

MEDION®

**Bedienungsanleitung
Notice d'utilisation
Handleiding
Manual de instrucciones
Istruzioni per l'uso**



**Kaffeemaschine mit Mahlwerk und Isolierkanne
Machine à café avec moulin à café et verseuse isotherme
Koffiezetapparaat met maalwerk en thermoskan
Cafetera eléctrica con molinillo y termo
Macchina da caffè con macinacaffè e bricco termico**

MEDION® MD 19777

Inhaltsverzeichnis

1.	Informationen zu dieser Bedienungsanleitung	5
1.1.	Zeichenerklärung	5
2.	Bestimmungsgemäßer Gebrauch	7
3.	Sicherheitshinweise	8
4.	Lieferumfang	13
5.	Geräteübersicht	14
5.1.	Bedieneinheit	15
6.	Inbetriebnahme	16
6.1.	Spüldurchgang	16
6.2.	Einstellung der Uhrzeit.....	16
7.	Kaffeemaschine bedienen	16
7.1.	Brühvorgang mit Kaffeebohnen	17
7.2.	Brühvorgang mit Kaffeepulver.....	18
7.3.	Tropfstopp-Funktion	18
7.4.	Timer verwenden	18
7.5.	Gerät ausschalten.....	19
8.	Reinigung und Entkalkung	19
8.1.	Mahlwerk leer laufen lassen.....	20
8.2.	Entkalkung.....	21
9.	Fehlerbehebung	21
10.	Entsorgung.....	22
11.	Technische Daten.....	22
12.	Konformitätsinformation.....	22
13.	Datenschutzerklärung	23
14.	Serviceinformationen	24
15.	Impressum.....	27
16.	Allgemeine Garantiebedingungen	27
16.1.	Allgemeines	27

1. Informationen zu dieser Bedienungsanleitung



Vielen Dank, dass Sie sich für unser Produkt entschieden haben. Wir wünschen Ihnen viel Freude mit dem Gerät.

Lesen Sie vor Inbetriebnahme die Sicherheitshinweise aufmerksam durch. Beachten Sie die Warnungen auf dem Gerät und in der Bedienungsanleitung.

Bewahren Sie die Bedienungsanleitung immer in Reichweite auf. Wenn Sie das Gerät verkaufen oder weitergeben, händigen Sie unbedingt auch diese Bedienungsanleitung aus, da sie ein wesentlicher Bestandteil des Produktes ist.

1.1. Zeichenerklärung

Ist ein Textabschnitt mit einem der nachfolgenden Warnsymbole gekennzeichnet, muss die im Text beschriebene Gefahr vermieden werden, um den dort beschriebenen, möglichen Konsequenzen vorzubeugen.



GEFAHR!

Warnung vor unmittelbarer Lebensgefahr!



WARNUNG!

Warnung vor möglicher Lebensgefahr und/oder schweren irreversiblen Verletzungen!



WARNUNG!

Warnung vor Gefahr durch elektrischen Schlag!



WARNUNG!

Warnung vor Gefahr durch heiße Oberflächen!



WARNUNG!

Warnung vor Verletzungsgefahr durch bewegliche Teile!



VORSICHT!

Warnung vor möglichen mittleren und oder leichten Verletzungen!



HINWEIS!

Hinweise beachten, um Sachschäden zu vermeiden!



Weiterführende Informationen für den Gebrauch des Gerätes!



Hinweise in der Bedienungsanleitung beachten!

- Aufzählungspunkt / Information über Ereignisse während der Bedienung
- ▶ Auszuführende Handlungsanweisung



Konformitätserklärung (siehe Kapitel „Konformitätsinformation“):
Mit diesem Symbol markierte Produkte erfüllen die Anforderungen der EG-Richtlinien.



Benutzung in Innenräumen

Geräte mit diesem Symbol sind nur für die Verwendung in Innenräumen geeignet.

2. Bestimmungsgemäßer Gebrauch

Das Gerät ist sowohl für die Kaffeezubereitung als auch für das Mahlen von Kaffeebohnen geeignet.

Dieses Gerät ist dazu bestimmt, im Privathaushalt und ähnlichen Haushaltsanwendungen verwendet zu werden wie beispielsweise:

- in Küchen für Mitarbeiter in Läden, Büros und anderen gewerblichen Bereichen;
- in landwirtschaftlichen Anwesen;
- von Kunden in Hotels, Motels und anderen Wohneinrichtungen;
- in Frühstückspensionen.

Das Gerät ist nicht für den gewerblichen und industriellen Gebrauch bestimmt.

Bitte beachten Sie, dass im Falle des nicht bestimmungsgemäßen Gebrauchs die Haftung erlischt:

- Bauen Sie das Gerät nicht ohne unsere Zustimmung um und verwenden Sie keine nicht von uns genehmigten oder gelieferten Zusatzgeräte.
- Verwenden Sie nur von uns gelieferte oder genehmigte Ersatz- und Zubehörteile.
- Beachten Sie alle Informationen in dieser Bedienungsanleitung, insbesondere die Sicherheitshinweise. Jede andere Bedienung gilt als nicht bestimmungsgemäß und kann zu Personen- oder Sachschäden führen.
- Benutzen Sie das Gerät nicht in explosionsgefährdeten Bereichen. Hierzu zählen z. B. Tankanlagen, Kraftstofflagerbereiche oder Bereiche, in denen Lösungsmittel verarbeitet werden. Auch in Bereichen mit teilchenbelasteter Luft (z. B. Mehl- oder Holzstaub) darf dieses Gerät nicht verwendet werden.
- Verwenden Sie das Gerät nicht im Freien.

-
- Setzen Sie das Gerät keinen extremen Bedingungen aus. Zu vermeiden sind:
 - Hohe Luftfeuchtigkeit oder Nässe,
 - extrem hohe oder tiefe Temperaturen,
 - direkte Sonneneinstrahlung,
 - offenes Feuer.

3. Sicherheitshinweise



WARNUNG!

Verletzungsgefahr!

Verletzungsgefahr für Personen mit verringerten physischen, sensorischen oder mentalen Fähigkeiten (beispielsweise teilweise Behinderte, ältere Personen mit Einschränkung ihrer physischen und mentalen Fähigkeiten) oder Mangel an Erfahrung und Wissen (beispielsweise ältere Kinder).

- Dieses Gerät darf nicht von Kindern benutzt werden. Das Gerät und seine Anschlussleitung sind von Kindern fernzuhalten.
- Geräte können von Personen mit reduzierten physischen, sensorischen oder mentalen Fähigkeiten oder Mangel an Erfahrung und/oder Wissen benutzt werden, wenn sie beaufsichtigt oder bezüglich des sicheren Gebrauchs des Gerätes unterwiesen wurden und die daraus resultierenden Gefahren verstanden haben.
- Kinder dürfen nicht mit dem Gerät spielen.
- Das Gerät ist bei nicht vorhandener Aufsicht und vor dem Zusammenbau, dem Auseinandernehmen oder Reinigen stets vom Netz zu trennen.
- Alle verwendeten Verpackungsmaterialien (Säcke, Polystyrolstücke usw.) nicht in der Reichweite von Kindern lagern.
- Lassen Sie das Gerät während des Betriebs nicht unbeaufsichtigt.



GEFAHR!

Risiko eines Stromschlags/Kurzschlusses!

Es besteht die Gefahr eines elektrischen Schlags/Kurzschlusses durch stromführende Teile.

- Schließen Sie das Gerät nur an eine ordnungsgemäß installierte und gut erreichbare Steckdose an, die sich in der Nähe des Aufstellortes befindet. Die örtliche Netzspannung muss den technischen Daten des Gerätes entsprechen.
- Für den Fall, dass Sie das Gerät schnell vom Netz nehmen müssen, muss die Steckdose frei zugänglich sein.
- Ziehen Sie immer am Stecker, nicht am Netzkabel.
- Achten Sie darauf, dass das Netzkabel nicht mit heißen Gegenständen oder Oberflächen (z. B. Herdplatte) in Berührung kommt.
- Nehmen Sie das Gerät nicht in Betrieb, wenn Gerät oder Netzkabel sichtbare Schäden aufweisen oder das Gerät heruntergefallen ist.
- Bei einem Gewitter können am Stromnetz angeschlossene Geräte beschädigt werden. Ziehen Sie deshalb bei Gewitter immer den Netzstecker.
- Vor dem ersten Gebrauch und nach jeder Benutzung das Gerät sowie das Netzkabel auf Beschädigungen überprüfen.
- Wickeln Sie das Netzkabel vollständig ab.
- Knicken oder quetschen Sie das Netzkabel nicht.
- Gerät nicht in Betrieb nehmen, wenn das Gerät oder das Netzkabel sichtbare Schäden aufweist.
- Wenn Sie einen Transportschaden feststellen, wenden Sie sich umgehend an den Service.
- Auf keinen Fall selbständig Veränderungen am Gerät vornehmen oder versuchen, ein Geräteteil selbst zu öffnen und/oder zu reparieren.

-
- Das Netzkabel ausschließlich durch eine dafür qualifizierte Fachwerkstatt instand setzen lassen oder an den Service wenden, um Gefährdungen zu vermeiden.
 - Das Gerät darf nicht in Wasser oder andere Flüssigkeiten getaucht oder unter fließendes Wasser gehalten werden oder in feuchten Räumen verwendet werden, da dies zu einem Stromschlag führen kann.
 - Ziehen Sie den Netzstecker des Gerätes aus der Steckdose, wenn
 - Sie das Gerät reinigen,
 - das Gerät feucht oder nass geworden ist,
 - Sie das Gerät nicht mehr gebrauchen.
 - Halten Sie das Gerät, das Netzkabel und den Netzstecker fern von Waschbecken, Spülen oder ähnlichem.
 - Keine mit Flüssigkeiten gefüllten Gegenstände, z. B. Vasen oder Getränke auf oder in die Nähe des Geräts stellen.
 - Das Gerät oder das Netzkabel niemals mit nassen Händen berühren.
 - Tauchen Sie das Gerät niemals in Wasser oder andere Flüssigkeiten.
 - Betreiben Sie das Gerät ausschließlich in Innenräumen.



WARNUNG!

Brandgefahr!

Während des Betriebs wird das Gerät heiß. Brennbare Gegenstände in unmittelbarer Nähe des Geräts können sich entzünden.

- Stellen Sie das Gerät nicht oberhalb einer Kochplatte oder anderen hitzeerzeugenden Geräten auf (Grill, Fritteuse); auch dann nicht, wenn darüber ein Dunstabzug installiert ist.
- Lassen Sie etwas Abstand zwischen dem Gerät und anderen Geräten bzw. der Wand, so dass die Luft frei zirkulieren kann.
- Decken Sie das Gerät während des Betriebs nicht ab.

- Betreiben Sie das Gerät niemals in der Nähe oder unterhalb von leicht brennbaren Gegenständen wie Gardinen, Vorhängen, Papier etc.
- Betreiben Sie das Gerät nicht mit einer externen Zeitschaltuhr oder einem separaten Fernwirksystem.



WARNUNG!

Verletzungsgefahr!

Rotierende Teile. Es besteht Verletzungsgefahr durch Quetschen.

- Greifen Sie niemals bei geöffnetem Filterfach oder laufendem Gerät in das Mahlwerk.
- Ziehen Sie nach jedem Gebrauch, vor jeder Reinigung und Wartung sowie bei nicht vorhandener Aufsicht den Netzstecker des Gerätes aus der Steckdose.



VORSICHT!

Verletzungsgefahr!

Es besteht die Gefahr des Verbrühens durch heiße Oberflächen und aufsteigenden Wasserdampf.

- Während der Kaffeezubereitung steigt heißer Wasserdampf auf. Fassen Sie nicht in den Wasserdampf.
- Während des Betriebs wird das Gehäuse des Geräts heiß. Fassen Sie während des Betriebs daher nur an den dafür vorgesehenen Griffen an.



HINWEIS!

Gefahr von Geräteschaden!

Sachschaden durch unsachgemäßen Gebrauch/unsachgemäße Aufstellung des Geräts.

- Stellen Sie das Gerät auf eine stabile, ebene Oberfläche.
- Stellen Sie das Gerät nicht auf eine Tischkante; es könnte kippen und herunterfallen. Lassen Sie das Netzkabel nicht über den Rand der Arbeitsplatte hängen.

-
- Achten Sie darauf, dass das Netzkabel nicht zur Stolperfalle wird und verwenden Sie kein Verlängerungskabel.
 - Füllen Sie nur kaltes Trinkwasser in den Wasserbehälter.
 - Füllen Sie (außer zum Entkalken; siehe unten) keine andere Flüssigkeit als Wasser in den Wasserbehälter.
 - Füllen Sie keine anderen Flüssigkeiten als Wasser oder Kaffee in die Glaskanne.
 - Lassen Sie kein ungenutztes Wasser im Wasserbehälter. Entfernen Sie übriggebliebenes Wasser umgehend, um Kalk- oder Algenbildung zu vermeiden.
 - Verwenden Sie zum Reinigen keine aggressiven chemischen Reinigungsmittel, Scheuermittel, harte Schwämme etc., sie können die Oberfläche zerkratzen.
 - Für die Entkalkung des Gerätes beachten Sie die besonderen Hinweise (siehe „8.2. Entkalkung“ auf Seite 21).

Chemische Zusätze in Möbelbeschichtungen können das Material der Gerätefüße angreifen und Rückstände auf der Möbeloberfläche verursachen.

- Stellen Sie das Gerät ggf. auf eine hitze- und wasserunempfindliche Unterlage.

4. Lieferumfang



GEFAHR!

Erstickungsgefahr!

Es besteht Erstickungsgefahr durch Verschlucken oder Einatmen von Kleinteilen oder Folien.

- Halten Sie die Verpackungsfolie von Kindern fern.

Bitte überprüfen Sie die Vollständigkeit der Lieferung und benachrichtigen Sie uns bitte innerhalb von 14 Tagen nach dem Kauf, falls die Lieferung nicht komplett ist. Mit dem von Ihnen erworbenen Paket haben Sie erhalten:

- Kaffeemaschine
- Filterbehälter
- Filterabdeckung
- Permanentfilter
- Isolierkanne mit Deckel
- Kaffeemesslöffel
- Bedienungsanleitung mit Garantieinformationen



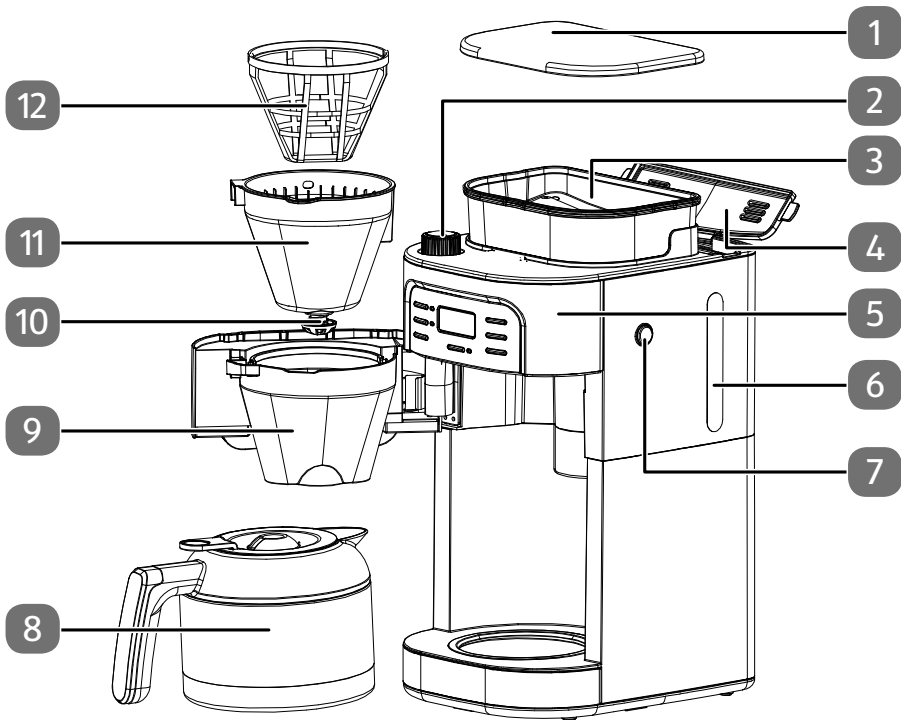



5. Geräteübersicht

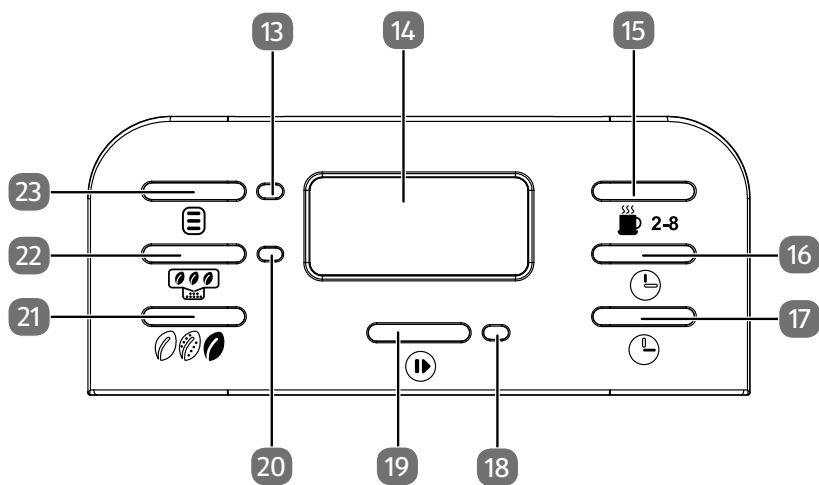

- 1) Deckel des Bohnenbehälters
- 2) Mahlwerkeinstellung
- 3) Bohnenbehälter
- 4) Aufklappbarer Deckel Wassertank
- 5) Bedieneinheit
- 6) Wasserstandsanzeige
- 7) Taste **OPEN** zum Öffnen des Filterfachs
- 8) Isolierkanne
- 9) Filterbehälter
- 10) Tropfschutz
- 11) Filtereinsatz
- 12) Permanentfilter

5.1. Bedieneinheit



- 13) LED **TIMER**. Leuchtet bei eingestelltem Timer.
- 14) Display
- 15) Taste  **2-8** zur Einstellung der Tassenanzahl
- 16) Taste  zur Einstellung der Stunden
- 17) Taste  zur Einstellung der Minuten
- 18) LED **PAUSE/START**
- 19) Taste 
- 20) LED **MAHLWERK**. Leuchtet bei ausgeschaltetem Mahlwerk
- 21) Taste . Zur Einstellung der Kaffeestärke über die Wassermenge.
- 22) Taste . Zum Ein- und Ausschalten des Mahlwerks.
- 23) Taste . Kaffeemaschine zu einem vordefinierten Zeitpunkt starten.





6. Inbetriebnahme

- ▶ Entfernen Sie sämtliches Verpackungsmaterial.
- ▶ Vor dem ersten Gebrauch spülen Sie die Isolierkanne und den Filter gründlich aus.
- ▶ Schließen Sie die Kaffeemaschine an eine Steckdose an.

6.1. Spüldurchgang

- ▶ Reinigen Sie die Kaffeemaschine, indem Sie drei Brühvorgänge nur mit Wasser, ohne Kaffee oder Filter bzw. Permanentfilter, durchlaufen lassen.
- ▶ Schütten Sie die ersten Füllungen der neuen Kaffeemaschine aus hygienischen Gründen weg.
- ▶ Der Filterbehälter besitzt einen Henkel zur Entnahme. Der Henkel des Filtereinsatzes lässt sich an der Vorderseite des Behälters bequem herausnehmen.
- ▶ Lassen Sie nach jedem Brühvorgang die Maschine ca. 5 Minuten abkühlen.

6.2. Einstellung der Uhrzeit

- ▶ Nach dem ersten Anschluss an die Stromversorgung blinkt die Uhrzeitanzeige im Display (**12:00**).
- ▶ Drücken Sie die Tasten  und , um die Uhrzeit einzustellen.
- ▶ Sobald eine der Tasten  oder  gedrückt wurde, hört die Uhrzeitanzeige auf zu blinken und die Uhrzeit ist eingestellt.

7. Kaffeemaschine bedienen

- ▶ Öffnen Sie den Deckel des Wassertanks und füllen Sie anhand der Skala auf dem Wassertank die benötigte Menge kaltes Wasser für die gewünschte Anzahl der Tassen in den Behälter ein.



Aufgrund von Verdampfung des Wasser beim Kochprozess, stimmt die Wasserstandsanzeige des Wasserbehälters mit der Wasseranzeige der Glaskanne nicht überein. Nutzen Sie zum Einfüllen ausschließlich die Wasserstandsanzeige auf dem Wasserbehälter.

- ▶ Nehmen Sie die Isolierkanne aus der Kaffeemaschine und drücken Sie die Taste **OPEN**, um das Filterfach zu öffnen.
- ▶ Entfernen Sie die Filterabdeckung und legen Sie den Filtereinsatz mit der Aussparung in den Filterbehälter. Der Filtereinsatz lässt sich nur in eine Richtung in den Filterbehälter einlegen.
- ▶ Legen Sie einen Papierkaffeefilter (Größe 1x4) oder den mitgelieferten Permanentfilter in den Filterbehälter ein. Achten Sie darauf, dass der Filter gleichmäßig im Filtereinsatz liegt.
- ▶ Falten Sie ggf. den Papierfilter passend an den Nähten.
- ▶ Setzen Sie die Filterabdeckung ein und schließen Sie das Filterfach wieder.









- ▶ Stellen Sie die Isolierkanne mittig in die Kaffeemaschine und vergewissern Sie sich, dass Kanne und Filterbehälter genau übereinander positioniert sind.
- ▶ Die Isolierkanne lässt sich nur von der Vorderseite der Kaffeemaschine aus einsetzen und herausnehmen.

7.1. Brühvorgang mit Kaffeebohnen





- ▶ Vergewissern Sie sich, dass das Mahlwerk eingeschaltet ist (LED **MAHLWERK** leuchtet nicht) und drücken Sie gegebenenfalls die Taste , so dass die LED **MAHLWERK** erlischt.
- ▶ Öffnen Sie den Deckel des Bohnenbehälters.
- ▶ Geben Sie die Kaffeebohnen (ca. 200g) in den Bohnenbehälter und setzen Sie anschließend den Deckel wieder auf.





Geben Sie nicht zu viele Bohnen in den Bohnenbehälter, um zu vermeiden, dass die Bohnen feucht werden. Stopfen Sie die Bohnen daher nicht.

- ▶ Stellen Sie den Mahlgrad mit der Mahlwerkeinstellung ein:
Grober Mahlgrad  Feiner Mahlgrad
- ▶ Stellen Sie die gewünschte Tassenanzahl (2, 4, 6, oder 8 Tassen) ein, indem Sie die Taste  **2-8** wiederholt drücken. Wenn Sie keine Tassenanzahl einstellen, wird die größte Tassenanzahl (8 Tassen) für den Brühvorgang verwendet.
- ▶ Drücken Sie wiederholt die Taste , um die Kaffeestärke über die Wassermenge einzustellen:
 -  Starker Kaffee (weniger Wasser)
 -  Mittelstarker Kaffee (normale Wassermenge)
 -  Leichter Kaffee (mehr Wasser)
- ▶ Drücken Sie die Taste , um den Brühvorgang zu starten. Die Anzeige  erscheint im Display.
 - Nach etwa 3 Sekunden startet das Mahlwerk und füllt den Kaffeefilter mit gemahlenem Kaffeepulver.
 - Danach startet der Brühvorgang.
 - Nach Ende des Brühvorgangs erlischt die Anzeige  im Display und es ertönt ein Signalton.



7.2. Brühvorgang mit Kaffeepulver

- ▶ Geben Sie die entsprechende Menge Kaffeepulver in den Filter. Empfohlen ist 1 gehäufte Teelöffel pro Tasse.
- ▶ Schließen Sie das Filterfach wieder.
- ▶ Stellen Sie die gewünschte Tassenanzahl (2, 4, 6, oder 8 Tassen) ein, indem Sie die Taste  2-8 wiederholt drücken. Wenn Sie keine Tassenanzahl einstellen, wird die größte Tassenanzahl (8 Tassen) für den Brühvorgang verwendet.
- ▶ Drücken Sie wiederholt die Taste   , um die Kaffeestärke über die Wassermenge einzustellen:

 Starker Kaffee (weniger Wasser)

 Mittelstarker Kaffee (normale Wassermenge)

 Leichter Kaffee (mehr Wasser)

- ▶ Vergewissern Sie sich, dass das Mahlwerk ausgeschaltet ist (LED **MAHLWERK** leuchtet) und drücken Sie gegebenenfalls die Taste , so dass die LED **MAHLWERK** leuchtet.
- ▶ Drücken Sie die Taste , um den Brühvorgang zu starten. Die Anzeige  erscheint im Display und der Brühvorgang startet.

Nach Ende des Brühvorgangs erlischt die Anzeige  im Display und es ertönt ein Signalton.

7.3. Tropfstopp-Funktion

Die Tropfstopp-Funktion gestattet es Ihnen, noch während des Brühvorgangs den bereits fertigen Kaffee zu servieren.



- ▶ Nehmen Sie die Glaskanne vorsichtig von der Warmhalteplatte. Der Kaffeefluss vom Filter in die Kanne wird unterbrochen, und der Kaffee im Filter gestaut.
- ▶ Stellen Sie die Glaskanne innerhalb von 30 Sekunden wieder unter den Filter. Es besteht sonst die Gefahr, dass der Filter überläuft.

Die Stärke des Kaffees, der in der Mitte eines Brühvorganges entnommen wurde, kann sich von der Stärke des Kaffees nach einem vollständigen Brühvorgang unterscheiden.

7.4. Timer verwenden



Für die Verwendung des Timers muss die Uhrzeiteinstellung vorgenommen worden sein.

- ▶ Halten Sie die Taste **TIMER** gedrückt, bis die Uhrzeitanzeige im Display blinkt.
- ▶ Stellen Sie mit den Tasten  und  eine Uhrzeit ein, zu der der Brühvorgang starten soll und bestätigen Sie die Einstellung, indem Sie die Taste  drücken.

- ▶ Um den Timer einzuschalten, drücken Sie die Taste , bis das Uhrzeitsymbol  im Display erscheint.

Die Kaffeemaschine startet den Brühvorgang zur eingestellten Zeit.

- ▶ Um den eingestellten Timer auszuschalten, drücken Sie kurz die Taste , bis das Uhrzeitsymbol im Display erlischt.

7.5. Gerät ausschalten

- ▶ Entnehmen Sie die Isolierkanne und drücken Sie die Taste , um das Gerät auszuschalten.
- ▶ Wenn Sie das Gerät komplett stromlos machen möchten oder längere Zeit nicht verwenden, ziehen Sie den Netzstecker aus der Steckdose.

8. Reinigung und Entkalkung



GEFAHR!

Risiko eines Stromschlags/Kurzschlusses!

Es besteht die Gefahr eines elektrischen Schlags/Kurzschlusses durch stromführende Teile.

- Ziehen Sie vor der Reinigung den Netzstecker aus der Steckdose
- Tauchen Sie das Gerät niemals in Wasser oder andere Flüssigkeiten.



VORSICHT!

Heiße Oberfläche!

Es besteht die Gefahr des Verbrühens durch heiße Oberflächen und aufsteigenden Wasserdampf.

- Lassen Sie das Gerät vor der Reinigung abkühlen.
- ▶ Nehmen Sie die Isolierkanne und ggf. den Filter heraus.
- ▶ Von außen reinigen Sie die Kaffeemaschine nur mit einem feuchten Lappen und ggf. etwas mildem Spülmittel.
- ▶ Die Kanne können Sie von Hand spülen, verwenden Sie keine scheuernden Gegenstände oder Mittel, die die Kanne beschädigen könnten!
- ▶ Der Filtereinsatz kann von Hand gereinigt werden.

8.1. Mahlwerk leer laufen lassen

Wenn Sie die Kaffeemaschine für längere Zeit nicht benutzen oder einlagern, muss das Mahlwerk entleert werden, da Bohnenreste, die im Mahlwerk verbleiben, schimmeln könnten.

- ▶ Entnehmen Sie die Isolierkanne und den Filtereinsatz und vergewissern sie sich, dass der Wasserbehälter leer ist.
- ▶ Kippen Sie die Maschine so, dass die restlichen Bohnen oben aus dem Bohnenbehälter herausfallen können.
- ▶ Stellen Sie die Kaffeemaschine wieder auf und stecken Sie den Netzstecker ein.
- ▶ Öffnen Sie das Filterfach.



WARNUNG!

Verletzungsgefahr!

Rotierende Teile. Es besteht Verletzungsgefahr durch Quetschen.

- Greifen Sie niemals bei geöffnetem Filterfach oder laufendem Gerät in das Mahlwerk.
- ▶ Stellen Sie gegebenenfalls eine kleine Schale auf die Heizplatte.
- ▶ Starten Sie einen Brühvorgang für Kaffeebohnen, jedoch ohne Wasser und Bohnen einzufüllen.
- ▶ Sobald keine Bohnenreste mehr aus dem Mahlwerk nach unten fallen, drücken Sie die Taste , um den Brühvorgang abzubrechen.



WARNUNG!

Brandgefahr! Beschädigungsgefahr!

Es besteht die Gefahr einer Überhitzung, die zur Beschädigung des Geräts oder gar zu einem Brand führen kann.

- Lassen Sie den Brühvorgang nicht länger als 1 Minute „trocken“ laufen.
- ▶ Ziehen Sie nach Beendigung des Vorgangs den Netzstecker.

8.2. Entkalkung

Damit das Gerät lange hält und der Brühvorgang nicht länger als nötig dauert, muss die Kaffeemaschine regelmäßig entkalkt werden. Der Zeitabstand richtet sich nach dem Kalkgehalt des Wassers und der Häufigkeit der Benutzung. Spätestens wenn sich die Durchlaufzeit deutlich verlängert, muss die Maschine entkalkt werden. Wir empfehlen eine umweltfreundliche Entkalkung mit Essig oder Zitronensäure:

- ▶ Dosieren Sie acht Tassen Wasser mit zwei Tassen Essig oder 2 gehäuften Esslöffeln kristalliner Zitronensäure.
- ▶ Füllen Sie die Flüssigkeit in den Wasserbehälter, schließen Sie den Deckel des Filterbehälters und stellen Sie die Kanne unter.
- ▶ Lassen Sie die Lösung, ggf. mehrmals, durchlaufen.
- ▶ Spülen Sie danach die Isolierkanne und den Filterbehälter gut aus.
- ▶ Lassen Sie zuletzt mehrere Füllungen klares Wasser durchlaufen.

Wenn Sie einen handelsüblichen Entkalker (Chemieprodukt) verwenden möchten, beachten Sie die Hinweise des Herstellers.

Lassen Sie chemische Entkalkungsmittel nicht auf das Gehäuse oder die Warmhalteplatte tropfen!

9. Fehlerbehebung

Fehler/Fehlercode	Ursache	Behebung
Das Gerät funktioniert nicht	<ul style="list-style-type: none"> • Stromzufuhr unterbrochen 	<ul style="list-style-type: none"> • Netzstecker in die Steckdose stecken. Gerät einschalten. • Überprüfen, ob die Spannungsangabe auf dem Typenschild der örtlichen Netzspannung entspricht.
	<ul style="list-style-type: none"> • Wassertank leer 	<ul style="list-style-type: none"> • Wassertank befüllen.
Kaffee zu schwach	<ul style="list-style-type: none"> • Auswahl Tassenmenge entspricht nicht der Wassermenge 	<ul style="list-style-type: none"> • Wassermenge der Tassenauswahl anpassen. Ggf. Kaffeemenge erhöhen.
Kaffee nicht heiß genug	<ul style="list-style-type: none"> • Gerät ist möglicherweise verkalkt 	<ul style="list-style-type: none"> • Gerät entkalken.

10. Entsorgung



VERPACKUNG

Ihr Gerät befindet sich zum Schutz vor Transportschäden in einer Verpackung. Verpackungen sind aus Materialien hergestellt, die umweltschonend entsorgt und einem fachgerechten Recycling zugeführt werden können.



GERÄT

Alle mit dem nebenstehenden Symbol gekennzeichneten Altgeräte dürfen nicht im normalen Hausmüll entsorgt werden.

Entsprechend Richtlinie 2012/19/EU ist das Gerät am Ende seiner Lebensdauer einer geordneten Entsorgung zuzuführen.

Dabei werden im Gerät enthaltene Wertstoffe der Wiederverwertung zugeführt und die Belastung der Umwelt vermieden.

Geben Sie das Altgerät an einer Sammelstelle für Elektroschrott oder einem Wertstoffhof ab.

Wenden Sie sich für nähere Auskünfte an Ihr örtliches Entsorgungsunternehmen oder Ihre kommunale Verwaltung.

11. Technische Daten

Netzspannung	220-240 V ~ 50 Hz
Leistung	900 W
Füllmenge Wasser	ca. 1l / ca. 8 Tassen
Fassungsvermögen Kaffeebohnen	ca. 200 g

12. Konformitätsinformation



Hiermit erklärt Medion AG, dass sich dieses Gerät in Übereinstimmung mit den grundlegenden Anforderungen und den übrigen einschlägigen Bestimmungen befindet:

- EMV-Richtlinie 2014/30/EU
- Niederspannungsrichtlinie 2014/35/EU
- ErP-Richtlinie 2009/125/EG
- RoHS-Richtlinie 2011/65/EU.

13. Datenschutzerklärung

Sehr geehrter Kunde!

Wir teilen Ihnen mit, dass wir, die MEDION AG, Am Zehnthof 77, 45307 Essen als Verantwortlicher Ihre personenbezogenen Daten verarbeiten.

In datenschutzrechtlichen Angelegenheiten werden wir durch unseren betrieblichen Datenschutzbeauftragten, erreichbar unter MEDION AG, Datenschutz, Am Zehnthof 77, D – 45307 Essen; datenschutz@medion.com unterstützt. Wir verarbeiten Ihre Daten zum Zweck der Garantieabwicklung und damit zusammenhängender Prozesse (z. B. Reparaturen) und stützen uns bei der Verarbeitung Ihrer Daten auf den mit uns geschlossenen Kaufvertrag.

Ihre Daten werden wir zum Zweck der Garantieabwicklung und damit zusammenhängender Prozesse (z. B. Reparaturen) an die von uns beauftragten Reparaturdienstleister übermitteln. Wir speichern Ihre personenbezogenen Daten im Regelfall für die Dauer von drei Jahren, um Ihre gesetzlichen Gewährleistungsrechte zu erfüllen.

Uns gegenüber haben Sie das Recht auf Auskunft über die betreffenden personenbezogenen Daten sowie auf Berichtigung, Löschung, Einschränkung der Verarbeitung, Widerspruch gegen die Verarbeitung sowie auf Datenübertragbarkeit.

Beim Auskunfts- und beim Löschungsrecht gelten jedoch Einschränkungen nach den §§ 34 und 35 BDSG (Art. 23 DS-GVO), Darüber hinaus besteht ein Beschwerderecht bei einer zuständigen Datenschutzaufsichtsbehörde (Art. 77 DS-GVO i. V. m. § 19 BDSG). Für die MEDION AG ist das die Landesbeauftragte für Datenschutz und Informationsfreiheit Nordrhein Westfalen, Postfach 200444, 40212 Düsseldorf, www.lidi.nrw.de.

Die Verarbeitung Ihrer Daten ist für die Garantieabwicklung erforderlich; ohne Bereitstellung der erforderlichen Daten ist die Garantieabwicklung nicht möglich.

14. Serviceinformationen

Sollte Ihr Gerät einmal nicht wie gewünscht und erwartet funktionieren, wenden Sie sich zunächst an unseren Kundenservice. Es stehen Ihnen verschiedene Wege zur Verfügung, um mit uns in Kontakt zu treten:

- In unserer Service Community treffen Sie auf andere Benutzer sowie unsere Mitarbeiter und können dort Ihre Erfahrungen austauschen und Ihr Wissen weitergeben.
Sie finden unsere Service Community unter community.medion.com.
- Gerne können Sie auch unser Kontaktformular unter www.medion.com/contact nutzen.
- Selbstverständlich steht Ihnen unser Serviceteam auch über unsere Hotline oder postalisch zur Verfügung.

Deutschland	
Öffnungszeiten	Multimedia-Produkte (PC, Notebook, etc.)
Mo. - Fr.: 07:00 - 23:00 Sa. / So.: 10:00 - 18:00	☎ 0201 22099-111
	Haushalt & Heimelektronik
	☎ 0201 22099-222
	Mobiltelefon; Tablet & Smartphone
	☎ 0201 22099-333
Serviceadresse	
MEDION AG 45092 Essen Deutschland	
Österreich	
Öffnungszeiten	Rufnummer
Mo. - Fr.: 08:00 - 21:00 Sa. / So.: 10:00 - 18:00	☎ 01 9287661
Serviceadresse	
MEDION Service Center Franz-Fritsch-Str. 11 4600 Wels Österreich	

Schweiz	
Öffnungszeiten	Rufnummer
Mo. - Fr.: 09:00 - 19:00	☎ 0848 - 33 33 32
Serviceadresse	
MEDION/LENOVO Service Center Ilfangstrasse 6 8952 Schlieren Schweiz	
Belgien	
Öffnungszeiten	Rufnummer
Mo. - Fr.: 09:00 - 19:00	☎ 02 - 200 61 98
Serviceadresse	
MEDION B.V. John F.Kennedylaan 16a 5981 XC Panningen Nederland	
Luxemburg	
Öffnungszeiten	Rufnummer
Mo. - Fr.: 09:00 - 19:00	☎ 34-20 808 664
Serviceadresse	
MEDION B.V. John F.Kennedylaan 16a 5981 XC Panningen Nederland	

Deutschland



Diese und viele weitere Bedienungsanleitungen stehen Ihnen über das Serviceportal www.medion.com/de/service/start/ zum Download zur Verfügung.
 Dort finden Sie auch Treiber und andere Software zu diversen Geräten.
 Sie können auch den nebenstehenden QR Code scannen und die Bedienungsanleitung über das Serviceportal auf Ihr mobiles Endgerät laden.

Österreich



Diese und viele weitere Bedienungsanleitungen stehen Ihnen über das Serviceportal www.medion.com/at/service/start/ zum Download zur Verfügung.

Dort finden Sie auch Treiber und andere Software zu diversen Geräten.

Sie können auch den nebenstehenden QR Code scannen und die Bedienungsanleitung über das Serviceportal auf Ihr mobiles Endgerät laden.

Schweiz



Diese und viele weitere Bedienungsanleitungen stehen Ihnen über das Serviceportal www.medion.com/ch/de/service/start/ zum Download zur Verfügung.

Dort finden Sie auch Treiber und andere Software zu diversen Geräten.

Sie können auch den nebenstehenden QR Code scannen und die Bedienungsanleitung über das Serviceportal auf Ihr mobiles Endgerät laden.

Belgien



Diese und viele weitere Bedienungsanleitungen stehen Ihnen über das Serviceportal www.medion.com/be/nl/service/start/ zum Download zur Verfügung.

Dort finden Sie auch Treiber und andere Software zu diversen Geräten.

Sie können auch den nebenstehenden QR Code scannen und die Bedienungsanleitung über das Serviceportal auf Ihr mobiles Endgerät laden.

Luxemburg



Diese und viele weitere Bedienungsanleitungen stehen Ihnen über das Serviceportal www.medion.com/lu/de/service/start/ zum Download zur Verfügung.

Dort finden Sie auch Treiber und andere Software zu diversen Geräten.

Sie können auch den nebenstehenden QR Code scannen und die Bedienungsanleitung über das Serviceportal auf Ihr mobiles Endgerät laden.

15. Impressum

Copyright © 2020

Stand: 17.09.2020

Alle Rechte vorbehalten.

Diese Bedienungsanleitung ist urheberrechtlich geschützt.

Vervielfältigung in mechanischer, elektronischer und jeder anderen Form ohne die schriftliche Genehmigung des Herstellers ist verboten.

Das Copyright liegt bei der Firma:

MEDION AG

Am Zehnthof 77

45307 Essen

Deutschland

Bitte beachten Sie, dass die oben stehende Anschrift keine Retourenanschrift ist. Kontaktieren Sie zuerst immer unseren Kundenservice.

16. Allgemeine Garantiebedingungen

16.1. Allgemeines

Die Laufzeit der Garantie beträgt 36 Monate und beginnt am Tag des Kaufs des Produktes. Die Garantie bezieht sich auf Material- und Produktionsschäden aller Art, die bei normaler Verwendung auftreten können.

Bitte bewahren Sie den originalen Kaufnachweis gut auf. Der Garantiegeber behält sich vor, eine Garantiereparatur oder eine Garantiebestätigung zu verweigern, wenn dieser Nachweis nicht erbracht werden kann.

Bitte stellen Sie sicher, dass Ihr Gerät im Falle einer notwendigen Einsendung transportsicher verpackt ist. Sofern nichts anderes vermerkt ist, tragen sie die Kosten der Einsendung sowie das Transportrisiko. Für zusätzlich eingesendete Materialien, die nicht zum ursprünglichen Lieferumfang des Produktes gehören, übernimmt der Garantiegeber keine Haftung.

Bitte überlassen Sie dem Garantiegeber mit dem Gerät eine möglichst detaillierte Fehlerbeschreibung. Zur Geltendmachung ihrer Ansprüche bzw. vor Einsendung, kontaktieren sie bitte die Hotline des Garantiegebers oder das Service Portal. Sie erhalten dort Informationen über die weiteren Schritte.

Diese Garantie hat keine Auswirkungen auf Ihre gesetzlichen Gewährleistungsansprüche und unterliegt dem geltenden Recht des Landes, in dem der Ersterwerb des Produktes durch den Endkunden erfolgte.

16.1.1. Umfang

Im Falle eines durch diese Garantie abgedeckten Defekts an ihrem Produkt gewährleistet der Garantiegeber mit dieser Garantie die Reparatur oder den Ersatz des Produktes. Die Entscheidung zwischen Reparatur oder Ersatz der Geräte obliegt dem Garantiegeber. Insoweit kann dieser nach eigenem Ermessen entscheiden, das zur Garantiereparatur eingesendete Gerät durch ein generalüberholtes Gerät gleicher Qualität zu ersetzen.

Für Batterien oder Akkus wird keine Garantie übernommen, gleiches gilt für Verbrauchsmaterialien, d.h. Teile, die bei der Nutzung des Gerätes in regelmäßigen Abständen ersetzt werden müssen, wie z.B. Projektionslampe in Beamer.

Ein Pixelfehler (dauerhaft farbiger, heller oder dunkler Bildpunkt) ist nicht grundsätzlich als Mangel zu betrachten. Die genaue Anzahl zulässiger defekter Bildpunkte entnehmen Sie bitte der Beschreibung im Handbuch für dieses Produkt.

Für eingebrennte Bilder bei Plasma- oder LCD-Geräten, die durch unsachgemäße Verwendung des Gerätes entstanden sind, übernimmt der Garantiegeber keine Garantie. Die genaue Vorgehensweise zum Betrieb Ihres Plasma- bzw. LCD-Gerätes entnehmen Sie bitte der Beschreibung im Handbuch für dieses Produkt.

Die Garantie erstreckt sich nicht auf Wiedergabefehler von Datenträgern, die in einem nicht kompatiblen Format oder mit ungeeigneter Software erstellt wurden.

Sollte sich bei der Reparatur herausstellen, dass es sich um einen Fehler handelt, der von der Garantie nicht gedeckt ist, behält sich der Garantiegeber das Recht vor, die anfallenden Kosten in Form einer Handling Pauschale sowie die kostenpflichtige Reparatur für Material und Arbeit nach einem Kostenvoranschlag dem Kunden in Rechnung zu stellen. Hierüber werden Sie als Kunde vorab informiert; es obliegt Ihnen diesem Vorgehen zuzustimmen oder abzulehnen.

16.1.2. Ausschluss

Für Versagen und Schäden, die durch äußere Einflüsse, versehentliche Beschädigungen, unsachgemäße Verwendung, am Produkt vorgenommene Veränderungen, Umbauten, Erweiterungen, Verwendung von Fremdteilen, Vernachlässigung, Viren oder Softwarefehler, unsachgemäßen Transport, unsachgemäße Verpackung oder Verlust bei Rücksendung des Produktes entstanden sind, übernimmt der Garantiegeber keine Garantie.

Die Garantie erlischt, wenn der Fehler am Gerät durch Wartung oder Reparatur entstanden ist, die durch jemand anderen als durch einen vom Garantiegeber autorisierten Servicepartner durchgeführt wurde. Die Garantie erlischt auch, wenn Aufkleber oder Seriennummern des Gerätes oder eines Bestandteils des Gerätes verändert oder unleserlich gemacht wurden.

16.1.3. Service Hotline

Vor Einsendung des Gerätes an den Garantiegeber müssen Sie sich über die Service Hotline oder das Service Portal an uns wenden. Sie erhalten insoweit weitergehende Informationen, wie Sie Ihren Garantieanspruch geltend machen können.

Die Inanspruchnahme der Hotline ist ggf. kostenpflichtig.

Die Service Hotline ersetzt auf keinen Fall eine Anwenderschulung für Soft- bzw. Hardware, das Nachschlagen im Handbuch oder die Betreuung von Fremdprodukten.

DE

FR

NL

ES

IT

Sommaire

1.	Informations concernant la présente notice d'utilisation.....	33
1.1.	Explication des symboles.....	33
2.	Utilisation conforme.....	35
3.	Consignes de sécurité.....	36
4.	Contenu de l'emballage	41
5.	Vue d'ensemble de l'appareil.....	42
5.1.	Unité de commande	43
6.	Mise en service.....	44
6.1.	Rinçage de la cafetière	44
6.2.	Réglage de l'heure.....	44
7.	Utilisation de la cafetière	44
7.1.	Processus de percolation avec grains de café.....	45
7.2.	Percolation avec café moulu	46
7.3.	Système anti-goutte.....	46
7.4.	Utilisation de la minuterie.....	46
7.5.	Mise hors tension de l'appareil	47
8.	Nettoyage et détartrage	47
8.1.	Faire fonctionner à vide le broyeur	48
8.2.	Détartrage.....	49
9.	Dépannage.....	49
10.	Recyclage	50
11.	Caractéristiques techniques	50
12.	Information relative à la conformité	50
13.	Déclaration de confidentialité.....	51
14.	Informations relatives au service après-vente	52
15.	Mentions légales.....	54
16.	Conditions générales de la garantie commerciale.....	55
16.1.	Dispositions générales	55

1. Informations concernant la présente notice d'utilisation



Merci d'avoir choisi notre produit. Nous vous souhaitons une bonne utilisation !

Lisez attentivement les consignes de sécurité avant de mettre l'appareil en service. Tenez compte des avertissements apposés sur l'appareil et de la notice d'utilisation.

Conservez toujours la notice d'utilisation à portée de main. Cette notice d'utilisation fait partie intégrante du produit. Si vous vendez ou donnez l'appareil, remettez-la également impérativement au nouveau propriétaire.

1.1. Explication des symboles

Le danger décrit dans les paragraphes signalés par l'un des symboles d'avertissement suivants doit être évité afin d'empêcher les conséquences potentielles évoquées.



DANGER !

Danger de mort imminente !



AVERTISSEMENT !

Éventuel danger de mort et/ou de blessures graves irréversibles !



AVERTISSEMENT !

Risque d'électrocution !



AVERTISSEMENT !

Danger dû à des surfaces brûlantes !



AVERTISSEMENT !

Risque de blessure dû à des pièces mobiles !



ATTENTION !

Risque de blessures légères et/ou moyennement graves !



AVIS !

Respectez les consignes pour éviter tout dommage matériel !



Informations complémentaires concernant l'utilisation de l'appareil !



Tenez compte des remarques contenues dans la notice d'utilisation !

- Énumération/Information sur des événements se produisant pendant l'utilisation
- ▶ Action à exécuter



Déclaration de conformité (voir chapitre « Information relative à la conformité ») : Les produits portant ce symbole sont conformes aux exigences des directives européennes.



Utilisation en intérieur

Les appareils portant ce symbole sont exclusivement destinés à une utilisation en intérieur.

2. Utilisation conforme

L'appareil convient à la fois pour préparer du café et pour broyer des grains de café.

Cet appareil est destiné à un usage domestique ou à des applications domestiques similaires telles que :

- dans les cuisines pour le personnel de magasins, de bureaux ou d'autres domaines professionnels ;
- dans les exploitations agricoles ;
- par des clients dans les hôtels, motels et autres établissements d'hébergement ;
- dans les chambres d'hôtes.

Le produit n'est pas destiné à un usage commercial ou industriel. Veuillez noter qu'en cas d'utilisation non conforme, la garantie est annulée :

- Ne transformez pas l'appareil sans notre accord et n'utilisez pas d'appareils auxiliaires autres que ceux autorisés ou livrés par nos soins.
- Utilisez uniquement des pièces de rechange et accessoires livrés ou autorisés par nos soins.
- Tenez compte de toutes les informations contenues dans cette notice d'utilisation, en particulier des consignes de sécurité. Toute autre utilisation est considérée comme non conforme et peut entraîner des dommages corporels ou matériels.
- N'utilisez pas l'appareil dans des zones potentiellement explosives. En font p. ex. partie les installations de citernes, les zones de stockage de carburant ou les zones dans lesquelles des solvants sont traités. Cet appareil ne doit pas non plus être utilisé dans des zones où l'air est chargé de particules (p. ex. poussière de farine ou de bois).
- N'utilisez pas l'appareil en plein air.

-
- N'exposez pas l'appareil à des conditions extrêmes. À éviter :
 - humidité de l'air élevée ou contact avec des liquides,
 - températures extrêmement hautes ou basses,
 - rayonnement direct du soleil,
 - flamme nue.

3. Consignes de sécurité



AVERTISSEMENT !

Risque de blessure !

Risque de blessure pour les personnes présentant des capacités physiques, sensorielles ou mentales restreintes (p. ex. personnes partiellement handicapées, personnes âgées avec diminution de leurs capacités physiques et mentales) ou manquant d'expérience et/ou de connaissances (p. ex. enfants plus âgés).

- Cet appareil ne doit pas être utilisé par des enfants. Conservez l'appareil et son cordon d'alimentation hors de portée des enfants.
- Cet appareil peut être utilisé par des personnes présentant des capacités physiques, sensorielles ou mentales restreintes ou manquant d'expérience et/ou de connaissances si elles sont surveillées ou si elles ont reçu des instructions pour pouvoir utiliser l'appareil en toute sécurité et ont compris les dangers en résultant.
- Les enfants ne doivent pas jouer avec l'appareil.
- Débranchez toujours l'appareil du secteur s'il est sans surveillance et avant de l'assembler, de le démonter ou de le nettoyer.
- Conservez tous les emballages utilisés (sachets, polystyrène, etc.) hors de portée des enfants.
- Ne laissez pas l'appareil sans surveillance pendant son fonctionnement.



DANGER !

Risque d'électrocution/de court-circuit !

Il existe un risque de choc électrique/court-circuit dû aux pièces conductrices de courant.

- Branchez l'appareil uniquement sur une prise de courant réglementaire et facilement accessible située à proximité du lieu d'installation de l'appareil. La tension secteur locale doit correspondre à celle indiquée dans les caractéristiques techniques de l'appareil.
- La prise de courant doit rester accessible, s'il devait s'avérer nécessaire de débrancher rapidement l'appareil.
- Débranchez toujours l'appareil en tirant au niveau de la fiche d'alimentation, jamais sur le cordon d'alimentation.
- Veillez à ce que le cordon d'alimentation n'entre pas en contact avec des objets ou surfaces brûlants (p. ex. plaques électriques).
- N'utilisez pas l'appareil lorsque le cordon d'alimentation ou l'appareil lui-même présente des dommages visibles ou si celui-ci est tombé.
- En cas d'orage, les appareils raccordés au réseau électrique peuvent être endommagés. Débranchez donc toujours la fiche d'alimentation de la prise de courant en cas d'orage.
- Avant la première mise en service et après chaque utilisation, vérifiez que l'appareil et le cordon d'alimentation ne sont pas endommagés.
- Déroulez entièrement le cordon d'alimentation.
- Veillez à ne pas plier ou écraser le cordon d'alimentation.
- Si l'appareil ou le cordon d'alimentation présente des dommages visibles, ne mettez pas l'appareil en service.
- Si vous constatez un dommage causé lors du transport, contactez immédiatement le SAV.

-
- Ne modifiez en aucun cas vous-même l'appareil et n'essayez pas d'ouvrir et/ou de réparer vous-même une quelconque pièce de l'appareil.
 - Afin d'éviter tout danger, faites réparer le cordon d'alimentation uniquement par un atelier spécialisé qualifié ou contactez le SAV.
 - Ne plongez en aucun cas l'appareil dans de l'eau ou d'autres liquides, ne le passez pas sous l'eau courante et ne l'utilisez pas dans des pièces humides, afin d'éviter tout risque d'électrocution.
 - Débranchez la fiche d'alimentation de l'appareil de la prise de courant
 - avant de nettoyer l'appareil,
 - si l'appareil est humide ou mouillé,
 - si vous n'utilisez plus l'appareil.
 - Tenez l'appareil, le cordon d'alimentation et la fiche d'alimentation éloignés des lavabos, des éviers, etc.
 - Ne placez aucun récipient rempli de liquide, p. ex. un vase ou une boisson, sur ou à proximité de l'appareil.
 - Ne touchez jamais l'appareil ou le cordon d'alimentation avec les mains mouillées.
 - Ne plongez jamais l'appareil dans l'eau ou d'autres liquides.
 - Utilisez l'appareil exclusivement en intérieur.



AVERTISSEMENT !

Risque d'incendie !

L'appareil chauffe fortement pendant le fonctionnement. Les objets inflammables situés à proximité immédiate de l'appareil peuvent s'enflammer.

- N'installez pas l'appareil au-dessus d'une plaque de cuisson ou d'un autre appareil générant de la chaleur (gril, friteuse), même si ceux-ci sont surmontés d'une hotte aspirante.
- Laissez suffisamment d'espace entre l'appareil et d'autres appareils ou le mur pour permettre la circulation de l'air.

- Ne recouvrez pas l'appareil pendant le fonctionnement.
- N'utilisez jamais l'appareil à proximité ou en dessous d'objets facilement inflammables tels que rideaux, voilages, papier, etc.
- Ne faites pas fonctionner l'appareil avec une minuterie externe ou un système de commande à distance séparé.



AVERTISSEMENT !

Risque de blessure !

Pièces rotatives. Il existe un risque de blessure par écrasement.

- Ne touchez jamais le broyeur lorsque le compartiment à filtre est ouvert ou lorsque l'appareil est en marche.
- Débranchez la fiche d'alimentation de l'appareil de la prise de courant après chaque utilisation, avant chaque nettoyage et maintenance ou en l'absence de surveillance.



ATTENTION !

Risque de blessure !

Les surfaces très chaudes et la montée de vapeur présentent un risque de brûlure.

- Lors de la préparation du café, de la vapeur brûlante s'échappe de l'appareil. Évitez tout contact avec cette vapeur.
- Le boîtier de l'appareil chauffe fortement pendant le fonctionnement. Pendant le fonctionnement, ne touchez donc que la poignée prévue à cet effet.



AVIS !

Risque de dommage de l'appareil !

Risque de dommage matériel en cas d'utilisation/installation incorrecte de l'appareil.

- Installez l'appareil sur une surface stable et plane.
- Ne posez pas l'appareil sur le bord d'une table afin d'éviter qu'il ne bascule et tombe. Ne laissez pas le cordon d'alimentation pendre du plan de travail.

-
- Disposez le cordon d'alimentation de manière à éviter tout risque de trébuchement et n'utilisez pas de rallonge.
 - Remplissez le réservoir uniquement d'eau froide potable.
 - Ne versez jamais dans le réservoir d'eau d'autres liquides que de l'eau (sauf pour le détartrage, voir ci-dessous).
 - Ne remplissez la verseuse d'aucun autre liquide que de l'eau ou du café.
 - Ne laissez pas d'eau non utilisée dans le réservoir d'eau. Éliminez immédiatement l'eau résiduelle afin d'éviter la formation de calcaire ou d'algues.
 - Pour le nettoyage, n'utilisez pas de produits de nettoyage chimiques agressifs, de détergents, d'éponges dures, etc. Vous risqueriez de rayer la surface.
 - Pour détartrer l'appareil, respectez les consignes spécifiques données à la section « 8.2. Détartrage » à la page 49.

Les additifs chimiques présents dans les revêtements de certains meubles peuvent attaquer le matériau des pieds de l'appareil et provoquer des résidus sur la surface du meuble.

- Si nécessaire, placez l'appareil sur une surface résistante à la chaleur et à l'eau.

4. Contenu de l'emballage



DANGER !

Risque de suffocation !

L'ingestion ou l'inhalation de petites pièces ou de films présente un risque de suffocation.

- Conservez le film d'emballage hors de portée des enfants.

Veuillez vérifier l'intégralité de la livraison et nous signaler toute livraison incomplète dans les 14 jours suivant l'achat.

Le produit que vous avez acheté comprend :

- Cafetière
- Boîtier porte-filtre
- Cache du filtre
- Filtre permanent
- Verseuse isotherme avec couvercle
- Cuillère doseuse
- Notice d'utilisation avec informations de garantie



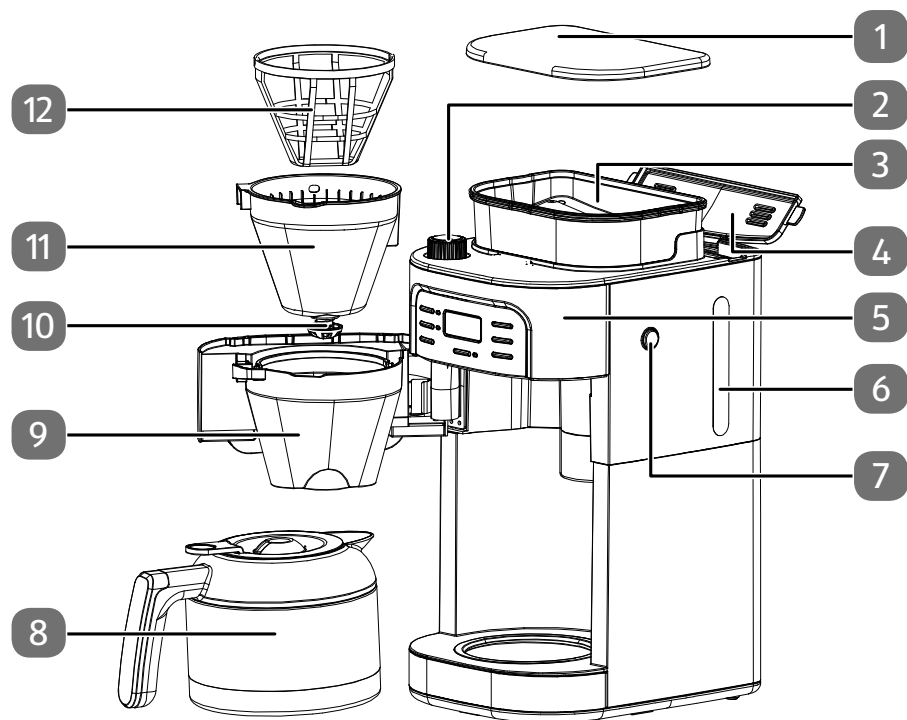



5. Vue d'ensemble de l'appareil

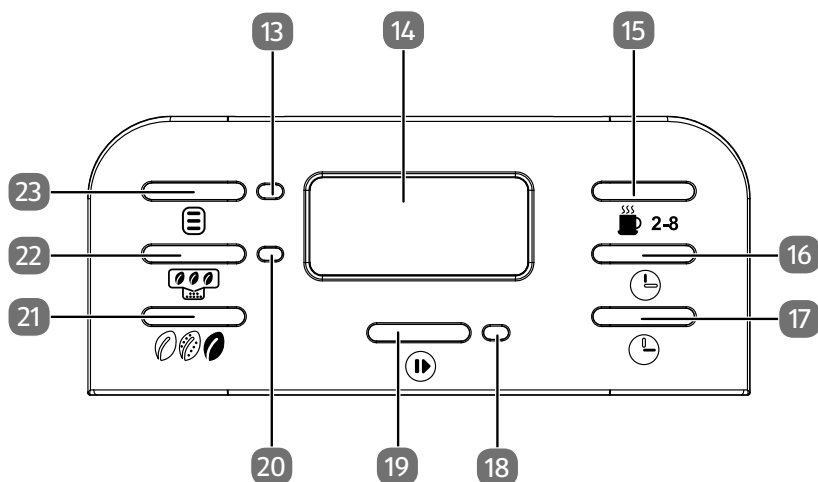

- 1) Couvercle du bac à grains
- 2) Réglage du broyeur
- 3) Bac à grains
- 4) Couvercle relevable du réservoir d'eau
- 5) Unité de commande
- 6) Indicateur de niveau d'eau
- 7) Touche **OPEN** pour ouvrir le compartiment à filtre
- 8) Verseuse isotherme
- 9) Boîtier porte-filtre
- 10) Système anti-goutte
- 11) Support de filtre
- 12) Filtre permanent

5.1. Unité de commande



- 13) LED **MINUTERIE**. S'allume lorsque la minuterie est activée.
- 14) Écran.
- 15) Touche  **2-8** pour régler le nombre de tasses.
- 16) Touche  pour régler l'heure.
- 17) Touche  pour régler les minutes.
- 18) LED **PAUSE/DÉMARRAGE**.
- 19) Touche. 
- 20) LED **BROYEUR**. S'allume lorsque le broyeur est désactivé.
- 21) Touche . Pour régler l'intensité du café en variant la quantité d'eau.
- 22) Touche . Pour activer et désactiver le broyeur.
- 23) Touche . Sert à démarrer la cafetière à une heure prédéfinie.





6. Mise en service

- ▶ Retirez tous les emballages.
- ▶ Rincez soigneusement la verseuse isotherme et le filtre avant d'utiliser votre cafetière pour la première fois.
- ▶ Branchez la cafetière dans une prise de courant.

6.1. Rinçage de la cafetière

- ▶ Nettoyez la cafetière en procédant à trois percolations uniquement avec de l'eau, sans café ni filtre/filtre permanent.
- ▶ Remplissez puis videz le réservoir de votre nouvelle cafetière plusieurs fois pour des raisons d'hygiène.
- ▶ Le boîtier porte-filtre comporte une anse permettant de le retirer. Cette anse se retire aisément sur le devant du boîtier.
- ▶ Après chaque percolation, laissez la cafetière refroidir env. 5 minutes.

6.2. Réglage de l'heure

- ▶ La première fois que vous branchez la cafetière sur une prise de courant, l'heure (**12:00**) clignote sur l'écran.
- ▶ Appuyez sur les touches  et  pour régler l'heure.
- ▶ Dès que vous appuyez sur une des touches  ou , l'affichage de l'heure arrête de clignoter et l'heure est réglée.

7. Utilisation de la cafetière

- ▶ Ouvrez le couvercle du réservoir d'eau et versez, en vous repérant à l'aide de la graduation sur le réservoir, la quantité d'eau froide nécessaire pour le nombre de tasses souhaité.



En raison de l'évaporation de l'eau pendant le processus de bouillonnement, le niveau d'eau indiqué dans le réservoir d'eau ne correspond pas à l'indication de la verseuse. Utilisez uniquement l'indicateur de niveau d'eau sur le réservoir d'eau pour le remplissage.

- ▶ Enlevez la verseuse isotherme de la cafetière et appuyez sur la touche **OPEN** pour ouvrir le compartiment à filtre.
- ▶ Retirez le cache du filtre et placez le support de filtre avec l'évidement dans le boîtier porte-filtre. Le support de filtre ne peut être mis que dans un sens dans le boîtier.
- ▶ Mettez un filtre en papier (taille 1x4) ou le filtre permanent fourni dans le boîtier porte-filtre. Veillez à ce que le filtre soit correctement inséré dans le support de filtre.
- ▶ Si nécessaire, pliez le filtre en papier au niveau des raccords.
- ▶ Placez le cache du filtre et refermez le compartiment à filtre.

- ▶ Placez la verseuse isotherme au centre de la cafetière et assurez-vous que la verseuse et le boîtier porte-filtre sont parfaitement superposés.
- ▶ La verseuse isotherme peut être insérée et retirée uniquement par l'avant de la cafetière.

7.1. Processus de percolation avec grains de café









- ▶ Assurez-vous que le broyeur est activé (la LED **BROYEUR** n'est pas allumée) et appuyez le cas échéant sur la touche  de sorte que la LED **BROYEUR** s'éteigne.
- ▶ Ouvrez le couvercle du bac à grains.
- ▶ Versez les grains de café (env. 200 g) dans le bac à grains et refermez ensuite le couvercle.











Ne mettez pas une quantité trop importante de grains dans le bac à grains afin d'éviter qu'ils ne s'humidifient. Ne tassez pas les grains.

- ▶ À l'aide du réglage du broyeur, réglez le niveau de broyage :

Niveau de broyage grossier ●●●●● Niveau de broyage fin

- ▶ Réglez le nombre de tasses souhaité (2, 4, 6 ou 8 tasses) en appuyant de façon répétée sur la touche  2-8 . Si vous ne réglez pas le nombre de tasses, c'est le nombre de tasses le plus élevé (8 tasses) qui sera choisi pour la percolation.
- ▶ Appuyez de façon répétée sur la touche  pour régler l'intensité du café en variant la quantité d'eau :
 -  Café corsé (peu d'eau)
 -  Café moyen (quantité d'eau normale)
 -  Café léger (plus d'eau)
- ▶ Appuyez sur la touche  pour démarrer le processus de percolation. L'information suivante s'affiche à l'écran : .
- Après environ 3 secondes, le broyeur démarre et remplit le filtre de café moulu.
- La percolation démarre ensuite.
- Une fois la percolation terminée, l'information  disparaît de l'écran et un signal sonore retentit.

7.2. Percolation avec café moulu

- ▶ Versez la quantité de café moulu souhaitée dans le filtre. 1 cuillère à café bombée par tasse est recommandée.
 - ▶ Refermez le compartiment à filtre.
 - ▶ Réglez le nombre de tasses souhaité (2, 4, 6 ou 8 tasses) en appuyant de façon répétée sur la touche  2-8. Si vous ne réglez pas le nombre de tasses, c'est le nombre de tasses le plus élevé (8 tasses) qui sera choisi pour la percolation.
 - ▶ Appuyez de façon répétée sur la touche  pour régler l'intensité du café en variant la quantité d'eau :
-  Café corsé (peu d'eau)
 -  Café moyen (quantité d'eau normale)
 -  Café léger (plus d'eau)
- ▶ Assurez-vous que le broyeur est désactivé (la LED **BROYEUR** est allumée) et appuyez le cas échéant sur la touche  de sorte que la LED **BROYEUR** s'allume.
 - ▶ Appuyez sur la touche  pour démarrer le processus de percolation. L'information  s'affiche à l'écran et la percolation démarre.

Une fois la percolation terminée, l'information  disparaît de l'écran et un signal sonore retentit.

7.3. Système anti-goutte

Grâce au système anti-goutte, vous pouvez servir du café déjà prêt même si la percolation n'est pas encore terminée.



- ▶ Enlevez la verseuse avec précaution de la plaque chauffante. L'écoulement du café du filtre dans la verseuse est interrompu ; le café s'accumule dans le filtre.
- ▶ Remplacez la verseuse sous le filtre dans les 30 secondes, sans quoi le filtre risque de déborder.



L'intensité du café prélevé au milieu du processus de percolation peut différer de celle du café prélevé en fin de percolation.

7.4. Utilisation de la minuterie



Pour utiliser la minuterie, vous devez régler l'heure de la cafetière.

- ▶ Maintenez la touche **TIMER** enfoncée jusqu'à ce que l'affichage de l'heure clignote à l'écran.
- ▶ Avec les touches  et , réglez l'heure à laquelle la percolation doit démarrer et confirmez le réglage en appuyant sur la touche .

- ▶ Pour activer la minuterie, appuyez sur la touche  jusqu'à ce que le symbole de l'heure  s'affiche à l'écran.

La cafetière démarrera alors la percolation à l'heure réglée.

- ▶ Pour désactiver la minuterie, appuyez brièvement sur la touche  jusqu'à ce que le symbole de l'heure disparaisse de l'écran.

7.5. Mise hors tension de l'appareil

- ▶ Retirez la verseuse isotherme et appuyez sur la touche  pour éteindre l'appareil.
- ▶ Pour couper complètement la cafetière du réseau électrique ou si vous n'avez plus l'intention de l'utiliser pendant un certain temps, débranchez la fiche d'alimentation de la prise de courant.

8. Nettoyage et détartrage



DANGER !

Risque d'électrocution/de court-circuit !

Il existe un risque de choc électrique/court-circuit dû aux pièces conductrices de courant.

- Débranchez la fiche d'alimentation de la prise de courant avant tout nettoyage.
- Ne plongez jamais l'appareil dans l'eau ou d'autres liquides.



ATTENTION !

Surface brûlante !

Les surfaces très chaudes et la montée de vapeur présentent un risque de brûlure.

- Laissez l'appareil refroidir avant de le nettoyer.
- ▶ Enlevez la verseuse isotherme et retirez éventuellement le filtre.
- ▶ Nettoyez l'extérieur de la cafetière uniquement avec un chiffon humide et éventuellement un peu de produit vaisselle doux.
- ▶ Vous pouvez nettoyer la verseuse à la main. N'utilisez pas d'éponge à récurer ou similaire, ni de produits agressifs qui pourraient endommager la verseuse !
- ▶ Le support de filtre peut être nettoyé à la main.

8.1. Faire fonctionner à vide le broyeur

Si vous n'utilisez pas la cafetière pendant une période prolongée ou si vous l'entrez, le broyeur doit être vidé, sans quoi les résidus de grains dans le broyeur pourraient moisir.

- ▶ Enlevez la verseuse isotherme et le support de filtre et assurez-vous que le réservoir d'eau est vide.
- ▶ Renversez la cafetière de sorte que les résidus de grains puissent sortir du bac à grains par le haut.
- ▶ Remettez la cafetière en place et branchez la fiche d'alimentation.
- ▶ Ouvrez le compartiment à filtre.



AVERTISSEMENT ! **Risque de blessure !**

Pièces rotatives. Il existe un risque de blessure par écrasement.

- Ne touchez jamais le broyeur lorsque le compartiment à filtre est ouvert ou lorsque l'appareil est en marche.

- ▶ Placez si nécessaire un petit bol sur la plaque chauffante.
- ▶ Démarrez la percolation pour café en grains, mais sans avoir rempli d'eau ni de grains.
- ▶ Dès que plus aucun résidu de grains ne tombe hors du broyeur, appuyez sur la touche  pour interrompre la percolation.



AVERTISSEMENT ! **Risque d'incendie ! Risque de dommage !**

Il existe un risque de surchauffe pouvant endommager l'appareil voire provoquer un incendie.

- Ne faites pas durer la percolation « à sec » plus d'une minute.
- ▶ Une fois le processus terminé, débranchez la fiche d'alimentation.

8.2. D  tartrage

Pour augmenter la dur  e de vie de l'appareil et   viter que la percolation ne dure plus longtemps que n  cessaire, d  tartrerez r  guli  rement votre cafeti  re. Les intervalles de d  tartrage d  pendent de la teneur en calcaire de l'eau et de la fr  quence d'utilisation de la cafeti  re. Au plus tard d  s que l'  coulement du caf   dure nettement plus longtemps que de coutume, la cafeti  re doit   tre d  tartr  e. Nous recommandons un d  tartrage respectueux de l'environnement au vinaigre ou    l'acide citrique :

- ▶ M  langez huit tasses d'eau et deux tasses de vinaigre ou 2 cuill  res    soupe bomb  es d'acide citrique en cristaux.
- ▶ Versez le liquide dans le r  servoir d'eau, fermez le couvercle du bo  tier porte-filtre et placez la verseuse dessous.
- ▶ Laissez la solution s'  couler (plusieurs fois si n  cessaire).
- ▶ Rincez ensuite soigneusement la verseuse isotherme et le bo  tier porte-filtre.
- ▶ Faites encore s'  couler plusieurs r  servoirs remplis d'eau claire pour rincer la cafeti  re.

Si vous utilisez un d  tartrant vendu dans le commerce (produit chimique), suivez les instructions du fabricant.

Ne laissez pas de d  tartrant chimique gouter sur le bo  tier ou la plaque chauffante !

9. D  pannage

Erreur/Code d'erreur	Cause	Solution
L'appareil ne fonctionne pas	<ul style="list-style-type: none">• Alimentation ��lectrique interrompue.	<ul style="list-style-type: none">• Branchez la fiche d'alimentation. Mettez l'appareil en marche.• V��rifiez si l'indication de tension sur la plaque signal��tique correspond �� la tension r��seau locale.
	<ul style="list-style-type: none">• R��servoir d'eau vide.	<ul style="list-style-type: none">• Remplissez le r��servoir d'eau.
Caf�� trop doux	<ul style="list-style-type: none">• Le nombre de tasses s��lectionn�� ne correspond pas �� la quantit�� d'eau.	<ul style="list-style-type: none">• Adaptez la quantit�� d'eau au nombre de tasses s��lectionn��. Si n��cessaire, augmentez la quantit�� de caf��.

Erreur/Code d'erreur	Cause	Solution
Café pas assez chaud	<ul style="list-style-type: none"> L'appareil est éventuellement entartré. 	<ul style="list-style-type: none"> Détartrez l'appareil.

10. Recyclage



EMBALLAGE

Votre appareil est placé dans un emballage afin de le protéger contre tout dommage pendant le transport. Les emballages sont fabriqués à partir de matériaux qui peuvent être éliminés de manière écologique et remis à un service de recyclage approprié.



APPAREIL

Il est interdit d'éliminer les appareils usagés portant le symbole ci-contre avec les déchets ménagers.

Conformément à la directive 2012/19/UE, l'appareil doit être recyclé de manière réglementaire lorsqu'il arrive en fin de cycle de vie.

Les matériaux recyclables contenus dans l'appareil seront recyclés, ce qui permet de respecter l'environnement.

Déposez l'appareil usagé dans un point de collecte de déchets électriques et électroniques ou dans un centre de tri.

Pour de plus amples renseignements, adressez-vous à l'entreprise d'élimination des déchets locale ou à la municipalité.

11. Caractéristiques techniques

Tension secteur	220 – 240 V ~ 50 Hz
Puissance	900 W
Capacité en eau	env. 1 l/env. 8 tasses
Capacité en grains de café	env. 200 g

12. Information relative à la conformité



Medion AG déclare par la présente que cet appareil est conforme aux exigences de base et autres réglementations en vigueur :

- Directive CEM 2014/30/UE
- Directive basse tension 2014/35/UE
- Directive ErP 2009/125/CE
- Directive RoHS 2011/65/UE.

13. Déclaration de confidentialité

Chère cliente, cher client,

Nous vous informons que nous, MEDION AG, Am Zehnthof 77, 45307 Essen, sommes responsables du traitement de vos données personnelles.

En matière de protection des données, nous sommes assistés par le délégué à la protection des données personnelles de notre entreprise, que vous pouvez contacter à l'adresse MEDION AG, Datenschutz, Am Zehnthof 77, D - 45307 Essen ; datenschutz@medion.com. Nous traitons vos données dans le cadre du déroulement de la garantie et des processus connexes (p. ex. des réparations) et basons le traitement de vos données sur le contrat de vente que nous avons conclu.

Nous transmettons vos données aux prestataires de services de réparation que nous avons mandatés dans le cadre du déroulement de la garantie et des processus connexes (p. ex. des réparations). En règle générale, nous conservons vos données personnelles pendant une durée de trois ans afin de respecter vos droits de garantie légaux.

Vous avez le droit d'obtenir des informations sur les données personnelles vous concernant ainsi que de les faire rectifier, supprimer, limiter leur traitement, vous opposer à leur traitement et à leur transmission.

Toutefois, les droits d'information et de suppression sont soumis à des restrictions en vertu des §§ 34 et 35 des dispositions légales allemandes spéciales en matière de protection des données conformément à la loi fédérale allemande sur la protection des données (BDSG) (art. 23 GDPR), et il existe également un droit de recours auprès d'une autorité de surveillance compétente en matière de protection des données (art. 77 GDPR en relation avec le § 19 des dispositions légales allemandes spéciales en matière de protection des données conformément à la loi fédérale allemande sur la protection des données (BDSG)). En cas de recours auprès de MEDION AG, adressez-vous au responsable de la protection des données et de la liberté d'information de Rhénanie-du-Nord-Westphalie, Postfach 200444, 40212 Düsseldorf, www.ldi.nrw.de.

Le traitement de vos données est nécessaire pour le déroulement de la garantie ; sans la mise à disposition des données nécessaires, le déroulement de la garantie n'est pas possible.

14. Informations relatives au service après-vente

Si votre appareil ne fonctionne pas de la manière dont vous le souhaitez, veuillez d'abord vous adresser à notre service après-vente. Vous disposez des moyens suivants pour entrer en contact avec nous :

- Au sein de notre Service Community, vous pouvez discuter avec d'autres utilisateurs ainsi qu'avec nos collaborateurs pour partager vos expériences et vos connaissances.
Vous pouvez accéder à notre Service Community ici : community.medion.com.
- Vous pouvez également utiliser notre formulaire de contact disponible ici : www.medion.com/contact.
- Notre équipe du service après-vente se tient également à votre disposition via notre assistance téléphonique ou par courrier.

France	
Horaires d'ouverture	Hotline SAV
Lun - Ven : 9h00 à 19h00	☎ 02 43 16 60 30
Adresse du service après-vente	
MEDION France 75 Rue de la Foucaudière 72100 LE MANS France	
Suisse	
Horaires d'ouverture	Hotline SAV
Lun - Ven : 9h00 à 19h00	☎ 0848 - 33 33 32
Adresse du service après-vente	
MEDION/LENOVO Service Center Ifangstrasse 6 8952 Schlieren Suisse	

Belgique	
Horaires d'ouverture	Hotline SAV
Lun - Ven : 9h00 à 19h00	☎ 02 - 200 61 98
Adresse du service après-vente	
MEDION B.V. John F.Kennedylaan 16a 5981 XC Panningen Nederland	
Luxembourg	
Horaires d'ouverture	Hotline SAV
Lun - Ven : 9h00 à 19h00	☎ 34 - 20 808 664
Adresse du service après-vente	
MEDION B.V. John F.Kennedylaan 16a 5981 XC Panningen Nederland	

France



La présente notice d'utilisation et bien d'autres sont disponibles au téléchargement sur le portail de service après-vente www.medion.com/fr/service/accueil/.

Vous pourrez également y trouver des pilotes et d'autres logiciels pour différents appareils.

Vous pouvez également scanner le code QR ci-contre pour charger la notice d'utilisation sur un appareil mobile via le portail de service.

Suisse



La présente notice d'utilisation et bien d'autres sont disponibles au téléchargement sur le portail de service après-vente www.medion.com/ch/fr/service/start/.

Vous pourrez également y trouver des pilotes et d'autres logiciels pour différents appareils.

Vous pouvez également scanner le code QR ci-contre pour charger la notice d'utilisation sur un appareil mobile via le portail de service.

Belgique



La présente notice d'utilisation et bien d'autres sont disponibles au téléchargement sur le portail de service après-vente www.medion.com/be/fr/service/accueil/.

Vous pourrez également y trouver des pilotes et d'autres logiciels pour différents appareils.

Vous pouvez également scanner le code QR ci-contre pour charger la notice d'utilisation sur un appareil mobile via le portail de service.

Luxembourg



La présente notice d'utilisation et bien d'autres sont disponibles au téléchargement sur le portail de service après-vente www.medion.com/lu/fr/.

Vous pourrez également y trouver des pilotes et d'autres logiciels pour différents appareils.

Vous pouvez également scanner le code QR ci-contre pour charger la notice d'utilisation sur un appareil mobile via le portail de service.

15. Mentions légales

Copyright © 2020

Date : 17.09.2020

Tous droits réservés.

La présente notice d'utilisation est protégé par les droits d'auteur.

Toute reproduction sous forme mécanique, électronique ou sous toute autre forme que ce soit est interdite sans l'autorisation préalable écrite du fabricant.

L'entreprise suivante possède les droits d'auteur :

MEDION AG
Am Zehnthof 77
45307 Essen
Allemagne

Veuillez noter que l'adresse ci-dessus n'est pas celle du service des retours. Contactez toujours notre service après-vente d'abord.

16. Conditions générales de la garantie commerciale

16.1. Dispositions générales

La période de garantie est de 24 mois et commence à courir le jour de l'achat du produit. La garantie couvre les défauts de matériau et de fabrication de tout type susceptibles de nuire à une utilisation normale du produit.

Veillez conserver précieusement le justificatif d'achat original. Le garant se réserve le droit de refuser la réparation au titre de la garantie commerciale ou la confirmation de la garantie commerciale si ce justificatif d'achat n'est pas produit.

Veillez vous assurer que le produit retourné est suffisamment bien emballé pour ne pas être endommagé au cours du transport. Sauf mention contraire sur votre bon de garantie, vous devez prendre en charge les frais d'envoi et supporter le risque d'endommagement du produit lors de son envoi. Le garant décline toute responsabilité pour les objets envoyés avec le produit qui ne faisaient pas partie du lot initial.

Veillez également joindre au produit retourné une description complète et détaillée du défaut réclamé. Pour la mise en œuvre de la garantie commerciale et avant l'envoi du produit, veuillez contacter le garant via la ligne d'assistance SAV ou le portail SAV. Vous recevrez alors des informations sur la suite de la procédure.

La présente garantie n'a aucune incidence sur vos recours en garantie légaux et elle est régie par le droit en vigueur dans le pays de première acquisition du produit par le client final.

16.1.1. Étendue de la garantie commerciale

En cas de défaut de votre produit couvert par la présente garantie, le garant prendra en charge la réparation ou le remplacement du produit. Le garant aura le choix entre la réparation et le remplacement du produit et se réserve la possibilité de réparer le produit envoyé pour réparation ou de le remplacer par un produit remis à neuf de même qualité.

La garantie ne couvre pas les batteries et piles, ni les consommables, c.-à-d. les pièces destinées à être remplacées à intervalles réguliers au cours de l'utilisation du produit, p. ex. les ampoules des vidéoprojecteurs.

La présence d'un pixel défectueux sur un écran (point de l'image constamment coloré, clair ou foncé) ne constitue pas, en soi, un défaut couvert par la garantie commerciale. Le nombre exact admissible de pixels défectueux est indiqué dans le mode d'emploi du produit concerné.

La présente garantie commerciale ne couvre pas la détérioration du produit due à une mauvaise utilisation, notamment pour les écrans plasma ou LCD. La manière correcte d'utiliser votre écran plasma ou LCD est décrite dans le mode d'emploi du produit concerné.

La garantie ne couvre pas les erreurs de lecture de supports de données formatés dans un format incompatible ou qui sont provoquées par l'utilisation d'un logiciel inadapté.

S'il est constaté lors de la réparation que le défaut n'est pas couvert par la garantie, le garant se réserve le droit de facturer les frais avancés au client sous la forme d'un forfait de prise en charge ainsi que les coûts de réparation plus le matériel et la main-d'œuvre après présentation d'un devis. Vous en serez alors en tant que client informé au préalable et il vous appartiendra d'accepter ou de refuser cette procédure.

16.1.2. Exclusions de la garantie

La garantie ne couvre pas les défaillances et dommages provoqués par des causes externes, l'endommagement volontaire ou par négligence du fait de l'utilisateur, une utilisation inappropriée, les modifications, transformations ou extensions apportées au produit, l'utilisation de pièces provenant d'un constructeur tiers, l'absence d'entretien nécessaire, les virus ou les erreurs de logiciels, le transport ou l'emballage inapproprié ou la perte du colis lors du renvoi du produit au garant.

La garantie s'éteint si le défaut du produit est survenu suite à une tentative de réparation ou d'entretien par une personne n'appartenant pas à l'un des partenaires commerciaux agréés par le garant. De même, la garantie s'éteint si des autocollants ou des numéros de série se trouvant sur le produit ou l'un des accessoires ont été modifiés ou rendus illisibles.

16.1.3. Ligne d'assistance SAV

Avant de retourner le produit au garant, veuillez contacter ce dernier via la ligne d'assistance SAV ou le portail SAV. Il vous sera alors communiqué des informations complémentaires sur la marche à suivre pour faire appel à la garantie.

Le recours à la ligne d'assistance peut être payant.

La ligne d'assistance SAV ne se substitue en aucun cas à la familiarisation de l'utilisateur avec le logiciel ou le matériel, à la lecture du mode d'emploi ni à la responsabilité pour les produits tiers.

Inhoudsopgave

1.	Informatie over deze gebruiksaanwijzing.....	59
1.1.	Betekenis van de symbolen.....	59
2.	Gebruiksdoel.....	61
3.	Veiligheidsvoorschriften	62
4.	Inhoud van de levering	67
5.	Overzicht van het apparaat	68
5.1.	Bedieningspaneel	69
6.	Ingebruikname	70
6.1.	Doorspoelen	70
6.2.	Tijd instellen.....	70
7.	Koffiezetapparaat gebruiken	70
7.1.	Koffiezetten met koffiebonen	71
7.2.	Koffiezetten met gemalen koffie.....	72
7.3.	Druppelstopfunctie.....	72
7.4.	Timer gebruiken	72
7.5.	Apparaat uitschakelen	73
8.	Schoonmaken en ontkalken	73
8.1.	Maalwerk leegmaken.....	74
8.2.	Ontkalken.....	75
9.	Problemen oplossen.....	75
10.	Afvalverwerking	76
11.	Technische gegevens.....	76
12.	Conformiteitsinformatie	76
13.	Privacy statement	77
14.	Service-informatie.....	78
15.	Colofon	80
16.	Algemene garantievoorzwaarden	80
16.1.	Algemeen.....	80

1. Informatie over deze gebruiksaanwijzing



Hartelijk dank dat u voor ons product hebt gekozen. Wij wensen u veel plezier met het apparaat.

Lees de veiligheidsvoorschriften aandachtig door voordat u het apparaat in gebruik neemt. Neem de waarschuwingen op het apparaat en in de gebruiksaanwijzing in acht.

Houd de gebruiksaanwijzing altijd binnen handbereik. Als u het apparaat verkoopt of doorgeeft, geef dan ook altijd deze gebruiksaanwijzing mee omdat deze een essentieel onderdeel van het product is.

1.1. Betekenis van de symbolen

Als een tekstgedeelte is gemarkeerd met een van de volgende waarschuwingssymbolen, moet het in de tekst beschreven gevaar worden vermeden om de daar genoemde mogelijke risico's te voorkomen.



GEVAAR!

Waarschuwing voor direct levensgevaar!



WAARSCHUWING!

Waarschuwing voor mogelijk levensgevaar en/of ernstig blijvend letsel!



WAARSCHUWING!

Waarschuwing voor gevaar door een elektrische schok!



WAARSCHUWING!

Waarschuwing voor gevaar door hete oppervlakken!



WAARSCHUWING!

Waarschuwing voor verwondingsgevaar door bewegende delen!



VOORZICHTIG!

Waarschuwing voor mogelijk matig ernstig en/of licht letsel!



LET OP!

Neem de aanwijzingen in acht om materiële schade te voorkomen!



Meer informatie over het gebruik van het apparaat!



Neem de aanwijzingen in de gebruiksaanwijzing in acht!

- Opsommingsteken/informatie over gebeurtenissen die zich tijdens de bediening kunnen voordoen
- ▶ Instructie voor een uit te voeren handeling



Verklaring van conformiteit (zie het hoofdstuk 'Conformiteitsinformatie'): producten die zijn gemarkeerd met dit symbool, voldoen aan de eisen van de Europese richtlijnen.



Gebruik binnenshuis

Apparaten met dit symbool zijn uitsluitend geschikt voor gebruik binnenshuis.

2. Gebruiksdoel

Het apparaat is zowel geschikt voor het zetten van koffie als voor het malen van koffiebonen.

Dit apparaat is bedoeld voor gebruik in particuliere huishoudens en vergelijkbare huishoudelijke toepassingen, bijvoorbeeld:

- in keukens voor de medewerkers van winkels, kantoren en andere bedrijven;
- op boerderijen;
- door klanten in hotels, motels en andere accommodaties;
- in bed and breakfasts.

Het product is niet bedoeld voor commercieel en industrieel gebruik.

Houd er rekening mee dat bij gebruik van het apparaat voor een ander doel dan waarvoor het is bestemd, de aansprakelijkheid vervalt:

- Bouw het apparaat zonder onze toestemming niet om en gebruik het niet in combinatie met hulp- of aanbouwapparaten die niet door ons zijn goedgekeurd of geleverd.
- Gebruik uitsluitend door ons geleverde of goedgekeurde reserveonderdelen en accessoires.
- Neem alle informatie in deze gebruiksaanwijzing in acht en houd u in het bijzonder aan de veiligheidsvoorschriften. Iedere andere vorm van gebruik geldt als niet in overeenstemming met het gebruiksdoel en kan letsel of materiële schade tot gevolg hebben.
- Gebruik dit apparaat niet in explosiegevaarlijke omgevingen. Dit betreft bijvoorbeeld tankinstallaties, opslagplaatsen voor brandstof en ruimtes waar oplosmiddelen worden verwerkt. Ook in omgevingen waar veel fijnstof voorkomt (bijvoorbeeld meel- of houtstof), mag dit apparaat niet worden gebruikt.
- Gebruik het product niet in de openlucht.

-
- Stel het apparaat niet bloot aan extreme omstandigheden. Vermijd:
 - hoge luchtvochtigheid of vocht;
 - extreem hoge en lage temperaturen;
 - direct zonlicht,
 - open vuur.

3. Veiligheidsvoorschriften



WAARSCHUWING!

Gevaar voor letsel!

Gevaar voor letsel bij personen met een lichamelijke, zintuiglijke of geestelijke beperking (zoals mindervaliden en ouderen met een lichamelijke en geestelijke beperking) of met gebrek aan kennis en ervaring (zoals oudere kinderen).

- Dit apparaat mag niet worden gebruikt door kinderen. Houd het apparaat en het netsnoer buiten bereik van kinderen.
- Apparaten kunnen worden gebruikt door personen met een lichamelijke, zintuiglijke of verstandelijke beperking of met gebrek aan kennis en/of ervaring onder voorwaarde dat er iemand toezicht op hen houdt of hun is geleerd hoe ze het apparaat veilig kunnen gebruiken en ze hebben begrepen welke gevaren het gebruik van het apparaat met zich meebrengt.
- Kinderen mogen niet met het apparaat spelen.
- Haal als er niemand in de buurt is en vóór montage, demontage en reiniging altijd de stekker uit het stopcontact.
- Bewaar al het gebruikte verpakkingsmateriaal (zakken, stukken polystyreen enzovoort) buiten het bereik van kinderen.
- Laat het apparaat niet aanstaan zonder dat er iemand bij is.



GEVAAR!

Gevaar voor elektrische schokken/kortsluiting!

Er bestaat gevaar voor een elektrische schok of kortsluiting door spanningvoerende onderdelen.

- Sluit het apparaat alleen aan op een volgens de voorschriften geïnstalleerd en goed bereikbaar stopcontact in de buurt van het apparaat. De lokale netspanning moet overeenkomen met de technische gegevens van het apparaat.
- Zorg ervoor dat het stopcontact vrij toegankelijk is, zodat het apparaat zo nodig snel kan worden losgekoppeld van het elektriciteitsnet.
- Trek altijd aan de stekker, nooit aan het netsnoer.
- Let erop dat het netsnoer niet in contact komt met hete voorwerpen of oppervlakken (bijvoorbeeld een kookplaat).
- Gebruik het apparaat niet als het apparaat zelf of het netsnoer zichtbaar is beschadigd of het apparaat is gevallen.
- Apparaten die zijn aangesloten op het elektriciteitsnet, kunnen bij onweer beschadigd raken. Trek daarom bij onweer altijd de stekker uit het stopcontact.
- Controleer het apparaat en het netsnoer voor ingebruikname en telkens na gebruik op beschadigingen.
- Wikkel het netsnoer helemaal af.
- Zorg ervoor dat er geen knikken in het netsnoer komen en dat het nergens klem zit.
- Neem het apparaat niet in gebruik als het apparaat zelf of het netsnoer zichtbaar beschadigd is.
- Neem bij transportschade onmiddellijk contact op met het Service Center.
- Breng in geen geval op eigen initiatief veranderingen aan het apparaat aan en probeer niet om een onderdeel van het apparaat zelf te openen en/of te repareren.

-
- Laat het netsnoer uitsluitend repareren bij een professioneel reparatiebedrijf of neem contact op met het Service Center om gevaarlijke situaties te voorkomen.
 - Het apparaat mag niet worden ondergedompeld in water of andere vloeistoffen of onder stromend water worden gehouden en mag niet worden gebruikt in vochtige ruimtes, omdat dit een elektrische schok tot gevolg kan hebben.
 - Trek de stekker van het apparaat uit het stopcontact wanneer:
 - u het apparaat gaat reinigen;
 - het apparaat vochtig of nat is geworden;
 - u het apparaat niet meer gebruikt.
 - Houd het apparaat, het netsnoer en de stekker uit de buurt van wastafels, gootstenen en dergelijke.
 - Zet geen met vloeistof gevulde voorwerpen, zoals vazen of glazen, op of in de buurt van het apparaat.
 - Raak het apparaat en het netsnoer nooit aan met natte handen.
 - Dompel het apparaat nooit onder in water of een andere vloeistof.
 - Gebruik het apparaat uitsluitend binnenshuis.



WAARSCHUWING!

Brandgevaar!

Tijdens gebruik wordt het apparaat heet. Brandbare voorwerpen in de onmiddellijke omgeving van het apparaat kunnen vlam vatten.

- Zet het apparaat niet neer boven een kookplaat of andere apparaten die warmte afgeven (grill, friteuse), zelfs niet als er daarboven een afzuigkap is geïnstalleerd.
- Laat wat ruimte tussen het apparaat en andere apparatuur en tussen het apparaat en de muur, zodat de lucht vrij kan circuleren.
- Dek het apparaat tijdens gebruik niet af.

- Gebruik het apparaat nooit in de buurt van of onder licht brandbare voorwerpen zoals vitrages, gordijnen, papier enzovoort.
- Gebruik het apparaat niet met een externe tijdschakelaar of een aparte afstandsbediening.



WAARSCHUWING!

Gevaar voor letsel!

Roterende delen. Er bestaat verwondingsgevaar door knellen.

- Grijp als het filtervak geopend is of het apparaat in gebruik is, nooit in het maalwerk.
- Trek de stekker telkens na gebruik uit het stopcontact. Doe dit ook altijd voordat u het apparaat reinigt en onderhoudt en als er niemand in de buurt is die het apparaat in het oog kan houden.



VOORZICHTIG!

Gevaar voor letsel!

Er bestaat gevaar voor brandwonden door hete oppervlakken en opstijgende waterdamp.

- Tijdens het koffiezetten stijgt er hete stoom op. Raak deze stoom niet aan.
- Tijdens gebruik wordt de behuizing van het apparaat heet. Pak het apparaat daarom tijdens gebruik alleen vast bij de daarvoor bestemde handgrepen.



LET OP!

Gevaar voor schade aan het apparaat!

Materiële schade door onjuist gebruik of ondeskundige opstelling van het apparaat.

- Plaats het apparaat op een stabiele, vlakke ondergrond.
- Zet het apparaat niet op de rand van een tafel, omdat het dan kan kantelen en vallen. Laat het netsnoer niet over de rand van het werkblad hangen.

-
- Zorg ervoor dat niemand over het netsnoer kan struikelen. Gebruik geen verlengsnoer.
 - Vul het waterreservoir alleen met koud drinkwater.
 - Vul het waterreservoir niet met andere vloeistoffen dan water (behalve voor het ontkalken, zie hieronder).
 - Gebruik de glazen kan niet voor andere vloeistoffen dan water en koffie.
 - Laat geen ongebruikt water in het waterreservoir staan. Verwijder achtergebleven water direct om kalkafzetting en algvorming te voorkomen.
 - Gebruik voor het schoonmaken geen agressieve chemische reinigingsmiddelen, schuurmiddelen, harde sponzen enzovoort. Hierdoor kunnen er krassen op het oppervlak komen.
 - Neem voor het ontkalken van het apparaat de speciale aanwijzingen in acht (zie "8.2. Ontkalken" op blz. 75).

Chemische additieven in meubelcoatings kunnen het materiaal van de pootjes van het apparaat aantasten en vlekken op het meubeloppervlak veroorzaken.

- Plaats het apparaat eventueel op een hitte- en vochtbestendige ondergrond.

4. Inhoud van de levering



GEVAAR!

Verstikkingsgevaar!

Er bestaat verstikkingsgevaar door het inslikken of inademen van kleine onderdelen of folie.

- Houd verpakkingsfolie buiten het bereik van kinderen.

Controleer de levering op volledigheid en informeer ons binnen 14 dagen na aankoop, als de levering niet compleet is.

Het door u gekochte pakket moet het volgende bevatten:

- Koffiezetapparaat
- Filterhouder
- Filterafdekking
- Permanent filter
- Isolatiekan met deksel
- Koffiemaatlepel
- Gebruiksaanwijzing met informatie over de garantie



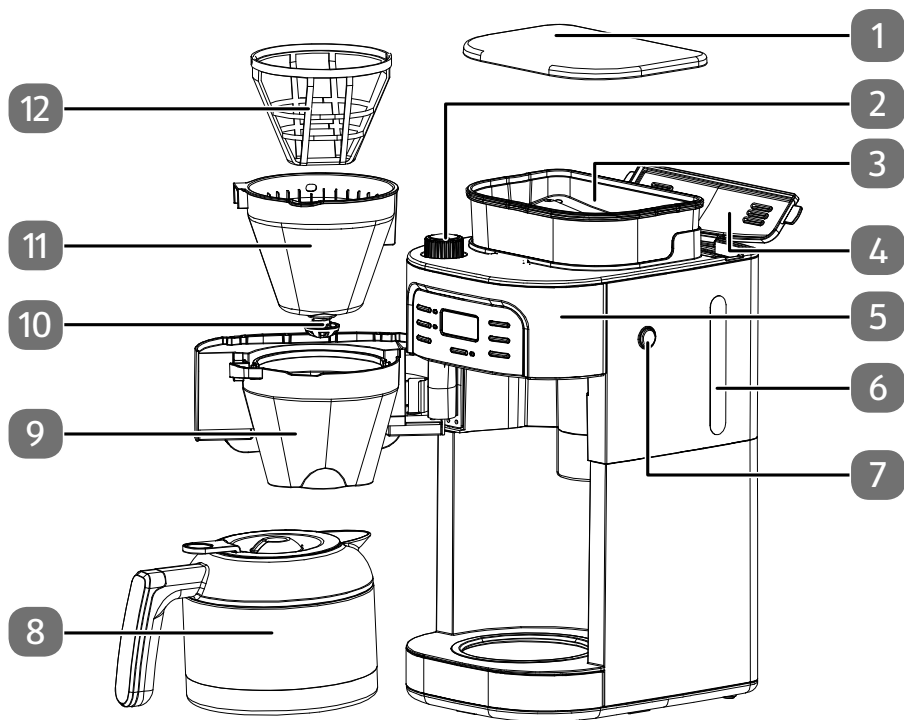



5. Overzicht van het apparaat

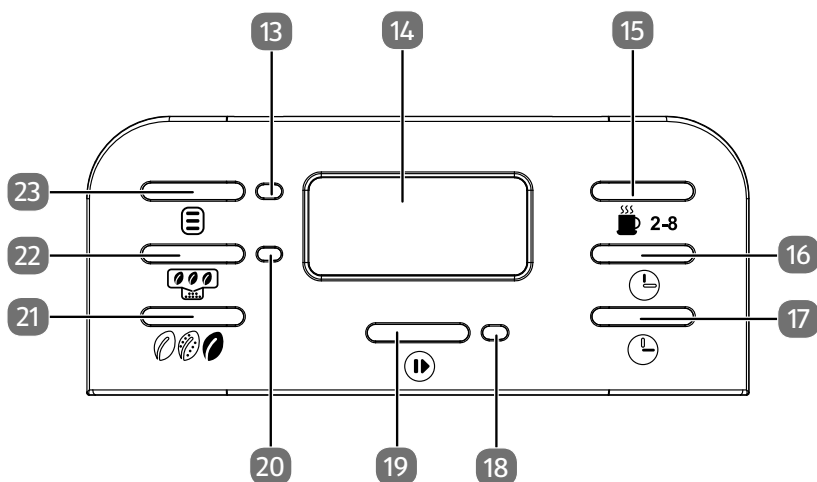

- 1) Deksel van het bonenreservoir
- 2) Maalwerkinstelling
- 3) Bonenreservoir
- 4) Opklapbaar deksel waterreservoir
- 5) Bedieningspaneel
- 6) Aanduiding waterniveau
- 7) Knop **OPEN** voor het openen van het filtervak
- 8) Isolatiekan
- 9) Filterhouder
- 10) Druppelstop
- 11) Binnenfilter
- 12) Permanent filter

5.1. Bedieningspaneel



- 13) Led **TIMER**. Licht op als de timer is ingesteld.
- 14) Display
- 15) Toets  **2-8** voor het instellen van het aantal kopjes
- 16) Toets  voor het instellen van de uren
- 17) Toets  voor het instellen van de minuten
- 18) Led **PAUSE/START**
- 19) Toets 
- 20) Led **MAHLWERK**. Licht op als het maalwerk uitgeschakeld is
- 21) Toets . Voor het instellen van de sterkte van de koffie via de hoeveelheid water.
- 22) Toets . Voor het in- en uitschakelen van het maalwerk.
- 23) Toets . Koffiezetapparaat starten op een vooraf ingesteld tijdstip.





6. Ingebruikname

- ▶ Verwijder al het verpakkingsmateriaal.
- ▶ Spoel de isolatiekan en het filter goed uit voordat u het apparaat in gebruik neemt.
- ▶ Steek de stekker van het koffiezetapparaat in een stopcontact.

6.1. Doorspoelen

- ▶ Reinig het koffiezetapparaat door drie keer alleen water door het apparaat te laten lopen, zonder koffie en zonder filter of permanent filter.
- ▶ Gooi de eerste koffie die u met het nieuwe koffiezetapparaat heeft gezet uit hygiënische overwegingen weg.
- ▶ Aan de filterhouder zit een hengsel waaraan de houder uit het apparaat kan worden gehaald. Het hengsel van het binnenfilter kan, als deze in het apparaat zit, aan de voorkant gemakkelijk worden losgemaakt.
- ▶ Laat het apparaat elke keer wanneer u koffie hebt gezet, circa 5 minuten afkoelen.

6.2. Tijd instellen

- ▶ De eerste keer dat het apparaat wordt aangesloten op het stroomnet, knippert de tijdsaanduiding op het display (**12:00**).
- ▶ Druk op de toetsen  en  om de tijd in te stellen.
- ▶ Zodra een van de toetsen  of  is ingedrukt, houdt de tijdsaanduiding op met knipperen en is de tijd ingesteld.

7. Koffiezetapparaat gebruiken

- ▶ Open het deksel van het waterreservoir en vul het waterreservoir aan de hand van de daarop aangebrachte schaal aanduiding met de benodigde hoeveelheid koud water voor het gewenste aantal kopjes.



Doordat er tijdens het koffiezetten water verdampt, komt de waterniveau-aanduiding van het waterreservoir niet overeen met de niveau-aanduiding op de glazen kan. Gebruik voor het vullen uitsluitend de waterniveau-aanduiding van het waterreservoir.

- ▶ Neem de isolatiekan uit het koffiezetapparaat en druk op de toets **OPEN** om het filtervak te openen.
- ▶ Verwijder de filterafdekking en plaats het binnenfilter met de uitsparing in de filterhouder. Het binnenfilter kan maar in één richting in de filterhouder worden geplaatst.
- ▶ Doe een papieren koffiefilter (maat 1x4) of het meegeleverde permanente filter in de filterhouder. Let erop dat het filter gelijkmatig in het binnenfilter ligt.
- ▶ Vouw evt. het papieren filter passend aan de naden.









- ▶ Plaats de filterafdekking en sluit het filtervak weer.
- ▶ Zet de isolatiekan in het midden op het koffiezetapparaat en controleer of de kan recht onder de filterhouder staat.
- ▶ U kunt de isolatiekan alleen vanaf de voorkant in het koffiezetapparaat zetten en uit het apparaat halen.

7.1. Koffiezetten met koffiebonen



- ▶ Controleer of het maalwerk ingeschakeld is (led **MAHLWERK** brandt niet) en druk eventueel op de toets  zodat de led **MAHLWERK** uitgaat.
- ▶ Haal het deksel van het bonenreservoir af.
- ▶ Vul het bonenreservoir met koffiebonen (ca. 200 g) en doe het deksel er weer op.



Doe niet te veel bonen in het bonenreservoir om te voorkomen dat de bonen vochtig worden. Druk de bonen daarom niet aan.

- ▶ Stel met de maalwerkinstelling de maalgraad in:
groeve maalgraad ●●●●● fijne maalgraad
- ▶ Stel het gewenste aantal kopjes (2, 4, 6 of 8 kopjes) in door de toets  2-8 het benodigde aantal keren in te drukken. Als u het gewenste aantal kopjes niet instelt, zet het apparaat het maximale aantal kopjes (8).
- ▶ Druk meerdere keren op de toets  om via de hoeveelheid water de sterkte van de koffie in te stellen:
 -  sterke koffie (minder water)
 -  matig sterke koffie (normale hoeveelheid water)
 -  minder sterke koffie (meer water)
- ▶ Druk op de toets  om het koffiezetten te starten. De weergave  verschijnt op het display.
 - Na ongeveer 3 seconden wordt het maalwerk gestart en wordt het koffiefilter gevuld met gemalen koffie.
 - Daarna wordt het koffiezetten gestart.
 - Als de koffie klaar is, verdwijnt de weergave  weer van het display en klinkt er een geluidssignaal.



7.2. Koffiezetten met gemalen koffie

- ▶ Doe de gewenste hoeveelheid gemalen koffie in het filter. Aanbevolen wordt 1 royale theelepel per kopje.
- ▶ Sluit het filtervak weer.
- ▶ Stel het gewenste aantal kopjes (2, 4, 6 of 8 kopjes) in door de toets  2-8 het benodigde aantal keren in te drukken. Als u het gewenste aantal kopjes niet instelt, zet het apparaat het maximale aantal kopjes (8).
- ▶ Druk meerdere keren op de toets  om via de hoeveelheid water de sterkte van de koffie in te stellen:

 sterke koffie (minder water)

 matig sterke koffie (normale hoeveelheid water)

 minder sterke koffie (meer water)

- ▶ Controleer of het maalwerk uitgeschakeld is (led **MAHLWERK** licht op) en druk eventueel op de toets  zodat de led **MAHLWERK** oplicht.
- ▶ Druk op de toets  om het koffiezetten te starten. De weergave  verschijnt op het display en het koffiezetten wordt gestart.

Als de koffie klaar is, verdwijnt de weergave  weer van het display en klinkt er een geluidssignaal.

7.3. Druppelstopfunctie

Met de druppelstopfunctie is het mogelijk om nog tijdens het zetten al koffie te schenken.



- ▶ Haal de glazen kan voorzichtig van de warmhoudplaat af. Er loopt geen koffie meer door het filter in de kan en de koffie blijft in het filter zitten.
- ▶ Zet de glazen kan binnen 30 seconden weer terug onder het filter. Anders bestaat het risico dat het filter overloopt.



De sterkte van de koffie die wordt ingeschonken tijdens het zetten, kan anders zijn dan de sterkte van de koffie die pas na het zetten wordt ingeschonken.

7.4. Timer gebruiken



Voordat u de timer gaat gebruiken, moet de tijd zijn ingesteld.

- ▶ Houd de toets **TIMER** ingedrukt tot de tijdsaanduiding op het display gaat knippen.
- ▶ Stel met de toetsen  en  de tijd in waarop het koffiezetten moet beginnen en bevestig de instelling door op de toets  te drukken.

- ▶ Om de timer in te schakelen, drukt u op de toets  tot het tijdsymbool  op het display verschijnt.

Het koffiezetapparaat begint op de ingestelde tijd met koffiezetten.

- ▶ Om de ingestelde timer uit te schakelen, drukt u kort op de toets  tot het tijdsymbool van het display verdwijnt.

7.5. Apparaat uitschakelen

- ▶ Verwijder de isolatiekan en druk op de toets  om het apparaat uit te schakelen.
- ▶ Trek de stekker uit het stopcontact als u het apparaat helemaal stroomloos wilt maken of gedurende langere tijd niet gebruikt.

8. Schoonmaken en ontkalken



GEVAAR!

Gevaar voor elektrische schokken/kortsluiting!

Er bestaat gevaar voor een elektrische schok of kortsluiting door spanningvoerende onderdelen.

- Trek voordat u het apparaat gaat schoonmaken de stekker uit het stopcontact.
- Dompel het apparaat nooit onder in water of een andere vloeistof.



VOORZICHTIG!

Hete oppervlakken!

Er bestaat gevaar voor brandwonden door hete oppervlakken en opstijgende waterdamp.

- Laat het apparaat vóór het schoonmaken afkoelen.
- ▶ Verwijder de isolatiekan en eventueel het filter.
- ▶ Reinig het koffiezetapparaat aan de buitenkant alleen met een vochtige doek en eventueel een beetje mild afwasmiddel.
- ▶ De kan kunt u met de hand afwassen, gebruik geen schurende voorwerpen of middelen die het glas kunnen beschadigen!
- ▶ Het binnenfilter kan met de hand worden gereinigd.

8.1. Maalwerk leegmaken

Als u het koffiezetapparaat gedurende langere tijd niet gebruikt of het opbergt, moet het maalwerk worden geleegd, omdat resten bonen die in het maalwerk achterblijven, kunnen gaan schimmelen.

- ▶ Verwijder de isolatiekan en het binnenfilter en controleer of het waterreservoir leeg is.
- ▶ Kantel de machine zo dat de bonen die nog in het bonenreservoir zitten eruit kunnen vallen.
- ▶ Zet het koffiezetapparaat terug op zijn plaats en steek de netstekker in het stopcontact.
- ▶ Open het filtervak.



WAARSCHUWING!

Gevaar voor letsel!

Roterende delen. Er bestaat verwondingsgevaar door knellen.

- Grijp als het filtervak geopend is of het apparaat in gebruik is, nooit in het maalwerk.
- ▶ Zet eventueel een schaalpje op de warmhoudplaat.
- ▶ Schakel het apparaat in voor het zetten van koffie met koffiebonen, maar doe er geen water en bonen in.
- ▶ Zodra er geen resten bonen meer uit het maalwerk omlaag vallen, drukt u op de toets  om het koffiezetten te stoppen.



WAARSCHUWING!

Brandgevaar! Gevaar voor beschadiging!

Er bestaat gevaar voor oververhitting, waardoor het apparaat beschadigd kan raken en er zelfs brand kan ontstaan.

- Laat het koffiezetapparaat niet langer dan 1 minuut "droog" aan staan.
- ▶ Haal daarna de netstekker uit het stopcontact.

8.2. Ontkalken

Om de levensduur van het koffiezetapparaat te verlengen en het koffiezetten niet langer te laten duren dan nodig is, moet het koffiezetapparaat regelmatig worden ontkalkt. Hoe vaak dit moet gebeuren, hangt af van de hardheid van het water en van de frequentie waarmee het apparaat wordt gebruikt. Het apparaat moet uiterlijk worden ontkalkt wanneer de doorlooptijd duidelijk langer wordt. Wij adviseren een milieuvriendelijke ontkalking met azijn of citroenzuur:

- ▶ Meet acht kopjes water af en voeg hieraan twee kopjes azijn of twee royale eetlepels kristallijn citroenzuur toe.
- ▶ Doe deze oplossing in het waterreservoir, sluit het deksel van de filterhouder en zet de thermoskan onder de uitloop.
- ▶ Laat de oplossing – zo nodig een paar keer – doorlopen.
- ▶ Spoel de isolatiekan en de filterhouder goed uit.
- ▶ Vul het waterreservoir tot slot een paar keer met schoon water en laat dit door het apparaat lopen.

Als u een in de handel verkrijgbare ontkalker (chemisch product) wilt gebruiken, neem dan de aanwijzingen van de fabrikant in acht.

Zorg ervoor dat er geen chemisch ontkalkingsmiddel op de behuizing of de warmhoudplaat terecht komt!

9. Problemen oplossen

Probleem/foutcode	Oorzaak	Oplossing
Het apparaat werkt niet	<ul style="list-style-type: none"> • Stroomtoevoer onderbroken 	<ul style="list-style-type: none"> • Steek de stekker in het stopcontact. Schakel het apparaat in. • Controleer of de spanning die staat aangegeven op het typeplaatje, overeenkomt met de lokale netspanning.
	<ul style="list-style-type: none"> • Waterreservoir leeg 	<ul style="list-style-type: none"> • Vul het waterreservoir.
Koffie te slap	<ul style="list-style-type: none"> • Het gekozen aantal kopjes stemt niet overeen met de hoeveelheid water. 	<ul style="list-style-type: none"> • Pas de hoeveelheid water aan het aantal kopjes aan. Gebruik eventueel meer koffie.

Probleem/foutcode	Oorzaak	Oplossing
Koffie niet warm genoeg	<ul style="list-style-type: none"> Het apparaat is mogelijk verkalkt 	<ul style="list-style-type: none"> Ontkalk het apparaat.

10. Afvalverwerking



VERPAKKING

Uw apparaat zit ter bescherming tegen transportschade in een verpakking. Verpakkingen zijn gemaakt van materialen die milieuvriendelijk kunnen worden afgevoerd en vakkundig kunnen worden gerecycled.



APPARAAT

Afgedankte apparaten met het hiernaast afgebeelde symbool mogen niet bij het gewone huishoudelijke afval worden gedaan.

Volgens richtlijn 2012/19/EU moet het apparaat aan het einde van zijn levensduur op een passende manier worden afgevoerd.

Hierbij worden voor hergebruik geschikte stoffen in het apparaat gerecycled, zodat belasting van het milieu wordt voorkomen.

Geef het afgedankte apparaat af bij een hiervoor bedoeld inzamelpunt of bij een afvalsorteercentrum.

Neem voor meer informatie contact op met de milieudienst bij u ter plaatse of met uw gemeente.

11. Technische gegevens

Netspanning	220-240 V ~ 50 Hz
Vermogen	900 W
Vulhoeveelheid water	ca. 1 l / ca. 8 kopjes
Capaciteit koffiebonen	ca. 200 g

12. Conformiteitsinformatie



Hierbij verklaart Medion AG dat dit apparaat in overeenstemming is met de fundamentele eisen en de overige toepasselijke voorschriften:

- EMC-richtlijn 2014/30/EU
- Laagspanningsrichtlijn 2014/35/EU
- ErP-richtlijn 2009/125/EG
- RoHS-richtlijn 2011/65/EU.

13. Privacy statement

Beste klant!

Wij delen u mee dat wij, MEDION AG, Am Zehnthof 77, 45307 Essen, als verwerkingsverantwoordelijke uw persoonsgegevens verwerken.

In aangelegenheden die te maken hebben met het recht op gegevensbescherming, worden wij bijgestaan door de functionaris voor gegevensbescherming van onze onderneming, die bereikbaar is onder MEDION AG, Datenschutz, Am Zehnthof 77, D-45307 Essen; datenschutz@medion.com. Wij verwerken uw gegevens ten behoeve van de garantieafwikkeling en daarmee samenhangende processen (bijv. reparaties) en baseren ons bij de verwerking van uw gegevens op de met ons gesloten koopovereenkomst.

Wij zullen uw gegevens voor de garantieafwikkeling en daarmee samenhangende processen (bijv. reparaties) doorgeven aan de dienstverleners die de reparaties in opdracht van ons uitvoeren. Wij slaan uw persoonsgegevens gewoonlijk op voor de duur van drie jaar om ervoor te zorgen dat uw wettelijke garantieaanspraken kunnen worden vervuld.

U hebt tegenover ons het recht op informatie over de betreffende persoonsgegevens en op rectificatie, wissing, beperking van de verwerking, bezwaar tegen de verwerking en op gegevensoverdraagbaarheid.

Ten aanzien van het recht op informatie en wissing gelden evenwel beperkingen volgens § 34 en § 35 van de Duitse wet bescherming persoonsgegevens (BDSG) (art. 23 AVG). Bovendien hebt u het recht om een klacht in te dienen bij een toezichthoudende autoriteit (art. 77 AVG juncto § 19 BDSG). Voor MEDION AG is dat de functionaris voor gegevensbescherming en informatievrijheid van de deelstaat Noordrijn-Westfalen (Landesbeauftragte für Datenschutz und Informationsfreiheit Nordrhein Westfalen), Postbus 200444, 40212 Düsseldorf. www.ldi.nrw.de.

De verwerking van uw gegevens is noodzakelijk voor de garantieafwikkeling; zonder dat de vereiste gegevens beschikbaar worden gesteld, is het niet mogelijk om de garantie af te wikkelen.

14. Service-informatie

Wanneer uw apparaat niet zoals gewenst of verwacht functioneert, neem dan contact op met onze klantenservice. U heeft verschillende mogelijkheden, om met ons contact op te nemen:

- In onze Service Community vindt u andere gebruikers en onze medewerkers en daar kunt u uw ervaringen uitwisselen en uw kennis delen.
U vindt onze Service Community onder community.medion.com.
- U kunt natuurlijk ook ons contactformulier gebruiken onder www.medion.com/contact.
- En bovendien staat ons serviceteam ook via de hotline of per post ter beschikking.

Nederland	
Openingstijden Hotline	Klantenservice
Ma - vr: 07.00 - 23.00 uur Za - zo: 10.00 - 18:00 uur	① 0900 - 2352534
Buiten deze tijden kunt u op het genoemde nummer te allen tijde gebruik maken van onze voicemaildienst met terugbeloptie.	
Serviceadres	
MEDION B.V. John F.Kennedylaan 16a 5981 XC Panningen Nederland	

België	
Openingstijden	Service Hotline
Ma - vr: 09:00 - 19:00	① 02 - 200 61 98
Serviceadres	
MEDION B.V. John F.Kennedylaan 16a 5981 XC Panningen Nederland	

Luxemburg	
Openingstijden	Klantenservice
Ma - vr: 09:00 - 19:00	☎ 34 - 20 808 664
Serviceadres	
MEDION B.V. John F.Kennedylaan 16a 5981 XC Panningen Nederland	

Nederland



Deze en vele andere gebruiksaanwijzingen staan ter beschikking om te downloaden via het serviceportaal www.medion.com/nl/service/start/.

Daar vindt u ook drivers en andere software voor verschillende apparaten.

Ook kunt u de QR-code hiernaast scannen en de gebruiksaanwijzing via het serviceportaal downloaden op uw mobiele eindapparaat.

België



Deze en vele andere gebruiksaanwijzingen staan ter beschikking om te downloaden via het serviceportaal www.medion.com/be/nl/service/start/.

Daar vindt u ook drivers en andere software voor verschillende apparaten.

Ook kunt u de QR-code hiernaast scannen en de gebruiksaanwijzing via het serviceportaal downloaden op uw mobiele eindapparaat.

Luxemburg



Deze en vele andere gebruiksaanwijzingen staan ter beschikking om te downloaden via het serviceportaal www.medion.com/lu/fr/.

Daar vindt u ook drivers en andere software voor verschillende apparaten.

Ook kunt u de QR-code hiernaast scannen en de gebruiksaanwijzing via het serviceportaal downloaden op uw mobiele eindapparaat.

15. Colofon

Copyright © 2020

Stand: 17.09.2020

Alle rechten voorbehouden.

Deze gebruiksaanwijzing is auteursrechtelijk beschermd.

Verveelvoudiging in mechanische, elektronische of welke andere vorm dan ook zonder schriftelijke toestemming van de fabrikant is verboden.

Het copyright berust bij de firma:

MEDION AG

Am Zehnthof 77

45307 Essen

Duitsland

Houd er rekening mee dat het bovenstaande adres geen retouradres is. Neem eerst contact op met onze klantenservice.

16. Algemene garantievoorwaarden

16.1. Algemeen

De looptijd van de garantie bedraagt 24 maanden en gaat in op de dag van aankoop van het product. De garantie heeft betrekking op materiaal- en fabricagefouten van allerlei aard die bij normaal gebruik kunnen optreden.

Bewaar daarom het originele aankoopbewijs goed. De garantieverlener behoudt zich het recht voor, een reparatie onder garantie of bevestiging van garantie te weigeren wanneer het recht op garantie niet kan worden aangetoond.

Zorg ervoor dat het apparaat op de juiste manier en veilig is verpakt wanneer het moet worden ingezonden. Indien niets anders is aangegeven, draagt de eindgebruiker de kosten en het risico voor de verzending. Voor aanvullend ingezonden materiaal dat geen deel uitmaakt van de oorspronkelijk levering van het product, aanvaard de garantieverlener geen aansprakelijkheid.

Stuur met het ingezonden apparaat een zo gedetailleerd mogelijke beschrijving van de storing mee. Om aanspraak te maken op uw recht op garantie of voordat u het apparaat instuurt, dient u contact op te nemen met de hotline van de garantieverlener of met de Service Portal. Hier ontvangt u informatie over de verdere stappen.

Deze garantie heeft geen invloed op uw wettelijke recht op garantie en is onderworpen aan het geldend recht in het land waarin het apparaat in eerste instantie door een eindgebruiker is aangeschaft.

16.1.1. Omvang

In geval van een door deze garantie gedekt defect aan uw product garandeert de garantieverlener met deze garantie de reparatie of vervanging van het product. De garantieverlener behoudt zich het recht voor te beslissen over reparatie of vervanging. Deze kan daarom naar eigen inzicht beslissen, het ter garantie ingezonden apparaat te vervangen door een gelijkwaardig, volledig gereviseerd apparaat van dezelfde kwaliteit.

Er wordt geen garantie gegeven op batterijen of accu's en op verbruiksmaterialen, d.w.z. onderdelen die tijdens gebruik van het apparaat regelmatig moeten worden vervangen zoals de projectielamp in een beamer.

Een pixelfout (permanent gekleurde, lichte of donkere beeldpunt) is niet zonder meer aan te merken als gebrek. Het exacte aantal toegestane defecte pixels wordt beschreven in de handleiding bij het product.

Voor ingebrande beelden op plasma- of lcd-schermen die zijn ontstaan door onjuist gebruik van het apparaat, is de garantieverlener niet aansprakelijk. De exacte handelswijze voor correct gebruik van een plasma- of een lcd-scherm wordt beschreven in de handleiding bij dit product.

De garantie geldt niet voor fouten bij de weergave vanaf gegevensdragers met een niet-compatibel formaat of die zijn gemaakt met ongeschikte software.

Wanneer tijdens de reparatie wordt vastgesteld dat er sprake is van een fout of storing die niet door de garantie wordt gedekt, behoudt de garantieverlener zich het recht voor, na offerte aan de eindgebruiker, de reparatiekosten (materiaal en arbeidsloon) in rekening te brengen, vermeerderd met een vast bedrag voor verwerkingskosten. Hierover wordt u als klant vooraf geïnformeerd. De keus om hiermee al dan niet akkoord te gaan ligt bij u.

16.1.2. Uitsluitingen

Voor gebreken en schade die ontstaan door inwerking van buitenaf, onopzettelijke beschadiging, onjuist gebruik, aan het product aangebrachte veranderingen, ombouw, uitbreidingen, gebruik van vreemde onderdelen, verwaarlozing, virussen of softwarefouten, onjuist transport, ongeschikte verpakking of verlies bij retourzending van het product kan de garantieverlener niet aansprakelijk worden gesteld.

Het recht op garantie vervalt wanneer de storing aan het apparaat is ontstaan door onderhoud of reparatie die is uitgevoerd door iemand anders dan een door de garantieverlener geautoriseerde servicepartner. De garantie vervalt ook wanneer stickers of serienummers van het apparaat of onderdelen van het apparaat worden gewijzigd of onherkenbaar worden gemaakt.

16.1.3. Service Hotline

Vóór inzending van het apparaat aan de garantieverlener, moet u via de Service Hotline of de Service Portal contact met ons opnemen. U ontvangt dan verdere informatie over de juiste manier om aanspraak te maken op uw garantie.

Voor het gebruik van de Hotline worden mogelijk kosten in rekening gebracht. De Service Hotline vormt geen vervanging voor de scholing van de gebruiker op

het gebied van soft- en hardware, het raadplegen van de handleiding of gebruik van producten van derden.

Índice

1.	Información acerca de este manual de instrucciones	85
1.1.	Explicación de los símbolos.....	85
2.	Uso conforme a lo previsto	87
3.	Indicaciones de seguridad	88
4.	Volumen de suministro	92
5.	Vista general del aparato	93
5.1.	Unidad de mando	94
6.	Puesta en servicio	95
6.1.	Lavado.....	95
6.2.	Ajuste de la hora.....	95
7.	Uso de la cafetera eléctrica	95
7.1.	Preparación del café con café en grano	96
7.2.	Preparación del café con café molido.....	96
7.3.	Función antigoteo.....	97
7.4.	Uso del temporizador.....	97
7.5.	Apagado del aparato	98
8.	Limpieza y descalcificación	98
8.1.	Marcha en vacío del molinillo.....	98
8.2.	Descalcificación	99
9.	Solución	100
10.	Eliminación	101
11.	Datos técnicos	101
12.	Información de conformidad	101
13.	Declaración de privacidad	102
14.	Informaciones de asistencia técnica	103
15.	Aviso legal	104
16.	Condiciones generales de garantía	104
16.1.	Aspectos generales	104

1. Información acerca de este manual de instrucciones



Muchas gracias por haber elegido nuestro producto. Le deseamos que disfrute con este aparato.

Antes de la puesta en marcha, lea atentamente las indicaciones de seguridad. Tenga en cuenta las advertencias que aparecen en el propio aparato y en el manual de instrucciones.

Mantenga siempre a mano el manual de instrucciones. En caso de que venda o transfiera el aparato, entregue imprescindiblemente también este manual de instrucciones, ya que constituye una parte esencial del producto.

1.1. Explicación de los símbolos

Si una parte de texto está marcada con uno de los siguientes símbolos de advertencia, deberá evitarse el peligro descrito en el mismo para prevenir las posibles consecuencias indicadas en él.



¡PELIGRO!

Advertencia de peligro de muerte inminente.



¡ADVERTENCIA!

Advertencia de posible peligro de muerte o lesiones graves irreversibles.



¡ADVERTENCIA!

Advertencia de peligro por descarga eléctrica.



¡ADVERTENCIA!

¡Advertencia de peligro por superficies calientes!



¡ADVERTENCIA!

¡Advertencia de peligro de lesiones a causa de las piezas móviles!



¡ATENCIÓN!

Advertencia de posibles lesiones de grado medio o leve.



¡AVISO!

Respete las indicaciones para evitar daños materiales.



Información más detallada para el uso del aparato.



Respete las indicaciones del manual de instrucciones.

- Signo de numeración/información sobre eventos durante el manejo.
- ▶ Instrucción operativa que debe ejecutarse.



Declaración de conformidad (véase el capítulo «Información de conformidad»): los productos marcados con este símbolo cumplen los requisitos de las directivas CE.



Uso en interiores

Los aparatos con este símbolo solo son aptos para su uso en interiores.

2. Uso conforme a lo previsto

El aparato puede utilizarse tanto para preparar café como para moler café en grano.

Este aparato está diseñado para uso doméstico y otras aplicaciones similares a la doméstica, por ejemplo:

- en cocinas para empleados ubicadas en comercios, oficinas y otros ámbitos profesionales;
- en instalaciones agrícolas;
- para clientes en hoteles, moteles y otras instalaciones residenciales;
- en pensiones.

Este aparato no ha sido diseñado para uso industrial ni comercial.

Tenga en cuenta que cualquier uso indebido del aparato conlleva la pérdida de la garantía:

- No realice ninguna modificación en el aparato sin nuestra autorización, ni utilice ningún equipo suplementario que no haya sido suministrado o autorizado por nosotros.
- Utilice exclusivamente accesorios y recambios suministrados o autorizados por nosotros.
- Tenga en cuenta toda la información contenida en este manual de instrucciones, especialmente las indicaciones de seguridad. Cualquier otro uso se considerará contrario al uso previsto y puede provocar daños materiales o personales.
- Nunca utilice el aparato en zonas con peligro de explosión. Por ejemplo, en estaciones de servicio, zonas de almacenamiento de combustibles o zonas en las que se procesan disolventes. El aparato tampoco se debe utilizar en entornos con aire contaminado de partículas (p. ej., polvo de harina o de serrín).
- Nunca utilice el aparato al aire libre.

-
- No exponga el aparato a condiciones extremas. Se debe evitar:
 - una alta humedad del aire o humedad en general,
 - temperaturas extremadamente altas o bajas,
 - la radiación solar directa,
 - llama abierta.

3. Indicaciones de seguridad



¡ADVERTENCIA!

¡Peligro de sufrir lesiones!

Peligro de sufrir lesiones para personas con capacidades mentales, sensoriales o físicas reducidas (como personas parcialmente discapacitadas, personas mayores con limitaciones en sus capacidades físicas y mentales) o con falta de experiencia y conocimiento (como niños mayores).

- Este aparato no debe ser utilizado por niños. El aparato y su cable de conexión deben mantenerse alejados de los niños.
- Los aparatos pueden ser utilizados por personas con disminución de sus facultades físicas, sensoriales o psíquicas o por personas inexpertas, siempre y cuando lo hagan bajo supervisión o se les haya instruido sobre la manipulación segura del aparato y sobre sus posibles riesgos.
- Los niños no deben jugar con el aparato.
- En caso de falta de supervisión y antes del montaje, el desmontaje o la limpieza, el aparato siempre debe estar desconectado del suministro eléctrico.
- Guarde todos los materiales de embalaje usados (bolsas, piezas de poliestireno, etc.) fuera del alcance de los niños.
- No deje el aparato sin vigilancia durante su funcionamiento.



¡PELIGRO!

¡Riesgo de descarga eléctrica/cortocircuito!

Existe riesgo de descarga eléctrica/cortocircuito debido a las piezas conductoras de electricidad.

- Conecte el aparato exclusivamente a una toma de corriente debidamente instalada y accesible que se encuentre cercana al lugar de instalación. La tensión de alimentación local debe corresponderse con los datos técnicos del aparato.
- Es necesario poder acceder libremente a la toma de corriente por si se necesita desenchufar con rapidez el aparato en un momento dado.
- Tire siempre de la clavija de enchufe y no del cable de alimentación.
- Asegúrese de que el cable de alimentación no entre en contacto con objetos o superficies calientes (p. ej., placas de cocina).
- No ponga en marcha el aparato si este o el cable de alimentación presentan daños visibles o si se ha caído el aparato.
- En caso de tormenta, los aparatos conectados a la red eléctrica pueden sufrir daños. Por esa razón, debe desconectar el aparato de la red en caso de tormenta.
- Antes de utilizarlo por primera vez y después de cada uso, compruebe si hay daños en el aparato o en el cable de alimentación.
- Desenrolle el cable de alimentación por completo.
- No doble ni aplaste el cable de alimentación.
- No ponga en marcha el aparato si este o el cable de alimentación de red presentan daños visibles.
- Si detecta daños de transporte, diríjase de inmediato al servicio técnico.
- Nunca modifique el aparato por cuenta propia, ni abra o repare ningún componente del aparato.

-
- Repare el cable de alimentación solo a través de un taller autorizado o diríjase a nuestro servicio técnico para evitar accidentes.
 - El aparato no se debe sumergir en agua ni otros líquidos, enjuagarse con agua ni utilizarse en espacios húmedos, dado que se podría producir una descarga eléctrica.
 - Desenchufe el aparato de la toma de corriente cuando
 - limpie el aparato,
 - este se haya mojado o esté húmedo,
 - ya no necesite el aparato.
 - Mantenga el aparato, el cable de red y la clavija de enchufe alejados de lavabos, fregaderos y lugares similares.
 - No coloque objetos llenos de líquido, p. ej., jarrones o bebidas, sobre el aparato o cerca del mismo.
 - Nunca toque el aparato o el cable de alimentación con las manos mojadas.
 - Nunca sumerja el aparato en agua ni otros líquidos.
 - Utilice el aparato únicamente en interiores.



¡ADVERTENCIA!

¡Peligro de incendio!

Durante el funcionamiento el aparato se calienta. Los objetos inflamables situados junto al aparato pueden arder.

- No coloque el aparato encima de una placa de cocina u otros aparatos que produzcan calor (como una plancha o una freidora); tampoco si por encima se encuentra un extractor.
- Deje un poco de distancia entre el aparato y otros aparatos o hasta la pared para que el aire pueda circular libremente.
- No cubra el aparato durante su funcionamiento.
- Nunca utilice el aparato cerca o debajo de objetos fácilmente inflamables, como visillos, cortinas, papel, etc.
- No utilice el aparato con un temporizador externo, ni con un sistema de telecontrol independiente.

**¡ADVERTENCIA!****¡Peligro de sufrir lesiones!**

Piezas giratorias. Existe peligro de lesiones por aplastamiento.

- Nunca introduzca la mano en el molinillo cuando el soporte del filtro esté abierto o mientras el aparato esté en funcionamiento.
- Después de cada uso, antes de cada limpieza y mantenimiento y cuando no esté vigiéndolo, desenchufe el aparato de la toma de corriente.

**¡ATENCIÓN!****¡Peligro de sufrir lesiones!**

Existe el peligro de quemaduras a causa de superficies calientes y el vapor de agua ascendente.

- Durante la preparación de café sale vapor de agua caliente. No acerque las manos al vapor.
- Durante el funcionamiento, la carcasa del aparato se calienta. Por ello, durante el funcionamiento agarre la cafetera solo por las asas previstas para ello.

**¡AVISO!****¡Peligro de daños en el aparato!**

Daños materiales debidos a un uso inadecuado/instalación inadecuada del aparato.

- Coloque el aparato sobre una superficie estable y plana.
- No coloque el aparato en el borde de una mesa, ya que podría volcar y caerse. No deje que el cable de alimentación quede colgando por encima del borde de la encimera.
- Asegúrese de que no se pueda tropezar con el cable de alimentación y no utilice cables alargadores.
- Llene el depósito únicamente con agua potable fría.
- No introduzca ningún líquido en el depósito que no sea agua (excepto para descalcificar el aparato; véase más abajo).

-
- No llene la jarra de cristal con ningún líquido que no sea agua o café.
 - No deje en el depósito de agua el agua que no se haya utilizado. Retire inmediatamente el agua sobrante para evitar la formación de restos de cal y algas.
 - Para limpiar, no utilice productos de limpieza agresivos que contengan sustancias químicas, abrasivos, estropajos, etc., porque pueden rayar la superficie.
 - Para la descalcificación del aparato tenga en cuenta las indicaciones especiales (véase «8.2. Descalcificación» en la página 99).

Los aditivos químicos en revestimientos para muebles pueden dañar el material de las patas del aparato y dejar residuos en la superficie del mueble.

- De ser necesario, coloque el aparato sobre una superficie resistente al calor y al agua.

4. Volumen de suministro



¡PELIGRO!

¡Peligro de asfixia!

Existe peligro de asfixia por la ingestión o inhalación de piezas pequeñas o láminas de plástico.

- Mantenga la lámina de plástico del embalaje alejada de los niños.

Compruebe que el suministro esté completo y, si no fuera este el caso, avísenos dentro de un plazo de 14 días después de su compra.

Con el paquete que ha adquirido recibirá lo siguiente:

- cafetera eléctrica
- portafiltro
- cubierta del filtro
- filtro fijo
- termo con tapa
- cuchara medidora de café
- manual de instrucciones con información sobre la garantía



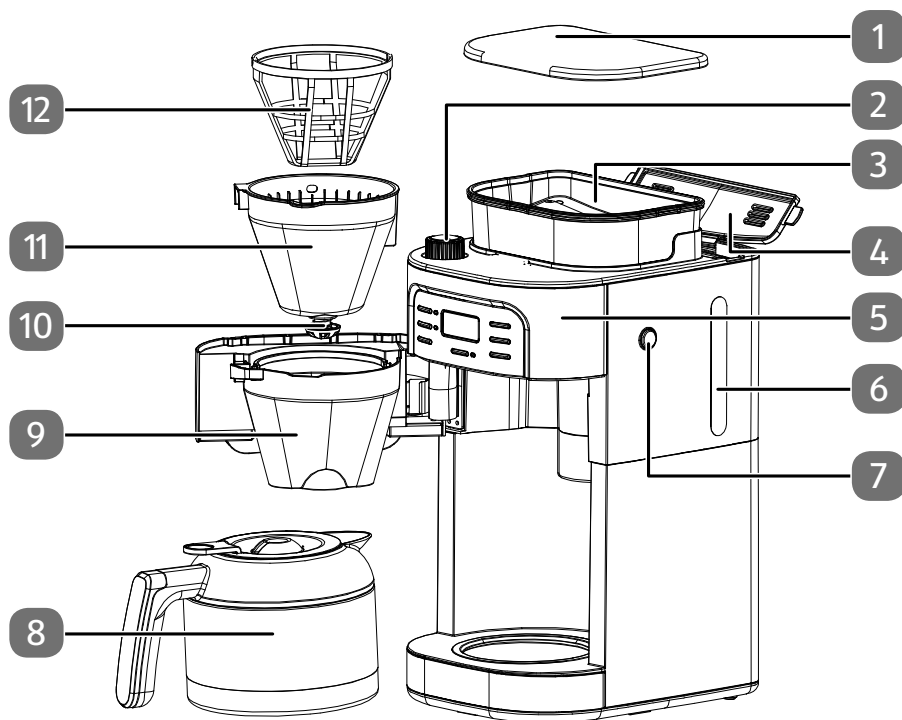



5. Vista general del aparato

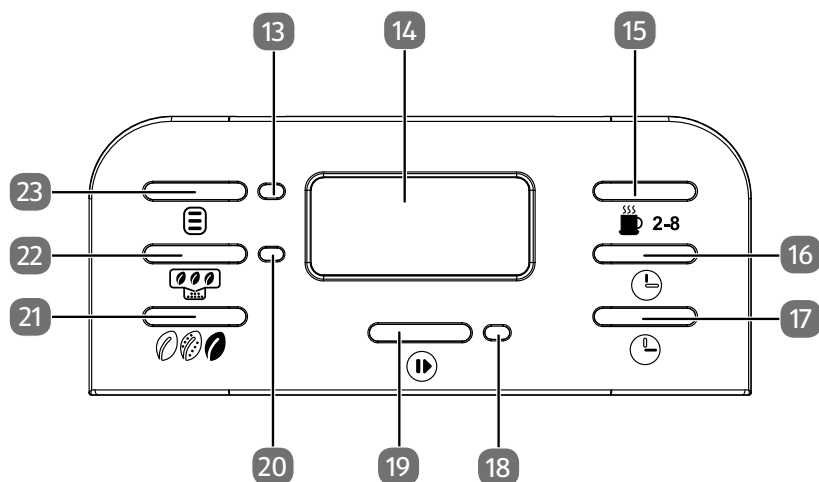

- 1) Tapa del recipiente para café en grano
- 2) Ajuste del molinillo
- 3) Recipiente para café en grano
- 4) Tapa abatible del depósito de agua
- 5) Unidad de mando
- 6) Indicador del nivel de agua
- 7) Tecla **OPEN** para abrir el soporte del filtro
- 8) Termo
- 9) Portafiltro
- 10) Protección antigoteo
- 11) Adaptador del filtro
- 12) Filtro fijo

5.1. Unidad de mando



- 13) LED **TEMPORIZADOR**. Se enciende con el temporizador ajustado.
- 14) Pantalla
- 15) Tecla  **2-8** para ajustar el número de tazas
- 16) Tecla  para ajustar las horas
- 17) Tecla  para ajustar los minutos
- 18) LED **PAUSA/INICIO**
- 19) Tecla 
- 20) LED **MOLINILLO**. Se enciende cuando el molinillo está apagado
- 21) Tecla . Para ajustar la intensidad del café en función de la cantidad de agua.
- 22) Tecla . Para encender y apagar el molinillo.
- 23) Tecla . Para encender la cafetera eléctrica en un momento predefinido.





6. Puesta en servicio

- ▶ Retire todos los materiales de embalaje.
- ▶ Antes del primer uso enjuague bien el termo y el filtro.
- ▶ Enchufe la cafetera a una toma de corriente.

6.1. Lavado

- ▶ Limpie la cafetera eléctrica haciendo hervir tres veces la cafetera eléctrica solo con agua, sin café ni filtro y/o filtro fijo.
- ▶ Por motivos de higiene, tire las primeras cargas de la cafetera eléctrica nueva.
- ▶ El portafiltro posee un asa para que se pueda extraer. El asa del filtro se puede sacar cómodamente en la parte delantera del depósito.
- ▶ Deje enfriar la máquina aprox. 5 minutos después de cada proceso de preparación del café.

6.2. Ajuste de la hora

- ▶ Después de la primera conexión a la toma de corriente parpadea la indicación de hora en la pantalla (**12:00**).
- ▶ Pulse las teclas  y  para ajustar la hora.
- ▶ En cuanto haya pulsado una de las teclas  o , el indicador de la hora dejará de parpadear y la hora ya estará ajustada.

7. Uso de la cafetera eléctrica

- ▶ Abra la tapa del depósito de agua y llene el depósito, según la escala que se encuentra en el depósito, echando la cantidad de agua fría adecuada para el número de tazas que desee preparar.



Debido a la evaporación del agua durante el proceso de ebullición, el indicador de nivel del recipiente del agua no coincidirá con el indicador de nivel de la jarra de cristal. Para el llenado, guíese exclusivamente por el indicador de nivel del recipiente del agua.

- ▶ Retire el termo de la cafetera eléctrica y pulse la tecla **OPEN** para abrir el soporte del filtro.
- ▶ Retire la cubierta del filtro y coloque el adaptador del filtro con la ranura en el portafiltro. El adaptador del filtro solo se puede colocar en una dirección dentro del portafiltro.
- ▶ Ponga un filtro de café de papel (tamaño 1x4) o el filtro fijo suministrado en el portafiltro. Asegúrese de que el adaptador del filtro esté colocado de manera uniforme.
- ▶ En caso necesario, doble el filtro de papel por las costuras de forma adecuada.
- ▶ Inserte la cubierta del filtro y vuelva a cerrar el soporte del filtro.



- ▶ Coloque el termo en el centro de la cafetera eléctrica y asegúrese de que la jarra y el portafiltro están posicionados exactamente uno encima del otro.
- ▶ El termo solo se puede introducir y retirar por la parte delantera de la cafetera.

7.1. Preparación del café con café en grano

- ▶ Asegúrese de que el molinillo esté encendido (el LED **MOLINILLO** no está encendido) y dado el caso pulse la tecla  de forma que el LED **MOLINILLO** se apague.
- ▶ Abra la tapa del recipiente para café en grano.
- ▶ Introduzca los granos de café (aprox. 200 g) en el recipiente para café en grano y, a continuación, vuelva a colocar la tapa.





No introduzca demasiados granos en el recipiente para café en grano para evitar que los granos se humedezcan. Por tanto, no comprima los granos.

- ▶ Ajuste el grado de molienda con el ajuste del molinillo:
grado de molienda grueso  grado de molienda fino
- ▶ Ajuste el número de tazas deseado (2, 4, 6 u 8 tazas) pulsando repetidamente la tecla  2-8. Si no ajusta ningún número de tazas, se utilizará el número de tazas más grande (8 tazas) para el proceso de preparación del café.
- ▶ Pulse repetidamente la tecla  para ajustar la intensidad del café en función de la cantidad de agua:

 café intenso (menos agua)







 café de intensidad media (cantidad de agua normal)

 café suave (más agua)

- ▶ Pulse la tecla  para iniciar el proceso de preparación del café. En la pantalla aparece la siguiente indicación :
 - Una vez transcurridos aprox. 3 segundos se inicia el molinillo y llena el filtro de café con café molido.
 - A continuación, se inicia el proceso de preparación del café.
 - Una vez finalizado el proceso de preparación del café se apaga la indicación  en la pantalla y suena un aviso acústico.

7.2. Preparación del café con café molido

- ▶ Llene el filtro con la cantidad de café molido correspondiente. Se recomienda 1 cucharilla de café colmada por taza.
- ▶ Vuelva a cerrar el soporte del filtro.
- ▶ Ajuste el número de tazas deseado (2, 4, 6 u 8 tazas) pulsando repetidamente la tecla  2-8. Si no ajusta ningún número de tazas, se utilizará el número de tazas más grande (8 tazas) para el proceso de preparación del café.

- ▶ Pulse repetidamente la tecla  para ajustar la intensidad del café en función de la cantidad de agua:
-  café intenso (menos agua)
-  café de intensidad media (cantidad de agua normal)
-  café suave (más agua)
- ▶ Asegúrese de que el molinillo esté apagado (el LED **MOLINILLO** está encendido) y dado el caso pulse la tecla  de forma que el LED Molinillo se encienda.
- ▶ Pulse la tecla  para iniciar el proceso de preparación del café. La indicación  aparece en la pantalla y se inicia el proceso de preparación del café.

Una vez finalizado el proceso de preparación del café se apaga la indicación  en la pantalla y suena un aviso acústico.

7.3. Función antigoteo

La función antigoteo le permite servir el café que ya esté hecho antes de que el proceso de preparación haya terminado completamente.





- ▶ Retire la jarra de cristal de la placa calentadora con cuidado. El chorro de café del filtro a la jarra se interrumpe y el café se retiene en el filtro.
- ▶ Vuelva a colocar la jarra de cristal debajo del filtro antes de que transcurran 30 segundos. De otro modo, existe el peligro de que el filtro rebose.

La concentración del café que se extraiga en medio del proceso de preparación puede diferir de la concentración del café después de que haya terminado completamente el proceso de preparación.

7.4. Uso del temporizador



Para poder utilizar el temporizador se debe haber ajustado la hora.

- ▶ Mantenga pulsada la tecla **TEMPORIZADOR** hasta que el indicador de la hora en la pantalla parpadee.
- ▶ Con las teclas  y  ajuste una hora en la que debe iniciarse el proceso de preparación del café y confirme el ajuste pulsando de nuevo la tecla .
- ▶ Para conectar el temporizador pulse la tecla  hasta que en la pantalla aparezca el símbolo de la hora .

La cafetera eléctrica empezará el proceso de preparación del café a la hora programada.

- ▶ Para desconectar el temporizador ajustado pulse brevemente la tecla  hasta que en la pantalla se apague el símbolo de la hora.

7.5. Apagado del aparato

- ▶ Retire el termo y pulse la tecla  para apagar el aparato.
- ▶ Si desea dejar el aparato totalmente sin corriente o dejar de utilizarlo durante un tiempo prolongado, desenchúfelo.

8. Limpieza y descalcificación



¡PELIGRO!

¡Riesgo de descarga eléctrica/cortocircuito!

Existe riesgo de descarga eléctrica/cortocircuito debido a las piezas conductoras de electricidad.

- Desenchufe la clavija de la toma de corriente antes de proceder a la limpieza
- Nunca sumerja el aparato en agua ni otros líquidos.



¡ATENCIÓN!

¡Superficie caliente!

Existe el peligro de quemaduras a causa de superficies calientes y el vapor de agua ascendente.

- Deje que el aparato se enfríe antes de limpiarlo.

- ▶ Retire el termo y, dado el caso, el filtro.
- ▶ Limpie la cafetera eléctrica por fuera solo con un paño húmedo y eventualmente con un poco de detergente suave.
- ▶ ¡Puede lavar la jarra a mano, no utilice objetos abrasivos ni sustancias que puedan dañarla!
- ▶ El adaptador del filtro se limpia a mano.

8.1. Marcha en vacío del molinillo

Si no va a utilizar la cafetera eléctrica durante un tiempo o si la va a guardar, debe vaciar el molinillo dado que los restos de granos de café que permanezcan en él podrían enmohecerse.

- ▶ Retire el termo y el adaptador del filtro y asegúrese de que el depósito de agua esté vacío.
- ▶ Inclíne la máquina de forma que el resto de granos puedan caer del recipiente para café en grano.
- ▶ Vuelva a colocar la cafetera eléctrica y enchufe la clavija.
- ▶ Abra el soporte del filtro.



¡ADVERTENCIA!

¡Peligro de sufrir lesiones!

Piezas giratorias. Existe peligro de lesiones por aplastamiento.

- Nunca introduzca la mano en el molinillo cuando el soporte del filtro esté abierto o mientras el aparato esté en funcionamiento.
- ▶ En caso necesario, coloque un pequeño recipiente sobre la placa de cocción.
- ▶ Inicie un proceso de preparación del café para café en grano, pero sin introducir agua ni granos.
- ▶ Cuando ya no caigan más restos de granos del molinillo, pulse la tecla  para cancelar el proceso de preparación del café.



¡ADVERTENCIA!

¡Peligro de incendio! ¡Peligro de daños!

Existe peligro de sobrecalentamiento que podría dañar el aparato o incluso provocar un incendio.

- No deje que el proceso de preparación del café marche «en seco» durante más de 1 minuto.
- ▶ Una vez finalizado el proceso, extraiga la clavija.

8.2. Descalcificación

Para que el aparato tenga una larga vida útil y el proceso de preparación del café no dure más de lo necesario, hay que descalcificar la cafetera eléctrica regularmente. Los intervalos varían según la concentración de cal en el agua y la frecuencia de utilización. A más tardar, cuando el tiempo de paso del café se haga considerablemente más largo, es el momento de descalcificar la máquina. Recomendamos una descalcificación respetuosa con el medio ambiente con vinagre o ácido cítrico:

- ▶ Dosifique ocho tazas de agua con dos tazas de vinagre o 2 cucharadas soperas colmadas de ácido cítrico cristalino.
- ▶ Llene el depósito de agua con el líquido, cierre la tapa del portafiltro y coloque la jarra debajo.
- ▶ Eventualmente se puede repetir varias veces el proceso con la solución preparada.
- ▶ A continuación, enjuague bien el termo y el portafiltro.
- ▶ Por último, realice varios procesos de hervido solo con agua limpia.

Si desea utilizar un descalcificador habitual (producto químico), tenga en cuenta las indicaciones del fabricante.

¡No permita que los agentes descalcificantes químicos goteen sobre la carcasa o la placa calefactora!

9. Solución

Fallo/Código de fallo	Causa	Solución
El aparato no funciona	<ul style="list-style-type: none">• Interrupción de la alimentación eléctrica	<ul style="list-style-type: none">• Inserte la clavija de enchufe en la toma de corriente. Encienda el aparato.• Compruebe que la tensión indicada en la placa de características se corresponda con la tensión de red local.
	<ul style="list-style-type: none">• Depósito de agua vacío	<ul style="list-style-type: none">• Llene el depósito de agua.
Café demasiado flojo.	<ul style="list-style-type: none">• La selección del número de tazas no se corresponde con la cantidad de agua.	<ul style="list-style-type: none">• Ajuste la cantidad de agua al número de tazas. En su caso, aumente la cantidad de café.
El café no está lo suficientemente caliente.	<ul style="list-style-type: none">• Posiblemente el aparato contenga incrustaciones de cal.	<ul style="list-style-type: none">• Descalcifique el aparato.

10. Eliminación



EMBALAJE

El aparato se envía embalado para protegerlo de posibles daños durante el transporte. Los embalajes están hechos con materiales que pueden desecharse de forma respetuosa con el medioambiente y llevarse a un punto de reciclaje.



APARATO

Los residuos eléctricos o electrónicos marcados con este símbolo no deben eliminarse con la basura doméstica normal.

De acuerdo con la Directiva 2012/19/UE, al final de su vida útil el aparato debe llevarse a un punto de recogida de residuos adecuado.

De este modo, es posible reutilizar o reciclar los materiales y componentes reutilizables del aparato y proteger el medioambiente.

Lleve el aparato usado a un punto de reciclaje o de recogida de aparatos eléctricos y electrónicos.

Para más información, diríjase a la empresa municipal de recogida de residuos o a las autoridades locales pertinentes.

11. Datos técnicos

Tensión de red	220-240 V ~ 50 Hz
Potencia	900 W
Cantidad de llenado de agua	aprox. 1l/aprox. 8 tazas
Capacidad del recipiente para café en grano	aprox. 200 g

12. Información de conformidad



Por la presente, Medion AG declara que este aparato cumple los requisitos básicos y el resto de disposiciones pertinentes:

- Directiva 2014/30/UE sobre compatibilidad electromagnética
- Directiva 2014/35/UE sobre baja tensión
- Directiva 2009/125/CE sobre diseño ecológico
- Directiva 2011/65/UE sobre restricciones de sustancias peligrosas

13. Declaración de privacidad

Apreciado cliente:

Por el presente le comunicamos que nosotros, MEDION AG, Am Zehnthof 77, 45307 Essen, procesamos sus datos personales en calidad de responsables.

En el caso de las cuestiones legales relacionadas con la protección de datos, estamos a su disposición a través de nuestro responsable de la protección de datos empresarial al que puede localizar en MEDION AG, Datenschutz, Am Zehnthof 77, D – 45307 Essen; datenschutz@medion.com. Por nuestra parte, procesamos sus datos para fines de ejecución de la garantía y con ello procesos relacionados (p. ej. reparaciones) y, además, nos ayudan al procesar sus datos en el contrato de compra celebrado con nosotros.

Para fines de ejecución de la garantía y con ello procesos relacionados (p. ej. reparaciones) transferiremos sus datos al proveedor de servicios de reparación encargado por nosotros. Por lo general, almacenamos sus datos personales durante tres años para satisfacer sus derechos legales de prestación de garantía.

Frente a nosotros, tiene derecho a información sobre los datos personales que le afectan, así como a corrección, borrado, limitación del procesamiento, revocación contra el procesamiento, así como transferibilidad de los datos.

En el caso del derecho de información y borrado, se aplican sin embargo limitaciones según §§ 34 y 35 de la Ley Federal de Protección de Datos (BDSG) (art. 23 del RGPD). Además, existe un derecho de apelación ante una autoridad de supervisión de la protección de datos responsable (art. 77 del RGPD en combinación con § 19 BDSG). Para MEDION AG es el responsable federal de protección de datos y libertad de información de Renania del Norte-Westfalia, ap. correos 200444, 40212 Düsseldorf. www.ldi.nrw.de.

El procesamiento de sus datos es necesario para la ejecución de la garantía; en caso de no facilitarse dichos datos, no será posible la ejecución de la garantía.

14. Informaciones de asistencia técnica

En caso de que su aparato no funcione según deseado y esperado, diríjase en primer lugar a nuestro servicio de atención al cliente. Dispone de distintos medios para ponerse en contacto con nosotros:

- Si lo desea, también puede utilizar nuestro formulario de contacto que encontrará en www.medion.com/contact.
- Por supuesto, nuestro equipo de asistencia técnica también está a su disposición a través de nuestra línea directa o por correo postal.

Horario	Hotline de posventa
Lu-Vi: 08:30-17:30	① (+34) 91 904 28 00
Dirección de asistencia técnica	
MEDION Service Center Visonic S.A. c/ Miguel Faraday, 6 Parque Empresarial "La Carpetania", N-IV Km. 13 28906 Getafe, Madrid España	



Puede descargarse tanto este como muchos otros manuales de instrucciones a través del portal de servicio www.medion.com/es/servicio/inicio/.

Allí también encontrará controladores y otro software sobre distintos aparatos.

También puede escanear el código QR adjunto y cargar el manual de instrucciones en su dispositivo móvil a través del portal de servicio.

15. Aviso legal

Copyright © 2020

Versión: 17.09.2020

Reservados todos los derechos.

Este manual de instrucciones está protegido por derechos de autor.

Queda prohibida la reproducción mecánica, electrónica o de cualquier otro tipo sin la autorización por escrito del fabricante.

El copyright pertenece a la empresa:

MEDION AG

Am Zehnthof 77

45307 Essen

Alemania

Tenga en cuenta que la dirección indicada arriba no es una dirección para devoluciones. Póngase siempre primero en contacto con nuestro servicio de atención al cliente.

16. Condiciones generales de garantía

16.1. Aspectos generales

El periodo de garantía es de 24 meses a partir de la fecha de compra del producto. La garantía se refiere a todo tipo de daños de material y de producción que pueden surgir durante el uso normal.

Guarde cuidadosamente el comprobante de compra original. El garante se reserva el derecho a rechazar una reparación en garantía o una confirmación de garantía si no se presenta este comprobante.

En caso de que sea necesario remitirnos su aparato, asegúrese de que esté embalado de modo seguro para el transporte. Si no se especifica otra cosa, usted cargará con los gastos de envío así como con el riesgo del transporte. No se asume la responsabilidad por otros materiales enviados que no formen parte del volumen de suministro original del producto.

Rogamos que se entregue al garante junto con el aparato una descripción del fallo lo más detallada posible. Para la reclamación de sus derechos y antes de enviar su aparato, póngase en contacto con la línea de atención al cliente del garante o el portal de servicio. Allí recibirá información sobre los siguientes pasos a seguir.

Esta garantía no tiene ninguna repercusión sobre sus derechos legales y queda sujeta al derecho vigente del país en el que se efectuó la primera compra del producto por parte del cliente final.

16.1.1. Alcance

En caso de darse un fallo de su producto cubierto por esta garantía, el garante asegura con esta garantía la reparación o la sustitución del producto. La decisión de si debe procederse a una reparación o a una sustitución corresponde al garante. En este sentido, podrá decidir a su parecer si, en lugar de reparar el aparato enviado para su reparación en garantía, va a sustituir el aparato por otro totalmente revisado de la misma calidad.

No se asume la garantía de pilas o baterías, ni tampoco de los consumibles, es decir, piezas que durante el uso normal del aparato tienen que sustituirse con regularidad, como, p. ej., la lámpara de los proyectores.

Un error de píxel (un punto de color permanente en la imagen, más claro o más oscuro) no se considera un defecto por regla general. El número exacto de puntos de imagen erróneos admisible puede consultarse en la descripción del manual de este producto.

No se asume la garantía por imágenes retenidas en aparatos de plasma o LCD que hayan sido originadas por un uso inadecuado del aparato. El procedimiento a seguir para el funcionamiento de su aparato de plasma o LCD puede consultarse en la descripción del manual de este producto.

La garantía no abarca los errores de reproducción de soportes de datos que fueron creados en un formato no compatible o con un software inadecuado.

Si durante la reparación se comprobase que se trata de un fallo no cubierto por la garantía, el garante se reservará el derecho a facturar los gastos en forma de un importe global por la tramitación así como la reparación a cuenta del cliente, incluido el material y la mano de obra, según un presupuesto presentado al cliente. Usted como cliente será informado con anterioridad; le corresponde el derecho a aceptar o rechazar este procedimiento.

16.1.2. Exclusión

El garante no asume la garantía en caso de fallos y daños originados por influencias externas, daños accidentales, uso inadecuado, así como modificaciones, reformas o ampliaciones realizadas en el producto, uso de piezas procedentes de otros fabricantes, descuido, virus o errores de software, transporte inadecuado, embalaje inadecuado o la pérdida durante el reenvío del producto.

La garantía se extingue en caso de que el fallo del aparato se haya ocasionado durante un mantenimiento o una reparación efectuados por personal ajeno al servicio técnico autorizado por el garante. La garantía también cesa si los adhesivos o números de serie del aparato o de una parte integrante del mismo se han modificado o manipulado de modo que sean ilegibles.

16.1.3. Línea de atención al cliente

Antes de remitir el aparato al garante tiene que comunicarse con nosotros a través de la línea de atención al cliente o el portal de servicio. Recibirá allí más informaciones de cómo hacer uso de su derecho de garantía.

El uso de la línea de atención al cliente puede estar sujeto a gastos.

La línea de atención al cliente no sustituye de ningún modo la formación del usuario en software o hardware, la consulta en el manual, o la asistencia para productos de otras empresas.

Contenuto

1.	Informazioni relative alle presenti istruzioni per l'uso	109
1.1.	Spiegazione dei simboli.....	109
2.	Utilizzo conforme	111
3.	Indicazioni di sicurezza	112
4.	Contenuto della confezione.....	116
5.	Panoramica dell'apparecchio	117
5.1.	Unità di comando	118
6.	Messa in funzione	119
6.1.	Procedura di lavaggio.....	119
6.2.	Impostazione dell'orario.....	119
7.	Utilizzo della macchina per il caffè.....	119
7.1.	Preparazione con chicchi di caffè.....	120
7.2.	Preparazione con caffè in polvere.....	120
7.3.	Funzione antigocciolamento.....	121
7.4.	Utilizzo del timer	121
7.5.	Spegnimento dell'apparecchio.....	122
8.	Pulizia e rimozione del calcare	122
8.1.	Fare funzionare a vuoto il macinacaffè.....	122
8.2.	Rimozione del calcare.....	123
9.	Risoluzione dei problemi	124
10.	Smaltimento.....	125
11.	Dati tecnici	125
12.	Informazioni sulla conformità	125
13.	Informativa sulla protezione dei dati personali.....	126
14.	Informazioni relative al servizio di assistenza	127
15.	Note legali	128
16.	Condizioni generali di garanzia.....	129
16.1.	Informazioni generali.....	129

1. Informazioni relative alle presenti istruzioni per l'uso



La ringraziamo per aver scelto il nostro prodotto. Ci auguriamo che sia di vostro gradimento.

Prima di mettere in funzione l'apparecchio, leggere attentamente le indicazioni di sicurezza. Osservare le avvertenze riportate sull'apparecchio e nelle istruzioni per l'uso.

Tenere le istruzioni per l'uso sempre a portata di mano. Esse sono parte integrante dell'apparecchio e, in caso di vendita o cessione dello stesso, devono essere consegnate al nuovo proprietario.

1.1. Spiegazione dei simboli

Quando un paragrafo è contrassegnato da uno dei seguenti simboli di avvertenza, è necessario evitare il pericolo indicato al fine di prevenire le possibili conseguenze descritte.



PERICOLO!

Avvertenza: pericolo immediato di morte!



AVVERTENZA!

Avvertenza: possibile pericolo di morte e/o di lesioni gravi irreversibili!



AVVERTENZA!

Avvertenza: pericolo di scosse elettriche!



AVVERTENZA!

Avvertenza: pericolo causato da superfici molto calde!



AVVERTENZA!

Avvertenza: pericolo di lesioni dovuto a componenti in movimento!



ATTENZIONE!

Avvertenza: possibili lesioni di media o lieve entità!



AVVISO!

Seguire le indicazioni al fine di evitare danni materiali!



Ulteriori informazioni sull'utilizzo dell'apparecchio!



Osservare le indicazioni contenute nelle istruzioni per l'uso!

- Punto elenco/informazioni relative a eventi che si possono verificare durante l'utilizzo
- ▶ Istruzioni operative da seguire



Dichiarazione di conformità (vedere capitolo "Informazioni sulla conformità"): I prodotti contrassegnati con questo simbolo soddisfanno i requisiti delle direttive CE.



Utilizzo in ambienti chiusi

Gli apparecchi contrassegnati con questo simbolo possono essere utilizzati solo in ambienti chiusi.

2. Utilizzo conforme

L'apparecchio è idoneo sia alla preparazione di caffè, sia alla macinazione di chicchi di caffè.

L'apparecchio è destinato all'utilizzo domestico o simile, ad esempio:

- nelle cucine allestite per i collaboratori di negozi, uffici e altri ambienti professionali;
- in tenute agricole;
- da parte dei clienti di hotel, motel e altre strutture ricettive;
- in bed & breakfast.

L'apparecchio non è destinato all'uso professionale o industriale.

L'utilizzo non conforme comporta il decadimento della garanzia:

- Non modificare l'apparecchio senza la nostra approvazione e non utilizzare alcun altro apparecchio ausiliario non approvato o non fornito da noi.
- Utilizzare esclusivamente pezzi di ricambio e accessori forniti o approvati da noi.
- Attenersi a tutte le indicazioni fornite nelle presenti istruzioni per l'uso, in particolare alle indicazioni di sicurezza. Qualsiasi altro utilizzo è considerato non conforme e può provocare danni a persone o cose.
- Non utilizzare l'apparecchio in ambienti a rischio di esplosione, quali, per esempio, stazioni di servizio, zone di stoccaggio carburanti o aree adibite alla lavorazione di solventi. Inoltre, il dispositivo non deve essere utilizzato in ambienti con alte concentrazioni di polveri fini nell'aria (ad es. polvere di farina o legno).
- Non utilizzare l'apparecchio all'aperto.

-
- Non esporre l'apparecchio a condizioni estreme. Occorre evitare:
 - elevata umidità dell'aria o umidità in generale,
 - temperature estremamente alte o basse,
 - raggi diretti del sole,
 - fiamme libere.

3. Indicazioni di sicurezza



AVVERTENZA!

Pericolo di lesioni!

Pericolo di lesioni per persone con ridotte capacità fisiche, sensoriali o intellettive (ad esempio persone parzialmente disabili, anziani con capacità fisiche o intellettive ridotte) o con carenza di esperienza e di conoscenze (ad esempio bambini grandi).

- Il presente apparecchio non deve essere utilizzato dai bambini. Tenere l'apparecchio e il cavo di alimentazione fuori dalla portata dei bambini.
- Gli apparecchi possono essere utilizzati da persone con capacità fisiche, sensoriali o intellettive ridotte o con carenza di esperienza e/o di conoscenze, a condizione che siano sorvegliate o istruite circa l'utilizzo sicuro degli apparecchi e che abbiano compreso i pericoli che ne derivano.
- I bambini non devono giocare con l'apparecchio.
- Quando l'apparecchio non è sorvegliato, come pure prima di ogni operazione di montaggio, smontaggio o pulizia, la spina dell'apparecchio deve essere staccata dalla presa.
- Tenere tutti i materiali di imballaggio utilizzati (sacchetti, pezzi di polistirolo ecc.) fuori dalla portata dei bambini.
- Non lasciare il dispositivo incustodito quando è in funzione.

**PERICOLO!****Pericolo di scossa elettrica/cortocircuito!**

Pericolo di scossa elettrica/cortocircuito dovuto alla presenza di componenti sotto tensione.

- Collegare l'apparecchio esclusivamente a una presa installata a norma, ben accessibile e posta in prossimità del luogo di utilizzo. La tensione di rete locale deve corrispondere a quella indicata nei dati tecnici dell'apparecchio.
- La presa deve essere liberamente accessibile per consentire di scollegare rapidamente l'apparecchio dalla rete elettrica in caso di emergenza.
- Per estrarre la spina dalla presa elettrica tirare la spina, non il cavo di alimentazione.
- Assicurarsi che il cavo di alimentazione non entri in contatto con oggetti o superfici calde (ad es. fornelli).
- Non mettere in funzione l'apparecchio se l'apparecchio stesso o il cavo di alimentazione presentano danni visibili o in caso di caduta dell'apparecchio.
- In caso di temporale, gli apparecchi collegati alla rete elettrica potrebbero subire danni. Pertanto, rimuovere sempre la spina dalla presa elettrica in caso di temporale.
- Prima di utilizzare l'apparecchio per la prima volta, e in seguito dopo ogni uso, verificare che l'apparecchio e il cavo di alimentazione non siano danneggiati.
- Srotolare completamente il cavo di alimentazione.
- Non piegare o schiacciare il cavo di alimentazione.
- Non mettere in funzione l'apparecchio se lo stesso o il cavo di alimentazione presentano danni visibili.
- Nel caso si riscontrino danni dovuti al trasporto, rivolgersi immediatamente al servizio di assistenza.
- Non apportare in nessun caso modifiche all'apparecchio e non tentare di aprire e/o riparare autonomamente alcun componente dell'apparecchio.

-
- Al fine di escludere eventuali pericoli, affidare le riparazioni del cavo di alimentazione esclusivamente a un centro di riparazione specializzato, oppure rivolgersi al servizio di assistenza.
 - Non immergere l'apparecchio in acqua o altri liquidi, non tenerlo sotto acqua corrente e non collocarlo in ambienti umidi. Ciò può provocare scosse elettriche.
 - Estrarre la spina dell'apparecchio dalla presa elettrica, quando
 - si pulisce l'apparecchio,
 - l'apparecchio è umido o bagnato,
 - non si utilizza più l'apparecchio.
 - Tenere l'apparecchio, il cavo di alimentazione e la spina lontani da lavandini, lavabi e simili.
 - Non collocare oggetti contenenti liquidi, per es. vasi o bevande, sopra o in prossimità dell'apparecchio.
 - Non toccare mai l'apparecchio o il cavo di alimentazione con le mani bagnate.
 - Non immergere l'apparecchio in acqua o altri liquidi.
 - Utilizzare l'apparecchio solo in ambienti chiusi.



AVVERTENZA!
Pericolo d'incendio!

Il dispositivo diventa molto caldo quando è in funzione. Eventuali oggetti infiammabili nelle immediate vicinanze del dispositivo potrebbero incendiarsi.

- Non posizionare l'apparecchio sopra un piano cottura o sopra altri apparecchi che generano calore (griglie, friggitrice), nemmeno se al di sopra di questi è installata una cappa aspirante.
- Lasciare uno spazio sufficiente tra la macchina per il caffè e altri apparecchi o la parete, in modo da consentire all'aria di circolare liberamente.
- Non coprire il dispositivo durante il funzionamento.
- Non utilizzare mai il dispositivo sotto o in prossimità di oggetti facilmente infiammabili come tende, teli, carta ecc.

- Non utilizzare il dispositivo con un timer esterno o con un sistema di controllo a distanza separato.



AVVERTENZA!

Pericolo di lesioni!

Componenti rotanti. Pericolo di lesioni da schiacciamento.

- Non inserire mai le mani nel macinacaffè quando il vano del filtro è aperto o l'apparecchio è in funzione.
- Staccare la spina dalla presa dopo ogni utilizzo, prima di ogni operazione di pulizia o manutenzione e nel caso in cui l'apparecchio non sia sorvegliato.



ATTENZIONE!

Pericolo di lesioni!

Pericolo di scottature dovuto alla presenza di superfici roventi e alla fuoriuscita di vapore.

- Durante la preparazione del caffè sale del vapore molto caldo. Non avvicinare le mani al vapore.
- Durante il funzionamento il rivestimento dell'apparecchio si scalda molto. Pertanto, quando la macchina da caffè è in funzione, toccare solo le apposite impugnature.



AVVISO!

Pericolo di danni al dispositivo!

Pericolo di danni materiali in caso di utilizzo/posizionamento improprio del dispositivo.

- Posizionare l'apparecchio su una superficie stabile e piana.
- Non posizionare l'apparecchio sul bordo di un tavolo per evitare che possa ribaltarsi e cadere. Non lasciare che il cavo di alimentazione penda oltre il bordo del piano di lavoro.
- Assicurarsi che non vi sia il rischio di inciampare nel cavo di alimentazione e non utilizzare prolunghes.
- Versare solo acqua potabile fredda nel serbatoio dell'acqua.

-
- Non versare nel serbatoio dell'acqua liquidi diversi dall'acqua (tranne quelli usati per la rimozione del calcare, vedere sotto).
 - Non versare liquidi diversi da acqua o caffè nella caraffa.
 - Non lasciare acqua inutilizzata nel serbatoio. Togliere subito l'acqua residua per evitare la formazione di calcare o di alghe.
 - Per la pulizia, non utilizzare detergenti chimici aggressivi, detergenti abrasivi, spugne dure ecc. che possono graffiare la superficie.
 - Per la rimozione del calcare, seguire le indicazioni specifiche (vedere "8.2. Rimozione del calcare" a pagina 123).

Gli additivi chimici dei rivestimenti dei mobili possono intaccare il materiale dei piedini dell'apparecchio, che quindi possono lasciare residui sul mobile.

- Eventualmente posizionare il dispositivo su una base resistente al calore e all'acqua.

4. Contenuto della confezione



PERICOLO!

Pericolo di soffocamento!

Pericolo di soffocamento in caso di ingestione o inalazione di componenti piccoli o pellicole dell'imballaggio.

- Tenere la pellicola dell'imballaggio fuori dalla portata dei bambini.

Verificare l'integrità della confezione e comunicare l'eventuale incompletezza della fornitura entro 14 giorni dall'acquisto.

La confezione acquistata include:

- Macchina per il caffè
- Contenitore del filtro
- Coperchio del filtro
- Filtro permanente
- Caraffa isolata con coperchio
- Cucchiaino dosatore per il caffè
- Istruzioni per l'uso con informazioni sulla garanzia

5. Panoramica dell'apparecchio

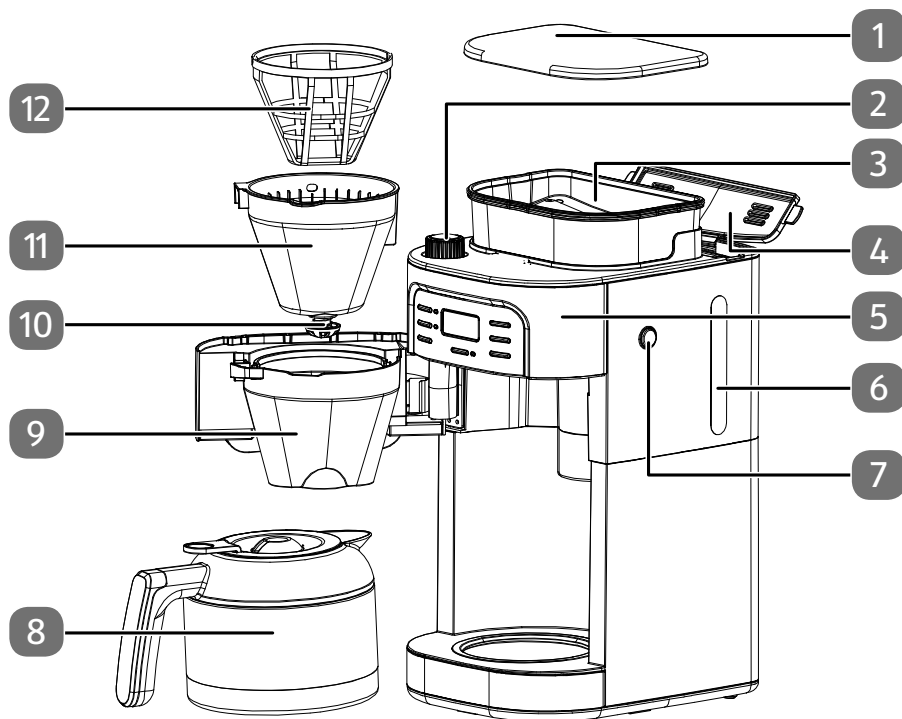

- 1) Coperchio del contenitore per i chicchi di caffè
- 2) Impostazione del macinacaffè
- 3) Contenitore per i chicchi di caffè
- 4) Coperchio apribile del serbatoio dell'acqua
- 5) Unità di comando
- 6) Indicatore del livello dell'acqua
- 7) Tasto **OPEN** per l'apertura del vano del filtro
- 8) Caraffa isolata
- 9) Contenitore del filtro
- 10) Protezione antigocciolamento
- 11) Elemento filtrante
- 12) Filtro permanente

5.1. Unità di comando

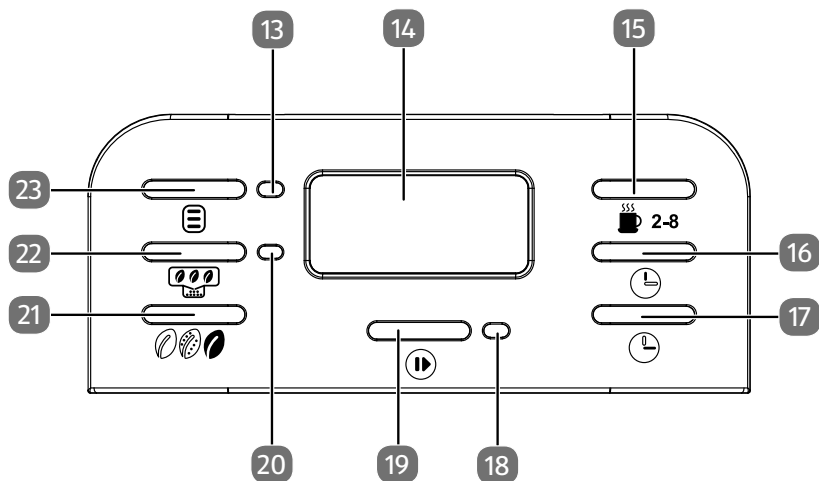

- 13) LED **TIMER**. È acceso quando è impostato il timer.
- 14) Display
- 15) Tasto **2-8** per l'impostazione del numero di tazze
- 16) Tasto per l'impostazione delle ore
- 17) Tasto per l'impostazione dei minuti
- 18) LED **PAUSA/AVVIO**
- 19) Tasto
- 20) LED **MACINACAFFÈ**. È acceso quando il macinacaffè è spento.
- 21) Tasto . Per impostare la concentrazione del caffè mediante la quantità d'acqua.
- 22) Tasto . Per accendere e spegnere il macinacaffè.
- 23) Tasto . Per avviare la macchina per il caffè a un orario prestabilito.





6. Messa in funzione

- ▶ Rimuovere tutto il materiale di imballaggio.
- ▶ Prima di iniziare a utilizzare la macchina sciacquare accuratamente la caraffa isolata e il filtro.
- ▶ Collegare la macchina per il caffè a una presa elettrica.

6.1. Procedura di lavaggio

- ▶ Pulire la macchina per il caffè effettuando tre preparazioni con sola acqua, senza caffè o filtro, oppure senza filtro permanente.
- ▶ Per motivi igienici gettare l'acqua filtrata durante le prime preparazioni della nuova macchina per il caffè.
- ▶ Il contenitore del filtro è dotato di manico per l'estrazione. Il manico dell'elemento filtrante può essere asportato comodamente dal lato anteriore del contenitore.
- ▶ Dopo ogni preparazione di caffè lasciare raffreddare la macchina per ca. 5 minuti.

6.2. Impostazione dell'orario

- ▶ La prima volta che l'apparecchio viene collegato alla rete elettrica, sul display lampeggia l'orario (**12:00**).
- ▶ Premere i tasti  e  per impostare l'orario.
- ▶ Dopo la pressione del tasto  o del tasto , l'indicazione dell'orario smette di lampeggiare e l'orario è impostato.

7. Utilizzo della macchina per il caffè

- ▶ Aprire il coperchio del serbatoio dell'acqua e versarvi la quantità di acqua fredda necessaria per preparare il numero di tazze desiderato, facendo riferimento alla scala graduata riportata sul serbatoio stesso.



Poiché durante la preparazione l'acqua evapora, la quantità di acqua indicata dall'indicatore di livello del serbatoio dell'acqua non corrisponde a quella indicata dall'indicatore della caraffa. Durante il riempimento fare riferimento solo all'indicatore di livello del serbatoio dell'acqua.

- ▶ Sollevare la caraffa isolata dalla macchina per il caffè e premere il tasto **OPEN** per aprire il vano del filtro.
- ▶ Togliere il coperchio del filtro e inserire l'elemento filtrante con l'apertura nel contenitore del filtro. L'elemento filtrante può essere inserito nel contenitore del filtro in un'unica posizione.
- ▶ Inserire nel contenitore del filtro un filtro di carta per il caffè (dimensione 1x4) o il filtro permanente in dotazione. Assicurarsi che il filtro sia sistemato in modo uniforme nell'elemento filtrante.

- ▶ Se necessario, piegare il filtro di carta per adattarne i bordi.
- ▶ Inserire il coperchio del filtro e chiudere il vano del filtro.
- ▶ Appoggiare la caraffa isolata al centro della macchina per il caffè e assicurarsi che la caraffa e il contenitore del filtro siano posizionati esattamente uno sull'altro.
- ▶ La caraffa isolata può essere posizionata e rimossa solo dal lato anteriore della macchina per il caffè.

7.1. Preparazione con chicchi di caffè





- ▶ Assicurarsi che il macinacaffè sia acceso (il LED **MACINACAFFÈ** non è illuminato) e, nel caso, premere il tasto  in modo che il LED **MACINACAFFÈ** si spenga.
- ▶ Aprire il coperchio del contenitore dei chicchi di caffè.
- ▶ Versare i chicchi di caffè nell'apposito contenitore (circa 200 g), quindi riposizionare il coperchio.





Non versare nel contenitore una quantità eccessiva di chicchi di caffè per evitare che si inumidiscano. Non riempire eccessivamente il contenitore.

- ▶ Impostare il grado di macinatura mediante il regolatore del macinacaffè:









Macinatura grossolana ●●●●● macinazione fine

- ▶ Impostare il numero di tazze desiderato (2, 4, 6 o 8 tazze) premendo ripetutamente il tasto  2-8. Se non viene impostato un numero di tazze, l'apparecchio esegue la preparazione per il numero di tazze massimo (8 tazze).
- ▶ Premere ripetutamente il tasto  per impostare la concentrazione del caffè mediante la quantità d'acqua:
 -  Caffè molto concentrato (meno acqua)
 -  Caffè a media concentrazione (quantitativo d'acqua normale)
 -  Caffè poco concentrato (più acqua)

- ▶ Premere il tasto  per avviare la preparazione del caffè. Sul display viene visualizzato il simbolo .
- Dopo circa 3 secondi il macinacaffè si avvia e riempie il filtro di caffè macinato.
- Successivamente inizia la preparazione del caffè.
- Al termine della preparazione del caffè il simbolo  visualizzato sul display si spegne e viene emesso un segnale acustico.

7.2. Preparazione con caffè in polvere

- ▶ Versare nel filtro la quantità necessaria di caffè in polvere. Si consiglia di usare 1 cucchiaino colmo di caffè in polvere per ogni tazza.
- ▶ Richiudere il vano del filtro.

- ▶ Impostare il numero di tazze desiderato (2, 4, 6 o 8 tazze) premendo ripetutamente il tasto  **2-8**. Se non viene impostato un numero di tazze, l'apparecchio esegue la preparazione per il numero di tazze massimo (8 tazze).
- ▶ Premere ripetutamente il tasto  per impostare la concentrazione del caffè mediante la quantità d'acqua:
 -  Caffè molto concentrato (meno acqua)
 -  Caffè a media concentrazione (quantitativo d'acqua normale)
 -  Caffè poco concentrato (più acqua)
- ▶ Assicurarsi che il macinacaffè sia spento (il LED **MACINACAFFÈ** è illuminato) e, nel caso, premere il tasto  in modo che il LED **MACINACAFFÈ** si accenda.
- ▶ Premere il tasto  per avviare la preparazione del caffè. Sul display viene visualizzato il simbolo  e inizia la preparazione del caffè.

Al termine della preparazione del caffè il simbolo  visualizzato sul display si spegne e viene emesso un segnale acustico.

7.3. Funzione antigocciolamento

La funzione antigocciolamento consente di servire il caffè già pronto quando è ancora in corso la preparazione.





- ▶ Sollevare la caraffa dalla piastra termica con cautela. Il flusso di caffè dal filtro alla caraffa viene interrotto e il caffè si ferma nel filtro.
- ▶ Riposizionare la caraffa sotto il filtro entro 30 secondi. In caso contrario si rischia che il caffè fuoriesca dal filtro.

La concentrazione del caffè servito durante la preparazione può essere diversa dalla concentrazione del caffè al termine della preparazione.

7.4. Utilizzo del timer



Per utilizzare il timer è necessario avere impostato l'orario.

- ▶ Mantenere premuto il tasto **TIMER** fino a che l'indicazione dell'orario sul display non inizia a lampeggiare.
- ▶ Premere i tasti  e  per impostare l'orario al quale dovrà iniziare la preparazione del caffè, quindi confermare l'impostazione premendo il tasto .
- ▶ Per accendere il timer premere il tasto  fino a che sul display non viene visualizzato il simbolo dell'orario .

La macchina avvia la preparazione del caffè all'orario impostato.

- ▶ Per spegnere il timer, premere brevemente il tasto  in modo tale che il simbolo dell'orario visualizzato sul display si spenga.

7.5. Spegnimento dell'apparecchio

- ▶ Rimuovere la caraffa isolata e premere il tasto  per spegnere il dispositivo.
- ▶ Se si desidera scollegare completamente l'apparecchio dalla rete elettrica o se si ha intenzione di non utilizzarlo per un periodo prolungato, staccare la spina dalla presa di corrente.

8. Pulizia e rimozione del calcare



PERICOLO!

Pericolo di scossa elettrica/cortocircuito!

Pericolo di scossa elettrica/cortocircuito dovuto alla presenza di componenti sotto tensione.

- Prima di pulire l'apparecchio estrarre la spina dalla presa.
- Non immergere l'apparecchio in acqua o altri liquidi.



ATTENZIONE!

Superfici molto calde!

Pericolo di scottature dovuto alla presenza di superfici roventi e alla fuoriuscita di vapore.

- Lasciare raffreddare l'apparecchio prima di pulirlo.

- ▶ Togliere la caraffa isolata e il filtro, se inserito.
- ▶ Pulire l'esterno della macchina per il caffè usando solo un panno umido ed eventualmente un detergente delicato.
- ▶ Se si lava la caraffa a mano, non usare oggetti o prodotti abrasivi che potrebbero danneggiare la caraffa!
- ▶ L'elemento filtrante può essere pulito a mano.

8.1. Fare funzionare a vuoto il macinacaffè

Quando si prevede di non utilizzare la macchina per il caffè per lungo tempo è necessario vuotare il macinacaffè poiché i residui di caffè potrebbero ammuffire.

- ▶ Togliere la caraffa isolata e l'elemento filtrante, quindi assicurarsi che il serbatoio dell'acqua sia vuoto.
- ▶ Rovesciare la macchina per fare fuoriuscire dal contenitore i chicchi restanti.
- ▶ Riposizionare la macchina per il caffè e inserire la spina.
- ▶ Aprire il vano del filtro.



AVVERTENZA! **Pericolo di lesioni!**

Componenti rotanti. Pericolo di lesioni da schiacciamento.

- Non inserire mai le mani nel macinacaffè quando il vano del filtro è aperto o l'apparecchio è in funzione.
- ▶ Eventualmente posizionare una ciotola sulla piastra termica.
- ▶ Avviare una preparazione con i chicchi di caffè, ma senza versare nei rispettivi contenitori né l'acqua, né i chicchi di caffè.
- ▶ Quando non escono più residui di chicchi dal macinacaffè, premere il tasto  per interrompere la preparazione del caffè.



AVVERTENZA! **Pericolo d'incendio! Pericolo di danni!**

Pericolo di surriscaldamento. Un eventuale surriscaldamento può danneggiare l'apparecchio o addirittura scatenare un incendio.

- Non lasciare che l'apparecchio funzioni "a secco" per oltre 1 minuto.
- ▶ Al termine del processo estrarre la spina dalla presa.

8.2. Rimozione del calcare

Affinché l'apparecchio duri a lungo e la preparazione del caffè non impieghi più tempo del necessario, occorre rimuovere periodicamente il calcare dalla macchina per il caffè. L'intervallo di tempo con cui eseguire questa operazione dipende dalla durezza dell'acqua e dalla frequenza di utilizzo della macchina. Se i tempi di preparazione dovessero aumentare notevolmente, è necessario rimuovere il calcare. Si consiglia di eseguire questa operazione in modo ecologico utilizzando aceto o acido citrico:

- ▶ Mescolare otto tazze d'acqua e due tazze di aceto o due cucchiaini colmi di acido citrico cristallino.
- ▶ Versare la soluzione ottenuta nel serbatoio dell'acqua, chiudere il coperchio del contenitore del filtro e posizionarvi sotto la caraffa termica.
- ▶ Lasciare filtrare la soluzione, eventualmente più volte.
- ▶ Successivamente sciacquare con cura la caraffa isolata e il contenitore del filtro.
- ▶ Infine, lasciar colare più volte solo acqua potabile.

Se si desidera utilizzare un prodotto anticalcare (chimico) reperibile in commercio, attenersi alle indicazioni del relativo produttore.

Non lasciare sgocciolare i prodotti anticalcare chimici sul rivestimento della macchina o sulla piastra termica!

9. Risoluzione dei problemi

Errore/codice errore	Causa	Soluzione
L'apparecchio non funziona	<ul style="list-style-type: none">Alimentazione elettrica interrotta	<ul style="list-style-type: none">Inserire la spina nella presa elettrica. Accendere l'apparecchio.Verificare che la tensione indicata sulla targhetta identificativa corrisponda alla tensione di rete locale.
	<ul style="list-style-type: none">Serbatoio dell'acqua vuoto	<ul style="list-style-type: none">Riempire il serbatoio.
Caffè poco concentrato	<ul style="list-style-type: none">La quantità di tazze scelte non corrisponde alla quantità di acqua	<ul style="list-style-type: none">Adeguare la quantità d'acqua al numero di tazze scelto. Se necessario, aumentare la quantità di caffè.
Caffè non sufficientemente caldo	<ul style="list-style-type: none">Apparecchio forse calcificato	<ul style="list-style-type: none">Rimuovere il calcare dall'apparecchio.

10. Smaltimento



IMBALLAGGIO

L'imballaggio protegge l'apparecchio da eventuali danni durante il trasporto. Gli imballaggi sono prodotti con materiali che possono essere smaltiti nel rispetto dell'ambiente e destinati a un corretto riciclaggio.



APPARECCHIO

Tutti gli apparecchi usati contrassegnati con il simbolo a lato non devono essere smaltiti insieme ai rifiuti domestici.

Come previsto dalla direttiva 2012/19/UE, al termine del ciclo di vita dell'apparecchio occorre smaltirlo correttamente.

In questo modo i materiali contenuti nell'apparecchio verranno riciclati e si ridurrà l'impatto ambientale.

Consegnare il vecchio apparecchio a un punto di raccolta per rifiuti elettronici o a un centro di riciclaggio.

Per ulteriori informazioni, rivolgersi all'azienda locale di smaltimento o all'amministrazione comunale.

11. Dati tecnici

Tensione di rete	220–240 V ~ 50 Hz
Potenza	900 W
Capienza di acqua	ca. 1 l / ca. 8 tazze
Capacità caffè in grani	ca. 200 g

12. Informazioni sulla conformità



Medion AG dichiara che il dispositivo è conforme ai requisiti essenziali e alle altre disposizioni vigenti in materia:

- Direttiva EMV 2014/30/UE
- Direttiva Bassa tensione 2014/35/UE
- Direttiva ErP 2009/125/CE
- Direttiva RoHS 2011/65/UE.

13. Informativa sulla protezione dei dati personali

Egregio cliente!

La informiamo che noi, MEDION AG, Am Zehnthof 77, 45307 Essen, Germania, siamo responsabili del trattamento dei suoi dati personali.

In materia di protezione dei dati siamo supportati dal nostro incaricato aziendale, che può essere contattato presso MEDION AG, Datenschutz, Am Zehnthof 77, D - 45307 Essen, Germania; datenschutz@medion.com. Trattiamo i suoi dati ai fini dell'elaborazione della garanzia e dei processi eventualmente connessi (ad es. riparazioni) e basiamo l'elaborazione dei suoi dati sul contratto di acquisto concluso con noi.

Trasmetteremo i suoi dati ai fornitori di servizi di riparazione da noi incaricati per la gestione della garanzia e dei relativi processi (ad es. riparazioni). Di norma, conserviamo i suoi dati personali per un periodo di tre anni al fine di rispettare i suoi diritti di garanzia previsti dalla legge.

Nei nostri confronti ha il diritto all'informazione sui dati personali interessati, nonché alla correzione, cancellazione, limitazione dell'elaborazione, opposizione all'elaborazione e alla trasferibilità dei dati.

I diritti d'informazione e di cancellazione sono tuttavia soggetti a restrizioni ai sensi dei §§ 34 e 35 secondo le speciali disposizioni legali tedesche in materia di protezione dei dati in conformità con la BDSG (art. 23 GDPR). Sussiste inoltre un diritto di ricorso presso un'autorità di controllo competente per la protezione dei dati (art. 77 GDPR in combinato disposto con l'articolo 19 secondo le speciali disposizioni legali tedesche in materia di protezione dei dati in conformità con la BDSG). Per MEDION AG, si tratta dell'incaricato regionale per la protezione dei dati e la libertà d'informazione della Renania Settentrionale-Vestfalia, casella postale 200444, 40212 Düsseldorf, www.ldi.nrw.de.

L'elaborazione dei suoi dati è necessaria per la gestione della garanzia; senza la disponibilità dei dati necessari tale gestione non è possibile.

14. Informazioni relative al servizio di assistenza

Nel caso in cui il dispositivo non funzioni come desiderato o come previsto, per prima cosa contattare il nostro servizio clienti. Esistono diversi modi per mettersi in contatto con noi.

- In alternativa è possibile compilare il modulo di contatto disponibile alla pagina www.medion.com/contact.
- Il nostro team di assistenza è raggiungibile anche via telefonicamente.

Italia	
Orari di apertura	Assistenza Post-Vendita
Lun.-ven.: 9.00-17.00	☎ 02 - 360 003 40
Indirizzo del servizio di assistenza	
Teleca Lab S.R.L. Medion c/o Via Daniele da Torricella, 42 42122 Reggio Emilia RE Italia	
Svizzera	
Orari di apertura	Assistenza Post-Vendita
Lun.-ven.: 9.00-19.00	☎ 0848 - 33 33 32
Indirizzo del servizio di assistenza	
MEDION/LENOVO Service Center Ilfangstrasse 6 8952 Schlieren Svizzera	

Italia



Queste e altre istruzioni per l'uso possono essere scaricate dal portale dell'assistenza www.medion.com/it/.

Lì sono disponibili anche driver e altri software per diversi dispositivi.

È inoltre possibile effettuare una scansione del codice QR riportato a fianco e scaricare le istruzioni per l'uso dal portale dell'assistenza utilizzando un dispositivo portatile.



Queste e altre istruzioni per l'uso possono essere scaricate dal portale dell'assistenza www.medion.com/ch/de/service/start/. Lì sono disponibili anche driver e altri software per diversi dispositivi.

È inoltre possibile effettuare una scansione del codice QR riportato a fianco e scaricare le istruzioni per l'uso dal portale dell'assistenza utilizzando un dispositivo portatile.

15. Note legali

Copyright © 2020

Ultimo aggiornamento: 17.09.2020

Tutti i diritti riservati.

Le presenti istruzioni per l'uso sono protette da copyright.

È vietata la riproduzione in forma meccanica, elettronica e in qualsiasi altra forma senza l'autorizzazione scritta da parte del produttore.

Il copyright appartiene all'azienda:

MEDION AG
Am Zehnthof 77
45307 Essen
Germania

L'indirizzo riportato sopra non è quello a cui spedire la merce resa. Per prima cosa contattare sempre il nostro servizio clienti.

16. Condizioni generali di garanzia

16.1. Informazioni generali

Il periodo coperto da garanzia è di 24 mesi a partire dal giorno di acquisto del prodotto. La durata della garanzia si riferisce a danni materiali e a difetti di produzione di qualsiasi tipo che si possono manifestare durante il normale utilizzo.

Si prega di conservare con cura lo scontrino d'acquisto originale. Il garante si riserva il diritto di rifiutare una riparazione in garanzia o una conferma di garanzia, nel caso in cui non venga presentata questa prova di acquisto.

Nel caso in cui sia necessaria la spedizione dell'apparecchio, assicurarsi che sia imballato in modo sicuro per il trasporto. Se non indicato diversamente, i costi di spedizione e i relativi rischi sono a carico dell'acquirente. Il garante non si assume alcuna responsabilità nel caso in cui riceva dei materiali che non erano inclusi nella fornitura originale del prodotto.

Insieme al prodotto si prega di fornire al garante una descrizione del difetto quanto più dettagliata. Per richiedere assistenza in garanzia, prima di spedire il prodotto contattare la hotline del garante o il portale dell'assistenza. In questo modo si riceveranno informazioni su come procedere.

La presente garanzia non interferisce in alcun modo sui diritti legali di garanzia dell'acquirente ed è soggetta alle leggi vigenti nel Paese in cui l'acquirente finale ha effettuato il primo acquisto del prodotto.

16.1.1. Ambito

Nel caso in cui un difetto del prodotto sia coperto dalla presente garanzia, il garante garantisce la riparazione o la sostituzione del prodotto. La decisione tra riparazione o sostituzione degli apparecchi compete al garante. A tale proposito egli può decidere, dopo una valutazione, che l'apparecchio da riparare in garanzia venga sostituito con un apparecchio revisionato di qualità identica.

Per pile e batterie non è riconosciuta alcuna garanzia. Lo stesso vale anche per i materiali di consumo, vale a dire i componenti che con l'uso dell'apparecchio devono essere sostituiti periodicamente, ad esempio la lampada di un proiettore.

L'errore di un pixel (punto colorato dell'immagine, permanentemente chiaro o scuro) non viene in linea generale considerato un difetto. Per sapere qual è il numero esatto di pixel difettosi consentiti, consultare la relativa sezione del manuale del prodotto.

Per immagini rimaste impresse su schermi al plasma o LCD, che derivano da un utilizzo improprio dell'apparecchio, il garante non riconosce alcuna garanzia. Per conoscere la procedura esatta di utilizzo degli schermi al plasma o LCD si veda la relativa descrizione nel manuale del prodotto.

La garanzia non si estende a difetti di riproduzione di supporti dati il cui formato non è compatibile o a difetti di riproduzione di dati che sono stati generati con un software improprio.

Nel caso in cui durante la riparazione emerga un difetto non coperto da garanzia, il garante si riserva il diritto di addebitare gli eventuali costi di gestione all'acquirente sotto forma di un importo forfettario e di effettuare la riparazione a pagamento dopo avere inviato al cliente un preventivo per i costi del materiale e della manodopera. L'acquirente ne verrà informato e avrà la facoltà di decidere se accettare o rifiutare.

16.1.2. Esclusione di garanzia

Il garante non riconosce alcuna garanzia per guasti e danni dovuti ad agenti esterni, danni accidentali, utilizzo improprio, modifiche apportate al prodotto, trasformazioni, ampliamenti, utilizzo di componenti estranei, incuria, virus o difetti software, trasporto improprio, imballaggio inadeguato o smarrimento durante la restituzione del prodotto.

La garanzia decade se il difetto dell'apparecchio è stato causato da un intervento di manutenzione o riparazione non eseguito né dal garante né da un partner autorizzato dal garante all'assistenza del prodotto. La garanzia decade anche se l'etichetta adesiva o i numeri di serie dell'apparecchio o di un componente dell'apparecchio sono stati alterati o resi illeggibili.

16.1.3. Hotline di assistenza

Prima di spedire un apparecchio al garante è necessario che l'acquirente ci contatti tramite la hotline dell'assistenza o il portale di assistenza. In questo modo riceverà tutte le opportune informazioni per potersi avvalere della garanzia.

L'utilizzo della hotline può essere a pagamento.

La hotline dell'assistenza non sostituisce in alcun modo l'apprendimento dell'utilizzatore in ambito software o hardware, né la consultazione del manuale, né l'assistenza su prodotti di terzi.

01/2021

MSN 5006 6214

Made in China

