

---

# Instruction Manual

## HTP-076

HOME THEATER PACKAGE

**Pioneer**



Table of contents



Connections



- Connecting Speakers



Playback



Setup



Troubleshooting



Appendix



Supplementary Information



<b>What's in the box</b>	<b>4</b>
<b>Additional Function (Firmware Update)</b>	<b>5</b>
Update Information of the firmware	5
Operation of added new functions	5
Firmware Update Procedure	6
<b>Part Names</b>	<b>8</b>
Front Panel	8
Display	10
Rear Panel	11
Remote Controller	13
Speaker/Subwoofer	14
<b>Connections</b>	
<hr/>	
<b>Connecting speakers</b>	<b>19</b>
Speaker Installation	20
Speaker Connections and "Speaker Setup" Settings	25
Speaker combinations	28
<b>Connecting the TV</b>	<b>29</b>
To ARC TV	30
To Non-ARC TV	31
<b>Connecting Playback Devices</b>	<b>32</b>
Connecting an AV Component with HDMI Jack Mounted	32
Connecting an Audio Component	33

<b>Connecting an AV Component in a Separate Room (ZONE B Connection)</b>	<b>34</b>
Connecting a Pre-main Amplifier (ZONE B)	34
<b>Connecting Antennas</b>	<b>35</b>
<b>Connecting the Power Cord</b>	<b>36</b>
<b>Playback</b>	
<hr/>	
<b>AV Component Playback</b>	<b>38</b>
Basic Operations	38
<b>BLUETOOTH® Playback</b>	<b>39</b>
Basic Operations	39
<b>Listening To the AM/FM Radio</b>	<b>40</b>
Tuning into a Radio Station	40
Presetting a Radio Station	42
Using RDS (European, Australian and Asian models)	44
<b>ZONE B Playback</b>	<b>45</b>
Playing Back	45
<b>Convenience functions</b>	<b>47</b>
Using PERSONAL PRESET	47
Adjusting the tone	49
Sleep Timer	51
<b>Listening Mode</b>	<b>52</b>
Selecting a Listening mode	52
Speaker Layouts and Selectable Listening Modes	55

Listening Mode Effects	57
Input Formats and Selectable Listening Modes	61

## **Setup**

<b>Setup Menu</b>	<b>67</b>
Menu list	67
Menu operations	69
1. Input/Output Assign	70
2. Speaker	73
3. Audio Adjust	76
4. Source	77
5. Hardware	79
6. Miscellaneous	82
<b>AV Adjust</b>	<b>83</b>
Menu operations	83
<b>Initial Setup with Auto Start-up Wizard</b>	<b>85</b>
Operations	85

## **Troubleshooting**

When the unit is operating erratically	88
Troubleshooting	89

## **Appendix**

<b>About HDMI</b>	<b>95</b>
<b>General Specifications</b>	<b>97</b>

## What's in the box

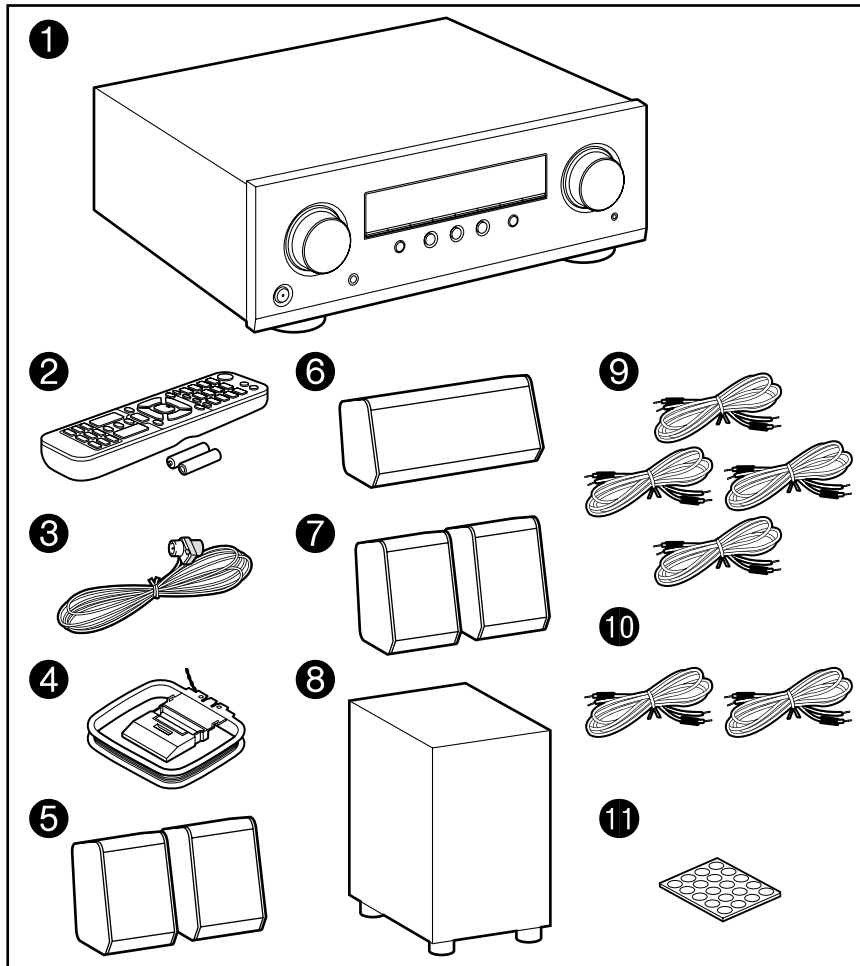

1. Main unit (VSX-326) (1)
  2. Remote controller (RC-971R) (1), Batteries (AAA/R03) (2)
  3. Indoor FM antenna (1)
  4. AM loop antenna (1)
  5. Front speaker (S-13F) (2)
  6. Center speaker (S-13C) (1)
  7. Surround speaker (S-13S) (2)
  8. Subwoofer (S-13W) (1)
  9. Speaker cable (10' (3 m)) (4)
  10. Speaker cable (26' (8 m)) (2)
  11. Non skid pad (20)
    - When installing front speakers, center speaker, or surround speakers on a rack, etc., apply non-skid pads at the bottom four corners of each speaker to prevent them from sliding.
  - Quick Start Guide (1)
- \* This document is an online instruction manual. It is not included as an accessory.
- Connect speakers with an impedance of 4  $\Omega$  to 16  $\Omega$ .
  - The power cord must be connected only after all other connections are completed.
  - We will not accept any responsibility for damage arising from the connection with equipment manufactured by other companies.
  - Specifications and appearance are subject to change without prior notice.

## Additional Function (Firmware Update)

This unit is equipped with a function to update the firmware via USB port when the firmware update is announced after purchase. This enables various functions to be added and operations to be improved.

Depending on the manufacturing timing of the product, the firmware may be switched to the updated one. In such a case, new functions may be added from the start. For how to confirm the latest firmware contents and the firmware version of your product, see the following section.

### Update Information of the firmware

For the latest firmware contents and the firmware version, visit our company's website. If the firmware version of your product differs from the latest one, it is recommended to update the firmware.

To confirm the firmware version of your product, press the  button on the remote controller, and refer to "6. Miscellaneous" - "Firmware Update" - "Version" (→[p82](#)).

### Operation of added new functions

If functions are added or changed from contents described in the Instruction Manual, see the following reference.

[Supplementary Information](#) »

□ **Firmware Update Procedure** (→[p6](#))

## Firmware Update Procedure

Approx. 30 minutes are required for updating. Existing settings are kept after updating.

**Disclaimer:** The program and accompanying online documentation are furnished to you for use at your own risk.

Our company will not be liable and you will have no remedy for damages for any claim of any kind whatsoever concerning your use of the program or the accompanying online documentation, regardless of legal theory, and whether arising in tort or contract.

In no event will our company be liable to you or any third party for any special, indirect, incidental, or consequential damages of any kind, including, but not limited to, compensation, reimbursement or damages on account of the loss of present or prospective profits, loss of data, or for any other reason whatsoever.

### Updating the Firmware via USB

- While updating the firmware, do not do the following:
  - Disconnecting and reconnecting cables, USB storage device or headphones, or performing operations on the unit such as turning the power off.
- Prepare a 128 MB or larger USB storage device. The format of USB storage devices supports FAT16 or FAT32 file system format.
  - Media inserted into a USB card reader may not be used for this function.
  - USB storage devices equipped with the security function are not supported.
  - USB hubs and USB devices equipped with the hub function are not supported. Do not connect these devices to the unit.
- Delete any data stored on the USB storage device.
- If "HDMI CEC" is set to "On", set it to "Off".
  - Press **HOME**. Next, select "5. Hardware" - "HDMI", press ENTER, select "HDMI CEC" and select "Off".
- \* Depending on the USB storage device or its content, long time may be required for loading, the content may not be loaded correctly, or power may not be supplied correctly.
- \* Our company will not be liable whatsoever for any loss or damage of data, or storage failure arising from the use of the USB storage device. Please note this in advance.
- \* The descriptions may differ from the actual on-screen displays, however, operations and functions are the same.

### Update

1. Connect the USB storage device to your PC.
2. Download the firmware file from our company's website to your PC and unzip. Firmware files are named as below.  
 PIOAVR\*\*\*\*\_\*\*\*\*\*.zip  
 Unzip the file on your PC. The number of unzipped files and folders varies depending on the model.
3. Copy all unzipped files and folders to the root folder of the USB storage device.
  - Make sure to copy the unzipped files.
4. Connect the USB storage device to the POWER OUT port of this unit.
  - If an AC adapter is supplied with the USB storage device, connect the AC adapter, and use it with a household outlet.
  - If the USB storage device has been partitioned, each section will be treated as an independent device.
5. Press **HOME**.  
 The Setup menu is displayed on the TV screen.

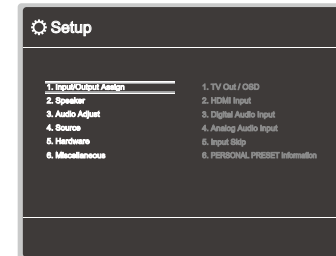

6. Select "6. Miscellaneous" - "Firmware Update" - "Update via USB" with the cursors in order, then press ENTER.

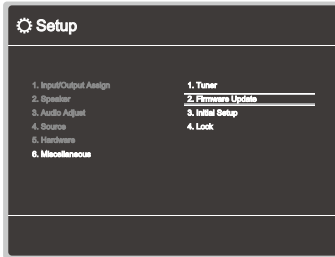

- If "Firmware Update" is grayed out and cannot be selected, wait for a while until it starts up.
7. Press ENTER with "Update" selected, and start update.
    - During the update, the TV screen may go black depending on the program to be updated. In such a case, check the progress on the display of the unit. The TV screen will remain black until the update is completed and the power is turned on again.
    - During the update, do not turn the power off, or disconnect or reconnect the USB storage device.
    - When "Completed!" is displayed, the update is complete.
  8. Disconnect the USB storage device from the unit.
  9. Press  $\odot$  STANDBY/ON on the main unit to turn the unit into standby mode. The process is completed, and your firmware is updated to the latest version.
    - Do not use  $\odot$  on the remote controller.

### If an Error Message is Displayed

If an error occurs, "Error! \*-\*\*" is displayed on the display of the unit. ("\*" represents an alphanumeric character.) Refer to the following descriptions and check.

#### Error Code

- \*-70:  
The USB storage device cannot be recognized, the firmware file is not present in the root folder of the USB storage device, or the firmware file is for another model. Check if the USB storage device or USB cable is securely inserted to the POWER OUT port of the unit.

Connect the USB storage device to an external power source if it has its own power supply.

- \*-51:  
The firmware file is for another model, or the firmware file is corrupted. Retry from the download of the firmware file.
- Others:  
After removing the power plug once, insert it to the outlet, and then start the operation from the beginning.

## Part Names

### Front Panel

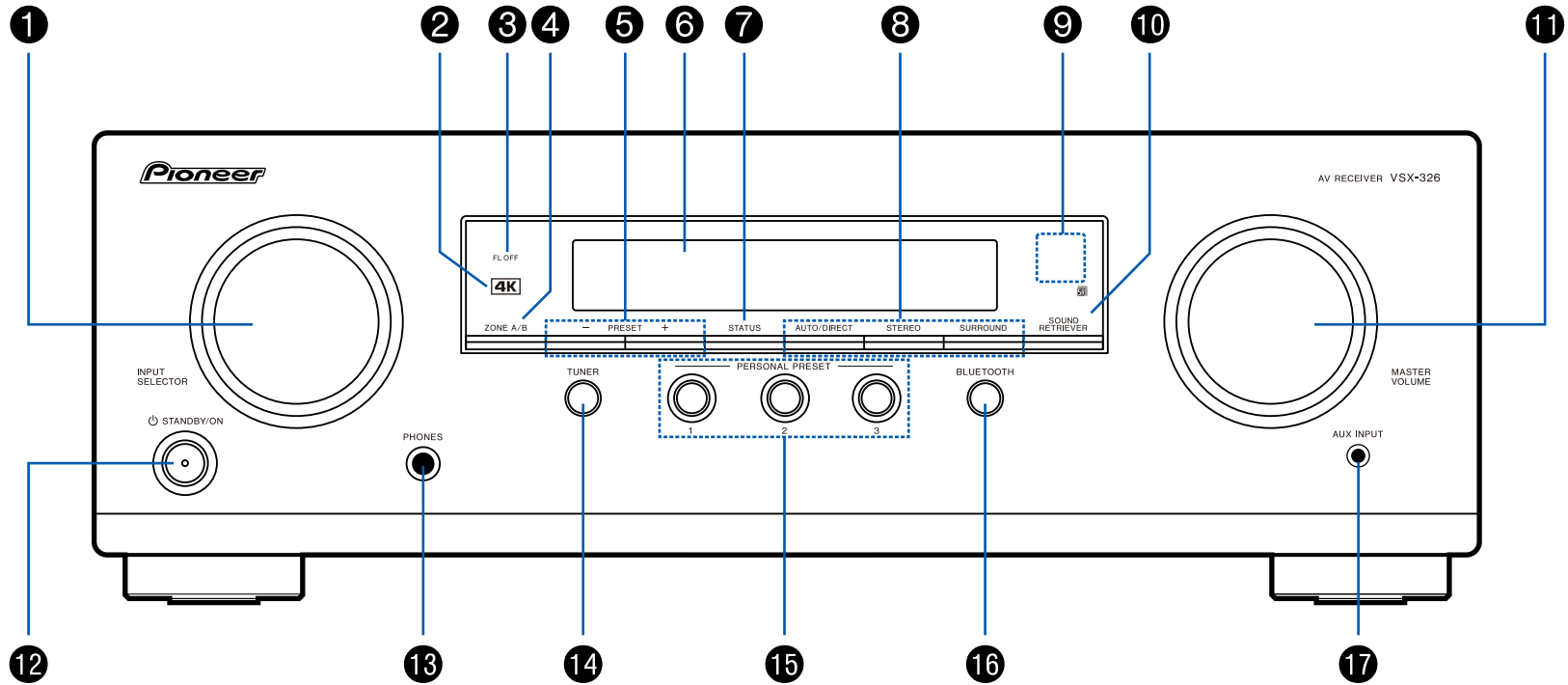

□ For details, see ( →p9)



1. INPUT SELECTOR dial: Switch the input to be played.
2. 4K indicator: Lights up when doing 4K upscaling or 4K pass through.
3. FL OFF indicator: Lights up when the display is turned off by repeatedly pressing the DIMMER button on the remote controller.
4. ZONE A/B button: Selects an audio output destination from among "ZONE A", "ZONE B" and "ZONE A+B". (→[p45](#))
5. PRESET +/- button: Selects preset radio stations registered when using TUNER. (→[p42](#))
6. Display (→[p10](#))
7. STATUS button: Switches the information on the display and is used to operate RDS (→[p44](#)).
8. Listening mode button: Press "AUTO/DIRECT", "SURROUND" or "STEREO" to switch the listening mode. (→[p52](#))
9. Remote control sensor: Receives signals from the remote controller.
  - The signal range of the remote controller is within about 16'5 m, at an angle of 20° on the perpendicular axis and 30° to either side.
10. SOUND RETRIEVER button: Turns on/off the Sound Retriever function that provides better sound quality for compressed audio.
11. MASTER VOLUME
12.  $\odot$  STANDBY/ON button
13. PHONES jack: Headphones with a standard plug ( $\varnothing$ 1/4"/6.3 mm) are connected.
14. TUNER button: Switches the input to be played to "TUNER". Also, pressing this button repeatedly switches the input between "AM" and "FM".
15. PERSONAL PRESET 1/2/3 buttons: Registers the current setting conditions such as input selector, listening mode, etc. or call the registered settings. (→[p47](#))
16. BLUETOOTH button: Switches the input to be played to "BLUETOOTH".
17. AUX INPUT jack: Connect a mobile music player, etc. using a stereo mini plug cable ( $\varnothing$ 1/8"/3.5 mm).

## Display

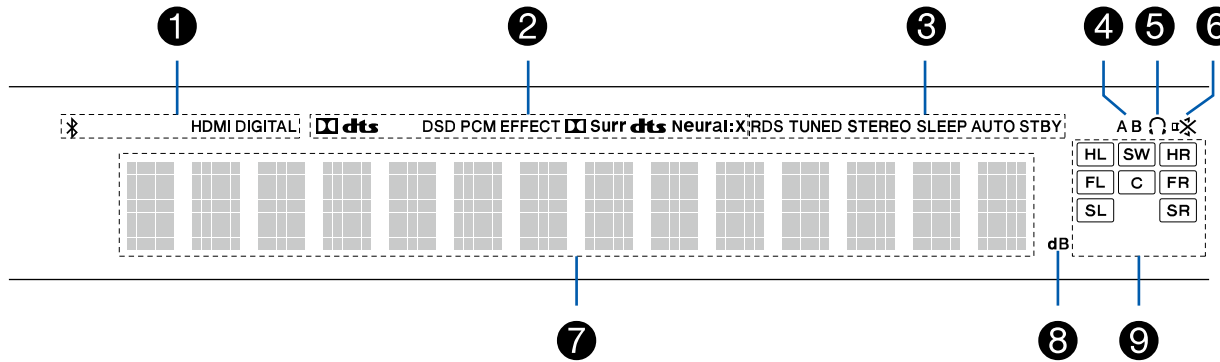

1. Lights in the following conditions.
  - ⌘ : Connected by BLUETOOTH.
  - HDMI: HDMI signals are input and the HDMI input is selected.
  - DIGITAL: Digital signals are input and the digital input is selected.
2. Lights according to the type of input digital audio signal and the listening mode.
3. Lights in the following conditions.
  - RDS (European, Australian and Asian models): Receiving RDS broadcasting.
  - TUNED: Receiving AM/FM radio.
  - STEREO: Receiving FM stereo.
  - SLEEP: Sleep timer is set. ( →p81)
  - AUTO STBY: Auto Standby is set. ( →p81)
4. Displays the audio output destination.
  - A: Outputs audio only to the main room (ZONE A).
  - B: Outputs audio only to the separate room (ZONE B).
  - AB: Outputs audio to both the main room (ZONE A) and separate room (ZONE B).
5. Lights when headphones are connected.
6. Blinks when muting is on.
7. Displays various information of the input signals.
8. Lights when adjusting the volume.
9. Speaker/Channel display: Displays the output channel that corresponds to the selected listening mode.

## Rear Panel

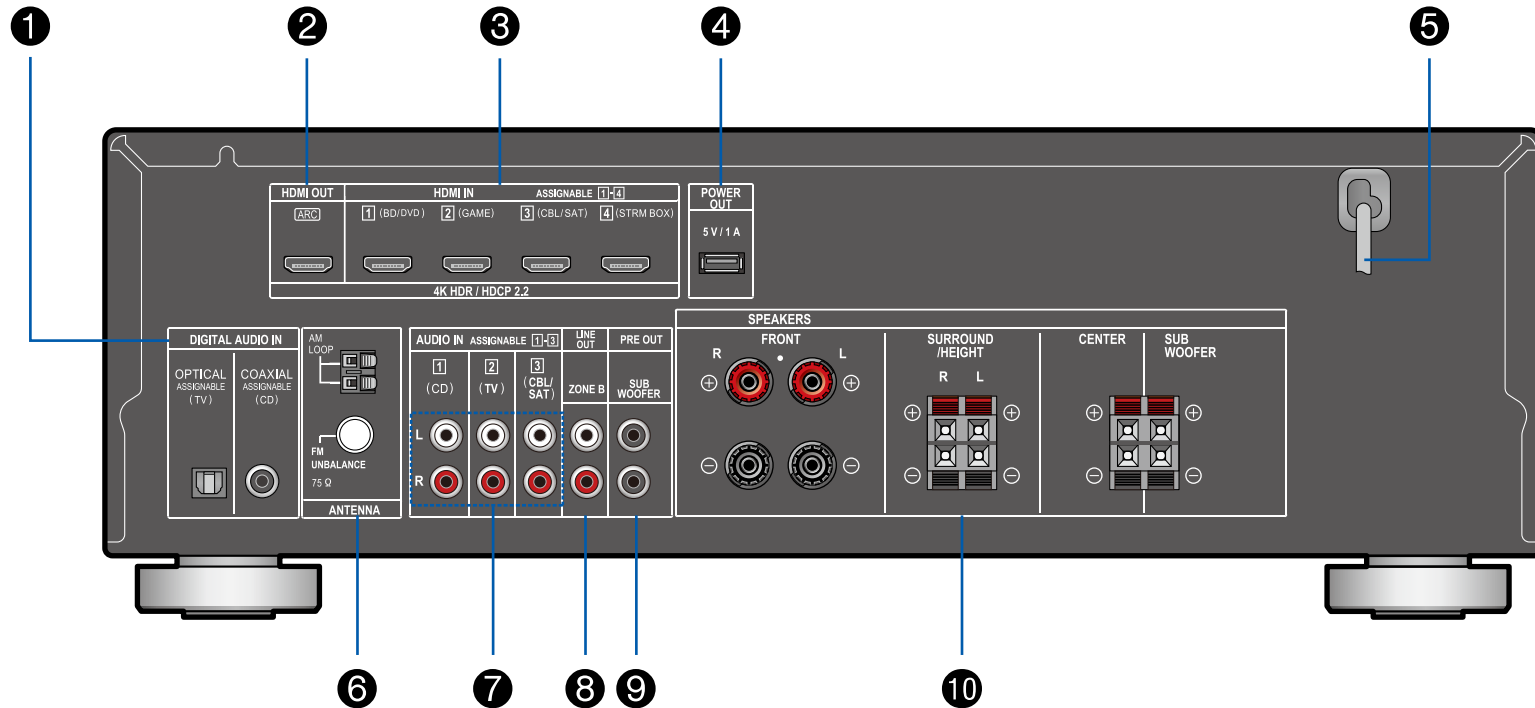

□ For details, see ( →[p12](#))

1. DIGITAL AUDIO IN OPTICAL/COAXIAL jacks: Input TV or AV component digital audio signals with a digital optical cable or digital coaxial cable.
2. HDMI OUT jacks: Transmit video signals and audio signals with a HDMI cable connected to a TV.
3. HDMI IN jacks: Transmit video signals and audio signals with a HDMI cable connected to an AV component.
4. POWER OUT port: You can also supply power (5 V/1 A) to the Streaming media player connected to the HDMI IN terminal of this unit with a USB cable. ( →[p32](#)) The playback function of music files and power supply to smart phones/tablets, or other devices are not supported.
5. Power cord
6. ANTENNA AM LOOP/FM UNBALANCE 75 Ω terminal: The supplied antennas are connected.
7. AUDIO IN jacks: Input TV or AV component audio signals with an analog audio cable.
8. ZONE B LINE OUT jacks: Output audio signals with an analog audio cable connected to a pre-main amplifier in a separate room (ZONE B).
9. SUBWOOFER PRE OUT jack: Connect a powered subwoofer sold separately with a subwoofer cable. Up to two powered subwoofers can be connected. The same signal is output from each of the SUBWOOFER PRE OUT jacks.
10. SPEAKERS terminals: Connect included speakers and subwoofer with speaker cables. (FRONT L/R terminals of North American models support banana plugs.)

## Remote Controller

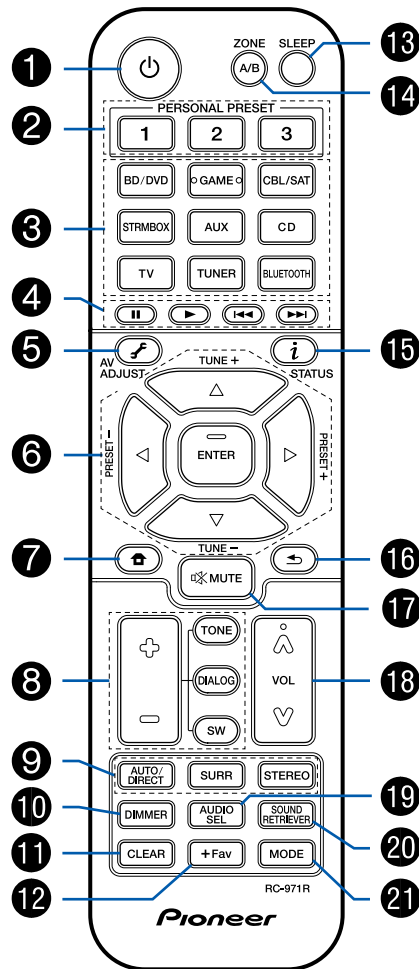

1. STANDBY/ON button
2. PERSONAL PRESET 1/2/3 buttons: Registers the current setting conditions such as input selector, listening mode, etc. or call the registered settings. (→p47)
3. Input selector buttons: Switches the input to be played.
4. Play buttons: Used for playback operation of a BLUETOOTH-enabled device. If the unit is switched to "CEC MODE" using the MODE button, an HDMI CEC function-enabled AV component can be operated. (Depending on the device, operation may not be possible.)
5. (AV ADJUST) button: Settings such as "HDMI" and "Audio" can be made quickly during play on the TV screen. (→p83)
6. Cursor buttons and ENTER button: Select the item with the cursors and press ENTER to confirm your selection.
7. button: Display advanced setting items on the TV or the display to have a more enjoyable experience with this unit. (→p69)
8. TONE/DIALOG/SW buttons: Adjusts the sound quality of the speakers and volume level of the subwoofer. (→p49)
9. LISTENING MODE buttons: Allows you to select the listening mode. (→p52)
10. DIMMER button: You can switch the display off or adjust the brightness of the display in three steps.
11. CLEAR button: Deletes all characters you have entered when entering text on the TV screen.
12. +Fav button: Used to register AM/FM radio stations. (→p42)
13. SLEEP button: Set the sleep timer. Select the time from "30 min", "60 min" and "90 min". (→p51)
14. ZONE A/B button: Selects an audio output destination from among "ZONE A", "ZONE B" and "ZONE A+B". (→p45)
15. (STATUS) button: Switches the information on the display and is used to operate RDS (→p44).
16. button: Returns the display to the previous state.
17. button: Temporarily mutes audio. Press again to cancel muting.
18. Volume buttons
19. AUDIO SEL button: When a device is connected to two or more audio input terminals for one input selector, you can select which audio input signal to play.
20. SOUND RETRIEVER button: Turns on/off the Sound Retriever function that provides better sound quality for compressed audio.
21. MODE button: Switches between automatic tuning and manual tuning for AM/FM stations (→p40). Also, when an HDMI CEC function-enabled AV component is connected to this unit, you can switch "4. Play buttons" between "CEC MODE" and "RCV MODE" (normal mode).

## Speaker/Subwoofer

### Front Speakers/Surround Speakers

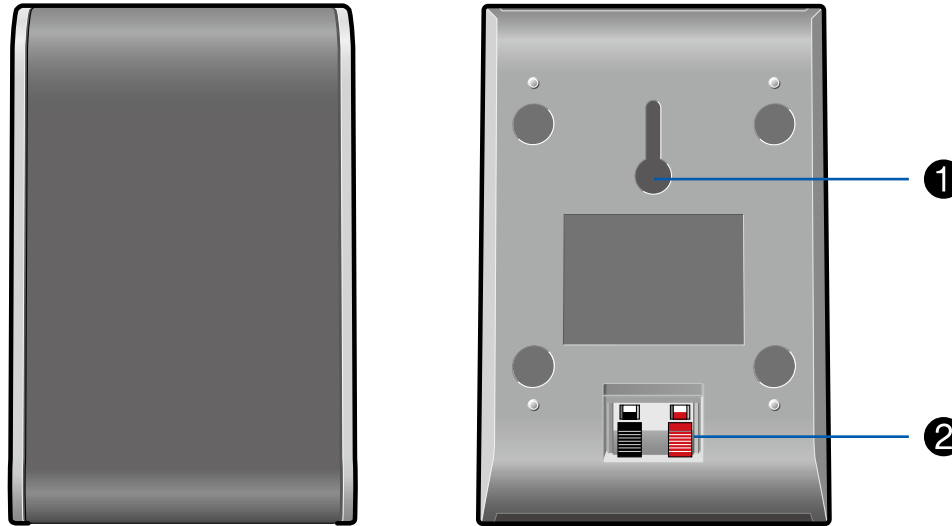

Included front speakers and surround speakers can be used for both left and right side. The sound quality does not differ when used for left or right side. The grill net cannot be removed.

1. Wall mount hole: the speaker system may be mounted to a wall by suspending speakers on wooden screw using the wall mount hole.
  - Wooden wall mount screw is not included. Please consult with a construction service personnel and prepare screw considering its type, material, and length so it provides sufficient support. Moreover, please also install a reinforcement panel, anchor, etc. if necessary.
  - Our company bears no responsibility in the case of accident or injury sustained due to improper installation, insufficiently mounting, misuse, natural disaster, etc.
2. Speaker jack: use the included speaker cable to connect to the main unit.
  - Do not place objects on the speaker system. The speaker system may drop or fall over by losing balance and may cause an injury.

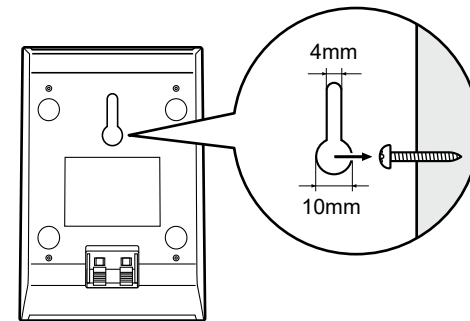

❑ **Notice** ( →[p17](#))

## Center Speaker

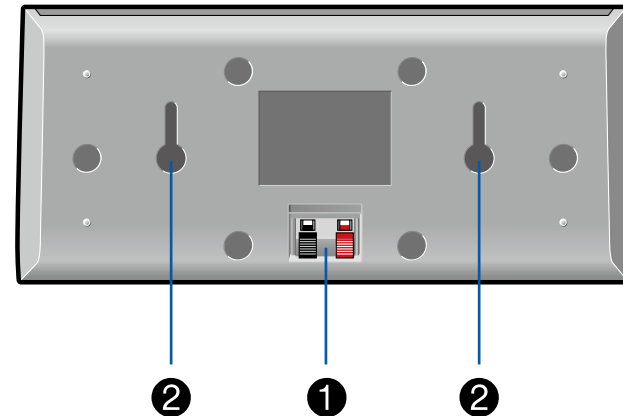

The grill net cannot be removed.

1. Speaker jack: use the included speaker cable to connect to the main unit.
2. Wall mount hole: the speaker system may be mounted to a wall by suspending speakers on wooden screw using the wall mount hole.
  - Wooden wall mount screw is not included. Please consult with a construction service personnel and prepare screw considering its type, material, and length so it provides sufficient support. Moreover, please also install a reinforcement panel, anchor, etc. if necessary.
  - Our company bears no responsibility in the case of accident or injury sustained due to improper installation, insufficiently mounting, misuse, natural disaster, etc.
  - Do not place objects on the speaker system. The speaker system may drops or fall over by losing balance and may cause an injury.

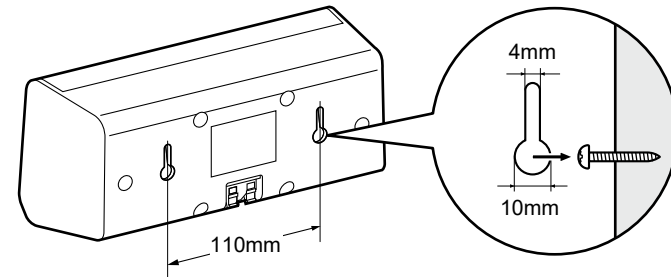

### ❑ Notice ( →p17)

## Subwoofer

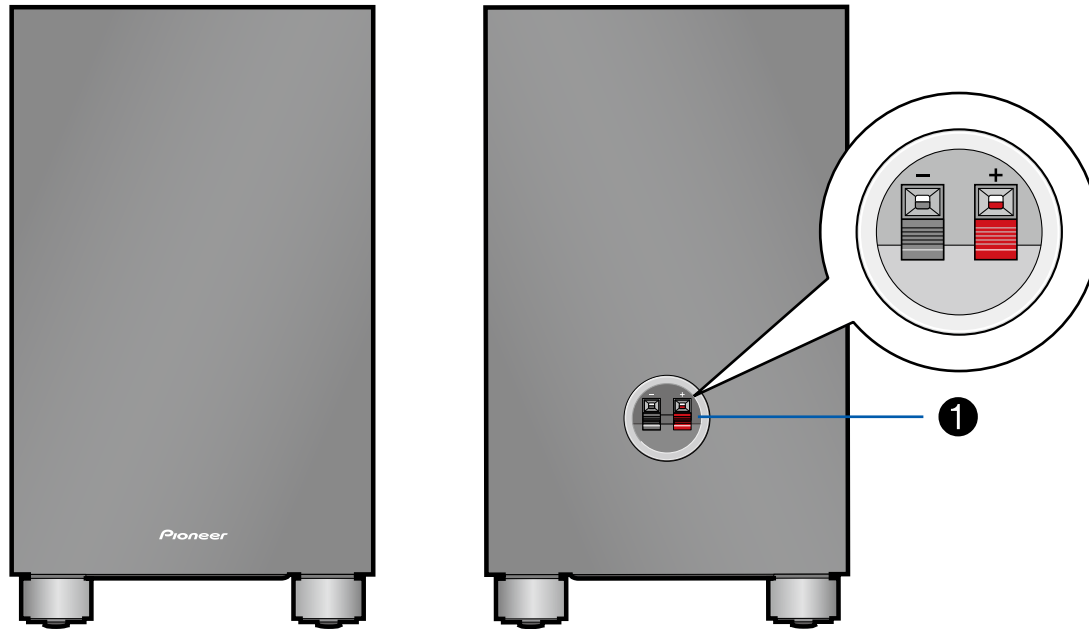

1. Speaker jack: use the included speaker cable to connect to the main unit.

❑ Notice ( →[p17](#))



## Notice

- Do not place objects on the speaker system. The speaker system may drop or fall over by losing balance and may cause an injury.
- Do not place on a shaky platform, sloping surface, or other unstable place. The speaker system may drop or fall over by losing balance and may cause an injury.
- Please select an installation site that has stable floor. If placed on a long-fiber carpet, the fibers may contact the oscillator panel and cause irregular noise.
- Install the unit away from the tuner's antenna cable. Noise may be generated if the two are too close together. If this happens, keep the main unit away from the antenna and antenna cable.
- If a television or other device is nearby, noise interference may be produced by the speakers due to electrical interference, etc. even if audio device power is disconnected. If such noise interference is problematic, further separate the speakers.
- The speaker unit for this product uses an extremely strong magnet. Do not place drivers or other metallic objects near the front of the speaker system. Doing so may cause injury from objects being attracted or damage the oscillation panel. Moreover, do not place cash cards, floppy disks, or other magnetic media near the speaker. The magnetic field may cause those items to be unusable or lose data.
- This unit is not designed with anti-magnetic shielding. Nearby CRT televisions and computers may experience screen color distortion due to the presence the magnetic field. In such cases, move the speakers further away before use.
- This unit is capable of regular music playback. However, if any of the following special signals are input, circuits may burnout due to excessive current. Please exercise caution.
  1. Noise resulting from incorrect FM channel reception
  2. Noise from oscillator, electronic music device, or other high-frequency component
  3. Audio Check CD and other special signal sounds
  4. Feedback from microphone
  5. Sound produced when tape recorder is fast forwarded
  6. When amplifier is reverberating
  7. Shock sound when plugging and unplugging pin cord or other connection jacks

## Maintenance

Periodically wiped the top and side surfaces of this product with a soft cloth. When particularly dirty, soak the cloth in a diluted neutral cleaning solution and squeeze out excess liquid before cleaning. Then, finish wiping with a dry cloth. If using a chemical cloth, please read the warning label affixed to the cleaning product.

## **Connections**

---

<b>Connecting speakers</b>	<b>19</b>
<b>Connecting the TV</b>	<b>29</b>
<b>Connecting Playback Devices</b>	<b>32</b>
<b>Connecting an AV Component in a Separate Room (ZONE B Connection)</b>	<b>34</b>
<b>Connecting Antennas</b>	<b>35</b>
<b>Connecting the Power Cord</b>	<b>36</b>

## Connecting speakers

You can select the layout of speakers to be installed from various patterns when using this unit. Use the following flow chart to select the speaker layout that suits your speakers and usage environment. You can check the connection method and default settings.

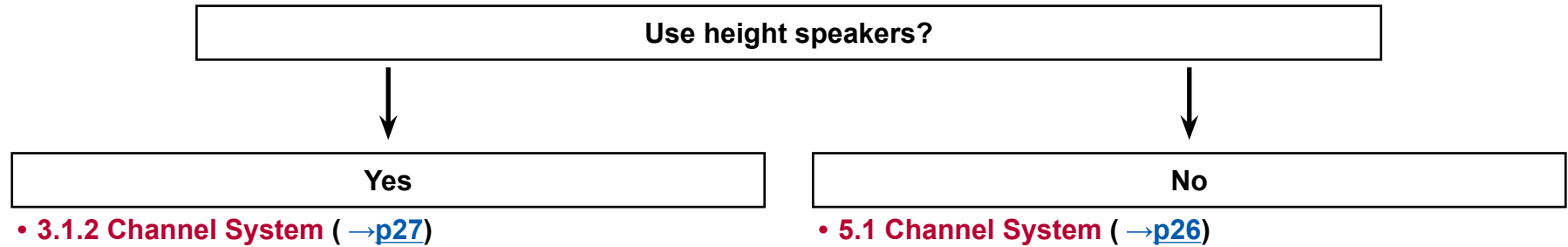

## Speaker Installation

### ■ 5.1 Channel System

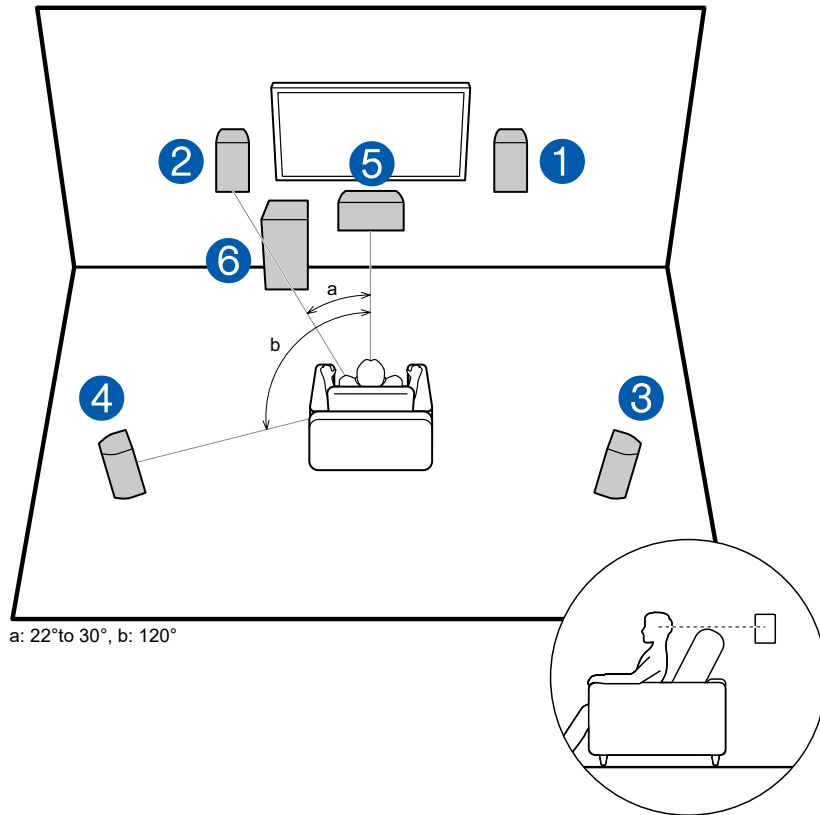

This is a basic 5.1 Channel System. Front speakers output the front stereo sound, and a center speaker outputs the sound of the center of the screen, such as dialogs and vocals. Surround speakers create the back sound field. Subwoofer reproduces the bass sound, and creates the rich sound field. The front speakers should be positioned at ear height while the surround speakers should be positioned just above ear height. The center speaker should be set up facing the listening position at an angle. Placing the subwoofer between the center speaker and the front speaker gives you a natural sound even when playing music sources.

- 1,2 Front Speakers
- 3,4 Surround Speakers
- 5 Center Speaker
- 6 Subwoofer

□ **Speaker Layouts and Selectable Listening Modes ( →[p55](#))**

### ■ 3.1.2 Channel System

A 3.1.2 Channel System is a speaker layout consisting of a 3.1 Channel System that includes front speakers, center speaker and subwoofer, and added height speakers. Select the height speakers that suit your speakers and usage environment from the following three types.

- Front High Speakers Installation Example**  
( →[p22](#))
- Ceiling Speakers Installation Example**  
( →[p23](#))
- Dolby Enabled Speakers (Dolby Speakers) Installation Example** ( →[p24](#))

## □ Front High Speakers Installation Example

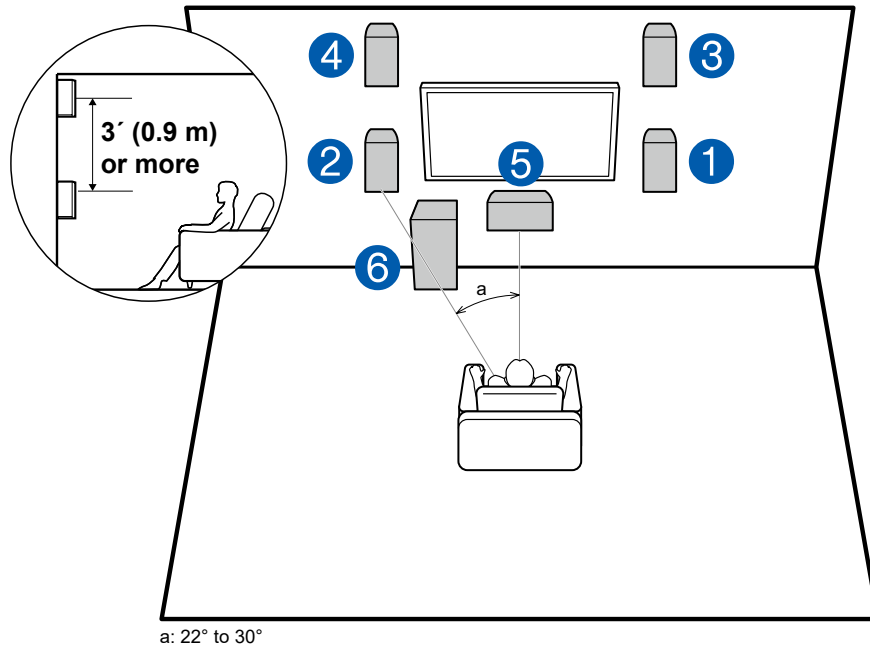

This is a 3.1-channel system consisting of front speakers, a center speaker, and a subwoofer, with the installation of front high speakers, a type of height speaker. Installing the height speakers will enrich the sound field feeling in the upper space. Front high speakers should be situated at least 3'/0.9 m higher than the front speakers.

They should also be put directly above the front speakers.

- 1,2 Front Speakers
- 3,4 Front High Speakers
- 5 Center Speaker
- 6 Subwoofer

## □ Speaker Layouts and Selectable Listening Modes ( →[p55](#))

## ❑ Ceiling Speakers Installation Example

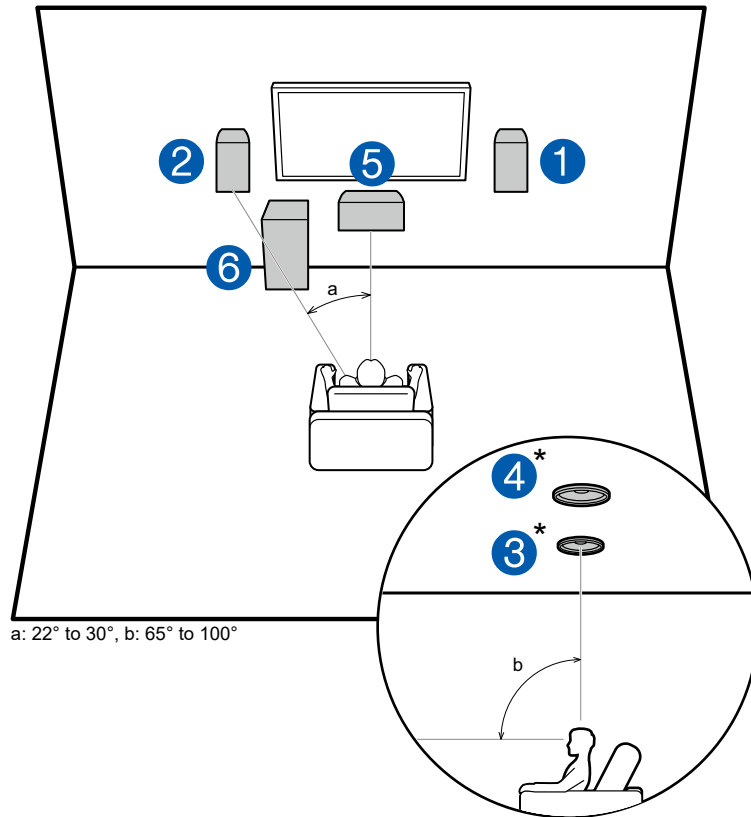

This is a 3.1-channel system consisting of included front speakers, a center speaker, and a subwoofer, with the addition of top middle speakers sold separately, a type of height speaker. Installing the height speakers will enrich the sound field feeling in the upper space. Fit top middle speakers on the ceiling directly above the listening position. The distance between each pair should match the distance between the two front speakers.

- Dolby Laboratories recommends the setups of these types of height speakers to obtain the best Dolby Atmos effect.

- 1,2 Front Speakers
- 3,4 Top Middle Speakers\*
- 5 Center Speaker
- 6 Subwoofer

\* Optional items

## ❑ Speaker Layouts and Selectable Listening Modes ( →[p55](#))

## ❑ Dolby Enabled Speakers (Dolby Speakers) Installation Example

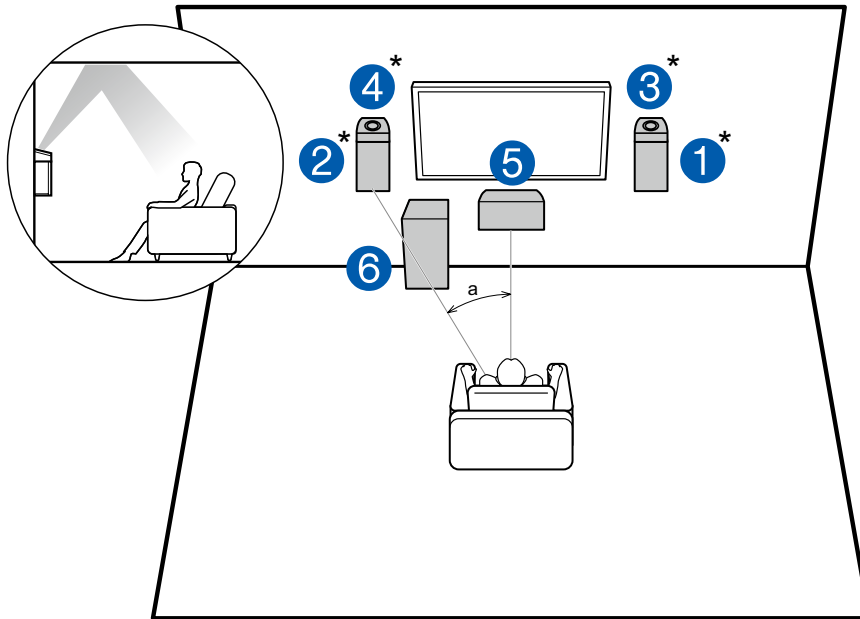

a: 22° to 30°

Separately sold Dolby-enabled speakers have been selected as the height speakers for this system. Dolby enabled speakers are special speakers designed to face the ceiling, so that the sound is heard from overhead by bouncing the sound off the ceiling.

Place Dolby enabled speakers (front) above the front speakers. The front speakers included with this unit are not designed for Dolby enabled speakers to be installed on top of them, so do not use them with this system. Be sure to use sold separately front speakers.

1,2 Front Speakers\*

3,4 Dolby Enabled Speakers (Front)\*

5 Center Speaker

6 Subwoofer

\* Optional items

## ❑ Speaker Layouts and Selectable Listening Modes ( →[p55](#))



## Speaker Connections and "Speaker Setup" Settings

### Connections

#### ■ (Note) Speaker Impedance

When using the included speakers, setup explained in this section is not required. When using speakers sold separately, use speakers with impedance of 4 Ω to 16 Ω. If any of the speakers to be connected has an impedance of 4 Ω or more and less than 6 Ω, set "Speaker Impedance" to "4 ohms" for "Speaker Setup" in the Initial Setup section (→p85). When setting "Speaker Impedance" from the Setup menu, press  on the remote controller, and set "2. Speaker" - "Configuration" - "Speaker Impedance" (→p73) to "4 ohms".

#### ■ Connect the Speaker Cables

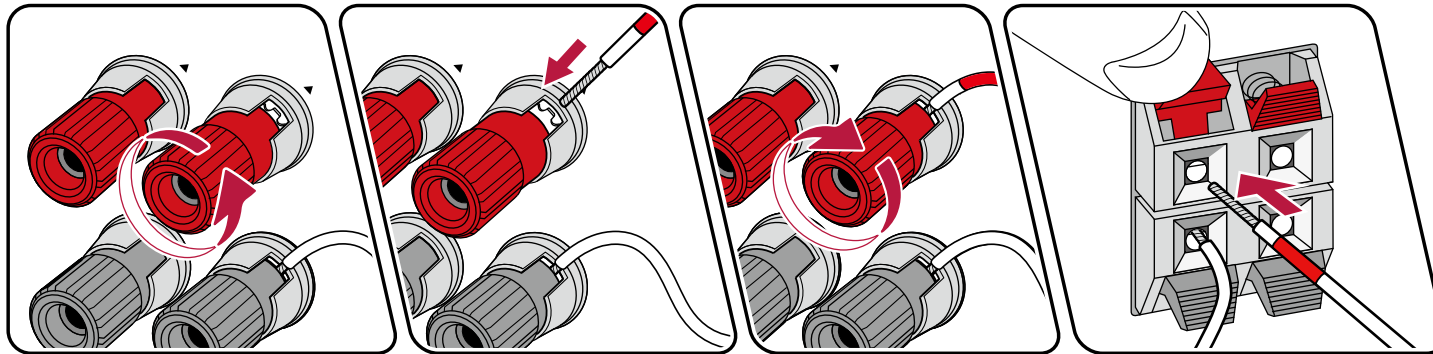

Make correct connection between the unit's jacks and speaker's jacks (+ side to + side, and - side to - side) for each channel. If the connection is wrong, a bass sound will not be reproduced properly due to reverse phase. The wires exposed from the tip of the speaker cable do not stick out of the speaker terminal when connecting. If the exposed wires touch the rear panel, or the + side and - side wires touch each other, a malfunction may occur.

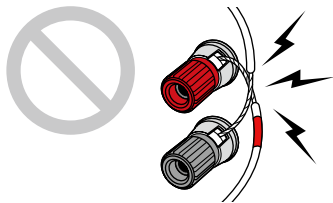

## ■ 5.1 Channel System

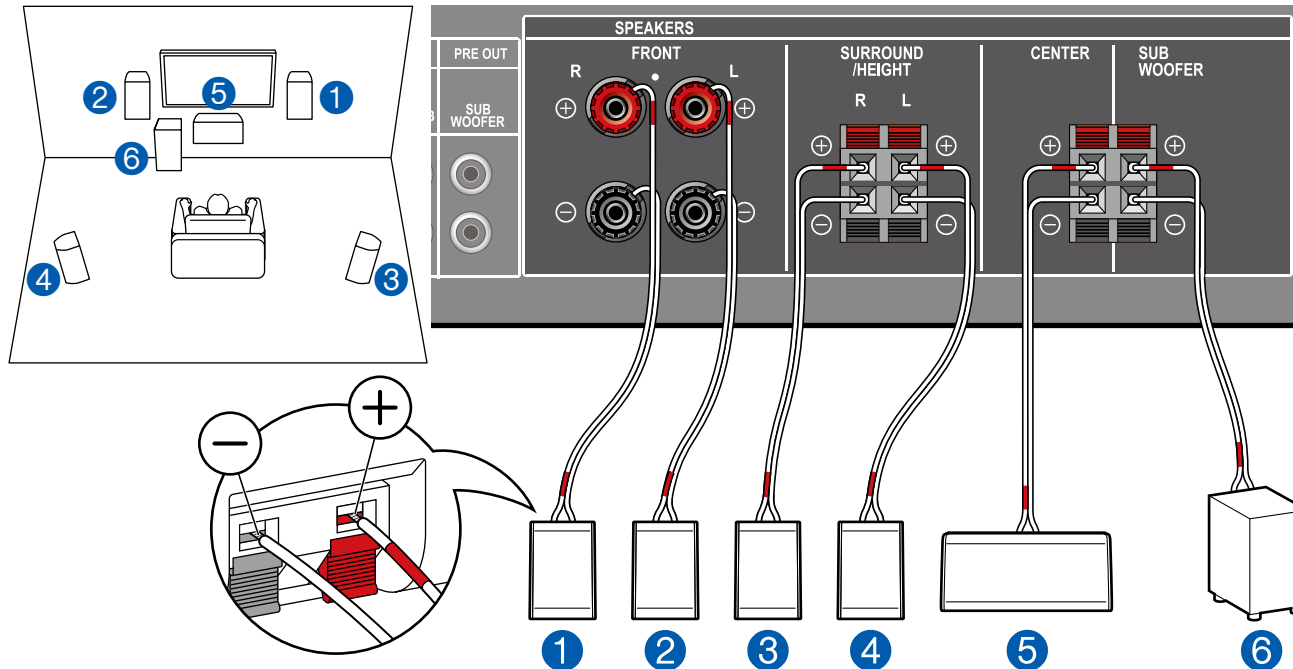

This is a basic 5.1 Channel System. For details of the speaker layout, refer to "Speaker Installation" (→p20).

### ■ "Speaker Setup" settings during Initial Setup (→p86)

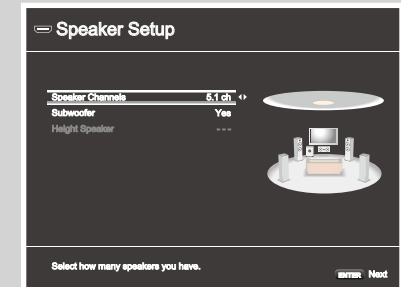

- Speaker Channels: 5.1 ch
- Subwoofer: Yes
- Height Speaker: ---
- Speaker Impedance: Set any value (→p25)



#### Setup

In order to optimize the sound field effect, some settings must be made in the Setup menu after the Initial Setup is completed. Press  on the remote controller, then set "2. Speaker" - "Distance" (→p74) and "Channel Level" (→p75).

### ■ 3.1.2 Channel System

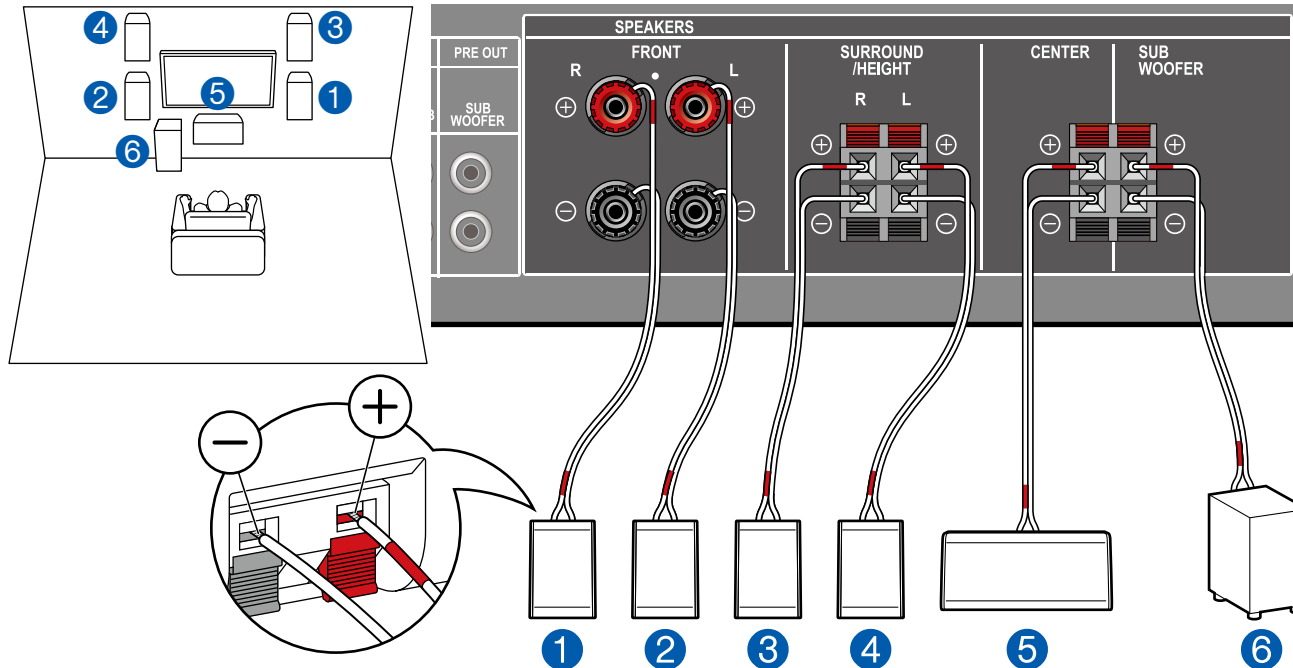

This is a combination of the 3.1 Channel System and front high speakers. A front high speaker is a type of height speaker. You can select only one set of height speakers from the following three types for connection.

- Front High Speakers Installation Example ( →p22)
- Ceiling Speakers Installation Example ( →p23)
- Dolby Enabled Speakers (Dolby Speakers) Installation Example ( →p24)

#### ■ "Speaker Setup" settings during Initial Setup ( →p86)

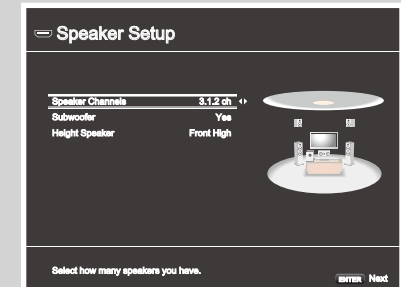

- Speaker Channels: 3.1.2 ch
- Subwoofer: Yes
- Height Speaker: Select the type of height speaker actually installed.
- Speaker Impedance: Set any value ( →p25)



#### Setup

In order to optimize the sound field effect, some settings must be made in the Setup menu after the Initial Setup is completed. Press on the remote controller, then set "2. Speaker" - "Distance" ( →p74) and "Channel Level" ( →p75) . When using separately sold speakers, also set "2. Speaker" - "Crossover"( →p73).

## Speaker combinations

Speaker Channels	FRONT	CENTER	SURROUND	HEIGHT	SUBWOOFER
2.1 ch	✓				✓
3.1 ch	✓	✓			✓
4.1 ch	✓		✓		✓
5.1 ch	✓	✓	✓		✓
2.1.2 ch	✓			✓	✓
3.1.2 ch	✓	✓		✓	✓

## Connecting the TV

Connect this unit between a TV and AV component. Connecting this unit with the TV can output the video and audio signals of the AV component to the TV, or play the audio of the TV on this unit. Connection with the TV differs depending on whether the TV supports the ARC (Audio Return Channel) function or not. The ARC function transmits the audio signals of the TV via an HDMI cable, and plays the audio of the TV on this unit. To check if the TV supports the ARC function, refer to the instruction manual of the TV, etc.

Does your TV support the ARC function?

Yes

• To ARC TV ( →[p30](#))

No

• To Non-ARC TV ( →[p31](#))

## To ARC TV

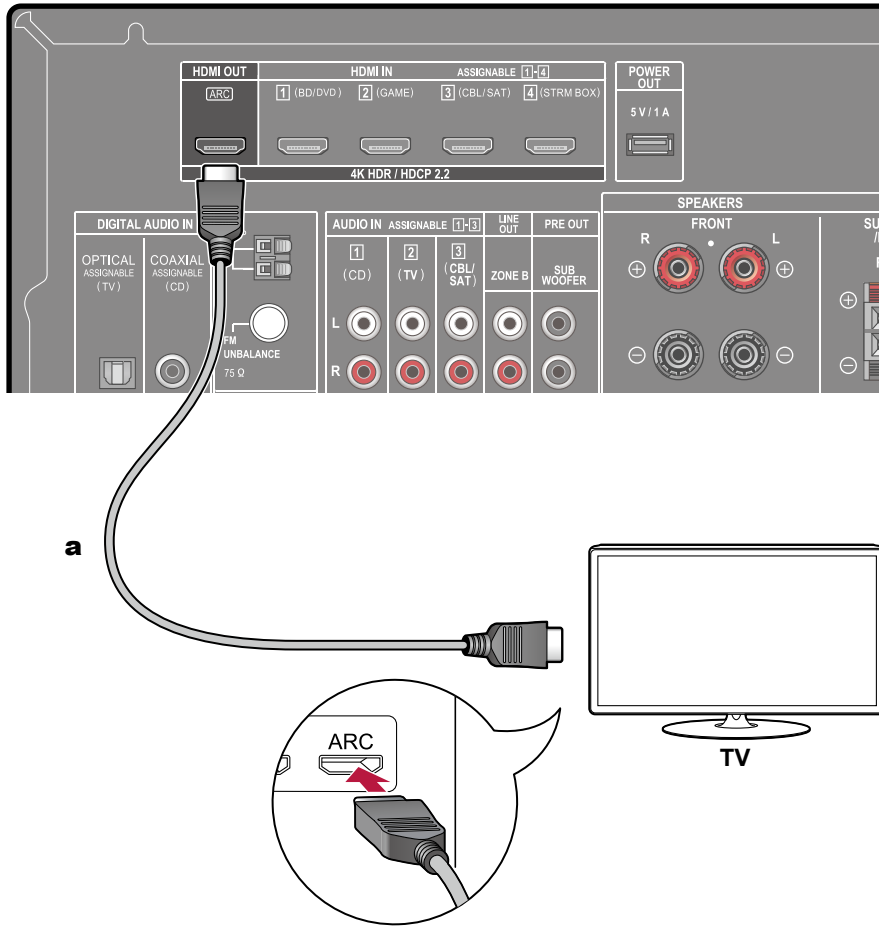

**a** HDMI cable

If the TV supports the ARC (Audio Return Channel) function (\*), use only the HDMI cable to connect with the TV. Use the ARC-compatible HDMI IN jack of the TV for connection. You connect the HDMI cable to the port labeled OUT on the receiver side.

- If a 4K high-quality video is played, use a Premium High Speed HDMI Cable or Premium High Speed HDMI Cable with Ethernet whose package has a "PREMIUM Certified Cable" label.



### Setup

- Settings are required to use the ARC function. Select "Yes" for "2. ARC Setup" in Initial Setup (→p85). If "No, Skip" is selected, settings are required in the Setup menu after Initial Setup is completed. Press on the remote controller, and set "5. Hardware" - "HDMI" - "Audio Return Channel" to "On". (→p80)
- For detailed settings for TV connection, CEC function and audio output, refer to the instruction manual of the TV.

(\*) ARC function: This function transmits the audio signals of the TV via an HDMI cable, and plays the audio of the TV on this unit. Connection to an ARC-compatible TV is complete with one HDMI cable. To check if the TV supports the ARC function, refer to the instruction manual of the TV, etc.

## To Non-ARC TV

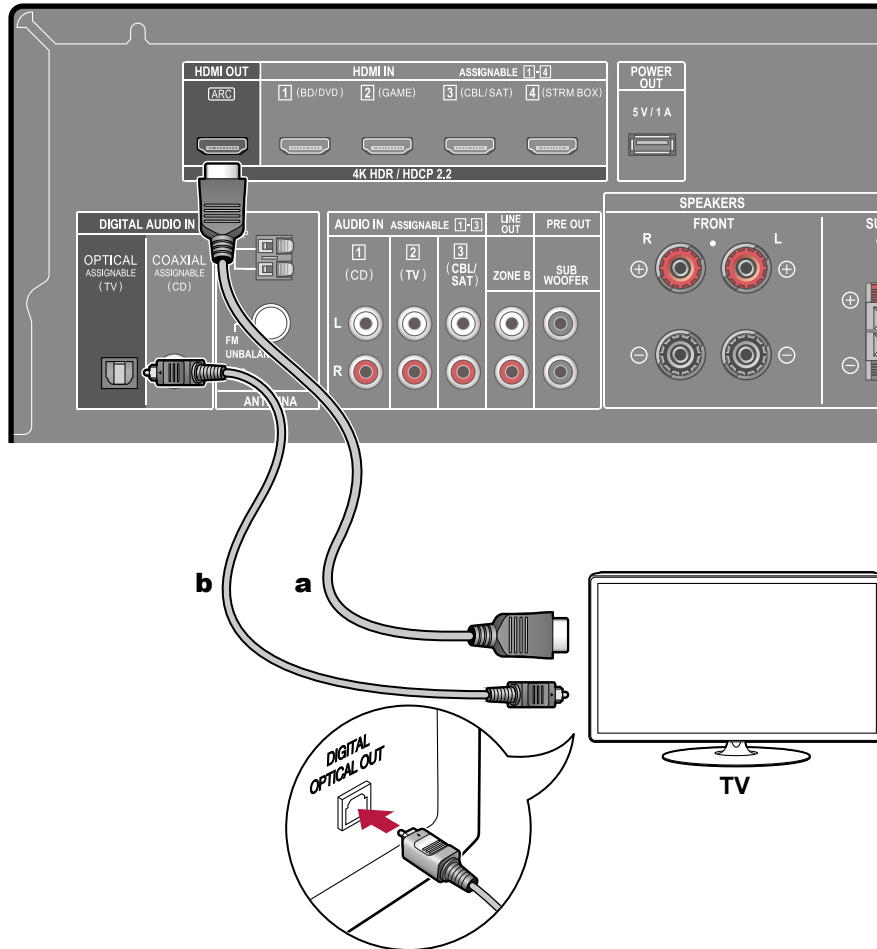

**a** HDMI cable, **b** Digital optical cable

If the TV does not support the ARC (Audio Return Channel) function (\*), connect an HDMI cable and digital optical cable. If the TV does not have a DIGITAL OPTICAL OUT jack, you can use an analog audio cable to connect with the AUDIO IN TV jack.

- If you use a cable set-top box, etc. connected to the input jack of this unit to watch TV (without using a TV's built-in tuner), connection with a digital optical cable or analog audio cable is not required.
- If a 4K high-quality video is played, use a Premium High Speed HDMI Cable or Premium High Speed HDMI Cable with Ethernet whose package has a "PREMIUM Certified Cable" label.

(\*) ARC function: This function transmits the audio signals of the TV via an HDMI cable, and plays the audio of the TV on this unit. Connection to an ARC-compatible TV is complete with one HDMI cable. To check if the TV supports the ARC function, refer to the instruction manual of the TV, etc.

## Connecting Playback Devices

### Connecting an AV Component with HDMI Jack Mounted

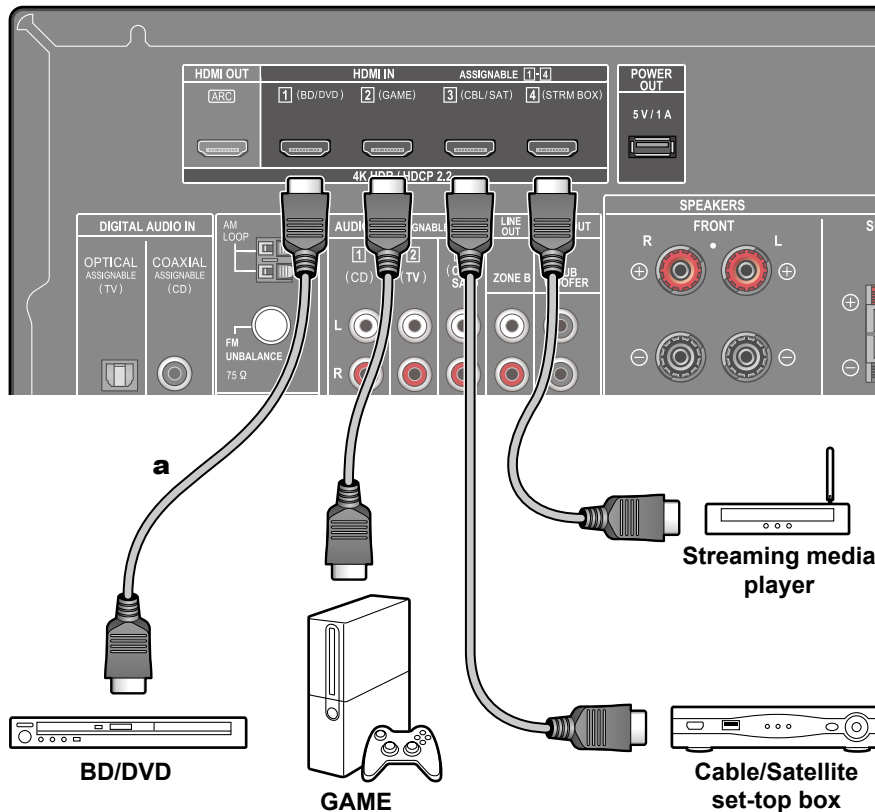

**a** HDMI cable

This is a connection example of an AV component equipped with an HDMI jack. When connecting with an AV component that conforms to the CEC (Consumer Electronics Control) standard, you can use the HDMI CEC function (\*) that enables linking with input selectors, etc. and the HDMI Standby Through function that can transmit video and audio signals of the AV component to the TV even if this unit is in standby mode. Also, the POWER OUT port on the rear panel can supply power (5 V/1 A) to a streaming media player connected to HDMI IN jack of this unit. To supply power even when this unit is in standby mode, change the setting value of "USB Power Out at Standby" (→p82) to "On".

- If a 4K high-quality video is played, use a Premium High Speed HDMI Cable or Premium High Speed HDMI Cable with Ethernet whose package has a "PREMIUM Certified Cable" label.
- The POWER OUT jack cannot support playback of music files or power supply to smart phones/tablets, or other devices.



#### Setup

- The HDMI CEC function and HDMI Standby Through function are automatically enabled if you select "Yes" for "2. ARC Setup" in Initial Setup (→p85). If "No, Skip" is selected, settings are required in the Setup menu after Initial Setup is completed. Press  on the remote controller, and select "5. Hardware" - "HDMI" to make the settings. (→p79)
- To enjoy digital surround sound including Dolby Digital, set the audio output of the connected Blu-ray Disc player etc. to the Bitstream output.

(\*)The HDMI CEC function: This function enables various linking operations with CEC-compliant devices, such as switching input selectors interlocking with a CEC-compliant player, switching audio output between TV and this unit or adjusting the volume using the remote controller of a CEC-compliant TV, and automatically switching this unit to standby when the TV is turned off.



## Connecting an Audio Component

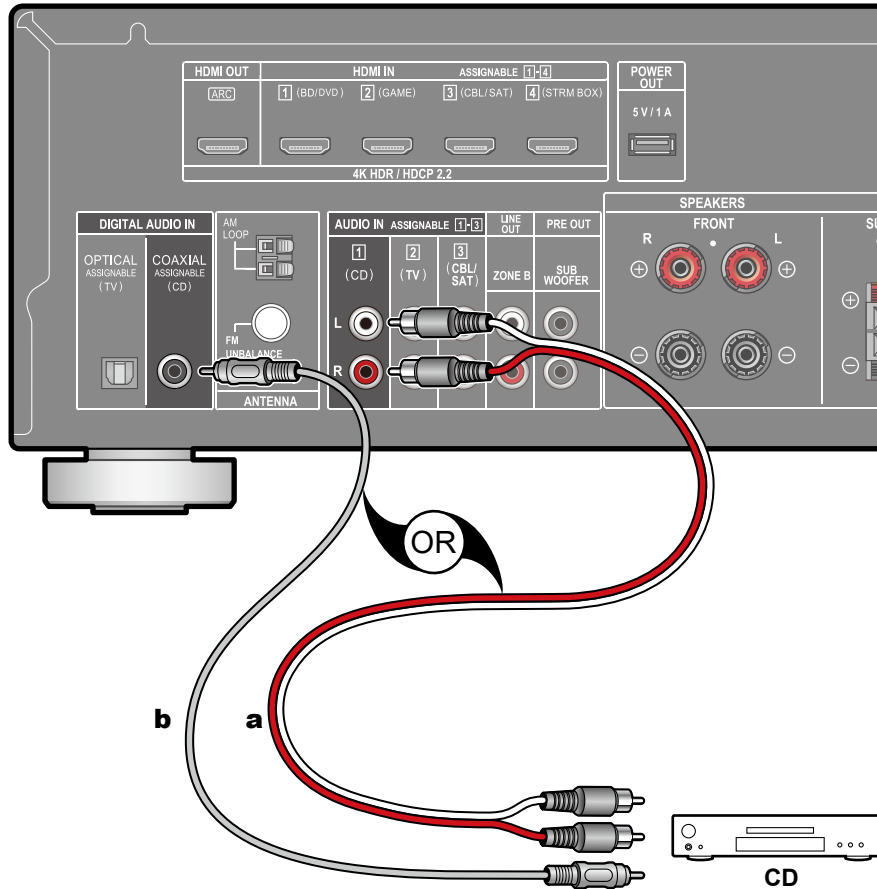

This is a connection example of an audio component. Connect a CD player using a digital coaxial cable or analog audio cable.

**a** Analog audio cable, **b** Digital coaxial cable

## Connecting an AV Component in a Separate Room (ZONE B Connection)

### Connecting a Pre-main Amplifier (ZONE B)

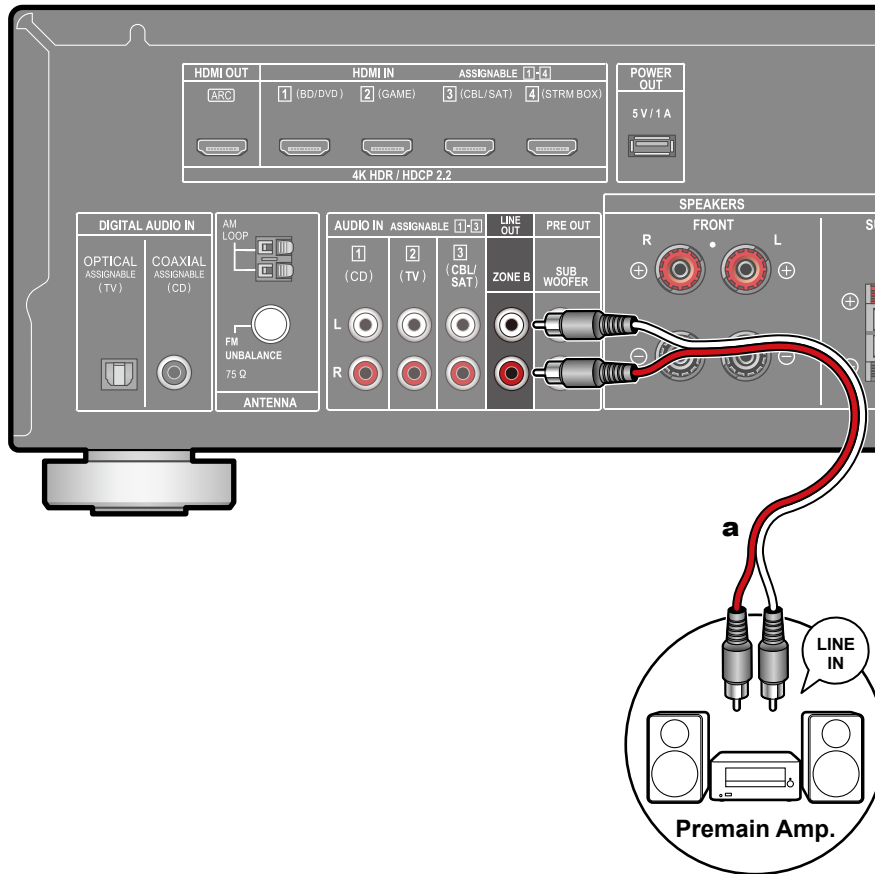

While performing playback in the main room (ZONE A), you can enjoy 2-ch audio of the same source in the separate room (ZONE B) at the same time. Use an analog cable to connect the ZONE B LINE OUT jack of this unit and the LINE IN jack of the pre-main amplifier in the separate room.

**a** Analog audio cable

## Connecting Antennas

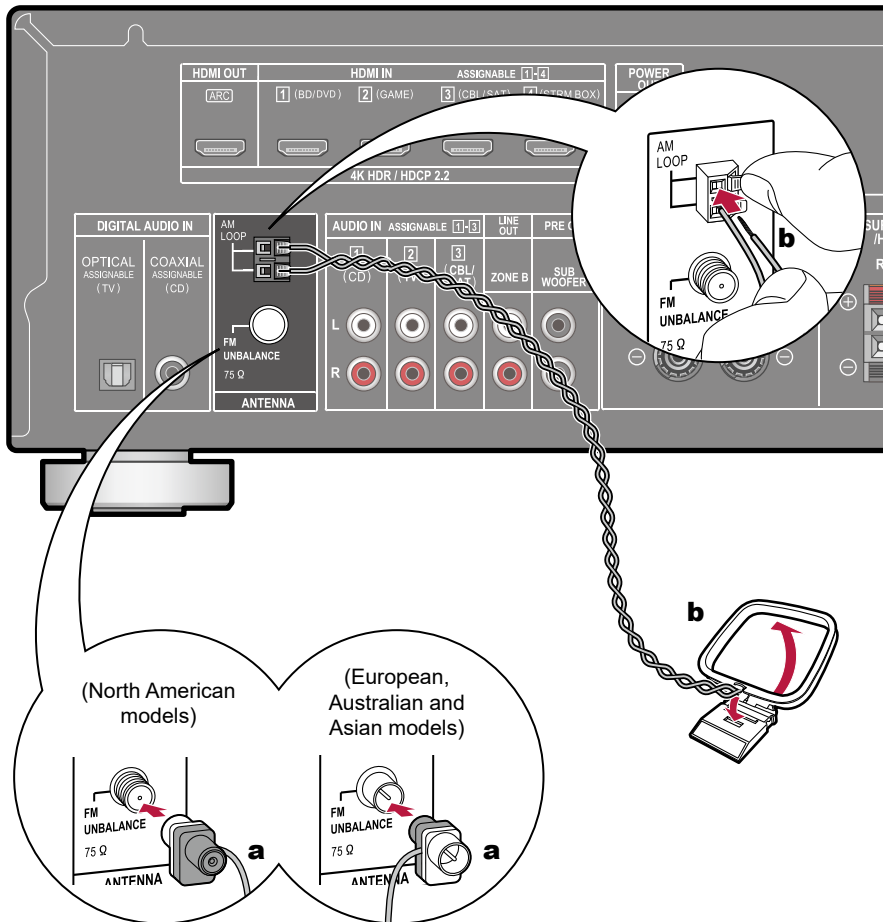

Connect the antenna to this unit, and set up the antenna at the best position for listening while receiving radio signals. Attach the indoor FM antenna to the wall using push pins or adhesive tape.

**a** Indoor FM antenna, **b** AM loop antenna

## Connecting the Power Cord

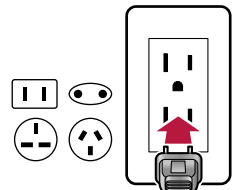

Connect the power cord after all the connections are completed.

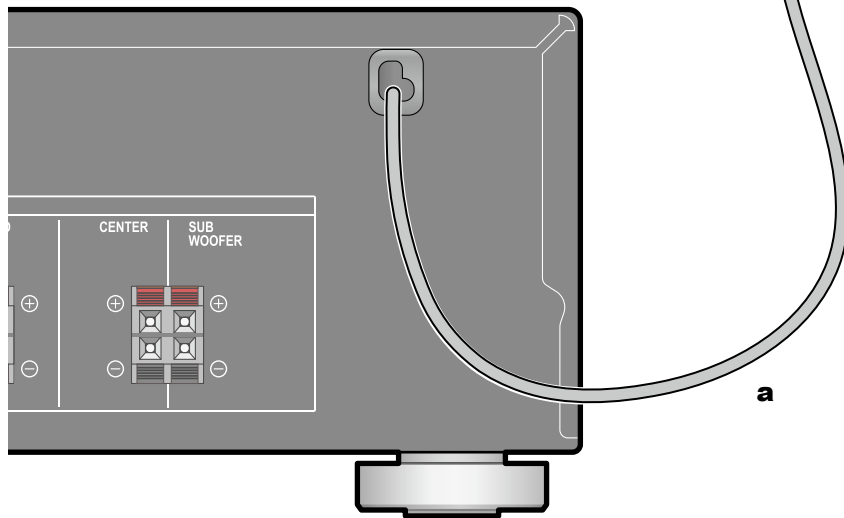

**a** Power cord

## **Playback**

---

<b>AV Component Playback</b>	<b>38</b>
<b>BLUETOOTH® Playback</b>	<b>39</b>
<b>Listening To the AM/FM Radio</b>	<b>40</b>
<b>ZONE B Playback</b>	<b>45</b>
<b>Convenience functions</b>	<b>47</b>
<b>Listening Mode</b>	<b>52</b>

## AV Component Playback

You can play the audio from AV components, such as Blu-ray disc players through this unit.

### Basic Operations

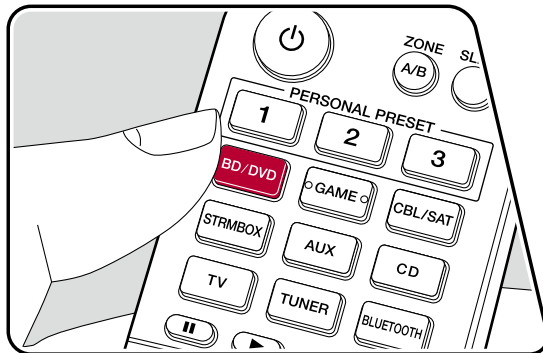
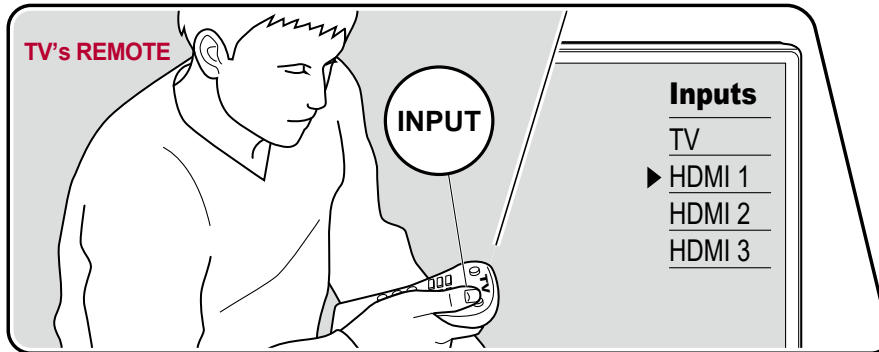

Perform the following procedure when this unit is on.

1. Switch the input on the TV to the input connected to the unit.
2. Press the input selector whose name is the same as that of the jack to which the player is connected.  
For example, press BD/DVD to play the player connected to the BD/DVD jack.  
Press TV to listen the sound of the TV.
  - When the CEC link function works, the input switches automatically when a CEC compliant TV or player is connected to this unit using HDMI connection.
3. Start play on the AV component.

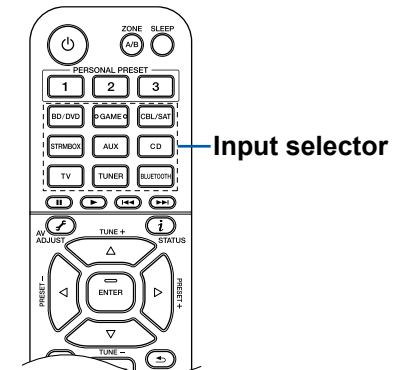

## BLUETOOTH® Playback

You can wirelessly play the audio on a BLUETOOTH-enabled device, such as a smartphone.

### Basic Operations

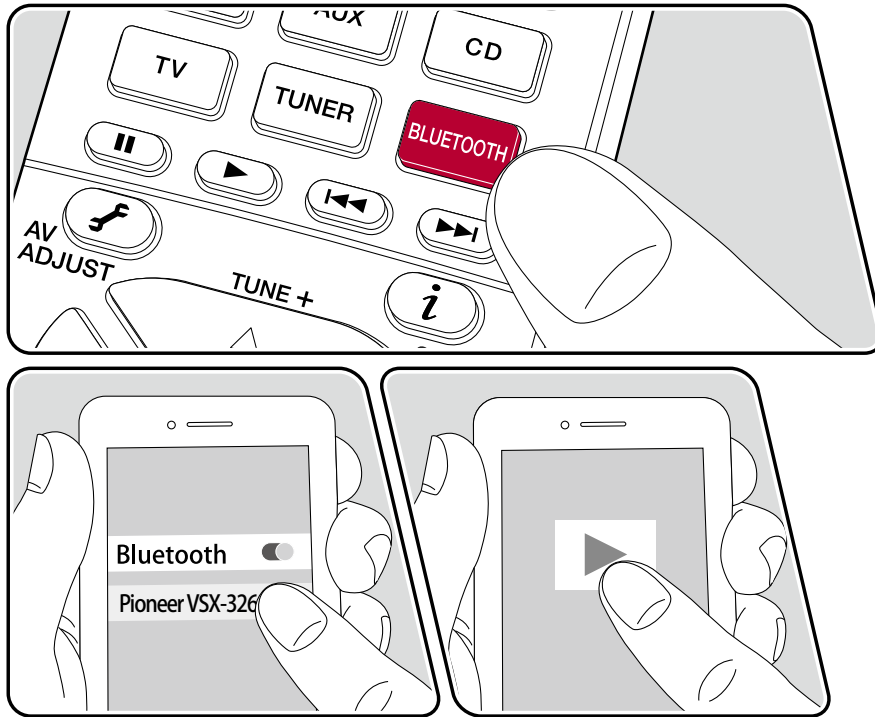

Perform the following procedure when this unit is on.

### Pairing

1. When you press the BLUETOOTH button, "Now Pairing..." is displayed on this unit's display, and the pairing mode is enabled.

Now Pairing...

2. Enable (turn on) the BLUETOOTH function of the BLUETOOTH-enabled device, and then select this unit from among the devices displayed. If a password is requested, enter "0000".
  - This unit is displayed as "Pioneer VSX-326 XXXXXX".
  - To connect another BLUETOOTH-enabled device, press and hold the BLUETOOTH button until "Now Pairing..." is displayed, and then perform step 2. This unit can store the pairing information of up to 8 paired devices.
  - The coverage area is approx. 48'/15 m. Note that connection is not always guaranteed with all BLUETOOTH-enabled devices.

### Playing Back

1. Perform the connection procedure on the BLUETOOTH-enabled device.
2. Playing the music file.
  - The input on this unit automatically switches to "BLUETOOTH".
  - Turn up the volume of the BLUETOOTH-enabled device to an appropriate level.
  - Due to the characteristics of BLUETOOTH wireless technology, the sound produced on this unit may slightly be behind the sound played on the BLUETOOTH-enabled device.

## Listening To the AM/FM Radio

You can receive AM and FM radio stations on this unit with the built-in tuner.

### Tuning into a Radio Station

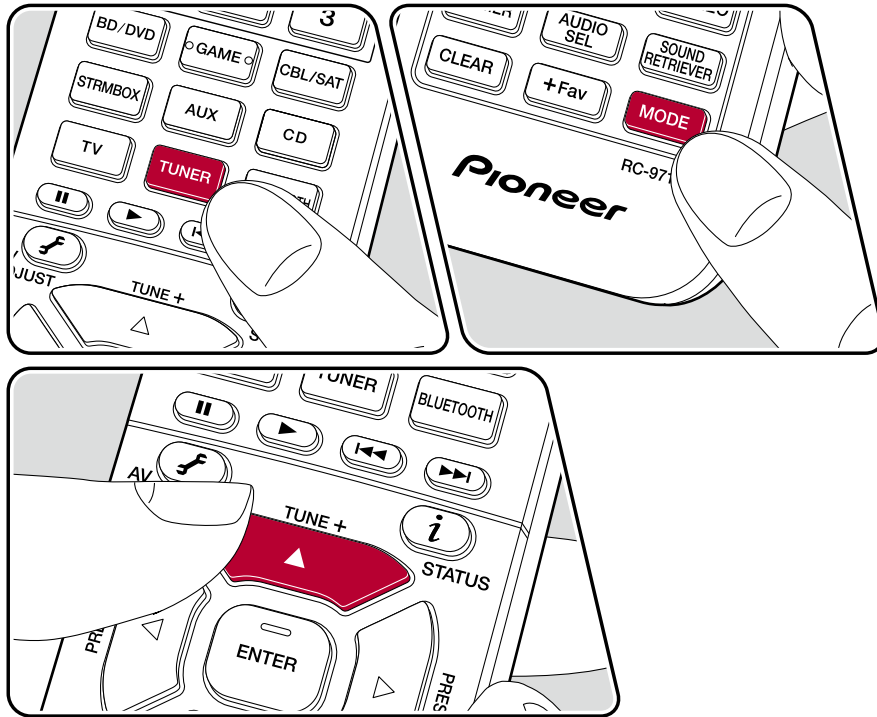

Perform the following procedure when this unit is on.

### Tuning Automatically

1. Press TUNER repeatedly to select either "AM" or "FM".
2. Press MODE repeatedly to display "TunMode: Auto" on the display.

TunMode: Auto

3. When you press the cursors ▲ / ▼, automatic tuning starts, and searching stops when a station is found. When tuned in to a radio station, the "TUNED" indicator on the display lights up. When tuned in to an FM radio station, the "STEREO" indicator lights up.

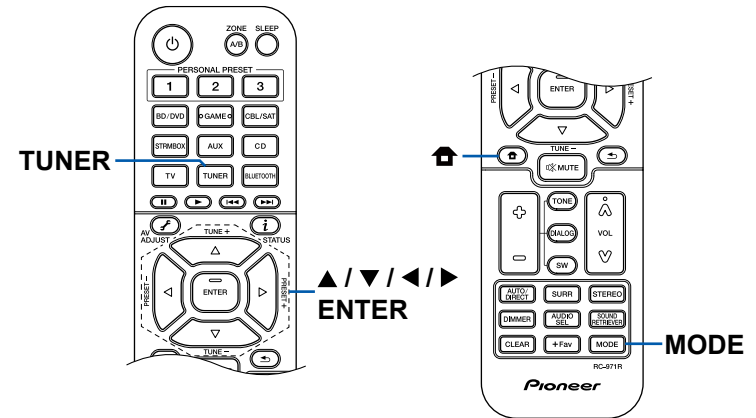



**When FM broadcasts reception is poor:** Perform the procedure for "Tuning Manually" ( →[p41](#)). Note that if you tune manually, the reception for FM broadcasts will be monaural rather than stereo, irrespective of the sensitivity of the reception.

## Tuning Manually

Note that if you tune manually, the reception for FM broadcasts will be monaural rather than stereo, irrespective of the sensitivity of the reception.

1. Press TUNER repeatedly to select either "AM" or "FM".
2. Press MODE repeatedly to display "TunMode: Manual" on the display.

TunMode: Manual

3. While pressing the cursors ▲ / ▼, select the desired radio station.
  - Each time you press the cursors ▲ / ▼, the frequency changes by 1 step. If the button is held down, the frequency changes continuously, and if the button is released, the frequency stops changing.

## Frequency step setting

Press , and using the cursors and ENTER, select "6. Miscellaneous" - "Tuner" - "AM/FM Frequency Step" or "AM Frequency Step", and then select the frequency step for your area. Note that when this setting is changed, all radio presets are deleted.

□ **Presetting a Radio Station ( →[p42](#))**

## Presetting a Radio Station

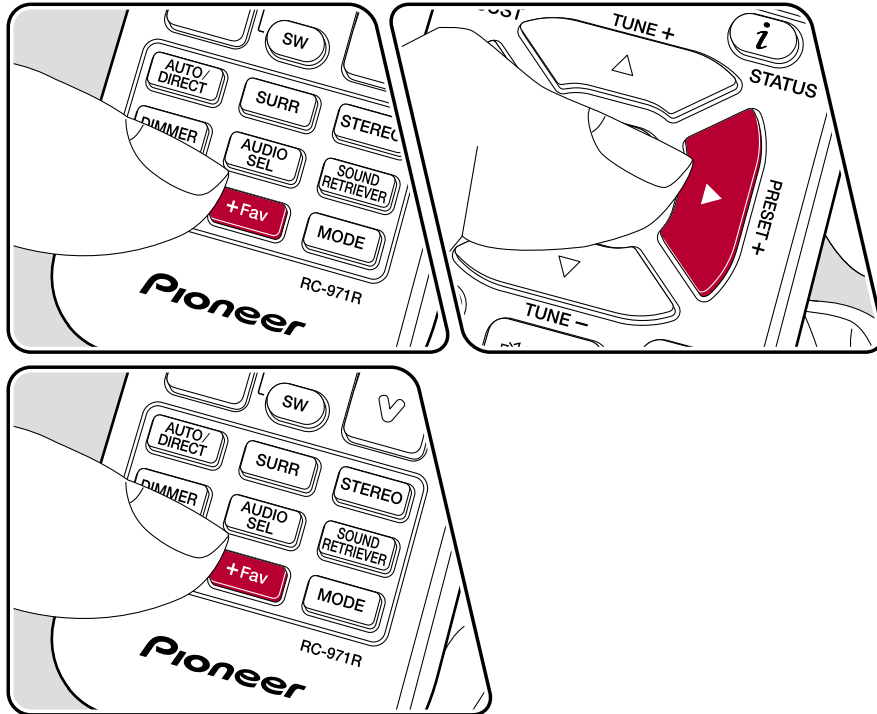

## Registration Procedure

You can preset up to 40 of your favorite AM/FM radio stations.

After tuning in to the AM/FM radio station you want to register, perform the following procedure.

1. Press +Fav so that the preset number on the display blinks.

FM 87.5 MHz 

2. While the preset number is blinking (approx. 8 seconds), repeatedly press the cursors ◀/▶ to select a number between 1 and 40.
3. Press +Fav again to register the station.

When the station is registered, the preset number stops blinking. Repeat this steps to register your favorite AM/FM radio stations.

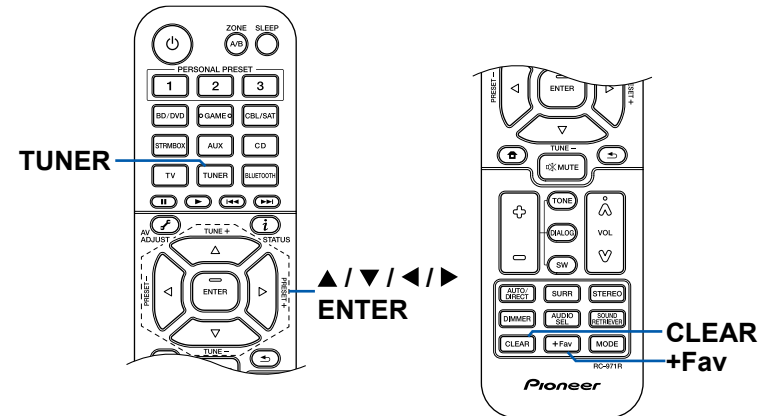

## Selecting a Preset Radio Station

1. Press TUNER.
2. Press the cursors ◀/▶ to select a preset number.

## Deleting a Preset Radio Station

1. Press TUNER.
2. Press the cursors ◀/▶ to select the preset number to delete.
3. After pressing +Fav, press CLEAR while the preset number is blinking, and delete the preset number. When deleted, the number on the display disappears.

❑ **Using RDS (European, Australian and Asian models) ( →[p44](#))**

## Using RDS (European, Australian and Asian models)

RDS stands for Radio Data System, and is a method of transmitting data in FM radio signals. In regions where RDS can be used, when you tune in to a radio station broadcasting program information, the radio station name is displayed on the display. When you press **i** on the remote controller in this state, you can use the following functions.

### Display Text Information (Radio Text)

1. While the name of the station is being displayed on the display, press **i** on the remote controller once.  
The Radio Text (RT), which is text information delivered by the station, is displayed scrolling across the display. "No Text Data" is displayed when no text information is delivered.

### Search for Stations by Program Type

1. While the name of the station is being displayed on the display, press **i** on the remote controller twice.
  - If none of the Program Types are set for the radio station under reception, "None" is displayed.
2. Press the cursors **◀/▶** on the remote controller to select the Program Type you want to search for, and then press the ENTER button to start the search.
  - The Program Types displayed are as follows: None / News (News reports) / Affairs (Current affairs) / Info (Information) / Sport / Educate (Education) / Drama / Culture / Science (Science and technology) / Varied / Pop M (Pop music) / Rock M (Rock music) / Easy M (Middle of the road music) / Light M (Light classics) / Classics (Serious classics) / Other M (Other music) / Weather / Finance / Children (Children's programmes) / Social (Social affairs) / Religion / Phone In / Travel / Leisure / Jazz (Jazz music) / Country (Country music) / Nation M (National music) / Oldies (Oldies music) / Folk M (Folk music) / Document (Documentary)
  - The information displayed may not match the content delivered by the station.
3. When a station is found, the station blinks on the display. Pressing the ENTER button in this state will receive that station. If you don't press the ENTER button, the unit starts to search for another station.

- If no stations are found, the message "Not Found" is displayed.
- Unusual characters may be displayed when the unit receives unsupported characters. This is not a malfunction. Also, if the signal from a station is weak, information may not be displayed.

## ZONE B Playback

While performing playback in the main room (ZONE A), you can enjoy the audio of the same source in the separate room (ZONE B) at the same time.

### Playing Back

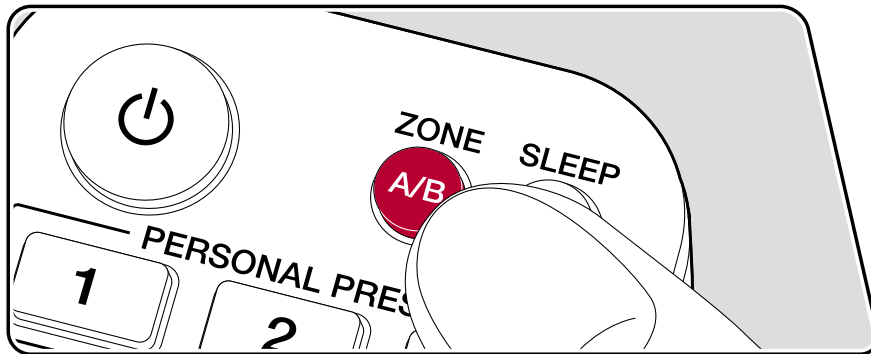

1. Press ZONE A/B to select an audio output destination.
  - ZONE A: Outputs audio only to the main room (ZONE A). "A" on the display of the main unit lights up.
  - ZONE B: Outputs audio only to the separate room (ZONE B). "B" on the display of the main unit lights up.
  - ZONE A+B: Outputs audio to both the main room (ZONE A) and separate room (ZONE B). "A" and "B" on the display of the main unit light up.

A B

2. Start play on the AV component.
3. If the unit is connected to the pre-main amplifier in the separate room, adjust the volume on the pre-main amplifier.

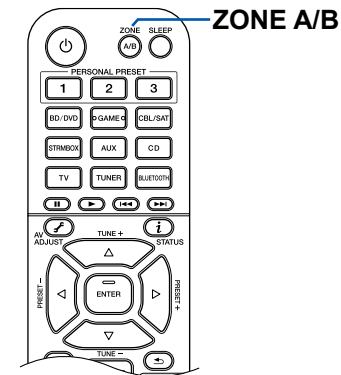

- If "ZONE A+B" is selected as an audio output destination, you can select only the "Stereo" listening mode for the main room (ZONE A) when using the 2.1ch speaker layout. When using a speaker layout of 3.1ch or more, you can select only the "Ext.Stereo" listening mode.

## Convenience functions

### Using PERSONAL PRESET

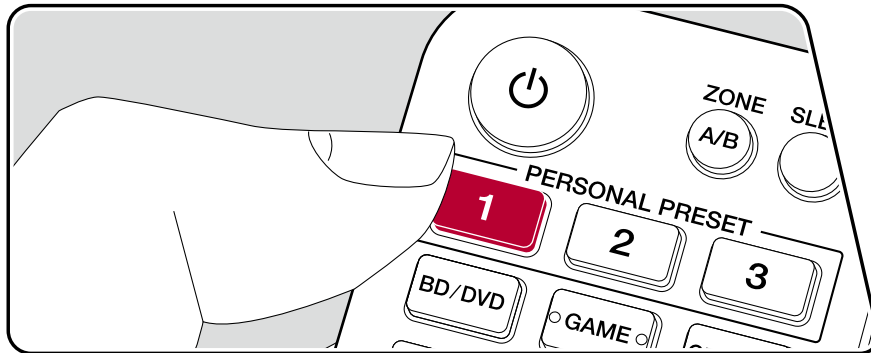

### Registration

You can register settings (→p48) such as the current input selector and listening mode with the three PERSONAL PRESET buttons, and call a registered setting in a single operation. e.g.) Pressing the PERSONAL PRESET button will automatically switch the input selector to "TUNER" to receive the registered station. Also, the listening mode and volume level are switched as registered.

Perform the following steps in the state of the setting to register.

1. Press and hold any of the 1 to 3 buttons of PERSONAL PRESET.
2. "Preset Written" appears on the display, and the setting is registered. If registration has already been made, the registered setting is overwritten.

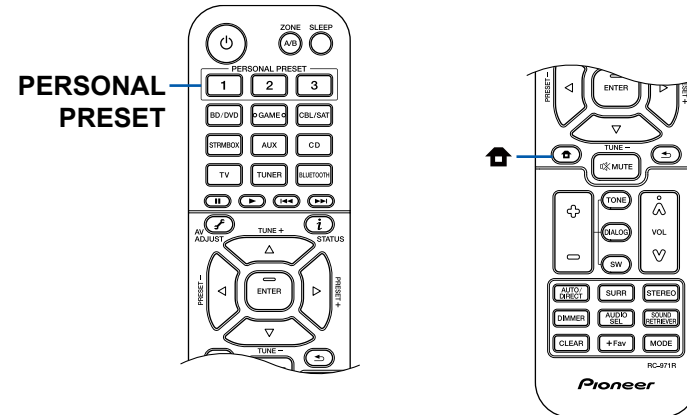

## Settings that can be registered

The following settings can be registered with PERSONAL PRESET.

- Input selector (AM/FM radio stations can also be registered.)
  - Listening mode
  - Volume level (Upper limit "-32 dB")
  - Output destination (Zone)
  - Sound Retriever function's "On" and "Off"
  - TREBLE/BASS/DIALOG, etc.
- \* When AM/FM radio stations are registered, TUNER's preset numbers "38", "39" and "40" (→[p42](#)) are overwritten.

## Using the registered settings

1. Press any of the 1 to 3 buttons of PERSONAL PRESET with which settings have been registered.
  - Pressing PERSONAL PRESET buttons turns the power on even if the main unit is in standby mode.

## Checking the registered settings

1. Press , select "1. Input/Output Assign" - "PERSONAL PRESET Information" on the Setup menu (→[p72](#)), and press ENTER.
2. The registered settings are displayed in the list.
  - Some of the items such as the Sound Retriever function are not displayed in the list.



## Adjusting the tone

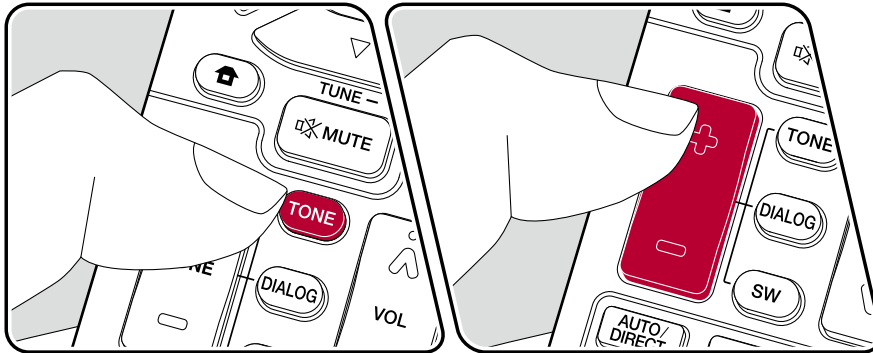

### Adjusting TREBLE/BASS

You can adjust the sound quality of the speakers.

1. Press TONE repeatedly to select Treble or Bass and adjust the content.  
 Treble: Enhances or moderates the high-tone range of the speakers.  
 Bass: Enhances or moderates the low-tone range of the speakers.
2. Press + or - for adjustment.

### Adjusting DIALOG

Emphasizes movie lines and music vocals to listen to them more easily. It is effective to movie lines in particular. Also, it exerts the effect even if the center speaker is not used. Select a desired level from "1" (low) to "5" (high).

1. Press DIALOG.
2. Press + or - for adjustment.
  - Depending on the input source or listening mode setting, selection is not possible, or the desired effect may not be achieved.

### Adjusting SUBWOOFER

Adjust the speaker level of the subwoofer while listening to the sound.

1. Press SW.

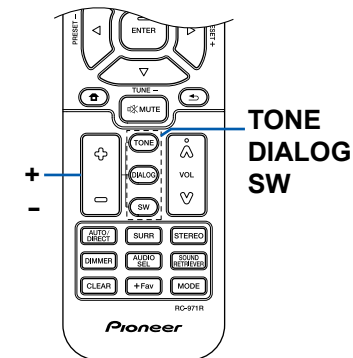

2. Press + or - to adjust the level between "-15.0 dB" and "+12.0 dB".
  - If you set the unit to the standby mode, the adjustments you made will be restored to the previous statuses.

## Sleep Timer

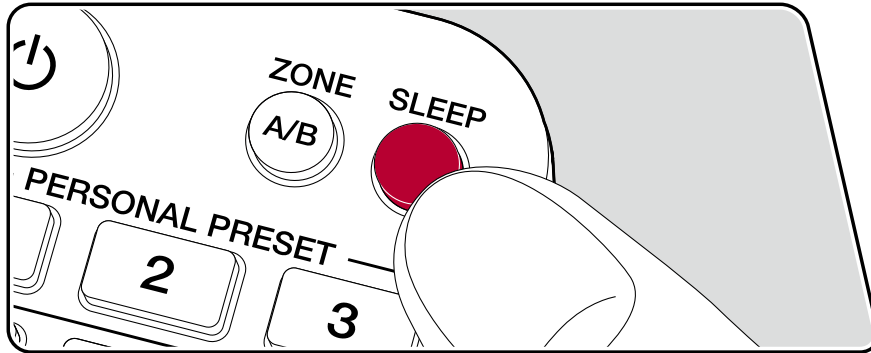

You can allow the unit to enter standby automatically when the specified time has elapsed.

Press SLEEP button on the remote controller to select the time from "30 min", "60 min" and "90 min".

"Off": The unit does not automatically enter standby mode.

You can also set this by pressing the  button on the remote controller and selecting "5. Hardware" - "Power Management" - "Sleep Timer" ( → [p81](#)) on the Setup menu.

## Listening Mode

You can change the listening mode during play by pressing repeatedly "AUTO/DIRECT", "SURR", or "STEREO".

### Selecting a Listening mode

- Each of AUTO/DIRECT, SURR, and STEREO buttons stores the listening mode that was selected last. If content incompatible of the listening mode selected last is played, the most standard listening mode for the content is automatically selected.
- For details of the effects of each listening mode, refer to "Listening Mode Effects" (→[p57](#)).
- For listening modes selectable for each audio format of input signals, refer to "Input Formats and Selectable Listening Modes" (→[p61](#)).

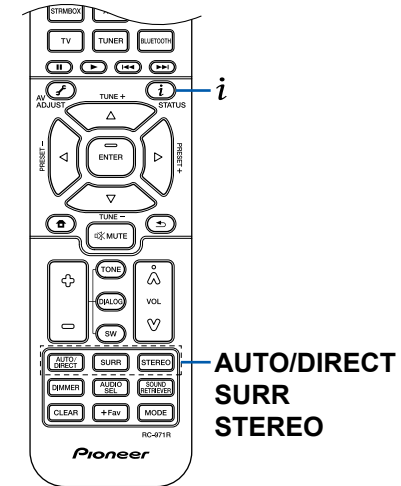

## ■ AUTO/DIRECT button

Press repeatedly and the listening modes suited to the input signal are switched between "Auto Surround", "Direct", and "Pure Direct". After selecting one of them, "Auto Surround" (or "Direct" or "Pure Direct") is displayed, then the most suitable listening mode for the audio format is selected automatically (DTS for multi-channel input signals, Stereo for 2 channel input signals, etc.) and an indicator such as "DTS" is displayed on the display.

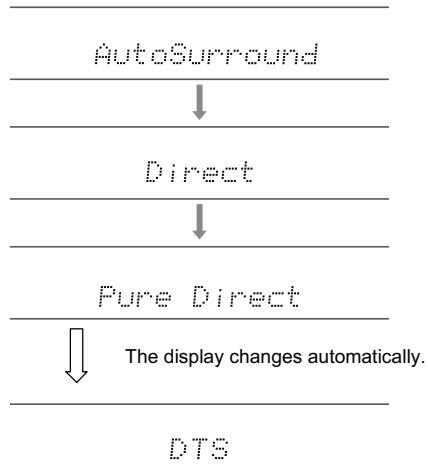

The "Direct" mode shuts down some processing that can affect sound quality, such as the tone control features, so you can enjoy even better sound quality. The "Pure Direct" mode shuts down even more processes that affects sound quality, so you get a more faithful reproduction of the original sound.

## ■ SURR button

By pressing repeatedly you can select the audio format of the signals being input and switch between a variety of listening modes. Select the mode that suits your preference. The selected listening mode is displayed on the display.

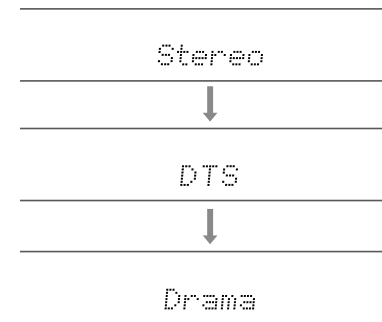

## ■ STEREO button

You can select the "Stereo" mode to playback only from the front speakers and subwoofer.

For details on the effects of each of the listening modes see "Listening Mode Effects". For listening modes selectable for each of the audio formats in the input signals, refer to "Input Formats and Selectable Listening Modes".

## Checking the input format and listening mode

Pressing *i* button on the remote controller or STATUS button on the main unit repeatedly will switch the display of the main unit in the following order.

- When using a BLUETOOTH connection, press the STATUS button on the main unit.
- Not all the information is necessarily displayed.

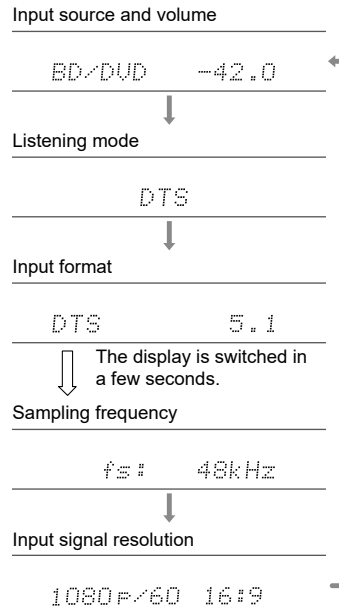

## Speaker Layouts and Selectable Listening Modes

See the following table for selectable listening modes for each speaker layout.

Listening mode	Speaker layout					
	2.1 ch	3.1 ch	4.1 ch	5.1 ch	2.1.2 ch	3.1.2 ch
<input checked="" type="checkbox"/> DD (Dolby Audio - DD)		✓(*1)	✓(*1)	✓(*1)		✓(*2)
<input checked="" type="checkbox"/> DD+ (Dolby Audio - DD+)		✓(*1)	✓(*1)	✓(*1)	✓(*1)	✓(*1)
<input checked="" type="checkbox"/> DTHD (Dolby Audio - TrueHD)		✓(*1)	✓(*1)	✓(*1)	✓(*1)	✓(*1)
<input checked="" type="checkbox"/> Atmos					✓	✓
<input checked="" type="checkbox"/> Atmos 2.0/2.1	✓					
<input checked="" type="checkbox"/> Atmos 3.0/3.1		✓				
<input checked="" type="checkbox"/> Atmos 4.0/4.1			✓			
<input checked="" type="checkbox"/> Atmos 5.0/5.1				✓		
<input checked="" type="checkbox"/> Atmos 2.0.2/2.1.2					✓	
<input checked="" type="checkbox"/> Atmos 3.0.2/3.1.2						✓
<input checked="" type="checkbox"/> Dsur (Dolby Audio - Surr)	✓	✓	✓	✓	✓	✓
<input checked="" type="checkbox"/> Dsur 2.0/2.1 (Dolby Audio - Surr)	✓					
<input checked="" type="checkbox"/> Dsur 3.0/3.1 (Dolby Audio - Surr)		✓				
<input checked="" type="checkbox"/> Dsur 4.0/4.1 (Dolby Audio - Surr)			✓			
<input checked="" type="checkbox"/> Dsur 5.0/5.1 (Dolby Audio - Surr)				✓		
<input checked="" type="checkbox"/> Dsur 2.0.2/2.1.2 (Dolby Audio - Surr)					✓	
<input checked="" type="checkbox"/> Dsur 3.0.2/3.1.2 (Dolby Audio - Surr)						✓

Listening mode	Speaker layout					
	2.1 ch	3.1 ch	4.1 ch	5.1 ch	2.1.2 ch	3.1.2 ch
DTS		✓	✓	✓		✓(*2)
DTS 96/24		✓	✓	✓		✓(*2)
DTS-HD HR (DTS-HD High Resolution)		✓	✓	✓		✓
DTS-HD Master (DTS-HD Master Audio)		✓	✓	✓		✓
DTS Express		✓	✓	✓		✓
DTS:X		✓	✓	✓	✓	✓
DTS Neural:X	✓	✓	✓	✓	✓	✓
DTS Virtual:X	✓	✓	✓	✓		
PCM	✓	✓(*1)	✓(*1)	✓(*1)	✓(*2)	✓(*2)
DSD		✓(*1)	✓(*1)	✓(*1)		✓(*2)
Direct	✓	✓(*1)	✓(*1)	✓(*1)	✓(*1)	✓(*1)
Pure Direct	✓	✓(*1)	✓(*1)	✓(*1)	✓(*1)	✓(*1)
Stereo	✓	✓(*3)	✓(*3)	✓(*3)	✓(*3)	✓(*3)
Mono	✓	✓(*4)	✓(*3)	✓(*4)	✓(*3)	✓(*4)
Ext.Mono		✓	✓	✓	✓	✓
Ext.Stereo		✓	✓	✓	✓	✓
Classical			✓	✓	✓	✓
Ent.Show (Entertainment Show)			✓	✓	✓	✓
Drama			✓	✓	✓	✓
Unplugged			✓	✓	✓	✓
F.S.Surround (Front Stage Surround)	✓	✓	✓(*3)	✓(*5)	✓(*3)	✓(*5)
Surround Enhancer	✓	✓	✓	✓	✓	✓

\*1: Reproduced with the sound field according to the number of channels of input signals.

\*2: Not output from height speakers.

\*3: Output only from front speakers.



\*4: Output only from center speaker.

\*5: Output only from front speakers and center speaker.



## Listening Mode Effects

### Updating of listening modes

Listening modes such as  Atmos 2.0 and  DSur 2.0 are added when the firmware is updated after purchase or the firmware is switched in the product production process. For details of firmware update, see "Additional Function (Firmware Update)" ([→p5](#)).

#### In alphabetical order

#### ■ Classical

Suitable for classical or operatic music. This mode emphasizes the surround channels in order to widen the sound image, and simulates the natural reverberation of a large hall.

#### ■ Atmos

##### (Firmware version before supporting Atmos 2.0, etc.)

Selectable at the time of inputting Dolby Atmos audio format when height speakers are connected. This mode faithfully reproduces the stereophonic sound design recorded in the Dolby Atmos audio format.

Unlike existing surround systems, Dolby Atmos does not rely on channels, but rather enables the accurate placement of sound objects that have independent motion in a 3D space with even greater clarity. Dolby Atmos is an optional audio format for Blu-ray Discs and achieves a more stereophonic sound field by introducing a sound field above the listener.

- To enable transfer of this audio format, connect via an HDMI cable and set the audio output on the player to Bitstream output.







#### ■ Atmos

##### (Firmware version supporting Atmos 2.0, etc.)

Since this mode calculates the positional data of audio recorded in Dolby Atmos audio in real-time and outputs it from appropriate speakers, you can enjoy the natural and stereophonic sound field of Dolby Atmos with any speaker layout including connection of only front speakers. Also, the Dolby Atmos sound design can be reproduced more faithfully by connecting height speakers. You can select this mode when inputting the Dolby Atmos audio format.

Unlike existing surround systems, Dolby Atmos does not rely on channels, but rather enables the accurate placement of sound objects that have independent motion in a 3D space with even greater clarity. Dolby Atmos is an optional audio format for Blu-ray Discs and achieves a more stereophonic sound field by introducing a sound field above the listener.

According to the speaker layout, the following listening modes are displayed.

-  Atmos 2.0/2.1: When only front speakers are installed
-  Atmos 3.0/3.1: When front speakers and center speaker are installed
-  Atmos 4.0/4.1: When front speakers and surround speakers are installed
-  Atmos 5.0/5.1: When front speakers, center speaker and surround speakers are installed
-  Atmos 2.0.2/2.1.2: When front speakers and height speakers are installed
-  Atmos 3.0.2/3.1.2: When front speakers, center speaker and height speakers are installed

- To enable transfer of this audio format, connect via an HDMI cable and set the audio output on the player to Bitstream output.
- When "Speaker Virtualizer" ([→p75](#)) is set to "Off" (Default: On), modes other than  Atmos cannot be selected.

#### ■ DD (Dolby Audio - DD)

This mode faithfully reproduces the sound design recorded in the Dolby Digital audio format.

Dolby Digital is a multi-channel digital format developed by Dolby Laboratories, Inc. and is widely adopted for use in movie production. It is also a standard audio format for DVD-Video and Blu-ray Discs. It is possible to record a maximum of 5.1 channels on a DVD-Video or Blu-ray Disc; two front channels, one center channel, two surround channels, and the LFE channel dedicated to the bass region (sound elements for the subwoofer).

- To enable transfer of this audio format, connect via a digital cable and set audio output on the player to Bitstream output.

## ■ **DD+ (Dolby Audio - DD+)**

This mode faithfully reproduces the sound design recorded in the Dolby Digital Plus audio format.

The Dolby Digital Plus format has been improved based on Dolby Digital, increasing the number of channels and endeavoring to improve sound quality by giving more flexibility in data bit rates. Dolby Digital Plus is an optional audio format based on 5.1 ch for Blu-ray Discs. It is possible to record a maximum of 7.1 channels with additional channels such as the surround back channel.

- To enable transfer of this audio format, connect via an HDMI cable and set audio output on the player to Bitstream output.

## ■ **DSur (Dolby Audio - Surr)**

**(Firmware version before supporting  DSur 2.0, etc.)**

This listening mode expands actual channels to more channels for playback according to the configuration of the connected speakers by expanding the input signals from 2 ch to 5.1 ch.

- This mode cannot be selected when DTS signal is input.







## ■ **DSur (Dolby Audio - Surr)**

**(Firmware version supporting  DSur 2.0, etc.)**

This listening mode expands 2 ch input signals to 5.1 ch. This mode expands actual channels to more channels for playback according to the configuration of the connected speakers. Also, even if there is no speaker for expansion, for example when only front speakers are connected, audio of surround channel or height channel is virtually created for expansion playback.

- This mode cannot be selected when DTS signal is input.

According to the speaker layout, the following listening modes are displayed.

-  **DSur 2.0/2.1**: When only front speakers are installed
-  **DSur 3.0/3.1**: When front speakers and center speaker are installed
-  **DSur 4.0/4.1**: When front speakers and surround speakers are installed
-  **DSur 5.0/5.1**: When front speakers, center speaker and surround speakers are installed
-  **DSur 2.0.2/2.1.2**: When front speakers and height speakers are installed
-  **DSur 3.0.2/3.1.2**: When front speakers, center speaker and height speakers are installed

- When "Speaker Virtualizer" (→p75) is set to "Off" (Default: On), modes other than  DSur cannot be selected.

## ■ **DTHD (Dolby Audio - TrueHD)**

This mode faithfully reproduces the sound design recorded in the Dolby TrueHD audio format.

The Dolby TrueHD audio format is a "lossless" format expanded based on the lossless compression technology referred to as MLP, and it faithfully reproduces the master audio recorded in the studio. Dolby TrueHD is an optional audio format based on 5.1 ch for Blu-ray Discs. It is possible to record a maximum of 7.1 channels with additional channels such as the surround back channel. 7.1 ch is recorded at 96 kHz/24 bit, and 5.1 ch is recorded at 192 kHz/24 bit.

- To enable transfer of this audio format, connect via an HDMI cable and set audio output on the player to Bitstream output.

## ■ **Drama**

Suitable for TV shows produced in a TV studio. This mode enhances the surround effects to the entire sound to give clarity to voices and create a realistic acoustic image.

## ■ **DSD**

This mode is suitable for playing sources recorded in DSD.

- This unit supports the DSD signal input from the HDMI input terminal. However, depending on the connected player, better sound may be obtained by setting the output on the player side to the PCM output.
- This listening mode cannot be selected if the output setting on your Blu-ray Disc/DVD player is not set to DSD.

## ■ **DTS**

This mode faithfully reproduces the sound design recorded in the DTS audio format. The DTS audio format is a multi-channel digital format developed by DTS, Inc. This format is an optional audio format for DVD-Video and a standard format for Blu-ray Discs. It enables recording of 5.1 channels; two front channels, one center channel, two surround channels, and the LFE channel dedicated to the bass region (sound elements for the subwoofer). The content is recorded with a rich volume of data, with a maximum sampling rate of 48 kHz, at a resolution of 24 bits and a bit rate of 1.5 Mbps.

- To enable transfer of this audio format, connect via a digital cable and set audio output on the player to Bitstream output.

## ■ DTS 96/24

This mode faithfully reproduces the sound design recorded in the DTS 96/24 audio format.

The DTS 96/24 format is an optional audio format for DVD-Video and Blu-ray Discs. It enables recording of 5.1 channels; two front channels, one center channel, two surround channels, and the LFE channel dedicated to the bass region (sound elements for the subwoofer). Detailed reproduction is achieved by recording the content at a sampling rate of 96 kHz and at a resolution of 24 bits.

- To enable transfer of this audio format, connect via a digital cable and set audio output on the player to Bitstream output.

## ■ DTS Express

This mode faithfully reproduces the sound design recorded in the DTS Express audio format.

DTS Express is an optional audio format based on 5.1 ch for Blu-ray Discs. It is possible to record a maximum of 7.1 channels with additional channels such as the surround back channel. It also supports low bit rates.

- To enable transfer of this audio format, connect via an HDMI cable and set audio output on the player to Bitstream output.

## ■ DTS-HD HR (DTS-HD High Resolution)

This mode faithfully reproduces the sound design recorded in the DTS-HD High Resolution Audio audio format.

DTS-HD High Resolution Audio is an optional audio format based on 5.1 ch for Blu-ray Discs. It is possible to record a maximum of 7.1 channels with additional channels such as the surround back channel at a sampling rate of 96 kHz and at a resolution of 24 bits.

- To enable transfer of this audio format, connect via an HDMI cable and set audio output on the player to Bitstream output.

## ■ DTS-HD MSTR (DTS-HD Master Audio)

This mode faithfully reproduces the sound design recorded in the DTS-HD Master Audio audio format.

DTS-HD Master Audio is an optional audio format based on 5.1 ch for Blu-ray Discs. It is possible to record a maximum of 7.1 channels with additional channels such as the surround back channel using the lossless audio reproduction technology. 96 kHz/24 bit is supported for 7.1 ch, and 192 kHz/24 bit is supported for 5.1 ch.

- To enable transfer of this audio format, connect via an HDMI cable and set audio output on the player to Bitstream output.

## ■ DTS Neural:X

This listening mode expands actual channels to more channels for playback to suit the configuration of the connected speakers by expanding the input signals from 2 channels to 5.1 channels.

- This mode cannot be selected when Dolby signal is input.

## ■ DTS Virtual:X

DTS Virtual:X listening mode uses the proprietary audio processing technology to create spacious 3D sound including audio from up above without connecting height speakers.

This mode can be selected in any speaker layout such as front speakers-only connection. You can enjoy your favorite movies or TV programs with a more immersive audio experience.

- This mode cannot be selected when Dolby signal is input or height speakers are connected.
- This mode cannot be selected when "Speaker Virtualizer" (→[p75](#)) is set to "Off" (Default: On).

## ■ DTS:X

This mode faithfully reproduces the sound design recorded in the DTS:X audio format.

The DTS:X audio format is a combination of the mixing method based on traditional channel based formats (5.1 ch and 7.1 ch) and object based dynamic audio mixing, and it is characterized by the precise positioning of sounds and the ability to express sound movement.

- To enable transfer of this audio format, connect via an HDMI cable and set audio output on the player to Bitstream output.

## ■ Ent.Show (Entertainment Show)

Suitable for rock or pop music. Listening to music in this mode creates a lively sound field with a powerful acoustic image, like being at a club or rock concert.

## ■ Ext.Mono (Extended Mono)

In this mode, all speakers output the same sound in mono, so the sound you hear is the same regardless of where you are within the listening room.

## ■ Ext.Stereo (Extended Stereo)

This mode is ideal for background music. Stereo sound is played through the surround speakers as well as the front speakers, creating a stereo image.

## ■ F.S.Surround (Front Stage Surround)

In this mode, you can enjoy a virtual playback of multichannel surround sound even with only two or three speakers. This works by controlling how sounds reach the listener's left and right ears.

- This mode cannot be selected when "Speaker Virtualizer" (→p75) is set to "Off" (Default: On).

## ■ Mono

In this mode, monaural audio is played from the center speaker at the time of inputting an analog signal or PCM signal. If there is no center speaker connected, monaural audio is played from the front speakers.

## ■ PCM

Mode suitable for playing sources recorded in multichannel PCM.

## ■ Stereo

In this mode, sound is output from the right and left front speakers and subwoofer.

## ■ Surround Enhancer\*

This mode allows you to enjoy sound with a rich sound field, enveloping you naturally without relying on reflections from walls. A virtual surround channel is created to give you a broader sound field.

- This mode cannot be selected when DTS signal is input.
- This mode cannot be selected when "Speaker Virtualizer" (→p75) is set to "Off" (Default: On).
- \* This function will become unavailable for selection if the firmware is updated after purchase or the firmware is switched in the product production process. For details of firmware update, see "Additional Function (Firmware Update)" (→p5).

## ■ Unplugged

Suitable for acoustic instruments, vocals and jazz. This mode emphasizes the front sound field image, giving the impression of being in front of the stage.

## Input Formats and Selectable Listening Modes

You can select a variety of listening modes according to the audio format of the signal to be input.

- The Stereo mode can be selected with any audio format.
- When analog signals are being input in the Pure Direct mode, the modes switches to the Analog Direct mode which passes signals directly to the amplifier without passing through the DSP (Digital Signal Processor).
- Listening modes available when headphones are connected are Pure Direct and Stereo only.

### ■ Selectable listening modes

Input Format	Listening Mode
Analog	Stereo
	Mono
	<input checked="" type="checkbox"/> DSur
	DTS Neural:X
	DTS Virtual:X <sup>1 2</sup>
	Classical <sup>3</sup>
	Unplugged <sup>3</sup>
	Ent.Show <sup>3</sup>
	Drama <sup>3</sup>
	Ext.Stereo <sup>4</sup>
	Ext.Mono <sup>4</sup>
	F.S.Surround <sup>1</sup>
Surround Enhancer <sup>1</sup>	

<sup>1</sup> Cannot be selected if "Speaker Virtualizer" is set to "Off".

<sup>2</sup> Cannot be selected when height speakers are installed.

<sup>3</sup> Surround speakers or height speakers need to be installed.

<sup>4</sup> A center speaker, surround speakers, or height speakers need to be installed.

Input Format	Listening Mode
PCM	Stereo
	Mono
	<input checked="" type="checkbox"/> DSur
	DTS Neural:X <sup>1</sup>
	DTS Virtual:X <sup>2 3</sup>
	Classical <sup>4</sup>
	Unplugged <sup>4</sup>
	Ent.Show <sup>4</sup>
	Drama <sup>4</sup>
	Ext.Stereo <sup>5</sup>
	Ext.Mono <sup>5</sup>
	F.S.Surround <sup>2</sup>
Surround Enhancer <sup>2</sup>	

<sup>1</sup> Cannot be selected when the input format is monaural.

<sup>2</sup> Cannot be selected if "Speaker Virtualizer" is set to "Off".

<sup>3</sup> Cannot be selected when height speakers are installed.

<sup>4</sup> Surround speakers or height speakers need to be installed.

<sup>5</sup> A center speaker, surround speakers, or height speakers need to be installed.

□ **Speaker Layouts and Selectable Listening Modes**  
( → [p55](#) )

Input Format	Listening Mode
Multich PCM	Stereo
	PCM <sup>*1</sup>
	<input checked="" type="checkbox"/> DSur
	DTS Neural:X
	DTS Virtual:X <sup>*2 *3</sup>
	Classical <sup>*4</sup>
	Unplugged <sup>*4</sup>
	Ent.Show <sup>*4</sup>
	Drama <sup>*4</sup>
	Ext.Stereo <sup>*5</sup>
	Ext.Mono <sup>*5</sup>
	F.S.Surround <sup>*2</sup>
	Surround Enhancer <sup>*2</sup>

<sup>\*1</sup> A center speaker or surround speakers need to be installed.

<sup>\*2</sup> Cannot be selected if "Speaker Virtualizer" is set to "Off".

<sup>\*3</sup> Cannot be selected when height speakers are installed.

<sup>\*4</sup> Surround speakers or height speakers need to be installed.

<sup>\*5</sup> A center speaker, surround speakers, or height speakers need to be installed.

Input Format	Listening Mode
DSD	Stereo
	DSD <sup>*1 *2</sup>
	<input checked="" type="checkbox"/> DSur
	DTS Neural:X
	DTS Virtual:X <sup>*3 *4</sup>
	Classical <sup>*5</sup>
	Unplugged <sup>*5</sup>
	Ent.Show <sup>*5</sup>
	Drama <sup>*5</sup>
	Ext.Stereo <sup>*6</sup>
	Ext.Mono <sup>*6</sup>
F.S.Surround <sup>*3</sup>	
Surround Enhancer <sup>*3</sup>	

<sup>\*1</sup> Cannot be selected when the input format is monaural or 2 ch.

<sup>\*2</sup> A center speaker or surround speakers need to be installed.

<sup>\*3</sup> Cannot be selected if "Speaker Virtualizer" is set to "Off".

<sup>\*4</sup> Cannot be selected when height speakers are installed.

<sup>\*5</sup> Surround speakers or height speakers need to be installed.

<sup>\*6</sup> A center speaker, surround speakers, or height speakers need to be installed.

Input Format	Listening Mode
<input checked="" type="checkbox"/> Atmos <sup>*1</sup>	Stereo
	<input checked="" type="checkbox"/> Atmos
	Classical
	Unplugged
	Ent.Show
	Drama
	Ext.Stereo
	Ext.Mono
	F.S.Surround <sup>*2</sup>
	Surround Enhancer <sup>*2</sup>

<sup>\*1</sup> With the firmware version before supporting  Atmos 2.0, etc., you can select the  DD+ or  DTHD listening mode when height speakers are not connected.

<sup>\*2</sup> Cannot be selected if "Speaker Virtualizer" is set to "Off".

## Speaker Layouts and Selectable Listening Modes ( →p55)

Input Format	Listening Mode
<input checked="" type="checkbox"/> DD	Stereo
	<input checked="" type="checkbox"/> DD <sup>1 2</sup>
	<input checked="" type="checkbox"/> DSur
	Classical <sup>3</sup>
	Unplugged <sup>3</sup>
	Ent.Show <sup>3</sup>
	Drama <sup>3</sup>
	Ext.Stereo <sup>4</sup>
	Ext.Mono <sup>4</sup>
	F.S.Surround <sup>5</sup>
Surround Enhancer <sup>5</sup>	

- <sup>1</sup> Cannot be selected when the input format is 2 ch.
- <sup>2</sup> A center speaker or surround speakers need to be installed.
- <sup>3</sup> Surround speakers or height speakers need to be installed.
- <sup>4</sup> A center speaker, surround speakers, or height speakers need to be installed.
- <sup>5</sup> Cannot be selected if "Speaker Virtualizer" is set to "Off".

Input Format	Listening Mode
<input checked="" type="checkbox"/> DD+	Stereo
	<input checked="" type="checkbox"/> DD+ <sup>1 2 3</sup>
	<input checked="" type="checkbox"/> DSur
	Classical <sup>4</sup>
	Unplugged <sup>4</sup>
	Ent.Show <sup>4</sup>
	Drama <sup>4</sup>
	Ext.Stereo <sup>5</sup>
	Ext.Mono <sup>5</sup>
	F.S.Surround <sup>6</sup>
Surround Enhancer <sup>6</sup>	

- <sup>1</sup> Cannot be selected when the input format is 2 ch.
- <sup>2</sup> A center speaker or surround speakers need to be installed.
- <sup>3</sup>  DD+ cannot be selected if the input source is Blu-ray Disc. You can select the  DD listening mode instead.
- <sup>4</sup> Surround speakers or height speakers need to be installed.
- <sup>5</sup> A center speaker, surround speakers, or height speakers need to be installed.
- <sup>6</sup> Cannot be selected if "Speaker Virtualizer" is set to "Off".

Input Format	Listening Mode
<input checked="" type="checkbox"/> DTHD	Stereo
	<input checked="" type="checkbox"/> DTHD <sup>1 2</sup>
	<input checked="" type="checkbox"/> DSur
	Classical <sup>3</sup>
	Unplugged <sup>3</sup>
	Ent.Show <sup>3</sup>
	Drama <sup>3</sup>
	Ext.Stereo <sup>4</sup>
	Ext.Mono <sup>4</sup>
	F.S.Surround <sup>5</sup>
Surround Enhancer <sup>5</sup>	

- <sup>1</sup> Cannot be selected when the input format is 2 ch.
- <sup>2</sup> A center speaker or surround speakers need to be installed.
- <sup>3</sup> Surround speakers or height speakers need to be installed.
- <sup>4</sup> A center speaker, surround speakers, or height speakers need to be installed.
- <sup>5</sup> Cannot be selected if "Speaker Virtualizer" is set to "Off".

**Speaker Layouts and Selectable Listening Modes**  
( → [p55](#) )

Input Format	Listening Mode
DTS	Stereo
	DTS <sup>1 2</sup>
	DTS Neural:X <sup>3</sup>
	DTS Virtual:X <sup>4 5</sup>
	Classical <sup>6</sup>
	Unplugged <sup>6</sup>
	Ent.Show <sup>6</sup>
	Drama <sup>6</sup>
	Ext.Stereo <sup>7</sup>
	Ext.Mono <sup>7</sup>
F.S.Surround <sup>4</sup>	

<sup>1</sup> Cannot be selected when the input format is 2 ch.

<sup>2</sup> A center speaker or surround speakers need to be installed.

<sup>3</sup> Cannot be selected when the input format is monaural.

<sup>4</sup> Cannot be selected if "Speaker Virtualizer" is set to "Off".

<sup>5</sup> Cannot be selected when height speakers are installed.

<sup>6</sup> Surround speakers or height speakers need to be installed.

<sup>7</sup> A center speaker, surround speakers, or height speakers need to be installed.

Input Format	Listening Mode
DTS 96/24	Stereo
	DTS 96/24 <sup>1 2</sup>
	DTS Neural:X <sup>3</sup>
	DTS Virtual:X <sup>4 5</sup>
	Classical <sup>6</sup>
	Unplugged <sup>6</sup>
	Ent.Show <sup>6</sup>
	Drama <sup>6</sup>
	Ext.Stereo <sup>7</sup>
	Ext.Mono <sup>7</sup>
F.S.Surround <sup>4</sup>	

<sup>1</sup> Cannot be selected when the input format is 2 ch.

<sup>2</sup> A center speaker or surround speakers need to be installed.

<sup>3</sup> Cannot be selected when the input format is monaural.

<sup>4</sup> Cannot be selected if "Speaker Virtualizer" is set to "Off".

<sup>5</sup> Cannot be selected when height speakers are installed.

<sup>6</sup> Surround speakers or height speakers need to be installed.

<sup>7</sup> A center speaker, surround speakers, or height speakers need to be installed.

Input Format	Listening Mode
DTS Express	Stereo
	DTS Express <sup>1 2</sup>
	DTS Neural:X <sup>3</sup>
	DTS Virtual:X <sup>4 5</sup>
	Classical <sup>6</sup>
	Unplugged <sup>6</sup>
	Ent.Show <sup>6</sup>
	Drama <sup>6</sup>
	Ext.Stereo <sup>7</sup>
Ext.Mono <sup>7</sup>	
F.S.Surround <sup>4</sup>	

<sup>1</sup> Cannot be selected when the input format is 2 ch.

<sup>2</sup> A center speaker or surround speakers need to be installed.

<sup>3</sup> Cannot be selected when the input format is monaural.

<sup>4</sup> Cannot be selected if "Speaker Virtualizer" is set to "Off".

<sup>5</sup> Cannot be selected when height speakers are installed.

<sup>6</sup> Surround speakers or height speakers need to be installed.

<sup>7</sup> A center speaker, surround speakers, or height speakers need to be installed.

❑ **Speaker Layouts and Selectable Listening Modes**  
( → [p55](#) )



Input Format	Listening Mode
DTS-HD HR	Stereo
	DTS-HD HR <sup>*1 *2</sup>
	DTS Neural:X <sup>*3</sup>
	DTS Virtual:X <sup>*4 *5</sup>
	Classical <sup>*6</sup>
	Unplugged <sup>*6</sup>
	Ent.Show <sup>*6</sup>
	Drama <sup>*6</sup>
	Ext.Stereo <sup>*7</sup>
	Ext.Mono <sup>*7</sup>
F.S.Surround <sup>*4</sup>	

<sup>\*1</sup> Cannot be selected when the input format is 2 ch.

<sup>\*2</sup> A center speaker or surround speakers need to be installed.

<sup>\*3</sup> Cannot be selected when the input format is monaural.

<sup>\*4</sup> Cannot be selected if "Speaker Virtualizer" is set to "Off".

<sup>\*5</sup> Cannot be selected when height speakers are installed.

<sup>\*6</sup> Surround speakers or height speakers need to be installed.

<sup>\*7</sup> A center speaker, surround speakers, or height speakers need to be installed.

Input Format	Listening Mode
DTS-HD MSTR	Stereo
	DTS-HD MSTR <sup>*1 *2</sup>
	DTS Neural:X <sup>*3</sup>
	DTS Virtual:X <sup>*4 *5</sup>
	Classical <sup>*6</sup>
	Unplugged <sup>*6</sup>
	Ent.Show <sup>*6</sup>
	Drama <sup>*6</sup>
	Ext.Stereo <sup>*7</sup>
	Ext.Mono <sup>*7</sup>
F.S.Surround <sup>*4</sup>	

<sup>\*1</sup> Cannot be selected when the input format is 2 ch.

<sup>\*2</sup> A center speaker or surround speakers need to be installed.

<sup>\*3</sup> Cannot be selected when the input format is monaural.

<sup>\*4</sup> Cannot be selected if "Speaker Virtualizer" is set to "Off".

<sup>\*5</sup> Cannot be selected when height speakers are installed.

<sup>\*6</sup> Surround speakers or height speakers need to be installed.

<sup>\*7</sup> A center speaker, surround speakers, or height speakers need to be installed.

Input Format	Listening Mode
DTS-ES	Stereo
	DTS
	DTS Neural:X
	DTS Virtual:X <sup>*1 *2</sup>
	Classical <sup>*3</sup>
	Unplugged <sup>*3</sup>
	Ent.Show <sup>*3</sup>
	Drama <sup>*3</sup>
	Ext.Stereo <sup>*4</sup>
Ext.Mono <sup>*4</sup>	
F.S.Surround <sup>*1</sup>	

<sup>\*1</sup> Cannot be selected if "Speaker Virtualizer" is set to "Off".

<sup>\*2</sup> Cannot be selected when height speakers are installed.

<sup>\*3</sup> Surround speakers or height speakers need to be installed.

<sup>\*4</sup> A center speaker, surround speakers, or height speakers need to be installed.

**Speaker Layouts and Selectable Listening Modes**  
( → [p55](#) )

Input Format	Listening Mode
DTS:X	Stereo
	DTS:X
	DTS Virtual:X <sup>1 2</sup>
	Classical <sup>3</sup>
	Unplugged <sup>3</sup>
	Ent.Show <sup>3</sup>
	Drama <sup>3</sup>
	Ext.Stereo <sup>4</sup>
	Ext.Mono <sup>4</sup>
	F.S.Surround <sup>1</sup>

<sup>1</sup> Cannot be selected if "Speaker Virtualizer" is set to "Off".

<sup>2</sup> Cannot be selected when height speakers are installed.

<sup>3</sup> Surround speakers or height speakers need to be installed.

<sup>4</sup> A center speaker, surround speakers, or height speakers need to be installed.

❑ **Speaker Layouts and  
Selectable Listening Modes**  
( → [p55](#))

## Setup Menu

### Menu list

You can configure advanced settings to have a more enjoyable experience with this unit. For operation details, refer to "Menu operations" (→[p69](#)).

<b>1. Input/Output Assign</b>	<b>1. TV Out / OSD</b>	Make settings for TV output and On-Screen Displays (OSD) that appear on the TV.	<a href="#">p70</a>
	<b>2. HDMI Input</b>	Change input assignment between the input selectors and HDMI IN jacks.	<a href="#">p70</a>
	<b>3. Digital Audio Input</b>	Change input assignment between the input selectors and DIGITAL IN COAXIAL/OPTICAL jacks.	<a href="#">p71</a>
	<b>4. Analog Audio Input</b>	Change input assignment between the input selectors and AUDIO IN jacks.	<a href="#">p71</a>
	<b>5. Input Skip</b>	You can skip inputs to which nothing is connected when selecting them with the INPUT SELECTOR dial on the main unit or with the input selectors on the remote controller.	<a href="#">p72</a>
	<b>6. PERSONAL PRESET Information</b>	Confirm the registered contents of PERSONAL PRESET.	<a href="#">p72</a>
<b>2. Speaker</b>	<b>1. Configuration</b>	Change the settings of connection environment of the speakers.	<a href="#">p73</a>
	<b>2. Crossover</b>	Change the settings of crossover frequencies.	<a href="#">p73</a>
	<b>3. Distance</b>	Set the distance from each speaker to the listening position.	<a href="#">p74</a>
	<b>4. Channel Level</b>	Adjust the volume level of each speaker.	<a href="#">p75</a>
	<b>5. Dolby Enabled Speaker</b>	Change the settings of Dolby Enabled Speakers.	<a href="#">p75</a>
	<b>6. Speaker Virtualizer</b>	The Speaker Virtualizer function can be switched between On and Off.	<a href="#">p75</a>
<b>3. Audio Adjust</b>	<b>1. Dual Mono / Mono</b>	Change the settings of multiplex audio playback.	<a href="#">p76</a>
	<b>2. Dolby</b>	Change the setting of when Dolby signals are input.	<a href="#">p76</a>
	<b>3. DTS</b>	Change the setting of when DTS signals are input.	<a href="#">p76</a>
	<b>4. Volume</b>	Change the Volume settings.	<a href="#">p76</a>
<b>4. Source</b>	<b>1. Input Volume Absorber</b>	Adjust the volume level when there are differences in volume level among multiple devices connected to this unit.	<a href="#">p77</a>
	<b>2. Name Edit</b>	Set an easy name for each input.	<a href="#">p77</a>
	<b>3. Audio Select</b>	Select the priority for input selection when multiple audio sources are connected to one input selector.	<a href="#">p78</a>

<b>5. Hardware</b>	<b>1. HDMI</b>	Change the settings for the HDMI functions.	<a href="#">p79</a>
	<b>2. Bluetooth</b>	Change the settings for the Bluetooth function.	<a href="#">p80</a>
	<b>3. Power Management</b>	Change the settings for the power-save function.	<a href="#">p81</a>
<b>6. Miscellaneous</b>	<b>1. Tuner</b>	Change the frequency step for the tuner.	<a href="#">p82</a>
	<b>2. Firmware Update</b>	Change the settings for Firmware Update.	<a href="#">p82</a>
	<b>3. Initial Setup</b>	Make the initial setup from the setup menu.	<a href="#">p82</a>
	<b>4. Lock</b>	Lock the Setup menu so that the settings cannot be changed.	<a href="#">p82</a>



---

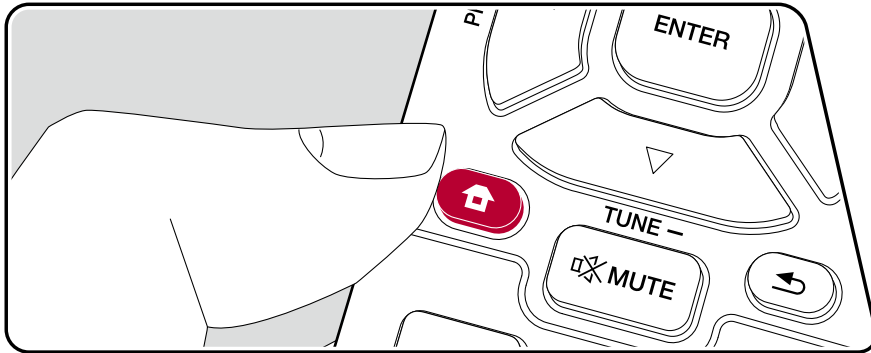

## Menu operations

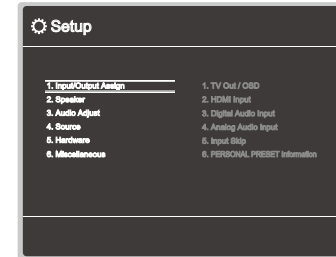



Use the on-screen displays (OSD) that appear on the TV to make the settings. Press  on the remote controller to display the Setup menu.



Select the item with the cursor  /  buttons of the remote controller and press ENTER to confirm your selection.

Use the cursors  /  to change the default values.

- To return to the previous screen, press .
- To exit the settings, press .

## 1. Input/Output Assign

### ■ 1. TV Out / OSD

Make settings for TV output and On-Screen Displays (OSD) that appear on the TV.

Setting Item	Default Value	Setting Details
1080p -> 4K Upscaling	Auto	When using a TV that supports 4K, video signals input at 1080p can be automatically upscaled to 4K for output. "Off": When this function is not to be used "Auto": When this function is to be used • Select "Off" if your TV does not support 4K. • If the TV does not support the 4K resolution with the same frequency as the frequency of HDMI input video signals, upscaling to 4K is not correctly performed. Check the frequency of 4K resolution supported by the TV, and change the resolution of the video signals input from the AV component.
Super Resolution	2	When you have set "1080p -> 4K Upscaling" to "Auto", you can select the degree of video signal correction from "Off" and between "1" (weak) and "3" (strong).
OSD Language	English	Select the on-screen display language from the following. (North American models) English, German, French, Spanish, Italian, Dutch, Swedish (European, Australian and Asian models) English, German, French, Spanish, Italian, Dutch, Swedish, Russian, Chinese

Setting Item	Default Value	Setting Details
Impose OSD	On	Set whether or not to display information such as volume adjustment or switching of input on the TV screen. "On": OSD is displayed on the TV. "Off": OSD is not displayed on the TV. • OSD may not be displayed depending on the input signal even if "On" is selected. In this case, change the resolution of the connected device.
Screen Saver	3 minutes	Set the time to start the screen saver. Select a value from "3 minutes", "5 minutes", "10 minutes" and "Off".

### ■ 2. HDMI Input

Change input assignment between the input selectors and HDMI IN jacks.

Setting Item	Default Value	Setting Details
BD/DVD	HDMI 1	"HDMI 1" to "HDMI 4": Assign a desired HDMI IN jack to the BD/DVD input selector. If you do not assign a jack, select "---". To select an HDMI IN jack already assigned to another input selector, change its setting to "---" first.
GAME	HDMI 2	"HDMI 1" to "HDMI 4": Assign a desired HDMI IN jack to the GAME input selector. If you do not assign a jack, select "---". To select an HDMI IN jack already assigned to another input selector, change its setting to "---" first.
CBL/SAT	HDMI 3	"HDMI 1" to "HDMI 4": Assign a desired HDMI IN jack to the CBL/SAT input selector. If you do not assign a jack, select "---". To select an HDMI IN jack already assigned to another input selector, change its setting to "---" first.
STRM BOX	HDMI 4	"HDMI 1" to "HDMI 4": Assign a desired HDMI IN jack to the STRM BOX input selector. If you do not assign a jack, select "---". To select an HDMI IN jack already assigned to another input selector, change its setting to "---" first.

### ■ 3. Digital Audio Input

Change input assignment between the input selectors and DIGITAL IN COAXIAL/OPTICAL jacks. If you do not assign a jack, select "---".

Setting Item	Default Value	Setting Details
BD/DVD	---	"COAXIAL", "OPTICAL" : Assign a desired DIGITAL IN jack to the BD/DVD input selector.
GAME	---	"COAXIAL", "OPTICAL" : Assign a desired DIGITAL IN jack to the GAME input selector.
CBL/SAT	---	"COAXIAL", "OPTICAL" : Assign a desired DIGITAL IN jack to the CBL/SAT input selector.
STRM BOX	---	"COAXIAL", "OPTICAL" : Assign a desired DIGITAL IN jack to the STRM BOX input selector.
CD	COAXIAL	"COAXIAL", "OPTICAL" : Assign a desired DIGITAL IN jack to the CD input selector.
TV	OPTICAL	"COAXIAL", "OPTICAL" : Assign a desired DIGITAL IN jack to the TV input selector.

- Supported sampling rates for PCM signals (stereo, mono) from a digital input are 32 kHz, 44.1 kHz, 48 kHz, 88.2 kHz, 96 kHz/16 bit, 20 bit, and 24 bit.

### ■ 4. Analog Audio Input

Change input assignment between the input selectors and AUDIO IN jacks. If you do not assign a jack, select "---".

Setting Item	Default Value	Setting Details
BD/DVD	---	"AUDIO 1" to "AUDIO 3": Assign a desired AUDIO IN jack to the BD/DVD input selector.
GAME	---	"AUDIO 1" to "AUDIO 3": Assign a desired AUDIO IN jack to the GAME input selector.
CBL/SAT	AUDIO 3	"AUDIO 1" to "AUDIO 3": Assign a desired AUDIO IN jack to the CBL/SAT input selector.
STRM BOX	---	"AUDIO 1" to "AUDIO 3": Assign a desired AUDIO IN jack to the STRM BOX input selector.
AUX	AUX	The setting cannot be changed.
CD	AUDIO 1	"AUDIO 1" to "AUDIO 3": Assign a desired AUDIO IN jack to the CD input selector.
TV	AUDIO 2	"AUDIO 1" to "AUDIO 3": Assign a desired AUDIO IN jack to the TV input selector.

## ■ 5. Input Skip

You can skip inputs to which nothing is connected when selecting them with the INPUT SELECTOR dial on the main unit.

Setting Item	Default Value	Setting Details
BD/DVD	Use	Set whether to skip the BD/DVD input selector. Select "Skip" to skip this input.
GAME	Use	Set whether to skip the GAME input selector. Select "Skip" to skip this input.
CBL/SAT	Use	Set whether to skip the CBL/SAT input selector. Select "Skip" to skip this input.
STRM BOX	Use	Set whether to skip the STRM BOX input selector. Select "Skip" to skip this input.
AUX	Use	Set whether to skip the AUX input selector. Select "Skip" to skip this input.
CD	Use	Set whether to skip the CD input selector. Select "Skip" to skip this input.
TV	Use	Set whether to skip the TV input selector. Select "Skip" to skip this input.
TUNER	Use	Set whether to skip the TUNER input selector. Select "Skip" to skip this input.
BLUETOOTH	Use	Set whether to skip the BLUETOOTH input selector. Select "Skip" to skip this input.

## ■ 6. PERSONAL PRESET Information

Confirm the registered contents of 1 to 3 buttons of PERSONAL PRESET. The registered settings are displayed in the list.

Setting Item	Default Value	Setting Details
Preset	Preset 1	Selects a preset number from among "Preset 1", "Preset 2" and "Preset 3".
Input Selector	---	Displays the input selector that has been set.
Band	---	Displays the band, "AM" or "FM" that has been set.
Station	---	Displays the Preset Name of the radio station that has been set.
Listening Mode	---	Displays the listening mode that has been set.
Volume	---	Displays the volume level that has been set. (Upper limit "-32 dB")
Zone	---	Displays the output destination (Zone) from among "A", "B" or "A+B" that has been set.

- "Band" and "Station" are displayed only when the input selector is set to "TUNER".
- Preset Name of "Station" is displayed with the name set by "4. Source" - "Name Edit". If the name is not set, the frequency of the radio station is displayed instead.



## 2. Speaker

### ■ 1. Configuration

Change the settings of connection environment of the speakers.

Setting Item	Default Value	Setting Details
Speaker Channels	5.1 ch	Select "2.1 ch", "3.1 ch", "4.1 ch", "5.1 ch", "2.1.2 ch" or "3.1.2 ch" to suit the number of speaker channels connected.
Subwoofer	Yes	Set whether a subwoofer is connected or not. "Yes": When a subwoofer is connected "No": When a subwoofer is not connected
Height Speaker	Top Middle	Set the speaker type if height speakers are connected to the SURROUND or HEIGHT terminals. Select "Top Middle", "Dolby Speaker (Front)" or "Front High" according to the type and layout of the connected speakers. • If the item cannot be selected even though connection is correct, check if the setting in "Speaker Channels" matches the number of connected channels.
Speaker Impedance	6 ohms or above	Set the impedance ( $\Omega$ ) of the connected speakers. "4 ohms": When any of the connected speakers have 4 $\Omega$ or more to less than 6 $\Omega$ impedance "6 ohms or above": When the connected speakers all have 6 $\Omega$ or more impedance • For impedance, check the indications on the back of the speakers or their instruction manual.

### ■ 2. Crossover

Change the settings of crossover frequencies.

Setting Item	Default Value	Setting Details
Front	Small	Set the low range capabilities for each channel by setting either small or large. "Small": For small speakers whose low range capabilities may be limited "Large": For full-range speakers with sufficient low range capabilities • If "Configuration" - "Subwoofer" is set to "No", "Front" will be fixed to "Large" and the low pitched range of the other channels will be output from the front speakers. Refer to the instruction manual of your speakers to make the setting.
Center	Small	Set the low range capabilities for each channel by setting either small or large. "Small": For small speakers whose low range capabilities may be limited "Large": For full-range speakers with sufficient low range capabilities • When "Front" is set to "Small", this is set to "Small". • If an item cannot be selected even though connection is correct, check that the settings in "Configuration" - "Speaker Channels" matches the number of connected channels.
Height	Small	Set the low range capabilities for each channel by setting either small or large. "Small": For small speakers whose low range capabilities may be limited "Large": For full-range speakers with sufficient low range capabilities • When "Front" is set to "Small", this is set to "Small". • If an item cannot be selected even though connection is correct, check that the settings in "Configuration" - "Speaker Channels" matches the number of connected channels.

Setting Item	Default Value	Setting Details
Surround	Small	Set the low range capabilities for each channel by setting either small or large. "Small": For small speakers whose low range capabilities may be limited "Large": For full-range speakers with sufficient low range capabilities • When "Front" is set to "Small", this is set to "Small". • If an item cannot be selected even though connection is correct, check that the settings in "Configuration" - "Speaker Channels" matches the number of connected channels.
Crossover	150Hz	When there are speakers that have been set to "Small", set the Hz under which you would like other speakers to play bass, and also set Hz under which you would like the LFE (low frequency effect) to play the bass. The value from "50Hz" to "200Hz" can be set.
Double Bass	On	This can be selected only when "Configuration" - "Subwoofer" is set to "Yes" and "Front" is set to "Large". Boost bass output by feeding bass sounds from the front left and right, and center speakers to the subwoofer. "On": Bass output will be boosted "Off": Bass output will not be boosted

### ■ 3. Distance

Set the distance from each speaker to the listening position.

Setting Item	Default Value	Setting Details
Front Left	10.0 ft/3.00 m	Specify the distance between each speaker and the listening position.
Center	10.0 ft/3.00 m	Specify the distance between each speaker and the listening position.
Front Right	10.0 ft/3.00 m	Specify the distance between each speaker and the listening position.
Height Left	10.0 ft/3.00 m	Specify the distance between each speaker and the listening position.
Height Right	10.0 ft/3.00 m	Specify the distance between each speaker and the listening position.
Surround Right	10.0 ft/3.00 m	Specify the distance between each speaker and the listening position.
Surround Left	10.0 ft/3.00 m	Specify the distance between each speaker and the listening position.
Subwoofer	10.0 ft/3.00 m	Specify the distance between each speaker and the listening position.

- Default values vary depending on the regions.
- The unit of distance can be changed by pressing the MODE button on the remote controller. When using the unit "feet", the setting is available in increments of 0.1 ft from 0.1 ft to 30.0 ft. When using the unit "meter", the setting is available in increments of 0.03 m from 0.03 m to 9.00 m.

## ■ 4. Channel Level

Adjust the volume level of each speaker.

Setting Item	Default Value	Setting Details
Front Left	0.0 dB	Select a value between "-12.0 dB" and "+12.0 dB" (in 0.5 dB increments). A test tone will be output each time you change the value. Select the desired level.
Center	0.0 dB	Select a value between "-12.0 dB" and "+12.0 dB" (in 0.5 dB increments). A test tone will be output each time you change the value. Select the desired level.
Front Right	0.0 dB	Select a value between "-12.0 dB" and "+12.0 dB" (in 0.5 dB increments). A test tone will be output each time you change the value. Select the desired level.
Height Left	0.0 dB	Select a value between "-12.0 dB" and "+12.0 dB" (in 0.5 dB increments). A test tone will be output each time you change the value. Select the desired level.
Height Right	0.0 dB	Select a value between "-12.0 dB" and "+12.0 dB" (in 0.5 dB increments). A test tone will be output each time you change the value. Select the desired level.
Surround Right	0.0 dB	Select a value between "-12.0 dB" and "+12.0 dB" (in 0.5 dB increments). A test tone will be output each time you change the value. Select the desired level.
Surround Left	0.0 dB	Select a value between "-12.0 dB" and "+12.0 dB" (in 0.5 dB increments). A test tone will be output each time you change the value. Select the desired level.
Subwoofer	0.0 dB	Select a value between "-15.0 dB" and "+12.0 dB" (in 0.5 dB increments). A test tone will be output each time you change the value. Select the desired level.

## ■ 5. Dolby Enabled Speaker

Change the settings of Dolby Enabled Speakers.

Setting Item	Default Value	Setting Details
Dolby Enabled Speaker to Ceiling	6.0 ft/1.80 m	Set the distance between the Dolby Enabled Speaker and the ceiling. Select between "0.1 ft/0.03 m" and "15.0 ft/4.50 m" (0.1 ft/0.03 m units). <ul style="list-style-type: none"> <li>The unit of distance (ft/m) is displayed using the unit selected for the "Distance" setting.</li> </ul>
Reflex Optimizer	Off	You can enhance the reflection effect of Dolby Enabled Speakers from the ceiling. "Off": When this function is not used "On": When this function is used <ul style="list-style-type: none"> <li>The function is not effective if the listening mode is Pure Direct.</li> </ul>

- This setting can be selected when "Configuration" - "Height Speaker" is set to "Dolby Speaker".

## ■ 6. Speaker Virtualizer

The Speaker Virtualizer function can be switched between On and Off.

Setting Item	Default Value	Setting Details
Speaker Virtualizer	On	"On": Listening modes such as F.S.Surround that have virtual speaker effects can be selected. "Off": Listening modes such as F.S.Surround that have virtual speaker effects cannot be selected.

## 3. Audio Adjust

### ■ 1. Dual Mono / Mono

Change the settings of multiplex audio playback.

Setting Item	Default Value	Setting Details
Dual Mono	Main	Set the audio channel or language to be output when playing multiplex audio or multilingual broadcasts, etc. "Main": Main channel only "Sub": Sub channel only "Main/Sub": Main and sub channels are output at the same time. • For multiplex audio broadcasts, pressing the <b>i</b> button on the remote controller will display "1+1" on the main unit's display.
Mono Input Channel	Left + Right	Set the input channel to play 2-ch digital sources such as Dolby Digital, or 2-ch analog/PCM sources in the Mono listening mode. "Left": Left channel only "Right": Right channel only "Left + Right": Left and right channels

### ■ 2. Dolby

Change the setting of when Dolby signals are input.

Setting Item	Default Value	Setting Details
Loudness Management	On	When playing Dolby TrueHD, enable the dialog normalization function which keeps the volume of dialog at a certain level. Note that when this setting is Off, the Midnight function that allows you to enjoy surround at low volumes is fixed to off when playing Dolby Digital Plus/Dolby TrueHD. "On": When this function is used "Off": When this function is not used

### ■ 3. DTS

Change the setting of when DTS signals are input.

Setting Item	Default Value	Setting Details
Dialog Control	0 dB	You can increase the volume of dialog portion of the audio up to 6 dB by 1 dB step so that you can hear the dialog easily in noisy atmosphere. • This cannot be set for content other than DTS:X. • Depending on the content, this function may not be selected.

### ■ 4. Volume

Change the Volume settings.

Setting Item	Default Value	Setting Details
Mute Level	-∞ dB	Set the volume lowered from the listening volume when muting is on. Select a value from "-∞ dB", "-40 dB" and "-20 dB".
Volume Limit	Off	Set the maximum value to prevent the volume from becoming too loud. Select a value from "Off", "-32 dB" to "+17 dB".
Power On Volume	Last	Set the volume level of when the power is turned on. Select a value from "Last" (Volume level before entering standby mode), "-∞ dB", and "-81.5 dB" to "+18.0 dB". • You cannot set a higher value than that of "Volume Limit".
Headphone Level	0.0 dB	Adjust the output level of headphones. Select a value between "-12.0 dB" and "+12.0 dB".

## 4. Source

### ■ 1. Input Volume Absorber

Adjust the volume level when there are differences in volume level among multiple devices connected to this unit. Select the input selector to make the setting.

Setting Item	Default Value	Setting Details
Input Volume Absorber	0.0 dB	Select a value between "-12.0 dB" and "+12.0 dB". Set a negative value if the volume of the target device is larger than the others and a positive value if smaller. To check the audio, play back the connected device. <ul style="list-style-type: none"> <li>• This function does not work in Zone B.</li> </ul>

### ■ 2. Name Edit

Set an easy name for each input. The set name appears on the main unit's display. Select the input selector to make the setting.

Setting Item	Default Value	Setting Details
Name Edit	Input name	<ol style="list-style-type: none"> <li>Select a character or symbol with the cursors, and press ENTER. Repeat this operation to input up to 10 characters. "A/a": Switches between upper and lower cases. (Pressing MODE on the remote controller also toggles between upper and lower cases) "←" "→": Moves the cursor in the arrow direction. "⊞": Removes a character on the left of the cursor. "Space": Enters a space.                             <ul style="list-style-type: none"> <li>• Pressing CLEAR on the remote controller will remove all the input characters.</li> </ul> </li> <li>After inputting, select "OK" with the cursors, and press ENTER. The input name will be saved. To restore the name to the default value, press CLEAR on the remote controller on the input screen. Then while nothing is entered, select "OK", and press ENTER.</li> </ol>

- To name a preset radio station, press TUNER on the remote controller, select AM/FM, and select the preset number.
- This cannot be set if the "BLUETOOTH" input is selected.

### ■ 3. Audio Select

Select the priority for input selection when multiple audio sources are connected to one input selector. The setting can be separately set to each input selector. Select the input selector to make the setting. Note that some of the default values cannot be changed.

Setting Item	Default Value	Setting Details
Audio Select	BD/DVD: HDMI GAME: HDMI CBL/SAT: HDMI STRM BOX: HDMI CD: COAXIAL TV: OPTICAL	<p>"ARC": When giving priority to the input signal from ARC-compatible TV.</p> <ul style="list-style-type: none"> <li>This item can be selected only when "5. Hardware" - "HDMI" - "Audio Return Channel" is set to "On" and also the "TV" input is selected.</li> </ul> <p>"HDMI": When giving priority to the input signal from HDMI IN jacks</p> <ul style="list-style-type: none"> <li>This item can be selected only when the input to be set is assigned to the HDMI jack in the "1. Input/Output Assign" - "HDMI Input" setting.</li> </ul> <p>"COAXIAL": When giving priority to the input signal from DIGITAL IN COAXIAL jacks</p> <ul style="list-style-type: none"> <li>This item can be selected only when the input to be set is assigned to the COAXIAL jack in the "1. Input/Output Assign" - "Digital Audio Input" setting.</li> </ul> <p>"OPTICAL": When giving priority to the input signal from DIGITAL IN OPTICAL jacks</p> <ul style="list-style-type: none"> <li>This item can be selected only when the input to be set is assigned to the OPTICAL jack in the "1. Input/Output Assign" - "Digital Audio Input" setting.</li> </ul> <p>"Analog": When giving priority to the input signal from AUDIO IN jacks</p> <ul style="list-style-type: none"> <li>This item can be selected only when the input to be set is assigned to the AUDIO IN jack in the "1. Input/Output Assign" - "Analog Audio Input" setting.</li> </ul>

Setting Item	Default Value	Setting Details
Fixed PCM	Off	<p>Select whether to fix input signals to PCM (except multi-channel PCM) when you select "HDMI", "COAXIAL", or "OPTICAL" in the "Audio Select" setting. Set this item to "On" if noise is produced or truncation occurs at the beginning of a track when playing PCM sources. Select "Off" normally.</p> <ul style="list-style-type: none"> <li>Each time the "Audio Select" setting is changed, the setting is restored to "Off".</li> </ul>

- The setting cannot be changed when "TUNER" or "BLUETOOTH" input is selected.

## 5. Hardware

### ■ 1. HDMI

Change the settings of the HDMI function.

Setting Item	Default Value	Setting Details
HDMI CEC	Off	<p>Setting this to "On" enables the input selection link and other link functions with HDMI-connected CEC-compatible device.</p> <p>"On": When this function is used                      "Off": When this function is not used</p> <p>When this setting is changed, turn off and then on again the power of all connected devices.</p> <ul style="list-style-type: none"> <li>Depending on the TV to use, a link setting may be required on the TV.</li> <li>Setting this to "On" and closing the operation screen will display the name of the connected CEC-compatible device and "CEC On" on the main unit's display.</li> <li>When this is set to "On", the power consumption in standby mode may increase. (Depending on the TV status, the unit will enter the normal standby mode.)</li> <li>If you operate the MASTER VOLUME dial on the main unit when this setting is "On" and audio is output from the TV speakers, audio will be output also from the speakers connected to this unit. To output audio from only either of them, change the setting of this unit or TV, or reduce the volume of this unit.</li> <li>If abnormal behavior is observed when this is set to "On", set it to "Off".</li> <li>If a connected device is not CEC-compatible, or if you are not sure whether it is compatible, set it to "Off".</li> </ul>

Setting Item	Default Value	Setting Details
HDMI Standby Through	Off	<p>When this is set to anything other than "Off", you can play the video and audio of an HDMI-connected player on the TV even if the unit is in standby mode. Also, only "Auto" and "Auto(Eco)" can be selected if "HDMI CEC" is set to "On". If you select anything else, set "HDMI CEC" to "Off".</p> <ul style="list-style-type: none"> <li>The power consumption in standby mode will increase if it is set to anything other than "Off".</li> </ul> <p>"BD/DVD", "GAME", "CBL/SAT", "STRM BOX":                      For example, if you select "BD/DVD", you can play the device connected to the "BD/DVD" jack on the TV even if the unit is in standby mode. Select this setting if you have decided which player to use with this function.</p> <p>"Last": You can play on the TV the video and audio of the input selected immediately before the unit is switched to standby.</p> <p>"Auto", "Auto (Eco)": Select either of the settings if the connected player conforms to the CEC standard. You can play the video and audio of the player on the TV using the CEC link function, irrespective of what input is selected immediately before the unit is switched to standby.</p> <ul style="list-style-type: none"> <li>To play a non-CEC compliant player on the TV, turn the unit on and switch the input.</li> <li>When using a CEC-compliant TV, you can reduce the power consumption in standby mode by selecting "Auto (Eco)".</li> </ul>

Setting Item	Default Value	Setting Details
Audio TV Out	Off	<p>You can enjoy audio through the speakers of the TV while this unit is on.</p> <p>"On": When this function is used                      "Off": When this function is not used</p> <ul style="list-style-type: none"> <li>• Listening mode cannot be changed while "Audio TV Out" is set to "On" and audio is being output from the TV.</li> <li>• Depending on your TV or input signal of the connected device, audio may not be output from the TV even if this is set to "On". In such a case, audio is output from the speakers of the unit.</li> <li>• Audio is output from this unit if you operate the MASTER VOLUME dial on this unit when audio that is input to this unit is output from your TV speakers. If you do not want to output audio, change the setting of this unit or TV, or reduce the volume of this unit.</li> </ul>
Audio Return Channel	Off	<p>You can enjoy the sound of the HDMI-connected ARC-compatible TV through the speakers connected to the unit.</p> <p>"On": When enjoying the TV sound through the speakers of this unit                      "Off": When not using the ARC function</p>
Auto Delay	On	<p>This setting automatically corrects desynchronization between the video and audio signals based on the information from the HDMI Lip Sync-compatible TV.</p> <p>"On": When enabling the automatic correction function                      "Off": When not using the automatic correction function</p>

## ■ 2. Bluetooth

Change the settings for the Bluetooth function.

Setting Item	Default Value	Setting Details
Bluetooth	On	<p>Select whether or not to use the BLUETOOTH function.</p> <p>"On": Enables connection with a BLUETOOTH wireless technology enabled device by using the BLUETOOTH function. Select "On" also when making various BLUETOOTH settings.                      "Off": When not using the BLUETOOTH function</p>
Auto Input Change	On	<p>When a BLUETOOTH-enabled device is played while it is connected to the unit, the input of the unit can be automatically switched to "BLUETOOTH".</p> <p>"On": The input is automatically set to "BLUETOOTH" responding to the playback operation of the BLUETOOTH-enabled device.                      "Off": The function is disabled.</p> <ul style="list-style-type: none"> <li>• If the input is not switched automatically, set to "Off" and change the input manually.</li> </ul>
Auto Reconnect	On	<p>This function automatically reconnects to the BLUETOOTH wireless technology enabled device connected last when you change the input to "BLUETOOTH".</p> <p>"On": When this function is to be used                      "Off": When this function is not to be used</p> <ul style="list-style-type: none"> <li>• This may not work with some BLUETOOTH wireless technology enabled devices.</li> </ul>



Setting Item	Default Value	Setting Details
Pairing Information	-	You can initialize the pairing information saved on this unit. Pressing ENTER when "Clear" is displayed initializes the pairing information stored in this unit. <ul style="list-style-type: none"> <li>This function does not initialize the pairing information on the BLUETOOTH wireless technology enabled device. When pairing the unit again with the device, be sure to clear the pairing information on the BLUETOOTH wireless technology enabled device in advance. For information on how to clear the pairing information, refer to the BLUETOOTH wireless technology enabled device's instruction manual.</li> </ul>
Device	-	Displays the name of the BLUETOOTH wireless technology enabled device connected to the unit. <ul style="list-style-type: none"> <li>The name is not displayed when "Status" is "Ready" and "Pairing".</li> </ul>
Status	-	Displays the status of the BLUETOOTH wireless technology enabled device connected to the unit. "Ready": Not paired "Pairing": Paired "Connected": Successfully connected

- Wait for a while if "Bluetooth" cannot be selected. It will appear when the BLUETOOTH function is started up.

### ■ 3. Power Management

Change the settings for the power-save function.

Setting Item	Default Value	Setting Details
Sleep Timer	Off	You can allow the unit to enter standby automatically when the specified time elapses. Select a value from "30 minutes", "60 minutes" and "90 minutes". "Off": The unit does not automatically enter standby mode.
Auto Standby	On/Off	This setting allows the unit to enter standby mode automatically after 20 minutes of inactivity without any video or audio input. (When "USB Power Out at Standby" is enabled, the unit enters the HYBRID STANDBY mode which minimizes the increase in power consumption.) "On": The unit automatically enters standby mode ("AUTO STBY" lights up). "Off": The unit does not automatically enter standby mode. <ul style="list-style-type: none"> <li>"Auto Standby" is displayed on the main unit's display and TV screen 30 seconds before entering standby mode.</li> <li>Default values vary depending on the regions.</li> </ul>
Auto Standby in HDMI Standby Through	On/Off	Enable or disable "Auto Standby" while "HDMI Standby Through" is on. "On": The setting is enabled. "Off": The setting is disabled. <ul style="list-style-type: none"> <li>This setting cannot be set to "On" if "Auto Standby" and "HDMI Standby Through" are set to "Off".</li> <li>Default values vary depending on the regions.</li> </ul>

Setting Item	Default Value	Setting Details
USB Power Out at Standby	Off	<p>When this function is set to "On", electricity can be supplied to the Streaming media player connected to the POWER OUT port even if this unit is in standby mode.</p> <ul style="list-style-type: none"> <li>• The POWER OUT jack is cannot supply power to smart phones/tablets or other devices.</li> <li>• While using this function, power consumption increases in standby mode, however, the increase in power consumption is minimized by automatically entering the HYBRID STANDBY mode where only the essential circuits are operating.</li> </ul>

## 6. Miscellaneous

### ■ 1. Tuner

Change the frequency step for the tuner.

Setting Item	Default Value	Setting Details
AM/FM Frequency Step (North American models)	10 kHz/0.2 MHz	<p>Select a frequency step to suit your residential area.</p> <p>Select "10 kHz/0.2 MHz" or "9 kHz/0.05 MHz".</p> <ul style="list-style-type: none"> <li>• When this setting is changed, all radio presets are deleted.</li> </ul>
AM Frequency Step (European, Australian and Asian models)	9 kHz	<p>Select a frequency step to suit your residential area.</p> <p>Select "10 kHz" or "9 kHz".</p> <ul style="list-style-type: none"> <li>• When this setting is changed, all radio presets are deleted.</li> </ul>

### ■ 2. Firmware Update

Change the settings for Firmware Update.

Setting Item	Default Value	Setting Details
Version	-	The current firmware version is displayed.
Update via USB	-	Press ENTER to select when updating the firmware via USB.

### ■ 3. Initial Setup

Make the initial setup from the setup menu.

### ■ 4. Lock

Lock the Setup menu so that the settings cannot be changed.

Setting Item	Default Value	Setting Details
Setup Parameter	Unlocked	<p>Lock the Setup menu so that the settings cannot be changed.</p> <p>"Locked": The menu is locked.</p> <p>"Unlocked": The menu is unlocked.</p>

## AV Adjust

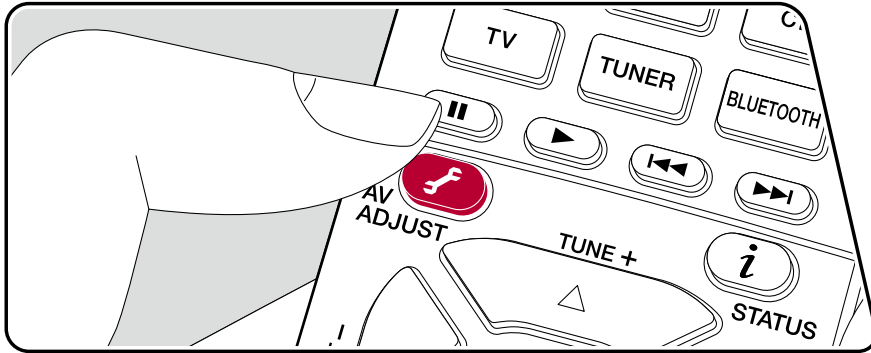

### Menu operations



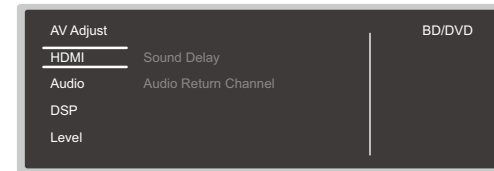

You can quickly adjust the settings you frequently use, such as tone adjustments, etc.

You can make the settings on the TV screen while playing something. Press  on the remote controller to display the AV Adjust menu.



Select the item with the cursor  /  buttons of the remote controller and press ENTER to confirm your selection.

Use the cursors to change the settings.

- To return to the previous screen, press .
- To exit the settings, press .

### ■ HDMI

**Sound Delay:** If the video is behind the audio, you can delay the audio to offset the gap. Different settings can be set for each input selector.

- This setting is disabled if the listening mode is Pure Direct and the input signal is analog.

**Audio Return Channel:** You can enjoy the sound of the HDMI-connected ARC-compatible TV through the speakers connected to the unit. Select "On" when listening to the audio of TV using the speakers of this unit. Select "Off" when the ARC function is not used.

## ■ Audio

**Sound Retriever:** Improve the quality of the compressed audio. Playback sound of lossy compressed files such as MP3 will be improved. The setting can be separately set to each input selector. The setting is effective in the signals of 48 kHz or less. The setting is not effective in the bitstream signals.

- It cannot be set if the listening mode is Direct or Pure Direct.

**Midnight:** Make small sounds easily heard. It is useful when you need to reduce the volume while watching a movie late night. You can enjoy the effect only when playing Dolby series and DTS series input signals.

- It cannot be set if the listening mode is Direct or Pure Direct.
- The setting cannot be used in the following cases.
  - If "Loudness Management" is set to "Off" when playing Dolby Digital Plus or Dolby TrueHD
  - When the input signal is DTS:X and "Dialog Control" is other than 0 dB
- If you set the unit to the standby mode, the adjustments you made will be restored to the previous statuses.

## ■ DSP

**Phase Control:** Correct phase disturbance in the low range to enhance the bass. This enables you to achieve powerful bass reproduction that is faithful to the original sound.

- It cannot be set if the listening mode is Pure Direct.

**Theater Filter:** Adjust the soundtrack that was processed to enhance its high pitch range, in order to make it suitable for home theater.

- It cannot be set if the listening mode is Direct or Pure Direct.

## ■ Level

**Front:** Adjust the speaker level of the front speaker while listening to the sound.

**Center:** Adjust the speaker level of the center speaker while listening to the sound.

**Subwoofer:** Adjust the speaker level of the subwoofer while listening to the sound.

- If you set the unit to the standby mode, the adjustments you made will be restored to the previous statuses.

## Initial Setup with Auto Start-up Wizard

### Operations

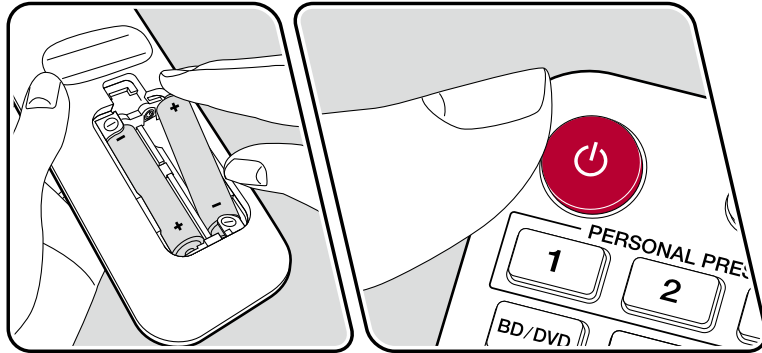
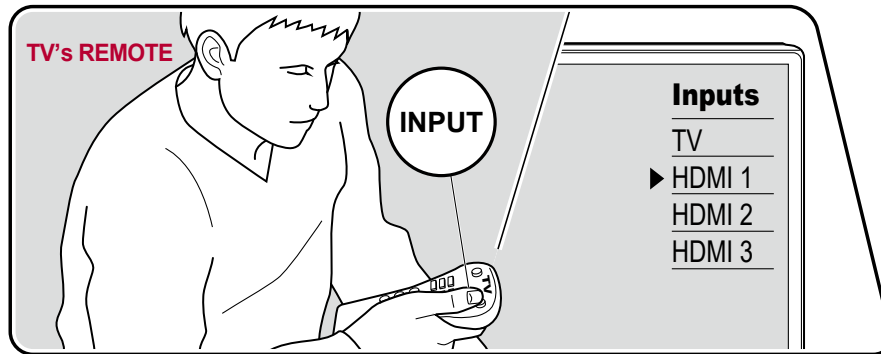

When you turn the unit on for the first time after purchase, the Initial Setup screen is automatically displayed on the TV to allow you to make settings required for startup using simple operations following on-screen guidance.

1. Switch the input of the TV to the input connected to the unit.
  2. Put batteries into the remote controller of this unit.
  3. Press **⏻** on the remote controller to turn the unit on.
  4. When the language selection screen is displayed on TV, select the language with the cursors **▲ / ▼** and press **ENTER**.
    - Select the item with the cursors of the remote controller, and press **ENTER** to confirm your selection. To return to the previous screen, press **⏪**.
    - If you have terminated the Initial Setup halfway, turn this unit to standby mode. Then turning the power on again can display the Initial Setup again.
- The Initial Setup appears on the screen each time the power is turned on unless the Initial Set up is completed or "Never Show Again" is selected on the first screen.

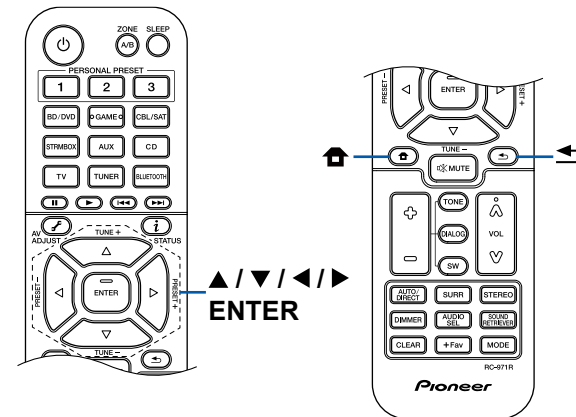

- To perform the Initial Setup again after the setting is completed, press , select "6. Miscellaneous" - "Initial Setup", and press ENTER.

## ■ 1. Speaker Setup

1. Select the connected speaker configuration, and press ENTER.  
Note that the image on the screen changes each time you select the number of channels in "Speaker Channels".

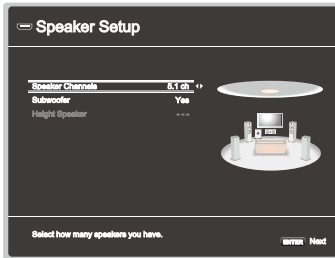

2. The speaker combination selected in step 1 is displayed. "Yes" is displayed for the selected speakers. If the setting is correct, press ENTER.
3. Select "Next" and press ENTER. Then a test tone is output from each speaker to confirm the connection. Selecting each speaker with the cursors ▲ / ▼ will output the test tone. Press ENTER after confirmation.
4. If there is no problem with the speaker connection, select "Next" and press ENTER. To return to "Speaker Setup", select "Back to Speaker Setup" and press ENTER.

## ■ 2. ARC Setup

To connect with an ARC-compatible TV, select "Yes". The ARC setting on this unit turns on, and you can listen to the TV's audio through this unit.

- If you select "Yes", the HDMI CEC function is enabled and power consumption increases during standby.

## Troubleshooting

### Before starting the procedure

Problems may be solved by simply turning the power on/off or disconnecting/connecting the power cord, which is easier than working on the connection, setting and operating procedure. Try the simple measures on both the unit and the connected device. If the problem is that the video or audio is not output or the HDMI linked operation does not work, disconnecting/connecting the HDMI cable may solve it. When reconnecting, be careful not to wind the HDMI cable since if wound the HDMI cable may not fit well. After reconnecting, turn off and on the unit and the connected device.

- The AV receiver contains a microPC for signal processing and control functions. In very rare situations, severe interference, noise from an external source, or static electricity may cause it to lockup. In the unlikely event that this happens, unplug the power cord from the wall outlet, wait at least 5 seconds, and then plug it back in.
- Our company is not responsible for damages (such as CD rental fees) due to unsuccessful recordings caused by the unit's malfunction. Before you record important data, make sure that the material will be recorded correctly.

<b>When the unit is operating erratically</b>	<b>88</b>
Try restarting the unit	88
Resetting the unit (this resets the unit settings to the default)	88
<b>Troubleshooting</b>	<b>89</b>
■ Power	89
■ Audio	89
■ Listening Modes	91
■ Video	92
■ Linked operation	92

■ Tuner	93
■ BLUETOOTH function	93
■ ZONE B function	94
■ Remote Controller	94
■ Display	94
■ Others	94

## When the unit is operating erratically

### ❑ Try restarting the unit

Restarting this unit may solve the problem. After turning the unit to standby mode, press and hold the  STANDBY/ON button of the main unit for at least 5 seconds, and then restart the unit. (The settings on this unit are kept.) If the problem persists after restarting the unit, unplug and plug the power cords or HDMI cable of this unit and connected devices.

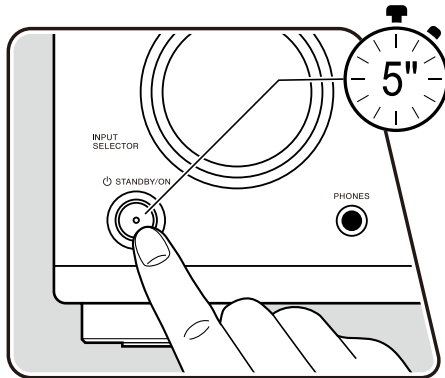

### ❑ Resetting the unit (this resets the unit settings to the default)

If the restart of the unit does not solve the problem, reset the unit, and restore all the settings to the factory default at the time of purchase. This may solve the problem. If the unit is reset, your settings are restored to the default values. Be sure to note down your setting contents before performing the following operations.

1. While pressing and holding AUTO/DIRECT of the input selector on the main unit with the unit turned on, press the  STANDBY/ON button.
2. "Clear" is displayed on the display, and the unit returns to the standby state. Do not remove the power cord until "Clear" disappears from the display.

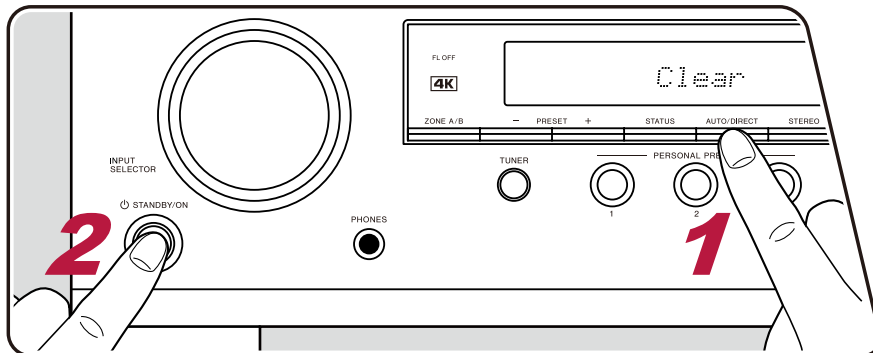



## Troubleshooting

### ■ Power

#### ❑ When the power is turned on, "AMP Diag Mode" appears on the display of the main unit.

- The protection circuit function may have operated. If the unit suddenly enters the standby state and "AMP Diag Mode" appears on the display of the main unit when the power is turned on again, this function is diagnosing whether or not the main unit is malfunctioning or there is an abnormality with the speaker cable connection. When the diagnosis is complete, the following messages are displayed.



CH SP WIRE	If the unit returns to the normal ON state after "CH SP WIRE" appears on the display, the speaker cable may have been short-circuited. After setting the power of this unit to standby state, connect the speaker cable again. The wires exposed from the tip of the speaker cable do not stick out of the speaker terminal.
NG: *****	If the operation has stopped with "NG" displayed on the display, set the power of this unit to standby state immediately and remove the power plug from the outlet. The unit may be malfunctioning. Consult a dealer.

#### ❑ The unit turns off unexpectedly

- If "5. Hardware" - "Power Management" - "Auto Standby" on the Setup menu is activated, the unit automatically enters the standby mode. ([→p81](#))
- The protection circuit function may have operated due to an abnormal rise in temperature of the unit. In such a case, the power turns off repeatedly even if the power is turned on each time. Secure sufficient ventilation space around the unit, wait for a while until the temperature of the unit decreases. Then, turn the power on again.

**WARNING:** If smoke, smell or abnormal noise is produced by the unit, unplug the power cord from the outlet immediately, and contact the dealer or our company's Support.

### ■ Audio

- Confirm that the connection between the output jack on the connected device and the input jack on this unit is correct.
- Make sure that none of the connecting cables are bent, twisted, or damaged.
- If the  indicator on the display blinks, press  on the remote controller to cancel muting.
- While headphones are connected to the PHONES jack, no sound is output from the speakers.
- When "4. Source" - "Audio Select" - "Fixed PCM" in the Setup menu is set to "On", no sound is played if signals other than PCM are input. Change the setting to Off.

Check the following if the problem persists after you have confirmed the above.

#### ❑ No sound from the TV

- Change the input selector on this unit to the position of the terminal to which the TV is connected.
- If the TV does not support the ARC function, along with the connection by an HDMI cable, connect the TV with this unit using a digital optical cable or analog audio cable. ([→p31](#))

### ❑ No sound from a connected player

- Change the input selector on this unit to the position of the terminal to which the player is connected.
- Check the digital audio output setting on the connected device. On some game consoles, such as those supporting DVD, the default setting may be off.
- For some DVD-Video discs, you need to select an audio output format from a menu.

### ❑ A speaker produces no sound

- Make sure that the polarity (+/-) of the speaker cables is correct, and that no bare wires are in contact with the metal part of speaker terminals. ([→p25](#))
- Make sure that the speaker cables are not shorting out.
- Check "Connect the Speaker Cables" ([→p25](#)) to see if the speaker connections have been made correctly. Settings for the speaker connection environment need to be made in "Speaker Setup" in Initial Setup. Check "Initial Setup with Auto Start-up Wizard" ([→p85](#)).
- Depending on the input signal and listening mode, not much sound may be output from speakers. Select another listening mode to see if sound is output.

### ❑ The subwoofer produces no sound

If the setting of the front speakers is "Large", the low range elements will be output from the front speakers instead of from the subwoofer during 2 ch audio input of TV or music. To output the sound from the subwoofer, make one of the following settings.

1. Change the front speakers settings to "Small".  
The low range elements will be output from the subwoofer rather than the front speakers. We do not recommend changing this if your front speakers have good low range reproduction capabilities.
  2. Change "Double Bass" to "On".  
The low range elements of the front speakers will be output from both the front speakers and the subwoofer. Due to this, the bass sound may be emphasized too much. In such a case, do not change the setting, or make the setting with the above option 1.
- For the setting details, refer to "2. Speaker" - "Crossover" in the Setup menu. ([→p73](#))
  - If the input signals do not contain subwoofer audio elements (LFE), the subwoofer may produce no sound.

### ❑ Noise can be heard

- Using cable ties to bundle audio pin cables, power cords, speaker cables, etc. may degrade the audio performance. Do not bundle the cords.
- An audio cable may be picking up interference. Change the position of the cables.

### ❑ The beginning of audio received by an HDMI IN cannot be heard

- Since it takes longer to identify the format of an HDMI signal than it does for other digital audio signals, audio output may not start immediately.

### ❑ Sound suddenly reduces

- When using the unit for extended periods with the temperature inside the unit exceeding a certain temperature, the volume may be reduced automatically to protect the circuits.

## ■ Listening Modes

- To enjoy digital surround playback in formats such as Dolby Digital, you need to make a connection for audio signals with an HDMI cable, digital coaxial cable or digital optical cable. Also, audio output need to be set to Bitstream output on the connected Blu-ray Disc player, etc.
- Press **i** on the remote controller several times to switch the display of the main unit, and you can check the input format. When using a BLUETOOTH connection, press the STATUS button on the main unit.

Check the following if the problem persists after you have confirmed the above.

### □ Cannot select a desired listening mode

- Depending on the connection status of the speaker, some listening modes may not be selected. Refer to "Speaker Layouts and Selectable Listening Modes" (→[p55](#)) or "Input Formats and Selectable Listening Modes" (→[p61](#)) in "Listening Mode".

### □ Cannot listen to the sound in Dolby TrueHD, Dolby Atmos or DTS-HD Master Audio format

- If the audio in Dolby TrueHD, Dolby Atmos or DTS-HD Master Audio format cannot be output correctly in the source format, set "BD video supplementary sound" (or reencode, secondary sound, video additional audio, etc.) to "Off" in the setting of a connected Blu-ray Disc player, etc. After changing the setting, switch the listening mode to that for each source, and confirm.

### □ About DTS signals

- With media that switches suddenly from DTS to PCM, PCM playback may not start immediately. In such a case, stop playback on the player side for approx. 3 seconds or more. Then, resume playback. The playback will be performed normally.
- DTS playback may not be performed normally on some CD and LD players even if the player and this unit are digitally connected. If some processing (e.g., output level adjustment, sampling frequency conversion, or frequency characteristic conversion) has been executed for the DTS signal being output, this unit cannot recognize it as a genuine DTS signal, and noise may occur.
- While playing a DTS-compatible disc, if a pause or skip operation is performed on your player, noise may occur for a short period. This is not a malfunction.

## ■ Video

- Confirm that the connection between the output jack on the connected device and the input jack on this unit is correct.
- Make sure that none of the connecting cables are bent, twisted, or damaged.
- When the TV image is blurry or unclear, the power cord or connection cables of the unit may have interfered. In such a case, keep distance between TV antenna cable and cables of the unit.
- Check the switching of the input screen on the monitor side such as a TV.

Check the following if the problem persists after you have confirmed the above.

### □ No image appears

- If a 4K high-quality video is played, use a Premium High Speed HDMI Cable or Premium High Speed HDMI Cable with Ethernet whose package has a "PREMIUM Certified Cable" label.
- Change the input selector on this unit to the position of the terminal to which the player is connected.

### □ No image from a device connected to HDMI IN jack

- To display video from the connected player on the TV while the unit is in standby, you need to enable "5. Hardware" - "HDMI" - "HDMI Standby Through" in the Setup menu. For details of the HDMI Standby Through function, refer to "5. Hardware" - "HDMI" in the Setup menu. (→p79)
- Check if "Resolution Error" is displayed on the main unit display when video input via HDMI IN jack is not displayed. In this case, the TV does not support the resolution of the video input from the player. Change the setting on the player.
- Normal operation with an HDMI-DVI adapter is not guaranteed. In addition, video signals output from a PC are not guaranteed.

### □ Images flicker

- The output resolution of the player may not be compatible with the resolution of the TV. If the player is connected to this unit with an HDMI cable, change the output resolution on the player. Also this may be solved by changing the screen mode on the TV.

### □ Video and audio are out of synch

- Depending on the settings on your TV and connection environment, the video may be behind the audio. To adjust, press  on the remote controller, and adjust in "HDMI" - "Sound Delay" in the "AV Adjust". (→p83)

## ■ Linked operation

### □ HDMI linked operation does not work with CEC-compliant devices, such as a TV

- In the Setup menu of the unit, set "5. Hardware" - "HDMI" - "HDMI CEC" to "On". (→p79)
- It is also necessary to set HDMI linking on the CEC-compliant device. Check the instruction manual.
- When connecting a Sharp brand player or recorder to the HDMI IN jacks, set "5. Hardware" - "HDMI" - "HDMI Standby Through" to "Auto" in the Setup menu.

## ■ Tuner

### □ Poor reception or much noise

- Recheck the antenna connection.
- Move the antenna away from the speaker cord or power cord.
- Move the unit away from your TV or PC.
- Passing cars or airplanes in the vicinity can cause interference.
- If radio waves are blocked by concrete walls, etc., radio reception may be poor.
- Change the reception mode to mono ( →p41).
- Operating the remote controller during AM reception may cause noise.
- FM reception may be clearer if you use the antenna jack on the wall used for the TV.

( →p35)

## ■ BLUETOOTH function

- Unplug and plug the power cord of the unit, or turn off and on the BLUETOOTH-enabled device. Restart of the BLUETOOTH-enabled device may be effective.
- BLUETOOTH-enabled devices must support the A2DP profile.
- Because a radio wave interference will occur, this unit may not be used near devices such as a microwave oven or cordless phone which use the radio wave in the 2.4 GHz range.
- A metallic object near the unit can affect on the radio wave, and BLUETOOTH connection may not be possible.

Check the following if the problem persists after you have confirmed the above.

### □ Cannot connect with this unit

- Check if the BLUETOOTH function of the BLUETOOTH-enabled device is enabled.

( →p80)

### □ Music playback is unavailable on the unit even after successful BLUETOOTH connection

- When the audio volume of your BLUETOOTH-enabled device is set low, the audio may not be played back. Turn up the volume of the BLUETOOTH-enabled device.
- Depending on the BLUETOOTH-enabled device, the Send/Receive selector switch may be equipped. Select Send mode.
- Depending on the characteristics or specifications of the BLUETOOTH-enabled device, music may not be played back on this unit.

### □ Sound is interrupted

- There may a problem with the BLUETOOTH-enabled device. Check the information on a web page.

### □ The audio quality is poor after connection with a BLUETOOTH-enabled device

- The BLUETOOTH reception is poor. Move the BLUETOOTH-enabled device closer to the unit, or remove any obstacle between the BLUETOOTH-enabled device and this unit.

## ■ ZONE B function

### □ Cannot ZONE B-output the audio of externally connected AV components

- To output audio to ZONE B, set the audio output destination to "ZONE A+B" or "ZONE B".

( →p45)

## ■ Remote Controller

- Make sure that the batteries are inserted with the correct polarity.
- Insert new batteries. Do not mix different types of batteries, or old and new batteries.
- Make sure that the sensor of the main unit is not subjected to direct sunlight or inverter-type fluorescent lights. Relocate it if necessary.
- If the main unit is installed in a rack or cabinet with colored-glass doors, or if the doors are closed, the remote controller may not work normally.

## ■ Display

### □ The display does not light up

- When the Dimmer function is working, the display may go dim or turn off. Press the DIMMER button, and change the brightness level of the display.

( →p13)

## ■ Others

### □ Strange noise can be heard from the unit

- If you have connected another device to the same outlet as this unit, strange noise may occur under the influence of the device. If the symptom is remedied by removing the power plug of the other device from the outlet, use different outlets for this unit and the device.

### □ Midnight function does not work

- Make sure the source material is Dolby Atmos, Dolby Digital, Dolby Digital Plus, Dolby TrueHD, DTS, DTS-HD High Resolution, DTS-HD Master Audio, or DTS:X.

### □ The POWER OUT jack cannot supply power to smart phones/tablets or other devices

- The POWER OUT jack on the rear panel is only intended to supply power (5 V/1 A) to the Streaming media player connected to HDMI IN jack of this unit with a USB cable. It cannot supply power to smart phones/tablets or other devices.

## About HDMI

### Compatible functions

HDMI (High Definition Multimedia Interface) is a digital interface standard for connecting TVs, projectors, Blu-ray Disc/DVD players, digital tuners, and other video components. Several separate video and audio cables have been required to connect AV components so far. With HDMI, a single cable can transmit control signals, digital video and digital audio (2-channel PCM, multichannel digital audio, and multichannel PCM).

#### HDMI CEC function:

By connecting a device that complies with CEC (Consumer Electronics Control) of the HDMI standard using an HDMI cable, a variety of linked operations between devices are possible. This function enables various linking operations with players, such as switching input selectors interlocking with a player, adjusting the volume of this unit using the remote controller of a TV, and automatically switching this unit to standby when the TV is turned off. The unit is designed to link with products that comply with the CEC standard, however, linked operation is not always guaranteed with all CEC devices. For linked functions to work properly, do not connect CEC-compliant devices exceeding the connectable number to the HDMI jack as shown below.

- Blu-ray Disc/DVD players: up to 3 units
- Blu-ray Disc/DVD recorders: up to 3 units
- Cable TV tuner, terrestrial digital tuner, and satellite broadcasting tuner: up to 4 units

Operation has been confirmed on the following devices: (As of January 2019)  
Toshiba brand televisions; Sharp brand televisions; Toshiba brand players and recorders; Sharp brand players and recorders (when used with a Sharp brand television)

#### ARC (Audio Return Channel):

By connecting an ARC-compliant TV with a single HDMI cable, you can output the audio and video from this unit to the TV, and also input the audio from the TV to this unit.

#### HDMI Standby Through:

Even if this unit is in standby mode, the input signals from AV components can be

transmitted to the TV.

#### 3D:

You can transmit 3D video signals from AV components to the TV.

#### 4K:

This unit supports 4K (3840×2160p) and 4K SMPTE (4096×2160p) video signals.

#### Lip Sync:

This setting automatically corrects desynchronization between the video and audio signals based on the information from the HDMI Lip Sync-compatible TV.

#### Copyright Protection:

The HDMI jack of this unit conforms to the Revision 1.4 and Revision 2.2 standards of the HDCP (High-bandwidth Digital Content Protection), a copy protection system for digital video signals. Other devices connected to the unit must also conform to the HDCP standards.

## Supported Audio Formats

2 ch linear PCM:

32 kHz, 44.1 kHz, 48 kHz, 88.2 kHz, 96 kHz, 176.4 kHz, 192 kHz, 16/20/24 bit

Multi-channel linear PCM:

Maximum 7.1 channels, 32 kHz, 44.1 kHz, 48 kHz, 88.2 kHz, 96 kHz, 176.4 kHz, 192 kHz, 16/20/24 bit

Bitstream:

Dolby Atmos, Dolby Digital, Dolby Digital Plus, Dolby TrueHD, DTS, DTS:X, DTS-HD High Resolution Audio, DTS-HD Master Audio, DTS 96/24, DTS-ES, DTS Express

DSD:

Supported sampling rates: 2.8 MHz

Your Blu-ray Disc/DVD player must also support the HDMI output of the above audio formats.

## Supported resolutions

HDMI IN1 to IN4:

- Copyright protection technology: HDCP1.4/HDCP2.2
- Color space (Color Depth):
  - 720×480i 60 Hz, 720×576i 50 Hz, 720×480p 60 Hz, 720×576p 50 Hz, 1920×1080i 50/60 Hz, 1280×720p 24/25/30/50/60 Hz, 1680×720p 24/25/30/50/60 Hz, 1920×1080p 24/25/30/50/60 Hz, 2560×1080p 24/25/30/50/60 Hz, 4K (3840×2160p) 24/25/30 Hz, 4K SMPTE (4096×2160p) 24/25/30 Hz : RGB/YCbCr4:4:4 (8/10/12 bit), YCbCr4:2:2 (12 bit)
  - 4K (3840×2160p) 50/60 Hz, 4K SMPTE (4096×2160p) 50/60 Hz : RGB/YCbCr4:4:4 (8 bit), YCbCr4:2:2 (12 bit), YCbCr4:2:0 (8/10/12 bit)



## General Specifications

### ■ Amplifier Section

#### Rated Output Power (FTC) (North American)

With 8 ohm loads, both channels driven, from 20-20,000 Hz; rated 80 watts per channel minimum RMS power, with no more than 0.08% total harmonic distortion from 250 milliwatts to rated output.

With 8 ohm loads, both channels driven, from 100 Hz; rated 80 watts per channel minimum RMS power, with no more than 0.08% total harmonic distortion from 250 milliwatts to rated output. (SUBWOOFER)

#### Rated Output Power (IEC) (Others)

5 ch × 135 W at 6 ohms, 1 kHz, 1 ch driven of 1% THD

1 ch × 100 W at 6 ohms, 100 Hz, 1 ch driven of 1% THD (SUBWOOFER)

#### Maximum Effective Output Power (North American)

150 W at 6 ohms, 1 kHz, 1 ch driven of 10% THD

120 W at 6 ohms, 100 Hz, 1 ch driven of 10% THD (SUBWOOFER)

#### Maximum Effective Output Power (IEC)

5 ch × 150 W at 6 ohms, 1 kHz, 1 ch driven of 10% THD (European)

1 ch × 120 W at 6 ohms, 100 Hz, 1 ch driven of 10% THD (European) (SUBWOOFER)

#### Maximum Effective Output Power (JEITA)

5 ch × 150 W at 6 ohms, 1 kHz, 1 ch driven of 10% THD (Asian and Australian)

1 ch × 120 W at 6 ohms, 100 Hz, 1 ch driven of 10% THD (Asian and Australian) (SUBWOOFER)

#### Dynamic Power (\*)

\* IEC60268-Short-term maximum output power

160 W (3 Ω, Front)

125 W (4 Ω, Front)

85 W (8 Ω, Front)

#### THD+N (Total Harmonic Distortion+Noise)

0.08% (20 Hz - 20,000 Hz, half power)

#### Input Sensitivity and Impedance

200 mV/47 kΩ (LINE (RCA))

#### Rated RCA Output Level and Impedance

1 V/470 Ω (SUBWOOFER PRE OUT)

1 V/2.3 kΩ (ZONE B LINE OUT)

#### Frequency Response

10 Hz - 100 kHz/+1 dB, -3 dB (Pure Direct)

#### Tone Control Characteristics

±10 dB, 20 Hz (BASS)

±10 dB, 20 kHz (TREBLE)

#### Signal to Noise Ratio

109 dB (IHF-A, LINE IN, SP OUT)

#### Speaker Impedance

4 Ω - 16 Ω

#### Headphone Rated Output

80 mW + 80 mW (32 Ω, 1 kHz, 10% THD)

#### Supported impedance of Headphones

8 Ω - 600 Ω

#### Headphones Frequency Response

10 Hz - 100 kHz

### ■ Tuner Section

#### FM Tuning Frequency Range

87.5 MHz - 107.9 MHz (North American)

87.5 MHz - 108.0 MHz, RDS (Others)

#### 50 dB quieting sensitivity (FM MONO)

1.0 μV, 11.2 dBf (IHF, 1 kHz, 100% MOD)

#### AM Tuning Frequency Range

530 kHz - 1710 kHz (North American)

522/530 kHz - 1611/1710 kHz (Others)

#### Preset Channel

40

## ■ BLUETOOTH Section

### Communication system

BLUETOOTH Specification version 4.2

### Frequency band

2.4 GHz band

### Modulation method

FHSS (Freq Hopping Spread Spectrum)

### Compatible BLUETOOTH profiles

A2DP 1.3

AVRCP 1.5

HFP (Hands-Free Profile) 1.6

HSP (Headset Profile) 1.2

SPP (Serial Port Profile) 1.2

### Supported Codecs

SBC

AAC

### Transmission range (A2DP)

20 Hz - 20 kHz (Sampling frequency 44.1 kHz)

### Maximum communication range

Line of sight approx. 15 m (\*)

- \* The actual range will vary depending on factors such as obstacles between devices, magnetic fields around a microwave oven, static electricity, cordless phone, reception sensitivity, antenna's performance, operating system, software application, etc.

## ■ General

### Power Supply

AC 120 V, 60 Hz (North American)

AC 220 - 240 V, 50/60 Hz (Others)

### Power Consumption

445 W (North American)

465 W (Others)

0.1 W (Full Standby mode) (North American)

0.2 W (Full Standby mode) (Others)

0.1 W (HDMI CEC) (North American)

0.2 W (HDMI CEC) (Others)

40.1 W (No-sound) (North American)

36.1 W (No-sound) (Others)

26.0 W (HDMI Standby Through) (North American)

24.4 W (HDMI Standby Through) (Others)

### Dimensions (W × H × D)

435 mm × 148 mm × 321 mm

17-1/8" × 5-13/16" × 12-5/8"

### Weight

8 kg (17.6 lbs.)

### Maximum radio-frequency power transmitted in the frequency band(s) (European)

2402 MHz - 2480 MHz (4 dBm (e.i.r.p))

## ■ HDMI

### Input

IN1 (BD/DVD), IN2 (GAME), IN3 (CBL/SAT), IN4 (STRM BOX)

### Output

OUT

### Supported

Audio Return Channel, 3D, 4K 60 Hz, 6G, HDR10, BT.2020, HLG, Dolby Vision, Auto Delay, CEC

### Audio Format

Dolby Atmos, Dolby TrueHD, Dolby Digital, Dolby Digital Plus, DTS, DTS:X, DTS-HD Master Audio, DTS-HD High Resolution Audio, DTS 96/24, DTS-ES, DTS Express, DSD (PCM Conversion Input), 2-channel Linear PCM, Multi-channel Linear PCM

### HDCP version

2.2

### Maximum Video Resolution

4K 60 Hz (YCbCr 4:4:4)

## ■ Supported input resolutions

### HDMI input

4K, 1080p/24, 1080p, 1080i, 720p, 480p/576p

- The output from the HDMI OUT jack to the TV is the same resolution as the input. When using a TV that supports 4K, 1080p HDMI video signals can also be output as 4K.

## ■ Audio Inputs

### Digital

OPTICAL (TV)  
COAXIAL (CD)

### Analog

CD, TV, CBL/SAT, AUX (front)

## ■ Audio Outputs

### Analog

ZONE B LINE OUT  
2 SUBWOOFER PRE OUT

### Speaker Outputs

FRONT L/R (North American models support banana plugs.), CENTER,  
SURROUND L/R, SUBWOOFER

### Phones

PHONES (Front,  $\varnothing$ 6.3 mm, 1/4")

## ■ Front speaker (S-13F)

### Speaker Type

1-Way, Closed-box bookshelf

### Drivers

3" (7.7 cm) Cone

### Frequency Response

80 Hz - 20 kHz

### Output Sound Pressure Level

80 dB/W/m

### Maximum Input Power

150 W

### Normal Impedance

6  $\Omega$

### Dimensions (W × H × D)

90 mm × 131.5 mm × 108.5 mm  
3-9/16" × 5-3/16" × 4-1/4"

### Weight

0.5 kg (1.1 lbs)

## ■ Center speaker (S-13C)

### Speaker Type

1-Way, Closed-box bookshelf

### Drivers

3" (7.7 cm) Cone

### Frequency Response

70 Hz - 20 kHz

### Output Sound Pressure Level

80 dB/W/m

### Maximum Input Power

150 W

### Normal Impedance

6  $\Omega$

### Dimensions (W × H × D)

220 mm × 97 mm × 100 mm  
8-11/16" × 3-13/16" × 3-15/16"

### Weight

0.6 kg (1.3 lbs)

## ■ Surround speaker (S-13S)

### Speaker Type

1-Way, Closed-box bookshelf

### Drivers

3" (7.7 cm) Cone

### Frequency Response

80 Hz - 20 kHz

### Output Sound Pressure Level

80 dB/W/m

### Maximum Input Power

150 W

### Normal Impedance

6  $\Omega$

### Dimensions (W × H × D)

90 mm × 131.5 mm × 108.5 mm  
3-9/16" × 5-3/16" × 4-1/4"

### Weight

0.5 kg (1.1 lbs)

## ■ Subwoofer (S-13W)

Speaker Type

Bass-Reflex

Drivers

6-7/16" (16 cm) Cone

Frequency Response

28 Hz - 5 kHz

Output Sound Pressure Level

78 dB/W/m

Maximum Input Power

120 W

Normal Impedance

6  $\Omega$

Dimensions (W × H × D)

230 mm × 393 mm × 331 mm

9-1/16" × 15-1/2" × 13-1/16"

Weight

4.6 kg (10.1 lbs)

## ■ Others

USB: 1 (Only for supplying power to Streaming media player, 5 V/1.0 A)

Specifications and features are subject to change without notice.

☐ → [License and Trademark](#)

*Pioneer*

SN 29403619A\_EN

© 2019 Onkyo & Pioneer Corporation. All rights reserved.

"Pioneer" is a trademark of Pioneer Corporation, and is used under license.

H1904-1

# Bedienungsanleitung

## HTP-076

HOME THEATER PACKAGE

**Pioneer**

De

Inhalt >>

Verbindungen >>

- Anschließen der Lautsprecher >>

Wiedergabe >>

Einrichtung >>

Fehlerbehebung >>

Anhang >>

Ergänzende Informationen >>

<b>Lieferumfang</b>	<b>4</b>
<b>Zusätzliche Funktion (Firmware-Aktualisierung)</b>	<b>5</b>
Aktualisierungsinformation der Firmware	5
Bedienung neu hinzugefügter Funktionen	5
Verfahren zur Firmware-Aktualisierung	6
<b>Teilenamen</b>	<b>8</b>
Bedienfeld	8
Display	10
Rückseite	11
Fernbedienung	13
Lautsprecher/Subwoofer	15
<b>Verbindungen</b>	
<b>Anschließen der Lautsprecher</b>	<b>20</b>
Lautsprecherinstallation	21
Einstellungen für Lautsprecheranschlüsse und "Speaker Setup"	26
Lautsprecherkombinationen	29
<b>Anschließen des Fernsehers</b>	<b>30</b>
An ARC-Fernseher	31
An Nicht-ARC-Fernseher	32
<b>Anschließen von Wiedergabegeräten</b>	<b>33</b>
Anschließen einer AV-Komponente mit HDMI-Buchse	33

Anschließen einer Audiokomponente	34
<b>Anschließen einer AV-Komponente in einem separaten Raum (ZONE B-Verbindung)</b>	<b>35</b>
Anschließen eines Vorverstärkers (ZONE B)	35
<b>Anschließen von Antennen</b>	<b>36</b>
<b>Anschließen des Netzkabels</b>	<b>37</b>
<b>Wiedergabe</b>	
<b>Wiedergabe von AV-Komponenten</b>	<b>39</b>
Grundlegende Bedienung	39
<b>BLUETOOTH®-Wiedergabe</b>	<b>40</b>
Grundlegende Bedienung	40
<b>Wiedergabe von AM/FM-Radio</b>	<b>41</b>
Einstellung eines Radiosenders	41
Voreinstellen eines Radiosenders	43
Verwenden von RDS (Modelle für Europa, Australien und Asien)	45
<b>ZONE B-Wiedergabe</b>	<b>46</b>
Wiedergabe	46
<b>Praktische Funktionen</b>	<b>48</b>
Verwendung von PERSONAL PRESET	48
Einstellen des Klangs	50
Sleep Timer	52

<b>Wiedergabemodus</b>	<b>53</b>
Wählen eines Wiedergabemodus	53
Lautsprecherkonfigurationen und auswählbare Wiedergabemodi	56
Wiedergabemodus-Effekte	58
Eingabeformate und auswählbare Wiedergabemodi	62

## **Einrichtung**

<b>Setup-Menü</b>	<b>68</b>
Menü-Liste	68
Menübedienung	70
1. Input/Output Assign	71
2. Speaker	74
3. Audio Adjust	77
4. Source	78
5. Hardware	80
6. Miscellaneous	83
<b>AV Adjust</b>	<b>84</b>
Menübedienung	84
<b>Initial Setup mit dem automatischen Startup-Assistenten</b>	<b>86</b>
Bedienungen	86

## **Fehlerbehebung**

Erratische Gerätefunktionsweise	89
Fehlerbehebung	90

## **Anhang**

<b>Über HDMI</b>	<b>96</b>
<b>Allgemeine Spezifikationen</b>	<b>98</b>



## Lieferumfang

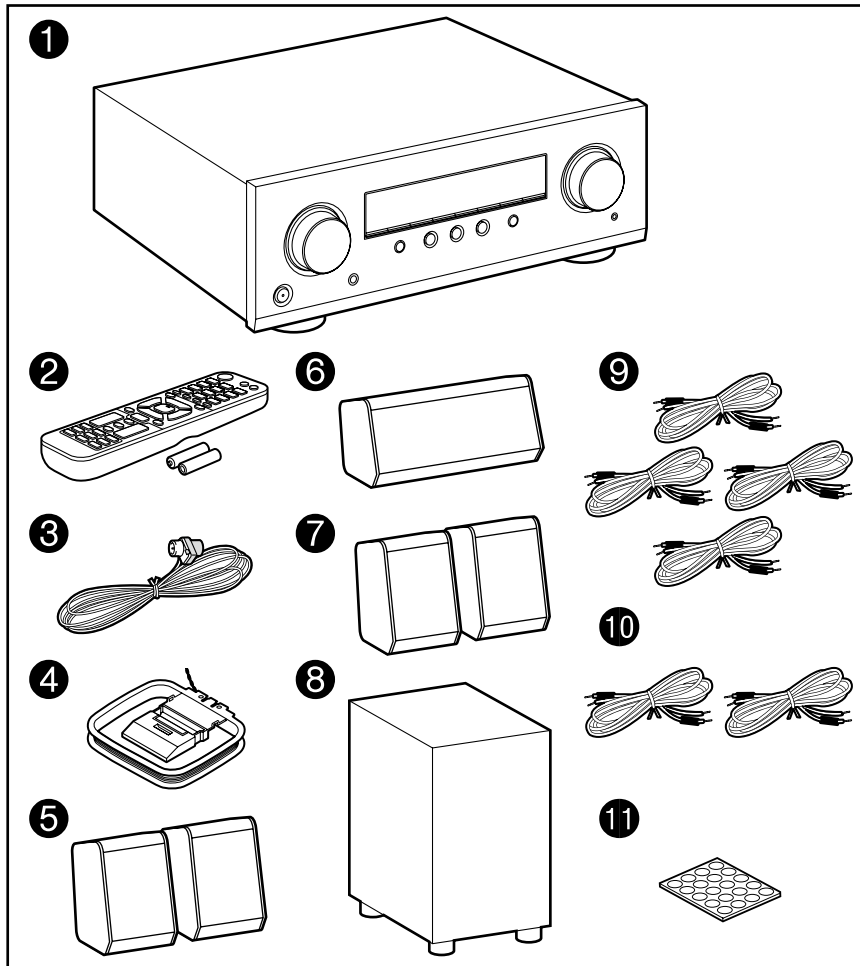

1. Hauptgerät (VSX-326) (1)
2. Fernbedienung (RC-971R) (1), Batterien (AAA/R03) (2)
3. FM-Zimmerantenne (1)
4. AM-Rahmenantenne (1)
5. Frontlautsprecher (S-13F) (2)
6. Center-Lautsprecher (S-13C) (1)
7. Surround-Lautsprecher (S-13S) (2)
8. Subwoofer (S-13W) (1)
9. Lautsprecherkabel (10' (3 m)) (4)
10. Lautsprecherkabel (26' (8 m)) (2)
11. Antirutsch-Pad (20)

- Wenn Sie die Frontlautsprecher, die Center-Lautsprecher oder die Surround-Lautsprecher in einem Regal usw. installieren, befestigen Sie die Antirutsch-Pads unter den vier Ecken jedes Lautsprechers, um ein Rutschen zu Verhindern.

- Kurzanleitung (1)

- \* Bei diesem Dokument handelt es sich um eine Online-Bedienungsanleitung. Die Bedienungsanleitung wird nicht als Zubehör mitgeliefert.

- Schließen Sie Lautsprecher mit einer Impedanz von 4  $\Omega$  bis 16  $\Omega$ . an.
- Das Netzkabel darf erst angeschlossen werden, wenn alle anderen Verbindungen vorgenommen wurden.
- Wir übernehmen keine Haftung für Schäden, die beim Anschließen von Drittanbietergeräten entstehen.
- Änderungen der technischen Daten und des Erscheinungsbildes ohne vorherige Ankündigung vorbehalten.

## Zusätzliche Funktion (Firmware-Aktualisierung)

Dieses Gerät ist mit einer Funktion zur Aktualisierung der Firmware über USB-Port ausgestattet, wenn nach dem Kauf ein Firmware Update angekündigt wird. Dadurch können verschiedene Funktionen hinzugefügt und Bedienungen verbessert werden.

Abhängig vom Herstellungszeitpunkt des Produkts kann die Firmware auf die aktualisierte Firmware umgestellt werden. In einem solchen Fall können neue Funktionen von Anfang an hinzugefügt werden. Informationen zum Überprüfen des neuesten Firmware-Inhalts und der Firmware-Version Ihres Produkts finden Sie im folgenden Abschnitt.

### Aktualisierungsinformation der Firmware

Informationen zu Firmware-Inhalten und der Firmware-Version finden Sie auf unserer Firmenwebsite. Wenn die Firmware-Version Ihres Produkts nicht die neueste ist, empfehlen wir, die Firmware zu aktualisieren.

Zum Bestätigen der Firmware-Version Ihres Produkts drücken Sie die -Taste an Ihrer Fernbedienung und beachten Sie "6. Miscellaneous" - "Firmware Update" - "Version" (→[p83](#)).

### Bedienung neu hinzugefügter Funktionen

Wenn Funktionen zu in der Bedienungsanleitung beschriebenen Inhalten hinzugefügt oder die vorhandenen geändert werden, lesen Sie die Folgendes zur Bezugnahme.

[Ergänzende Informationen](#) »

❑ **Verfahren zur Firmware-Aktualisierung**  
( →[p6](#))

## Verfahren zur Firmware-Aktualisierung

Die Aktualisierung dauert etwa 30 Minuten. Vorhandene Einstellungen werden nach der Aktualisierung bewahrt.

**Haftungsausschluss:** Das Programm und die begleitende Onlinedokumentation erhalten Sie zur Verwendung auf eigenes Risiko.

Unser Unternehmen haftet nicht bei Schadenersatzansprüchen oder anderen Forderungen bezüglich Ihrer Verwendung des Programms oder der mitgelieferten elektronischen Dokumentation, ungeachtet der Rechtstheorie und unabhängig davon, ob die Forderungen aus unerlaubter oder vertragsgemäßer Handlung resultieren.

In keinem Fall haftet unser Unternehmen gegenüber Ihnen oder Dritten bei irgendwelchen besonderen, indirekten, zufälligen oder Folgeschäden einschließlich, jedoch nicht beschränkt auf Schadenersatz, Erstattungen oder Schäden durch den Verlust von gegenwärtigen oder zukünftigen Gewinnen, Verlust von Daten oder anderen Gründen.

### Aktualisierung der Firmware über USB

- Unterlasse Sie beim Aktualisieren der Firmware Folgendes:
    - Kabel, USB-Speichergeräte, Lautsprecher oder Kopfhörer entfernen und wieder anschließen, oder irgendeine Bedienungen am Gerät ausführen, z. B. Ausschalten.
  - Halten Sie ein USB-Speichergerät mit 128 MB oder größer bereit. USB-Speichergeräte unterstützen das Dateisystemformat FAT16 oder FAT32.
    - Datenträger, die in ein USB-Kartenlesegerät eingelegt wurden, dürfen für diese Funktion nicht verwendet werden.
    - USB-Speichergeräte mit Sicherheitsfunktion werden nicht unterstützt.
    - USB-Hubs und USB-Speichergeräte mit Hubfunktion werden nicht unterstützt. Schließen Sie diese Geräte nicht an das Gerät an.
  - Löschen Sie alle Daten auf dem USB-Speichergerät.
  - Wenn "HDMI CEC" die Einstellung "On" aufweist, wählen Sie "Off" aus.
    - Drücken Sie . Wählen Sie als nächstes "5. Hardware" - "HDMI" aus, drücken Sie ENTER, wählen Sie "HDMI CEC" und dann "Off" aus.
- \* Je nach dem verwendeten USB-Speichergerät oder dessen Inhalt kann der Ladevorgang längere Zeit in Anspruch nehmen, der Inhalt wird möglicherweise nicht korrekt geladen, oder die Stromversorgung wird möglicherweise nicht korrekt hergestellt.

- \* Unser Unternehmen übernimmt keinerlei Haftung für Datenverluste, Schäden an Daten oder fehlerhafte Speichervorgänge, die durch die Verwendung des USB-Speichergeräts mit diesem Gerät entstehen. Bitte nehmen Sie dies zur Kenntnis.
- \* Die Beschreibungen können von den tatsächlichen Anzeigen auf dem Bildschirm abweichen, die Funktionen und Funktionen sind jedoch identisch.

### Aktualisierung

1. Schließen Sie das USB-Speichergerät an Ihren PC an.
2. Laden Sie die Firmwaredatei von der Onkyo-Website auf Ihren PC herunter und entpacken Sie sie.  
Firmware-Dateien sind wie folgt benannt.  
PIOAVR\*\*\*\*\_\*\*\*\*\*.zip  
Entpacken Sie die Datei auf Ihrem PC. entpackten Dateien und Ordner variiert je nach Modell.
3. Kopieren Sie alle entpackten Dateien und Ordner ins Stammverzeichnis des USB-Speichergerätes.
  - Stellen Sie sicher, dass Sie die entpackten Dateien kopieren.
4. Schließen Sie das USB-Speichergerät an den POWER OUT-Port dieses Geräts an.
  - Wenn ein Netzadapter mit dem USB-Speichergerät geliefert wird, schließen Sie den Netzadapter an und verwenden Sie es mit einer Haushaltssteckdose.
  - Wenn auf dem USB-Speichergerät Partitionen angelegt wurden, wird jede Partition als unabhängiges Gerät behandelt.
5. Drücken Sie .  
Das Setup-Menü wird auf dem Fernsehbildschirm angezeigt.

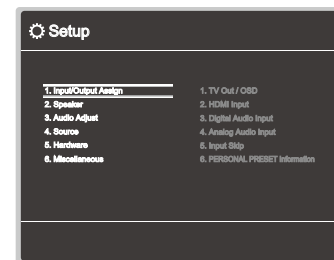

6. Wählen Sie "6. Miscellaneous" - "Firmware Update" - "Update via USB" mit den Cursortasten aus und drücken Sie ENTER.

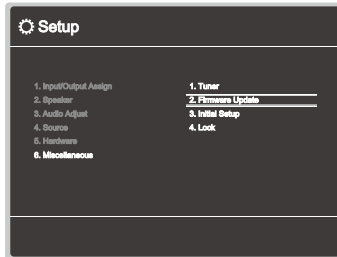

- Wenn "Firmware Update" ausgegraut ist und nicht ausgewählt werden kann, warten Sie eine Weile, bis es verfügbar ist.
7. Drücken Sie ENTER, wenn "Update" ausgewählt ist, um das Update zu starten.
- Während des Updates wird der Fernsehbildschirm je nach Programm, das aktualisiert werden muss, möglicherweise schwarz. Überprüfen Sie in diesem Fall den Fortschritt auf dem Display des Gerätes. Der TV-Bildschirm bleibt schwarz, bis die Aktualisierung abgeschlossen ist und die Stromversorgung wieder eingeschaltet wird.
  - Während der Aktualisierung das USB-Speichergerät nicht ausschalten oder trennen und dann wieder anschließen.
  - Wenn "Completed!" angezeigt wird, ist das Update abgeschlossen.
8. Trennen Sie das USB-Speichergerät vom Gerät ab.
9. Drücken Sie  $\odot$  STANDBY/ON am Hauptgerät, um das Gerät in den Standby-Modus zu schalten. Der Vorgang ist abgeschlossen und Ihre Firmware ist auf die neueste Version aktualisiert.
- Verwenden Sie nicht  $\odot$  auf der Fernbedienung.

## Wenn eine Fehlermeldung angezeigt wird

Falls ein Fehler auftritt, wird "Error! \*-\*\*" auf dem Display des Geräts angezeigt. ("\*" steht für ein alphanumerisches Zeichen.) Bestätigen Sie anhand der folgenden Beschreibungen.

### Fehlercode

- \*-70:  
Das USB-Speichergerät kann nicht erkannt werden, die Firmwaredatei befindet sich nicht im Stammordner des USB-Speichergeräts, oder sie wurde für ein anderes Modell erstellt. Überprüfen Sie, ob das USB-Speichergerät bzw. das USB-Kabel sicher mit dem POWER OUT-Port des Geräts verbunden ist.  
Schließen Sie das USB-Speichergerät an eine externe Stromquelle an, wenn es über eine eigene Stromversorgung verfügt.
- \*-51:  
Die Firmware wurde für ein anderes Modell erstellt, oder die Firmwaredatei ist beschädigt. Vom Download der Firmware-Datei erneut versuchen.
- Andere:  
Nachdem Sie den Netzstecker einmal entfernt haben, stecken Sie ihn in die Steckdose und starten Sie den Vorgang von Anfang an.

## Teilenamen

### Bedienfeld

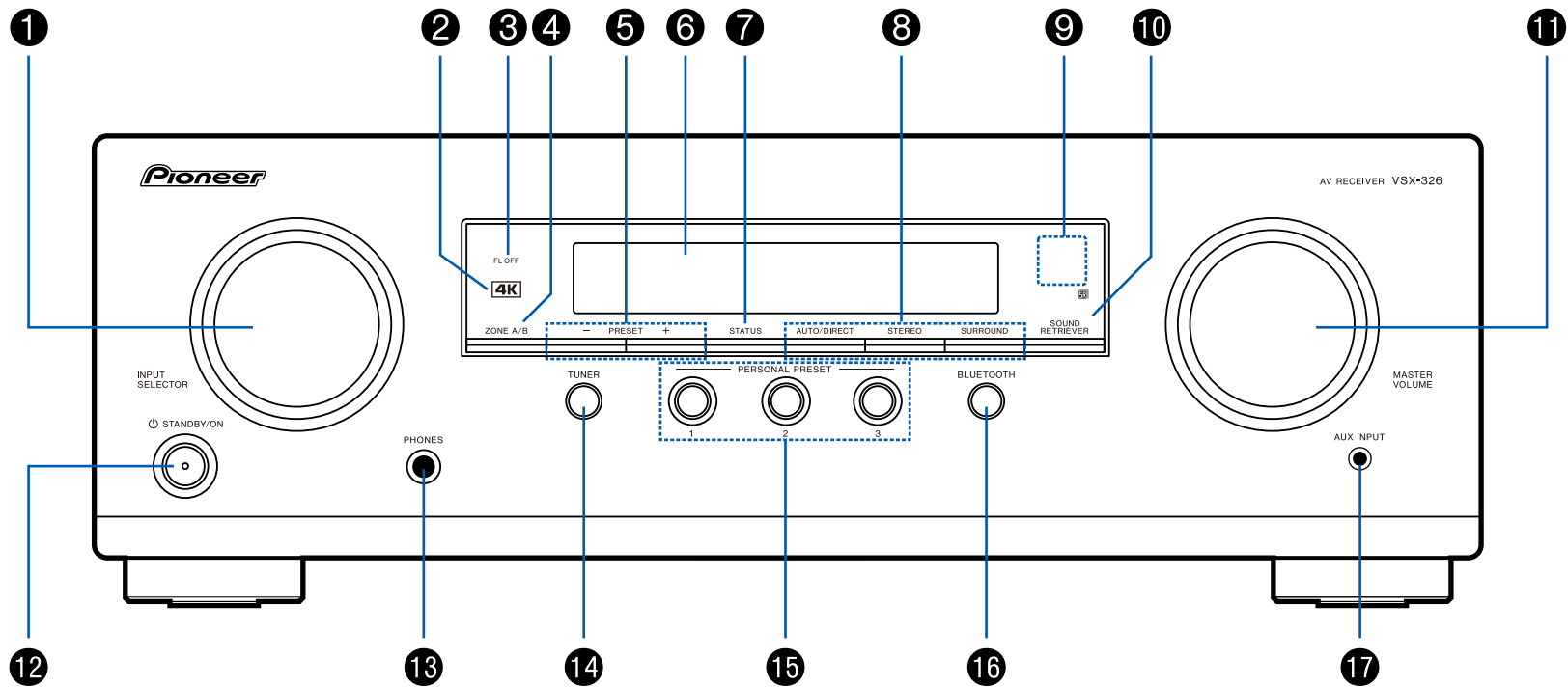

☐ Einzelheiten siehe ( →p9)

1. INPUT SELECTOR-Regler: Hier kann der wiederzugebende Eingang gewechselt werden.
2. 4K-Anzeige: Leuchtet auf, wenn 4K-Hochskalierung oder 4K-Durchleitung ausgeführt wird.
3. FL OFF-Anzeige: Leuchtet auf, wenn das Display durch wiederholtes Drücken der Taste DIMMER an der remote controller ausgeschaltet wird.
4. ZONE A/B-Taste: Wählt ein Audio-Ausgabeziel unter "ZONE A", "ZONE B" und "ZONE A+B" aus. ( →[p46](#))
5. PRESET +/- Taste: Wählt voreingestellte Radiosender, die bei Verwendung von TUNER registriert wurden. ( →[p43](#))
6. Display ( →[p10](#))
7. STATUS-Taste: Wechselt die Information auf dem Display und wird zur Bedienung von RDS verwendet ( →[p45](#)).
8. Wiedergabemodustasten: Drücken Sie "AUTO/DIRECT", "SURROUND" oder "STEREO", um den Wiedergabemodus zu wechseln. ( →[p53](#))
9. Fernbedienungsensor: Empfängt Signale von der Fernbedienung.
  - Der Signalbereich der Fernbedienung liegt innerhalb von zirka 16´/5 m bei einem Winkel von 20° zur Senkrechten und 30° zu den Seiten.
10. SOUND RETRIEVER-Taste: Hiermit wird die Sound Retriever-Funktion ein-/ ausgeschaltet, mit der die Klangqualität von komprimierten Audiodateien erhöht werden kann.
11. MASTER VOLUME
12. ⏻ STANDBY/ON-Taste
13. PHONES-Buchse: Hier können Kopfhörer mit Standardstecker (ø1/4"6,3 mm) angeschlossen werden.
14. TUNER-Taste: Wechselt den Eingang, der wiedergegeben werden soll, auf "TUNER". Außerdem wird durch wiederholtes Drücken dieser Taste der Eingang zwischen "AM" und "FM" umgeschaltet.
15. PERSONAL PRESET 1/2/3-Tasten: Registriert die aktuellen Einstellungsbedingungen wie Eingangsselektor, Wiedergabemodus usw. oder Aufrufen der registrierten Einstellungen. ( →[p48](#))
16. BLUETOOTH-Taste: Wechselt den Eingang, der wiedergegeben werden soll, auf "BLUETOOTH".
17. AUX INPUT-Buchse: Schließen Sie einen mobilen Musikplayer usw. an, indem Sie ein Stereo-Ministeckerkabel (ø1/8"/3,5 mm) verwenden.

## Display

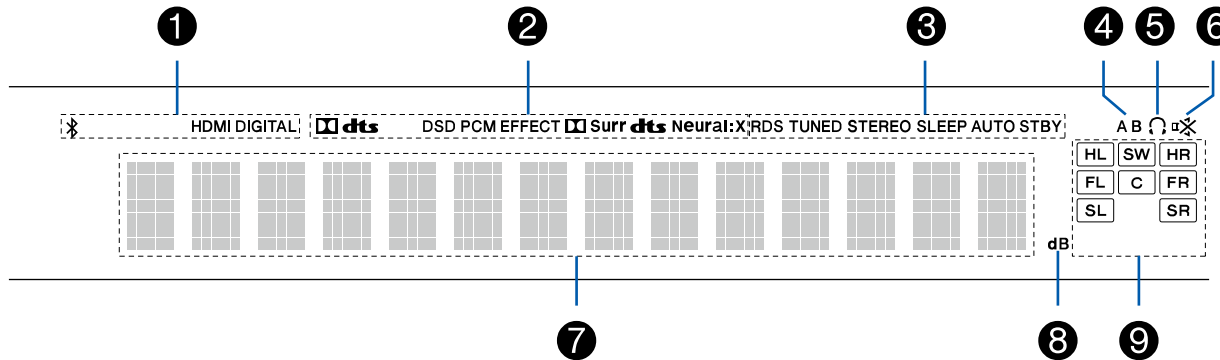

1. Leuchtet unter den folgenden Bedingungen.  
 \* : Verbunden über BLUETOOTH.  
 HDMI: HDMI-Signale werden eingegeben, und der HDMI-Eingang ist ausgewählt.  
 DIGITAL: Digitale Signale werden eingegeben, und der digitale Eingang ist ausgewählt.
2. Leuchtet je nach Typ des digitalen Audioeingangssignals und nach Wiedergabemodus.
3. Leuchtet unter den folgenden Bedingungen.  
 RDS (Modelle für Europa, Australien und Asien): Es werden RDS-Übertragungen empfangen.  
 TUNED: Empfang von AM/FM-Radio.  
 STEREO: Es wird FM-Stereo empfangen.  
 SLEEP: Die Schlummerfunktion ist aktiviert. ( →p82)  
 AUTO STBY: Auto-Standby ist aktiviert. ( →p82)
4. Zeigt das Audio-Ausgabeziel an.  
 A: Gibt Audio nur zum Hauptraum aus (ZONE A).  
 B: Gibt Audio nur zum separaten Raum aus (ZONE B).  
 AB: Gibt Audio sowohl zum Hauptraum (ZONE A) als auch zum separaten Raum (ZONE B) aus.
5. Leuchtet, wenn Kopfhörer angeschlossen sind.
6. Blinkt, wenn die Stummschaltung aktiv ist.
7. Zeigt verschiedene Informationen zu den Eingangssignalen an.
8. Leuchtet bei der Lautstärkeregelung.
9. Lautsprecher-/Kanalanzeige: Zeigt den Ausgabekanal an, der dem ausgewählten Wiedergabemodus entspricht.

## Rückseite

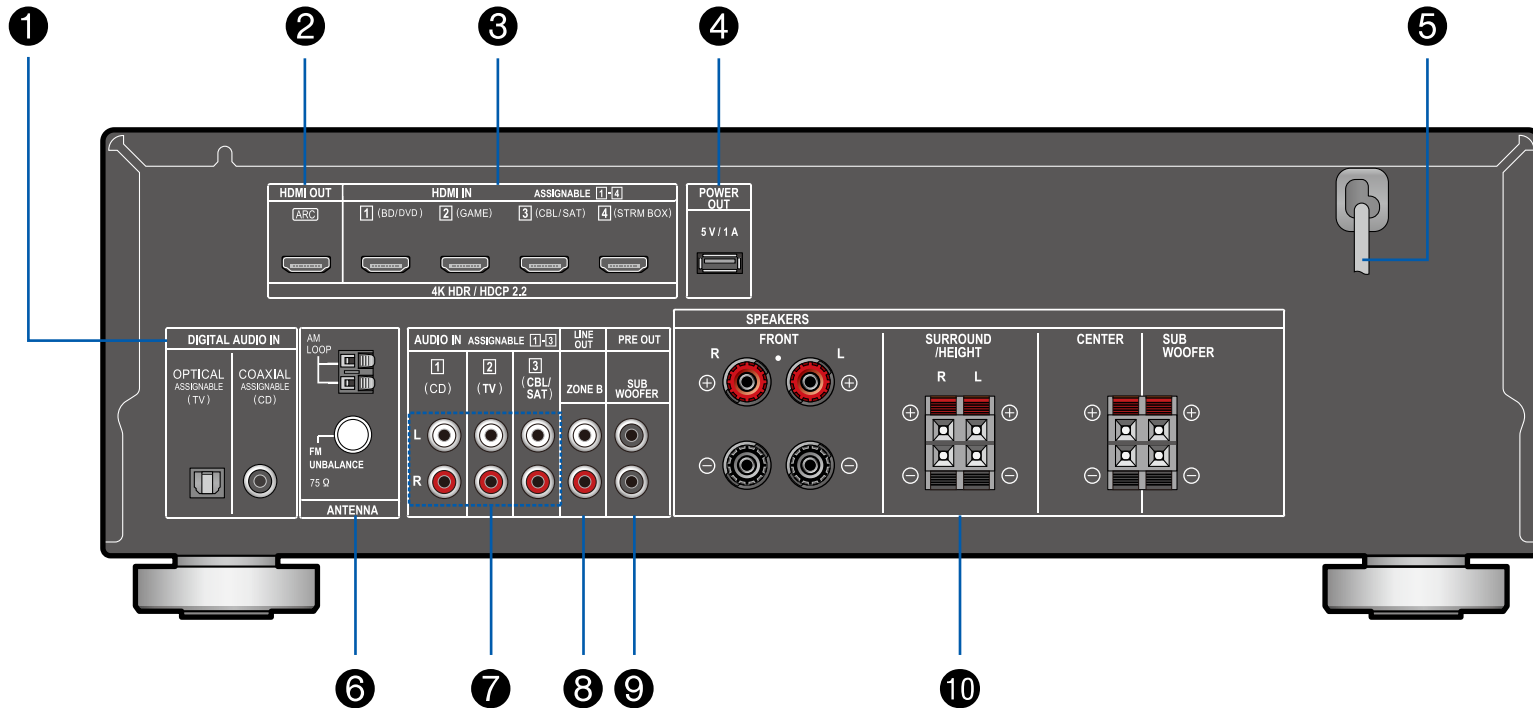

□ Einzelheiten siehe ( →[p12](#))



1. DIGITAL AUDIO IN OPTICAL/COAXIAL-Buchsen: Hier können digitale Audiosignale von Fernsehern oder AV-Komponenten über ein digitales optisches Kabel oder ein digitales Koaxialkabel eingegeben werden.
2. HDMI OUT-Buchsen: Es können Video- und Audiosignale über ein HDMI-Kabel übertragen werden, das an einen Fernseher angeschlossen ist.
3. HDMI IN-Buchsen: Hier können Video- und Audiosignale über ein HDMI-Kabel übertragen werden, das an eine AV-Komponente angeschlossen ist.
4. POWER OUT-Port: Sie können auch Strom (5 V/1 A) zum Streaming-Mediaplayer, der mit der HDMI-IN-Klemme des Gerätes über ein USB-Kabel verbunden ist, leiten. (→[p33](#)) Die Abspielfunktion von Musikdateien und die Stromversorgung von Smartphones/Tablets oder anderen Geräten werden nicht unterstützt.
5. Netzkabel
6. ANTENNA AM LOOP/FM UNBALANCE 75Ω-Klemme: Zum Anschließen der mitgelieferten Antennen.
7. AUDIO IN-Buchsen: Hier können Audiosignale von Fernsehern oder AV-Komponenten über ein analoges Audiokabel eingegeben werden.
8. ZONE B LINE OUT-Buchsen: Es können Audiosignale über ein angeschlossenes analoges Audiokabel an einen Vorverstärker in einem separaten Raum (ZONE B) ausgegeben werden.
9. SUBWOOFER PRE OUT-Buchse: Hier kann ein separat verkaufter, aktiver Subwoofer mit einem Subwoofer-Kabel angeschlossen werden. Es können bis zu zwei aktive Subwoofer angeschlossen werden. Es wird von jeder SUBWOOFER PRE OUT-Buchse das gleiche Signal ausgegeben.
10. SPEAKERS-Klemmen: Hier können mitgelieferte Lautsprecher oder Subwoofer über Lautsprecherkabel angeschlossen werden. (FRONT L/R-Klemmen bei Modellen für Nordamerika unterstützen Bananenstecker.)

## Fernbedienung

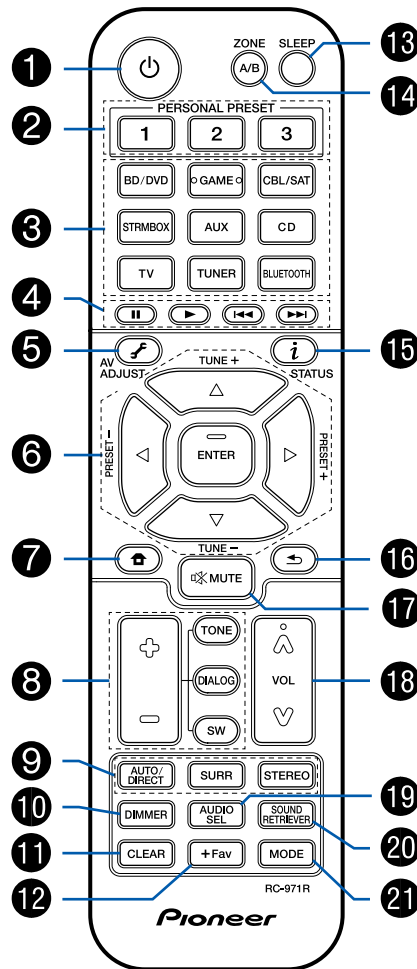

1. STANDBY/ON-Taste
2. PERSONAL PRESET 1/2/3-Tasten: Registriert die aktuellen Einstellungsbedingungen wie Eingangsselektor, Wiedergabemodus usw. oder Aufrufen der registrierten Einstellungen. ( →p48)
3. Eingangsselektor-Tasten: Wechselt den Eingang, der wiedergegeben werden soll.
4. Wiedergabetasten: Dient zum Wiedergabebetrieb eines BLUETOOTH-fähigen Geräts. Wenn das Gerät mit der MODE -Taste auf "CEC MODE" umgeschaltet wird, kann eine HDMI CEC-Funktion-fähige AV-Komponente bedient werden. (Je nach dem Gerät ist diese Bedienung möglicherweise nicht möglich.)
5. (AV ADJUST)-Taste: Einstellungen wie "HDMI" und "Audio" können während der Wiedergabe rasch auf dem Fernseh Bildschirm vorgenommen werden. ( →p84)
6. Cursortasten und ENTER-Taste: Wählen Sie das Element mit den Cursortasten aus und drücken Sie ENTER, um Ihre Auswahl zu bestätigen.
7. -Taste: Zeigen Sie erweiterte Einstellelemente auf dem Fernseher und dem Display an, um das Benutzererlebnis mit diesem Gerät noch zu verbessern. ( →p70)
8. TONE/DIALOG/SW-Tasten: Passt die Klangqualität der Lautsprecher und den Lautstärkepegel des Subwoofers an. ( →p50)
9. LISTENING MODE-Tasten: Hiermit kann der Wiedergabemodus ausgewählt werden. ( →p53)
10. DIMMER-Taste: Sie können das Display ausschalten oder die Helligkeit des Displays in drei Stufen anpassen.
11. CLEAR-Taste: Hiermit werden bei der Texteingabe auf dem Fernsehbildschirm alle Zeichen gelöscht.
12. +Fav-Taste: Hiermit können Sie AM-/FM-Radiosender registrieren. ( →p43)
13. SLEEP-Taste: Hiermit wird der Sleep-Timer eingestellt. Wählen Sie die Zeit unter "30 min", "60 min" und "90 min". ( →p52)
14. ZONE A/B-Taste: Wählt ein Audio-Ausgabeziel unter "ZONE A", "ZONE B" und "ZONE A+B" aus. ( →p46)
15. (STATUS)-Taste: Wechselt die Information auf dem Display und wird zur Bedienung von RDS verwendet ( →p45).
16. -Taste: Hiermit wird die vorige Anzeige wiederhergestellt.

17. -Taste: Schaltet den Ton vorübergehend aus. Drücken Sie die Taste erneut, um die Stummschaltung aufzuheben.
18. Lautstärketasten
19. AUDIO SEL-Taste: Wenn ein Gerät an zwei oder mehr Audioeingangsklemmen für einen Eingangsselektor angeschlossen ist, können Sie auswählen, welches Audioeingangssignal wiedergegeben werden soll.
20. SOUND RETRIEVER-Taste: Hiermit wird die Sound Retriever-Funktion ein-/ausgeschaltet, mit der die Klangqualität von komprimierten Audiodateien erhöht werden kann.
21. MODE-Taste: Wechselt zwischen automatischer und manueller Abstimmung für AM/FM-Sender ( →[p41](#)). Außerdem können Sie, wenn eine HDMI CEC-Funktion-fähige AV-Komponente an diese Einheit angeschlossen ist, die "4. Wiedergabetasten" zwischen "CEC MODE" und "RCV MODE" (Normalmodus) umschalten.

## Lautsprecher/Subwoofer

### Frontlautsprecher/Surround-Lautsprecher

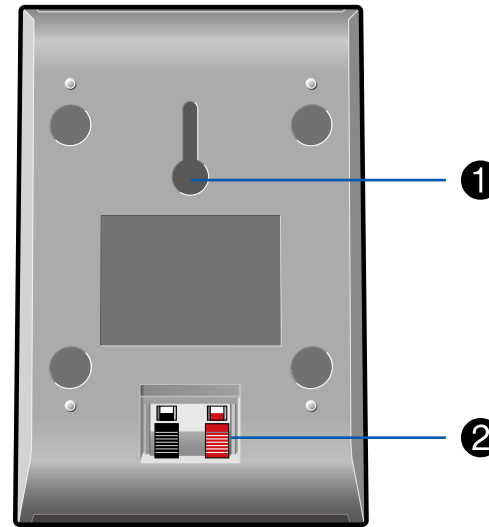
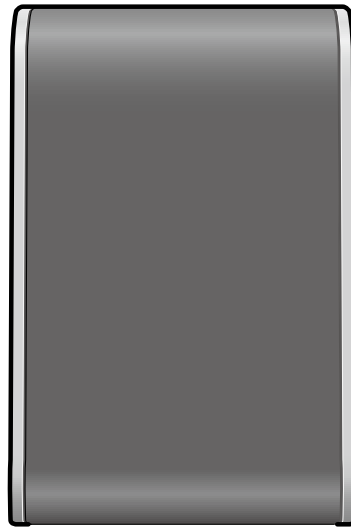

Mitgelieferte Frontlautsprecher und Surround-Lautsprecher können sowohl für die linke als auch für die rechte Seite verwendet werden. Die Tonqualität unterscheidet sich dabei nicht. Das Gitternetz kann entfernt werden.

1. Wandmontagebohrung: Das Lautsprechersystem kann mit einer Holzschraube durch die Wandmontagebohrung an der Wand montiert werden.
  - Die Holzschraube für die Wandmontage ist nicht enthalten. Bitte beraten Sie sich mit einem Mitarbeiter vom Baupersonal und bereiten Sie eine Schraube vor, bei der Sie Art, Material und Länge berücksichtigen, damit sie eine ausreichende Halterung bietet. Außerdem sollten Sie bei Bedarf eine Verstärkungsplatte, einen Anker o. ä. installieren.
  - Unser Unternehmen übernimmt keine Verantwortung für Unfälle oder Verletzungen, die aufgrund einer unsachgemäßen Installation, einer ungenügenden Montage, einer missbräuchlichen Verwendung oder einer Naturkatastrophe usw. eintreten.
2. Lautsprecherbuchse: Verwenden Sie das mitgelieferte Lautsprecherkabel, um das Hauptgerät zu verbinden.
  - Stellen Sie keine Gegenstände auf das Lautsprechersystem. Das

Lautsprechersystem könnte fallen oder umkippen, indem es aus dem Gleichgewicht gerät, und so zu Verletzungen führen.

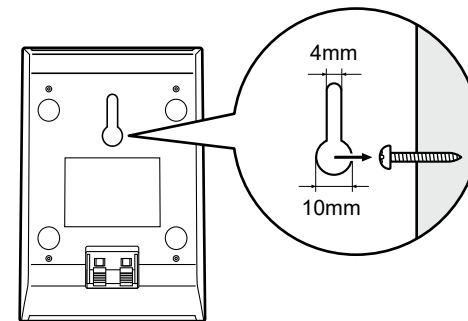

**□ Hinweis ( →p18)**

## Center-Lautsprecher

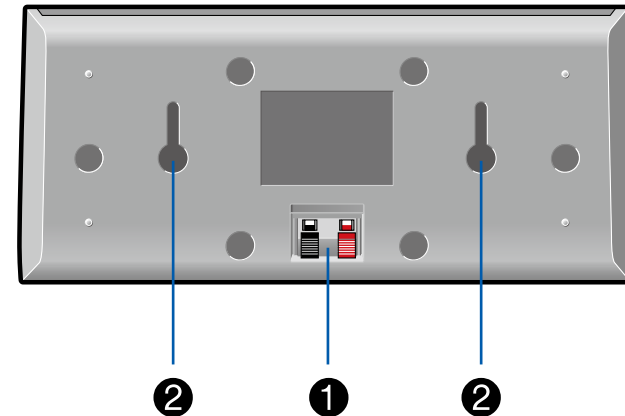

Das Gitternetz kann entfernt werden.

1. Lautsprecherbuchse: Verwenden Sie das mitgelieferte Lautsprecherkabel, um das Hauptgerät zu verbinden.
2. Wandmontagebohrung: Das Lautsprechersystem kann mit einer Holzschraube durch die Wandmontagebohrung an der Wand montiert werden.
  - Die Holzschraube für die Wandmontage ist nicht enthalten. Bitte beraten Sie sich mit einem Mitarbeiter vom Baupersonal und bereiten Sie eine Schraube vor, bei der Sie Art, Material und Länge berücksichtigen, damit sie eine ausreichende Halterung bietet. Außerdem sollten Sie bei Bedarf eine Verstärkungsplatte, einen Anker o. ä. installieren.
  - Unser Unternehmen übernimmt keine Verantwortung für Unfälle oder Verletzungen, die aufgrund einer unsachgemäßen Installation, einer ungenügenden Montage, einer missbräuchlichen Verwendung oder einer Naturkatastrophe usw. eintreten.
- Stellen Sie keine Gegenstände auf das Lautsprechersystem. Das Lautsprechersystem könnte fallen oder umkippen, indem es aus dem Gleichgewicht gerät, und so zu Verletzungen führen.

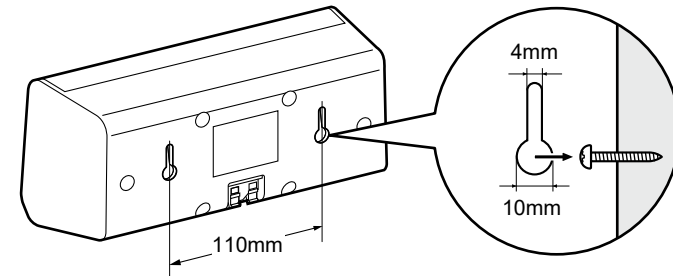

□ Hinweis ( →p18)

## Subwoofer

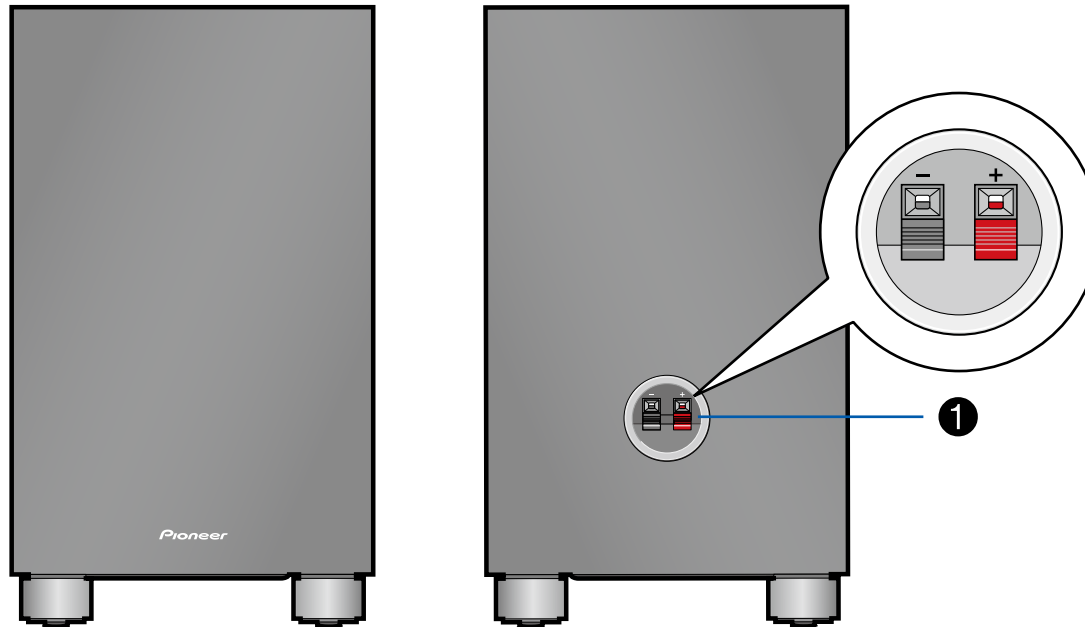

1. Lautsprecherbuchse: Verwenden Sie das mitgelieferte Lautsprecherkabel, um das Hauptgerät zu verbinden.

□ Hinweis ( →[p18](#))

## Hinweis

- Stellen Sie keine Gegenstände auf das Lautsprechersystem. Das Lautsprechersystem könnte fallen oder umkippen, indem es aus dem Gleichgewicht gerät, und so zu Verletzungen führen.
- Stellen Sie es nicht auf eine wacklige Plattform, eine geneigte oder andere instabile Oberfläche. Das Lautsprechersystem könnte fallen oder umkippen, indem es aus dem Gleichgewicht gerät, und so zu Verletzungen führen.
- Bitte wählen Sie einen Installationsort mit einem stabilen Boden aus. Bei einer Platzierung auf einem langfaserigen Teppich können die Fasern mit der Oszillatorplatte in Kontakt kommen und irreguläre Geräusche verursachen.
- Installieren Sie das Gerät fern vom Antennenkabel des Tuners. Es können Geräusche erzeugt werden, wenn beides zu nahe nebeneinander liegt. Wenn dies passiert, halten Sie das Hauptgerät von der Antenne und dem Antennenkabel fern.
- Wenn sich ein Fernsehgerät oder ein anderes Gerät in der Nähe befindet, können Impulsstörungen durch die Lautsprecher usw. auftreten, auch wenn das Audiogerät vom Strom getrennt wurde. Wenn eine solche Impulsstörung problematisch ist, entfernen Sie die Lautsprecher weiter voneinander.
- Die Lautsprechereinheit für dieses Produkt nutzt einen extrem starken Magneten. Positionieren Sie keine Antriebe oder anderen metallischen Gegenstände in der Nähe der Vorderseite des Lautsprechersystems. Sonst könnte dies zu Verletzungen durch Gegenstände führen, die von der Oszillatorplatte angezogen oder beschädigt werden. Außerdem dürfen Sie auch keine Kreditkarten, Floppy Disks oder anderen magnetischen Medien in der Nähe der Lautsprecher platzieren. Das Magnetfeld kann dazu führen, dass diese Gegenstände unbrauchbar werden oder Daten verlieren.
- Dieses Gerät verfügt nicht über eine antimagnetische Abschirmung. In der Nähe befindliche CRT-Fernsehgeräte und Computer zeigen aufgrund des Vorliegens eines Magnetfeldes eventuell eine Bildschirm-Farbverzerrung. In solchen Fällen positionieren Sie die Lautsprecher vor der Benutzung in größerer Entfernung.
- Das Gerät ist für eine normale Musikwiedergabe geeignet. Wenn allerdings eines der folgenden Spezielsignale eingegeben wird, können Schaltungen aufgrund von übermäßigem Strom verbrennen. Bitte seien Sie vorsichtig.
  1. Geräusche, die aus einem fehlerhaften FM-Senderempfang resultieren
  2. Geräusche vom Oszillator, einem elektronischen Musikgerät oder anderen Hochfrequenz-Komponenten

3. Audio-Prüf-CD und andere spezielle Signaltöne
4. Feedback vom Mikrofon
5. Ein Ton, der produziert wird, wenn der Kassettenrecorder im schnellen Vorlauf bedient wird
6. Wenn der Verstärker nachhallt
7. Stoßgeräusche, wenn ein Litzenkabel oder andere Verbindungsbuchsen ein- oder ausgesteckt werden

## Wartung

Wischen Sie die Oberfläche und die Seitenflächen des Produkts regelmäßig mit einem weichen Tuch ab. Bei stärkerer Verschmutzung weichen Sie ein Tuch in eine verdünnte, neutrale Reinigungslösung ein und drücken die übermäßige Flüssigkeit vor der Reinigung aus. Wischen Sie abschließend mit einem trockenen Tuch nach. Wenn Sie ein Chemiefasertuch benutzen, lesen Sie bitte das Warnschild, das am Reinigungsprodukt befestigt ist.

## **Verbindungen**

---

<b>Anschließen der Lautsprecher</b>	<b>20</b>
<b>Anschließen des Fernsehers</b>	<b>30</b>
<b>Anschließen von Wiedergabegeräten</b>	<b>33</b>
<b>Anschließen einer AV-Komponente in einem separaten Raum (ZONE B-Verbindung)</b>	<b>35</b>
<b>Anschließen von Antennen</b>	<b>36</b>
<b>Anschließen des Netzkabels</b>	<b>37</b>



## Anschließen der Lautsprecher

Sie können das Layout der zu installierenden Lautsprecher unter verschiedenen Mustern auswählen, wenn Sie dieses Gerät verwenden. Verwenden Sie das folgende Flussdiagramm, um die Lautsprecherkonfiguration auszuwählen, die zu Ihren Lautsprechern und Ihrer Nutzungsumgebung passt. Sie können Anschlussmethode und Standardeinstellungen prüfen.

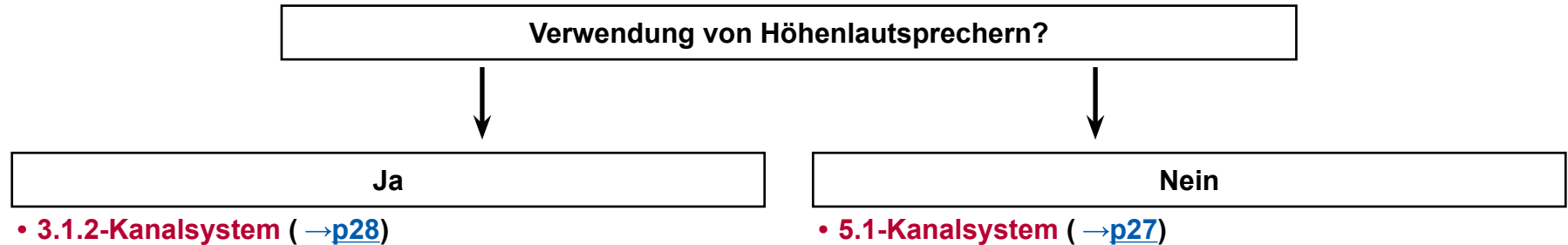

## Lautsprecherinstallation

### ■ 5.1-Kanalsystem

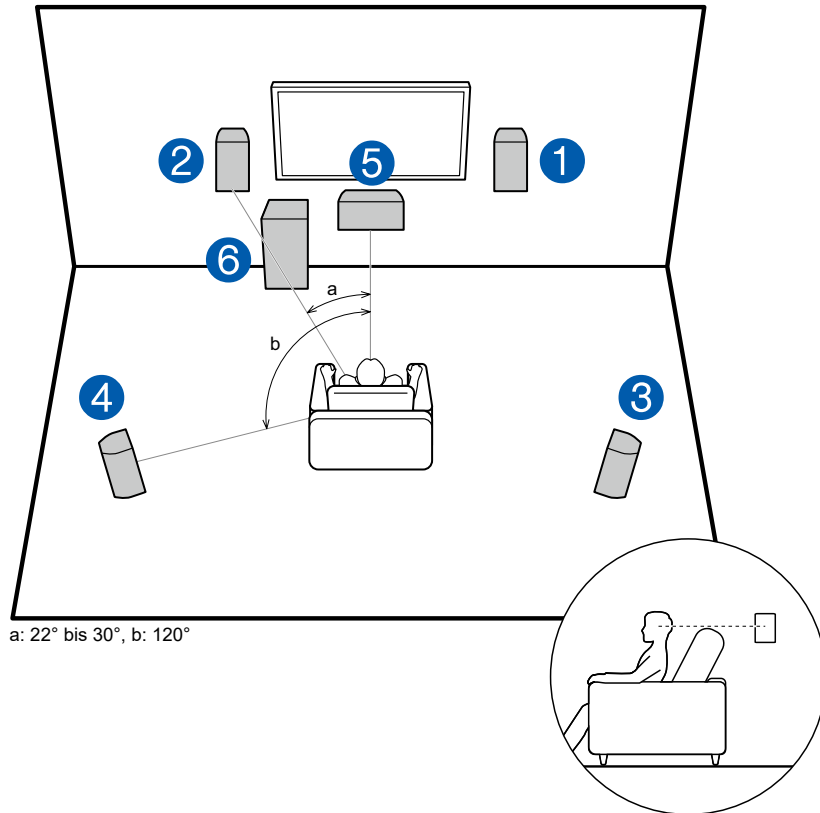

Dies ist ein grundlegendes 5.1-Kanalsystem. Über die Frontlautsprecher wird Front-Stereoklang ausgegeben, und ein Center-Lautsprecher gibt den Ton aus der Bildmitte wie Dialoge und Gesang aus. Die Surround-Lautsprecher erzeugen das hintere Klangfeld. Der Subwoofer gibt Bassklänge wieder und erzeugt das volle Klangfeld.

Frontlautsprecher sollten in Kopfhöhe, Surround-Lautsprecher etwas höher platziert werden. Der Center-Lautsprecher sollte der Hörposition zugewandt in einem Winkel platziert werden. Wird der Subwoofer zwischen Center-Lautsprecher und dem Frontlautsprecher platziert, so ergibt sich auch bei Wiedergabe von Musikquellen ein natürlicher Klang.

- 1,2 Front-Lautsprecher
- 3,4 Surround-Lautsprecher
- 5 Center-Lautsprecher
- 6 Subwoofer

□ **Lautsprecherkonfigurationen und auswählbare Wiedergabemodi ( →p56)**

### ■ 3.1.2-Kanalsystem

Ein 3.1.2-Kanalsystem ist eine Lautsprecherkonfiguration, die aus dem 3.1-Kanalsystem, das aus Frontlautsprechern, Center-Lautsprechern und Subwoofer sowie zusätzlichen Höhenlautsprechern besteht. Wählen Sie die Höhenlautsprecher, die zu Ihren Lautsprechern und Ihrer Nutzungsumgebung passen, unter den folgenden drei Typen aus.

- Front-Höhenlautsprecher Installationsbeispiel**  
( →[p23](#))
- Deckenlautsprecher Installationsbeispiel**  
( →[p24](#))
- Dolby-aktivierte Lautsprecher (Dolby-Lautsprecher) Installationsbeispiel** ( →[p25](#))

## □ Front-Höhenlautsprecher Installationsbeispiel

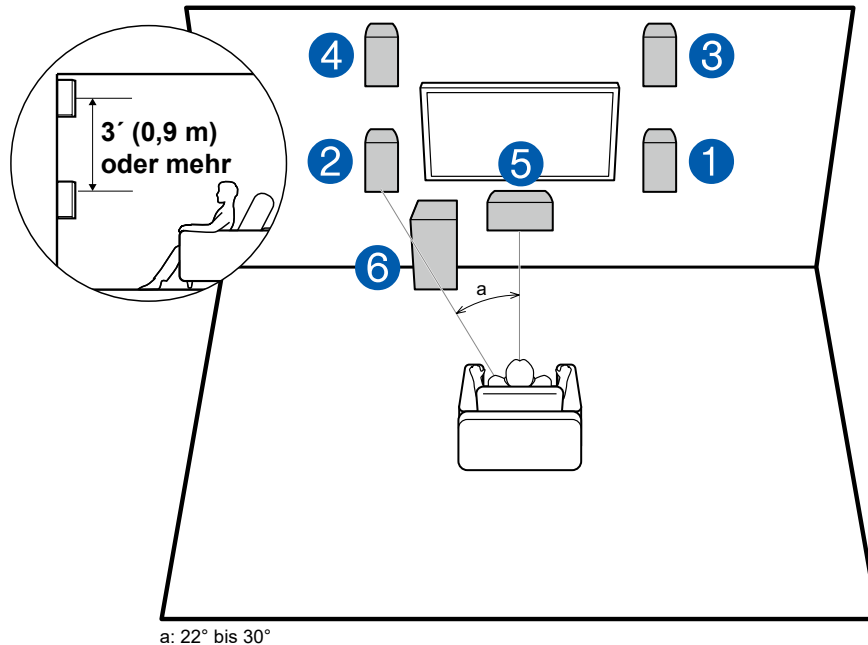

a: 22° bis 30°

Hierbei handelt es sich um ein 3.1-Kanalsystem mit Frontlautsprechern, einem Center-Lautsprecher, einem Subwoofer sowie zusätzlich einem Front-Höhenlautsprecher vom Höhenlautsprecher-Typ. Durch die Installation der Höhenlautsprecher wird das Klangfeldgefühl im oberen Bereich bereichert. Front-Höhenlautsprecher sollten mindestens 3'/0,9 m höher als die Frontlautsprecher platziert werden.

Sie sollten auch direkt über den Frontlautsprechern positioniert werden.

- 1,2 Front-Lautsprecher
- 3,4 Front-Höhenlautsprecher
- 5 Center-Lautsprecher
- 6 Subwoofer

## □ Lautsprecherkonfigurationen und auswählbare Wiedergabemodi ( →p56)

## □ Deckenlautsprecher Installationsbeispiel

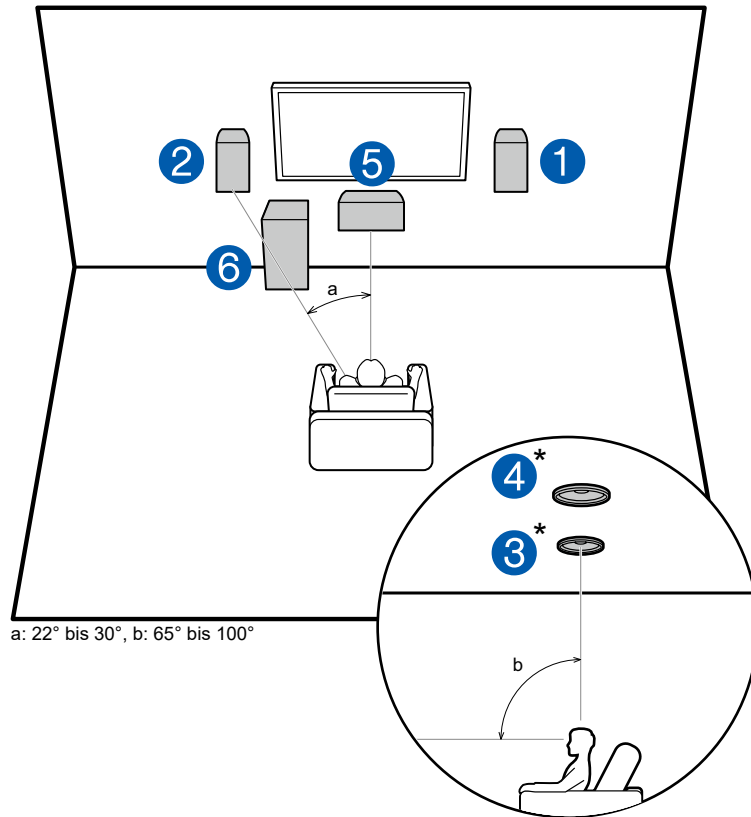

Hierbei handelt es sich um ein 3.1-Kanalsystem mit Frontlautsprechern, einem Center-Lautsprecher, einem Subwoofer sowie zusätzlich oberen Mittellautsprechern vom Höhenlautsprecher-Typ, die separat verkauft werden. Durch die Installation der Höhenlautsprecher wird das Klangfeldgefühl im oberen Bereich bereichert. Platzieren Sie die Mittelhöhenlautsprecher an der Decke direkt über der Hörposition. Der Abstand zwischen den jeweiligen Lautsprecherpaaren sollte dem Abstand zwischen den beiden Frontlautsprechern entsprechen.

- Dolby Laboratories empfiehlt die Konfigurationen dieser Typen von Höhenlautsprechern, um den besten Dolby Atmos-Effekt zu erzielen.

- 1,2 Front-Lautsprecher
- 3,4 Obere Mittellautsprecher\*
- 5 Center-Lautsprecher
- 6 Subwoofer

\* Optionale Elemente

## □ Lautsprecherkonfigurationen und auswählbare Wiedergabemodi ( →p56)

□ **Dolby-aktivierte Lautsprecher (Dolby-Lautsprecher) Installationsbeispiel**

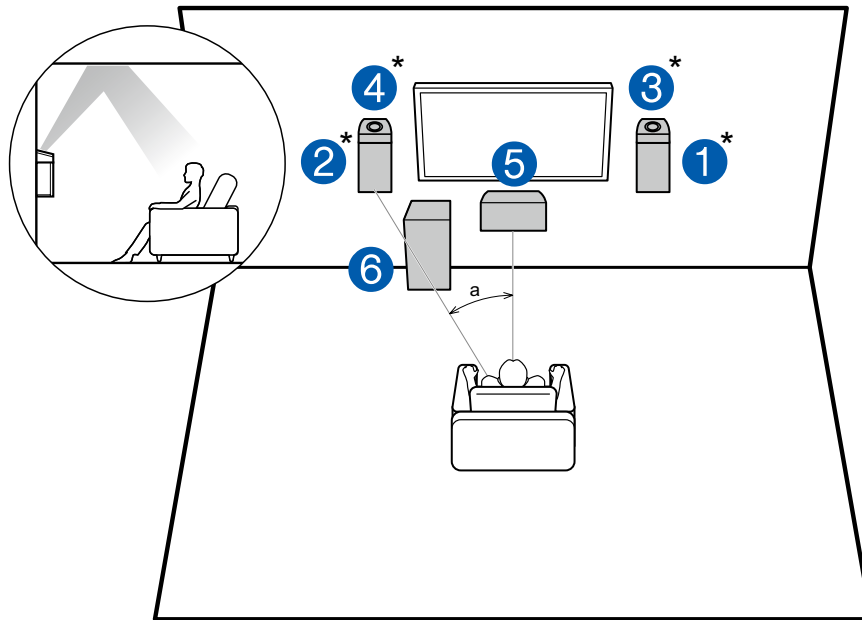

a: 22° bis 30°

Als Höhenlautsprecher für dieses System wurden separat verkaufte Dolby-aktivierte Lautsprecher ausgewählt. Dolby-aktivierte Lautsprecher sind spezielle Lautsprecher, deren Klangausgabe in Richtung Decke erfolgt, sodass der Klang als Overhead-Klang wahrgenommen wird, indem er von der Decke reflektiert wird.

Platzieren Sie die Dolby-aktivierten Lautsprecher (Front) über den Front-Lautsprechern. Die in diesem Gerät enthaltenen Frontlautsprecher wurden nicht so entworfen, dass Dolby-aktivierte Lautsprecher darauf installiert werden, daher sollten Sie sie nicht mit diesem System verwenden. Stellen Sie sicher, dass Sie separat verkaufte Frontlautsprecher verwenden.

- 1,2 Front-Lautsprecher\*
- 3,4 Dolby-aktivierte Lautsprecher (Front)\*
- 5 Center-Lautsprecher
- 6 Subwoofer

\* Optionale Elemente

□ **Lautsprecherkonfigurationen und auswählbare Wiedergabemodi ( →p56)**

## Einstellungen für Lautsprecheranschlüsse und "Speaker Setup"

### Verbindungen

#### ■ (Hinweis) Lautsprecherimpedanz

Wenn Sie die mitgelieferten Lautsprecher verwenden, wird das in diesem Abschnitt beschriebene Setup nicht benötigt. Wenn Sie separat verkaufte Lautsprecher verwenden, nutzen Sie bitte Lautsprecher mit einer Impedanz von 4  $\Omega$  bis 16  $\Omega$ . Falls es unter den anzuschließenden Lautsprechern solche mit einer Impedanz von 4  $\Omega$  oder mehr und weniger als 6  $\Omega$  gibt, stellen Sie "Speaker Impedance" auf "4 ohms" für "Speaker Setup" im Abschnitt Initial Setup ( →p86). Wenn Sie "Speaker Impedance" im Setup-Menü einstellen, drücken Sie  an der Fernbedienung und stellen Sie "2.Speaker" – "Configuration" – "Speaker Impedance" ( →p74) auf "4 ohms".

#### ■ Schließen Sie die Lautsprecherkabel an

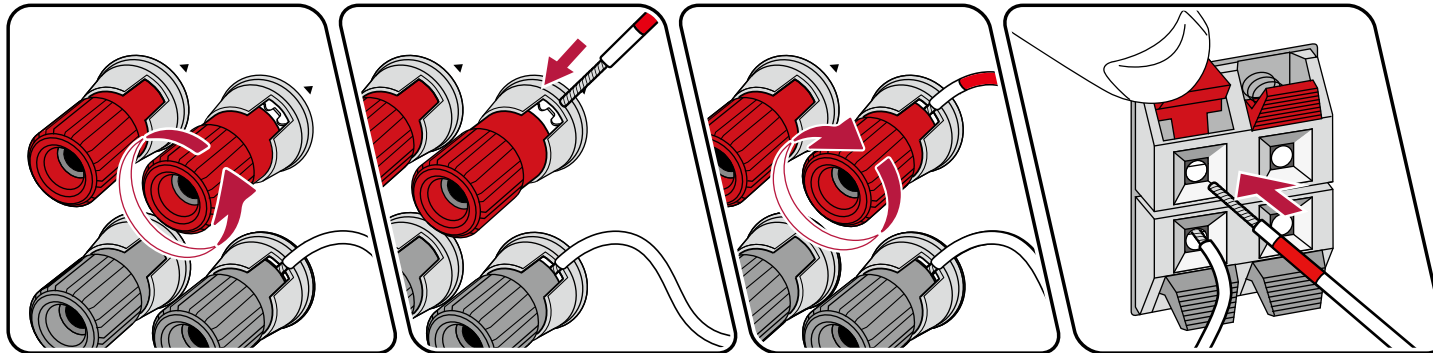

Verbinden Sie die Buchsen des Geräts und der Lautsprecher für jeden Kanal korrekt miteinander (+ Seite an + Seite und - Seite an - Seite). Wenn der Anschluss falsch ausgeführt wird, kann die Basswiedergabe aufgrund von Phasenumkehr beeinträchtigt sein. Die freiliegenden Drähte an der Spitze der Lautsprecherkabel ragen nicht aus der Lautsprecherklemme heraus, wenn sie verbunden werden. Wenn die freiliegenden Drähte die Rückseite berühren oder das (+)- und das (-)-Kabel einander berühren, kann eine Fehlfunktion auftreten.

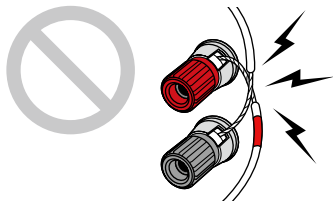

## ■ 5.1-Kanalsystem

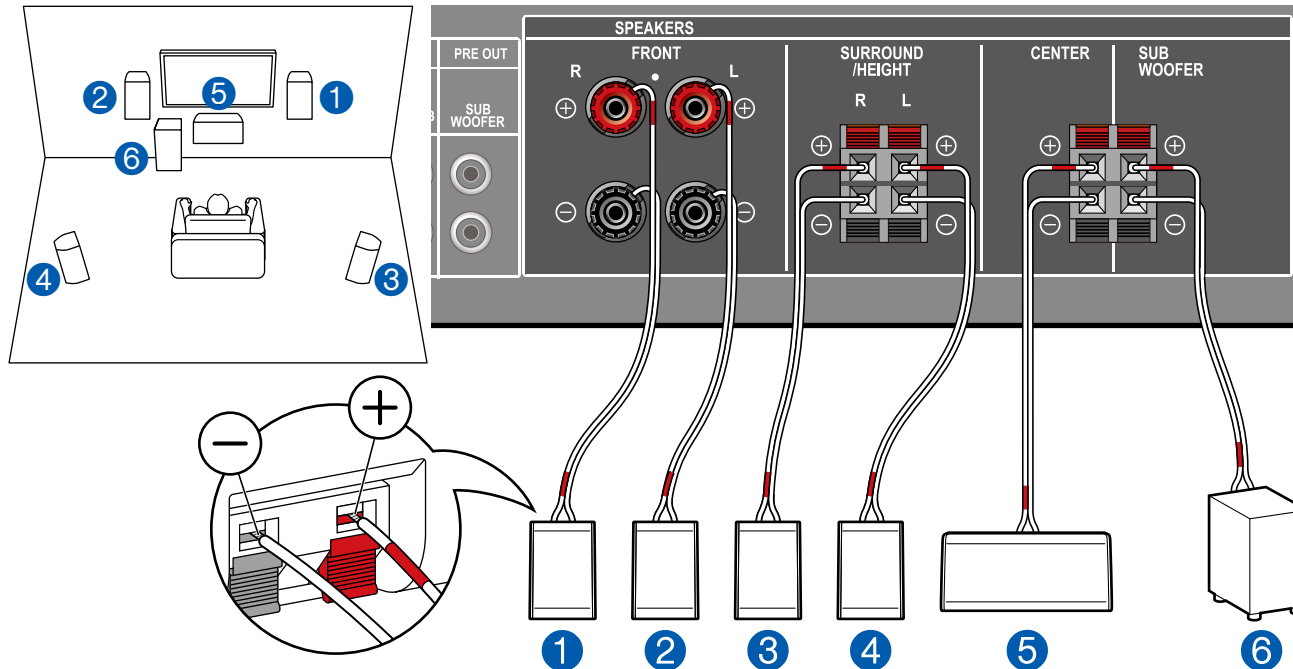

Dies ist ein grundlegendes 5.1-Kanalsystem. Für Einzelheiten der Lautsprecherkonfiguration "Lautsprecherinstallation" (→p21).

### ■ "Speaker Setup"-Einstellungen beim Initial Setup (→p87)

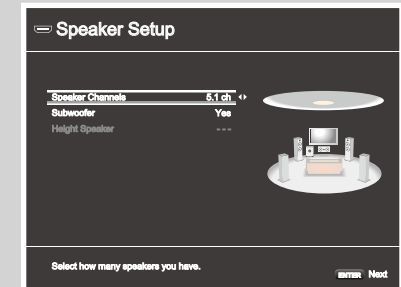

- Speaker Channels: **5.1 ch**
- Subwoofer: **Yes**
- Height Speaker: **---**
- Speaker Impedance: **Stellen Sie einen Wert ein** (→p26)



### Einrichtung

Um den Klangfeldeffekt zu optimieren, müssen einige Einstellungen im Setup-Menü vorgenommen werden, nachdem das Initial Setup abgeschlossen wurde. Drücken Sie  auf der Fernbedienung, dann stellen Sie "2. Speaker" - "Distance" (→p75) und "Channel Level" (→p76) ein.



### ■ 3.1.2-Kanalsystem

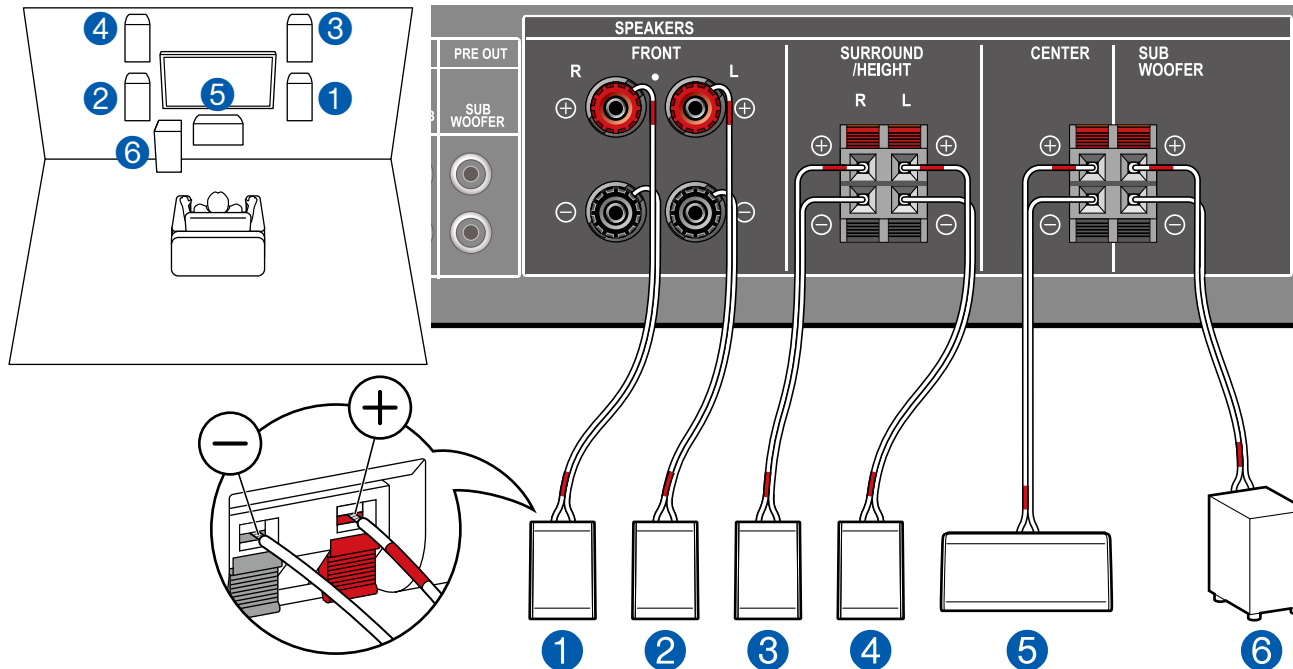

Dies ist eine Kombination aus dem 3.1-Kanalsystem und Front-Höhenlautsprechern. Ein Front-Höhenlautsprecher ist ein Typ vom Höhenlautsprecher. Sie können nur einen Satz von Höhenlautsprechern für den Anschluss unter den folgenden drei Typen auswählen.

- Front-Höhenlautsprecher Installationsbeispiel ( →p23)
- Deckenlautsprecher Installationsbeispiel ( →p24)
- Dolby-aktivierte Lautsprecher (Dolby-Lautsprecher) Installationsbeispiel ( →p25)

#### ■ "Speaker Setup"-Einstellungen beim Initial Setup ( →p87)

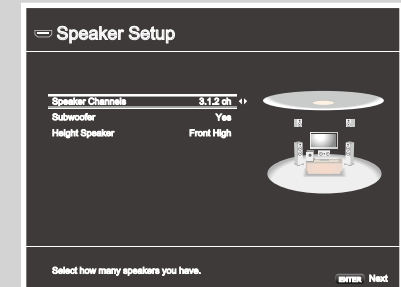

- Speaker Channels: **3.1.2 ch**
- Subwoofer: **Yes**
- Height Speaker: **Wählen Sie den Typ des tatsächlich installierten Höhenlautsprechers.**
- Speaker Impedance: **Stellen Sie einen Wert ein ( →p26)**



#### Einrichtung

Um den Klangfeldeffekt zu optimieren, müssen einige Einstellungen im Setup-Menü vorgenommen werden, nachdem das Initial Setup abgeschlossen wurde. Drücken Sie auf der Fernbedienung, dann stellen Sie "2. Speaker" - "Distance" ( →p75) und "Channel Level" ( →p76) ein. Wenn Sie separat verkaufte Lautsprecher verwenden, stellen Sie auch "2. Speaker" - "Crossover" ( →p74) ein.

## Lautsprecherkombinationen

Lautsprecherkanäle	FRONT	CENTER	SURROUND	HEIGHT	SUBWOOFER
2,1-Kanal	✓				✓
3,1-Kanal	✓	✓			✓
4,1-Kanal	✓		✓		✓
5.1-Kanal	✓	✓	✓		✓
2.1.2-Kanal	✓			✓	✓
3.1.2-Kanal	✓	✓		✓	✓

## Anschließen des Fernsehers

Schließen Sie dieses Gerät zwischen einem Fernseher und einer AV-Komponente an. Wenn Sie dieses Gerät an den Fernseher anschließen, können Sie die Video- und Audiosignale der AV-Komponente an den Fernseher ausgeben oder den Ton des Fernsehers auf diesem Gerät wiedergeben. Die Verbindung mit dem Fernseher hängt davon ab, ob der Fernseher die ARC-Funktion (Audio Return Channel) unterstützt oder nicht. Die ARC-Funktion überträgt die Audiosignale des Fernsehers über ein HDMI-Kabel und spielt den Ton des Fernsehers auf diesem Gerät ab. Um zu überprüfen, ob der Fernseher die ARC-Funktion unterstützt, lesen Sie in der Bedienungsanleitung des Fernsehers usw. nach.

Unterstützt Ihr Fernseher die ARC-Funktion?

Ja

• An ARC-Fernseher ( →[p31](#))

Nein

• An Nicht-ARC-Fernseher ( →[p32](#))

## An ARC-Fernseher

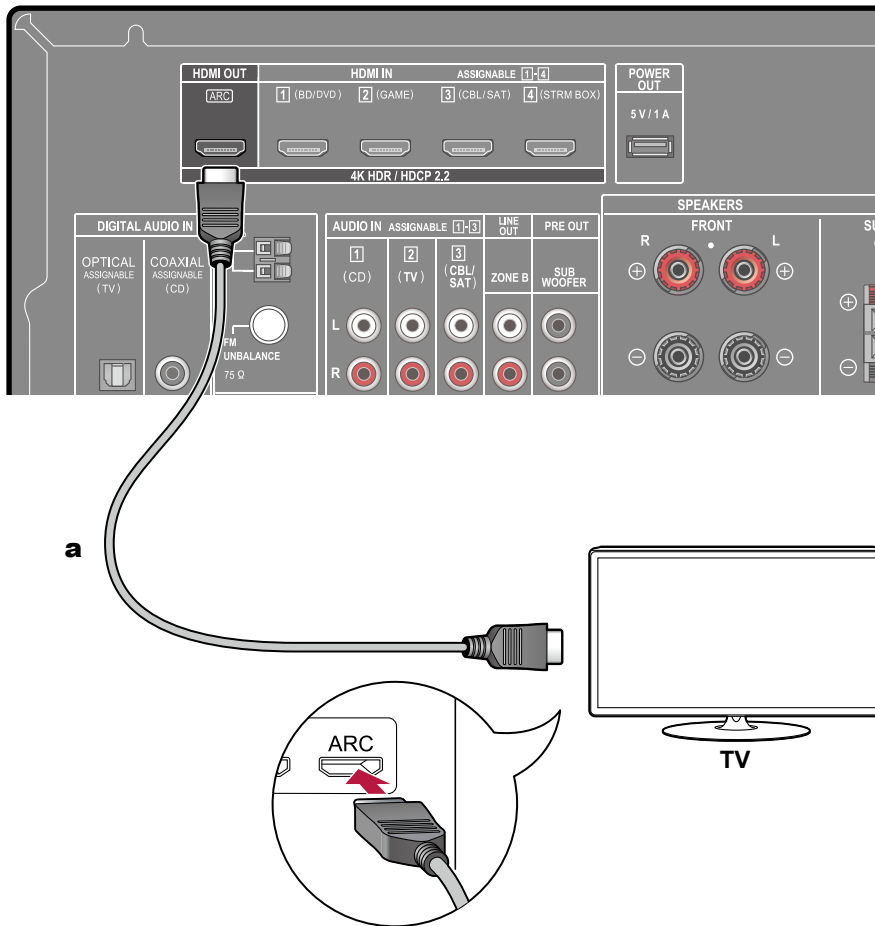

**a** HDMI-Kabel

Wenn der Fernsehgerät die ARC-Funktion (Audio Return Channel) (\*) unterstützt, verwenden Sie nur das HDMI-Kabel, um die Verbindung mit dem Fernseher herzustellen. Verwenden Sie die ARC-kompatible HDMI IN-Buchse am Fernseher für den Anschluss. Verbinden Sie das HDMI-Kabel an den Port an, der auf der Receiver-Seite mit OUT gekennzeichnet ist.

- Wenn ein qualitativ hochwertiges 4K-Video abgespielt wird, verwenden Sie ein Premium-Hochgeschwindigkeits-HDMI-Kabel oder ein Premium-Hochgeschwindigkeits-HDMI-Kabel mit Ethernet, dessen Verpackung eine "PREMIUM Certified Cable"-Kennzeichnung trägt.



### Einrichtung

- Es sind bestimmte Einstellungen erforderlich, um die ARC-Funktion zu verwenden. Wählen Sie "Yes" für "2. ARC Setup" beim Initial Setup (→p86). Wenn "No, Skip" ausgewählt ist, müssen im Setup-Menü Einstellungen vorgenommen werden, nachdem Initial Setup abgeschlossen ist. Drücken Sie  an der Fernbedienung und stellen Sie "5. Hardware" - "HDMI" - "Audio Return Channel" auf "On". (→p81)
- Bezüglich detaillierte Einstellungen für Fernseher-Anschluss, CEC-Funktion und Audioausgabe siehe Bedienungsanleitung des Fernsehers.

(\*) ARC-Funktion: Diese Funktion überträgt die Audiosignale des Fernsehers über ein HDMI-Kabel und spielt den Ton des Fernsehers auf diesem Gerät ab. Die Verbindung zu einem ARC-kompatiblen Fernseher ist mit einem HDMI-Kabel vollständig. Um zu überprüfen, ob der Fernseher die ARC-Funktion unterstützt, lesen Sie in der Bedienungsanleitung des Fernsehers usw. nach.

## An Nicht-ARC-Fernseher

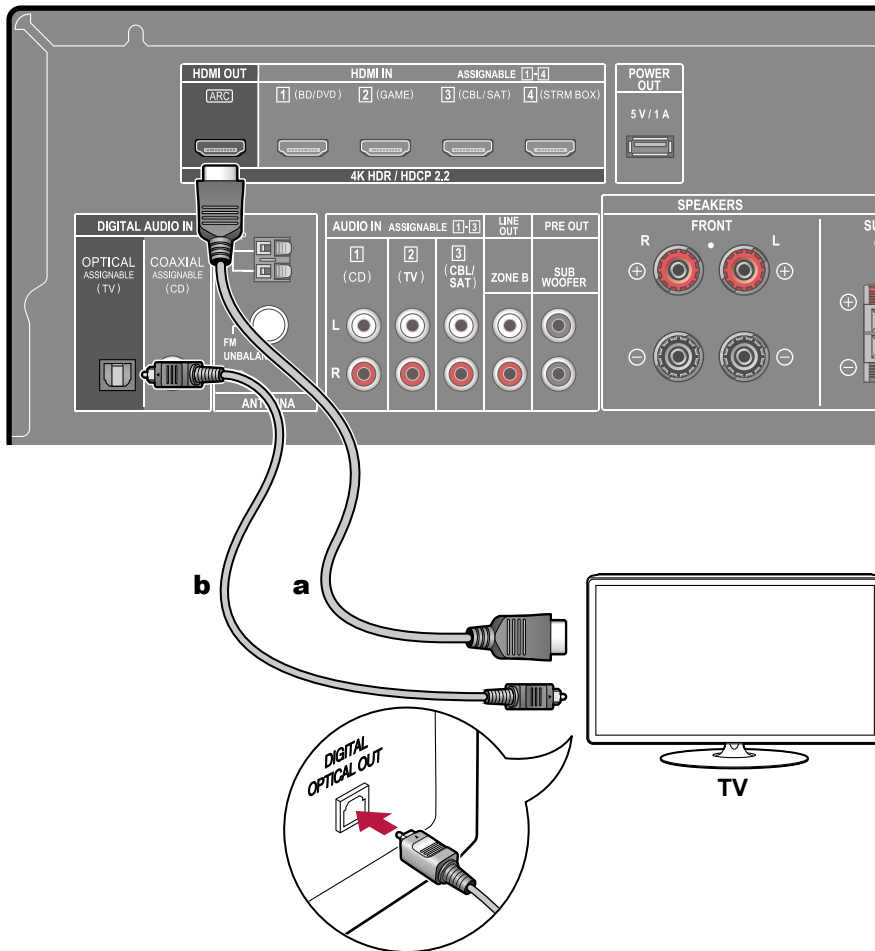

**a** HDMI-Kabel, **b** Digitales optisches Kabel

Wenn ein Fernseher die ARC-Funktion (Audio Return Channel) (\*) nicht unterstützt, schließen Sie ein HDMI-Kabel und digitales optisches Kabel an. Wenn der Fernseher keine DIGITAL OPTICAL OUT-Buchse hat, können Sie ein analoges Audiokabel zur Verbindung mit der AUDIO IN TV-Buchse verwenden.

- Wenn Sie einen Kabel-Digitalempfänger usw. an die Eingangsbuchse dieses Geräts anschließen, um fernzusehen (ohne den eingebauten Tuner eines Fernsehers zu verwenden), ist die Verbindung mit einem digitalen optischen Kabel oder einem analogen Audiokabel nicht erforderlich.
- Wenn ein qualitativ hochwertiges 4K-Video abgespielt wird, verwenden Sie ein Premium-Hochgeschwindigkeits-HDMI-Kabel oder ein Premium-Hochgeschwindigkeits-HDMI-Kabel mit Ethernet, dessen Verpackung eine "PREMIUM Certified Cable"-Kennzeichnung trägt.

(\*) ARC-Funktion: Diese Funktion überträgt die Audiosignale des Fernsehers über ein HDMI-Kabel und spielt den Ton des Fernsehers auf diesem Gerät ab. Die Verbindung zu einem ARC-kompatiblen Fernseher ist mit einem HDMI-Kabel vollständig. Um zu überprüfen, ob der Fernseher die ARC-Funktion unterstützt, lesen Sie in der Bedienungsanleitung des Fernsehers usw. nach.

## Anschließen von Wiedergabegeräten

### Anschließen einer AV-Komponente mit HDMI-Buchse

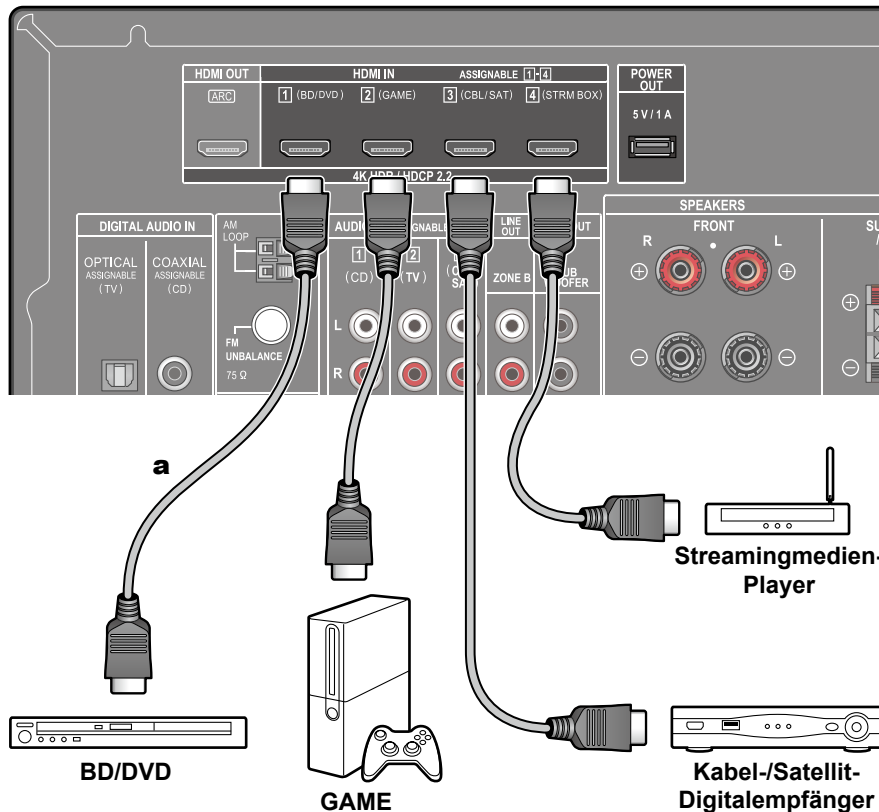

a HDMI-Kabel

Dies ist eine Beispielverbindung mit einer AV-Komponente mit HDMI-Buchse. Wenn eine AV-Komponente angeschlossen wird, die dem CEC-Standard (Consumer Electronics Control) entspricht, können Funktionen wie die HDMI CEC-Funktion (\*), die mit Eingangsselektoren usw. verknüpft ist, sowie die HDMI Standby Through-Funktion verwendet werden, mit der Video und Audio von AV-Komponenten auch dann zum Fernseher ausgegeben werden können, wenn dieses Gerät sich im Standby-Modus befindet. Außerdem kann über die POWER OUT-Buchse an der Rückseite Strom (5 V/1 A) zu einem Streaming-Media-Player der mit diesem Gerät über eine HDMI-IN-Buchse angeschlossen ist, zugeführt werden. Um Strom zuzuführen, auch wenn dieses Gerät im Standby-Modus ist, ändern Sie den Einstellwert von "USB Power Out at Standby" (→p83) auf "On".

- Wenn ein qualitativ hochwertiges 4K-Video abgespielt wird, verwenden Sie ein Premium-Hochgeschwindigkeits-HDMI-Kabel oder ein Premium-Hochgeschwindigkeits-HDMI-Kabel mit Ethernet, dessen Verpackung eine "PREMIUM Certified Cable"-Kennzeichnung trägt.
- Die POWER OUT-Buchse unterstützt weder das Abspielen von Musikdateien noch die Stromversorgung von Smartphones/Tablets oder anderen Geräten.



#### Einrichtung

- Die HDMI CEC-Funktion und die HDMI Standby Through-Funktion werden automatisch aktiviert, wenn Sie "Yes" für "2. ARC Setup" beim Initial Setup wählen (→p86). Wenn "No, Skip" ausgewählt ist, müssen im Setup-Menü Einstellungen vorgenommen werden, nachdem Initial Setup abgeschlossen ist. Drücken Sie auf der Fernbedienung, und wählen Sie "5. Hardware" - "HDMI", um die Einstellungen vorzunehmen. (→p80)
- Um digitalen Surround-Sound wie Dolby Digital wiederzugeben, muss der Audioausgang am angeschlossenen Blu-ray-Disc-Player usw. auf "Bitstream output" eingestellt werden.

(\*) Die HDMI CEC-Funktion: Diese Funktion erlaubt verschiedene Verknüpfungsvorgänge mit Geräten, die dem CEC-Standard entsprechen, wie Umschalten der Eingangsselektoren, die mit einem CEC-konformen Player, gekoppelt sind, Wechseln der Audioausgabe zwischen Fernseher und diesem Gerät oder Einstellen der Lautstärke mit der Fernbedienung eines CEC-kompatiblen Fernsehers sowie automatisches Schalten dieses Geräts in den Standby-Modus, wenn der Fernseher ausgeschaltet wird.

## Anschließen einer Audiokomponente

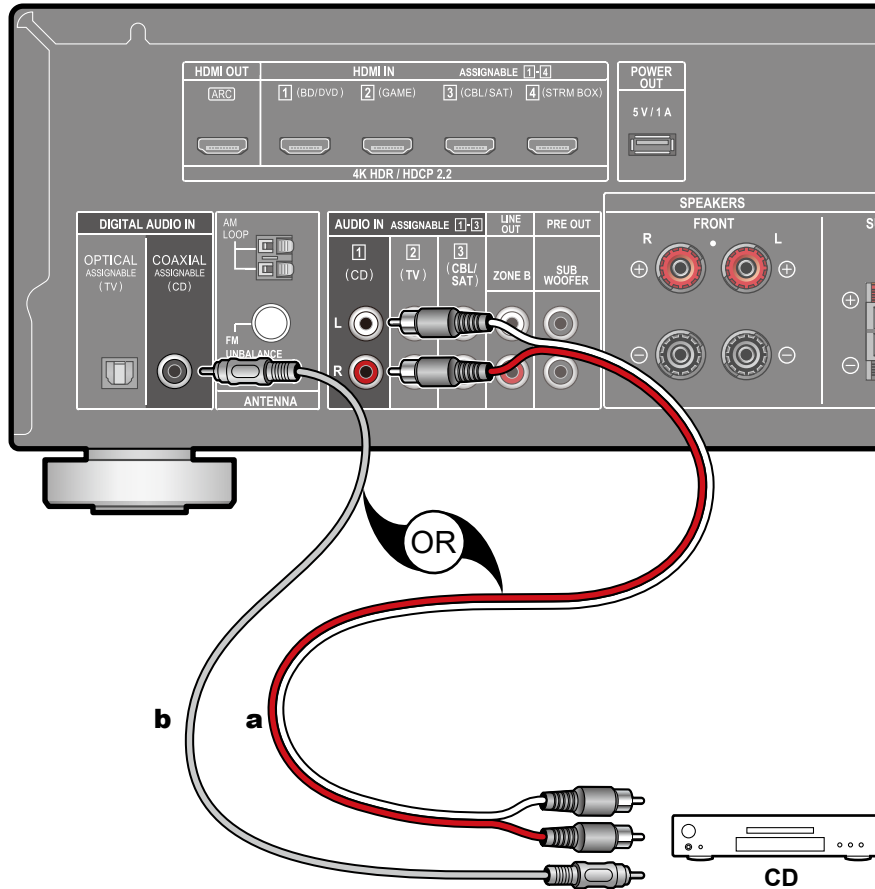

Dies ist eine Beispielverbindung mit einer Audiokomponente. Schließen Sie einen CD-Player mithilfe eines digitalen Koaxialkabel oder eines analogen Audiokabels an.

**a** Analoges Audiokabel, **b** Digitales Koaxialkabel

## Anschließen einer AV-Komponente in einem separaten Raum (ZONE B-Verbindung)

### Anschließen eines Vorverstärkers (ZONE B)

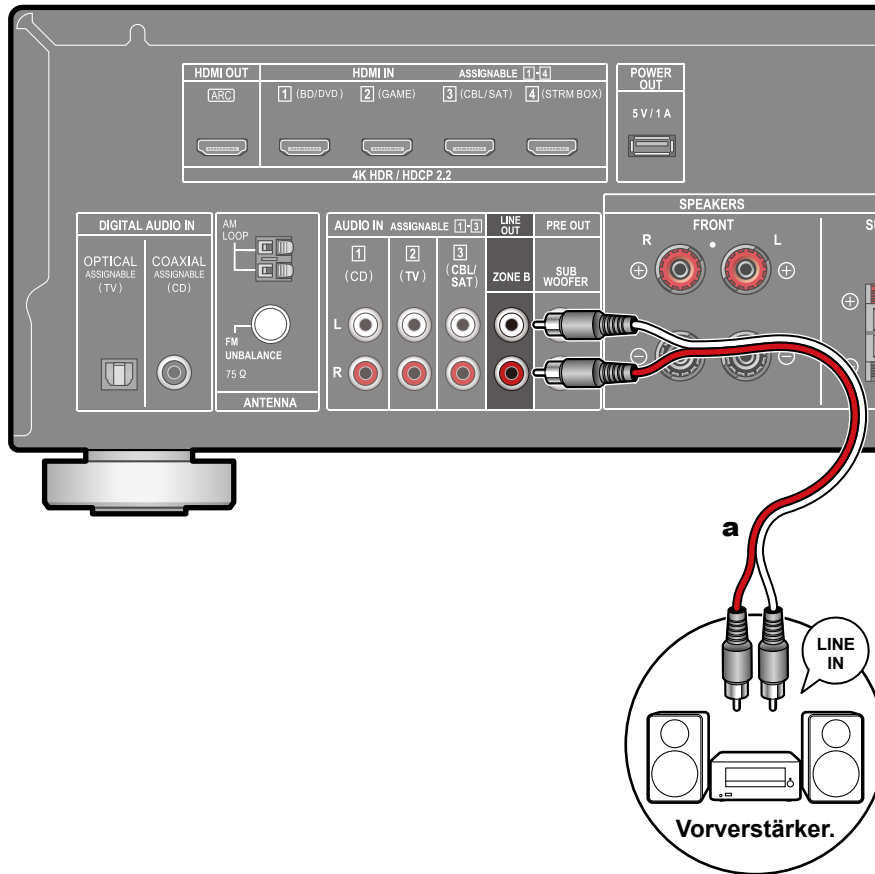

Während Wiedergabe im Hauptraum (ZONE A) stattfindet, können Sie 2-Kanal-Audio der gleichen Quelle im separaten Raum (ZONE B) zur gleichen Zeit genießen. Verwenden Sie ein analoges Kabel, um die ZONE B LINE OUT-Buchse dieses Geräts und die LINE IN-Buchse des Vorverstärkers im separaten Raum zu verbinden.

**a** Analoges Audiokabel



## Anschließen von Antennen

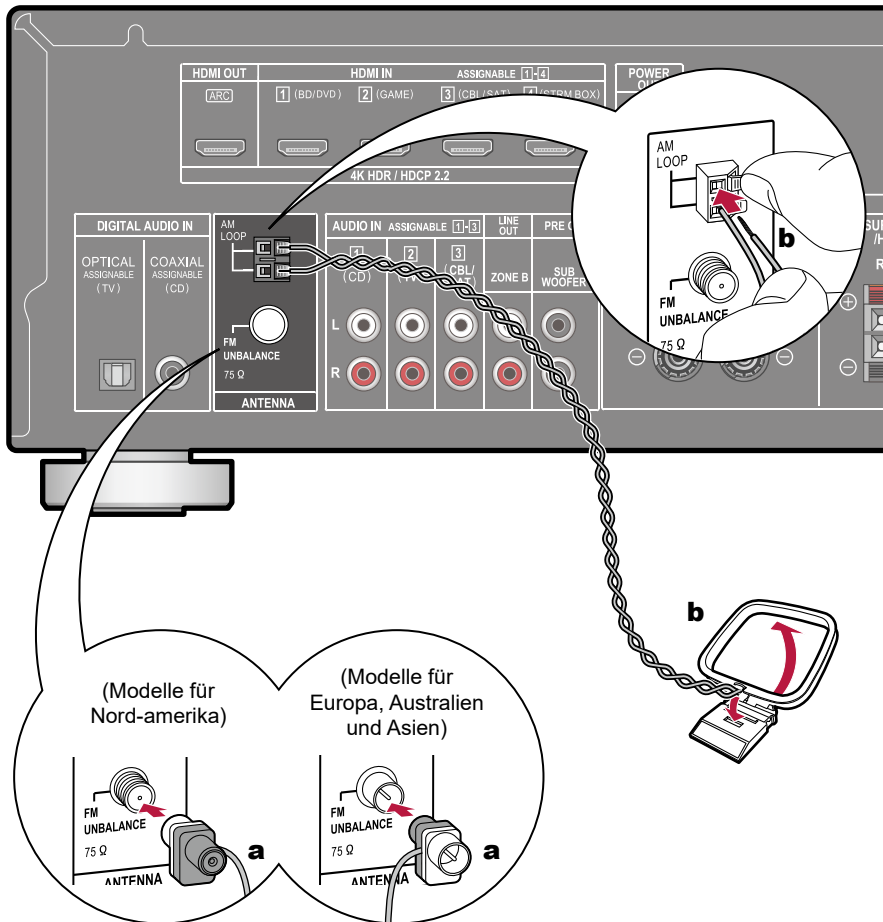

**a** FM-Zimmerantenne, **b** AM-Rahmenantenne

Schließen Sie die Antenne an dieses Gerät an und richten Sie die Antenne in die beste Position zum Hören aus, während Sie Radiosignale empfangen. Befestigen Sie die FM-Zimmerantenne mit Druckstiften oder Klebeband an der Wand.

## Anschließen des Netzkabels

Schließen Sie das Netzkabel an, nachdem alle Verbindungen hergestellt sind.

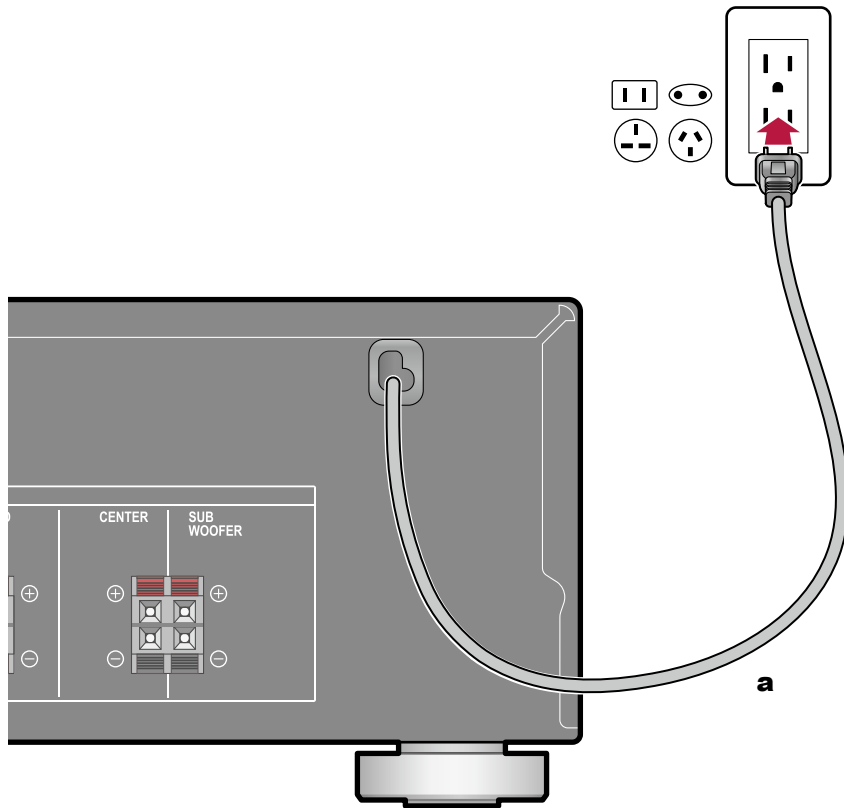

**a** Netzkabel

## **Wiedergabe**

---

<b>Wiedergabe von AV-Komponenten</b>	<b>39</b>
<b>BLUETOOTH®-Wiedergabe</b>	<b>40</b>
<b>Wiedergabe von AM/FM-Radio</b>	<b>41</b>
<b>ZONE B-Wiedergabe</b>	<b>46</b>
<b>Praktische Funktionen</b>	<b>48</b>
<b>Wiedergabemodus</b>	<b>53</b>

## Wiedergabe von AV-Komponenten

Sie können Audiosignale von AV-Komponenten, wie beispielsweise Blu-ray-Disc-Player, über dieses Gerät wiedergeben.

### Grundlegende Bedienung

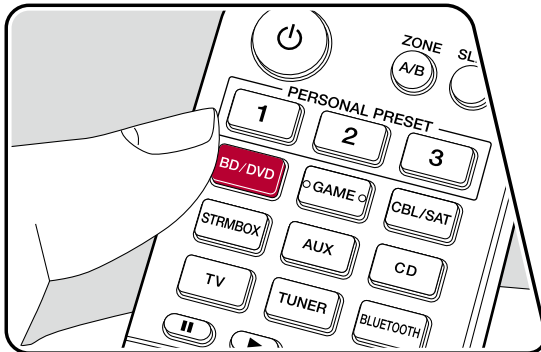
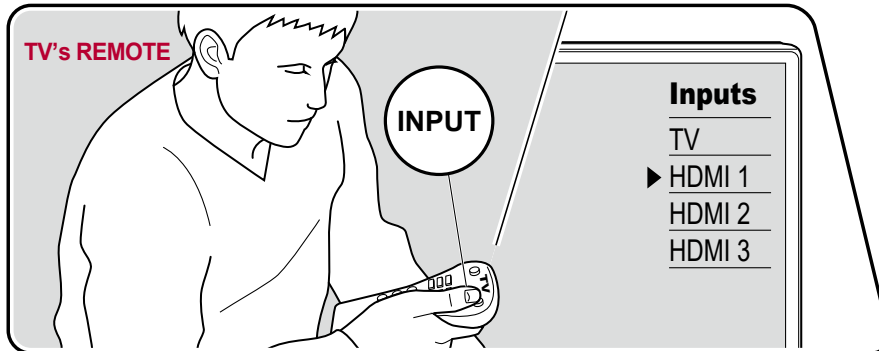

- Führen Sie die folgenden Schritte aus, wenn das Gerät eingeschaltet ist.
1. Schalten Sie den Eingang des Fernsehers auf denjenigen um, an dem das Gerät angeschlossen ist.
  2. Drücken Sie den Eingangsselektor, dessen Bezeichnung der Buchse entspricht, an welcher der Player angeschlossen ist. Drücken Sie beispielsweise BD/DVD, um den Player wiederzugeben, der an die BD/DVD-Buchse angeschlossen ist. Drücken Sie TV, um den Fernsehton zu hören.
    - Wenn die CEC-Linkfunktion verfügbar ist, wird der Eingang automatisch gewechselt, wenn ein CEC-kompatibler Fernseher bzw. Player mithilfe einer HDMI-Verbindung an dieses Gerät angeschlossen ist.
  3. Starten Sie die Wiedergabe an der AV-Komponente.



## BLUETOOTH®-Wiedergabe

Sie können das Audio auf einem BLUETOOTH-fähigen Gerät wie einem Smartphone drahtlos wiedergeben.

### Grundlegende Bedienung

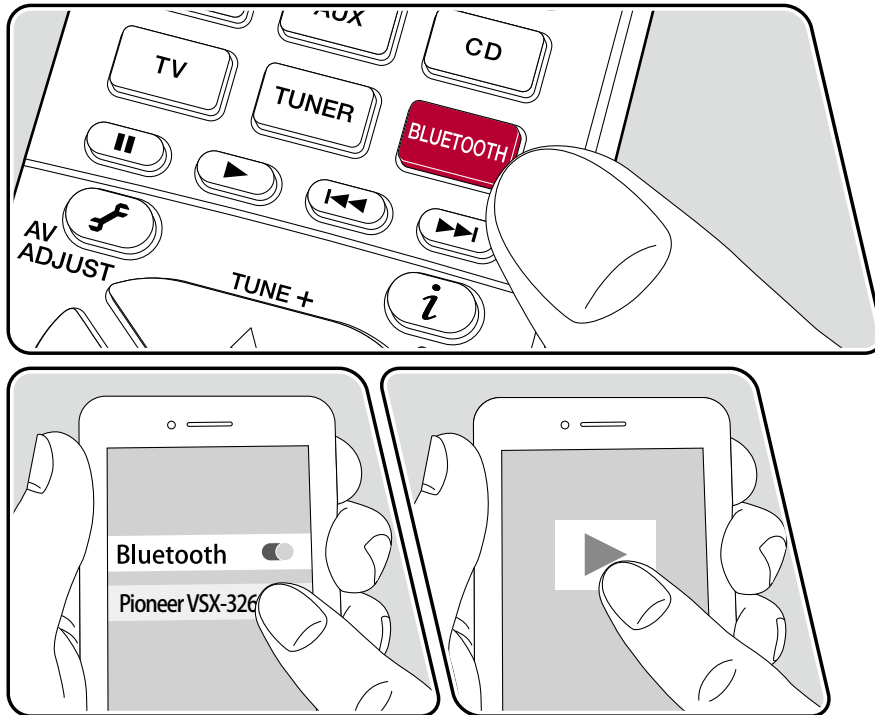

Führen Sie die folgenden Schritte aus, wenn das Gerät eingeschaltet ist.

### Pairing

1. Wenn Sie die BLUETOOTH-Taste drücken, wird "Now Pairing..." auf dem Display dieses Geräts angezeigt, und der Kopplungsmodus wird aktiviert.

Now Pairing...

2. Aktivieren Sie die BLUETOOTH-Funktion des BLUETOOTH-fähigen Geräts und wählen Sie dann aus der angezeigten Liste dieses Gerät aus. Wenn ein Passwort erforderlich ist, geben Sie "0000" ein.
  - Dieses Gerät wird als "Pioneer VSX-326 XXXXXX" angezeigt.
  - Zum Anschließen eines weiteren BLUETOOTH-fähigen Geräts halten Sie die BLUETOOTH-Taste gedrückt, bis "Now Pairing..." angezeigt wird, und führen dann Schritt 2 aus. Dieses Gerät kann Kopplungsdaten von bis zu 8 gekoppelten Geräten speichern.
  - Der Empfangsbereich beträgt etwa 48'/15 Meter. Beachten Sie, dass die Verbindung mit BLUETOOTH-fähigen Geräten nicht garantiert werden kann.

### Wiedergabe

1. Führen Sie das Verbindungsverfahren am BLUETOOTH-fähigen Gerät aus.
2. Geben Sie die Musikdatei wieder.
 

Der Eingang dieses Geräts wird automatisch auf "BLUETOOTH" eingestellt. Erhöhen Sie die Lautstärke des BLUETOOTH-fähigen Geräts auf den gewünschten Pegel.

  - Aufgrund der Eigenschaften der drahtlosen BLUETOOTH-Drahtlostechnologie kann der Ton auf diesem Gerät im Vergleich zum Ton, der auf dem BLUETOOTH-fähigen Gerät wiedergegeben wird, leicht verzögert sein.

## Wiedergabe von AM/FM-Radio

Sie können mit dem in diesem Gerät integrierten Tuner AM- und FM-Radiosender empfangen.

### Einstellung eines Radiosenders

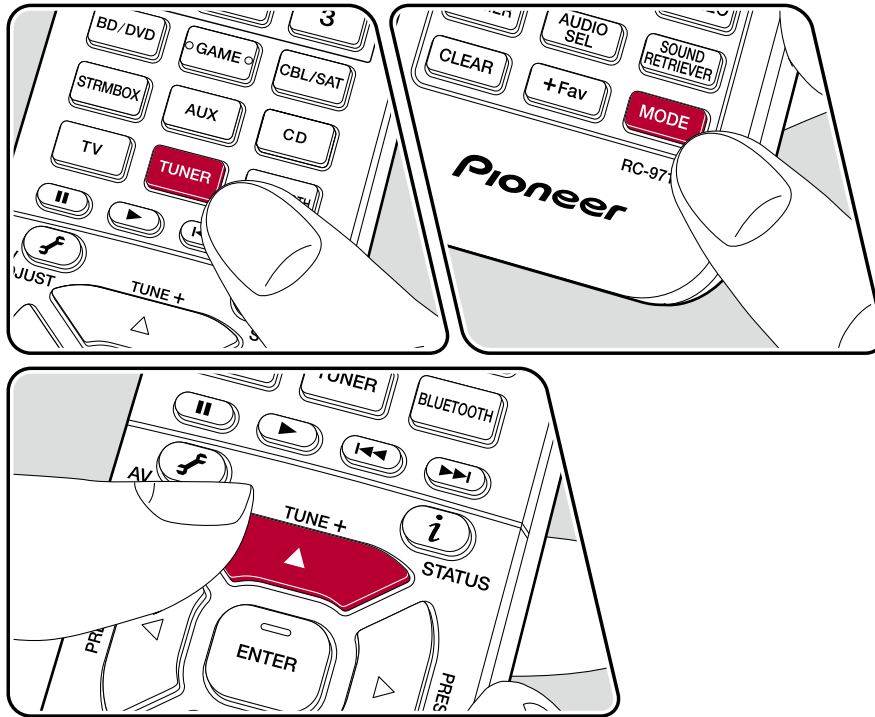

Führen Sie die folgenden Schritte aus, wenn das Gerät eingeschaltet ist.

### Automatische Sendersuche

1. Drücken Sie TUNER mehrfach, um entweder "AM" oder "FM" auszuwählen.
2. Drücken Sie MODE wiederholt zur Anzeige von "TunMode: Auto" auf dem Display.

TunMode: Auto

3. Wenn Sie die Cursortasten ▲ / ▼ drücken, wird automatisch nach Radiosendern gesucht, bis ein Sender gefunden wird. Wenn ein Radiosender eingestellt ist, leuchtet die "TUNED"-Anzeige auf dem Display. Bei Empfang eines FM-Radiosenders leuchtet die "STEREO"-Anzeige.

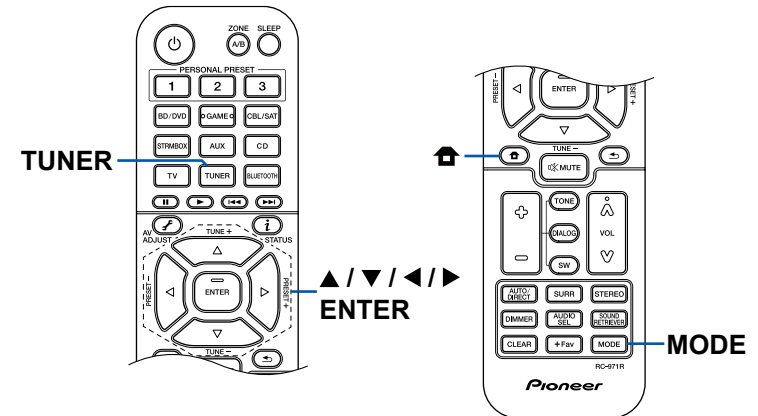

**Bei schlechtem FM-Senderempfang:** Führen Sie das Verfahren unter "Manuelle Sendersuche" ( →[p42](#)) aus. Beachten Sie, dass bei der manuellen Sendersuche der Empfang von FM-Übertragungen unabhängig von dessen Empfindlichkeit in Mono statt in Stereo erfolgt.

## Manuelle Sendersuche

Beachten Sie, dass bei der manuellen Sendersuche der Empfang von FM-Übertragungen unabhängig von dessen Empfindlichkeit in Mono statt in Stereo erfolgt.

1. Drücken Sie TUNER mehrfach, um entweder "AM" oder "FM" auszuwählen.
2. Drücken Sie MODE wiederholt zur Anzeige von "TunMode: Manual" auf dem Display.

```
TunMode: Manual
```

3. Halten Sie die ▲ / ▼-Cursortasten gedrückt und wählen Sie den gewünschten Radiosender aus.
  - Bei jedem Drücken der Cursortasten ▲ / ▼ wird die Frequenz um 1 weitergeschaltet. Wenn die Taste gedrückt gehalten wird, ändert sich die Frequenz kontinuierlich und wenn die Taste losgelassen wird, ändert sich die Frequenz nicht mehr.

## Einstellen des Frequenzschritts

Drücken Sie , und wählen Sie mit den Cursortasten und ENTER den Punkt "6. Miscellaneous" - "Tuner" - "AM/FM Frequency Step" oder "AM Frequency Step" und dann den Frequenzschritt für Ihre Region. Beachten Sie, dass alle Radiovoreinstellungen gelöscht werden, wenn diese Einstellung geändert wird.

□ **Voreinstellen eines Radiosenders ( →[p43](#))**

## Voreinstellen eines Radiosenders

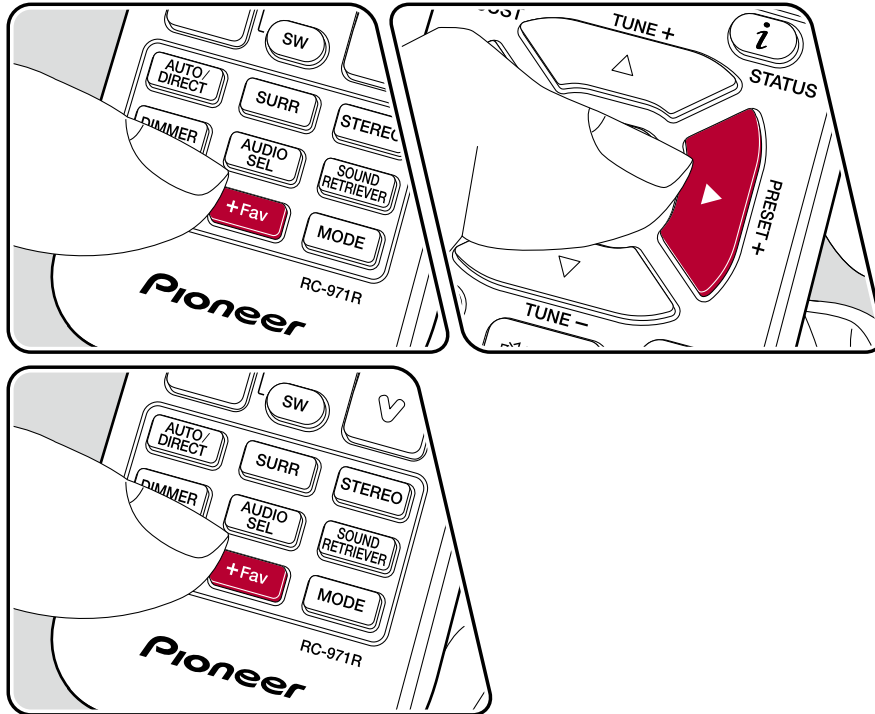

## Registrierungsverfahren

Sie können bis zu 40 Ihrer bevorzugten AM/FM-Radiosender voreinstellen.

Wenn Sie den zu registrierenden AM/FM-Radiosender eingestellt haben, führen Sie die folgenden Schritte aus.

1. Drücken Sie +Fav, sodass die voreingestellte Nummer auf dem Display blinkt.

FM 87.5 MHz 

2. Während die voreingestellte Nummer blinkt (ca. 8 Sekunden), drücken Sie wiederholt die Cursortasten ◀/▶, um eine Nummer zwischen 1 und 40 auszuwählen.
3. Drücken Sie erneut +Fav, um den Sender zu registrieren.  
Ist der Sender registriert, hört die voreingestellte Nummer auf zu blinken.  
Wiederholen Sie diese Schritte für alle Ihre bevorzugten AM/FM-Radiosender.

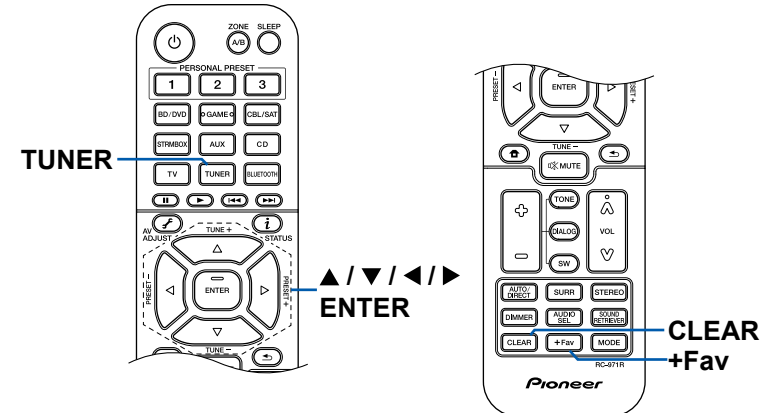



## Auswahl eines voreingestellten Radiosenders

1. Drücken Sie TUNER.
2. Drücken Sie die Cursortasten ◀/▶ zur Wahl einer voreingestellten Nummer.

## Löschen eines voreingestellten Radiosenders

1. Drücken Sie TUNER.
2. Drücken Sie die Cursortasten ◀/▶ zur Wahl der zu löschenden voreingestellten Nummer.
3. Nach +Fav drücken Sie CLEAR, während die voreingestellte Nummer blinkt, und löschen Sie die voreingestellte Nummer. Wenn sie gelöscht ist, verschwindet die Nummer im Display.

**Verwenden von RDS (Modelle für Europa, Australien und Asien) ( →[p45](#))**

## Verwenden von RDS (Modelle für Europa, Australien und Asien)

RDS steht für "Radio Data System", ein Verfahren zur Übertragung von Daten in FM-Radiosignalen. In Regionen, in denen RDS verwendet werden kann, wird beim Einstellen einer Radiosender-Programminformation der Name des Radiosenders auf dem Display angezeigt. Wenn Sie in diesem Fall **i** auf der Fernbedienung drücken, stehen Ihnen die folgenden Funktionen zur Verfügung.

### Textinformationen anzeigen (Radiotext)

1. Wenn der Name des Radiosenders auf dem Display angezeigt wird, drücken Sie einmal **i** auf der Fernbedienung.  
Der vom Sender übertragene Radiotext (RT), also vom Sender gebotene Textinformation, läuft über das Display. "No Text Data" wird angezeigt, wenn keine Textinformationen geliefert werden.

### Sendersuche nach Programmtyp

1. Wenn der Name des Radiosenders auf dem Display angezeigt wird, drücken Sie zweimal **i** auf der Fernbedienung.
  - Wenn keiner der Programmtypen auf den empfangenen Radiosender eingestellt ist, wird "None" angezeigt.
2. Wählen Sie mit den Cursortasten ◀/▶ auf der Fernbedienung den Programmtyp aus, der gesucht werden soll, und starten Sie die Suche durch Drücken der ENTER-Taste.
  - Die Programmtypen werden wie folgt angezeigt: None (Keine) / News (Aktuelle Berichte) / Affairs (Aktuelles Zeitgeschehen) / Info (Informationen) / Sport / Educate (Bildung) / Drama / Culture / Science (Wissenschaft und Technik) / Varied (Verschiedenes) / Pop M (Popmusik) / Rock M (Rockmusik) / Easy M (Musik für unterwegs) / Light M (Leichte Klassik) / Classics (Ernste Klassik) / Other M (Andere Musik) / Weather (Wetter) / Finance (Finanz) / Children (Kinderprogramme) / Social (Gesellschaftliche Angelegenheiten) / Religion / Phone In (Hörerbeteiligung) / Travel (Reise) / Leisure (Freizeit) / Jazz (Jazzmusik) / Country (Countrymusik) / Nation M (Nationalmusik) / Oldies (Oldie-Musik) / Folk M (Folkmusik) / Document (Dokumentationen)
  - Die angezeigten Informationen stimmen möglicherweise nicht mit den übertragenen Inhalten überein.

3. Wenn ein Radiosender gefunden wurde, blinkt der Name des Senders auf dem Display. Durch Drücken der ENTER-Taste in diesem Zustand wird dieser Sender empfangen. Wenn Sie nicht die ENTER-Taste drücken, sucht das Gerät nach einem anderen Sender.
  - Wenn kein Sender gefunden wurde, wird die Meldung "Not Found" angezeigt.
  - Es können ungewöhnliche Zeichen angezeigt werden, wenn das Gerät Zeichen empfängt, die nicht unterstützt werden. Dies ist keine Fehlfunktion. Wenn das Sendersignal schwach ist, werden möglicherweise keine Informationen angezeigt.

## ZONE B-Wiedergabe

Während Wiedergabe im Hauptraum (ZONE A) stattfindet, können Sie Audio der gleichen Quelle im separaten Raum (ZONE B) zur gleichen Zeit genießen.

### Wiedergabe

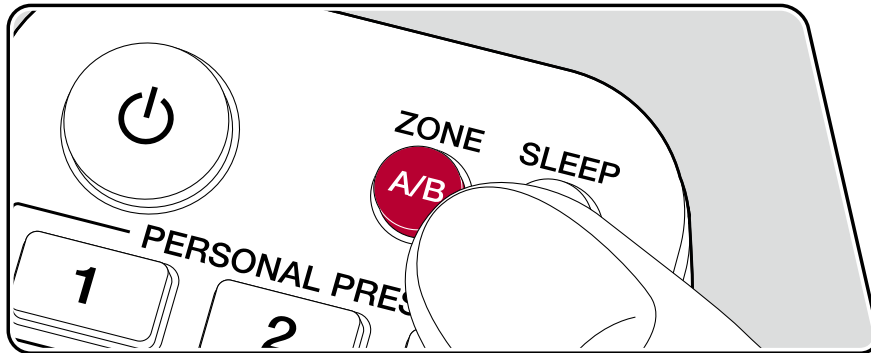

1. Drücken Sie ZONE A/B zum Wählen eines Audio-Ausgabeziels.
  - ZONE A: Gibt Audio nur zum Hauptraum aus (ZONE A). "A" im Display des Hauptgeräts leuchtet auf.
  - ZONE B: Gibt Audio nur zum separaten Raum aus (ZONE B). "B" im Display des Hauptgeräts leuchtet auf.
  - ZONE A+B: Gibt Audio sowohl zum Hauptraum (ZONE A) als auch zum separaten Raum (ZONE B) aus. "A" und "B" im Display des Hauptgeräts leuchten auf.



2. Starten Sie die Wiedergabe an der AV-Komponente.
3. Wenn das Gerät mit dem Vorverstärker in dem separaten Raum verbunden ist, regeln Sie die Lautstärke am Vorverstärker.

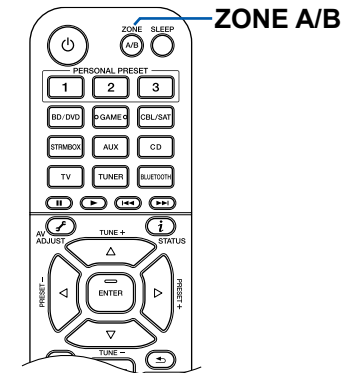

- Wenn "ZONE A+B" als ein Audio-Ausgabeziel gewählt ist, können Sie nur den Wiedergabemodus "Stereo" für den Hauptraum (ZONE A) einstellen, wenn die 2.1-Kanal-Lautsprecherkonfiguration verwendet wird. Wenn eine Lautsprecherkonfiguration von 3.1-Kanal oder mehr verwendet wird, können Sie nur den "Ext.Stereo"-Wiedergabemodus verwenden.

## Praktische Funktionen

### Verwendung von PERSONAL PRESET

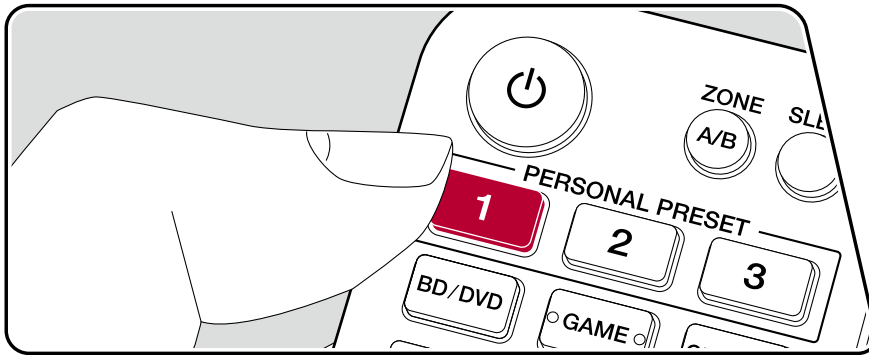

### Registrierung

Sie können die Einstellungen ( →p49) registrieren, wie den aktuellen Eingangsselektor und den Wiedergabemodus mit den drei PERSONAL PRESET-Tasten, und rufen Sie eine registrierte Einstellung in einem einzelnen Vorgang auf.

z.B.) Durch Drücken der PERSONAL PRESET-Taste wird der Eingangsselektor automatisch auf "TUNER" umgeschaltet, um den registrierten Sender zu empfangen. Außerdem werden der Wiedergabemodus und der Lautstärkepegel wie registriert umgeschaltet.

Führen Sie die folgenden Schritte im Status der Einstellung zum Registrieren aus.

1. Halten Sie eine der Tasten 1 bis 3 von PERSONAL PRESET gedrückt.
2. "Preset Written" erscheint auf dem Display, und die Einstellung wird registriert.  
 Falls die Registrierung bereits vorgenommen wurde, wird die registrierte Einstellung überschrieben.

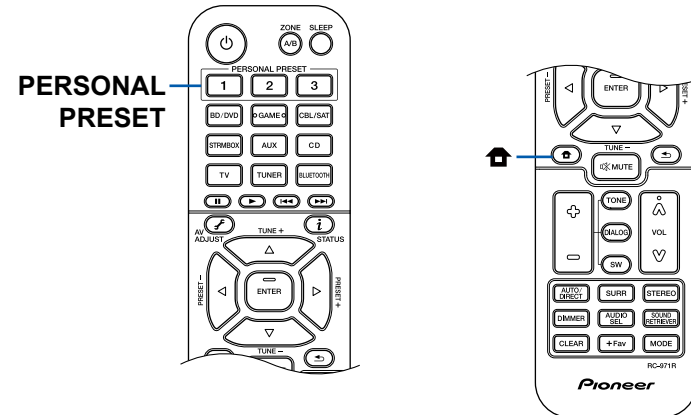

## Einstellungen, die registriert werden können

Die folgenden Einstellungen können mit PERSONAL PRESET registriert werden.

- Eingangsselektor (AM/FM-Radiosender können ebenfalls registriert werden.)
- Wiedergabemodus
- Lautstärkepegel (Obergrenze "-32 dB")
- Ausgabeziel (Zone)
- Sound Retriever Funktionen "On" und "Off"
- TREBLE/BASS/DIALOG usw.

\* Wenn AM/FM-Radiosender registriert werden, dann werden die voreingestellten Nummern für den TUNER "38", "39" und "40" ( →[p43](#)) überschrieben.

## Verwenden der registrierten Einstellungen

1. Drücken Sie eine der Tasten 1 bis 3 von PERSONAL PRESET bei denen Einstellungen registriert wurden.
  - Durch Drücken der PERSONAL PRESET-Tasten wird das Gerät eingeschaltet, auch wenn sich das Hauptgerät im Standby-Modus befindet.

## Prüfen der registrierten Einstellungen

1. Drücken Sie , wählen Sie "1. Input/Output Assign" - "PERSONAL PRESET Information" im Setup-Menü ( →[p73](#)) und drücken Sie ENTER.
2. Die registrierten Einstellungen werden in der Liste angezeigt.
  - Einige der Elemente wie die Sound Retriever-Funktion werden nicht in der Liste angezeigt.

## Einstellen des Klangs

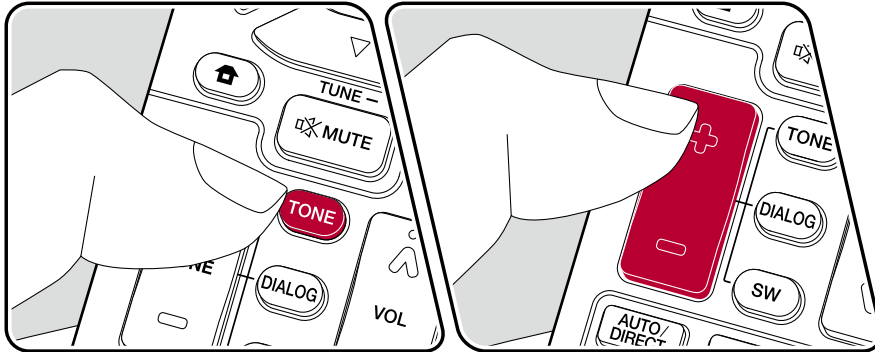

### Einstellen von TREBLE/BASS

Hier können Sie die Klangqualität der Lautsprecher anpassen.

1. Drücken Sie TONE wiederholt zum Wählen von Treble oder Bass, und passen Sie den Inhalt an.  
 Treble: Verstärkt oder verändert die Höhenbreite der Lautsprecher.  
 Bass: Verstärkt oder verändert die Bassbreite der Lautsprecher.
2. Drücken sie + oder – zur Einstellung.

### Anpassen von DIALOG

Betont Filmsprache und Musikgesang, um sie leichter hörbar zu machen. Es ist besonders effektiv für Filmsprache. Der Effekt wird auch dann angewendet, wenn der Center-Lautsprecher nicht verwendet wird. Wählen Sie einen gewünschten Pegel unter "1" (niedrig) bis "5" (hoch).

1. Drücken Sie DIALOG.
2. Drücken sie + oder – zur Einstellung.
  - Je nach Eingangsquelle oder Wiedergabemodus ist die Auswahl möglicherweise nicht möglich oder der gewünschte Effekt möglicherweise nicht erzielt.

### Anpassen von SUBWOOFER

Passen Sie den Lautsprecherpegel des Subwoofers während der Wiedergabe an.

1. Drücken Sie SW.

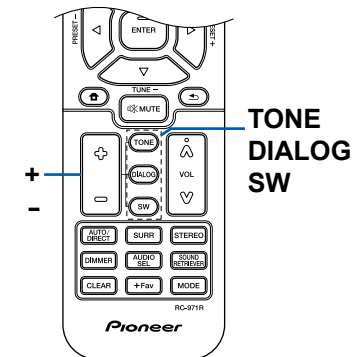

2. Drücken Sie + oder - zum Anpassen des Pegels zwischen "-15.0 dB" und "+12.0 dB".
  - Wenn Sie das Gerät in den Standby-Modus versetzen, werden die vorgenommenen Einstellungen auf die vorherigen Status zurückgesetzt.



## Sleep Timer

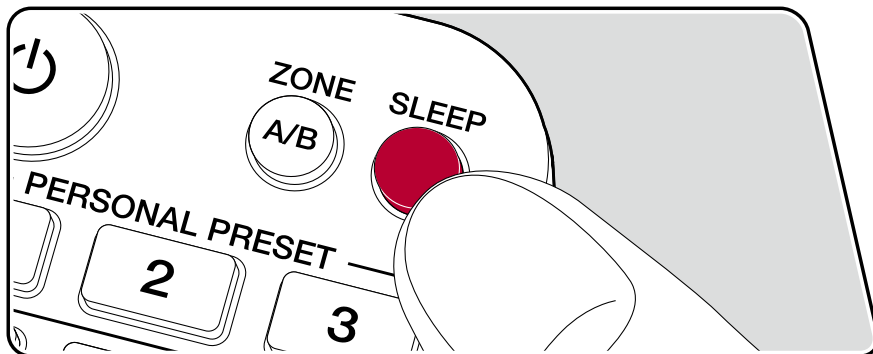

Sie können dem Gerät erlauben, automatisch nach Ablauf der angegebenen Zeit in den Standby-Modus zu schalten.

Drücken Sie die SLEEP-Taste an der Fernbedienung, um die Zeit unter "30 min", "60 min" und "90 min" zu wählen.

"Off": Das Gerät schaltet nicht automatisch in den Standby-Modus.

Sie können dies auch einstellen, indem Sie die -Taste an der Fernbedienung drücken und wählen "5. Hardware" – "Power Management" – "Sleep Timer" ( → [p82](#) ) im Setup-Menü.

## Wiedergabemodus

Sie können den Wiedergabemodus während der Wiedergabe wechseln, indem Sie mehrfach "AUTO/DIRECT", "SURR" oder "STEREO" drücken.

### Wählen eines Wiedergabemodus

- Die Tasten AUTO/DIRECT, SURR, und STEREO speichern den zuletzt gewählten Wiedergabemodus. Wenn Inhalte wiedergegeben werden, die nicht mit dem zuletzt gewählten Wiedergabemodus übereinstimmen, wird automatisch der Standard-Wiedergabemodus für den Inhalt ausgewählt.
- Details zu den Effekten der jeweiligen Wiedergabemodi finden Sie unter "Wiedergabemodus-Effekte" (→[p58](#)).
- Unter "Eingabeformate und auswählbare Wiedergabemodi" (→[p62](#)) finden Sie Informationen zu den Wiedergabemodi, die für die einzelnen Audioformate der Eingangssignale auswählbar sind.

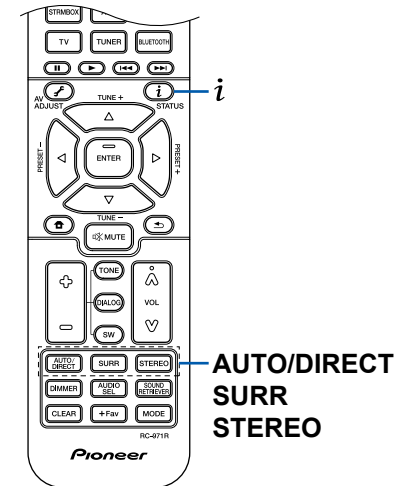

## ■ AUTO/DIRECT-Taste

Drücken Sie mehrfach, und die für das Eingangssignal geeigneten Wiedergabemodi werden zwischen "Auto Surround", "Direct" und "Pure Direct" gewechselt. Nach dem Auswählen wird "Auto Surround" (oder "Direct" oder "Pure Direct") angezeigt, der am besten geeignete Wiedergabemodus für das Audioformat wird automatisch ausgewählt (DTS bei Mehrkanal-Eingangssignalen, Stereo bei 2-Kanal-Eingangssignalen usw.), und eine Anzeige wie "DTS" erscheint auf dem Display.

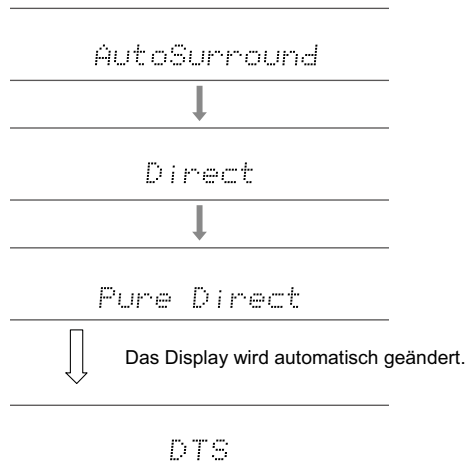

Im "Direct"-Modus werden einige Prozesse wie Klangregelfunktionen ausgeschaltet, welche die Klangqualität beeinträchtigen können. Sie erhalten dadurch eine noch höhere Klangqualität. Im "Pure Direct"-Modus werden noch mehr Prozesse ausgeschaltet, welche die Klangqualität beeinträchtigen können. Sie erhalten dadurch eine naturgetreuere Wiedergabe des Originalklangs.

## ■ SURR-Taste

Drücken Sie mehrfach, um das Audioformat der Eingangssignale und einen von zahlreichen Wiedergabemodi auszuwählen. Wählen Sie den Modus aus, der Ihren Präferenzen entspricht. Der ausgewählte Wiedergabemodus wird auf dem Display angezeigt.

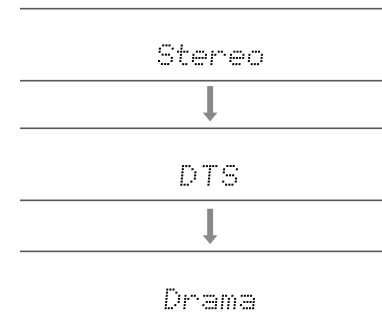

## ■ STEREO-Taste

Sie können den "Stereo"-Modus auswählen, wenn die Wiedergabe nur über die Frontlautsprecher und den Subwoofer erfolgen soll.

Details zu den Effekten der jeweiligen Wiedergabemodi finden Sie unter "Wiedergabemodus-Effekte". Unter "Eingabeformate und auswählbare Wiedergabemodi" finden Sie Informationen zu den Wiedergabemodi, die für die einzelnen Audioformate in den Eingangssignalen auswählbar sind.

## Überprüfen des Eingangsformats und des Wiedergabemodus

Durch wiederholtes Drücken der **i**-Taste an der Fernbedienung oder STATUS-Taste am Hauptgerät, wird die Anzeige auf dem Hauptgerät in der folgenden Reihenfolge umgeschaltet.

- Bei Verwendung einer BLUETOOTH-Verbindung drücken Sie die STATUS-Taste am Hauptgerät.
- Nicht alle Informationen werden immer angezeigt.

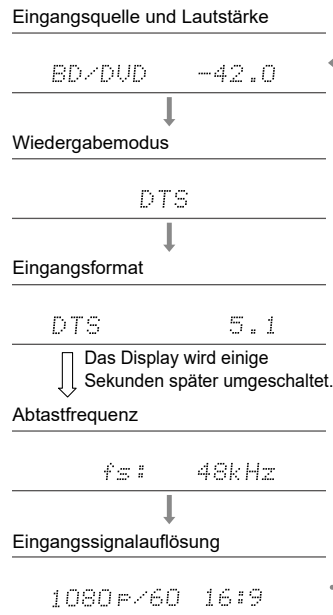

## Lautsprecherkonfigurationen und auswählbare Wiedergabemodi

Siehe folgende Tabelle für die auswählbaren Wiedergabemodi für jede Lautsprecherkonfiguration.

Wiedergabemodus	Lautsprecherkonfiguration					
	2.1 ch	3.1 ch	4.1 ch	5.1 ch	2.1.2 ch	3.1.2 ch
<input checked="" type="checkbox"/> DD (Dolby Audio - DD)		✓(*1)	✓(*1)	✓(*1)		✓(*2)
<input checked="" type="checkbox"/> DD+ (Dolby Audio - DD+)		✓(*1)	✓(*1)	✓(*1)	✓(*1)	✓(*1)
<input checked="" type="checkbox"/> DTHD (Dolby Audio - TrueHD)		✓(*1)	✓(*1)	✓(*1)	✓(*1)	✓(*1)
<input checked="" type="checkbox"/> Atmos					✓	✓
<input checked="" type="checkbox"/> Atmos 2.0/2.1	✓					
<input checked="" type="checkbox"/> Atmos 3.0/3.1		✓				
<input checked="" type="checkbox"/> Atmos 4.0/4.1			✓			
<input checked="" type="checkbox"/> Atmos 5.0/5.1				✓		
<input checked="" type="checkbox"/> Atmos 2.0.2/2.1.2					✓	
<input checked="" type="checkbox"/> Atmos 3.0.2/3.1.2						✓
<input checked="" type="checkbox"/> Dsur (Dolby Audio - Surr)	✓	✓	✓	✓	✓	✓
<input checked="" type="checkbox"/> Dsur 2.0/2.1 (Dolby Audio - Surr)	✓					
<input checked="" type="checkbox"/> Dsur 3.0/3.1 (Dolby Audio - Surr)		✓				
<input checked="" type="checkbox"/> Dsur 4.0/4.1 (Dolby Audio - Surr)			✓			
<input checked="" type="checkbox"/> Dsur 5.0/5.1 (Dolby Audio - Surr)				✓		
<input checked="" type="checkbox"/> Dsur 2.0.2/2.1.2 (Dolby Audio - Surr)					✓	
<input checked="" type="checkbox"/> Dsur 3.0.2/3.1.2 (Dolby Audio - Surr)						✓

Wiedergabemodus	Lautsprecherkonfiguration					
	2.1 ch	3.1 ch	4.1 ch	5.1 ch	2.1.2 ch	3.1.2 ch
DTS		✓	✓	✓		✓(*2)
DTS 96/24		✓	✓	✓		✓(*2)
DTS-HD HR (DTS-HD High Resolution)		✓	✓	✓		✓
DTS-HD Master (DTS-HD Master Audio)		✓	✓	✓		✓
DTS Express		✓	✓	✓		✓
DTS:X		✓	✓	✓	✓	✓
DTS Neural:X	✓	✓	✓	✓	✓	✓
DTS Virtual:X	✓	✓	✓	✓		
PCM	✓	✓(*1)	✓(*1)	✓(*1)	✓(*2)	✓(*2)
DSD		✓(*1)	✓(*1)	✓(*1)		✓(*2)
Direct	✓	✓(*1)	✓(*1)	✓(*1)	✓(*1)	✓(*1)
Pure Direct	✓	✓(*1)	✓(*1)	✓(*1)	✓(*1)	✓(*1)
Stereo	✓	✓(*3)	✓(*3)	✓(*3)	✓(*3)	✓(*3)
Mono	✓	✓(*4)	✓(*3)	✓(*4)	✓(*3)	✓(*4)
Ext.Mono		✓	✓	✓	✓	✓
Ext.Stereo		✓	✓	✓	✓	✓
Classical			✓	✓	✓	✓
Ent.Show (Entertainment Show)			✓	✓	✓	✓
Drama			✓	✓	✓	✓
Unplugged			✓	✓	✓	✓
F.S.Surround (Front Stage Surround)	✓	✓	✓(*3)	✓(*5)	✓(*3)	✓(*5)
Surround Enhancer	✓	✓	✓	✓	✓	✓

\*1: Reproduktion mit dem Schallfeld basierend auf der Anzahl der Kanäle der Eingangssignale.

\*2: Keine Ausgabe von den Höhenlautsprechern.



\*3: Nur Ausgabe von den Frontlautsprechern.

\*4: Nur Ausgabe von dem Center-Lautsprecher.

\*5: Nur Ausgabe von den Frontlautsprechern und dem Center-Lautsprecher.

## Wiedergabemodus-Effekte

### Updates der Wiedergabemodi

Wiedergabemodi wie  Atmos 2.0 und  DSur 2.0 werden hinzugefügt, wenn die Firmware nach dem Kauf aktualisiert wird oder wenn die Firmware im Laufe der Produktherstellung geändert wird. Einzelheiten zur Firmware-Aktualisierung finden Sie unter "Zusätzliche Funktion (Firmware-Aktualisierung)" (→p5).

#### In alphabetischer Reihenfolge

#### ■ Classical

Geeignet für klassische oder opernartige Musik. Dieser Modus verstärkt die Surroundkanäle, um das Klangbild zu erweitern, und simuliert den natürlichen Nachhall in einem großen Saal.

#### ■ Atmos

(Firmware-Version vor der Unterstützung von  Atmos 2.0 usw.)

Wählbar bei der Eingabe im Dolby Atmos-Audioformat, wenn Höhenlautsprecher angeschlossen sind. In diesem Modus werden im Audioformat Dolby Atmos aufgenommene Stereo-Klangdesigns originalgetreu wiedergegeben.

Im Unterschied zu Surroundsystemen arbeitet Dolby Atmos nicht mit Kanälen, sondern erlaubt mehr Klarheit durch präzises Platzieren von Klangobjekten, die unabhängig in einem 3D-Raum beweglich sind. Dolby Atmos ist ein optionales Audioformat für Blu-ray-Discs, bei dem bessere Stereowirkung durch ein Klangfeld über der Hörposition erzielt wird.

- Zur Übertragung dieses Audioformats verwenden Sie ein HDMI-Kabel und wählen den Bitstream-Audioausgang des Players aus.







#### ■ Atmos

(Firmware-Version mit Unterstützung von  Atmos 2.0 usw.)

Da in diesem Modus die in Dolby Atmos-Audio aufgenommenen Positionsdaten in Echtzeit berechnet und von geeigneten Lautsprechern ausgegeben werden, können Sie das natürliche und stereophone Klangfeld von Dolby Atmos mit jeder beliebigen Lautsprecherkonfiguration genießen, einschließlich dem Anschluss von nur Frontlautsprechern. Außerdem kann das Dolby Atmos-Klangdesign durch den Anschluss von Höhenlautsprechern originalgetreuer wiedergegeben werden. Sie können diesen Modus auswählen, wenn Sie im Dolby Atmos-Audioformat eingeben.

Im Unterschied zu Surroundsystemen arbeitet Dolby Atmos nicht mit Kanälen, sondern erlaubt mehr Klarheit durch präzises Platzieren von Klangobjekten, die unabhängig in einem 3D-Raum beweglich sind. Dolby Atmos ist ein optionales Audioformat für Blu-ray-Discs, bei dem bessere Stereowirkung durch ein Klangfeld über der Hörposition erzielt wird.

Je nach Lautsprecherkonfiguration werden die folgenden Wiedergabemodi angezeigt.

-  Atmos 2.0/2.1: Wenn nur Frontlautsprecher installiert sind
-  Atmos 3.0/3.1: Wenn Frontlautsprecher und Center-Lautsprecher installiert sind
-  Atmos 4.0/4.1: Wenn Frontlautsprecher und Surround-Lautsprecher installiert sind
-  Atmos 5.0/5.1: Wenn Frontlautsprecher, Center-Lautsprecher und Surround-Lautsprecher installiert sind
-  Atmos 2.0.2/2.1.2: Wenn Frontlautsprecher und Höhenlautsprecher installiert sind
-  Atmos 3.0.2/3.1.2: Wenn Frontlautsprecher, Center-Lautsprecher und Höhenlautsprecher installiert sind

- Zur Übertragung dieses Audioformats verwenden Sie ein Digitalkabel und wählen den Bitstream-Audioausgang des Players aus.
- Wenn "Speaker Virtualizer" (→p76) auf "Off" (Standard: On) gestellt ist, können andere Modi als  Atmos nicht gewählt werden.

#### ■ DD (Dolby Audio - DD)

In diesem Modus werden im Audioformat Dolby Digital aufgenommene Klangdesigns originalgetreu wiedergegeben.

Dolby Digital ist ein digitales Mehrkanalformat von Dolby Laboratories, Inc. und kommt bei vielen Kinoproduktionen zum Einsatz. Es handelt sich auch um ein Standard-Audioformat für DVD-Videos und Blu-ray-Discs. Es können maximal 5.1 Kanäle auf einem DVD-Video oder einer Blu-ray-Disc aufgenommen werden: zwei Frontkanäle, ein Center-Kanal, zwei Surround-Kanäle sowie ein LFE-Kanal für den Bassbereich (Klangelemente für den Subwoofer).

- Zur Übertragung dieses Audioformats verwenden Sie ein Digitalkabel und wählen den Bitstream-Audioausgang des Players aus.

## ■ **DD+ (Dolby Audio - DD+)**

In diesem Modus werden im Audioformat Dolby Digital Plus aufgenommene Klangdesigns originalgetreu wiedergegeben.

Beim Dolby Digital Plus-Format handelt es sich um eine Verbesserung basierend auf Dolby Digital mit erhöhter Kanalanzahl zum Steigern der Klangqualität durch mehr Flexibilität bei den Bitraten. Dolby Digital Plus ist ein optionales Audioformat basierend auf 5.1-Kanal für Blu-ray-Discs. Es ist möglich, maximal 7.1 Kanäle mit zusätzlichen Kanälen wie dem Surround-Back-Kanal aufzunehmen.

- Zur Übertragung dieses Audioformats verwenden Sie ein HDMI-Kabel und wählen den Bitstream-Audioausgang des Players aus.

## ■ **DSur (Dolby Audio - Surr)**

**(Firmware-Version vor der Unterstützung von  DSur 2.0 usw.)**

Mit diesem Wiedergabemodus können Sie vorhandene Kanäle zur Wiedergabe auf weitere Kanäle erweitern, entsprechend der Konfiguration der angeschlossenen Lautsprecher, indem die Eingangssignale von 2-Kanal auf 5.1-Kanal erweitert werden.

- Dieser Modus kann nicht ausgewählt werden, wenn ein DTS-Signal eingegeben wird.





## ■ **DSur (Dolby Audio - Surr)**



**(Firmware-Version mit Unterstützung von  DSur 2.0 usw.)**

Dieser Wiedergabemodus erweitert 2-Kanal-Eingabesignale auf 5.1-Kanal. Dieser Modus erweitert die tatsächlichen Kanäle für die Wiedergabe je nach Konfiguration der angeschlossenen Lautsprecher um weitere Kanäle. Auch wenn kein Lautsprecher für die Erweiterung vorhanden ist, beispielsweise wenn nur die Frontlautsprecher angeschlossen sind, wird der Ton des Surroundkanals oder des Höhenkanals virtuell für die Erweiterungswiedergabe geschaffen.

- Dieser Modus kann nicht ausgewählt werden, wenn ein DTS-Signal eingegeben wird.

Je nach Lautsprecherkonfiguration werden die folgenden Wiedergabemodi angezeigt.

-  **DSur 2.0/2.1:** Wenn nur Frontlautsprecher installiert sind
-  **DSur 3.0/3.1:** Wenn Frontlautsprecher und Center-Lautsprecher installiert sind
-  **DSur 4.0/4.1:** Wenn Frontlautsprecher und Surround-Lautsprecher installiert sind
-  **DSur 5.0/5.1:** Wenn Frontlautsprecher, Center-Lautsprecher und Surround-Lautsprecher installiert sind

-  **DSur 2.0/2.1.2:** Wenn Frontlautsprecher und Höhenlautsprecher installiert sind
-  **DSur 3.0/3.1.2:** Wenn Frontlautsprecher, Center-Lautsprecher und Höhenlautsprecher installiert sind

- Wenn "Speaker Virtualizer" (→[p76](#)) auf "Off" (Standard: On) gestellt ist, können andere Modi als  DSur nicht gewählt werden.

## ■ **DTHD (Dolby Audio - TrueHD)**

In diesem Modus werden im Audioformat Dolby TrueHD aufgenommene Klangdesigns originalgetreu wiedergegeben.

Beim Dolby TrueHD-Audioformat handelt es sich um ein "lossless" erweitertes Format auf Basis verlustfreier Komprimierungstechnologie (MLP), das eine naturgetreue Wiedergabe des Master-Audios aus dem Studio ermöglicht. Dolby TrueHD ist ein optionales Audioformat basierend auf 5.1-Kanal für Blu-ray-Discs. Es ist möglich, maximal 7.1 Kanäle mit zusätzlichen Kanälen wie dem Surround-Back-Kanal aufzunehmen. 7.1-Kanal wird bei 96 kHz/24 Bit aufgenommen, und 5.1-Kanal wird bei 192 kHz/24 Bit aufgenommen.

- Zur Übertragung dieses Audioformats verwenden Sie ein HDMI-Kabel und wählen den Bitstream-Audioausgang des Players aus.

## ■ **Drama**

Geeignet für Fernsehsendungen, die in TV-Studios produziert werden. Dieser Modus verstärkt die Surroundeffekte des gesamten Klangs, gibt den Stimmen mehr Klarheit und erstellt ein realistisches Klangbild.

## ■ **DSD**

Dieser Modus eignet sich zur Wiedergabe von in DSD aufgenommenen Quellen eignet.

- Dieses Gerät unterstützt den DSD-Signaleingang von der HDMI-Eingangsklemme. Je nach angeschlossenen Player kann jedoch ein besserer Klang erzielt werden, wenn die Ausgabe über den PCM-Ausgang des Players erfolgt.
- Dieser Wiedergabemodus kann nur ausgewählt werden, wenn die Ausgangseinstellung Ihres Blu-ray Disc-/DVD-Players auf DSD eingestellt ist.

## ■ **DTS**

In diesem Modus werden im Audioformat DTS aufgenommene Klangdesigns originalgetreu wiedergegeben.

Das DTS-Audioformat ist ein von DTS, Inc. entwickeltes digitales



Mehrkanalformat. Hierbei handelt es sich um ein optionales Audioformat bei DVD-Videos, Standard bei Blu-ray-Discs. Es können 5.1 Kanäle aufgenommen werden: zwei Frontkanäle, ein Center-Kanal, zwei Surround-Kanäle sowie ein LFE-Kanal für den Bassbereich (Klangelemente für den Subwoofer). Der Inhalt wird in einer großen Datenmenge mit einer maximalen Abtastrate von 48 kHz bei einer Auflösung von 24 Bit und einer Bitrate von 1.5 Mbps aufgenommen.

- Zur Übertragung dieses Audioformats verwenden Sie ein Digitalkabel und wählen den Bitstream-Audioausgang des Players aus.

### ■ DTS 96/24

In diesem Modus werden im Audioformat DTS 96/24 aufgenommene Klangdesigns originalgetreu wiedergegeben.

Beim DTS 96/24-Format handelt es sich um ein Standard-Audioformat für DVD-Videos und Blu-ray-Discs. Es können 5.1 Kanäle aufgenommen werden: zwei Frontkanäle, ein Center-Kanal, zwei Surround-Kanäle sowie ein LFE-Kanal für den Bassbereich (Klangelemente für den Subwoofer). Es wird eine detailgetreue Wiedergabe erzielt, indem der Inhalt mit einer Abtastrate von 96 kHz und einer Auflösung von 24 Bit aufgenommen wird.

- Zur Übertragung dieses Audioformats verwenden Sie ein Digitalkabel und wählen den Bitstream-Audioausgang des Players aus.

### ■ DTS Express

In diesem Modus werden im Audioformat DTS Express aufgenommene Klangdesigns originalgetreu wiedergegeben.

DTS Express ist ein optionales Audioformat basierend auf 5.1-Kanal für Blu-ray-Discs. Es ist möglich, maximal 7.1 Kanäle mit zusätzlichen Kanälen wie dem Surround-Back-Kanal aufzunehmen. Es werden auch geringe Bitraten unterstützt.

- Zur Übertragung dieses Audioformats verwenden Sie ein HDMI-Kabel und wählen den Bitstream-Audioausgang des Players aus.

### ■ DTS-HD HR (DTS-HD High Resolution)

In diesem Modus werden im Audioformat DTS-HD High Resolution Audio aufgenommene Klangdesigns originalgetreu wiedergegeben.

DTS-HD High Resolution Audio ist ein optionales Audioformat basierend auf 5.1-Kanal für Blu-ray-Discs. Es ist möglich, maximal 7.1 Kanäle mit zusätzlichen Kanälen wie dem Surround-Back-Kanal bei einer Abtastrate von 96 kHz und einer Auflösung von 24 Bit aufzunehmen.

- Zur Übertragung dieses Audioformats verwenden Sie ein HDMI-Kabel und wählen den Bitstream-Audioausgang des Players aus.

### ■ DTS-HD MSTR (DTS-HD Master Audio)

In diesem Modus werden im Audioformat DTS-HD Master Audio aufgenommene Klangdesigns originalgetreu wiedergegeben.

DTS-HD Master Audio ist ein optionales Audioformat basierend auf 5.1-Kanal für Blu-ray-Discs. Es ist möglich, maximal 7.1 Kanäle mit zusätzlichen Kanälen wie dem Surround-Back-Kanal Verwendung verlustfreier Audioreproduktionstechnologie aufzunehmen. 96 kHz/24 Bit wird bei 7.1-Kanal unterstützt, 192 kHz/24 Bit wird bei 5.1-Kanal unterstützt.

- Zur Übertragung dieses Audioformats verwenden Sie ein HDMI-Kabel und wählen den Bitstream-Audioausgang des Players aus.

### ■ DTS Neural:X

Mit diesem Wiedergabemodus können Sie vorhandene Kanäle zur Wiedergabe auf weitere Kanäle erweitern, entsprechend der Konfiguration der angeschlossenen Lautsprecher, indem die Eingangssignale von 2 Kanälen auf 5.1 Kanäle erweitert wird.

- Dieser Modus kann nicht ausgewählt werden, wenn ein Dolby-Signal eingegeben wird.

### ■ DTS Virtual:X

Der DTS Virtual:X-Wiedergabemodus verwendet die proprietäre Audioverarbeitungstechnologie, um räumlichen 3D-Sound einschließlich Audio von oben zu erzeugen, ohne die Höhenlautsprecher anzuschließen. Dieser Modus kann in jeder Lautsprecherkonfiguration gewählt werden, z. B. nur für den Anschluss von Frontlautsprechern. Sie können Ihre bevorzugten Filme oder TV-Programme mit einem intensiven Klangerlebnis genießen.

- Dieser Modus kann nicht ausgewählt werden, wenn ein Dolby-Signal eingegeben wird oder Höhenlautsprecher angeschlossen sind.
- Dieser Modus kann nicht gewählt werden, wenn "Speaker Virtualizer" ([→p76](#)) auf "Off" gestellt ist (Standard: On).

### ■ DTS:X

In diesem Modus werden im Audioformat DTS:X aufgenommene Klangdesigns originalgetreu wiedergegeben.

Beim DTS:X-Audioformat handelt es sich um eine Kombination der Mischmethode auf Basis herkömmlicher kanalbasierter Formate (5.1-Kanal und 7.1-Kanal) und objektbasierter dynamischer Audiomischung. Sie kennzeichnet sich durch die präzise Klangpositionierung und die Möglichkeit, Bewegung wiederzugeben.

- Zur Übertragung dieses Audioformats verwenden Sie ein HDMI-Kabel und wählen den Bitstream-Audioausgang des Players aus.

### ■ Ent.Show (Entertainment Show)

Geeignet für Rock- oder Popmusik. Die Wiedergabe von Musik in diesem Modus kreiert ein lebhaftes Klangfeld mit einem starken akustischen Bild, wie in einem Klub oder auf einem Rockkonzert.

### ■ Ext.Mono (Extended Mono)

In diesem Modus geben alle Lautsprecher den gleichen Sound in Mono aus, sodass der Klang, den Sie hören, der gleiche ist, egal, wo im Klangraum Sie sich gerade befinden.

### ■ Ext.Stereo (Extended Stereo)

Dieser Modus ist ideal für Hintergrundmusik. Stereosound wird sowohl durch die Surround-Lautsprecher als auch die Front-Lautsprecher gespielt, was einen Stereo-Eindruck erzeugt.

### ■ F.S.Surround (Front Stage Surround)

In diesem Modus können Sie die virtuelle Wiedergabe von Mehrkanal-Surround-Sound auch mit nur zwei oder drei Lautsprechern genießen. Dies funktioniert durch die Steuerung, wie die Klänge das linke und rechte Ohr des Zuhörers erreichen.

- Dieser Modus kann nicht gewählt werden, wenn "Speaker Virtualizer" ([→p76](#)) auf "Off" gestellt ist (Standard: On).

### ■ Mono

In diesem Modus wird Audio in Mono vom Center-Lautsprecher ausgegeben, wenn ein analoges Signal oder PCM-Signal eingespeist wird. Wenn kein Center-Lautsprecher angeschlossen ist, wird analoges Audio von den Frontlautsprechern ausgegeben.

### ■ PCM

Dieser Modus eignet sich zur Wiedergabe von in Mehrkanal-PCM aufgenommenen Quellen.

### ■ Stereo

In diesem Modus wird der Sound über die linken und rechten Frontlautsprecher und den Subwoofer ausgegeben.

### ■ Surround Enhancer\*

Mit diesem Modus können Sie ein reiches, natürliches Klangfeld genießen, das nicht auf Reflexionen von Wänden basiert. Es wird ein virtueller Surround-Kanal erstellt, um das Klangfeld zu erweitern.

- Dieser Modus kann nicht ausgewählt werden, wenn ein DTS-Signal eingegeben wird.
- Dieser Modus kann nicht gewählt werden, wenn "Speaker Virtualizer" ([→p76](#)) auf "Off" gestellt ist (Standard: On).
- \* Diese Funktion kann nicht mehr gewählt werden, wenn die Firmware nach dem Kauf aktualisiert wird oder wenn die Firmware im Laufe der Produktherstellung geändert wird. Einzelheiten zur Firmware-Aktualisierung finden Sie unter "Zusätzliche Funktion (Firmware-Aktualisierung)" ([→p5](#)).

### ■ Unplugged

Geeignet für akustische Instrumente, Gesang und Jazz. Dieser Modus verstärkt das Front-Schallfeldbild, was den Eindruck vermittelt, direkt vor der Bühne zu stehen.

## Eingabeformate und auswählbare Wiedergabemodi

Sie können unter einer Vielzahl von Wiedergabemodi je nach Audioformat des Eingangssignals auswählen.

- Der Stereo-Modus kann bei allen Audioformaten ausgewählt werden.
- Wenn analoge Signale im Pure Direct-Modus eingehen, wird zum Analog Direct-Modus gewechselt, bei dem die Signale direkt in den Verstärker eingehen, ohne den DSP (Digital Signal Processor) zu durchlaufen.
- Die verfügbaren Wiedergabemodi bei angeschlossenen Kopfhörern sind Pure Direct und nur Stereo.

### ■ Auswählbare Wiedergabemodi

Eingangsformat	Wiedergabemodus
Analog	Stereo
	Mono
	<input checked="" type="checkbox"/> DSur
	DTS Neural:X
	DTS Virtual:X <sup>1 2</sup>
	Classical <sup>3</sup>
	Unplugged <sup>3</sup>
	Ent.Show <sup>3</sup>
	Drama <sup>3</sup>
	Ext.Stereo <sup>4</sup>
	Ext.Mono <sup>4</sup>
	F.S.Surround <sup>1</sup>
Surround Enhancer <sup>1</sup>	

<sup>1</sup> Kann nicht ausgewählt werden, wenn "Speaker Virtualizer" auf "Off" eingestellt ist.  
<sup>2</sup> Kann nicht ausgewählt werden, wenn Höhenlautsprecher angeschlossen sind.  
<sup>3</sup> Surround-Lautsprecher oder Höhenlautsprecher müssen installiert werden.  
<sup>4</sup> Es müssen Surround-Lautsprecher, Höhenlautsprecher bzw. ein Center-Lautsprecher installiert werden.

Eingangsformat	Wiedergabemodus
PCM	Stereo
	Mono
	<input checked="" type="checkbox"/> DSur
	DTS Neural:X <sup>1</sup>
	DTS Virtual:X <sup>2 3</sup>
	Classical <sup>4</sup>
	Unplugged <sup>4</sup>
	Ent.Show <sup>4</sup>
	Drama <sup>4</sup>
	Ext.Stereo <sup>5</sup>
	Ext.Mono <sup>5</sup>
F.S.Surround <sup>2</sup>	
Surround Enhancer <sup>2</sup>	

<sup>1</sup> Kann nicht ausgewählt werden, wenn das Eingangsformat Mono ist.  
<sup>2</sup> Kann nicht ausgewählt werden, wenn "Speaker Virtualizer" auf "Off" eingestellt ist.  
<sup>3</sup> Kann nicht ausgewählt werden, wenn Höhenlautsprecher angeschlossen sind.  
<sup>4</sup> Surround-Lautsprecher oder Höhenlautsprecher müssen installiert werden.  
<sup>5</sup> Es müssen Surround-Lautsprecher, Höhenlautsprecher bzw. ein Center-Lautsprecher installiert werden.

### □ Lautsprecherkonfigurationen und auswählbare Wiedergabemodi ( →p56)

Eingangsformat	Wiedergabemodus
Multich PCM	Stereo
	PCM <sup>1</sup>
	<input checked="" type="checkbox"/> DSur
	DTS Neural:X
	DTS Virtual:X <sup>2 3</sup>
	Classical <sup>4</sup>
	Unplugged <sup>4</sup>
	Ent.Show <sup>4</sup>
	Drama <sup>4</sup>
	Ext.Stereo <sup>5</sup>
	Ext.Mono <sup>5</sup>
	F.S.Surround <sup>2</sup>
	Surround Enhancer <sup>2</sup>

Eingangsformat	Wiedergabemodus
DSD	Stereo
	DSD <sup>1 2</sup>
	<input checked="" type="checkbox"/> DSur
	DTS Neural:X
	DTS Virtual:X <sup>3 4</sup>
	Classical <sup>5</sup>
	Unplugged <sup>5</sup>
	Ent.Show <sup>5</sup>
	Drama <sup>5</sup>
	Ext.Stereo <sup>6</sup>
	Ext.Mono <sup>6</sup>
F.S.Surround <sup>3</sup>	
Surround Enhancer <sup>3</sup>	

Eingangsformat	Wiedergabemodus
<input checked="" type="checkbox"/> Atmos <sup>1</sup>	Stereo
	<input checked="" type="checkbox"/> Atmos
	Classical
	Unplugged
	Ent.Show
	Drama
	Ext.Stereo
	Ext.Mono
	F.S.Surround <sup>2</sup>
	Surround Enhancer <sup>2</sup>

<sup>1</sup> Mit einer Firmware-Version, die noch nicht Unterstützung für  Atmos 2.0 usw. enthält, können Sie den Wiedergabemodus  DD+ oder  DTHD wählen, wenn keine Höhenlautsprecher angeschlossen sind.

<sup>2</sup> Kann nicht ausgewählt werden, wenn "Speaker Virtualizer" auf "Off" eingestellt ist.

<sup>1</sup> Es müssen Surround-Lautsprecher bzw. ein Center-Lautsprecher installiert werden.  
<sup>2</sup> Kann nicht ausgewählt werden, wenn "Speaker Virtualizer" auf "Off" eingestellt ist.  
<sup>3</sup> Kann nicht ausgewählt werden, wenn Höhenlautsprecher angeschlossen sind.  
<sup>4</sup> Surround-Lautsprecher oder Höhenlautsprecher müssen installiert werden.  
<sup>5</sup> Es müssen Surround-Lautsprecher, Höhenlautsprecher bzw. ein Center-Lautsprecher installiert werden.

<sup>1</sup> Kann nicht ausgewählt werden, wenn das Eingangsformat Mono oder 2-Kanal ist.  
<sup>2</sup> Es müssen Surround-Lautsprecher bzw. ein Center-Lautsprecher installiert werden.  
<sup>3</sup> Kann nicht ausgewählt werden, wenn "Speaker Virtualizer" auf "Off" eingestellt ist.  
<sup>4</sup> Kann nicht ausgewählt werden, wenn Höhenlautsprecher angeschlossen sind.  
<sup>5</sup> Surround-Lautsprecher oder Höhenlautsprecher müssen installiert werden.  
<sup>6</sup> Es müssen Surround-Lautsprecher, Höhenlautsprecher bzw. ein Center-Lautsprecher installiert werden.

## Lautsprecherkonfigurationen und auswählbare Wiedergabemodi ( →p56)

Eingangsformat	Wiedergabemodus
DD	Stereo
	DD <sup>1 2</sup>
	DSur
	Classical <sup>3</sup>
	Unplugged <sup>3</sup>
	Ent.Show <sup>3</sup>
	Drama <sup>3</sup>
	Ext.Stereo <sup>4</sup>
	Ext.Mono <sup>4</sup>
	F.S.Surround <sup>5</sup>
Surround Enhancer <sup>5</sup>	

Eingangsformat	Wiedergabemodus
DD+	Stereo
	DD+ <sup>1 2 3</sup>
	DSur
	Classical <sup>4</sup>
	Unplugged <sup>4</sup>
	Ent.Show <sup>4</sup>
	Drama <sup>4</sup>
	Ext.Stereo <sup>5</sup>
	Ext.Mono <sup>5</sup>
	F.S.Surround <sup>6</sup>
Surround Enhancer <sup>6</sup>	

Eingangsformat	Wiedergabemodus
DTHD	Stereo
	DTHD <sup>1 2</sup>
	DSur
	Classical <sup>3</sup>
	Unplugged <sup>3</sup>
	Ent.Show <sup>3</sup>
	Drama <sup>3</sup>
	Ext.Stereo <sup>4</sup>
	Ext.Mono <sup>4</sup>
	F.S.Surround <sup>5</sup>
Surround Enhancer <sup>5</sup>	

<sup>1</sup> Kann nicht ausgewählt werden, wenn das Eingangsformat 2-Kanal ist.

<sup>2</sup> Es müssen Surround-Lautsprecher bzw. ein Center-Lautsprecher installiert werden.

<sup>3</sup> Surround-Lautsprecher oder Höhenlautsprecher müssen installiert werden.

<sup>4</sup> Es müssen Surround-Lautsprecher, Höhenlautsprecher bzw. ein Center-Lautsprecher installiert werden.

<sup>5</sup> Kann nicht ausgewählt werden, wenn "Speaker Virtualizer" auf "Off" eingestellt ist.

<sup>1</sup> Kann nicht ausgewählt werden, wenn das Eingangsformat 2-Kanal ist.

<sup>2</sup> Es müssen Surround-Lautsprecher bzw. ein Center-Lautsprecher installiert werden.

<sup>3</sup> DD+ kann nicht ausgewählt werden, wenn die Eingangsquelle eine Blu-ray-Disc ist. Stattdessen kann der DD-Wiedergabemodus ausgewählt werden.

<sup>4</sup> Surround-Lautsprecher oder Höhenlautsprecher müssen installiert werden.

<sup>5</sup> Es müssen Surround-Lautsprecher, Höhenlautsprecher bzw. ein Center-Lautsprecher installiert werden.

<sup>6</sup> Kann nicht ausgewählt werden, wenn "Speaker Virtualizer" auf "Off" eingestellt ist.

<sup>1</sup> Kann nicht ausgewählt werden, wenn das Eingangsformat 2-Kanal ist.

<sup>2</sup> Es müssen Surround-Lautsprecher bzw. ein Center-Lautsprecher installiert werden.

<sup>3</sup> Surround-Lautsprecher oder Höhenlautsprecher müssen installiert werden.

<sup>4</sup> Es müssen Surround-Lautsprecher, Höhenlautsprecher bzw. ein Center-Lautsprecher installiert werden.

<sup>5</sup> Kann nicht ausgewählt werden, wenn "Speaker Virtualizer" auf "Off" eingestellt ist.

## Lautsprecherkonfigurationen und auswählbare Wiedergabemodi ( →p56)

Eingangsformat	Wiedergabemodus
DTS	Stereo
	DTS <sup>1</sup> <sup>2</sup>
	DTS Neural:X <sup>3</sup>
	DTS Virtual:X <sup>4</sup> <sup>5</sup>
	Classical <sup>6</sup>
	Unplugged <sup>6</sup>
	Ent.Show <sup>6</sup>
	Drama <sup>6</sup>
	Ext.Stereo <sup>7</sup>
	Ext.Mono <sup>7</sup>
F.S.Surround <sup>4</sup>	

<sup>1</sup> Kann nicht ausgewählt werden, wenn das Eingangsformat 2-Kanal ist.

<sup>2</sup> Es müssen Surround-Lautsprecher bzw. ein Center-Lautsprecher installiert werden.

<sup>3</sup> Kann nicht ausgewählt werden, wenn das Eingangsformat Mono ist.

<sup>4</sup> Kann nicht ausgewählt werden, wenn "Speaker Virtualizer" auf "Off" eingestellt ist.

<sup>5</sup> Kann nicht ausgewählt werden, wenn Höhenlautsprecher angeschlossen sind.

<sup>6</sup> Surround-Lautsprecher oder Höhenlautsprecher müssen installiert werden.

<sup>7</sup> Es müssen Surround-Lautsprecher, Höhenlautsprecher bzw. ein Center-Lautsprecher installiert werden.

Eingangsformat	Wiedergabemodus
DTS 96/24	Stereo
	DTS 96/24 <sup>1</sup> <sup>2</sup>
	DTS Neural:X <sup>3</sup>
	DTS Virtual:X <sup>4</sup> <sup>5</sup>
	Classical <sup>6</sup>
	Unplugged <sup>6</sup>
	Ent.Show <sup>6</sup>
	Drama <sup>6</sup>
	Ext.Stereo <sup>7</sup>
	Ext.Mono <sup>7</sup>
F.S.Surround <sup>4</sup>	

<sup>1</sup> Kann nicht ausgewählt werden, wenn das Eingangsformat 2-Kanal ist.

<sup>2</sup> Es müssen Surround-Lautsprecher bzw. ein Center-Lautsprecher installiert werden.

<sup>3</sup> Kann nicht ausgewählt werden, wenn das Eingangsformat Mono ist.

<sup>4</sup> Kann nicht ausgewählt werden, wenn "Speaker Virtualizer" auf "Off" eingestellt ist.

<sup>5</sup> Kann nicht ausgewählt werden, wenn Höhenlautsprecher angeschlossen sind.

<sup>6</sup> Surround-Lautsprecher oder Höhenlautsprecher müssen installiert werden.

<sup>7</sup> Es müssen Surround-Lautsprecher, Höhenlautsprecher bzw. ein Center-Lautsprecher installiert werden.

Eingangsformat	Wiedergabemodus
DTS Express	Stereo
	DTS Express <sup>1</sup> <sup>2</sup>
	DTS Neural:X <sup>3</sup>
	DTS Virtual:X <sup>4</sup> <sup>5</sup>
	Classical <sup>6</sup>
	Unplugged <sup>6</sup>
	Ent.Show <sup>6</sup>
	Drama <sup>6</sup>
	Ext.Stereo <sup>7</sup>
	Ext.Mono <sup>7</sup>
F.S.Surround <sup>4</sup>	

<sup>1</sup> Kann nicht ausgewählt werden, wenn das Eingangsformat 2-Kanal ist.

<sup>2</sup> Es müssen Surround-Lautsprecher bzw. ein Center-Lautsprecher installiert werden.

<sup>3</sup> Kann nicht ausgewählt werden, wenn das Eingangsformat Mono ist.

<sup>4</sup> Kann nicht ausgewählt werden, wenn "Speaker Virtualizer" auf "Off" eingestellt ist.

<sup>5</sup> Kann nicht ausgewählt werden, wenn Höhenlautsprecher angeschlossen sind.

<sup>6</sup> Surround-Lautsprecher oder Höhenlautsprecher müssen installiert werden.

<sup>7</sup> Es müssen Surround-Lautsprecher, Höhenlautsprecher bzw. ein Center-Lautsprecher installiert werden.

## □ Lautsprecherkonfigurationen und auswählbare Wiedergabemodi ( →p56)

Eingangsformat	Wiedergabemodus
DTS-HD HR	Stereo
	DTS-HD HR <sup>1 2</sup>
	DTS Neural:X <sup>3</sup>
	DTS Virtual:X <sup>4 5</sup>
	Classical <sup>6</sup>
	Unplugged <sup>6</sup>
	Ent.Show <sup>6</sup>
	Drama <sup>6</sup>
	Ext.Stereo <sup>7</sup>
	Ext.Mono <sup>7</sup>
F.S.Surround <sup>4</sup>	

<sup>1</sup> Kann nicht ausgewählt werden, wenn das Eingangsformat 2-Kanal ist.

<sup>2</sup> Es müssen Surround-Lautsprecher bzw. ein Center-Lautsprecher installiert werden.

<sup>3</sup> Kann nicht ausgewählt werden, wenn das Eingangsformat Mono ist.

<sup>4</sup> Kann nicht ausgewählt werden, wenn "Speaker Virtualizer" auf "Off" eingestellt ist.

<sup>5</sup> Kann nicht ausgewählt werden, wenn Höhenlautsprecher angeschlossen sind.

<sup>6</sup> Surround-Lautsprecher oder Höhenlautsprecher müssen installiert werden.

<sup>7</sup> Es müssen Surround-Lautsprecher, Höhenlautsprecher bzw. ein Center-Lautsprecher installiert werden.

Eingangsformat	Wiedergabemodus
DTS-HD MSTR	Stereo
	DTS-HD MSTR <sup>1 2</sup>
	DTS Neural:X <sup>3</sup>
	DTS Virtual:X <sup>4 5</sup>
	Classical <sup>6</sup>
	Unplugged <sup>6</sup>
	Ent.Show <sup>6</sup>
	Drama <sup>6</sup>
	Ext.Stereo <sup>7</sup>
	Ext.Mono <sup>7</sup>
F.S.Surround <sup>4</sup>	

<sup>1</sup> Kann nicht ausgewählt werden, wenn das Eingangsformat 2-Kanal ist.

<sup>2</sup> Es müssen Surround-Lautsprecher bzw. ein Center-Lautsprecher installiert werden.

<sup>3</sup> Kann nicht ausgewählt werden, wenn das Eingangsformat Mono ist.

<sup>4</sup> Kann nicht ausgewählt werden, wenn "Speaker Virtualizer" auf "Off" eingestellt ist.

<sup>5</sup> Kann nicht ausgewählt werden, wenn Höhenlautsprecher angeschlossen sind.

<sup>6</sup> Surround-Lautsprecher oder Höhenlautsprecher müssen installiert werden.

<sup>7</sup> Es müssen Surround-Lautsprecher, Höhenlautsprecher bzw. ein Center-Lautsprecher installiert werden.

Eingangsformat	Wiedergabemodus
DTS-ES	Stereo
	DTS
	DTS Neural:X
	DTS Virtual:X <sup>1 2</sup>
	Classical <sup>3</sup>
	Unplugged <sup>3</sup>
	Ent.Show <sup>3</sup>
	Drama <sup>3</sup>
	Ext.Stereo <sup>4</sup>
Ext.Mono <sup>4</sup>	
F.S.Surround <sup>1</sup>	

<sup>1</sup> Kann nicht ausgewählt werden, wenn "Speaker Virtualizer" auf "Off" eingestellt ist.

<sup>2</sup> Kann nicht ausgewählt werden, wenn Höhenlautsprecher angeschlossen sind.

<sup>3</sup> Surround-Lautsprecher oder Höhenlautsprecher müssen installiert werden.

<sup>4</sup> Es müssen Surround-Lautsprecher, Höhenlautsprecher bzw. ein Center-Lautsprecher installiert werden.

## □ Lautsprecherkonfigurationen und auswählbare Wiedergabemodi ( →p56)

Eingangsformat	Wiedergabemodus
DTS:X	Stereo
	DTS:X
	DTS Virtual:X <sup>1 2</sup>
	Classical <sup>3</sup>
	Unplugged <sup>3</sup>
	Ent.Show <sup>3</sup>
	Drama <sup>3</sup>
	Ext.Stereo <sup>4</sup>
	Ext.Mono <sup>4</sup>
F.S.Surround <sup>1</sup>	

<sup>1</sup> Kann nicht ausgewählt werden, wenn "Speaker Virtualizer" auf "Off" eingestellt ist.

<sup>2</sup> Kann nicht ausgewählt werden, wenn Höhenlautsprecher angeschlossen sind.

<sup>3</sup> Surround-Lautsprecher oder Höhenlautsprecher müssen installiert werden.

<sup>4</sup> Es müssen Surround-Lautsprecher, Höhenlautsprecher bzw. ein Center-Lautsprecher installiert werden.

❑ **Lautsprecherkonfigurationen und auswählbare Wiedergabemodi ( →[p56](#))**



## Setup-Menü

### Menü-Liste

Sie können erweiterte Einstellungen konfigurieren, um das Benutzererlebnis mit diesem Gerät noch zu verbessern. Einzelheiten zur Bedienung siehe "Menübedienung" (→[p70](#)).

<b>1. Input/Output Assign</b>	<b>1. TV Out / OSD</b>	Nehmen Sie Einstellungen im Zusammenhang mit dem Ausgang zum Fernseher und den Bildschirmanzeigen (OSD) vor.	<a href="#">p71</a>
	<b>2. HDMI Input</b>	Ändern Sie die Eingangszuweisung zwischen Eingangsselektoren und HDMI IN-Buchsen.	<a href="#">p71</a>
	<b>3. Digital Audio Input</b>	Ändern Sie die Eingangszuweisung zwischen Eingangsselektoren und DIGITAL IN COAXIAL/OPTICAL-Buchsen.	<a href="#">p72</a>
	<b>4. Analog Audio Input</b>	Ändern Sie die Eingangszuweisung zwischen Eingangsselektoren und AUDIO IN-Buchsen.	<a href="#">p72</a>
	<b>5. Input Skip</b>	Sie können nicht verwendete Eingänge bei der Auswahl mit dem INPUT SELECTOR-Regler am Hauptgerät oder mit den Eingangsselektoren auf der Fernbedienung überspringen.	<a href="#">p73</a>
	<b>6. PERSONAL PRESET Information</b>	Bestätigen Sie die registrierten Inhalte von PERSONAL PRESET.	<a href="#">p73</a>
<b>2. Speaker</b>	<b>1. Configuration</b>	Wählen Sie die Einstellungen der Anschlussumgebung der Lautsprecher.	<a href="#">p74</a>
	<b>2. Crossover</b>	Ändern Sie die Einstellungen der Crossover-Frequenzen.	<a href="#">p74</a>
	<b>3. Distance</b>	Stellen Sie den Abstand zwischen den einzelnen Lautsprechern und der Hörposition ein.	<a href="#">p75</a>
	<b>4. Channel Level</b>	Stellen Sie den Lautstärkepegel jedes Lautsprechers ein.	<a href="#">p76</a>
	<b>5. Dolby Enabled Speaker</b>	Ändern Sie die Einstellungen der Dolby-aktivierten Lautsprecher.	<a href="#">p76</a>
	<b>6. Speaker Virtualizer</b>	Die Funktion Speaker Virtualizer kann zwischen On und Off umgeschaltet werden.	<a href="#">p76</a>
<b>3. Audio Adjust</b>	<b>1. Dual Mono / Mono</b>	Ändern Sie die Einstellungen der; Multiplex-Audio-Wiedergabe.	<a href="#">p77</a>
	<b>2. Dolby</b>	Ändern Sie die Einstellung, wenn Dolby-Signale eingegeben werden.	<a href="#">p77</a>
	<b>3. DTS</b>	Ändern Sie die Einstellung, wenn DTS-Signale eingegeben werden.	<a href="#">p77</a>
	<b>4. Volume</b>	Ändern Sie die Lautstärke-Einstellungen.	<a href="#">p77</a>

<b>4. Source</b>	<b>1. Input Volume Absorber</b>	Stellen Sie den Lautstärkepegel ein, wenn die Lautstärkepegel von mehreren an dieses Gerät angeschlossenen Geräten unterschiedlich sind.	<a href="#">p78</a>
	<b>2. Name Edit</b>	Geben Sie einen einfachen Namen für jeden Eingang ein.	<a href="#">p78</a>
	<b>3. Audio Select</b>	Legen Sie Prioritäten bei der Eingangsauswahl fest, wenn mehrere Audioquellen mit einem Eingangsselektor verbunden sind.	<a href="#">p79</a>
<b>5. Hardware</b>	<b>1. HDMI</b>	Ändern Sie die Einstellungen für die HDMI-Funktionen.	<a href="#">p80</a>
	<b>2. Bluetooth</b>	Ändern Sie die Einstellungen für die Bluetooth-Funktion.	<a href="#">p81</a>
	<b>3. Power Management</b>	Ändern Sie die Einstellungen für die Energiespar-Funktion.	<a href="#">p82</a>
<b>6. Miscellaneous</b>	<b>1. Tuner</b>	Ändern Sie das Frequenzraster für den Tuner.	<a href="#">p83</a>
	<b>2. Firmware Update</b>	Ändern Sie die Einstellungen für die Firmware-Aktualisierung.	<a href="#">p83</a>
	<b>3. Initial Setup</b>	Nehmen Sie die anfängliche Einstellung mithilfe des Setup-Menüs vor.	<a href="#">p83</a>
	<b>4. Lock</b>	Sperrt das Setup-Menü, so dass die Einstellungen nicht geändert werden können.	<a href="#">p83</a>

## Menübedienung

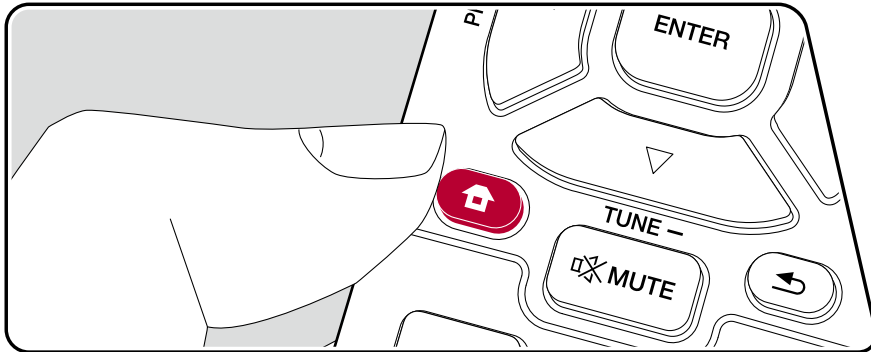

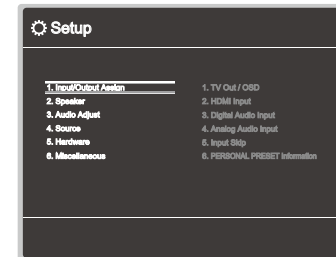

Nehmen Sie die Einstellungen mithilfe der Anleitung auf dem Fernsehbildschirm (OSD) vor.

Drücken Sie  auf der Fernbedienung, um das Setup-Menü anzuzeigen.



Wählen Sie den Menüpunkt mit den Cursortasten **▲** / **▼** der Fernbedienung aus und drücken Sie ENTER, um Ihre Auswahl zu bestätigen.

Verwenden Sie die Cursortasten **◀** / **▶**, um die Standardwerte zu ändern.

- Drücken Sie , um zum vorigen Bildschirm zurückzukehren.
- Um die Einstellungen zu verlassen, drücken Sie .

## 1. Input/Output Assign

### ■ 1. TV Out / OSD

Nehmen Sie Einstellungen im Zusammenhang mit dem Ausgang zum Fernseher und den Bildschirmanzeigen (OSD) vor.

Einstellpunkt	Standardwert	Einstelldetails
1080p -> 4K Upscaling	Auto	Bei Verwendung eines Fernsehers, der 4K unterstützt, können Videosignale, die mit 1080p eingehen, automatisch auf eine 4K-Ausgabe hochskaliert werden. "Off": Wenn diese Funktion nicht verwendet werden soll "Auto": Wenn diese Funktion verwendet werden soll • Wählen Sie die Einstellung "Off" aus, wenn Ihr Fernseher 4K nicht unterstützt. • Wenn der Fernseher keine 4K-Auflösung mit der gleichen Frequenz wie der Frequenz des HDMI-Eingangsvideosignals unterstützt, wird das Upscaling auf 4K nicht korrekt durchgeführt. Prüfen Sie, ob die Frequenz der 4K-Auflösung vom Fernseher unterstützt wird, und ändern Sie die Auflösung des ideosignaleingangs der AV-Komponente.
Super Resolution	2	Wenn Sie für "1080p -> 4K Upscaling" den Wert "Auto" festgelegt haben, können Sie für den Grad der Videosignalkorrektur entweder "Off" oder einen Wert zwischen "1" (schwach) und "3" (stark) auswählen.
OSD Language	English	Wählen Sie die Sprache der Bildschirmanzeige aus den folgenden Sprachen aus. (Modelle für Nordamerika) Deutsch, Englisch, Französisch, Spanisch, Italienisch, Niederländisch, Schwedisch (Modelle für Europa, Australien und Asien) Deutsch, Englisch, Französisch, Spanisch, Italienisch, Niederländisch, Schwedisch, Russisch, Chinesisch

Einstellpunkt	Standardwert	Einstelldetails
Impose OSD	On	Legen Sie fest, ob Informationen wie Lautstärkeeinstellung oder Umschalten der Eingabe auf dem Fernsehbildschirm angezeigt werden sollen oder nicht. "On": OSD wird auf dem Fernseher angezeigt. "Off": OSD wird nicht auf dem Fernseher angezeigt. • OSD wird je nach Eingangssignal möglicherweise auch dann nicht angezeigt, wenn "On" ausgewählt ist. In diesem Fall ändern Sie die Auflösung am angeschlossenen Gerät.
Screen Saver	3 minutes	Stellen Sie die Startzeit für den Bildschirmschoner ein. Wählen Sie einen Wert unter "3 minutes", "5 minutes", "10 minutes" und "Off" aus.

### ■ 2. HDMI Input

Ändern Sie die Eingangszuweisung zwischen Eingangsselektoren und HDMI IN-Buchsen.

Einstellpunkt	Standardwert	Einstelldetails
BD/DVD	HDMI 1	"HDMI 1" bis "HDMI 4": Weisen Sie dem BD/DVD-Eingangsselektor die gewünschte HDMI IN-Buchse zu. Wenn Sie keine Buchse zuweisen, wählen Sie "---" aus. Um eine HDMI IN-Buchse auszuwählen, die bereits einem anderen Eingangsselektor zugewiesen ist, muss die Zuweisung zuerst in "---" geändert werden.
GAME	HDMI 2	"HDMI 1" bis "HDMI 4": Weisen Sie dem GAME-Eingangsselektor die gewünschte HDMI IN-Buchse zu. Wenn Sie keine Buchse zuweisen, wählen Sie "---" aus. Um eine HDMI IN-Buchse auszuwählen, die bereits einem anderen Eingangsselektor zugewiesen ist, muss die Zuweisung zuerst in "---" geändert werden.

Einstellpunkt	Standardwert	Einstelldetails
CBL/SAT	HDMI 3	"HDMI 1" bis "HDMI 4": Weisen Sie dem CBL/SAT-Eingangsselektor die gewünschte HDMI IN-Buchse zu. Wenn Sie keine Buchse zuweisen, wählen Sie "---" aus. Um eine HDMI IN-Buchse auszuwählen, die bereits einem anderen Eingangsselektor zugewiesen ist, muss die Zuweisung zuerst in "---" geändert werden.
STRM BOX	HDMI 4	"HDMI 1" bis "HDMI 4": Weisen Sie dem STRM BOX-Eingangsselektor die gewünschte HDMI IN-Buchse zu. Wenn Sie keine Buchse zuweisen, wählen Sie "---" aus. Um eine HDMI IN-Buchse auszuwählen, die bereits einem anderen Eingangsselektor zugewiesen ist, muss die Zuweisung zuerst in "---" geändert werden.

### ■ 3. Digital Audio Input

Ändern Sie die Eingangszuweisung zwischen Eingangsselektoren und DIGITAL IN COAXIAL/OPTICAL-Buchsen. Wenn Sie keine Buchse zuweisen, wählen Sie "---" aus.

Einstellpunkt	Standardwert	Einstelldetails
BD/DVD	---	"COAXIAL", "OPTICAL" : Weisen Sie dem BD/DVD-Eingangsselektor die gewünschte DIGITAL IN-Buchse zu.
GAME	---	"COAXIAL", "OPTICAL" : Weisen Sie dem GAME-Eingangsselektor die gewünschte DIGITAL IN-Buchse zu.
CBL/SAT	---	"COAXIAL", "OPTICAL" : Weisen Sie dem CBL/SAT-Eingangsselektor die gewünschte DIGITAL IN-Buchse zu.
STRM BOX	---	"COAXIAL", "OPTICAL" : Weisen Sie dem STRM BOX-Eingangsselektor die gewünschte DIGITAL IN-Buchse zu.
CD	COAXIAL	"COAXIAL", "OPTICAL" : Weisen Sie dem CD-Eingangsselektor die gewünschte DIGITAL IN-Buchse zu.

Einstellpunkt	Standardwert	Einstelldetails
TV	OPTICAL	"COAXIAL", "OPTICAL" : Weisen Sie dem TV-Eingangsselektor die gewünschte DIGITAL IN-Buchse zu.

- Unterstützte Abtastraten für PCM-Signale (Stereo, Mono) von Digitaleingängen sind 32 kHz, 44,1 kHz, 48 kHz, 88,2 kHz, 96 kHz/16 Bit, 20 Bit und 24 Bit.

### ■ 4. Analog Audio Input

Ändern Sie die Eingangszuweisung zwischen Eingangsselektoren und AUDIO IN-Buchsen. Wenn Sie keine Buchse zuweisen, wählen Sie "---" aus.

Einstellpunkt	Standardwert	Einstelldetails
BD/DVD	---	"AUDIO 1" bis "AUDIO 3": Weisen Sie dem BD/DVD-Eingangsselektor die gewünschte AUDIO IN-Buchse zu.
GAME	---	"AUDIO 1" bis "AUDIO 3": Weisen Sie dem GAME-Eingangsselektor die gewünschte AUDIO IN-Buchse zu.
CBL/SAT	AUDIO 3	"AUDIO 1" bis "AUDIO 3": Weisen Sie dem CBL/SAT-Eingangsselektor die gewünschte AUDIO IN-Buchse zu.
STRM BOX	---	"AUDIO 1" bis "AUDIO 3": Weisen Sie dem STRM BOX-Eingangsselektor die gewünschte AUDIO IN-Buchse zu.
AUX	AUX	Die Einstellung kann nicht geändert werden.
CD	AUDIO 1	"AUDIO 1" bis "AUDIO 3": Weisen Sie dem CD-Eingangsselektor die gewünschte AUDIO IN-Buchse zu.
TV	AUDIO 2	"AUDIO 1" bis "AUDIO 3": Weisen Sie dem TV-Eingangsselektor die gewünschte AUDIO IN-Buchse zu.

## ■ 5. Input Skip

Sie können nicht verwendete Eingänge bei der Auswahl mit dem INPUT SELECTOR-Regler am Hauptgerät.

Einstellpunkt	Standardwert	Einstelldetails
BD/DVD	Use	Legen Sie fest, ob der BD/DVD-Eingangsselektor übersprungen werden soll. Wählen Sie "Skip" aus, um diesen Eingang zu überspringen.
GAME	Use	Legen Sie fest, ob der GAME-Eingangsselektor übersprungen werden soll. Wählen Sie "Skip" aus, um diesen Eingang zu überspringen.
CBL/SAT	Use	Legen Sie fest, ob der CBL/SAT-Eingangsselektor übersprungen werden soll. Wählen Sie "Skip" aus, um diesen Eingang zu überspringen.
STRM BOX	Use	Legen Sie fest, ob der STRM BOX-Eingangsselektor übersprungen werden soll. Wählen Sie "Skip" aus, um diesen Eingang zu überspringen.
AUX	Use	Legen Sie fest, ob der AUX-Eingangsselektor übersprungen werden soll. Wählen Sie "Skip" aus, um diesen Eingang zu überspringen.
CD	Use	Legen Sie fest, ob der CD-Eingangsselektor übersprungen werden soll. Wählen Sie "Skip" aus, um diesen Eingang zu überspringen.
TV	Use	Legen Sie fest, ob der TV-Eingangsselektor übersprungen werden soll. Wählen Sie "Skip" aus, um diesen Eingang zu überspringen.
TUNER	Use	Legen Sie fest, ob der TUNER-Eingangsselektor übersprungen werden soll. Wählen Sie "Skip" aus, um diesen Eingang zu überspringen.
BLUETOOTH	Use	Legen Sie fest, ob der BLUETOOTH-Eingangsselektor übersprungen werden soll. Wählen Sie "Skip" aus, um diesen Eingang zu überspringen.

## ■ 6. PERSONAL PRESET Information

Bestätigen Sie die registrierten Inhalte der Tasten 1 bis 3 von PERSONAL PRESET.

Die registrierten Einstellungen werden in der Liste angezeigt.

Einstellpunkt	Standardwert	Einstelldetails
Preset	Preset 1	Wählt eine voreingestellte Nummer unter "Preset 1", "Preset 2" und "Preset 3".
Input Selector	---	Zeigt den eingestellten Eingangsselektor an.
Band	---	Zeigt den Wellenbereich "AM" oder "FM" an, der eingestellt wurde.
Station	---	Zeigt den Voreingestellten Namen des eingestellten Radiosenders an.
Listening Mode	---	Zeigt den eingestellten Wiedergabemodus an.
Volume	---	Zeigt den eingestellten Lautstärkepegel an. (Obergrenze "-32 dB")
Zone	---	Zeigt das eingestellte Ausgabeziel (Zone) unter "A", "B" oder "A+B" an.

- "Band" und "Station" werden nur angezeigt, wenn der Eingangsselektor auf "TUNER" gestellt ist.
- Voreingestellter Name von "Station" wird mit dem durch "4. Source" - "Name Edit" eingestellten Namen angezeigt. Wenn der Name nicht eingestellt ist, wird stattdessen die Frequenz des Radiosenders angezeigt.

## 2. Speaker

### ■ 1. Configuration

Wählen Sie die Einstellungen der Anschlussumgebung der Lautsprecher.

Einstellpunkt	Standardwert	Einstelldetails
Speaker Channels	5.1 ch	Wählen Sie je nach Anzahl der angeschlossenen Lautsprecherkanäle "2.1 ch", "3.1 ch", "4.1 ch", "5.1 ch", "2.1.2 ch" oder "3.1.2 ch" aus.
Subwoofer	Yes	Stellt ein, ob ein Subwoofer angeschlossen ist oder nicht. "Yes": Wenn ein Subwoofer angeschlossen ist "No": Wenn kein Subwoofer angeschlossen ist
Height Speaker	Top Middle	Legen Sie den Lautsprechertyp fest, wenn Höhenlautsprecher an die SURROUND- oder HEIGHT-Klemmen angeschlossen sind. Wählen Sie "Top Middle", "Dolby Speaker (Front)" oder "Front High" entsprechend dem Typ und dem Layout der angeschlossenen Lautsprecher. • Wenn eine Option nicht gewählt werden kann, obwohl die Verbindung korrekt ist, überprüfen Sie, ob die Einstellungen in "Speaker Channels" der Anzahl der angeschlossenen Kanäle entspricht.
Speaker Impedance	6 ohms or above	Stellen Sie die Impedanz ( $\Omega$ ) der angeschlossenen Lautsprecher ein. "4 ohms": Wenn einer der angeschlossenen Lautsprecher eine Impedanz zwischen 4 $\Omega$ und 6 $\Omega$ aufweist "6 ohms or above": Wenn alle angeschlossenen Lautsprecher eine Impedanz von mindestens 6 $\Omega$ aufweisen • Prüfen Sie für die Impedanz die Angaben auf der Rückseite der Lautsprecher oder deren Bedienungsanleitung.

### ■ 2. Crossover

Ändern Sie die Einstellungen der Crossover-Frequenzen.

Einstellpunkt	Standardwert	Einstelldetails
Front	Small	Legen Sie die Eigenschaften des niederfrequenten Bereichs für jeden Kanal fest, indem Sie zwischen "small" und "large" auswählen. "Small": Für kleine Lautsprecher mit eingeschränktem niederfrequenten Bereich "Large": Für große Lautsprecher mit ausreichendem niederfrequenten Bereich • Wenn "Configuration" - "Subwoofer" den Wert "No" aufweist, wird "Front" fest auf "Large" eingestellt, und die niederfrequenten Bereiche der anderen Kanäle werden über die Frontlautsprecher ausgegeben. Informationen zum Vornehmen dieser Einstellung finden Sie in der Bedienungsanleitung Ihrer Lautsprecher.
Center	Small	Legen Sie die Eigenschaften des niederfrequenten Bereichs für jeden Kanal fest, indem Sie zwischen "small" und "large" auswählen. "Small": Für kleine Lautsprecher mit eingeschränktem niederfrequenten Bereich "Large": Für große Lautsprecher mit ausreichendem niederfrequenten Bereich • Wenn "Front" den Wert "Small" aufweist, lautet dieser Wert "Small". • Wenn eine Option nicht gewählt werden kann, obwohl die Verbindung korrekt ist, überprüfen Sie, ob die Einstellungen in "Configuration" - "Speaker Channels" der Anzahl der angeschlossenen Kanäle entspricht.

Einstellpunkt	Standardwert	Einstelldetails
Height	Small	Legen Sie die Eigenschaften des niederfrequenten Bereichs für jeden Kanal fest, indem Sie zwischen "small" und "large" auswählen. "Small": Für kleine Lautsprecher mit eingeschränktem niederfrequenten Bereich "Large": Für große Lautsprecher mit ausreichendem niederfrequenten Bereich • Wenn "Front" den Wert "Small" aufweist, lautet dieser Wert "Small". • Wenn eine Option nicht gewählt werden kann, obwohl die Verbindung korrekt ist, überprüfen Sie, ob die Einstellungen in "Configuration" - "Speaker Channels" der Anzahl der angeschlossenen Kanäle entspricht.
Surround	Small	Legen Sie die Eigenschaften des niederfrequenten Bereichs für jeden Kanal fest, indem Sie zwischen "small" und "large" auswählen. "Small": Für kleine Lautsprecher mit eingeschränktem niederfrequenten Bereich "Large": Für große Lautsprecher mit ausreichendem niederfrequenten Bereich • Wenn "Front" den Wert "Small" aufweist, lautet dieser Wert "Small". • Wenn eine Option nicht gewählt werden kann, obwohl die Verbindung korrekt ist, überprüfen Sie, ob die Einstellungen in "Configuration" - "Speaker Channels" der Anzahl der angeschlossenen Kanäle entspricht.
Crossover	150Hz	Wenn Lautsprecher vorhanden sind, für die der Wert "Small" ausgewählt wurde, legen Sie den Frequenzbereich für die Basswiedergabe der anderen Lautsprecher sowie des LFEs (Low Frequency Effect) fest. Es können Werte zwischen "50Hz" und "200Hz" ausgewählt werden.

Einstellpunkt	Standardwert	Einstelldetails
Double Bass	On	Diese Auswahl ist nur möglich, wenn "Configuration" - "Subwoofer" den Wert "Yes" und "Front" den Wert "Large" aufweist. Die Bassausgabe wird verstärkt, indem Bassfrequenzen des linken und rechten Frontlautsprechers und der Center-Lautsprecher zum Subwoofer übertragen werden. "On": Die Basswiedergabe wird verstärkt. "Off": Die Basswiedergabe wird nicht verstärkt.

## ■ 3. Distance

Stellen Sie den Abstand zwischen den einzelnen Lautsprechern und der Hörposition ein.

Einstellpunkt	Standardwert	Einstelldetails
Front Left	10.0 ft/3.00 m	Legen Sie den Abstand zwischen jedem Lautsprecher und der Hörposition fest.
Center	10.0 ft/3.00 m	Legen Sie den Abstand zwischen jedem Lautsprecher und der Hörposition fest.
Front Right	10.0 ft/3.00 m	Legen Sie den Abstand zwischen jedem Lautsprecher und der Hörposition fest.
Height Left	10.0 ft/3.00 m	Legen Sie den Abstand zwischen jedem Lautsprecher und der Hörposition fest.
Height Right	10.0 ft/3.00 m	Legen Sie den Abstand zwischen jedem Lautsprecher und der Hörposition fest.
Surround Right	10.0 ft/3.00 m	Legen Sie den Abstand zwischen jedem Lautsprecher und der Hörposition fest.
Surround Left	10.0 ft/3.00 m	Legen Sie den Abstand zwischen jedem Lautsprecher und der Hörposition fest.
Subwoofer	10.0 ft/3.00 m	Legen Sie den Abstand zwischen jedem Lautsprecher und der Hörposition fest.

- Die Standardwerte variieren je nach Region.
- Der Abstandswert kann durch Drücken der MODE-Taste auf der Fernbedienung gewechselt werden. Wenn die Einheit "feet" verwendet wird, steht die Einstellungen in Schritten von 0,1 ft von 0,1 ft bis 30,0 ft zur Verfügung. Wenn die Einheit "meter" verwendet wird, steht die Einstellung in Schritten von 0,03 m von 0,03 m bis 9,00 m zur Verfügung.



## ■ 4. Channel Level

Stellen Sie den Lautstärkepegel jedes Lautsprechers ein.

Einstellpunkt	Standardwert	Einstelldetails
Front Left	0.0 dB	Wählen Sie einen Wert zwischen "-12.0 dB" und "+12.0 dB" (in Schritten von 0,5 dB) aus. Ein Testton wird jedes Mal, wenn Sie den Wert verändern, ausgegeben. Wählen Sie den gewünschten Pegel aus.
Center	0.0 dB	Wählen Sie einen Wert zwischen "-12.0 dB" und "+12.0 dB" (in Schritten von 0,5 dB) aus. Ein Testton wird jedes Mal, wenn Sie den Wert verändern, ausgegeben. Wählen Sie den gewünschten Pegel aus.
Front Right	0.0 dB	Wählen Sie einen Wert zwischen "-12.0 dB" und "+12.0 dB" (in Schritten von 0,5 dB) aus. Ein Testton wird jedes Mal, wenn Sie den Wert verändern, ausgegeben. Wählen Sie den gewünschten Pegel aus.
Height Left	0.0 dB	Wählen Sie einen Wert zwischen "-12.0 dB" und "+12.0 dB" (in Schritten von 0,5 dB) aus. Ein Testton wird jedes Mal, wenn Sie den Wert verändern, ausgegeben. Wählen Sie den gewünschten Pegel aus.
Height Right	0.0 dB	Wählen Sie einen Wert zwischen "-12.0 dB" und "+12.0 dB" (in Schritten von 0,5 dB) aus. Ein Testton wird jedes Mal, wenn Sie den Wert verändern, ausgegeben. Wählen Sie den gewünschten Pegel aus.
Surround Right	0.0 dB	Wählen Sie einen Wert zwischen "-12.0 dB" und "+12.0 dB" (in Schritten von 0,5 dB) aus. Ein Testton wird jedes Mal, wenn Sie den Wert verändern, ausgegeben. Wählen Sie den gewünschten Pegel aus.
Surround Left	0.0 dB	Wählen Sie einen Wert zwischen "-12.0 dB" und "+12.0 dB" (in Schritten von 0,5 dB) aus. Ein Testton wird jedes Mal, wenn Sie den Wert verändern, ausgegeben. Wählen Sie den gewünschten Pegel aus.
Subwoofer	0.0 dB	Wählen Sie einen Wert zwischen "-15.0 dB" und "+12.0 dB" (in Schritten von 0,5 dB) aus. Ein Testton wird jedes Mal, wenn Sie den Wert verändern, ausgegeben. Wählen Sie den gewünschten Pegel aus.

## ■ 5. Dolby Enabled Speaker

Ändern Sie die Einstellungen der Dolby-aktivierten Lautsprecher.

Einstellpunkt	Standardwert	Einstelldetails
Dolby Enabled Speaker to Ceiling	6.0 ft/1.80 m	Legen Sie den Abstand der Dolby-aktivierten Lautsprecher zur Decke fest. Wählen Sie zwischen "0.1ft/0.03m" und "15.0ft/4.50m" (in Schritten von 0,1 ft/0,03 m). <ul style="list-style-type: none"> <li>Die angezeigte Einheit (ft/m) ist die unter "Distance" ausgewählte Einheit.</li> </ul>
Reflex Optimizer	Off	Der Reflexionseffekt Dolby-aktivierter Lautsprecher von der Decke kann verstärkt werden. <ul style="list-style-type: none"> <li>"Off": Wenn diese Funktion nicht verwendet wird</li> <li>"On": Wenn diese Funktion verwendet wird</li> <li>Diese Funktion ist nicht wirksam, wenn als Wiedergabemodus "Pure Direct" ausgewählt ist.</li> </ul>

- Diese Einstellung kann ausgewählt werden, wenn "Configuration" - "Height Speaker" den Wert "Dolby Speaker" aufweist.

## ■ 6. Speaker Virtualizer

Die Funktion Speaker Virtualizer kann zwischen On und Off umgeschaltet werden.

Einstellpunkt	Standardwert	Einstelldetails
Speaker Virtualizer	On	"On": Der Wiedergabemodus mit virtuellen Lautsprechereffekten wie F.S.Surround kann gewählt werden. "Off": Der Wiedergabemodus mit virtuellen Lautsprechereffekten wie F.S.Surround kann nicht gewählt werden.

## 3. Audio Adjust

### ■ 1. Dual Mono / Mono

Ändern Sie die Einstellungen der; Multiplex-Audio-Wiedergabe.

Einstellpunkt	Standardwert	Einstelldetails
Dual Mono	Main	Stellen Sie den Audiokanal oder die Sprache, die ausgegeben werden soll, ein, wenn Multiplex-Audio oder mehrsprachige Sendungen usw. wiedergegeben werden. "Main": Nur Hauptkanal "Sub": Nur Nebenkana "Main/Sub": Haupt- und Nebenkana werden gleichzeitig wiedergegeben. • Bei Multiplex-Audioübertragungen wird durch Drücken der <b>Œ</b> -Taste auf der Fernbedienung "1+1" auf dem Display des Hauptgeräts angezeigt.
Mono Input Channel	Left + Right	Legen Sie den Eingangskana zur Wiedergabe digitaler 2-Kana-Quellen wie Dolby Digital oder analoger 2-Kana-/PCM-Quellen im Mono-Wiedergabemodus fest. "Left": Nur linker Kana "Right": Nur rechter Kana "Left + Right": Linker und rechter Kana

### ■ 2. Dolby

Ändern Sie die Einstellung, wenn Dolby-Signale eingegeben werden.

Einstellpunkt	Standardwert	Einstelldetails
Loudness Management	On	Aktivieren Sie bei der Wiedergabe von Dolby TrueHD die Dialog-Normalisierung, mit welcher die Dialoglautstärke konstant gehalten wird. Hinweis: Wenn diese Einstellung den Wert "Off" aufweist, ist die Midnight-Funktion zum Genuss von Surround-Sound bei geringer Lautstärke fest auf den Wert "Off" eingestellt, wenn Dolby Digital Plus/Dolby TrueHD wiedergegeben wird. "On": Wenn diese Funktion verwendet wird "Off": Wenn diese Funktion nicht verwendet wird

### ■ 3. DTS

Ändern Sie die Einstellung, wenn DTS-Signale eingegeben werden.

Einstellpunkt	Standardwert	Einstelldetails
Dialog Control	0 dB	Sie können die Lautstärke des Dialogteils des Audios um bis zu 6 dB um 1 dB erhöhen, so dass Sie den Dialog in lauten Umgebungen problemlos hören können. • Diese Einstellung ist nur bei DTS:X-Inhalten verfügbar. • Je nach dem Inhalt kann diese Funktion möglicherweise nicht gewählt werden.

### ■ 4. Volume

Ändern Sie die Lautstärke-Einstellungen.

Einstellpunkt	Standardwert	Einstelldetails
Mute Level	-∞ dB	Stellen Sie die von der Wiedergabelautstärke gesenkte Lautstärke ein, wenn die Stummschaltung aktiviert ist. Wählen Sie einen der Werte "-∞ dB", "-40 dB" und "-20 dB" aus.
Volume Limit	Off	Stellen Sie den maximalen Wert ein, um zu verhindern, dass die Lautstärke zu hoch wird. Wählen Sie einen Wert unter "Off", "-32 dB" und "+17 dB" aus.
Power On Volume	Last	Stellen Sie den Lautstärkepegel für das eingeschaltete Gerät ein. Wählen Sie einen der Werte "Last" (Lautstärkepegel bei Schalten in den Standby-Modus), "-∞ dB" und "-81.5 dB" bis "+18.0 dB" aus. • Sie können keinen höheren Wert als das "Volume Limit" auswählen.
Headphone Level	0.0 dB	Passen Sie den Ausgangspegel der Kopfhörer an. Wählen Sie einen Wert zwischen "-12.0 dB" und "+12.0 dB" aus.

## 4. Source

### ■ 1. Input Volume Absorber

Stellen Sie den Lautstärkepegel ein, wenn die Lautstärkepegel von mehreren an dieses Gerät angeschlossenen Geräten unterschiedlich sind. Wählen Sie den Eingangsselektor zur Eingabe der Einstellung.

Einstellpunkt	Standardwert	Einstelldetails
Input Volume Absorber	0.0 dB	Wählen Sie einen Wert zwischen "-12.0 dB" und "+12.0 dB" aus. Stellen Sie einen negativen Wert ein, wenn die Lautstärke des Zielgeräts höher ist als die der anderen, und einen positiven Wert, wenn sie niedriger ist. Spielen Sie auf dem angeschlossenen Gerät ab, um die Audioausgabe zu überprüfen. <ul style="list-style-type: none"> <li>• Diese Funktion arbeitet nicht in Zone B.</li> </ul>

### ■ 2. Name Edit

Geben Sie einen einfachen Namen für jeden Eingang ein. Der eingestellte Name erscheint auf dem Hauptgerät-Display. Wählen Sie den Eingangsselektor zur Eingabe der Einstellung.

Einstellpunkt	Standardwert	Einstelldetails
Name Edit	Input name	<ol style="list-style-type: none"> <li>1. Wählen Sie mit den Cursortasten ein Zeichen oder Symbol aus und drücken Sie ENTER. Durch Wiederholen dieses Vorgangs können Sie bis zu 10 Zeichen eingeben.                      "A/a": Es wird zwischen Groß- und Kleinschreibung gewechselt. (Es kann auch durch Drücken der MODE-Taste auf der Fernbedienung zwischen Groß- und Kleinschreibung gewechselt werden)                      "←" "→": Verschiebt den Cursor in Pfeilrichtung.                      "⊞": Das Zeichen links vom Cursor wird entfernt.                      "Space": Fügen Sie hiermit Leerzeichen ein.                     <ul style="list-style-type: none"> <li>• Durch Drücken der CLEAR-Taste auf der Fernbedienung werden alle eingegebenen Zeichen gelöscht.</li> </ul> </li> <li>2. Wählen Sie nach der Eingabe "OK" mit den Cursortasten aus und drücken Sie ENTER. Der Eingangsname wird gespeichert.                      Um den Namen auf den Standardwert zurückzusetzen, drücken Sie CLEAR an der Fernbedienung auf dem Eingabebildschirm. Danach wählen Sie, während nichts eingegeben wird, "OK", und drücken ENTER.</li> </ol>

- Um einen voreingestellten Radiosender zu benennen, drücken Sie TUNER auf der Fernbedienung, wählen Sie AM/FM und dann die voreingestellte Nummer aus.
- Kann nicht eingestellt werden, falls der "BLUETOOTH"-Eingang ausgewählt ist.

### ■ 3. Audio Select

Legen Sie Prioritäten bei der Eingangsauswahl fest, wenn mehrere Audioquellen mit einem Eingangsselektor verbunden sind. Die Einstellung kann für jeden Eingangsselektor separat vorgenommen werden. Wählen Sie den Eingangsselektor zur Eingabe der Einstellung. Beachten Sie, dass einige der Standardwerte nicht geändert werden können.

Einstellpunkt	Standardwert	Einstelldetails
Audio Select	BD/DVD: HDMI GAME: HDMI CBL/SAT: HDMI STRM BOX: HDMI CD: COAXIAL TV: OPTICAL	<p>"ARC": Wenn dem Eingangssignal von dem ARC-kompatiblen Fernseher Priorität zugewiesen wird.</p> <ul style="list-style-type: none"> <li>• Dieses Element kann nur ausgewählt werden, wenn "5. Hardware" - "HDMI" - "Audio Return Channel" auf "On" eingestellt ist und außerdem der "TV"-Eingang ausgewählt ist.</li> </ul> <p>"HDMI": Bei Priorität des Eingangssignals von den HDMI IN-Buchsen</p> <ul style="list-style-type: none"> <li>• Dieses Element kann nur dann ausgewählt werden, wenn der einzustellende Eingang in der Einstellung "1. Input/Output Assign" - "HDMI Input" der HDMI-Buchse zugewiesen wurde.</li> </ul> <p>"COAXIAL": Bei Priorität des Eingangssignals von den DIGITAL IN COAXIAL-Buchsen</p> <ul style="list-style-type: none"> <li>• Dieses Element kann nur dann ausgewählt werden, wenn der einzustellende Eingang in der Einstellung "1. Input/Output Assign" - "Digital Audio Input" der COAXIAL-Buchse zugewiesen wurde.</li> </ul> <p>"OPTICAL": Bei Priorität des Eingangssignals von den DIGITAL IN OPTICAL-Buchsen</p> <ul style="list-style-type: none"> <li>• Dieses Element kann nur dann ausgewählt werden, wenn der einzustellende Eingang in der Einstellung "1. Input/Output Assign" - "Digital Audio Input" der OPTICAL-Buchse zugewiesen wurde.</li> </ul> <p>"Analog": Bei Priorität des Eingangssignals von den AUDIO IN-Buchsen</p> <ul style="list-style-type: none"> <li>• Dieses Element kann nur dann ausgewählt werden, wenn der einzustellende Eingang in der Einstellung "1. Input/Output Assign" - "Analog Audio Input" der AUDIO IN-Buchse zugewiesen wurde.</li> </ul>

Einstellpunkt	Standardwert	Einstelldetails
Fixed PCM	Off	<p>Wählen Sie aus, ob Eingangssignale auf PCM (außer für Mehrkanal-PCM) festgestellt werden sollen, wenn Sie "HDMI", "COAXIAL", oder "OPTICAL" in der "Audio Select"-Einstellung auswählen. Stellen Sie diese Option auf "On" ein, wenn bei der Wiedergabe von PCM-Quellen Rauschen auftritt oder die Anfänge von Tracks abgeschnitten werden. Wählen Sie unter normalen Umständen "Off" aus.</p> <ul style="list-style-type: none"> <li>• Bei jeder Änderung der "Audio Select"-Einstellung wird die Einstellung auf "Off" zurückgesetzt.</li> </ul>

- Die Einstellung kann nicht geändert werden, wenn "TUNER" oder "BLUETOOTH" als Eingang ausgewählt ist.

## 5. Hardware

### ■ 1. HDMI

Ändern Sie die Einstellungen für die HDMI-Funktionen.

Einstellpunkt	Standardwert	Einstelldetails
HDMI CEC	Off	<p>Wenn die Einstellung den Wert "On" aufweist, sind die Eingangsauswahlverbindung und andere Verbindungsfunktionen mit Geräten aktiviert, welche mit HDMI verbunden und CEC-kompatibel sind.</p> <p>"On": Wenn diese Funktion verwendet wird                      "Off": Wenn diese Funktion nicht verwendet wird</p> <p>Wenn diese Einstellung geändert wird, schalten Sie die Stromversorgung aller angeschlossenen Geräte aus und dann wieder ein.</p> <ul style="list-style-type: none"> <li>• Je nach dem verwendeten Fernseher können Link-Einstellungen auf dem Fernseher erforderlich sein.</li> <li>• Wenn die Einstellung auf "On" gesetzt und das Bildschirmmenü geschlossen wird, werden die Namen der CEC-kompatiblen Geräte sowie "CEC On" auf dem Display des Hauptgeräts angezeigt.</li> <li>• Wenn diese Option auf "On" eingestellt ist, kann sich der Stromverbrauch im Standby-Modus erhöhen. (Abhängig vom TV-Status, tritt das Gerät in den normalen Standby-Modus ein.)</li> <li>• Wenn diese Einstellung "On" lautet und der Ton über die Fernseherlautsprecher ausgegeben wird, wird bei Bedienung des MASTER VOLUME-Reglers am Gerät der Ton auch über die an dieses Gerät angeschlossenen Lautsprecher ausgegeben. Um Audio nur von einem von beiden auszugeben, ändern Sie die Einstellung dieses Geräts oder Fernsehers oder senken Sie die Lautstärke dieses Geräts.</li> <li>• Wenn anomales Verhalten festgestellt wird, wenn diese Option auf "On" gestellt ist, stellen Sie sie auf "Off".</li> <li>• Wenn ein nicht CEC-kompatibles Gerät angeschlossen wird oder Sie nicht sicher sind, ob es kompatibel ist, wählen Sie für diese Einstellung den Wert "Off" aus.</li> </ul>

Einstellpunkt	Standardwert	Einstelldetails
HDMI Standby Through	Off	<p>Wenn diese Einstellung nicht den Wert "Off" aufweist, können Sie Video- und Audiosignale eines über HDMI angeschlossenen Players auf dem Fernseher wiedergeben, auch wenn sich das Gerät im Standby-Modus befindet. Es können nur "Auto" oder "Auto(Eco)" ausgewählt werden, wenn "HDMI CEC" die Einstellung "On" aufweist. Bei anderen Einstellungen wählen Sie für "HDMI CEC" den Wert "Off" aus.</p> <ul style="list-style-type: none"> <li>• Der Stromverbrauch im Standby-Modus ist erhöht, wenn ein anderer Wert als "Off" eingestellt ist.</li> </ul> <p>"BD/DVD", "GAME", "CBL/SAT", "STRM BOX":                      Wenn Sie beispielsweise "BD/DVD" auswählen, können Sie das an die "BD/DVD"-Buchse angeschlossene Gerät auf dem Fernseher wiedergeben, auch wenn sich das Gerät im Standby-Modus befindet. Wählen Sie diese Einstellung aus, nachdem Sie einen Player zur Verwendung mit dieser Funktion ausgewählt haben.</p> <p>"Last": Sie können die Video- und Audiosignale des Eingangs, der ausgewählt wurde, bevor das Gerät in den Standby-Modus geschaltet wurde, auf dem Fernseher wiedergeben.</p> <p>"Auto", "Auto (Eco)": Wählen Sie eine dieser Einstellungen aus, wenn der angeschlossene Player dem CEC-Standard entspricht. Sie können die Video- und Audiosignale des Players auf dem Fernseher mit der CEC-Link-Funktion abspielen, ungeachtet welcher Eingang ausgewählt war, bevor das Gerät in den Standby-Modus geschaltet wurde.</p> <ul style="list-style-type: none"> <li>• Um einen nicht CEC-kompatiblen Player am Fernseher wiederzugeben, schalten Sie das Gerät ein und schalten Sie den Eingang um.</li> <li>• Wenn Sie einen CEC-konformen Fernseher verwenden, können Sie den Stromverbrauch im Standby-Modus reduzieren, indem Sie "Auto (Eco)" auswählen.</li> </ul>

Einstellpunkt	Standardwert	Einstelldetails
Audio TV Out	Off	<p>Sie können Audiosignale über die Lautsprecher des Fernsehers wiedergeben, wenn dieses Gerät eingeschaltet ist.</p> <p>"On": Wenn diese Funktion verwendet wird                      "Off": Wenn diese Funktion nicht verwendet wird</p> <ul style="list-style-type: none"> <li>• Der Wiedergabemodus kann nicht geändert werden, wenn "Audio TV Out" den Wert "On" aufweist und die Audio über den Fernseher wiedergegeben wird.</li> <li>• Je nach Ihrem Fernseher bzw. Eingangssignal des angeschlossenen Geräts kann das Audio möglicherweise nicht über den Fernseher ausgegeben werden, auch wenn diese Einstellung den Wert "On" aufweist. In diesem Fall wird der Ton über die Lautsprecher des Gerätes ausgegeben.</li> <li>• Audio wird von diesem Gerät ausgegeben, wenn Sie den MASTER VOLUME-Lautstärkereglern an diesem Gerät bedienen, während Audio, das an diesem Gerät anliegt, von Ihren Fernseherlautsprechern ausgegeben wird. Wenn Sie nicht möchten, dass die Audioausgabe vom Gerät erfolgt, ändern Sie die Einstellungen des Gerätes oder des Fernsehers oder senken Sie die Lautstärke des Gerätes.</li> </ul>
Audio Return Channel	Off	<p>Sie können den Ton des mit HDMI verbundenen, ARC-kompatiblen Fernsehgeräts über die mit dem Gerät verbundenen Lautsprecher hören.</p> <p>"On": Beim Hören von Fernsehton über die Lautsprecher dieses Geräts                      "Off": Wenn die ARC-Funktion nicht verwendet wird</p>
Auto Delay	On	<p>In dieser Einstellung wird Nichtsynchronizität zwischen Video- und Audiosignalen automatisch auf Basis der Information des HDMI Lip Sync-kompatiblen Fernsehers korrigiert.</p> <p>"On": Wenn die automatische Korrekturfunktion aktiviert ist                      "Off": Wenn die automatische Korrekturfunktion nicht verwendet wird</p>

## ■ 2. Bluetooth

Ändern Sie die Einstellungen für die Bluetooth-Funktion.

Einstellpunkt	Standardwert	Einstelldetails
Bluetooth	On	<p>Wählen Sie aus, ob Sie die BLUETOOTH Funktion verwenden wollen.</p> <p>"On": Ermöglicht Verbindungen mit BLUETOOTH-fähigen Geräten mithilfe der BLUETOOTH-Funktion. Wählen Sie "On" auch dann aus, wenn Sie verschiedene BLUETOOTH-Einstellungen vornehmen.                      "Off": Wenn die BLUETOOTH-Funktion nicht verwendet wird</p>
Auto Input Change	On	<p>Wenn von einem BLUETOOTH-fähigen Gerät abgespielt wird, während es an das Gerät angeschlossen ist, kann die Eingabe des Gerätes automatisch auf "BLUETOOTH" umgeschaltet werden.</p> <p>"On": Die Eingabe wird automatisch auf "BLUETOOTH" gestellt, als Reaktion auf den Wiedergabevorgang des BLUETOOTH-fähigen Geräts.                      "Off": Die Funktion ist deaktiviert.</p> <ul style="list-style-type: none"> <li>• Wenn der Eingang nicht automatisch gewechselt wird, stellen Sie "Off" ein und ändern den Eingang manuell.</li> </ul>
Auto Reconnect	On	<p>Durch diese Funktion wird die Verbindung mit dem zuletzt angeschlossenen BLUETOOTH-fähigen Gerät automatisch aktiviert, wenn der Eingang auf "BLUETOOTH" eingestellt wird.</p> <p>"On": Wenn diese Funktion verwendet werden soll                      "Off": Wenn diese Funktion nicht verwendet werden soll</p> <ul style="list-style-type: none"> <li>• Die Funktion ist bei einigen BLUETOOTH-fähigen Geräten möglicherweise nicht verfügbar.</li> </ul>

Einstellpunkt	Standardwert	Einstelldetails
Pairing Information	-	Sie können die auf diesem Gerät gespeicherten Kopplungsinformationen initialisieren. Wenn bei Anzeige von "Clear" ENTER gedrückt wird, werden die Kopplungsinformationen initialisiert, die in diesem Gerät gespeichert sind. <ul style="list-style-type: none"> <li>Durch diese Funktion werden keine Kopplungsdaten auf dem BLUETOOTH-fähigen Gerät initialisiert. Wenn Sie die Geräte erneut koppeln, achten Sie darauf, zuvor die Kopplungsdaten auf dem BLUETOOTH-fähigen Gerät zu löschen. Informationen zum Löschen der Kopplungsinformationen finden Sie in der Bedienungsanleitung des BLUETOOTH-fähigen Geräts.</li> </ul>
Device	-	Der Name des mit diesem Gerät verbundenen BLUETOOTH-fähigen Geräts wird angezeigt. <ul style="list-style-type: none"> <li>Der Name wird nicht angezeigt, wenn "Status" auf "Ready" und "Pairing" steht.</li> </ul>
Status	-	Der Status des mit diesem Gerät verbundenen BLUETOOTH-fähigen Geräts wird angezeigt. "Ready": Nicht gekoppelt "Pairing": Gekoppelt "Connected": Erfolgreich angeschlossen

- Warten Sie eine Weile, falls "Bluetooth" nicht ausgewählt werden kann. Es wird angezeigt, wenn die BLUETOOTH -Funktion gestartet wird.

### ■ 3. Power Management

Ändern Sie die Einstellungen für die Energiespar-Funktion.

Einstellpunkt	Standardwert	Einstelldetails
Sleep Timer	Off	Sie können dem Gerät erlauben, automatisch nach Ablauf der angegebenen Zeit in den Standby-Modus zu schalten. Wählen Sie einen der Werte "30 minutes", "60 minutes" und "90 minutes" aus. "Off": Das Gerät schaltet nicht automatisch in den Standby-Modus.
Auto Standby	On/Off	Diese Einstellung erlaubt es dem Gerät, nach 20 Minuten Inaktivität ohne Video- oder Audioeingabe automatisch auf Standby zu schalten. (Wenn "USB Power Out at Standby" aktiviert sind, wird hier automatisch der HYBRID STANDBY-Modus ausgewählt, durch den der Stromverbrauch auf ein Minimum reduziert wird.) "On": Das Gerät schaltet automatisch in den Standby-Modus ("AUTO STBY" leuchtet auf). "Off": Das Gerät schaltet nicht automatisch in den Standby-Modus. <ul style="list-style-type: none"> <li>"Auto Standby" wird 30 Sekunden, bevor Auto Standby aktiv wird, auf dem Display des Hauptgeräts und auf dem Fernschirmschirm angezeigt.</li> <li>Die Standardwerte variieren je nach Region.</li> </ul>
Auto Standby in HDMI Standby Through	On/Off	Aktivieren oder deaktivieren Sie "Auto Standby", während "HDMI Standby Through" eingeschaltet ist. "On": Die Einstellung ist aktiviert. "Off": Die Einstellung ist deaktiviert. <ul style="list-style-type: none"> <li>Diese Einstellung kann nicht den Wert "On" aufweisen, wenn "Auto Standby" und "HDMI Standby Through" den Wert "Off" aufweisen.</li> <li>Die Standardwerte variieren je nach Region.</li> </ul>

Einstellpunkt	Standardwert	Einstelldetails
USB Power Out at Standby	Off	<p>Wenn diese Funktion auf "On" eingestellt ist, kann der an den POWER OUT-Port angeschlossene Streaming Mediaplayer mit Strom versorgt werden, auch wenn sich dieses Gerät im Standby-Modus befindet.</p> <ul style="list-style-type: none"> <li>Die POWER OUT-Buchse unterstützt keine Stromversorgung von Smartphones/Tablets oder anderen Geräten.</li> <li>Bei Verwenden dieser Funktion ist der Stromverbrauch auch dann erhöht, wenn das Gerät sich im Standby-Modus befindet. Die Erhöhung des Stromverbrauchs wird jedoch minimiert, indem das Gerät automatisch in den HYBRID STANDBY-Modus wechselt, in dem nur die wesentlichen Schaltkreise in Betrieb sind.</li> </ul>

## 6. Miscellaneous

### ■ 1. Tuner

Ändern Sie das Frequenzraster für den Tuner.

Einstellpunkt	Standardwert	Einstelldetails
AM/FM Frequency Step (Modelle für Nordamerika)	10 kHz/0.2 MHz	<p>Wählen Sie einen Frequenzschritt, der zu Ihrem Wohngebiet passt.</p> <p>Wählen Sie "10 kHz/0.2 MHz" oder "9 kHz/0.05 MHz".</p> <ul style="list-style-type: none"> <li>Wenn diese Einstellung geändert wird, werden alle Radiovoreinstellungen gelöscht.</li> </ul>
AM Frequency Step (Modelle für Europa, Australien und Asien)	9 kHz	<p>Wählen Sie einen Frequenzschritt, der zu Ihrem Wohngebiet passt.</p> <p>Wählen Sie "10 kHz" oder "9 kHz".</p> <ul style="list-style-type: none"> <li>Wenn diese Einstellung geändert wird, werden alle Radiovoreinstellungen gelöscht.</li> </ul>

### ■ 2. Firmware Update

Ändern Sie die Einstellungen für die Firmware-Aktualisierung.

Einstellpunkt	Standardwert	Einstelldetails
Version	-	Die aktuelle Firmware-Version wird angezeigt.
Update via USB	-	Drücken Sie zur Auswahl ENTER, wenn Sie die Firmware über USB aktualisieren.

### ■ 3. Initial Setup

Nehmen Sie die anfängliche Einstellung mithilfe des Setup-Menüs vor.

### ■ 4. Lock

Sperrt das Setup-Menü, so dass die Einstellungen nicht geändert werden können.

Einstellpunkt	Standardwert	Einstelldetails
Setup Parameter	Unlocked	<p>Sperrt das Setup-Menü, so dass die Einstellungen nicht geändert werden können.</p> <p>"Locked": Das Menü ist gesperrt.</p> <p>"Unlocked": Das Menü ist entsperrt.</p>



## AV Adjust

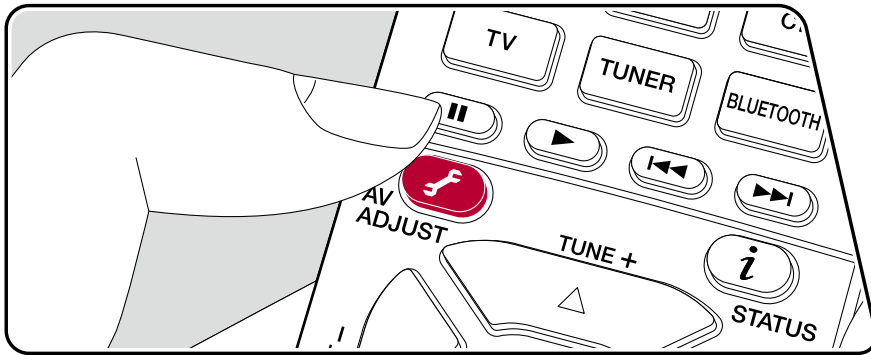

### Menübedienung



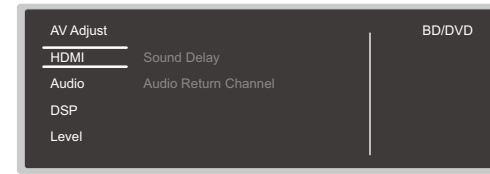

Die häufig verwendeten Einstellungen, z. B. für den Ton, können Sie rasch ändern.

Sie können die Einstellungen während einer Wiedergabe am Fernseher vornehmen. Drücken Sie  auf der Fernbedienung, um das AV Adjust-Menü zu öffnen.



Wählen Sie den Menüpunkt mit den Cursortasten  /  der Fernbedienung aus und drücken Sie ENTER, um Ihre Auswahl zu bestätigen.

Verwenden Sie die Cursortasten, um die Einstellungen zu ändern.

- Drücken Sie , um zum vorigen Bildschirm zurückzukehren.
- Um die Einstellungen zu verlassen, drücken Sie .

#### ■ HDMI

**Sound Delay:** Hiermit können Sie eine Audioverzögerung vornehmen, wenn die Videoausgabe im Vergleich zur Audioausgabe verzögert erfolgt. Es können für jeden Eingangselektor andere Einstellungen ausgewählt werden.

- Diese Einstellung ist deaktiviert, wenn der Wiedergabemodus Pure Direct und das Eingangssignal analog ist.

**Audio Return Channel:** Sie können den Ton des mit HDMI verbundenen, ARC-kompatiblen Fernsehgeräts über die mit dem Gerät verbundenen Lautsprecher hören. Wählen Sie "On" beim Hören von Audio vom Fernseher, wenn Sie die Lautsprecher dieses Geräts verwenden. Wählen Sie "Off", wenn die ARC-Funktion nicht verwendet wird.

## ■ Audio

**Sound Retriever:** Hiermit können Sie die Qualität bei komprimierten Audiodateien erhöhen. Die Klangwiedergabe von verlustbehafteten komprimierten Dateien wie MP3 wird verbessert. Die Einstellung kann für jeden Eingangsselektor separat vorgenommen werden. Die Einstellung ist für Signale von 48 kHz oder weniger wirksam. Die Einstellung ist bei Bitstreamsignalen nicht wirksam.

- Kann im Direct- oder Pure Direct-Wiedergabemodus nicht eingestellt werden.

**Midnight:** Macht leise Töne gut hörbar. Dies ist praktisch, wenn Sie spät am Abend einen Film schauen und die Lautstärke reduzieren müssen. Sie können den Effekt nur bei Dolby- und DTS-Signalen genießen.

- Kann im Direct- oder Pure Direct-Wiedergabemodus nicht eingestellt werden.
- Die Einstellung kann in den folgenden Fällen nicht verwendet werden.
  - Bei Wiedergabe von Dolby Digital Plus oder Dolby TrueHD, wenn die Einstellung für "Loudness Management" "Off" lautet
  - Bei DTS:X-Eingangssignal, wenn "Dialog Control" einen anderen Wert als "0 dB" aufweist
- Wenn Sie das Gerät in den Standby-Modus versetzen, werden die vorgenommenen Einstellungen auf die vorherigen Status zurückgesetzt.

## ■ DSP

**Phase Control:** Dient der Korrektur von Phasenstörungen im niederfrequenten Bereich zur Bassverstärkung. So können Sie eine kraftvolle und originalgetreue Basswiedergabe erzielen.

- Kann nicht eingestellt werden, wenn der Wiedergabemodus Pure Direct lautet.

**Theater Filter:** Passen Sie die verarbeitete Tonspur an, um den Höhenbereich zu verstärken und für Heimkinoanlagen zu optimieren.

- Kann im Direct- oder Pure Direct-Wiedergabemodus nicht eingestellt werden.

## ■ Level

**Front:** Passen Sie den Lautsprecherpegel des Frontlautsprechers während der Wiedergabe an.

**Center:** Passen Sie den Lautsprecherpegel des Center-Lautsprechers während der Wiedergabe an.

**Subwoofer:** Passen Sie den Lautsprecherpegel des Subwoofers während der Wiedergabe an.



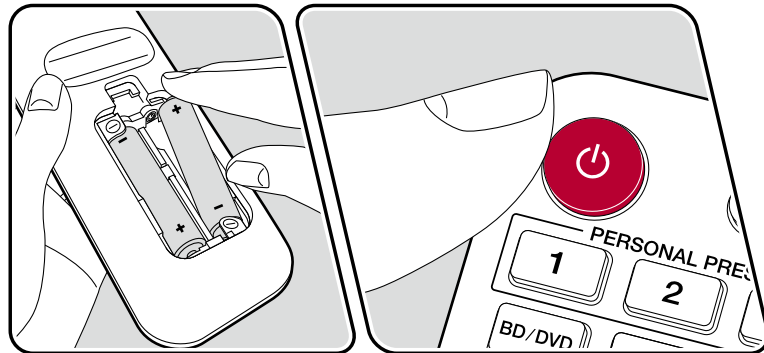
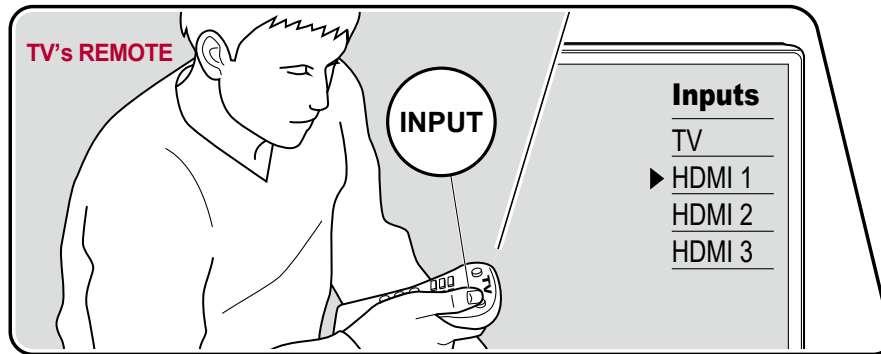

- Wenn Sie das Gerät in den Standby-Modus versetzen, werden die vorgenommenen Einstellungen auf die vorherigen Status zurückgesetzt.

## Initial Setup mit dem automatischen Startup-Assistenten

### Bedienungen



Wenn Sie dieses Gerät nach dem Kauf erstmalig einschalten, wird auf dem Fernseher automatisch Initial Setup angezeigt. Folgen Sie den einfachen Anweisungen auf dem Bildschirm und nehmen Sie die erforderlichen ersten Einstellungen vor.

1. Schalten Sie den Eingang des Fernsehers auf denjenigen um, an dem das Gerät angeschlossen ist.
2. Setzen Sie Batterien in die Fernbedienung dieses Geräts ein.
3. Drücken Sie  auf der Fernbedienung, um das Gerät einzuschalten.
4. Wenn der Sprachenauswahl-Bildschirm auf dem Fernsehgerät erscheint, wählen Sie die Sprache mit den cursoren  /  und drücken ENTER.
  - Wählen Sie den Menüpunkt / mit den cursortasten der Fernbedienung aus und bestätigen Sie Ihre Auswahl mit ENTER. Drücken Sie , um zum vorigen Bildschirm zurückzukehren.

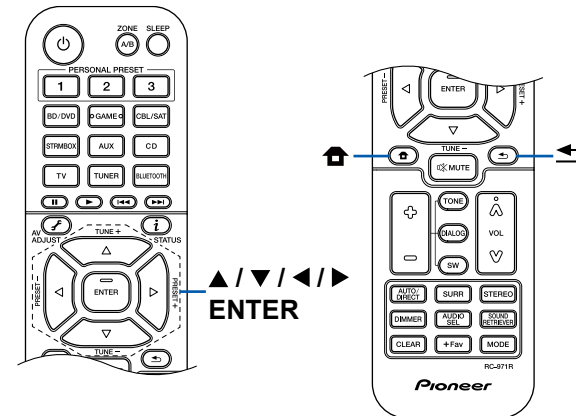

- Wenn Sie das Initial Setup abgebrochen haben, schalten Sie dieses Gerät auf Standby-Modus. Schalten Sie dann das Gerät erneut ein, um das Initial Setup erneut auszuführen.  
Das Initial Setup erscheint jedes Mal auf dem Bildschirm, wenn das Gerät eingeschaltet wird, wenn nicht das Initial Setup vollständig ausgeführt wurde oder "Never Show Again" auf dem ersten Bildschirm gewählt wird.
- Um das Initial Setup nach der vollständigen Einstellung erneut auszuführen, drücken Sie **HOME**, wählen Sie "6. Miscellaneous" - "Initial Setup" aus und drücken ENTER.

## ■ 1. Speaker Setup

1. Wählen Sie die Konfiguration der angeschlossenen Lautsprecher aus und drücken Sie ENTER.  
Beachten Sie, dass sich das Bild auf dem Bildschirm jedes Mal ändert, wenn Sie die Anzahl der Kanäle in "Speaker Channels" auswählen.

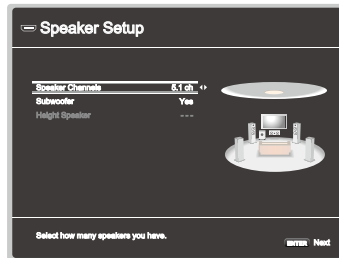

2. Die in Schritt 1 gewählte Lautsprecherkombination wird angezeigt. "Yes" wird für die gewählten Lautsprecher angezeigt. Wenn die Einstellung richtig ist, drücken Sie ENTER.
3. Wählen Sie "Next" und drücken Sie ENTER. Dann wird ein Testton von jedem Lautsprecher ausgegeben, um die Verbindung zu bestätigen. Auswählen jeden Lautsprechers mit den Cursors **▲** / **▼** wird der Testton ausgegeben. Drücken Sie ENTER nach der Bestätigung.
4. Wenn kein Problem mit der Lautsprecherverbindung vorliegt, wählen Sie "Next" und drücken Sie ENTER. Zum Zurückkehren zu "Speaker Setup" wählen Sie "Back to Speaker Setup" aus und drücken Sie ENTER.

## ■ 2. ARC Setup

Zur Verbindung mit einem ARC-kompatiblen Fernseher wählen Sie "Yes". Die ARC-Einstellung an diesem Gerät wird aktiviert, und Sie können die Audiosignale des Fernsehers über dieses Gerät ausgeben.

- Wenn Sie "Yes" auswählen, ist die HDMI CEC-Funktion aktiviert, und der Stromverbrauch ist im Standby-Modus erhöht.

## Fehlerbehebung

### Bevor Sie den Vorgang starten

Probleme können möglicherweise durch einfaches Aus- und wieder Einschalten oder Abtrennen und erneutes Anschließen des Netzkabels gelöst werden, was einfacher ist als die Verbindung, die Einstellung und das Betriebsverfahren zu überprüfen. Versuchen Sie die einfachen Maßnahmen jeweils am Gerät und der daran angeschlossenen Komponente. Falls das Problem darin besteht, dass das Video- oder Audiosignal nicht ausgegeben wird, oder der HDMI Betrieb nicht funktioniert, kann ein Neuanschluss des HDMI Kabels das Problem möglicherweise beheben. Achten Sie beim erneuten Anschluss darauf, das HDMI-Kabel nicht aufzuwickeln, da es in diesem Zustand möglicherweise nicht richtig passt. Schalten Sie nach der erneuten Verbindung das Gerät und die angeschlossenen Geräte aus und wieder ein.

- Der AV-Receiver enthält einen microPC für die Signalverarbeitung und Steuerfunktionen. In sehr seltenen Fällen können starke Störungen, die von einer externen Quelle stammen, oder statische Elektrizität das Gerät blockieren. Im unwahrscheinlichen Fall, dass dies geschieht, ziehen Sie das Netzkabel aus der Steckdose, warten Sie mindestens 5 Sekunden und stecken Sie es dann wieder ein.
- Unser Unternehmen haftet nicht für Schäden (z. B. für CD-Leihgebühren) durch erfolglose Aufzeichnungen aufgrund von Fehlfunktionen des Gerätes. Vergewissern Sie sich, bevor Sie wichtige Daten aufnehmen, dass das Material korrekt aufgenommen wird.

### Erratische Gerätefunktionsweise 89

Starten Sie das Gerät neu 89

Zurücksetzen des Geräts (die werkseitigen Standardeinstellungen werden wiederhergestellt) 89

### Fehlerbehebung 90

■ Stromversorgung 90

■ Audio 90

■ Wiedergabemodi	92
■ Video	93
■ Gekoppelter Betrieb	93
■ Tuner	94
■ BLUETOOTH-Funktion	94
■ ZONE B-Funktion	95
■ Fernbedienung	95
■ Display	95
■ Andere	95

## Erratische Gerätefunktionsweise

### ❑ Starten Sie das Gerät neu

Neustart des Gerätes könnte das Problem lösen. Schalten Sie dieses Gerät in den Standby-Modus und halten Sie die  STANDBY/ON-Taste am Hauptgerät mindestens 5 Sekunden lang gedrückt, und starten Sie das Gerät dann neu. (Die Einstellungen des Geräts werden beibehalten.) Wenn das Problem nach dem Neustart weiter besteht, trennen Sie die Netzkabel oder das HDMI-Kabel dieses Geräts und der angeschlossenen Geräte ab und schließen sie dann wieder an.

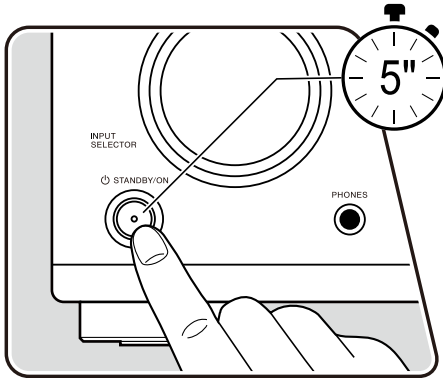

### ❑ Zurücksetzen des Geräts (die werkseitigen Standardeinstellungen werden wiederhergestellt)

Wenn der Neustart des Geräts das Problem nicht löst, setzen Sie das Gerät zurück und stellen Sie alle Einstellungen auf die zum Zeitpunkt des Kaufs vorhandenen werkseitigen Einstellungen zurück. Dies könnte das Problem lösen. Wenn das Gerät zurückgesetzt wird, werden die Einstellungen auf die Standardwerte zurückgesetzt. Stellen Sie sicher, dass Sie Ihre selber vorgenommenen Einstellungen notieren, bevor Sie die folgenden Vorgänge ausführen.

1. Halten Sie AUTO/DIRECT am Eingangsselektor am Hauptgerät bei eingeschaltetem Gerät gedrückt und drücken Sie die  STANDBY/ON.
2. "Clear" wird auf dem Display angezeigt, und das Gerät schaltet auf den Standby-Modus. Trennen Sie das Netzkabel nicht ab, solange auf dem Display "Clear" angezeigt wird.

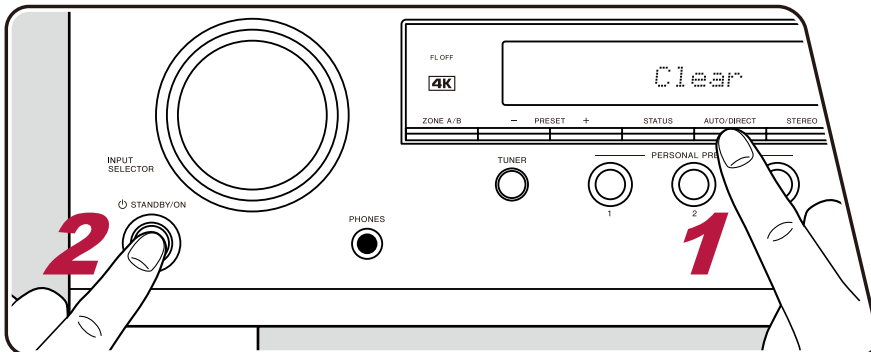

## Fehlerbehebung

### ■ Stromversorgung

#### ❑ Wenn das Gerät eingeschaltet wird, erscheint "AMP Diag Mode" auf dem Display des Hauptgeräts

- Die Schutzschalter-Funktion wurde möglicherweise aktiviert. Wenn das Gerät plötzlich in den Standby-Modus wechselt und "AMP Diag Mode" auf dem Display des Hauptgeräts angezeigt wird, wenn das Gerät wieder eingeschaltet wird, wird mit dieser Funktion diagnostiziert, ob das Hauptgerät fehlerhaft arbeitet oder ein Anomalie in der Lautsprecherkabel-Verbindung vorliegt. Wenn die Diagnose abgeschlossen ist, werden die folgenden Meldungen angezeigt.



CH SP WIRE	Wenn das Gerät auf den normalen EIN-Zustand zurückkehrt, nachdem "CH SP WIRE" im Display erscheint, kann ein Kurzschluss im Lautsprecherkabel vorliegen. Nachdem das Gerät auf Standby-Modus gestellt ist, schließen Sie das Lautsprecherkabel erneut an. Die freiliegenden Drähte an der Spitze der Lautsprecherkabel ragen nicht aus der Lautsprecherklemme heraus.
NG: *****	Wenn der Vorgang abgebrochen wurde und "NG" im Display angezeigt wird, stellen Sie das Gerät sofort in den Standby-Modus und ziehen Sie den Netzstecker aus der Steckdose. Es liegt möglicherweise eine Fehlfunktion im Gerät vor. Wenden Sie sich an einen Fachhändler.

#### ❑ Das Gerät wird unerwartet ausgeschaltet

- Wenn "5. Hardware" - "Power Management" - "Auto Standby" im Setup-Menü aktiviert ist, schaltet das Gerät automatisch auf den Standby-Modus. (→p82)
- Die Schutzfunktion kann möglicherweise aufgrund eines anomalen Temperaturanstiegs des Geräts aktiviert worden sein. In einem solchen Fall wird die Stromversorgung wiederholt ausgeschaltet, auch wenn das Gerät erneut eingeschaltet wird. Sorgen Sie für ausreichende Luftzirkulation um das Gerät herum und warten Sie eine Weile, bis sich das Gerät abkühlt. Dann schalten Sie die Stromversorgung wieder ein.

**WARNUNG:** Falls Sie Rauch oder ungewöhnliche Gerüche/Geräusche am Gerät bemerken, entfernen Sie sofort das Netzkabel aus der Steckdose und wenden sich an den Händler oder den Kundendienst unseres Unternehmens.

### ■ Audio

- Vergewissern Sie sich, dass die Verbindung zwischen der Ausgangsbuchse des angeschlossenen Geräts und der Eingangsbuchse dieses Geräts korrekt ist.
- Stellen Sie sicher, dass keines der Anschlusskabel geknickt, verdreht oder beschädigt ist.
- Wenn die -Anzeige auf dem Display blinkt, drücken Sie  auf der Fernbedienung, um die Stummschaltung zu beenden.
- Wenn Kopfhörer an die PHONES-Buchse angeschlossen sind, wird kein Ton über die Lautsprecher ausgegeben.
- Wenn "4. Source" - "Audio Select" - "Fixed PCM" im Setup-Menü den Wert "On" aufweist, wird kein Sound wiedergegeben, falls andere Signale als PCM eingehen. Ändern Sie den Wert der Einstellung in "Off".

Überprüfen Sie Folgendes, wenn das Problem durch die obigen Schritte nicht behoben wurde.

## ❑ Kein Ton vom Fernseher

- Stellen Sie den Eingangsselektor an diesem Gerät auf die Position des Anschlusses ein, an den der Fernseher angeschlossen ist.
- Wenn der Fernseher die ARC-Funktion nicht unterstützt, verwenden Sie zusätzlich zur Verbindung über ein HDMI-Kabel ein digitales optisches Kabel oder ein analoges Audiokabel, um den Fernseher und dieses Gerät zu verbinden. (→p32)

## ❑ Vom angeschlossenen Player werden keine Audiosignale wiedergegeben

- Stellen Sie den Eingangsselektor dieses Geräts auf die Position des Anschlusses ein, an den der Player angeschlossen ist.
- Überprüfen Sie die Einstellung der digitalen Audioausgabe auf dem angeschlossenen Gerät. Bei einigen Spielekonsolen, wie zum Beispiel solche, die DVD unterstützen, ist die Standardeinstellung ausgeschaltet.
- Bei manchen DVDs müssen Sie ein Audioausgabeformat aus einem Menü auswählen.

## ❑ Von einem Lautsprecher werden keine Audiosignale wiedergegeben

- Stellen Sie sicher, dass die Polarität der Lautsprecherkabel (+/-) korrekt ist, und dass sich keine blanken Drähte in Kontakt mit den Metallteilen der Lautsprecherklemmen befinden. (→p26)
- Stellen Sie sicher, dass die Lautsprecherkabel nicht kurzgeschlossen sind.
- Überprüfen Sie den Abschnitt "Schließen Sie die Lautsprecherkabel an" (→p26), um zu sehen ob die Lautsprecher korrekt angeschlossen wurden. Einstellungen für die Lautsprecheranschlussumgebung müssen beim Initial Setup unter "Speaker Setup" vorgenommen werden. Prüfen Sie "Initial Setup mit dem automatischen Startup-Assistenten" (→p86).
- Je nach Eingangssignal und Wiedergabemodus wird möglicherweise zu wenig Ton ausgegeben. Wählen Sie einen anderen Wiedergabemodus aus, um die Audiowiedergabe zu überprüfen.

## ❑ Der Subwoofer erzeugt keinen Ton

Wenn die Einstellung der Frontlautsprecher "Large" lautet, werden bei 2-Kanal-Audioeingabe von Fernseher oder Musik die unteren Frequenzbereiche über die Frontlautsprecher anstatt über den Subwoofer ausgegeben. Um den Ton vom Subwoofer auszugeben, nehmen Sie eine der folgenden Einstellungen vor.

1. Ändern Sie die Einstellung der Frontlautsprecher in "Small".  
Die unteren Frequenzbereiche werden nun über den Subwoofer anstatt über die Frontlautsprecher ausgegeben. Wenn Sie über Frontlautsprecher mit hoher Qualität in den unteren Frequenzbereichen verfügen, wird empfohlen, diese Einstellung nicht zu ändern.
  2. Ändern Sie den Wert von "Double Bass" in "On".  
Die unteren Frequenzbereiche der Frontlautsprecher werden nun sowohl über den Subwoofer als auch über die Frontlautsprecher ausgegeben. Dies kann zur Folge haben, dass die unteren Frequenzbereiche zu stark betont werden. Sie können in diesem Fall entweder keine Änderung vornehmen oder Option 1 auswählen.
- Details zur Einstellung finden Sie unter "2. Speaker" - "Crossover" im Setup-Menü. (→p74)
  - Wenn die Eingangssignale keine Subwoofer-Audioelemente (LFE) enthalten, erzeugt der Subwoofer möglicherweise keinen Ton.

## ❑ Geräusche sind zu hören

- Das Zusammenbinden von mehrpoligen Audiokabeln, Netzkabeln, Lautsprecherkabeln usw. mit Kabelbindern kann die akustische Leistung verringern. Bündeln Sie Kabel nicht.
- Ein Audiokabel nimmt möglicherweise eine Störung auf. Versuchen Sie, Ihre Kabel neu zu positionieren.



## ❑ Der Anfang eines Audiosignals, das an ein HDMI IN angeschlossen ist, kann nicht gehört werden

- Da es länger dauert, das Format eines HDMI-Signales zu identifizieren, als bei anderen digitalen Audiosignalen, startet die Audioausgabe möglicherweise nicht unmittelbar.

## ❑ Die Lautstärke wird plötzlich geringer

- Wenn das Gerät über längere Zeit verwendet wird, während die Temperatur im Gerät einen bestimmten Schwellenwert überschreitet, kann die Lautstärke automatisch verringert werden, um die Schaltkreise zu schützen.

## ■ Wiedergabemodi

- Zur digitalen Surround-Wiedergabe in Formaten wie Dolby Digital ist eine Audiosignalverbindung mit einem HDMI-Kabel, digitalen Koaxial- oder digitalen optischen Kabel erforderlich. Der Audioausgang am angeschlossenen Blu-ray-Disc-Player usw. muss außerdem auf Bitstream-Ausgabe eingestellt sein.
- Drücken Sie mehrfach **i** auf der Fernbedienung, um das Display des Hauptgeräts zum Überprüfen des Eingangsformats umzuschalten. Bei Verwendung einer BLUETOOTH-Verbindung drücken Sie die STATUS-Taste am Hauptgerät.

Überprüfen Sie Folgendes, wenn das Problem durch die obigen Schritte nicht behoben wurde.

## ❑ Kann den gewünschten Wiedergabemodus nicht auswählen

- Je nach Verbindungsstatus der Lautsprecher können einige Wiedergabemodi nicht ausgewählt werden. Siehe "Lautsprecherkonfigurationen und auswählbare Wiedergabemodi" (→[p56](#)) oder "Eingabeformate und auswählbare Wiedergabemodi" (→[p62](#)) unter "Wiedergabemodus".

## ❑ Bei Dolby TrueHD, Dolby Atmos und DTS-HD Master Audio kann kein Ton gehört werden

- Wenn Formate wie Dolby TrueHD, Dolby Atmos oder DTS-HD Master Audio nicht gemäß dem Quellenformat wiedergegeben werden, wählen Sie in den Einstellungen des Blu-ray-Disc-Players usw. für "BD video supplementary sound" (oder "re-encode", "secondary sound", "video additional audio" usw.) die Einstellung "Off" aus. Wenn Sie die Einstellung zum Bestätigen geändert haben, ändern Sie den Wiedergabemodus für jede Quelle und bestätigen Sie.

## ❑ Informationen zu DTS-Signalen

- Bei Medien, die plötzlich von DTS zu PCM wechseln, wird die PCM-Wiedergabe möglicherweise nicht sofort gestartet. In diesem Fall sollten Sie Ihren Player etwa 3 Sekunden lang oder mehr stoppen. Dann setzen Sie die Wiedergabe fort. Die Wiedergabe funktioniert jetzt normal.
- Bei einigen CD- oder LD-Playern kann das DTS-Material nicht richtig wiedergegeben werden, obwohl der Player digital mit dem Gerät verbunden ist. Dies ist üblicherweise darauf zurückzuführen, dass der DTS-Bitstream verarbeitet wurde (z. B. Änderungen an Ausgangslevel, Abtastrate oder Frequenzgang) und nicht als echtes DTS-Signal erkannt wird, wodurch Störgeräusche auftreten.
- Bei Wiedergabe einer DTS-kompatiblen Disc und Verwenden von Pause, schnellem Vorlauf oder Rücklauf auf Ihrem Player kann es möglicherweise zu kurzen Störgeräuschen kommen. Hierbei handelt es sich nicht um eine Fehlfunktion.

## ■ Video

- Vergewissern Sie sich, dass die Verbindung zwischen der Ausgangsbuchse des angeschlossenen Geräts und der Eingangsbuchse dieses Geräts korrekt ist.
  - Stellen Sie sicher, dass keines der Anschlusskabel geknickt, verdreht oder beschädigt ist.
  - Wenn das Fernsehbild verschwommen oder unscharf ist, sind Interferenzen durch Netzkabel oder Verbindungskabel möglich. Erhöhen Sie in diesem Fall den Abstand zwischen dem Fernsehantennenkabel und anderen Kabeln des Geräts.
  - Überprüfen Sie den Bildschirmeingang an einem Monitor, z. B. am Fernseher.
- Überprüfen Sie Folgendes, wenn das Problem durch die obigen Schritte nicht behoben wurde.

### □ Kein Bild

- Wenn ein qualitativ hochwertiges 4K-Video abgespielt wird, verwenden Sie ein Premium-Hochgeschwindigkeits-HDMI-Kabel oder ein Premium-Hochgeschwindigkeits-HDMI-Kabel mit Ethernet, dessen Verpackung eine "PREMIUM Certified Cable"-Kennzeichnung trägt.
- Stellen Sie den Eingangsselektor dieses Geräts auf die Position des Anschlusses ein, an den der Player angeschlossen ist.

### □ Kein Bild von einem Gerät, das an der HDMI IN-Buchse angeschlossen ist

- Um das Videosignal des angeschlossenen Players auf dem Fernsehbildschirm wiederzugeben, während das Gerät sich im Standby-Modus befindet, muss "5. Hardware" - "HDMI" - "HDMI Standby Through" im Setup-Menü aktiviert sein. Details über die Funktion HDMI Standby Through finden Sie unter "5. Hardware" - "HDMI" im Setup-Menü. ( →p80)
- Überprüfen Sie, ob in der Anzeige des Hauptgeräts "Resolution Error" angezeigt wird, wenn die Videoeingabe über die HDMI IN-Buchse nicht angezeigt wird. In diesem Fall unterstützt das Fernsehgerät die Auflösung des Videoeingangs des Players nicht. Ändern Sie die Einstellung des Players.
- Normaler Betrieb mit einem HDMI-DVI-Adapter wird nicht garantiert. Außerdem werden von einem PC ausgegebene Videosignale nicht unterstützt.

### □ Das Bild flackert

- Möglicherweise ist die Auflösung des Players nicht mit der Auflösung des Fernsehers kompatibel. Wenn Sie den Player über ein HDMI-Kabel an dieses Gerät angeschlossen haben, ändern Sie die Ausgangsauflösung am Player. Möglicherweise lässt sich auch durch Wechseln des Bildschirmmodus am Fernseher eine Verbesserung erzielen.

### □ Video und Audio werden nicht synchron wiedergegeben

- Je nach den Einstellungen und Verbindungen Ihres Fernsehers kann die Videowiedergabe im Verhältnis zur Audiowiedergabe verzögert erfolgen. Drücken Sie zum Anpassen  auf der Fernbedienung und nehmen Sie die Anpassung in "AV Adjust" unter "HDMI" - "Sound Delay" vor. ( →p84)

## ■ Gekoppelter Betrieb

### □ Es ist kein HDMI-gekoppelter Betrieb mit CEC-kompatiblen Geräten wie Fernsehern möglich

- Im Setup-Menü des Geräts legen Sie für "5. Hardware" - "HDMI" - "HDMI CEC" den Wert "On" fest. ( →p80)
- Es ist ebenfalls erforderlich, die HDMI-Koppelung auf dem CEC-kompatiblen Gerät einzustellen. Siehe Bedienungsanleitung.
- Beim Anschließen eines Players oder Recorders der Marke Sharp an die HDMI IN-Buchsen stellen Sie "5. Hardware" - "HDMI" - "HDMI Standby Through" auf "Auto" im Setup-Menü.

## ■ Tuner

### □ Der Radioempfang ist schlecht oder weist Störgeräusche auf

- Den Anschluss der Antenne erneut überprüfen.
- Entfernen Sie die Antenne weiter von Lautsprecherkabeln und Netzkabel weg.
- Stellen Sie das Gerät nicht in der Nähe Ihres Fernsehers oder PCs auf.
- Vorbeifahrende Autos und Flugzeuge in der Nähe können Störungen verursachen.
- Betonwände schwächen die Radiosignale ab.
- Hören Sie den Sender in Mono ( →p42).
- Wenn Sie einen AM-Sender hören, kann die Benutzung der Fernbedienung u. U. Störgeräusche verursachen.
- Der FM-Empfang kann möglicherweise verbessert werden, indem der Fernsehantennenanschluss an der Wand verwendet wird.

( →p36)

## ■ BLUETOOTH-Funktion

- Ziehen Sie den Netzstecker dieses Geräts und stecken ihn wieder ein oder schalten Sie das BLUETOOTH-fähige Geräts ab und wieder ein. Ein Neustart des BLUETOOTH-fähigen Geräts kann hilfreich sein.
- BLUETOOTH-fähige Geräte müssen das A2DP-Profil unterstützen.
- Da Interferenzen durch Funkwellen auftreten, kann dies Gerät nicht in der Nähe von Geräten wie Mikrowellenherden oder Funktelefonen, von denen Funkwellen im 2,4 GHz-Bereich ausgegeben werden, verwendet werden.
- Wenn sich Metallobjekte in der Nähe des Geräts befinden, kann möglicherweise keine BLUETOOTH-Verbindung hergestellt werden, da Metall die Funkverbindung beeinträchtigt.

Überprüfen Sie Folgendes, wenn das Problem durch die obigen Schritte nicht behoben wurde.

### □ Kann nicht mit diesem Gerät verbinden

- Vergewissern Sie sich, dass die BLUETOOTH-Funktion des BLUETOOTH-fähigen Geräts aktiviert ist.

( →p81)

### □ Musik wird vom Gerät trotz erfolgreicher BLUETOOTH-Verbindung nicht wiedergegeben

- Wenn der Lautstärkepegel Ihres BLUETOOTH-fähigen Geräts auf einen niedrigen Wert eingestellt ist, so ist möglicherweise keine Audiowiedergabe verfügbar. Erhöhen Sie die Lautstärke am BLUETOOTH-fähigen Gerät.
- Je nach BLUETOOTH-fähigem Gerät ist möglicherweise ein Sende/Empfangs-Auswahlschalter verfügbar. Wählen Sie den Sendemodus.
- Je nach Merkmalen und Spezifikationen Ihres BLUETOOTH-fähigen Geräts ist eine Wiedergabe auf diesem Gerät eventuell nicht möglich.

### □ Ton ist unterbrochen

- Möglicherweise liegt ein Problem beim BLUETOOTH-fähigen Gerät vor. Informationen dazu finden Sie auf relevanten Webseite.

### □ Nach Anschluss eines BLUETOOTH-fähigen Geräts ist die Audioqualität schlecht

- Der BLUETOOTH-Empfang ist möglicherweise beeinträchtigt. Positionieren Sie das BLUETOOTH-fähige Gerät näher an diesem Gerät und entfernen Sie ggf. Hindernisse zwischen dem BLUETOOTH-fähigen Gerät und diesem Gerät.

## ■ ZONE B-Funktion

### □ Die ZONE B-Ausgabe des Audios von externen AV-Komponenten ist nicht möglich

- Zur Ausgabe von Audio zu ZONE B stellen Sie das Audio-Ausgabeziel auf "ZONE A+B" oder "ZONE B".

( →p46)

## ■ Fernbedienung

- Stellen Sie sicher, dass die Batterien mit der richtigen Polarität eingelegt sind.
- Neue Batterien einlegen. Keine Batterien unterschiedlicher Sorten oder alte und neue Batterien mischen.
- Achten Sie darauf, dass der Sensor am Hauptgerät keinem direkten Sonnenlicht oder Invertertyp-Leuchtstofflampenlicht ausgesetzt ist. Ändern Sie den Standort, falls notwendig.
- Wenn sich das Hauptgerät in einem Gehäuse oder Schrank mit farbigen Glastüren befindet oder wenn die Türen geschlossen sind, funktioniert die Fernbedienung möglicherweise nicht normal.

## ■ Display

### □ Das Display leuchtet nicht

- Das Display wird möglicherweise dunkler oder erlischt, während der Dimmer in Betrieb ist. Drücken Sie die DIMMER-Taste und ändern Sie die Helligkeitsstufe des Displays.

( →p13)

## ■ Andere

### □ Es sind seltsame Geräusche von diesem Gerät zu hören

- Wenn Sie ein anderes Gerät an dieselbe Netzsteckdose wie dieses Gerät angeschlossen haben, kann es durch das andere Gerät zu Störgeräuschen kommen. Wenn das Problem durch das Entfernen des Netzkabels des anderen Geräts behoben wird, verwenden Sie unterschiedliche Netzsteckdosen für dieses Gerät und das andere Gerät.

### □ Die Midnight-Funktion ist nicht verfügbar

- Stellen Sie sicher, dass das Quellmaterial Dolby Atmos, Dolby Digital, Dolby Digital Plus, Dolby TrueHD, DTS, DTS-HD High Resolution, DTS-HD Master Audio oder DTS:X.

### □ Die POWER OUT-Buchse unterstützt keine Stromversorgung von Smartphones/Tablets oder anderen Geräten

- Die POWER OUT-Buchse auf der Rückseite dient nur der Stromversorgung (5 V/1 A) zum Streaming Mediaplayer, der über ein USB-Kabel mit der HDMI-IN-Buchse des Geräts verbunden ist. Sie unterstützt keine Stromversorgung von Smartphones/Tablets oder anderen Geräten.

## Über HDMI

### Kompatible Funktionen

HDMI (High Definition Multimedia Interface) ist ein digitaler Schnittstellenstandard zum Anschließen von Fernsehern, Projektoren, Blu-ray-Disc/DVD-Playern, Digital-Tunern und anderen Videokomponenten. Bisher wurden separate Video- und Audiokabel benötigt, um AV-Komponenten anzuschließen. Mit HDMI können Steuersignale, digitale Videos und digitales Audio (2-Kanal PCM, digitales Mehrkanalaudio und Mehrkanal-PCM) über ein einziges Kabel übertragen werden.

#### HDMI CEC-Funktion:

Durch Anschließen eines Geräts, das mit CEC (Consumer Electronics Control) des HDMI-Standards mit einem HDMI-Kabel konform ist, ist eine Vielzahl von verknüpften Operationen zwischen Geräten möglich. Diese Funktion erlaubt verschiedene Verknüpfungsvorgänge mit Playern, wie Umschalten der Eingangsselektoren, die mit einem Player gekoppelt sind, Einstellen der Lautstärke mit der Fernbedienung eines Fernsehers sowie automatisches Schalten dieses Geräts in den Standby-Modus, wenn der Fernseher ausgeschaltet wird.

Das Gerät ist für die Verwendung mit Produkten ausgelegt, die dem CEC-Standard entsprechen. Die gekoppelte Bedienung kann aber nicht für alle CEC-kompatiblen Geräte garantiert werden. Damit gekoppelte Funktionen ordnungsgemäß funktionieren, schließen Sie nicht mehr CEC-kompatible Geräte an die HDMI-Buchse an, als die anschließbare Zahl wie unten gezeigt.

- Blu-ray-Disc/DVD-Player: bis zu 3 Geräte
- Blu-ray-Disc/DVD-Rekorder: bis zu 3 Geräte
- Kabel-TV-Tuner, terrestrische Digitaltuner und Satellitentuner: bis zu 4 Geräte

Der Betrieb folgender Geräte wurde bestätigt: (Stand Januar 2019)

Fernseher der Marke Toshiba; Fernseher der Marke Sharp; Player und Rekorder der Marke Toshiba; Player und Rekorder der Marke Sharp (bei Verwendung mit einem Fernseher der Marke Sharp)

#### ARC (Audio Return Channel):

Wird ein ARC-konformer Fernseher mit einem einzelnen HDMI-Kabel angeschlossen, können Sie den Audio- und Videoausgang dieses Geräts über

den Fernseher wiedergeben, und auch die Audiosignale des Fernsehers über dieses Gerät wiedergeben.

#### HDMI Standby Through:

Auch wenn sich dieses Gerät im Standby-Modus befindet, können die Eingangssignale von AV-Komponenten an den Fernseher übertragen werden.

#### 3D:

Sie können 3D-Videosignale von AV-Komponenten an den Fernseher übertragen.

#### 4K:

Dieses Gerät unterstützt 4K-Videosignale (3840×2160p) und 4K-SMPTE-Videosignale (4096×2160p).

#### Lip Sync:

In dieser Einstellung wird Nichtsynchronizität zwischen Video- und Audiosignalen automatisch auf Basis der Information des HDMI Lip Sync-kompatiblen Fernsehers korrigiert.

#### Copyright-Schutz:

Die HDMI-Buchse dieses Geräts entspricht den Revisionen 1.4 und 2.2 von HDCP (High-bandwidth Digital Content Protection), ein Kopierschutzsystem für digitale Videosignale. Andere an das Gerät angeschlossene Geräte müssen ebenfalls den HDCP-Standards entsprechen.

## Unterstützte Audioformate

Lineares 2-Kanal-PCM:

32 kHz, 44,1 kHz, 48 kHz, 88,2 kHz, 96 kHz, 176,4 kHz, 192 kHz, 16/20/24 Bit

Lineares Mehrkanal-PCM:

Maximal 7.1-Kanal; 32 kHz, 44,1 kHz, 48 kHz, 88,2 kHz, 96 kHz, 176,4 kHz, 192 kHz, 16/20/24 Bit

Bitstream:

Dolby Atmos, Dolby Digital, Dolby Digital Plus, Dolby TrueHD, DTS, DTS:X, DTS-HD High Resolution Audio, DTS-HD Master Audio, DTS 96/24, DTS-ES, DTS Express

DSD:

Unterstützte Abtastraten: 2,8 MHz

Ihr Blu-ray-Disc/DVD-Player muss ebenfalls die HDMI-Ausgabe der oben genannten Audioformate unterstützen.

## Unterstützte Auflösungen

HDMI IN1 bis IN4:

- Copyright-Schutztechnologie: HDCP1.4/HDCP2.2
- Color space (Color Depth):
  - 720×480i 60 Hz, 720×576i 50 Hz, 720×480p 60 Hz, 720×576p 50 Hz, 1920×1080i 50/60 Hz, 1280×720p 24/25/30/50/60 Hz, 1680×720p 24/25/30/50/60 Hz, 1920×1080p 24/25/30/50/60 Hz, 2560×1080p 24/25/30/50/60 Hz, 4K (3840×2160p) 24/25/30 Hz, 4K SMPTE (4096×2160p) 24/25/30 Hz: RGB/YCbCr4:4:4 (8/10/12 Bit), YCbCr4:2:2 (12 Bit)
  - 4K (3840×2160p) 50/60 Hz, 4K SMPTE (4096×2160p) 50/60 Hz: RGB/YCbCr4:4:4 (8 Bit), YCbCr4:2:2 (12 Bit), YCbCr4:2:0 (8/10/12 Bit)

## Allgemeine Spezifikationen

### ■ Verstärker-Teil

#### Ausgangsnennleistung (FTC) (Nordamerika)

8 Ohm Last, beide Kanäle angetrieben von 20 Hz bis 20.000 Hz; Nennleistung 80 Watt pro Kanal RMS-Mindestleistung, maximale harmonische Gesamtverzerrung von 0,08 % von 250 mW bis zur Ausgangsnennleistung.  
8 Ohm Last, beide Kanäle angetrieben von 100 Hz; Nennleistung 80 Watt pro Kanal RMS-Mindestleistung, maximale harmonische Gesamtverzerrung von 0,08% von 250 mW bis zur Ausgangsnennleistung. (SUBWOOFER)

#### Ausgangsnennleistung (IEC) (Andere)

5 Kanäle × 135 W bei 6 Ohm, 1 kHz, 1 Kanal angetrieben von 1% THD (Gesamtverzerrung)  
1 Kanäle × 100 W bei 6 Ohm, 100 Hz, 1 Kanal angetrieben von 1% THD (Gesamtverzerrung) (SUBWOOFER)

#### Maximal effektive Ausgangsleistung (Nordamerika)

150 W bei 6 Ohm, 1 kHz, 1 Kanal angetrieben von 10% THD (Gesamtverzerrung)  
120 W bei 6 Ohm, 100 Hz, 1 Kanal angetrieben von 10 % THD (Gesamtverzerrung) (SUBWOOFER)

#### Maximal effektive Ausgangsleistung (IEC)

5 Kanäle × 150 W bei 6 Ohm, 1 kHz, 1 Kanal angetrieben von 10% THD (Gesamtverzerrung) (Europa)  
1 Kanäle × 120 W bei 6 Ohm, 100 Hz, 1 Kanal angetrieben von 10% THD (Gesamtverzerrung) (Europa) (SUBWOOFER)

#### Maximal effektive Ausgangsleistung (JEITA)

5 Kanäle × 150 W bei 6 Ohm, 1 kHz, 1 Kanal angetrieben von 10% THD (Gesamtverzerrung) (Asien und Australien)  
1 Kanal x 120 W bei 6 Ohm, 100 Hz, 1 Kanal angetrieben von 10 % THD (Gesamtverzerrung) (Asien und Australien) (SUBWOOFER)

#### Dynamische Leistung (\*)

\* IEC60268-kurzzeitige maximale Ausgangsleistung  
160 W (3 Ω, Vorderseite)  
125 W (4 Ω, Vorderseite)  
85 W (8 Ω, Vorderseite)

THD+N (Gesamte harmonische Verzerrung+Rauschen)  
0,08% (20 Hz - 20.000 Hz, halbe Leistung)

#### Eingangsempfindlichkeit und Impedanz

200 mV/47 kΩ (LINE (RCA))

#### RCA-Ausgangsnennleistungspegel und Impedanz

1 V/470 Ω (SUBWOOFER PRE OUT)  
1V/2,3 kΩ (ZONE B LINE OUT)

#### Frequenzgang

10 Hz – 100 kHz/+1 dB, -3 dB (Pure Direct)

#### Klangregelungscharakteristik

±10 dB, 20 Hz (BASS)  
±10 dB, 20 kHz (TREBLE)

#### Signal-/Rauschabstand

109 dB (IHF-A, LINE IN, SP OUT)

#### Lautsprecherimpedanz

4 Ω - 16 Ω

#### Kopfhörer-Nennleistung

80 mW + 80 mW (32 Ω, 1 kHz, 10% THD)

#### Unterstützte Impedanz von Kopfhörern

8 Ω - 600 Ω

#### Frequenzgang von Kopfhörern

10 Hz - 100 kHz

### ■ Tunerteil

#### FM-Empfangsfrequenzbereich

87,5 MHz - 107,9 MHz (Modelle für Nordamerika)  
87,5 MHz - 108,0 MHz, RDS (Andere)

#### 50 dB Dämpfungsempfindlichkeit (FM MONO)

1,0 μV, 11,2 dBf (IHF, 1 kHz, 100% MOD)

#### AM-Empfangsfrequenzbereich

530 kHz - 1710 kHz (Modelle für Nordamerika)  
522/530 kHz - 1611/1710 kHz (Andere)

#### Senderspeicherplätze

40

## ■ BLUETOOTH-Bereich

Datenübertragungssystem

BLUETOOTH Spezifikation Version 4.2

Frequenzband

2,4 GHz-Band

Modulationsverfahren

FHSS (Frequency Hopping Spread Spectrum)

Kompatible BLUETOOTH-Profile

A2DP 1.3

AVRCP 1.5

HFP (Freisprechprofil) 1.6

HSP (Kopfhörerprofil) 1.2

SPP (Seriell-Anschluss-Profil) 1.2

Unterstützte Codecs

SBC

AAC

Übertragungsbereich (A2DP)

20 Hz - 20 kHz (Samplingfrequenz 44,1 kHz)

Maximale Übertragungsbereich

Sichtlinie ca. 15 m ( \* )

- \* Die tatsächliche Reichweite variiert in Abhängigkeit von Faktoren wie Hindernissen zwischen den Geräten, Magnetfeldern um Mikrowellenherde, statischer Elektrizität, Funktelefonen, Empfangsempfindlichkeit, Antennenleistung, Betriebssystem, Softwareanwendung usw.

## ■ Allgemeine Daten

Stromversorgung

120 V AC, 60 Hz (Modelle für Nordamerika)

220 - 240 V AC, 50/60 Hz (Andere)

Stromverbrauch

445 W (Modelle für Nordamerika)

465 W (Andere)

0,1 W (Full-Standby-Modus) (Modelle für Nordamerika)

0,2 W (Full-Standby-Modus) (Andere)

0,1 W (HDMI CEC) (Modelle für Nordamerika)

0,2 W (HDMI CEC) (Andere)

40,1 W (Kein Ton) (Modelle für Nordamerika)

36,1 W (Kein Ton) (Andere)

26,0 W (HDMI Standby Through) (Modelle für Nordamerika)

24,4 W (HDMI Standby Through) (Andere)

Abmessungen (B × H × T)

435 mm × 148 mm × 321 mm

17-1/8" × 5-13/16" × 12-5/8"

Gewicht

8 kg (17,6 lbs.)

In den Frequenzbändern übertragene max. Funkfrequenzleistung (Europa)

2402 MHz - 2480 MHz (4 dBm (e.i.r.p.))

## ■ HDMI

Eingang

IN1 (BD/DVD), IN2 (GAME), IN3 (CBL/SAT), IN4 (STRM BOX)

Ausgang

OUT

Unterstützt

Audio Return Channel, 3D, 4K 60 Hz, 6G, HDR10, BT.2020, HLG, Dolby Vision, Auto Delay, CEC

Audioformat

Dolby Atmos, Dolby TrueHD, Dolby Digital, Dolby Digital Plus, DTS, DTS:X, DTS-HD Master Audio, DTS-HD High Resolution Audio, DTS 96/24, DTS-ES, DTS Express, DSD (PCM-Umwandlung-Eingabe), Lineares 2-Kanal-PCM, Lineares Mehrkanal-PCM

HDCP-Version

2,2

Maximale Videoauflösung

4K 60 Hz (YCbCr 4:4:4)

## ■ Unterstützte Eingangsaufösungen

HDMI-Eingang

4K, 1080p/24, 1080p, 1080i, 720p, 480p/576p

- Der HDMI OUT-Ausgang zum Fernseher weist die gleiche Auflösung auf wie der Eingang. Wird ein Fernseher verwendet, der 4K unterstützt, können 1080p HDMI-Videosignale auch als 4K ausgegeben werden.



## ■ Audioeingänge

### Digital

OPTICAL (TV)  
COAXIAL (CD)

### Analog

CD, TV, CBL/SAT, AUX (Front)

## ■ Audioausgänge

### Analog

ZONE B LINE OUT  
2 SUBWOOFER PRE OUT

### Lautsprecherausgänge

FRONT L/R (Modelle für Nordamerika unterstützen Bananenstecker.),  
CENTER, SURROUND L/R, SUBWOOFER

### Kopfhörer

PHONES (vorne, ø6,3 mm, 1/4")

## ■ Frontlautsprecher (S-13F)

### Lautsprechertyp

1-Weg, Geschlossener Regallautsprecher

### Treiber

3" (7,7 cm) Kegel

### Frequenzgang

80 Hz - 20 kHz

### Ausgangsschalldruckpegel

80 dB/W/m

### Maximale Eingangsleistung

150 W

### Normale Impedanz

6 Ω

### Abmessungen (B × H × T)

90 mm × 131,5 mm × 108,5 mm  
3-9/16" × 5-3/16" × 4-1/4"

### Gewicht

0,5 kg (1,1 lbs)

## ■ Center-Lautsprecher (S-13C)

### Lautsprechertyp

1-Weg, Geschlossener Regallautsprecher

### Treiber

3" (7,7 cm) Kegel

### Frequenzgang

70 Hz - 20 kHz

### Ausgangsschalldruckpegel

80 dB/W/m

### Maximale Eingangsleistung

150 W

### Normale Impedanz

6 Ω

### Abmessungen (B × H × T)

220 mm × 97 mm × 100 mm  
8-11/16" × 3-13/16" × 3-15/16"

### Gewicht

0,6 kg (1,3 lbs)

## ■ Surround-Lautsprecher (S-13S)

### Lautsprechertyp

1-Weg, Geschlossener Regallautsprecher

### Treiber

3" (7,7 cm) Kegel

### Frequenzgang

80 Hz - 20 kHz

### Ausgangsschalldruckpegel

80 dB/W/m

### Maximale Eingangsleistung

150 W

### Normale Impedanz

6 Ω

### Abmessungen (B × H × T)

90 mm × 131,5 mm × 108,5 mm  
3-9/16" × 5-3/16" × 4-1/4"

### Gewicht

0,5 kg (1,1 lbs)

## ■ Subwoofer (S-13W)

Lautsprechertyp

Bass Refle

Treiber

6-7/16" (16 cm) Kegel

Frequenzgang

28 Hz - 5 kHz

Ausgangsschalldruckpegel

78 dB/W/m

Maximale Eingangsleistung

120 W

Normale Impedanz

6  $\Omega$

Abmessungen (B × H × T)

230 mm × 393 mm × 331 mm

9-1/16" × 15-1/2" × 13-1/16"

Gewicht

4,6 kg (10,1 lbs)

## ■ Andere

USB: 1 (nur zur Stromversorgung zum Streaming Mediaplayer, 5 V/1,0 A)

Änderungen der technischen Daten und der Merkmale ohne Ankündigung vorbehalten.

☐ → [Lizenz und Warenzeichen](#)

*Pioneer*

SN 29403619A\_DE

© 2019 Onkyo & Pioneer Corporation. All rights reserved.

"Pioneer" is a trademark of Pioneer Corporation, and is used under license.

H1904-1

# Mode d'emploi

## HTP-076

HOME THEATER PACKAGE

**Pioneer**

Fr

Table des matières



Raccordements



- Raccorder les enceintes



Lecture



Configuration



Dépannage



Appendice



Informations supplémentaires



<b>Ce que contient la boîte</b>	<b>4</b>
<b>Fonction supplémentaire (Mise à jour du micrologiciel)</b>	<b>5</b>
Mise à jour des informations du micrologiciel	5
Utilisation des nouvelles fonctions ajoutées	5
Procédure de mise à jour du micrologiciel	6
<b>Nom des pièces</b>	<b>8</b>
Panneau frontal	8
Afficheur	10
Panneau arrière	11
Télécommande	13
Enceinte/Caisson de basse	14

## Raccordements

<b>Raccorder les enceintes</b>	<b>20</b>
Installation d'enceintes	21
Réglages "Speaker Setup" et Raccordement des enceintes	26
Combinaisons d'enceintes	29
<b>Raccorder le téléviseur</b>	<b>30</b>
Vers un téléviseur ARC	31
Vers un téléviseur non compatible ARC	32
<b>Raccorder les appareils de lecture</b>	<b>33</b>
Raccorder un appareil AV avec prise HDMI installée	33
Raccorder un appareil Audio	34

<b>Raccorder un appareil AV dans une autre pièce (Connexion ZONE B)</b>	<b>35</b>
Raccorder un amplificateur principal (ZONE B)	35
<b>Brancher les antennes</b>	<b>36</b>
<b>Branchement du cordon d'alimentation</b>	<b>37</b>

## Lecture

<b>Lecture d'un appareil AV</b>	<b>39</b>
Commandes de base	39
<b>Lecture BLUETOOTH®</b>	<b>40</b>
Commandes de base	40
<b>Écoute de la radio AM/FM</b>	<b>41</b>
Syntonisation d'une station de radio	41
Prérégler une station de radio	43
Utilisation du RDS (Modèles européens, australiens, et asiatiques)	45
<b>Lecture ZONE B</b>	<b>46</b>
Lecture	46
<b>Fonctions pratiques</b>	<b>48</b>
Utilisation de PERSONAL PRESET	48
Ajuster la tonalité	50
Sleep Timer	52
<b>Mode d'écoute</b>	<b>53</b>
Sélection d'un mode d'écoute	53

Disposition d'enceinte et Modes d'écoute sélectionnables	56
Les effets du mode d'écoute	58
Formats d'entrée et Modes d'écoute sélectionnables	62

## **Configuration**

<b>Menu configuration</b>	<b>68</b>
Liste des menus	68
Commandes du menu	70
1. Input/Output Assign	71
2. Speaker	74
3. Audio Adjust	77
4. Source	78
5. Hardware	80
6. Miscellaneous	83
<b>Réglage AV</b>	<b>84</b>
Commandes du menu	84
<b>Initial Setup avec l'assistant de démarrage automatique</b>	<b>86</b>
Commandes	86

## **Dépannage**

Lorsque l'appareil fonctionne de façon irrégulière	89
Dépannage	90

## **Appendice**

<b>À propos de l'interface HDMI</b>	<b>96</b>
<b>Caractéristiques générales</b>	<b>98</b>

## Ce que contient la boîte

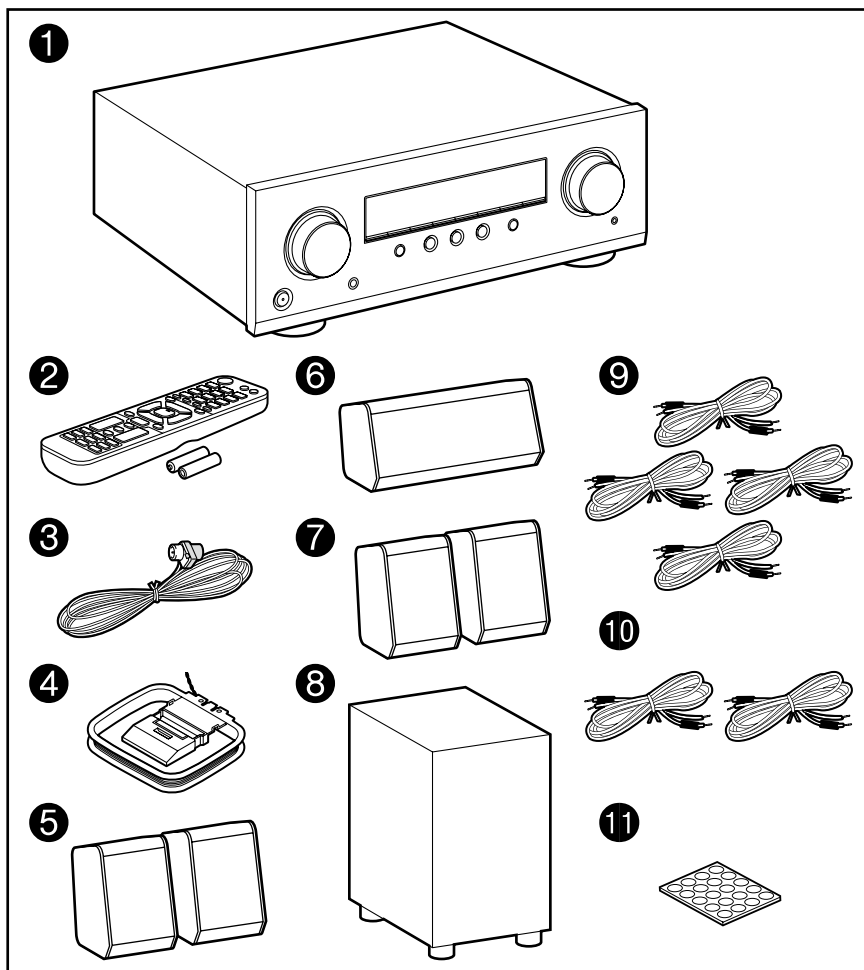

1. Appareil principal (VSX-326) (1)
  2. Télécommande (RC-971R) (1), Piles (AAA/R03) (2)
  3. Antenne FM intérieure (1)
  4. Antenne cadre AM (1)
  5. Enceinte avant (S-13F) (2)
  6. Enceinte centrale (S-13C) (1)
  7. Enceinte surround (S-13S) (2)
  8. Caisson de basse (S-13W) (1)
  9. Câble d'enceinte (10' (3 m)) (4)
  10. Câble d'enceinte (26' (8 m)) (2)
  11. Coussinet antidérapant (20)
    - Lors de l'installation des enceintes avant, de l'enceinte centrale, ou des enceintes surround sur une étagère, etc., installez des coussinets antidérapants en dessous des quatre coins de chaque enceinte pour les empêcher de glisser.
- Guide de démarrage rapide (1)
  - \* Ce document est un mode d'emploi en ligne. Il n'est pas inclus comme accessoire.
- Raccordez des enceintes ayant une valeur d'impédance comprise entre 4  $\Omega$  et 16  $\Omega$ .
  - Le cordon d'alimentation ne devra être branché que lorsque tous les autres raccordements de câbles seront effectués.
  - Nous déclinons toute responsabilité concernant des dommages résultant d'une connexion à des équipements fabriqués par d'autres sociétés.
  - Les spécifications et l'aspect peuvent changer sans préavis.

## Fonction supplémentaire (Mise à jour du micrologiciel)

Cette unité est équipée d'une fonction permettant de mettre à jour le micrologiciel via le port USB lorsque une mise à jour du micrologiciel est annoncée après l'achat. Cela permet d'ajouter différentes fonctions et d'améliorer les opérations.

En fonction de la période de fabrication de l'appareil, le micrologiciel peut être commuté sur la version mise jour. En pareil cas, de nouvelles fonctions peuvent être ajoutées dès le début. Pour savoir comment confirmer le contenu du dernier micrologiciel et de la dernière version du micrologiciel de votre appareil, consultez la section suivante.

### Mise à jour des informations du micrologiciel

Pour le contenu du dernier micrologiciel et la dernière version du micrologiciel, consultez le site Web de notre compagnie. Si la version du micrologiciel diffère de la précédente, il est recommandé de mettre à jour le micrologiciel.

Pour confirmer la version du micrologiciel de votre appareil, appuyez sur la touche  de la télécommande, et consultez "6. Miscellaneous" - "Firmware Update" - "Version" ([→p83](#)).

### Utilisation des nouvelles fonctions ajoutées

Si des fonctions sont ajoutées ou modifiées par rapport au contenu décrit dans le mode d'emploi, consultez la référence suivante.

[Informations supplémentaires »](#)

- ❑ **Procédure de mise à jour du micrologiciel**  
( [→p6](#) )



## Procédure de mise à jour du micrologiciel

30 minutes environ sont requises pour la mise à jour. Les réglages existants sont conservés après la mise à jour.

**Avertissement :** Le programme et la documentation en ligne qui l'accompagne vous sont fournis pour une utilisation à vos propres risques. Notre société ne sera pas tenue responsable et vous n'aurez aucun recours en dommages et intérêts pour toute réclamation de quelque nature que ce soit concernant votre utilisation du programme ou la documentation en ligne qui l'accompagne, quelle que soit la théorie juridique et si délictuelle ou contractuelle. En aucun cas, notre société est tenue responsable envers vous ou un tiers pour tous dommages spéciaux, indirects, accessoires ou consécutifs de toute nature, y compris, mais sans s'y limiter, à la compensation, le remboursement ou des dommages et intérêts en raison de la perte de profits présents ou futurs, perte de données, ou pour toute autre raison que ce soit.

### Mise à jour du micrologiciel via USB

- Lors d'une mise à jour du micrologiciel, ne pas effectuer les choses suivantes :
  - Déconnecter et reconnecter les câbles, un périphérique de stockage USB, ou le casque de configuration ou effectuer toute opération sur l'appareil comme couper l'alimentation.
- Préparez un périphérique de stockage USB de 128 Mo ou plus. Le format des périphériques de stockage USB supporte les formats de système de fichier FAT16 ou FAT32.
  - Les médias insérés dans un lecteur de carte USB peuvent ne peuvent pas être utilisés pour cette fonction.
  - Les périphériques de stockage USB avec des fonctions de sécurité ne sont pas pris en charge.
  - Les concentrateurs USB et les périphériques USB avec fonction de concentrateur ne sont pas pris en charge. Ne branchez pas ces périphériques à l'appareil.
- Supprimez toutes les données enregistrées sur le périphérique de stockage USB.
- Si le protocole "HDMI CEC" est réglé sur "On", réglez-le sur "Off".
  - Appuyez sur . Ensuite, sélectionnez "5. Hardware" - "HDMI" et appuyez sur ENTER, puis sélectionnez "HDMI CEC" et sélectionnez "Off".

- \* En fonction du périphérique de stockage USB ou de son contenu, ils peuvent prendre du temps à charger, risquent de ne pas être chargés correctement, ou peuvent ne pas être correctement alimentés.
- \* Notre société ne pourra être tenue responsable de toute perte ou de dommage de données, ou de défaillance de stockage causée par l'utilisation d'un périphérique de stockage USB. Veuillez noter cela au préalable.
- \* Les descriptions peuvent être différentes de l'affichage à l'écran mais cela ne changera pas les commandes ni les fonctions.

### Mise à jour

- Connectez le périphérique de stockage USB à votre PC.
- Téléchargez le fichier du micrologiciel sur votre ordinateur depuis le site Web de notre société et décompressez-le.

Les fichiers du micrologiciel sont nommés de la manière suivante.

PIOAVR\*\*\*\*\_\*\*\*\*\*.zip

Décompressez le fichier sur votre ordinateur. Le nombre de fichiers et de dossiers décompressés varie en fonction du modèle.

- Copiez tous les fichiers et dossiers décompressés dans le dossier racine du périphérique de stockage USB.
  - Assurez-vous de copier les fichiers décompressés.
- Branchez le périphérique de stockage USB au port POWER OUT de cet appareil.
  - Si un adaptateur secteur est fourni avec le périphérique de stockage USB, raccordez l'adaptateur secteur, et utilisez-le avec une prise domestique.
  - Si le périphérique de stockage USB a été partitionné, chaque section sera considérée comme étant un périphérique indépendant.
- Appuyez sur .

Le menu Setup s'affiche sur l'écran du téléviseur.

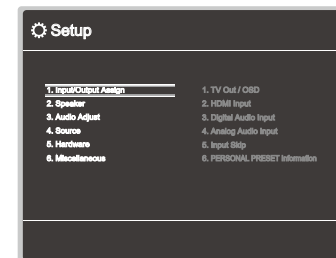

6. Sélectionnez "6. Miscellaneous" - "Firmware Update" - "Update via USB" à l'aide des touches du curseur, puis appuyez sur ENTER.

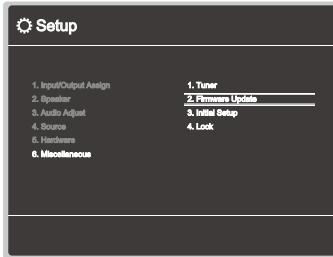

- Si "Firmware Update" est grisé et ne peut pas être sélectionné, attendez quelques instants jusqu'à ce qu'il démarre.
7. Appuyez sur ENTER avec "Update" sélectionné, et lancez la mise à jour.
- Lors de la mise à jour, l'écran du téléviseur peut devenir noir en fonction du programme à mettre à jour. En pareil cas, vérifiez la progression sur l'afficheur de l'appareil. L'écran du téléviseur restera noir jusqu'à la fin de la mise à jour et jusqu'à la remise sous tension.
  - Lors de la mise à jour, ne mettez pas le périphérique de stockage USB hors tension, ne le débranchez ou rebranchez pas.
  - Lorsque "Completed!" s'affiche, la mise à jour est terminée.
8. Débranchez le périphérique de stockage USB de l'appareil.
9. Appuyez sur  $\odot$  STANDBY/ON de l'appareil principal pour mettre l'appareil en mode veille. Le processus est terminé et votre micrologiciel est mis à jour à la dernière version.
- N'utilisez pas la touche  $\odot$  de la télécommande.

### Si un message d'erreur s'affiche

Si une erreur se produit, "Error! \*-\*\*" apparaît sur l'afficheur de l'appareil. ("\*" représente un caractère alphanumérique.) Consultez les descriptions suivantes et vérifiez.

### Code d'erreur

- \*-70 :  
Le périphérique de stockage USB ne peut pas être reconnu, le fichier du micrologiciel n'est pas présent dans le dossier racine du périphérique de stockage USB ou le fichier du micrologiciel est destiné à un autre modèle. Vérifiez si le périphérique de stockage USB ou le câble USB est fermement inséré dans le port POWER OUT de l'appareil. Branchez le périphérique de stockage USB à une source d'alimentation externe s'il dispose de sa propre alimentation.
- \*-51 :  
Le fichier du micrologiciel est destiné à un autre modèle ou le fichier du micrologiciel est corrompu. Essayez à nouveau à partir du téléchargement du fichier du micrologiciel.
- Autres :  
Après avoir débranché la fiche d'alimentation une fois, insérez-la dans la prise, puis répétez le processus depuis le début.

## Nom des pièces

### Panneau frontal

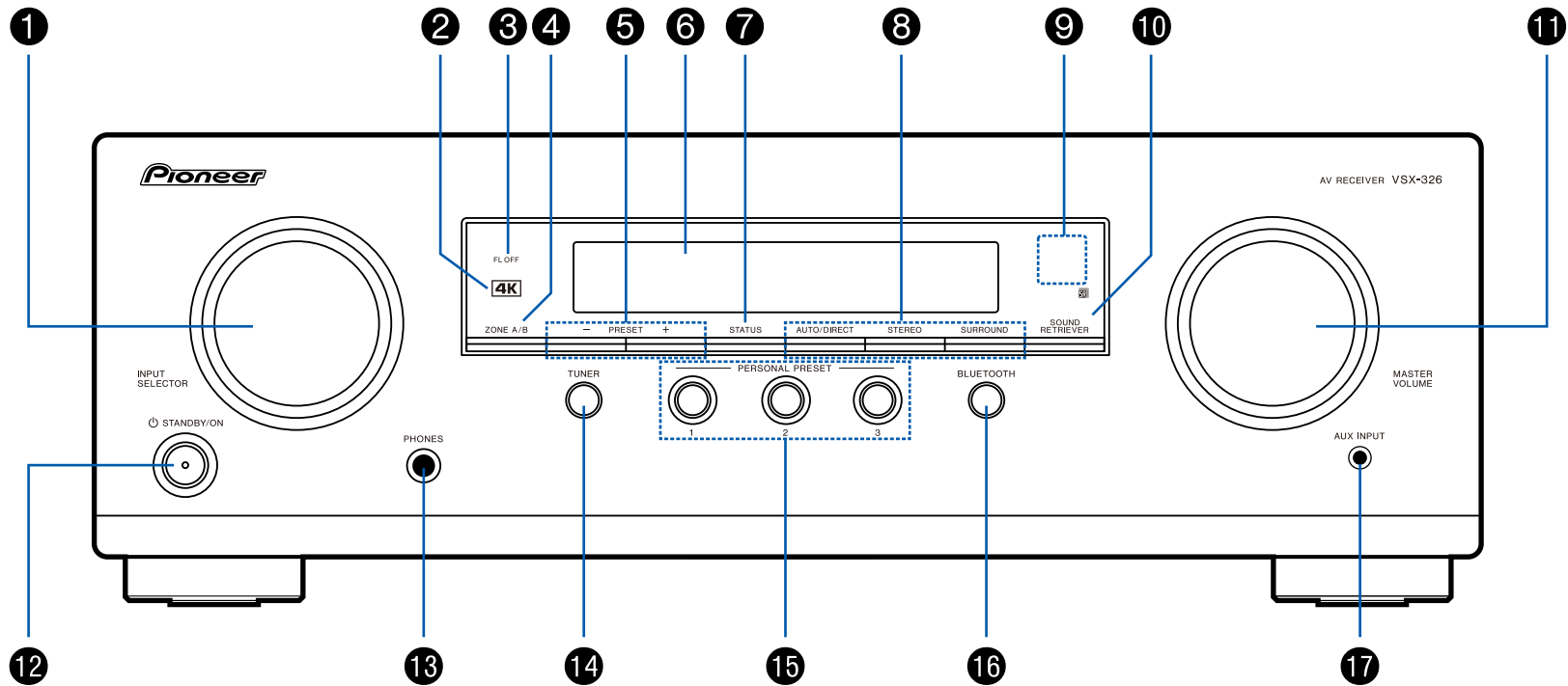

□ Pour plus de détails, consultez ( →[p9](#))

1. Molette INPUT SELECTOR : Change l'entrée à lire.
2. Témoin 4K : S'allume lors de la conversion ascendante 4K ou avec la fonction de transmission 4K.
3. Témoin FL OFF : S'allume lorsque l'affichage est éteint par des pressions répétées sur la touche DIMMER de la remote controller.
4. Touche ZONE A/B : Permet de sélectionner une destination de sortie audio parmi "ZONE A", "ZONE B" et "ZONE A+B". ( →[p46](#))
5. Touche PRESET +/- : Permet de sélectionner les stations de radio prééglées lors de l'utilisation de TUNER. ( →[p62](#))
6. Affichage ( →[p10](#))
7. Touche STATUS : Permet de changer les informations sur l'afficheur et est utilisé pour actionner le RDS ( →[p45](#)).
8. Touche mode d'écoute : Appuyez sur "AUTO/DIRECT", "SURROUND" ou sur "STEREO" pour changer le mode d'écoute. ( →[p53](#))
9. Capteur de télécommande : Reçoit les signaux de la télécommande.
  - La portée du signal de la télécommande est d'environ 16'5 m, à un angle de 20° de l'axe perpendiculaire et à un angle de 30° de chaque côté.
10. Touche SOUND RETRIEVER : Démarre/arrête la fonction Récupérateur de son qui améliore la qualité du son compressé.
11. MASTER VOLUME
12. Touche  $\phi$  STANDBY/ON
13. Prise PHONES : Permet de brancher un casque avec une fiche standard ( $\phi 1/4"/6,3$  mm).
14. Touche TUNER : Permet de commuter l'entrée à lire sur "TUNER". De même, des pressions répétées sur ce bouton permettent de commuter l'entrée entre "AM" et "FM".
15. Touches PERSONAL PRESET 1/2/3: Permet d'enregistrer les conditions de réglage actuelles comme le sélecteur d'entrée, le mode d'écoute, etc. ou d'appeler les réglages enregistrés. ( →[p48](#))
16. Touche BLUETOOTH : Permet de commuter l'entrée à lire sur "BLUETOOTH".
17. Prise AUX INPUT : Permet de brancher un lecteur de musique mobile, etc. à l'aide d'un câble à mini-fich stéréo ( $\phi 1/8"/3,5$  mm).

## Afficheur

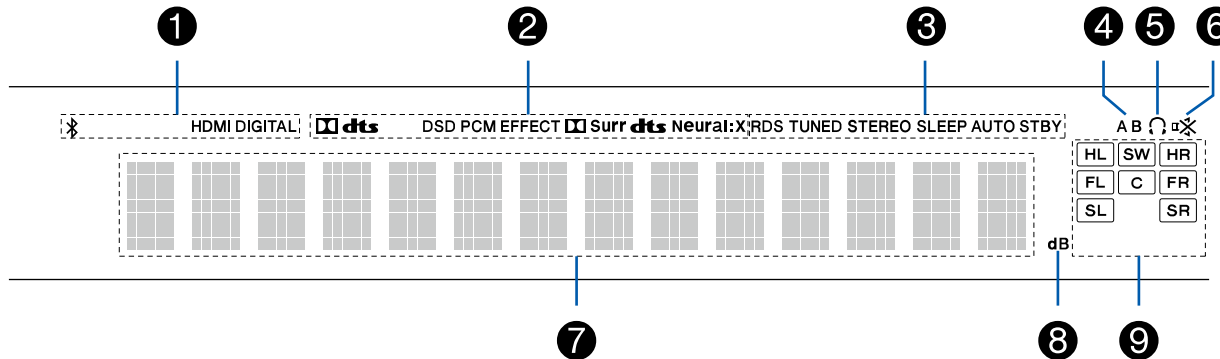

1. S'allume dans les conditions suivantes.  
 \* : Connecté par BLUETOOTH.  
 HDMI : Les signaux HDMI sont transmis et l'entrée HDMI est sélectionnée.  
 DIGITAL : Des signaux numériques entrent et l'entrée numérique est sélectionnée.
2. S'allume en fonction du type de l'entrée du signal audio numérique et du mode d'écoute.
3. S'allume dans les conditions suivantes.  
 RDS (Modèles européens, australiens, et asiatiques) : Réception de la diffusion RDS.  
 TUNED : Réception de la radio AM/FM.  
 STEREO : Réception en FM stéréo.  
 SLEEP : Le minuteur de veille est défini. ( →p82)  
 AUTO STBY : La veille automatique est définie. ( →p82)
4. Permet d'afficher la destination de sortie audio.  
 A : Permet de restituer l'audio uniquement dans la pièce principale (ZONE A).  
 B : Permet de restituer l'audio uniquement dans l'autre pièce (ZONE B).  
 AB : Permet de restituer l'audio dans la pièce principale (ZONE A) et dans l'autre pièce (ZONE B).
5. S'allume lorsque le casque audio est branché.
6. Clignote lorsque le mode sourdine est activé.
7. Affiche différentes informations sur les signaux d'entrée.
8. Il s'allume quand on règle le volume.
9. Affichage Enceinte/Canal : Affiche le canal de sortie correspondant au mode d'écoute sélectionné.

## Panneau arrière

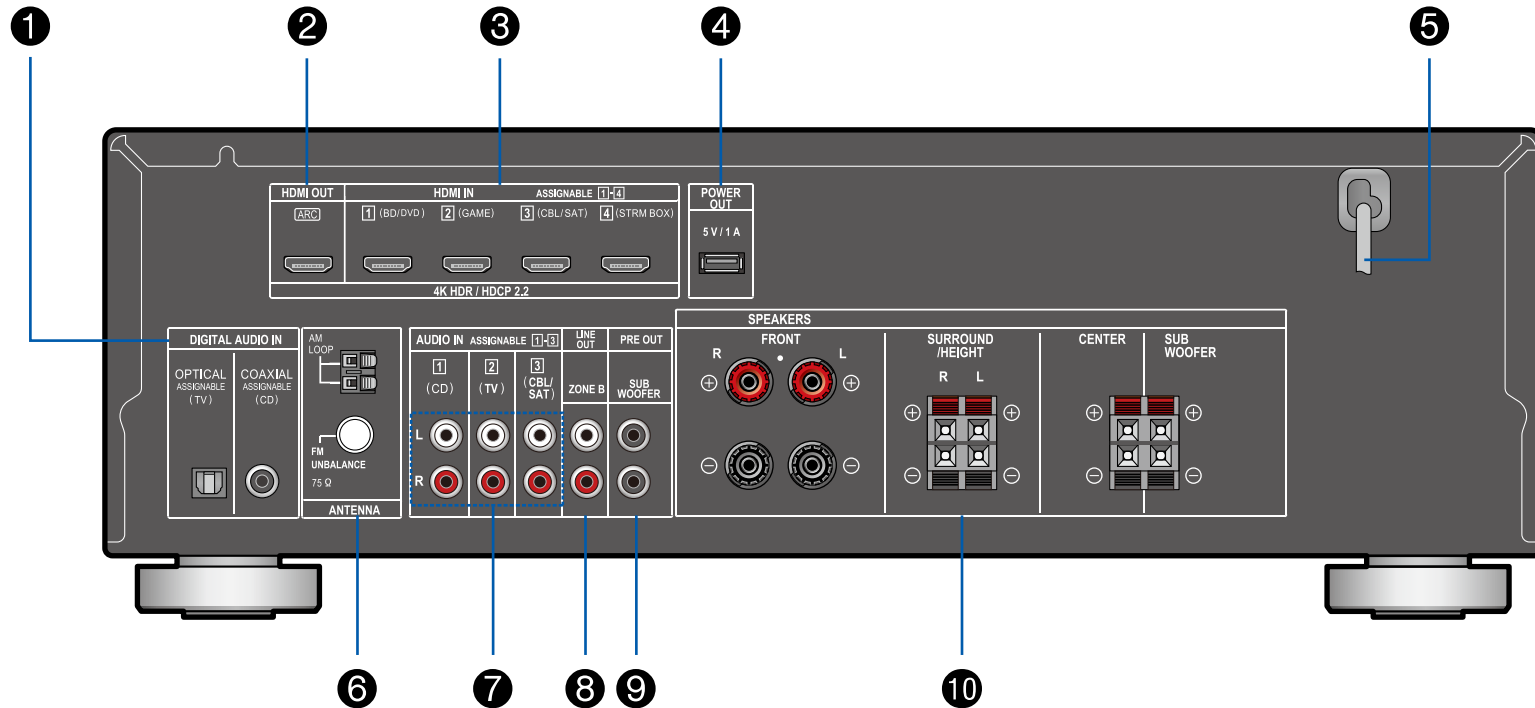

□ Pour plus de détails, consultez ( →[p12](#))

1. Prises DIGITAL AUDIO IN OPTICAL/COAXIAL : Permet l'entrée des signaux audio numérique composante TV ou AV avec un câble optonumérique ou un câble coaxial numérique.
2. Prises HDMI OUT : Transmet les signaux vidéo et les signaux audio avec un câble HDMI raccordé à un téléviseur.
3. Prises HDMI IN : Transmet les signaux vidéo et les signaux audio avec un câble HDMI raccordé à un appareil AV.
4. Port POWER OUT : Vous pouvez également fournir l'alimentation (5 V/1 A) au lecteur de contenu multimédia en flux raccordé à une borne HDMI IN de cet appareil avec un câble USB. (→p33) La fonction de lecture des fichiers musicaux et l'alimentation vers des smartphones/tablettes, ou d'autres périphériques ne sont pas supportées.
5. Cordon d'alimentation
6. Borne ANTENNA AM LOOP/FM UNBALANCE 75Ω : Les antennes fournies sont branchées.
7. Prises AUDIO IN : Entrée des signaux audio composante AV ou TV avec un câble audio analogique.
8. Prises ZONE B LINE OUT : Sortie des signaux audio avec un câble audio analogique connecté à un amplificateur principal dans une autre pièce (ZONE B).
9. Prise SUBWOOFER PRE OUT : Permet de raccorder un caisson de basse sous tension vendu séparément avec un câble de caisson de basse. Il est possible de raccorder jusqu'à deux caissons de basse sous tension. Le même signal est reproduit par chacune des prises SUBWOOFER PRE OUT.
10. Bornes SPEAKERS : Permet de raccorder des enceintes ou un caisson de basse fournis à l'aide des câbles d'enceinte. (Les bornes FRONT L/R des modèles nord-américains supportent les fiches bananes.)

## Télécommande

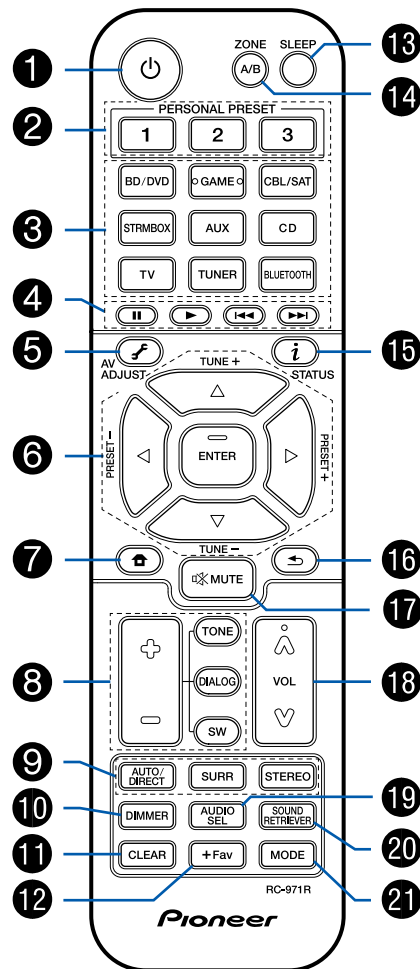

1. Touche STANDBY/ON
2. Touches PERSONAL PRESET 1/2/3 : Permet d'enregistrer les conditions de réglage actuelles comme le sélecteur d'entrée, le mode d'écoute, etc. ou d'appeler les réglages enregistrés. ( →p48)
3. Touches du sélecteur d'entrée : Permet de changer l'entrée à lire.
4. Touches Lecture : Utilisées pour l'opération de lecture d'un périphérique compatible BLUETOOTH. Si l'unité est commutée sur "CEC MODE" à l'aide du bouton MODE, une composante AV compatible avec la fonction HDMI CEC peut être utilisée. (Le fonctionnement pourrait ne pas être possible en fonction du périphérique)
5. Touche (AV ADJUST) : Les réglages comme "HDMI" et "Audio" peuvent être effectués rapidement durant la lecture sur l'écran du téléviseur. ( →p84)
6. Touches du curseur et touche ENTER : Sélectionnez l'élément à l'aide des touches du curseur et appuyez sur ENTER pour valider votre sélection.
7. Touche : Affichez les éléments de réglage avancés sur le téléviseur ou l'afficheur pour avoir une expérience encore meilleure avec cet appareil. ( →p70)
8. Touches TONE/DIALOG/SW : Permet de régler la qualité du son des enceintes et le niveau du volume du caisson de basse. ( →p50)
9. Touches LISTENING MODE : Permet de sélectionner le mode d'écoute. ( →p53)
10. Touche DIMMER : Vous pouvez désactiver l'afficheur ou régler sa luminosité sur trois niveaux.
11. Touche CLEAR : Supprime tous les caractères que vous avez saisis sur l'écran du téléviseur.
12. Touche +Fav : Permet de mémoriser les stations de radio AM/FM. ( →p43)
13. Touche SLEEP : Permet de régler la minuterie de veille. Sélectionnez une valeur entre "30 min", "60 min" et "90 min". ( →p52)
14. Touche ZONE A/B : Permet de sélectionner une destination de sortie audio parmi "ZONE A", "ZONE B" et "ZONE A+B". ( →p46)
15. Touche (STATUS) : Permet de changer les informations sur l'afficheur et est utilisé pour actionner le RDS ( →p45).
16. Touche : Permet à l'affichage de revenir à son état précédent.
17. Touche : Mise en sourdine temporaire du son. Appuyer une nouvelle fois pour annuler la mise en sourdine.



18. Touches du volume
19. Touche AUDIO SEL : Lorsqu'un périphérique est raccordé à au moins deux bornes d'entrée audio pour un sélecteur d'entrée, vous pouvez sélectionner quel signal d'entrée audio lire.
20. Touche SOUND RETRIEVER : Démarre/arrête la fonction Récupérateur de son qui améliore la qualité du son compressé.
21. Touche MODE : Permute entre la syntonisation automatique et la syntonisation manuelle des stations AM/FM (→[p41](#)). De même, lorsqu'une composante AV compatible avec la fonction HDMI CEC est raccordée à cet appareil, vous pouvez commuter "4. Touches Lecture" entre "CEC MODE" et "RCV MODE" (mode normal).

## Enceinte/Caisson de basse

### Enceintes avant/Enceintes surround

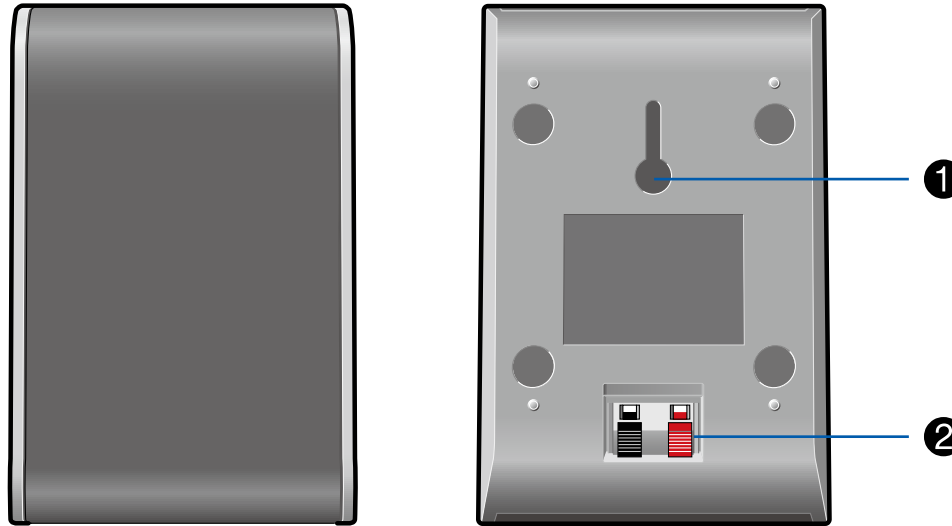

Les enceintes avant et enceintes surround fournies peuvent être utilisées à la fois pour le côté gauche et le côté droit. La qualité du son ne varie pas qu'elles soient utilisées du côté gauche ou du côté droit.

Il n'est pas possible de retirer la grille.

1. Orifice pour montage mural : le système d'enceinte peut être monté sur un mur en suspendant les enceintes sur une vis en bois à l'aide de l'orifice pour montage mural.
  - La vis pour montage mural en bois n'est pas incluse. Veuillez consulter un technicien d'entretien et de construction et préparez la vis en tenant compte de son type, son matériau, et sa longueur afin qu'elle fournisse un soutien suffisant. Veuillez de plus installer une plaque de renforcement, une fixation, etc. si nécessaire.
  - Notre société n'est en aucun cas responsable des accidents ou blessures survenus à cause d'une mauvaise installation, d'un montage insuffisant, d'une mauvaise utilisation, d'une catastrophe naturelle, etc.
2. Prises d'enceinte : utilisez le câble d'enceinte fourni pour le raccordement à l'unité principale.

- Ne placez aucun objet sur le système d'enceinte. Le système d'enceinte risque de tomber ou de se renverser à cause d'une perte d'équilibre et risque de causer des blessures.

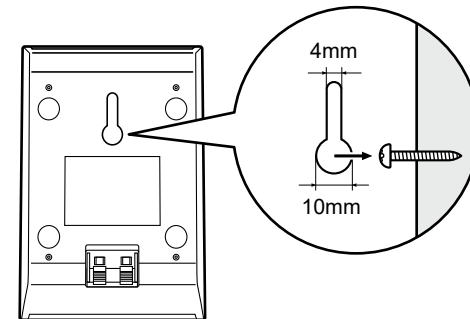

❑ **Avis ( →p18)**

## Enceinte centrale

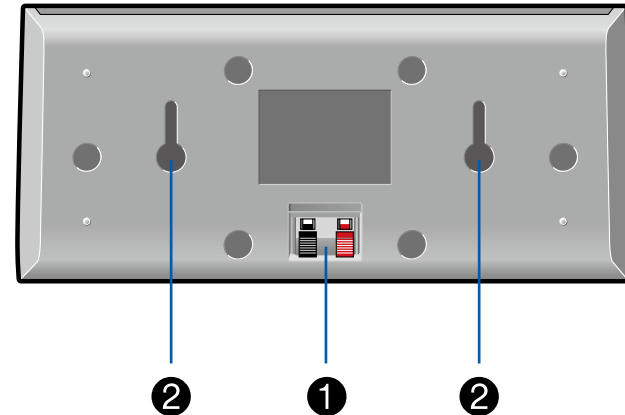

Il n'est pas possible de retirer la grille.

1. Prises d'enceinte : utilisez le câble d'enceinte fourni pour le raccordement à l'unité principale.
2. Orifice pour montage mural : le système d'enceinte peut être monté sur un mur en suspendant les enceintes sur une vis en bois à l'aide de l'orifice pour montage mural.
  - La vis pour montage mural en bois n'est pas incluse. Veuillez consulter un technicien d'entretien et de construction et préparez la vis en tenant compte de son type, son matériau, et sa longueur afin qu'elle fournisse un soutien suffisant. Veuillez de plus installer une plaque de renforcement, une fixation, etc. si nécessaire.
  - Notre société n'est en aucun cas responsable des accidents ou blessures survenus à cause d'une mauvaise installation, d'un montage insuffisant, d'une mauvaise utilisation, d'une catastrophe naturelle, etc.
  - Ne placez aucun objet sur le système d'enceinte. Le système d'enceinte risque de tomber ou de se renverser à cause d'une perte d'équilibre et risque de causer des blessures.

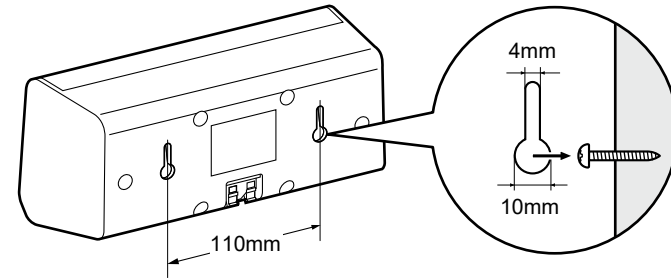

❑ Avis ( →[p18](#))

## Subwoofer

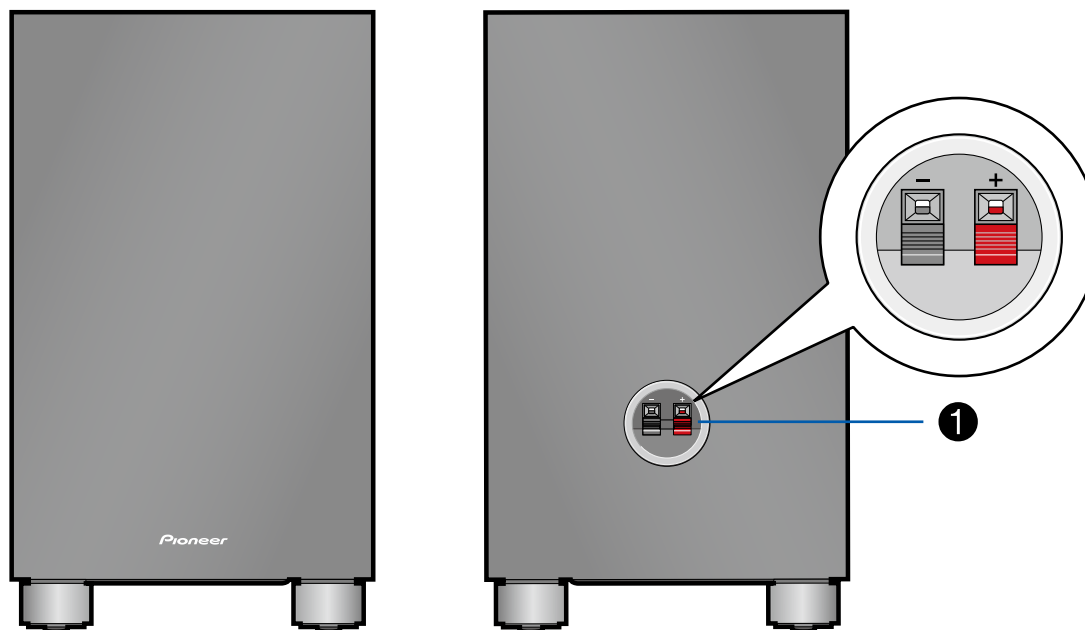

1. Prises d'enceinte : utilisez le câble d'enceinte fourni pour le raccordement à l'unité principale.

❑ Avis ( →[p18](#))

## Avis

- Ne placez aucun objet sur le système d'enceinte. Le système d'enceinte risque de tomber ou de se renverser à cause d'une perte d'équilibre et risque de causer des blessures.
  - Ne placez pas le système sur une plateforme branlante, une surface glissante ou d'autres endroits instables. Le système d'enceinte risque de tomber ou de se renverser à cause d'une perte d'équilibre et risque de causer des blessures.
  - Veuillez sélectionner un site d'installation pourvu d'un sol stable. Positionné sur un tapis à longues fibres, ces dernières risquent de toucher le panneau de l'oscillateur et causer des bruits irréguliers.
  - Installez l'appareil loin du câble de l'antenne du tuner. Il est possible que du bruit soit généré si les deux sont trop proches l'un de l'autre. Si cela se produit, veuillez maintenir l'appareil principal loin de l'antenne et du câble de l'antenne.
  - En cas de téléviseur ou d'un autre appareil à proximité, des interférences risquent d'être produites par les enceintes en raison des interférences électriques, etc. même si l'alimentation du périphérique audio est coupée. Si de telles interférences sont problématiques, éloignez davantage les enceintes.
  - L'unité de l'enceinte pour ce produit utilise un aimant extrêmement puissant. Ne placez pas de tournevis ou d'autres objets métalliques à proximité de l'avant du système d'enceinte. Cela risquerait de causer des blessures à cause des objets étant attirés ou d'endommager le panneau d'oscillation. De plus, ne placez pas de cartes de retrait, de disquettes ou tout autre support magnétique à proximité de l'enceinte. Le champ magnétique risque de rendre ses objets inutilisables ou d'en effacer les données.
  - Cet appareil n'est pas conçu avec un blindage anti-magnétique. Les ordinateurs et les téléviseurs à tube cathodique à proximité risquent de connaître des déformations des couleurs de l'écran à cause de la présence du champ magnétique. En pareil cas, éloignez davantage les enceintes avant utilisation.
  - Cet appareil est capable d'une lecture de musique régulière. Cependant, si un des signaux suivants est saisi, les circuits risquent de griller à cause de l'excès de courant. Veuillez faire attention.
1. Bruit résultant d'une réception incorrecte de canaux FM

2. Bruit provenant de l'oscillateur, d'appareil de musique électronique ou d'autre appareil à haute fréquence
3. CD de vérification audio et autres sons à signaux spéciaux
4. Retour du microphone
5. Son produit lorsque l'enregistreur de cassette est sur avance rapide
6. En cas de réverbération de l'amplificateur
7. Bruit de choc lors du branchement ou du débranchement d'un cordon à broches ou d'autres prises de raccordement

## Entretien

De manière périodique, essuyez les côtés et le dessus de l'appareil avec un chiffon doux et sec. En cas de forte saleté, trempez le chiffon dans une solution de nettoyage neutre et essorez l'excès de liquide avant de nettoyer. Puis, finissez d'essuyer avec un chiffon sec. En cas d'utilisation d'un tissu chimique, veuillez lire l'étiquette d'avertissement apposée sur le produit de nettoyage.

## **Raccordements**

---

<b>Raccorder les enceintes</b>	<b>20</b>
<b>Raccorder le téléviseur</b>	<b>30</b>
<b>Raccorder les appareils de lecture</b>	<b>33</b>
<b>Raccorder un appareil AV dans une autre pièce (Connexion ZONE B)</b>	<b>35</b>
<b>Brancher les antennes</b>	<b>36</b>
<b>Branchement du cordon d'alimentation</b>	<b>37</b>

## Raccorder les enceintes

Vous pouvez sélectionner la disposition des enceintes à installer parmi différents modèles lors de l'utilisation de cet appareil. Utilisez le diagramme suivant pour sélectionner la disposition d'enceintes qui convient à vos enceintes et à votre environnement d'utilisation. Vous pouvez vérifier la méthode de raccordement et les réglages par défaut.

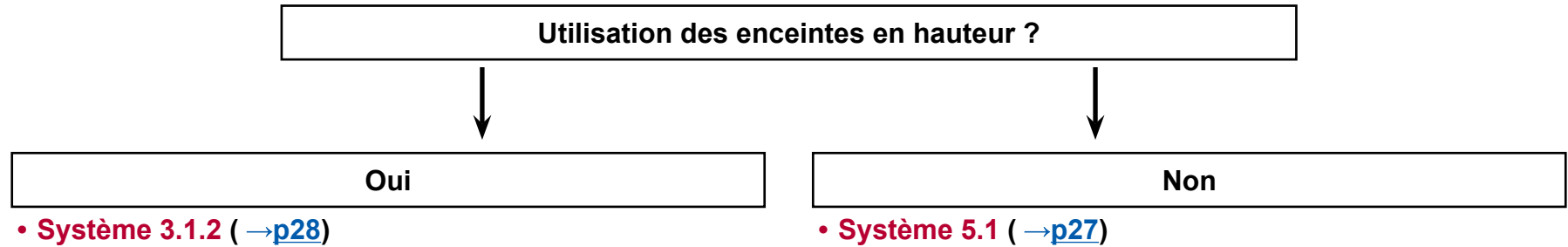

## Installation d'enceintes

### ■ Système 5.1

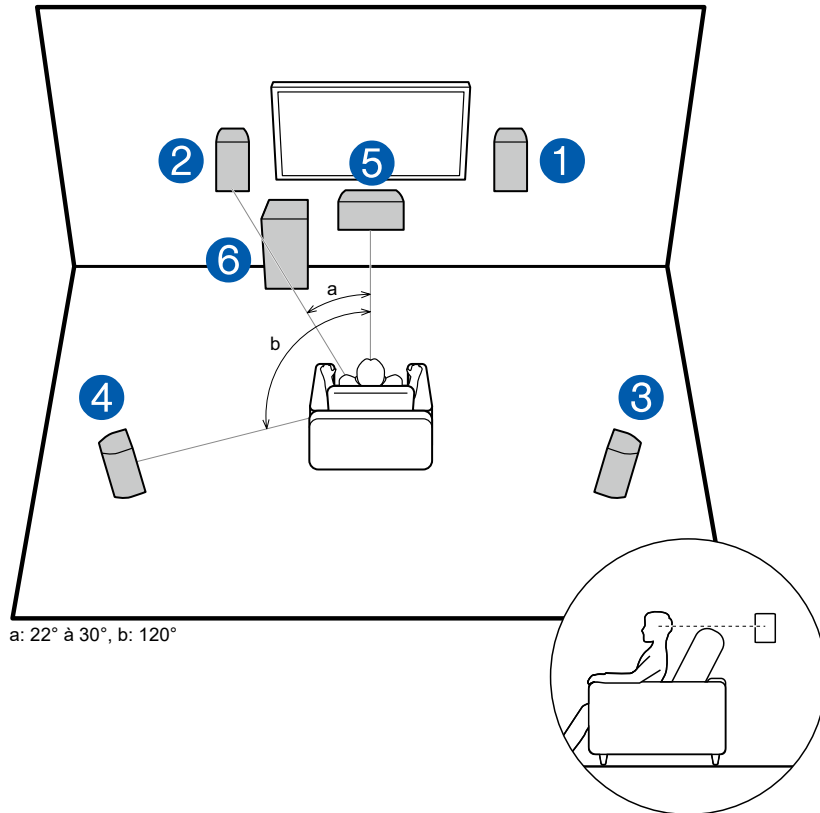

Il s'agit d'un système 5.1 de base. Les enceintes avant reproduisent le son stéréo avant et une enceinte centrale reproduit le son émanant du centre de l'écran, comme les dialogues et les chants. Les enceintes surround produisent le champ sonore arrière. Le caisson de basse reproduit les sons graves et crée un champ sonore riche.

Les enceintes avant devront être positionnées à hauteur d'oreille, tandis que les enceintes surround devront être positionnées juste au-dessus de la hauteur d'oreille. L'enceinte centrale devra faire face à la position d'écoute dans un angle. En plaçant le caisson de basse entre l'enceinte centrale et l'enceinte avant, vous obtiendrez un son naturel même en écoutant de la musique.

- 1, 2 Enceintes avant
- 3, 4 Enceintes surround
- 5 Enceinte centrale
- 6 Subwoofer

❑ **Disposition d'enceinte et Modes d'écoute sélectionnables ( →[p56](#))**



### ■ **Système 3.1.2**

Un système 3.1.2 est une disposition d'enceintes constitué du système 3.1 qui inclut des enceintes avant, une enceinte centrale et un caisson de basse, ainsi que des enceintes en hauteur ajoutées. Sélectionnez les enceintes en hauteur qui conviennent à vos enceintes et à votre environnement d'utilisation parmi les trois types suivants.

- Exemple d'installation Enceintes en hauteur avant ( →[p23](#))**
- Exemple d'installation Enceintes pour plafond ( →[p24](#))**
- Exemple d'installation Enceintes activées Dolby (Enceintes Dolby) ( →[p25](#))**

❑ Exemple d'installation Enceintes en hauteur avant

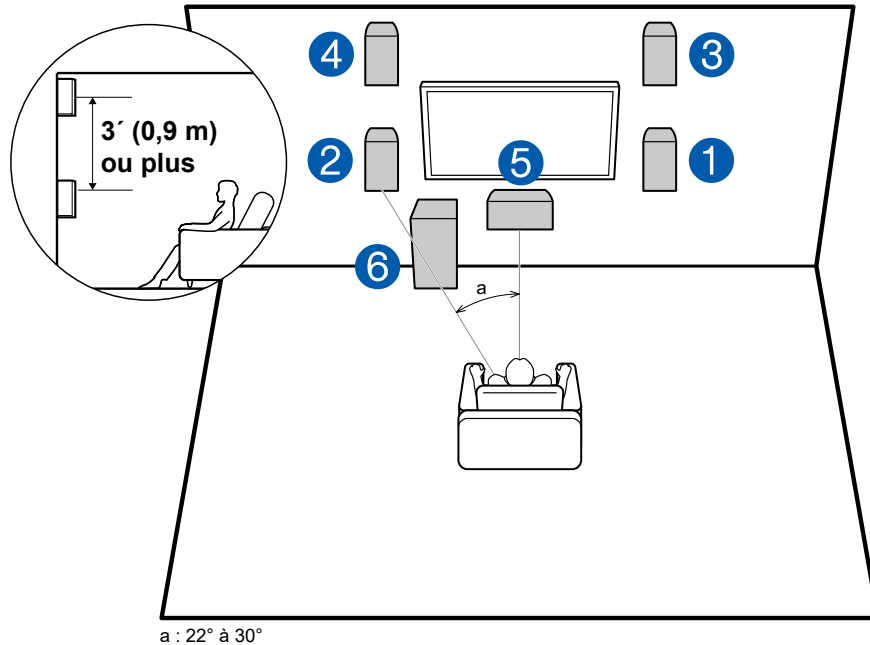

Il s'agit d'un système 3.1 constitué d'enceintes avant, d'une enceinte centrale et d'un caisson de basse avec l'installation d'enceintes en hauteur avant, qui sont un type d'enceinte en hauteur. L'installation d'Enceintes en hauteur permet d'enrichir la sensation du champ sonore dans l'espace supérieur. Les enceintes en hauteur avant devront être positionnées à au moins 3'0,9 m au-dessus des enceintes avant.

Elles doivent également être placées directement au-dessus des enceintes avant.

- 1, 2 Enceintes avant
- 3, 4 Enceintes en hauteur avant
- 5 Enceinte centrale
- 6 Subwoofer

❑ Disposition d'enceinte et Modes d'écoute sélectionnables ( →[p56](#))

## ❑ Exemple d'installation Enceintes pour plafond

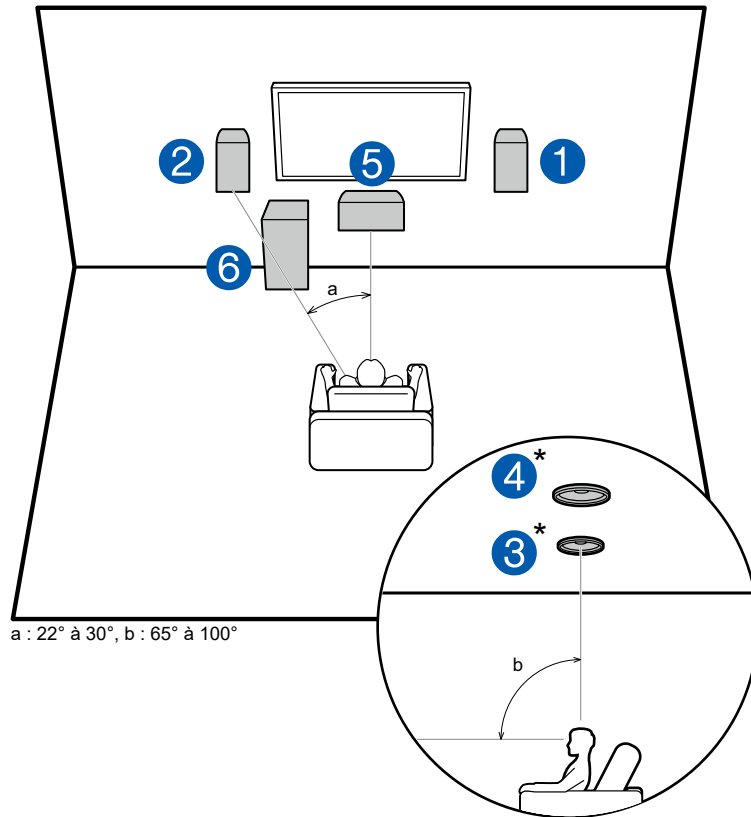

Il s'agit d'un système 3.1 constitué d'enceintes avant, d'une enceinte centrale et d'un caisson de basse fournis avec en supplément des enceintes pour plafond centrales vendues séparément, qui sont un type d'enceinte en hauteur. L'installation d'Enceintes en hauteur permet d'enrichir la sensation du champ sonore dans l'espace supérieur. Montez les enceintes pour plafond centrales au plafond juste audessus de la position d'écoute. La distance entre chaque paire d'enceintes devra être la même que celle entre les deux enceintes avant.

- Dolby Laboratories conseille l'installation de ces types d'enceintes en hauteur pour obtenir le meilleur effet Dolby Atmos.

- 1, 2 Enceintes avant
- 3, 4 Enceintes pour plafond centrales\*
- 5 Enceinte centrale
- 6 Subwoofer

\* Éléments en option

## ❑ Disposition d'enceinte et Modes d'écoute sélectionnables ( →[p56](#))

❑ **Exemple d'installation Enceintes activées Dolby (Enceintes Dolby)**

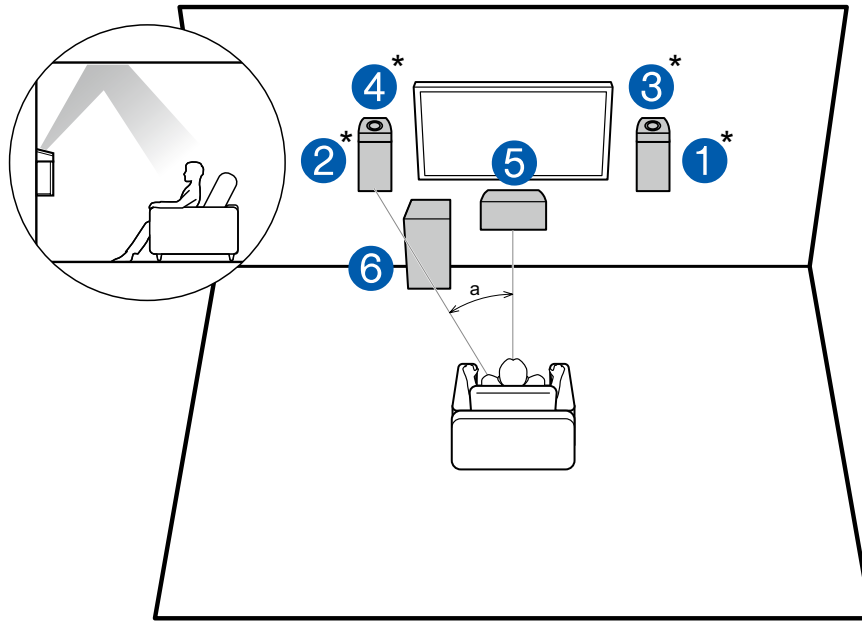

a : 22° à 30°

Les enceintes activées Dolby vendues séparément ont été sélectionnées comme les enceintes en hauteur de ce système. Les enceintes activées Dolby sont des enceintes spéciales conçues pour être face au plafond afin que le son semble provenir d'en haut après avoir rebondi sur le plafond.

Placez les enceintes Dolby activé (avant) sur les enceintes avant. Les enceintes avant fournies avec cet appareil ne sont pas conçues pour que des enceintes activées Dolby soient installées en plus d'elles, veuillez donc ne pas les utiliser avec ce système. Assurez-vous d'utiliser des enceintes avant vendues séparément.

- 1, 2 Enceintes avant\*
- 3, 4 Enceintes activées Dolby (Avant)\*
- 5 Enceinte centrale
- 6 Subwoofer

\* Éléments en option

❑ **Disposition d'enceinte et Modes d'écoute sélectionnables ( →[p56](#))**

## Réglages "Speaker Setup" et Raccordement des enceintes

### Raccordements

#### ■ (Remarque) Impédance d'enceinte

Lors de l'utilisation des enceintes fournies, la configuration expliquée dans cette section n'est pas requise. Lors de l'utilisation d'enceintes vendues séparément, utilisez des enceintes dotées d'une impédance de  $4\ \Omega$  à  $16\ \Omega$ . Si une des enceintes à raccorder possède une impédance de  $4\ \Omega$  ou plus et de moins de  $6\ \Omega$ , réglez "Speaker Impedance" à "4 ohms" pour "Speaker Setup" dans la section Initial Setup (→p86). Lors du réglage de "Speaker Impedance" depuis le menu Setup, appuyez sur  de la télécommande, et réglez "2.Speaker" – "Configuration" – "Speaker Impedance" (→p74) sur "4 ohms".

#### ■ Raccorder les câbles d'enceintes

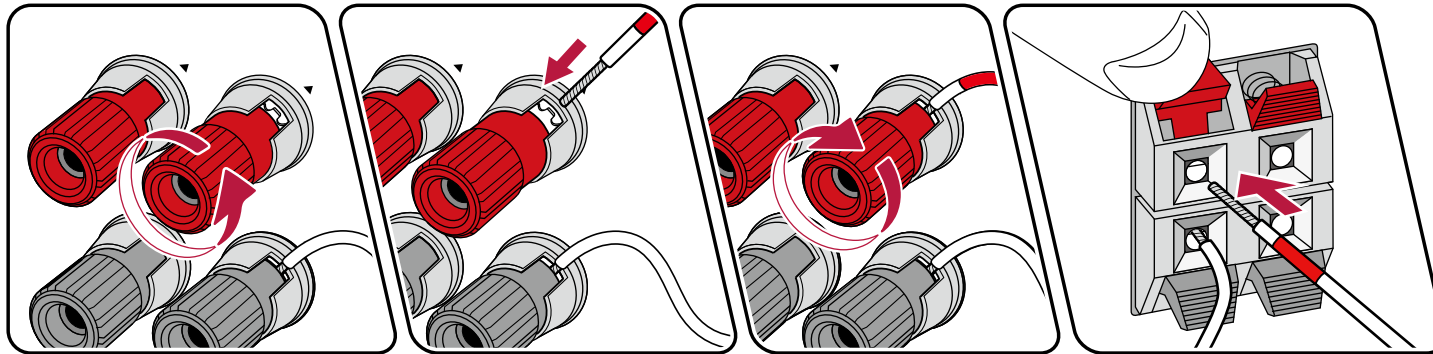

Connectez correctement les prises de l'appareil et les prises de l'enceinte (côté + avec côté + et côté – avec côté –) pour chaque canal. Si la connexion est mauvaise, un son grave ne sera pas reproduit correctement à cause d'une inversion de phase. Les fils dénudés de l'extrémité du câble d'enceinte ne dépassent pas des bornes d'enceinte lors du branchement. Si les fils dénudés entrent en contact avec le panneau arrière ou si les fils côté + et côté – se touchent, un dysfonctionnement risque de se produire.

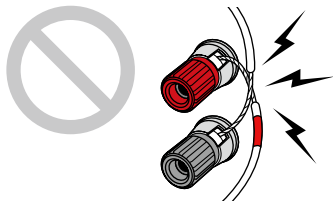

## ■ Système 5.1

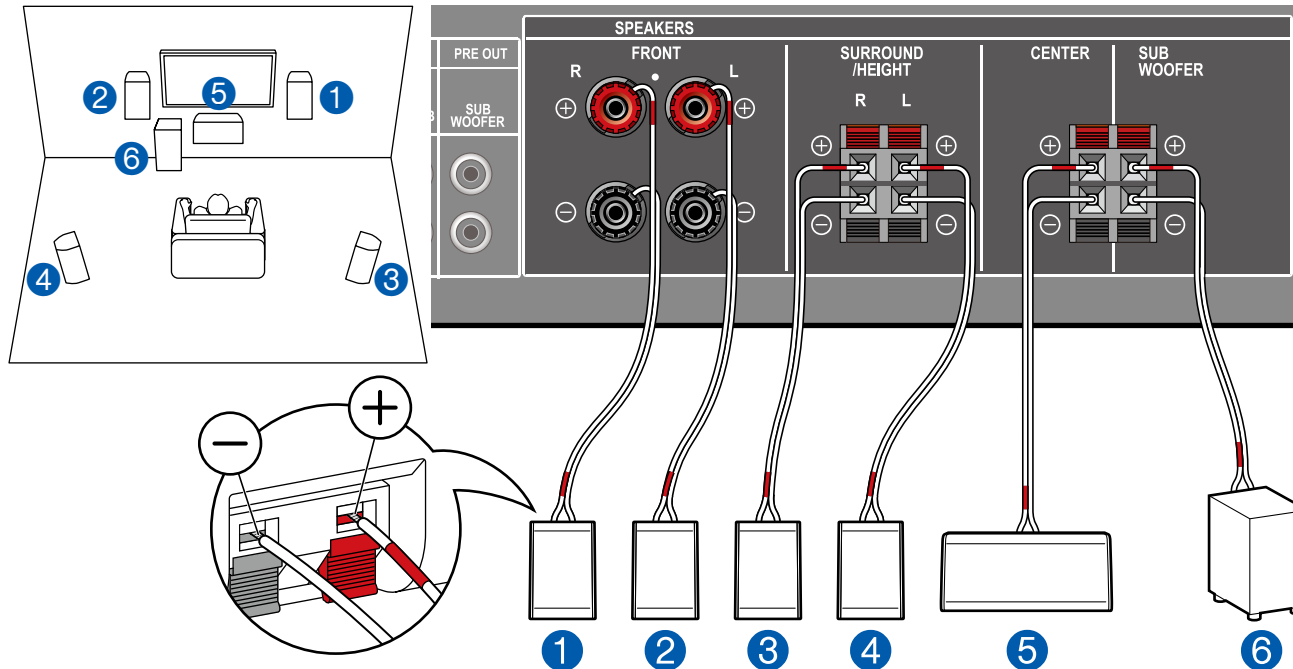

Il s'agit d'un système 5.1 de base. Pour plus de détails sur la disposition d'enceinte, consultez "Installation d'enceintes" (→p21).

### ■ Réglages "Speaker Setup" durant Initial Setup (→p87)

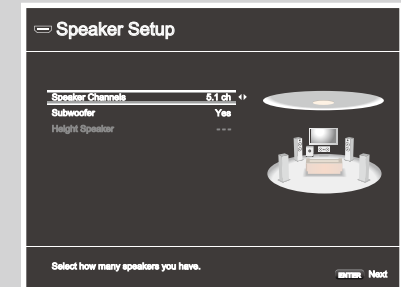

- Speaker Channels : 5.1 ch
- Subwoofer : Yes
- Height Speaker : ---
- Speaker Impedance : Réglez une valeur quelconque (→p26)



### Configuration

Afin d'optimiser l'effe du champ sonore, certains réglages doivent être effectué dans le menu Setup une fois la Initial Setup terminée. Appuyez sur  sur la télécommande, puis réglez "2. Speaker" - "Distance" (→p75) et "Channel Level" (→p76).

## ■ Système 3.1.2

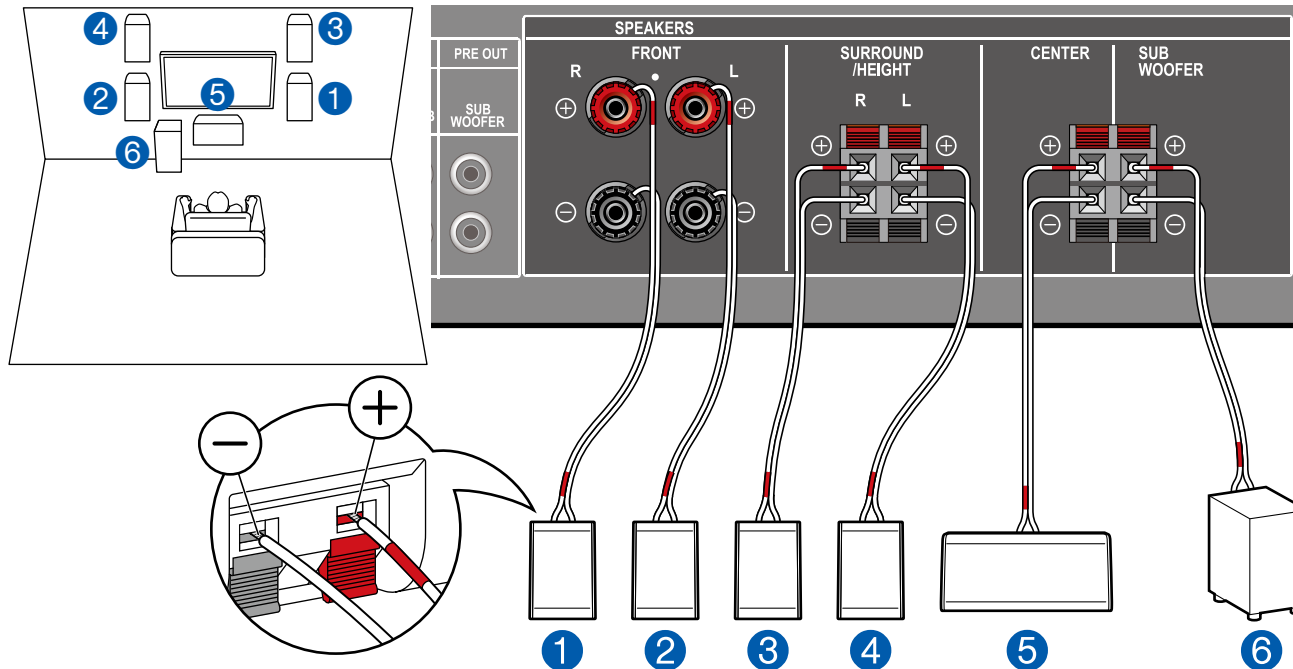

Il s'agit de la combinaison d'un système 3.1 et d'enceintes en hauteur avant. Une enceinte en hauteur avant est un type d'enceinte en hauteur. Vous pouvez sélectionner uniquement un jeu d'enceintes en hauteur parmi les trois types suivants pour le raccordement.

- Exemple d'installation Enceintes en hauteur avant ( →p23)
- Exemple d'installation Enceintes pour plafond ( →p24)
- Exemple d'installation Enceintes activées Dolby (Enceintes Dolby) ( →p25)

### ■ Réglages "Speaker Setup" durant Initial Setup ( →p87)

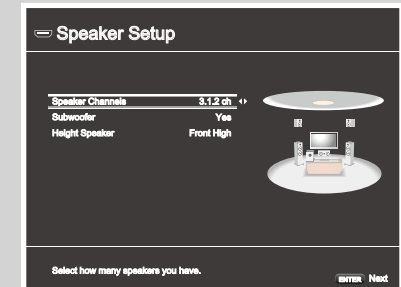

- Speaker Channels : **3.1.2 ch**
- Subwoofer : **Yes**
- Height Speaker : **Sélectionnez le type d'enceinte en hauteur installée.**
- Speaker Impedance : **Réglez une valeur quelconque ( →p26)**



### Configuration

Afin d'optimiser l'effe du champ sonore, certains réglages doivent être effectué dans le menu Setup une fois la Initial Setup terminée. Appuyez sur sur la télécommande, puis réglez "2. Speaker" - "Distance" ( →p75) et "Channel Level" ( →p76). Lors de l'utilisation d'enceintes vendues séparément, réglez également "2. Speaker" - "Crossover" ( →p74).

## Combinaisons d'enceintes

Canaux d'enceinte	FRONT	CENTER	SURROUND	HEIGHT	SUBWOOFER
2.1 canaux	✓				✓
3.1 canaux	✓	✓			✓
4.1 canaux	✓		✓		✓
5.1 canaux	✓	✓	✓		✓
2.1.2 canaux	✓			✓	✓
3.1.2 canaux	✓	✓		✓	✓



## Raccorder le téléviseur

Raccordez cet appareil entre un téléviseur et un appareil AV. Raccorder cet appareil avec le téléviseur permet de reproduire les signaux audio et vidéo de l'appareil AV sur le téléviseur, ou de lire l'audio du téléviseur sur cet appareil. Un raccordement au téléviseur varie selon que le téléviseur supporte ou pas la fonctionnalité ARC (Audio Return Channel). La fonctionnalité ARC transfère les signaux audio du téléviseur via un câble HDMI et lit le son du téléviseur sur cet appareil. Consultez le mode d'emploi de votre téléviseur, etc. pour savoir s'il prend en charge la fonctionnalité ARC.

Votre téléviseur prend-il en charge la fonctionnalité ARC ?

Oui

• Vers un téléviseur ARC ( →[p31](#))

Non

• Vers un téléviseur non compatible ARC ( →[p32](#))

## Vers un téléviseur ARC

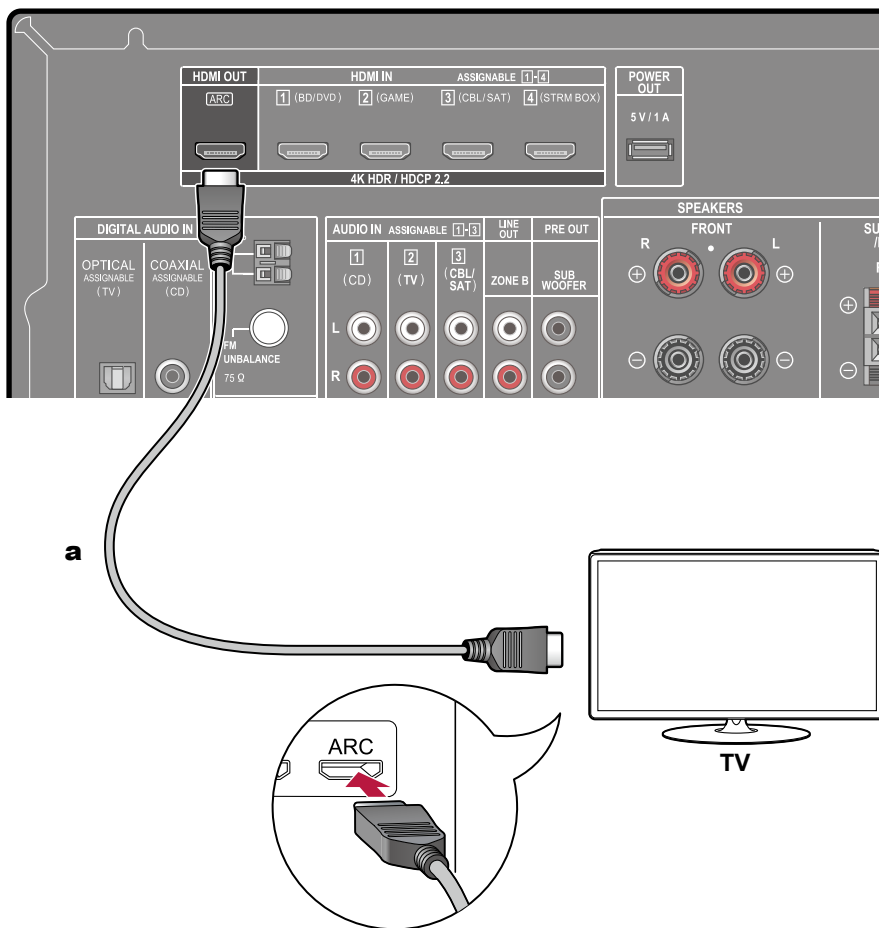

**a** Câble HDMI

Avec un téléviseur qui prend en charge la fonction ARC (Audio Return Channel) (\*), utilisez uniquement le câble HDMI pour un raccordement au téléviseur. Pour raccorder, utilisez la prise HDMI IN du téléviseur qui prend en charge la fonctionnalité ARC. Vous raccordez le câble HDMI au port étiqueté OUT côté récepteur.

- Si une vidéo haute définition 4K est lue, utilisez un câble HDMI haute vitesse premium ou un câble HDMI haute vitesse premium avec Ethernet dont l'emballage comporte une étiquette "PREMIUM Certifie Cable".



### Configuration

- Des réglages sont nécessaires pour utiliser la fonctionnalité ARC. Sélectionnez "Yes" pour "2. ARC Setup" dans Initial Setup (→[p86](#)). Si "No, Skip" est sélectionné, des réglages sont nécessaires dans le menu Setup une fois que Initial Setup a été effectué. Appuyez sur  de la télécommande, et réglez "5. Hardware" – "HDMI" – "Audio Return Channel" sur "On". (→[p81](#))
- Pour les réglages détaillés du raccordement du téléviseur, de la fonction CEC et de la sortie audio, consultez le mode d'emploi du téléviseur.

(\* ) Fonction ARC : Cette fonctionnalité transfère les signaux audio du téléviseur via un câble HDMI et lit le son du téléviseur sur cet appareil. Le raccordement à un téléviseur compatible ARC ne nécessite qu'un seul câble HDMI. Consultez le mode d'emploi de votre téléviseur, etc. pour savoir s'il prend en charge la fonctionnalité ARC.

## Vers un téléviseur non compatible ARC

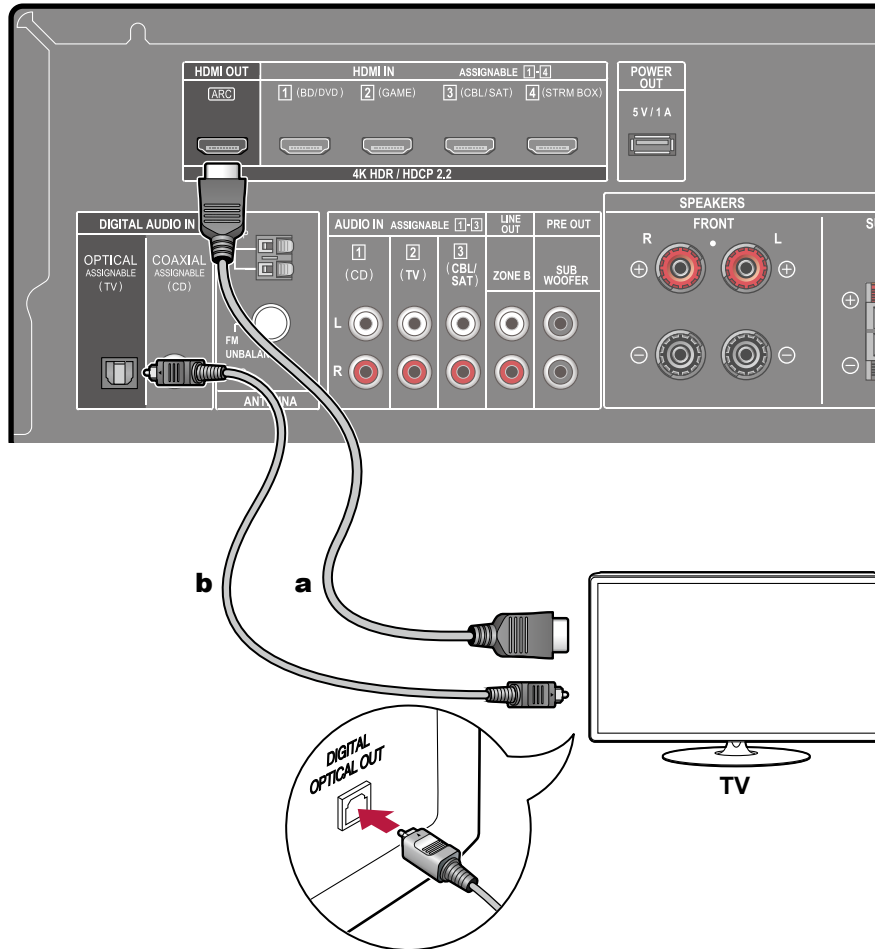

**a** Câble HDMI, **b** Câble optonumérique

Si le téléviseur ne prend pas en charge la fonctionnalité ARC (Audio Return Channel) (\*), raccordez un câble HDMI ainsi qu'un câble optonumérique. Si le téléviseur ne dispose pas de prise DIGITAL OPTICAL OUT, vous pouvez utiliser un câble audio analogique avec la prise AUDIO IN TV.

- Si vous utilisez un décodeur câble, etc. raccordé à la prise d'entrée de cet appareil pour regarder la télévision (sans le tuner intégré du téléviseur), le raccordement d'un câble optonumérique ou d'un câble audio analogique n'est pas nécessaire.
- Si une vidéo haute définition 4K est lue, utilisez un câble HDMI haute vitesse premium ou un câble HDMI haute vitesse premium avec Ethernet dont l'emballage comporte une étiquette "PREMIUM Certifie Cable".

(\* ) Fonction ARC : Cette fonctionnalité transfère les signaux audio du téléviseur via un câble HDMI et lit le son du téléviseur sur cet appareil. Le raccordement à un téléviseur compatible ARC ne nécessite qu'un seul câble HDMI. Consultez le mode d'emploi de votre téléviseur, etc. pour savoir s'il prend en charge la fonctionnalité ARC.

## Raccorder les appareils de lecture

### Raccorder un appareil AV avec prise HDMI installée

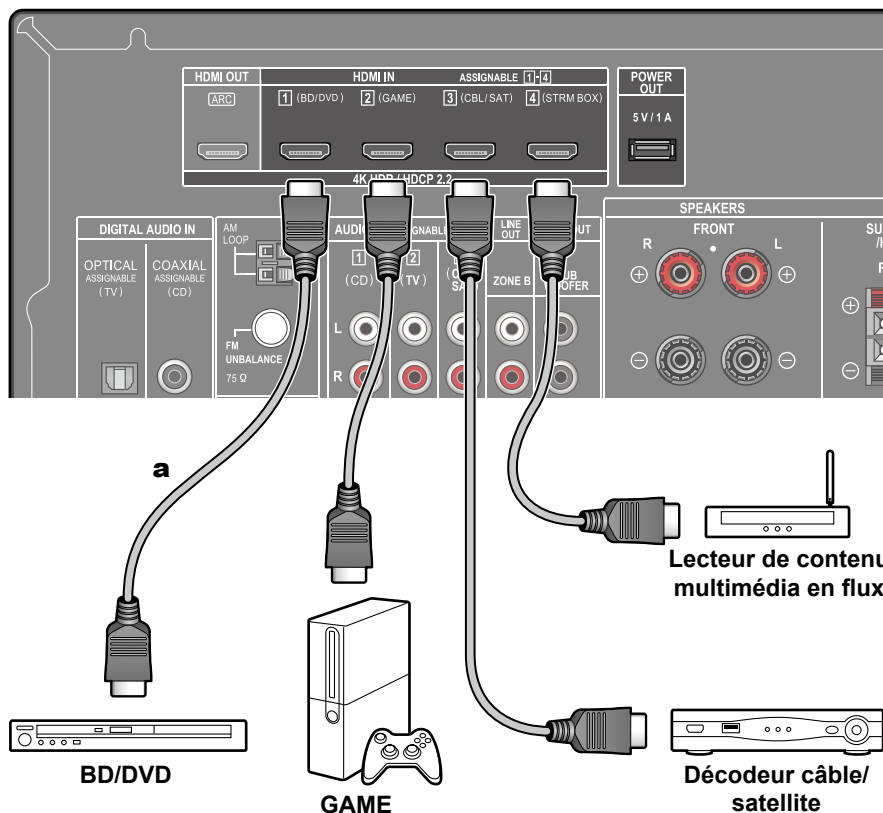

a Câble HDMI

Il s'agit d'un exemple de raccordement avec un appareil AV possédant une prise HDMI. En raccordant un appareil AV conforme à la norme CEC (Consumer Electronics Control), vous pouvez utiliser la fonctionnalité HDMI CEC (\*) qui établit une liaison avec les sélecteurs d'entrée, etc. et la fonctionnalité HDMI Standby Through qui vous permet de transférer les signaux vidéo et audio provenant de l'appareil AV sur le téléviseur même si cet appareil est en veille. De plus, la prise POWER OUT située sur le panneau arrière peut alimenter (5 V / 1 A) un lecteur de contenu multimédia raccordé à la prise HDMI IN de cet appareil. Pour fournir de l'énergie même lorsque cet appareil est en mode veille, changez la valeur de réglage de "USB Power Out at Standby" (→p82) sur "On".

- Si une vidéo haute définition 4K est lue, utilisez un câble HDMI haute vitesse premium ou un câble HDMI haute vitesse premium avec Ethernet dont l'emballage comporte une étiquette "PREMIUM Certifiée Cable".
- La prise POWER OUT ne prend pas en charge la lecture de fichier musicaux ou l'alimentation vers des smartphones/tablettes ou autres périphériques.



#### Configuration

- La fonctionnalité HDMI CEC et la fonctionnalité HDMI Standby Through sont automatiquement activées, lorsque "Yes" est sélectionné pour "2. ARC Setup" dans Initial Setup (→p86). Si "No, Skip" est sélectionné, des réglages sont nécessaires dans le menu Setup une fois que Initial Setup a été effectué. Appuyez sur la touche de la télécommande et sélectionnez "5. Hardware" - "HDMI" pour effectuer les réglages. (→p80)
- Pour bénéficier du son surround numérique, y compris Dolby Digital, la sortie audio du lecteur de disque Blu-ray raccordé, etc. devra être réglée sur la sortie Bitstream.

(\*) La fonctionnalité HDMI CEC : Cette fonction permet différentes commandes de liaison avec des appareils conformes CEC comme commuter les sélecteurs d'entrée verrouillant un lecteur conforme CEC, commuter la sortie audio entre le téléviseur et cet appareil ou régler le volume à l'aide de la télécommande d'un téléviseur conforme CEC et mettre automatiquement en veille cet appareil lorsque le téléviseur est éteint.

## Raccorder un appareil Audio

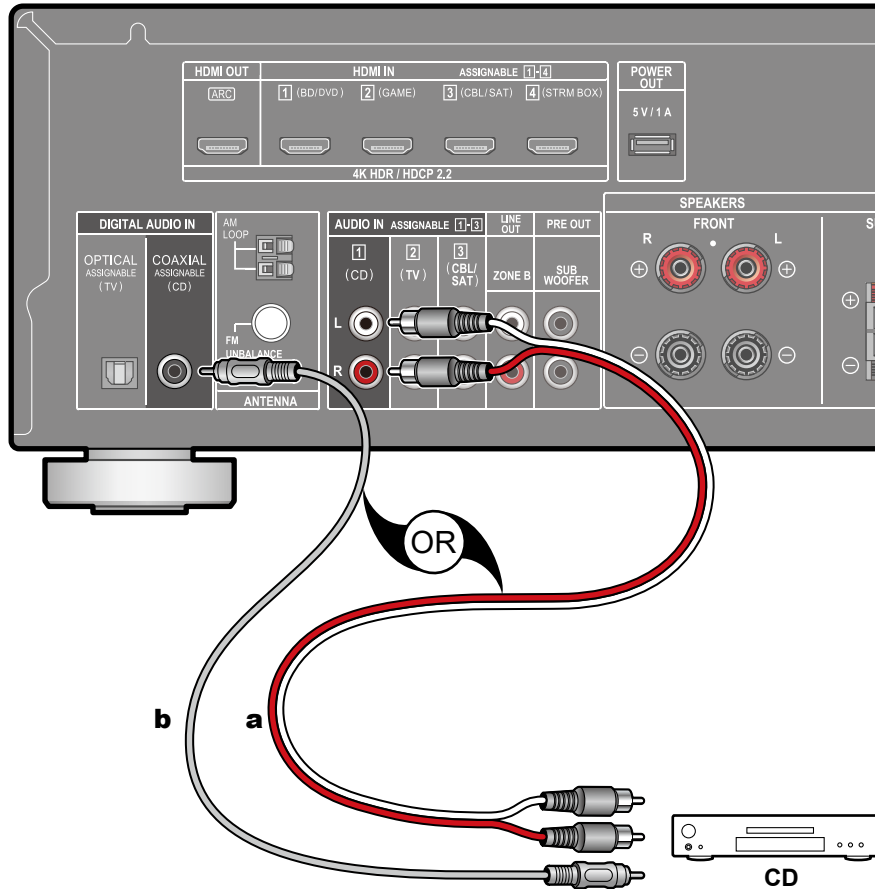

Exemple de raccordement avec un appareil audio. Raccordez un lecteur CD à l'aide d'un câble coaxial numérique ou d'un câble audio analogique.

**a** Câble audio analogique, **b** Câble coaxial numérique

## Raccorder un appareil AV dans une autre pièce (Connexion ZONE B)

### Raccorder un amplificateur principal (ZONE B)

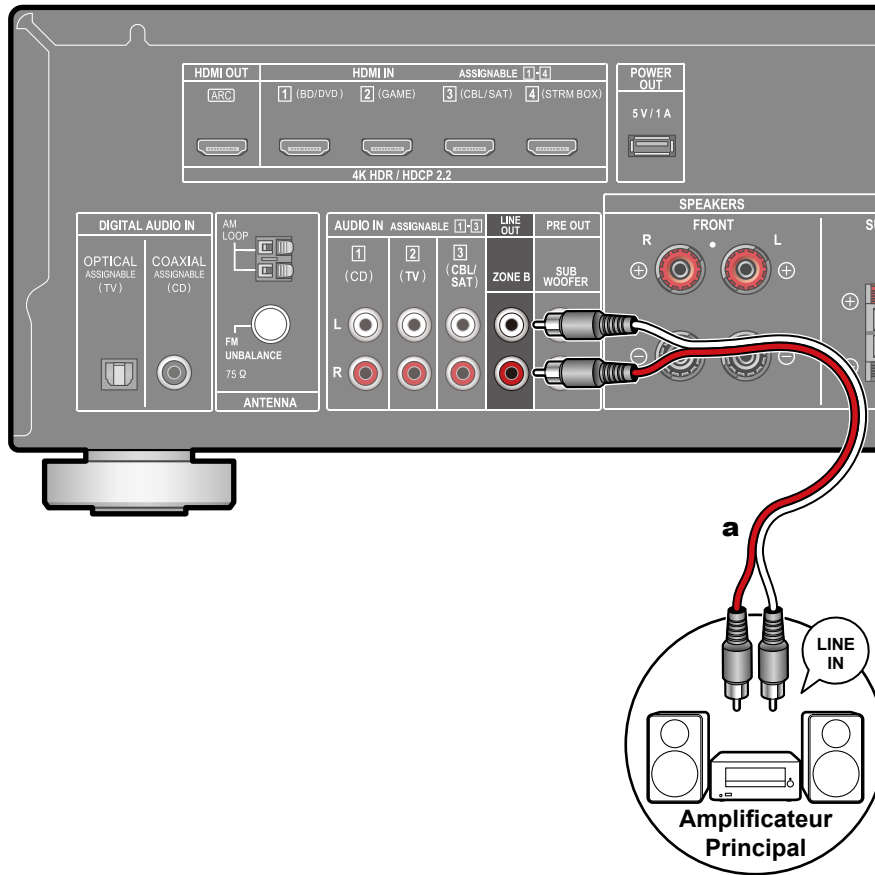

Lors d'une lecture dans la pièce principale (ZONE A), vous pouvez écouter de l'audio à 2 canaux de la même source dans une autre pièce (ZONE B) simultanément. Utilisez un câble analogique pour raccorder la prise ZONE B LINE OUT de cette unité et la prise LINE IN de l'amplificateur principal dans une autre pièce.

**a** Câble audio analogique

## Brancher les antennes

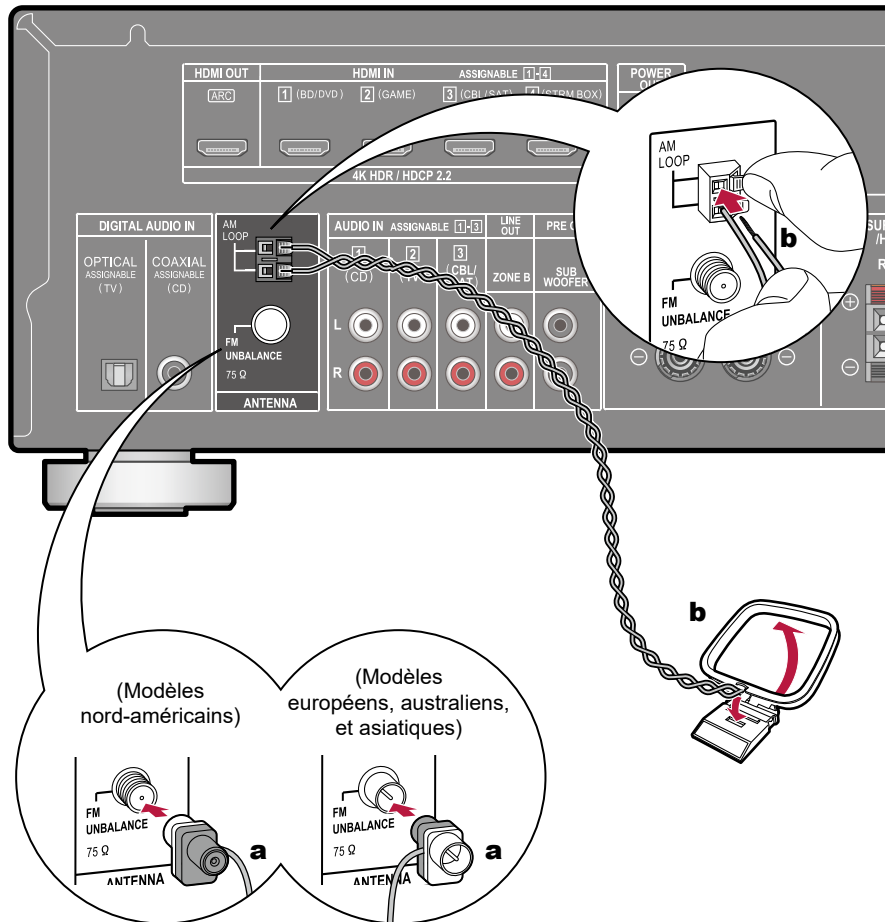

**a** Antenne FM intérieure, **b** Antenne cadre AM

Raccordez l'antenne à cet appareil, et installez l'antenne dans la meilleure position pour l'écoute lors de la réception de signaux radio. Fixez l'antenne FM intérieure au mur à l'aide de punaises ou de ruban adhésif.

## Branchement du cordon d'alimentation

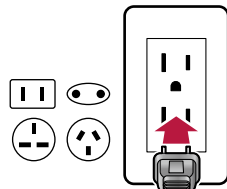

Branchez le cordon d'alimentation une fois que tous les autres raccordements ont été effectués.

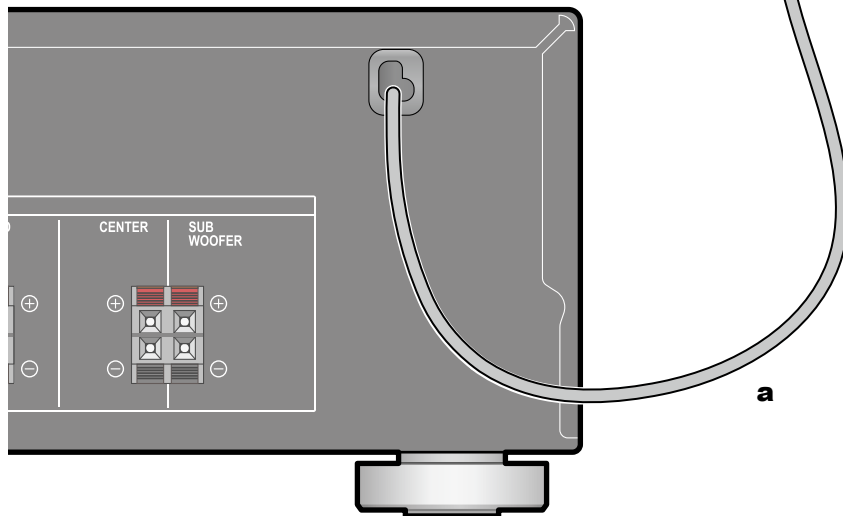

**a** Cordon d'alimentation



## **Lecture**

---

<b>Lecture d'un appareil AV</b>	<b>39</b>
<b>Lecture BLUETOOTH®</b>	<b>40</b>
<b>Écoute de la radio AM/FM</b>	<b>41</b>
<b>Lecture ZONE B</b>	<b>46</b>
<b>Fonctions pratiques</b>	<b>48</b>
<b>Mode d'écoute</b>	<b>53</b>

## Lecture d'un appareil AV

Vous pouvez écouter le son provenant des appareils AV tels que des lecteurs de disques Blu-ray avec cet appareil.

### Commandes de base

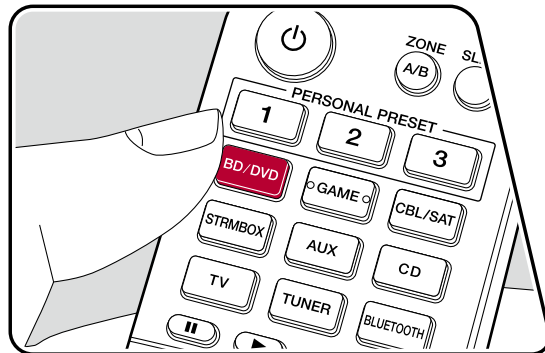
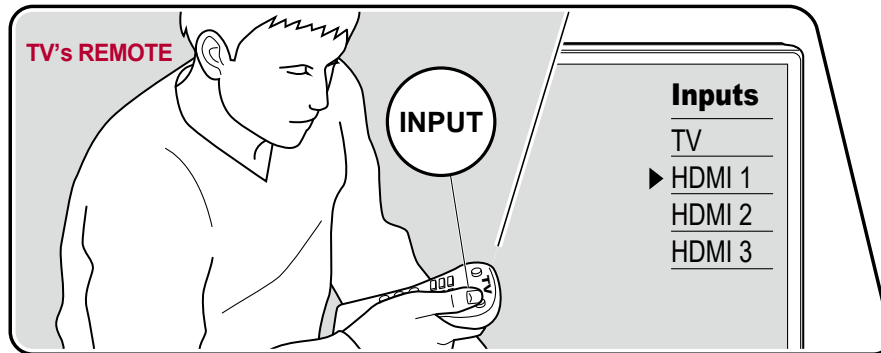

Effectuez la procédure suivante lorsque cet appareil est en marche.

1. Réglez l'entrée du téléviseur sur celle raccordée à l'appareil.
2. Appuyez sur le sélecteur d'entrée portant le même nom que la prise sur laquelle le lecteur est raccordé.

Par exemple, appuyez sur la touche BD/DVD pour lire le lecteur raccordé à la prise BD/DVD. Appuyez sur TV pour écouter le son du téléviseur.

- Lorsque la fonction de liaison CEC marche, l'entrée change automatiquement lorsqu'un téléviseur ou un lecteur conformes CEC est raccordé à cet appareil à l'aide d'un raccordement HDMI.

3. Démarrez la lecture sur l'appareil AV.

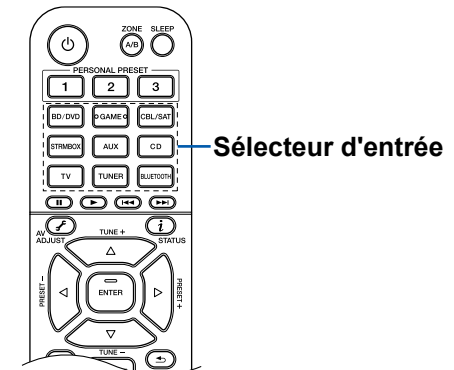

## Lecture BLUETOOTH®

Vous pouvez lire à distance l'audio d'un périphérique compatible avec la technologie BLUETOOTH, comme un smartphone.

### Commandes de base

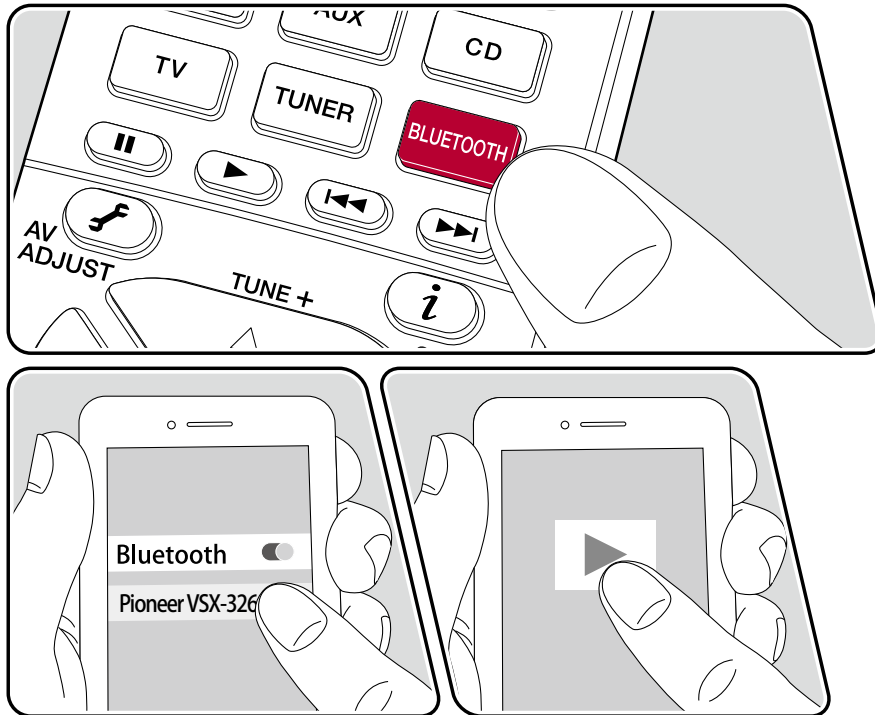

Effectuez la procédure suivante lorsque cet appareil est en marche.

### Jumelage

1. Lorsque vous appuyez sur la touche BLUETOOTH, "Now Pairing..." apparaît sur l'afficheur de cet appareil et le mode appairage s'active.

Now Pairing...

2. Activez (mettez en marche) la fonction BLUETOOTH du périphérique compatible BLUETOOTH, puis sélectionnez cet appareil parmi les périphériques affichés. Si un mot de passe est requis, entrez "0000".
  - Cet appareil s'affiche sous le nom "Pioneer VSX-326 XXXXXX".
  - Pour connecter un autre périphérique compatible BLUETOOTH, appuyez sur la touche BLUETOOTH jusqu'à ce que "Now Pairing..." s'affiche, puis effectuez l'étape 2. Cet appareil peut mémoriser les informations d'appariement de 8 périphériques appairés.
  - La zone de couverture est d'environ 48'/15 m. Notez que la connexion n'est pas toujours garantie avec tous les périphériques compatibles BLUETOOTH.

### Lecture

1. Effectuez la procédure de connexion sur le périphérique compatible BLUETOOTH.
2. Lecture des fichiers musicaux.

L'entrée sur cet appareil passe automatiquement sur "BLUETOOTH".

Augmentez le volume du périphérique compatible BLUETOOTH jusqu'à un niveau correct.

- À cause des caractéristiques de la technologie sans fil BLUETOOTH, le son produit par cet appareil peut être légèrement en retard par rapport au son lu par le périphérique compatible BLUETOOTH.

## Écoute de la radio AM/FM

Vous pouvez réceptionner des stations de radio AM et FM sur cet appareil grâce au tuner intégré.

### Syntonisation d'une station de radio

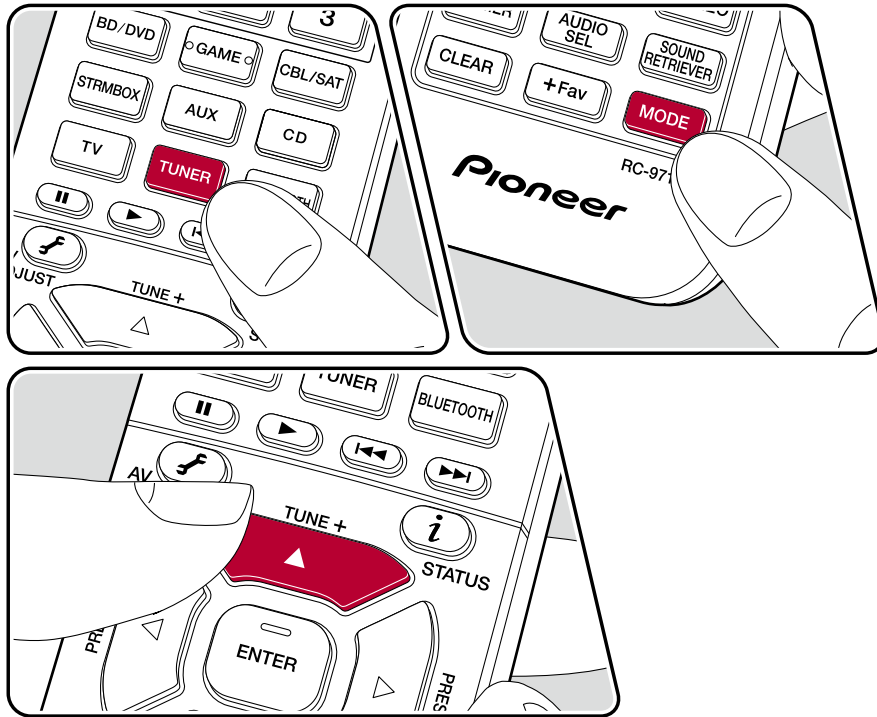

Effectuez la procédure suivante lorsque cet appareil est en marche.

### Syntonisation automatique

1. Appuyez sur TUNER à plusieurs reprises pour sélectionner "AM" ou "FM".
2. Appuyez à plusieurs reprises sur MODE pour afficher "TunMode: Auto" sur l'afficheur.

TunMode: Auto

3. Lorsque vous appuyez sur les curseurs ▲/▼, la syntonisation automatique démarre et la recherche s'arrête lorsqu'une station est trouvée. Lorsqu'une station de radio est syntonisée, le témoin "TUNED" s'allume sur l'afficheur. Lorsqu'une station de radio FM est syntonisée, le témoin "STEREO" s'allume.

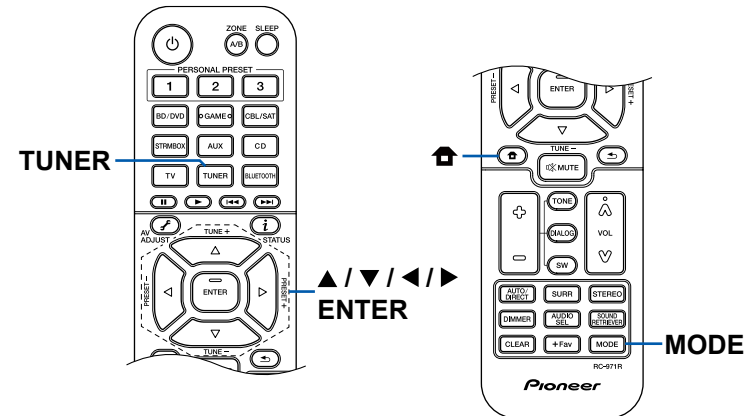

**Lorsque la réception des émissions FM est faible** : Effectuez la procédure de "Syntonisation manuelle" ( →[p42](#)). Notez que si vous effectuez la syntonisation manuelle, la réception des émissions FM sera monophonique plutôt que stéréo, quelle que soit la sensibilité de la réception.

## Syntonisation manuelle

Notez que si vous effectuez la syntonisation manuelle, la réception des émissions FM sera monophonique plutôt que stéréo, quelle que soit la sensibilité de la réception.

1. Appuyez sur TUNER à plusieurs reprises pour sélectionner "AM" ou "FM".
2. Appuyez à plusieurs reprises sur MODE pour afficher "TunMode: Manual" sur l'afficheur.

---

TunMode: Manual

---

3. Tout en appuyant sur les curseurs ▲ / ▼, sélectionnez la station de radio désirée.
  - La fréquence change d'1 pas à chaque fois que vous appuyez sur les curseurs ▲ / ▼. La fréquence change en continu si la touche est maintenue enfoncée, et s'arrête lorsque la touche est relâchée.

## Réglage du pas de fréquence

Appuyez sur , et à l'aide des curseurs et ENTER, sélectionnez "6. Miscellaneous" - "Tuner" - "AM/FM Frequency Step" ou "AM Frequency Step", puis sélectionnez le pas de fréquence de votre région. Notez que lorsque ce réglage est changé, toutes les stations de radio pré-réglées sont supprimées.

**Prérégler une station de radio** ( →[p43](#))

## Prérégler une station de radio

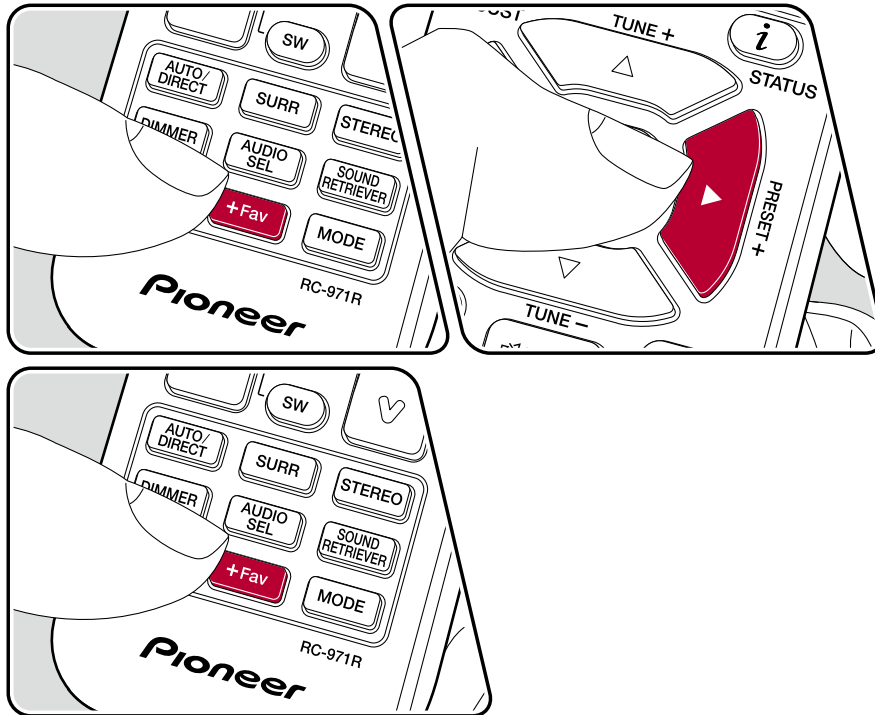

### Procédure d'enregistrement

Vous pouvez prérégler jusqu'à 40 de vos stations de radio AM/FM favorites.

Après être sintonisé sur la station de radio AM/FM que vous voulez mémoriser, effectuez la procédure suivante.

1. Appuyez sur +Fav de manière à ce que le numéro préréglé clignote sur l'afficheur.

FM 87.5 MHz

2. Pendant que le numéro de préréglage clignote (environ 8 secondes), appuyez plusieurs fois sur les curseurs ◀/▶ pour sélectionner un numéro entre 1 et 40.
3. Appuyez une nouvelle fois sur +Fav pour enregistrer la station.

Lorsque la station est enregistrée, le numéro de préréglage s'arrête de clignoter. Répétez ces étapes pour enregistrer toutes vos stations de radio AM/FM préférées.

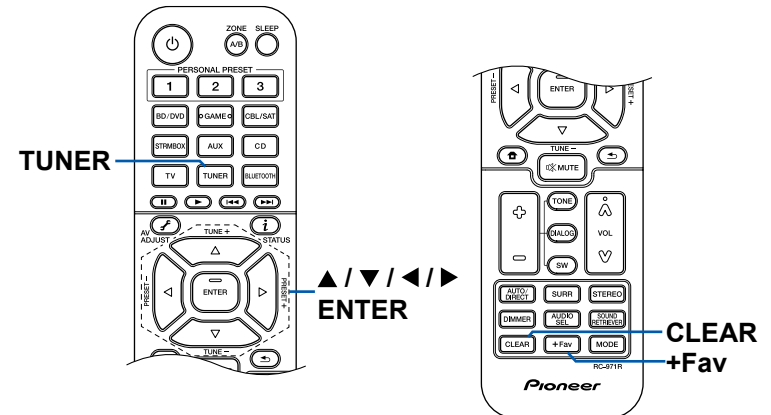

## Sélectionner une station de radio préréglée

1. Appuyez sur TUNER.
2. Appuyez sur les curseurs ◀/▶ pour sélectionner un numéro préréglé.

## Supprimer une station de radio préréglée

1. Appuyez sur TUNER.
2. Appuyez sur les curseurs ◀/▶ pour sélectionner le numéro préréglé à supprimer.
3. Après avoir appuyé sur la touche +Fav, appuyez sur CLEAR pendant que le numéro préréglé clignote, et supprimez le numéro préréglé. Lorsqu'il est supprimé, le numéro sur l'afficheur disparaît.

❑ Utilisation du RDS (Modèles européens, australiens, et asiatiques) ( →[p45](#))

## Utilisation du RDS (Modèles européens, australiens, et asiatiques)

RDS est l'acronyme de Radio Data System et il s'agit d'une méthode de transmission de données par signaux radio FM. Dans les régions où RDS peut être utilisé, lorsque vous syntonisez sur une station de radio diffusant les informations du programme, le nom de la station de radio s'affiche sur l'afficheur. Lorsque vous appuyez sur la touche **i** de la télécommande dans cet état, vous pouvez utiliser les fonctions suivantes.

### Affichage texte d'information (Radio Text)

1. Pendant que le nom de la station apparaît sur l'afficheur, appuyez une fois sur la touche **i** de la télécommande.  
Le texte radio (RT), qui est de l'information texte transmise par la station, apparaît en défilant sur l'afficheur. "No Text Data" s'affiche lorsqu'aucune information de texte n'est transmise.

### Recherche des stations par type de programme

1. Pendant que le nom de la station apparaît sur l'afficheur, appuyez deux fois sur la touche **i** de la télécommande.
  - Si aucun des types de programme n'est réglé pour la station de radio en cours de réception, "None" s'affiche.
2. Appuyez sur les curseurs ◀/▶ de la télécommande pour sélectionner le type de programme que vous désirez chercher, puis appuyez sur la touche ENTER pour lancer la recherche.
  - Les types de programme affichés sont les suivants : None / News (Actualités) / Affairs (Questions d'actualité) / Info (Informations) / Sport / Educate (Enseignement) / Drama / Culture / Science (Sciences et Technologie) / Varied / Pop M (musique Pop) / Rock M (musique Rock) / Easy M (Station de musique grand public) / Light M (Classique pour amateur) / Classics (Classique pour connaisseur) / Other M (Autre musique) / Weather / Finance / Children (Programmes pour enfants) / Social (Affaires sociales) / Religion / Phone In / Travel / Leisure / Jazz (Musique jazz) / Country (Musique country) / Nation M (Variétés nationales) / Oldies (Anciens tubes) / Folk M (Musique folk) / Document (Documentaire)

- Les informations affichées peuvent ne pas correspondre au contenu transmis par la station.
3. Lorsqu'une station est trouvée, la station clignote sur l'afficheur. Une pression sur la touche ENTER dans cet état permet de recevoir cette station. Si vous n'appuyez pas sur la touche ENTER, l'appareil commence à chercher une autre station.
    - Si aucune station n'est trouvée, le message "Not Found" s'affiche.
  - Des caractères inhabituels peuvent s'afficher lorsque l'appareil reçoit des caractères non pris en charge. Ce n'est pas un dysfonctionnement. De plus, si le signal provenant d'une station est faible, les informations peuvent ne pas s'afficher.



## Lecture ZONE B

Lors d'une lecture dans la pièce principale (ZONE A), vous pouvez écouter de l'audio de la même source dans une autre pièce (ZONE B) simultanément.

### Lecture

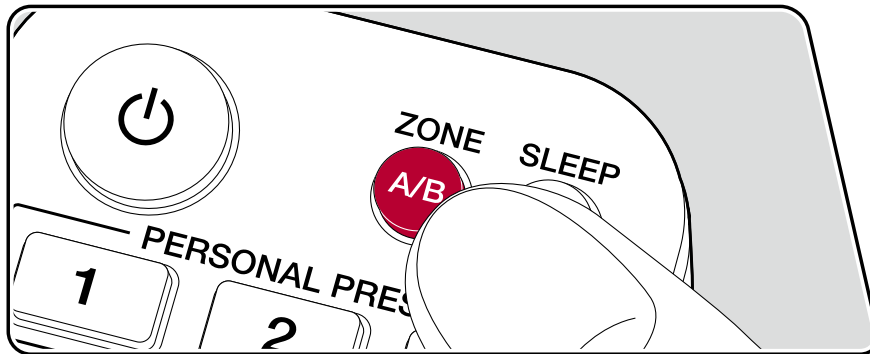

- Appuyez sur ZONE A/B pour sélectionner une destination de sortie audio.
  - ZONE A : Permet de restituer l'audio uniquement dans la pièce principale (ZONE A). "A" s'allume sur l'afficheur de l'appareil principal.
  - ZONE B : Permet de restituer l'audio uniquement dans l'autre pièce (ZONE B). "B" s'allume sur l'afficheur de l'appareil principal.
  - ZONE A+B : Permet de restituer l'audio dans la pièce principale (ZONE A) et dans l'autre pièce (ZONE B). "A" et "B" s'allument sur l'affichage de l'appareil principal.

A B

- Démarrez la lecture sur l'appareil AV.
- Si l'appareil est raccordé à l'amplificateur principal dans une autre pièce, réglez le volume sur l'amplificateur principal.

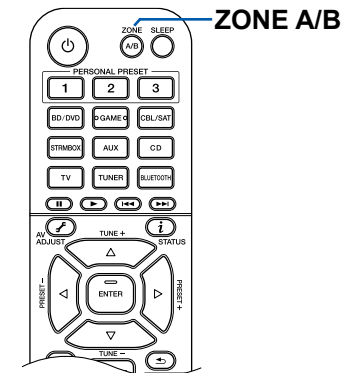

- Si "ZONE A+B" est sélectionné comme une destination de sortie audio, vous pouvez sélectionner uniquement le mode d'écoute "Stereo" pour la pièce principale (ZONE A) lors de l'utilisation de la disposition d'enceinte de 2.1 canaux. Lors de l'utilisation de la disposition d'enceinte de 3.1 canaux ou plus, vous pouvez sélectionner uniquement le mode d'écoute "Ext.Stereo".

## Fonctions pratiques

### Utilisation de PERSONAL PRESET

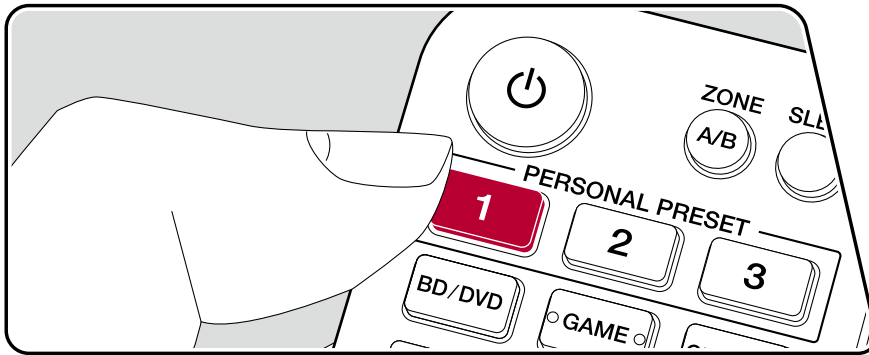

### Enregistrement

Vous pouvez enregistrer des réglages ( →p49) comme le sélecteur d'entrée actuel et le mode d'écoute avec les trois touches PERSONAL PRESET, et appeler un réglage enregistré en une seule opération. p. ex.) Une pression sur la touche PERSONAL PRESET commute automatiquement le sélecteur d'entrée sur "TUNER" afin de recevoir la station enregistrée. De même, le mode d'écoute et le niveau du volume sont commutés comme lors de l'enregistrement.

Effectuez les étapes suivantes dans l'état du réglage à enregistrer.

1. Maintenez enfoncée une des touches 1 à 3 de PERSONAL PRESET.
2. "Preset Written" apparait sur l'afficheur, et le réglage est enregistré. Si l'enregistrement a déjà été effectué, le réglage enregistré est écrasé.

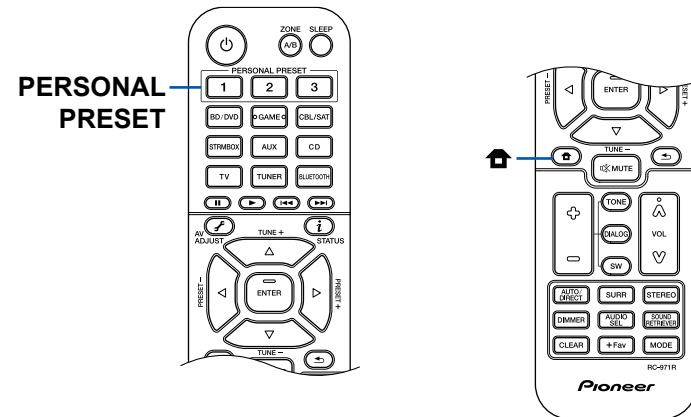

## Réglages pouvant être enregistrés

Les réglages suivants peuvent être enregistrés avec PERSONAL PRESET.

- Sélecteur d'entrée (les stations de radio AM/FM peuvent également être enregistrées.)
  - Mode d'écoute
  - Niveau du volume (limite supérieure "-32 dB")
  - Destination de sortie (Zone)
  - Fonctions du Sound Retriever "On" et "Off"
  - TREBLE/BASS/DIALOG, etc.
- \* Quand les stations de radio AM/FM sont enregistrées, les numéros réglés du TUNER "38", "39" et "40" (→p43) sont écrasés.

## Utilisation des réglages enregistrés

1. Appuyez sur une des touches 1 à 3 de PERSONAL PRESET avec laquelle les réglages ont été enregistrés.
  - Une pression sur les touches PERSONAL PRESET mettent l'appareil sous tension même si l'appareil principal est en mode veille.

## Vérification des paramètres enregistrés

1. Appuyez sur , sélectionnez "1. Input/Output Assign" - "PERSONAL PRESET Information" sur le menu Setup (→p73), et appuyez sur ENTER.
2. Les réglages enregistrés sont affichés dans la liste.
  - Certains des éléments comme la fonction Sound Retriever n'apparaissent pas dans la liste.

## Ajuster la tonalité

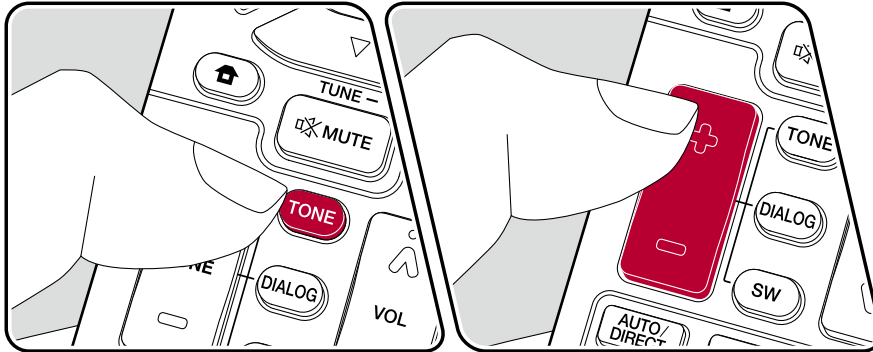

### Réglage de TREBLE/BASS

Vous pouvez régler la qualité du son des enceintes.

1. Appuyez sur TONE à plusieurs reprises pour sélectionner Treble ou Bass et réglez le contenu.  
 Treble : Améliore ou modère la gamme de tonalités aigus des enceintes.  
 Bass : Améliore ou modère la gamme de tonalités graves des enceintes.
2. Appuyez sur + ou - pour le réglage.

### Régler DIALOG

Permet d'accentuer les dialogues de films et les paroles des chansons pour les écouter plus facilement. Particulièrement efficace pour les dialogues de films. L'effet est produit même si l'enceinte centrale n'est pas utilisée. Sélectionnez le niveau désiré de "1" (bas) à "5" (élevé).

1. Appuyez sur DIALOG.
2. Appuyez sur + ou - pour le réglage.
  - La sélection n'est pas possible ou le résultat risque de ne pas être celui désiré en fonction de la source d'entrée et du réglage du mode d'écoute.

### Régler SUBWOOFER

Réglez le niveau d'enceinte du caisson de basse tout en écoutant du son.

1. Appuyez sur SW.

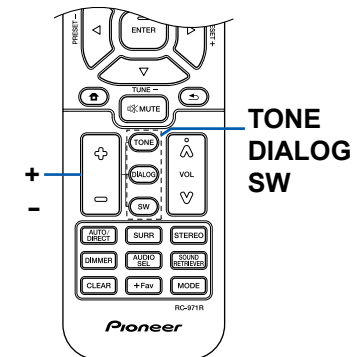

2. Appuyez sur + ou - pour régler le niveau entre "-15.0 dB" et "+12.0 dB".
  - Si vous réglez l'appareil en mode veille, les réglages que vous avez effectués reviendront à leur état précédent.

## Sleep Timer

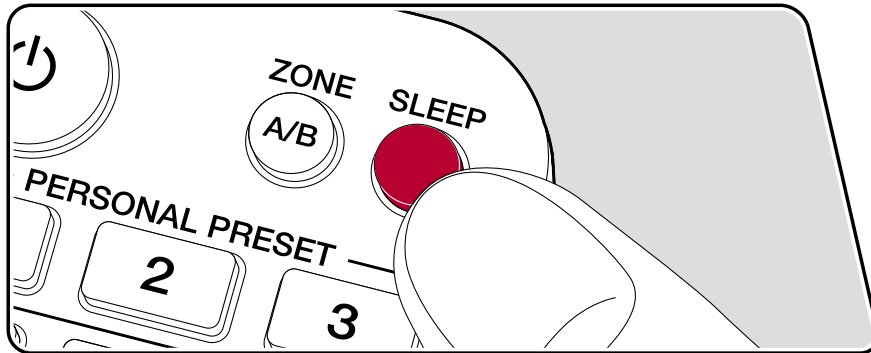

Vous pouvez laisser l'appareil passer automatiquement en veille lorsque le temps spécifié s'est écoulé.

Appuyez sur la touche SLEEP sur la télécommande pour sélectionner une valeur entre "30 min", "60 min" et "90 min".

"Off" : L'appareil ne passe pas automatiquement en mode veille.

Vous pouvez également effectuer ce réglage en appuyant sur la touche  sur la télécommande et en sélectionnant "5. Hardware" – "Power Management" – "Sleep Timer" (→[p82](#)) dans le menu Setup.

## Mode d'écoute

Vous pouvez changer le mode d'écoute durant la lecture en appuyant plusieurs fois sur "AUTO/DIRECT", "SURR", ou "STEREO".

### Sélection d'un mode d'écoute

- Chacune des touches AUTO/DIRECT, SURR, et STEREO enregistre le dernier mode d'écoute sélectionné. Si le contenu lu est incompatible avec le mode d'écoute sélectionné en dernier, le mode d'écoute le plus normal pour le contenu en question est automatiquement sélectionné.
- Pour les détails des effets de chaque mode d'écoute, consultez "Les effets du mode d'écoute" ( →p58).
- Pour connaître les modes d'écoute sélectionnables pour chacun des formats audio des signaux d'entrée, consultez "Formats d'entrée et Modes d'écoute sélectionnables" ( →p62).

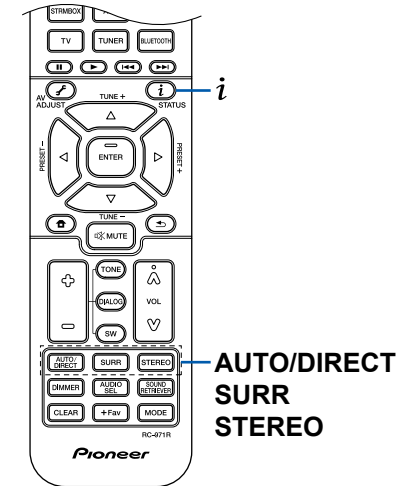



## ■ Touche AUTO/DIRECT

Appuyez plusieurs fois et les modes d'écoute adaptés au signal d'entrée commutent entre "Auto Surround", "Direct", et "Pure Direct". Après en avoir sélectionné un, "Auto Surround" (ou "Direct" ou "Pure Direct") s'affiche, et le mode d'écoute le plus adapté pour le format audio est automatiquement sélectionné (DTS pour les signaux d'entrée multicanal, Stereo pour les signaux d'entrée 2 voies, etc.) puis un témoin comme "DTS" apparaît sur l'afficheur.

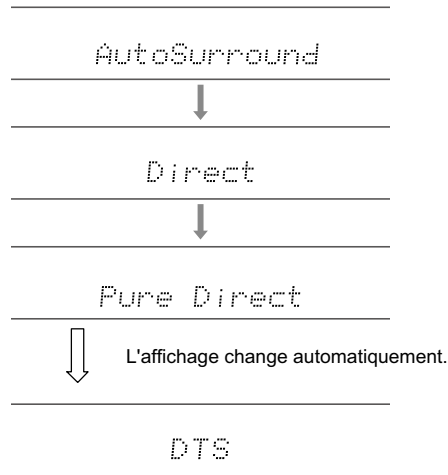

Le mode "Direct" coupe certaines fonctions qui peuvent affecter la qualité du son, comme les commandes de tonalité, ce qui vous fera profiter d'une qualité sonore encore meilleure. Le mode "Pure Direct" coupe plusieurs fonctions qui peuvent affecter la qualité du son, vous aurez ainsi une reproduction plus fidèle du son original.

## ■ Touche SURR

En appuyant plusieurs fois, vous pouvez sélectionner le format audio des signaux entrants et passer parmi plusieurs modes d'écoute. Utilisez le mode qui convient à vos préférences. Le mode d'écoute sélectionné apparaît sur l'afficheur.

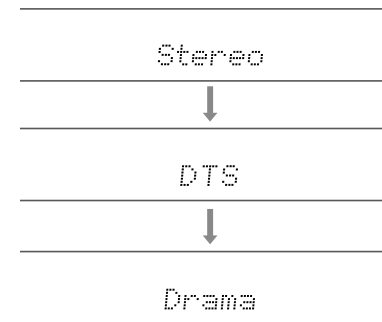

## ■ Touche STEREO

Vous pouvez sélectionner le mode "Stereo" pour lire uniquement depuis les enceintes avant et le caisson de basse.

Pour avoir des détails sur les effets de chaque mode d'écoute, voir "Les effets du mode d'écoute". Pour connaître les modes d'écoute sélectionnables pour chacun des formats audio des signaux d'entrée, consultez "Formats d'entrée et Modes d'écoute sélectionnables".

## Vérification du format d'entrée et du mode d'écoute

Des pressions répétées sur la touche **i** de la télécommande ou sur la touche STATUS sur l'appareil principal permettent de permuter l'affichage de l'appareil principal dans l'ordre suivant.

- Lors de l'utilisation d'une connexion BLUETOOTH, appuyez sur la touche STATUS sur l'appareil principal.
- Toutes les informations nécessaires ne sont pas affichées.

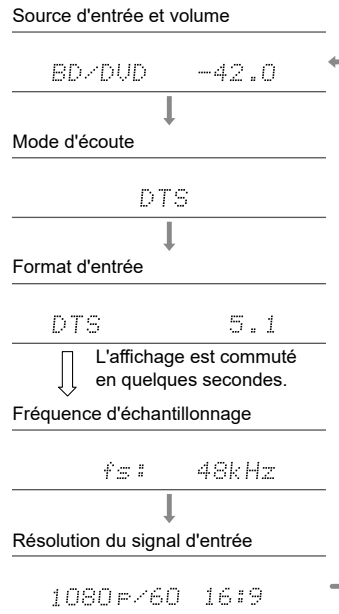

## Disposition d'enceinte et Modes d'écoute sélectionnables

Consultez le tableau suivant pour les modes d'écoute sélectionnables pour chaque disposition d'enceinte.

Mode d'écoute	Disposition d'enceinte					
	2.1 ch	3.1 ch	4.1 ch	5.1 ch	2.1.2 ch	3.1.2 ch
<input checked="" type="checkbox"/> DD (Dolby Audio - DD)		✓(*1)	✓(*1)	✓(*1)		✓(*2)
<input checked="" type="checkbox"/> DD+ (Dolby Audio - DD+)		✓(*1)	✓(*1)	✓(*1)	✓(*1)	✓(*1)
<input checked="" type="checkbox"/> DTHD (Dolby Audio - TrueHD)		✓(*1)	✓(*1)	✓(*1)	✓(*1)	✓(*1)
<input checked="" type="checkbox"/> Atmos					✓	✓
<input checked="" type="checkbox"/> Atmos 2.0/2.1	✓					
<input checked="" type="checkbox"/> Atmos 3.0/3.1		✓				
<input checked="" type="checkbox"/> Atmos 4.0/4.1			✓			
<input checked="" type="checkbox"/> Atmos 5.0/5.1				✓		
<input checked="" type="checkbox"/> Atmos 2.0.2/2.1.2					✓	
<input checked="" type="checkbox"/> Atmos 3.0.2/3.1.2						✓
<input checked="" type="checkbox"/> Dsur (Dolby Audio - Surr)	✓	✓	✓	✓	✓	✓
<input checked="" type="checkbox"/> Dsur 2.0/2.1 (Dolby Audio - Surr)	✓					
<input checked="" type="checkbox"/> Dsur 3.0/3.1 (Dolby Audio - Surr)		✓				
<input checked="" type="checkbox"/> Dsur 4.0/4.1 (Dolby Audio - Surr)			✓			
<input checked="" type="checkbox"/> Dsur 5.0/5.1 (Dolby Audio - Surr)				✓		
<input checked="" type="checkbox"/> Dsur 2.0.2/2.1.2 (Dolby Audio - Surr)					✓	
<input checked="" type="checkbox"/> Dsur 3.0.2/3.1.2 (Dolby Audio - Surr)						✓

Mode d'écoute	Disposition d'enceinte					
	2.1 ch	3.1 ch	4.1 ch	5.1 ch	2.1.2 ch	3.1.2 ch
DTS		✓	✓	✓		✓(*2)
DTS 96/24		✓	✓	✓		✓(*2)
DTS-HD HR (DTS-HD High Resolution)		✓	✓	✓		✓
DTS-HD Master (DTS-HD Master Audio)		✓	✓	✓		✓
DTS Express		✓	✓	✓		✓
DTS:X		✓	✓	✓	✓	✓
DTS Neural:X	✓	✓	✓	✓	✓	✓
DTS Virtual:X	✓	✓	✓	✓		
PCM	✓	✓(*1)	✓(*1)	✓(*1)	✓(*2)	✓(*2)
DSD		✓(*1)	✓(*1)	✓(*1)		✓(*2)
Direct	✓	✓(*1)	✓(*1)	✓(*1)	✓(*1)	✓(*1)
Pure Direct	✓	✓(*1)	✓(*1)	✓(*1)	✓(*1)	✓(*1)
Stereo	✓	✓(*3)	✓(*3)	✓(*3)	✓(*3)	✓(*3)
Mono	✓	✓(*4)	✓(*3)	✓(*4)	✓(*3)	✓(*4)
Ext.Mono		✓	✓	✓	✓	✓
Ext.Stereo		✓	✓	✓	✓	✓
Classical			✓	✓	✓	✓
Ent.Show (Entertainment Show)			✓	✓	✓	✓
Drama			✓	✓	✓	✓
Unplugged			✓	✓	✓	✓
F.S.Surround (Front Stage Surround)	✓	✓	✓(*3)	✓(*5)	✓(*3)	✓(*5)
Surround Enhancer	✓	✓	✓	✓	✓	✓

\*1 : Reproduit avec le champ sonore selon le nombre de canaux des signaux d'entrée.

\*2 : Aucun son restitué par les enceintes en hauteur.



\*3 : Son restitué uniquement par les enceintes avant.

\*4 : Son restitué uniquement par l'enceinte centrale.

\*5 : Son restitué uniquement par les enceintes avant et l'enceinte centrale.

## Les effets du mode d'écoute

### Mise à jour des modes d'écoute

Les modes d'écoute tels que  Atmos 2.0 et  DSur 2.0 sont ajoutés lorsque le micrologiciel est mis à jour après l'achat ou quand le micrologiciel est commuté pendant le processus de production de l'appareil. Pour des détails sur la mise à jour du micrologiciel, consultez "Fonction supplémentaire (Mise à jour du micrologiciel)" (→p5).

Dans l'ordre alphabétique

#### ■ Classical

Adapté pour la musique classique et l'opéra. Ce mode accentue les canaux surround afin d'élargir l'image sonore, et simule la résonance naturelle d'une grande salle.

#### ■ Atmos

(Version du micrologiciel avant la prise en charge de  Atmos 2.0, etc.)

Sélectionnable au moment de la saisie du format audio Dolby Atmos lorsque les enceintes en hauteur sont connectées. Ce mode reproduit fidèlement la conception du son stéréophonique enregistré au format audio Dolby Atmos. Contrairement aux systèmes surround existants, le format Dolby Atmos ne repose pas sur les canaux, mais permet plutôt le positionnement précis des objets sonores qui ont un mouvement indépendant dans un espace en 3D avec encore plus de clarté. Le Dolby Atmos est un format audio optionnel des disques Blu-ray qui obtient un champ sonore plus stéréophonique en produisant un champ sonore au-dessus de l'auditeur.

- Pour activer le transfert de ce format audio, raccordez un câble HDMI et réglez la sortie audio du lecteur sur la sortie Bitstream.

#### ■ Atmos







(Version du micrologiciel prenant en charge  Atmos 2.0, etc.)

Ce mode calculant les données de positionnement de l'audio enregistré en audio Dolby Atmos en temps réels et les restituant par les enceintes appropriées, vous pouvez bénéficier du champ sonore naturel et stéréophonique de Dolby Atmos avec n'importe quelle disposition d'enceintes dont le raccordement d'enceintes avant uniquement. De même, la conception sonore Dolby Atmos peut être reproduite plus fidèlement en raccordant des enceintes en hauteur. Vous pouvez sélectionner ce

mode lors de la saisie du format audio Dolby Atmos.

Contrairement aux systèmes surround existants, le format Dolby Atmos ne repose pas sur les canaux, mais permet plutôt le positionnement précis des objets sonores qui ont un mouvement indépendant dans un espace en 3D avec encore plus de clarté. Le Dolby Atmos est un format audio optionnel des disques Blu-ray qui obtient un champ sonore plus stéréophonique en produisant un champ sonore au-dessus de l'auditeur.

En fonction de la disposition d'enceinte, les modes d'écoute suivants sont affichés.

-  Atmos 2.0/2.1 : Lorsque seules les enceintes avant sont installées
-  Atmos 3.0/3.1 : Lorsque les enceintes avant et l'enceinte centrale sont installées
-  Atmos 4.0/4.1 : Lorsque les enceintes avant et les enceintes surround arrière sont installées
-  Atmos 5.0/5.1 : Lorsque les enceintes avant, l'enceinte centrale et les enceintes surround sont installées
-  Atmos 2.0.2/2.1.2 : Lorsque les enceintes avant et les enceintes en hauteur sont installées
-  Atmos 3.0.2/3.1.2 : Lorsque les enceintes avant, l'enceinte centrale et les enceintes en hauteur sont installées

- Pour activer le transfert de ce format audio, raccordez un câble HDMI et réglez la sortie audio du lecteur sur la sortie Bitstream.
- Lorsque "Speaker Virtualizer" (→p76) est réglé sur "Off" (Défaut : On), il n'est possible de sélectionner que le mode  Atmos.

#### ■ DD (Dolby Audio - DD)

Ce mode reproduit fidèlement la conception du son enregistré au format audio Dolby Digital.

Le Dolby Digital est un format numérique multicanal développé par Dolby Laboratories, Inc. et est largement adopté dans la production des films. Il s'agit également de la norme du format audio des DVD Vidéo et disques Blu-ray. Il est possible d'enregistrer en 5.1 maximum sur un DVD Vidéo ou un disque Blu-ray ; deux canaux avant, un canal central, deux canaux surround, et le canal LFE dédié aux basses (éléments sonores du caisson de basse).

- Pour activer le transfert de ce format audio, raccordez un câble numérique et réglez la sortie audio du lecteur sur la sortie Bitstream.

## ■ **DD+ (Dolby Audio - DD+)**

Ce mode reproduit fidèlement la conception du son enregistré au format audio Dolby Digital Plus.

Le format Dolby Digital Plus a été amélioré basé sur le Dolby Digital, augmentant le nombre de canaux et s'efforçant d'améliorer la qualité du son en donnant plus de flexibilité au débit des données. Le Dolby Digital Plus est un format audio optionnel des disques Blu-ray, basé sur le 5.1. Il est possible d'enregistrer du 7.1 au maximum avec des canaux supplémentaires comme le canal surround arrière.

- Pour activer le transfert de ce format audio, raccordez un câble HDMI et réglez la sortie audio du lecteur sur la sortie Bitstream.

## ■ **DSur (Dolby Audio - Surr)**

(Version du micrologiciel avant la pris en charge de  **Dsur 2.0, etc.)**

Ce mode d'écoute étend les canaux actuels à plus de canaux de lecture conformément à la disposition d'enceinte raccordées en étendant les signaux d'entrée de 2 canaux sur du 5.1.

- Ce mode ne peut pas être sélectionné lorsque le signal DTS est entré.



## ■ **DSur (Dolby Audio - Surr)**



(Version du micrologiciel prenant en charge  **DSur 2.0, etc.)**

Ce mode d'écoute étend les signaux d'entrée 2 canaux à 5.1 canaux. Ce mode d'écoute étend les canaux réels à plus de canaux pour la lecture en fonction de la configuration des enceintes connectées. Même si aucune enceinte ne peut être étendue, par exemple lorsque seules les enceintes avant sont raccordées, l'audio du canal surround ou du canal en hauteur est créé virtuellement pour la lecture étendue.

- Ce mode ne peut pas être sélectionné lorsque le signal DTS est entré.

En fonction de la disposition d'enceinte, les modes d'écoute suivants sont affichés.

-  **DSur 2.0/2.1** : Lorsque seules les enceintes avant sont installées
-  **DSur 3.0/3.1** : Lorsque les enceintes avant et l'enceinte centrale sont installées
-  **DSur 4.0/4.1** : Lorsque les enceintes avant et les enceintes surround arrière sont installées

-  **DSur 5.0/5.1** : Lorsque les enceintes avant, l'enceinte centrale et les enceintes surround sont installées
-  **DSur 2.0.2/2.1.2** : Lorsque les enceintes avant et les enceintes en hauteur sont installées
-  **DSur 3.0.2/3.1.2** : Lorsque les enceintes avant, l'enceinte centrale et les enceintes en hauteur sont installées

- Lorsque "Speaker Virtualizer" ( →p76) est réglé sur "Off" (Défaut : On), il n'est possible de sélectionner que le mode  **DSur**.

## ■ **DTHD (Dolby Audio - TrueHD)**

Ce mode reproduit fidèlement la conception du son enregistré au format audio Dolby TrueHD.

Le format audio Dolby TrueHD est un format "lossless" élargi basé sur la technologie de compression sans perte dénommée MLP, et il reproduit fidèlement le master audio enregistré dans le studio. Le Dolby TrueHD est un format audio optionnel des disques Blu-ray, basé sur le 5.1. Il est possible d'enregistrer du 7.1 au maximum avec des canaux supplémentaires comme le canal surround arrière.

Le 7.1 est enregistré en 96 kHz/24 bits, et le 5.1 est enregistré en 192 kHz/24 bits.

- Pour activer le transfert de ce format audio, raccordez un câble HDMI et réglez la sortie audio du lecteur sur la sortie Bitstream.

## ■ **Drama**

Adapté pour les émissions TV produites dans un studio de télévision. Ce mode renforce les effets surround sur l'ensemble du son pour donner de la clarté aux voix et créer une image acoustique réaliste.

## ■ **DSD**

Ce mode est adapté pour la lecture des sources enregistrées en DSD.

- Cet appareil prend en charge les signaux DSD de la borne d'entrée HDMI. Toutefois, selon le lecteur connecté, il est possible d'obtenir un meilleur son en réglant la sortie côté lecteur sur la sortie PCM.
- Ce mode d'écoute ne peut pas être sélectionné si le réglage de sortie de votre lecteur de disques Blu-ray/DVD n'est pas paramétré sur DSD.

## ■ DTS

Ce mode reproduit fidèlement la conception du son enregistré au format audio DTS.

Le format audio DTS est un format numérique multicanal développé par DTS, Inc. Ce format est un format audio optionnel des DVD Vidéo et une norme des disques Blu-ray. Il active l'enregistrement en 5.1 ; deux canaux avant, un canal central, deux canaux surround, et le canal LFE dédié aux basses (éléments sonores du caisson de basse). Le contenu est enregistré avec un grand volume de données, un taux d'échantillonnage maximum de 48 kHz avec une résolution de 24 bits et un débit de 1,5 Mbps.

- Pour activer le transfert de ce format audio, raccordez un câble numérique et réglez la sortie audio du lecteur sur la sortie Bitstream.

## ■ DTS 96/24

Ce mode reproduit fidèlement la conception du son enregistré au format audio DTS 96/24.

Le format DTS 96/24 est un format audio optionnel des DVD Vidéo et disques Blu-ray. Il active l'enregistrement en 5.1 ; deux canaux avant, un canal central, deux canaux surround, et le canal LFE dédié aux basses (éléments sonores du caisson de basse). Une reproduction précise est réalisée en enregistrant le contenu à un taux d'échantillonnage de 96 kHz et une résolution de 24 bits.

- Pour activer le transfert de ce format audio, raccordez un câble numérique et réglez la sortie audio du lecteur sur la sortie Bitstream.

## ■ DTS Express

Ce mode reproduit fidèlement la conception du son enregistré au format audio DTS Express.

Le DTS Express est un format audio optionnel des disques Blu-ray, basé sur le 5.1. Il est possible d'enregistrer du 7.1 au maximum avec des canaux supplémentaires comme le canal surround arrière. Il prend également en charge les faibles débits.

- Pour activer le transfert de ce format audio, raccordez un câble HDMI et réglez la sortie audio du lecteur sur la sortie Bitstream.

## ■ DTS-HD HR (DTS-HD High Resolution)

Ce mode reproduit fidèlement la conception du son enregistré au format audio DTS-HD High Resolution Audio.

Le DTS-HD High Resolution Audio est un format audio optionnel des disques Blu-ray, basé sur le 5.1. Il est possible d'enregistrer du 7.1 au maximum avec des canaux supplémentaires comme le canal surround arrière à un taux d'échantillonnage de 96 kHz et une résolution de 24 bits.

- Pour activer le transfert de ce format audio, raccordez un câble HDMI et réglez la sortie audio du lecteur sur la sortie Bitstream.

## ■ DTS-HD MSTR (DTS-HD Master Audio)

Ce mode reproduit fidèlement la conception du son enregistré au format audio DTS-HD Master Audio.

Le DTS-HD Master Audio est un format audio optionnel des disques Blu-ray, basé sur le 5.1. Il est possible d'enregistrer du 7.1 au maximum avec des canaux supplémentaires comme le canal surround arrière à l'aide de la technologie de reproduction du son sans perte. 96 kHz/24 bits est pris en charge par le 7.1, et le réglage 192 kHz/24 bits est pris en charge par le 5.1.

- Pour activer le transfert de ce format audio, raccordez un câble HDMI et réglez la sortie audio du lecteur sur la sortie Bitstream.

## ■ DTS Neural:X

Ce mode d'écoute étend les canaux actuels à plus de canaux de lecture pour correspondre à la configuration d'enceinte raccordées en étendant les signaux d'entrée de 2 canaux sur du 5.1.

- Ce mode ne peut pas être sélectionné lorsque le signal Dolby est entré.

## ■ DTS Virtual:X

Le mode d'écoute DTS Virtual:X la technologie propriétaire de traitement de l'audio pour créer un son 3D spacieux incluant de l'audio d'en haut sans raccorder d'enceintes en hauteur.

Ce mode peut être sélectionné avec n'importe quelle disposition d'enceinte comme le raccordement avec enceintes avant uniquement. Vous pouvez bénéficier de vos films ou programmes télévisés favoris avec une expérience audio plus immersive.

- Ce mode ne peut pas être sélectionné lorsque le signal Dolby est entré ou quand les enceintes en hauteur sont raccordées.
- Ce mode ne peut pas être sélectionné quand "Speaker Virtualizer" ( →p76) est réglé sur "Off" (Défaut : On).

## ■ DTS:X

Ce mode reproduit fidèlement la conception du son enregistré au format audio DTS:X.

Le format audio DTS:X est une combinaison de méthode de mixage basée sur des formats orientés canal traditionnels (5.1 et 7.1) et le mixage audio dynamique orienté objet, et il est caractérisé par le positionnement précis des sons ainsi que par la capacité à exprimer le mouvement.

- Pour activer le transfert de ce format audio, raccordez un câble HDMI et réglez la sortie audio du lecteur sur la sortie Bitstream.

## ■ Ent.Show (Entertainment Show)

Adapté pour la musique pop ou rock. L'écoute de musique dans ce mode crée un champ sonore vivant avec une image acoustique puissante, comme dans un club ou à un concert de rock.

## ■ Ext.Mono (Extended Mono)

Dans ce mode, toutes les enceintes émettent le même son mono, de telle sorte que le son que vous entendez est le même, indépendamment de l'endroit où vous êtes dans la pièce d'écoute.

## ■ Ext.Stereo (Extended Stereo)

Ce mode est idéal pour la musique d'arrière-plan. Le son stéréo est aussi bien lu par les enceintes surround que par les enceintes avant, créant ainsi une image stéréo.

## ■ F.S.Surround (Front Stage Surround)

Dans ce mode, vous pouvez profiter d'une lecture virtuelle du son surround multicanaux même si seulement deux ou trois enceintes sont installées. Ceci fonctionne en contrôlant la manière dont les sons atteignent les oreilles gauche et droite de l'auditeur.

- Ce mode ne peut pas être sélectionné quand "Speaker Virtualizer" ( →p76) est réglé sur "Off" (Défaut : On).

## ■ Mono

Dans ce mode, l'audio monaural est joué depuis l'enceinte centrale au moment de l'entrée d'un signal analogique ou d'un signal PCM. Si aucune enceinte centrale n'est connectée, l'audio monaural est joué depuis les enceintes avant.

## ■ PCM

Mode adapté pour la lecture des sources enregistrées en PCM multicanaux.

## ■ Stereo

Dans ce mode, le son est émis par les enceintes avant gauche et droite, et par le caisson de basse.

## ■ Surround Enhancer\*

Ce mode vous permet de bénéficier d'un riche champ sonore, qui vous enveloppe naturellement sans dépendre de la réverbération des murs. Un canal surround virtuel est créé pour vous donner un champ sonore plus large.

- Ce mode ne peut pas être sélectionné lorsque le signal DTS est entré.
- Ce mode ne peut pas être sélectionné quand "Speaker Virtualizer" ( →p76) est réglé sur "Off" (Défaut : On).

\* Il n'est plus possible de sélectionner cette fonction si le micrologiciel est mis à jour après l'achat ou si le micrologiciel est commuté pendant le processus de production de l'appareil. Pour des détails sur la mise à jour du micrologiciel, consultez "Fonction supplémentaire (Mise à jour du micrologiciel)" ( →p5).

## ■ Unplugged

Adapté aux instruments acoustiques, au chant et au jazz. Ce mode souligne l'image du champ sonore avant, ce qui donne l'impression d'être en face de la scène.



## Formats d'entrée et Modes d'écoute sélectionnables

Vous pouvez sélectionner plusieurs modes d'écoute selon le format audio du signal entrant.

- Le mode stéréo peut être sélectionné avec tous les formats audio.
- Lorsque les signaux analogiques entrent en mode Pure Direct, les modes commutent sur le mode Analog Direct qui passe les signaux directement sur l'amplificateur sans passer par le DSP (Digital Signal Processor).
- Les modes d'écoute disponibles lorsque le casque est branché sont Pure Direct et Stereo uniquement.

### ■ Modes d'écoute sélectionnables

Format d'entrée	Mode d'écoute
Analog	Stereo
	Mono
	<input checked="" type="checkbox"/> DSUR
	DTS Neural:X
	DTS Virtual:X <sup>1 2</sup>
	Classical <sup>3</sup>
	Unplugged <sup>3</sup>
	Ent.Show <sup>3</sup>
	Drama <sup>3</sup>
	Ext.Stereo <sup>4</sup>
	Ext.Mono <sup>4</sup>
	F.S.Surround <sup>1</sup>
Surround Enhancer <sup>1</sup>	

- <sup>1</sup> Ne peut pas être sélectionné si "Speaker Virtualizer" est réglé sur "Off".  
<sup>2</sup> Ne peut pas être sélectionné si les enceintes en hauteur sont installées.  
<sup>3</sup> Les enceintes surround ou les enceintes en hauteur doivent être installées.  
<sup>4</sup> Une enceinte centrale, des enceintes surround ou des enceintes en hauteur doivent être installées.

Format d'entrée	Mode d'écoute
PCM	Stereo
	Mono
	<input checked="" type="checkbox"/> DSUR
	DTS Neural:X <sup>1</sup>
	DTS Virtual:X <sup>2 3</sup>
	Classical <sup>4</sup>
	Unplugged <sup>4</sup>
	Ent.Show <sup>4</sup>
	Drama <sup>4</sup>
	Ext.Stereo <sup>5</sup>
	Ext.Mono <sup>5</sup>
F.S.Surround <sup>2</sup>	
Surround Enhancer <sup>2</sup>	

- <sup>1</sup> Ne peut pas être sélectionné si le format d'entrée est monaural.  
<sup>2</sup> Ne peut pas être sélectionné si "Speaker Virtualizer" est réglé sur "Off".  
<sup>3</sup> Ne peut pas être sélectionné si les enceintes en hauteur sont installées.  
<sup>4</sup> Les enceintes surround ou les enceintes en hauteur doivent être installées.  
<sup>5</sup> Une enceinte centrale, des enceintes surround ou des enceintes en hauteur doivent être installées.



### □ Disposition d'enceinte et Modes d'écoute sélectionnables ( →p56)



Format d'entrée	Mode d'écoute
Multich PCM	Stereo
	PCM <sup>*1</sup>
	 DSur
	DTS Neural:X
	DTS Virtual:X <sup>*2 *3</sup>
	Classical <sup>*4</sup>
	Unplugged <sup>*4</sup>
	Ent.Show <sup>*4</sup>
	Drama <sup>*4</sup>
	Ext.Stereo <sup>*5</sup>
	Ext.Mono <sup>*5</sup>
	F.S.Surround <sup>*2</sup>
	Surround Enhancer <sup>*2</sup>

- <sup>\*1</sup> Une enceinte centrale ou des enceintes surround doivent être installées.  
<sup>\*2</sup> Ne peut pas être sélectionné si "Speaker Virtualizer" est réglé sur "Off".  
<sup>\*3</sup> Ne peut pas être sélectionné si les enceintes en hauteur sont installées.  
<sup>\*4</sup> Les enceintes surround ou les enceintes en hauteur doivent être installées.  
<sup>\*5</sup> Une enceinte centrale, des enceintes surround ou des enceintes en hauteur doivent être installées.



Format d'entrée	Mode d'écoute
DSD	Stereo
	DSD <sup>*1 *2</sup>
	 DSur
	DTS Neural:X
	DTS Virtual:X <sup>*3 *4</sup>
	Classical <sup>*5</sup>
	Unplugged <sup>*5</sup>
	Ent.Show <sup>*5</sup>
	Drama <sup>*5</sup>
	Ext.Stereo <sup>*6</sup>
Ext.Mono <sup>*6</sup>	
F.S.Surround <sup>*3</sup>	
Surround Enhancer <sup>*3</sup>	

- <sup>\*1</sup> Ne peut pas être sélectionné si le format d'entrée est mono ou 2 canaux.  
<sup>\*2</sup> Une enceinte centrale ou des enceintes surround doivent être installées.  
<sup>\*3</sup> Ne peut pas être sélectionné si "Speaker Virtualizer" est réglé sur "Off".  
<sup>\*4</sup> Ne peut pas être sélectionné si les enceintes en hauteur sont installées.  
<sup>\*5</sup> Les enceintes surround ou les enceintes en hauteur doivent être installées.  
<sup>\*6</sup> Une enceinte centrale, des enceintes surround ou des enceintes en hauteur doivent être installées.

Format d'entrée	Mode d'écoute
 Atmos <sup>*1</sup>	Stereo
	 Atmos
	Classical
	Unplugged
	Ent.Show
	Drama
	Ext.Stereo
	Ext.Mono
	F.S.Surround <sup>*2</sup>
	Surround Enhancer <sup>*2</sup>

- <sup>\*1</sup> Avec la version du micrologiciel antérieur à la prise en charge de  Atmos 2.0, etc., vous pouvez sélectionner le mode d'écoute  DD+ ou  DTHD lorsque les enceintes en hauteur ne sont pas raccordées.  
<sup>\*2</sup> Ne peut pas être sélectionné si "Speaker Virtualizer" est réglé sur "Off".

 **Disposition d'enceinte et Modes d'écoute sélectionnables ( →p56)**

Format d'entrée	Mode d'écoute
 DD	Stereo
	 DD <sup>1 2</sup>
	 DSur
	Classical <sup>3</sup>
	Unplugged <sup>3</sup>
	Ent.Show <sup>3</sup>
	Drama <sup>3</sup>
	Ext.Stereo <sup>4</sup>
	Ext.Mono <sup>4</sup>
	F.S.Surround <sup>5</sup>
	Surround Enhancer <sup>5</sup>



<sup>1</sup> Ne peut pas être sélectionné si le format d'entrée est 2 canaux.

<sup>2</sup> Une enceinte centrale ou des enceintes surround doivent être installées.

<sup>3</sup> Les enceintes surround ou les enceintes en hauteur doivent être installées.



<sup>4</sup> Une enceinte centrale, des enceintes surround ou des enceintes en hauteur doivent être installées.

<sup>5</sup> Ne peut pas être sélectionné si "Speaker Virtualizer" est réglé sur "Off".

Format d'entrée	Mode d'écoute
 DD+	Stereo
	 DD+ <sup>1 2 3</sup>
	 DSur
	Classical <sup>4</sup>
	Unplugged <sup>4</sup>
	Ent.Show <sup>4</sup>
	Drama <sup>4</sup>
	Ext.Stereo <sup>5</sup>
	Ext.Mono <sup>5</sup>
	F.S.Surround <sup>6</sup>
	Surround Enhancer <sup>6</sup>

<sup>1</sup> Ne peut pas être sélectionné si le format d'entrée est 2 canaux.



<sup>2</sup> Une enceinte centrale ou des enceintes surround doivent être installées.

<sup>3</sup>  DD+ ne peut pas être sélectionné si la source d'entrée est Blu-ray Disc. À la place, vous pouvez sélectionner le mode d'écoute  DD.

<sup>4</sup> Les enceintes surround ou les enceintes en hauteur doivent être installées.

<sup>5</sup> Une enceinte centrale, des enceintes surround ou des enceintes en hauteur doivent être installées.

<sup>6</sup> Ne peut pas être sélectionné si "Speaker Virtualizer" est réglé sur "Off".

Format d'entrée	Mode d'écoute
 DTHD	Stereo
	 DTHD <sup>1 2</sup>
	 DSur
	Classical <sup>3</sup>
	Unplugged <sup>3</sup>
	Ent.Show <sup>3</sup>
	Drama <sup>3</sup>
	Ext.Stereo <sup>4</sup>
	Ext.Mono <sup>4</sup>
	F.S.Surround <sup>5</sup>
	Surround Enhancer <sup>5</sup>

<sup>1</sup> Ne peut pas être sélectionné si le format d'entrée est 2 canaux.

<sup>2</sup> Une enceinte centrale ou des enceintes surround doivent être installées.

<sup>3</sup> Les enceintes surround ou les enceintes en hauteur doivent être installées.

<sup>4</sup> Une enceinte centrale, des enceintes surround ou des enceintes en hauteur doivent être installées.

<sup>5</sup> Ne peut pas être sélectionné si "Speaker Virtualizer" est réglé sur "Off".

 **Disposition d'enceinte et Modes d'écoute sélectionnables ( →[p56](#))**

Format d'entrée	Mode d'écoute
DTS	Stereo
	DTS <sup>1</sup> <sup>2</sup>
	DTS Neural:X <sup>3</sup>
	DTS Virtual:X <sup>4</sup> <sup>5</sup>
	Classical <sup>6</sup>
	Unplugged <sup>6</sup>
	Ent.Show <sup>6</sup>
	Drama <sup>6</sup>
	Ext.Stereo <sup>7</sup>
	Ext.Mono <sup>7</sup>
F.S.Surround <sup>4</sup>	

<sup>1</sup> Ne peut pas être sélectionné si le format d'entrée est 2 canaux.

<sup>2</sup> Une enceinte centrale ou des enceintes surround doivent être installées.

<sup>3</sup> Ne peut pas être sélectionné si le format d'entrée est monaural.

<sup>4</sup> Ne peut pas être sélectionné si "Speaker Virtualizer" est réglé sur "Off".

<sup>5</sup> Ne peut pas être sélectionné si les enceintes en hauteur sont installées.

<sup>6</sup> Les enceintes surround ou les enceintes en hauteur doivent être installées.

<sup>7</sup> Une enceinte centrale, des enceintes surround ou des enceintes en hauteur doivent être installées.

Format d'entrée	Mode d'écoute
DTS 96/24	Stereo
	DTS 96/24 <sup>1</sup> <sup>2</sup>
	DTS Neural:X <sup>3</sup>
	DTS Virtual:X <sup>4</sup> <sup>5</sup>
	Classical <sup>6</sup>
	Unplugged <sup>6</sup>
	Ent.Show <sup>6</sup>
	Drama <sup>6</sup>
	Ext.Stereo <sup>7</sup>
	Ext.Mono <sup>7</sup>
F.S.Surround <sup>4</sup>	

<sup>1</sup> Ne peut pas être sélectionné si le format d'entrée est 2 canaux.

<sup>2</sup> Une enceinte centrale ou des enceintes surround doivent être installées.

<sup>3</sup> Ne peut pas être sélectionné si le format d'entrée est monaural.

<sup>4</sup> Ne peut pas être sélectionné si "Speaker Virtualizer" est réglé sur "Off".

<sup>5</sup> Ne peut pas être sélectionné si les enceintes en hauteur sont installées.

<sup>6</sup> Les enceintes surround ou les enceintes en hauteur doivent être installées.

<sup>7</sup> Une enceinte centrale, des enceintes surround ou des enceintes en hauteur doivent être installées.

Format d'entrée	Mode d'écoute
DTS Express	Stereo
	DTS Express <sup>1</sup> <sup>2</sup>
	DTS Neural:X <sup>3</sup>
	DTS Virtual:X <sup>4</sup> <sup>5</sup>
	Classical <sup>6</sup>
	Unplugged <sup>6</sup>
	Ent.Show <sup>6</sup>
	Drama <sup>6</sup>
	Ext.Stereo <sup>7</sup>
	Ext.Mono <sup>7</sup>
F.S.Surround <sup>4</sup>	

<sup>1</sup> Ne peut pas être sélectionné si le format d'entrée est 2 canaux.

<sup>2</sup> Une enceinte centrale ou des enceintes surround doivent être installées.

<sup>3</sup> Ne peut pas être sélectionné si le format d'entrée est monaural.

<sup>4</sup> Ne peut pas être sélectionné si "Speaker Virtualizer" est réglé sur "Off".

<sup>5</sup> Ne peut pas être sélectionné si les enceintes en hauteur sont installées.

<sup>6</sup> Les enceintes surround ou les enceintes en hauteur doivent être installées.

<sup>7</sup> Une enceinte centrale, des enceintes surround ou des enceintes en hauteur doivent être installées.

**❑ Disposition d'enceinte et Modes d'écoute sélectionnables ( →p56)**

Format d'entrée	Mode d'écoute
DTS-HD HR	Stereo
	DTS-HD HR <sup>1 2</sup>
	DTS Neural:X <sup>3</sup>
	DTS Virtual:X <sup>4 5</sup>
	Classical <sup>6</sup>
	Unplugged <sup>6</sup>
	Ent.Show <sup>6</sup>
	Drama <sup>6</sup>
	Ext.Stereo <sup>7</sup>
	Ext.Mono <sup>7</sup>
F.S.Surround <sup>4</sup>	

<sup>1</sup> Ne peut pas être sélectionné si le format d'entrée est 2 canaux.

<sup>2</sup> Une enceinte centrale ou des enceintes surround doivent être installées.

<sup>3</sup> Ne peut pas être sélectionné si le format d'entrée est monaural.

<sup>4</sup> Ne peut pas être sélectionné si "Speaker Virtualizer" est réglé sur "Off".

<sup>5</sup> Ne peut pas être sélectionné si les enceintes en hauteur sont installées.

<sup>6</sup> Les enceintes surround ou les enceintes en hauteur doivent être installées.

<sup>7</sup> Une enceinte centrale, des enceintes surround ou des enceintes en hauteur doivent être installées.

Format d'entrée	Mode d'écoute
DTS-HD MSTR	Stereo
	DTS-HD MSTR <sup>1 2</sup>
	DTS Neural:X <sup>3</sup>
	DTS Virtual:X <sup>4 5</sup>
	Classical <sup>6</sup>
	Unplugged <sup>6</sup>
	Ent.Show <sup>6</sup>
	Drama <sup>6</sup>
	Ext.Stereo <sup>7</sup>
	Ext.Mono <sup>7</sup>
F.S.Surround <sup>4</sup>	

<sup>1</sup> Ne peut pas être sélectionné si le format d'entrée est 2 canaux.

<sup>2</sup> Une enceinte centrale ou des enceintes surround doivent être installées.

<sup>3</sup> Ne peut pas être sélectionné si le format d'entrée est monaural.

<sup>4</sup> Ne peut pas être sélectionné si "Speaker Virtualizer" est réglé sur "Off".

<sup>5</sup> Ne peut pas être sélectionné si les enceintes en hauteur sont installées.

<sup>6</sup> Les enceintes surround ou les enceintes en hauteur doivent être installées.

<sup>7</sup> Une enceinte centrale, des enceintes surround ou des enceintes en hauteur doivent être installées.

Format d'entrée	Mode d'écoute
DTS-ES	Stereo
	DTS
	DTS Neural:X
	DTS Virtual:X <sup>1 2</sup>
	Classical <sup>3</sup>
	Unplugged <sup>3</sup>
	Ent.Show <sup>3</sup>
	Drama <sup>3</sup>
	Ext.Stereo <sup>4</sup>
Ext.Mono <sup>4</sup>	
F.S.Surround <sup>1</sup>	

<sup>1</sup> Ne peut pas être sélectionné si "Speaker Virtualizer" est réglé sur "Off".

<sup>2</sup> Ne peut pas être sélectionné si les enceintes en hauteur sont installées.

<sup>3</sup> Les enceintes surround ou les enceintes en hauteur doivent être installées.

<sup>4</sup> Une enceinte centrale, des enceintes surround ou des enceintes en hauteur doivent être installées.

 **Disposition d'enceinte et Modes d'écoute sélectionnables ( →p56)**

Format d'entrée	Mode d'écoute
DTS:X	Stereo
	DTS:X
	DTS Virtual:X <sup>1 2</sup>
	Classical <sup>3</sup>
	Unplugged <sup>3</sup>
	Ent.Show <sup>3</sup>
	Drama <sup>3</sup>
	Ext.Stereo <sup>4</sup>
	Ext.Mono <sup>4</sup>
	F.S.Surround <sup>1</sup>

<sup>1</sup> Ne peut pas être sélectionné si "Speaker Virtualizer" est réglé sur "Off".

<sup>2</sup> Ne peut pas être sélectionné si les enceintes en hauteur sont installées.

<sup>3</sup> Les enceintes surround ou les enceintes en hauteur doivent être installées.

<sup>4</sup> Une enceinte centrale, des enceintes surround ou des enceintes en hauteur doivent être installées.

❑ **Disposition d'enceinte et Modes d'écoute sélectionnables ( →[p56](#))**

## Menu configuration

### Liste des menus

Vous pouvez configurer les réglages avancés pour avoir une meilleure expérience avec cet appareil. Pour des détails sur les commandes, consultez "Commandes du menu" (→p70).

<b>1. Input/Output Assign</b>	<b>1. TV Out / OSD</b>	Effectuez les réglages pour la sortie vers le téléviseur et les affichages à l'écran (OSD) qui apparaissent sur le téléviseur.	<a href="#">p71</a>
	<b>2. HDMI Input</b>	Modifiez l'attribution de l'entrée entre les sélecteurs d'entrée et les prises HDMI IN.	<a href="#">p71</a>
	<b>3. Digital Audio Input</b>	Modifiez l'attribution de l'entrée entre les sélecteurs d'entrée et les prises DIGITAL IN COAXIAL/OPTICAL.	<a href="#">p72</a>
	<b>4. Analog Audio Input</b>	Modifiez l'attribution de l'entrée entre les sélecteurs d'entrée et les prises AUDIO IN.	<a href="#">p72</a>
	<b>5. Input Skip</b>	Vous pouvez ignorer les entrées auxquelles rien n'est raccordé en les sélectionnant à l'aide de la molette INPUT SELECTOR de l'appareil principal ou avec les sélecteurs d'entrée de la télécommande.	<a href="#">p73</a>
	<b>6. PERSONAL PRESET Information</b>	Confirmez les contenus enregistrés de PERSONAL PRESET.	<a href="#">p73</a>
<b>2. Speaker</b>	<b>1. Configuration</b>	Modifiez les réglages de l'environnement de raccordement des enceintes.	<a href="#">p74</a>
	<b>2. Crossover</b>	Modifiez les réglages des fréquences de croisement.	<a href="#">p74</a>
	<b>3. Distance</b>	Réglez la distance de chaque enceinte à la position d'écoute.	<a href="#">p75</a>
	<b>4. Channel Level</b>	Ajustez le niveau de volume de chaque enceinte.	<a href="#">p76</a>
	<b>5. Dolby Enabled Speaker</b>	Modifiez les réglages des Enceintes activées Dolby.	<a href="#">p76</a>
	<b>6. Speaker Virtualizer</b>	La fonction Speaker Virtualizer peut être permutée entre On et Off.	<a href="#">p76</a>
<b>3. Audio Adjust</b>	<b>1. Dual Mono / Mono</b>	Modifiez les réglages de la lecture multiplex audio.	<a href="#">p77</a>
	<b>2. Dolby</b>	Modifiez le réglage lors de l'entrée de signaux Dolby.	<a href="#">p77</a>
	<b>3. DTS</b>	Modifiez le réglage lors de l'entrée de signaux DTS.	<a href="#">p77</a>
	<b>4. Volume</b>	Modifiez les réglages du Volume.	<a href="#">p77</a>

<b>4. Source</b>	<b>1. Input Volume Absorber</b>	Ajustez le niveau du volume en cas de différences de niveau de volume entre les périphériques connectés à l'appareil.	<a href="#">p78</a>
	<b>2. Name Edit</b>	Définissez un nom facile pour chaque entrée.	<a href="#">p78</a>
	<b>3. Audio Select</b>	Choisissez la priorité de sélection d'entrée lorsque plusieurs sources audio sont raccordées à un seul sélecteur d'entrée.	<a href="#">p79</a>
<b>5. Hardware</b>	<b>1. HDMI</b>	Modifiez les réglages des fonctions HDMI.	<a href="#">p80</a>
	<b>2. Bluetooth</b>	Modifiez les réglages de la fonction Bluetooth.	<a href="#">p81</a>
	<b>3. Power Management</b>	Modifiez les réglages de la fonction d'économie d'énergie.	<a href="#">p82</a>
<b>6. Miscellaneous</b>	<b>1. Tuner</b>	Modifiez le pas de fréquence du tuner.	<a href="#">p83</a>
	<b>2. Firmware Update</b>	Modifiez les réglages de Mise à jour du micrologiciel.	<a href="#">p83</a>
	<b>3. Initial Setup</b>	Effectuez la configuration initiale à partir du menu de configuration.	<a href="#">p83</a>
	<b>4. Lock</b>	Verrouillez le menu Setup pour que les réglages ne puissent pas être modifiés.	<a href="#">p83</a>



## Commandes du menu

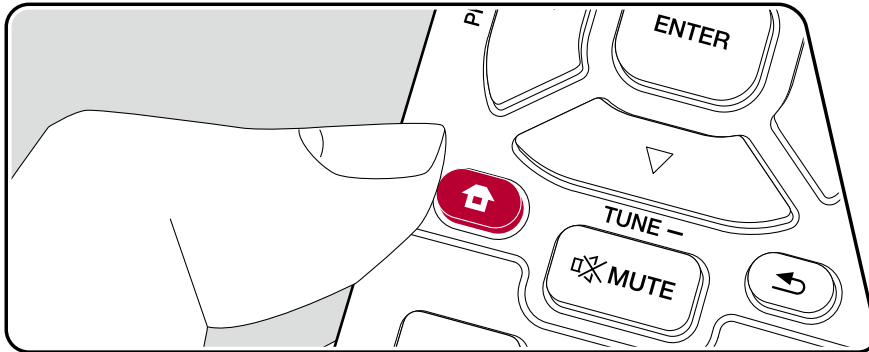

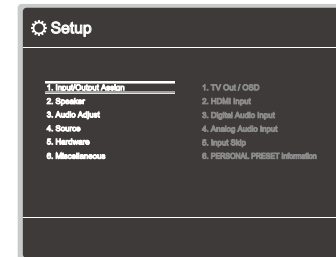

Utilisez les affichages à l'écran (OSD) qui apparaissent sur le téléviseur pour effectuer les réglages.

Appuyez sur  de la télécommande pour afficher le menu Setup.



Sélectionnez l'élément à l'aide des touches du curseur ▲ / ▼ de la télécommande et appuyez sur ENTER pour valider votre sélection.

Utilisez les curseurs ◀ / ▶ pour changer les valeurs par défaut.

- Pour revenir sur l'écran précédent, appuyez sur .
- Pour quitter les réglages, appuyez sur .

## 1. Input/Output Assign

### ■ 1. TV Out / OSD

Effectuez les réglages pour la sortie vers le téléviseur et les affichages à l'écran (OSD) qui apparaissent sur le téléviseur.

Élément de réglage	Valeur par défaut	Détails de réglage
1080p -> 4K Upscaling	Auto	En utilisant un téléviseur qui prend en charge le 4K, les signaux vidéo qui entrent en 1080p peuvent être convertis de façon ascendante et être reproduit en 4K. "Off" : Lorsque cette fonction ne doit pas être utilisée "Auto" : Lorsque cette fonction doit être utilisée • Sélectionnez "Off" si votre téléviseur ne prend pas en charge le 4K. • Si le téléviseur ne prend pas en charge la résolution 4K avec la même fréquence que la fréquence des signaux vidéo de l'entrée HDMI, la conversion ascendante en 4K n'est pas effectuée correctement. Vérifiez la fréquence de la résolution 4K prises en charge par le téléviseur et modifiez la résolution des signaux vidéo venant de l'appareil AV.
Super Resolution	2	Lorsque vous avez réglé "1080p -> 4K Upscaling" sur "Auto", vous pouvez choisir le degré de correction du signal vidéo parmi "Off" et "1" (faible) à "3" (fort).
OSD Language	English	Sélectionnez la langue d'affichage à l'écran parmi celles qui suivent. (Modèles nord-américains) Anglais, Allemand, Français, Espagnol, Italien, Hollandais, Suédois (Modèles européen, australien et asiatique) Anglais, Allemand, Français, Espagnol, Italien, Hollandais, Suédois, Russe, Chinois

Élément de réglage	Valeur par défaut	Détails de réglage
Impose OSD	On	Choisir d'afficher ou non les informations sur l'écran du téléviseur lorsque le volume est réglé ou lorsque l'entrée est changée, par exemple. "On" : L'OSD s'affiche sur le téléviseur. "Off" : L'OSD ne s'affiche pas sur le téléviseur. • L'OSD peut ne pas s'afficher en fonction du signal d'entrée, même si "On" est sélectionné. En pareil cas, changez la résolution du périphérique connecté.
Screen Saver	3 minutes	Réglez l'heure de démarrage de l'économiseur d'écran. Sélectionner une valeur parmi "3 minutes", "5 minutes", "10 minutes" et "Off".

### ■ 2. HDMI Input

Modifiez l'attribution de l'entrée entre les sélecteurs d'entrée et les prises HDMI IN.

Élément de réglage	Valeur par défaut	Détails de réglage
BD/DVD	HDMI 1	"HDMI 1" à "HDMI 4" : Attribuez la prise HDMI IN désirée au sélecteur d'entrée BD/DVD. Si vous n'attribuez pas de prise, sélectionnez "---". Pour sélectionner une prise HDMI IN déjà attribuée à un autre sélecteur d'entrée, modifier d'abord son réglage sur "---".
GAME	HDMI 2	"HDMI 1" à "HDMI 4" : Attribuez la prise HDMI IN désirée au sélecteur d'entrée GAME. Si vous n'attribuez pas de prise, sélectionnez "---". Pour sélectionner une prise HDMI IN déjà attribuée à un autre sélecteur d'entrée, modifier d'abord son réglage sur "---".
CBL/SAT	HDMI 3	"HDMI 1" à "HDMI 4" : Attribuez la prise HDMI IN désirée au sélecteur d'entrée CBL/SAT. Si vous n'attribuez pas de prise, sélectionnez "---". Pour sélectionner une prise HDMI IN déjà attribuée à un autre sélecteur d'entrée, modifier d'abord son réglage sur "---".

Élément de réglage	Valeur par défaut	Détails de réglage
STRM BOX	HDMI 4	"HDMI 1" à "HDMI 4" : Attribuez la prise HDMI IN désirée au sélecteur d'entrée STRM BOX. Si vous n'attribuez pas de prise, sélectionnez "---". Pour sélectionner une prise HDMI IN déjà attribuée à un autre sélecteur d'entrée, modifier d'abord son réglage sur "---".

### ■ 3. Digital Audio Input

Modifiez l'attribution de l'entrée entre les sélecteurs d'entrée et les prises DIGITAL IN COAXIAL/OPTICAL. Si vous n'attribuez pas de prise, sélectionnez "---".

Élément de réglage	Valeur par défaut	Détails de réglage
BD/DVD	---	"COAXIAL", "OPTICAL" : Attribuez la prise DIGITAL IN désirée au sélecteur d'entrée BD/DVD.
GAME	---	"COAXIAL", "OPTICAL" : Attribuez la prise DIGITAL IN désirée au sélecteur d'entrée GAME.
CBL/SAT	---	"COAXIAL", "OPTICAL" : Attribuez la prise DIGITAL IN désirée au sélecteur d'entrée CBL/SAT.
STRM BOX	---	"COAXIAL", "OPTICAL" : Attribuez la prise DIGITAL IN désirée au sélecteur d'entrée STRM BOX.
CD	COAXIAL	"COAXIAL", "OPTICAL" : Attribuez la prise DIGITAL IN désirée au sélecteur d'entrée CD.
TV	OPTICAL	"COAXIAL", "OPTICAL" : Attribuez la prise DIGITAL IN désirée au sélecteur d'entrée TV.

- Les taux d'échantillonnage pris en charge pour les signaux PCM (stéréo, mono) à partir d'une entrée numérique sont de 32 kHz, 44,1 kHz, 48 kHz, 88,2 kHz, 96 kHz/16 bits, 20 bits, et 24 bits.

### ■ 4. Analog Audio Input

Modifiez l'attribution de l'entrée entre les sélecteurs d'entrée et les prises AUDIO IN. Si vous n'attribuez pas de prise, sélectionnez "---".

Élément de réglage	Valeur par défaut	Détails de réglage
BD/DVD	---	"AUDIO 1" à "AUDIO 3" : Attribuez la prise AUDIO IN désirée au sélecteur d'entrée BD/DVD.
GAME	---	"AUDIO 1" à "AUDIO 3" : Attribuez la prise AUDIO IN désirée au sélecteur d'entrée GAME.
CBL/SAT	AUDIO 3	"AUDIO 1" à "AUDIO 3" : Attribuez la prise AUDIO IN désirée au sélecteur d'entrée CBL/SAT.
STRM BOX	---	"AUDIO 1" à "AUDIO 3" : Attribuez la prise AUDIO IN désirée au sélecteur d'entrée STRM BOX.
AUX	AUX	Le réglage ne peut pas être modifié.
CD	AUDIO 1	"AUDIO 1" à "AUDIO 3" : Attribuez la prise AUDIO IN désirée au sélecteur d'entrée CD.
TV	AUDIO 2	"AUDIO 1" à "AUDIO 3" : Attribuez la prise AUDIO IN désirée au sélecteur d'entrée TV.

## ■ 5. Input Skip

Vous pouvez ignorer les entrées auxquelles rien n'est raccordé en les sélectionnant à l'aide de la molette INPUT SELECTOR de l'appareil principal.

Élément de réglage	Valeur par défaut	Détails de réglage
BD/DVD	Use	Définissez si ignorer le sélecteur d'entrée BD/DVD. Sélectionnez "Skip" pour ignorer cette entrée.
GAME	Use	Définissez si ignorer le sélecteur d'entrée GAME. Sélectionnez "Skip" pour ignorer cette entrée.
CBL/SAT	Use	Définissez si ignorer le sélecteur d'entrée CBL/SAT. Sélectionnez "Skip" pour ignorer cette entrée.
STRM BOX	Use	Définissez si ignorer le sélecteur d'entrée STRM BOX. Sélectionnez "Skip" pour ignorer cette entrée.
AUX	Use	Définissez si ignorer le sélecteur d'entrée AUX. Sélectionnez "Skip" pour ignorer cette entrée.
CD	Use	Définissez si ignorer le sélecteur d'entrée CD. Sélectionnez "Skip" pour ignorer cette entrée.
TV	Use	Définissez si ignorer le sélecteur d'entrée TV. Sélectionnez "Skip" pour ignorer cette entrée.
TUNER	Use	Définissez si ignorer le sélecteur d'entrée TUNER. Sélectionnez "Skip" pour ignorer cette entrée.
BLUETOOTH	Use	Définissez si ignorer le sélecteur d'entrée BLUETOOTH. Sélectionnez "Skip" pour ignorer cette entrée.

## ■ 6. PERSONAL PRESET Information

Confirmez les contenus enregistrés des boutons 1 à 3 de PERSONAL PRESET. Les réglages enregistrés sont affichés dans la liste.

Élément de réglage	Valeur par défaut	Détails de réglage
Preset	Preset 1	Permet de sélectionner un numéro pré-réglé parmi "Preset 1", "Preset 2" et "Preset 3".
Input Selector	---	Affiche le sélecteur d'entrée qui a été réglé.
Band	---	Affiche la bande, "AM" ou "FM" qui a été réglée.
Station	---	Affiche le Nom pré-réglé de la station de radio qui a été pré-réglée.
Listening Mode	---	Affiche le mode d'écoute qui a été réglé.
Volume	---	Affiche le niveau de volume qui a été réglé. (limite supérieure "-32 dB")
Zone	---	Affiche la destination de sortie (Zone) parmi "A", "B" ou "A+B" qui a été réglée.

- "Band" et "Station" apparaissent uniquement lorsque le sélecteur d'entrée est réglé sur "TUNER".
- Le Nom pré-réglé de "Station" apparaît avec le nom réglé par "4. Source" - "Name Edit". Si le nom n'est pas réglé, la fréquence de la station de radio s'affiche à la place.

## 2. Speaker

### ■ 1. Configuration

Modifiez les réglages de l'environnement de raccordement des enceintes.

Élément de réglage	Valeur par défaut	Détails de réglage
Speaker Channels	5.1 ch	Sélectionnez "2.1 ch", "3.1 ch", "4.1 ch", "5.1 ch", "2.1.2 ch" ou "3.1.2 ch" selon le nombre de canaux d'enceinte connecté.
Subwoofer	Yes	Définissez si un caisson de basse est raccordé ou non. "Yes" : Lorsqu'un caisson de basse est raccordé "No" : Lorsqu'un caisson de basse n'est pas raccordé
Height Speaker	Top Middle	Définir le type d'enceinte si les enceintes en hauteur sont raccordées aux bornes SURROUND ou HEIGHT. Sélectionnez "Top Middle", "Dolby Speaker (Front)" ou "Front High" en fonction du type et du positionnement des enceintes raccordées. • Si l'élément ne peut pas être sélectionné même avec un raccordement correct, vérifiez que les paramètres dans "Speaker Channels" correspondent bien au nombre de canaux connectés.
Speaker Impedance	6 ohms or above	Réglez l'impédance ( $\Omega$ ) des enceintes connectées. "4 ohms" : Lorsque l'une des enceintes raccordée est dotée d'une impédance qui se situe entre 4 $\Omega$ et moins de 6 $\Omega$ "6 ohms or above" : Lorsque toutes les enceintes raccordées ont une impédance de 6 $\Omega$ ou plus • Pour l'impédance, vérifiez les indications à l'arrière des enceintes ou leur mode d'emploi.

### ■ 2. Crossover

Modifiez les réglages des fréquences de croisement.

Élément de réglage	Valeur par défaut	Détails de réglage
Front	Small	Définissez les capacités de la gamme des graves de chaque canal en réglant sur petit ou grand. "Small" : Pour les petits haut-parleurs dont les capacités de la gamme des graves peuvent être limitées "Large" : Pour les haut-parleurs large bande avec des capacités de gamme des graves suffisantes • Si "Configuration" - "Subwoofer" est sur "No", "Front" sera fixé sur "Large" et la gamme des graves des autres canaux sera émise depuis les enceintes avant. Consultez le mode d'emploi de vos enceintes pour effectuer la configuration.
Center	Small	Définissez les capacités de la gamme des graves de chaque canal en réglant sur petit ou grand. "Small" : Pour les petits haut-parleurs dont les capacités de la gamme des graves peuvent être limitées "Large" : Pour les haut-parleurs large bande avec des capacités de gamme des graves suffisantes • Lorsque "Front" est réglé sur "Small", ceci se règle sur "Small". • Si un élément ne peut pas être sélectionné même avec un raccordement correct, vérifiez que les paramètres dans "Configuration" - "Speaker Channels" correspondent bien au nombre de canaux connectés.
Height	Small	Définissez les capacités de la gamme des graves de chaque canal en réglant sur petit ou grand. "Small" : Pour les petits haut-parleurs dont les capacités de la gamme des graves peuvent être limitées "Large" : Pour les haut-parleurs large bande avec des capacités de gamme des graves suffisantes • Lorsque "Front" est réglé sur "Small", ceci se règle sur "Small". • Si un élément ne peut pas être sélectionné même avec un raccordement correct, vérifiez que les paramètres dans "Configuration" - "Speaker Channels" correspondent bien au nombre de canaux connectés.

Élément de réglage	Valeur par défaut	Détails de réglage
Surround	Small	Définissez les capacités de la gamme des graves de chaque canal en réglant sur petit ou grand. "Small" : Pour les petits haut-parleurs dont les capacités de la gamme des graves peuvent être limitées "Large" : Pour les haut-parleurs large bande avec des capacités de gamme des graves suffisantes <ul style="list-style-type: none"> <li>• Lorsque "Front" est réglé sur "Small", ceci se règle sur "Small".</li> <li>• Si un élément ne peut pas être sélectionné même avec un raccordement correct, vérifiez que les paramètres dans "Configuration" - "Speaker Channels" correspondent bien au nombre de canaux connectés.</li> </ul>
Crossover	150Hz	Lorsqu'il y a des haut-parleurs réglés sur "Small", réglez le Hz sous lequel vous souhaitez que d'autres haut-parleurs jouent la basse, et réglez également le Hz sous lequel vous souhaitez que le LFE (effet basse fréquence) joue la basse. Une valeur entre "50Hz" et "200Hz" peut être définie.
Double Bass	On	Ceci peut être sélectionné uniquement lorsque "Configuration" - "Subwoofer" est réglé sur "Yes" et que "Front" est réglé sur "Large". Accentuez la sortie des basses en alimentant les sons graves à partir des enceintes avant gauche et droite, et centrales vers le caisson de basse. "On" : La sortie de basse sera accentuée "Off" : La sortie de basse ne sera pas accentuée

### ■ 3. Distance

Réglez la distance de chaque enceinte à la position d'écoute.

Élément de réglage	Valeur par défaut	Détails de réglage
Front Left	10.0 ft/3.00 m	Précisez la distance entre chaque enceinte et la position d'écoute.
Center	10.0 ft/3.00 m	Précisez la distance entre chaque enceinte et la position d'écoute.
Front Right	10.0 ft/3.00 m	Précisez la distance entre chaque enceinte et la position d'écoute.
Height Left	10.0 ft/3.00 m	Précisez la distance entre chaque enceinte et la position d'écoute.
Height Right	10.0 ft/3.00 m	Précisez la distance entre chaque enceinte et la position d'écoute.
Surround Right	10.0 ft/3.00 m	Précisez la distance entre chaque enceinte et la position d'écoute.
Surround Left	10.0 ft/3.00 m	Précisez la distance entre chaque enceinte et la position d'écoute.
Subwoofer	10.0 ft/3.00 m	Précisez la distance entre chaque enceinte et la position d'écoute.

- Les valeurs par défaut varient selon les régions.
- L'unité de distance peut être modifiée en appuyant sur la touche MODE de la télécommande. Lorsque l'unité est réglée sur "feet", le réglage est disponible par incrément de 0,1 pi de 0,1 pi à 30,0 pi. Lorsque l'unité est réglée sur "meter", le réglage est disponible par incrément de 0,03 m de 0,03 m à 9,00 m.

## ■ 4. Channel Level

Ajustez le niveau de volume de chaque enceinte.

Élément de réglage	Valeur par défaut	Détails de réglage
Front Left	0.0 dB	Sélectionnez une valeur située entre "-12.0 dB" et "+12.0 dB" (par incréments de 0,5 dB). Une tonalité de test sera émise à chaque fois que vous changez la valeur. Sélectionnez le niveau désiré.
Center	0.0 dB	Sélectionnez une valeur située entre "-12.0 dB" et "+12.0 dB" (par incréments de 0,5 dB). Une tonalité de test sera émise à chaque fois que vous changez la valeur. Sélectionnez le niveau désiré.
Front Right	0.0 dB	Sélectionnez une valeur située entre "-12.0 dB" et "+12.0 dB" (par incréments de 0,5 dB). Une tonalité de test sera émise à chaque fois que vous changez la valeur. Sélectionnez le niveau désiré.
Height Left	0.0 dB	Sélectionnez une valeur située entre "-12.0 dB" et "+12.0 dB" (par incréments de 0,5 dB). Une tonalité de test sera émise à chaque fois que vous changez la valeur. Sélectionnez le niveau désiré.
Height Right	0.0 dB	Sélectionnez une valeur située entre "-12.0 dB" et "+12.0 dB" (par incréments de 0,5 dB). Une tonalité de test sera émise à chaque fois que vous changez la valeur. Sélectionnez le niveau désiré.
Surround Right	0.0 dB	Sélectionnez une valeur située entre "-12.0 dB" et "+12.0 dB" (par incréments de 0,5 dB). Une tonalité de test sera émise à chaque fois que vous changez la valeur. Sélectionnez le niveau désiré.
Surround Left	0.0 dB	Sélectionnez une valeur située entre "-12.0 dB" et "+12.0 dB" (par incréments de 0,5 dB). Une tonalité de test sera émise à chaque fois que vous changez la valeur. Sélectionnez le niveau désiré.
Subwoofer	0.0 dB	Sélectionnez une valeur située entre "-15.0 dB" et "+12.0 dB" (par incréments de 0,5 dB). Une tonalité de test sera émise à chaque fois que vous changez la valeur. Sélectionnez le niveau désiré.

## ■ 5. Dolby Enabled Speaker

Modifiez les réglages des Enceintes activées Dolby.

Élément de réglage	Valeur par défaut	Détails de réglage
Dolby Enabled Speaker to Ceiling	6.0 ft/1.80 m	Définissez la distance entre l'enceinte activée Dolby et le plafond. Choisissez entre "0.1 ft/0.03 m" et "15.0 ft/4.50 m" (unités de 0,1 pi/0,03 m). <ul style="list-style-type: none"> <li>L'unité de distance (pi/m) affichée est l'unité choisie pour le réglage "Distance".</li> </ul>
Reflex Optimizer	Off	Vous pouvez améliorer l'effet de réflexion des enceintes activées Dolby sur le plafond. "Off" : Lorsque cette fonction n'est pas utilisée "On" : Lorsque cette fonction est utilisée <ul style="list-style-type: none"> <li>La fonction n'est pas effective si le mode d'écoute est Pure Direct.</li> </ul>

- Ce réglage peut être sélectionné lorsque "Configuration" - "Height Speaker" est réglé sur "Dolby Speaker".

## ■ 6. Speaker Virtualizer

La fonction Speaker Virtualizer peut être permutée entre On et Off.

Élément de réglage	Valeur par défaut	Détails de réglage
Speaker Virtualizer	On	"On" : Il est possible de sélectionner le mode d'écoute avec effet enceinte virtuelle comme F.S.Surround. "Off" : Il n'est pas possible de sélectionner le mode d'écoute avec effet enceinte virtuelle comme F.S.Surround.

## 3. Audio Adjust

### ■ 1. Dual Mono / Mono

Modifiez les réglages de la lecture multiplex audio.

Élément de réglage	Valeur par défaut	Détails de réglage
Dual Mono	Main	Réglez le canal audio ou la langue de sortie lors de l'écoute d'audio multiplex ou d'émissions de télévision multilingues etc. "Main" : Canal principal uniquement "Sub" : Canal secondaire uniquement "Main/Sub" : Les canaux principaux et secondaires sont reproduits en même temps. • Pour les émissions audio multiplex, une pression sur la touche <b>1</b> de la télécommande permet d'afficher "1+1" sur l'afficheur de l'unité principal.
Mono Input Channel	Left + Right	Réglez le canal d'entrée pour la lecture de sources numériques 2 canaux comme le Dolby Digital, ou des sources 2 canaux analogiques/PCM en mode d'écoute mono. "Left" : Canal gauche uniquement "Right" : Canal droit uniquement "Left + Right" : Canaux gauche et droit

### ■ 2. Dolby

Modifiez le réglage lors de l'entrée de signaux Dolby.

Élément de réglage	Valeur par défaut	Détails de réglage
Loudness Management	On	En lisant en Dolby TrueHD, activez la fonction de normalisation du dialogue qui conserve le volume du dialogue à un certain niveau. Notez que lorsque ce paramètre est désactivé, la fonction Midnight qui vous permet de profiter du surround à bas volume est également désactivée pendant la lecture en Dolby Digital Plus/Dolby TrueHD. "On" : Lorsque cette fonction est utilisée "Off" : Lorsque cette fonction n'est pas utilisée

### ■ 3. DTS

Modifiez le réglage lors de l'entrée de signaux DTS.

Élément de réglage	Valeur par défaut	Détails de réglage
Dialog Control	0 dB	Vous pouvez augmenter le volume de la partie dialogue du son par incréments de 1 dB jusqu'à 6 dB de manière à rendre le dialogue plus facile à entendre dans un environnement bruyant. • Ceci ne peut pas être réglé pour du contenu autre que le format DTS:X. • Cet effet pourrait ne pas pouvoir être sélectionné selon le contenu.

### ■ 4. Volume

Modifiez les réglages du Volume.

Élément de réglage	Valeur par défaut	Détails de réglage
Mute Level	-∞ dB	Réglez le volume baissé depuis le volume d'écoute quand la mise en sourdine est activée. Sélectionnez une valeur entre "-∞ dB", "-40 dB" et "-20 dB".
Volume Limit	Off	Réglez la valeur maximale afin d'éviter un volume trop élevé. Sélectionnez une valeur de "Off", "-32 dB" à "+17 dB".
Power On Volume	Last	Réglez le niveau de volume lorsque l'appareil est mis sous tension. Sélectionnez une valeur parmi "Last" (niveau du volume avant d'entrer en mode veille), "-∞ dB", et "-81.5 dB" à "+18.0 dB". • Vous ne pouvez pas régler une valeur supérieure à celle définie dans "Volume Limit".
Headphone Level	0.0 dB	Réglez le niveau de sortie du casque. Sélectionnez une valeur entre "-12.0 dB" et "+12.0 dB".



## 4. Source

### ■ 1. Input Volume Absorber

Ajustez le niveau du volume en cas de différences de niveau de volume entre les périphériques connectés à l'appareil. Sélectionnez le sélecteur d'entrée pour effectuer le réglage.

Élément de réglage	Valeur par défaut	Détails de réglage
Input Volume Absorber	0.0 dB	Sélectionnez une valeur entre "-12.0 dB" et "+12.0 dB". Définissez une valeur négative si le volume du périphérique cible est plus élevé que les autres et une valeur positive s'il est plus bas. Pour vérifier le son, effectuez une lecture du périphérique raccordé. <ul style="list-style-type: none"> <li>• Cette fonction ne fonctionne pas en Zone B.</li> </ul>

### ■ 2. Name Edit

Définissez un nom facile pour chaque entrée. Le nom défini s'affiche sur l'affichage de l'unité principale. Sélectionnez le sélecteur d'entrée pour effectuer le réglage.

Élément de réglage	Valeur par défaut	Détails de réglage
Name Edit	Input name	<ol style="list-style-type: none"> <li>Sélectionnez un caractère ou un symbole avec les curseurs et appuyez sur ENTER. Répétez cette opération pour saisir jusqu'à 10 caractères.                             <ul style="list-style-type: none"> <li>"A/a" : Permute entre les majuscules et les minuscules. (Appuyer sur la touche MODE de la télécommande permet également d'alterner entre les majuscules et les minuscules)</li> <li>"←" "→" : Déplace le curseur dans le sens de la flèche.</li> <li>"☒" : Permet de supprimer un caractère à gauche du curseur.</li> <li>"Space" : Ajoute une espace.                                     <ul style="list-style-type: none"> <li>• Appuyer sur la touche CLEAR de la télécommande permet d'effacer tous les caractères saisis.</li> </ul> </li> </ul> </li> <li>Après la saisie, sélectionnez "OK" avec les curseurs et appuyez sur ENTER. Le nom saisi sera enregistré. Pour rétablir la valeur par défaut du nom, appuyez sur CLEAR de la télécommande sur l'écran d'entrée. Ensuite, alors que rien n'est saisi, sélectionnez "OK", et appuyez sur ENTER.</li> </ol>

- Pour donner un nom à une station de radio préréglée, appuyez sur TUNER de la télécommande, sélectionnez AM/FM et sélectionnez le numéro de présélection.
- Ceci ne peut pas être défini si l'entrée "BLUETOOTH" est sélectionnée.

### ■ 3. Audio Select

Choisissez la priorité de sélection d'entrée lorsque plusieurs sources audio sont raccordées à un seul sélecteur d'entrée. Le paramètre peut être défini séparément pour chaque sélecteur d'entrée. Sélectionnez le sélecteur d'entrée pour effectuer le réglage. Veuillez noter que certaines valeurs par défaut ne peuvent pas être modifiées.

Élément de réglage	Valeur par défaut	Détails de réglage
Audio Select	BD/DVD: HDMI GAME: HDMI CBL/SAT: HDMI STRM BOX: HDMI CD: COAXIAL TV: OPTICAL	<p>"ARC" : Pour donner la priorité au signal d'entrée provenant d'un téléviseur compatible ARC.</p> <ul style="list-style-type: none"> <li>Cet élément ne peut être sélectionné que si "5. Hardware" - "HDMI" - "Audio Return Channel" est réglé sur "On" et si l'entrée "TV" est sélectionnée.</li> </ul> <p>"HDMI" : Pour donner la priorité au signal entrant par les prises HDMI IN</p> <ul style="list-style-type: none"> <li>Cet élément ne peut être sélectionné que lorsque l'entrée à régler est attribuée à la prise HDMI dans le réglage "1. Input/Output Assign" - "HDMI Input".</li> </ul> <p>"COAXIAL" : Pour donner la priorité au signal entrant par les prises DIGITAL IN COAXIAL</p> <ul style="list-style-type: none"> <li>Cet élément ne peut être sélectionné que lorsque l'entrée à régler est attribuée à la prise COAXIAL dans le réglage "1. Input/Output Assign" - "Digital Audio Input".</li> </ul> <p>"OPTICAL" : Pour donner la priorité au signal entrant par les prises DIGITAL IN OPTICAL</p> <ul style="list-style-type: none"> <li>Cet élément ne peut être sélectionné que lorsque l'entrée à régler est attribuée à la prise OPTICAL dans le réglage "1. Input/Output Assign" - "Digital Audio Input".</li> </ul> <p>"Analog" : Pour donner la priorité au signal entrant par les prises AUDIO IN</p> <ul style="list-style-type: none"> <li>Cet élément ne peut être sélectionné que lorsque l'entrée à régler est attribuée à la prise AUDIO IN dans le réglage "1. Input/Output Assign" - "Analog Audio Input".</li> </ul>

Élément de réglage	Valeur par défaut	Détails de réglage
Fixed PCM	Off	<p>Choisissez s'il faut fixer les signaux d'entrée sur PCM (sauf le PCM multicanal) lorsque "HDMI", "COAXIAL", ou "OPTICAL" est sélectionné pour le réglage "Audio Select". Paramétrez cet élément sur "On" si des bruits parasites se produisent, ou si le début d'une piste est tronqué lors de la lecture de sources PCM. Choisissez "Off" en règle générale.</p> <ul style="list-style-type: none"> <li>Le réglage passe sur "Off" chaque fois que le réglage "Audio Select" est changé.</li> </ul>

- Le réglage ne peut pas être changé si l'entrée "TUNER" ou "BLUETOOTH" est sélectionnée.

## 5. Hardware

### ■ 1. HDMI

Modifiez les réglages des fonctions HDMI.

Élément de réglage	Valeur par défaut	Détails de réglage
HDMI CEC	Off	<p>Un réglage sur "On" active la liaison de sélection d'entrée et d'autres fonctions de liaison avec un périphérique compatible CEC raccordé par HDMI.</p> <p>"On" : Lorsque cette fonction est utilisée</p> <p>"Off" : Lorsque cette fonction n'est pas utilisée</p> <p>Lorsque vous changez ce réglage, mettez hors tension, puis sous tension l'alimentation de tous les périphériques raccordés.</p> <ul style="list-style-type: none"> <li>• Selon le téléviseur à utiliser, un réglage de la liaison est peut-être nécessaire sur le téléviseur.</li> <li>• Sélectionner "On" et fermer l'écran de commande affiche le nom des périphériques compatibles CEC et "CEC On" sur l'afficheur de l'appareil principal.</li> <li>• La consommation d'énergie en mode veille peut augmenter si "On" est sélectionné. (En fonction de l'état du téléviseur, l'appareil se mettra en mode veille normal)</li> <li>• Si vous utilisez la molette MASTER VOLUME de l'appareil principal lorsque ce paramètre est sur "On" et que le son est retransmis par les enceintes du téléviseur, le son sera également reproduit depuis les enceintes raccordées à cet appareil. Si vous voulez émettre le son à partir d'une seule d'entre elles, modifiez les réglages de l'appareil ou du téléviseur, ou réduisez le volume de l'appareil.</li> <li>• Si un fonctionnement anormal se produit lorsque le réglage est sur "On", réglez-le sur "Off".</li> <li>• Lors de la connexion d'un périphérique non compatible CEC, ou si vous n'êtes pas certain qu'il est compatible, réglez-le sur "Off".</li> </ul>

Élément de réglage	Valeur par défaut	Détails de réglage
HDMI Standby Through	Off	<p>Lorsque ceci est paramétré sur autre chose que "Off", il est possible de lire la vidéo et le son d'un lecteur raccordé par HDMI sur le téléviseur même si l'appareil est en mode veille. De même, seuls "Auto" et "Auto(Eco)" peuvent être sélectionnés si "HDMI CEC" est réglé sur "On". Si n'importe quoi d'autre est sélectionné, paramétrez "HDMI CEC" sur "Off".</p> <ul style="list-style-type: none"> <li>• La consommation d'énergie en mode veille augmente s'il est réglé sur autre chose que "Off".</li> </ul> <p>"BD/DVD", "GAME", "CBL/SAT", "STRM BOX" : Par exemple, si "BD/DVD" est sélectionné, il est possible de lire le périphérique raccordé à la prise "BD/DVD" sur le téléviseur même si l'appareil est en mode veille. Sélectionnez ce réglage si vous avez choisi quel lecteur utiliser avec cette fonction.</p> <p>"Last" : Vous pouvez afficher sur le téléviseur la vidéo et le son de l'entrée sélectionnée juste avant la mise en veille de l'appareil.</p> <p>"Auto", "Auto (Eco)" : Sélectionnez l'un de ces réglages si le lecteur raccordé est conforme à la norme CEC. Vous pouvez afficher la vidéo et le son du lecteur sur le téléviseur, en utilisant la fonction liée CEC, indépendamment de l'entrée qui a été sélectionnée juste avant que l'appareil soit mis en veille.</p> <ul style="list-style-type: none"> <li>• Pour lire un lecteur qui n'est pas conforme à la norme CEC sur un téléviseur, mettez en marche l'appareil et commutez l'entrée.</li> <li>• En utilisant un téléviseur conforme à la norme CEC, vous pouvez réduire la consommation d'énergie en mode veille en sélectionnant "Auto (Eco)".</li> </ul>

Élément de réglage	Valeur par défaut	Détails de réglage
Audio TV Out	Off	<p>Vous pouvez profiter du son via les enceintes du téléviseur lorsque cet appareil est en marche.</p> <p>"On" : Lorsque cette fonction est utilisée</p> <p>"Off" : Lorsque cette fonction n'est pas utilisée</p> <ul style="list-style-type: none"> <li>Le mode d'écoute ne peut pas être modifié tandis que "Audio TV Out" est réglé sur "On" et que le son est reproduit par le téléviseur.</li> <li>En fonction de votre téléviseur ou du signal d'entrée du périphérique raccordé, le son risque de ne pas être reproduit par le téléviseur, même si ce réglage est réglé sur "On". Dans un tel cas, le son est émis par les enceintes de l'appareil.</li> <li>Le son est restitué par cet appareil, si vous actionnez la molette MASTER VOLUME de cet appareil lorsque le son qui entre dans cet appareil est reproduit par les enceintes de votre téléviseur. Si vous ne voulez pas émettre de son, changez les réglages de l'appareil ou du téléviseur ou réduisez le volume de l'appareil.</li> </ul>
Audio Return Channel	Off	<p>Vous pouvez profiter du son d'un téléviseur compatible ARC raccordé par HDMI via les enceintes raccordées à l'appareil.</p> <p>"On" : Lorsque vous profitez du son du téléviseur grâce aux enceintes de l'appareil</p> <p>"Off" : Lorsque la fonction ARC n'est pas utilisée</p>
Auto Delay	On	<p>Ce réglage corrige automatiquement la désynchronisation entre les signaux vidéo et audio en se basant sur les informations provenant du téléviseur compatible Lip Sync HDMI.</p> <p>"On" : La fonction de correction automatique est activée</p> <p>"Off" : La fonction de correction automatique n'est pas activée</p>

## ■ 2. Bluetooth

Modifiez les réglages de la fonction Bluetooth.

Élément de réglage	Valeur par défaut	Détails de réglage
Bluetooth	On	<p>Choisissez si vous voulez ou non utiliser la fonction BLUETOOTH.</p> <p>"On" : Permet d'effectuer une connexion avec un périphérique compatible avec la technologie sans fil BLUETOOTH à l'aide de la fonction BLUETOOTH. Sélectionnez "On" également pour effectuer différents réglages BLUETOOTH.</p> <p>"Off" : Lorsque la fonction BLUETOOTH n'est pas utilisée</p>
Auto Input Change	On	<p>Lorsqu'un périphérique compatible BLUETOOTH est joué alors qu'il est connecté à l'appareil, l'entrée de l'appareil peut être automatiquement commutée sur "BLUETOOTH".</p> <p>"On" : L'entrée est automatiquement réglée sur "BLUETOOTH" répondant à l'opération de lecture du périphérique compatible BLUETOOTH.</p> <p>"Off" : La fonction est désactivée.</p> <ul style="list-style-type: none"> <li>Si l'entrée ne bascule pas automatiquement, réglez sur "Off" et modifiez manuellement l'entrée.</li> </ul>
Auto Reconnect	On	<p>Cette fonction se reconnecte automatiquement au dernier périphérique compatible avec la technologie sans fil BLUETOOTH connecté lorsque vous commutez l'entrée sur "BLUETOOTH".</p> <p>"On" : Lorsque cette fonction doit être utilisée</p> <p>"Off" : Lorsque cette fonction ne doit pas être utilisée</p> <ul style="list-style-type: none"> <li>Ceci pourrait ne pas marcher avec certains périphériques compatibles avec la technologie sans fil BLUETOOTH.</li> </ul>

Élément de réglage	Valeur par défaut	Détails de réglage
Pairing Information	-	Vous pouvez réinitialiser les informations d'appairage sauvegardées sur cet appareil. Appuyer sur ENTER lorsque "Clear" est affiché réinitialise les informations d'appairage mémorisées dans cet appareil. <ul style="list-style-type: none"> <li>Cette fonction n'initialise pas les informations d'appairage sur le périphérique compatible avec la technologie sans fil BLUETOOTH. En effectuant de nouveau l'appairage de l'appareil avec le périphérique, assurez-vous d'effacer au préalable les informations d'appairage présentes sur le périphérique compatible avec la technologie sans fil BLUETOOTH. Pour plus d'informations sur la manière d'effacer les informations d'appairage, reportez-vous au mode d'emploi du périphérique compatible avec la technologie sans fil BLUETOOTH.</li> </ul>
Device	-	Affiche le nom du périphérique compatible avec la technologie sans fil BLUETOOTH connecté à l'appareil. <ul style="list-style-type: none"> <li>Le nom n'est pas affiché lorsque "Status" est "Ready" et "Pairing".</li> </ul>
Status	-	Affiche l'état du périphérique compatible avec la technologie sans fil BLUETOOTH connecté à l'appareil. "Ready" : Non appairé "Pairing" : Appairé "Connected" : Connecté avec succès

- Patientez un moment si "Bluetooth" ne peut être sélectionné. Il apparaîtra lorsque la fonction BLUETOOTH sera lancée.

### ■ 3. Power Management

Modifiez les réglages de la fonction d'économie d'énergie.

Élément de réglage	Valeur par défaut	Détails de réglage
Sleep Timer	Off	Vous pouvez laisser l'appareil passer automatiquement en veille lorsque le temps spécifié s'est écoulé. Sélectionnez une valeur parmi "30 minutes", "60 minutes" et "90 minutes". "Off" : L'appareil ne passe pas automatiquement en mode veille.

Élément de réglage	Valeur par défaut	Détails de réglage
Auto Standby	On/Off	Ce réglage laisse l'appareil passer automatiquement en mode veille après 20 minutes d'inactivité sans aucune entrée audio ou vidéo. (Lorsque "USB Power Out at Standby" est activé, l'appareil passe en mode HYBRID STANDBY qui minimise l'augmentation de la consommation d'énergie.) "On" : L'appareil passe automatiquement en mode veille ("AUTO STBY" s'allume). "Off" : L'appareil ne passe pas automatiquement en mode veille. <ul style="list-style-type: none"> <li>"Auto Standby" apparaît sur l'afficheur de l'appareil principal et sur l'écran du téléviseur 30 secondes avant de passer en mode veille.</li> <li>Les valeurs par défaut varient selon les régions.</li> </ul>
Auto Standby in HDMI Standby Through	On/Off	Activez ou désactivez "Auto Standby" lorsque "HDMI Standby Through" est activé. "On" : Le réglage est activé. "Off" : Le réglage est désactivé. <ul style="list-style-type: none"> <li>Ce paramètre ne peut pas être réglé sur "On" si "Auto Standby" et "HDMI Standby Through" sont réglés sur "Off".</li> <li>Les valeurs par défaut varient selon les régions.</li> </ul>
USB Power Out at Standby	Off	Lorsque cette fonction est sur "On", le lecteur de contenu multimédia en flux raccordé au port POWER OUT sont alimentés en électricité même lorsque cet appareil est en mode veille. <ul style="list-style-type: none"> <li>La prise POWER OUT ne peut pas alimenter les smartphones/tablettes ou d'autres périphériques.</li> <li>Lors de l'utilisation de cette fonction, la consommation d'énergie augmente en mode veille, toutefois, l'augmentation est minimisée par le passage automatique en mode HYBRID STANDBY, où seuls les circuits principaux sont en fonctionnement.</li> </ul>

## 6. Miscellaneous

### ■ 1. Tuner

Modifiez le pas de fréquence du tuner.

Élément de réglage	Valeur par défaut	Détails de réglage
AM/FM Frequency Step (Modèles nord-américains)	10 kHz/0.2 MHz	Sélectionnez un pas de fréquence adapté à votre zone résidentielle. Sélectionnez "10 kHz/0.2 MHz" ou "9 kHz/0.05 MHz". • Lorsque ce réglage est changé, toutes les stations de radio pré-réglées sont supprimées.
AM Frequency Step (Modèles européens, australiens, et asiatiques)	9 kHz	Sélectionnez un pas de fréquence adapté à votre zone résidentielle. Sélectionnez "10 kHz" ou "9 kHz". • Lorsque ce réglage est changé, toutes les stations de radio pré-réglées sont supprimées.

### ■ 2. Firmware Update

Modifiez les réglages de Mise à jour du micrologiciel.

Élément de réglage	Valeur par défaut	Détails de réglage
Version	-	La version actuelle du micrologiciel est affichée.
Update via USB	-	Appuyez sur ENTER pour sélectionner lors de la mise à jour du micrologiciel via USB.

### ■ 3. Initial Setup

Effectuez la configuration initiale à partir du menu de configuration.

### ■ 4. Lock

Verrouillez le menu Setup pour que les réglages ne puissent pas être modifiés.

Élément de réglage	Valeur par défaut	Détails de réglage
Setup Parameter	Unlocked	Verrouillez le menu Setup pour que les réglages ne puissent pas être modifiés. "Locked" : Le menu est verrouillé. "Unlocked" : Le menu est déverrouillé.

## Réglage AV

### Commandes du menu

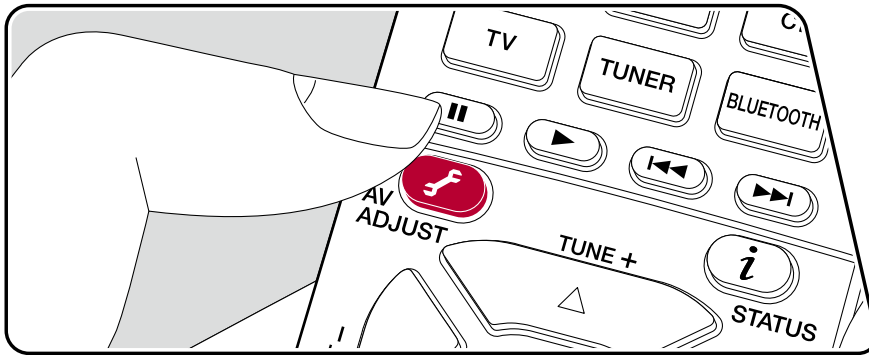

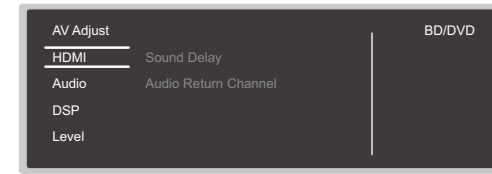

Vous pouvez régler rapidement les réglages que vous utilisez fréquemment, comme les réglages de la tonalité, etc.

Vous pouvez effectuer les réglages sur l'écran du téléviseur pendant qu'il affiche quelque chose. Appuyez sur  de la télécommande pour afficher le menu du réglage AV.



Sélectionnez l'élément à l'aide des touches du curseur ▲ / ▼ de la télécommande et appuyez sur ENTER pour valider votre sélection.

Utilisez les touches du curseur pour changer les réglages.

- Pour revenir sur l'écran précédent, appuyez sur .
- Pour quitter les réglages, appuyez sur .

### ■ HDMI

**Sound Delay** : Si la vidéo est en retard sur le son, vous pouvez retarder le son pour compenser l'écart. Différents paramètres peuvent être réglés pour chaque sélecteur d'entrée.

- Ce réglage est désactivé si le mode d'écoute est Pure Direct et si le signal d'entrée est analogique.

**Audio Return Channel** : Vous pouvez profiter du son d'un téléviseur compatible ARC raccordé par HDMI via les enceintes raccordées à l'appareil. Sélectionnez "On" lorsque vous écoutez la télévision avec les enceintes de cet appareil. Sélectionnez "Off" lorsque la fonction ARC n'est pas utilisée.

## ■ Audio

**Sound Retriever** : Améliorez la qualité du son compressé. La lecture de sons depuis des fichiers compressés avec perte tels que les MP3 sera améliorée. Le paramètre peut être défini séparément pour chaque sélecteur d'entrée. Le réglage est efficace dans les signaux de 48 kHz ou moins. Le réglage n'est pas efficace pour les signaux bitstream.

- Il ne peut être défini si le mode d'écoute est Direct ou Pure Direct.

**Midnight** : Rend les petits sons facilement audibles. Il est utile lorsque vous avez besoin de baisser le volume lorsque vous regardez un film tard la nuit. Vous pouvez bénéficier de l'effet uniquement en lisant les signaux entrant de la série Dolby et de la série DTS.

- Il ne peut être défini si le mode d'écoute est Direct ou Pure Direct.
- Le réglage ne peut pas être utilisé dans les cas suivants.
  - Si "Loudness Management" est réglé sur "Off" pendant la lecture en Dolby Digital Plus ou Dolby TrueHD
  - Lorsque le signal entrant est DTS:X et que "Dialog Control" est autre que 0 dB
- Si vous réglez l'appareil en mode veille, les réglages que vous avez effectués reviendront à leur état précédent.

## ■ DSP

**Phase Control** : Corrigez la perturbation de phase de la gamme des graves pour améliorer la basse. Cela vous permet d'atteindre une reproduction puissante de la basse fidèle au son original.

- Il ne peut être défini si le mode d'écoute est Pure Direct.

**Theater Filter** : Ajuste la piste sonore traitée pour améliorer la gamme des aigus, afin qu'elle soit adaptée au home cinéma.

- Il ne peut être défini si le mode d'écoute est Direct ou Pure Direct.

## ■ Level

**Front** : Réglez le niveau de l'enceinte avant tout en écoutant du son.

**Center** : Réglez le niveau de l'enceinte centrale tout en écoutant du son.

**Subwoofer** : Réglez le niveau d'enceinte du caisson de basse tout en écoutant du son.

- Si vous réglez l'appareil en mode veille, les réglages que vous avez effectués reviendront à leur état précédent.





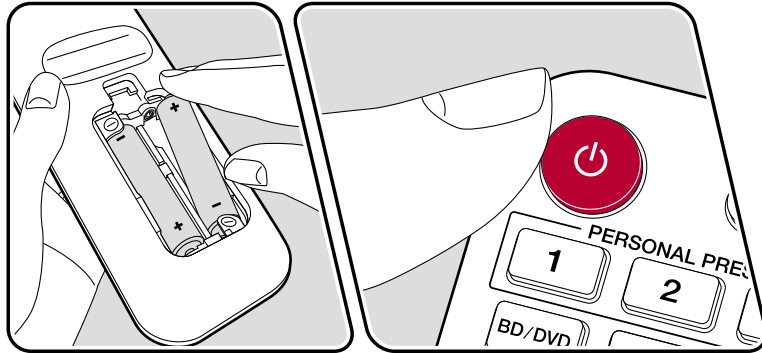
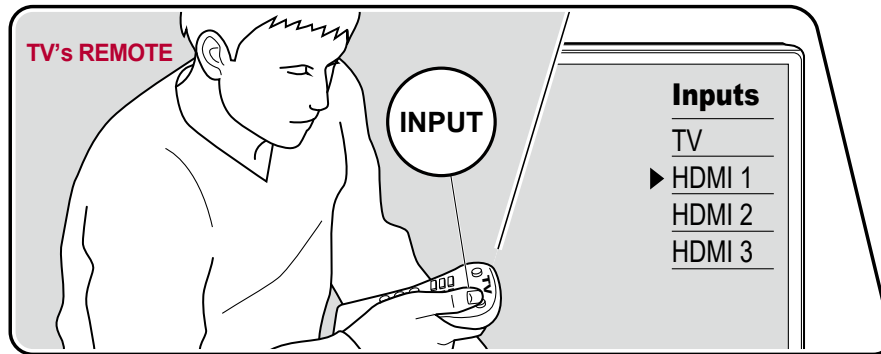

## Initial Setup avec l'assistant de démarrage automatique

### Commandes



Lorsque vous mettez l'appareil en marche pour la première fois après son achat, l'écran Initial Setup s'affiche automatiquement sur le téléviseur pour vous permettre d'effectuer les réglages nécessaires au démarrage en utilisant des commandes simples en suivant le guide à l'écran.

1. Réglez l'entrée du téléviseur sur celle raccordée à l'appareil.
  2. Mettez des piles dans la télécommande de cet appareil.
  3. Appuyez sur la touche  de la télécommande pour mettre l'appareil en marche.
  4. Lorsque l'écran de sélection de la langue est affiché sur le téléviseur, sélectionnez la langue avec les curseurs  /  et appuyez sur ENTER.
- Sélectionnez l'élément à l'aide des curseurs de la télécommande et appuyez sur ENTER pour confirmer votre sélection. Pour revenir sur l'écran précédent, appuyez sur .
  - Si vous interrompez Initial Setup en cours, mettez cet appareil est en mode veille. Le rallumer permet d'afficher à nouveau Initial Setup. Initial Setup s'affiche à l'écran à chaque mise sous tension à moins qu'elle soit terminée ou que "Never Show Again" soit sélectionné sur le premier écran.

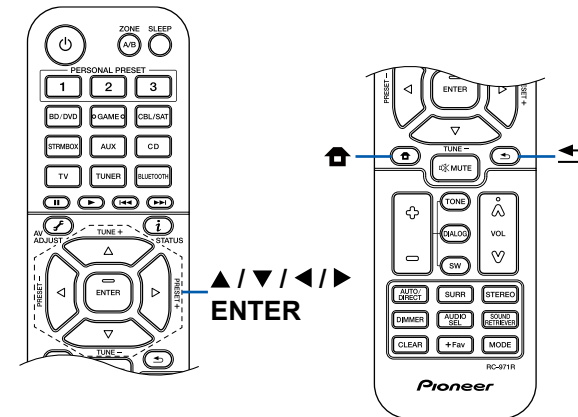

- Pour de nouveau effectuer Initial Setup après que le réglage soit terminé 🏠, sélectionnez "6. Miscellaneous" - "Initial Setup", et appuyez sur ENTER.

## ■ 1. Speaker Setup

1. Choisissez la configuration des enceintes raccordées, et appuyez sur ENTER. Notez que l'image à l'écran change chaque fois que vous sélectionnez le nombre de canaux dans "Speaker Channels".

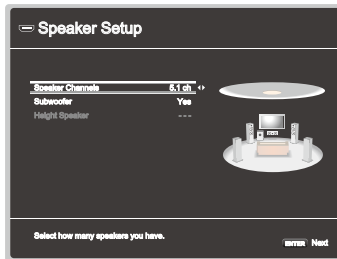

2. La combinaison d'enceintes sélectionnées à l'étape s'affiche 1. "Yes" s'affiche pour les enceintes sélectionnées. Si le réglage est correct, appuyez sur ENTER.
3. Sélectionnez "Next", et appuyez sur ENTER. Une tonalité de test est émise par chaque enceinte pour confirmer le raccordement. Sélectionner chaque enceinte avec les curseurs ▲ / ▼ entraîne l'émission de la tonalité de test. Appuyez sur ENTER après la confirmation.
4. S'il n'y a aucun problème avec les résultats de détection d'enceinte, sélectionnez "Next" et appuyez sur la touche ENTER de la télécommande. Pour revenir sur "Speaker Setup", sélectionnez "Back to Speaker Setup" et appuyez sur ENTER.

## ■ 2. ARC Setup

Pour raccorder à un téléviseur compatible ARC, sélectionnez "Yes". Le réglage ARC de cet appareil s'active et vous pouvez écouter le son du téléviseur via cet appareil.

- Si vous sélectionnez "Yes", la fonction HDMI CEC est activée et la consommation d'énergie augmente durant la veille.

## Dépannage

### Avant de démarrer la procédure

Les problèmes peuvent être résolus simplement en allumant et en coupant l'alimentation, ou en débranchant/ rebranchant le cordon d'alimentation, ce qui est plus facile que de travailler sur la connexion, la procédure de paramétrage et de fonctionnement. Essayez d'effectuer des mesures simples à la fois sur l'appareil et sur le périphérique connecté. Si le problème est que la vidéo ou l'audio ne sont pas reproduits, ou que le fonctionnement lié HDMI ne fonctionne pas, la déconnexion/connexion du câble HDMI peut le résoudre. Lors de la reconnexion, veillez à ne pas enrôler le câble HDMI car s'il est enrôlé, le câble HDMI peut ne pas bien s'adapter. Après la reconnexion, éteignez puis rallumez l'appareil et le périphérique connecté.

- L'ampli-tuner AV contient un microprocesseur pour le traitement du signal et les fonctions de commande. Dans de très rares cas, de sérieuses interférences, des parasites provenant d'une source externe ou de l'électricité statique risquent d'entraîner un blocage. Dans le cas, peu probable, où cela se produirait, débranchez le cordon d'alimentation de la prise murale, attendez au moins 5 secondes, puis rebranchez-le.
- Notre société ne saurait être tenue pour responsable des dommages (tels que les frais de location de CD) dus aux mauvais enregistrements causés par le dysfonctionnement de l'appareil. Avant d'enregistrer des données importantes, assurez-vous que ces données seront enregistrées correctement.

### Lorsque l'appareil fonctionne de façon irrégulière 89

Essayez de redémarrer l'appareil 89

Réinitialisation de l'appareil  
(ceci réinitialise les paramètres de cet appareil  
sur leur valeur par défaut) 89

### Dépannage 90

■ Alimentation 90

■ Audio 90

■ Modes d'écoute	92
■ Vidéo	93
■ Commande liée	93
■ Tuner	94
■ Fonction BLUETOOTH	94
■ Fonction ZONE B	95
■ Télécommande	95
■ Afficheur	95
■ Autres	95

## Lorsque l'appareil fonctionne de façon irrégulière

### ❑ Essayez de redémarrer l'appareil

Redémarrer l'appareil peut résoudre le problème. Après avoir mis l'appareil en veille, appuyez sur la touche  STANDBY/ON de l'appareil principal pendant 5 secondes, puis redémarrez l'appareil. (Les réglages de l'appareil sont conservés.) Si le problème ne s'est pas réglé avec le redémarrage de l'appareil, débranchez les cordons d'alimentation ou le câble HDMI de l'appareil et des périphériques raccordés puis rebranchez-les.

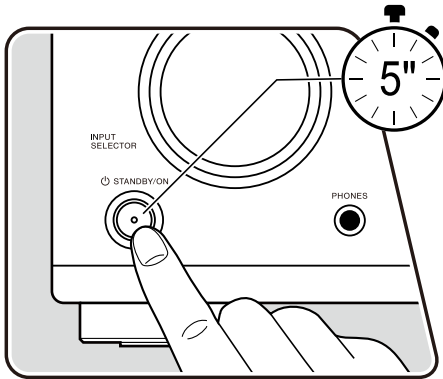

### ❑ Réinitialisation de l'appareil (ceci réinitialise les paramètres de cet appareil sur leur valeur par défaut)

Si le redémarrage de l'appareil ne règle pas le problème, réinitialisez l'appareil et rétablissez les réglages par défaut d'usine qu'il avait au moment de l'achat. Ceci peut résoudre le problème. Si vous réinitialisez l'appareil, vos réglages seront réinitialisés à leurs valeurs par défaut. Assurez-vous de noter le contenu de vos réglages avant d'effectuer les actions suivantes.

1. Tout en maintenant enfoncé AUTO/DIRECT du sélecteur d'entrée de l'appareil principal avec l'appareil allumé, appuyez sur la touche  STANDBY/ON.
2. "Clear" apparaît sur l'afficheur et l'appareil retourne en veille. Ne débranchez pas le cordon d'alimentation avant que "Clear" ne disparaisse de l'afficheur.

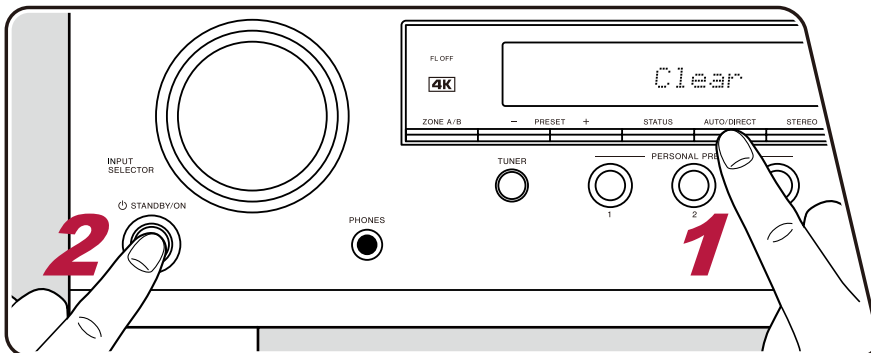

## Dépannage

### ■ Alimentation

#### □ Lorsque l'appareil est mis sous tension, "AMP Diag Mode" apparait sur l'afficheur de l'appareil principal

- La fonction du circuit de protection peut avoir été activée. Si l'appareil passe soudainement en mode veille et que "AMP Diag Mode" apparait sur l'afficheur de l'appareil principal lorsqu'il est mis sous tension à nouveau, cette fonction diagnostique si l'appareil principal connaît un dysfonctionnement ou s'il y a une anomalie avec le raccordement du câble d'enceinte. Lorsque le diagnostic est effectué, les messages suivants s'affichent.

CH SP WIRE	Si l'unité revient à l'état ON normal après l'apparition de CH SP WIRE sur l'afficheur, le câble d'enceinte peut avoir été court-circuité. Après avoir réglé l'alimentation de cet appareil sur l'état de veille, rebranchez le câble d'enceinte. Les fils dénudés de l'extrémité du câble d'enceinte ne dépassent pas des bornes d'enceinte.
NG: *****	Si le fonctionnement a cessé avec "NG" sur l'afficheur, réglez immédiatement l'alimentation de cet appareil sur l'état de veille et retirez la fiche d'alimentation de la prise. L'appareil peut connaître un dysfonctionnement. Contactez un revendeur.



#### □ L'appareil s'éteint de manière inattendue

- Si "5. Hardware" - "Power Management" - "Auto Standby" du menu Setup est activé, l'appareil passe automatiquement en mode veille.
- La fonction du circuit de protection peut avoir été activée parce que la température de l'appareil s'est élevée de façon anormale. En pareil cas, l'appareil se remet hors tension à chaque fois même s'il est mis sous tension. Assurez-vous que l'appareil a suffisamment d'espace d'aération autour de lui, attendez que la température de l'appareil diminue. Puis, remettez-le sous tension.

( →p82)

**AVERTISSEMENT** : Si de la fumée, une odeur ou un bruit anormal est produit par l'appareil, débranchez immédiatement le cordon d'alimentation de la prise et contactez le revendeur ou l'assistance de notre société.

### ■ Audio

- Vérifiez que le raccordement entre la prise de sortie du périphérique raccordé et l'entrée sur cet appareil est bon.
- Assurez-vous qu'aucun des câbles de connexion ne soit plié, tordu ou endommagé.
- Si le témoin  clignote sur l'afficheur, appuyez sur  de la télécommande pour annuler la mise en sourdine.
- Lorsqu'un casque est branché à la prise PHONES, aucun son n'est émis par les enceintes.
- Lorsque "4. Source" - "Audio Select" - "Fixed PCM" dans le menu Setup est réglé sur "On", aucun son n'est lu si des signaux autres que PCM entrent. Désactivez le paramètre.

Vérifiez les points suivants si ce qui précède n'a pas réglé le problème.

### ❑ Aucun son n'est restitué par le téléviseur

- Passez le sélecteur d'entrée de cet appareil sur la position de la prise à laquelle le téléviseur est raccordé.
- Si le téléviseur ne prend pas en charge la fonction ARC, avec une connexion par câble HDMI, raccordez le téléviseur à cet appareil à l'aide d'un câble optonumérique ou d'un câble audio analogique.

( →p32)

### ❑ Aucun son n'est restitué par le lecteur raccordé

- Passez le sélecteur d'entrée de cet appareil sur la position de la prise à laquelle le lecteur est raccordé.
- Vérifiez le réglage de la sortie audio numérique sur le périphérique raccordé. Sur certaines consoles de jeux, telles que celles qui prennent en charge les DVD, le réglage par défaut peut être sur off.
- Pour certains disques DVD Vidéo, vous devez sélectionner un format de sortie audio à partir d'un menu.

### ❑ Aucun son n'est restitué par une enceinte

- Assurez-vous que la polarité des câbles des enceintes (+/-) est correcte, et qu'aucun fil dénudé n'est en contact avec la partie métallique des bornes d'enceintes.
- Assurez-vous que les câbles des enceintes ne créent pas de court-circuit.
- Vérifiez dans "Raccorder les câbles d'enceintes" ( →p26) si le raccordement des enceintes a été correctement effectué. Les réglages pour l'environnement de raccordement des enceintes doit être effectué dans "Speaker Setup" dans Initial Setup. Vérifiez "Initial Setup avec l'assistant de démarrage automatique" ( →p86).
- En fonction du signal d'entrée et du mode d'écoute, une petite quantité de son peut être reproduite par les enceintes. Sélectionnez un autre mode d'écoute pour voir si le son est reproduit.

( →p26)

### ❑ Le caisson de basse n'émet aucun son

Si le réglage des enceintes avant est "Large", les éléments de la gamme des graves seront reproduits par les enceintes avant au lieu de l'être par le caisson de basse durant une entrée audio à 2 canaux comme provenant d'un téléviseur ou de la musique. Pour reproduire le son par le caisson de basse, effectuez l'un des réglages suivants.

#### 1. Changez les paramètres des enceintes avant pour "Small".

Les éléments de la gamme des graves seront reproduits par le caisson de basse au lieu de l'être par les enceintes avant. Nous ne vous conseillons pas ce changement si vos enceintes avant ont une bonne aptitude à reproduire la gamme des graves.

#### 2. Changez le paramètre "Double Bass" pour "On".

Les éléments de la gamme des graves des enceintes avant seront reproduits par les enceintes avant ainsi que par le caisson de basse. À cause de cela, les sons graves risquent d'être trop accentués. Si cela arrive, ne modifiez pas le réglage ou effectuez le réglage avec l'option 1 ci-dessus.

- Pour les détails de réglage, consultez "2. Speaker" - "Crossover" dans le menu Setup.
- Si les signaux d'entrée ne contiennent aucun éléments audio de caisson de basse (LFE), le caisson de basse peut n'émettre aucun son.

( →p74)

### ❑ Des parasites sont audibles

- Grouper à l'aide de colliers de serrage les câbles à broches audio, les cordons d'alimentation, les câbles d'enceinte, etc. peut dégrader la performance audio. Ne regroupez pas les câbles ensemble.
- Un câble audio peut capter des interférences. Changez la position des câbles.

### ❑ Le début du signal audio reçu via la prise HDMI IN est inaudible

- Étant donné que le temps nécessaire à l'identification du format d'un signal HDMI est plus long que celui des autres signaux audio numériques, la sortie audio peut ne pas démarrer immédiatement.

### ❑ Le son s'affaiblit soudainement

- En cas d'utilisation de l'appareil pendant une période prolongée avec la température à l'intérieur de l'appareil au-dessus d'un certain niveau, le volume peut baisser automatiquement pour protéger les circuits.

## ■ Modes d'écoute

- Pour profiter de la lecture surround numérique dans des formats comme le Dolby Digital, vous devez effectuer un raccordement avec un câble HDMI, un câble coaxial numérique ou un câble optonumérique pour les signaux audio. De même, la sortie du son devra être réglée sur la sortie Bitstream du lecteur de disque Blu-ray, etc.
- Appuyez plusieurs fois sur **î** de la télécommande pour changer l'affichage de l'appareil principal, et vous pouvez vérifier le format d'entrée. Lors de l'utilisation d'une connexion BLUETOOTH, appuyez sur la touche STATUS sur l'appareil principal.

Vérifiez les points suivants si ce qui précède n'a pas réglé le problème.

### ❑ Impossible de sélectionner le mode d'écoute désiré

- En fonction de l'état de connexion de l'enceinte, certains modes d'écoute ne peuvent pas être sélectionnés. Consultez "Disposition d'enceinte et Modes d'écoute sélectionnables" (→[p56](#)) ou "Formats d'entrée et Modes d'écoute sélectionnables" (→[p62](#)) dans "Mode d'écoute".

### ❑ Aucun son n'est restitué au format Dolby TrueHD, Dolby Atmos ou DTS-HD Master Audio

- Si vous ne pouvez pas reproduire du Dolby TrueHD, Dolby Atmos ou du DTS-HD Master Audio au format de la source, dans les réglages d'un lecteur de disques Blu-ray raccordé, réglez "BD video supplementary sound" (ou réencodage, son secondaire, audio supplémentaire de la vidéo) sur "Off". Après avoir changé le réglage, changez le mode d'écoute sur cela pour chaque source et confirmez.

### ❑ À propos des signaux DTS

- Avec un support qui passe de façon soudaine de DTS à PCM, la lecture PCM peut ne pas démarrer immédiatement. En pareil cas, arrêtez la lecture sur votre lecteur pendant environ 3 secondes ou plus. Puis, reprenez la lecture. La lecture sera effectuée normalement.
- Certains lecteurs CD et LD ne permettent pas d'effectuer une lecture DTS même si le lecteur est branché numériquement à cet appareil. Si le signal DTS en cours de lecture a été traité (p. ex. réglage du niveau de sortie, conversion de la fréquence d'échantillonnage ou conversion des caractéristiques de la fréquence), cet appareil ne le reconnaît pas comme un authentique signal DTS et un bruit pourrait se faire entendre.
- En lisant un programme compatible DTS, si vous utilisez des commandes comme la pause ou le saut sur votre lecteur, vous pouvez brièvement percevoir un bruit. Il ne s'agit pas d'un dysfonctionnement.

## ■ Vidéo

- Vérifiez que le raccordement entre la prise de sortie du périphérique raccordé et l'entrée sur cet appareil est bon.
- Assurez-vous qu'aucun des câbles de connexion ne soit plié, tordu ou endommagé.
- Lorsque l'image du téléviseur est floue ou manque de netteté, le cordon d'alimentation ou les câbles de connexion de l'appareil peuvent avoir interféré. Dans ce cas, gardez une distance entre le câble d'antenne du téléviseur et les câbles de l'appareil.
- Contrôlez la commutation de l'écran d'entrée sur le moniteur comme le téléviseur.

Vérifiez les points suivants si ce qui précède n'a pas réglé le problème.

### □ Aucune image n'apparaît.

- Si une vidéo haute définition 4K est lue, utilisez un câble HDMI haute vitesse premium ou un câble HDMI haute vitesse premium avec Ethernet dont l'emballage comporte une étiquette "PREMIUM Certifié Cable".
- Passez le sélecteur d'entrée de cet appareil sur la position de la prise à laquelle le lecteur est raccordé.

### □ Aucune image provenant d'un périphérique raccordé à la prise HDMI IN

- Pour afficher une vidéo provenant du lecteur raccordé sur l'écran du téléviseur lorsque l'appareil est en veille, vous devez activer "5. Hardware" - "HDMI" - "HDMI Standby Through" dans le menu Setup. Pour des détails sur la fonction HDMI Standby Through, consultez "5. Hardware" - "HDMI" dans le menu Setup. (→p80)
- Vérifier si "Resolution Error" apparaît sur l'afficheur de l'appareil principal lorsque la vidéo entrant par la prise HDMI IN ne s'affiche pas. Dans ce cas, le téléviseur ne prend pas en charge la résolution de la vidéo entrée provenant du lecteur. Changez le réglage du lecteur.
- Un fonctionnement normal de l'adaptateur HDMI-DVI n'est pas garanti. De plus, les signaux vidéo provenant d'un ordinateur ne sont pas garantis.

### □ Scintillement des images

- Il est possible que la résolution du lecteur ne soit pas compatible avec la résolution du téléviseur. Si vous avez raccordé le lecteur à cet appareil à l'aide d'un câble HDMI, changez la résolution de sortie sur le lecteur. Cela pourrait également être résolu en changeant le mode de l'écran sur le téléviseur.

### □ La vidéo et le son sont désynchronisés

- La vidéo peut être en retard par rapport au son en fonction des réglages et de l'environnement de connexion de votre téléviseur. Pour régler, appuyez sur la touche  de la télécommande, et réglez dans "HDMI" - "Sound Delay" du menu "AV Adjust". (→p84)

## ■ Commande liée

### □ Aucune commande liée HDMI ne fonctionne avec les périphériques conformes CEC, comme un téléviseur

- Dans le menu Setup de l'appareil, réglez "5. Hardware" - "HDMI" - "HDMI CEC" sur "On". (→p80)
- Il est également nécessaire de définir la liaison HDMI sur le périphérique conforme CEC. Vérifiez le mode d'emploi.
- Lors du raccordement d'un lecteur ou d'un enregistreur de la marque Sharp aux prises HDMI IN, réglez "5. Hardware" - "HDMI" - "HDMI Standby Through" sur "Auto" dans le menu Setup.



## ■ Tuner

### □ La réception radio est mauvaise ou bien il y a beaucoup de parasites

- Vérifiez à nouveau la connexion de l'antenne.
- Éloignez l'antenne du cordon de l'enceinte ou du cordon d'alimentation.
- Éloignez l'appareil de votre téléviseur ou de votre PC.
- Le passage de véhicules et d'avions à proximité peut provoquer des interférences.
- Si les ondes radio sont bloquées par des murs en béton, etc la réception radio risque d'être mauvaise.
- Changez le mode de réception sur mono ( →p42).
- Lors d'une réception AM, l'utilisation de la télécommande peut causer des parasites.
- La réception FM peut être plus claire si vous vous servez de la prise de l'antenne murale utilisée pour le téléviseur.

( →p36)

## ■ Fonction BLUETOOTH

- Branchez/débranchez le cordon d'alimentation de l'appareil, ou mettez hors tension le périphérique compatible BLUETOOTH. Le redémarrage du périphérique compatible BLUETOOTH peut être efficace.
- Les périphériques compatibles BLUETOOTH doivent prendre en charge le profil A2DP.
- À cause de l'interférence des ondes radio qui se produira, cet appareil ne doit pas être utilisé à proximité d'appareils comme un four à microonde ou un téléphone sans fil, qui utilisent des ondes radio dans la plage de fréquence de 2,4 GHz.
- Un objet métallique à proximité de l'appareil peut avoir des effets sur les ondes radio, et la connexion BLUETOOTH peut s'avérer impossible.

Vérifiez les points suivants si ce qui précède n'a pas réglé le problème.

### □ Impossible de se connecter à cet appareil

- Vérifiez si la fonction BLUETOOTH du périphérique compatible BLUETOOTH est activée.

( →p81)

### □ La lecture de la musique n'est pas disponible sur l'appareil, même après une connexion BLUETOOTH réussie

- Lorsque le volume du son de votre périphérique compatible BLUETOOTH est réglé sur faible, l'audio peut ne pas être lu. Montez le volume du périphérique compatible BLUETOOTH.
- En fonction du périphérique compatible BLUETOOTH, le sélecteur Envoi/Réception peut être équipé. Sélectionner le mode Envoi.
- Selon les caractéristiques ou les spécifications de votre périphérique compatible BLUETOOTH, la lecture sur cet appareil peut être impossible.

### □ Le son est interrompu

- Il pourrait y avoir un problème avec le périphérique compatible BLUETOOTH. Vérifiez les informations sur une page Web.

### □ La qualité du son est mauvaise après la connexion d'un périphérique compatible BLUETOOTH

- La réception BLUETOOTH est de faible qualité. Rapprochez le périphérique compatible BLUETOOTH de l'appareil ou retirez tout obstacle entre le périphérique compatible BLUETOOTH et cet appareil.

## ■ Fonction ZONE B

### ❑ Impossible de restituer vers ZONE B le son des appareils AV raccordés de façon externe

- Pour reproduire de l'audio en ZONE B, réglez la destination de sortie de l'audio sur "ZONE A+B" ou "ZONE B".

( →p46)

## ■ Télécommande

- Assurez-vous que les piles ont été insérées en respectant la polarité.
- Insérez des piles neuves. Ne mélangez pas différents types de piles ou des piles neuves et usagées.
- Assurez-vous que le capteur de l'appareil principal n'est pas exposé à la lumière directe du soleil ou à un éclairage fluorescent inverseur. Déplacez-le à nouveau si nécessaire.
- Si l'appareil principal est installé sur une étagère ou dans un meuble avec des portes en verre teinté ou si les portes sont fermées, la télécommande peut ne pas fonctionner normalement.

## ■ Afficheur

### ❑ L'afficheur ne s'allume pas

- L'afficheur peut s'assombrir pendant que la fonction Variateur fonctionne, et il peut également s'éteindre. Appuyez sur la touche DIMMER et modifiez le niveau de luminosité de l'afficheur.

( →p13)

## ■ Autres

### ❑ Un bruit étrange peut provenir de l'appareil

- Si vous avez branché un autre périphérique à la même prise murale que cet appareil, un bruit étrange peut être dû à l'influence de l'autre appareil. Si le symptôme est résolu en débranchant la fiche d'alimentation de l'autre appareil, utilisez des prises différentes pour cet appareil et l'autre appareil.

### ❑ La fonction Midnight ne marche pas

- Assurez-vous que le support source est bien en Dolby Atmos, Dolby Digital, Dolby Digital Plus, Dolby TrueHD, DTS, DTS-HD High Resolution, DTS-HD Master Audio, ou DTS:X.

### ❑ La prise POWER OUT ne peut pas alimenter les smartphones/tablettes ou d'autres périphériques

- La prise POWER OUT sur le panneau arrière sert uniquement à alimenter (5 V/1 A) le lecteur de contenu multimédia en flu raccordé à la prise HDMI IN de cet appareil avec un câble USB. Elle ne peut pas alimenter les smartphones/tablettes ou d'autres périphériques.

## À propos de l'interface HDMI

### Fonctions compatibles

HDMI (High Definition Multimedia Interface pour Interface Multimédia Haute Définition) est une norme d'interface numérique permettant de raccorder des téléviseurs, des vidéoprojecteurs, des lecteurs de disques Blu-ray/DVD, des syntoniseurs numériques et d'autres composants vidéo. Jusqu'à présent, plusieurs câbles vidéo et audio différents étaient nécessaires pour raccorder des appareils AV. Avec la norme HDMI, un seul câble permet la transmission de signaux de commande, de signaux vidéo et audio numériques (PCM 2 canaux, audio numérique multicanal et PCM multicanal).

#### Fonction HDMI CEC :

En raccordant un périphérique conforme avec la spécification CEC (Consumer Electronics Control) de la norme HDMI à l'aide d'un câble HDMI, de nombreuses commandes liées deviennent possibles entre les périphériques. Cette fonction permet différentes commandes de liaison avec des lecteurs comme commuter les sélecteurs d'entrée verrouillant un lecteur, régler le volume de cet appareil à l'aide de la télécommande d'un téléviseur et mettre automatiquement en veille cet appareil lorsque le téléviseur est éteint.

L'appareil est conçu pour pouvoir établir une liaison avec les produits répondant à la norme CEC, cependant la commande liée n'est pas toujours garantie avec tous les périphériques CEC. Pour que les fonctions liées marchent correctement, ne raccordez pas plus d'appareil compatibles CEC aux prises HDMI que le nombre précisé ci-dessous.

- Lecteurs de disque Blu-ray/DVD : jusqu'à 3 appareils
- Enregistreurs de disque Blu-ray/DVD : jusqu'à 3 appareils
- Tuner TV par câble, tuner numérique terrestre et tuner par diffusion satellite : jusqu'à 4 appareils

La commande a été vérifiée avec les périphériques suivants : (À compter de janvier 2019)

Téléviseurs de marque Toshiba ; téléviseurs de marque Sharp ; Lecteurs et enregistreurs de marque Toshiba ; lecteurs et enregistreurs de marque Sharp (lorsqu'il est utilisé avec un téléviseur de marque Sharp)

#### ARC (Audio Return Channel pour Gestion du Retour Audio) :

En raccordant un téléviseur compatible ARC avec un seul câble HDMI, vous pouvez reproduire le son et la vidéo de cet appareil vers le téléviseur, et également envoyer le son du téléviseur vers cet appareil.

#### HDMI Standby Through :

Même si cet appareil est en mode veille, les signaux entrant depuis les appareils AV peuvent être transmis au téléviseur.

#### 3D :

Vous pouvez transmettre les signaux vidéo 3D provenant des appareils AV vers le téléviseur.

#### 4K :

Cet appareil prend en charge les signaux vidéo 4K (3840×2160p) et 4K SMPTE (4096×2160p).

#### Lip Sync :

Ce réglage corrige automatiquement la désynchronisation entre les signaux vidéo et audio en se basant sur les informations provenant du téléviseur compatible Lip Sync HDMI.

#### Protection du droit d'auteur :

La prise HDMI de cet appareil est conforme aux normes Revision 1.4 et Revision 2.2 du HDCP (High-bandwidth Digital Content Protection), un système de protection contre la copie des signaux vidéo numériques. Les autres périphériques connectés à l'appareil doivent aussi être conforme aux normes HDCP.

## Formats audio pris en charge

PCM linéaires 2 canaux :

32 kHz, 44,1 kHz, 48 kHz, 88,2 kHz, 96 kHz, 176,4 kHz, 192 kHz, 16/20/24 bits

PCM linéaire multicanaux :

7.1 maximum, 32 kHz, 44,1 kHz, 48 kHz, 88,2 kHz, 96 kHz, 176,4 kHz, 192 kHz, 16/20/24 bits

Bitstream :

Dolby Atmos, Dolby Digital, Dolby Digital Plus, Dolby TrueHD, DTS, DTS:X, DTS-HD High Resolution Audio, DTS-HD Master Audio, DTS 96/24, DTS-ES, DTS Express

DSD :

Taux d'échantillonnage pris en charge : 2,8 MHz

Votre lecteur de disques Blu-ray/DVD doit aussi être compatible avec la sortie HDMI des formats audio ci-dessus.

## Résolutions prises en charge

HDMI IN1 à IN4 :

- Technologie de protection du droit d'auteur : HDCP1.4/HDCP2.2
- Color space (Color Depth) :
  - 720×480i 60 Hz, 720×576i 50 Hz, 720×480p 60 Hz, 720×576p 50 Hz, 1920×1080i 50/60 Hz, 1280×720p 24/25/30/50/60 Hz, 1680×720p 24/25/30/50/60 Hz, 1920×1080p 24/25/30/50/60 Hz, 2560×1080p 24/25/30/50/60 Hz, 4K (3840×2160p) 24/25/30 Hz, 4K SMPTE (4096×2160p) 24/25/30 Hz : RGB/YCbCr4:4:4 (8/10/12 bits), YCbCr4:2:2 (12 bits)
  - 4K (3840×2160p) 50/60 Hz, 4K SMPTE (4096×2160p) 50/60 Hz : RGB/YCbCr4:4:4 (8 bits), YCbCr4:2:2 (12 bits), YCbCr4:2:0 (8/10/12 bits)

## Caractéristiques générales

### ■ Partie de l'amplificateur

#### Puissance de sortie nominale (FTC) (Nord-américain)

Avec 8 ohms de charge, deux canaux entraînés, de 20-20 000 Hz ; puissance RMS minimale 80 watts nominaux par canal, avec pas plus de 0,08 % de distorsion harmonique totale de 250 milliwatts de sortie nominale.

Avec 8 ohms de charge, deux canaux entraînés, de 100 Hz; puissance RMS minimale 80 watts nominaux par canal, avec pas plus de 0,08% de distorsion harmonique totale de 250 milliwatts de sortie nominale. (SUBWOOFER)

#### Puissance de sortie nominale (IEC) (Autres)

5 canaux × 135 W à 6 ohms, 1 kHz, 1 canal entraîné de 1 % DHT  
1 canaux × 100 W à 6 ohms, 100 Hz, 1 canal entraîné de 1 % DHT (SUBWOOFER)

#### Puissance de sortie effective maximum (Nord-américain)

150 W à 6 ohms, 1 kHz, 1 canal entraîné de 10 % DHT  
120 W à 6 ohms, 100 Hz, 1 canal entraîné de 10 % DHT (SUBWOOFER)

#### Puissance de sortie effective maximum (IEC)

5 canaux × 150 W à 6 ohms, 1 kHz, 1 canal entraîné de 10 % DHT (Européens)  
1 canaux × 120 W à 6 ohms, 100 Hz, 1 canal entraîné de 10 % DHT (Européen) (SUBWOOFER)

#### Puissance de sortie effective maximum (JEITA)

5 canaux × 150 W à 6 ohms, 1 kHz, 1 canal entraîné de 10 % DHT (Asie et Australie)  
1 canaux × 120 W à 6 ohms, 100 Hz, 1 canal entraîné de 10 % DHT (Asie et Australie) (SUBWOOFER)

#### Puissance dynamique (\*)

\* IEC60268-Puissance de sortie maximale à court terme

160 W (3 Ω, avant)  
125 W (4 Ω, avant)  
85 W (8 Ω, avant)

THD+N (DHT Distorsion harmonique totale+bruit)

0,08 % (20 Hz - 20 000 Hz, mi-puissance)

#### Sensibilité et impédance d'entrée

200 mV/47 kΩ (LINE (RCA))

#### Niveau de sortie RCA et impédance nominale

1 V/470 Ω (SUBWOOFER PRE OUT)

1 V/2,3 kΩ (ZONE B LINE OUT)

#### Réponse en fréquence

10 Hz - 100 kHz/+1 dB, -3 dB (Pure Direct)

#### Spécificités de la commande de tonalité

±10 dB, 20 Hz (BASS)

±10 dB, 20 kHz (TREBLE)

#### Rapport signal-bruit

109 dB (IHF-A, LINE IN, SP OUT)

#### Impédance d'enceinte

4 Ω - 16 Ω

#### Puissance de sortie nominale du casque

80 mW + 80 mW (32 Ω, 1 kHz, 10 % DHT)

#### Impédance de casque prise en charge

8 Ω - 600 Ω

#### Réponse en fréquence du casque

10 Hz - 100 kHz

### ■ Partie du tuner

#### Réglage de la plage de fréquence FM

87,5 MHz - 107,9 MHz (nord-américain)

87,5 MHz - 108,0 MHz, RDS (Autres)

#### Sensibilité au repos 50 dB (FM MONO)

1,0 μV, 11,2 dBf (IHF, 1 kHz, 100 % MOD)

#### Réglage de la plage de fréquence AM

530 kHz - 1710 kHz (nord-américain)

522/530 kHz - 1611/1710 kHz (Autres)

#### Chaîne prééglée

40

## ■ Partie BLUETOOTH

### Système de communication

Caractéristique BLUETOOTH version 4.2

### Bande de fréquence

Bande 2,4 GHz

### Méthode de modulation

FHSS (Freq Hopping Spread Spectrum pour Étalement de spectre par saut de fréquence)

### Profils BLUETOOTH compatibles

A2DP 1.3

AVRCP 1.5

HFP (Profil mains-libres) 1.6

HSP (Profil oreillettes) 1.2

SPP (Profil Port sériel) 1.2

### Codecs pris en charge

SBC

AAC

### Portée de transmission (A2DP)

20 Hz - 20 kHz (Fréquence d'échantillonnage 44,1 kHz)

### Portée de communication maximale

Ligne de mire d'environ 15 m (\*)

- \* La portée effective peut varier selon des facteurs comme les obstacles entre les appareils, les champs magnétiques autour d'un four micro-ondes, l'électricité statique, les téléphones sans fil, la sensibilité de réception, la performance de l'antenne, le système d'exploitation, le logiciel etc.

## ■ Général

### Alimentation

120 V CA, 60 Hz (nord-américain)

220 - 240 V CA, 50/60 Hz (Autres)

### Consommation d'énergie

445 W (nord-américain)

465 W (Autres)

0,1 W (Mode veille complet) (nord-américain)

0,2 W (Mode veille complet) (Autres)

0,1 W (HDMI CEC) (nord-américain)

0,2 W (HDMI CEC) (Autres)

40,1 W (Pas de son) (nord-américain)

36,1 W (Pas de son) (Autres)

26,0 W (HDMI Standby Through) (nord-américain)

24,4 W (HDMI Standby Through) (Autres)

### Dimensions (l × H × P)

435 mm × 148 mm × 321 mm

17-1/8" × 5-13/16" × 12-5/8"

### Poids

8 kg (17,6 lbs.)

Puissance maximum de radiofréquence émise dans la(les) bande(s) de fréquence (Européens)

2402 MHz - 2480 MHz (4 dBm (p.i.r.e.))

## ■ HDMI

### Entrée

IN1 (BD/DVD), IN2 (GAME), IN3 (CBL/SAT), IN4 (STRM BOX)

### Sortie

OUT

### Supportés

Audio Return Channel, 3D, 4K 60 Hz, 6G, HDR10, BT.2020, HLG, Dolby Vision, Auto Delay, CEC

### Format Audio

Dolby Atmos, Dolby TrueHD, Dolby Digital, Dolby Digital Plus, DTS, DTS:X, DTS-HD Master Audio, DTS-HD High Resolution Audio, DTS 96/24, DTS-ES, DTS Express, DSD (Entrée Conversion PCM), PCM linéaires 2 canaux, PCM linéaire multicanaux

### Version HDCP

2.2

### Résolution vidéo maximum

4K 60 Hz (YCbCr 4:4:4)

## ■ Résolutions d'entrée supportées

### Entrée HDMI

4K, 1080p/24, 1080p, 1080i, 720p, 480p/576p

- La sortie de la prise HDMI OUT vers le téléviseur est de la même résolution que l'entrée. En utilisant un téléviseur qui prend en charge le 4K, les signaux

vidéo HDMI 1080p peuvent également être reproduits en 4K.

## ■ Entrées audio

Numérique

OPTICAL (TV)

COAXIAL (CD)

Analog

CD, TV, CBL/SAT, AUX (avant)

## ■ Sorties audio

Analog

ZONE B LINE OUT

2 SUBWOOFER PRE OUT

Sorties enceintes

FRONT L/R (Les modèles nord-américains supportent les fiches bananes.),

CENTER, SURROUND L/R, SUBWOOFER

Casques

PHONES (Avant, ø6,3 mm, 1/4")

## ■ Enceinte avant (S-13F)

Type d'enceinte

1 voie, Type bibliothèque close

Lecteurs

Cône 3" (7,7 cm)

Réponse en fréquence

80 Hz - 20 kHz

Niveau de pression de la sortie du son

80 dB/W/m

Puissance d'entrée maximale

150 W

Impédance normale

6 Ω

Dimensions (l × H × P)

90 mm × 131,5 mm × 108,5 mm

3-9/16" × 5-3/16" × 4-1/4"

Poids

0,5 kg (1,1 livres)

## ■ Enceinte centrale (S-13C)

Type d'enceinte

1 voie, Type bibliothèque close

Lecteurs

Cône 3" (7,7 cm)

Réponse en fréquence

70 Hz - 20 kHz

Niveau de pression de la sortie du son

80 dB/W/m

Puissance d'entrée maximale

150 W

Impédance normale

6 Ω

Dimensions (l × H × P)

220 mm × 97 mm × 100 mm

8-11/16" × 3-13/16" × 3-15/16"

Poids

0,6 kg (1,3 livres)

## ■ Enceinte surround (S-13S)

Type d'enceinte

1 voie, Type bibliothèque close

Lecteurs

Cône 3" (7,7 cm)

Réponse en fréquence

80 Hz - 20 kHz

Niveau de pression de la sortie du son

80 dB/W/m

Puissance d'entrée maximale

150 W

Impédance normale

6 Ω

Dimensions (l × H × P)

90 mm × 131,5 mm × 108,5 mm

3-9/16" × 5-3/16" × 4-1/4"

Poids

0,5 kg (1,1 livres)

## ■ Caisson de basse (S-13W)

Type d'enceinte

Bass Reflex

Lecteurs

Cône 6-7/16" (16 cm)

Réponse en fréquence

28 Hz - 5 kHz

Niveau de pression de la sortie du son

78 dB/W/m

Puissance d'entrée maximale

120 W

Impédance normale

6  $\Omega$

Dimensions (l × H × P)

230 mm × 393 mm × 331 mm

9-1/16" × 15-1/2" × 13-1/16"

Poids

4,6 kg (10,1 livres)

## ■ Autres

USB : 1 (Uniquement pour alimenter un lecteur de contenu multimédia en flux

5 V/1,0 A)

Les caractéristiques techniques et fonctionnalités peuvent changer sans préavis.

☐ → [Licence et marque commerciale](#)



*Pioneer*

SN 29403619A\_FR

© 2019 Onkyo & Pioneer Corporation. All rights reserved.

"Pioneer" is a trademark of Pioneer Corporation, and is used under license.

H1904-1

# Manual de instrucciones

## HTP-076

HOME THEATER PACKAGE

**Pioneer**

Es

Tabla de contenidos



Conexiones



- Conexión de los altavoces



Reproducción



Configuración



Solución de problemas



Apéndice



Información complementaria



<b>Qué se encuentra en la caja</b>	<b>4</b>
<b>Función adicional (actualización del firmware)</b>	<b>5</b>
Información de actualización del firmware	5
Operación de las nuevas funciones añadidas	5
Procedimiento de actualización del firmware	6
<b>Nombres de las piezas</b>	<b>8</b>
Panel frontal	8
Pantalla	10
Panel trasero	11
Mando a distancia	13
Altavoz/subwoofer	15
<b>Conexiones</b>	
<b>Conexión de los altavoces</b>	<b>20</b>
Instalación de altavoces	21
Conexiones de los altavoces y ajustes "Speaker Setup"	26
Combinaciones de altavoces	29
<b>Conexión de la TV</b>	<b>30</b>
Con un televisor compatible con ARC	31
Con un televisor no compatible con ARC	32
<b>Conexión de los dispositivos de reproducción</b>	<b>33</b>
Conexión de un componente de AV con conector HDMI montado	33

Conexión de un componente de audio	34
<b>Conexión de un componente de AV en una sala separada (Conexión ZONE B)</b>	<b>35</b>
Conexión de un preamplificador principal (ZONE B)	35
<b>Conexión de antenas</b>	<b>36</b>
<b>Conexión del cable de alimentación</b>	<b>37</b>

## **Reproducción**

<b>Reproducción de componente de AV</b>	<b>39</b>
Operaciones básicas	39
<b>Reproducción BLUETOOTH®</b>	<b>40</b>
Operaciones básicas	40
<b>Escuchar la radio AM/FM</b>	<b>41</b>
Sintonización de una emisora de radio	41
Presintonización de una emisora de radio	43
Uso de RDS (modelos europeos, australianos y asiáticos)	45
<b>Reproducción ZONE B</b>	<b>46</b>
Reproducción	46
<b>Funciones prácticas</b>	<b>48</b>
Utilizar PERSONAL PRESET	48
Ajuste del tono	50
Sleep Timer	52

<b>Modo de escucha</b>	<b>53</b>
Selección el modo de escucha	53
Disposición de los altavoces y modos de escucha que pueden seleccionarse	56
Efectos del modo de escucha	58
Formatos de entrada y modos de escucha que pueden seleccionarse	62

## **Configuración**

<b>Menú de configuración</b>	<b>68</b>
Lista del menú	68
Operaciones del menú	70
1. Input/Output Assign	71
2. Speaker	74
3. Audio Adjust	77
4. Source	78
5. Hardware	80
6. Miscellaneous	83
<b>AV Adjust</b>	<b>84</b>
Operaciones del menú	84
<b>Initial Setup con el asistente de arranque automático</b>	<b>86</b>
Operaciones	86

## **Solución de problemas**

Cuando el funcionamiento de la unidad sea errático	89
Solución de problemas	90

## **Apéndice**

<b>Acerca de HDMI</b>	<b>96</b>
<b>Especificaciones generales</b>	<b>98</b>

## Qué se encuentra en la caja

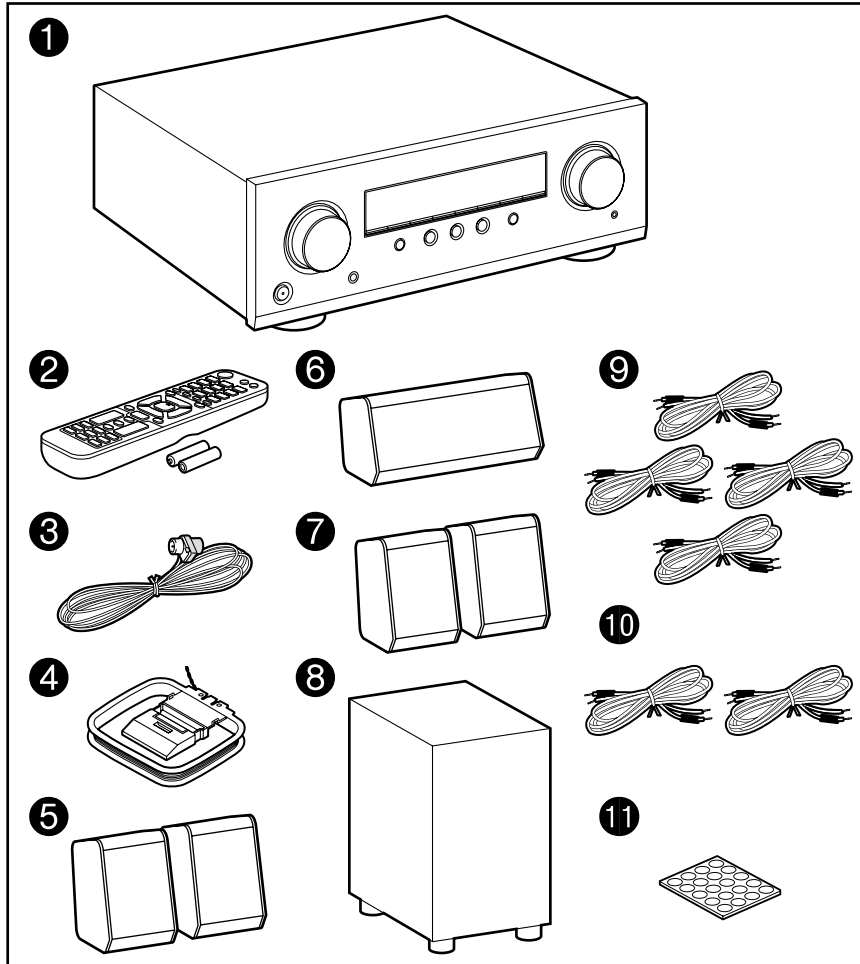

1. Unidad principal (VSX-326) (1)
  2. Mando a distancia (RC-971R) (1), pilas (AAA/R03) (2)
  3. Antena de FM para interiores (1)
  4. Antena en bucle de AM (1)
  5. Altavoz frontal (S-13F) (2)
  6. Altavoz central (S-13C) (1)
  7. Altavoz envolvente (S-13S) (2)
  8. Subwoofer (S-13W) (1)
  9. Cable de altavoz (10' (3 m)) (4)
  10. Cable de altavoz (26' (8 m)) (2)
  11. Almohadilla antideslizante (20)
    - Al instalar los altavoces frontales, el altavoz central o los altavoces envolventes en un estante, etc., aplique las almohadillas antideslizantes en las cuatro esquinas inferiores de cada altavoz para evitar que se deslicen.
- Guía de inicio rápido (1)
- \* Este documento es un manual de instrucciones en línea. No se incluye como accesorio.
- Conecte los altavoces con una impedancia de 4  $\Omega$  a 16  $\Omega$ .
  - El cable de alimentación no debe conectarse hasta que no se hayan completado todas las demás conexiones.
  - No aceptamos responsabilidad alguna por los daños causados a la conexión de equipos fabricados por otras compañías.
  - Las especificaciones y la apariencia pueden cambiar sin aviso previo.

## Función adicional (actualización del firmware)

Esta unidad está equipada con una función para actualizar el firmware a través del puerto USB cuando la actualización del firmware se anuncia después de la compra. Esto permite agregar varias funciones y mejorar las operaciones.

Dependiendo de la sincronización de fabricación del producto, el firmware puede cambiar por el actualizado. En tal caso, se pueden agregar nuevas funciones desde el principio. Para saber cómo confirmar el contenido y la versión del firmware más recientes del producto, consulte la siguiente sección.

### Información de actualización del firmware

Para obtener el contenido y la versión del firmware más recientes, visite el sitio web de nuestra empresa. Si la versión del firmware de su producto difiere de la más reciente, se recomienda actualizarlo.

Para confirmar la versión del firmware de su producto, presione el botón  en el mando a distancia y consulte "6. Miscellaneous" - "Firmware Update" - "Version" ([→p83](#)).

### Operación de las nuevas funciones añadidas

Si se agregan o cambian funciones del contenido descrito en el Manual de instrucciones, consulte la siguiente referencia.

[Información complementaria »](#)

## ❑ Procedimiento de actualización del firmware ( [→p6](#) )

## Procedimiento de actualización del firmware

Se requieren aproximadamente 30 minutos para la actualización. Los ajustes existentes se mantendrán después de la actualización.

**Descargo de responsabilidad:** El programa y la documentación en línea incluida se le entregan para que los utilice bajo su propia responsabilidad. Nuestra compañía no se hará responsable y usted no podrá recurrir los daños causados por cualquier reclamación de cualquier tipo relacionada con el uso del programa o la documentación adjunta en línea, a pesar de la teoría legal, y sin importar si surge en agravio o contrato.

En ningún caso nuestra compañía será responsable ante usted o ante terceros por cualquier daño especial, indirecto, incidental o consecuencial de ningún tipo, incluido pero no limitado a la compensación, reembolso o daños a consecuencia de pérdidas de ganancias actuales o eventuales, pérdida de datos o por cualquier otra razón.

### Actualización del firmware mediante USB

- Durante la actualización del firmware, evite:
  - Desconectar y volver a conectar cables, un dispositivo USB de almacenamiento o auriculares, o realizar operaciones en la unidad como, por ejemplo, apagarla.
- Prepare un dispositivo USB de almacenamiento de 128 MB o más. El formato de los dispositivos USB de almacenamiento admite el formato de sistema de archivos FAT16 O FAT32.
  - Los medios introducidos en el lector de tarjetas USB no pueden utilizarse para esta función.
  - Los dispositivos USB de almacenamiento equipados con función de seguridad no son compatibles.
  - Los concentradores USB y los dispositivos USB de almacenamiento con funciones de concentrador no son compatibles. No conecte estos dispositivos a la unidad.
- Elimine cualquier dato almacenado en el dispositivo USB de almacenamiento.
- Si "HDMI CEC" está en "On", colóquelo en "Off".
  - Pulse . A continuación, seleccione "5. Hardware" - "HDMI", pulse ENTER, seleccione "HDMI CEC" y, a continuación, seleccione "Off".
- \* En función del dispositivo USB de almacenamiento o de su contenido, la carga podría requerir un tiempo prolongado, el contenido podría no cargarse

correctamente o el suministro de alimentación podría ser deficiente.

- \* Nuestra compañía no asumirá ninguna responsabilidad por cualquier pérdida o daño de datos, ni por fallos de almacenamiento resultantes del uso del dispositivo USB de almacenamiento con esta unidad. Tenga en cuenta esto de antemano.
- \* Las descripciones pueden diferir de las visualizaciones en pantalla, si bien las operaciones y las funciones son las mismas.

### Actualizar

1. Conecte el dispositivo USB de almacenamiento a su ordenador.
2. Descargue el archivo de firmware desde el sitio web de nuestra empresa a su PC y descomprímalo.

El nombre del archivo de firmware es el siguiente.

PIOAVR\*\*\*\*\_\*\*\*\*\*.zip

Descomprima el archivo en el ordenador. El número de archivos y carpetas descomprimidos variará en función del modelo.

3. Copie todos los archivos y carpetas descomprimidos en la carpeta raíz del dispositivo USB de almacenamiento.
    - Asegúrese de copiar los archivos descomprimidos.
  4. Conecte el dispositivo USB de almacenamiento en el puerto POWER OUT de esta unidad.
    - Si se incluye un adaptador de CA con el dispositivo USB de almacenamiento, conecte dicho adaptador y utilícelo con una toma de corriente doméstica.
    - Si se ha realizado la partición del dispositivo USB de almacenamiento, cada sección se tratará como un dispositivo independiente.
  5. Pulse .
- Se mostrará el menú de configuración en la pantalla del televisor.

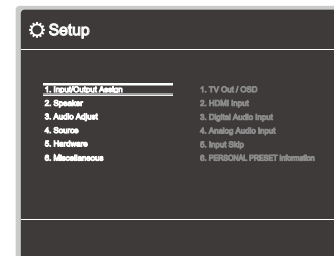

6. Seleccione "6. Miscellaneous" - "Firmware Update" - "Update via USB" con los cursores en orden y después pulse ENTER.

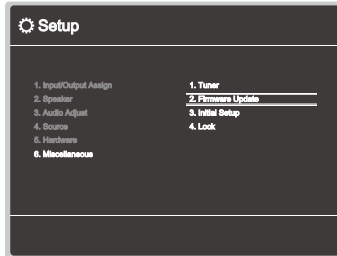

- Si "Firmware Update" está en gris y no se puede seleccionar, espere un momento hasta que se inicie.
7. Pulse ENTER, habiendo seleccionado "Update" para iniciar la actualización.
- Durante la actualización, la pantalla del televisor podría ponerse en negro, dependiendo del programa de actualización. En tal caso, compruebe el progreso en la pantalla de la unidad. La pantalla del televisor permanecerá en negro hasta que se complete la actualización y se haya encendido nuevamente la alimentación.
  - Durante la actualización, no apague ni desconecte y vuelva a conectar el dispositivo USB de almacenamiento.
  - Cuando se muestre el mensaje "Completed!", se habrá completado la actualización.
8. Desconecte el dispositivo USB de almacenamiento de la unidad.
9. Pulse  $\odot$  STANDBY/ON en la unidad principal para poner la unidad en modo de espera. El proceso se habrá completado y el firmware estará actualizado con la última versión.
- No use  $\odot$  en el mando a distancia.

### Si aparece un mensaje de error

Si se produce un error, se mostrará el mensaje "Error! \*-\*\*" en la pantalla de la unidad. ("\*" representa un carácter alfanumérico.) Consulte las siguientes descripciones y compruebe.

#### Código de error

- \*-70:  
El dispositivo USB de almacenamiento no se reconoce, El archivo de firmware

no está presente en la carpeta raíz del dispositivo USB de almacenamiento o el archivo de firmware es para otro modelo. Compruebe que el dispositivo USB de almacenamiento o el cable USB estén correctamente insertados en el puerto POWER OUT de la unidad.

Conecte el dispositivo USB de almacenamiento en una fuente de alimentación externa si dispone alimentación propia.

- \*-51:  
El archivo de firmware es para otro modelo o el archivo de firmware está corrupto. Inténtelo de nuevo desde la descarga del archivo de firmware.
- Otros:  
Tras desenchufar el enchufe de alimentación, introdúzcalo en la toma doméstica y, a continuación, inicie la operación desde el principio.



## Nombres de las piezas

### Panel frontal

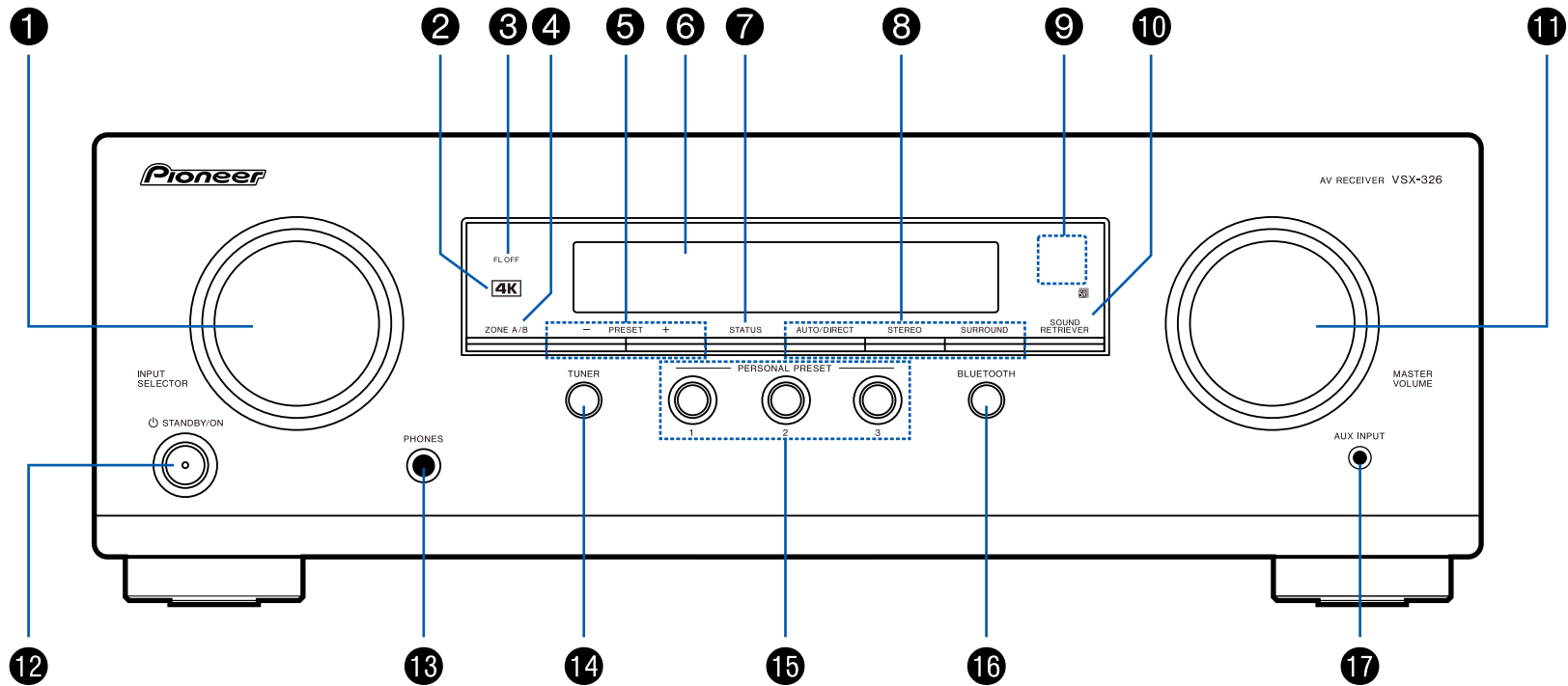

□ Para más información, consulte ( → [p9](#))

1. Mando INPUT SELECTOR: Permite cambiar la entrada que se reproducirá.
2. Indicador 4K: Se enciende al realizar la mejora de resolución 4K o la transferencia 4K.
3. Indicador FL OFF: Se enciende cuando se apaga la pantalla al pulsar repetidamente el botón DIMMER del remote controller.
4. Botón ZONE A/B: Selecciona un destino de salida de audio entre "ZONE A", "ZONE B" y "ZONE A+B". (→[p46](#))
5. Botón PRESET +/-: Seleccione las emisoras de radio predeterminadas y registradas al utilizar el TUNER. (→[p43](#))
6. Pantalla (→[p10](#))
7. Botón STATUS: Cambia la información de la pantalla y se usa para operar señales RDS (→[p45](#)).
8. Botón de modo de audición: Pulse "AUTO/DIRECT", "SURROUND" o "STEREO" para cambiar el modo de escucha. (→[p53](#))
9. Sensor del mando a distancia: Recibe señales del mando a distancia.
  - El rango de señal del mando a distancia es de, aproximadamente, 16'5 m, a un ángulo de 20° en el eje perpendicular y de 30° a ambos lados.
10. Botón SOUND RETRIEVER: Activa/desactiva la función Sound Retriever, que proporciona una mejor calidad del sonido del audio comprimido.
11. MASTER VOLUME
12. Botón  $\odot$  STANDBY/ON
13. Conector PHONES: Permite conectar auriculares con una clavija estándar ( $\varnothing 1/4"/6,3$  mm).
14. Botón TUNER: Cambia la entrada a reproducir a "TUNER". Además, al pulsar repetidamente este botón, cambia la entrada entre "AM" y "FM".
15. Botóns PERSONAL PRESET 1/2/3: Registra las condiciones de ajuste actuales, como el selector de entrada, el modo de escucha, etc. o la configuración registrada. (→[p48](#))
16. Botón BLUETOOTH: Cambia la entrada a reproducir a "BLUETOOTH".
17. Conector AUX INPUT: Permite conectar un reproductor de música móvil, etc., usando un cable mini plug estéreo ( $\varnothing 1/8"/3,5$  mm).

## Pantalla

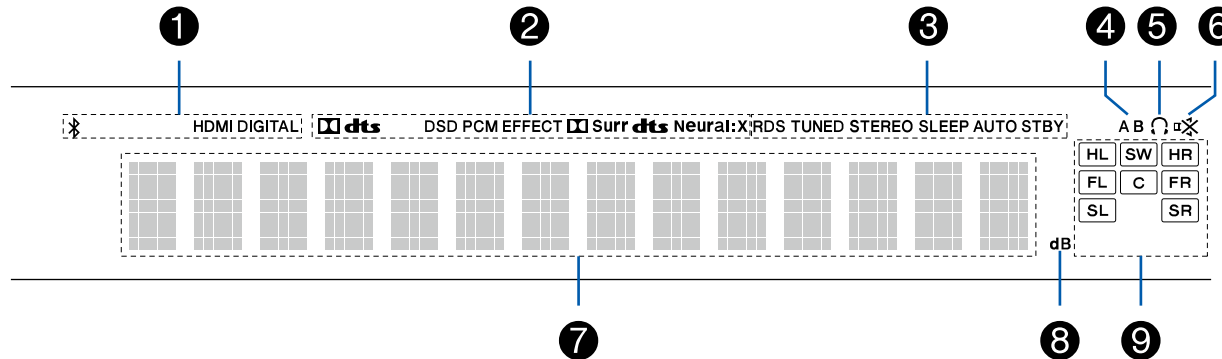

- Se ilumina en las siguientes condiciones.
  - Bluetooth: Conectado mediante BLUETOOTH.
  - HDMI: Se introducen las señales HDMI y se selecciona la entrada de HDMI.
  - DIGITAL: Se introducen las señales digitales y se selecciona la entrada digital.
- Se ilumina en función del tipo de señales digitales de entrada de audio y el modo de escucha.
- Se ilumina en las siguientes condiciones.
  - RDS (modelos europeos, australianos y asiáticos): Recepción de transmisión RDS.
  - TUNED: Recepción de radio AM/FM.
  - STEREO: Recepción de FM estéreo.
  - SLEEP: El temporizador de apagado se activa. (→p82)
  - AUTO STBY: La espera automática se activa. (→p82)
- Muestra el destino de salida de audio.
  - A: Emite audio solo en la sala principal (ZONE A).
  - B: Emite audio solo en una sala separada (ZONE B).
  - AB: Emite audio en la sala principal (ZONE A) y en una sala separada (ZONE B).
- Se ilumina cuando se conectan unos auriculares.
- Parpadea cuando se enciende el silencio.
- Muestra información de las señales de entrada.
- Se enciende cuando ajusta el volumen.
- Visualización de altavoz/canal: Muestra el canal de salida que corresponde al modo de escucha seleccionado.

## Panel trasero

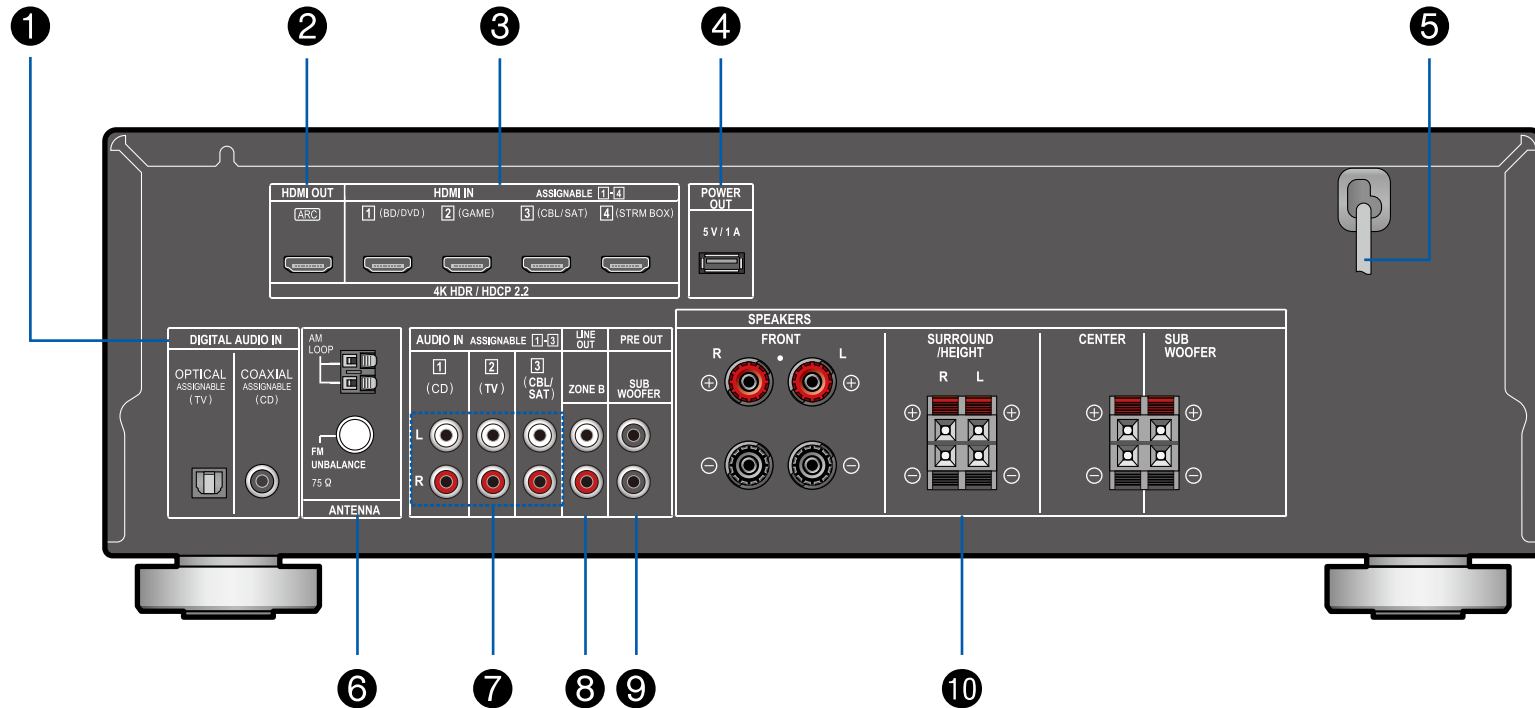

□ Para más información, consulte ( → [p12](#))

1. Conectores DIGITAL AUDIO IN OPTICAL/COAXIAL: Introduzca señales de audio digital desde un componente de AV o un TV con un cable óptico digital o un cable coaxial digital.
2. Conectores HDMI OUT: Transmita señales de vídeo y señales de audio con un cable HDMI conectado a un TV.
3. Conectores HDMI IN: Transmita señales de vídeo y señales de audio con un cable HDMI conectado a un componente AV.
4. Conector POWER OUT: También puede suministrar alimentación (5 V/1 A) al reproductor multimedia de flujo de datos continuo conectado al terminal HDMI IN de esta unidad con un cable USB. (→[p33](#)) La función de reproducción de los archivos de música y la alimentación a teléfonos inteligentes/tabletas u otros dispositivos no son compatibles.
5. Cable de alimentación
6. Terminal ANTENNA AM LOOP/FM UNBALANCE 75 Ω: Permite conectar las antenas incluidas.
7. Conectores AUDIO IN: Introduzca la señal de audio de un componente AV con un cable de audio analógico.
8. Conectores ZONE B LINE OUT: Transmita señales de audio con un cable de audio analógico a un preamplificador principal en una sala separada (ZONE B).
9. Conector SUBWOOFER PRE OUT: Conecte un subwoofer con fuente de alimentación propia (vendido por separado) con un cable de subwoofer. Se pueden conectar hasta dos subwoofers con alimentación propia. Se emite la misma señal desde cada uno de los conectores SUBWOOFER PRE OUT.
10. Terminales SPEAKERS: Conecte los altavoces y el subwoofers incluidos con cables de altavoz. (Los terminales FRONT L/R de los modelos norteamericanos son compatibles con los conectores de banana.)

## Mando a distancia

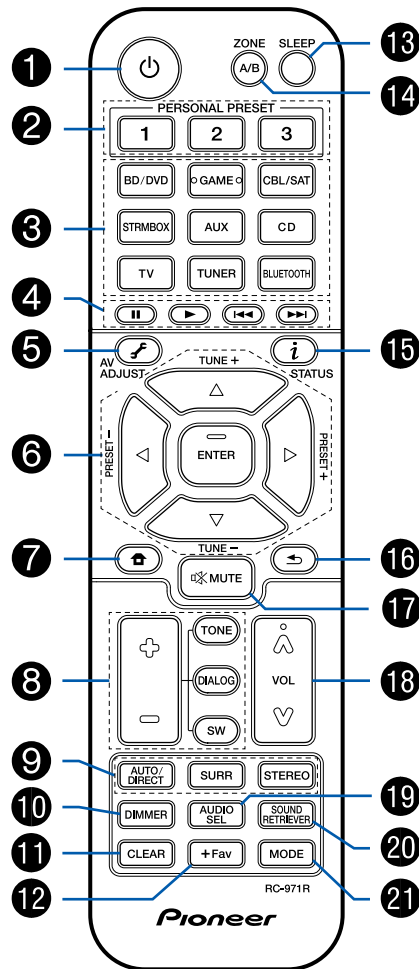

1. Botón STANDBY/ON
2. Botóns PERSONAL PRESET 1/2/3: Registra las condiciones de ajuste actuales, como el selector de entrada, el modo de escucha, etc. o la configuración registrada. (→p48)
3. Botones del selector de entrada: Cambia la entrada a reproducir.
4. Botones de reproducción: Se utiliza para la operación de reproducción de un dispositivo habilitado para BLUETOOTH. Si la unidad se cambia a "CEC MODE" con el botón MODE, se podrá utilizar un componente AV habilitado para la función HDMI CEC. (La operación podría no ser posible según el dispositivo.)
5. Botón (AV ADJUST): Algunos ajustes como "HDMI" y "Audio" se pueden realizar rápidamente durante la reproducción en la pantalla del televisor. (→p84)
6. Botones del cursor y botón ENTER: Seleccione el elemento con los cursores y pulse ENTER para confirmar su selección.
7. Botón : Se pueden visualizar los elementos de ajuste en la TV y en la pantalla para disfrutar de una experiencia más placentera con esta unidad. (→p70)
8. Botóns TONE/DIALOG/SW: Ajusta la calidad de sonido de los altavoces y el nivel de volumen del Subwoofer. (→p50)
9. Botones LISTENING MODE: Le permiten seleccionar el modo de audición. (→p53)
10. Botón DIMMER: Puede apagar la pantalla o ajustar su brillo en tres pasos.
11. Botón CLEAR: Borra todos los caracteres que ha introducido al introducir texto en la pantalla del TV.
12. Botón +Fav: Se utiliza para registrar emisoras de radio AM/FM. (→p43)
13. Botón SLEEP: Ajuste el temporizador de apagado. Seleccione el tiempo entre "30 min", "60 min" y "90 min". (→p52)
14. Botón ZONE A/B: Selecciona un destino de salida de audio entre "ZONE A", "ZONE B" y "ZONE A+B". (→p46)
15. Botón (STATUS): Cambia la información de la pantalla y se usa para operar señales RDS (→p45).
16. Botón : Devuelve la pantalla al estado anterior.
17. Botón : Silencia el audio temporalmente. Pulse de nuevo para cancelar el silencio.

18. Botones de volumen
19. Botón AUDIO SEL: Cuando un dispositivo esté conectado a dos o más terminales de entrada de audio para un selector de entrada, podrá seleccionar la señal de entrada de audio que desea reproducir.
20. Botón SOUND RETRIEVER: Activa/desactiva la función Sound Retriever, que proporciona una mejor calidad del sonido del audio comprimido.
21. Botón MODE: Cambia entre la sintonización automática y la sintonización manual para las emisoras de AM/FM (→[p41](#)). Además, cuando un componente AV habilitado para la función HDMI CEC esté conectado a esta unidad, podrá cambiar "4. Botones de reproducción" entre "CEC MODE" y "RCV MODE" (modo normal).

## Altavoz/subwoofer

### Altavoces delanteros/altavoces envolventes

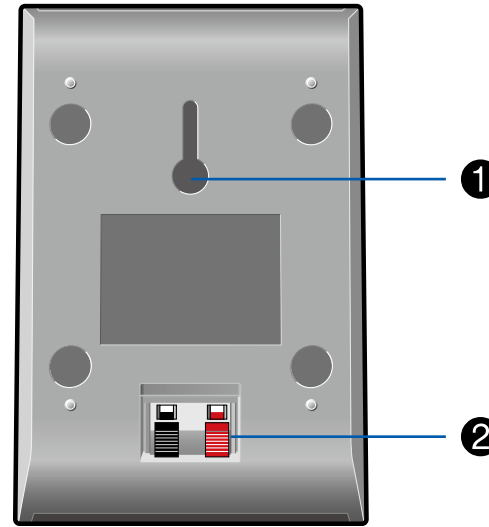
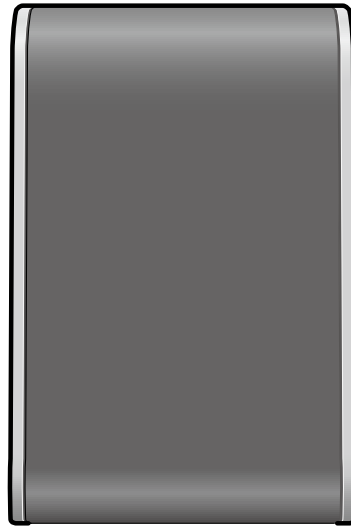

Los altavoces delanteros y los altavoces envolventes incluidos se pueden usar para el lado izquierdo y el derecho. La calidad del sonido no varía cuando se usa para el lado izquierdo o derecho.

La rejilla no se puede extraer.

1. Orificio de montaje en la pared: el sistema de altavoces se puede montar en una pared colgando los altavoces del tornillo de madera utilizando el orificio de montaje en la pared.
  - El tornillo de montaje en la pared de madera no está incluido. Consulte con el personal de un servicio de construcción y prepare el tornillo teniendo en cuenta su tipo, material y longitud para que ofrezca el apoyo suficiente. Además, instale también un panel de refuerzo, anclaje, etc. si es necesario.
  - Nuestra empresa no acepta ninguna responsabilidad en caso de accidente o lesión a causa de una instalación incorrecta, montaje insuficiente, uso indebido, desastre natural, etc.
2. Conector de altavoz: utilice el cable de altavoz incluido para conectarse a la unidad principal.

- No coloque objetos sobre el sistema de altavoces. El sistema de altavoces puede caerse si pierde el equilibrio y puede causar lesiones.

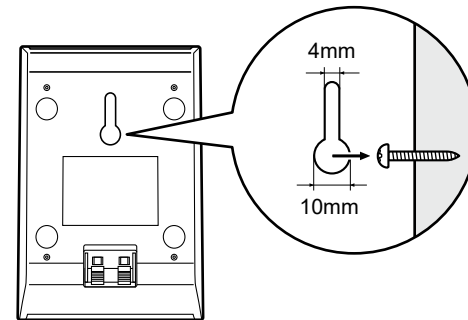

**❏ Aviso ( →p18)**



## Altavoz central

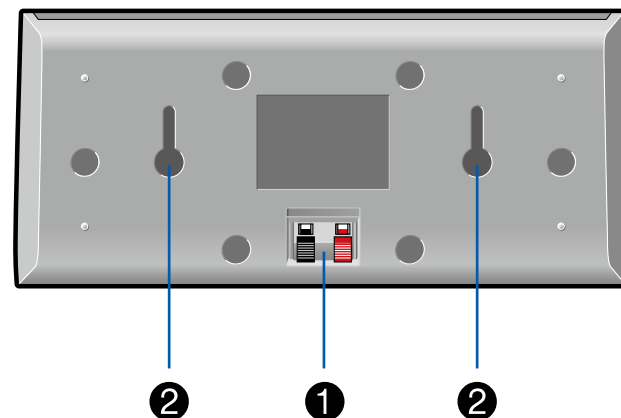

La rejilla no se puede extraer.

1. Conector de altavoz: utilice el cable de altavoz incluido para conectarse a la unidad principal.
2. Orificio de montaje en la pared: el sistema de altavoces se puede montar en una pared colgando los altavoces del tornillo de madera utilizando el orificio de montaje en la pared.
  - El tornillo de montaje en la pared de madera no está incluido. Consulte con el personal de un servicio de construcción y prepare el tornillo teniendo en cuenta su tipo, material y longitud para que ofrezca el apoyo suficiente. Además, instale también un panel de refuerzo, anclaje, etc. si es necesario.
  - Nuestra empresa no acepta ninguna responsabilidad en caso de accidente o lesión a causa de una instalación incorrecta, montaje insuficiente, uso indebido, desastre natural, etc.
  - No coloque objetos sobre el sistema de altavoces. El sistema de altavoces puede caerse si pierde el equilibrio y puede causar lesiones.

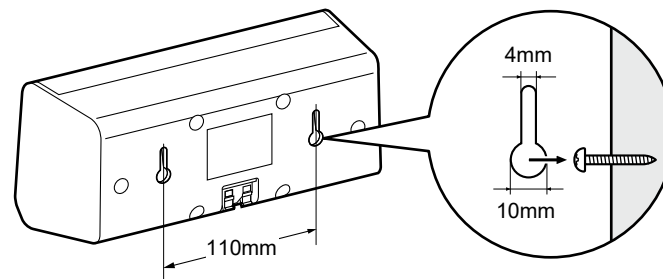

❑ **Aviso ( →p18)**

## Subwoofer

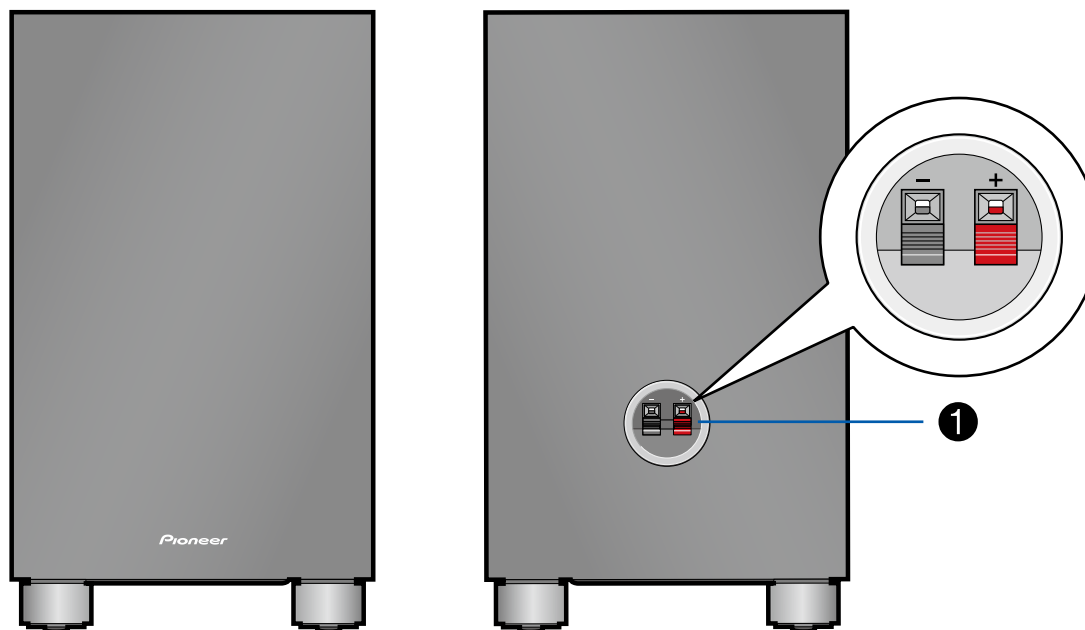

1. Conector de altavoz: utilice el cable de altavoz incluido para conectarse a la unidad principal.

❑ **Aviso** ( →[p18](#))

## Aviso

- No coloque objetos sobre el sistema de altavoces. El sistema de altavoces puede caerse si pierde el equilibrio y puede causar lesiones.
- No lo coloque sobre una plataforma inestable, una superficie inclinada u otro lugar poco firme. El sistema de altavoces puede caerse si pierde el equilibrio y puede causar lesiones.
- Seleccione un lugar de instalación que tenga un suelo estable. Si lo coloca sobre una alfombra de fibras largas, las fibras pueden entrar en contacto con el panel oscilador y causar un ruido irregular.
- Instale la unidad lejos del cable de la antena del sintonizador. Se puede generar ruido si los dos están demasiado juntos. Si esto ocurre, mantenga la unidad principal lejos de la antena y el cable de antena.
- Si hay un televisor u otro dispositivo cerca, los altavoces pueden producir interferencias de ruido debido a interferencias eléctricas, etc. Incluso si la alimentación del dispositivo de audio está desconectada. Si dicha interferencia de ruido es problemática, separe más los altavoces.
- La unidad de altavoz de este producto utiliza un imán extremadamente fuerte. No coloque destornilladores u otros objetos metálicos cerca de la parte delantera del sistema de altavoces. Si lo hace, puede causar lesiones debido a que los objetos son atraídos o dañan el panel de oscilación. Además, no coloque tarjetas de crédito, discos flexibles u otros soportes magnéticos cerca del altavoz. El campo magnético puede causar que esos elementos no se puedan usar o pierdan datos.
- Esta unidad no se ha diseñado con un blindaje antimagnético. Los televisores y ordenadores CRT cercanos pueden experimentar distorsión del color de la pantalla debido a la presencia del campo magnético. En esos casos, aleje los altavoces antes del uso.
- Esta unidad tiene capacidad de reproducción de música normal. Sin embargo, si se utiliza cualquiera de las siguientes señales entrantes especiales, los circuitos pueden quemarse debido al exceso de corriente. Tenga precaución.
  1. Ruido resultante de recepción incorrecta de canal de FM
  2. Ruido de oscilador, dispositivo de música electrónica u otro componente de alta frecuencia
  3. CD de comprobación de audio y otros sonidos de señales especiales
  4. Retroalimentación del micrófono

5. Sonido que se produce al hacer avanzar rápidamente una grabadora de cintas
6. Cuando el amplificador reverbera
7. Sonido de choque al enchufar y desenchufar un cable de clavija u otros conectores

## Mantenimiento

Limpe periódicamente las superficies superior y laterales de este producto con un paño suave. Cuando esté especialmente sucio, moje el paño con una solución de limpieza diluida y escurra el exceso de líquido antes de limpiar. Después pase un paño seco. Si utiliza un paño químico, lea la etiqueta de advertencia del producto de limpieza.

## **Conexiones**

---

<b>Conexión de los altavoces</b>	<b>20</b>
<b>Conexión de la TV</b>	<b>30</b>
<b>Conexión de los dispositivos de reproducción</b>	<b>33</b>
<b>Conexión de un componente de AV en una sala separada (Conexión ZONE B)</b>	<b>35</b>
<b>Conexión de antenas</b>	<b>36</b>
<b>Conexión del cable de alimentación</b>	<b>37</b>

## Conexión de los altavoces

Para utilizar esta unidad, se puede seleccionar la disposición de los altavoces desde varios patrones. Utilice el siguiente diagrama de flujo para seleccionar la mejor disposición para sus altavoces y el uso del entorno. Puede comprobar el método de conexión y la configuración predeterminada.

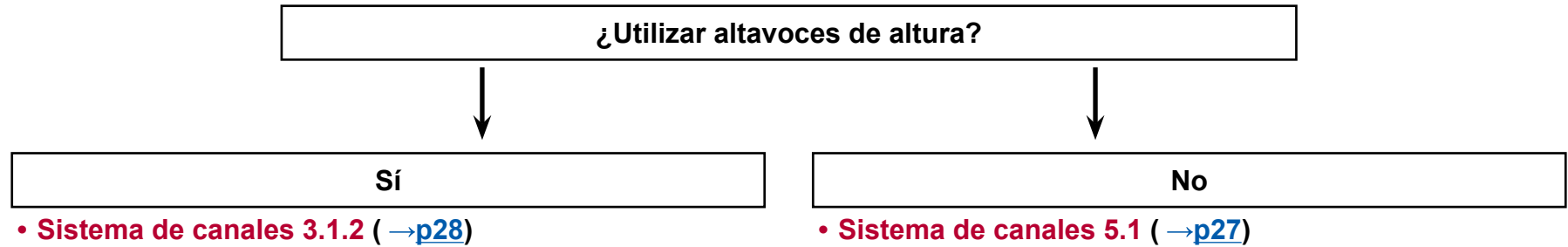

## Instalación de altavoces

### ■ Sistema de canales 5.1

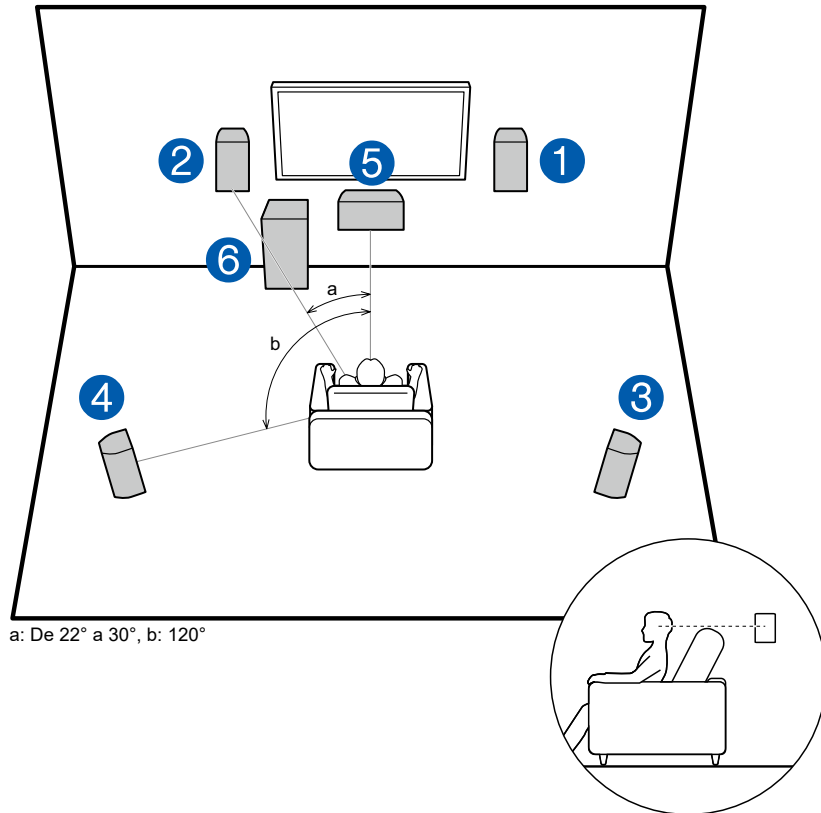

Este es un sistema básico de canales 5.1. Los altavoces delanteros emiten sonidos delanteros en estéreo y el altavoz central emite sonidos que provienen del centro de la pantalla, como los diálogos y las voces. Los altavoces envolventes crean un campo de sonido trasero. El subwoofer reproduce sonidos de bajo y crea un campo de sonido rico.

Los altavoces delanteros deberían colocarse a la altura de la oreja, mientras que los altavoces envolventes deberían ubicarse justo por encima de la altura de la oreja. El altavoz central debe instalarse orientado en ángulo hacia la posición de escucha. Colocar el subwoofer entre el altavoz central y el altavoz delantero produce un sonido natural incluso cuando se reproducen fuentes de música.

- 1,2 Altavoces delanteros
- 3,4 Altavoces envolventes
- 5 Altavoz central
- 6 Subwoofer

❑ **Disposición de los altavoces y modos de escucha que pueden seleccionarse ( →p56)**

### ■ Sistema de canales 3.1.2

El sistema de canales 3.1.2 es una disposición de los altavoces que consiste en un sistema de canales 3.1 que incluye altavoces delanteros, altavoz central, subwoofer y altavoces de altura adicionales. De entre los siguientes tres tipos de altavoces, seleccione los altavoces de altura que más se ajusten a los altavoces y el entorno de uso.

- Ejemplo de instalación de altavoces altos delanteros ( →[p23](#))**
- Ejemplo de instalación de altavoces de techo ( →[p24](#))**
- Ejemplo de instalación de altavoces con tecnología Dolby (altavoces Dolby) ( →[p25](#))**

❑ **Ejemplo de instalación de altavoces altos delanteros**

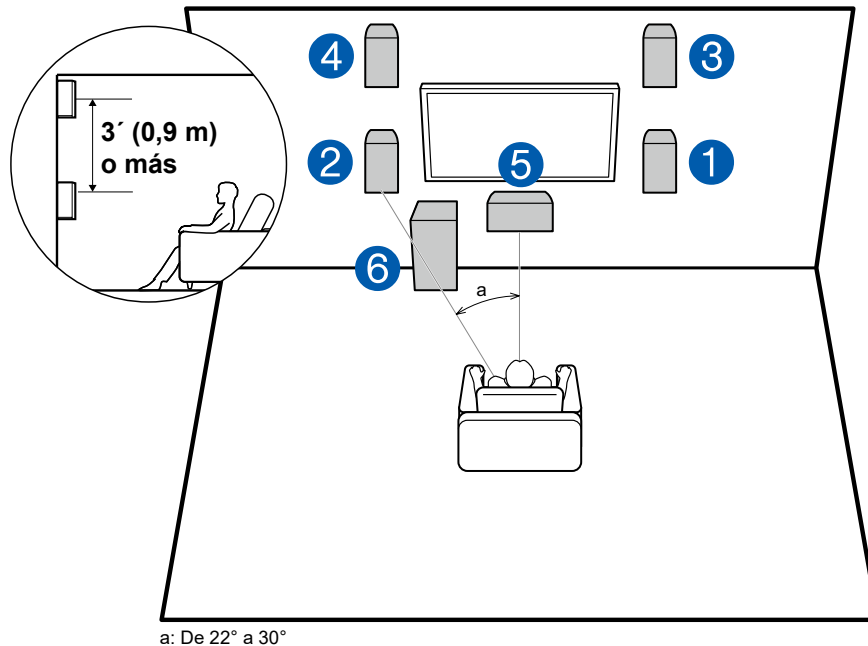

Este es un sistema de 3.1 canales formado por altavoces delanteros, un altavoz central y un subwoofer con la instalación de altavoces altos delanteros, un tipo de altavoces de altura. La instalación de los altavoces de altura enriquecerá la sensación del campo de sonido en el espacio superior. Los altavoces altos delanteros deberían ubicarse al menos 3' / 0,9 m más altos que los altavoces delanteros.

También deberían colocarse inmediatamente encima de los altavoces delanteros.

- 1,2 Altavoces delanteros
- 3,4 Altavoces altos delanteros
- 5 Altavoz central
- 6 Subwoofer

❑ **Disposición de los altavoces y modos de escucha que pueden seleccionarse ( →p56)**



❑ **Ejemplo de instalación de altavoces de techo**

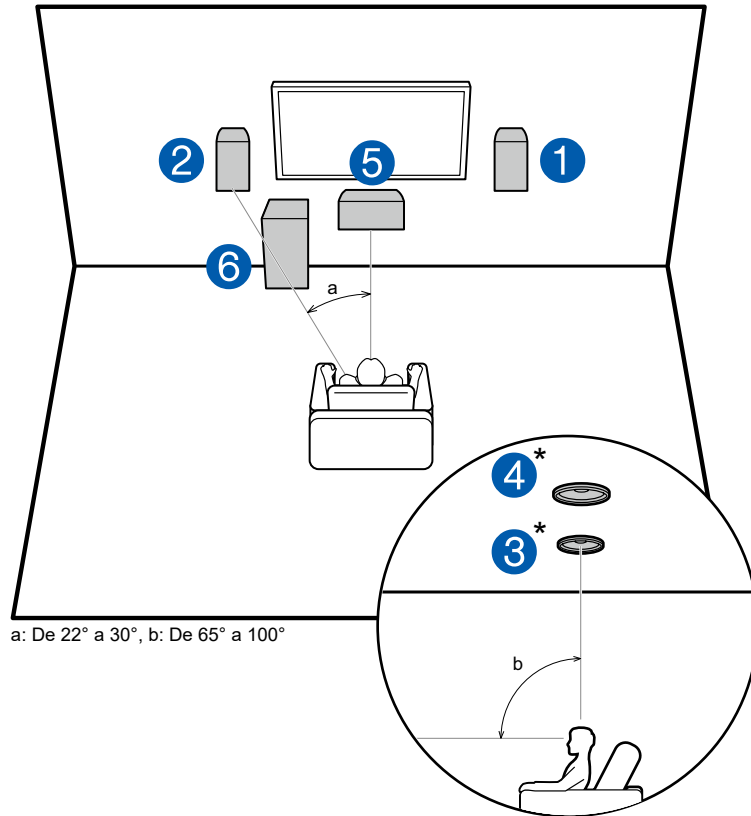

Este es un sistema de 3.1 canales formado por altavoces delanteros, un altavoz central y un subwoofer al que se le han añadido altavoces medios superiores (vendidos por separado), un tipo de altavoces de altura. La instalación de los altavoces de altura enriquecerá la sensación del campo de sonido en el espacio superior. Instale los altavoces medios superiores en el techo directamente encima de la posición de escucha. La distancia entre cada par debería ser igual a la distancia entre los dos altavoces delanteros.

- Dolby Laboratories recomienda la disposición de este tipo de altavoces de altura para conseguir el mejor efecto Dolby Atmos.

1,2 Altavoces delanteros

3,4 Altavoces medios superiores\*

5 Altavoz central

6 Subwoofer

\* Elementos opcionales

❑ **Disposición de los altavoces y modos de escucha que pueden seleccionarse ( →p56)**

❑ **Ejemplo de instalación de altavoces con tecnología Dolby (altavoces Dolby)**

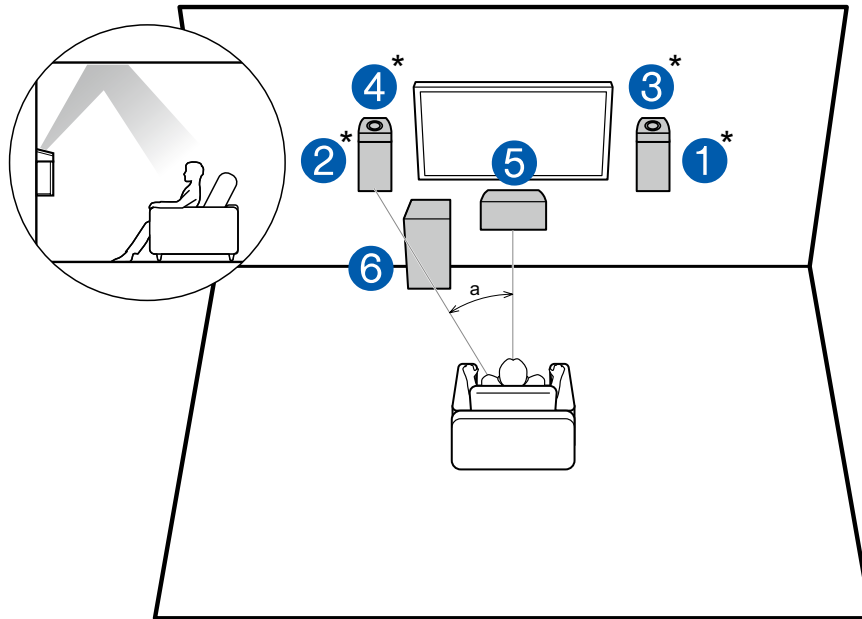

a: De 22° a 30°

Los altavoces con tecnología Dolby (vendidos por separado) se han seleccionado como los altavoces de altura para este sistema. Los altavoces con tecnología Dolby son altavoces diseñados especialmente para orientarse hacia el techo, de forma que el sonido pueda escucharse proyectado desde arriba, al rebotar en el techo.

Coloque los altavoces habilitados con Dolby (delanteros) por encima de los altavoces delanteros. Los altavoces delanteros incluidos con esta unidad no se han diseñado para instalar altavoces con tecnología Dolby encima, por lo que no debe usarlos con este sistema. Asegúrese de utilizar altavoces delanteros que se venden por separado.

1,2 Altavoces delanteros\*

3,4 Altavoces con tecnología Dolby (delanteros)\*

5 Altavoz central

6 Subwoofer

\* Elementos opcionales

❑ **Disposición de los altavoces y modos de escucha que pueden seleccionarse ( →p56)**

## Conexiones de los altavoces y ajustes "Speaker Setup"

### Conexiones

#### ■ (Nota) Impedancia de los altavoces

Cuando utilice los altavoces incluidos, no es necesaria la configuración que se explica en esta sección. Cuando use altavoces vendidos por separado, utilice altavoces con una impedancia de 4  $\Omega$  a 16  $\Omega$ . Si alguno de los altavoces que se conectarán presenta una impedancia de 4  $\Omega$  o más y menos de 6  $\Omega$ , ajuste "Speaker Impedance" en "4 ohms" para "Speaker Setup" en la sección Initial Setup ( →p86). Cuando configure "Speaker Impedance" desde el menú Setup, pulse  en el mando a distancia y configure "2.Speaker" – "Configuration" – "Speaker Impedance" ( →p74) en "4 ohms".

#### ■ Conectar los cables de los altavoces

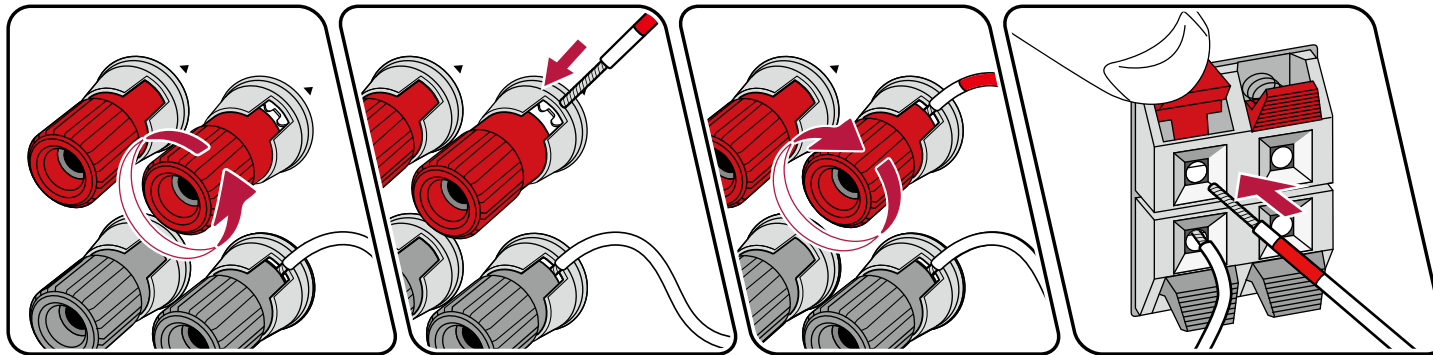

Conecte correctamente los conectores de la unidad y los del altavoz (lado + en lado + y lado - en lado -) para cada canal. Si la conexión es incorrecta, los bajos no se reproducirán adecuadamente debido a una fase inversa. Los hilos de la punta del cable del altavoz no sobresalen del terminal del altavoz al realizar la conexión. Si los cables expuestos tocan el panel trasero o los cables del lado + y el lado - se tocan entre sí, se puede producir un fallo de funcionamiento.

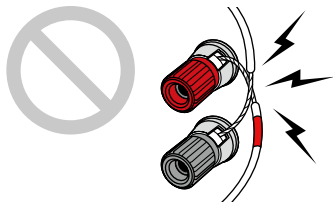

## ■ Sistema de canales 5.1

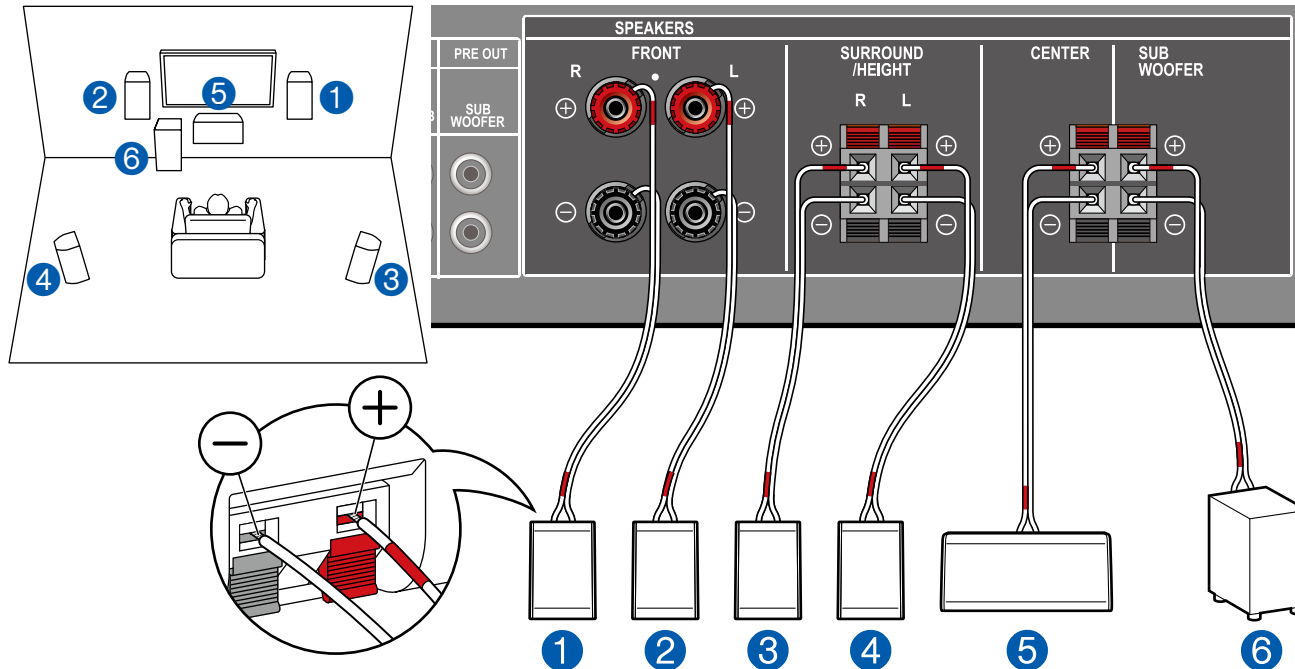

Este es un sistema básico de canales 5.1. Para obtener información detallada acerca de la disposición de los altavoces, consulte "Instalación de altavoces" (→p21).

### ■ Ajustes de la "Speaker Setup" durante la Initial Setup (→p87)

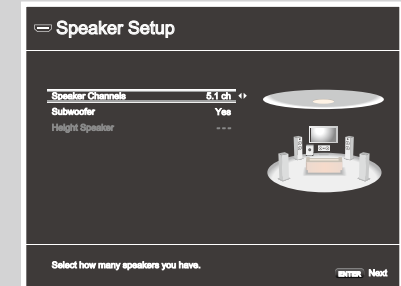

- Speaker Channels: **5.1 ch**
- Subwoofer: **Yes**
- Height Speaker: **---**
- Speaker Impedance: **Configure cualquier valor** (→p26)



#### Configuración

Para optimizar el efecto de campo de sonido, deben hacerse algunos ajustes en el menú Setup al finaliza Initial Setup. Pulse  en el mando a distancia, luego ajuste "2. Speaker" - "Distance" (→p75) y "Channel Level" (→p76).

## ■ Sistema de canales 3.1.2

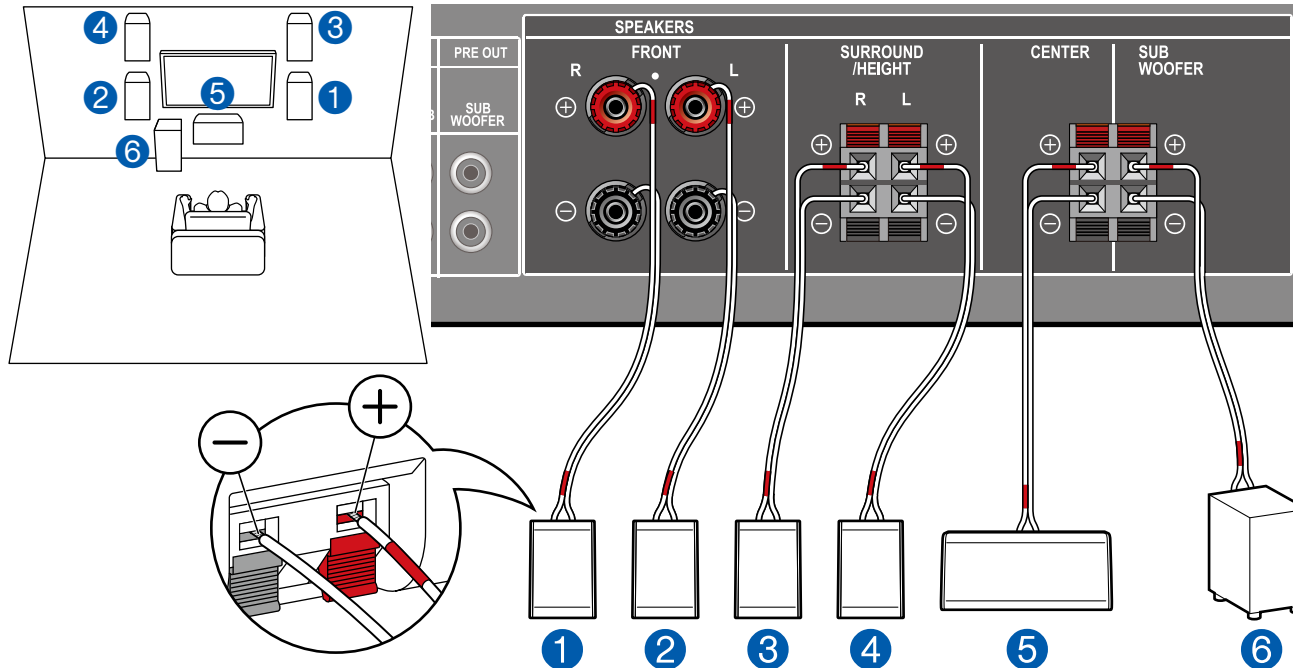

Esta es una combinación del sistema de canales 3.1 y altavoces altos delanteros. Un altavoz alto delantero es un tipo de altavoz de altura. Puede seleccionar únicamente un conjunto de altavoces de altura entre los siguientes tres tipos de conexión.

- Ejemplo de instalación de altavoces altos delanteros ( →p23)
- Ejemplo de instalación de altavoces de techo ( →p24)
- Ejemplo de instalación de altavoces con tecnología Dolby (altavoces Dolby) ( →p25)

### ■ Ajustes de la "Speaker Setup" durante la Initial Setup ( →p87)

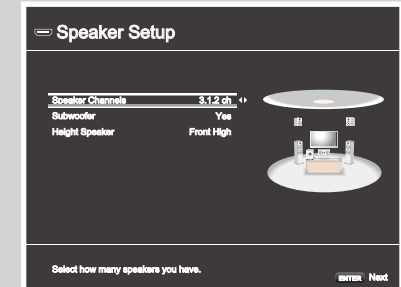

- Speaker Channels: **3.1.2 ch**
- Subwoofer: **Yes**
- Height Speaker: **Seleccione el tipo de altavoz de altura instalado.**
- Speaker Impedance: **Configure cualquier valor ( →p26)**



### Configuración

Para optimizar el efecto de campo de sonido, deben hacerse algunos ajustes en el menú Setup al finalizar Initial Setup. Pulse en el mando a distancia y luego ajuste "2. Speaker" - "Distance" ( →p75) y "Channel Level" ( →p76). Cuando utilice altavoces que se venden por separado, ajuste también "2. Speaker" - "Crossover" ( →p74).

## Combinaciones de altavoces

Canales de altavoz	FRONT	CENTER	SURROUND	HEIGHT	SUBWOOFER
2.1 canales	✓				✓
3.1 canales	✓	✓			✓
4.1 canales	✓		✓		✓
5.1 canales	✓	✓	✓		✓
2.1.2 canales	✓			✓	✓
3.1.2 canales	✓	✓		✓	✓

## Conexión de la TV

Conecte esta unidad entre un televisor y un componente de AV. La conexión de esta unidad con el televisor permite emitir las señales de vídeo y audio del componente de AV en el televisor o reproducir el sonido del televisor en esta unidad. La conexión con el televisor variará en función de si este admite la función ARC (canal de retorno de audio). La función ARC transmite las señales de audio del televisor a través de un cable HDMI y reproduce el audio del televisor en esta unidad. Para comprobar si el televisor admite la función ARC, consulte el manual de instrucciones del televisor, etc.

¿Su televisor admite la función ARC?

Sí

- Con un televisor compatible con ARC ( →[p31](#))

No

- Con un televisor no compatible con ARC ( →[p32](#))

## Con un televisor compatible con ARC

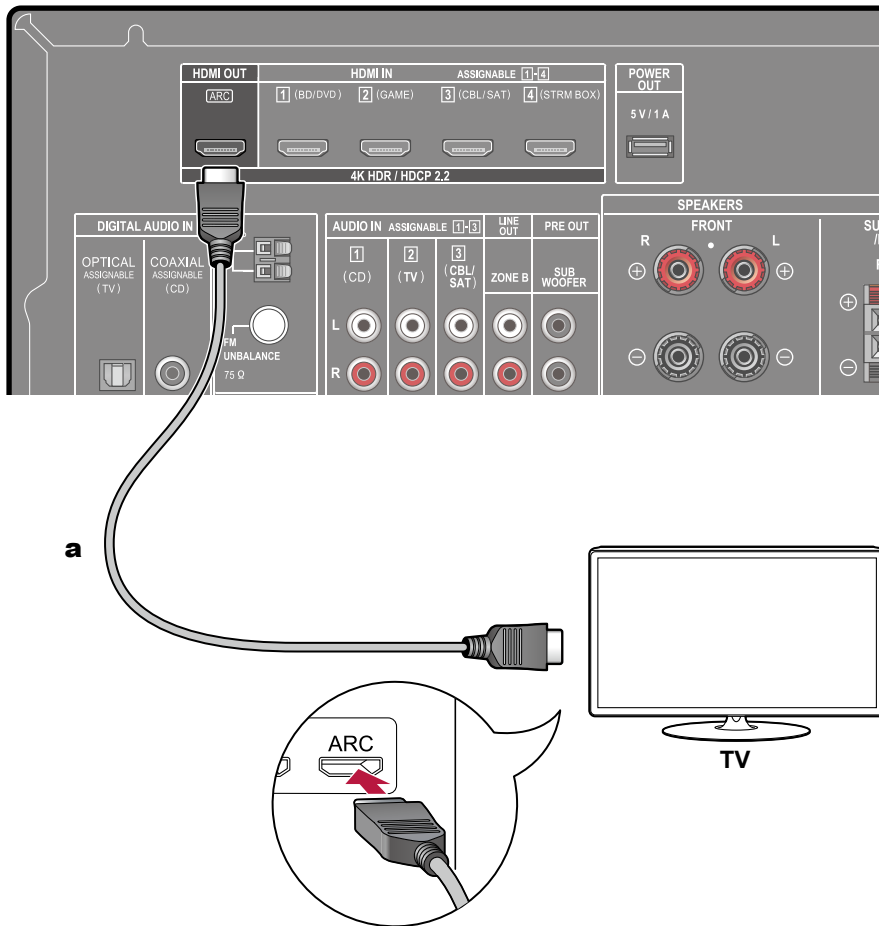

**a** Cable HDMI

Si el televisor admite la función ARC (canal de retorno de audio) (\*), utilice únicamente el cable HDMI para conectar con el televisor. Utilice el conector compatible con ARC HDMI IN del televisor para realizar la conexión. Conecte el cable HDMI al puerto con la etiqueta OUT del lado del receptor.

- Si se reproduce vídeo de alta calidad 4K, utilice un cable HDMI de alta velocidad premium o un cable HDMI de alta velocidad premium con Ethernet cuyo envase tenga una etiqueta de "PREMIUM Certifie Cable".



### Configuración

- Para usar la función ARC se requieren algunos ajustes. Seleccione "Yes" para "2. ARC Setup" en la Initial Setup (→p86). Si se selecciona "No, Skip", será necesario realizar ajustes en el menú de configuración tras completar la Initial Setup. Pulse en el mando a distancia y configure "5. Hardware" - "HDMI" - "Audio Return Channel" en "On". (→p81)
- Para obtener información detallada acerca de la conexión del televisor, la función CEC y la salida de audio, consulte el manual de instrucciones del televisor.

(\* ) Función ARC: Esta función transmite las señales de audio del televisor a través de un cable HDMI y reproduce el audio del televisor en esta unidad. La conexión a un televisor compatible con ARC se completa con un cable HDMI. Para comprobar si el televisor admite la función ARC, consulte el manual de instrucciones del televisor, etc.



## Con un televisor no compatible con ARC

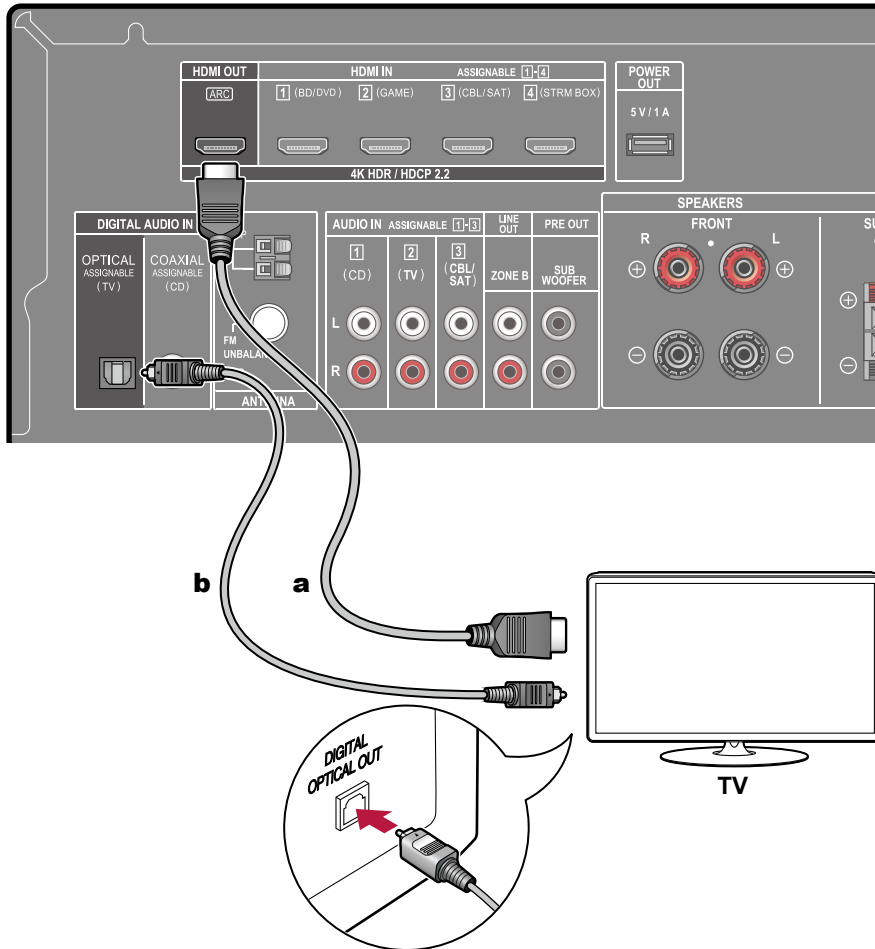

**a** Cable HDMI, **b** Cable óptico digital

Si el televisor no admite la función ARC (canal de retorno de audio) (\*), conecte un cable HDMI y un cable óptico digital. Si el televisor no dispone de un conector DIGITAL OPTICAL OUT, puede utilizar un cable de audio analógico para el conector AUDIO IN TV.

- Si utiliza un sintonizador de sintonización por cable, etc. conectado al conector de entrada de esta unidad para mirar el televisor (sin utilizar el sintonizador integrado en el televisor), no será necesario utilizar un cable óptico digital o un cable de audio analógico para realizar la conexión.
- Si se reproduce vídeo de alta calidad 4K, utilice un cable HDMI de alta velocidad premium o un cable HDMI de alta velocidad premium con Ethernet cuyo envase tenga una etiqueta de "PREMIUM Certifie Cable".

(\* ) Función ARC: Esta función transmite las señales de audio del televisor a través de un cable HDMI y reproduce el audio del televisor en esta unidad. La conexión a un televisor compatible con ARC se completa con un cable HDMI. Para comprobar si el televisor admite la función ARC, consulte el manual de instrucciones del televisor, etc.

## Conexión de los dispositivos de reproducción

### Conexión de un componente de AV con conector HDMI montado

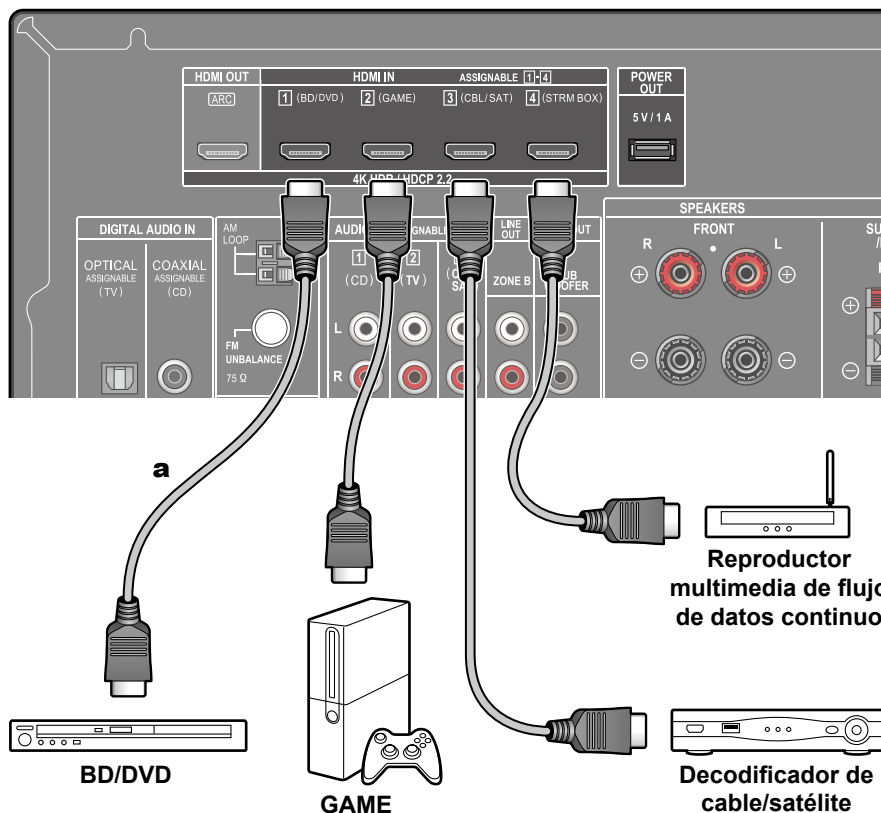

a Cable HDMI

Este es un ejemplo de conexión de un componente de AV equipado con un conector HDMI. Cuando se realice la conexión con un componente de AV que cumpla la norma CEC (Control de aparatos electrónicos), será posible utilizar la función HDMI CEC (\*), que permite enlazar con selectores de entrada, etc. y la función HDMI Standby Through, que puede transmitir señales de vídeo y audio del componente de AV al televisor, incluso si esta unidad está en modo de espera. Además, el conector POWER OUT del panel trasero puede suministrar alimentación (5 V/1 A) a un reproductor multimedia de flujo de datos continuo, etc. conectado a un conector HDMI IN de esta unidad. Para suministrar alimentación, incluso cuando la unidad esté en modo en espera, cambie el valor de ajuste de "USB Power Out at Standby" (→p82) a "On".

- Si se reproduce vídeo de alta calidad 4K, utilice un cable HDMI de alta velocidad premium o un cable HDMI de alta velocidad premium con Ethernet cuyo envase tenga una etiqueta de "PREMIUM Certified Cable".
- El conector POWER OUT no permite la reproducción de archivos de música o la alimentación a teléfonos inteligentes/tabletas u otros dispositivos.



#### Configuración

- La función HDMI CEC y la función HDMI Standby Through se habilitan automáticamente al seleccionar "Yes" para "2. ARC Setup" en la Initial Setup (→p86). Si se selecciona "No, Skip", será necesario realizar ajustes en el menú de configuración tras completar la Initial Setup. Pulse en el mando a distancia y seleccione "5. Hardware" - "HDMI" para realizar los ajustes. (→p80)
- Para disfrutar del sonido envolvente digital, incluyendo Dolby Digital, defina la salida de audio del reproductor de disco Blu-ray, etc. en la salida de secuencia de bits.

(\*)La función HDMI CEC: Esta función habilita varias operaciones de enlace con dispositivos que cumplen la norma CEC como, por ejemplo, conmutar selectores de entrada interbloqueados con un reproductor que cumple la norma CEC, conmutar la salida de audio entre el televisor y esta unidad o ajustar el volumen utilizando el mando a distancia de un televisor que cumpla la norma CEC, y conmutar automáticamente esta unidad a modo en espera cuando se apague el televisor.

## Conexión de un componente de audio

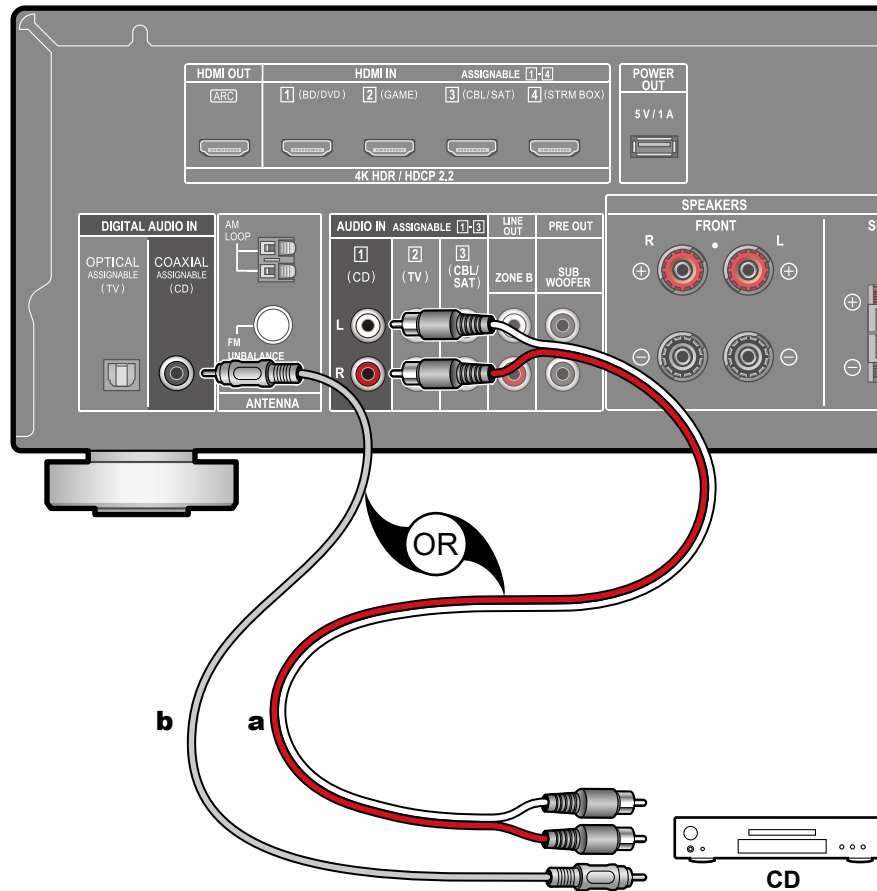

Este es un ejemplo de conexión de un componente de audio. Conecte un reproductor de CD utilizando un cable coaxial digital o un cable de audio analógico.

**a** Cable de audio analógico, **b** Cable coaxial digital

## Conexión de un componente de AV en una sala separada (Conexión ZONE B)

### Conexión de un preamplificador principal (ZONE B)

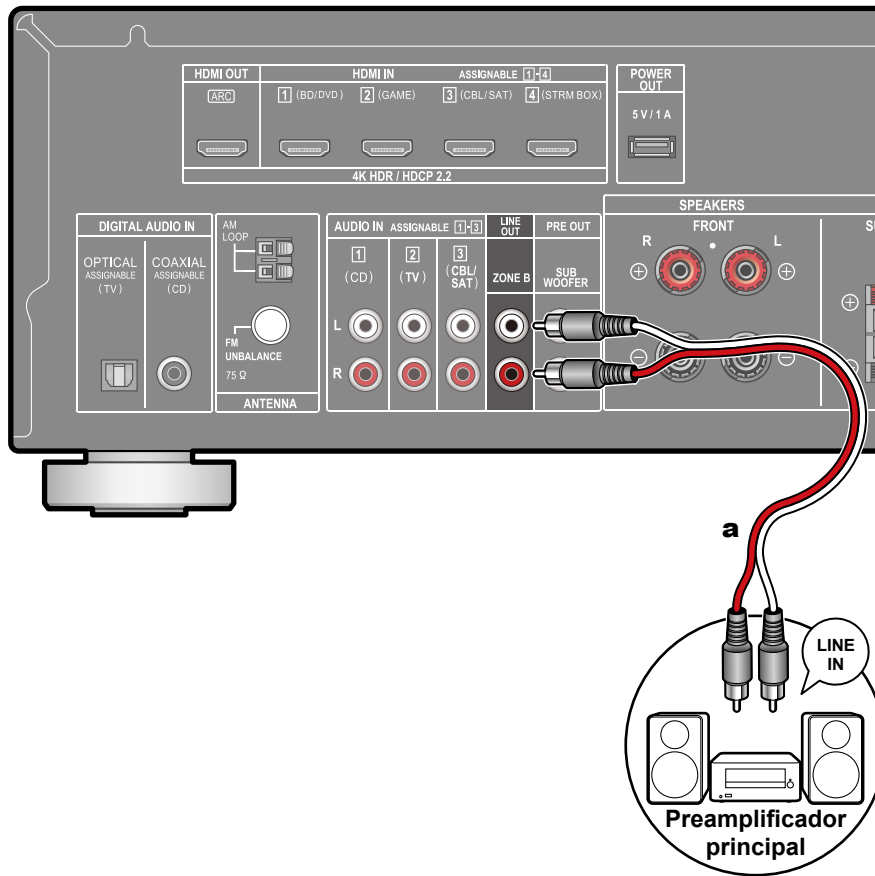

Mientras realiza la reproducción de la sala principal (ZONE A), puede disfrutar de 2 canales de audio de la misma fuente en la sala separada (ZONE B) al mismo tiempo. Utilice un cable analógico para conectar el conector ZONE B LINE OUT de esta unidad y el conector LINE IN del Preamplificador principal en la sala separada.

**a** Cable de audio analógico

## Conexión de antenas

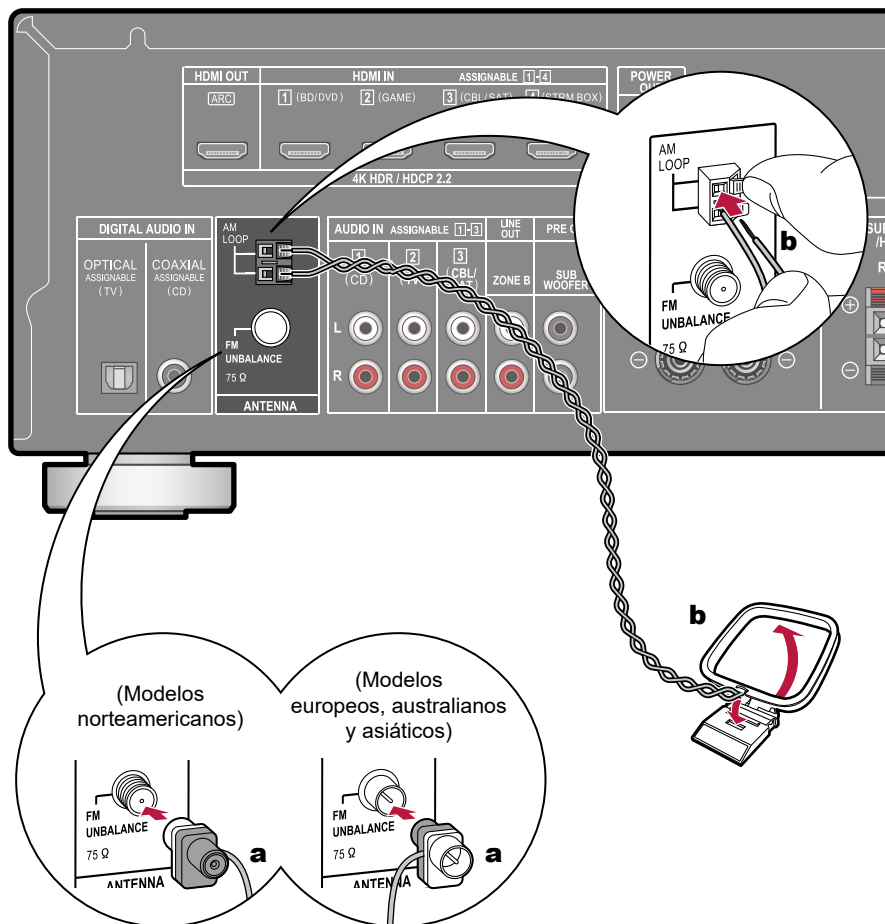

Conecte la antena a esta unidad y colóquela en una posición óptima para escuchar las señales de radio recibidas. Coloque la antena de FM para interiores en la pared con chinchetas o cinta adhesiva.

**a** Antena de FM para interiores, **b** Antena de bucle en AM

## Conexión del cable de alimentación

Conecte el cable de alimentación tras haber completado las otras conexiones.

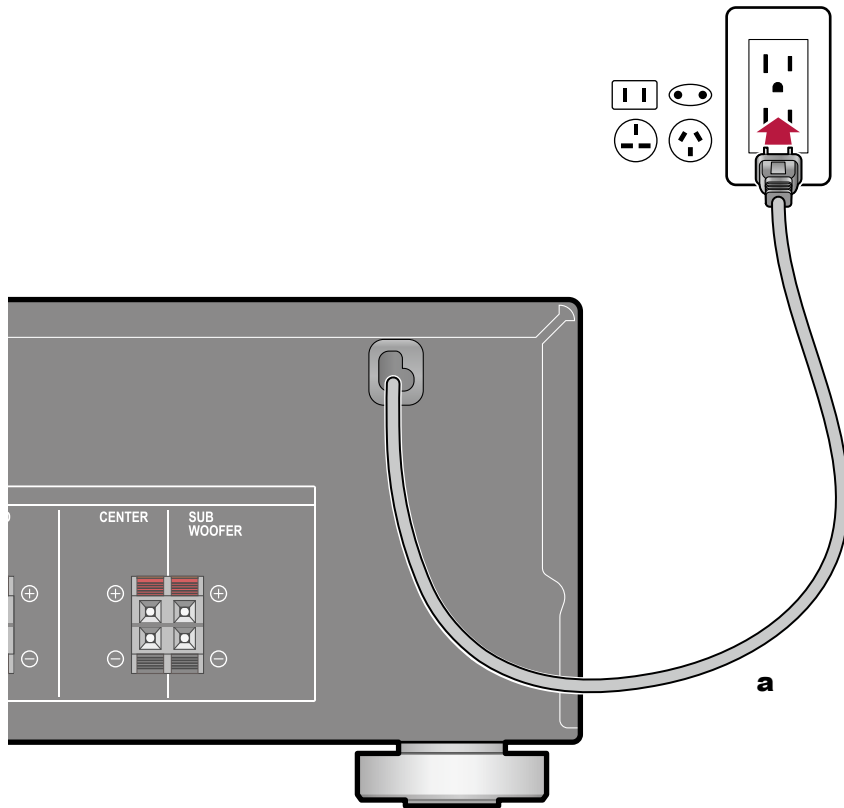

**a** Cable de alimentación

## **Reproducción**

---

<b>Reproducción de componente de AV</b>	<b>39</b>
<b>Reproducción BLUETOOTH®</b>	<b>40</b>
<b>Escuchar la radio AM/FM</b>	<b>41</b>
<b>Reproducción ZONE B</b>	<b>46</b>
<b>Funciones prácticas</b>	<b>48</b>
<b>Modo de escucha</b>	<b>53</b>

## Reproducción de componente de AV

Puede reproducir el audio desde componentes de AV, como reproductores de discos Blu-ray a través de esta unidad.

### Operaciones básicas

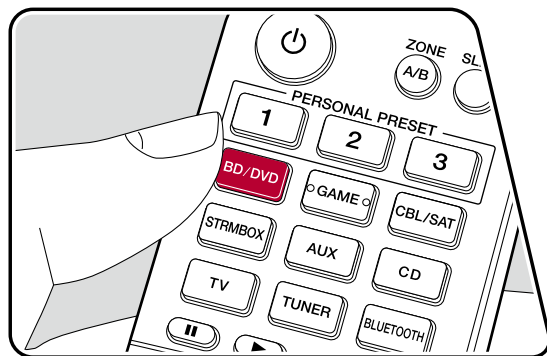
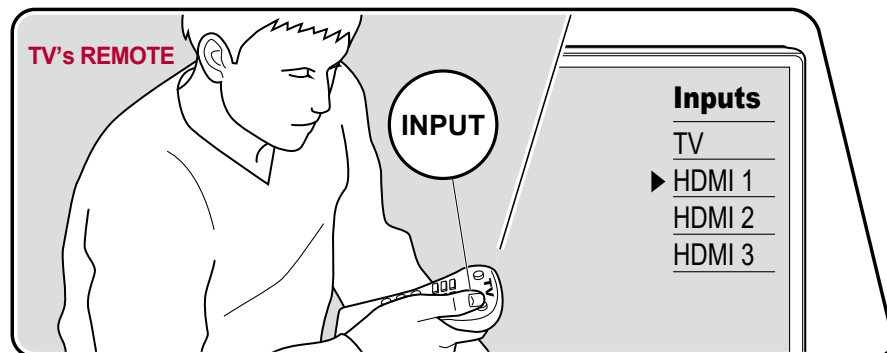

Realice el siguiente procedimiento cuando la unidad esté encendida.

1. Conmute la entrada del televisor a la entrada conectada a la unidad.
2. Pulse el selector de entrada cuyo nombre sea el mismo que el del conector al que está conectado el reproductor.

Por ejemplo, pulse BD/DVD para reproducir el reproductor conectado al conector BD/DVD. Pulse TV para escuchar el sonido del televisor.

- Cuando la función de enlace CEC esté en funcionamiento, la entrada cambiará automáticamente cuando un televisor que cumpla con el estándar CEC o un reproductor se conecten a esta unidad, mediante una conexión HDMI.

3. Inicie la reproducción en el componente de AV.

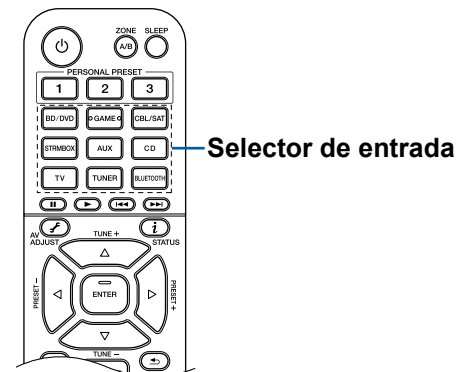



## Reproducción BLUETOOTH®

Podrá reproducir de forma inalámbrica el audio en un dispositivo con tecnología BLUETOOTH como, por ejemplo, un smartphone.

### Operaciones básicas

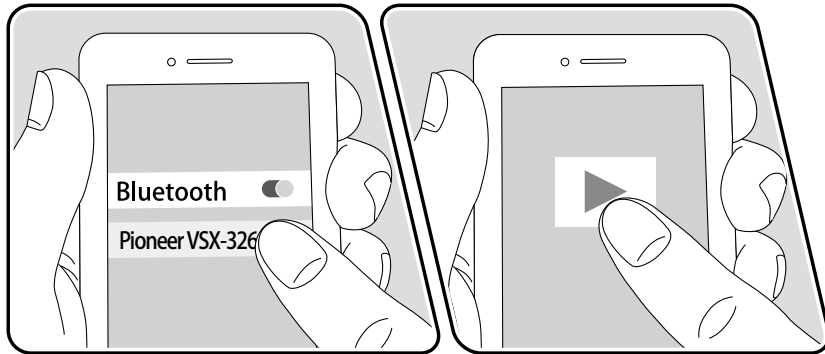
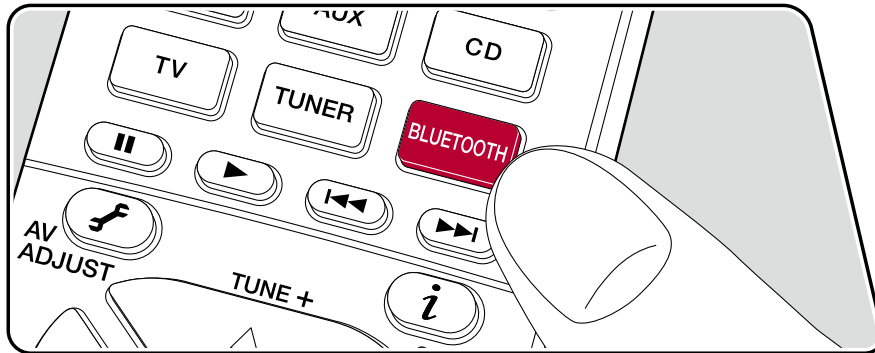

Realice el siguiente procedimiento cuando la unidad esté encendida.

### Emparejamiento

1. Cuando pulse el botón BLUETOOTH, la pantalla de esta unidad mostrará "Now Pairing..." y se habilitará el modo de emparejamiento.

Now Pairing...

2. Habilite (encienda) la función BLUETOOTH del dispositivo con tecnología BLUETOOTH y, a continuación, seleccione esta unidad entre los dispositivos mostrados. Si se le solicita una contraseña, introduzca "0000".
  - Esta unidad se muestra como "Pioneer VSX-326 XXXXXX".
  - Para conectar otro dispositivo con tecnología BLUETOOTH, mantenga pulsado el botón BLUETOOTH hasta que se muestre "Now Pairing..." y, a continuación, realice el paso 2. Esta unidad puede almacenar la información de emparejamiento de hasta 8 dispositivos emparejados.
  - El área de cobertura es de 48'/15 m. Tenga en cuenta que la conexión con todos los dispositivos con tecnología BLUETOOTH no siempre está garantizada.

### Reproducción

1. Lleve a cabo el procedimiento de conexión en el dispositivo con tecnología BLUETOOTH.
2. Reproducción de un archivo de música.

La entrada de la unidad cambiará, automáticamente, a "BLUETOOTH".

Suba el volumen del dispositivo con tecnología BLUETOOTH hasta un nivel adecuado.

- Debido a las características de la tecnología inalámbrica BLUETOOTH, el sonido producido en esta unidad puede ir ligeramente por detrás del sonido reproducido en el dispositivo con tecnología BLUETOOTH.

## Escuchar la radio AM/FM

Con el sintonizador integrado, puede recibir emisoras de radio AM y FM en esta unidad.

### Sintonización de una emisora de radio

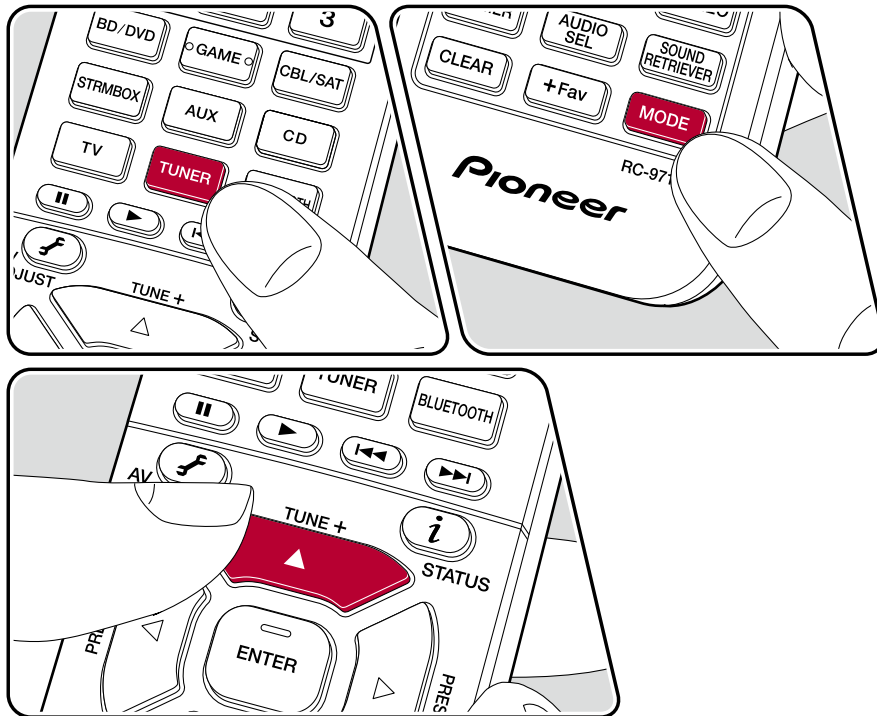

Realice el siguiente procedimiento cuando la unidad esté encendida.

### Sintonización automática

1. Pulse repetidamente TUNER para seleccionar "AM" o "FM".
2. Pulse MODE repetidamente para visualizar "TunMode: Auto" en la pantalla.

TunMode: Auto

3. Cuando se pulsen los cursores ▲ / ▼, se iniciará la sintonización automática y la búsqueda se detendrá cuando se encuentre una emisora. Cuando se sintonice una emisora de radio, el indicador "TUNED" se iluminará en la pantalla. Cuando se sintonice una emisora de radio FM, el indicador "STEREO" se iluminará.

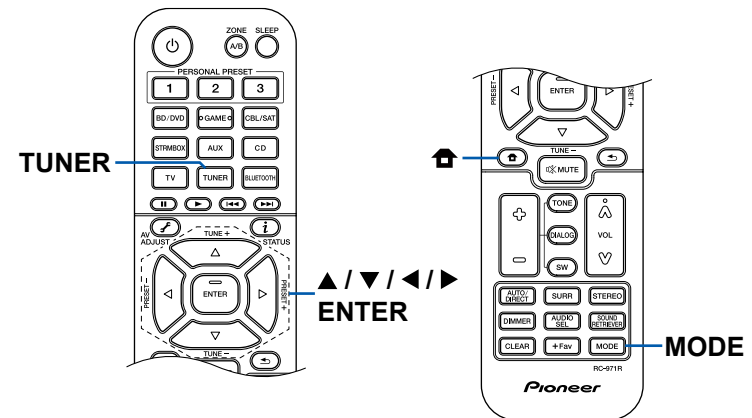

**Cuando la recepción de las emisiones FM es de mala calidad:** Lleve a cabo el procedimiento para "Sintonización manual" (→p42). Tenga en cuenta que si sintoniza manualmente, la recepción de transmisiones FM será en monoaural en vez de estéreo, independientemente de la sensibilidad de recepción.

## Sintonización manual

Tenga en cuenta que si sintoniza manualmente, la recepción de transmisiones FM será en monoaural en vez de estéreo, independientemente de la sensibilidad de recepción.

1. Pulse repetidamente TUNER para seleccionar "AM" o "FM".
2. Pulse MODE repetidamente para visualizar "TunMode: Manual" en la pantalla.

TunMode: Manual

3. Mientras mantiene pulsados los cursores ▲ / ▼, seleccione la emisora de radio deseada.
  - Cada vez que pulse los cursores ▲ / ▼, la frecuencia cambiará en 1 paso. Si el botón se mantiene pulsado, la frecuencia cambiará de forma continua y si se suelta el botón, la frecuencia dejará de cambiar.

## Ajuste del paso de frecuencia

Pulse  y utilizando los cursores y ENTER, seleccione "6. Miscellaneous" - "Tuner" - "AM/FM Frequency Step" o "AM Frequency Step" y, a continuación, seleccione el paso de frecuencia para su área. Tenga en cuenta que al cambiar este ajuste, se borrarán todas las emisoras registradas.

**Presintonización de una emisora de radio**  
(→p43)

## Presintonización de una emisora de radio

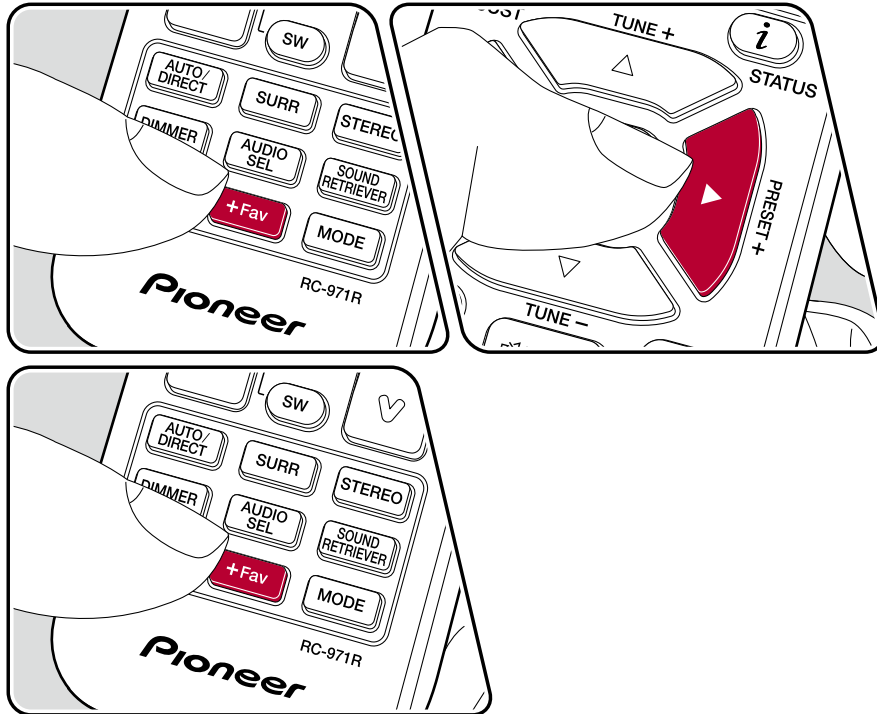

### Procedimiento de registro

Puede presintonizar un máximo de 40 emisoras de radio AM/FM favoritas.

Tras sintonizar la emisora de radio AM/FM que desee registrar, realice el siguiente procedimiento.

1. Pulse +Fav, de modo que el número predefinido parpadee en la pantalla.

FM 87.5 MHz

2. Mientras el número predefinido esté parpadeando (unos 8 segundos), pulse repetidamente los botones de cursor ◀/▶, para seleccionar un número entre 1 y 40.
3. Pulse +Fav de nuevo para registrar la emisora.

Cuando se haya registrado la emisora, el número predefinido dejará de parpadear. Repita estos pasos para registrar otras emisoras de radio AM/FM favoritas.

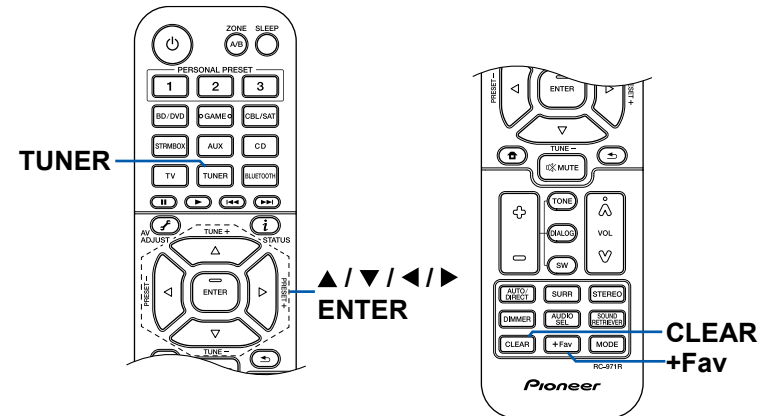

## Selección de una emisora de radio presintonizada

1. Pulse TUNER.
2. Pulse los cursores ◀/▶ para seleccionar el número predefinido.

## Eliminación de una emisora de radio presintonizada

1. Pulse TUNER.
2. Pulse los cursores ◀/▶ para seleccionar el número predefinido que se desea eliminar.
3. Tras pulsar +Fav, pulse CLEAR mientras el número predefinido esté parpadeando, para borrarlo. Cuando se haya borrado, el número desaparecerá de la pantalla.

**Uso de RDS (modelos europeos, australianos y asiáticos) ( →[p45](#))**

## Uso de RDS (modelos europeos, australianos y asiáticos)

RDS corresponde a las iniciales de Radio Data System (Sistema de datos de radio, por sus siglas en inglés) y es un método para transmitir datos en señales de radio FM. En aquellas regiones en las que es posible utilizar el RDS, cuando se sintoniza una emisora de radio que emite información del programa, el nombre de la emisora se muestra en la pantalla. Si pulsa **i** en el mando a distancia en este estado podrá utilizar estas funciones.

### Visualización de información de texto (radiotexto)

1. Cuando el nombre de la emisora de radio aparezca en la pantalla, pulse **i** en el mando a distancia una vez.  
El radiotexto (RT), información de texto difundida por la emisora, se desplazará por la pantalla. Cuando la información de texto no se transmite, la pantalla mostrará "No Text Data".

### Búsqueda de emisoras por tipo de programa

1. Cuando el nombre de la emisora aparezca en la pantalla, pulse **i** en el mando a distancia dos veces.
  - Si ninguno de los Tipos de Programa se configuran para la emisora de radio que se recibe, se muestra "None".
2. Pulse los cursores ◀/▶ en el mando a distancia para seleccionar el tipo de programa que desee buscar y pulse el botón ENTER para iniciar la búsqueda.
  - Los tipos de programa se mostrarán de este modo: None / News (boletines informativos) / Affairs (actualidad) / Info (información) / Sport (deportes) / Educate (educación) / Drama (teatro) / Culture (Cultura) / Science (ciencia y tecnología) / Varied (variado) / Pop M (música pop) / Rock M (música rock) / Easy M (música ligera) / Light M (clásicos música ligera) / Classics (clásicos) / Other M (otros tipos de música) / Weather (boletín meteorológico) / Finance (economía) / Children (programas infantiles) / Social (temas sociales) / Religion (religión) / Phone In (llamadas) / Travel (viajes) / Leisure (ocio) / Jazz (música jazz) / Country (música Country) / Nation M (música nacional) / Oldies (viejos éxitos) / Folk M (música Folk) / Document (documentales)

- En ocasiones la información mostrada puede no coincidir con el contenido facilitado por la emisora.
3. Cuando se encuentre una emisora, su nombre parpadeará en la pantalla. Pulsar el botón ENTER en este estado permitirá recibir la emisora. Si no se pulsa el botón ENTER, la unidad seguirá buscando otra emisora.
    - Si no se encuentra ninguna emisora, aparecerá el mensaje "Not Found".
  - Puede que se muestren caracteres extraños si la unidad recibe caracteres no compatibles. No se trata de un fallo de funcionamiento. Además, si la señal de la emisora es débil, puede que no aparezca información.

## Reproducción ZONE B

Mientras realiza la reproducción en la sala principal (ZONE A), puede disfrutar de la misma fuente en la sala separada (ZONE B) al mismo tiempo.

### Reproducción

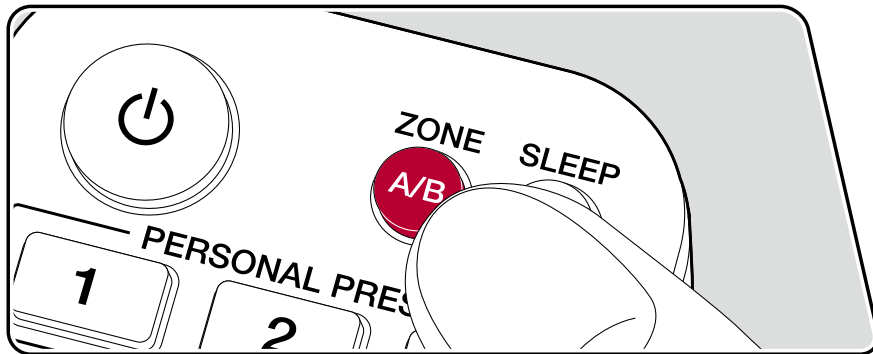

1. Pulse ZONE A/B para seleccionar un destino de salida de audio.
  - ZONE A: Emite audio solo en la sala principal (ZONE A). "A" se iluminará en la unidad principal.
  - ZONE B: Emite audio solo en una sala separada (ZONE B). "B" se iluminará en la unidad principal.
  - ZONE A+B: Emite audio en la sala principal (ZONE A) y en una sala separada (ZONE B). "A" y "B" se iluminarán en la pantalla de la unidad principal.



2. Inicie la reproducción en el componente de AV.
3. Si la unidad está conectada a un preamplificador principal en la sala separada, ajuste el volumen del preamplificador principal.

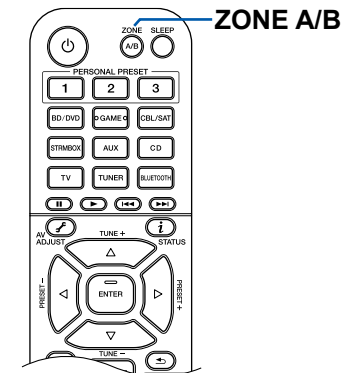

- Al seleccionar "ZONE A+B" como destino de salida de audio, solo se puede seleccionar el modo de escucha "Stereo" para la sala principal (ZONE A) al utilizar la disposición de altavoces del canal 2.1. Al utilizar la disposición de altavoces del canal 3.1 o más, solo se puede seleccionar el modo de escucha "Ext.Stereo".



## Funciones prácticas

### Utilizar PERSONAL PRESET

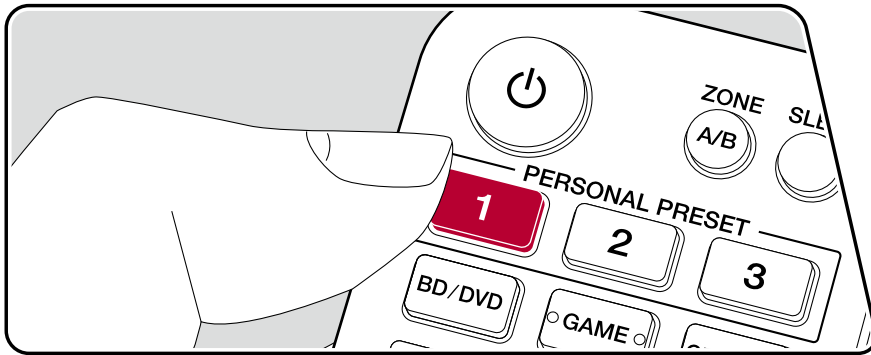

### Registro

Se pueden registrar configuraciones ( →p49) como el selector de entrada y el modo de escucha con los tres botones PERSONAL PRESET y solicitar una configuración registrada en una sola operación.

P. ej.) Al pulsar el botón PERSONAL PRESET cambia automáticamente el selector de entrada a "TUNER" para recibir la emisora registrada. Además, el modo de escucha y el nivel de volumen cambia en función del registro.

Realice los siguientes pasos para registrar la configuración.

1. Pulse y mantenga pulsado cualquiera de los botones 1 a 3 de PERSONAL PRESET.
2. "Preset Written" aparece en la pantalla y la configuración queda registrada. Si ya se ha realizado el registro, se sobrescribe la configuración registrada.

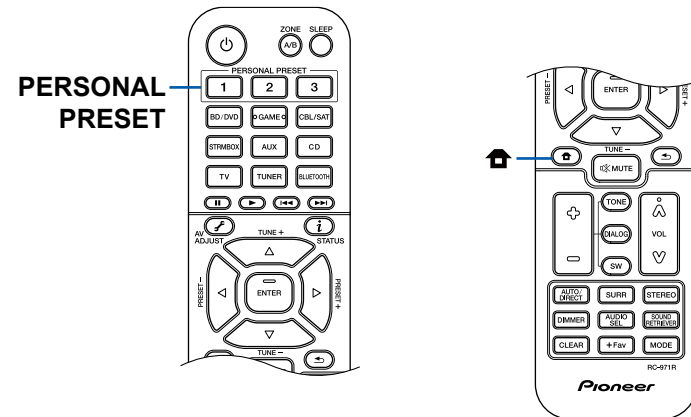

## Configuraciones que se pueden registrar

- Se pueden registrar las siguientes configuraciones con PERSONAL PRESET.
- Selector de entrada (también se pueden registrar emisoras de radio AM/FM.)
  - Modo de escucha
  - Nivel de volumen (Límite superior "-32 dB")
  - Destino de salida (Zona)
  - Sound Retriever Funciones "On" y "Off"
  - TREBLE/BASS/DIALOG, etc.
- \* Al registrar las emisoras de radio AM/FM, los números predefinidos del TUNER "38", "39" y "40" (→p43) se sobrescriben.

## Cómo utilizar las configuraciones registradas

1. Pulse cualquiera de los botones 1 a 3 de PERSONAL PRESET con las que se han registrado las configuraciones.
  - Al pulsar los botones PERSONAL PRESET se enciende la alimentación incluso cuando la unidad principal está en modo en espera.

## Cómo consultar las configuraciones registradas

1. Pulse , seleccione "1. Input/Output Assign" - "PERSONAL PRESET Information" en el menú de configuración (→p73) y pulse ENTER.
2. Las configuraciones registradas se muestran en la lista.
  - Algunos elementos, como la función Sound Retriever no aparecen en la listas.

## Ajuste del tono

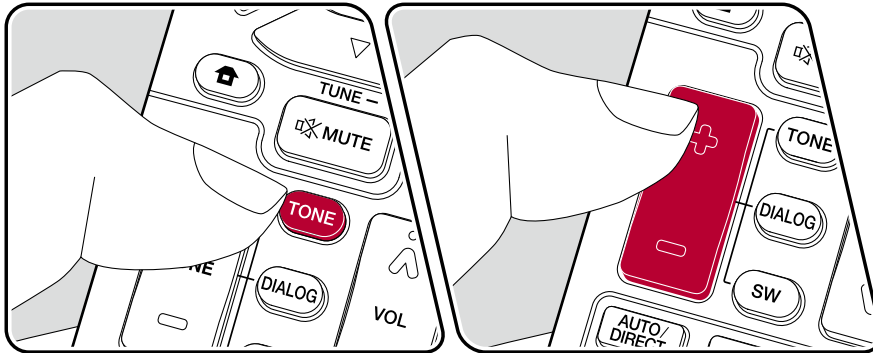

### Ajuste del TREBLE/BASS

Puede ajustar la calidad del sonido de los altavoces.

1. Pulse TONE repetidamente para seleccionar Treble o Bass y ajuste el contenido.  
 Treble: Intensifica o modera el rango de tono alto de los altavoces.  
 Bass: Intensifica o modera el rango de tono bajo de los altavoces.
2. Pulse + o – para ajustar.

### Ajuste del DIALOG

Enfatiza las frases de las películas y las voces musicales para escucharlas más fácilmente. Es efectivo especialmente para las frases de las películas. Además, ejerce el efecto incluso si no se utiliza el altavoz central. Seleccione el nivel deseado entre "1" (bajo) y "5" (alto).

1. Pulse DIALOG.
2. Pulse + o – para ajustar.
  - En función de la fuente de entrada o del ajuste del modo de escucha, es posible que no se obtenga el efecto deseado.

### Ajuste del SUBWOOFER

Ajuste el nivel del altavoz del subwoofer mientras se esté escuchando algún sonido.

1. Pulse SW.

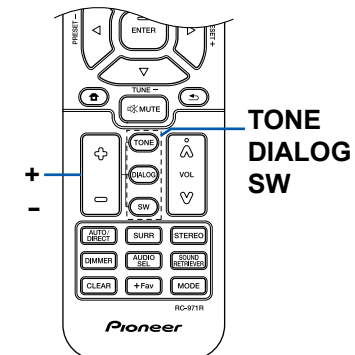

2. Pulse + o - para ajustar el nivel entre "-15.0 dB" y "+12.0 dB".
  - Si la unidad entra en modo de espera, los ajustes realizados se restaurarán a su estado anterior.

## Sleep Timer

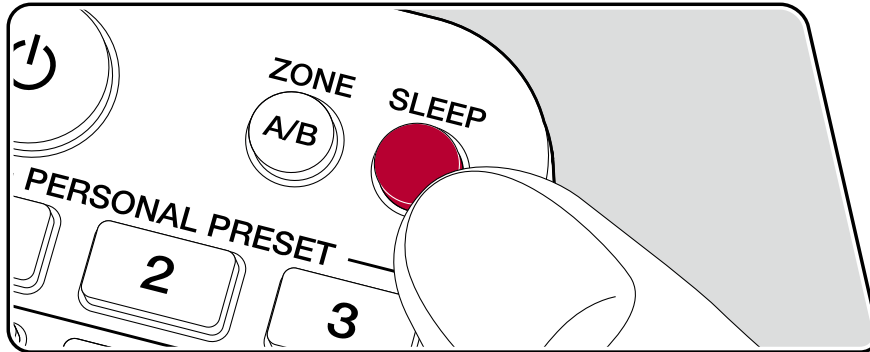

La unidad puede entrar en modo en espera automáticamente cuando haya transcurrido un tiempo especificado.

Pulse el botón SLEEP en el mando a distancia para seleccionar el tiempo entre "30 min", "60 min" y "90 min".

"Off": La unidad no entrará automáticamente en modo de espera.

También puede configurarlo pulsando el botón  en el mando a distancia y seleccionando "5. Hardware" – "Power Management" – "Sleep Timer" ( → [p82](#)) en el menú Setup.

## Modo de escucha

Puede modificar el modo de audición durante la reproducción si pulsa repetidamente "AUTO/DIRECT", "SURR" o "STEREO".

### Selección el modo de escucha

- Cada uno de los botones AUTO/DIRECT, SURR y STEREO guarda el modo de escucha que se seleccionó la última vez. Si el contenido no es compatible con el modo de escucha que se seleccionó la última vez, se seleccionará automáticamente el modo de escucha estándar para el contenido.
- Para obtener información detallada acerca de los efectos de cada modo de escucha, consulte "Efectos del modo de escucha" (→[p58](#)).
- Para conocer los modos de escucha que pueden seleccionarse para cada formato de audio de las señales de entrada, consulte "Formatos de entrada y modos de escucha que pueden seleccionarse" (→[p62](#)).

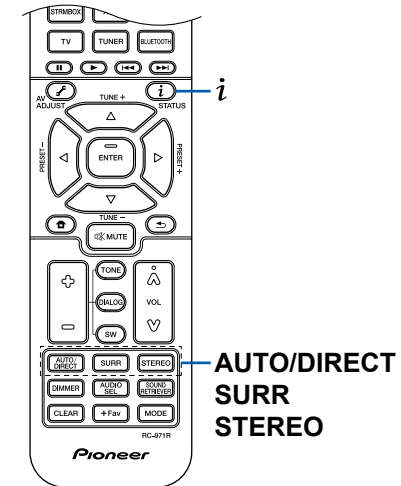

## ■ Botón AUTO/DIRECT

Púselo repetidamente y los modos de audición adecuados a la señal de entrada alternarán entre "Auto Surround", "Direct" y "Pure Direct". Una vez que haya seleccionado uno de ellos, aparecerá "Auto Surround" (o "Direct" o "Pure Direct"). A continuación se seleccionará automáticamente el modo de audición más adecuado para el formato de audio (DTS para las señales de entrada multicanal, Stereo para las señales de entrada de dos canales, etc.) y en la pantalla se mostrará un indicador como "DTS".

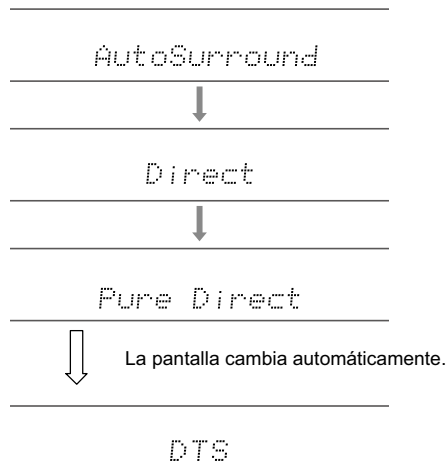

El modo "Direct" apaga los procesos que pueden afectar a la calidad del sonido, como las funciones de control del tono, de modo que pueda disfrutar de una calidad de sonido aún mejor. El modo "Pure Direct" apaga más procesos que afectan a la calidad del sonido para una reproducción fiel al sonido original.

## ■ Botón SURR

Pulsándolo repetidamente podrá seleccionar el formato de audio de las señales recibidas y alternar entre una gran variedad de modos de audición. Seleccione el modo que prefiera. El modo de audición seleccionado se mostrará en la pantalla.

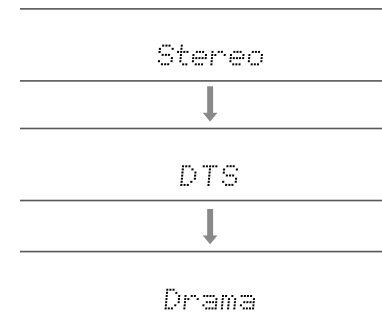

## ■ Botón STEREO

Puede seleccionar el modo "Stereo" para reproducir solo desde los altavoces delanteros y el subwoofer.

Para obtener más información acerca de los efectos de cada uno de los modos de audición, consulte "Efectos del modo de escucha". Para ver los modos de escucha que se pueden seleccionar para cada uno de los formatos de audio de las señales de entrada, consulte "Formatos de entrada y modos de escucha que pueden seleccionarse".

## Comprobación del formato de entrada y el modo de escucha

Al pulsar el botón **i** en el mando a distancia o en el botón STATUS de la unidad principal repetidamente para cambiar la pantalla de la unidad principal en el siguiente orden.

- Al utilizar una conexión BLUETOOTH, pulse el botón STATUS de la unidad principal.
- No toda la información se muestra necesariamente.

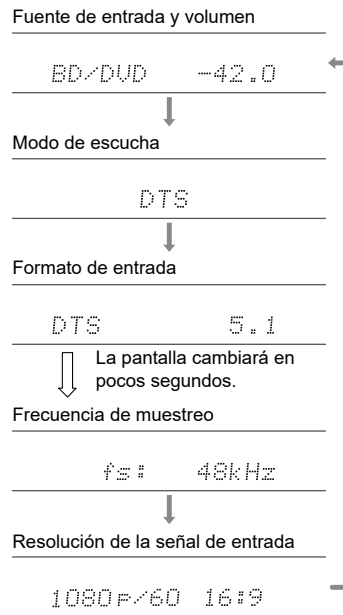



## Disposición de los altavoces y modos de escucha que pueden seleccionarse

Consulte la siguiente tabla para ver los modos de escucha que pueden seleccionarse para cada disposición de los altavoces.

Modo de escucha	Disposición de los altavoces					
	2.1 ch	3.1 ch	4.1 ch	5.1 ch	2.1.2 ch	3.1.2 ch
<input checked="" type="checkbox"/> DD (Dolby Audio - DD)		✓(*1)	✓(*1)	✓(*1)		✓(*2)
<input checked="" type="checkbox"/> DD+ (Dolby Audio - DD+)		✓(*1)	✓(*1)	✓(*1)	✓(*1)	✓(*1)
<input checked="" type="checkbox"/> DTHD (Dolby Audio - TrueHD)		✓(*1)	✓(*1)	✓(*1)	✓(*1)	✓(*1)
<input checked="" type="checkbox"/> Atmos					✓	✓
<input checked="" type="checkbox"/> Atmos 2.0/2.1	✓					
<input checked="" type="checkbox"/> Atmos 3.0/3.1		✓				
<input checked="" type="checkbox"/> Atmos 4.0/4.1			✓			
<input checked="" type="checkbox"/> Atmos 5.0/5.1				✓		
<input checked="" type="checkbox"/> Atmos 2.0.2/2.1.2					✓	
<input checked="" type="checkbox"/> Atmos 3.0.2/3.1.2						✓
<input checked="" type="checkbox"/> Dsur (Dolby Audio - Surr)	✓	✓	✓	✓	✓	✓
<input checked="" type="checkbox"/> Dsur 2.0/2.1 (Dolby Audio - Surr)	✓					
<input checked="" type="checkbox"/> Dsur 3.0/3.1 (Dolby Audio - Surr)		✓				
<input checked="" type="checkbox"/> Dsur 4.0/4.1 (Dolby Audio - Surr)			✓			
<input checked="" type="checkbox"/> Dsur 5.0/5.1 (Dolby Audio - Surr)				✓		
<input checked="" type="checkbox"/> Dsur 2.0.2/2.1.2 (Dolby Audio - Surr)					✓	
<input checked="" type="checkbox"/> Dsur 3.0.2/3.1.2 (Dolby Audio - Surr)						✓

Modo de escucha	Disposición de los altavoces					
	2.1 ch	3.1 ch	4.1 ch	5.1 ch	2.1.2 ch	3.1.2 ch
DTS		✓	✓	✓		✓(*2)
DTS 96/24		✓	✓	✓		✓(*2)
DTS-HD HR (DTS-HD High Resolution)		✓	✓	✓		✓
DTS-HD Master (DTS-HD Master Audio)		✓	✓	✓		✓
DTS Express		✓	✓	✓		✓
DTS:X		✓	✓	✓	✓	✓
DTS Neural:X	✓	✓	✓	✓	✓	✓
DTS Virtual:X	✓	✓	✓	✓		
PCM	✓	✓(*1)	✓(*1)	✓(*1)	✓(*2)	✓(*2)
DSD		✓(*1)	✓(*1)	✓(*1)		✓(*2)
Direct	✓	✓(*1)	✓(*1)	✓(*1)	✓(*1)	✓(*1)
Pure Direct	✓	✓(*1)	✓(*1)	✓(*1)	✓(*1)	✓(*1)
Stereo	✓	✓(*3)	✓(*3)	✓(*3)	✓(*3)	✓(*3)
Mono	✓	✓(*4)	✓(*3)	✓(*4)	✓(*3)	✓(*4)
Ext.Mono		✓	✓	✓	✓	✓
Ext.Stereo		✓	✓	✓	✓	✓
Classical			✓	✓	✓	✓
Ent.Show (Entertainment Show)			✓	✓	✓	✓
Drama			✓	✓	✓	✓
Unplugged			✓	✓	✓	✓
F.S.Surround (Front Stage Surround)	✓	✓	✓(*3)	✓(*5)	✓(*3)	✓(*5)
Surround Enhancer	✓	✓	✓	✓	✓	✓

\*1: Reproducido con el campo de sonido según el número de canales de las señales de entrada.

\*2: No se emite sonido desde los altavoces de altura.



\*3: Solo se emite sonido desde los altavoces delanteros.

\*4: Solo se emite sonido desde los el altavoz central.

\*5: Solo se emite sonido desde los altavoces delanteros y el altavoz central.

## Efectos del modo de escucha

### Actualización de los modos de escucha

Los modos de escucha como  Atmos 2.0 y  DSur 2.0 se agregan cuando el firmware se actualiza después de la compra o cuando el firmware se cambia en el proceso de producción del producto. Para obtener más información sobre la actualización del firmware, consulte "Función adicional (actualización del firmware)" (→p5).

En orden alfabético

#### ■ Classical

Adecuado para música clásica y ópera. Este modo acentúa los canales envolventes para ampliar la imagen del sonido y simula la reverberación natural de un gran salón.

#### ■ Atmos

(Versión del firmware antes de su compatibilidad con  Atmos 2.0, etc.)

Seleccionable en el momento de introducir el formato de audio Dolby Atmos, cuando se conectan los altavoces de altura. Este modo reproduce fielmente el diseño del sonido estereofónico en el formato de audio Dolby Atmos. A diferencia de los sistemas envolventes actuales, Dolby Atmos no emplea canales y, en su lugar, permite colocar con precisión objetos sonoros con movimiento independiente en un espacio tridimensional, con una claridad aún mayor. Dolby Atmos es un formato de audio opcional para discos Blu-ray y crea un campo más estereofónico al introducir un campo de sonido por encima del oyente.

- Para poder transferir este formato de audio, establezca una conexión a través de un cable HDMI y configure la salida de audio del reproductor como salida de Bitstream.

#### ■ Atmos







(Versión del firmware compatible con  Atmos 2.0, etc.)

Debido a que este modo calcula los datos de posición del audio grabado en Dolby Atmos en tiempo real y lo emite a través de los altavoces adecuados, puede disfrutar del campo de sonido natural y estereofónico de Dolby Atmos con cualquier disposición de altavoces, incluida la conexión de solo los altavoces delanteros. Además, el diseño de sonido Dolby Atmos se puede reproducir más

fielmente conectando los altavoces de altura. Puede seleccionar este modo al introducir el formato de audio Dolby Atmos.

A diferencia de los sistemas envolventes actuales, Dolby Atmos no emplea canales y, en su lugar, permite colocar con precisión objetos sonoros con movimiento independiente en un espacio tridimensional, con una claridad aún mayor. Dolby Atmos es un formato de audio opcional para discos Blu-ray y crea un campo más estereofónico al introducir un campo de sonido por encima del oyente.

Según la disposición de los altavoces, se muestran los siguientes modos de escucha.

-  Atmos 2.0/2.1: Cuando solo se instalan altavoces delanteros
-  Atmos 3.0/3.1: Cuando se instalan altavoces delanteros y un altavoz central
-  Atmos 4.0/4.1: Cuando se instalan altavoces delanteros y altavoces envolventes
-  Atmos 5.0/5.1: Cuando se instalan altavoces delanteros, un altavoz central y altavoces envolventes
-  Atmos 2.0.2/2.1.2: Cuando se instalan altavoces delanteros y altavoces de altura
-  Atmos 3.0.2/3.1.2: Cuando se instalan altavoces delanteros, un altavoz central y altavoces de altura

- Para poder transferir este formato de audio, establezca una conexión a través de un cable HDMI y configure la salida de audio del reproductor como salida de secuencia de bits.
- Cuando "Speaker Virtualizer" (→p76) está configurado en "Off" (Por defecto: On), no se pueden seleccionar modos que no sean de  Atmos.

#### ■ DD (Dolby Audio - DD)

Este modo reproduce fielmente el diseño del sonido grabado en el formato de audio Dolby Digital.

Dolby Digital es un formato digital multicanal desarrollado por Dolby Laboratories, Inc., ampliamente adoptado para la producción de películas. Además es el formato de audio estándar del vídeo DVD y los discos Blu-ray. Se puede grabar un máximo de 5.1 canales en vídeo DVD o disco Blu-ray: dos canales frontales, un canal central, dos canales envolventes y el canal LFE dedicado a la región de graves (elementos sonoros para el subwoofer).

- Para poder transferir este formato de audio, establezca una conexión a través de un cable digital y configure la salida de audio del reproductor como salida de secuencia de bits.

## ■ **DD+ (Dolby Audio - DD+)**

Este modo reproduce fielmente el diseño del sonido grabado en el formato de audio Dolby Digital Plus.

El formato Dolby Digital Plus se ha mejorado, partiendo del Dolby Digital, e incrementa el número de canales y busca optimizar la calidad del sonido mediante una mayor flexibilidad en las velocidades de bits de datos. Dolby Digital Plus es un formato de audio opcional basado en los 5.1 canales, para los discos Blu-ray. Es posible registrar un máximo de 7.1 canales, con canales adicionales como, por ejemplo, el canal envolvente trasero.

- Para poder transferir este formato de audio, establezca una conexión a través de un cable HDMI y configure la salida de audio del reproductor como salida de secuencia de bits.

## ■ **DSur (Dolby Audio - Surr)**

(Versión del firmware antes de su compatibilidad con  **DSur 2.0, etc.)**

Este modo de escucha amplía los canales existentes a más canales, para que la reproducción se realice conforme a la configuración de los altavoces conectados, ampliando las señales de entrada de 2 ch a 5.1 ch.

- Este modo no se puede seleccionar cuando se recibe la señal DTS.





## ■ **DSur (Dolby Audio - Surr)**



(Versión del firmware compatible con  **DSur 2.0, etc.)**

Este modo de escucha amplía las señales de entrada de 2 canales a 5.1 canales. Este modo amplía el número de canales existentes a más canales, para que la reproducción se realice conforme a la configuración de los altavoces conectados. Además, incluso si no existe un altavoz para la ampliación, por ejemplo, cuando solo se conectan los altavoces delanteros, el audio del canal envolvente o del canal de altura se crea virtualmente para reproducir la ampliación.

- Este modo no se puede seleccionar cuando se recibe la señal DTS.

Según la disposición de los altavoces, se muestran los siguientes modos de escucha.

-  **DSur 2.0/2.1:** Cuando solo se instalan altavoces delanteros
-  **DSur 3.0/3.1:** Cuando se instalan altavoces delanteros y un altavoz central
-  **DSur 4.0/4.1:** Cuando se instalan altavoces delanteros y altavoces envolventes
-  **DSur 5.0/5.1:** Cuando se instalan altavoces delanteros, un altavoz central y altavoces envolventes

-  **DSur 2.0/2.1.2:** Cuando se instalan altavoces delanteros y altavoces de altura
-  **DSur 3.0/3.1.2:** Cuando se instalan altavoces delanteros, un altavoz central y altavoces de altura

- Cuando "Speaker Virtualizer" ( →p76) está configurado en "Off" (Por defecto: On), no se pueden seleccionar modos que no sean de  DSur.

## ■ **DTHD (Dolby Audio - TrueHD)**

Este modo reproduce fielmente el diseño del sonido grabado en el formato de audio Dolby TrueHD.

El formato de audio Dolby TrueHD es un formato "lossless" ampliado, que se basa en la tecnología de compresión sin pérdidas denominada MLP y posibilita una reproducción fiel del audio maestro grabado en el estudio. Dolby TrueHD es un formato de audio opcional basado en los 5.1 canales, para los discos Blu-ray. Es posible registrar un máximo de 7.1 canales, con canales adicionales como, por ejemplo, el canal trasero envolvente. La opción de 7.1 canales se graba a 96 kHz/24 bits y la de 5.1 canales, a 192 kHz/24 bits.

- Para poder transferir este formato de audio, establezca una conexión a través de un cable HDMI y configure la salida de audio del reproductor como salida de secuencia de bits.

## ■ **Drama**

Adecuado para los programas de televisión producidos en estudios de televisión. Este modo aumenta los efectos de sonido envolvente a todo el sonido, para aportar nitidez a las voces y crear una imagen acústica realista.

## ■ **DSD**

Este modo es adecuado para reproducir fuentes grabadas en DSD.

- Esta unidad admite la entrada de señal DSD desde el terminal de entrada HDMI. Sin embargo, en función del reproductor conectado, puede obtenerse un mejor sonido ajustando la salida en el lado del reproductor a salida PCM.
- Este modo de escucha no puede seleccionarse si el ajuste de salida del reproductor de discos Blu-ray o DVD no está ajustado en DSD.

## ■ **DTS**

Este modo reproduce fielmente el diseño del sonido grabado en el formato de audio DTS.

El formato de audio DTS es un formato digital multicanal desarrollado por DTS, Inc. Este formato es un formato de audio opcional para vídeo DVD y un formato estándar para discos de Blu-ray. Permite grabar 5.1 canales; dos canales delanteros, un canal central y el canal LFE, específico para la región de los bajos (elementos de sonido para el subwoofer). El contenido se graba con un abundante volumen de datos, con una velocidad de muestreo máxima de 48 kHz, a una resolución de 24 bits y una velocidad de bits de 1,5 Mbps.

- Para poder transferir este formato de audio, establezca una conexión a través de un cable digital y configure la salida de audio del reproductor como salida de secuencia de bits.

### ■ DTS 96/24

Este modo reproduce fielmente el diseño del sonido grabado en el formato de audio DTS 96/24.

El formato DTS 96/24 es un formato de audio opcional para vídeo DVD y discos Blu-ray. Permite grabar 5.1 canales: dos canales frontales, un canal central, dos canales envolventes y el canal LFE dedicado a la región de graves (elementos sonoros para el subwoofer). La reproducción detallada se obtiene mediante una grabación de contenido a una velocidad de muestreo de 96 kHz y una resolución de 24 bits.

- Para poder transferir este formato de audio, establezca una conexión a través de un cable digital y configure la salida de audio del reproductor como salida de secuencia de bits.

### ■ DTS Express

Este modo reproduce fielmente el diseño del sonido grabado en el formato de audio DTS Express.

DTS Express es un formato de audio opcional basado en los 5.1 canales, para los discos Blu-ray. Es posible registrar un máximo de 7.1 canales, con canales adicionales como, por ejemplo, el canal envolvente trasero. También admite velocidades de bits bajas.

- Para poder transferir este formato de audio, establezca una conexión a través de un cable HDMI y configure la salida de audio del reproductor como salida de secuencia de bits.

### ■ DTS-HD HR (DTS-HD High Resolution)

Este modo reproduce fielmente el diseño del sonido grabado en el formato de audio DTS-HD High Resolution Audio.

DTS-HD High Resolution Audio es un formato de audio opcional basado en los 5.1 canales, para los discos Blu-ray. Es posible grabar un máximo de 7.1 canales, con canales adicionales, como, por ejemplo, el canal envolvente trasero, a una velocidad de muestreo de 96 kHz y una resolución de 24 bits.

- Para poder transferir este formato de audio, establezca una conexión a través de un cable HDMI y configure la salida de audio del reproductor como salida de secuencia de bits.

### ■ DTS-HD MSTR (DTS-HD Master Audio)

Este modo reproduce fielmente el diseño del sonido grabado en el formato de audio DTS-HD Master Audio.

DTS-HD Master Audio es un formato de audio opcional basado en los 5.1 canales, para los discos Blu-ray. Es posible registrar un máximo de 7.1 canales, con canales adicionales como, por ejemplo, el canal envolvente trasero, mediante la tecnología de reproducción de audio sin pérdidas. Se admiten 96 kHz/24 bits para 7.1 canales y 192 kHz/24 bits para 5.1 canales.

- Para poder transferir este formato de audio, establezca una conexión a través de un cable HDMI y configure la salida de audio del reproductor como salida de secuencia de bits.

### ■ DTS Neural:X

Este modo de escucha amplía los canales existentes para que la reproducción se adapte a la configuración de los altavoces conectados, mediante la ampliación de las señales de entrada de 2 canales a 5.1 canales.

- Este modo no se puede seleccionar cuando se recibe la señal Dolby.

### ■ DTS Virtual:X

El modo de escucha DTS Virtual:X utiliza la tecnología de procesamiento de audio patentada para crear un sonido tridimensional amplio que incluye audio desde arriba, sin conectar altavoces de altura.

Este modo se puede seleccionar en cualquier disposición de los altavoces, como por ejemplo con la conexión de altavoces delanteros únicamente. Podrá disfrutar de sus películas o programas de TV favoritos con una experiencia de audio más envolvente.

- Este modo no se podrá seleccionar cuando se reciba señal Dolby o cuando se conecten altavoces de altura.
- Este modo no se podrá seleccionar cuando "Speaker Virtualizer" ( →p76) esté configurado en "Off" (Por defecto: On).

## ■ DTS:X

Este modo reproduce fielmente el diseño del sonido grabado en el formato de audio DTS:X.

El formato de audio DTS:X es una combinación del método de mezcla basado en formatos de canal tradicionales (5.1 canales y 7.1 canales) y objetos basados en la mezcla de audio dinámica. Se caracteriza por el posicionamiento preciso de los sonidos y la capacidad de expresar el movimiento del sonido.

- Para poder transferir este formato de audio, establezca una conexión a través de un cable HDMI y configure la salida de audio del reproductor como salida de secuencia de bits.

## ■ Ent.Show (Entertainment Show)

Adecuado para música rock o pop. Escuchar música en este modo permite obtener un campo de sonido brillante, con una imagen acústica potente, para simular el entorno de una discoteca o un concierto de rock.

## ■ Ext.Mono (Extended Mono)

En este modo, todos los altavoces emiten el mismo sonido en mono, de forma que el sonido que se escucha es el mismo, independientemente de qué posición ocupe en la sala.

## ■ Ext.Stereo (Extended Stereo)

Este modo es ideal para la música de fondo. El sonido estéreo se reproduce a través de los altavoces envolventes y de los altavoces delanteros, creando así una imagen estéreo.

## ■ F.S.Surround (Front Stage Surround)

En este modo, podrá disfrutar de una reproducción virtual de sonido envolvente multicanal, incluso con dos o tres altavoces. Esto se logra controlando la forma en que los sonidos llegan a los oídos izquierdo y derecho del oyente.

- Este modo no se podrá seleccionar cuando "Speaker Virtualizer" (→p76) esté configurado en "Off" (Por defecto: On).

## ■ Mono

En este modo, el audio monoaural se reproduce desde el altavoz central en el momento de emitir una señal análoga o señal PCM. Si no hay un altavoz central

conectado, el audio monoaural se reproduce desde los altavoces delanteros.

## ■ PCM

Modo adecuado para reproducir fuentes grabadas en PCM multicanal.

## ■ Stereo

En este modo, el sonido se emite desde los altavoces delanteros derecho e izquierdo y el subwoofer.

## ■ Surround Enhancer\*

Este modo le permite disfrutar de un sonido con un campo de sonido rico que le envuelve de forma natural sin emplear reflejos desde las paredes. Se crea un canal envolvente virtual que le proporciona un campo de sonido más amplio.

- Este modo no se puede seleccionar cuando se recibe la señal DTS.
- Este modo no se podrá seleccionar cuando "Speaker Virtualizer" (→p76) esté configurado en "Off" (Por defecto: On).

\* Esta función no estará disponible para su selección si el firmware se actualiza después de la compra o si el firmware se cambia en el proceso de producción del producto.

Para obtener más información sobre la actualización del firmware, consulte "Función adicional (actualización del firmware)" (→p5).

## ■ Unplugged

Adecuado para los instrumentos acústicos, voces y jazz. Este modo hace hincapié en la imagen estéreo frontal, dando la sensación de estar justo delante del escenario.

## Formatos de entrada y modos de escucha que pueden seleccionarse

Puede seleccionar distintos modos de escucha, en función del formato de audio de la señal introducida.

- El modo Stereo se puede seleccionar con cualquier formato de audio.
- Cuando se transmiten señales analógicas en el modo Pure Direct, el modo cambia a Analog Direct, que transmite las señales directamente al amplificador sin que estas pasen por el DSP (procesador digital de señal).
- Los únicos modos de audición disponibles cuando los auriculares están conectados son Pure Direct y Stereo.

### ■ Modos de escucha que pueden seleccionarse

Formato de entrada	Modo de escucha
Analog	Stereo
	Mono
	<input checked="" type="checkbox"/> DSur
	DTS Neural:X
	DTS Virtual:X <sup>1</sup> <sup>2</sup>
	Classical <sup>3</sup>
	Unplugged <sup>3</sup>
	Ent.Show <sup>3</sup>
	Drama <sup>3</sup>
	Ext.Stereo <sup>4</sup>
	Ext.Mono <sup>4</sup>
	F.S.Surround <sup>1</sup>
Surround Enhancer <sup>1</sup>	

- <sup>1</sup> No se podrá seleccionar cuando "Speaker Virtualizer" esté configurado en "Off".
- <sup>2</sup> No se podrá seleccionar cuando los altavoces de altura estén instalados.
- <sup>3</sup> Deben estar instalados los altavoces envolventes o los altavoces de altura.
- <sup>4</sup> Deben estar instalados el altavoz central, los altavoces envolventes o los altavoces de altura.

Formato de entrada	Modo de escucha
PCM	Stereo
	Mono
	<input checked="" type="checkbox"/> DSur
	DTS Neural:X <sup>1</sup>
	DTS Virtual:X <sup>2</sup> <sup>3</sup>
	Classical <sup>4</sup>
	Unplugged <sup>4</sup>
	Ent.Show <sup>4</sup>
	Drama <sup>4</sup>
	Ext.Stereo <sup>5</sup>
	Ext.Mono <sup>5</sup>
F.S.Surround <sup>2</sup>	
Surround Enhancer <sup>2</sup>	

- <sup>1</sup> No se podrá seleccionar cuando el formato de entrada sea monoaural.
- <sup>2</sup> No se podrá seleccionar cuando "Speaker Virtualizer" esté configurado en "Off".
- <sup>3</sup> No se podrá seleccionar cuando los altavoces de altura estén instalados.
- <sup>4</sup> Deben estar instalados los altavoces envolventes o los altavoces de altura.
- <sup>5</sup> Deben estar instalados el altavoz central, los altavoces envolventes o los altavoces de altura.

**□ Disposición de los altavoces y modos de escucha que pueden seleccionarse**  
( → [p56](#) )

Formato de entrada	Modo de escucha
Multich PCM	Stereo
	PCM <sup>1</sup>
	<input checked="" type="checkbox"/> DSur
	DTS Neural:X
	DTS Virtual:X <sup>2</sup> <sup>3</sup>
	Classical <sup>4</sup>
	Unplugged <sup>4</sup>
	Ent.Show <sup>4</sup>
	Drama <sup>4</sup>
	Ext.Stereo <sup>5</sup>
	Ext.Mono <sup>5</sup>
	F.S.Surround <sup>2</sup>
	Surround Enhancer <sup>2</sup>

<sup>1</sup> Deben estar instalados el altavoz central o los altavoces envolventes.

<sup>2</sup> No se podrá seleccionar cuando "Speaker Virtualizer" esté configurado en "Off".

<sup>3</sup> No se podrá seleccionar cuando los altavoces de altura estén instalados.

<sup>4</sup> Deben estar instalados los altavoces envolventes o los altavoces de altura.

<sup>5</sup> Deben estar instalados el altavoz central, los altavoces envolventes o los altavoces de altura.

Formato de entrada	Modo de escucha
DSD	Stereo
	DSD <sup>1</sup> <sup>2</sup>
	<input checked="" type="checkbox"/> DSur
	DTS Neural:X
	DTS Virtual:X <sup>3</sup> <sup>4</sup>
	Classical <sup>5</sup>
	Unplugged <sup>5</sup>
	Ent.Show <sup>5</sup>
	Drama <sup>5</sup>
	Ext.Stereo <sup>6</sup>
Ext.Mono <sup>6</sup>	
F.S.Surround <sup>3</sup>	
Surround Enhancer <sup>3</sup>	

<sup>1</sup> No se puede seleccionar cuando el formato de entrada es monoaural o de 2 canales.

<sup>2</sup> Deben estar instalados el altavoz central o los altavoces envolventes.

<sup>3</sup> No se podrá seleccionar cuando "Speaker Virtualizer" esté configurado en "Off".

<sup>4</sup> No se podrá seleccionar cuando los altavoces de altura estén instalados.

<sup>5</sup> Deben estar instalados los altavoces envolventes o los altavoces de altura.

<sup>6</sup> Deben estar instalados el altavoz central, los altavoces envolventes o los altavoces de altura.

Formato de entrada	Modo de escucha
<input checked="" type="checkbox"/> Atmos <sup>1</sup>	Stereo
	<input checked="" type="checkbox"/> Atmos
	Classical
	Unplugged
	Ent.Show
	Drama
	Ext.Stereo
	Ext.Mono
	F.S.Surround <sup>2</sup>
	Surround Enhancer <sup>2</sup>

<sup>1</sup> Con la versión del firmware antes de su compatibilidad con  Atmos 2.0, etc., podrá seleccionar el modo de escucha  DD+ o  DTHD cuando los altavoces de altura no estén conectados.

<sup>2</sup> No se podrá seleccionar cuando "Speaker Virtualizer" esté configurado en "Off".

**Disposición de los altavoces y modos de escucha que pueden seleccionarse**  
( → [p56](#) )



Formato de entrada	Modo de escucha
<input checked="" type="checkbox"/> DD	Stereo
	<input checked="" type="checkbox"/> DD <sup>1 2</sup>
	<input checked="" type="checkbox"/> DSur
	Classical <sup>3</sup>
	Unplugged <sup>3</sup>
	Ent.Show <sup>3</sup>
	Drama <sup>3</sup>
	Ext.Stereo <sup>4</sup>
	Ext.Mono <sup>4</sup>
	F.S.Surround <sup>5</sup>
Surround Enhancer <sup>5</sup>	

<sup>1</sup> No se puede seleccionar cuando el formato de entrada es de 2 canales.

<sup>2</sup> Deben estar instalados el altavoz central o los altavoces envolventes.

<sup>3</sup> Deben estar instalados los altavoces envolventes o los altavoces de altura.

<sup>4</sup> Deben estar instalados el altavoz central, los altavoces envolventes o los altavoces de altura.

<sup>5</sup> No se podrá seleccionar cuando "Speaker Virtualizer" esté configurado en "Off".

Formato de entrada	Modo de escucha
<input checked="" type="checkbox"/> DD+	Stereo
	<input checked="" type="checkbox"/> DD+ <sup>1 2 3</sup>
	<input checked="" type="checkbox"/> DSur
	Classical <sup>4</sup>
	Unplugged <sup>4</sup>
	Ent.Show <sup>4</sup>
	Drama <sup>4</sup>
	Ext.Stereo <sup>5</sup>
	Ext.Mono <sup>5</sup>
	F.S.Surround <sup>6</sup>
Surround Enhancer <sup>6</sup>	

<sup>1</sup> No se puede seleccionar cuando el formato de entrada es de 2 canales.

<sup>2</sup> Deben estar instalados el altavoz central o los altavoces envolventes.

<sup>3</sup>  DD+ no se puede seleccionar si la fuente de entrada es un disco Blu-ray. En su lugar, puede seleccionar el modo de audición  DD.

<sup>4</sup> Deben estar instalados los altavoces envolventes o los altavoces de altura.

<sup>5</sup> Deben estar instalados el altavoz central, los altavoces envolventes o los altavoces de altura.

<sup>6</sup> No se podrá seleccionar cuando "Speaker Virtualizer" esté configurado en "Off".

Formato de entrada	Modo de escucha
<input checked="" type="checkbox"/> DTHD	Stereo
	<input checked="" type="checkbox"/> DTHD <sup>1 2</sup>
	<input checked="" type="checkbox"/> DSur
	Classical <sup>3</sup>
	Unplugged <sup>3</sup>
	Ent.Show <sup>3</sup>
	Drama <sup>3</sup>
	Ext.Stereo <sup>4</sup>
	Ext.Mono <sup>4</sup>
F.S.Surround <sup>5</sup>	
Surround Enhancer <sup>5</sup>	

<sup>1</sup> No se puede seleccionar cuando el formato de entrada es de 2 canales.

<sup>2</sup> Deben estar instalados el altavoz central o los altavoces envolventes.

<sup>3</sup> Deben estar instalados los altavoces envolventes o los altavoces de altura.

<sup>4</sup> Deben estar instalados el altavoz central, los altavoces envolventes o los altavoces de altura.

<sup>5</sup> No se podrá seleccionar cuando "Speaker Virtualizer" esté configurado en "Off".

Disposición de los altavoces y modos de escucha que pueden seleccionarse ([→p56](#))

Formato de entrada	Modo de escucha
DTS	Stereo
	DTS <sup>1</sup> <sup>2</sup>
	DTS Neural:X <sup>3</sup>
	DTS Virtual:X <sup>4</sup> <sup>5</sup>
	Classical <sup>6</sup>
	Unplugged <sup>6</sup>
	Ent.Show <sup>6</sup>
	Drama <sup>6</sup>
	Ext.Stereo <sup>7</sup>
	Ext.Mono <sup>7</sup>
F.S.Surround <sup>4</sup>	

<sup>1</sup> No se puede seleccionar cuando el formato de entrada es de 2 canales.

<sup>2</sup> Deben estar instalados el altavoz central o los altavoces envolventes.

<sup>3</sup> No se podrá seleccionar cuando el formato de entrada sea monoaural.

<sup>4</sup> No se podrá seleccionar cuando "Speaker Virtualizer" esté configurado en "Off".

<sup>5</sup> No se podrá seleccionar cuando los altavoces de altura estén instalados.

<sup>6</sup> Deben estar instalados los altavoces envolventes o los altavoces de altura.

<sup>7</sup> Deben estar instalados el altavoz central, los altavoces envolventes o los altavoces de altura.

Formato de entrada	Modo de escucha
DTS 96/24	Stereo
	DTS 96/24 <sup>1</sup> <sup>2</sup>
	DTS Neural:X <sup>3</sup>
	DTS Virtual:X <sup>4</sup> <sup>5</sup>
	Classical <sup>6</sup>
	Unplugged <sup>6</sup>
	Ent.Show <sup>6</sup>
	Drama <sup>6</sup>
	Ext.Stereo <sup>7</sup>
	Ext.Mono <sup>7</sup>
F.S.Surround <sup>4</sup>	

<sup>1</sup> No se puede seleccionar cuando el formato de entrada es de 2 canales.

<sup>2</sup> Deben estar instalados el altavoz central o los altavoces envolventes.

<sup>3</sup> No se podrá seleccionar cuando el formato de entrada sea monoaural.

<sup>4</sup> No se podrá seleccionar cuando "Speaker Virtualizer" esté configurado en "Off".

<sup>5</sup> No se podrá seleccionar cuando los altavoces de altura estén instalados.

<sup>6</sup> Deben estar instalados los altavoces envolventes o los altavoces de altura.

<sup>7</sup> Deben estar instalados el altavoz central, los altavoces envolventes o los altavoces de altura.

Formato de entrada	Modo de escucha
DTS Express	Stereo
	DTS Express <sup>1</sup> <sup>2</sup>
	DTS Neural:X <sup>3</sup>
	DTS Virtual:X <sup>4</sup> <sup>5</sup>
	Classical <sup>6</sup>
	Unplugged <sup>6</sup>
	Ent.Show <sup>6</sup>
	Drama <sup>6</sup>
	Ext.Stereo <sup>7</sup>
	Ext.Mono <sup>7</sup>
F.S.Surround <sup>4</sup>	

<sup>1</sup> No se puede seleccionar cuando el formato de entrada es de 2 canales.

<sup>2</sup> Deben estar instalados el altavoz central o los altavoces envolventes.

<sup>3</sup> No se podrá seleccionar cuando el formato de entrada sea monoaural.

<sup>4</sup> No se podrá seleccionar cuando "Speaker Virtualizer" esté configurado en "Off".

<sup>5</sup> No se podrá seleccionar cuando los altavoces de altura estén instalados.

<sup>6</sup> Deben estar instalados los altavoces envolventes o los altavoces de altura.

<sup>7</sup> Deben estar instalados el altavoz central, los altavoces envolventes o los altavoces de altura.

**❑ Disposición de los altavoces y modos de escucha que pueden seleccionarse ( →p56)**

Formato de entrada	Modo de escucha
DTS-HD HR	Stereo
	DTS-HD HR <sup>1 2</sup>
	DTS Neural:X <sup>3</sup>
	DTS Virtual:X <sup>4 5</sup>
	Classical <sup>6</sup>
	Unplugged <sup>6</sup>
	Ent.Show <sup>6</sup>
	Drama <sup>6</sup>
	Ext.Stereo <sup>7</sup>
	Ext.Mono <sup>7</sup>
F.S.Surround <sup>4</sup>	

<sup>1</sup> No se puede seleccionar cuando el formato de entrada es de 2 canales.

<sup>2</sup> Deben estar instalados el altavoz central o los altavoces envolventes.

<sup>3</sup> No se podrá seleccionar cuando el formato de entrada sea monoaural.

<sup>4</sup> No se podrá seleccionar cuando "Speaker Virtualizer" esté configurado en "Off".

<sup>5</sup> No se podrá seleccionar cuando los altavoces de altura estén instalados.

<sup>6</sup> Deben estar instalados los altavoces envolventes o los altavoces de altura.

<sup>7</sup> Deben estar instalados el altavoz central, los altavoces envolventes o los altavoces de altura.

Formato de entrada	Modo de escucha
DTS-HD MSTR	Stereo
	DTS-HD MSTR <sup>1 2</sup>
	DTS Neural:X <sup>3</sup>
	DTS Virtual:X <sup>4 5</sup>
	Classical <sup>6</sup>
	Unplugged <sup>6</sup>
	Ent.Show <sup>6</sup>
	Drama <sup>6</sup>
	Ext.Stereo <sup>7</sup>
	Ext.Mono <sup>7</sup>
F.S.Surround <sup>4</sup>	

<sup>1</sup> No se puede seleccionar cuando el formato de entrada es de 2 canales.

<sup>2</sup> Deben estar instalados el altavoz central o los altavoces envolventes.

<sup>3</sup> No se podrá seleccionar cuando el formato de entrada sea monoaural.

<sup>4</sup> No se podrá seleccionar cuando "Speaker Virtualizer" esté configurado en "Off".

<sup>5</sup> No se podrá seleccionar cuando los altavoces de altura estén instalados.

<sup>6</sup> Deben estar instalados los altavoces envolventes o los altavoces de altura.

<sup>7</sup> Deben estar instalados el altavoz central, los altavoces envolventes o los altavoces de altura.

Formato de entrada	Modo de escucha
DTS-ES	Stereo
	DTS
	DTS Neural:X
	DTS Virtual:X <sup>1 2</sup>
	Classical <sup>3</sup>
	Unplugged <sup>3</sup>
	Ent.Show <sup>3</sup>
	Drama <sup>3</sup>
	Ext.Stereo <sup>4</sup>
	Ext.Mono <sup>4</sup>
F.S.Surround <sup>1</sup>	

<sup>1</sup> No se podrá seleccionar cuando "Speaker Virtualizer" esté configurado en "Off".

<sup>2</sup> No se podrá seleccionar cuando los altavoces de altura estén instalados.

<sup>3</sup> Deben estar instalados los altavoces envolventes o los altavoces de altura.

<sup>4</sup> Deben estar instalados el altavoz central, los altavoces envolventes o los altavoces de altura.

**❑ Disposición de los altavoces y modos de escucha que pueden seleccionarse**  
( → [p56](#) )

Formato de entrada	Modo de escucha
DTS:X	Stereo
	DTS:X
	DTS Virtual:X <sup>1 2</sup>
	Classical <sup>3</sup>
	Unplugged <sup>3</sup>
	Ent.Show <sup>3</sup>
	Drama <sup>3</sup>
	Ext.Stereo <sup>4</sup>
	Ext.Mono <sup>4</sup>
	F.S.Surround <sup>1</sup>

<sup>1</sup> No se podrá seleccionar cuando "Speaker Virtualizer" esté configurado en "Off".

<sup>2</sup> No se podrá seleccionar cuando los altavoces de altura estén instalados.

<sup>3</sup> Deben estar instalados los altavoces envolventes o los altavoces de altura.

<sup>4</sup> Deben estar instalados el altavoz central, los altavoces envolventes o los altavoces de altura.

**❑ Disposición de los altavoces y modos de escucha que pueden seleccionarse ( →[p56](#))**

## Menú de configuración

### Lista del menú

Puede configurar los ajustes avanzados para disfrutar de una mejor experiencia con esta unidad. Para obtener información detallada, consulte "Operaciones del menú" (→[p70](#)).

<b>1. Input/Output Assign</b>	<b>1. TV Out / OSD</b>	Realice los ajustes para la salida de televisión y el menú en pantalla (OSD) que se muestra en el televisor.	<a href="#">p71</a>
	<b>2. HDMI Input</b>	Cambie la asignación de entrada entre los selectores de entrada y los conectores HDMI IN.	<a href="#">p71</a>
	<b>3. Digital Audio Input</b>	Cambie la asignación de entrada entre los selectores de entrada y los conectores DIGITAL IN COAXIAL/OPTICAL.	<a href="#">p72</a>
	<b>4. Analog Audio Input</b>	Cambie la asignación de entrada entre los selectores de entrada y los conectores AUDIO IN.	<a href="#">p72</a>
	<b>5. Input Skip</b>	Puede obviar aquellas entradas a las que no se haya conectado nada cuando las seleccione con el mando INPUT SELECTOR de la unidad principal o con los selectores de entrada del mando a distancia.	<a href="#">p73</a>
	<b>6. PERSONAL PRESET Information</b>	Confirme los contenidos registrados de PERSONAL PRESET.	<a href="#">p73</a>
<b>2. Speaker</b>	<b>1. Configuration</b>	Cambie los ajustes del entorno de conexión de los altavoces.	<a href="#">p74</a>
	<b>2. Crossover</b>	Cambie los ajustes de las frecuencias de cruce.	<a href="#">p74</a>
	<b>3. Distance</b>	Defina la distancia desde cada altavoz hasta la posición de escucha.	<a href="#">p75</a>
	<b>4. Channel Level</b>	Ajuste el nivel de volumen de cada altavoz.	<a href="#">p76</a>
	<b>5. Dolby Enabled Speaker</b>	Cambie los ajustes de los altavoces con tecnología Dolby.	<a href="#">p76</a>
	<b>6. Speaker Virtualizer</b>	La función Speaker Virtualizer se puede cambiar entre On y Off.	<a href="#">p76</a>
<b>3. Audio Adjust</b>	<b>1. Dual Mono / Mono</b>	Cambie los ajustes de la reproducción de audio multiplex.	<a href="#">p77</a>
	<b>2. Dolby</b>	Cambie el ajuste para la entrada de señales Dolby.	<a href="#">p77</a>
	<b>3. DTS</b>	Cambie el ajuste para la entrada de señales DTS.	<a href="#">p77</a>
	<b>4. Volume</b>	Cambie los ajustes de volumen.	<a href="#">p77</a>

<b>4. Source</b>	<b>1. Input Volume Absorber</b>	Ajuste el nivel de volumen cuando existan diferencias en el nivel de volumen entre distintos dispositivos conectados a esta unidad.	<a href="#">p78</a>
	<b>2. Name Edit</b>	Defina un nombre sencillo para cada entrada.	<a href="#">p78</a>
	<b>3. Audio Select</b>	Seleccione la prioridad de la selección de entrada cuando haya varias fuentes de audio conectadas a un selector de entrada.	<a href="#">p79</a>
<b>5. Hardware</b>	<b>1. HDMI</b>	Cambie los ajustes para las funciones HDMI.	<a href="#">p80</a>
	<b>2. Bluetooth</b>	Cambie los ajustes para la función Bluetooth.	<a href="#">p81</a>
	<b>3. Power Management</b>	Cambie los ajustes para la función de ahorro de energía.	<a href="#">p82</a>
<b>6. Miscellaneous</b>	<b>1. Tuner</b>	Cambie la el paso de frecuencia del sintonizador.	<a href="#">p83</a>
	<b>2. Firmware Update</b>	Cambie los ajustes para la actualización del firmware.	<a href="#">p83</a>
	<b>3. Initial Setup</b>	Realice la configuración inicial desde el menú de configuración.	<a href="#">p83</a>
	<b>4. Lock</b>	Bloquee el menú de configuración, de forma que no sea posible modificar los ajustes.	<a href="#">p83</a>

## Operaciones del menú

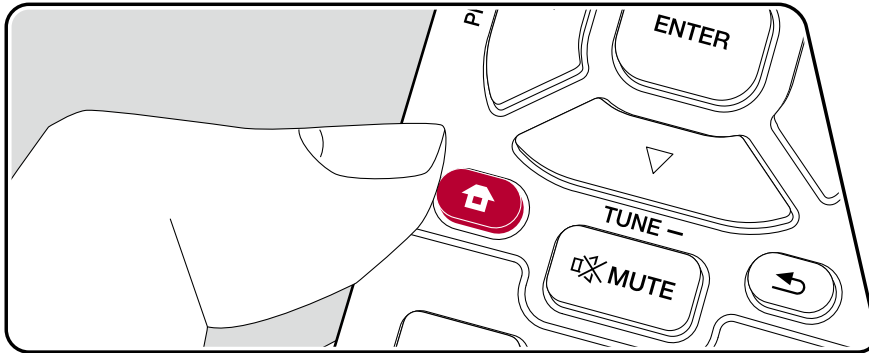

Utilice el menú en pantalla (OSD) que aparecen en el televisor para realizar los ajustes.

Pulse en el mando a distancia para mostrar el menú de configuración.

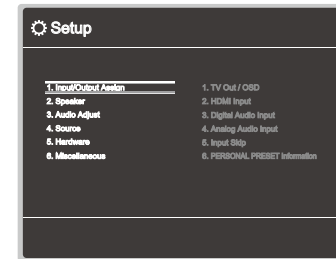

Seleccione el elemento con los botones de cursor ▲ / ▼ del mando a distancia y pulse ENTER para confirmar su selección.

Utilice los cursores ◀ / ▶ para cambiar los valores predeterminados.

- Para regresar a la pantalla anterior, pulse .
- Para salir de los ajustes, pulse .

## 1. Input/Output Assign

### ■ 1. TV Out / OSD

Realice los ajustes para la salida de televisión y el menú en pantalla (OSD) que se muestra en el televisor.

Elemento de ajuste	Valor predeterminado	Detalles del ajuste
1080p -> 4K Upscaling	Auto	Cuando use un televisor que sea compatible con 4K, las señales de vídeo de 1080p se pueden mejorar automáticamente para salida a 4K. "Off": Cuando no se va a usar esta función "Auto": Cuando se va a usar esta función • Seleccione "Off" si su televisor no es compatible con 4K. • Si el televisor no admite la resolución 4K con la misma frecuencia que la frecuencia de las señales de vídeo de la entrada HDMI, el aumento de la resolución a 4K no se realiza correctamente. Compruebe la frecuencia de la resolución 4K que admite el televisor y cambie la resolución de las señales de vídeo procedentes del componente de AV.
Super Resolution	2	Cuando haya colocado "1080p -> 4K Upscaling" en "Auto", podrá seleccionar el grado de corrección de la señal de vídeo, ya sea "Off" o entre "1" (débil) y "3" (fuerte).
OSD Language	English	Seleccione el idioma del menú en pantalla entre estas opciones. (Modelos norteamericanos) Inglés, alemán, francés, español, italiano, holandés, sueco (Modelos europeos, australianos y asiáticos) Inglés, alemán, francés, español, italiano, holandés, sueco, ruso, chino

Elemento de ajuste	Valor predeterminado	Detalles del ajuste
Impose OSD	On	Defina si la pantalla del televisor mostrará información, como, por ejemplo, el ajuste del volumen o el cambio de entrada. "On": El menú en pantalla (OSD) se mostrará en el televisor. "Off": El menú en pantalla (OSD) no se mostrará en el televisor. • Es posible que el menú en pantalla (OSD) no se muestre en función de la señal de entrada, incluso si se ha seleccionado "On". En tal caso, cambie la resolución del dispositivo conectado.
Screen Saver	3 minutes	Defina el tiempo que debe transcurrir para iniciar el salvapantallas. Seleccione un valor entre "3 minutes", "5 minutes", "10 minutes" y "Off".

### ■ 2. HDMI Input

Cambie la asignación de entrada entre los selectores de entrada y los conectores HDMI IN.

Elemento de ajuste	Valor predeterminado	Detalles del ajuste
BD/DVD	HDMI 1	"HDMI 1" a "HDMI 4": Asigne el conector HDMI IN de su elección al selector de entrada BD/DVD. Si no desea asignar un conector, seleccione "---". Para seleccionar un conector HDMI IN ya asignado a otro selector de entrada, primero cambie su configuración a "---".
GAME	HDMI 2	"HDMI 1" a "HDMI 4": Asigne el conector HDMI IN de su elección al selector de entrada GAME. Si no desea asignar un conector, seleccione "---". Para seleccionar un conector HDMI IN ya asignado a otro selector de entrada, primero cambie su configuración a "---".



Elemento de ajuste	Valor predeterminado	Detalles del ajuste
CBL/SAT	HDMI 3	"HDMI 1" a "HDMI 4": Asigne el conector HDMI IN de su elección al selector de entrada CBL/SAT. Si no desea asignar un conector, seleccione "---". Para seleccionar un conector HDMI IN ya asignado a otro selector de entrada, primero cambie su configuración a "---".
STRM BOX	HDMI 4	"HDMI 1" a "HDMI 4": Asigne el conector HDMI IN de su elección al selector de entrada STRM BOX. Si no desea asignar un conector, seleccione "---". Para seleccionar un conector HDMI IN ya asignado a otro selector de entrada, primero cambie su configuración a "---".

### ■ 3. Digital Audio Input

Cambie la asignación de entrada entre los selectores de entrada y los conectores DIGITAL IN COAXIAL/OPTICAL. Si no desea asignar un conector, seleccione "---".

Elemento de ajuste	Valor predeterminado	Detalles del ajuste
BD/DVD	---	"COAXIAL", "OPTICAL": Asigne el conector DIGITAL IN de su elección al selector de entrada BD/DVD.
GAME	---	"COAXIAL", "OPTICAL": Asigne el conector DIGITAL IN de su elección al selector de entrada GAME.
CBL/SAT	---	"COAXIAL", "OPTICAL": Asigne el conector DIGITAL IN de su elección al selector de entrada CBL/SAT.
STRM BOX	---	"COAXIAL", "OPTICAL": Asigne el conector DIGITAL IN de su elección al selector de entrada STRM BOX.
CD	COAXIAL	"COAXIAL", "OPTICAL": Asigne el conector DIGITAL IN de su elección al selector de entrada CD.

Elemento de ajuste	Valor predeterminado	Detalles del ajuste
TV	OPTICAL	"COAXIAL", "OPTICAL": Asigne el conector DIGITAL IN de su elección al selector de entrada TV.

- Las frecuencias de muestreo compatibles para señales PCM (estéreo, mono) desde una entrada digital son de 32 kHz, 44,1 kHz, 48 kHz, 88,2 kHz, 96 kHz o 16 bit, 20 bit y 24 bit.

### ■ 4. Analog Audio Input

Cambie la asignación de entrada entre los selectores de entrada y los conectores AUDIO IN. Si no desea asignar un conector, seleccione "---".

Elemento de ajuste	Valor predeterminado	Detalles del ajuste
BD/DVD	---	"AUDIO 1" a "AUDIO 3": Asigne el conector AUDIO IN de su elección al selector de entrada BD/DVD.
GAME	---	"AUDIO 1" a "AUDIO 3": Asigne el conector AUDIO IN de su elección al selector de entrada GAME.
CBL/SAT	AUDIO 3	"AUDIO 1" a "AUDIO 3": Asigne el conector AUDIO IN de su elección al selector de entrada CBL/SAT.
STRM BOX	---	"AUDIO 1" a "AUDIO 3": Asigne el conector AUDIO IN de su elección al selector de entrada STRM BOX.
AUX	AUX	El ajuste no puede modificarse
CD	AUDIO 1	"AUDIO 1" a "AUDIO 3": Asigne el conector AUDIO IN de su elección al selector de entrada CD.
TV	AUDIO 2	"AUDIO 1" a "AUDIO 3": Asigne el conector AUDIO IN de su elección al selector de entrada TV.

## ■ 5. Input Skip

Puede obviar aquellas entradas a las que no se haya conectado nada cuando las seleccione con el mando INPUT SELECTOR de la unidad principal.

Elemento de ajuste	Valor predeterminado	Detalles del ajuste
BD/DVD	Use	Determine si desea saltar el selector de entrada BD/DVD. Seleccione "Skip" para saltar esta entrada.
GAME	Use	Determine si desea saltar el selector de entrada GAME. Seleccione "Skip" para saltar esta entrada.
CBL/SAT	Use	Determine si desea saltar el selector de entrada CBL/SAT. Seleccione "Skip" para saltar esta entrada.
STRM BOX	Use	Determine si desea saltar el selector de entrada STRM BOX. Seleccione "Skip" para saltar esta entrada.
AUX	Use	Determine si desea saltar el selector de entrada AUX. Seleccione "Skip" para saltar esta entrada.
CD	Use	Determine si desea saltar el selector de entrada CD. Seleccione "Skip" para saltar esta entrada.
TV	Use	Determine si desea saltar el selector de entrada TV. Seleccione "Skip" para saltar esta entrada.
TUNER	Use	Determine si desea saltar el selector de entrada TUNER. Seleccione "Skip" para saltar esta entrada.
BLUETOOTH	Use	Determine si desea saltar el selector de entrada BLUETOOTH. Seleccione "Skip" para saltar esta entrada.

## ■ 6. PERSONAL PRESET Information

Confirme los contenidos registrados de los botones 1 a 3 de PERSONAL PRESET.

La configuración registrada se visualiza en la lista.

Elemento de ajuste	Valor predeterminado	Detalles del ajuste
Preset	Preset 1	Selecciona un número predefinido entre "Preset 1", "Preset 2" y "Preset 3".
Input Selector	---	Muestra el selector de entrada que se ha configurado.
Band	---	Muestra la banda, "AM" o "FM" que se ha configurado.
Station	---	Muestra el nombre predefinido de la emisora de radio que se ha configurado.
Listening Mode	---	Muestra el modo de escucha que se ha configurado.
Volume	---	Muestra el nivel de volumen que se ha configurado. (Límite superior "-32 dB")
Zone	---	Muestra el destino de salida (Zone) entre "A", "B" o "A+B" que se ha configurado.

- "Band" y "Station" solo se muestran cuando el selector de entrada está configurado en "TUNER".
- El nombre predefinido de "Station" se muestra con el nombre configurado en "4. Source" - "Name Edit". Si no se configura el nombre, se muestra la emisora de radio en su lugar.

## 2. Speaker

### ■ 1. Configuration

Cambie los ajustes del entorno de conexión de los altavoces.

Elemento de ajuste	Valor predeterminado	Detalles del ajuste
Speaker Channels	5.1 ch	Seleccione "2.1 ch", "3.1 ch", "4.1 ch", "5.1 ch", "2.1.2 ch" o "3.1.2 ch" según corresponda al número de canales conectados de los altavoces.
Subwoofer	Yes	Defina si se ha conectado un subwoofer. "Yes": Cuando se ha conectado un subwoofer. "No": Cuando no se ha conectado un subwoofer.
Height Speaker	Top Middle	Ajuste el tipo de altavoz si los altavoces de altura están conectados a los terminales SURROUND o HEIGHT. Seleccione "Top Middle", "Dolby Speaker (Front)" o "Front High" según el tipo y la disposición de los altavoces conectados. • Si el elemento no se puede seleccionar a pesar de que su conexión sea correcta, compruebe que la configuración en "Speaker Channels" coincida con el número de canales conectados.
Speaker Impedance	6 ohms or above	Defina la impedancia ( $\Omega$ ) de los altavoces conectados. "4 ohms": Cuando cualquiera de los altavoces conectados tiene una impedancia de 4 $\Omega$ o más, pero inferior a 6 $\Omega$ . "6 ohms or above": Cuando los altavoces conectados tienen todos una impedancia de 6 $\Omega$ o más. • Para la impedancia, consulte las indicaciones que figuran en la parte posterior de los altavoces o en el manual de instrucciones de los mismos.

### ■ 2. Crossover

Cambie los ajustes de las frecuencias de cruce.

Elemento de ajuste	Valor predeterminado	Detalles del ajuste
Front	Small	Configure las características de rango bajo de cada canal ajustándolo como pequeño o grande. "Small": Para altavoces pequeños cuyas características de rango bajo podrían estar limitadas "Large": Para altavoces de rango completo con características de rango bajo suficientes • Si "Configuration" - "Subwoofer" está en "No", "Front" se colocará en "Large" y el rango de tono bajo de los otros canales saldrá desde los altavoces delanteros. Consulte el manual de instrucciones de los altavoces para realizar el ajuste.
Center	Small	Configure las características de rango bajo de cada canal ajustándolo como pequeño o grande. "Small": Para altavoces pequeños cuyas características de rango bajo podrían estar limitadas "Large": Para altavoces de rango completo con características de rango bajo suficientes • Cuando "Front" se configura como "Small", este se configura como "Small". • Si un elemento no se puede seleccionar a pesar de que su conexión sea correcta, compruebe que los ajustes en "Configuration" - "Speaker Channels" coincida con la cantidad de canales conectados.
Height	Small	Configure las características de rango bajo de cada canal ajustándolo como pequeño o grande. "Small": Para altavoces pequeños cuyas características de rango bajo podrían estar limitadas "Large": Para altavoces de rango completo con características de rango bajo suficientes • Cuando "Front" se configura como "Small", este se configura como "Small". • Si un elemento no se puede seleccionar a pesar de que su conexión sea correcta, compruebe que los ajustes en "Configuration" - "Speaker Channels" coincida con la cantidad de canales conectados.

Elemento de ajuste	Valor predeterminado	Detalles del ajuste
Surround	Small	Configure las características de rango bajo de cada canal ajustándolo como pequeño o grande. "Small": Para altavoces pequeños cuyas características de rango bajo podrían estar limitadas "Large": Para altavoces de rango completo con características de rango bajo suficientes <ul style="list-style-type: none"> <li>• Cuando "Front" se configura como "Small", este se configura como "Small".</li> <li>• Si un elemento no se puede seleccionar a pesar de que su conexión sea correcta, compruebe que los ajustes en "Configuration" - "Speaker Channels" coincida con la cantidad de canales conectados.</li> </ul>
Crossover	150Hz	Si hay altavoces configurados como "Small", ajuste los Hz a los que le gustaría que los otros altavoces reprodujesen los graves, así como los Hz a los que le gustaría que el LFE (efecto de frecuencia baja) reprodujese los graves. Se puede establecer el valor entre "50Hz" y "200Hz".
Double Bass	On	Esto solo se puede seleccionar cuando "Configuration" - "Subwoofer" esté en "Yes" y "Front" esté en "Large". Acentúe la salida de graves mediante la alimentación de sonidos bajos desde los altavoces delanteros izquierdo y derecho y los altavoces centrales al subwoofer. "On": Se potenciará la salida de graves "Off": No se potenciará la salida de graves

### ■ 3. Distance

Defina la distancia desde cada altavoz hasta la posición de escucha.

Elemento de ajuste	Valor predeterminado	Detalles del ajuste
Front Left	10.0 ft/3.00 m	Especifique la distancia entre cada altavoz y la posición de escucha.
Center	10.0 ft/3.00 m	Especifique la distancia entre cada altavoz y la posición de escucha.
Front Right	10.0 ft/3.00 m	Especifique la distancia entre cada altavoz y la posición de escucha.
Height Left	10.0 ft/3.00 m	Especifique la distancia entre cada altavoz y la posición de escucha.
Height Right	10.0 ft/3.00 m	Especifique la distancia entre cada altavoz y la posición de escucha.
Surround Right	10.0 ft/3.00 m	Especifique la distancia entre cada altavoz y la posición de escucha.
Surround Left	10.0 ft/3.00 m	Especifique la distancia entre cada altavoz y la posición de escucha.
Subwoofer	10.0 ft/3.00 m	Especifique la distancia entre cada altavoz y la posición de escucha.

- Los valores predeterminados varían dependiendo de las regiones.
- La unidad de distancia puede modificarse pulsando el botón MODE del mando a distancia. Cuando se utilice la unidad "feet", los ajustes estarán disponibles en incrementos de 0,1, entre 0,1 pies y 30,0 pies. Cuando la unidad utilizada sea "meter", los ajustes estarán disponibles en incrementos de 0,03 m, entre 0,03 m y 9,00 m.

## ■ 4. Channel Level

Ajuste el nivel de volumen de cada altavoz.

Elemento de ajuste	Valor predeterminado	Detalles del ajuste
Front Left	0.0 dB	Seleccione un valor entre "-12.0 dB" y "+12.0 dB" (en incrementos de 0,5 dB). Se emitirá un tono de prueba cada vez que cambie el valor. Seleccione el nivel deseado.
Center	0.0 dB	Seleccione un valor entre "-12.0 dB" y "+12.0 dB" (en incrementos de 0,5 dB). Se emitirá un tono de prueba cada vez que cambie el valor. Seleccione el nivel deseado.
Front Right	0.0 dB	Seleccione un valor entre "-12.0 dB" y "+12.0 dB" (en incrementos de 0,5 dB). Se emitirá un tono de prueba cada vez que cambie el valor. Seleccione el nivel deseado.
Height Left	0.0 dB	Seleccione un valor entre "-12.0 dB" y "+12.0 dB" (en incrementos de 0,5 dB). Se emitirá un tono de prueba cada vez que cambie el valor. Seleccione el nivel deseado.
Height Right	0.0 dB	Seleccione un valor entre "-12.0 dB" y "+12.0 dB" (en incrementos de 0,5 dB). Se emitirá un tono de prueba cada vez que cambie el valor. Seleccione el nivel deseado.
Surround Right	0.0 dB	Seleccione un valor entre "-12.0 dB" y "+12.0 dB" (en incrementos de 0,5 dB). Se emitirá un tono de prueba cada vez que cambie el valor. Seleccione el nivel deseado.
Surround Left	0.0 dB	Seleccione un valor entre "-12.0 dB" y "+12.0 dB" (en incrementos de 0,5 dB). Se emitirá un tono de prueba cada vez que cambie el valor. Seleccione el nivel deseado.
Subwoofer	0.0 dB	Seleccione un valor entre "-15.0 dB" y "+12.0 dB" (en incrementos de 0,5 dB). Se emitirá un tono de prueba cada vez que cambie el valor. Seleccione el nivel deseado.

## ■ 5. Dolby Enabled Speaker

Cambie los ajustes de los altavoces con tecnología Dolby.

Elemento de ajuste	Valor predeterminado	Detalles del ajuste
Dolby Enabled Speaker to Ceiling	6.0 ft/1.80 m	Establezca la distancia entre el altavoz habilitado con Dolby y el techo. Seleccione entre "0.1 ft/0.03 m" y "15.0 ft/4.50 m" (en unidades de 0,1 pie / 0,03 m). • La unidad de distancia (pies/metros) mostrada es la unidad seleccionada para uso en "Distance".
Reflex Optimizer	Off	Puede mejorar el efecto de reflejo de los altavoces con tecnología Dolby desde el techo. "Off": Cuando no se utilice esta función. "On": Cuando se utilice esta función. • Esta función no es efectiva si el modo de audición es Pure Direct.

- Este ajuste se podrá seleccionar cuando "Configuration" - "Height Speaker" esté definido en "Dolby Speaker".

## ■ 6. Speaker Virtualizer

La función Speaker Virtualizer se puede cambiar entre On y Off.

Elemento de ajuste	Valor predeterminado	Detalles del ajuste
Speaker Virtualizer	On	"On": Se puede seleccionar el modo de escucha con efecto altavoz virtual como F.S.Surround. "Off": No se puede seleccionar el modo de escucha con efecto altavoz virtual como F.S.Surround.

## 3. Audio Adjust

### ■ 1. Dual Mono / Mono

Cambie los ajustes de la reproducción de audio multiplex.

Elemento de ajuste	Valor predeterminado	Detalles del ajuste
Dual Mono	Main	Ajuste el canal de audio o el idioma que se emitirá cuando se reproduzca audio multiplex o retransmisiones multilingües, etc. "Main": Solo canal principal "Sub": Solo canal secundario "Main/Sub": Los canales principales y secundarios se emitirán al mismo tiempo. • Para las retransmisiones de audio multiplex, al pulsar el botón <b>i</b> en el mando a distancia, se mostrará "1+1" en la pantalla de la unidad principal.
Mono Input Channel	Left + Right	En el modo de escucha Mono, ajuste el canal de entrada que se vaya a usar para la reproducción de cualquier fuente digital de 2 canales, como Dolby Digital o fuente de 2 canales analógicos/PCM. "Left": Solo canal izquierdo "Right": Solo canal derecho "Left + Right": Canales izquierdo y derecho

### ■ 2. Dolby

Cambie el ajuste para la entrada de señales Dolby.

Elemento de ajuste	Valor predeterminado	Detalles del ajuste
Loudness Management	On	Cuando reproduzca Dolby TrueHD, habilite la función de normalización de diálogo que mantiene el volumen del diálogo en un determinado nivel. Tenga en cuenta que cuando este ajuste está configurado como Off, la función Midnight que permite escuchar sonido envolvente a un volumen bajo se fija en el valor off al reproducir Dolby Digital Plus/Dolby TrueHD. "On": Cuando se utilice esta función. "Off": Cuando no se utilice esta función.

### ■ 3. DTS

Cambie el ajuste para la entrada de señales DTS.

Elemento de ajuste	Valor predeterminado	Detalles del ajuste
Dialog Control	0 dB	Puede incrementar el volumen de la porción de diálogo del audio hasta 6 dB, en pasos de 1 dB, de forma que pueda escuchar el diálogo fácilmente en un entorno ruidoso. • Esto no podrá definirse para contenidos distintos a DTS:X. • Esta función no podrá seleccionarse para determinados contenidos.

### ■ 4. Volume

Cambie los ajustes de volumen.

Elemento de ajuste	Valor predeterminado	Detalles del ajuste
Mute Level	-∞ dB	Ajuste el volumen bajado desde el volumen de escucha cuando se active el silenciamiento. Seleccione un valor entre "-∞ dB", "-40 dB" y "-20 dB".
Volume Limit	Off	Ajuste el valor máximo para evitar que el volumen sea excesivamente alto. Seleccione un valor entre "Off" y de "-32 dB" a "+17 dB".
Power On Volume	Last	Ajuste el nivel de volumen para el encendido de la unidad. Seleccione un valor entre "Last" (nivel de volumen antes de entrar en el modo de espera), "-∞ dB", y "-81.5 dB" a "+18.0 dB". • No se puede establecer un valor superior al de "Volume Limit".
Headphone Level	0.0 dB	Ajuste el nivel de salida de los auriculares. Seleccione un valor entre "-12.0 dB" y "+12.0 dB".

## 4. Source

### ■ 1. Input Volume Absorber

Ajuste el nivel de volumen cuando existan diferencias en el nivel de volumen entre distintos dispositivos conectados a esta unidad. Seleccione el selector de entrada para realizar este ajuste.

Elemento de ajuste	Valor predeterminado	Detalles del ajuste
Input Volume Absorber	0.0 dB	Seleccione un valor entre "-12.0 dB" y "+12.0 dB". Establezca un valor negativo si el volumen del dispositivo de destino es superior al de los demás, y un valor positivo si es inferior. Para comprobar el audio, reproduzca el dispositivo conectado. <ul style="list-style-type: none"> <li>• Esta función no funciona en Zone B.</li> </ul>

### ■ 2. Name Edit

Defina un nombre sencillo para cada entrada. El nombre establecido aparecerá en la pantalla de la unidad principal. Seleccione el selector de entrada para realizar este ajuste.

Elemento de ajuste	Valor predeterminado	Detalles del ajuste
Name Edit	Input name	<ol style="list-style-type: none"> <li>1. Seleccione un carácter o símbolo con los cursores y pulse ENTER. Repita esta operación para introducir hasta 10 caracteres.                             <ul style="list-style-type: none"> <li>"A/a": Cambia entre mayúsculas y minúsculas. (También se alterna entre mayúsculas y minúsculas pulsando MODE en el mando a distancia).</li> <li>"←" "→": Mueve el cursor en la dirección de la flecha.</li> <li>"⊗": Elimina un carácter situado a la izquierda del cursor.</li> <li>"Space": Inserta un espacio.                                     <ul style="list-style-type: none"> <li>• Al pulsar CLEAR en el mando a distancia se borran todos los caracteres introducidos.</li> </ul> </li> </ul> </li> <li>2. Cuando haya terminado, seleccione "OK" con los cursores y pulse ENTER. Se guardará el nombre introducido. Para restaurar el nombre del valor predeterminado, pulse CLEAR en el mando a distancia de la pantalla de entrada. A continuación, y mientras no se introduce nada, seleccione "OK" y pulse ENTER.</li> </ol>

- Para asignar un nombre a una emisora de radio presintonizada, pulse TUNER en el mando a distancia, seleccione AM/FM y el número predefinido.
- Esto no se podrá ajustar si las entradas "BLUETOOTH" están seleccionadas.

### ■ 3. Audio Select

Seleccione la prioridad de la selección de entrada cuando haya varias fuentes de audio conectadas a un selector de entrada. El ajuste se puede establecer por separado para cada selector de entrada. Seleccione el selector de entrada para realizar este ajuste. Tenga en cuenta que algunos valores predeterminados no podrán modificarse.

Elemento de ajuste	Valor predeterminado	Detalles del ajuste
Audio Select	BD/DVD: HDMI GAME: HDMI CBL/SAT: HDMI STRM BOX: HDMI CD: COAXIAL TV: OPTICAL	<p>"ARC": Cuando se dé prioridad a la señal de entrada desde el televisor compatible con ARC.</p> <ul style="list-style-type: none"> <li>Este elemento se puede seleccionar únicamente cuando "5. Hardware" - "HDMI" - "Audio Return Channel" esté en "On" y además esté seleccionada la entrada "TV".</li> </ul> <p>"HDMI": Cuando se dé prioridad a la señal de entrada desde los conectores HDMI IN</p> <ul style="list-style-type: none"> <li>Este elemento se puede seleccionar únicamente cuando la entrada que debe ajustarse se asigna al conector HDMI en el ajuste "1. Input/Output Assign" - "HDMI Input".</li> </ul> <p>"COAXIAL": Cuando se dé prioridad a la señal de entrada desde los conectores DIGITAL IN COAXIAL</p> <ul style="list-style-type: none"> <li>Este elemento se puede seleccionar únicamente cuando la entrada que debe ajustarse se asigna al conector COAXIAL en el ajuste "1. Input/Output Assign" - "Digital Audio Input".</li> </ul> <p>"OPTICAL": Cuando se dé prioridad a la señal de entrada desde los conectores DIGITAL IN OPTICAL</p> <ul style="list-style-type: none"> <li>Este elemento se puede seleccionar únicamente cuando la entrada que debe ajustarse se asigna al conector OPTICAL en el ajuste "1. Input/Output Assign" - "Digital Audio Input".</li> </ul> <p>"Analog": Cuando se dé prioridad a la señal de entrada desde los conectores AUDIO IN</p> <ul style="list-style-type: none"> <li>Este elemento se puede seleccionar únicamente cuando la entrada que debe ajustarse se asigna al conector AUDIO IN en el ajuste "1. Input/Output Assign" - "Analog Audio Input" setting.</li> </ul>

Elemento de ajuste	Valor predeterminado	Detalles del ajuste
Fixed PCM	Off	<p>Seleccione si desea fijar las señales de entrada a PCM (excepto PCM multicanal) cuando haya seleccionado "HDMI", "COAXIAL" u "OPTICAL" en el ajuste "Audio Select". Defina este elemento en "On" si se produce ruido o si se produce truncamiento al comienzo de una pista al reproducir fuentes PCM. Normalmente, seleccione "Off".</p> <ul style="list-style-type: none"> <li>Cada vez que se modifique el ajuste "Audio Select", se restaurará el valor "Off" del ajuste.</li> </ul>

- El ajuste no se podrá cambiar cuando las entradas "TUNER" o "BLUETOOTH" estén seleccionadas.



## 5. Hardware

### ■ 1. HDMI

Cambie los ajustes para la función HDMI.

Elemento de ajuste	Valor predeterminado	Detalles del ajuste
HDMI CEC	Off	<p>Si se define en "On", se habilitarán el enlace de selección de entrada y otras funciones de enlace con un dispositivo conforme con CEC conectado mediante HDMI.</p> <p>"On": Cuando se utilice esta función.</p> <p>"Off": Cuando no se utilice esta función.</p> <p>Cuando se modifique este ajuste, apague y encienda de nuevo todos los dispositivos conectados.</p> <ul style="list-style-type: none"> <li>• Dependiendo del televisor que se utilice, podría ser necesario realizar un ajuste de enlace en el televisor.</li> <li>• Si se define en "On" y se cierra la pantalla de operaciones, se mostrará el nombre del dispositivo compatible con CEC y "CEC On" en la pantalla de la unidad principal.</li> <li>• Cuando se defina en "On", el consumo de energía en el modo de espera podría aumentar. (Dependiendo del estado del televisor, esta unidad entrará en modo de espera normal).</li> <li>• Si acciona el mando MASTER VOLUME de la unidad principal cuando este ajuste esté definido en "On" y el audio se emita desde los altavoces del televisor, el audio también se emitirá desde los altavoces conectados a la unidad. Para emitir el audio únicamente desde uno de ellos, cambie el ajuste de esta unidad o del televisor, o baje el volumen de la unidad.</li> <li>• Si se observa un funcionamiento anómalo cuando este ajuste esté definido en "On", cámbielo a "Off".</li> <li>• Sin un dispositivo conectado no es compatible con CEC, o si desconoce si lo es, defina el ajuste en "Off".</li> </ul>

Elemento de ajuste	Valor predeterminado	Detalles del ajuste
HDMI Standby Through	Off	<p>Cuando este ajuste esté definido distinto a "Off", podrá reproducir el vídeo y el audio de un reproductor conectado mediante HDMI en el televisor, incluso si la unidad está en modo de espera. Además, solo se podrá seleccionar "Auto" y "Auto(Eco)" si "HDMI CEC" está definido en "On". Si selecciona algo distinto, defina "HDMI CEC" en "Off".</p> <ul style="list-style-type: none"> <li>• El consumo de energía en el modo de espera aumentará si se define distinto a "Off".</li> </ul> <p>"BD/DVD", "GAME", "CBL/SAT", "STRM BOX": Por ejemplo, si selecciona "BD/DVD", puede reproducir el dispositivo conectado al conector "BD/DVD" en el televisor, incluso si la unidad está en modo de espera. Seleccione este ajuste si ha decidido que reproductor desea utilizar con esta función.</p> <p>"Last": Puede reproducir en el televisor el vídeo y el audio de la entrada seleccionada justo antes de que la unidad entrará en modo de espera.</p> <p>"Auto", "Auto (Eco)": Seleccione uno de los ajustes si el reproductor conectado cumple con el estándar CEC. Podrá reproducir en el televisor el vídeo y el audio del reproductor mediante la función de enlace CEC, independientemente de la entrada seleccionada inmediatamente después de que la unidad entrará en modo de espera.</p> <ul style="list-style-type: none"> <li>• Para reproducir un reproductor que no cumpla con el estándar CEC en el televisor, encienda la unidad y cambie la entrada.</li> <li>• Cuando utilice un televisor que cumpla con el estándar CEC, podrá reducir el consumo de energía en el modo de espera seleccionando la opción "Auto (Eco)".</li> </ul>

Elemento de ajuste	Valor predeterminado	Detalles del ajuste
Audio TV Out	Off	<p>Puede disfrutar del audio a través de los altavoces del televisor mientras esta unidad esté encendida.</p> <p>"On": Cuando se utilice esta función.</p> <p>"Off": Cuando no se utilice esta función.</p> <ul style="list-style-type: none"> <li>El modo de escucha no podrá modificarse si "Audio TV Out" está definido en "On" y el audio se está emitiendo desde el televisor.</li> <li>Dependiendo del televisor o de la señal de entrada del dispositivo conectado, el audio podría no emitirse desde el televisor, incluso aunque el ajuste esté definido en "On". En tal caso, el audio se emitirá desde los altavoces de la unidad.</li> <li>El audio se emitirá desde esta unidad si acciona el mando MASTER VOLUME de la unidad cuando esta reciba audio procedente de los altavoces del televisor. Si no desea emitir el audio desde la unidad, cambie la configuración de la unidad o del televisor, o baje el volumen de la unidad.</li> </ul>
Audio Return Channel	Off	<p>Puede disfrutar del sonido de un televisor HDMI compatible con ARC conectado mediante a través de los altavoces conectados a la unidad.</p> <p>"On": Cuando disfrute del sonido del televisor a través de los altavoces conectados a la unidad.</p> <p>"Off": Cuando no se utilice la función ARC.</p>
Auto Delay	On	<p>Esta configuración corrige automáticamente cualquier desincronización existente entre las señales de vídeo y de audio, basándose en los datos del televisor compatible con HDMI Lip Sync.</p> <p>"On": Cuando se habilite la función de corrección automática.</p> <p>"Off": Cuando no se utilice la función de corrección automática.</p>

## ■ 2. Bluetooth

Cambie los ajustes para la función Bluetooth.

Elemento de ajuste	Valor predeterminado	Detalles del ajuste
Bluetooth	On	<p>Seleccione si se utilizará la función BLUETOOTH.</p> <p>"On": Habilita la conexión con un dispositivo habilitado con tecnología inalámbrica BLUETOOTH mediante el uso de la función de BLUETOOTH. Seleccione "On" también al realizar varios ajustes BLUETOOTH.</p> <p>"Off": Cuando no se utilice la función BLUETOOTH.</p>
Auto Input Change	On	<p>Cuando se reproduce un dispositivo habilitado para BLUETOOTH mientras está conectado a la unidad, la entrada de la unidad se puede cambiar automáticamente a "BLUETOOTH".</p> <p>"On": La entrada se configura automáticamente en "BLUETOOTH" como respuesta a la operación de reproducción del dispositivo habilitado para BLUETOOTH.</p> <p>"Off": La función se deshabilitará.</p> <ul style="list-style-type: none"> <li>Si la entrada no cambia automáticamente, ajuste en "Off" y cámbiela manualmente.</li> </ul>
Auto Reconnect	On	<p>Esta función vuelve a conectar automáticamente al dispositivo habilitado con tecnología inalámbrica BLUETOOTH conectado por última vez cuando se cambia la entrada a "BLUETOOTH".</p> <p>"On": Cuando se va a usar esta función</p> <p>"Off": Cuando no se va a usar esta función</p> <ul style="list-style-type: none"> <li>Puede que esto no funcione con algunos dispositivos habilitados con tecnología inalámbrica BLUETOOTH.</li> </ul>

Elemento de ajuste	Valor predeterminado	Detalles del ajuste
Pairing Information	-	Puede inicializar la información de emparejamiento guardada en esta unidad. Al pulsar ENTER cuando se muestre "Clear", se inicializará la información de emparejamiento almacenada en esta unidad. <ul style="list-style-type: none"> <li>Esta función no inicializa la información de emparejamiento en el dispositivo habilitado con tecnología inalámbrica BLUETOOTH. Al emparejar la unidad de nuevo con el dispositivo, asegúrese de borrar la información de emparejamiento del dispositivo habilitado con tecnología inalámbrica BLUETOOTH de antemano. Para obtener información sobre cómo borrar la información de emparejamiento, consulte el manual de instrucciones del dispositivo habilitado con tecnología inalámbrica BLUETOOTH.</li> </ul>
Device	-	Muestra el nombre del dispositivo habilitado con tecnología inalámbrica BLUETOOTH conectado a la unidad. <ul style="list-style-type: none"> <li>El nombre no se mostrará cuando "Status" sea "Ready" y "Pairing".</li> </ul>
Status	-	Muestra el estado del dispositivo habilitado con tecnología inalámbrica BLUETOOTH conectado a la unidad. "Ready": No emparejado. "Pairing": Emparejado "Connected": Correctamente conectado

- Espere un momento si "Bluetooth" no está disponible para su selección. Aparecerá cuando se inicie la función BLUETOOTH.

### ■ 3. Power Management

Cambie los ajustes para la función de ahorro de energía.

Elemento de ajuste	Valor predeterminado	Detalles del ajuste
Sleep Timer	Off	La unidad puede entrar en modo de espera automáticamente cuando haya transcurrido un tiempo especificado. Seleccione uno de estos valores: "30 minutes", "60 minutes" y "90 minutes". "Off": La unidad no entrará automáticamente en modo de espera.

Elemento de ajuste	Valor predeterminado	Detalles del ajuste
Auto Standby	On/Off	Este ajuste permite que la unidad entre en modo de espera automáticamente tras 20 minutos de inactividad, sin recibir ningún tipo de entrada de audio. (Cuando "USB Power Out at Standby" estén activados, la unidad entrará en el modo HYBRID STANDBY, que reduce al mínimo el aumento de consumo de energía). "On": La unidad entrará automáticamente en el modo de espera ("AUTO STBY" se iluminará). "Off": La unidad no entrará automáticamente en modo de espera. <ul style="list-style-type: none"> <li>"Auto Standby" se mostrará en la pantalla de esta unidad y en la pantalla del televisor, 30 segundos antes de entrar en modo de espera automático.</li> <li>Los valores predeterminados varían dependiendo de las regiones.</li> </ul>
Auto Standby in HDMI Standby Through	On/Off	Habilite o deshabilite "Auto Standby" mientras "HDMI Standby Through" esté activo. "On": El ajuste se habilitará. "Off": El ajuste se deshabilitará. <ul style="list-style-type: none"> <li>Este ajuste no puede establecerse en "On" si "Auto Standby" y "HDMI Standby Through" están establecidos en "Off".</li> <li>Los valores predeterminados varían dependiendo de las regiones.</li> </ul>
USB Power Out at Standby	Off	Cuando esta función se define en "On", se suministrará electricidad al reproductor multimedia conectado al puerto POWER OUT, incluso si la unidad está en modo de espera. <ul style="list-style-type: none"> <li>El conector POWER OUT no puede suministrar alimentación a teléfonos inteligentes/tabletas u otros dispositivos.</li> <li>Cuando se utilice esta función, el consumo de energía aumentará en el modo de espera. Sin embargo, el incremento del consumo de energía se minimizará entrando automáticamente en el modo HYBRID STANDBY, en el cual únicamente funcionan los circuitos esenciales.</li> </ul>

## 6. Miscellaneous

### ■ 1. Tuner

Cambie la el paso de frecuencia del sintonizador.

Elemento de ajuste	Valor predeterminado	Detalles del ajuste
AM/FM Frequency Step (Modelos norteamericanos)	10 kHz/0.2 MHz	Seleccione un paso de frecuencia adecuado para su zona de residencia. Seleccione "10 kHz/0.2 MHz" o "9 kHz/0.05 MHz". <ul style="list-style-type: none"> <li>• Cuando se modifique este ajuste, se borrarán todas las emisoras presintonizadas.</li> </ul>
AM Frequency Step (Modelos europeos, australianos y asiáticos)	9 kHz	Seleccione un paso de frecuencia adecuado para su zona de residencia. Seleccione "10 kHz" o "9 kHz". <ul style="list-style-type: none"> <li>• Cuando se modifique este ajuste, se borrarán todas las emisoras presintonizadas.</li> </ul>

### ■ 2. Firmware Update

Cambie los ajustes para la actualización del firmware.

Elemento de ajuste	Valor predeterminado	Detalles del ajuste
Version	-	Se mostrará la versión actual del firmware.
Update via USB	-	Pulse ENTER para seleccionar si desea actualizar el firmware a través de USB.

### ■ 3. Initial Setup

Realice la configuración inicial desde el menú de configuración.

### ■ 4. Lock

Bloquee el menú de configuración, de forma que no sea posible modificar los ajustes.

Elemento de ajuste	Valor predeterminado	Detalles del ajuste
Setup Parameter	Unlocked	Bloquee el menú de configuración, de forma que no sea posible modificar los ajustes. "Locked": Se bloqueará el menú. "Unlocked": Se desbloqueará el menú.

## AV Adjust

### Operaciones del menú

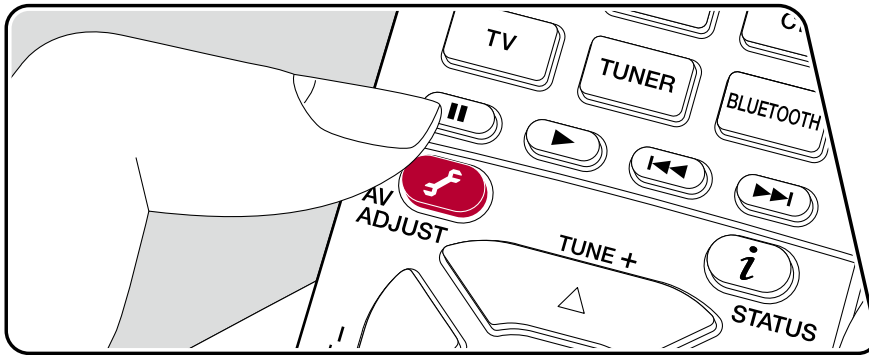

Puede configurar rápidamente los ajustes que utilice con frecuencia, como el tono, etc.

Puede llevar a cabo ajustes en la pantalla del televisor durante la reproducción de algún contenido. Pulse en el mando a distancia para visualizar el menú AV Adjust.

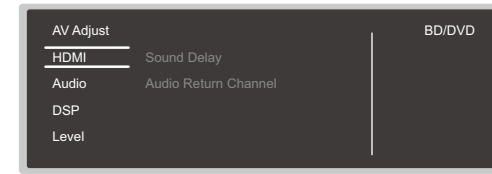

Seleccione el elemento con los botones de cursor ▲ / ▼ del mando a distancia y pulse ENTER para confirmar su selección.

Utilice los cursores para cambiar los ajustes.

- Para regresar a la pantalla anterior, pulse .
- Para salir de los ajustes, pulse .

### ■ HDMI

**Sound Delay:** Si el vídeo va por detrás del audio, puede retrasar el audio para corregir la diferencia. Se pueden establecer diferentes ajustes para cada selector de entrada.

- Este ajuste se deshabilita si el modo de audición es Pure Direct y la señal de entrada es analógica.

**Audio Return Channel:** Puede disfrutar del sonido de un televisor HDMI compatible con ARC conectado mediante a través de los altavoces conectados a la unidad. Seleccione "On" cuando escuche el audio del TV utilizando los altavoces de esta unidad. Seleccione "Off" cuando no se utilice la función ARC.

## ■ Audio

**Sound Retriever:** Mejore la calidad del audio comprimido. Se mejora el sonido de la reproducción de archivos comprimidos con pérdidas como, por ejemplo, los archivos MP3. El ajuste se puede establecer por separado para cada selector de entrada. Este ajuste es efectivo para señales de un máximo de 48 kHz. La configuración no es efectiva en las señales de secuencia de bits.

- No puede ajustarse si el modo de audición es Direct o Pure Direct.

**Midnight:** Hace que los sonidos pequeños se oigan con facilidad. Resulta útil cuando es necesario bajar el volumen mientras se mira una película por la noche. Puede disfrutar del efecto únicamente cuando se reproducen fuentes de entrada de la serie Dolby y DTS.

- No puede ajustarse si el modo de audición es Direct o Pure Direct.
- Este ajuste no podrá utilizarse en los siguientes casos.
  - Si "Loudness Management" está definido en "Off" cuando se reproduzca Dolby Digital Plus o Dolby TrueHD
  - Cuando la señal de entrada es DTS:X y "Dialog Control" no es 0 dB
- Si la unidad entra en modo de espera, los ajustes realizados se restaurarán a su estado anterior.

## ■ DSP

**Phase Control:** Corrige la perturbación de fase en el rango bajo para intensificar los graves. Esto permite lograr una reproducción de graves potente, fiel al sonido original.

- No puede ajustarse si el modo de audición es Pure Direct.

**Theater Filter:** Ajusta la banda de sonido procesada para mejorar su rango de agudos y hacerla más adecuada para el sistema de cine en casa.

- No puede ajustarse si el modo de audición es Direct o Pure Direct.

## ■ Level

**Front:** Ajuste el nivel del altavoz delantero mientras esté escuchando el sonido.

**Center:** Ajuste el nivel del altavoz central mientras se esté escuchando algún sonido.

**Subwoofer:** Ajuste el nivel del altavoz del subwoofer mientras se esté escuchando algún sonido.

- Si la unidad entra en modo de espera, los ajustes realizados se restaurarán a su estado anterior.

## Initial Setup con el asistente de arranque automático

### Operaciones

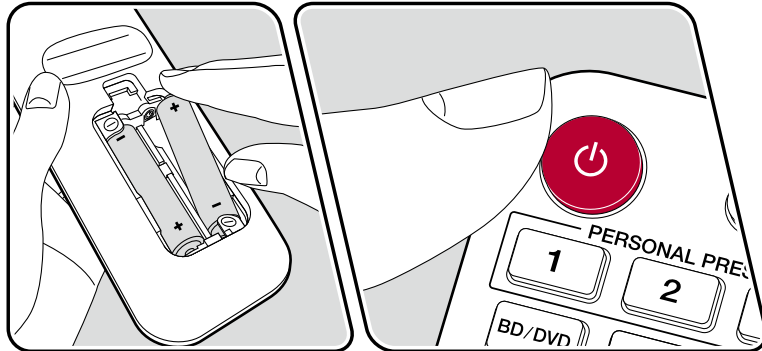
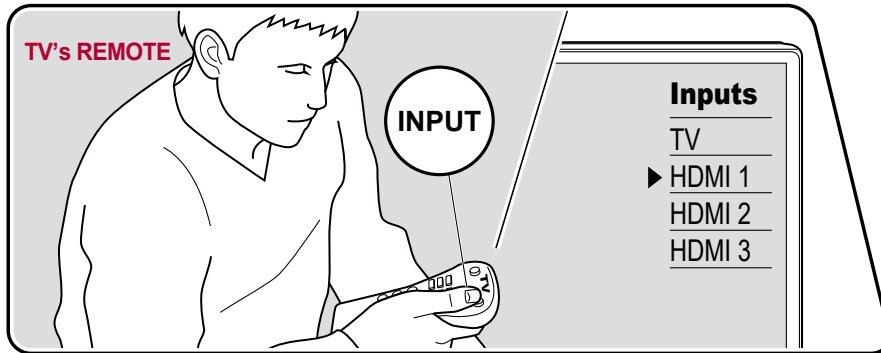

Cuando encienda la unidad por primera vez después de la compra, la Initial Setup se mostrará automáticamente en el televisor. De este modo, podrá realizar los ajustes necesarios para la puesta en marcha mediante operaciones sencillas, siguiendo las indicaciones en pantalla.

1. Conmute la entrada del televisor a la entrada conectada a la unidad.
2. Instale pilas en el mando a distancia de la unidad.
3. Pulse **⏻** en el mando a distancia para encender la unidad.
4. Cuando aparece la pantalla de selección de idioma en la TV, seleccione el idioma con los cursores **▲ / ▼** y pulse **ENTER**.
  - Seleccione el elemento con los cursores del mando a distancia y pulse **ENTER** para confirmar su selección. Para regresar a la pantalla anterior, pulse **↶**.

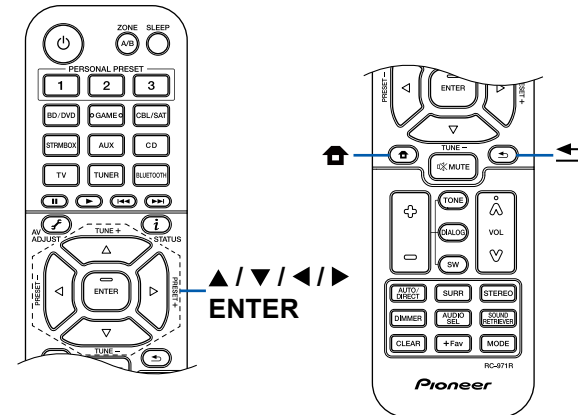

- Si finaliza la Initial Setup antes de completarla, ponga la unidad en modo de espera. A continuación, enciéndala de nuevo para que vuelva a mostrarse la Initial Setup.  
La Initial Setup aparecerá en la pantalla cada vez que se encienda el aparato, salvo que se complete dicha Initial Setup o cuando se seleccione el mensaje "Never Show Again" en la primera pantalla.
- Para realizar de nuevo la Initial Setup tras completar los ajustes, pulse , seleccione "6. Miscellaneous" - "Initial Setup" y, a continuación, pulse ENTER.

## ■ 1. Speaker Setup

1. Seleccione la configuración de los altavoces conectados y pulse ENTER. Observe que la imagen de la pantalla cambia cada vez que se selecciona el número de canales en "Speaker Channels".

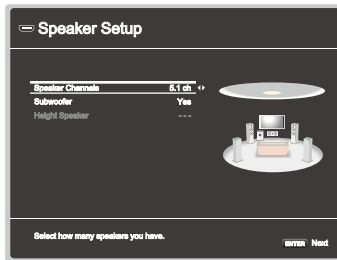

2. Se mostrará la combinación de altavoces seleccionada en el paso 1. Se mostrará "Yes" para los altavoces seleccionados. Si la configuración es correcta, pulse ENTER.
3. Seleccione "Next" y pulse ENTER. A continuación, se emitirá un tono de prueba desde cada altavoz para confirmar la conexión. Al seleccionar cada altavoz con los cursores ▲ / ▼, se emitirá el tono de prueba. Pulse ENTER después de la confirmación.
4. Si la conexión de los altavoces es correcta, seleccione "Next" y pulse ENTER. Para regresar a "Speaker Setup", seleccione "Back to Speaker Setup" y pulse ENTER.

## ■ 2. ARC Setup

Para conectar con un televisor compatible con ARC, seleccione "Yes". El ajuste ARC de esta unidad se activará y podrá escuchar el audio del televisor a través de la misma.

- Si selecciona "Yes", se activa la función HDMI CEC y el consumo de energía aumenta durante el modo de espera.



## Solución de problemas

### Antes de iniciar el procedimiento

Algunos problemas pueden solucionarse simplemente encendiendo y apagando la unidad o desconectando/conectando el cable de alimentación, lo que resulta más sencillo que trabajar en la conexión, la configuración y el procedimiento operativo. Pruebe estas sencillas medidas tanto en la unidad como en el dispositivo conectado. Si el problema consiste en que no se emite vídeo o audio o que la operación HDMI enlazada no funciona, desconectar/conectar el cable podría resolver la situación. Cuando vuelva a realizar la conexión, evite enrollar el cable HDMI, dado que un cable HDMI enrollado podría no encajar correctamente. Tras realizar la conexión de nuevo, apague y encienda la unidad y el dispositivo conectado.

- El receptor de AV incluye un microPC para el procesamiento de señales y las funciones de control. En casos muy poco frecuentes, las interferencias graves, el ruido procedente de fuentes externas o la electricidad estática pueden provocar que se bloquee. En el remoto caso de que esto ocurriera, desconecte el cable de alimentación de la toma de corriente, espere un mínimo de 5 segundos y conéctelo nuevamente.
- Nuestra compañía no se hace responsable por los daños (tales como los pagos por alquiler de CD) debidos a las grabaciones realizadas sin éxito causadas por un mal funcionamiento de la unidad. Antes de grabar datos importantes, compruebe que sea posible grabar el material correctamente.

### Cuando el funcionamiento de la unidad sea errático 89

Pruebe a reiniciar la unidad 89

Restauración de la unidad (esto restaura la configuración predeterminada de fábrica) 89

### Solución de problemas 90

■ Alimentación 90

■ Audio 90

■ Modos de escucha 92

■ Vídeo	93
■ Operación enlazada	93
■ Sintonizador	94
■ Función BLUETOOTH	94
■ Función ZONE B	95
■ Mando a distancia	95
■ Pantalla	95
■ Otros	95

## Cuando el funcionamiento de la unidad sea errático

### ❑ Pruebe a reiniciar la unidad

Reiniciar la unidad podría resolver el problema. Tras poner la unidad en modo de espera, mantenga pulsado el botón  STANDBY/ON de la unidad principal durante un mínimo de 5 segundos y, a continuación, reinicie la unidad. (Los ajustes de la unidad se mantendrán.) Si el problema persiste tras reiniciar la unidad, desenchufe y enchufe los cables de alimentación o el cable HDMI de esta unidad y los dispositivos conectados.

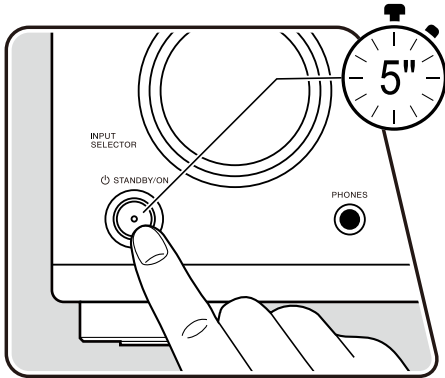

### ❑ Restauración de la unidad (esto restaura la configuración predeterminada de fábrica)

Si al reiniciar la unidad, el problema persiste, restaure la unidad y todos los ajustes a la configuración predeterminada de fábrica. Esto podría resolver el problema. Si se restaura la unidad, los ajustes se restaurarán a los valores predeterminados. Asegúrese de anotar el contenido de los ajustes antes de realizar las siguientes operaciones.

1. Mientras mantiene pulsado AUTO/DIRECT del selector de entrada de la unidad principal con la unidad encendida, pulse el botón  STANDBY/ON.
2. Aparecerá "Clear" en la pantalla y la unidad regresará al modo de espera. No desenchufe el cable de alimentación hasta que "Clear" desaparezca de la pantalla.

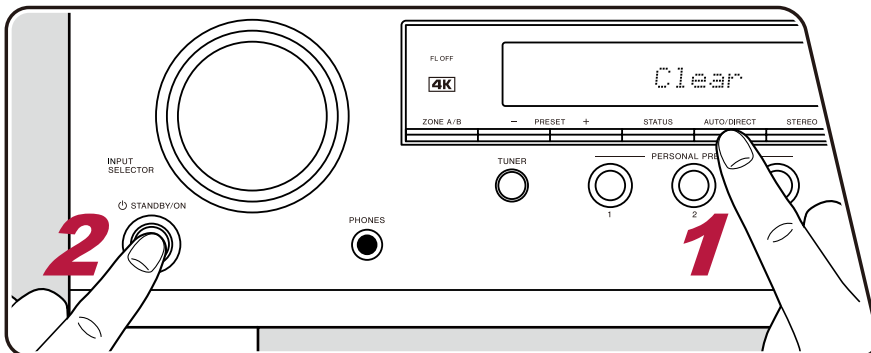

## Solución de problemas

### ■ Alimentación

#### ❑ Cuando se encienda la alimentación, aparecerá el "AMP Diag Mode" en la pantalla de la unidad principal

- La función del circuito de protección puede haberse activado. Si la unidad entra repentinamente en estado de espera y aparece "AMP Diag Mode" en la pantalla de la unidad principal cuando se vuelve a encender, esta función está diagnosticando si la unidad principal no está funcionando o si hay alguna anomalía con la conexión del cable del altavoz. Una vez completado el diagnóstico, se mostrarán los siguientes mensajes.



CH SP WIRE	Si la unidad regresa al estado normal de ENCENDIDO después de que aparezca "CH SP WIRE" en la pantalla, es posible que el cable del altavoz haya sido sufrido un cortocircuito. Tras configurar la alimentación de esta unidad en estado de espera, vuelva a conectar el cable del altavoz. Los hilos de la punta del cable del altavoz no sobresalen del terminal del altavoz.
NG: ****	Si la operación se ha detenido y aparece "NG" en la pantalla, ajuste la alimentación de esta unidad en estado de espera inmediatamente y retire el enchufe de la toma de alimentación. Puede existir un fallo de funcionamiento en la unidad. Consulte con un distribuidor.

#### ❑ La unidad se apaga inesperadamente

- Si "5. Hardware" - "Power Management" - "Auto Standby" está activado en el menú de configuración, la unidad entrará automáticamente en el modo de espera. (→p82)
- La función del circuito de protección podría haberse activado debido a un incremento anormal en la temperatura de la unidad. En tal caso, el aparato se apagará repetidamente, incluso aunque se encienda de nuevo cada vez. Facilite un espacio de ventilación suficiente alrededor de la unidad y espere un tiempo hasta que la temperatura de la unidad disminuya. A continuación, encienda de nuevo la unidad.

**ADVERTENCIA:** Si sale humo o percibe un olor o un ruido anormal proveniente de la unidad, desconecte el cable de alimentación de la toma de corriente inmediatamente y póngase en contacto con el distribuidor o con el Servicio de soporte técnico de nuestra compañía.

### ■ Audio

- Confirme que la conexión entre el conector de salida del dispositivo conectado y el conector de entrada de esta unidad sea correcta.
- Compruebe que los cables de conexión no estén doblados o dañados.
- Si el indicador  parpadea en la pantalla, pulse  en el mando a distancia para desactivar el silencio.
- Cuando los auriculares estén conectados al conector PHONES, no se emitirá ningún sonido desde los altavoces.
- Cuando "4. Source" - "Audio Select" - "Fixed PCM" del menú de configuración esté definido en "On", no se reproducirá ningún sonido cuando las señales entrantes sean distintas a la señales PCM. Cambie el ajuste a Off.

Compruebe lo siguiente si el problema persiste tras confirmar lo anterior.

### ❑ El televisor no emite sonido

- Cambie el selector de entrada de esta unidad a la posición del terminal al cual está conectado el televisor.
- Si el televisor no es compatible con la función ARC, junto con la conexión mediante cable HDMI, conecte el televisor y esta unidad mediante un cable óptico digital o un cable de audio analógico.

( →p32)

### ❑ El reproductor conectado no emite sonido

- Cambie el selector de entrada de esta unidad a la posición del terminal al cual está conectado el reproductor.
- Compruebe la configuración de la salida de audio digital en el dispositivo conectado. En algunas consolas de videojuegos, como las compatibles con DVD, el valor predeterminado podría ser desactivado.
- Para algunos discos de DVD-Video, será necesario seleccionar un formato de salida de audio desde un menú.

### ❑ Un altavoz no emite sonido

- Compruebe que la polaridad de los cables del altavoz (+/-) sea la correcta y que los cables expuestos no estén en contacto con la parte metálica de los terminales del altavoz.
- Compruebe que los cables del altavoz no provoquen un cortocircuito.
- Compruebe que las conexiones del altavoz se hayan realizado correctamente en "Conectar los cables de los altavoces" ( →p26). Los ajustes del entorno de conexión del altavoz deben realizarse en "Speaker Setup", en la Initial Setup. Consulte "Initial Setup con el asistente de arranque automático" ( →p86).
- Dependiendo de la señal de entrada y del modo de escucha, los altavoces no emitirán mucho sonido. Seleccione otro modo de escucha y compruebe si se emite algún sonido.

( →p26)

### ❑ El subwoofer no emite sonido

Si la configuración de los altavoces delanteros es "Large", los elementos de rango bajo se emitirán desde los altavoces delanteros y no desde el subwoofer, durante la entrada de audio de 2 canales del televisor o música. Para emitir el sonido desde el subwoofer, realice uno de los siguientes ajustes.

#### 1. Cambie la configuración de los altavoces delanteros a "Small".

Los elementos de rango bajo se emitirán desde el subwoofer en lugar de los altavoces delanteros. Le recomendamos que no modifique este ajuste si sus altavoces delanteros cuentan con unas características de reproducción del rango bajo óptimas.

#### 2. Cambie "Double Bass" a "On".

Los elementos de rango bajo de los altavoces delanteros se emitirán desde los altavoces delanteros y el subwoofer. Debido a esto, los bajos pueden escucharse demasiado acentuado. En tal caso, no cambie la configuración ni realice el ajuste con la opción 1 anterior.

- Para conocer los detalles de configuración, consulte "2. Speaker" - "Crossover" en el menú Setup.
- Si las señales de entrada no contienen elementos de audio del subwoofer (LFE), el mismo no emitirá sonido alguno.

( →p74)

### ❑ Se escuchan ruidos

- Utilizar abrazaderas para unir cables de clavija de audio, cables de alimentación, cables de altavoz, etc., puede deteriorar el rendimiento del audio. Evite unir los cables.
- El cable de audio podría captar interferencias. Cambie la posición de los cables.

## ❑ El inicio del audio recibido por una HDMI IN no se oye

- Debido a que se requiere más tiempo para identificar el formato de una señal HDMI en comparación con otras señales de audio digital, la salida de audio podría no iniciarse inmediatamente.

## ❑ El sonido baja de repente

- Cuando se utiliza la unidad durante un periodo prolongado de tiempo y el interior de la misma supera una temperatura determinada, el volumen puede reducirse automáticamente para proteger los circuitos.

## ■ Modos de escucha

- Para disfrutar de una reproducción envolvente digital en formatos como Dolby Digital, es necesario realizar una conexión para señales de audio con un cable HDMI, coaxial digital u óptico digital. Además, la salida de audio debe ajustarse como salida de secuencia de bits en el reproductor de discos Blu-ray conectado, etc.
- Pulse **i** en el mando a distancia varias veces para cambiar la pantalla de la unidad principal y comprobar el formato de entrada. Al utilizar una conexión BLUETOOTH, pulse el botón STATUS de la unidad principal.

Compruebe lo siguiente si el problema persiste tras confirmar lo anterior.

## ❑ No se puede seleccionar el modo de escucha deseado

- Dependiendo del estado de conexión del altavoz, no se podrán seleccionar algunos modos de escucha. Consulte "Disposición de los altavoces y modos de escucha que pueden seleccionarse" (→p56) o "Formatos de entrada y modos de escucha que pueden seleccionarse" (→p62) en "Modo de escucha".

## ❑ Los formatos de audio Dolby TrueHD, Dolby Atmos y DTS-HD Master Audio no se oyen

- Si los formatos de audio en Dolby TrueHD, Dolby Atmos o DTS-HD Master Audio no se pueden emitir correctamente en el formato de la fuente, defina "BD video supplementary sound" (o reencode, sonido secundario, audio de vídeo adicional, etc.) en "Off" en la configuración del reproductor de discos Blu-ray conectado, etc. Tras modificar la configuración, cambie el modo de escucha de cada fuente y confirme.

## ❑ Acerca de las señales DTS

- En el caso de los medios que cambian de repente de DTS a PCM, la reproducción PCM podría no iniciarse de inmediato. En tal caso, detenga la reproducción en el lado del reproductor durante aproximadamente un mínimo de 3 segundos. A continuación, reanude la reproducción. La reproducción se realizará con total normalidad.
- La reproducción en DTS no podrá realizarse en algunos reproductores de CD y LD, incluso cuando el reproductor y la unidad estén conectados digitalmente. En caso de que se haya realizado el procesamiento (ajuste del nivel de salida, conversión de la frecuencia del muestreo o conversión de la característica de la frecuencia) para la señal DTS que se está emitiendo, esta unidad no podrá reconocerla como una verdadera señal DTS y podrían producirse ruidos.
- Al reproducir un disco compatible con DTS, si se realiza una pausa o un salto en el reproductor, se pueden producir ruidos durante un breve periodo de tiempo. No se trata de un fallo de funcionamiento.

## ■ Vídeo

- Confirme que la conexión entre el conector de salida del dispositivo conectado y el conector de entrada de esta unidad sea correcta.
  - Compruebe que los cables de conexión no estén doblados o dañados.
  - Cuando la imagen del televisor sea borrosa o poco clara, es posible que existan interferencias en los cables de conexión del cable de alimentación. En tal caso, mantenga una distancia entre el cable de antena del televisor y los cables de la unidad.
  - Compruebe el cambio de la pantalla de entrada en el lado del monitor, como, por ejemplo, el televisor.
- Compruebe lo siguiente si el problema persiste tras confirmar lo anterior.

### □ No aparece ninguna imagen.

- Si se reproduce vídeo de alta calidad 4K, utilice un cable HDMI de alta velocidad premium o un cable HDMI de alta velocidad premium con Ethernet cuyo envase tenga una etiqueta de "PREMIUM Certified Cable".
- Cambie el selector de entrada de esta unidad a la posición del terminal al cual está conectado el reproductor.

### □ El dispositivo conectado al conector HDMI IN no emite imágenes

- Para visualizar vídeo desde el reproductor conectado al televisor mientras la unidad está en el modo de espera, deberá habilitar "5. Hardware" - "HDMI" - "HDMI Standby Through" en el menú de configuración. Para obtener información detallada acerca de la función HDMI Standby Through, consulte "5. Hardware" - "HDMI" en el menú Setup. (→p80)
- Compruebe si aparece "Resolution Error" en la pantalla de la unidad principal cuando la entrada de vídeo a través del conector HDMI IN no se muestra. En este caso, el televisor no es compatible con la resolución de la entrada de vídeo desde el reproductor. Cambie la configuración del reproductor.
- No se garantiza un funcionamiento normal con un adaptador HDMI-DVI. Además, no se garantiza la emisión de señales de vídeo desde un ordenador.

### □ Las imágenes parpadean

- La resolución de salida del reproductor puede ser incompatible con la resolución del televisor. Si el reproductor está conectado a esta unidad con un cable HDMI, cambie la resolución de salida del reproductor. Esto también se puede solventar cambiando el modo de pantalla del televisor.

### □ El vídeo y el audio no están sincronizados

- Dependiendo de la configuración del televisor y el entorno de conexión, el vídeo puede ir más lento que el audio. Para ajustarlo, pulse  en el mando a distancia y ajústelo en "HDMI" - "Sound Delay" en el "AV Adjust". (→p84)

## ■ Operación enlazada

### □ La operación enlazada HDMI no funciona con los dispositivos con conformidad CEC, como un televisor

- En el menú de configuración de la unidad, ajuste "5. Hardware" - "HDMI" - "HDMI CEC" a "On". (→p80)
- También es necesario configurar la vinculación HDMI en el dispositivo con conformidad CEC. Consulte el manual de instrucciones.
- Al conectar un reproductor o grabadora de la marca Sharp a los conectores HDMI IN, configure "5. Hardware" - "HDMI" - "HDMI Standby Through" en "Auto" en el menú Setup.

## ■ Sintonizador

### □ Recepción deficiente o ruido excesivo

- Compruebe de nuevo la conexión de la antena.
- Aleje la antena del cable de los altavoces o del cable de alimentación.
- Aleje la unidad del televisor o el ordenador.
- Los vehículos y aeronaves pueden causar interferencias.
- Cuando las ondas de radio quedan bloqueadas por paredes de hormigón, etc. la recepción de la radio puede ser de mala calidad.
- Cambie el modo de recepción a mono ( →p42).
- Utilizar el mando a distancia durante la recepción AM puede causar interferencias.
- Puede que la recepción FM se vuelva más nítida si utiliza el conector de la antena en la pared que se utiliza para el televisor.

( →p36)

## ■ Función BLUETOOTH

- Desenchufe y vuelva a enchufar el cable de alimentación o apague y encienda el dispositivo con tecnología BLUETOOTH. Reiniciar el dispositivo con tecnología BLUETOOTH puede ser efectivo.
- Los dispositivos con tecnología BLUETOOTH deben ser compatibles con el perfil A2DP.
- Dado que se producirán interferencias de ondas de radio, esta unidad no se puede utilizar cerca de dispositivos tales como un microondas o un teléfono inalámbrico que utilicen una onda de radio en el rango 2,4 GHz.
- La presencia de objetos metálicos cerca de la unidad puede afectar la onda de radio y podrían no ser posible establecer la conexión BLUETOOTH. Compruebe lo siguiente si el problema persiste tras confirmar lo anterior.

### □ No se puede conectar con esta unidad

- Compruebe que la función BLUETOOTH del dispositivo con tecnología BLUETOOTH esté habilitada.

( →p81)

### □ La reproducción de música no está disponible en la unidad, incluso tras establecer correctamente la conexión mediante BLUETOOTH

- Cuando el volumen de audio de su dispositivo con tecnología BLUETOOTH esté ajustado en un nivel bajo, la reproducción de audio podría no estar disponible. Suba el volumen en el dispositivo con tecnología BLUETOOTH.
- Determinados dispositivos con tecnología BLUETOOTH están equipados con un interruptor selector de Envío/Recepción. Seleccione el modo Enviar.
- Dependiendo de las características o especificaciones del dispositivo con tecnología BLUETOOTH, la música no podrá reproducirse en esta unidad.

### □ El sonido se interrumpe

- Es posible que exista algún problema con el dispositivo con tecnología BLUETOOTH. Compruebe la información en la página Web.

### □ La calidad del audio es deficiente tras establecer la conexión con un dispositivo con tecnología BLUETOOTH

- La recepción de BLUETOOTH es deficiente. Acerque el dispositivo con tecnología BLUETOOTH a la unidad o elimine cualquier obstáculo presente entre el dispositivo con tecnología BLUETOOTH y esta unidad.

## ■ Función ZONE B

### ❑ No se puede emitir por ZONE B el audio de los componentes de AV conectados externamente

- Para emitir audio en ZONE B, configure el destino de salida de audio en "ZONE A+B" o "ZONE B".

( →p46)

## ■ Mando a distancia

- Compruebe que las pilas estén instaladas con la polaridad correcta.
- Introduzca pilas nuevas. No mezcle distintos tipos de pilas, ni pilas viejas con pilas nuevas.
- Compruebe que el sensor de la unidad principal no esté expuesto a la luz solar directa o a luces fluorescentes de tipo inverter. En caso de necesidad, colóquelo en otro lugar.
- Si la unidad principal está instalada en un estante o una armario con puertas de cristal de color, o si las puertas están cerradas, el mando a distancia podría no funcionar con normalidad.

## ■ Pantalla

### ❑ La pantalla no se enciende

- Cuando la función de atenuación esté activada, la pantalla puede oscurecerse o apagarse. Pulse el botón DIMMER y cambie el nivel de brillo de la pantalla.

( →p13)

## ■ Otros

### ❑ La unidad emite sonidos extraños

- En caso de haber conectado otro dispositivo a la misma toma de corriente que esta unidad, se pueden producir ruidos extraños debidos a la influencia del dispositivo. Si el problema se soluciona extrayendo el cable de alimentación del otro dispositivo, utilice tomas de corriente distintas para la unidad y el dispositivo.

### ❑ La función Midnight no funciona

- Asegúrese de que el material de origen sea Dolby Atmos, Dolby Digital, Dolby Digital Plus, Dolby TrueHD, DTS, DTS-HD High Resolution, DTS-HD Master Audio o DTS:X.

### ❑ El conector POWER OUT no puede suministrar alimentación a teléfonos inteligentes/tabletas u otros dispositivos.

- El conector POWER OUT del panel trasero solo está destinado a suministrar alimentación (5 V/1 A) al reproductor multimedia de flujo de datos continuo conectado a un conector HDMI IN de esta unidad con un cable USB. No puede suministrar alimentación a teléfonos inteligentes/tabletas u otros dispositivos.



## Acerca de HDMI

### Funciones compatibles

HDMI (Interfaz multimedia de alta definición) es un estándar de interfaz digital para conectar televisores, proyectores, reproductores de discos Blu-ray/DVD, sintonizadores digitales y otros componentes de vídeo. Hasta ahora se requerían cables de vídeo y audio para conectar los componentes del AV. Mediante HDMI, un solo cable puede transmitir las señales de control, vídeo digital y audio digital (PCM de 2 canales, audio digital multicanal y PCM de multicanal).

#### Función HDMI CEC:

Al conectar un dispositivo con conformidad CEC (Control electrónico del consumidor) del estándar HDMI utilizando un cable HDMI, es posible realizar distintas operaciones enlazadas entre los dispositivos. Esta función permite enlazar las operaciones con reproductores, como cambiar los selectores de entrada interbloqueadas con un reproductor, ajustar el volumen de esta unidad con el mando a distancia de un televisor y cambiar automáticamente la unidad al modo de espera cuando se apaga el televisor.

La unidad está diseñada para vincular productos que cumplan con el estándar CEC, si bien no se garantiza que la operación enlazada con todos los dispositivos CEC funcione siempre. Para que las funciones enlazadas funcionen correctamente, no supere el número de dispositivos conformes con el estándar CEC que pueden conectarse al conector HDMI, tal y como se muestra a continuación.

- Reproductores de discos Blu-ray/DVD: hasta 3 unidades
- Grabadoras de discos Blu-ray/DVD: hasta 3 unidades
- Sintonizador de televisión por cable, sintonizador digital terrestre y sintonizador emisor satelital: hasta 4 unidades

La operación se ha confirmado en los siguientes dispositivos: (Con fecha de enero de 2019)

Televisores marca Toshiba; televisores marca Sharp; reproductores y grabadoras marca Toshiba; reproductores y grabadoras marca Sharp (cuando se use con un televisor marca Sharp)

#### ARC (Canal de retorno de audio):

Al realizar la conexión de un televisor compatible con ARC mediante un único cable HDMI, no solo será posible transmitir la entrada de audio y vídeo de esta unidad al televisor, sino que también se podrá enviar el sonido del televisor a la misma.

#### HDMI Standby Through:

Las señales de entrada desde los componentes AV se transmitirán al televisor, incluso cuando la unidad esté en modo de espera

#### 3D:

Puede transmitir las señales de vídeo 3D desde los componentes AV al televisor.

#### 4K:

Esta unidad es compatible con señales de vídeo 4K (3840×2160p) y 4K SMPTE (4096×2160p).

#### Lip Sync:

Esta configuración corrige automáticamente cualquier desincronización existente entre las señales de vídeo y de audio, basándose en los datos del televisor compatible con HDMI Lip Sync.

#### Protección Copyright:

El conector HDMI de esta unidad cumple las normas Revisión 1.4 y Revisión 2.2 de la especificación HDCP (Protección de contenido digital de elevado ancho de banda), un sistema de protección contra la copia de señales de vídeo digital. Otros dispositivos conectados a la unidad deben cumplir los estándares HDCP.

## Formatos de audio compatibles

PCM lineal de 2 canales:

32 kHz, 44,1 kHz, 48 kHz, 88,2 kHz, 96 kHz, 176,4 kHz, 192 kHz, 16/20/24 bits

PCM lineal multicanal:

Máximo 7.1 canales, 32 kHz, 44,1 kHz, 48 kHz, 88,2 kHz, 96 kHz, 176,4 kHz, 192 kHz, 16/20/24 bits

Secuencia de bits:

Dolby Atmos, Dolby Digital, Dolby Digital Plus, Dolby TrueHD, DTS, DTS:X, DTS-HD High Resolution Audio, DTS-HD Master Audio, DTS 96/24, DTS-ES, DTS Express

DSD:

Tasas de muestreo compatibles : 2,8 MHz

El reproductor de discos DVD/Blu-ray también debe ser compatible con la salida HDMI de los formatos de audio anteriormente mencionados.

## Resoluciones compatibles

HDMI IN1 a IN4:

- Tecnología de protección de copyright: HDCP1.4/HDCP2.2
- Color space (Color Depth):
  - 720×480i 60 Hz, 720×576i 50 Hz, 720×480p 60 Hz, 720×576p 50 Hz, 1920×1080i 50/60 Hz, 1280×720p 24/25/30/50/60 Hz, 1680×720p 24/25/30/50/60 Hz, 1920×1080p 24/25/30/50/60 Hz, 2560×1080p 24/25/30/50/60 Hz, 4K (3840×2160p) 24/25/30 Hz, 4K SMPTE (4096×2160p) 24/25/30 Hz : RGB/YCbCr4:4:4 (8/10/12 bits), YCbCr4:2:2 (12 bits)
  - 4K (3840×2160p) 50/60 Hz, 4K SMPTE (4096×2160p) 50/60 Hz : RGB/YCbCr4:4:4 (8 bits), YCbCr4:2:2 (12 bits), YCbCr4:2:0 (8/10/12 bits)

## Especificaciones generales

### ■ Sección del amplificador

#### Potencia de salida nominal (FTC) (Norteamericano)

Con cargas de 8 ohmios, ambos canales activados, de 20-20.000 Hz;  
80 vatios nominales por canal de potencia RMS mínima, con no más del 0,08 % de distorsión armónica total desde 250 milivatios a salida nominal.  
Con cargas de 8 ohmios, ambos canales accionados, desde 100 Hz;  
de 80 vatios por canal de potencia RMS mínima, con no más del 0,08% de distorsión armónica total desde 250 milivatios a la salida nominal.  
(SUBWOOFER)

#### Potencia de salida nominal (IEC) (otros)

5 canales × 135 W a 6 ohmios, 1 kHz, 1 canal activado de 1% THD  
1 canal × 100 W a 6 ohmios, 100 Hz, 1 canal activado de 1% THD  
(SUBWOOFER)

#### Potencia de salida efectiva máxima (Norteamericano)

150 W a 6 ohmios, 1 kHz, 1 canal activado de 10% THD  
120 W a 6 ohmios, 100 Hz, 1 canal activado de 10% THD (SUBWOOFER)

#### Potencia de salida efectiva máxima (IEC)

5 canales × 150 W a 6 ohmios, 1 kHz, 1 canal activado de 10% THD  
(europeos)  
1 canales × 120 W a 6 ohmios, 100 Hz, 1 canal accionado de 10% THD  
(europeo) (SUBWOOFER)

#### Potencia de salida efectiva máxima (JEITA)

5 canales × 150 W a 6 ohmios, 1 kHz, 1 canal activado de 10% THD  
(asiático y australiano)  
1 canal × 120 W a 6 ohmios, 100 Hz, 1 canal activado de 10% THD  
(asiático y australiano) (SUBWOOFER)

#### Potencia dinámica (\*)

\* IEC60268 - Potencia de salida máxima a corto plazo  
160 W (3 Ω, delantero)  
125 W (4 Ω, delantero)  
85 W (8 Ω, delantero)

#### THD+N (Distorsión armónica total+Ruido)

0,08% (20 Hz - 20.000 Hz, media potencia)

#### Sensibilidad e impedancia de entrada

200 mV/47 kΩ (LINE (RCA))

#### Nivel de salida RCA nominal e impedancia

1 V/470 Ω (SUBWOOFER PRE OUT)

1 V/2,3 kΩ (ZONE B LINE OUT)

#### Respuesta de frecuencia

10 Hz - 100 kHz/+1 dB, -3 dB (Pure Direct)

#### Características de control de tono

±10 dB, 20 Hz (BASS)

±10 dB, 20 kHz (TREBLE)

#### Señal de ruido en radio

109 dB (IHF-A, LINE IN, SP OUT)

#### Impedancia de los altavoces

4 Ω - 16 Ω

#### Salida nominal de los auriculares

80 mW + 80 mW (32 Ω, 1 kHz, 10% THD)

#### Impedancia de los auriculares compatibles

8 Ω - 600 Ω

#### Respuesta de frecuencia de los auriculares

10 Hz - 100 kHz

### ■ Sección de sintonizador

#### Rango de frecuencia de sintonización de FM

87,5 MHz - 107,9 MHz (norteamericano)

87,5 MHz - 108,0 MHz, RDS (Otros)

#### Sensibilidad de silencio 50 dB (FM MONO)

1,0 μV, 11,2 dBf (IHF, 1 kHz, 100% MOD)

#### Rango de frecuencia de sintonización de AM

530 kHz - 1710 kHz (norteamericano)

522/530 kHz - 1611/1710 kHz (Otros)

#### Emisora preestablecida

40

## ■ Sección BLUETOOTH

Sistema de comunicación

Versión de especificación BLUETOOTH 4.2

Banda de frecuencia

Banda 2,4 GHz

Método de modulación

FHSS (Espectro ensanchado por salto de frecuencia)

Perfiles BLUETOOTH compatibles

A2DP 1.3

AVRCP 1.5

HFP (Perfil manos libres) 1.6

HSP (Perfil auriculares) 1.2

SPP (Perfil puerto de serie) 1.2

Códecs compatibles

SBC

AAC

Rango de transmisión (A2DP)

20 Hz - 20 kHz (Frecuencia de muestreo 44,1 kHz)

Rango de comunicación máximo

Línea de visión de aprox. 15 m (\*)

- \* El rango real variará dependiendo de factores como los obstáculos entre los dispositivos, campos magnéticos alrededor de un horno de microondas, electricidad estática, teléfono inalámbrico, sensibilidad de recepción, rendimiento de la antena, sistema operativo, aplicación de software, etc.

## ■ General

Alimentación

120 V CA, 60 Hz (norteamericano)

220 - 240 V CA, 50/60 Hz (Otros)

Consumo de energía

445 W (norteamericano)

465 W (Otros)

0,1 W (modo de espera total) (norteamericano)

0,2 W (modo de espera total) (Otros)

0,1 W (HDMI CEC) (norteamericano)

0,2 W (HDMI CEC) (Otros)

40,1 W (sin sonido) (norteamericano)

36,1 W (sin sonido) (Otros)

26,0 W (HDMI Standby Through) (norteamericano)

24,4 W (HDMI Standby Through) (Otros)

Dimensiones (An x Al x Pr)

435 mm x 148 mm x 321 mm

17-1/8" x 5-13/16" x 12-5/8"

Peso

8 kg (17,6 lbs.)

Potencia de radiofrecuencia máxima transmitida en la(s) banda(s) de frecuencia (europeos)

2402 MHz - 2480 MHz (4 dBm (PIRE))

## ■ HDMI

Entrada

IN1 (BD/DVD), IN2 (GAME), IN3 (CBL/SAT), IN4 (STRM BOX)

Salida

OUT

Compatible

Audio Return Channel, 3D, 4K 60 Hz, 6G, HDR10, BT.2020, HLG, Dolby Vision, Auto Delay, CEC

Formato de audio

Dolby Atmos, Dolby TrueHD, Dolby Digital, Dolby Digital Plus, DTS, DTS:X, DTS-HD Master Audio, DTS-HD High Resolution Audio, DTS 96/24, DTS-ES, DTS Express, DSD (Entrada conversión PCM), PCM lineal de 2 canales, PCM lineal multicanal

Versión HDCP

2.2

Resolución de vídeo máxima

4K 60 Hz (YCbCr 4:4:4)

## ■ Resoluciones de entrada admitidas

Entrada HDMI

4K, 1080p/24, 1080p, 1080i, 720p, 480p/576p

- La salida del conector HDMI OUT al televisor es de la misma resolución que la entrada. Si utiliza un televisor compatible con 4K, también podrá emitir señales de vídeo HDMI 1080p como 4K.

## ■ Entradas de audio

### Digital

OPTICAL (TV)  
COAXIAL (CD)

### Analógica

CD, TV, CBL/SAT, AUX (delantero)

## ■ Salidas de audio

### Analógica

ZONE B LINE OUT  
2 SUBWOOFER PRE OUT

### Salidas de altavoces

FRONT L/R (los modelos norteamericanos admiten enchufes tipo banana),  
CENTER, SURROUND L/R, SUBWOOFER

### Auriculares

PHONES (Frontal, ø6,3 mm, 1/4")

## ■ Altavoz frontal (S-13F)

### Tipo de altavoces

1 vía, Caja cerrada tipo estantería

### Controladores

3" (7,7 cm) Cono

### Respuesta de frecuencia

80 Hz - 20 kHz

### Nivel de presión de sonido de salida

80 dB/W/m

### Potencia de entrada máxima

150 W

### Impedancia normal

6 Ω

### Dimensiones (An × Al × Pr)

90 mm × 131,5 mm × 108,5 mm  
3-9/16" × 5-3/16" × 4-1/4"

### Peso

0,5 kg (1,1 libras)

## ■ Altavoz central (S-13C)

### Tipo de altavoces

1 vía, Caja cerrada tipo estantería

### Controladores

3" (7,7 cm) Cono

### Respuesta de frecuencia

70 Hz - 20 kHz

### Nivel de presión de sonido de salida

80 dB/W/m

### Potencia de entrada máxima

150 W

### Impedancia normal

6 Ω

### Dimensiones (An × Al × Pr)

220 mm × 97 mm × 100 mm  
8-11/16" × 3-13/16" × 3-15/16"

### Peso

0,6 kg (1,3 libras)

## ■ Altavoz envolvente (S-13S)

### Tipo de altavoces

1 vía, Caja cerrada tipo estantería

### Controladores

3" (7,7 cm) Cono

### Respuesta de frecuencia

80 Hz - 20 kHz

### Nivel de presión de sonido de salida

80 dB/W/m

### Potencia de entrada máxima

150 W

### Impedancia normal

6 Ω

### Dimensiones (An × Al × Pr)

90 mm × 131,5 mm × 108,5 mm  
3-9/16" × 5-3/16" × 4-1/4"

### Peso

0,5 kg (1,1 libras)

## ■ Subwoofer (S-13W)

Tipo de altavoces

Reflej de graves

Controladores

6-7/16" (16 cm) Cono

Respuesta de frecuencia

28 Hz - 5 kHz

Nivel de presión de sonido de salida

78 dB/W/m

Potencia de entrada máxima

120 W

Impedancia normal

6  $\Omega$

Dimensiones (An x Al x Pr)

230 mm x 393 mm x 331 mm

9-1/16" x 15-1/2" x 13-1/16"

Peso

4,6 kg (10,1 libras)

## ■ Otros

USB: 1 (Solo para suministrar alimentación al reproductor multimedia de flujo de datos continuo, 5 V/1,0 A)

Las especificaciones y características pueden cambiar sin aviso previo.

☐ → [Licencias y marcas comerciales](#)

*Pioneer*

SN 29403619A\_ES

© 2019 Onkyo & Pioneer Corporation. All rights reserved.

"Pioneer" is a trademark of Pioneer Corporation, and is used under license.

H1904-1

# Manuale di istruzioni

## HTP-076

HOME THEATER PACKAGE

**Pioneer**



Indice



Collegamenti



- Collegamento diffusori



Riproduzione



Configurazione



Risoluzione dei problemi



Appendice



Informazioni aggiuntive





<b>Contenuto della confezione</b>	<b>4</b>
<b>Funzione Aggiuntiva (Aggiornamento del firmware)</b>	<b>5</b>
Aggiornare le informazioni del firmware	5
Utilizzo delle nuove funzioni aggiunte	5
Procedura di Aggiornamento del firmware	6
<b>Nome dei componenti</b>	<b>8</b>
Pannello frontale	8
Display	10
Pannello posteriore	11
Telecomando	13
Diffusore/Subwoofer	15
<b>Collegamenti</b>	
<b>Collegamento diffusori</b>	<b>20</b>
Installazione diffusori	21
Collegamenti dei diffusori e impostazioni "Speaker Setup"	26
Combinazioni di diffusori	29
<b>Collegamento al televisore</b>	<b>30</b>
A televisore ARC	31
A televisore non ARC	32
<b>Collegamento di dispositivi di riproduzione</b>	<b>33</b>
Connessione di un componente AV con un terminale HDMI montato	33

Collegamento di un componente audio	34
<b>Collegamento di un componente AV in una stanza separata (Connessione ZONE B)</b>	<b>35</b>
Collegamento di un amplificatore integrato (ZONE B)	35
<b>Collegamento delle antenne</b>	<b>36</b>
<b>Collegamento del cavo di alimentazione</b>	<b>37</b>

## **Riproduzione**

<b>Riproduzione di un componente AV</b>	<b>39</b>
Operazioni base	39
<b>Riproduzione BLUETOOTH®</b>	<b>40</b>
Operazioni base	40
<b>Ascolto della radio AM/FM</b>	<b>41</b>
Sintonizzazione di una stazione radio	41
Memorizzazione di una stazione radio	43
Utilizzo di RDS (modelli per Europa, Australia e Asia)	45
<b>Riproduzione ZONE B</b>	<b>46</b>
Riproduzione	46
<b>Funzioni convenienza</b>	<b>48</b>
Utilizzo di PERSONAL PRESET	48
Regolazione del tono	50
Sleep Timer	52
<b>Modalità di ascolto</b>	<b>53</b>
Selezione di una modalità di ascolto	53

Disposizioni Diffusore e Modalità di Ascolto Selezionabili	56
Effetti Modalità di ascolto	58
Formati di Ingresso e Modalità di Ascolto Selezionabili	62

## **Configurazione**

<b>Menu setup</b>	<b>68</b>
Elenco menu	68
Operazioni del menu	70
1. Input/Output Assign	71
2. Speaker	74
3. Audio Adjust	77
4. Source	78
5. Hardware	80
6. Miscellaneous	83
<b>AV Adjust</b>	<b>84</b>
Operazioni del menu	84
<b>Initial Setup con installazione guidata</b>	<b>86</b>
Operazioni	86

## **Risoluzione dei problemi**

Quando l'unità non funziona correttamente	89
Risoluzione dei problemi	90

## **Appendice**

<b>Informazioni su HDMI</b>	<b>96</b>
<b>Caratteristiche generali</b>	<b>98</b>

## Contenuto della confezione

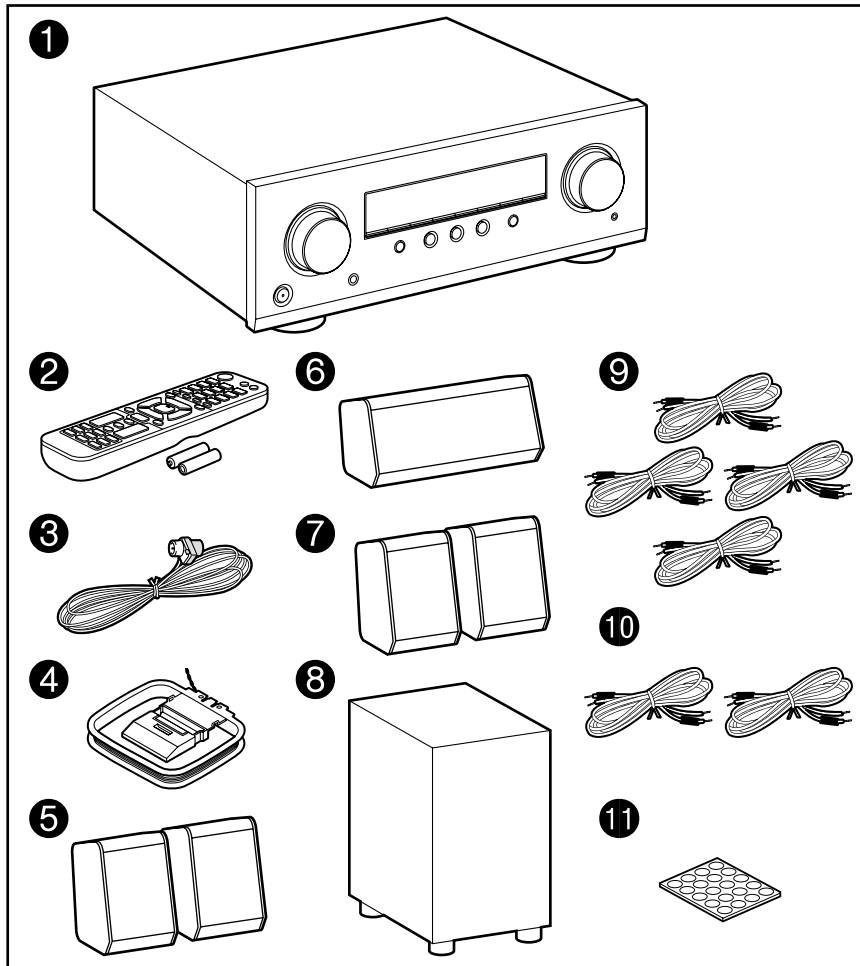

1. Unità principale (VSX-326) (1)
  2. Telecomando (RC-971R) (1), batterie (AAA/R03) (2)
  3. Antenna FM per interni (1)
  4. Antenna AM a telaio (1)
  5. Diffusore anteriore (S-13F) (2)
  6. Diffusore centrale (S-13C) (1)
  7. Diffusore surround (S-13S) (2)
  8. Subwoofer (S-13W) (1)
  9. Cavo di potenza (10' (3 m)) (4)
  10. Cavo di potenza (26' (8 m)) (2)
  11. Feltrino antiscivolo (20)
    - Quando si installano diffusori anteriori, diffusori centrali o diffusori surround su uno scaffale, ecc., applicare dei feltrini antiscivolo ai quattro angoli inferiori di ciascun diffusore per evitare che scivoli.
- Guida rapida (1)
- \*Questo documento è un manuale di istruzioni online. Non è incluso come accessorio.
- Collegare i diffusori con un'impedenza da 4 Ω a 16 Ω.
  - Il cavo di alimentazione deve essere collegato solo dopo che sono stati completati tutti gli altri collegamenti.
  - Non accetteremo alcuna responsabilità per danni derivanti dal collegamento con apparecchiature prodotte da altre aziende.
  - Specifiche e aspetto sono soggetti a modifiche senza preavviso.

## Funzione Aggiuntiva (Aggiornamento del firmware)

Questa unità è dotata di una funzione per aggiornare il firmware tramite la porta USB se l'aggiornamento del firmware viene annunciato dopo l'acquisto. Esso permette di aggiungere varie funzioni e di migliorare varie operazioni.

A seconda del periodo di fabbricazione del prodotto, il firmware potrebbe essere sostituito con quello aggiornato. In tal caso, le nuove funzioni potrebbero essere aggiunte dall'inizio. Per la modalità di verifica dei contenuti firmware e della versione del firmware più recenti del proprio prodotto, vedere la sezione seguente.

### Aggiornare le informazioni del firmware

Per i contenuti firmware e la versione del firmware più recenti, visitare il sito web della nostra azienda. Se la versione del firmware del proprio prodotto differisce da quella più recente, si consiglia di aggiornare il firmware.

Per verificare la versione del firmware del proprio prodotto, premere il pulsante  sul telecomando e consultare "6.Miscellaneous" - "Firmware Update" - "Version" ([→p83](#)).

### Utilizzo delle nuove funzioni aggiunte

Se delle funzioni vengono aggiunte o modificate rispetto ai contenuti descritti nel Manuale di istruzioni, vedere il riferimento seguente.

[Informazioni aggiuntive »](#)

## ❑ Procedura di Aggiornamento del firmware ( [→p6](#) )

## Procedura di Aggiornamento del firmware

Per l'aggiornamento sono necessari circa 30 minuti. Le impostazioni esistenti vengono mantenute dopo l'aggiornamento.

**Dichiarazione liberatoria:** Il programma e la relativa documentazione online sono forniti per l'uso sotto la responsabilità dell'utente.

La nostra azienda non sarà ritenuta responsabile e non verranno elargiti rimborsi per danni relativi a reclami di qualunque tipo per quanto riguarda l'utilizzo del programma o della documentazione online che lo accompagna da parte dell'utente, indipendentemente dalla teoria legale, e se derivi da atto illecito o da contratto.

In nessun caso la nostra azienda sarà ritenuta responsabile rispetto all'utente o a terzi per eventuali danni speciali, indiretti, incidentali o consequenziali di qualsiasi tipo, compresi, ma non limitati a, compensazione, rimborso o danni derivati da perdita di profitti presenti o possibili, perdita di dati o per qualsiasi altro motivo.

### Aggiornamento del firmware via USB

- Durante l'aggiornamento del firmware, evitare di fare le seguenti cose:
    - Scollegare e ricollegare cavi, dispositivi di archiviazione USB, o cuffie, o effettuare operazioni sull'unità come lo spegnimento dell'unità stessa.
  - Preparare un dispositivo di archiviazione USB da almeno 128 MB. Il formato dei dispositivi di archiviazione USB supporta i formati file system FAT16 o FAT32.
    - Supporti inseriti in un lettore schede USB potrebbero non essere disponibili con questa funzione.
    - I dispositivi di archiviazione USB dotati della funzione di sicurezza non sono supportati.
    - Non sono supportati gli hub USB e i dispositivi USB dotati di funzione hub. Non collegare all'unità questi dispositivi.
  - Eliminare tutti i dati salvati nel dispositivo di archiviazione USB.
  - Se "HDMI CEC" è impostato su "On", impostarlo su "Off".
    - Premere . Quindi, selezionare "5. Hardware" - "HDMI", premere ENTER e poi selezionare "HDMI CEC" per selezionare "Off".
- \* A seconda del dispositivo di archiviazione USB e del suo contenuto, potrebbe volerci molto tempo per il caricamento, il contenuto potrebbe non essere caricato correttamente o l'alimentazione potrebbe non essere fornita correttamente.

- \* La nostra azienda non sarà responsabile in alcun modo per qualsiasi perdita o danneggiamento di dati o per la mancata memorizzazione derivanti dall'utilizzo del dispositivo di archiviazione USB. Si prega di prenderne atto prima di cominciare.
- \* Le descrizioni potrebbero differire dalle reali visualizzazioni su schermo, ma le operazioni e le funzioni sono le stesse.

### Aggiornamento

1. Collegare il dispositivo di archiviazione USB al PC in uso.
2. Scaricare sul proprio PC il file del firmware dal sito web della nostra azienda e decomprimerlo.

I file del firmware sono denominati come segue.

PIOAVR\*\*\*\*\_\*\*\*\*\*.zip

Decomprimere il file sul PC in uso. Il numero di file e cartelle decomprese varia a seconda del modello.

3. Copiare tutti i file e le cartelle decompressi nella cartella principale del dispositivo di archiviazione USB.
  - Assicurarsi di copiare i file decompressi.
4. Collegare il dispositivo di archiviazione USB alla porta POWER OUT di questa unità.
  - Se il dispositivo di archiviazione USB ha in dotazione un adattatore CA, connettere l'adattatore CA e utilizzarlo con una presa di corrente domestica.
  - Se il dispositivo di archiviazione USB è stato ripartito, ciascuna sezione sarà trattata come un dispositivo indipendente.
5. Premere .

Sullo schermo del televisore viene visualizzato il menu setup.

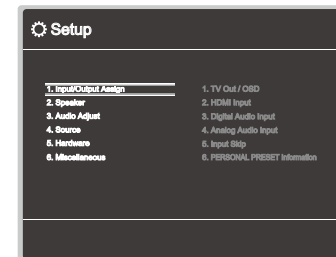

6. Selezionare "6. Miscellaneous" - "Firmware Update" - "Update via USB" con i cursori, quindi premere ENTER.

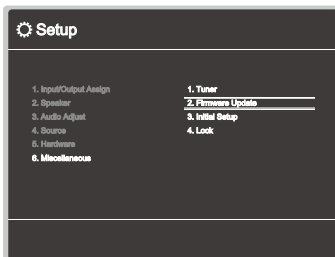

- Se "Firmware Update" viene visualizzato in grigio e non può essere selezionato, attendere alcuni istanti finché non si avvia.
7. Premere ENTER con "Update" selezionato e avviare l'aggiornamento.
- Durante l'aggiornamento, lo schermo del televisore potrebbe oscurarsi a seconda del programma da aggiornare. In tal caso, controllare il progredire dell'operazione sul display dell'unità. Lo schermo del televisore rimarrà oscurato fino a quando l'aggiornamento non sarà completato e l'alimentazione riattivata.
  - Durante l'aggiornamento, non spegnare l'unità, non scollegare e ricollegare il dispositivo di archiviazione USB.
  - Quando viene visualizzato "Completed!", l'aggiornamento è completo.
8. Scollegare il dispositivo di archiviazione USB dall'unità.
9. Premere  $\odot$  STANDBY/ON sull'unità principale per mettere l'unità in modalità standby. Il processo è completato e il firmware in uso è stato aggiornato all'ultima versione.
- Non utilizzare  $\odot$  sul telecomando.

### Se viene visualizzato un messaggio di errore

Quando si verifica un errore, sul display dell'unità viene visualizzato il messaggio "Error! \*-\*\*". ("\*" rappresenta un carattere alfanumerico.) Consultare le seguenti descrizioni e controllare.

### Codice errore

- \*-70:  
Il dispositivo di archiviazione USB non può essere riconosciuto, il file firmware non è presente nella cartella principale del dispositivo di archiviazione USB, o il file firmware è relativo a un altro modello. Controllare se il dispositivo di archiviazione USB o il cavo USB sono inseriti in modo sicuro nella porta POWER OUT dell'unità.  
Collegare il dispositivo di archiviazione USB a una sorgente di alimentazione esterna se possiede la propria alimentazione.
- \*-51:  
Il file firmware è per un altro modello, o il file firmware è danneggiato. Riprovare dal download del file firmware.
- Altro:  
Dopo aver rimosso una volta la spina di alimentazione, inserirla nella presa e ricominciare l'operazione dall'inizio.

## Nome dei componenti

### Pannello frontale

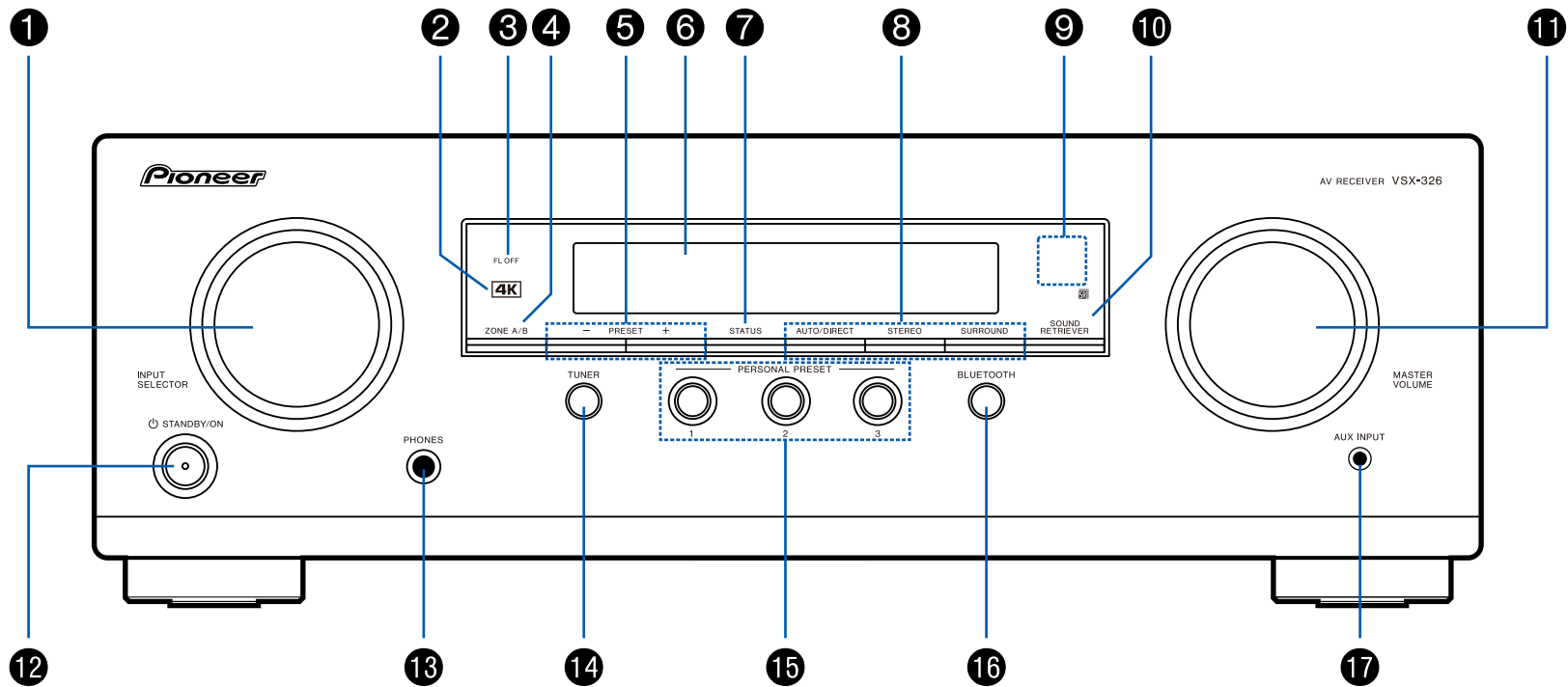

❑ Per maggiori informazioni, consultare ( → [p9](#))

1. Selettore INPUT SELECTOR: Consentono di selezionare la sorgente da riprodurre.
2. Indicatore 4K: Si illumina quando si esegue l'upscaling in formato 4K o il passaggio tramite 4K.
3. Indicatore FL OFF: Si illumina quando il display viene spento premendo ripetutamente il pulsante DIMMER sul remote controller.
4. Pulsante ZONE A/B: Seleziona una destinazione di uscita audio tra "ZONE A", "ZONE B" e "ZONE A+B". (→p46)
5. Pulsante PRESET +/-: Consente di selezionare le stazioni radio memorizzate registrate quando si utilizza TUNER. (→p43)
6. Visualizzare (→p10)
7. Pulsante STATUS: Cambia le informazioni sul display ed è utilizzato per le funzionalità RDS (→p45).
8. Pulsante modalità di ascolto: Premere "AUTO/DIRECT", "SURROUND" o "STEREO" per cambiare modalità di ascolto. (→p53)
9. Sensore del telecomando: Riceve i segnali dal telecomando.
  - La portata del segnale del telecomando è di circa 16"/5 m, con un'angolazione di 20° sull'asse perpendicolare e di 30° su entrambi i lati.
10. Pulsante SOUND RETRIEVER: Attiva/disattiva la funzione Sound Retriever che fornisce una qualità audio migliore per l'audio compresso.
11. MASTER VOLUME
12. Pulsante  $\phi$  STANDBY/ON
13. Terminale PHONES: Consente di connettere le cuffie con uno spinotto standard ( $\phi 1/4"/6,3$  mm).
14. Pulsante TUNER: Consente di selezionare "TUNER" come sorgente da riprodurre. Inoltre, premendo ripetutamente questo pulsante, è possibile commutare l'ingresso tra "AM" e "FM".
15. Pulsanti PERSONAL PRESET 1/2/3: Consente di registrare le condizioni di impostazione correnti come selettore di ingresso, modalità di ascolto, ecc., o richiamare le impostazioni registrate. (→p48)
16. Pulsante BLUETOOTH: Consente di selezionare "BLUETOOTH" come sorgente da riprodurre.
17. Terminale AUX INPUT: Consente di connettere un lettore musicale mobile, ecc., utilizzando un cavo stereo con connettore mini ( $\phi 1/8"/3,5$  mm).



## Display

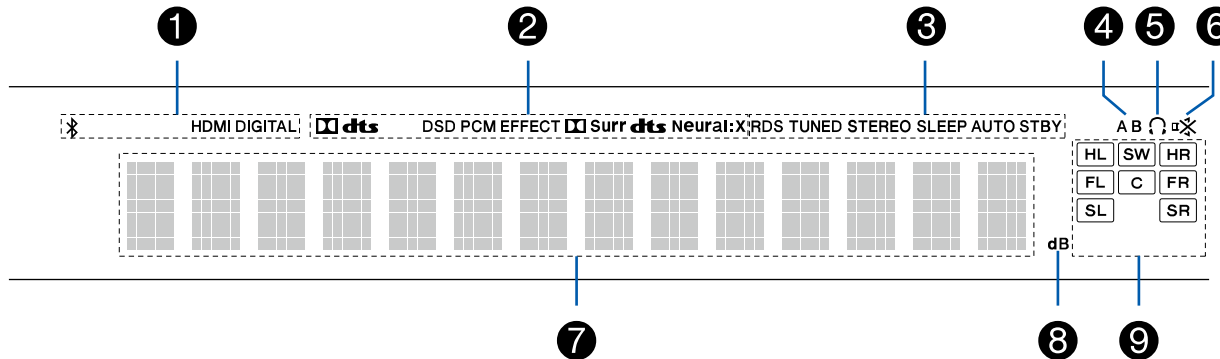

1. Si illumina nelle seguenti condizioni.  
 \* : Connesso tramite BLUETOOTH.  
 HDMI: Sono presenti segnali HDMI in ingresso ed è selezionato l'ingresso HDMI.  
 DIGITAL: Sono presenti segnali digitali in ingresso ed è selezionato l'ingresso digitale.
2. Si accende a seconda del tipo di segnale audio digitale in ingresso e della modalità di ascolto.
3. Si illumina nelle seguenti condizioni.  
 RDS (modelli per Europa, Australia e Asia): Ricezione di trasmissioni RDS.  
 TUNED: Ricezione di radio AM/FM.  
 STEREO: Ricezione di FM stereo.  
 SLEEP: Il timer di spegnimento è impostato. ( →p82)  
 AUTO STBY: Lo standby automatico è impostato. ( →p82)
4. Visualizza la destinazione di uscita audio.  
 A: Invia audio solo alla stanza principale (ZONE A).  
 B: Invia audio solo alla stanza separata (ZONE B).  
 AB: Invia audio sia alla stanza principale (ZONE A) che alla stanza separata (ZONE B).
5. Si accende quando sono collegate le cuffie.
6. Lampeggia quando il muting è attivo.
7. Visualizza varie informazioni sui segnali di ingresso.
8. Si accende quando si regola il volume.
9. Display diffusore/canale: Visualizza il canale di uscita corrispondente alla modalità di ascolto selezionata.

## Pannello posteriore

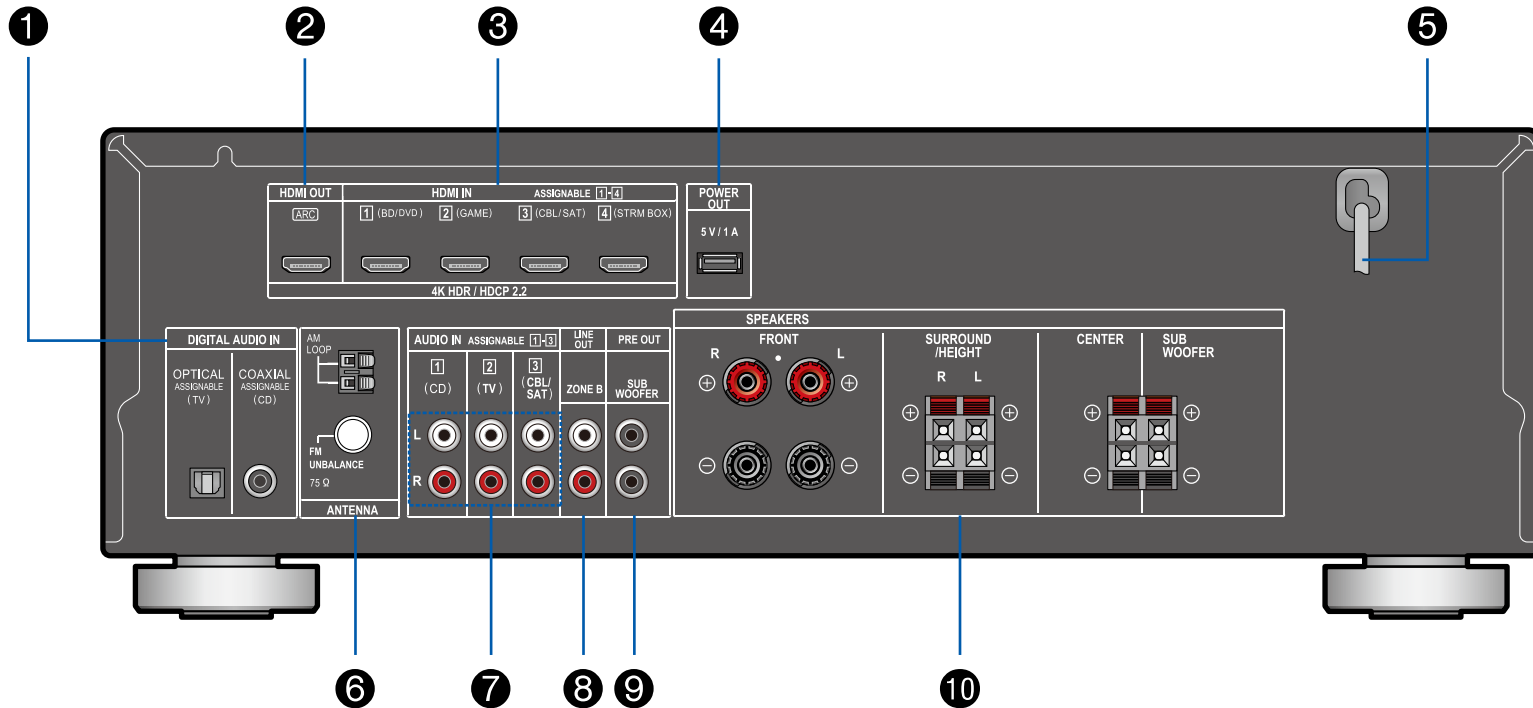



❑ Per maggiori informazioni, consultare ( → [p12](#) )

1. Terminali DIGITAL AUDIO IN OPTICAL/COAXIAL: Ingresso segnali audio digitali provenienti da un televisore o da un componente AV con un cavo ottico digitale o un cavo digitale coassiale.
2. Terminali HDMI OUT: Trasmissione di segnali video e segnali audio tramite un cavo HDMI collegato a un televisore.
3. Terminali HDMI IN: Trasmissione di segnali video e segnali audio tramite un cavo HDMI collegato a un componente AV.
4. Porta POWER OUT: È anche possibile fornire alimentazione (5 V/1 A) al media player in streaming collegato al terminale HDMI IN di questa unità con un cavo USB. (→p33) La funzione di riproduzione di file musicali e l'alimentazione a smartphone/tablet o altri dispositivi non sono supportate.
5. Cavo di alimentazione
6. Terminale ANTENNA AM LOOP/FM UNBALANCE 75Ω: Le antenne in dotazione sono collegate.
7. Terminali AUDIO IN: Ricevono segnali video provenienti da un televisore o da un componente AV tramite un cavo audio analogico.
8. Terminali ZONE B LINE OUT: Trasmissione di segnali audio tramite un cavo audio analogico connesso a un amplificatore integrato installato in una stanza separata (ZONE B).
9. Terminale SUBWOOFER PRE OUT: Consentono di collegare un subwoofer attivo, venduto separatamente, tramite un cavo per subwoofer. È possibile collegare fino a due subwoofer attivi. Lo stesso segnale viene emesso da ciascuno dei terminali SUBWOOFER PRE OUT.
10. Terminali SPEAKERS: Consentono di collegare i diffusori e i subwoofer inclusi con cavi di potenza. (I terminali FRONT L/R dei modelli per Nord America supportano i connettori a banana.)

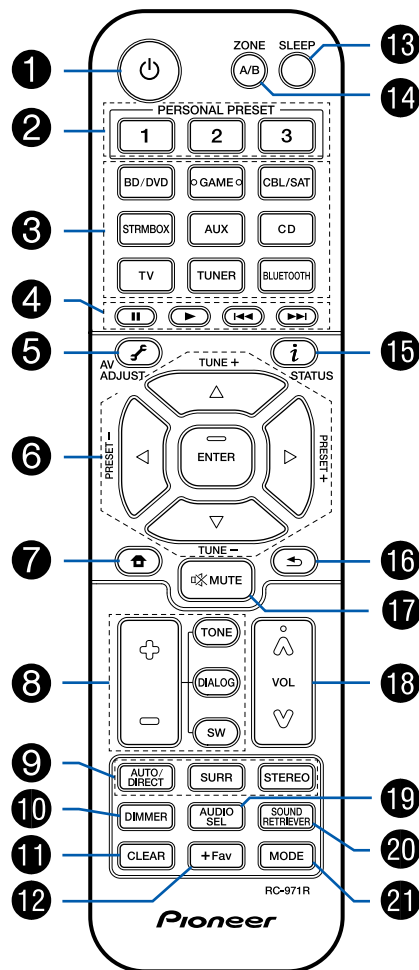
## Telecomando



1. Pulsante STANDBY/ON
2. Pulsanti PERSONAL PRESET 1/2/3: Consente di registrare le condizioni di impostazione correnti come selettore di ingresso, modalità di ascolto, ecc., o richiamare le impostazioni registrate. ( →p48)
3. Pulsanti del selettore di ingresso: Consentono di selezionare la sorgente da riprodurre.
4. Pulsanti di riproduzione: Utilizzato per l'operazione di riproduzione di un dispositivo abilitato BLUETOOTH. Se l'unità viene impostata su "CEC MODE" mediante il pulsante MODE, è possibile utilizzare un componente AV abilitato alla funzione HDMI CEC. (A seconda del dispositivo, questa operazione potrebbe non essere possibile.)
5. Pulsante (AV ADJUST): Impostazioni quali "HDMI" e "Audio" possono essere definite rapidamente durante la riproduzione sullo schermo del televisore. ( →p84)
6. Pulsanti cursore e pulsante ENTER: Selezionare la voce con i cursori e premere ENTER per confermare la selezione.
7. Pulsante : Consente di visualizzare le voci di impostazione avanzate sul televisore o sul display per avere un'esperienza ancora più gradevole con questa unità. ( →p70)
8. Pulsanti TONE/DIALOG/SW: Consente di regolare la qualità audio dei diffusori e il livello di volume del subwoofer. ( →p50)
9. Pulsanti LISTENING MODE: Consente di selezionare la modalità di ascolto. ( →p53)
10. Pulsante DIMMER: È possibile spegnere il display o regolare la luminosità del display su tre livelli.
11. Pulsante CLEAR: Cancella tutti i caratteri immessi quando si immette del testo sullo schermo del televisore.
12. Pulsante +Fav: Usato per memorizzare stazioni radio AM/FM. ( →p43)
13. Pulsante SLEEP: Imposta il timer di spegnimento automatico. Selezionare il tempo tra "30 min", "60 min" e "90 min". ( →p52)
14. Pulsante ZONE A/B: Seleziona una destinazione di uscita audio tra "ZONE A", "ZONE B" e "ZONE A+B". ( →p46)
15. Pulsante (STATUS): Cambia le informazioni sul display ed è utilizzato per le funzionalità RDS ( →p45)

16. Pulsante : Riporta il display allo stato precedente.
17. Pulsante : Silenzia temporaneamente l'audio. Premere nuovamente per annullare il muting.
18. Tasti volume
19. Pulsante AUDIO SEL: Se un dispositivo è connesso a due o più terminali di ingresso audio per un selettore di ingresso, è possibile selezionare quale segnale di ingresso audio riprodurre.
20. Pulsante SOUND RETRIEVER: Attiva/disattiva la funzione Sound Retriever che fornisce una qualità audio migliore per l'audio compresso.
21. Pulsante MODE: Passa dalla sintonizzazione automatica alla sintonizzazione manuale delle stazioni AM/FM ( →[p41](#)). Inoltre, se un componente AV abilitato alla funzione HDMI CEC è connesso a questa unità, è possibile commutare "4. Pulsanti di riproduzione" tra "CEC MODE" e "RCV MODE" (modalità normale).

## Diffusore/Subwoofer

### Diffusori anteriori/Diffusori surround

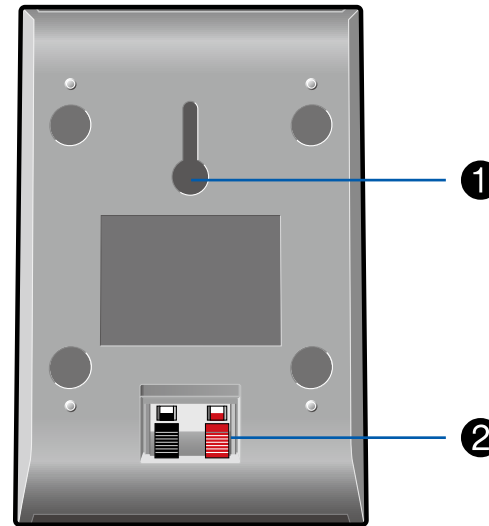
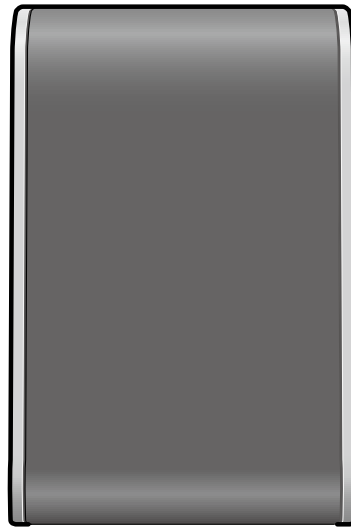

I diffusori anteriori e i diffusori surround inclusi possono essere utilizzati per entrambi i lati, sinistro e destro. La qualità dell'audio non differisce per il lato sinistro e destro.

La griglia non può essere rimossa.

1. Foro per montaggio a parete: il sistema diffusore può essere montato a parete sospendendo i diffusori sulla vite di legno, utilizzando il foro per montaggio a parete.
  - La vite di legno per il montaggio a parete non è inclusa. Consultare un addetto al servizio di costruzione e predisporre la vite tenendone in considerazione il tipo, il materiale e la lunghezza, in modo da fornire un supporto sufficiente. Si prega, inoltre, di installare anche un pannello di rinforzo, un'ancora, ecc., se necessario.
  - La nostra azienda non si assume alcuna responsabilità in caso di incidente o lesioni dovute a installazione impropria, montaggio insufficiente, uso improprio, calamità naturale, ecc.
2. Terminale del diffusore: utilizzare il cavo di potenza incluso per il collegamento all'unità principale.

- Non posizionare oggetti sul sistema diffusore. Il sistema diffusore potrebbe cadere a causa della perdita dell'equilibrio, e potrebbe causare lesioni.

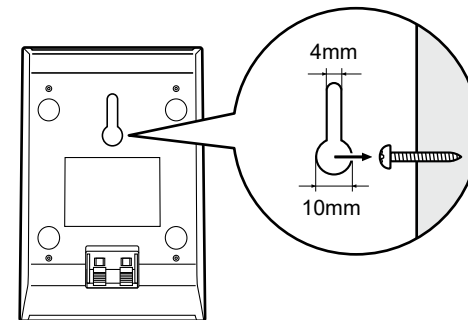

❑ **Avvisoe** ( →[p18](#))

## Diffusore centrale

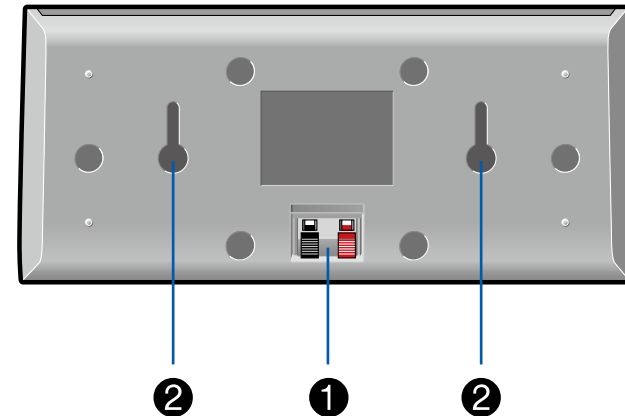

La griglia non può essere rimossa.

1. Terminale del diffusore: utilizzare il cavo di potenza incluso per il collegamento all'unità principale.
2. Foro per montaggio a parete: il sistema diffusore può essere montato a parete sospendendo i diffusori sulla vite di legno, utilizzando il foro per montaggio a parete.
  - La vite di legno per il montaggio a parete non è inclusa. Consultare un addetto al servizio di costruzione e predisporre la vite tenendone in considerazione il tipo, il materiale e la lunghezza, in modo da fornire un supporto sufficiente. Si prega, inoltre, di installare anche un pannello di rinforzo, un'ancora, ecc., se necessario.
  - La nostra azienda non si assume alcuna responsabilità in caso di incidente o lesioni dovute a installazione impropria, montaggio insufficiente, uso improprio, calamità naturale, ecc.
  - Non posizionare oggetti sul sistema diffusore. Il sistema diffusore potrebbe cadere a causa della perdita dell'equilibrio, e potrebbe causare lesioni.

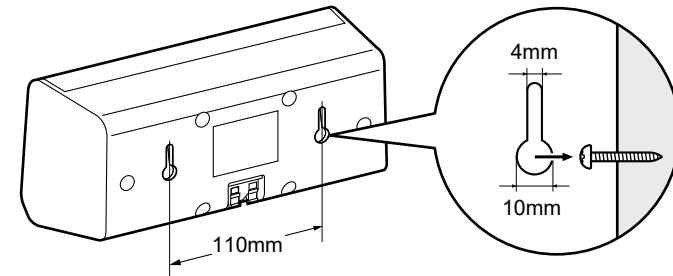

❑ **Avviso** ( →[p18](#))

## Subwoofer

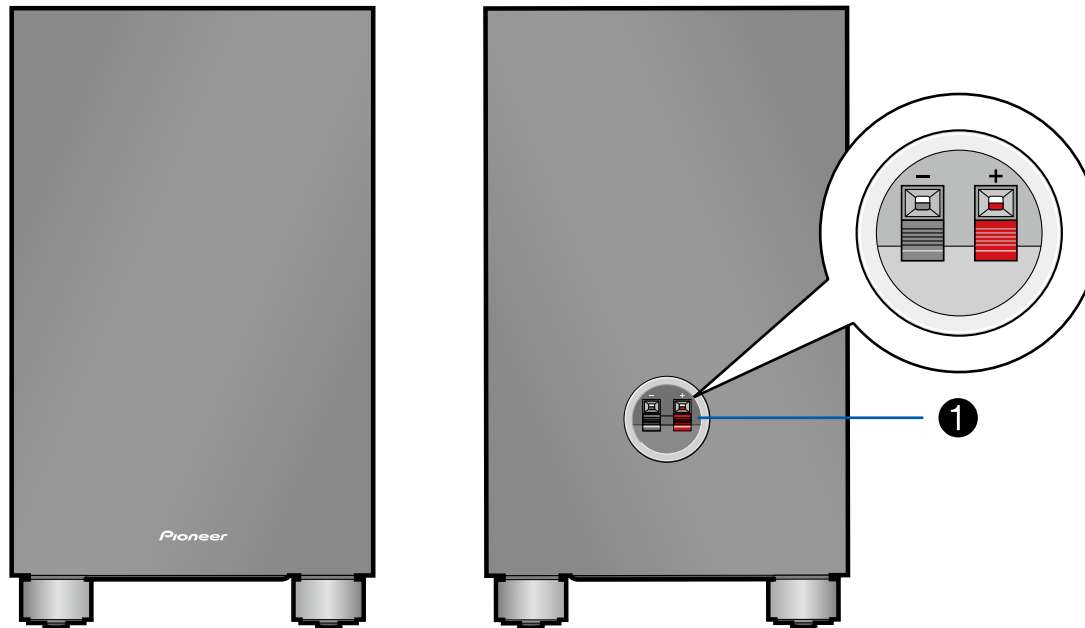

1. Terminale del diffusore: utilizzare il cavo di potenza incluso per il collegamento all'unità principale.

❑ **Avviso ( →[p18](#))**



## Avviso

- Non posizionare oggetti sul sistema diffusore. Il sistema diffusore potrebbe cadere a causa della perdita dell'equilibrio, e potrebbe causare lesioni.
- Non posizionare su una piattaforma traballante, su una superficie inclinata o su un altro luogo instabile. Il sistema diffusore potrebbe cadere a causa della perdita dell'equilibrio, e potrebbe causare lesioni.
- Selezionare un sito di installazione che abbia un pavimento stabile. Se collocate su un tappeto a fibra lunga, le fibre potrebbero entrare in contatto con il pannello dell'oscillatore, causando rumori irregolari.
- Installare l'unità lontano dal cavo dell'antenna del sintonizzatore. Potrebbe generarsi del rumore se i due sono troppo vicini tra loro. In tal caso, tenere l'unità principale lontana dall'antenna e dal cavo dell'antenna.
- Se un televisore o un altro dispositivo si trova nelle vicinanze, i diffusori potrebbero produrre interferenze di rumore dovute a interferenze elettriche, ecc., anche se l'alimentazione del dispositivo audio è scollegata. Se tali interferenze di rumore sono problematiche, separare ulteriormente i diffusori.
- L'unità diffusore di questo prodotto utilizza un magnete estremamente potente. Non posizionare cacciaviti o altri oggetti metallici vicino alla parte anteriore del sistema diffusore. Ciò potrebbe causare lesioni dovute a oggetti attratti, o danneggiare il pannello di oscillazione. Inoltre, non collocare carte prepagate, floppy disk o altri supporti magnetici vicino al diffusore. Il campo magnetico potrebbe rendere inutilizzabili tali articoli o causare perdite di dati.
- Questa unità non è stata progettata con schermatura anti-magnetica. I televisori CRT e i computer nelle vicinanze potrebbero presentare distorsioni del colore dello schermo a causa della presenza del campo magnetico. In tali casi, spostare i diffusori più lontano prima dell'uso.
- Questa unità è in grado di riprodurre regolarmente musica. Tuttavia, se viene immesso uno dei seguenti segnali speciali, i circuiti potrebbero bruciarsi a causa di una corrente eccessiva. Si prega di prestare attenzione.
  1. Rumore derivante dalla ricezione errata del canale FM
  2. Rumore dovuto a oscillatore, dispositivo di musica elettronica o altro componente ad alta frequenza
  3. CD per il controllo audio e altri segnali audio speciali
  4. Feedback dal microfono
  5. Audio prodotto quando il registratore a cassette viene fatto avanzare rapidamente

6. Quando l'amplificatore riverbera

7. Rumore di scossa quando si collega e scollega il cavo pin o altri terminali di collegamento

## Manutenzione

Pulire periodicamente le superfici superiore e laterale di questo prodotto con un panno morbido. Se particolarmente sporco, immergere il panno in una soluzione detergente neutra diluita e spremere il liquido in eccesso prima di pulire. Quindi, finire di pulire con un panno asciutto. Se si utilizza un panno chimico, leggere l'etichetta di avvertenza apposta sul prodotto per la pulizia.

## **Collegamenti**

---

<b>Collegamento diffusori</b>	<b>20</b>
<b>Collegamento al televisore</b>	<b>30</b>
<b>Collegamento di dispositivi di riproduzione</b>	<b>33</b>
<b>Collegamento di un componente AV in una stanza separata (Connessione ZONE B)</b>	<b>35</b>
<b>Collegamento delle antenne</b>	<b>36</b>
<b>Collegamento del cavo di alimentazione</b>	<b>37</b>

## Collegamento diffusori

È possibile selezionare la disposizione dei diffusori da installare tra vari modelli quando si utilizza questa unità. Utilizzare il seguente diagramma di flusso per selezionare la disposizione diffusori che si adatta meglio ai propri diffusori e all'ambiente di utilizzo.



## Installazione diffusori

### ■ Sistema a 5.1 canali

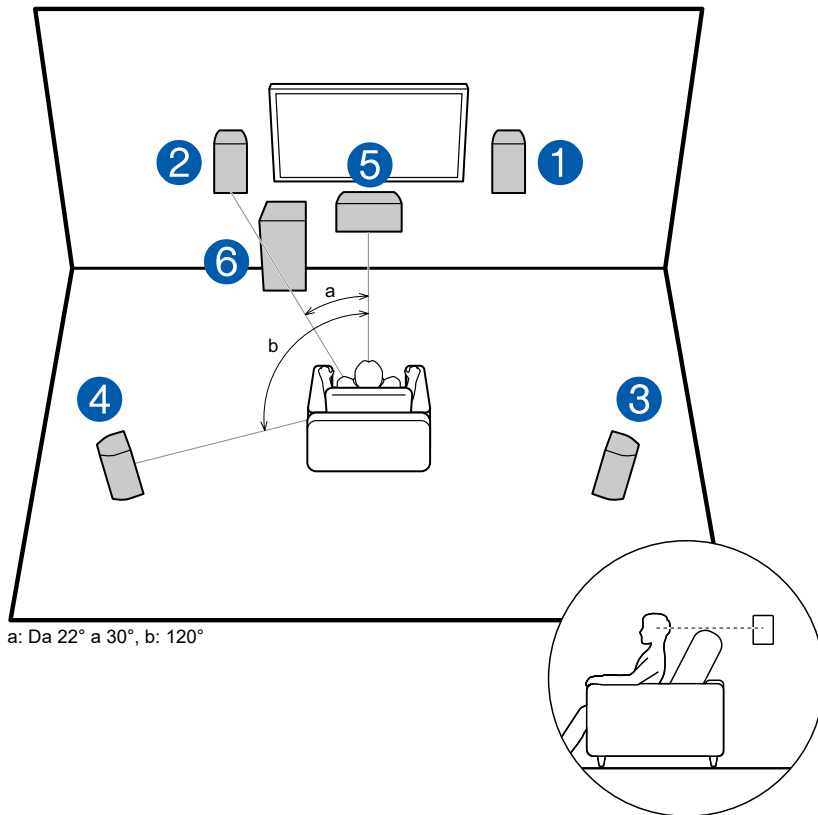

Questo è un sistema di base a 5.1 canali. I diffusori anteriori emettono l'audio stereo anteriore e un diffusore centrale emette l'audio del centro dello schermo, ad esempio i dialoghi e le voci. I diffusori surround consentono di creare un campo sonoro posteriore. Il subwoofer riproduce i suoni bassi e crea un ricco campo sonoro.

I diffusori anteriori devono essere posizionati all'altezza delle orecchie, mentre i diffusori surround devono essere posizionati appena al di sopra. Il diffusore centrale deve essere posizionato rivolto verso la posizione di ascolto con una certa angolazione. Collocando il subwoofer tra il diffusore centrale e il diffusore anteriore è possibile ottenere un suono naturale anche quando si riproducono sorgenti musicali.

- 1,2 Diffusori anteriori
- 3,4 Diffusori surround
- 5 Diffusore centrale
- 6 Subwoofer

□ **Disposizioni Diffusore e Modalità di Ascolto Selezionabili ( →[p56](#))**

## ■ Sistema a 3.1.2 canali

Un sistema a 3.1.2 canali è una disposizione diffusori costituita da un sistema a 3.1 canali che include diffusori anteriori, diffusore centrale e subwoo, e diffusori di altezza aggiuntivi. Selezionare i diffusori di altezza che meglio si adattano al proprio ambiente di utilizzo tra i tre tipi seguenti.

- Esempio di installazione diffusori anteriori in alto ( →[p23](#))**
- Esempio di installazione diffusori a soffitto ( →[p24](#))**
- Esempio di installazione diffusori abilitati Dolby (diffusori Dolby) ( →[p25](#))**

## ❑ Esempio di installazione diffusori anteriori in alto

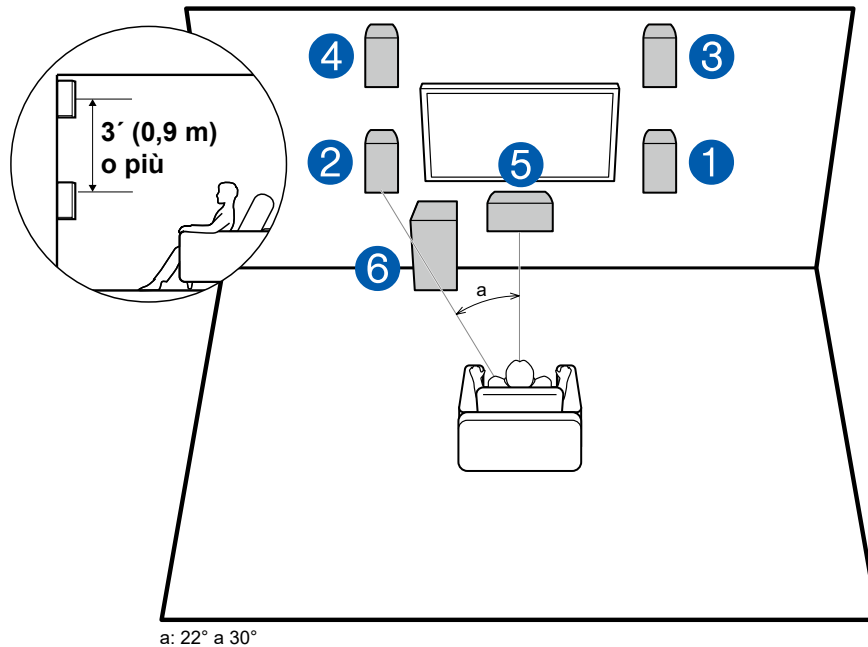

Si tratta di un sistema a 3.1 canali costituito da diffusori anteriori, un diffusore centrale e un subwoofer, con l'installazione di diffusori anteriori in alto, che sono un tipo di diffusore di altezza. Installando i diffusori di altezza si arricchirà la sensazione del campo audio nello spazio superiore. I diffusori anteriori in alto devono essere situati almeno 3'0,9m più in alto dei diffusori anteriori. Dovrebbero anche essere posizionati direttamente sopra i diffusori anteriori.

- 1,2 Diffusori anteriori
- 3,4 Diffusori anteriori in alto
- 5 Diffusore centrale
- 6 Subwoofer

## ❑ Disposizioni Diffusore e Modalità di Ascolto Selezionabili ( →[p56](#))

## ❑ Esempio di installazione diffusori a soffitto

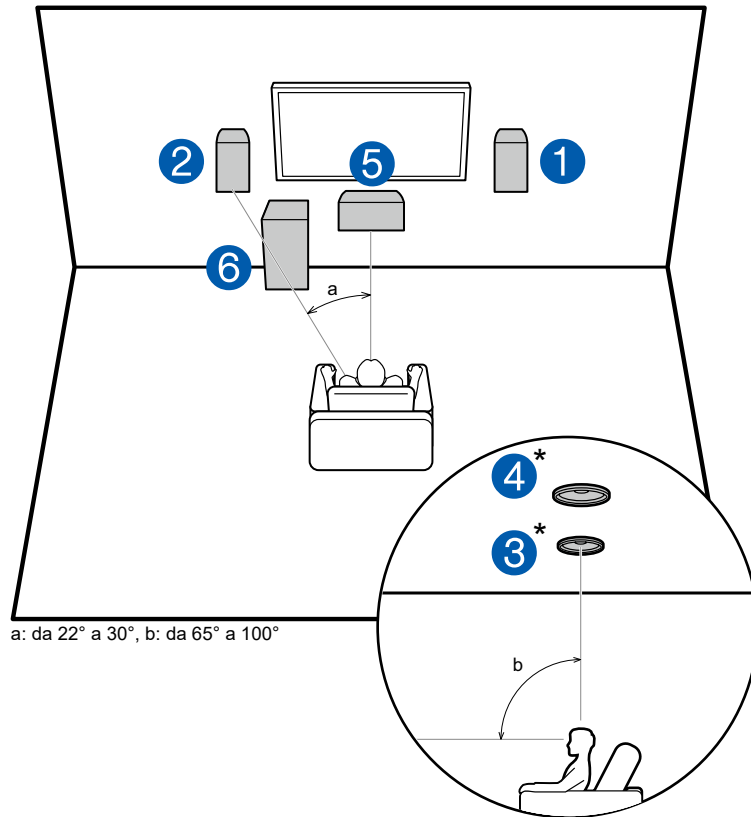

Si tratta di un sistema a 3.1 canali costituito dai diffusori anteriori inclusi, un diffusore centrale e un subwoofe, con l'aggiunta di diffusori a soffitto centrali, venduti separatamente, che sono un tipo di diffusore di altezza. Installando i diffusori di altezza si arricchirà la sensazione del campo audio nello spazio superiore. Installare i diffusori a soffitto centrali in modo che siano direttamente sopra la posizione di ascolto. La distanza tra ciascuna coppia deve essere uguale alla distanza tra i due diffusori anteriori.

- Dolby consiglia di installare questo tipo di diffusori di altezza per ottenere il miglior effetto Dolby Atmos.

- 1,2 Diffusori anteriori
- 3,4 Diffusori a soffitto centrali\*
- 5 Diffusore centrale
- 6 Subwoofer

\* Articoli opzionali

## ❑ Disposizioni Diffusore e Modalità di Ascolto Selezionabili ( →[p56](#))

## ❑ Esempio di installazione diffusori abilitati Dolby (diffusori Dolby)

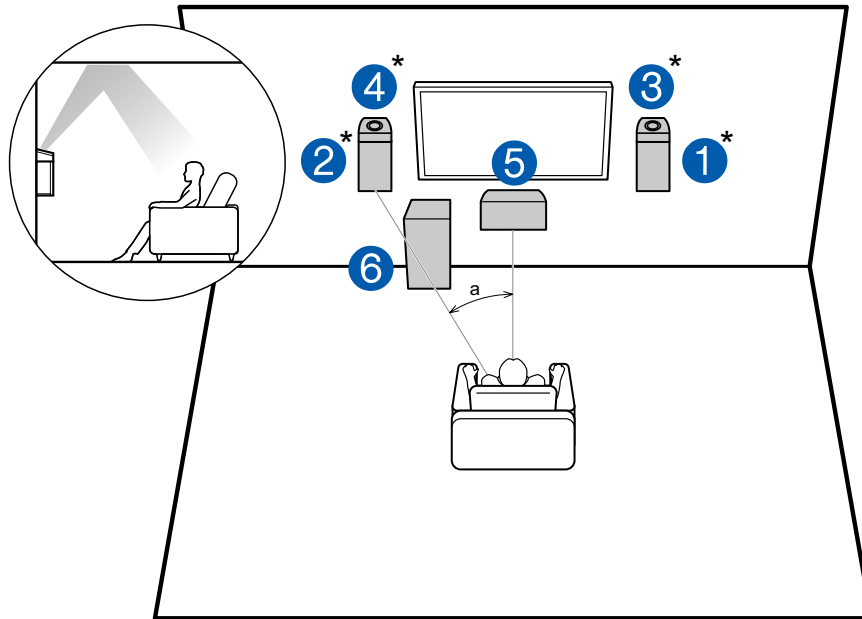

a: 22° a 30°

Come diffusori di altezza per questo sistema sono stati selezionati diffusori abilitati Dolby, venduti separatamente. I diffusori abilitati Dolby sono diffusori speciali progettati per essere orientati verso il soffitto in modo tale che il suono venga ascoltato dall'alto dopo essere rimbalzato sul soffitto.

Posizionare i diffusori abilitati Dolby (anteriori) sopra i diffusori anteriori. I diffusori anteriori inclusi in questa unità non sono stati progettati perché venissero installati sopra di essi diffusori abilitati Dolby, quindi non utilizzarli con questo sistema. Assicurarsi di utilizzare diffusori anteriori venduti separatamente.

1,2 Diffusori anteriori\*

3,4 Diffusori abilitati Dolby (Anteriori)\*

5 Diffusore centrale

6 Subwoofer

\* Articoli opzionali

## ❑ Disposizioni Diffusore e Modalità di Ascolto Selezionabili ( →[p56](#))



## Collegamenti dei diffusori e impostazioni "Speaker Setup"

### Collegamenti

#### ■ (Nota) Impedenza dei diffusori

Se si usano i diffusori inclusi, il setup spiegato in questa sezione non è richiesto. Se si usano diffusori venduti separatamente, utilizzare diffusori con impedenza da 4  $\Omega$  a 16  $\Omega$ . Se uno dei diffusori da connettere ha un'impedenza di 4 o più  $\Omega$  e inferiore a 6  $\Omega$ , impostare "Speaker Impedance" su "4 ohms" per "Speaker Setup" nella sezione Initial Setup ( → [p86](#)). Quando si imposta "Speaker Impedance" dal menu Setup, premere  sul telecomando, e impostare "2.Speaker" – "Configuration" – "Speaker Impedance" ( → [p74](#)) su "4 ohms".

#### ■ Collegare i cavi dei diffusori

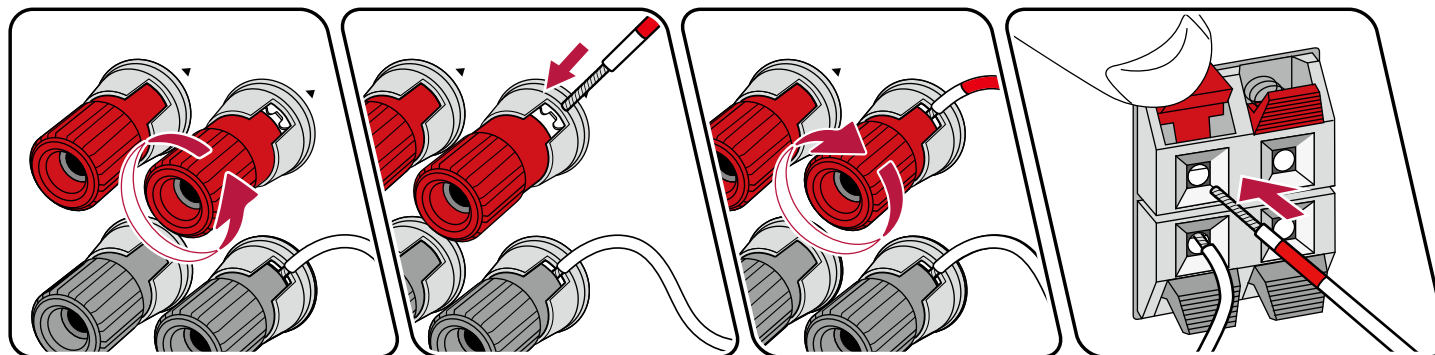

Effettuare un collegamento corretto tra i terminali dell'unità e i terminali dei diffusori (da lato + a lato + e da lato – a lato –) per ciascun canale. Se il collegamento è errato, il suono dei bassi non sarà riprodotto correttamente a causa dell'inversione di fase. I conduttori spellati dalla punta del cavo di potenza non fuoriescono dal terminale del diffusore durante il collegamento. Se i conduttori spellati dei cavi toccano il pannello posteriore o i conduttori del lato + e del lato – si toccano tra loro, potrebbe verificarsi un malfunzionamento.

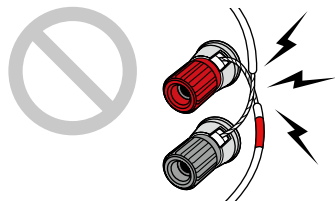

■ Sistema a 5.1 canali

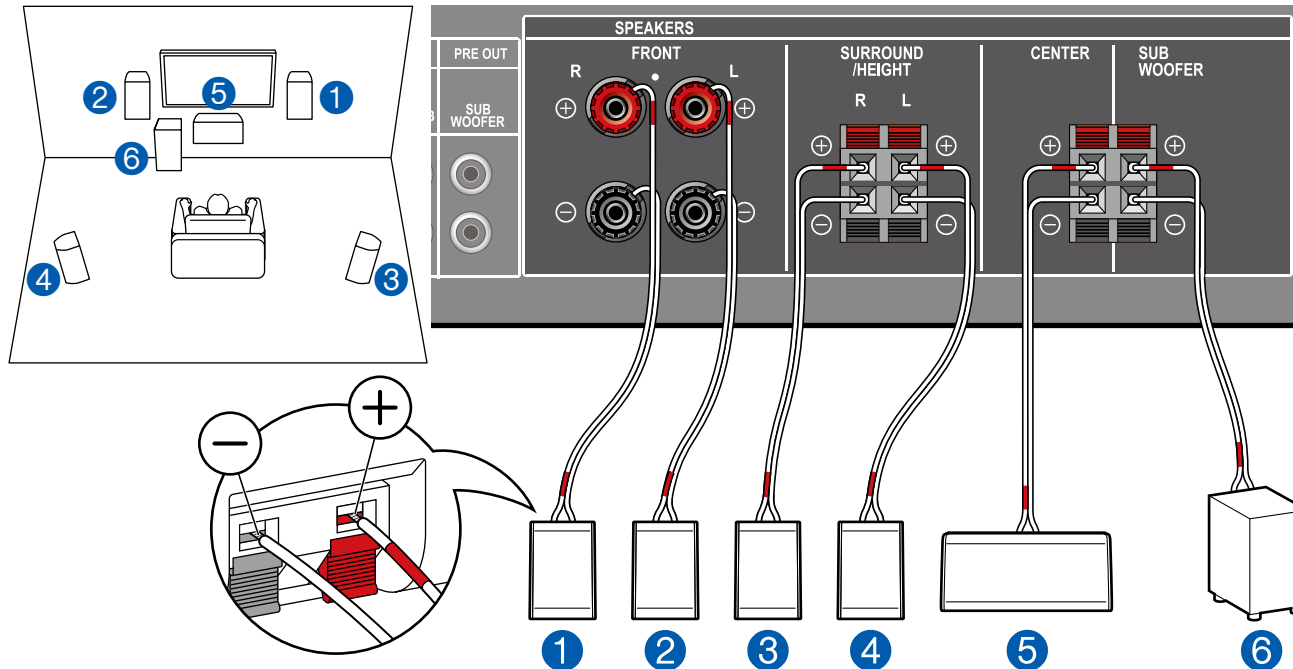

Questo è un sistema di base a 5.1 canali. Per i dettagli della disposizione diffusori, consultare "Installazione diffusori" (→p21).

■ Impostazioni "Speaker Setup" durante l'Initial Setup (→p87)

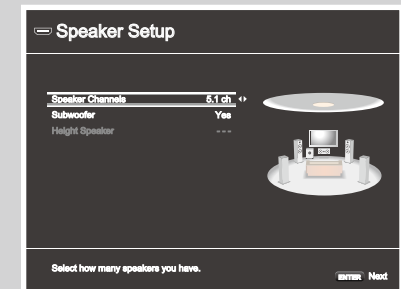

- Speaker Channels: **5.1 ch**
- Subwoofer: **Yes**
- Height Speaker: **---**
- Speaker Impedance: **Impostare un valore qualsiasi (→p26)**



**Configurazione**

Per ottimizzare l'effetto del campo sonoro, alcune impostazioni devono essere effettuate nel menu setup dopo aver completato l'Initial Setup. Premere  sul telecomando, quindi impostare "2. Speaker" - "Distance" (→p75) e "Channel Level" (→p76).

## ■ Sistema a 3.1.2 canali

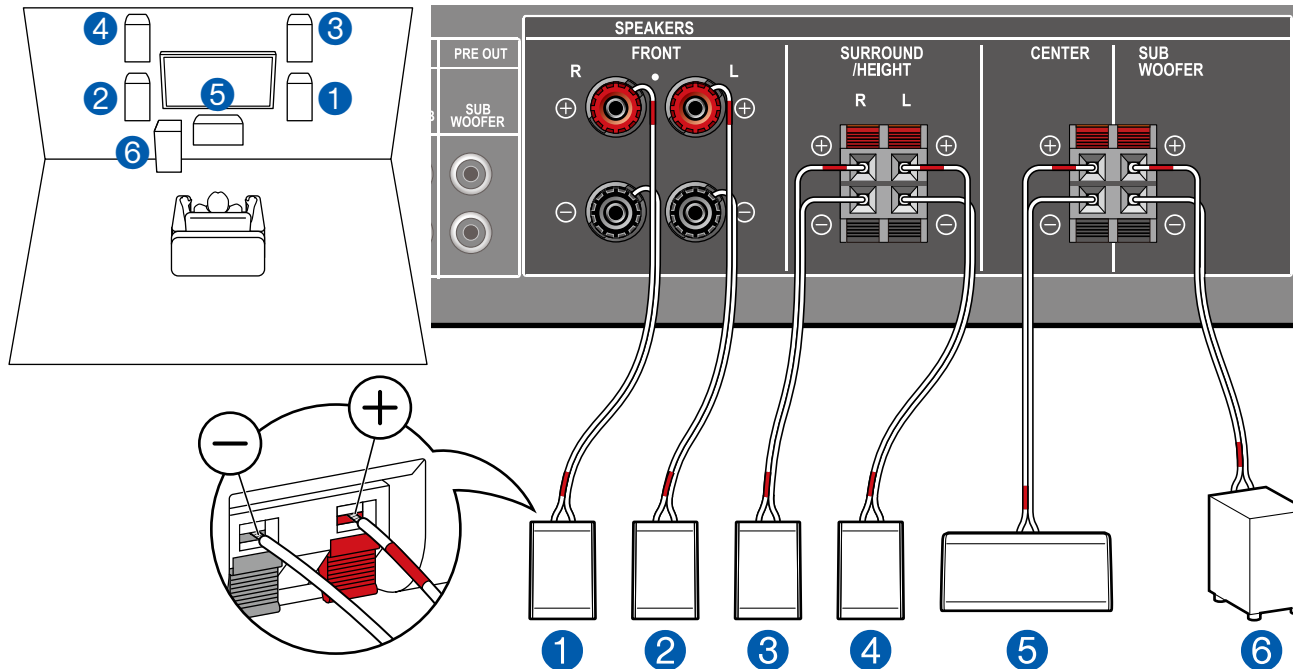

Questa è una combinazione del sistema a 3.1 canali e di diffusori anteriori in alto. Un diffusore anteriore in alto è un tipo di diffusore di altezza. È possibile selezionare per la connessione solo una coppia di diffusore di altezza tra i seguenti tre tipi.

- Esempio di installazione diffusori anteriori in alto ( →p23)
- Esempio di installazione diffusori a soffitto ( →p24)
- Esempio di installazione diffusori abilitati Dolby (diffusori Dolby) ( →p25)

## ■ Impostazioni "Speaker Setup" durante l'Initial Setup ( →p87)

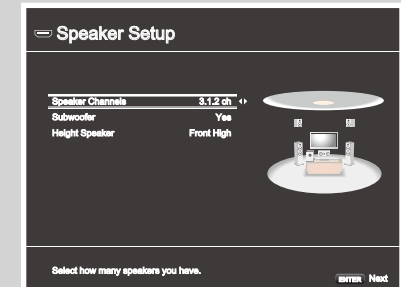

- Speaker Channels: **3.1.2 ch**
- Subwoofer: **Yes**
- Height Speaker: **Selezionare il tipo diffusore di altezza attualmente installato.**
- Speaker Impedance: **Impostare un valore qualsiasi ( →p26)**



### Configurazione

Per ottimizzare l'effetto del campo sonoro, alcune impostazioni devono essere effettuate nel menu setup dopo aver completato l'Initial Setup. Premere  sul telecomando, quindi impostare "2. Speaker" - "Distance" ( →p75) e "Channel Level" ( →p76). Quando si usano diffusori venduti separatamente, impostare anche "2. Speaker" - "Crossover" ( →p74).

## Combinazioni di diffusori

Canali diffusori	FRONT	CENTER	SURROUND	HEIGHT	SUBWOOFER
2.1 canali	✓				✓
3.1 canali	✓	✓			✓
4.1 canali	✓		✓		✓
5.1 canali	✓	✓	✓		✓
2.1.2 canali	✓			✓	✓
3.1.2 canali	✓	✓		✓	✓

## Collegamento al televisore

Collegare questa unità tra un televisore e il componente AV. Collegando questa unità con il televisore è possibile inviare al televisore i segnali video e audio del componente AV o riprodurre l'audio della TV su questa unità. Il collegamento con il televisore differisce a seconda che il televisore supporti o meno la funzione ARC (Audio Return Channel). La funzione ARC trasmette i segnali audio del televisore tramite un cavo HDMI e riproduce l'audio del televisore su questa unità. Per verificare se il televisore supporta la funzione ARC, consultare il manuale di istruzioni del televisore ecc.

**Il tuo televisore supporta la funzione ARC?**

**Sì**

• **A televisore ARC** ( →[p31](#))

**No**

• **A televisore non ARC** ( →[p32](#))

## A televisore ARC

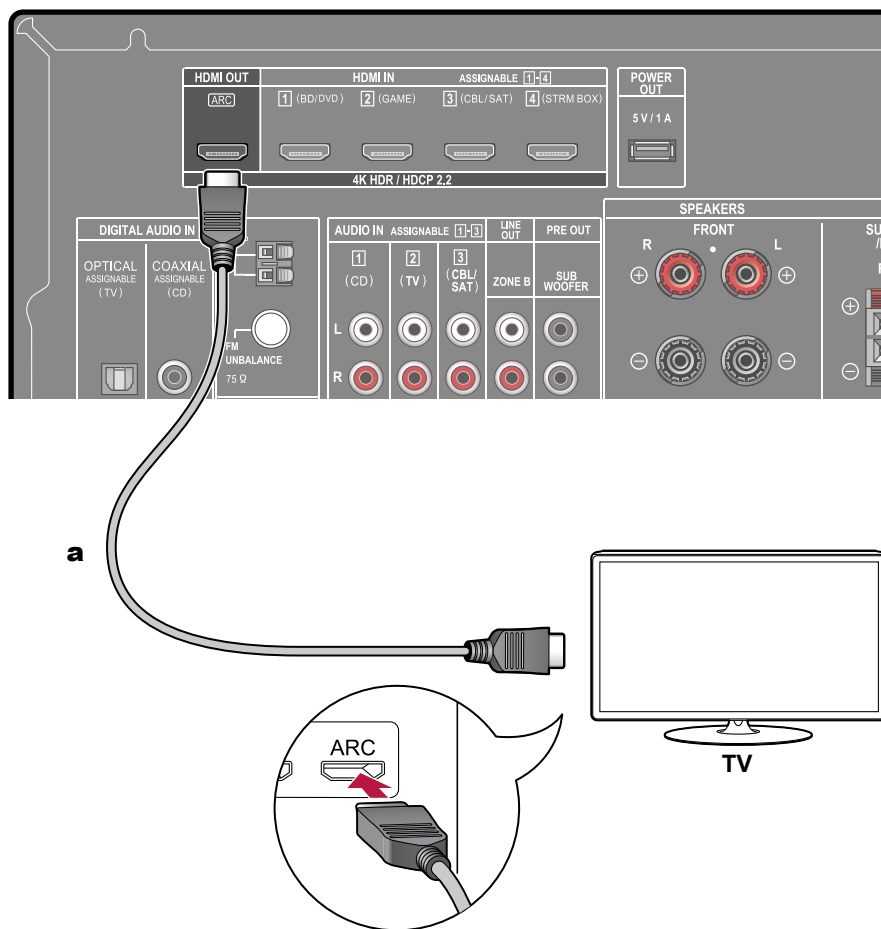

**a** Cavo HDMI

Se il televisore supporta la funzione ARC (Audio Return Channel) (\*), utilizzare solo il cavo HDMI per collegare il televisore. Utilizzare il terminale HDMI IN del televisore compatibile con ARC per il collegamento. Si collega il cavo HDMI alla porta con l'etichetta OUT sul lato del ricevitore.

- Se viene riprodotto un video 4K di alta qualità, utilizzare un cavo HDMI Premium High Speed o un cavo HDMI Premium High Speed con Ethernet il cui pacchetto ha un'etichetta "PREMIUM Certified Cable".



### Configurazione

- Per utilizzare la funzione ARC è necessario effettuare alcune impostazioni. Selezionare "Yes" per "2. ARC Setup" nell'Initial Setup (→p86). Se è selezionato "No, Skip", è necessario effettuare delle impostazioni nel menu Setup una volta completato l'Initial Setup. Premere  sul telecomando, e impostare "5. Hardware" - "HDMI" - "Audio Return Channel" su "On". (→p81)
- Per le impostazioni dettagliate del collegamento al televisore, la funzione CEC e l'uscita audio, consultare il manuale di istruzioni del televisore.

(\* ) Funzione ARC: Questa funzione trasmette i segnali audio del televisore tramite un cavo HDMI e riproduce l'audio del televisore su questa unità. È possibile collegare l'unità a televisori compatibili con ARC tramite un cavo HDMI. Per verificare se il televisore supporta la funzione ARC, consultare il manuale di istruzioni del televisore ecc.

## A televisore non ARC

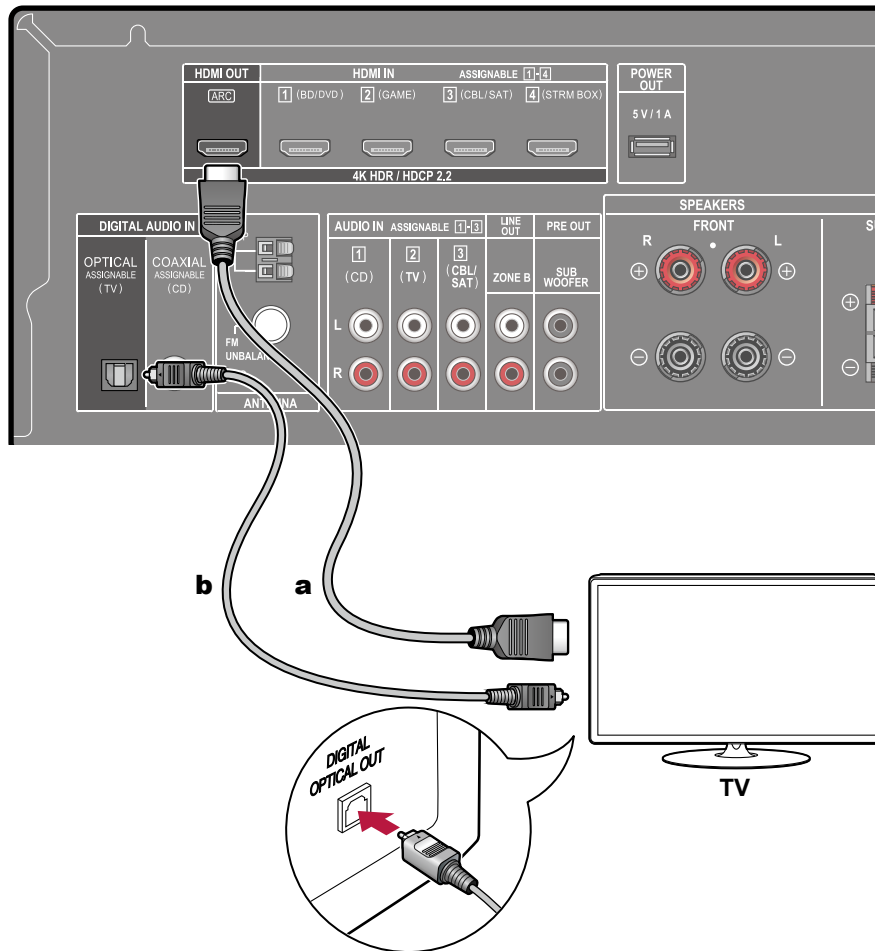

**a** Cavo HDMI, **b** Cavo ottico digitale

Se il televisore non supporta la funzione ARC (Audio Return Channel) (\*), collegare un cavo HDMI e un cavo ottico digitale. Se la TV non ha un terminale DIGITAL OPTICAL OUT, è possibile utilizzare un cavo audio analogico per il collegamento al terminale AUDIO IN TV.

- Se si utilizza un decoder via cavo ecc. collegato al terminale di ingresso di questa unità per guardare la TV (senza utilizzare un sintonizzatore incorporato nel televisore), non è necessario il collegamento mediante un cavo ottico digitale o un cavo audio analogico.
- Se viene riprodotto un video 4K di alta qualità, utilizzare un cavo HDMI Premium High Speed o un cavo HDMI Premium High Speed con Ethernet il cui pacchetto ha un'etichetta "PREMIUM Certified Cable".

(\*) Funzione ARC: Questa funzione trasmette i segnali audio del televisore tramite un cavo HDMI e riproduce l'audio del televisore su questa unità. È possibile collegare l'unità a televisori compatibili con ARC tramite un cavo HDMI. Per verificare se il televisore supporta la funzione ARC, consultare il manuale di istruzioni del televisore ecc.

## Collegamento di dispositivi di riproduzione

### Connessione di un componente AV con un terminale HDMI montato

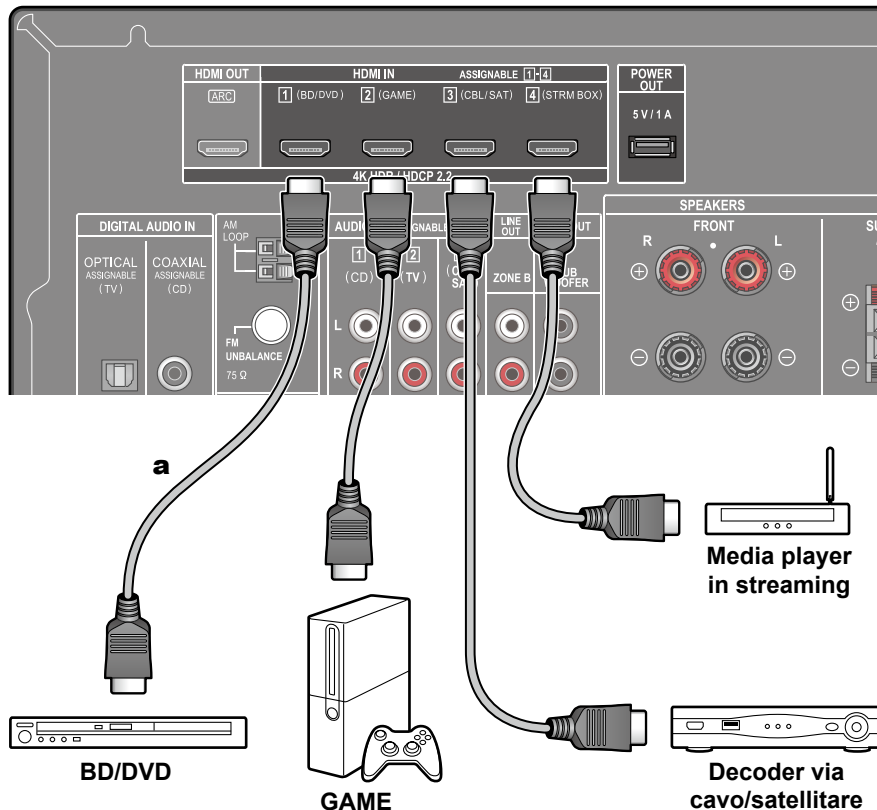

**a** Cavo HDMI

Questo è un esempio di connessione di un componente AV munito di terminale HDMI. Se si collega l'unità a un componente AV conforme allo standard CEC (Consumer Electronics Control), è possibile utilizzare la funzione HDMI CEC (\*) che consente il collegamento con selettori di ingresso ecc., e la funzione HDMI Standby Through, che consente di trasmettere segnali video e audio dal componente AV al televisore anche quando questa unità si trova in standby. Inoltre, il terminale POWER OUT sul pannello posteriore può fornire potenza (5 V/1 A) a un media player in streaming collegato a un terminale HDMI IN di questa unità. Per fornire potenza anche quando questa unità è in modalità standby, impostare il valore di impostazione di "USB Power Out at Standby" (→p82) su "On".

- Se viene riprodotto un video 4K di alta qualità, utilizzare un cavo HDMI Premium High Speed o un cavo HDMI Premium High Speed con Ethernet il cui pacchetto ha un'etichetta "PREMIUM Certified Cable".
- Il terminale POWER OUT non supporta la riproduzione di file musicali o l'alimentazione a smartphone/tablet o altri dispositivi.



#### Configurazione

- La funzione HDMI CEC e la funzione HDMI Standby Through sono abilitate automaticamente se si seleziona "Yes" per "2. ARC Setup" nell'Initial Setup (→p86). Se è selezionato "No, Skip", è necessario effettuare delle impostazioni nel menu Setup una volta completato l'Initial Setup. Premere  sul telecomando e selezionare "5. Hardware" - "HDMI" per effettuare le impostazioni. (→p80)
- Per fruire del suono digitale surround, incluso il Dolby Digital, impostare l'uscita audio del lettore Blu-ray Disc connesso ecc. sull'uscita Bitstream.

(\*) La funzione HDMI CEC: Questa funzione permette varie operazioni di collegamento con dispositivi compatibili CEC, come la commutazione di selettori di ingresso interconnessi con un lettore compatibile CEC, la commutazione dell'uscita audio tra il televisore e questa unità o la regolazione del volume mediante il telecomando di un televisore compatibile CEC, e il passaggio automatico di questa unità alla modalità standby quando il televisore viene spento.



## Collegamento di un componente audio

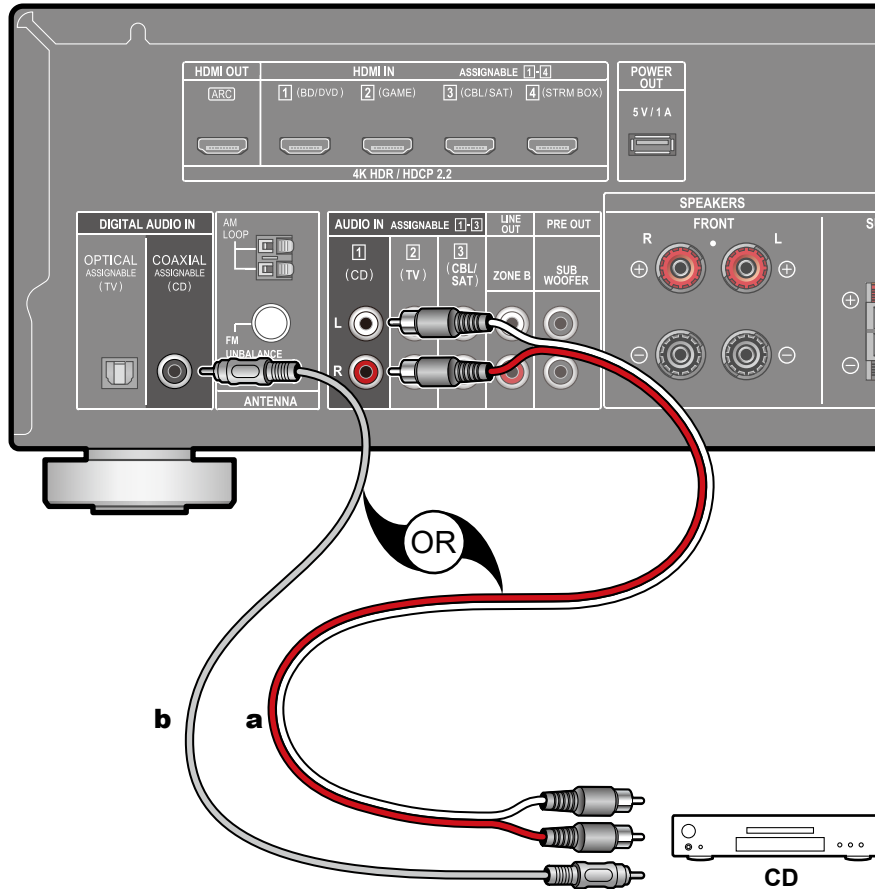

Questo è un esempio di connessione di un componente audio. Effettuare il collegamento al lettore CD usando un cavo digitale coassiale o un cavo audio analogico.

**a** Cavo audio analogico, **b** Cavo digitale coassiale

## Collegamento di un componente AV in una stanza separata (Connessione ZONE B)

### Collegamento di un amplificatore integrato (ZONE B)

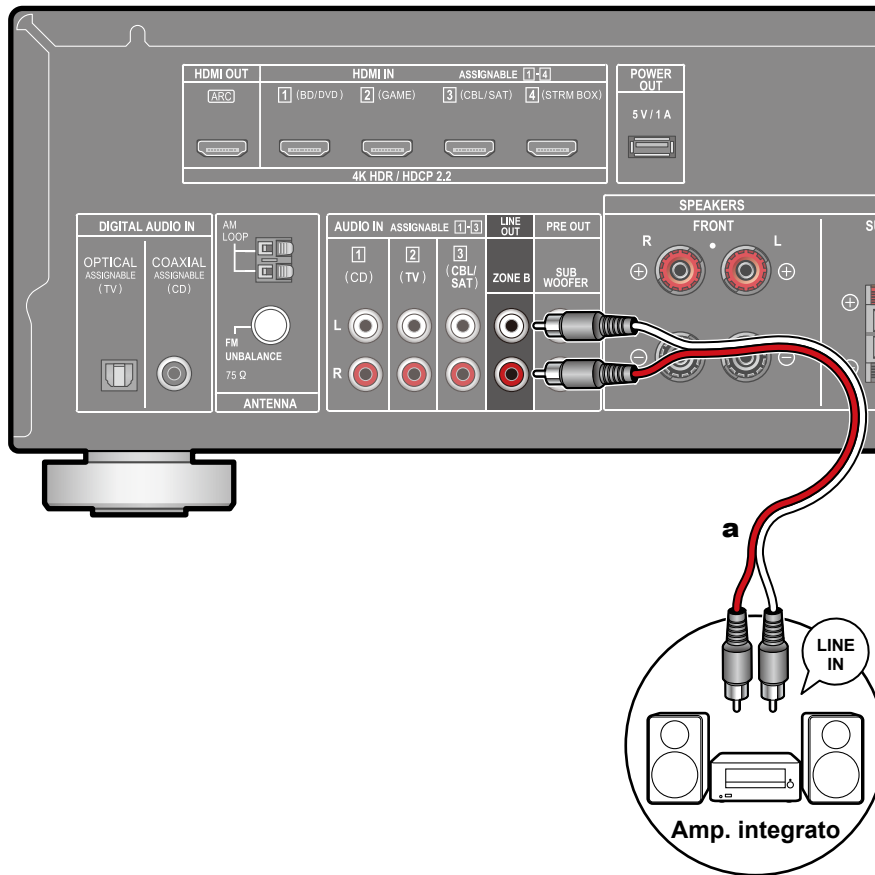

Mentre si effettua la riproduzione nella stanza principale (ZONE A), è possibile godersi contemporaneamente anche l'audio a 2 canali della stessa sorgente (ZONE B). Utilizzare un cavo analogico per collegare il terminale ZONE B LINE OUT di questa unità al terminale LINE IN dell'amplificatore integrato nella stanza separata.

**a** Cavo audio analogico

## Collegamento delle antenne

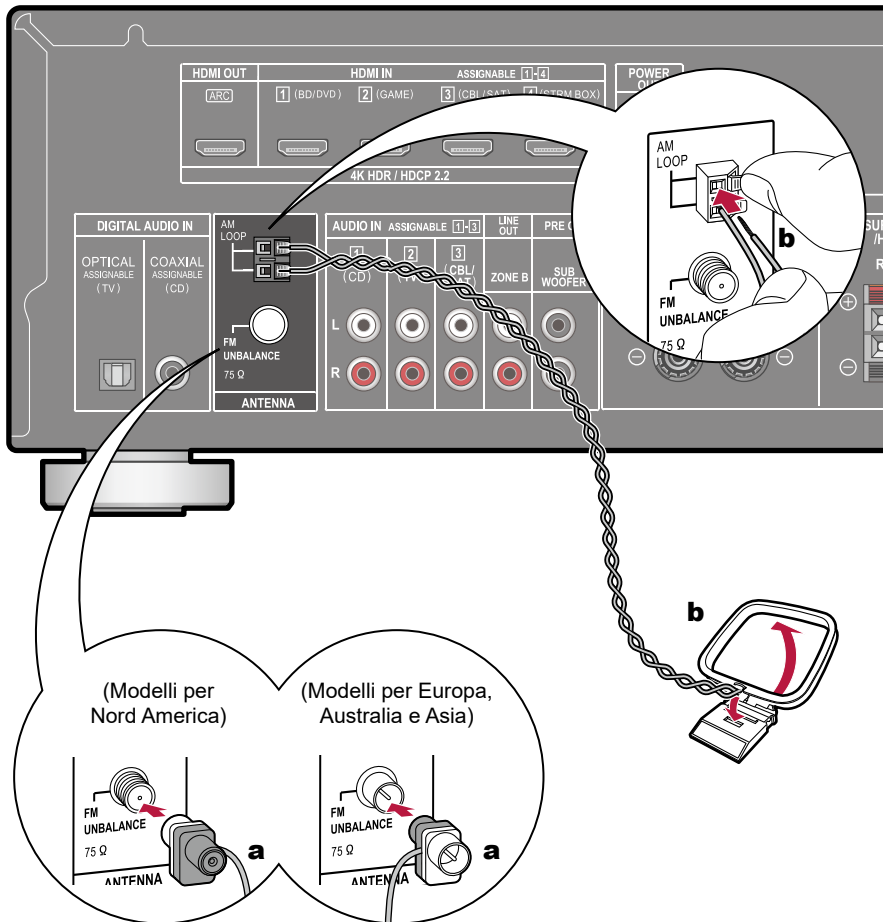

Collegare l'antenna a questa unità e sistemare l'antenna nella miglior posizione per ascoltare durante la ricezione di segnale radio. Applicare l'antenna FM per interni alla parete utilizzando puntine a pressione o nastro adesivo.

## Collegamento del cavo di alimentazione

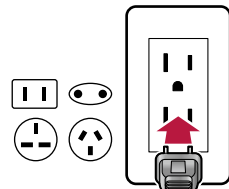

Collegare il cavo di alimentazione dopo che sono stati completati tutti i collegamenti.

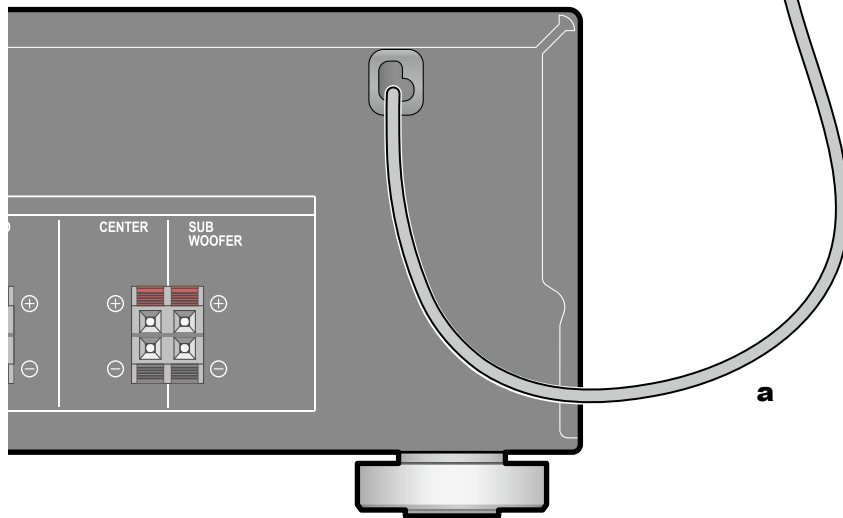

**a** Cavo di alimentazione

## **Riproduzione**

---

<b>Riproduzione di un componente AV</b>	<b>39</b>
<b>Riproduzione BLUETOOTH®</b>	<b>40</b>
<b>Ascolto della radio AM/FM</b>	<b>41</b>
<b>Riproduzione ZONE B</b>	<b>46</b>
<b>Funzioni convenienza</b>	<b>48</b>
<b>Modalità di ascolto</b>	<b>53</b>

## Riproduzione di un componente AV

È possibile riprodurre l'audio proveniente da componenti AV, come lettori Blu-ray disc, utilizzando questa unità.

### Operazioni base

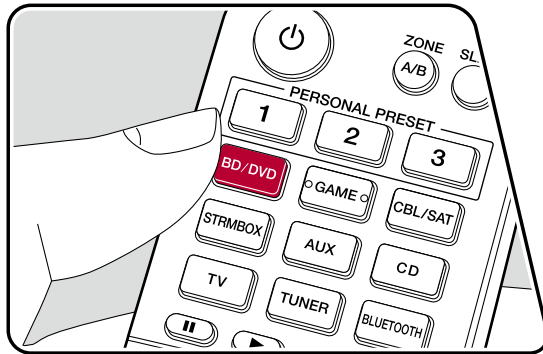
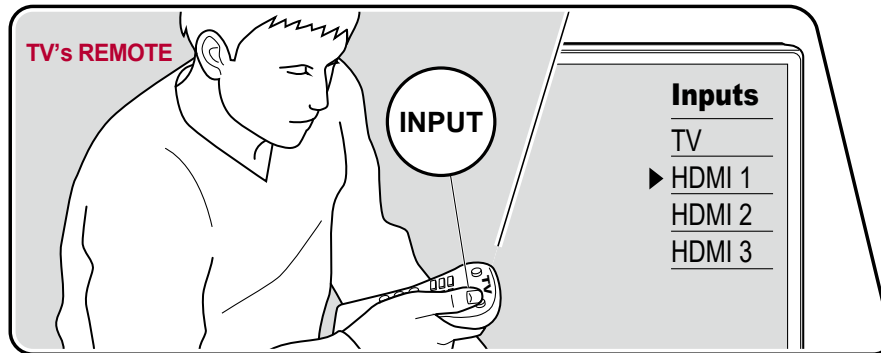

Eeguire la seguente procedura quando quest'unità è accesa.

1. Impostare l'ingresso sul televisore sull'ingresso collegato al televisore.
2. Premere il selettore di ingresso che ha lo stesso nome del terminale a cui è connesso il lettore.

Premere ad esempio BD/DVD per utilizzare il lettore collegato al terminale BD/DVD. Premere TV per ascoltare l'audio del televisore.

- Quando la funzione di collegamento CEC è attiva, l'ingresso viene commutato automaticamente quando un televisore e un lettore compatibili con CEC sono stati collegati a questa unità utilizzando una connessione HDMI.

3. Avviare la riproduzione sul componente AV.

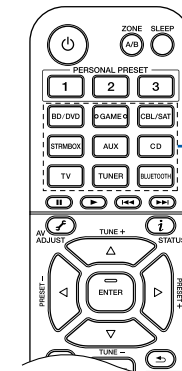

## Riproduzione BLUETOOTH®

È possibile riprodurre l'audio in modalità wireless su un dispositivo abilitato a BLUETOOTH, come uno smartphone.

### Operazioni base

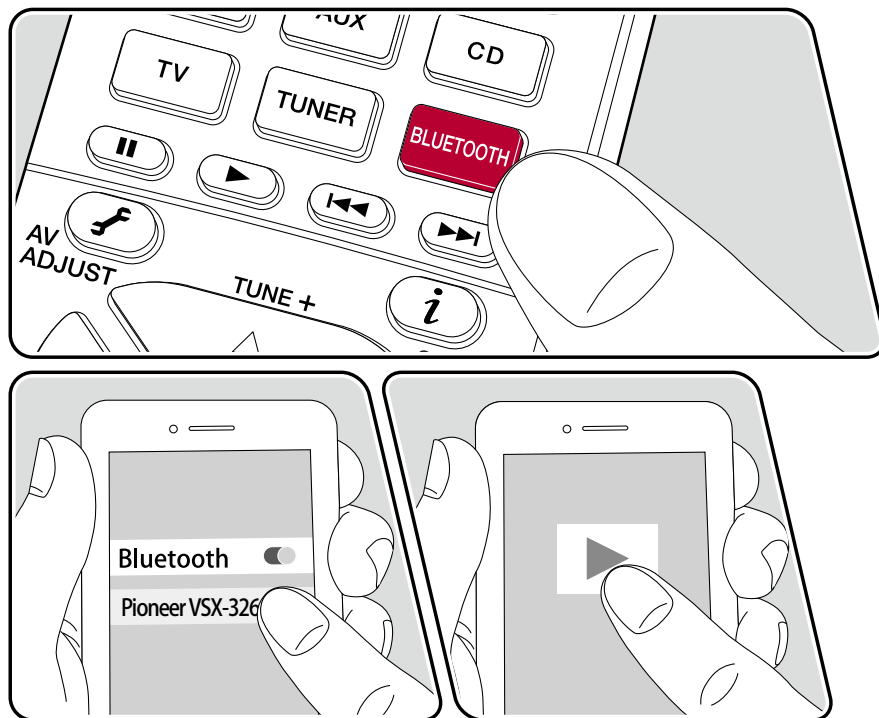

Eeguire la seguente procedura quando quest'unità è accesa.

### Abbinamento

1. Quando si preme il pulsante BLUETOOTH, sul display di questa unità viene visualizzata l'indicazione "Now Pairing..." e viene abilitata la modalità di abbinamento.

Now Pairing...

2. Abilitare (attivare) la funzione BLUETOOTH del dispositivo abilitato BLUETOOTH, quindi selezionare questa unità tra i dispositivi visualizzati. Se viene richiesta una password, immettere "0000".
  - Questa unità viene visualizzata come "Pioneer VSX-326 XXXXXX".
  - Per collegare un altro dispositivo abilitato BLUETOOTH, tenere premuto il pulsante BLUETOOTH finché non viene visualizzato "Now Pairing...", quindi eseguire il passaggio 2. Questa unità può memorizzare le informazioni di abbinamento di sino ad un massimo di 8 dispositivi abbinati.
  - L'area di copertura è di circa 48'/15 m. Si noti che la connessione non è sempre garantita con tutti i dispositivi abilitati BLUETOOTH.

### Riproduzione

1. Effettuare la procedura di collegamento sul dispositivo abilitato BLUETOOTH.
2. Riproduzione del file musicale.  
L'ingresso di questa unità passerà automaticamente a "BLUETOOTH". Alzare il volume del dispositivo BLUETOOTH sino ad un livello appropriato.
  - Date le caratteristiche della tecnologia wireless BLUETOOTH, l'audio prodotto su questa unità potrebbe essere leggermente in ritardo rispetto all'audio riprodotto sul dispositivo abilitato BLUETOOTH.

## Ascolto della radio AM/FM

È possibile ricevere delle stazioni radio AM e FM su questa unità con il sintonizzatore incorporato.

### Sintonizzazione di una stazione radio

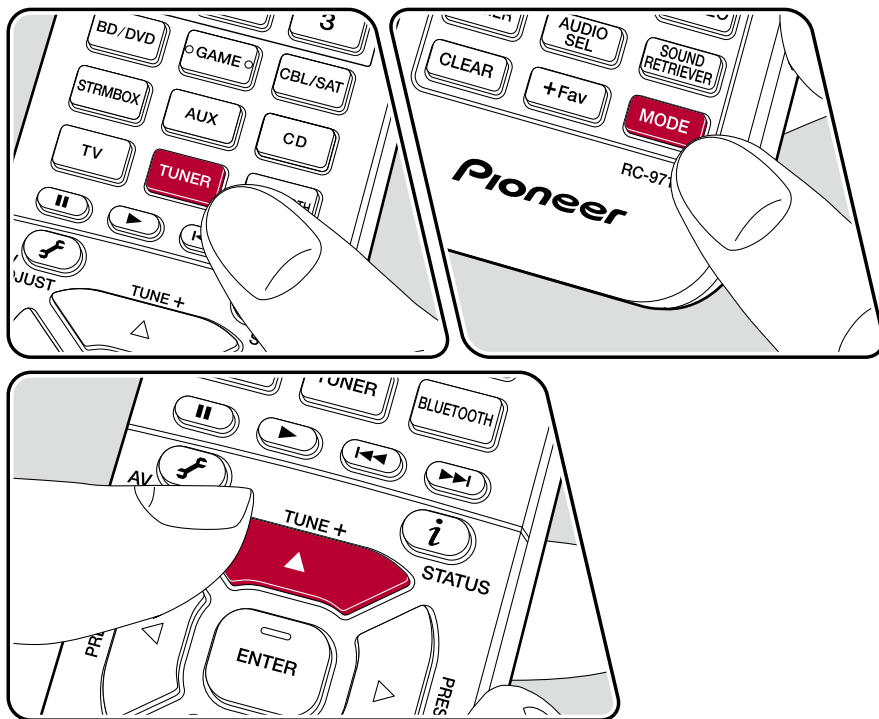

Eeguire la seguente procedura quando quest'unità è accesa.

#### Sintonizzazione automatica

1. Premere ripetutamente TUNER per selezionare "AM" o "FM".
2. Premere MODE ripetutamente per visualizzare "TunMode: Auto" sul display.

TunMode: Auto

3. Quando si premono i cursori ▲ / ▼, ha inizio la sintonizzazione automatica, e la ricerca si arresta quando viene trovata una stazione. Quando viene sintonizzata una stazione radio, sul display si accende l'indicatore "TUNED". Quando viene sintonizzata una stazione radio FM, si accende l'indicatore "STEREO".

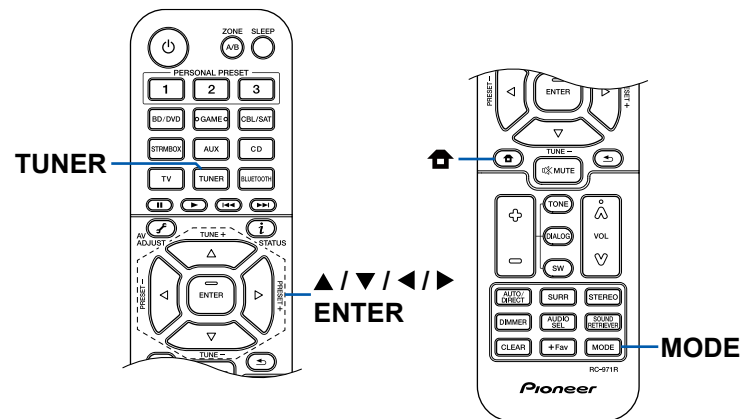



**Quando la ricezione delle radio FM non è buona:** Eseguire la procedura per "Sintonizzazione manuale" (→[p42](#)). Notare che se si effettua la sintonizzazione manuale, la ricezione delle trasmissioni FM sarà mono e non stereo, a prescindere dalla sensibilità della ricezione.

## Sintonizzazione manuale

Notare che se si effettua la sintonizzazione manuale, la ricezione delle trasmissioni FM sarà mono e non stereo, a prescindere dalla sensibilità della ricezione.

1. Premere ripetutamente TUNER per selezionare "AM" o "FM".
2. Premere MODE ripetutamente per visualizzare "TunMode: Manual" sul display.

```
TunMode: Manual
```

3. Tenendo premuti i cursori ▲ / ▼, selezionare la stazione radio desiderata.
  - Ogni volta che si premono i cursori ▲ / ▼, la frequenza cambia di 1 passo. Se il pulsante viene tenuto premuto la frequenza continua a cambiare e, se il pulsante viene rilasciato, la frequenza smette di cambiare.

## Impostazione passo frequenza

Premere  e, utilizzando i cursori ed ENTER, selezionare "6. Miscellaneous" - "Tuner" - "AM/FM Frequency Step" o "AM Frequency Step", quindi selezionare il passo di frequenza per la propria area. Notare che quando si modifica questa impostazione, vengono eliminate tutte le radio preimpostate.

**Memorizzazione di una stazione radio**  
(→[p43](#))

## Memorizzazione di una stazione radio

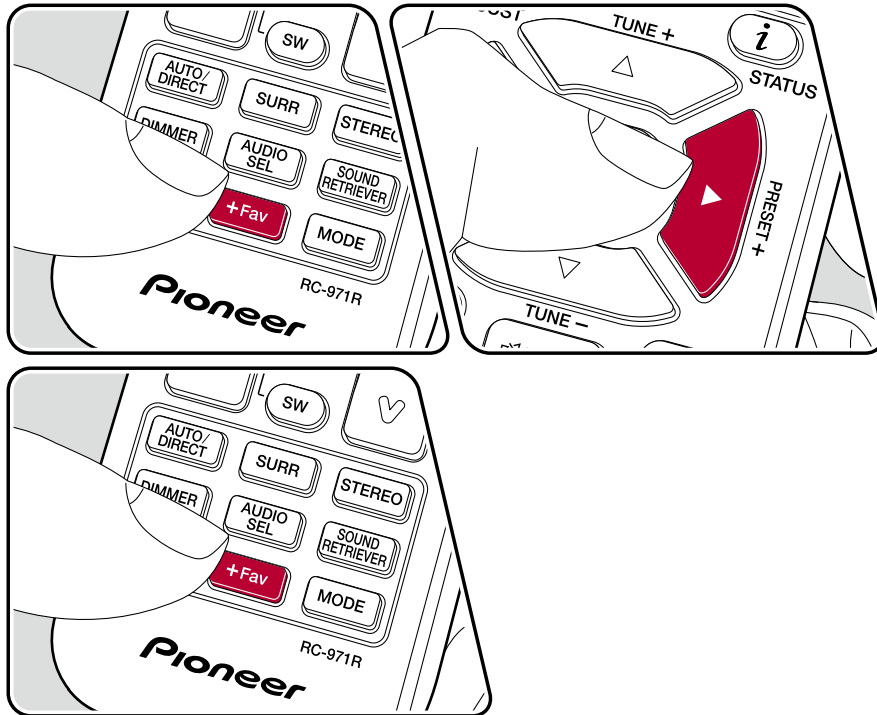

### Procedura di registrazione

È possibile memorizzare fino a 40 stazioni radio AM/FM preferite.

Dopo essersi sintonizzati sulla stazione radio AM/FM che si desidera registrare, seguire la procedura sotto descritta.

1. Premere +Fav in modo che il numero della stazione memorizzata lampeggi sul display.

FM 87.5 MHz

2. Mentre il numero della stazione memorizzata lampeggia (circa 8 secondi), premere ripetutamente i cursori ◀/▶ per selezionare un numero compreso tra 1 e 40.

3. Premere nuovamente +Fav per registrare la stazione.

Il numero della stazione memorizzata smette di lampeggiare quando la stazione è stata registrata. Ripetere questi passaggi per registrare le proprie stazioni radio AM/FM preferite.

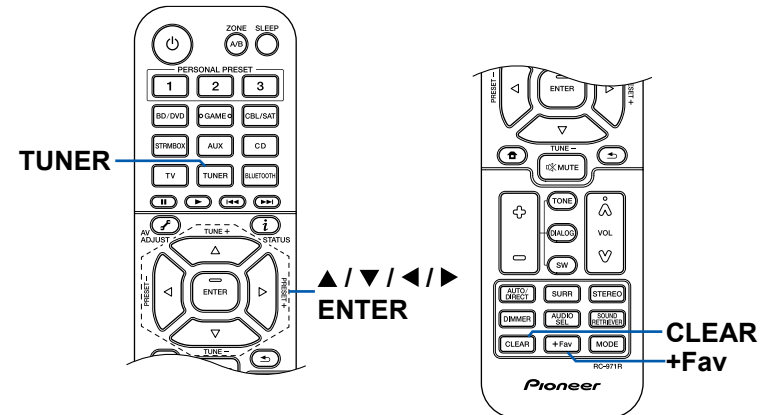

## Selezione di una stazione radio memorizzata

1. Premere TUNER.
2. Premere i cursori ◀/▶ per selezionare il numero della stazione memorizzata.

## Eliminazione di una stazione radio memorizzata

1. Premere TUNER.
2. Premere i cursori ◀/▶ per selezionare il numero della stazione memorizzata da eliminare.
3. Dopo aver premuto +Fav, premere CLEAR mentre il numero della stazione memorizzata lampeggia ed eliminare il numero della stazione memorizzata. Quando è stato eliminato, il numero scompare dalla schermata.

**Utilizzo di RDS (modelli per Europa, Australia e Asia) ( →[p45](#))**

## Utilizzo di RDS (modelli per Europa, Australia e Asia)

RDS sta per Radio Data System (sistema di dati radio), ed è un metodo per trasmettere dati tramite segnali radio FM. Nelle regioni in cui può essere utilizzato RDS, se lo si sintonizza ad una stazione radio che trasmette informazioni sui programmi, il nome della stazione radio viene visualizzato sul display. Premendo **i** sul telecomando in questo stato, è possibile utilizzare le seguenti funzioni.

### Visualizzazione delle informazioni di testo (Radio Text)

1. Quando il nome della stazione viene visualizzato sul display, premere una volta **i** sul telecomando.  
Il Radio Text (RT), cioè le informazioni di testo trasmesse dalla stazione, viene visualizzato scorrendo lungo il display. "No Text Data" viene visualizzato quando non vengono trasmesse informazioni di testo.

### Ricerca di stazioni per Tipo di programma

1. Quando il nome della stazione viene visualizzato sul display, premere due volte **i** sul telecomando.
  - Se nessuno dei Tipi di Programma è impostato per la stazione radio in ricezione, è visualizzato "None".
2. Premere i cursori ◀/▶ sul telecomando per selezionare il tipo di programma che si desidera cercare, quindi premere il pulsante ENTER per iniziare la ricerca.
  - I tipi di programma visualizzati sono i seguenti: None / News (notiziari) / Affairs (attualità) / Info (informazioni) / Sport / Educate (educazione) / Drama / Cultura / Science (scienza e tecnologia) / Varie / Pop M (musica pop) / Rock M (musica rock) / Easy M (musica MOR) / Light M (classici musica leggera) / Classica (musica classica) / Other M (altra musica) / Weather / Finance / Children (programmi per bambini) / Social (affari sociali) / Religion / Phone In / Travel / Leisure / Jazz (musica jazz) / Country (musica country) / Nation M (musica nazionale) / Oldies (vecchi successi) / Folk M (musica folk) / Document (documentari)
  - Le informazioni visualizzate potrebbero non coincidere con il contenuto trasmesso dalla stazione.

3. Quando viene trovata una stazione, il nome della stazione lampeggia sul display. Premendo il pulsante ENTER in questo stato, si riceverà quella stazione. Se non si preme il pulsante ENTER, l'unità inizia a cercare un'altra stazione.
  - Se non vengono trovate stazioni, viene visualizzato il messaggio "Not Found".
  - Quando l'unità riceve caratteri non supportati, potrebbero essere visualizzati dei caratteri anomali. Non si tratta di un malfunzionamento. Inoltre, se il segnale di una stazione è debole, le informazioni potrebbero non essere visualizzate.

## Riproduzione ZONE B

Mentre si effettua la riproduzione nella stanza principale (ZONE A), è possibile godersi contemporaneamente anche l'audio della stessa sorgente (ZONE B).

### Riproduzione

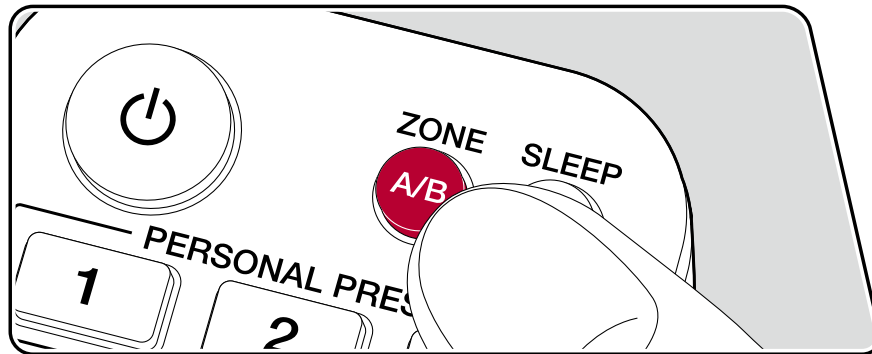

1. Premere ZONE A/B per selezionare una destinazione di uscita audio.
  - ZONE A: Invia audio solo alla stanza principale (ZONE A). "A" si illumina sul display dell'unità principale.
  - ZONE B: Invia audio solo alla stanza separata (ZONE B). "B" si illumina sul display dell'unità principale.
  - ZONE A+B: Invia audio sia alla stanza principale (ZONE A) che alla stanza separata (ZONE B). "A" e "B" si illuminano sul display dell'unità principale.

A B

2. Avviare la riproduzione sul componente AV.
3. Se l'unità è collegata all'amplificatore integrato nella stanza separata, regolare il volume dell'amplificatore integrato.

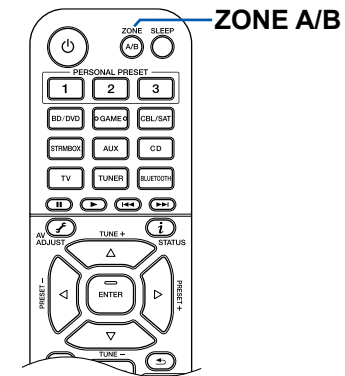

- Se "ZONE A+B" è selezionato come destinazione di uscita audio, è possibile selezionare solo la modalità di ascolto "Stereo" per la stanza principale (ZONE A) quando si utilizza la disposizione diffusori a 2.1 canali. Se si utilizza una disposizione diffusori a 3.1 canali o superiore, è possibile selezionare solo la modalità di ascolto "Ext.Stereo".

## Funzioni convenienza

### Utilizzo di PERSONAL PRESET

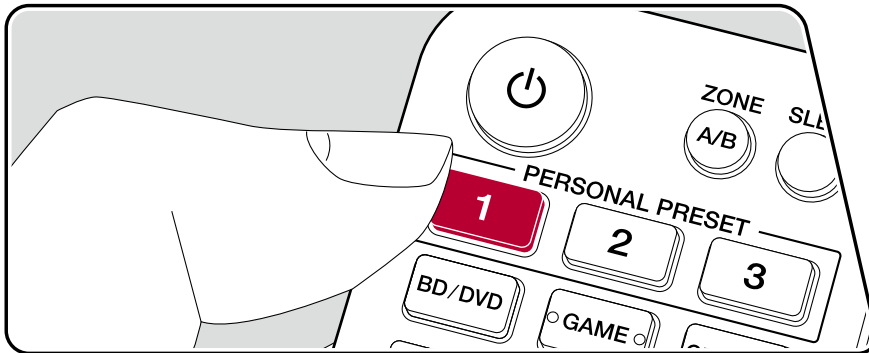

### Registrazione

È possibile registrare le impostazioni (→p49) come il selettore di ingresso corrente e la modalità di ascolto con i tre pulsanti PERSONAL PRESET, e richiamare un'impostazione registrata in una singola operazione. es.) Premendo il pulsante PERSONAL PRESET, si modifica automaticamente il selettore di ingresso in "TUNER", per ricevere la stazione registrata. Inoltre, la modalità di ascolto e il livello di volume vengono modificati in base alla registrazione.

Effettuare i seguenti passaggi nello stato dell'impostazione da registrare.

1. Tenere premuto uno degli 1-3 pulsanti di PERSONAL PRESET.
2. "Preset Written" appare sul display, e l'impostazione viene registrata. Se la registrazione è già stata effettuata, l'impostazione registrata viene sovrascritta.

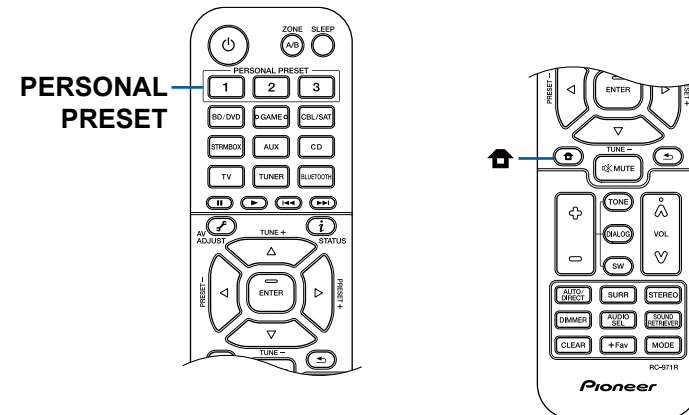

## Impostazioni che possono essere registrate

Le seguenti impostazioni possono essere registrate con PERSONAL PRESET.

- Selettore di ingresso (anche le stazioni radio AM/FM possono essere registrate).
- Modalità di ascolto
- Livello di volume (Limite superiore "-32 dB")
- Destinazione di uscita (Zona)
- "On" e "Off" della funzione Sound Retriever
- TREBLE/BASS/DIALOG, ecc.

\* Quando vengono registrate stazioni radio AM/FM, i numeri della stazione memorizzata di TUNER, "38", "39" e "40" (→[p43](#)), vengono sovrascritti.

## Utilizzo delle impostazioni registrate

1. Premere uno degli 1-3 pulsanti di PERSONAL PRESET con cui le impostazioni sono state registrate.
  - Premendo i pulsanti PERSONAL PRESET, si attiva l'alimentazione anche se l'unità principale è in modalità standby.

## Controllo delle impostazioni registrate

1. Stampare , selezionare "1. Input/Output Assign" - "PERSONAL PRESET Information" nel menu setup (→[p73](#)), e premere ENTER.
2. Le impostazioni registrate vengono visualizzate nell'elenco.
  - Alcune delle voci, come la funzione Sound Retriever, non vengono visualizzate nell'elenco.



## Regolazione del tono

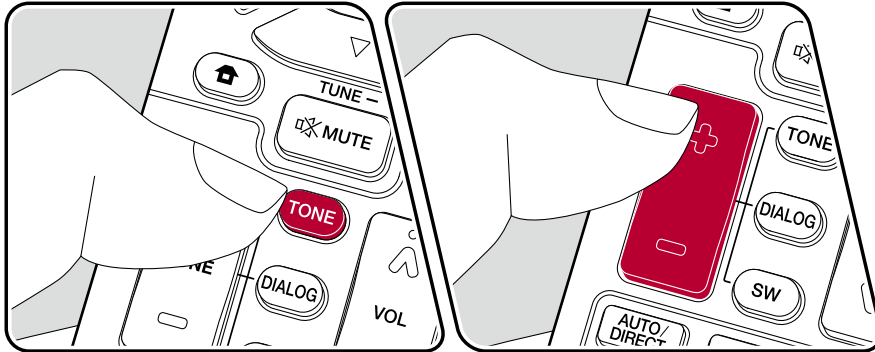

### Regolazione di TREBLE/BASS

È possibile regolare la qualità audio dei diffusori.

1. Premere ripetutamente TONE per selezionare Treble o Bass e regolare il contenuto.  
Treble: Aumenta o riduce i toni alti dei diffusori.  
Bass: Aumenta o riduce i toni bassi dei diffusori.
2. Premere + o – per la regolazione.

### Regolazione di DIALOG

Enfatizza colonne sonore di film e musiche cantante, consentendo di ascoltarle più facilmente. È efficace in particolare per colonne sonore di film. Inoltre, esercita un effetto anche se il diffusore centrale non è utilizzato. Selezionare il livello desiderato, da "1" (basso) a "5" (alto).

1. Premere DIALOG.
2. Premere + o – per la regolazione.
  - A seconda dell'impostazione sorgente di ingresso o modalità di ascolto, la selezione potrebbe essere impossibile, o l'effetto desiderato potrebbe non essere raggiunto.

### Regolazione di SUBWOOFER

Consente di regolare il livello del subwoofer durante l'ascolto.

1. Premere SW.

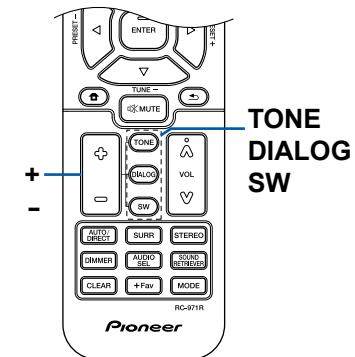

2. Premere + or - per regolare il livello tra "-15.0 dB" e "+12.0 dB".
  - Se si imposta l'unità nella modalità standby, le regolazioni fatte verranno riportate allo stato precedente.

## Sleep Timer

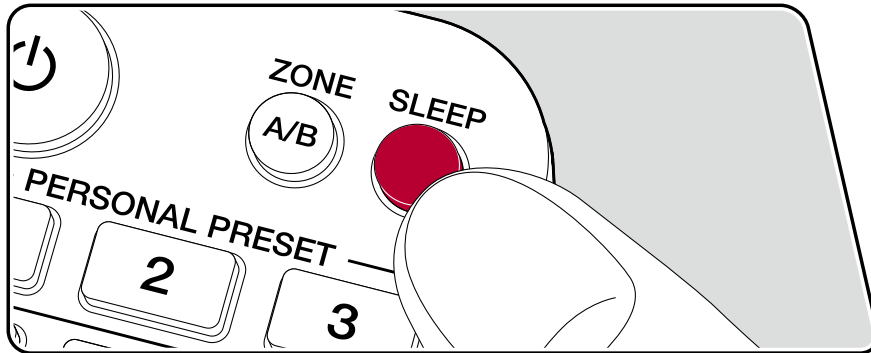

È possibile consentire all'unità di entrare automaticamente in standby al termine del tempo programmato.

Premere il pulsante SLEEP sul telecomando per selezionare il tempo tra "30 min", "60 min" e "90 min".

"Off": L'unità non entra automaticamente in modalità standby.

È anche possibile impostare questo elemento premendo il pulsante  sul telecomando e selezionando "5. Hardware" – "Power Management" – "Sleep Timer" ( → [p82](#)) sul menu Setup.

## Modalità di ascolto

È possibile modificare la modalità di ascolto durante la riproduzione premendo ripetutamente "AUTO/DIRECT", "SURR" o "STEREO".

### Selezione di una modalità di ascolto

- Ciascuno dei pulsanti AUTO/DIRECT, SURR e STEREO conserva l'ultima modalità di ascolto che era stata selezionata. Se viene riprodotto un contenuto incompatibile con l'ultima modalità di ascolto selezionata, viene selezionata automaticamente la modalità di ascolto più standard per questo contenuto.
- Per informazioni sugli effetti di ciascuna modalità di ascolto, consultare "Effetti Modalità di ascolto" (→[p58](#)).
- Per le modalità di ascolto selezionabili per ciascun formato audio dei segnali di ingresso, fare riferimento a "Formati di Ingresso e Modalità di Ascolto Selezionabili" (→[p62](#)).

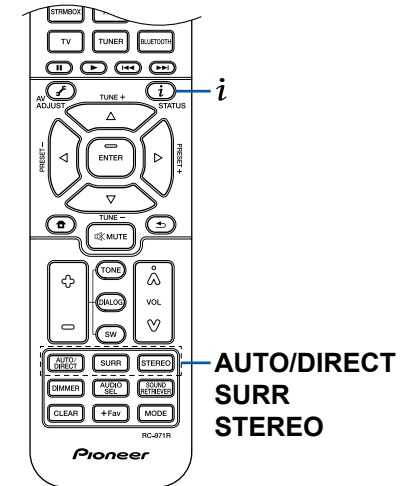

## ■ Pulsante AUTO/DIRECT

Premendo ripetutamente, le modalità di ascolto adatte al segnale di ingresso cambiano in "Auto Surround", "Direct", "Pure Direct". Dopo averne selezionata una, viene visualizzato "Auto Surround" (o "Direct" o "Pure Direct"), quindi viene selezionata automaticamente la modalità di ascolto più adatta al formato audio (DTS per i segnali in ingresso multi-canale, Stereo per i segnali in ingresso a 2 canali, ecc.) e sul display compare un indicatore, ad esempio "DTS".

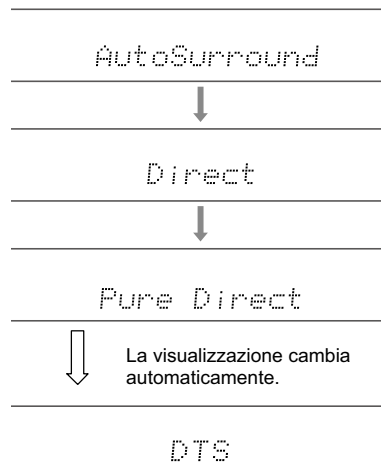

La modalità "Direct" disabilita le elaborazioni che possono influenzare la qualità audio, come le funzioni di controllo di tono, in modo da ottenere una qualità audio ancora maggiore. La modalità "Pure Direct" disabilita ancora più processi che influenzano la qualità audio, in modo da ottenere una riproduzione più fedele dell'audio originale.

## ■ Pulsante SURR

Premendo ripetutamente, è possibile selezionare il formato audio dei segnali in ingresso e scegliere tra diverse modalità di ascolto. Selezionare la modalità che meglio si adatta alle proprie preferenze. La modalità di ascolto selezionata viene visualizzata sul display.

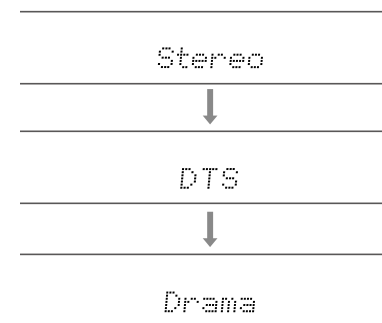

## ■ Pulsante STEREO

È possibile selezionare la modalità "Stereo" per la riproduzione solo dai diffusori anteriori e dal subwoofer.

Per informazioni dettagliate sugli effetti di ciascuna modalità di ascolto, fare riferimento a "Effetti Modalità di ascolto". Per le modalità di ascolto selezionabili per ciascun formato audio nei segnali di ingresso, fare riferimento a "Formati di Ingresso e Modalità di Ascolto Selezionabili".

## Controllo del formato di ingresso e della modalità di ascolto

Premendo ripetutamente il pulsante **i** sul telecomando o il pulsante STATUS sull'unità principale si commuta il display dell'unità principale nel seguente ordine.

- Se si utilizza una connessione BLUETOOTH, premere il pulsante STATUS sull'unità principale.
- Non tutte le informazioni sono necessariamente visualizzate.

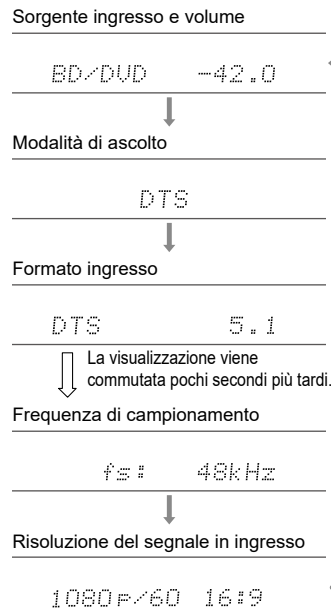

## Disposizioni Diffusore e Modalità di Ascolto Selezionabili

Vedere la seguente tabella per le modalità di ascolto selezionabili per ciascuna disposizione diffusori.

Modalità di ascolto	Disposizione diffusori					
	2.1 ch	3.1 ch	4.1 ch	5.1 ch	2.1.2 ch	3.1.2 ch
<input checked="" type="checkbox"/> DD (Dolby Audio - DD)		✓(*1)	✓(*1)	✓(*1)		✓(*2)
<input checked="" type="checkbox"/> DD+ (Dolby Audio - DD+)		✓(*1)	✓(*1)	✓(*1)	✓(*1)	✓(*1)
<input checked="" type="checkbox"/> DTHD (Dolby Audio - TrueHD)		✓(*1)	✓(*1)	✓(*1)	✓(*1)	✓(*1)
<input checked="" type="checkbox"/> Atmos					✓	✓
<input checked="" type="checkbox"/> Atmos 2.0/2.1	✓					
<input checked="" type="checkbox"/> Atmos 3.0/3.1		✓				
<input checked="" type="checkbox"/> Atmos 4.0/4.1			✓			
<input checked="" type="checkbox"/> Atmos 5.0/5.1				✓		
<input checked="" type="checkbox"/> Atmos 2.0.2/2.1.2					✓	
<input checked="" type="checkbox"/> Atmos 3.0.2/3.1.2						✓
<input checked="" type="checkbox"/> Dsur (Dolby Audio - Surr)	✓	✓	✓	✓	✓	✓
<input checked="" type="checkbox"/> Dsur 2.0/2.1 (Dolby Audio - Surr)	✓					
<input checked="" type="checkbox"/> Dsur 3.0/3.1 (Dolby Audio - Surr)		✓				
<input checked="" type="checkbox"/> Dsur 4.0/4.1 (Dolby Audio - Surr)			✓			
<input checked="" type="checkbox"/> Dsur 5.0/5.1 (Dolby Audio - Surr)				✓		
<input checked="" type="checkbox"/> Dsur 2.0.2/2.1.2 (Dolby Audio - Surr)					✓	
<input checked="" type="checkbox"/> Dsur 3.0.2/3.1.2 (Dolby Audio - Surr)						✓

Modalità di ascolto	Disposizione diffusori					
	2.1 ch	3.1 ch	4.1 ch	5.1 ch	2.1.2 ch	3.1.2 ch
DTS		✓	✓	✓		✓(*2)
DTS 96/24		✓	✓	✓		✓(*2)
DTS-HD HR (DTS-HD High Resolution)		✓	✓	✓		✓
DTS-HD Master (DTS-HD Master Audio)		✓	✓	✓		✓
DTS Express		✓	✓	✓		✓
DTS:X		✓	✓	✓	✓	✓
DTS Neural:X	✓	✓	✓	✓	✓	✓
DTS Virtual:X	✓	✓	✓	✓		
PCM	✓	✓(*1)	✓(*1)	✓(*1)	✓(*2)	✓(*2)
DSD		✓(*1)	✓(*1)	✓(*1)		✓(*2)
Direct	✓	✓(*1)	✓(*1)	✓(*1)	✓(*1)	✓(*1)
Pure Direct	✓	✓(*1)	✓(*1)	✓(*1)	✓(*1)	✓(*1)
Stereo	✓	✓(*3)	✓(*3)	✓(*3)	✓(*3)	✓(*3)
Mono	✓	✓(*4)	✓(*3)	✓(*4)	✓(*3)	✓(*4)
Ext.Mono		✓	✓	✓	✓	✓
Ext.Stereo		✓	✓	✓	✓	✓
Classical			✓	✓	✓	✓
Ent.Show (Entertainment Show)			✓	✓	✓	✓
Drama			✓	✓	✓	✓
Unplugged			✓	✓	✓	✓
F.S.Surround (Front Stage Surround)	✓	✓	✓(*3)	✓(*5)	✓(*3)	✓(*5)
Surround Enhancer	✓	✓	✓	✓	✓	✓

\*1: Riprodotto con un campo basato sul numero di canali di segnali di ingresso.

\*2: Nessuna uscita da diffusori di altezza.

\*3: Uscita solo da diffusori anteriori.



\*4: Uscita solo diffusori centrali.

\*5: Uscita solo da diffusori anteriori e diffusori centrali.



## Effetti Modalità di ascolto

### Aggiornamento delle modalità di ascolto

Modalità di ascolto come  Atmos 2.0 e  DSur 2.0 vengono aggiunte se il firmware viene aggiornato dopo l'acquisto o il firmware viene sostituito durante il processo di produzione del prodotto. Per i dettagli dell'aggiornamento del firmware, vedere "Funzione Aggiuntiva (Aggiornamento del Firmware)" ( →[p5](#)).

In ordine alfabetico

#### ■ Classical

Modalità adatta alla musica classica e all'opera lirica. Questa modalità enfatizza i canali surround in modo da aumentare la larghezza dell'immagine sonora e consente di simulare il riverbero naturale di una sala di grandi dimensioni.

#### ■ Atmos

(Versione del firmware precedente al supporto del formato  Atmos 2.0, ecc.)

Selezionabile al momento dell'immissione di formato audio Dolby Atmos con diffusori di altezza collegat. Questa modalità riproduce fedelmente le caratteristiche dell'audio stereofonico registrato in formato audio Dolby Atmos. A differenza dei sistemi surround esistenti, Dolby Atmos non si basa su canali, ma permette l'accurato posizionamento di oggetti sonori con movimento indipendente in uno spazio 3D con una chiarezza ancora maggiore. Dolby Atmos è un formato audio opzionale per Blu-ray Disc e permette di ottenere un campo sonoro più stereofonico attraverso l'introduzione di un campo sonoro sopra la posizione di ascolto.

- Per consentire il trasferimento di questo formato audio, eseguire il collegamento usando un cavo HDMI e impostare l'uscita audio del lettore su Bitstream.

#### ■ Atmos







(Versione del firmware che supporta  Atmos 2.0, ecc.)

Poiché questa modalità calcola i dati di posizione dell'audio registrato in audioDolby Atmos in tempo reale e lo emette dai diffusori appropriati, è possibile godersi il campo sonoro naturale e stereofonico di Dolby Atmos con una disposizione diffusori che include solo il collegamento di diffusori anteriori. Inoltre, l'audio Dolby Atmos può essere riprodotto più fedelmente collegando diffusori

di altezza. È possibile selezionare questa modalità quando si immette il formato audio Dolby Atmos.

A differenza dei sistemi surround esistenti, Dolby Atmos non si basa su canali, ma permette l'accurato posizionamento di oggetti sonori con movimento indipendente in uno spazio 3D con una chiarezza ancora maggiore. Dolby Atmos è un formato audio opzionale per Blu-ray Disc e permette di ottenere un campo sonoro più stereofonico attraverso l'introduzione di un campo sonoro sopra la posizione di ascolto.

A seconda della disposizione diffusori, vengono visualizzate le seguenti modalità di ascolto.

-  Atmos 2.0/2.1: Se sono installati solo diffusori anteriori
-  Atmos 3.0/3.1: Se sono installati diffusori anteriori e diffusore centrale
-  Atmos 4.0/4.1: Se sono installati diffusori anteriori e diffusori surround
-  Atmos 5.0/5.1: Se sono installati diffusori anteriori, diffusore centrale e diffusori surround
-  Atmos 2.0.2/2.1.2: Se sono installati diffusori anteriori e diffusori di altezza
-  Atmos 3.0.2/3.1.2: Se sono installati diffusori anteriori, diffusore centrale e diffusori di altezza

- Per consentire il trasferimento di questo formato audio, eseguire il collegamento usando un cavo HDMI e impostare l'uscita audio del lettore su Bitstream.
- Se "Speaker Virtualizer" ( →[p76](#)) è impostato su "Off" (Predefinito: On), le modalità diverse da  Atmos non possono essere selezionate.

#### ■ DD (Dolby Audio - DD)

Questa modalità riproduce fedelmente le caratteristiche dell'audio registrato in formato Dolby Digital.

Dolby Digital è un formato digitale multi-canale sviluppato da Dolby Laboratories, Inc. ed è ampiamente adottato nelle produzioni cinematografiche. È anche un formato audio standard per DVD-Video e Blu-ray Disc. È possibile registrare fino a un massimo di 5.1 canali su DVD-Video o Blu-ray Disc: due canali anteriori, un canale centrale, due canali surround e il canale LFE dedicato alle basse frequenze (elementi sonori del subwoofer).

- Per consentire il trasferimento di questo formato audio, eseguire il collegamento usando un cavo digitale e impostare l'uscita audio del lettore su Bitstream.

## ■ DD+ (Dolby Audio - DD+)

Questa modalità riproduce fedelmente le caratteristiche dell'audio registrato in formato Dolby Digital Plus.

Il formato Dolby Digital Plus è una versione migliorata del formato Dolby Digital, che aumenta il numero dei canali e migliora la qualità audio fornendo una maggiore flessibilità in termini di bit rate. Dolby Digital Plus è un formato audio opzionale basato su 5.1 canali per Blu-ray Disc. È possibile ricordare un massimo di 7.1 canali con canali aggiuntivi come il canale surround posteriore.

- Per consentire il trasferimento di questo formato audio, eseguire il collegamento usando un cavo HDMI e impostare l'uscita audio del lettore su Bitstream.

## ■ DSurr (Dolby Audio - Surr)

(Versione del firmware precedente al supporto del formato  DSurr 2.0, ecc.)

Questa modalità di ascolto espande i canali reali a più canali per la riproduzione, in base alla configurazione dei diffusori connessi mediante l'espansione dei segnali di ingresso da 2 canali a 5.1 canali.

- Questa modalità non può essere selezionata quando viene immesso segnale DTS.





## ■ DSurr (Dolby Audio - Surr)

(Versione del firmware che supporta  DSurr 2.0, ecc.)

Questa modalità di ascolto espande segnali di ingresso a 2 canali in 5.1 canali. Questa modalità espande gli attuali canali a più canali di riproduzione in base alla configurazione dei diffusori collegati. Inoltre, anche se non c'è alcun diffusore da espandere, ad esempio quando sono collegati solo diffusori anteriori, l'audio del canale surround o del canale di altezza viene creato virtualmente per la riproduzione di espansione.

- Questa modalità non può essere selezionata quando viene immesso segnale DTS.

A seconda della disposizione diffusori, vengono visualizzate le seguenti modalità di ascolto.

-  DSurr 2.0/2.1: Se sono installati solo diffusori anteriori
-  DSurr 3.0/3.1: Se sono installati diffusori anteriori e diffusore centrale
-  DSurr 4.0/4.1: Se sono installati diffusori anteriori e diffusori surround
-  DSurr 5.0/5.1: Se sono installati diffusori anteriori, diffusore centrale e diffusori surround
-  DSurr 2.0.2/2.1.2: Se sono installati diffusori anteriori e diffusori di altezza

-  DSurr 3.0.2/3.1.2: Se sono installati diffusori anteriori, diffusore centrale e diffusori di altezza

- Se "Speaker Virtualizer" (→[p76](#)) è impostato su "Off" (Predefinito: On), le modalità diverse da  DSurr non possono essere selezionate.

## ■ DTHD (Dolby Audio - TrueHD)

Questa modalità riproduce fedelmente le caratteristiche dell'audio registrato in formato Dolby TrueHD.

Il formato audio Dolby TrueHD è un formato espanso "lossless" basato sulla tecnologia di compressione lossless chiamata MLP, e riproduce fedelmente l'audio master registrato in studio. Dolby TrueHD è un formato audio opzionale basato su 5.1 canali per Blu-ray Disc. È possibile ricordare un massimo di 7.1 canali con canali aggiuntivi come il canale surround posteriore. Il formato 7.1 canali è registrato a 96 kHz/24 bit, ed il formato 5.1 canali è registrato a 192 kHz/24 bit.

- Per consentire il trasferimento di questo formato audio, eseguire il collegamento usando un cavo HDMI e impostare l'uscita audio del lettore su Bitstream.

## ■ Drama

Adatta per i programmi televisivi prodotti in uno studio televisivo. Questa modalità aumenta l'effetto surround di tutto il suono per dare maggior chiarezza alle voci e creare un'immagine acustica realistica.

## ■ DSD

Questa modalità è adatta per la riproduzione di sorgenti registrate in DSD.

- Questa unità supporta il segnale DSD inserito dal terminale di ingresso HDMI. Tuttavia, a seconda del lettore collegato, un miglior audio potrebbe si potrebbe ottenere impostando l'uscita dal lato del lettore sull'uscita PCM.
- La modalità di ascolto non può essere selezionata se l'impostazione di uscita sul lettore Blu-ray Disc/DVD in uso non è impostata su DSD.

## ■ DTS

Questa modalità riproduce fedelmente le caratteristiche dell'audio registrato in formato DTS.

Il formato audio DTS è un formato digitale multicanale sviluppato da DTS, Inc. Questo formato è un formato audio opzionale per DVD-Video ed è un formato standard per i Blu-ray Disc. Consente di registrare fino a 5.1 canali: due canali anteriori, un canale centrale, due canali surround e il canale LFE dedicato alle basse frequenze (elementi sonori del subwoofer). Il contenuto viene registrato con un ricco volume di dati, con una frequenza di campionamento massimo di 48 kHz, ad una risoluzione di 24 bit e con un bit rate di 1,5 Mbps.

- Per consentire il trasferimento di questo formato audio, eseguire il collegamento usando un cavo digitale e impostare l'uscita audio del lettore su Bitstream.

## ■ DTS 96/24

Questa modalità riproduce fedelmente le caratteristiche dell'audio registrato in formato DTS 96/24.

Il formato DTS 96/24 è un formato audio opzionale per DVD-Video e Blu-ray Disc.

Consente di registrare fino a un massimo di 5.1 canali: due canali anteriori, un canale centrale, due canali surround e il canale LFE dedicato alle basse frequenze (elementi sonori del subwoofer). È possibile ottenere una riproduzione dettagliata mediante registrazione a una frequenza di campionamento di 96 kHz e con una risoluzione di 24 bit.

- Per consentire il trasferimento di questo formato audio, eseguire il collegamento usando un cavo digitale e impostare l'uscita audio del lettore su Bitstream.

## ■ DTS Express

Questa modalità riproduce fedelmente le caratteristiche dell'audio registrato in formato DTS Express.

DTS Express è un formato audio opzionale basato su 5.1 canali per Blu-ray Disc. È possibile ricordare un massimo di 7.1 canali con canali aggiuntivi come il canale surround posteriore. Supporta anche bit rate ridotti.

- Per consentire il trasferimento di questo formato audio, eseguire il collegamento usando un cavo HDMI e impostare l'uscita audio del lettore su Bitstream.

## ■ DTS-HD HR (DTS-HD High Resolution)

Questa modalità riproduce fedelmente le caratteristiche dell'audio registrato in formato DTS-HD High Resolution Audio.

DTS-HD High Resolution Audio è un formato audio opzionale basato su 5.1 canali per Blu-ray Disc. È possibile registrare fino a un massimo di 7.1 canali con canali aggiuntivi come il canale surround posteriore, a una frequenza di campionamento di 96 kHz e a una risoluzione di 24 bit.

- Per consentire il trasferimento di questo formato audio, eseguire il collegamento usando un cavo HDMI e impostare l'uscita audio del lettore su Bitstream.

## ■ DTS-HD MSTR (DTS-HD Master Audio)

Questa modalità riproduce fedelmente le caratteristiche dell'audio registrato in formato DTS-HD Master Audio.

DTS-HD Master Audio è un formato audio opzionale basato su 5.1 canali per Blu-ray Disc. È possibile registrare fino a un massimo di 7.1 canali con canali aggiuntivi come il canale surround posteriore, utilizzando la tecnologia di riproduzione audio lossless. 96 kHz/24 bit è supportato per 7.1 canali e 192 kHz/24 bit è supportato per 5.1 canali.

- Per consentire il trasferimento di questo formato audio, eseguire il collegamento usando un cavo HDMI e impostare l'uscita audio del lettore su Bitstream.

## ■ DTS Neural:X

Questa modalità di ascolto espande i canali reali a più canali per la riproduzione, adattando la configurazione dei diffusori connessi mediante l'espansione dei segnali di ingresso rispettivamente da 2 canali a 5.1 canali.

- Questa modalità non può essere selezionata quando viene immesso segnale Dolby.

## ■ DTS Virtual:X

La modalità di ascolto DTS Virtual:X utilizza l'esclusiva tecnologia di elaborazione audio per creare audio 3D spazioso che include audio dall'alto senza che siano collegati diffusori di altezza.

Questa modalità può essere selezionata in qualsiasi disposizione diffusori, come ad esempio collegamento di soli diffusori anteriori. È possibile godersi i propri film o programmi TV preferiti con un'esperienza audio più immersiva.

- Questa modalità non può essere selezionata quando viene immesso segnale Dolby o sono connessi diffusori di altezza.
- Questa modalità non può essere selezionata quando "Speaker Virtualizer" (→[p76](#)) è impostato su "Off" (Predefinito: On).

## ■ DTS:X

Questa modalità riproduce fedelmente le caratteristiche dell'audio registrato in formato DTS:X.

Il formato audio DTS:X è dato dalla combinazione della tecnologia di mixaggio basata sui formati tradizionali basati sui canali (5.1 e 7.1 canali) e il mixaggio audio dinamico basato sugli oggetti ed è caratterizzato dal posizionamento preciso dei suoni e dalla capacità di esprimere movimento audio.

- Per consentire il trasferimento di questo formato audio, eseguire il collegamento usando un cavo HDMI e impostare l'uscita audio del lettore su Bitstream.

## ■ Ent.Show (Entertainment Show)

Modalità adatta alla musica rock e pop. Ascoltando la musica in questa modalità si crea un campo sonoro vivace con una potente immagine acustica, come se ci si trovasse in una discoteca o a un concerto rock.

## ■ Ext.Mono (Extended Mono)

In questa modalità, tutti i diffusori emettono lo stesso audio in mono, così l'audio che si sente è lo stesso a prescindere da dove uno si trovi all'interno della stanza di ascolto.

## ■ Ext.Stereo (Extended Stereo)

Questa modalità è ideale per musica di sottofondo. L'audio stereo viene riprodotto attraverso i diffusori surround e i diffusori anteriori, creando così un'immagine stereo.

## ■ F.S.Surround (Front Stage Surround)

In questa modalità è possibile ottenere una riproduzione virtuale del suono surround multicanale anche con soli due o tre diffusori. Funziona controllando come il suono raggiunge le orecchie sinistra e destra dell'ascoltatore.

- Questa modalità non può essere selezionata quando "Speaker Virtualizer" (→p76) è impostato su "Off" (Predefinito: On).

## ■ Mono

In questa modalità, l'audio mono viene riprodotto dal diffusore centrale al momento dell'ingresso di un segnale analogico o di un segnale PCM. Se non è collegato alcun diffusore centrale, l'audio mono viene riprodotto dai diffusori anteriori.

## ■ PCM

Modalità adatta per la riproduzione di sorgenti registrate in Multichannel PCM.

## ■ Stereo

In questa modalità, l'audio viene emesso dai diffusori destro e sinistro e dal subwoofer.

## ■ Surround Enhancer\*

Questa modalità consente di riprodurre audio con un ricco campo sonoro, che circonda in modo naturale l'ascoltatore senza affidarsi a riflessioni dalle pareti. Viene creato un canale surround virtuale per fornire un campo sonoro più ampio.

- Questa modalità non può essere selezionata quando viene immesso segnale DTS.
- Questa modalità non può essere selezionata quando "Speaker Virtualizer" (→p76) è impostato su "Off" (Predefinito: On).
- \* Questa funzione diverrà non disponibile per la selezione se il firmware viene aggiornato dopo l'acquisto o se il firmware è stato sostituito durante il processo di produzione del prodotto. Per i dettagli dell'aggiornamento del firmware, vedere "Funzione Aggiuntiva (Aggiornamento del Firmware)" (→p5).

## ■ Unplugged

Adatta per strumenti acustici, vocali e jazz. Questa modalità enfatizza l'immagine del campo sonoro anteriore, dando l'impressione di essere di fronte al palco.

## Formati di Ingresso e Modalità di Ascolto Selezionabili

È possibile selezionare una serie di modalità di ascolto in base al formato audio del segnale in ingresso.

- La modalità Stereo può essere selezionata con qualsiasi formato audio.
- Quando sono presenti segnali analogici in ingresso in modalità Pure Direct, la modalità passa ad Analog Direct, nella quale i segnali vengono inviati direttamente all'amplificatore senza passare per il DSP (Digital Signal Processor).
- Le modalità di ascolto disponibili quando sono collegate le cuffie sono solamente Pure Direct e Stereo.

### ■ Modalità di ascolto selezionabili

Formato ingresso	Modalità di ascolto
Analog	Stereo
	Mono
	<input checked="" type="checkbox"/> DSUR
	DTS Neural:X
	DTS Virtual:X <sup>1 2</sup>
	Classical <sup>3</sup>
	Unplugged <sup>3</sup>
	Ent.Show <sup>3</sup>
	Drama <sup>3</sup>
	Ext.Stereo <sup>4</sup>
	Ext.Mono <sup>4</sup>
	F.S.Surround <sup>1</sup>
	Surround Enhancer <sup>1</sup>

<sup>1</sup> Non può essere selezionato se "Speaker Virtualizer" è impostato su "Off".

<sup>2</sup> Non può essere selezionato quando sono installati i diffusori di altezza.

<sup>3</sup> È necessario installare i diffusori surround o i diffusori di altezza.

<sup>4</sup> È necessario installare il diffusore centrale, i diffusori surround o i diffusori di altezza.

Formato ingresso	Modalità di ascolto
PCM	Stereo
	Mono
	<input checked="" type="checkbox"/> DSUR
	DTS Neural:X <sup>1</sup>
	DTS Virtual:X <sup>2 3</sup>
	Classical <sup>4</sup>
	Unplugged <sup>4</sup>
	Ent.Show <sup>4</sup>
	Drama <sup>4</sup>
	Ext.Stereo <sup>5</sup>
	Ext.Mono <sup>5</sup>
F.S.Surround <sup>2</sup>	
Surround Enhancer <sup>2</sup>	

<sup>1</sup> Non può essere selezionato quando il formato di ingresso è mono.

<sup>2</sup> Non può essere selezionato se "Speaker Virtualizer" è impostato su "Off".

<sup>3</sup> Non può essere selezionato quando sono installati i diffusori di altezza.

<sup>4</sup> È necessario installare i diffusori surround o i diffusori di altezza.

<sup>5</sup> È necessario installare il diffusore centrale, i diffusori surround o i diffusori di altezza.

### □ Disposizioni Diffusore e Modalità di Ascolto Selezionabili ( →p56)

Formato ingresso	Modalità di ascolto
Multich PCM	Stereo
	PCM <sup>1</sup>
	<input checked="" type="checkbox"/> DSur
	DTS Neural:X
	DTS Virtual:X <sup>2</sup> <sup>3</sup>
	Classical <sup>4</sup>
	Unplugged <sup>4</sup>
	Ent.Show <sup>4</sup>
	Drama <sup>4</sup>
	Ext.Stereo <sup>5</sup>
	Ext.Mono <sup>5</sup>
	F.S.Surround <sup>2</sup>
	Surround Enhancer <sup>2</sup>

<sup>1</sup> È necessario installare il diffusore centrale o i diffusori surround.

<sup>2</sup> Non può essere selezionato se "Speaker Virtualizer" è impostato su "Off".

<sup>3</sup> Non può essere selezionato quando sono installati i diffusori di altezza.

<sup>4</sup> È necessario installare i diffusori surround o i diffusori di altezza.

<sup>5</sup> È necessario installare il diffusore centrale, i diffusori surround o i diffusori di altezza.

Formato ingresso	Modalità di ascolto
DSD	Stereo
	DSD <sup>1</sup> <sup>2</sup>
	<input checked="" type="checkbox"/> DSur
	DTS Neural:X
	DTS Virtual:X <sup>3</sup> <sup>4</sup>
	Classical <sup>5</sup>
	Unplugged <sup>5</sup>
	Ent.Show <sup>5</sup>
	Drama <sup>5</sup>
	Ext.Stereo <sup>6</sup>
Ext.Mono <sup>6</sup>	
F.S.Surround <sup>3</sup>	
Surround Enhancer <sup>3</sup>	

<sup>1</sup> Non può essere selezionato se il formato di ingresso è mono o 2 canali.

<sup>2</sup> È necessario installare il diffusore centrale o i diffusori surround.

<sup>3</sup> Non può essere selezionato se "Speaker Virtualizer" è impostato su "Off".

<sup>4</sup> Non può essere selezionato quando sono installati i diffusori di altezza.

<sup>5</sup> È necessario installare i diffusori surround o i diffusori di altezza.

<sup>6</sup> È necessario installare il diffusore centrale, i diffusori surround o i diffusori di altezza.

Formato ingresso	Modalità di ascolto
<input checked="" type="checkbox"/> Atmos <sup>1</sup>	Stereo
	<input checked="" type="checkbox"/> Atmos
	Classical
	Unplugged
	Ent.Show
	Drama
	Ext.Stereo
	Ext.Mono
	F.S.Surround <sup>2</sup>
	Surround Enhancer <sup>2</sup>

<sup>1</sup> Con la versione del firmware precedente al supporto del format  Atmos 2.0, ecc., è possibile selezionare la modalità di ascolto  DD+ o  DTHD se non sono collegati diffusori di altezza.

<sup>2</sup> Non può essere selezionato se "Speaker Virtualizer" è impostato su "Off".

## Disposizioni Diffusore e Modalità di Ascolto Selezionabili ( →p56)

Formato ingresso	Modalità di ascolto
<input checked="" type="checkbox"/> DD	Stereo
	<input checked="" type="checkbox"/> DD <sup>1 2</sup>
	<input checked="" type="checkbox"/> DSur
	Classical <sup>3</sup>
	Unplugged <sup>3</sup>
	Ent.Show <sup>3</sup>
	Drama <sup>3</sup>
	Ext.Stereo <sup>4</sup>
	Ext.Mono <sup>4</sup>
	F.S.Surround <sup>5</sup>
Surround Enhancer <sup>5</sup>	

<sup>1</sup> Non può essere selezionato quando il formato di ingresso è 2 canali.

<sup>2</sup> È necessario installare il diffusore centrale o i diffusori surround.

<sup>3</sup> È necessario installare i diffusori surround o i diffusori di altezza.

<sup>4</sup> È necessario installare il diffusore centrale, i diffusori surround o i diffusori di altezza.

<sup>5</sup> Non può essere selezionato se "Speaker Virtualizer" è impostato su "Off".

Formato ingresso	Modalità di ascolto
<input checked="" type="checkbox"/> DD+	Stereo
	<input checked="" type="checkbox"/> DD+ <sup>1 2 3</sup>
	<input checked="" type="checkbox"/> DSur
	Classical <sup>4</sup>
	Unplugged <sup>4</sup>
	Ent.Show <sup>4</sup>
	Drama <sup>4</sup>
	Ext.Stereo <sup>5</sup>
	Ext.Mono <sup>5</sup>
Surround Enhancer <sup>6</sup>	

<sup>1</sup> Non può essere selezionato quando il formato di ingresso è 2 canali.

<sup>2</sup> È necessario installare il diffusore centrale o i diffusori surround.

<sup>3</sup>  DD+ non può essere selezionato se la sorgente di ingresso è Blu-ray Disc. È invece possibile selezionare la modalità di ascolto  DD.

<sup>4</sup> È necessario installare i diffusori surround o i diffusori di altezza.

<sup>5</sup> È necessario installare il diffusore centrale, i diffusori surround o i diffusori di altezza.

<sup>6</sup> Non può essere selezionato se "Speaker Virtualizer" è impostato su "Off".

Formato ingresso	Modalità di ascolto
<input checked="" type="checkbox"/> DTHD	Stereo
	<input checked="" type="checkbox"/> DTHD <sup>1 2</sup>
	<input checked="" type="checkbox"/> DSur
	Classical <sup>3</sup>
	Unplugged <sup>3</sup>
	Ent.Show <sup>3</sup>
	Drama <sup>3</sup>
	Ext.Stereo <sup>4</sup>
	Ext.Mono <sup>4</sup>
Surround Enhancer <sup>5</sup>	

<sup>1</sup> Non può essere selezionato quando il formato di ingresso è 2 canali.

<sup>2</sup> È necessario installare il diffusore centrale o i diffusori surround.

<sup>3</sup> È necessario installare i diffusori surround o i diffusori di altezza.

<sup>4</sup> È necessario installare il diffusore centrale, i diffusori surround o i diffusori di altezza.

<sup>5</sup> Non può essere selezionato se "Speaker Virtualizer" è impostato su "Off".

**Disposizioni Diffusore e Modalità di Ascolto Selezionabili ( →p56)**

Formato ingresso	Modalità di ascolto
DTS	Stereo
	DTS <sup>1 2</sup>
	DTS Neural:X <sup>3</sup>
	DTS Virtual:X <sup>4 5</sup>
	Classical <sup>6</sup>
	Unplugged <sup>6</sup>
	Ent.Show <sup>6</sup>
	Drama <sup>6</sup>
	Ext.Stereo <sup>7</sup>
	Ext.Mono <sup>7</sup>
	F.S.Surround <sup>4</sup>

<sup>1</sup> Non può essere selezionato quando il formato di ingresso è 2 canali.

<sup>2</sup> È necessario installare il diffusore centrale o i diffusori surround.

<sup>3</sup> Non può essere selezionato quando il formato di ingresso è mono.

<sup>4</sup> Non può essere selezionato se "Speaker Virtualizer" è impostato su "Off".

<sup>5</sup> Non può essere selezionato quando sono installati i diffusori di altezza.

<sup>6</sup> È necessario installare i diffusori surround o i diffusori di altezza.

<sup>7</sup> È necessario installare il diffusore centrale, i diffusori surround o i diffusori di altezza.

Formato ingresso	Modalità di ascolto
DTS 96/24	Stereo
	DTS 96/24 <sup>1 2</sup>
	DTS Neural:X <sup>3</sup>
	DTS Virtual:X <sup>4 5</sup>
	Classical <sup>6</sup>
	Unplugged <sup>6</sup>
	Ent.Show <sup>6</sup>
	Drama <sup>6</sup>
	Ext.Stereo <sup>7</sup>
	Ext.Mono <sup>7</sup>
	F.S.Surround <sup>4</sup>

<sup>1</sup> Non può essere selezionato quando il formato di ingresso è 2 canali.

<sup>2</sup> È necessario installare il diffusore centrale o i diffusori surround.

<sup>3</sup> Non può essere selezionato quando il formato di ingresso è mono.

<sup>4</sup> Non può essere selezionato se "Speaker Virtualizer" è impostato su "Off".

<sup>5</sup> Non può essere selezionato quando sono installati i diffusori di altezza.

<sup>6</sup> È necessario installare i diffusori surround o i diffusori di altezza.

<sup>7</sup> È necessario installare il diffusore centrale, i diffusori surround o i diffusori di altezza.

Formato ingresso	Modalità di ascolto
DTS Express	Stereo
	DTS Express <sup>1 2</sup>
	DTS Neural:X <sup>3</sup>
	DTS Virtual:X <sup>4 5</sup>
	Classical <sup>6</sup>
	Unplugged <sup>6</sup>
	Ent.Show <sup>6</sup>
	Drama <sup>6</sup>
	Ext.Stereo <sup>7</sup>
	Ext.Mono <sup>7</sup>
	F.S.Surround <sup>4</sup>

<sup>1</sup> Non può essere selezionato quando il formato di ingresso è 2 canali.

<sup>2</sup> È necessario installare il diffusore centrale o i diffusori surround.

<sup>3</sup> Non può essere selezionato quando il formato di ingresso è mono.

<sup>4</sup> Non può essere selezionato se "Speaker Virtualizer" è impostato su "Off".

<sup>5</sup> Non può essere selezionato quando sono installati i diffusori di altezza.

<sup>6</sup> È necessario installare i diffusori surround o i diffusori di altezza.

<sup>7</sup> È necessario installare il diffusore centrale, i diffusori surround o i diffusori di altezza.

## ❑ Disposizioni Diffusore e Modalità di Ascolto Selezionabili ( →p56)



Formato ingresso	Modalità di ascolto
DTS-HD HR	Stereo
	DTS-HD HR <sup>1 2</sup>
	DTS Neural:X <sup>3</sup>
	DTS Virtual:X <sup>4 5</sup>
	Classical <sup>6</sup>
	Unplugged <sup>6</sup>
	Ent.Show <sup>6</sup>
	Drama <sup>6</sup>
	Ext.Stereo <sup>7</sup>
	Ext.Mono <sup>7</sup>
F.S.Surround <sup>4</sup>	

<sup>1</sup> Non può essere selezionato quando il formato di ingresso è 2 canali.

<sup>2</sup> È necessario installare il diffusore centrale o i diffusori surround.

<sup>3</sup> Non può essere selezionato quando il formato di ingresso è mono.

<sup>4</sup> Non può essere selezionato se "Speaker Virtualizer" è impostato su "Off".

<sup>5</sup> Non può essere selezionato quando sono installati i diffusori di altezza.

<sup>6</sup> È necessario installare i diffusori surround o i diffusori di altezza.

<sup>7</sup> È necessario installare il diffusore centrale, i diffusori surround o i diffusori di altezza.

Formato ingresso	Modalità di ascolto
DTS-HD MSTR	Stereo
	DTS-HD MSTR <sup>1 2</sup>
	DTS Neural:X <sup>3</sup>
	DTS Virtual:X <sup>4 5</sup>
	Classical <sup>6</sup>
	Unplugged <sup>6</sup>
	Ent.Show <sup>6</sup>
	Drama <sup>6</sup>
	Ext.Stereo <sup>7</sup>
	Ext.Mono <sup>7</sup>
F.S.Surround <sup>4</sup>	

<sup>1</sup> Non può essere selezionato quando il formato di ingresso è 2 canali.

<sup>2</sup> È necessario installare il diffusore centrale o i diffusori surround.

<sup>3</sup> Non può essere selezionato quando il formato di ingresso è mono.

<sup>4</sup> Non può essere selezionato se "Speaker Virtualizer" è impostato su "Off".

<sup>5</sup> Non può essere selezionato quando sono installati i diffusori di altezza.

<sup>6</sup> È necessario installare i diffusori surround o i diffusori di altezza.

<sup>7</sup> È necessario installare il diffusore centrale, i diffusori surround o i diffusori di altezza.

Formato ingresso	Modalità di ascolto
DTS-ES	Stereo
	DTS
	DTS Neural:X
	DTS Virtual:X <sup>1 2</sup>
	Classical <sup>3</sup>
	Unplugged <sup>3</sup>
	Ent.Show <sup>3</sup>
	Drama <sup>3</sup>
	Ext.Stereo <sup>4</sup>
Ext.Mono <sup>4</sup>	
F.S.Surround <sup>1</sup>	

<sup>1</sup> Non può essere selezionato se "Speaker Virtualizer" è impostato su "Off".

<sup>2</sup> Non può essere selezionato quando sono installati i diffusori di altezza.

<sup>3</sup> È necessario installare i diffusori surround o i diffusori di altezza.

<sup>4</sup> È necessario installare il diffusore centrale, i diffusori surround o i diffusori di altezza.

## ❑ Disposizioni Diffusore e Modalità di Ascolto Selezionabili ( →p56)

Formato ingresso	Modalità di ascolto
DTS:X	Stereo
	DTS:X
	DTS Virtual:X <sup>1 2</sup>
	Classical <sup>3</sup>
	Unplugged <sup>3</sup>
	Ent.Show <sup>3</sup>
	Drama <sup>3</sup>
	Ext.Stereo <sup>4</sup>
	Ext.Mono <sup>4</sup>
	F.S.Surround <sup>1</sup>

<sup>1</sup> Non può essere selezionato se "Speaker Virtualizer" è impostato su "Off".

<sup>2</sup> Non può essere selezionato quando sono installati i diffusori di altezza.

<sup>3</sup> È necessario installare i diffusori surround o i diffusori di altezza.

<sup>4</sup> È necessario installare il diffusore centrale, i diffusori surround o i diffusori di altezza.

**❑ Disposizioni Diffusore  
e Modalità di Ascolto  
Selezionabili ( →[p56](#))**

## Menu setup

### Elenco menu

È possibile configurare le impostazioni avanzate per avere con questa unità un'esperienza ancora più piacevole. Per informazioni sulle operazioni, consultare "Operazioni del menu" (→[p70](#)).

<b>1. Input/Output Assign</b>	<b>1. TV Out / OSD</b>	Effettuare le impostazioni per l'uscita TV e le indicazioni su schermo (OSD) che appaiono sul televisore.	<a href="#">p71</a>
	<b>2. HDMI Input</b>	Cambiare l'assegnazione di ingresso tra i selettori di ingresso e i terminali HDMI IN.	<a href="#">p71</a>
	<b>3. Digital Audio Input</b>	Cambiare l'assegnazione di ingresso tra i selettori di ingresso e i terminali DIGITAL IN COAXIAL/OPTICAL.	<a href="#">p72</a>
	<b>4. Analog Audio Input</b>	Cambiare l'assegnazione di ingresso tra i selettori di ingresso e i terminali AUDIO IN.	<a href="#">p72</a>
	<b>5. Input Skip</b>	È possibile saltare gli ingressi a cui non è collegato nulla quando si seleziona il selettore INPUT SELECTOR sull'unità principale oppure i selettori di ingresso sul telecomando.	<a href="#">p73</a>
	<b>6. PERSONAL PRESET Information</b>	Confermare i contenuti registrati di PERSONAL PRESET.	<a href="#">p73</a>
<b>2. Speaker</b>	<b>1. Configuration</b>	Modificare le impostazioni dell'ambiente di connessione dei diffusori.	<a href="#">p74</a>
	<b>2. Crossover</b>	Modificare le impostazioni delle frequenze di crossover.	<a href="#">p74</a>
	<b>3. Distance</b>	Impostare la distanza tra ciascun diffusore e la posizione di ascolto.	<a href="#">p75</a>
	<b>4. Channel Level</b>	Regolare il livello del volume di ciascun diffusore.	<a href="#">p76</a>
	<b>5. Dolby Enabled Speaker</b>	Modificare le impostazioni dei diffusori abilitati Dolby.	<a href="#">p76</a>
	<b>6. Speaker Virtualizer</b>	La funzione Speaker Virtualizer può essere impostata su On o Off.	<a href="#">p76</a>
<b>3. Audio Adjust</b>	<b>1. Dual Mono / Mono</b>	Modificare le impostazioni della riproduzione audio multiplex.	<a href="#">p77</a>
	<b>2. Dolby</b>	Modificare l'impostazione quando sono presenti segnali Dolby in ingresso.	<a href="#">p77</a>
	<b>3. DTS</b>	Modificare l'impostazione quando sono presenti segnali DTS in ingresso.	<a href="#">p77</a>
	<b>4. Volume</b>	Modificare le impostazioni volume.	<a href="#">p77</a>

<b>4. Source</b>	<b>1. Input Volume Absorber</b>	Regolare il livello del volume quando ci sono differenze nel livello di volume tra più dispositivi connessi a questa unità.	<a href="#">p78</a>
	<b>2. Name Edit</b>	Impostare un nome facile per ciascun ingresso.	<a href="#">p78</a>
	<b>3. Audio Select</b>	Selezionare la priorità per la selezione degli ingressi quando si collegano più sorgenti audio a un unico selettore di ingresso.	<a href="#">p79</a>
<b>5. Hardware</b>	<b>1. HDMI</b>	Modificare le impostazioni per le funzioni HDMI.	<a href="#">p80</a>
	<b>2. Bluetooth</b>	Modificare le impostazioni per la funzione Bluetooth.	<a href="#">p81</a>
	<b>3. Power Management</b>	Modificare le impostazioni per la funzione risparmio energetico.	<a href="#">p82</a>
<b>6. Miscellaneous</b>	<b>1. Tuner</b>	Modificare il passo di frequenza per il sintonizzatore.	<a href="#">p83</a>
	<b>2. Firmware Update</b>	Modificare le impostazioni per l'aggiornamento del firmware.	<a href="#">p83</a>
	<b>3. Initial Setup</b>	Effettuare il setup iniziale dal menu setup.	<a href="#">p83</a>
	<b>4. Lock</b>	Bloccare il menu Setup in modo che le impostazioni non possano essere modificate.	<a href="#">p83</a>

## Operazioni del menu

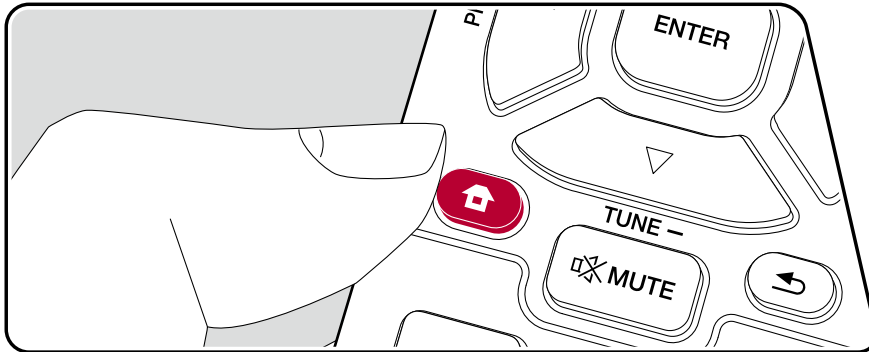

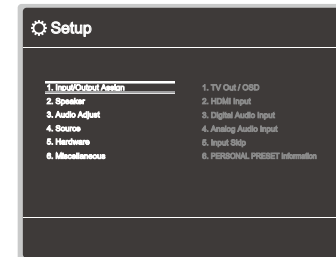

Utilizzare le indicazioni su schermo (OSD) che compaiono sul televisore per effettuare le impostazioni.

Premere  sul telecomando per visualizzare il menu setup.



Selezionare la voce con i pulsanti cursore ▲ / ▼ del telecomando e premere ENTER per confermare la selezione.

Utilizzare i cursori ◀ / ▶ per cambiare i valori predefiniti.

- Per tornare alla schermata precedente, premere .
- Per uscire dalle impostazioni, premere .

## 1. Input/Output Assign

### ■ 1. TV Out / OSD

Effettuare le impostazioni per l'uscita TV e le indicazioni su schermo (OSD) che appaiono sul televisore.

Voce di impostazione	Valore predefinito	Dettagli di impostazione
1080p -> 4K Upscaling	Auto	Quando si utilizza un televisore che supporta il formato 4K, è possibile eseguire automaticamente l'upscaling dei segnali video in ingresso a 1080p, convertendoli in segnali in uscita in formato 4K. "Off": Quando questa funzione non deve essere usata "Auto": Quando questa funzione deve essere usata <ul style="list-style-type: none"> <li>• Selezionare "Off" se il televisore non supporta il formato 4K.</li> <li>• Se il televisore non supporta la risoluzione 4K con la stessa frequenza della frequenza dei segnali video in ingresso HDMI, l'upscaling a 4K non viene eseguito correttamente. Controllare la frequenza di risoluzione 4K supportata dal televisore e modificare la risoluzione dei segnali video immessi dal componente AV.</li> </ul>
Super Resolution	2	Quando si è impostato "1080p -> 4K Upscaling" su "Auto", è possibile selezionare il grado di correzione del segnale video, scegliendo "Off" o impostando un livello compreso tra "1" (debole) e "3" (forte).
OSD Language	English	Selezionare la lingua di visualizzazione su schermo scegliendo tra quelle indicate di seguito. (Modelli Nord America) inglese, tedesco, francese, spagnolo, italiano, olandese, svedese (modelli per Europa, Australia e Asia) inglese, tedesco, francese, spagnolo, italiano, olandese, svedese, russo, cinese

Voce di impostazione	Valore predefinito	Dettagli di impostazione
Impose OSD	On	Impostare se visualizzare sullo schermo del televisore informazioni come la regolazione del volume o la commutazione dell'ingresso. "On": L'OSD è visualizzata sul televisore. "Off": L'OSD non è visualizzata sul televisore. <ul style="list-style-type: none"> <li>• A seconda del segnale in ingresso, OSD potrebbe non essere visualizzato pur avendo selezionato "On". In questo caso, modificare la risoluzione del dispositivo collegato.</li> </ul>
Screen Saver	3 minutes	Impostare il tempo di avvio del salvaschermo. Selezionare un valore tra "3 minutes", "5 minutes", "10 minutes" e "Off".

### ■ 2. HDMI Input

Cambiare l'assegnazione di ingresso tra i selettori di ingresso e i terminali HDMI IN.

Voce di impostazione	Valore predefinito	Dettagli di impostazione
BD/DVD	HDMI 1	Da "HDMI 1" a "HDMI 4": Assegnare un ingresso HDMI IN a piacere al selettore di ingresso BD/DVD. Se non si assegna un terminale, selezionare "----". Per selezionare un terminale HDMI IN già assegnato a un altro selettore di ingresso, cambiare per prima cosa la sua impostazione in "----".
GAME	HDMI 2	Da "HDMI 1" a "HDMI 4": Assegnare un ingresso HDMI IN a piacere al selettore di ingresso GAME. Se non si assegna un terminale, selezionare "----". Per selezionare un terminale HDMI IN già assegnato a un altro selettore di ingresso, cambiare per prima cosa la sua impostazione in "----".

Voce di impostazione	Valore predefinito	Dettagli di impostazione
CBL/SAT	HDMI 3	Da "HDMI 1" a "HDMI 4": Assegnare un ingresso HDMI IN a piacere al selettore di ingresso CBL/SAT. Se non si assegna un terminale, selezionare "---". Per selezionare un terminale HDMI IN già assegnato a un altro selettore di ingresso, cambiare per prima cosa la sua impostazione in "---".
STRM BOX	HDMI 4	Da "HDMI 1" a "HDMI 4": Assegnare un ingresso HDMI IN a piacere al selettore di ingresso STRM BOX. Se non si assegna un terminale, selezionare "---". Per selezionare un terminale HDMI IN già assegnato a un altro selettore di ingresso, cambiare per prima cosa la sua impostazione in "---".

### ■ 3. Digital Audio Input

Cambiare l'assegnazione di ingresso tra i selettori di ingresso e i terminali DIGITAL IN COAXIAL/OPTICAL. Se non si assegna un terminale, selezionare "---".

Voce di impostazione	Valore predefinito	Dettagli di impostazione
BD/DVD	---	"COAXIAL", "OPTICAL": Assegnare un ingresso DIGITAL IN a piacere al selettore di ingresso BD/DVD.
GAME	---	"COAXIAL", "OPTICAL": Assegnare un ingresso DIGITAL IN a piacere al selettore di ingresso GAME.
CBL/SAT	---	"COAXIAL", "OPTICAL": Assegnare un ingresso DIGITAL IN a piacere al selettore di ingresso CBL/SAT.
STRM BOX	---	"COAXIAL", "OPTICAL": Assegnare un ingresso DIGITAL IN a piacere al selettore di ingresso STRM BOX.

Voce di impostazione	Valore predefinito	Dettagli di impostazione
CD	COAXIAL	"COAXIAL", "OPTICAL": Assegnare un ingresso DIGITAL IN a piacere al selettore di ingresso CD.
TV	OPTICAL	"COAXIAL", "OPTICAL": Assegnare un ingresso DIGITAL IN a piacere al selettore di ingresso TV.

- Le frequenze di campionamento supportate per i segnali PCM (stereo, mono) da un ingresso digitale sono 32 kHz, 44,1 kHz, 48 kHz, 88,2 kHz, 96 kHz/16 bit, 20 bit e 24 bit.

### ■ 4. Analog Audio Input

Cambiare l'assegnazione di ingresso tra i selettori di ingresso e i terminali AUDIO IN. Se non si assegna un terminale, selezionare "---".

Voce di impostazione	Valore predefinito	Dettagli di impostazione
BD/DVD	---	Da "AUDIO 1" a "AUDIO 3": Assegnare un ingresso AUDIO IN a piacere al selettore di ingresso BD/DVD.
GAME	---	Da "AUDIO 1" a "AUDIO 3": Assegnare un ingresso AUDIO IN a piacere al selettore di ingresso GAME.
CBL/SAT	AUDIO 3	Da "AUDIO 1" a "AUDIO 3": Assegnare un ingresso AUDIO IN a piacere al selettore di ingresso CBL/SAT.
STRM BOX	---	Da "AUDIO 1" a "AUDIO 3": Assegnare un ingresso AUDIO IN a piacere al selettore di ingresso STRM BOX.
AUX	AUX	Questa impostazione non può essere.
CD	AUDIO 1	Da "AUDIO 1" a "AUDIO 3": Assegnare un ingresso AUDIO IN a piacere al selettore di ingresso CD.
TV	AUDIO 2	Da "AUDIO 1" a "AUDIO 3": Assegnare un ingresso AUDIO IN a piacere al selettore di ingresso TV.

## ■ 5. Input Skip

È possibile saltare gli ingressi a cui non è collegato nulla quando si seleziona il selettore INPUT SELECTOR sull'unità principale.

Voce di impostazione	Valore predefinito	Dettagli di impostazione
BD/DVD	Use	Impostare se saltare il selettore di ingresso BD/DVD. Selezionare "Skip" per saltare questo ingresso.
GAME	Use	Impostare se saltare il selettore di ingresso GAME. Selezionare "Skip" per saltare questo ingresso.
CBL/SAT	Use	Impostare se saltare il selettore di ingresso CBL/SAT. Selezionare "Skip" per saltare questo ingresso.
STRM BOX	Use	Impostare se saltare il selettore di ingresso STRM BOX. Selezionare "Skip" per saltare questo ingresso.
AUX	Use	Impostare se saltare il selettore di ingresso AUX. Selezionare "Skip" per saltare questo ingresso.
CD	Use	Impostare se saltare il selettore di ingresso CD. Selezionare "Skip" per saltare questo ingresso.
TV	Use	Impostare se saltare il selettore di ingresso TV. Selezionare "Skip" per saltare questo ingresso.
TUNER	Use	Impostare se saltare il selettore di ingresso TUNER. Selezionare "Skip" per saltare questo ingresso.
BLUETOOTH	Use	Impostare se saltare il selettore di ingresso BLUETOOTH. Selezionare "Skip" per saltare questo ingresso.

## ■ 6. PERSONAL PRESET Information

Verificare i contenuti registrati di 1-3 pulsanti di PERSONAL PRESET. Le impostazioni registrate vengono visualizzate nell'elenco.

Voce di impostazione	Valore predefinito	Dettagli di impostazione
Preset	Preset 1	Consente di selezionare un numero memorizzato tra "Preset 1", "Preset 2" e "Preset 3".
Input Selector	---	Visualizza il selettore di ingresso che è stato impostato.
Band	---	Visualizza la banda, "AM" o "FM", che è stata impostata.
Station	---	Visualizza il Nome Memorizzato della stazione radio che è stata impostata.
Listening Mode	---	Visualizza la modalità di ascolto che è stata impostata.
Volume	---	Visualizza il livello di volume che è stato impostato. (Limite superiore "-32 dB")
Zone	---	Visualizza la destinazione di uscita (Zone) tra le destinazioni "A", "B" o "A+B" che sono state impostate.

- "Band" e "Station" vengono visualizzate solo se il selettore di ingresso è impostato su "TUNER".
- Il Nome Memorizzato di "Station" viene visualizzato col nome impostato con "4. Source" - "Name Edit". Se il nome non è impostato, viene visualizzata in sostituzione la frequenza della stazione radio.



## 2. Speaker

### ■ 1. Configuration

Modificare le impostazioni dell'ambiente di connessione dei diffusori.

Voce di impostazione	Valore predefinito	Dettagli di impostazione
Speaker Channels	5.1 ch	Selezionare "2.1 ch", "3.1 ch", "4.1 ch", "5.1 ch", "2.1.2 ch" o "3.1.2 ch" in base al numero di canali diffusoricollegati.
Subwoofer	Yes	Selezionare se un subwoofer è collegato o meno. "Yes": Se un subwoofer è collegato "No": Se un subwoofer non è collegato
Height Speaker	Top Middle	Impostare il tipo di diffusore se i diffusori di altezza sono collegati ai terminali SURROUND o HEIGHT. Selezionare "Top Middle", "Dolby Speaker (Front)" o "Front High", a seconda della tipologia e del layout dei diffusori collegati. • Se non è possibile selezionare la voce anche se il collegamento è corretto, verificare se l'impostazione in "Speaker Channels" coincide con il numero di canali collegati.
Speaker Impedance	6 ohms or above	Impostare l'impedenza ( $\Omega$ ) dei diffusori collegati. "4 ohms": Quando uno qualsiasi degli altoparlanti collegati ha un'impedenza da 4 $\Omega$ o maggiore a meno di 6 $\Omega$ "6 ohms or above": Quando i diffusori collegati hanno tutti un'impedenza di 6 $\Omega$ o maggiore • Per l'impedenza, verificare le indicazioni sul retro dei diffusori o il loro manuale di istruzioni.

### ■ 2. Crossover

Modificare le impostazioni delle frequenze di crossover.

Voce di impostazione	Valore predefinito	Dettagli di impostazione
Front	Small	Impostare le capacità di riproduzione delle basse frequenze per ciascun canale definendo un'impostazione a scelta tra "Small" e "Large". "Small": Per i diffusori di piccole dimensioni con capacità di riproduzione delle basse frequenze limitate "Large": Per i diffusori full-range con capacità di riproduzione delle basse frequenze sufficienti • Se "Configuration" - "Subwoofer" è impostato su "No", "Front" verrà impostato su "Large" e la gamma di bassa frequenza degli altri canali verrà emessa dai diffusori anteriori. Fare riferimento al manuale di istruzioni dei diffusori in uso per effettuare l'impostazione.
Center	Small	Impostare le capacità di riproduzione delle basse frequenze per ciascun canale definendo un'impostazione a scelta tra "Small" e "Large". "Small": Per i diffusori di piccole dimensioni con capacità di riproduzione delle basse frequenze limitate "Large": Per i diffusori full-range con capacità di riproduzione delle basse frequenze sufficienti • Quando "Front" è impostato su "Small", questa impostazione è impostata su "Small". • Se una voce non può essere selezionata nonostante la connessione sia corretta, controllare che le impostazioni in "Configuration" - "Speaker Channels" corrispondano al numero di canali collegati.

Voce di impostazione	Valore predefinito	Dettagli di impostazione
Height	Small	<p>Impostare le capacità di riproduzione delle basse frequenze per ciascun canale definendo un'impostazione a scelta tra "Small" e "Large".</p> <p>"Small": Per i diffusori di piccole dimensioni con capacità di riproduzione delle basse frequenze limitate</p> <p>"Large": Per i diffusori full-range con capacità di riproduzione delle basse frequenze sufficienti</p> <ul style="list-style-type: none"> <li>• Quando "Front" è impostato su "Small", questa impostazione è impostata su "Small".</li> <li>• Se una voce non può essere selezionata nonostante la connessione sia corretta, controllare che le impostazioni in "Configuration" - "Speaker Channels" corrispondano al numero di canali collegati.</li> </ul>
Surround	Small	<p>Impostare le capacità di riproduzione delle basse frequenze per ciascun canale definendo un'impostazione a scelta tra "Small" e "Large".</p> <p>"Small": Per i diffusori di piccole dimensioni con capacità di riproduzione delle basse frequenze limitate</p> <p>"Large": Per i diffusori full-range con capacità di riproduzione delle basse frequenze sufficienti</p> <ul style="list-style-type: none"> <li>• Quando "Front" è impostato su "Small", questa impostazione è impostata su "Small".</li> <li>• Se una voce non può essere selezionata nonostante la connessione sia corretta, controllare che le impostazioni in "Configuration" - "Speaker Channels" corrispondano al numero di canali collegati.</li> </ul>
Crossover	150Hz	<p>Quando sono presenti diffusori impostati su "Small", impostare il livello di Hz sotto il quale si desidera che gli altri diffusori riproducano i bassi e il livello di Hz sotto il quale si desidera che l'effetto a bassa frequenza (LFE) riproduca i bassi. È possibile impostare un valore compreso nell'intervallo da "50Hz" a "200Hz".</p>

Voce di impostazione	Valore predefinito	Dettagli di impostazione
Double Bass	On	<p>Può essere selezionato solo quando "Configuration" - "Subwoofer" è impostato su "Yes" e "Front" è impostato su "Large".</p> <p>Rafforza i bassi inviando al subwoofer i bassi dai diffusori anteriori sinistro e destro e dal diffusore centrale.</p> <p>"On": L'uscita dei bassi sarà rafforzata</p> <p>"Off": L'uscita dei bassi non sarà rafforzata</p>

### ■ 3. Distance

Impostare la distanza tra ciascun diffusore e la posizione di ascolto.

Voce di impostazione	Valore predefinito	Dettagli di impostazione
Front Left	10.0 ft/3.00 m	Specificare la distanza tra ciascun diffusore e la posizione di ascolto.
Center	10.0 ft/3.00 m	Specificare la distanza tra ciascun diffusore e la posizione di ascolto.
Front Right	10.0 ft/3.00 m	Specificare la distanza tra ciascun diffusore e la posizione di ascolto.
Height Left	10.0 ft/3.00 m	Specificare la distanza tra ciascun diffusore e la posizione di ascolto.
Height Right	10.0 ft/3.00 m	Specificare la distanza tra ciascun diffusore e la posizione di ascolto.
Surround Right	10.0 ft/3.00 m	Specificare la distanza tra ciascun diffusore e la posizione di ascolto.
Surround Left	10.0 ft/3.00 m	Specificare la distanza tra ciascun diffusore e la posizione di ascolto.
Subwoofer	10.0 ft/3.00 m	Specificare la distanza tra ciascun diffusore e la posizione di ascolto.

- I valori predefiniti variano in base alla regione.
- È possibile passare da un'unità di misura all'altra premendo il pulsante MODE sul telecomando. Quando si utilizza l'unità "feet", l'impostazione è disponibile a incrementi di 0,1 ft da 0,1 ft a 30,0 ft. Quando si utilizza l'unità "meter", l'impostazione è disponibile a incrementi di 0,03 m da 0,03 m a 9,00 m.

## ■ 4. Channel Level

Regolare il livello del volume di ciascun diffusore.

Voce di impostazione	Valore predefinito	Dettagli di impostazione
Front Left	0.0 dB	Selezionare un valore compreso tra "-12.0 dB" e "+12.0 dB" (con incrementi di 0,5 dB). Un tono di test verrà emesso ogni volta che si modifica il valore. Selezionare il livello desiderato.
Center	0.0 dB	Selezionare un valore compreso tra "-12.0 dB" e "+12.0 dB" (con incrementi di 0,5 dB). Un tono di test verrà emesso ogni volta che si modifica il valore. Selezionare il livello desiderato.
Front Right	0.0 dB	Selezionare un valore compreso tra "-12.0 dB" e "+12.0 dB" (con incrementi di 0,5 dB). Un tono di test verrà emesso ogni volta che si modifica il valore. Selezionare il livello desiderato.
Height Left	0.0 dB	Selezionare un valore compreso tra "-12.0 dB" e "+12.0 dB" (con incrementi di 0,5 dB). Un tono di test verrà emesso ogni volta che si modifica il valore. Selezionare il livello desiderato.
Height Right	0.0 dB	Selezionare un valore compreso tra "-12.0 dB" e "+12.0 dB" (con incrementi di 0,5 dB). Un tono di test verrà emesso ogni volta che si modifica il valore. Selezionare il livello desiderato.
Surround Right	0.0 dB	Selezionare un valore compreso tra "-12.0 dB" e "+12.0 dB" (con incrementi di 0,5 dB). Un tono di test verrà emesso ogni volta che si modifica il valore. Selezionare il livello desiderato.
Surround Left	0.0 dB	Selezionare un valore compreso tra "-12.0 dB" e "+12.0 dB" (con incrementi di 0,5 dB). Un tono di test verrà emesso ogni volta che si modifica il valore. Selezionare il livello desiderato.
Subwoofer	0.0 dB	Selezionare un valore compreso tra "-15.0 dB" e "+12.0 dB" (con incrementi di 0,5 dB). Un tono di test verrà emesso ogni volta che si modifica il valore. Selezionare il livello desiderato.

## ■ 5. Dolby Enabled Speaker

Modificare le impostazioni dei diffusori abilitati Dolby.

Voce di impostazione	Valore predefinito	Dettagli di impostazione
Dolby Enabled Speaker to Ceiling	6.0 ft/1.80 m	Impostare la distanza tra i diffusori abilitati Dolby e il soffitto. Selezionare un valore compreso tra "0.1 ft/0.03 m" e "15.0 ft/4.50 m" (in unità di 0,1 piedi/0,03 metri). <ul style="list-style-type: none"> <li>L'unità di distanza (ft/m) viene visualizzata con l'unità selezionata per l'impostazione "Distance".</li> </ul>
Reflex Optimizer	Off	Consente di migliorare l'effetto di riflessione dei diffusori abilitati Dolby sul soffitto. "Off": Quando questa funzione non viene usata "On": Quando questa funzione viene usata <ul style="list-style-type: none"> <li>La funzione non viene applicata se la modalità di ascolto è Pure Direct.</li> </ul>

- Questa impostazione può essere selezionata quando "Configuration" - "Height Speaker" è impostato su "Dolby Speaker".

## ■ 6. Speaker Virtualizer

La funzione Speaker Virtualizer può essere impostata su On o Off.

Voce di impostazione	Valore predefinito	Dettagli di impostazione
Speaker Virtualizer	On	"On": La modalità di ascolto con effetto diffusore virtuale come F.S.Surround può essere selezionata. "Off": La modalità di ascolto con effetto diffusore virtuale come F.S.Surround non può essere selezionata.

## 3. Audio Adjust

### ■ 1. Dual Mono / Mono

Modificare le impostazioni della riproduzione audio multiplex.

Voce di impostazione	Valore predefinito	Dettagli di impostazione
Dual Mono	Main	Impostare il canale audio o la lingua da utilizzare quando si riproducono audio multiplex o trasmissione multilingui ecc. "Main": Solo canale principale "Sub": Solo canale secondario "Main/Sub": I canali principale e secondario vengono emessi allo stesso tempo. • Per trasmissioni audio multiplex, premendo il pulsante <b>1</b> del telecomando si visualizzerà "1+1" sul display dell'unità principale.
Mono Input Channel	Left + Right	Impostare il canale di ingresso per riprodurre sorgenti digitali a 2 canali come Dolby Digital o sorgenti analogiche/PCM a 2 canali in modalità di ascolto Mono. "Left": Solo canale sinistro "Right": Solo canale destro "Left + Right": Canali sinistro e destro

### ■ 2. Dolby

Modificare l'impostazione di quando sono presenti segnali Dolby in ingresso.

Voce di impostazione	Valore predefinito	Dettagli di impostazione
Loudness Management	On	Durante la riproduzione di audio Dolby TrueHD, abilita la funzione di normalizzazione del parlato che mantiene il volume del parlato ad un determinato livello. Notare che quando questa impostazione è su Off, la funzione Midnight che consente di ascoltare audio surround a bassi volumi è impostata su Off quando si riproduce audio Dolby Digital Plus/Dolby TrueHD. "On": Quando questa funzione viene usata "Off": Quando questa funzione non viene usata

### ■ 3. DTS

Modificare l'impostazione di quando sono presenti segnali DTS in ingresso.

Voce di impostazione	Valore predefinito	Dettagli di impostazione
Dialog Control	0 dB	È possibile aumentare il volume della porzione dialogata dell'audio fin a 6 dB a passi di 1 dB, in modo da poter udire facilmente il dialogo in un ambiente rumoroso. • Questa impostazione non è disponibile per contenuti diversi da DTS:X. • A seconda del contenuto, questa funzione potrebbe non essere selezionata.

### ■ 4. Volume

Modificare le impostazioni volume.

Voce di impostazione	Valore predefinito	Dettagli di impostazione
Mute Level	-∞ dB	Imposta il volume abbassato dal volume di ascolto quando il silenziamento è attivato. Selezionare un valore tra "-∞ dB", "-40 dB", e "-20 dB".
Volume Limit	Off	Imposta il volume massimo per evitare che il volume diventi troppo alto. Selezionare un valore scegliendo "Off" o impostando un livello tra "-32 dB" e "+17 dB".
Power On Volume	Last	Imposta il livello del volume di quando l'unità viene accesa. Selezionare un valore tra "Last" (livello del volume prima di entrare in standby), "-∞ dB", e da "-81.5 dB" a "+18.0 dB". • Non è possibile impostare un valore più alto di quello di "Volume Limit".
Headphone Level	0.0 dB	Permette di regolare il volume di emissione delle cuffie. Selezionare un valore compreso tra "-12.0 dB" e "+12.0 dB".

## 4. Source

### ■ 1. Input Volume Absorber

Regolare il livello del volume quando ci sono differenze nel livello di volume tra più dispositivi connessi a questa unità. Selezionare il selettore di ingresso per effettuare l'impostazione.

Voce di impostazione	Valore predefinito	Dettagli di impostazione
Input Volume Absorber	0.0 dB	Selezionare un valore compreso tra "-12.0 dB" e "+12.0 dB". Impostare un valore negativo se il volume del dispositivo target è superiore agli altri e un valore positivo se inferiore. Per controllare l'audio, avviare la riproduzione del dispositivo collegato. <ul style="list-style-type: none"> <li>• Questa funzione non opera in Zone B.</li> </ul>

### ■ 2. Name Edit

Impostare un nome facile per ciascun ingresso. Il nome impostato appare sul display dell'unità principale. Selezionare il selettore di ingresso per effettuare l'impostazione.

Voce di impostazione	Valore predefinito	Dettagli di impostazione
Name Edit	Input name	<ol style="list-style-type: none"> <li>Selezionare un carattere o un simbolo con i cursori e premere ENTER. Ripetere questa operazione per inserire fino a 10 caratteri.           <ul style="list-style-type: none"> <li>"A/a": Passa dai caratteri maiuscolo ai caratteri minuscolo. (Anche premendo MODE sul telecomando si possono alternare caratteri maiuscoli e minuscoli)</li> <li>"←" "→": Muove il cursore in direzione della freccia.</li> <li>"⊞": Elimina un carattere a sinistra del cursore.</li> <li>"Space": Immette uno spazio.               <ul style="list-style-type: none"> <li>• Premendo CLEAR sul telecomando si rimuovono tutti i caratteri immessi.</li> </ul> </li> </ul> </li> <li>Dopo l'inserimento, selezionare "OK" con i cursori e premere ENTER. Il nome inserito verrà salvato. Per ripristinare il nome sul valore predefinito, premere CLEAR sul telecomando sullo schermo di ingresso. Quindi, mentre non viene inserito nulla, selezionare "OK" e premere ENTER.</li> </ol>

- Per assegnare un nome ad una stazione radio memorizzata, premere TUNER sul telecomando, selezionare AM/FM, quindi selezionare il numero della stazione memorizzata.
- Non può essere impostato se è selezionato l'ingresso "BLUETOOTH".

### ■ 3. Audio Select

Selezionare la priorità per la selezione degli ingressi quando si collegano più sorgenti audio a un unico selettore di ingresso. L'impostazione può essere effettuata separatamente per ciascun selettore di ingresso. Selezionare il selettore di ingresso per effettuare l'impostazione. Si noti che alcuni dei valori predefiniti non possono essere modificati.

Voce di impostazione	Valore predefinito	Dettagli di impostazione
Audio Select	BD/DVD: HDMI GAME: HDMI CBL/SAT: HDMI STRM BOX: HDMI CD: COAXIAL TV: OPTICAL	<p>"ARC": Quando viene data priorità al segnale di ingresso dal televisore compatibile con ARC.</p> <ul style="list-style-type: none"> <li>La voce può essere selezionata solo quando "5. Hardware" - "HDMI" - "Audio Return Channel" è impostato su "On" e anche l'ingresso "TV" è selezionato.</li> </ul> <p>"HDMI": Quando viene data priorità al segnale di ingresso dai terminali HDMI IN</p> <ul style="list-style-type: none"> <li>Questa voce può essere selezionata solo quando l'ingresso viene assegnato al terminale HDMI nell'impostazione "1. Input/Output Assign" - "HDMI Input".</li> </ul> <p>"COAXIAL": Quando viene data priorità al segnale di ingresso dagli terminali DIGITAL IN COAXIAL</p> <ul style="list-style-type: none"> <li>Questa voce può essere selezionata solo quando l'ingresso da impostare viene assegnato al terminale COAXIAL nell'impostazione "1. Input/Output Assign" - "Digital Audio Input".</li> </ul> <p>"OPTICAL": Quando viene data priorità al segnale di ingresso dai terminali DIGITAL IN OPTICAL</p> <ul style="list-style-type: none"> <li>Questa voce può essere selezionata solo quando l'ingresso da impostare viene assegnato al terminale OPTICAL nell'impostazione "1. Input/Output Assign" - "Digital Audio Input".</li> </ul> <p>"Analog": Quando viene data priorità al segnale di ingresso dai terminali AUDIO IN</p> <ul style="list-style-type: none"> <li>Questa voce può essere selezionata solo quando l'ingresso viene assegnato al terminale AUDIO IN nell'impostazione "1. Input/Output Assign" - "Analog Audio Input".</li> </ul>

Voce di impostazione	Valore predefinito	Dettagli di impostazione
Fixed PCM	Off	<p>Selezionare se impostare i segnali di ingresso su PCM (eccetto PCM multicanale) quando si seleziona "HDMI", "COAXIAL" o "OPTICAL" nelle impostazioni di "Audio Select". Impostare questa voce su "On" se vengono prodotti disturbi oppure se si verifica un'interruzione all'inizio di un brano quando si riproducono sorgenti PCM. Selezionare "Off" normalmente.</p> <ul style="list-style-type: none"> <li>Ogni volta che si modifica l'impostazione "Audio Select", l'impostazione viene riportata a "Off".</li> </ul>

- L'impostazione non può essere modificata quando è selezionato l'ingresso "TUNER" o "BLUETOOTH".

## 5. Hardware

### ■ 1. HDMI

Modificare le impostazioni della funzione HDMI.

Voce di impostazione	Valore predefinito	Dettagli di impostazione
HDMI CEC	Off	<p>Impostando questa voce su "On" si consente l'automatismo della selezione dell'ingresso e altre funzioni di automatismo con dispositivi conformi a CEC collegati tramite HDMI.</p> <p>"On": Quando questa funzione viene usata            "Off": Quando questa funzione non viene usata            Se questa impostazione è stata modificata, spegnere e riaccendere nuovamente tutti i dispositivi collegati.</p> <ul style="list-style-type: none"> <li>• A seconda del televisore in uso, potrebbe essere necessaria l'impostazione di collegamento sul televisore.</li> <li>• Impostando su "On" e chiudendo il menu sulla schermata operazioni si visualizza il nome del dispositivo compatibile CEC connesso e "CEC On" sul display dell'unità principale.</li> <li>• Quando questa voce è impostata su "On", il consumo elettrico in modalità standby potrebbe aumentare. (A seconda dello stato del televisore, l'unità entrerà nella modalità standby normale.)</li> <li>• Azionando il selettore MASTER VOLUME sull'unità principale quando questa impostazione è "On" e l'audio viene emesso dai diffusori del televisore, l'audio sarà emesso anche dai diffusori collegati a questa unità. Per emettere audio da solo uno di essi, modificare l'impostazione di questa unità o del televisore, oppure ridurre il volume di questa unità.</li> <li>• Se si osserva un comportamento anomalo quando questa voce è impostata su "On", impostarla su "Off".</li> <li>• Se un dispositivo collegato non è compatibile CEC o se non si è sicuri se sia compatibile, impostare su "Off".</li> </ul>

Voce di impostazione	Valore predefinito	Dettagli di impostazione
HDMI Standby Through	Off	<p>Quando questa impostazione è diversa da "Off", è possibile riprodurre il video e l'audio di un lettore HDMI collegato al televisore anche se l'unità è in standby. Inoltre, è possibile selezionare solamente "Auto" e "Auto(Eco)" se "HDMI CEC" è impostato su "On". Se si seleziona una qualsiasi altra impostazione, impostare "HDMI CEC" su "Off".</p> <ul style="list-style-type: none"> <li>• Con qualsiasi impostazione diversa da "Off", il consumo elettrico in modalità standby aumenterà.</li> </ul> <p>"BD/DVD", "GAME", "CBL/SAT", "STRM BOX":            Ad esempio, se si seleziona "BD/DVD", è possibile riprodurre l'output di un dispositivo collegato al terminale "BD/DVD" sul televisore anche se l'unità è in standby. Selezionare questa impostazione se si è deciso quale lettore utilizzare con questa funzione.</p> <p>"Last": È possibile riprodurre sul televisore il video e l'audio dell'ingresso selezionato immediatamente prima che l'unità passi alla modalità standby.</p> <p>"Auto", "Auto (Eco)": Selezionare una qualsiasi delle impostazioni se il lettore connesso è conforme allo standard CEC. È possibile riprodurre il video e l'audio del lettore sul televisore utilizzando la funzione di collegamento CEC, a prescindere da quale ingresso sia stato selezionato subito che l'unità sia stata messa in standby.</p> <ul style="list-style-type: none"> <li>• Per riprodurre un lettore non compatibile CEC sul televisore, accendere l'unità e commutare l'ingresso.</li> <li>• Se si utilizza un televisore compatibile CEC, è possibile ridurre il consumo elettrico in modalità standby selezionando "Auto (Eco)".</li> </ul>

Voce di impostazione	Valore predefinito	Dettagli di impostazione
Audio TV Out	Off	<p>Si può ascoltare l'audio dai diffusori del televisore mentre questa unità è accesa.</p> <p>"On": Quando questa funzione viene usata</p> <p>"Off": Quando questa funzione non viene usata</p> <ul style="list-style-type: none"> <li>• La modalità di ascolto non può essere modificata mentre "Audio TV Out" è impostato su "On" e l'audio viene emesso dal televisore.</li> <li>• A seconda del proprio televisore o del segnale di ingresso del dispositivo collegato, l'audio potrebbe non essere emesso dal televisore anche se questa voce è impostata su "On". In tal caso, l'audio viene emesso dai diffusori dell'unità.</li> <li>• L'audio viene emesso da questa unità se si aziona il selettore MASTER VOLUME su questa unità mentre l'audio che viene immesso in questa unità viene emesso dai diffusori del televisore in uso. Se non si desidera emettere l'audio dall'unità, cambiare l'impostazione di questa unità o del televisore, oppure ridurre il volume di questa unità.</li> </ul>
Audio Return Channel	Off	<p>È possibile fruire dell'audio di un televisore compatibile ARC connesso via HDMI mediante i diffusori connessi all'unità.</p> <p>"On": Quando si ascolta l'audio del televisore attraverso i diffusori di questa unità</p> <p>"Off": Quando non si utilizza la funzione ARC</p>
Auto Delay	On	<p>Questa impostazione corregge automaticamente ogni eventuale mancata sincronizzazione tra i segnali audio e video in base alle informazioni provenienti dal televisore compatibile con HDMI Lip Sync.</p> <p>"On": Per abilitare la funzione di correzione automatica</p> <p>"Off": Quando non si utilizza la funzione di correzione automatica</p>

## ■ 2. Bluetooth

Modificare le impostazioni per la funzione Bluetooth.

Voce di impostazione	Valore predefinito	Dettagli di impostazione
Bluetooth	On	<p>Selezionare se usare o meno la funzione BLUETOOTH.</p> <p>"On": Consente il collegamento con un dispositivo abilitato per la tecnologia wireless BLUETOOTH utilizzando la funzione BLUETOOTH. Selezionare "On" anche quando si eseguono varie impostazioni BLUETOOTH.</p> <p>"Off": Quando non si utilizza la funzione BLUETOOTH</p>
Auto Input Change	On	<p>Se un dispositivo abilitato BLUETOOTH viene riprodotto mentre è collegato all'unità, l'ingresso dell'unità può essere impostato automaticamente su "BLUETOOTH".</p> <p>"On": L'ingresso viene automaticamente impostato su "BLUETOOTH" in risposta all'operazione di riproduzione del dispositivo abilitato BLUETOOTH.</p> <p>"Off": La funzione è disabilitata.</p> <ul style="list-style-type: none"> <li>• Se l'ingresso non cambia automaticamente, impostare su "Off" e modificare l'ingresso manualmente.</li> </ul>
Auto Reconnect	On	<p>Questa funzione effettua la riconnessione automatica al dispositivo abilitato per la tecnologia wireless BLUETOOTH collegato per ultimo quando si cambia l'ingresso su "BLUETOOTH".</p> <p>"On": Quando questa funzione deve essere usata</p> <p>"Off": Quando questa funzione non deve essere usata</p> <ul style="list-style-type: none"> <li>• La funzione potrebbe non funzionare con alcuni dispositivi abilitati per la tecnologia wireless BLUETOOTH.</li> </ul>



Voce di impostazione	Valore predefinito	Dettagli di impostazione
Pairing Information	-	È possibile inizializzare le informazioni di abbinamento salvate su questa unità. Premendo ENTER quando è visualizzato "Clear" vengono inizializzate le informazioni di abbinamento memorizzate su questa unità. <ul style="list-style-type: none"> <li>Questa funzione non inizializza le informazioni di abbinamento sul dispositivo abilitato per la tecnologia wireless BLUETOOTH. Quando si abbina nuovamente l'unità al dispositivo, assicurarsi di cancellare preventivamente le informazioni di abbinamento sul dispositivo abilitato per la tecnologia wireless BLUETOOTH. Per informazioni su come cancellare le informazioni di abbinamento, fare riferimento al manuale di istruzioni del dispositivo abilitato per la tecnologia wireless BLUETOOTH.</li> </ul>
Device	-	Visualizza il nome del dispositivo abilitato per la tecnologia wireless BLUETOOTH collegato all'unità. <ul style="list-style-type: none"> <li>Il nome non viene visualizzato quando "Status" è "Ready" o "Pairing".</li> </ul>
Status	-	Visualizza lo stato del dispositivo abilitato per la tecnologia wireless BLUETOOTH collegato all'unità. "Ready": Non abbinato "Pairing": Abbinato "Connected": Connessione riuscita

- Attendere alcuni istanti se non è possibile selezionare "Bluetooth". Apparirà quando si avvia la funzione BLUETOOTH.

### ■ 3. Power Management

Modificare le impostazioni per la funzione risparmio energetico.

Voce di impostazione	Valore predefinito	Dettagli di impostazione
Sleep Timer	Off	È possibile consentire all'unità di entrare automaticamente in standby al termine del tempo programmato. Selezionare un valore tra "30 minutes", "60 minutes", e "90 minutes". "Off": L'unità non entra automaticamente in modalità standby.

Voce di impostazione	Valore predefinito	Dettagli di impostazione
Auto Standby	On/Off	Questa impostazione consente all'unità di entrare automaticamente in modalità standby dopo 20 minuti di inattività senza video né audio in ingresso. (Quando "USB Power Out at Standby" sono attivati, l'unità entra in modalità HYBRID STANDBY per ridurre al minimo l'aumento del consumo elettrico.) "On": L'unità entra automaticamente in modalità standby ("AUTO STBY" si accende). "Off": L'unità non entra automaticamente in modalità standby. <ul style="list-style-type: none"> <li>"Auto Standby" viene visualizzato sul display dell'unità principale e sullo schermo del televisore 30 secondi prima di entrare in modalità standby.</li> <li>I valori predefiniti variano in base alla regione.</li> </ul>
Auto Standby in HDMI Standby Through	On/Off	Abilita o disabilita "Auto Standby" quando "HDMI Standby Through" is attivato. "On": L'impostazione è abilitata. "Off": L'impostazione è disabilitata. <ul style="list-style-type: none"> <li>Questa impostazione non può essere impostata su "On" se "Auto Standby" e "HDMI Standby Through" sono impostati su "Off".</li> <li>I valori predefiniti variano in base alla regione.</li> </ul>
USB Power Out at Standby	Off	Quando questa funzione è impostata su "On", l'elettricità può essere fornita al media player in streaming connesso alla porta POWER OUT anche se questa unità è in modalità standby. <ul style="list-style-type: none"> <li>Il terminale POWER OUT non può fornire alimentazione a smartphone/tablet o altri dispositivi.</li> <li>Quando si utilizza questa funzione, il consumo elettrico in modalità standby aumenta; tale aumento del consumo elettrico viene tuttavia mantenuto al minimo dal passaggio automatico alla modalità HYBRID STANDBY nella quale sono in funzione solo i circuiti essenziali.</li> </ul>

## 6. Miscellaneous

### ■ 1. Tuner

Modificare il passo di frequenza per il sintonizzatore.

Voce di impostazione	Valore predefinito	Dettagli di impostazione
AM/FM Frequency Step (Modelli per Nord America)	10 kHz/0.2 MHz	Selezionare un passo di frequenza adatto alla propria area di residenza. Selezionare "10 kHz/0.2 MHz" o "9 kHz/0.05 MHz". • Quando si modifica questa impostazione, vengono eliminate tutte le radio preimpostate.
AM Frequency Step (modelli per Europa, Australia e Asia)	9 kHz	Selezionare un passo di frequenza adatto alla propria area di residenza. Selezionare "10 kHz" o "9 kHz". • Quando si modifica questa impostazione, vengono eliminate tutte le radio preimpostate.

### ■ 2. Firmware Update

Modificare le impostazioni per l'aggiornamento del firmware.

Voce di impostazione	Valore predefinito	Dettagli di impostazione
Version	-	Viene visualizzata la versione attuale del firmware.
Update via USB	-	Premere ENTER per selezionare quando si desidera aggiornare il firmware tramite USB.

### ■ 3. Initial Setup

Effettuare il setup iniziale dal menu setup.

### ■ 4. Lock

Bloccare il menu Setup in modo che le impostazioni non possano essere modificate.

Voce di impostazione	Valore predefinito	Dettagli di impostazione
Setup Parameter	Unlocked	Bloccare il menu Setup in modo che le impostazioni non possano essere modificate. "Locked": Il menu è bloccato. "Unlocked": Il menu è sbloccato.

## AV Adjust

### Operazioni del menu

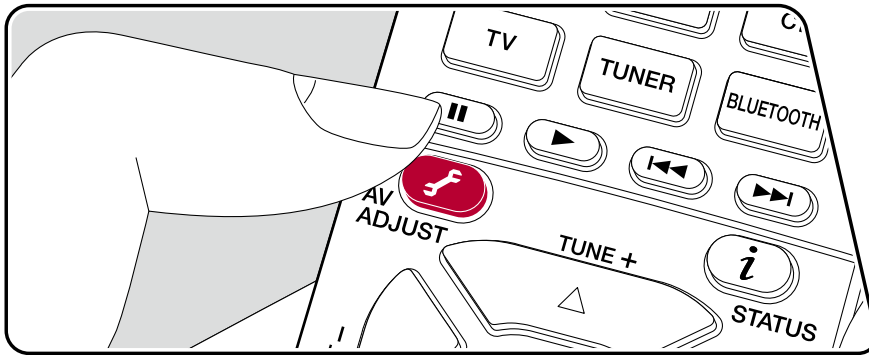

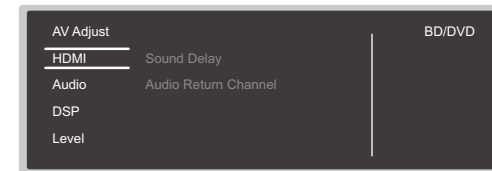

È possibile regolare rapidamente le impostazioni maggiormente utilizzate, come ad esempio le regolazioni dei toni, ecc.

Durante la riproduzione è possibile effettuare impostazioni sullo schermo della televisione. Premere  sul telecomando per visualizzare il menu AV Adjust.



Selezionare la voce con i pulsanti cursore ▲ / ▼ del telecomando e premere ENTER per confermare la selezione.

Utilizzare i cursori per cambiare le impostazioni.

- Per tornare alla schermata precedente, premere .
- Per uscire dalle impostazioni, premere .

### ■ HDMI

**Sound Delay:** Se il video è in ritardo sull'audio, è possibile ritardare l'audio per annullare la distanza. Per ciascun selettore di ingresso possono essere effettuate diverse impostazioni.

- Questa impostazione è disabilitata se la modalità di ascolto è Pure Direct e il segnale in ingresso è analogico.

**Audio Return Channel:** È possibile fruire dell'audio di un televisore compatibile ARC connesso via HDMI mediante i diffusori connessi all'unità. Selezionare "On" quando si ascolta l'audio della TV utilizzando i diffusori di questa unità. Selezionare "Off" se la funzione ARC non è utilizzata.

## ■ Audio

**Sound Retriever:** Migliora la qualità dell'audio compresso. L'audio riprodotto da file compressi predisposti a perdite di qualità come MP3 viene migliorato. L'impostazione può essere effettuata separatamente per ciascun selettore di ingresso. L'impostazione è valida per i segnali da 48 kHz o meno. L'impostazione non è valida nei segnali bitstream.

- Non può essere impostato se la modalità di ascolto è Direct o Pure Direct.

**Midnight:** Consente di udire facilmente i suoni a basso volume. È utile quando c'è bisogno di abbassare il volume mentre si guarda un film a tarda notte. L'effetto è utilizzabile solo con segnali di ingresso in formato Dolby e DTS.

- Non può essere impostato se la modalità di ascolto è Direct o Pure Direct.
- L'impostazione non può essere utilizzata nei seguenti casi.
  - Se "Loudness Management" è impostato su "Off" quando si riproduce Dolby Digital Plus o Dolby TrueHD
  - Quando il segnale di ingresso è DTS:X e "Dialog Control" è diverso da 0 dB
- Se si imposta l'unità nella modalità standby, le regolazioni fatte verranno riportate allo stato precedente.

## ■ DSP

**Phase Control:** Consente di correggere l'interferenza di fase nella gamma bassa per aumentare i bassi. Questo permette di ottenere bassi potenti, fedeli al suono originale.

- Non può essere impostato se la modalità di ascolto è Pure Direct.

**Theater Filter:** Regola la colonna sonora che è stata processata per migliorarne la gamma dei toni alti e renderla così adatta all'home theater.

- Non può essere impostato se la modalità di ascolto è Direct o Pure Direct.

## ■ Level

**Front:** Consente di regolare il livello del diffusore anteriore durante l'ascolto.

**Center:** Consente di regolare il livello del diffusore centrale durante l'ascolto.

**Subwoofer:** Consente di regolare il livello del subwoofer durante l'ascolto.

- Se si imposta l'unità nella modalità standby, le regolazioni fatte verranno riportate allo stato precedente.

## Initial Setup con installazione guidata

### Operazioni

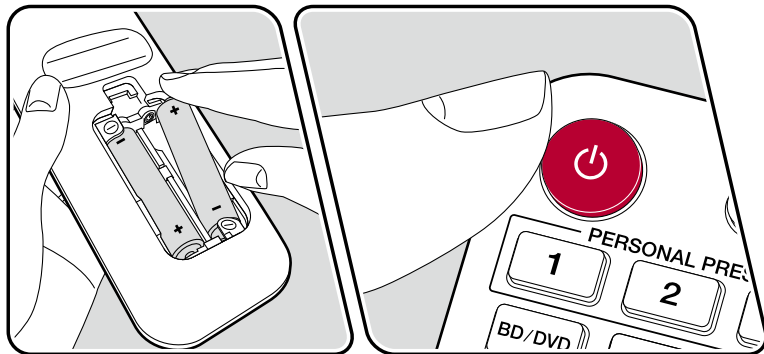
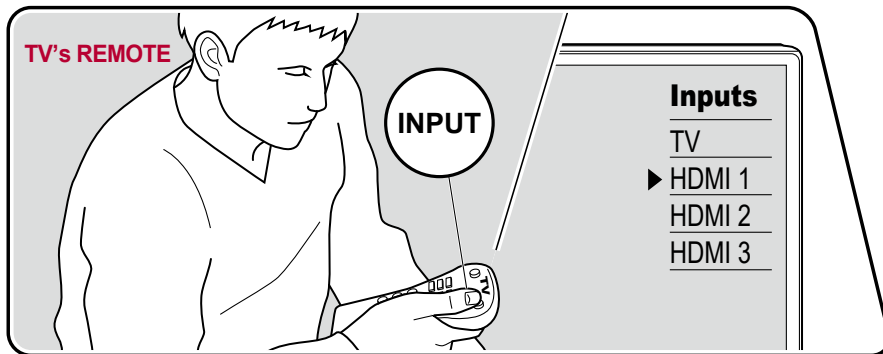

Quando si accende l'unità per la prima volta dopo l'acquisto, sul televisore viene automaticamente visualizzata la schermata Initial Setup, per consentire all'utente di effettuare le impostazioni di avvio necessarie tramite semplici operazioni, seguendo la guida visualizzata sullo schermo.

1. Impostare l'ingresso del televisore sull'ingresso collegato al televisore.
2. Inserire le batterie nel telecomando di questa unità.
3. Premere **⏻** sul telecomando per accendere l'unità.
4. Se viene visualizzato lo schermo di selezione della lingua sulla televisione, selezionare la lingua con i cursori **▲ / ▼** e premere **ENTER**.
  - Selezionare la voce con i cursori del telecomando e premere **ENTER** per confermare la selezione. Per tornare alla schermata precedente, premere **⏪**.
  - Se l'Initial Setup è stato lasciato a metà, impostare questa unità sulla modalità standby. Riaccendendo l'unità è possibile visualizzare nuovamente l'Initial Setup.

L'Initial Setup appare sullo schermo ogni volta che si accende l'unità, a meno che l'Initial Setup non sia completo o non si sia selezionato "Never Show Again" sulla prima schermata.

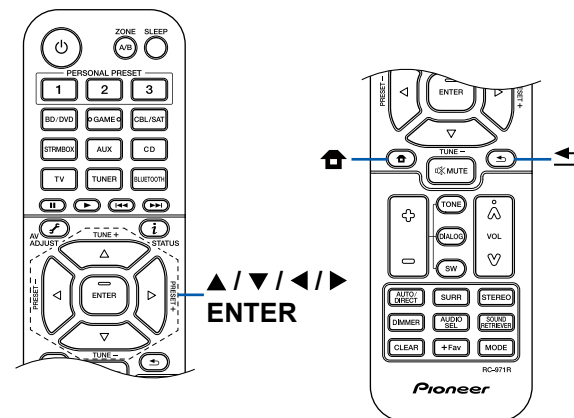

- Per eseguire nuovamente l'Initial Setup dopo che l'impostazione è stata completata, premere **⏏**, selezionare "6. Miscellaneous" - "Initial Setup" e premere ENTER.

## ■ 1. Speaker Setup

1. Selezionare la configurazione del diffusore collegato, e premere ENTER. Si noti che l'immagine sullo schermo cambia ogni volta che si seleziona il numero di canali in "Speaker Channels".

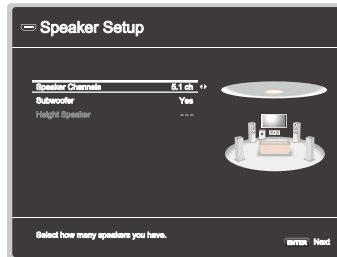

2. Viene visualizzata la combinazione di diffusori selezionata al passaggio 1. Viene visualizzato "Yes" per i diffusori selezionati. Se l'impostazione è corretta, premere ENTER.
3. Selezionare "Next" e premere ENTER. Viene emesso un tono di test da ciascun diffusore per confermare il collegamento. Quando si seleziona un diffusore con i cursori **▲** / **▼**, viene emesso il tono di test. Premere ENTER dopo la conferma.
4. Se non ci sono problemi con il collegamento del diffusore, selezionare "Next" e premere ENTER. Per tornare a "Speaker Setup", selezionare "Back to Speaker Setup" e premere ENTER.

## ■ 2. ARC Setup

Per connettersi a un televisore compatibile ARC, selezionare "Yes".

L'impostazione ARC su questa unità si attiva ed è possibile ascoltare l'audio del televisore attraverso questa unità.

- Se si seleziona "Yes", la funzione HDMI CEC viene abilitata ed il consumo di corrente aumenta durante lo standby.

## Risoluzione dei problemi

### Prima di iniziare le procedure

I problemi potrebbero essere risolti semplicemente spegnendo/riaccendendo l'unità o scollegando/ricollegando il cavo di alimentazione, il che è più facile che lavorare sulle procedure di connessione, impostazione e funzionamento. Provare le misure più semplici sia sull'unità che sul dispositivo collegato. Se il problema è che il video o l'audio non vengono emessi o le funzioni automatiche HDMI non funzionano, scollegando/ricollegando il cavo HDMI forse si può risolvere il problema. Quando lo si ricollega, fare attenzione a non avvolgere il cavo HDMI, perché il cavo, se rovinato, potrebbe non entrare bene. Dopo la riconnessione, spegnere e riaccendere l'unità e il dispositivo collegato.

- Il ricevitore AV contiene un microPC per le funzioni di elaborazione e controllo del segnale. In casi molto rari, una grave interferenza, rumore da una sorgente esterna o elettricità statica potrebbero causarne il blocco. Nell'improbabile caso che ciò accada, scollegare il cavo di alimentazione dalla presa di corrente, attendere almeno 5 secondi, quindi ricollegarlo.
- La nostra azienda non è responsabile di eventuali danni (come il costo di noleggio di CD) dovuti a mancate registrazioni per malfunzionamento dell'unità. Prima di registrare dati importanti, accertarsi che il materiale sia registrato correttamente.

### Quando l'unità non funziona correttamente 89

Provare a riavviare l'unità 89

Resettare l'unità (questa funzione resetta le impostazioni dell'unità ai valori predefiniti) 89

### Risoluzione dei problemi 90

■ Alimentazione 90

■ Audio 90

■ Modalità di ascolto 92

■ Video 93

■ Funzioni automatiche 93

■ Sintonizzatore 94

■ Funzione BLUETOOTH 94

■ Funzione ZONE B 95

■ Telecomando 95

■ Display 95

■ Altro 95

## Quando l'unità non funziona correttamente

### ❑ Provare a riavviare l'unità

Il riavvio dell'unità potrebbe risolvere il problema. Dopo aver impostato l'unità in modalità standby, tenere premuto il pulsante  STANDBY/ON dell'unità principale per almeno 5 secondi, quindi riavviare l'unità. (le impostazioni di questa unità vengono mantenute). Se il problema persiste dopo il riavvio dell'unità, scollegare e ricollegare i cavi di alimentazione o il cavo HDMI di questa unità e dei dispositivi collegati.

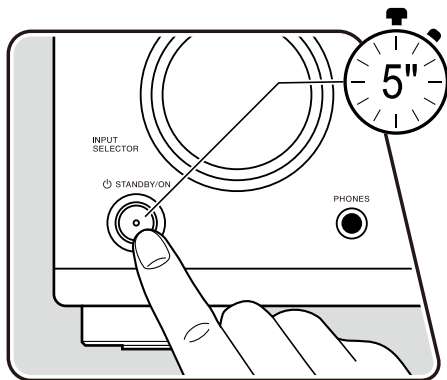

### ❑ Resettare l'unità (questa funzione resetta le impostazioni dell'unità ai valori predefiniti)

Se il riavvio dell'unità non risolve il problema, resettare l'unità e riportare tutte le impostazioni ai valori predefiniti del momento dell'acquisto. Ciò potrebbe risolvere il problema. Se l'unità viene resettata, le impostazioni vengono riportate ai valori predefiniti. Accertarsi di prendere nota dei contenuti dell'impostazione prima di effettuare le seguenti operazioni.

1. Tenendo premuto AUTO/DIRECT del selettore di ingresso sull'unità principale con l'unità accesa, premere il pulsante  STANDBY/ON.
2. Sul display viene visualizzata l'indicazione "Clear" e l'unità torna in modalità standby. Non staccare il cavo di alimentazione sino a che "Clear" scompare dal display.

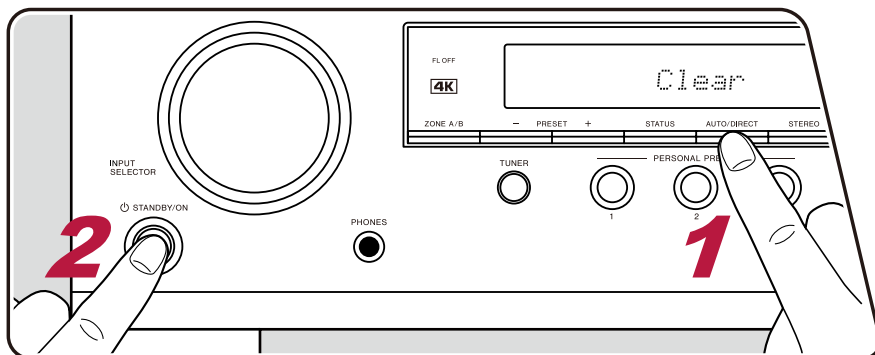



## Risoluzione dei problemi

### ■ Alimentazione

#### □ Quando l'alimentazione è attivata, sul display dell'unità principale appare "AMP Diag Mode"

- Il circuito di protezione potrebbe essere entrato in funzione. Se l'unità entra improvvisamente in stato di standby e "AMP Diag Mode" appare sul display dell'unità principale quando l'alimentazione viene attivata nuovamente, questa funzione sta diagnosticando se l'unità principale presenta o meno un malfunzionamento, o se c'è un'anomalia nel collegamento del cavo del diffusore. Quando la diagnosi è completa, vengono visualizzati i seguenti messaggi.

CH SP WIRE	Se l'unità torna allo stato ON normale dopo che "CH SP WIRE" è apparso sul display, il cavo del diffusore potrebbe aver fatto cortocircuito. Dopo aver impostato l'alimentazione di questa unità in stato di standby, collegare nuovamente il cavo del diffusore. I conduttori spellati dalla punta del cavo di potenza non fuoriescono dal terminale del diffusore.
NG: *****	Se l'operazione si è interrotta con "NG" visualizzato sul display, impostare immediatamente l'alimentazione di questa unità in stato di standby e rimuovere la spina di alimentazione dalla presa. L'unità potrebbe presentare un malfunzionamento. Consultare un rivenditore.



#### □ L'unità si spegne in modo inatteso

- Se "5. Hardware" - "Power Management" - "Auto Standby" sono attivati sul menu setup, l'unità entra automaticamente in modalità standby.
- Il circuito di protezione potrebbe essere entrato in funzione a causa di un aumento anomalo della temperatura dell'unità. In tal caso, l'unità continuerà a spegnersi ogni volta che sarà stata riaccesa. Assicurare un sufficiente spazio di ventilazione attorno all'unità e attendere per un po' di tempo finché la temperatura dell'unità non sarà scesa. Quindi, riaccendere l'unità.

( →p82)

**AVVERTENZA:** Se vengono prodotti fumo, odori o rumori anomali dall'unità, scollegare immediatamente il cavo di alimentazione dalla presa e contattare il rivenditore o l'assistenza della nostra azienda.

### ■ Audio

- Confermare la correttezza del collegamento tra l'uscita del dispositivo collegato e l'ingresso dell'unità.
- Accertarsi che nessuno dei cavi di connessione sia piegato, attorcigliato o danneggiato.
- Se l'indicatore  lampeggia sul display, premere  sul telecomando per annullare il muting.
- Quando le cuffie sono collegate al terminale PHONES, non viene emesso alcun suono dai diffusori.
- Quando "4. Source" - "Audio Select" - "Fixed PCM" nel menu Setup è impostato su "On", non viene riprodotto l'audio se il segnale in ingresso è diverso da PCM. Cambiare l'impostazione su Off.

Verificare quanto segue se il problema persiste dopo che si è verificato quanto sopra.

## ❑ Nessun audio dal televisore

- Spostare il selettore di ingresso dell'unità sulla posizione corrispondente al terminale a cui è collegato il televisore.
- Se il televisore non supporta la funzione ARC, oltre al collegamento tramite un cavo HDMI, collegare il televisore con questa unità usando un cavo ottico digitale o un cavo audio analogico.

( →[p32](#))

## ❑ Nessuna emissione di suono da un lettore collegato

- Spostare il selettore di ingresso dell'unità sulla posizione corrispondente al terminale a cui è collegato il lettore.
- Verificare l'impostazione di uscita audio digitale sul dispositivo collegato. Su alcune console per videogiochi, come quelle che supportano i DVD, l'impostazione predefinita potrebbe essere disattivata.
- Per alcuni DVD-dischi video, è necessario selezionare un formato di uscita audio dal menu.

## ❑ Nessuna emissione di suono da uno dei diffusori

- Accertarsi che la polarità (+/-) dei cavi dei diffusori sia corretta e che non ci siano cavi nudi a contatto con la parte metallica dei terminali dei diffusori.
- Assicurarsi che i cavi dei diffusori non siano in corto.
- Verificare "Collegare i cavi dei diffusori" ( →[p26](#)) per vedere se i collegamenti dei diffusori sono stati effettuati correttamente. Le impostazioni per l'ambiente dove sono collegati i diffusori devono essere effettuate in "Speaker Setup" nell'Initial Setup. Verificare "Initial Setup con installazione guidata" ( →[p86](#)).
- In base al segnale di ingresso e alla modalità di ascolto, potrebbe essere prodotto un volume basso dai diffusori. Selezionare un'altra modalità di ascolto per verificare l'eventuale emissione del suono.

( →[p26](#))

## ❑ Il subwoofer non produce alcun suono

Se l'impostazione dei diffusori anteriori è "Large", gli elementi delle basse frequenze verranno emessi dai diffusori anteriori invece che dal subwoofer durante l'ingresso audio a 2 canali di TV o musica. Per riprodurre tali elementi dal subwoofer, optare per una delle seguenti impostazioni.

### 1. Cambiare l'impostazione dei diffusori anteriori su "Small":

Gli elementi della gamma delle basse frequenze saranno riprodotti dal subwoofer e non dai diffusori anteriori. Si consiglia di non modificare questa impostazione se i diffusori anteriori possiedono buone capacità di riproduzione delle basse frequenze.

### 2. Impostare "Double Bass" su "On".

Gli elementi della gamma delle basse frequenze dei diffusori anteriori saranno riprodotti sia dai diffusori anteriori sia dal subwoofer. Per questo motivo, i suoni bassi potrebbero risultare troppo rafforzati. In tal caso, non modificare l'impostazione, o effettuare l'impostazione con la suddetta opzione 1.

- Per i dettagli di impostazione, consultare "2. Speaker" - "Crossover" nel menu Setup.
- Se i segnali di ingresso non contengono elementi audio subwoofer (LFE), il subwoofer potrebbe non emettere alcun suono.

( →[p74](#))

## ❑ Si percepisce del rumore

- L'utilizzo di fascette per cavi per raccogliere cavi a pin audio, cavi di alimentazione, cavi dei diffusori, ecc. può compromettere le prestazioni audio. Non raccogliere i cavi.
- Un cavo audio potrebbe subire interferenze. Modificare la posizione dei cavi.

### ❑ Non si sente l'inizio dell'audio ricevuto tramite un HDMI IN

- Poiché ci vuole più tempo per identificare il formato di un segnale HDMI che per gli altri segnali audio digitali, l'uscita audio potrebbe non iniziare immediatamente.

### ❑ Il volume dell'audio diminuisce all'improvviso

- Se si utilizza l'unità per periodi prolungati con una temperatura interna all'unità superiore a una certa temperatura, il volume potrebbe abbassarsi automaticamente per proteggere i circuiti.

## ■ Modalità di ascolto

- Per fruire della riproduzione surround digitale in formati quali Dolby Digital, è necessario utilizzare un cavo HDMI, un cavo digitale coassiale o un cavo ottico digitale per il collegamento dei segnali audio. Inoltre, l'uscita audio deve essere impostata su bitstream sul lettore Blu-ray Disc collegato ecc.
- Premere **i** sul telecomando diverse volte per cambiare il display dell'unità principale, e sarà possibile controllare il formato di ingresso. Se si utilizza una connessione BLUETOOTH, premere il pulsante STATUS sull'unità principale.

Verificare quanto segue se il problema persiste dopo che si è verificato quanto sopra.

### ❑ Non è possibile selezionare la modalità di ascolto desiderata

- A seconda dello stato di collegamento del diffusore, alcune modalità di ascolto potrebbero non essere selezionate. Consultare "Disposizioni Diffusore e Modalità di Ascolto Selezionabili" (→[p56](#)) o "Formati di Ingresso e Modalità di Ascolto Selezionabili"(→[p62](#)) in "Modalità di Ascolto".

### ❑ Non è possibile ascoltare l'audio nei formati Dolby TrueHD, Dolby Atmos o DTS-HD Master Audio

- Se l'audio nei formati Dolby TrueHD, Dolby Atmos o DTS-HD Master Audio non può essere emesso correttamente nel formato sorgente, impostare "BD video supplementary sound" (oppure ricodifica, suono secondario, audio aggiuntivo video ecc.) su "Off" nell'impostazione del lettore Blu-Ray Disc connesso ecc. Dopo aver modificato l'impostazione, commutare la modalità di ascolto sullo stesso valore per ciascuna sorgente e verificare.

### ❑ Informazioni sui segnali DTS

- In caso di supporti che passano improvvisamente da DTS a PCM, la riproduzione PCM potrebbe non essere avviata immediatamente. In tal caso, arrestare la riproduzione dal lato del lettore per almeno 3 secondi. Quindi, riprendere la riproduzione. La riproduzione verrà eseguita normalmente.
- La riproduzione DTS potrebbe non essere eseguita normalmente su alcuni lettori CD e LD, anche se il lettore e questa unità sono connessi in modo digitale. Se sono state eseguite delle elaborazioni (ad es. regolazione del livello di uscita conversione della frequenza di campionamento o conversione della caratteristica di frequenza) sul segnale DTS in uscita, questa unità non potrà riconoscerlo come segnale DTS genuino e potrebbe verificarsi del rumore.
- Se si effettua un'operazione di pausa o salto sul lettore durante la riproduzione di un disco compatibile DTS, potrebbe verificarsi del rumore per un breve periodo. Non è un malfunzionamento.

## ■ Video

- Confermare la correttezza del collegamento tra l'uscita del dispositivo collegato e l'ingresso dell'unità.
- Accertarsi che nessuno dei cavi di connessione sia piegato, attorcigliato o danneggiato.
- Se l'immagine sul televisore è sfocata e poco chiara, il cavo di alimentazione di alimentazione o i cavi di connessione potrebbero aver fatto interferenza. In tal caso, mantenere una distanza tra il cavo dell'antenna del televisore e i cavi dell'unità.
- Verificare la commutazione dell'ingresso dello schermo sul lato del monitor, come ad esempio un televisore.

Verificare quanto segue se il problema persiste dopo che si è verificato quanto sopra.

### ❑ Non appaiono immagini.

- Se viene riprodotto un video 4K di alta qualità, utilizzare un cavo HDMI Premium High Speed o un cavo HDMI Premium High Speed con Ethernet il cui pacchetto ha un'etichetta "PREMIUM Certified Cable".
- Spostare il selettore di ingresso dell'unità sulla posizione corrispondente al terminale a cui è collegato il lettore.

### ❑ Nessuna immagine da un dispositivo connesso al terminale HDMI IN

- Per visualizzare sul televisore il video proveniente dal lettore collegato mentre l'unità è in standby, è necessario abilitare "5. Hardware" - "HDMI" - "HDMI Standby Through" nel menu Setup. Per informazioni sulla funzione HDMI Standby Through, consultare "5. Hardware" - "HDMI" nel menu Setup.
- Controllare se viene visualizzato "Resolution Error" sul display dell'unità principale quando il video in ingresso tramite il terminale HDMI IN non viene visualizzato. In questo caso, la TV non supporta la risoluzione del video inviato dal lettore. Cambiare l'impostazione sul lettore.
- La normalità del funzionamento con un adattatore HDMI-DVI non è garantita. Inoltre, nemmeno i segnali video emessi da un PC sono garantiti.

( →p80)

### ❑ Sfarfallio delle immagini

- La risoluzione in uscita del lettore potrebbe non essere compatibile con la risoluzione del televisore. Se il lettore è collegato a questa unità con un cavo HDMI, modificare la risoluzione di uscita sul lettore. Il problema potrebbe essere risolto anche modificando la modalità schermo sul televisore.

### ❑ Il video e l'audio non sono sincronizzati

- A seconda delle impostazioni sul televisore in uso e dell'ambiente di connessione, il video potrebbe essere in ritardo sull'audio. Per regolarlo, premere  sul telecomando, quindi procedere alla regolazione in "HDMI" - "Sound Delay" in "AV Adjust".

( →p84)

## ■ Funzioni automatiche

### ❑ Le operazioni automatiche HDMI non funzionano con i dispositivi compatibili CEC, come ad esempio un televisore

- Nel menu Setup dell'unità, impostare "5. Hardware" - "HDMI" - "HDMI CEC" su "On".
- È inoltre necessario impostare il collegamento HDMI sul dispositivo conforme a CEC. Controllare il manuale di istruzioni.
- Quando si collega un lettore o un masterizzatore Sharp ai terminali HDMI IN, impostare "5. Hardware" - "HDMI" - "HDMI Standby Through" su "Auto" nel menu Setup.

( →p80)

## ■ Sintonizzatore

### □ Ricezione scarsa o eccessivo rumore

- Verificare nuovamente la connessione dell'antenna.
- Allontanare l'antenna dal cavo di potenza o dal cavo di alimentazione.
- Allontanare l'unità dal televisore o dal PC.
- Automobili o velivoli di passaggio nelle vicinanze potrebbero causare interferenza.
- Se le onde radio sono bloccate da pareti di cemento ecc., la ricezione radio potrebbe essere scarsa.
- Modificare la modalità di ricezione in mono ( →p42).
- L'utilizzo del telecomando durante la ricezione AM potrebbe causare rumore.
- La ricezione FM potrebbe migliorare utilizzando il terminale per antenna a muro usato per il televisore.

( →p36)

## ■ Funzione BLUETOOTH

- Scollegare e ricollegare il cavo di alimentazione dell'unità, o spegnere e riaccendere il dispositivo abilitato BLUETOOTH. Il riavvio del dispositivo abilitato BLUETOOTH può risultare efficace.
  - I dispositivi abilitati BLUETOOTH devono supportare il profilo A2DP.
  - Poiché potrebbe verificarsi un'interferenza di onde radio, quest'unità non può essere utilizzata vicino a dispositivi come un forno a microonde o un telefono cordless che utilizzano onde radio nella gamma di 2,4 GHz.
  - Oggetti metallici nelle vicinanze dell'unità potrebbero influenzare le onde radio e la connessione BLUETOOTH potrebbe non essere disponibile.
- Verificare quanto segue se il problema persiste dopo che si è verificato quanto sopra.

### □ Impossibile connettersi a questa unità

- Controllare se la funzione BLUETOOTH del dispositivo abilitato BLUETOOTH è abilitata.

( →p81)

### □ La riproduzione della musica non è disponibile sull'unità anche dopo aver stabilito con successo la connessione BLUETOOTH

- Quando il volume audio del dispositivo abilitato BLUETOOTH è impostato su un valore basso, la riproduzione dell'audio potrebbe non essere disponibile. Aumentare il volume del dispositivo abilitato BLUETOOTH.
- A seconda del dispositivo abilitato BLUETOOTH, potrebbe essere fornito il selettore Invia/Ricevi. Selezionare la modalità di invio.
- A seconda delle caratteristiche o delle specifiche del dispositivo abilitato BLUETOOTH, la musica potrebbe non essere riproducibile su questa unità.

### □ L'audio viene interrotto

- Potrebbe essersi verificato un problema con il dispositivo abilitato BLUETOOTH. Verificare le informazioni sulla pagina web.

### □ La qualità audio è scadente dopo il collegamento con un dispositivo abilitato BLUETOOTH

- La ricezione BLUETOOTH è scadente. Spostare il dispositivo abilitato BLUETOOTH più vicino all'unità o rimuovere eventuali ostacoli presenti tra il dispositivo abilitato BLUETOOTH e l'unità.

## ■ Funzione ZONE B

### ❑ Impossibile effettuare il ZONE B-output dell'audio di componenti AV connessi esternamente

- Per inviare audio alla ZONE B, impostare la destinazione di uscita su "ZONE A+B" o su "ZONE B".

( →p46)

## ■ Telecomando

- Accertarsi che le batterie siano state inserite con la polarità corretta.
- Inserire nuove batterie. Non mescolare diversi tipi di batterie o batterie vecchie con batterie nuove.
- Assicurarsi che il sensore dell'unità principale non sia esposta a luce solare diretta o a luci fluorescenti di tipo a invertitore. Riposizionarlo se necessario.
- Se l'unità principale è installata in uno scaffale o in un armadietto con sportelli di vetro colorato o se le porte sono chiuse, il telecomando potrebbe non funzionare normalmente.

## ■ Display

### ❑ Mancata illuminazione del display

- Quando la funzione Dimmer è attiva, il display potrebbe oscurarsi o spegnersi. Premere il pulsante DIMMER e modificare il livello di luminosità del display.

( →p13)

## ■ Altro

### ❑ È possibile che l'unità emetta rumori anomali

- Se alla stessa presa a muro a cui è collegata questa unità è stata collegata un altro dispositivo, strani rumori potrebbero verificarsi sotto l'influenza di questo dispositivo. Se il sintomo scompare rimuovendo la spina di alimentazione dell'altro dispositivo dalla presa, utilizzare prese diverse per questa unità e il dispositivo.

### ❑ La funzione Midnight non funziona

- Assicurarsi che il materiale sorgente sia Dolby Atmos, Dolby Digital, Dolby Digital Plus, Dolby TrueHD, DTS, DTS-HD High Resolution, DTS-HD Master Audio o DTS:X.

### ❑ Il terminale POWER OUT non può fornire alimentazione a smartphone/tablet o altri dispositivi

- Il terminale POWER OUT sul pannello posteriore è stato pensato solo per fornire potenza (5 V/1 A) a un media player in streaming collegato a un terminale HDMI IN di questa unità con un cavo USB. Non può fornire alimentazione a smartphone/tablet o altri dispositivi.

## Informazioni su HDMI

### Funzioni compatibili

HDMI (High Definition Multimedia Interface) è uno standard di interfaccia digitale per la connessione di televisori, proiettori, lettori Blu-ray Disc/DVD, sintonizzatori digitali e altri componenti video. Finora molti cavi video e audio separati erano stati necessari per collegare componenti AV. Con HDMI, un unico cavo è in grado di trasmettere segnali di controllo, video digitale e audio digitale (PCM a 2 canali, audio digitale multicanale e PCM multicanale).

#### Funzione HDMI CEC:

Collegando un dispositivo compatibile col CEC (Consumer Electronics Control) dello standard HDMI mediante un cavo HDMI, è possibile effettuare una grande varietà di operazioni di collegamento tra i dispositivi. Questa funzione permette varie operazioni di collegamento con lettori, come la commutazione di selettori di ingresso interconnessi con un lettore, la regolazione del volume di questa unità o l'utilizzo del telecomando di un televisore e il passaggio automatico di questa unità alla modalità standby quando il televisore viene spento.

L'unità è progettata in modo da poter essere collegata a prodotti conformi allo standard CEC, ma non esiste alcuna garanzia che possa funzionare in modo interattivo con tutti i dispositivi CEC. Affinché le funzioni interattive operino correttamente, non collegare dispositivi compatibili CEC in numero maggiore a quello massimo collegabile al terminale HDMI, come indicato sotto.

- Lettori Blu-ray Disc/DVD: fino a 3 unità
- Masterizzatori Blu-ray Disc/DVD: fino a 3 unità
- Sintonizzatore TV via cavo, sintonizzatore digitale terrestre e sintonizzatore di trasmissione satellitare: fino a 4 unità

Il funzionamento è stato confermato per i seguenti dispositivi: (Informazioni aggiornate a gennaio 2019)

Televisori Toshiba; televisori Sharp; lettori e masterizzatori Toshiba; lettori e masterizzatori Sharp (quando vengono utilizzati con un televisore Sharp)

#### ARC (Audio Return Channel):

Utilizzando un singolo cavo HDMI per collegare un televisore che supporta lo standard ARC, è possibile inviare i segnali audio e video in uscita al televisore e anche ricevere su questa unità i segnali audio provenienti dal televisore.

#### HDMI Standby Through:

Anche se questa unità si trova in modalità standby, i segnali in ingresso provenienti dai componenti AV possono venir trasmessi al televisore.

#### 3D:

Consente di trasmettere segnali video 3D dai componenti AV al televisore.

#### 4K:

Questa unità supporta i segnali video 4K (3840×2160p) e 4K SMPTE (4096×2160p).

#### Lip Sync:

Questa impostazione corregge automaticamente ogni eventuale mancata sincronizzazione tra i segnali audio e video in base alle informazioni provenienti dal televisore compatibile con HDMI Lip Sync.

#### Protezione del copyright:

Il terminale HDMI di questa unità è compatibile con gli standard delle revisioni 1.4 e 2.2 di HDCP (High-bandwidth Digital Content Protection), un sistema di protezione dalla copia per i segnali video digitali. Anche gli altri dispositivi collegati all'unità devono conformarsi agli standard HDCP.

## Formati audio supportati

PCM lineare a 2 canali:

32 kHz, 44,1 kHz, 48 kHz, 88,2 kHz, 96 kHz, 176,4 kHz, 192 kHz, 16/20/24 bit

PCM lineare multicanale:

Massimo 7.1 canali, 32 kHz, 44,1 kHz, 48 kHz, 88,2 kHz, 96 kHz, 176,4 kHz, 192 kHz, 16/20/24 bit

Bitstream:

Dolby Atmos, Dolby Digital, Dolby Digital Plus, Dolby TrueHD, DTS, DTS:X, DTS-HD High Resolution Audio, DTS-HD Master Audio, DTS 96/24, DTS-ES, DTS Express

DSD:

Frequenze di campionamento supportate: 2,8 MHz

Il lettore Blu-ray Disc/DVD deve anche supportare l'uscita HDMI dei precedenti formati audio.

## Risoluzioni supportate

HDMI da IN1 a IN4:

- Tecnologia di protezione del copyright: HDCP1.4/HDCP2.2
- Color space (Color Depth):
  - 720×480i 60 Hz, 720×576i 50 Hz, 720×480p 60 Hz, 720×576p 50 Hz, 1920×1080i 50/60 Hz, 1280×720p 24/25/30/50/60 Hz, 1680×720p 24/25/30/50/60 Hz, 1920×1080p 24/25/30/50/60 Hz, 2560×1080p 24/25/30/50/60 Hz, 4K (3840×2160p) 24/25/30 Hz, 4K SMPTE (4096×2160p) 24/25/30 Hz: RGB/YCbCr4:4:4 (8/10/12 bit), YCbCr4:2:2 (12 bit)
  - 4K (3840×2160p) 50/60 Hz, 4K SMPTE (4096×2160p) 50/60 Hz: RGB/YCbCr4:4:4 (8 bit), YCbCr4:2:2 (12 bit), YCbCr4:2:0 (8/10/12 bit)



## Caratteristiche generali

### ■ Sezione amplificatore

#### Potenza nominale di uscita (FTC) (Nord America)

Con carichi di 8 ohm, entrambi i canali pilotati, da 20-20.000 Hz; potenza nominale RMS minima 80 watt per canale, con distorsione armonica totale non superiore a 0,08% da 250 milliwatt all'output nominale.

Con carichi di 8 ohm, entrambi i canali pilotati, da 100 Hz; potenza nominale RMS minima 80 watt per canale, con distorsione armonica totale non superiore a 0,08% da 250 milliwatt all'output nominale. (SUBWOOFER)

#### Potenza nominale di uscita (IEC) (altri)

5 canali × 135 W a 6 ohm, 1 kHz, su 1 canale con 1% THD (distorsione armonica totale)

1 canali × 100 W a 6 ohm, 100 Hz, su 1 canale con 1% THD (distorsione armonica totale) (SUBWOOFER)

#### Potenza massima effettiva in uscita (Nord America)

150 W a 6 ohm, 1 kHz, su 1 canale con 10% THD (distorsione armonica totale)

120 W a 6 ohm, 100 Hz, su 1 canale con 10% THD (distorsione armonica totale) (SUBWOOFER)

#### Potenza massima effettiva in uscita (IEC)

5 canali × 150 W a 6 ohm, 1 kHz, 1 canale pilotato 10% THD (distorsione armonica totale) (Europa)

1 canali × 120 W a 6 ohm, 100 Hz, 1 canale pilotato di 10% THD (distorsione armonica totale) (Europa) (SUBWOOFER)

#### Potenza massima effettiva in uscita (JEITA)

5 canali × 150 W a 6 ohm, 1 kHz, 1 canale pilotato di 10% THD (distorsione armonica totale) (Asia e Australia)

1 canali × 120 W a 6 ohm, 100 Hz, 1 canale pilotato 10% THD (distorsione armonica totale) (Asia e Australia) (SUBWOOFER)

#### Potenza dinamica (\*)

\* IEC60268-Potenza in uscita massima breve periodo

160 W (3 Ω, Anteriore)

125 W (4 Ω, Anteriore)

85 W (8 Ω, Anteriore)

THD+N (Distorsione armonica totale+Rumore)  
0,08% (20 Hz - 20.000 Hz, metà potenza)

Sensibilità ingresso e impedenza  
200 mV/47 kΩ (LINE (RCA))

Livello e impedenza di uscita RCA nominale  
1 V/470 Ω (SUBWOOFER PRE OUT)  
1 V/2,3 kΩ (ZONE B LINE OUT)

Responso frequenza  
10 Hz - 100 kHz/+1 dB, -3 dB (Pure Direct)

Caratteristiche controllo tono  
±10 dB, 20 Hz (BASS)  
±10 dB, 20 kHz (TREBLE)

Rapporto segnale/rumore  
109 dB (IHF-A, LINE IN, SP OUT)

Impedenza dei diffusori  
4 Ω - 16 Ω

Uscita nominale cuffie  
80 mW + 80 mW (32 Ω, 1 kHz, 10% THD (distorsione armonica totale))

Impedenza supportata per le cuffie  
8 Ω - 600 Ω

Responso frequenza cuffie  
10 Hz - 100 kHz

### ■ Sezione sintonizzatore

Gamma di frequenza sintonizzazione FM  
87,5 MHz - 107,9 MHz (Nord America)  
87,5 MHz - 108,0 MHz, RDS (altri)

Sensibilità silenziamiento 50 dB (FM MONO)  
1,0 μV, 11,2 dBf (IHF, 1 kHz, 100% MOD)

Gamma di frequenza sintonizzazione AM  
530 kHz - 1710 kHz (Nord America)  
522/530 kHz - 1611/1710 kHz (altri)

Canale preimpostato  
40

## ■ Sezione BLUETOOTH

Sistema di comunicazione

Specifica BLUETOOTH versione 4.2

Banda di frequenza

Banda 2,4 GHz

Metodo di modulazione

FHSS (Freq Hopping Spread Spectrum)

Profili BLUETOOTH compatibili

A2DP 1.3

AVRCP 1.5

HFP (Profilo Mani Libere) 1.6

HSP (Profilo Auricolare) 1.2

SPP (Profilo Porta Seriale) 1.2

Codec supportati

SBC

AAC

Range di trasmissione (A2DP)

20 Hz - 20 kHz (frequenza di campionamento 44,1 kHz)

Range massimo di comunicazione

Circa 15 m senza ostacoli (\*)

- \* Il range effettivo varierà a seconda di fattori quali ostacoli tra i dispositivi, campi magnetici attorno a un forno a microonde, elettricità statica, telefoni cordless, sensibilità di ricezione, prestazioni dell'antenna, sistema operativo, applicazione software, ecc.

## ■ Generale

Alimentazione

120 V CA, 60 Hz (Nord America)

220 - 240 V CA, 50/60 Hz (altri)

Consumo elettrico

445 W (Nord America)

465 W (altri)

0,1 W (modalità Full Standby) (Nord America)

0,2 W (modalità Full Standby) (altri)

0,1 W (HDMI CEC) (Nord America)

0,2 W (HDMI CEC) (altri)

40,1 W (Nessun audio) (Nord America)

36,1 W (Nessun audio) (altri)

26,0 W (HDMI Standby Through) (Nord America)

24,4 W (HDMI Standby Through) (altri)

Dimensioni (W × H × D)

435 mm × 148 mm × 321 mm

17-1/8" × 5-13/16" × 12-5/8"

Peso

8 kg (17,6 lbs.)

Potenza massima radio-frequenza trasmessa nella banda(e) di frequenza (Europa)

2402 MHz - 2480 MHz (4 dBm (e.i.r.p))

## ■ HDMI

Ingresso

IN1 (BD/DVD), IN2 (GAME), IN3 (CBL/SAT), IN4 (STRM BOX)

Uscita

OUT

Supportato

Audio Return Channel, 3D, 4K 60 Hz, 6G, HDR10, BT.2020, HLG, Dolby Vision, Auto Delay, CEC

Formato audio

Dolby Atmos, Dolby TrueHD, Dolby Digital, Dolby Digital Plus, DTS, DTS:X, DTS-HD Master Audio, DTS-HD High Resolution Audio, DTS 96/24, DTS-ES, DTS Express, DSD (Ingresso di Conversione PCM), PCM lineare a 2 canali, PCM lineare multicanale

Versione HDCP

2.2

Risoluzione video massima

4K 60 Hz (YCbCr 4:4:4)

## ■ Risoluzioni di ingresso supportate

Ingresso HDMI

4K, 1080p/24, 1080p, 1080i, 720p, 480p/576p

- Il segnale in uscita dal terminale HDMI OUT e diretto al televisore ha la stessa risoluzione dell'ingresso. Quando si utilizza un televisore che supporta 4K, anche i segnali video HDMI 1080p possono essere riprodotti come 4K.

## ■ Ingressi audio

### Digitale

OPTICAL (TV)  
COAXIAL (CD)

### Analogico

CD, TV, CBL/SAT, AUX (anteriore)

## ■ Uscite audio

### Analogico

ZONE B LINE OUT  
2 SUBWOOFER PRE OUT

### Uscite diffusore

FRONT L/R (I modelli per Nord America supportano i connettori a banana.),  
CENTER, SURROUND L/R, SUBWOOFER

### Cuffie

PHONES (anteriore, ø6,3 mm, 1/4")

## ■ Diffusore anteriore (S-13F)

### Tipo di altoparlante

1 via, Bookshelf di tipo chiuso

### Driver

A cono da 3" (7,7 cm)

### Responso frequenza

80 Hz - 20 kHz

### Livello di pressione sonora in uscita

80 dB/W/m

### Potenza massima in ingresso

150 W

### Normale impedenza

6 Ω

### Dimensioni (W × H × D)

90 mm × 131,5 mm × 108,5 mm  
3-9/16" × 5-3/16" × 4-1/4"

### Peso

0,5 kg (1,1 lbs)

## ■ Diffusore centrale (S-13C)

### Tipo di altoparlante

1 via, Bookshelf di tipo chiuso

### Driver

A cono da 3" (7,7 cm)

### Responso frequenza

70 Hz - 20 kHz

### Livello di pressione sonora in uscita

80 dB/W/m

### Potenza massima in ingresso

150 W

### Normale impedenza

6 Ω

### Dimensioni (W × H × D)

220 mm × 97 mm × 100 mm  
8-11/16" × 3-13/16" × 3-15/16"

### Peso

0,6 kg (1,3 lbs)

## ■ Diffusore surround (S-13S)

### Tipo di altoparlante

1 via, Bookshelf di tipo chiuso

### Driver

A cono da 3" (7,7 cm)

### Responso frequenza

80 Hz - 20 kHz

### Livello di pressione sonora in uscita

80 dB/W/m

### Potenza massima in ingresso

150 W

### Normale impedenza

6 Ω

### Dimensioni (W × H × D)

90 mm × 131,5 mm × 108,5 mm  
3-9/16" × 5-3/16" × 4-1/4"

### Peso

0,5 kg (1,1 lbs)

## ■ Subwoofer (S-13W)

Tipo di altoparlante

Bass Refle

Driver

6-7/A cono 16"(16 cm)

Responso frequenza

28 Hz - 5 kHz

Livello di pressione sonora in uscita

78 dB/W/m

Potenza massima in ingresso

120 W

Normale impedenza

6  $\Omega$

Dimensioni (W x H x D)

230 mm x 393 mm x 331 mm

9-1/16" x 15-1/2" x 13-1/16"

Peso

4,6 kg (10,1 lbs)

## ■ Altro

USB: 1 (Solo per fornire alimentazione a media player in streaming, 5 V/1,0 A)

Specifiche e funzioni sono soggette a modifiche senza preavviso.

☐ → [Licenza e dei marchi](#)

*Pioneer*

SN 29403619A\_IT

© 2019 Onkyo & Pioneer Corporation. All rights reserved.

"Pioneer" is a trademark of Pioneer Corporation, and is used under license.

H1904-1

# Gebruikershandleiding

## HTP-076

HOME THEATER PACKAGE

**Pioneer**



Inhoudsopgave



Aansluitingen



- De luidsprekers verbinden



Afspelen



Setup



Problemen oplossen



Aanhangsel



Extra informatie



<b>Wat zit er in de doos</b>	<b>4</b>
<b>Extra functie (Firmware-update)</b>	<b>5</b>
Update informatie van de firmware	5
Bediening van toegevoegde nieuwe functies	5
Firmware Update procedure	6
<b>Namen van de onderdelen</b>	<b>8</b>
Voorpaneel	8
Display	10
Achterpaneel	11
Afstandsbediening	13
Luidspreker/Subwoofer	15
<b>Aansluitingen</b>	
<b>De luidsprekers verbinden</b>	<b>20</b>
Installeren van de luidsprekers	21
Luidsprekeraansluitingen en "Speaker Setup"-instellingen	26
Luidsprekercombinaties	29
<b>De TV verbinden</b>	<b>30</b>
Naar ARC TV	31
Naar niet-ARC TV	32
<b>De afspeelapparaten verbinden</b>	<b>33</b>
Een AV-component met HDMI-aansluiting verbinden	33
Een audiocomponent verbinden	34

<b>Een AV-component in een andere kamer verbinden (ZONE B aansluiting)</b>	<b>35</b>
Een voorhoofdversterker verbinden (ZONE B)	35
<b>De antennes verbinden</b>	<b>36</b>
<b>Het netsnoer verbinden</b>	<b>37</b>
<b>Afspelen</b>	
<b>Afspelen van een AV-component</b>	<b>39</b>
Basisbediening	39
<b>Afspelen met BLUETOOTH®</b>	<b>40</b>
Basisbediening	40
<b>Naar de AM/FM-radio luisteren</b>	<b>41</b>
Afstemmen op een radiozender	41
Een zender registreren	43
RDS gebruiken (Europese, Australische en Aziatische modellen)	45
<b>ZONE B afspelen</b>	<b>46</b>
Afspelen	46
<b>Gemaksfuncties</b>	<b>48</b>
PERSONAL PRESET gebruiken	48
De toon regelen	50
Sleep Timer	52
<b>Luistermodus</b>	<b>53</b>
Luistermodussen selecteren	53

Luidspreker lay-out en selecteerbare luistermodussen	56
Effecten van de luistermodussen	58
Ingangsformaten en selecteerbare luistermodussen	62

## Setup

<b>Setup-menu</b>	<b>68</b>
Menulijst	68
Menubediening	70
1. Input/Output Assign	71
2. Speaker	74
3. Audio Adjust	77
4. Source	78
5. Hardware	80
6. Miscellaneous	83
<b>AV Adjust</b>	<b>84</b>
Menubediening	84
<b>Initial Setup met Automatische Opstart Wizard</b>	<b>86</b>
Bediening	86

## Problemen oplossen

Als het toestel verkeerd werkt	89
Problemen oplossen	90

## Aanhangsel

<b>HDMI</b>	<b>96</b>
<b>Algemene specificaties</b>	<b>98</b>



## Wat zit er in de doos

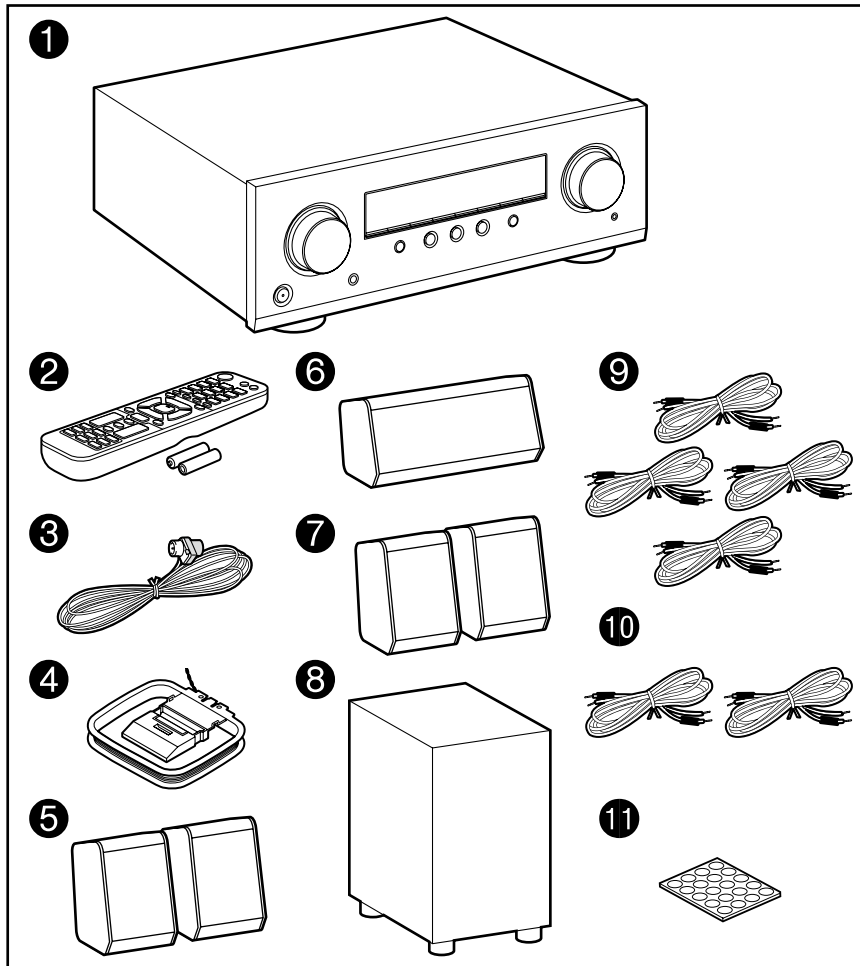

1. Hoofdtoestel (VSX-326) (1)
  2. Afstandsbediening (RC-971R) (1), batterijen (AAA/R03) (2)
  3. FM-binnenantenne (1)
  4. AM-raamantenne (1)
  5. Voorluidspreker (S-13F) (2)
  6. Middenluidspreker (S-13C) (1)
  7. Surroundluidspreker (S-13S) (2)
  8. Subwoofer (S-13W) (1)
  9. Luidsprekerkabel (10' (3 m)) (4)
  10. Luidsprekerkabel (26' (8 m)) (2)
  11. Antislip-pad (20)
    - Wanneer u voorluidsprekers, middenluidspreker of surroundluidsprekers op een rek, enz. installeert, plaatst u de antislip-pads op de onderste vier hoeken van elke luidspreker om te voorkomen dat ze gaan schuiven.
- Snelle Startgids (1)
- \*Dit document is een online gebruikershandleiding. Deze is niet als accessoire bijgesloten.
- Verbind de luidsprekers met een impedantie van 4 Ω tot 16 Ω.
  - Het netsnoer mag pas verbonden worden als alle andere verbindingen voltooid zijn.
  - Wij zijn niet aansprakelijk voor enige schade als gevolg van de verbinding van apparatuur die door andere bedrijven geproduceerd is.
  - Specificaties en uiterlijk zijn zonder voorafgaande kennisgeving onderhevig aan veranderingen.

## Extra functie (Firmware-update)

Dit apparaat is uitgerust met een functie om de firmware via de USB-aansluiting bij te werken wanneer de firmware update na aanschaf wordt aangekondigd. Hierdoor kunnen verschillende functies worden toegevoegd en bedieningen worden verbeterd.

Afhankelijk van het productietijdstip van het product, kan de firmware naar de geüpdate versie zijn overgezet. In een dergelijk geval kunnen vanaf het begin nieuwe functies worden toegevoegd. Raadpleeg het volgende gedeelte voor meer informatie over het bevestigen van de nieuwste firmware-inhoud en de firmware versie van uw product.

### Update informatie van de firmware

Bezoek de website van ons bedrijf voor de nieuwste firmware-inhoud en de firmware versie. Als de firmware versie van uw product verschilt van de nieuwste versie, is het aan te raden om de firmware te updaten.

Om de firmware versie van uw product te bevestigen, drukt u op de -knop op de afstandsbediening en raadpleegt u "6. Miscellaneous" - "Firmware Update" - "Version" (→[p83](#)).

### Bediening van toegevoegde nieuwe functies

Als functies aan de inhoud die wordt beschreven in de gebruikershandleiding worden toegevoegd of gewijzigd, raadpleeg dan de volgende referentie.

[Extra informatie »](#)

□ **Firmware Update procedure (→[p6](#))**

## Firmware Update procedure

Een update neemt ongeveer 30 minuten in beslag. Bestaande instellingen worden bewaard na het updaten.

**Disclaimer:** Het programma en de bijbehorende online documentatie worden u bezorgd voor gebruik op eigen risico.

Ons bedrijf zal niet aansprakelijk zijn en u zult geen vergoeding ontvangen voor schade naar aanleiding van ongeacht welke aanspraak met betrekking tot het gebruik van het programma of de bijbehorende online-documentatie, ongeacht de juridische theorie en of deze voortkomt uit een onrechtmatige daad of een overeenkomst.

In geen geval zal ons bedrijf aansprakelijk worden gesteld jegens u of een derde partij voor speciale, indirecte, incidentele schade of gevolgschade van welke aard dan ook, met inbegrip van, maar niet beperkt tot, compensatie, terugbetaling of schade aan het huidige en toekomstige verlies van winsten, verlies van gegevens, of om enige andere reden.

## De firmware updaten via USB

- Tijdens het updaten van de firmware, mag u niet het volgende doen:
  - Loskoppelen en opnieuw verbinden van kabels, een USB-opslagapparaat, of een koptelefoon, of bewerkingen uitvoeren op het toestel zoals het uitschakelen van de stroom.
- Bereid een 128 MB of groter USB-opslagapparaat voor. Het formaat van de USB-opslagapparaten ondersteunt de formaten van het FAT16 of FAT32 bestandssysteem.
  - Media geplaatst in een USB-kaartlezer kunnen niet worden gebruikt voor deze functie.
  - USB-opslagapparaten voorzien van een beveiligingsfunctie worden niet ondersteund.
  - USB-hubs en USB-apparaten voorzien van een hub-functie worden niet ondersteund. Sluit deze apparaten niet aan op het toestel.
- Wis alle gegevens die zijn opgeslagen op het USB-opslagapparaat.
- Als "HDMI CEC" op "On" gezet is, zet het dan op "Off".
  - Druk op . Selecteer vervolgens "5. Hardware" - "HDMI" en druk op ENTER, selecteer vervolgens "HDMI CEC" en selecteer "Off".
- \* Afhankelijk van het USB-opslagapparaat of de inhoud ervan, kan het laden veel tijd in beslag nemen, is de inhoud mogelijk niet correct geladen of wordt de stroom

mogelijk niet correct geleverd.

- \* Ons bedrijf zal niet aansprakelijk zijn voor verlies of beschadiging van gegevens van welke aard ook, of voor fouten tijdens het opslaan die voortvloeien uit het gebruik van het USB-opslagapparaat. Houd hiermee van tevoren rekening.
- \* De beschrijvingen kunnen verschillen van de werkelijke schermweergaven, maar de bewerkingen en functies zijn hetzelfde.

### Update

1. Sluit het USB-opslagapparaat aan op uw PC.
2. Download het firmware-bestand van de website van ons bedrijf op uw PC en decomprimeer.

Firmware-bestanden worden genoemd zoals hieronder.

PIOAVR\*\*\*\*\_\*\*\*\*\*.zip

Pak het bestand uit op uw PC. Het aantal uitgepakte bestanden en mappen varieert afhankelijk van het model.

3. Kopieer alle uitgepakte bestanden en mappen naar de hoofdmap van het USB-opslagapparaat.
  - Zorg ervoor dat u de uitgepakte bestanden kopieert.
4. Verbind het USB-opslagapparaat met de POWER OUT-aansluiting van dit toestel.
  - Als bij het USB-opslagapparaat een AC-adapter wordt geleverd, sluit u de AC-adapter aan en gebruikt u deze met een stopcontact voor huishoudelijk gebruik.
  - Als het USB-opslagapparaat is gepartitioneerd zal elke sectie worden beschouwd als een onafhankelijk apparaat.
5. Druk op . Het Setup-menu wordt weergegeven op het TV-scherm.

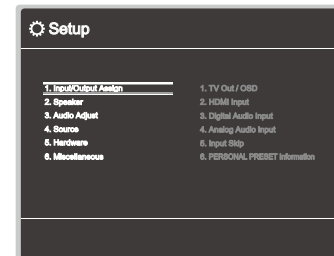

- Selecteer "6. Miscellaneous" - "Firmware Update" - "Update via USB" met de cursorknoppen en druk vervolgens op ENTER.

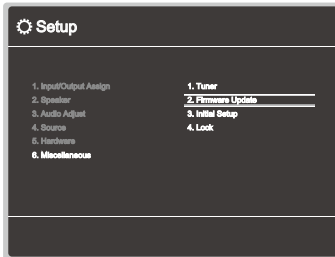

- Als "Firmware Update" grijs wordt weergegeven en niet geselecteerd kan worden, wacht dan even tot het wordt opgestart.
- Druk op ENTER met "Update" geselecteerd en start de update.
    - Tijdens het updaten kan het TV-scherm mogelijk zwart worden afhankelijk van het programma dat moet worden bijgewerkt. Controleer in dat geval de voortgang op het display van het toestel. Het TV-scherm zal zwart blijven totdat de update is voltooid en de stroom weer wordt ingeschakeld.
    - Tijdens de update mag u het toestel niet uitschakelen of het USB-opslagapparaat niet loskoppelen of opnieuw aansluiten.
    - Wanneer "Completed!" wordt weergegeven is de update voltooid.
  - Koppel het USB-opslagapparaat los van het toestel.
  - Druk op  $\odot$  STANDBY/ON op het hoofdtoestel om het toestel in de standbymodus te zetten. Het proces is voltooid en uw firmware is bijgewerkt naar de nieuwste versie.
    - Gebruik niet  $\odot$  op de afstandsbediening.

### Als een foutbericht wordt weergegeven

Wanneer zich een fout voordoet, wordt "Error! \*-\*\*" op het display van het toestel getoond. ("\*" symboliseert een alfanumeriek teken.) Raadpleeg de volgende beschrijvingen en controleer.

#### Foutcode

- \*-70:  
Het USB-opslagapparaat kan niet worden herkend, het firmwarebestand is niet aanwezig in de hoofdmap van het USB-opslagapparaat of het firmwarebestand is voor een ander model. Controleer of het USB-

opslagapparaat of de USB-kabel goed in de POWER OUT-aansluiting van het toestel is ingestoken.

Sluit het USB-opslagapparaat aan op een externe voedingsbron als het zijn eigen voeding heeft.

- \*-51:  
Het firmwarebestand is voor een ander model of het firmwarebestand is beschadigd. Probeer opnieuw vanaf het downloaden van het firmwarebestand.
- Overige:  
Nadat u de stekker eenmaal hebt verwijderd, steekt u deze in het stopcontact en start u de handeling vanaf het begin.

## Namen van de onderdelen

### Voorpaneel

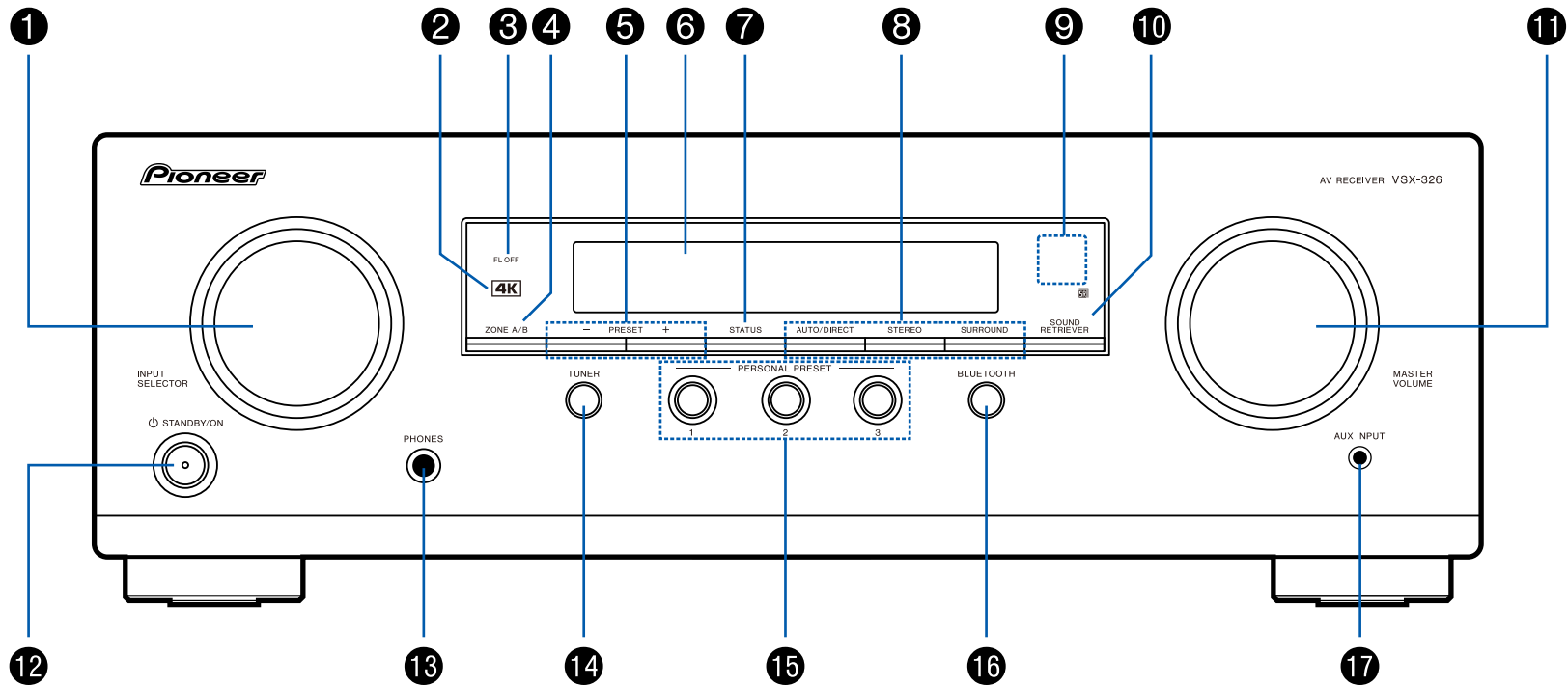

□ Voor meer details zie ( → [p9](#) )

1. Draaiknop INPUT SELECTOR: Schakelt naar de af te spelen ingang.
2. 4K-controlelampje: Licht op wanneer 4K-opscaling of 4K-doorvoer plaatsvindt.
3. FL OFF-controlelampje: Licht op wanneer het display wordt uitgeschakeld door herhaaldelijk op de DIMMER-knop op de remote controller te drukken.
4. ZONE A/B-knop: Selecteert een audio-uitvoerbestemming uit "ZONE A", "ZONE B" en "ZONE A+B". ( →[p46](#))
5. PRESET +/--knop: Hiermee selecteert u vooraf ingestelde radiozenders die zijn geregistreerd bij gebruik van TUNER. ( →[p43](#))
6. Display ( →[p10](#))
7. STATUS-knop: Schakelt naar de informatie op het display en wordt gebruikt om RDS te bedienen ( →[p45](#)).
8. Luistermodus-knop: Druk op "AUTO/DIRECT", "SURROUND" of "STEREO" om de luistermodus in te schakelen. ( →[p53](#))
9. Afstandsbedieningssensor: Ontvangt signalen van de afstandsbediening.
  - Het signaalbereik van de afstandsbediening ligt binnen ongeveer 16'5 m. met een hoek van 20° ten opzichte van de loodrechte as en van 30° aan beide zijden.
10. SOUND RETRIEVER-knop: Schakelt de Sound Retriever-functie in/uit die voor een betere geluidskwaliteit van gecompriëerde audio zorgt.
11. MASTER VOLUME
12. ⏻ STANDBY/ON-knop
13. PHONES-aansluiting: De koptelefoon is verbonden met een standaard stekker (ø1/4"/6,3 mm).
14. TUNER-knop: Schakelt de af te spelen ingang naar "TUNER". Herhaaldelijk op deze knop drukken, schakelt ook de invoer tussen "AM" en "FM".
15. PERSONAL PRESET 1/2/3-knoppen: Registreert de huidige instellingsvoorwaarden, zoals ingangskeuzeschakelaar, luistermodus, enz. of roept de geregistreerde instellingen op. ( →[p48](#))
16. BLUETOOTH-knop: Schakelt de af te spelen ingang naar "BLUETOOTH".
17. AUX INPUT-aansluiting: Verbind een muziekspeler, enz., met gebruik van een stereo minstekkerkabel (ø1/8"/3,5 mm).

## Display

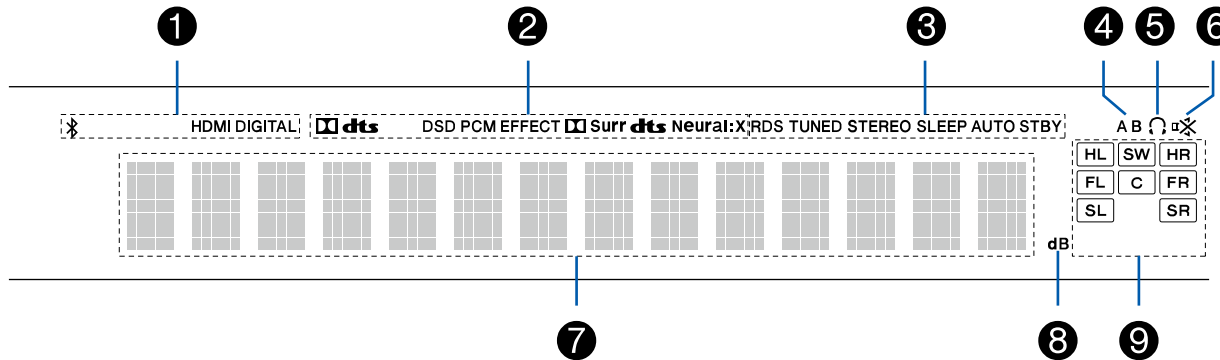

1. Gaat branden onder de volgende omstandigheden.
  - \* : Wanneer verbonden is via BLUETOOTH.
  - HDMI: HDMI-signalen worden ingevoerd en de HDMI-ingang is geselecteerd.
  - DIGITAL: Digitale signalen worden ingevoerd en de digitale ingang is geselecteerd.
2. Brandt afhankelijk van het type ingevoerde digitale audiosignaal en de luistermodus.
3. Gaat branden onder de volgende omstandigheden.
  - RDS (Europese, Australische en Aziatische modellen): RDS-uitzending ontvangen.
  - TUNED: AM/FM-radio ontvangen.
  - STEREO: FM-stereo ontvangen.
  - SLEEP: Slaaptimer is ingesteld. ( →p82)
  - AUTO STBY: Auto Standby is ingesteld. ( →p82)
4. Geeft de bestemming van de audio-uitvoer weer.
  - A: Voert audio alleen uit naar de hoofdkamer (ZONE A).
  - B: Voert audio alleen uit naar de andere kamer (ZONE B).
  - AB: Voert audio uit naar zowel de hoofdkamer (ZONE A) als naar de andere kamer (ZONE B).
5. Brandt als een hoofdtelefoon verbonden is.
6. Knippert als dempen is ingeschakeld.
7. Geeft verschillende informatie van de ingangssignalen weer.
8. Brandt wanneer het volume geregeld wordt.
9. Weergave van luidspreker/kanaal: Toont het uitgangskanaal dat overeenkomt met de geselecteerde luistermodus.

## Achterpaneel

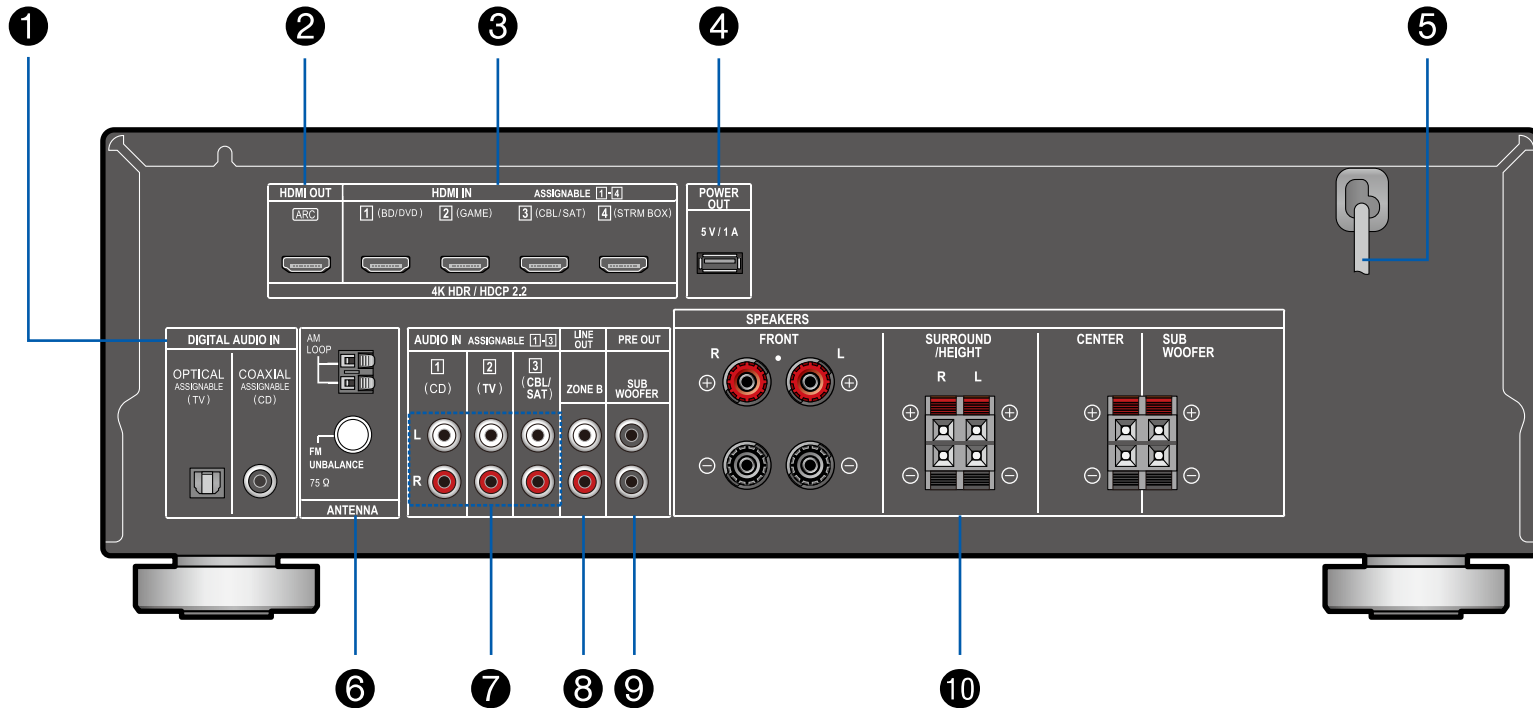

□ Voor meer details zie ( →[p12](#))



1. DIGITAL AUDIO IN OPTICAL/COAXIAL-aansluitingen: Voert digitale audiosignalen van de TV of AV-component in met een digitale optische kabel of een digitale coaxiale kabel.
2. HDMI OUT-aansluitingen: Zendt videosignalen en audiosignalen uit via een HDMI-kabel die met een TV verbonden is.
3. HDMI IN-aansluitingen: Zendt videosignalen en audiosignalen uit met een HDMI-kabel die met een AV-component verbonden is.
4. POWER OUT-poort: U kunt via een USB-kabel ook voeding (5 V/1 A) leveren aan de streamingmediaspeler die is aangesloten op de HDMI IN-aansluiting van dit toestel. (→[p33](#)) De afspeelfunctie van muziekbestanden en voeding naar smartphones/tablets of andere apparaten worden niet ondersteund.
5. Netsnoer
6. ANTENNA AM LOOP/FM UNBALANCE 75 Ω- aansluiting: De meegeleverde antennes zijn aangesloten.
7. AUDIO IN-aansluitingen: Voert de audiosignalen van de TV of de AV-component in met een analoge audiokabel.
8. ZONE B LINE OUT-aansluitingen: Voert audiosignalen met een analoge audiokabel uit die aangesloten is op een voorhoofdversterker in een andere kamer (ZONE B).
9. SUBWOOFER PRE OUT-aansluiting: Verbindt een apart verkrijgbare actieve subwoofer met een subwooferkabel. Er kunnen maximaal twee actieve subwoofers verbonden worden. Hetzelfde signaal wordt uit ieder van de SUBWOOFER PRE OUT-aansluitingen gezonden.
10. SPEAKERS-aansluitingen: Verbindt de meegeleverde luidsprekers en subwoofer met luidsprekerkabels. (FRONT L/R-aansluitingen van Noord-Amerikaanse modellen zijn compatibel met banaanstekkers.)

## Afstandsbediening

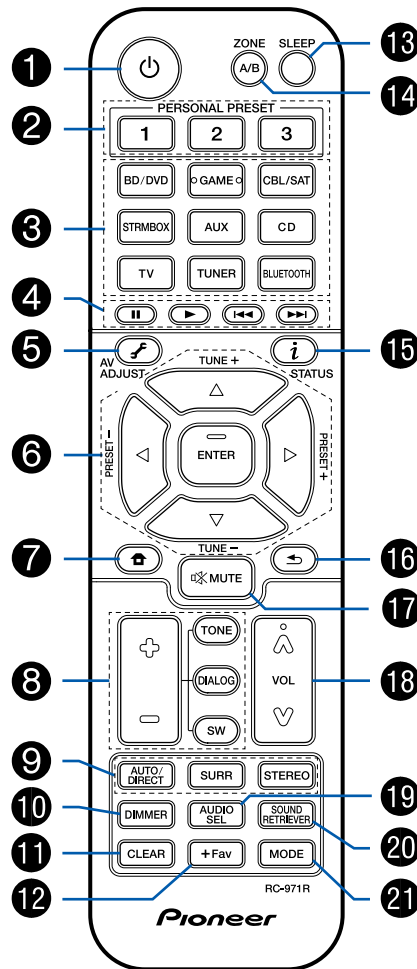

1. ⏻ STANDBY/ON-knop
2. PERSONAL PRESET 1/2/3-knoppen: Registreert de huidige instellingsvoorwaarden, zoals ingangskeuzeschakelaar, luistermodus, enz. of roept de geregistreerde instellingen op. (→p48)
3. Ingangskeuzeknoppen: Schakelt naar de af te spelen ingang.
4. Afspelknoppen: Wordt gebruikt voor de afspelenbediening van een BLUETOOTH-toestel. Als het toestel met de knop MODE wordt overgeschakeld naar "CEC MODE", kan een met de HDMI CEC-functie ingeschakelde AV-component bediend worden. (Afhankelijk van het apparaat kan bediening eventueel niet mogelijk zijn)
5. 🎚️ (AV ADJUST)-knop: Instellingen zoals "HDMI" en "Audio" kunnen snel uitgevoerd worden tijdens afspelen op het TV-scherm. (→p84)
6. Cursorknoppen en ENTER-knop: Selecteer het item met de cursorknoppen en druk op ENTER om uw selectie te bevestigen.
7. 🏠-knop: Geeft geavanceerde instellingsitems op de TV en het display weer om een nog betere ervaring met dit toestel te beleven. (→p70)
8. TONE/DIALOG/SW-knoppen: Past de geluidskwaliteit van de luidsprekers en het volumeniveau van de subwoofer aan. (→p50)
9. LISTENING MODE-knoppen: Hiermee kunt u de luistermodus selecteren. (→p53)
10. DIMMER-knop: U kunt het display ook uitschakelen of de helderheid van het display regelen in drie stappen.
11. CLEAR-knop: Wist alle karakters die u ingevoerd heeft wanneer u tekst op het TV-scherm invoert.
12. +Fav-knop: Gebruikt voor het registreren van AM/FM-radiozenders. (→p43)
13. SLEEP-knop: Stelt de slaaptimer in. Selecteer de tijd uit "30 min", "60 min" en "90 min". (→p52)
14. ZONE A/B-knop: Selecteert een audio-uitvoerbestemming uit "ZONE A", "ZONE B" en "ZONE A+B". (→p46)
15. ⓘ (STATUS)-knop: Schakelt naar de informatie op het display en wordt gebruikt om RDS te bedienen (→p45).
16. 🏠-knop: Zet het display weer op de vorige status.
17. 🚫-knop: Dempst tijdelijk het geluid. Druk er nogmaals op om het dempen te annuleren.
18. Volumeknoppen

19. AUDIO SEL-knop: Wanneer voor één ingangskeuzeschakelaar er een toestel op twee of meer audio-ingangaansluitingen is aangesloten, dan kunt u selecteren welk audio-ingangssignaal moet worden afgespeeld.
20. SOUND RETRIEVER-knop: Schakelt de Sound Retriever-functie in/uit die voor een betere geluidskwaliteit van gecomprimeerde audio zorgt.
21. MODE-knop: Schakelt tussen automatisch en handmatig tunen op AM/FM-zenders. (→[p41](#)). Wanneer een HDMI CEC-functie ingeschakelde AV-component op dit toestel is aangesloten, kunt u ook "4. Afspelen" schakelen tussen "CEC MODE" en "RCV MODE" (normale modus).

## Luidspreker/Subwoofer

### Voorluidsprekers/Surroundluidsprekers

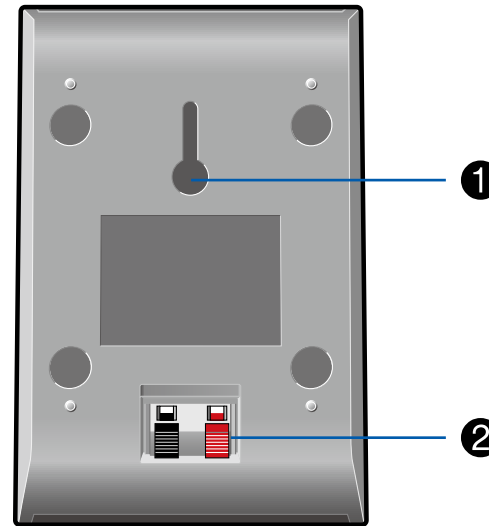
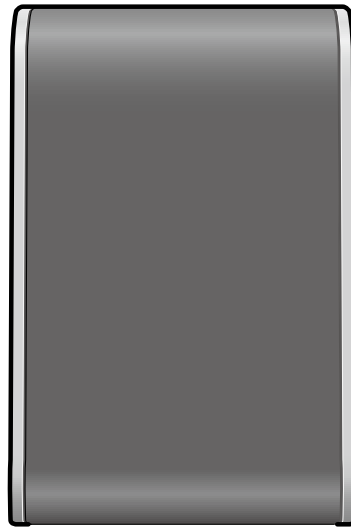

De meegeleverde voorluidsprekers en surroundluidsprekers kunnen zowel voor de linker- als de rechterkant worden gebruikt. De geluidskwaliteit verschilt niet bij gebruik voor de linker- of rechterkant.

Het roosternetje kan niet worden verwijderd.

1. Opening voor muurbevestiging: het luidsprekersysteem kan aan de muur worden bevestigd door de luidsprekers op een houtschroef op te hangen door gebruik te maken van de opening voor muurbevestiging.
  - De houtschroef voor muurbevestiging is niet inbegrepen. Neem contact op met onderhoudspersoneel en bereid de schroef voor rekening houdend met het type, materiaal en lengte, zodat deze voldoende steun biedt. Installeer bovendien ook een versterkingspaneel, verankering, enz. Indien nodig.
  - Ons bedrijf draagt geen verantwoordelijkheid in het geval van een ongeval of letsel als gevolg van onjuiste installatie, onvoldoende montage, verkeerd gebruik, natuurram, enz.
2. Luidsprekeraansluiting: gebruik de meegeleverde luidsprekerkabel om verbinding te maken met het hoofdtoestel.

- Plaats geen voorwerpen op het luidsprekersysteem. Het luidsprekersysteem kan vallen of omvallen door het evenwicht te verliezen en letsel veroorzaken.

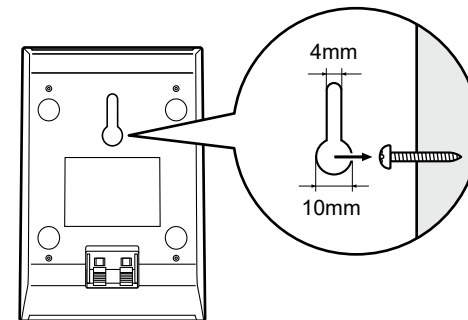

### ⚠ Waarschuwing (→p18)

## Middenluidspreker

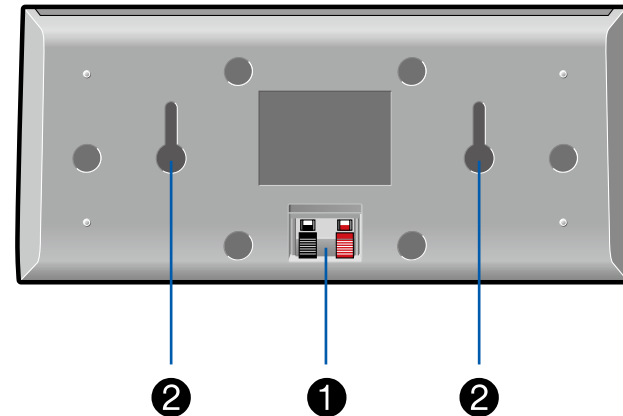

Het roosternetje kan niet worden verwijderd.

1. Luidsprekeraansluiting: gebruik de meegeleverde luidsprekerkabel om verbinding te maken met het hoofdtoestel.
2. Opening voor muurbevestiging: het luidsprekersysteem kan aan de muur worden bevestigd door de luidsprekers op een houtschroef op te hangen door gebruik te maken van de opening voor muurbevestiging.
  - De houtschroef voor muurbevestiging is niet inbegrepen. Neem contact op met onderhoudspersoneel en bereid de schroef voor rekening houdend met het type, materiaal en lengte, zodat deze voldoende steun biedt. Installeer bovendien ook een versterkingspaneel, verankering, enz. Indien nodig.
  - Ons bedrijf draagt geen verantwoordelijkheid in het geval van een ongeval of letsel als gevolg van onjuiste installatie, onvoldoende montage, verkeerd gebruik, natuurramp, enz.
- Plaats geen voorwerpen op het luidsprekersysteem. Het luidsprekersysteem kan vallen of omvallen door het evenwicht te verliezen en letsel veroorzaken.

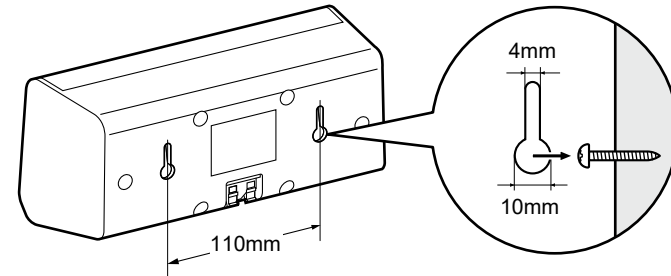

### ❑ Waarschuwing (→p18)

## Subwoofer

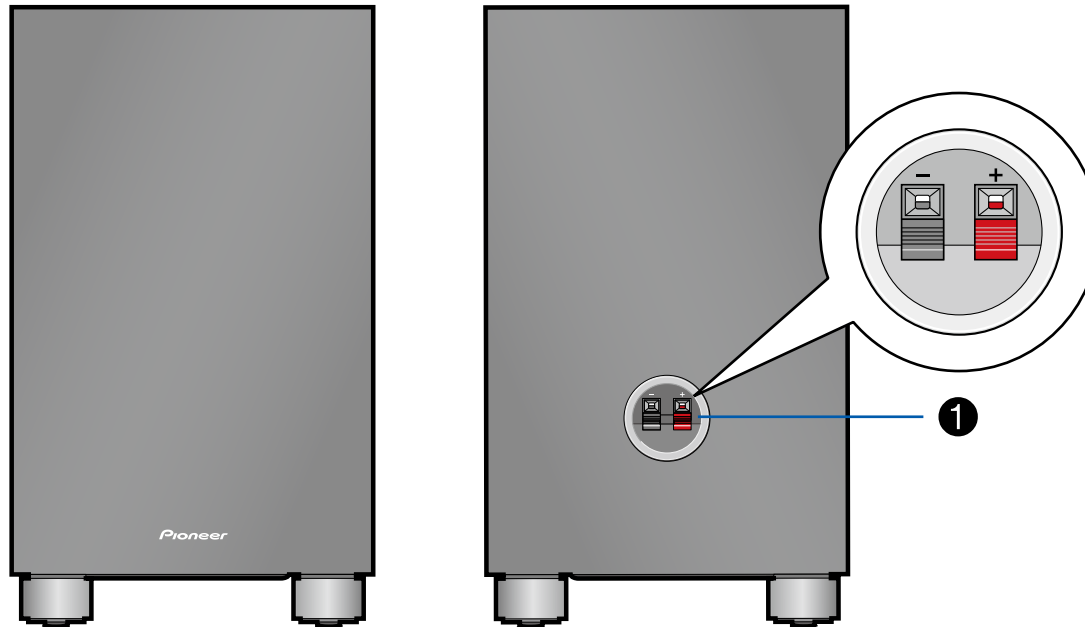

1. Luidsprekeraansluiting: gebruik de meegeleverde luidsprekerkabel om verbinding te maken met het hoofdtoestel.

❑ **Waarschuwing** (→[p18](#))

## Waarschuwing

- Plaats geen voorwerpen op het luidsprekersysteem. Het luidsprekersysteem kan vallen of omvallen door het evenwicht te verliezen en letsel veroorzaken.
- Plaats de luidsprekers niet op een wankel oppervlak, op een hellend oppervlak of op een andere onstabiele plek. Het luidsprekersysteem kan vallen of omvallen door het evenwicht te verliezen en letsel veroorzaken.
- Kies een installatieplaats met een stabiele ondergrond. Indien geplaatst op een langvezelig tapijt, kunnen de vezels contact maken met het oscillatorpaneel en onregelmatige ruis veroorzaken.
- Installeer het apparaat uit de buurt van de antennekabel van de tuner. Er kan ruis ontstaan als de twee te dicht bij elkaar staan. Als dit gebeurt, moet u het hoofdtoestel uit de buurt houden van de antenne en de antennekabel.
- Als er een televisie of ander apparaat zich in de buurt bevindt, kan er interferentieruis in de luidsprekers worden veroorzaakt door elektrische interferentie, enz., Zelfs als de voeding van het audioapparaat is losgekoppeld. Als dergelijke interferentieruis problematisch is, scheidt u de luidsprekers verder.
- De luidsprekereenheid van dit product gebruikt een extreem sterke magneet. Plaats geen drivers of andere metalen voorwerpen in de buurt van de voorkant van het luidsprekersysteem. Dit kan letsel veroorzaken doordat voorwerpen worden aangetrokken of het oscillatiepaneel beschadigen. Plaats bovendien geen betaalpasjes, floppydisks of andere magnetische media in de buurt van de luidspreker. Het magnetisch veld kan ervoor zorgen dat die items onbruikbaar zijn of gegevens verliezen.
- Dit toestel is niet ontworpen met anti-magnetische afscherming. In de buurt van CRT-televisies en computers kunnen kleurvervorming optreden vanwege de aanwezigheid van het magnetisch veld. Plaats de luidsprekers in dergelijke gevallen voor gebruik verder weg.
- Dit toestel kan normale muziek afspelen. Als echter een van de volgende speciale signalen wordt ingevoerd, kunnen circuits door extreme stroom worden doorgebrand. Wees voorzichtig.
  1. Ruis als gevolg van onjuiste ontvangst van FM-kanalen
  2. Ruis van oscillator, elektronisch muziekapparaat of andere hoogfrequente component
  3. Audio Check CD en andere speciale signaalgeluiden
  4. Feedback van de microfoon

5. Geluid geproduceerd wanneer de bandrecorder snel wordt doorgespoeld
6. Wanneer de versterker nagalmt
7. Schokgeluid bij het aansluiten en losmaken van pinkabels of andere aansluitingen

## Onderhoud

Reinig de boven- en zijoppervlakken van dit product regelmatig met een zachte doek. Als de doek bijzonder vuil is, dompel hem dan in een verdunde neutrale reinigungsoplossing en knijp overtollige vloeistof uit voordat u hem schoonmaakt. Veeg vervolgens af met een droge doek. Als u een chemische doek gebruikt, lees dan het waarschuwingsetiket dat op het reinigungsproduct is aangebracht.

## **Aansluitingen**

---

<b>De luidsprekers verbinden</b>	<b>20</b>
<b>De TV verbinden</b>	<b>30</b>
<b>De afspeelapparaten verbinden</b>	<b>33</b>
<b>Een AV-component in een andere kamer verbinden (ZONE B aansluiting)</b>	<b>35</b>
<b>De antennes verbinden</b>	<b>36</b>
<b>Het netsnoer verbinden</b>	<b>37</b>



## De luidsprekers verbinden

Wanneer u dit toestel gebruikt, kunt u de lay-out van de luidsprekers die moeten worden geïnstalleerd, uit verschillende patronen kiezen. Gebruik het volgende stroomdiagram om de lay-out van de luidsprekers te kiezen die bij uw luidsprekers en gebruiksomgeving past. U kunt de verbindingmethode en de standaardinstellingen controleren.

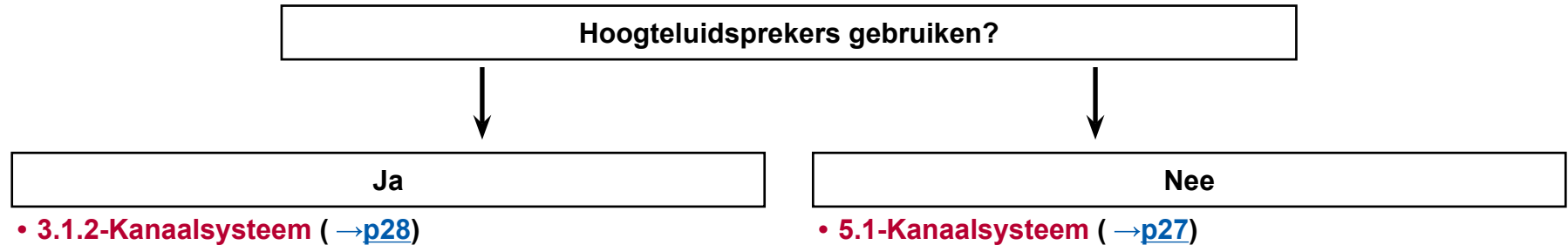

## Installeren van de luidsprekers

### ■ 5.1-Kanaalsysteem

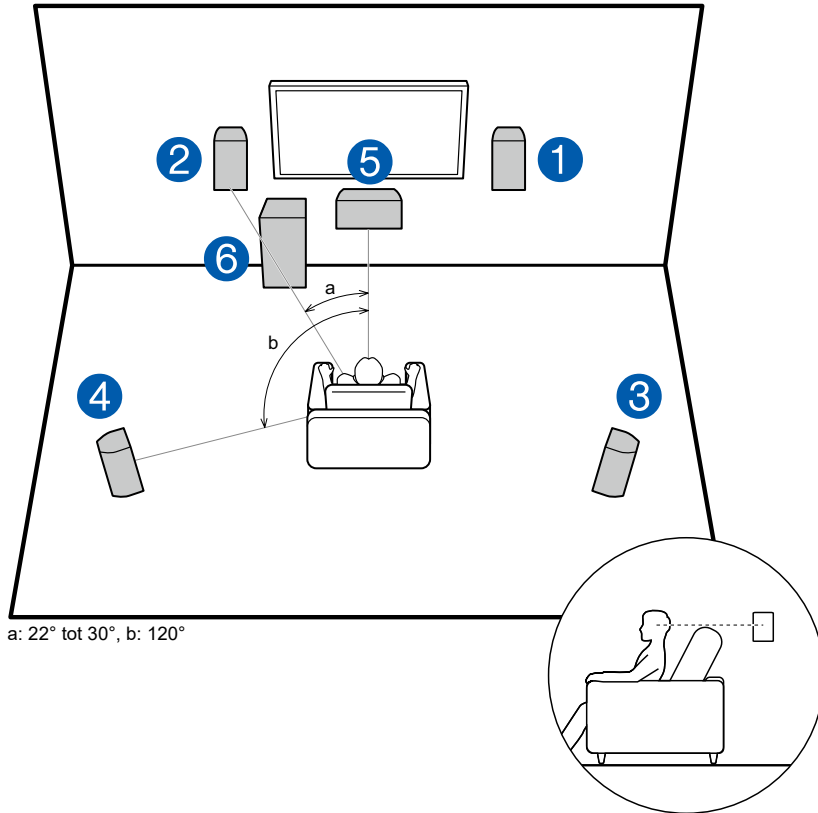

Dit is een standaard 5.1-kanaalsysteem. De voorluidsprekers voeren het voorstereogeluid uit en de middenluidspreker voert geluiden uit die uit het midden van het scherm komen, zoals dialoog en zang. De surroundluidsprekers creëren het achter-geluidsveld. De subwoofer reproduceert bass-geluiden en creëert een rijk geluidsveld.

De voorluidsprekers moeten op oorhoogte geplaatst worden terwijl de surroundluidsprekers vlak boven oorhoogte geplaatst moeten worden. De middenluidspreker moet onder een hoek in de richting van de luisterpositie geplaatst worden. Door de subwoofer tussen de middenluidspreker en een voorluidspreker te plaatsen, verkrijgt u een natuurlijk geluid zelfs wanneer muziek afgespeeld wordt.

- 1,2 Voorluidsprekers
- 3,4 Surroundluidsprekers
- 5 Middenluidspreker
- 6 Subwoofer

□ **Luidspreker lay-out en selecteerbare luistermodussen ( →p56)**

### ■ 3.1.2-Kanaalsysteem

Een 3.1.2-kanaalsysteem is een luidspreker lay-out bestaande uit een 3.1-kanaalsysteem met voorluidsprekers, middenluidspreker en subwoofer en toegevoegde hoogteluidsprekers. Kies de hoogteluidsprekers die geschikt zijn voor uw luidsprekers en gebruiksomgeving uit de volgende drie typen.

- Voor-hoogteluidsprekers installatievoorbeeld**  
( →[p23](#))
- Plafondluidsprekers installatievoorbeeld**  
( →[p24](#))
- Dolby-geactiveerde luidsprekers (Dolby luidsprekers) installatievoorbeeld** ( →[p25](#))

□ **Voor-hoogteluidsprekers installatievoorbeeld**

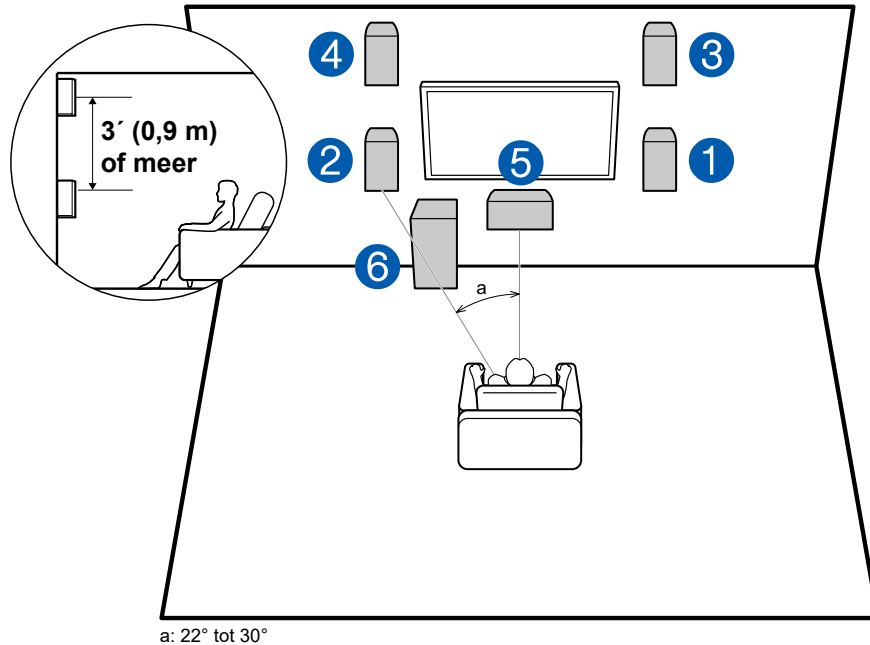

a: 22° tot 30°

Dit is een 3.1-kanaalsysteem bestaande uit voorluidsprekers, een middenluidspreker en een subwoofer, met toevoeging van voor-hoogteluidsprekers, die een type hoogteluidspreker zijn. Het installeren van de hoogteluidsprekers zal het geluidsveldgevoel in de bovenruimte verrijken. De voor-hoog luidsprekers dienen zich minstens 3'0,9m hoger dan de voorluidsprekers te bevinden.

Ze moeten ook direct boven de voorluidsprekers worden geplaatst.

- 1,2 Voorluidsprekers
- 3,4 Voor-hoogteluidsprekers
- 5 Middenluidspreker
- 6 Subwoofer

□ **Luidspreker lay-out en selecteerbare luistermodussen ( →p56)**

## □ Plafondluidsprekers installatievoorbeeld

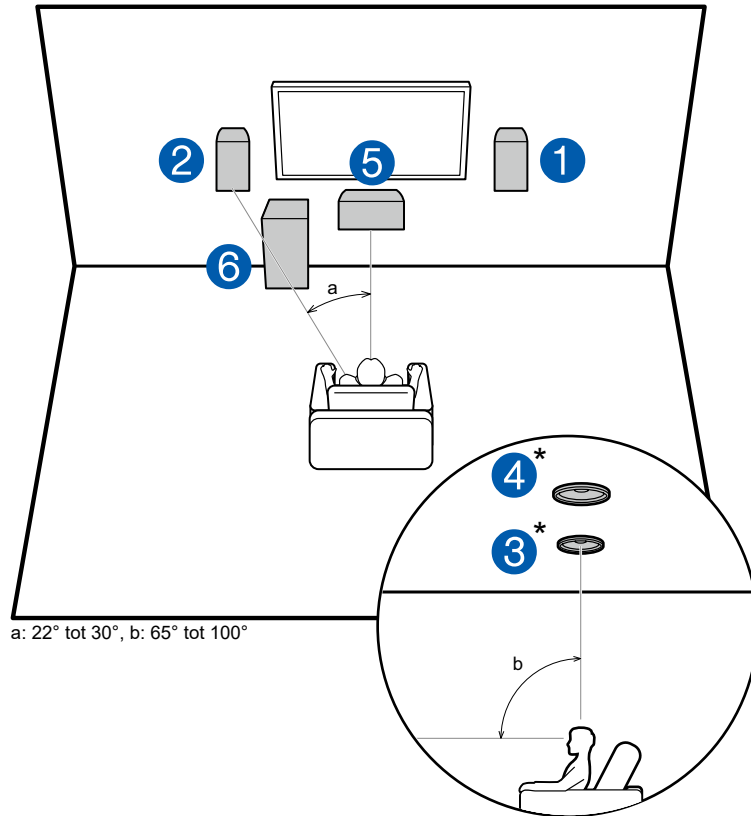

Dit is een 3.1-kanaalsysteem bestaande uit meegeleverde voorluidsprekers, een middenluidspreker en een subwoofer, met toevoeging van apart verkrijgbare middelste plafondluidsprekers, die een type hoogteluidspreker zijn. Het installeren van de hoogteluidsprekers zal het geluidsveldgevoel in de bovenruimte verrijken. Installeer de middelste plafondluidsprekers op het plafond, rechtstreeks boven de luisterpositie. De afstand tussen ieder paar moet gelijk zijn aan de afstand tussen de twee voorluidsprekers.

- Dolby Laboratories raadt aan dit type hoogteluidsprekers te plaatsen om het beste Dolby Atmos-effect te verkrijgen.

- 1,2 Voorluidsprekers
- 3,4 Middelste plafondluidsprekers\*
- 5 Middenluidspreker
- 6 Subwoofer

\* Optionele items

## □ Luidspreker lay-out en selecteerbare luistermodussen ( →[p56](#))

❑ **Dolby-geactiveerde luidsprekers  
(Dolby luidsprekers) installatievoorbeeld**

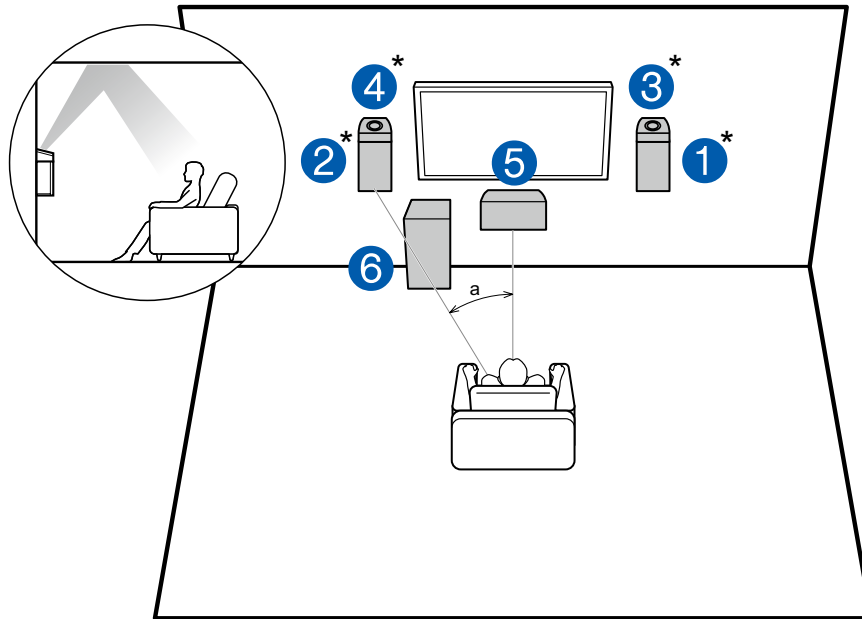

a: 22° tot 30°

Voor dit systeem zijn apart verkrijgbare dolby-geactiveerde luidsprekers geselecteerd als hoogteluidsprekers. Dolby-geactiveerde luidsprekers zijn speciale luidsprekers die zijn ontworpen om naar het plafond gericht te zijn, zodat het geluid van bovenaf hoorbaar is door het geluid door het plafond te doen weerkaatsen.

Plaats de Dolby-geactiveerde luidsprekers (voor) boven de voorluidsprekers. De voorluidsprekers die bij dit toestel zijn geleverd, zijn niet ontworpen om boven op hen Dolby-geactiveerde luidsprekers te installeren, gebruik ze dus niet met dit systeem. Zorg ervoor dat u de apart verkrijgbare voorluidsprekers gebruikt.

- 1,2 Voorluidsprekers\*
- 3,4 Dolby-geactiveerde luidsprekers (voor)\*
- 5 Middenluidspreker
- 6 Subwoofer

\* Optionele items

❑ **Luidspreker lay-out en selecteerbare  
luistermodussen ( →p56)**

## Luidsprekeraansluitingen en "Speaker Setup" -instellingen

### Aansluitingen

#### ■ (Opmerking) Luidsprekerimpedantie

Als u de meegeleverde luidsprekers gebruikt, zijn de instellingen in dit gedeelte niet nodig. Als apart verkrijgbare luidsprekers worden gebruikt, gebruik dan luidsprekers met een impedantie van 4  $\Omega$  tot 16  $\Omega$ . Als één van de aan te sluiten luidsprekers een impedantie heeft van 4  $\Omega$  of meer en minder dan 6  $\Omega$ , stelt u "Speaker Impedance" in op "4 ohms" voor "Speaker Setup" in de sectie Initial Setup (→p86). Wanneer u "Speaker Impedance" in het menu Setup instelt, drukt u op  op de afstandsbediening en stelt u "2.Speaker" - "Configuration" - "Speaker Impedance" (→p74) in op "4 ohms".

#### ■ De luidsprekerkabels verbinden

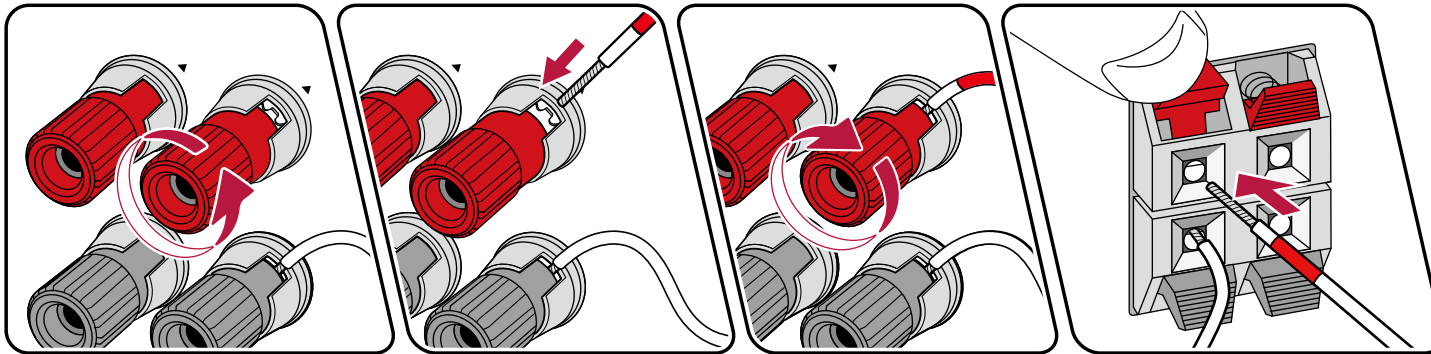

Maak een correcte verbinding tussen de aansluitingen van het toestel en de luidsprekeraansluitingen (+ zijde naar + zijde, en - zijde naar - zijde) voor elk kanaal. Als de verbinding verkeerd is, kan een basgeluid misschien niet correct worden weergegeven als gevolg van een verwisselde fase. De blootgelegde draden van de luidsprekerkabels mogen niet uit de luidsprekeraansluiting naar buiten steken wanneer de verbinding gemaakt wordt. Als de blootgelegde draden het achterpaneel raken of als de + en – draden elkaar raken, dan kan er een storing optreden.

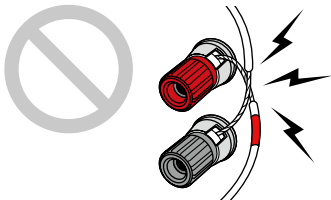

## ■ 5.1-Kanaalsysteem

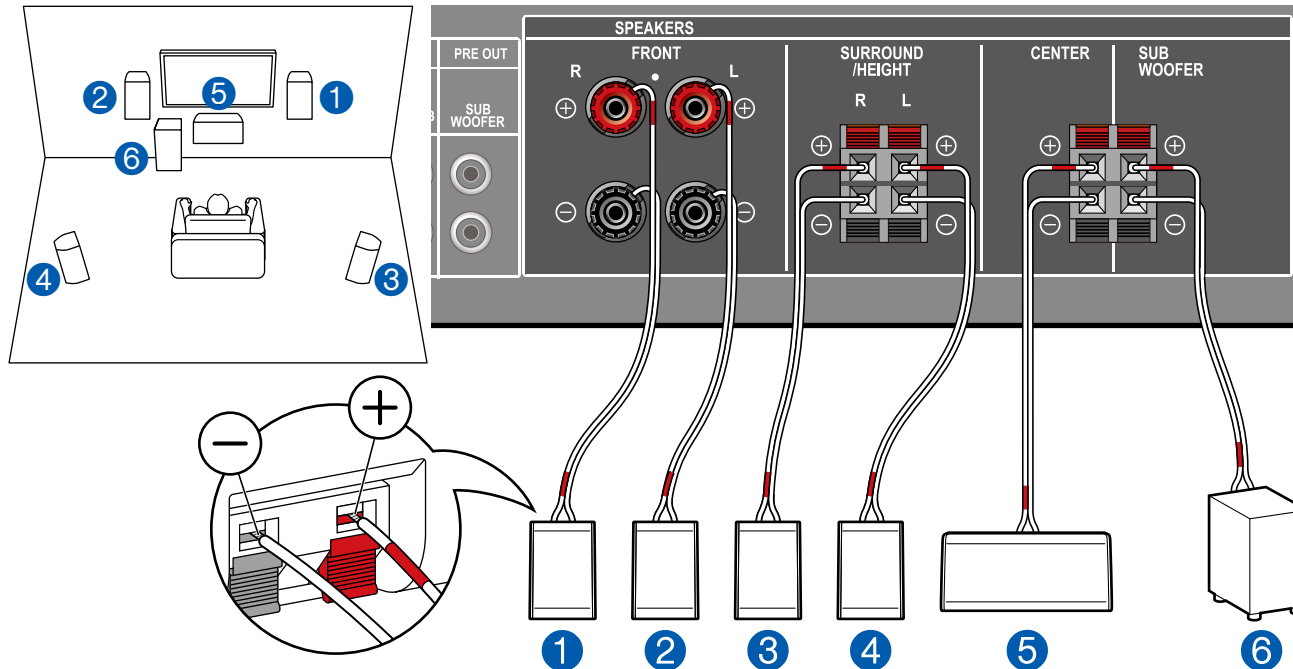

Dit is een standaard 5.1-kanaalsysteem. Voor meer informatie over de luidspreker lay-out, raadpleeg "Installeren van de luidsprekers" (→p21).

■ "Speaker Setup" instellingen bij Initial Setup (→p87)

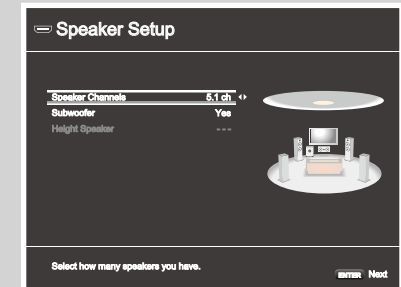

- Speaker Channels: 5.1 ch
- Subwoofer: Yes
- Height Speaker: ---
- Speaker Impedance: Stel een willekeurige waarde in (→p26)



### Setup

Om het geluidsveld effect te optimaliseren, moeten sommige instellingen in het Setup-menu worden gemaakt nadat de Initial Setup is voltooid. Druk op  op de afstandsbediening en stel vervolgens "2. Speaker" - "Distance" (→p75) en "Channel Level" (→p76) in.



### ■ 3.1.2-Kanaalsysteem

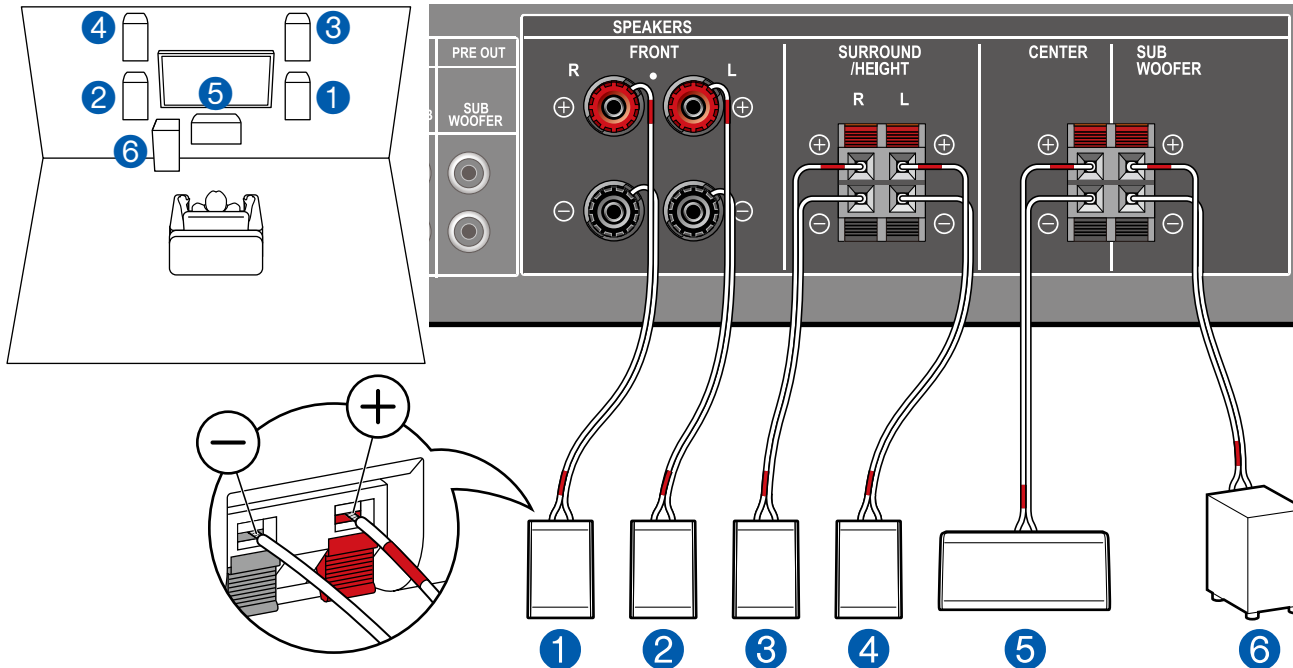

Dit is een combinatie van het 3.1-kanaalsysteem en voor-hoogteluidsprekers. Een voor-hoogteluidspreker is een type van hoogteluidspreker. U kunt voor de aansluiting slechts één set hoogteluidsprekers uit de volgende drie typen selecteren.

- Voor-hoogteluidsprekers installatievoorbeeld (→p23)
- Plafondluidsprekers installatievoorbeeld (→p24)
- Dolby-geactiveerde luidsprekers (Dolby-luidsprekers) installatievoorbeeld (→p25)

#### ■ "Speaker Setup" instellingen bij Initial Setup (→p87)

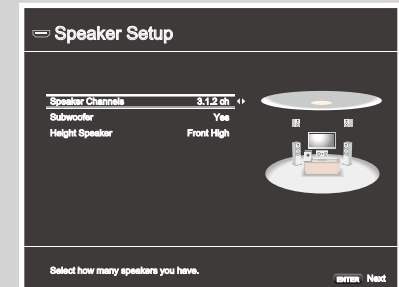

- Speaker Channels: **3.1.2 ch**
- Subwoofer: **Yes**
- Height Speaker: **Selecteer het type hoogteluidspreker dat daadwerkelijk is geïnstalleerd.**
- Speaker Impedance: **Stel een willekeurige waarde in (→p26)**



#### Setup

Om het geluidseffect te optimaliseren, moeten sommige instellingen in het Setup-menu worden gemaakt nadat de Initial Setup is voltooid. Druk op op de afstandsbediening en stel vervolgens "2. Speaker" - "Distance" (→p75) en "Channel Level" (→p76) in. Wanneer u apart verkrijgbare luidsprekers gebruikt, stelt u ook "2. Speaker" - "Crossover" (→p74) in.

## Luidsprekercombinaties

Luidsprekerkanalen	FRONT	CENTER	SURROUND	HEIGHT	SUBWOOFER
2.1 kan.	✓				✓
3.1 kan.	✓	✓			✓
4.1 kan.	✓		✓		✓
5.1 kan.	✓	✓	✓		✓
2.1.2 kan.	✓			✓	✓
3.1.2 kan.	✓	✓		✓	✓

## De TV verbinden

Sluit dit toestel aan tussen een TV en een AV-component. Door dit toestel op de TV aan te sluiten, kunnen de video- en audiosignalen van de AV-component naar de TV worden uitgevoerd of kan de audio van de TV op dit toestel worden afgespeeld. De verbinding met de TV is afhankelijk van het feit of de TV de ARC (Audio Return Channel)-functie ondersteunt of niet. De ARC-functie verzendt de audiosignalen van de TV via een HDMI-kabel en speelt de audio van de TV af op dit toestel. Om te controleren of de TV de ARC-functie ondersteunt, raadpleegt u de gebruikershandleiding van de TV, enz.

Ondersteunt uw TV de ARC-functie?

Ja

• Naar ARC TV ( →[p31](#))

Nee

• Naar niet-ARC TV ( →[p32](#))

## Naar ARC TV

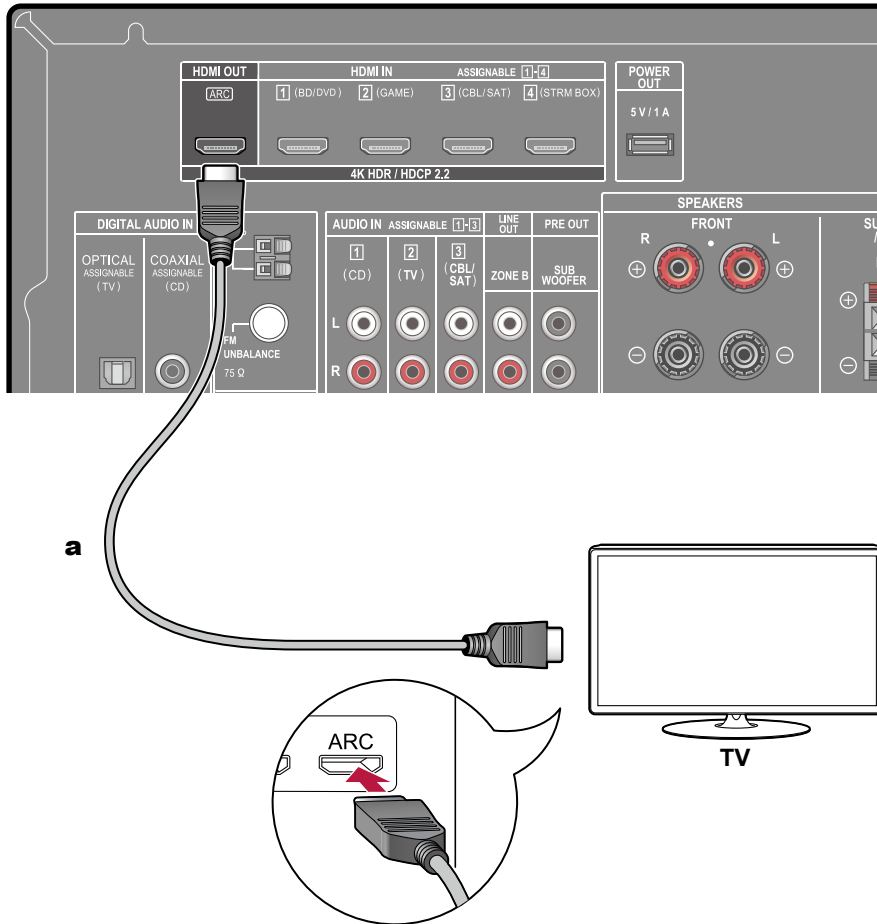

**a** HDMI-kabel

Als de TV de ARC (Audio Return Channel)-functie ondersteunt (\*), gebruik dan alleen de HDMI-kabel voor aansluiting op de TV. Kies een HDMI IN-aansluiting op de TV die ARC ondersteunt wanneer u de verbinding maakt. U sluit de HDMI-kabel aan op de poort met het label OUT op de ontvangerzijde.

- Als een 4K video van hoge kwaliteit wordt afgespeeld, gebruikt u een Premium High Speed HDMI-kabel of Premium High Speed HDMI-kabel met Ethernet, waarvan de verpakking en "PREMIUM Certified Cable" -label heeft.



### Setup

- Voor het gebruik van de ARC-functie zijn bepaalde instellingen vereist. Selecteer "Yes" voor "2. ARC Setup" in Initial Setup (→[p86](#)). Als "No, Skip" geselecteerd is, worden de instellingen in het Setup-menu vereist nadat Initial Setup voltooid is. Drukt u op  op de afstandsbediening en stelt u "5. Hardware" - "HDMI" - "Audio Return Channel" in op "On". (→[p81](#))
- Raadpleeg de gebruikershandleiding van de TV voor de TV-verbindingen en de instructies over de instellingen van CEC-functies en de audio-uitvoer.

(\* ) ARC-functie: Deze functie verzendt de audiosignalen van de TV via een HDMI-kabel en speelt de audio van de TV af op dit toestel. De verbinding met een ARC-compatibele TV is compleet met één HDMI-kabel. Om te controleren of de TV de ARC-functie ondersteunt, raadpleegt u de gebruikershandleiding van de TV, enz.

## Naar niet-ARC TV

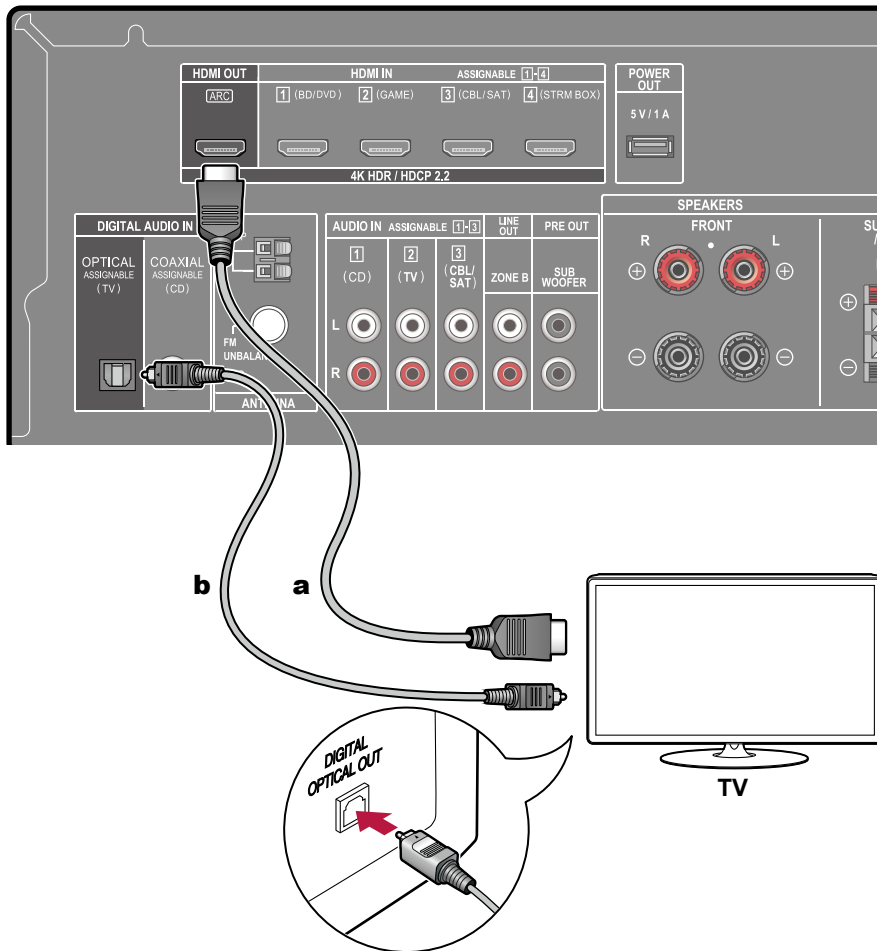

**a** HDMI-kabel, **b** Digitale optische kabel

Als de TV geen ARC (Audio Return Channel)-functie (\*) ondersteunt, verbind deze dan met een HDMI-kabel en een digitale optische kabel. Als de TV geen DIGITAL OPTICAL OUT-aansluiting heeft, kunt u een analoge audiokabel gebruiken om verbinding te maken met de AUDIO IN TV-aansluiting.

- Als u een kabel-settopbox enz. gebruikt die op de ingangsaansluiting van dit toestel is aangesloten om TV te kijken (zonder gebruik te maken van de ingebouwde tuner van een TV), is aansluiting met een digitale optische kabel of analoge audiokabel niet vereist.
- Als een 4K video van hoge kwaliteit wordt afgespeeld, gebruikt u een Premium High Speed HDMI-kabel of Premium High Speed HDMI-kabel met Ethernet, waarvan de verpakking en "PREMIUM Certified Cable" -label heeft.

(\*) ARC-functie: Deze functie verzendt de audiosignalen van de TV via een HDMI-kabel en speelt de audio van de TV af op dit toestel. De verbinding met een ARC-compatibele TV is compleet met één HDMI-kabel. Om te controleren of de TV de ARC-functie ondersteunt, raadpleegt u de gebruikershandleiding van de TV, enz.

## De afspelapparaten verbinden

### Een AV-component met HDMI-aansluiting verbinden

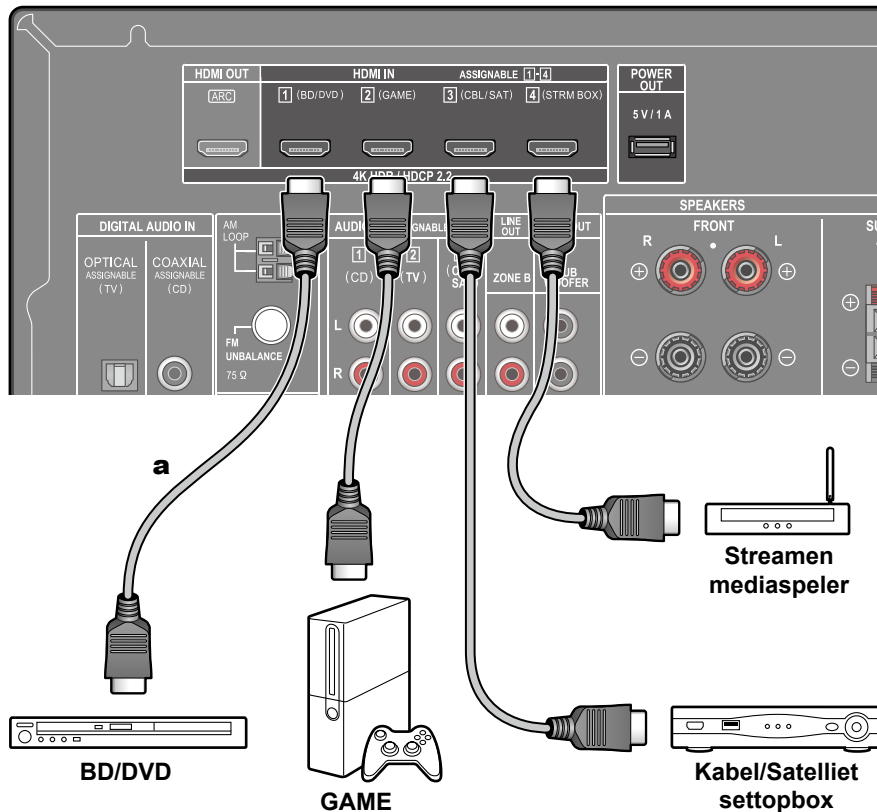

**a** HDMI-kabel

Dit is een voorbeeld van een verbinding met een AV-component die een HDMI-aansluiting heeft. Met de verbinding met een AV-component die aan de CEC (Consumer Electronics Control)-standaard voldoet, kunt u gebruik maken van de HDMI CEC-functie (\*) die een koppeling met de ingangskeuzeschakelaar, enz. toelaat, en van de HDMI Standby Through-functie die u in staat stelt video en audio afkomstig van AV-componenten op de TV af te spelen, zelfs als dit toestel op stand-by staat. De POWER OUT-aansluiting op het achterpaneel kan ook stroom leveren (5 V/1 A) aan een streaming mediaspeler die aangesloten is op de HDMI IN-aansluiting van dit toestel. Om stroom te leveren, zelfs wanneer dit toestel in de stand-by-modus staat, verandert u de instellingswaarde van "USB Power Out at Standby" (→p83) op "On".

- Als een 4K video van hoge kwaliteit wordt afgespeeld, gebruikt u een Premium High Speed HDMI-kabel of Premium High Speed HDMI-kabel met Ethernet, waarvan de verpakking en "PREMIUM Certified Cable" -label heeft.
- De POWER OUT-aansluiting kan geen ondersteuning bieden voor het afspelen van muziekbestanden of voeding naar smartphones/tablets of andere apparaten.



#### Setup

- Als "Yes" geselecteerd is voor "2. ARC Setup" in Initial Setup, zijn de HDMI CEC-functie en de HDMI Standby Through-functie automatisch ingeschakeld (→p86). Als "No, Skip" geselecteerd is, worden de instellingen in het Setup-menu vereist nadat Initial Setup voltooid is. Druk op de afstandsbediening op en selecteer "5. Hardware" - "HDMI" om de instellingen te maken. (→p80)
- Om te genieten van digitaal surround-geluid, inclusief Dolby Digital, dient de audio-uitgang op de verbonden Blu-ray Disc-speler, enz. op "Bitstream output" te staan.

(\*) De HDMI CEC-functie: Deze functie staat diverse verbindingsoperaties met CEC-compatibele apparaten toe, zoals het schakelen tussen ingangen die verbonden zijn met een speler die aan de CEC-standaard voldoet, het omschakelen van de audio om uit de TV of uit dit toestel uitgezonden te worden, of het regelen van het volume met gebruik van de afstandsbediening van een CEC-compatibele TV en het automatisch op stand-by schakelen van dit toestel wanneer de TV uitgeschakeld wordt.

## Een audiocomponent verbinden

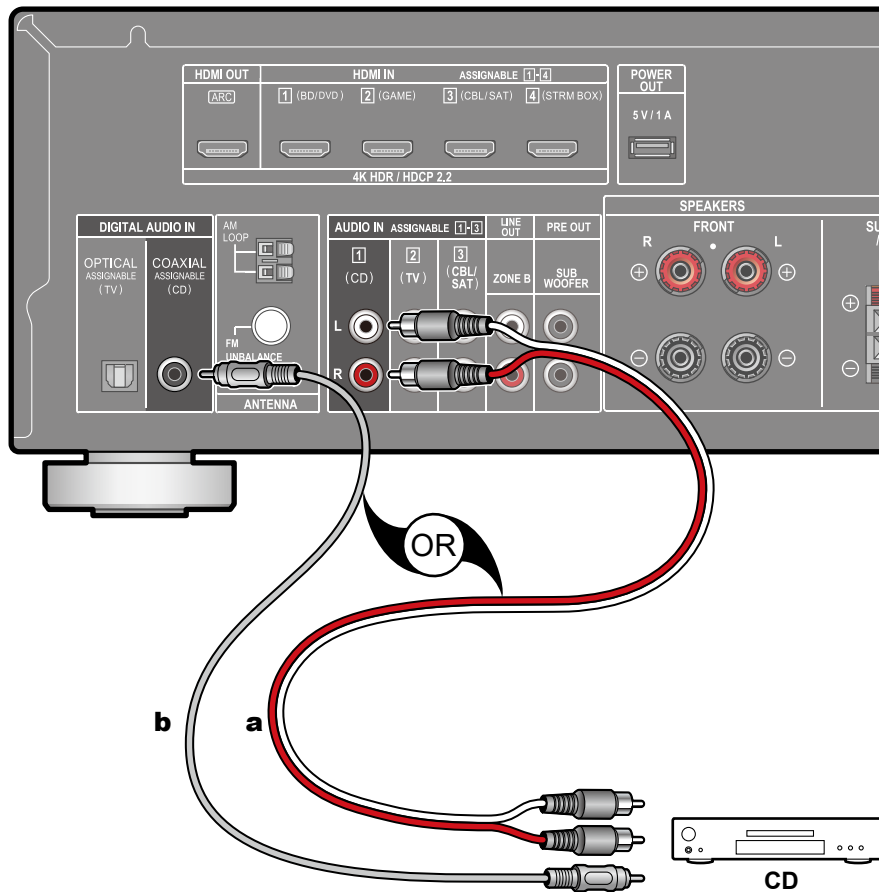

Dit is een voorbeeld van een verbinding met een audiocomponent. Verbind een CD-speler met gebruik van een digitale coaxiale kabel of een analoge audiokabel.

**a** Analoge audiokabel, **b** Digitale coaxiale kabel

## Een AV-component in een andere kamer verbinden (ZONE B aansluiting)

### Een voorhoofdversterker verbinden (ZONE B)

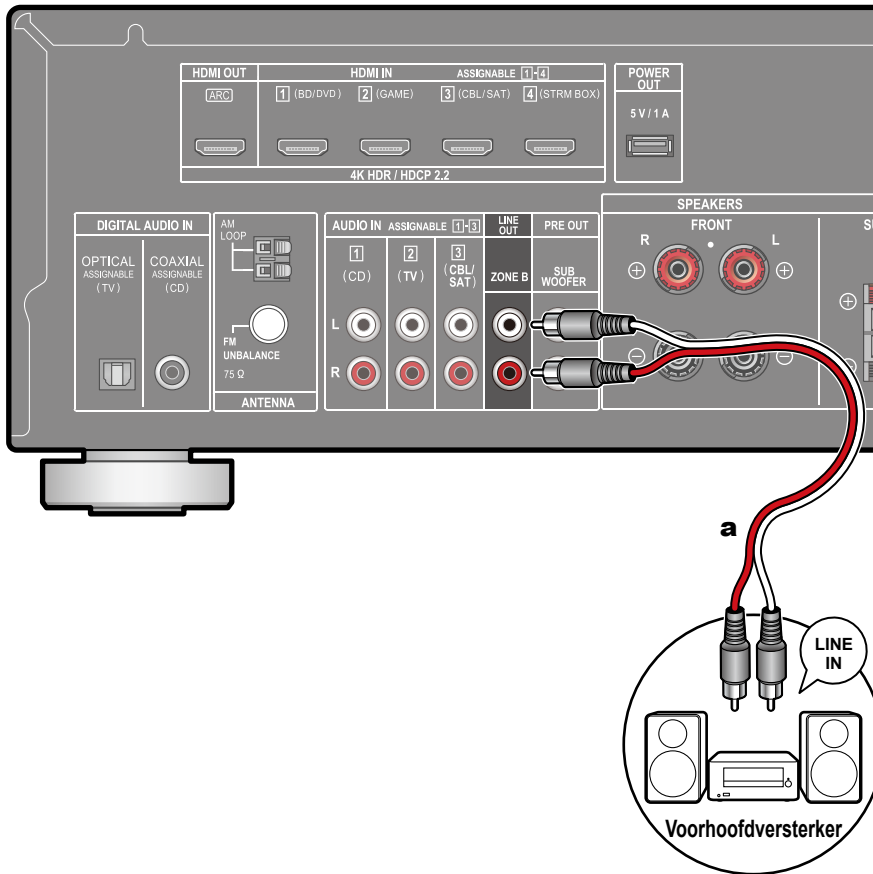

Tijdens het afspelen in de hoofdkamer (ZONE A), kunt u gelijktijdig genieten van 2-kanaals audio van dezelfde bron in de andere kamer (ZONE B). Gebruik een analoge kabel om de ZONE B LINE OUT-aansluiting van dit toestel en de LINE IN-aansluiting van de voorversterker in de andere kamer aan te sluiten.

**a** Analoge audiokabel



## De antennes verbinden

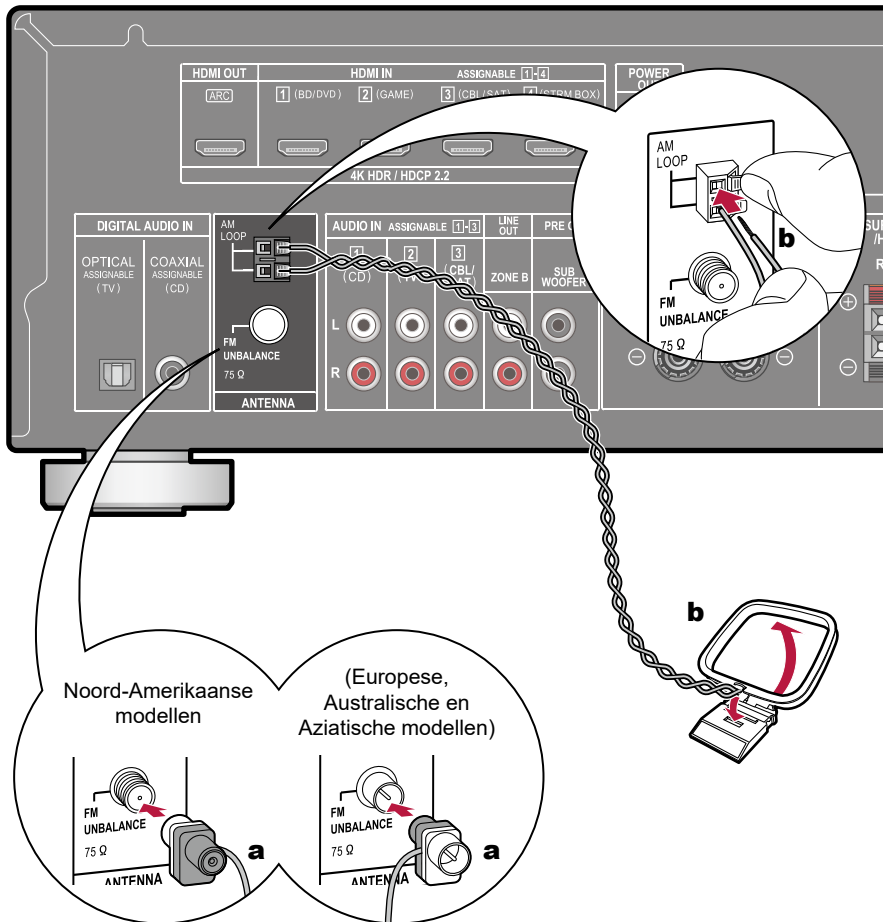

**a** FM-binnenantenne, **b** AM-binnenantenne

Sluit de antenne op dit apparaat aan en zet de antenne op de beste luisterpositie terwijl u radiosignalen ontvangt. Gebruik een punaise of plakband om de FM-binnenantenne aan een muur te bevestigen.

## Het netsnoer verbinden

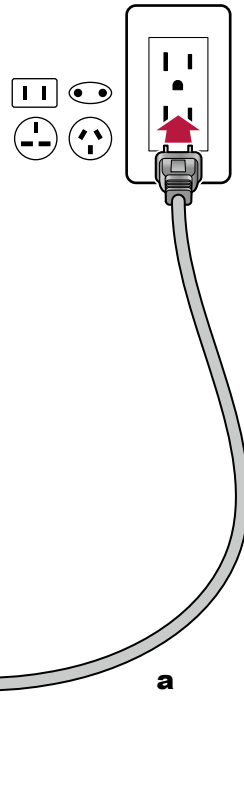

Verbind het netsnoer pas nadat alle verbindingen voltooid zijn.

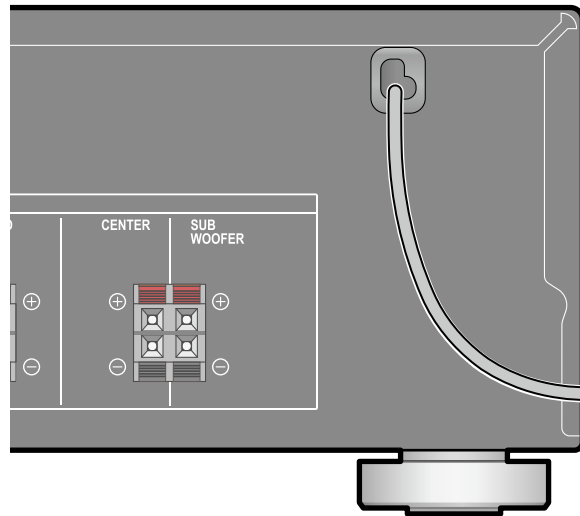

**a** Netsnoer

## **Afspelen**

---

<b>Afspelen van een AV-component</b>	<b>39</b>
<b>Afspelen met BLUETOOTH®</b>	<b>40</b>
<b>Naar de AM/FM-radio luisteren</b>	<b>41</b>
<b>ZONE B afspelen</b>	<b>46</b>
<b>Gemaksfuncties</b>	<b>48</b>
<b>Luistermodus</b>	<b>53</b>

## Afspelen van een AV-component

U kunt de audio vanaf AV-componenten, zoals een Blu-ray disc-speler, via dit toestel afspelen.

### Basisbediening

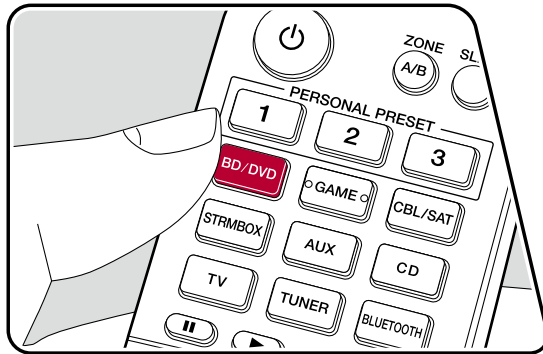
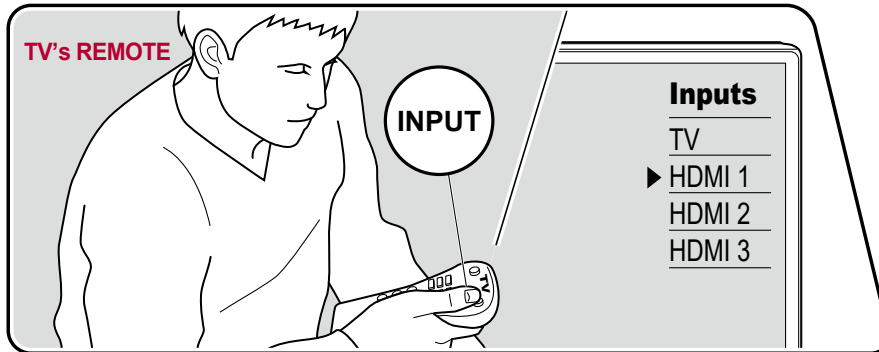

Voer de volgende procedure uit terwijl dit toestel ingeschakeld is.

1. Schakel de ingang op de TV naar de ingang waarmee dit toestel is verbonden.
2. Druk op de ingangskeuzeschakelaar waarvan de naam dezelfde is als die van de aansluiting waarop de speler is aangesloten.  
Druk bijvoorbeeld op BD/DVD om de speler af te spelen die met de BD/DVD-aansluiting verbonden is. Druk op TV om het geluid van de TV te beluisteren.
  - Als de CEC-koppelingsfunctie werkt, schakelt de ingang automatisch om wanneer een CEC-compatibele TV of speler met dit toestel verbonden is door middel van de HDMI-verbinding.
3. Start het afspelen op de AV-component.



## Afspelen met BLUETOOTH®

U kunt audio op een smartphone of een ander apparaat dat geactiveerd is voor draadloze BLUETOOTH-technologie, draadloos afspelen.

### Basisbediening

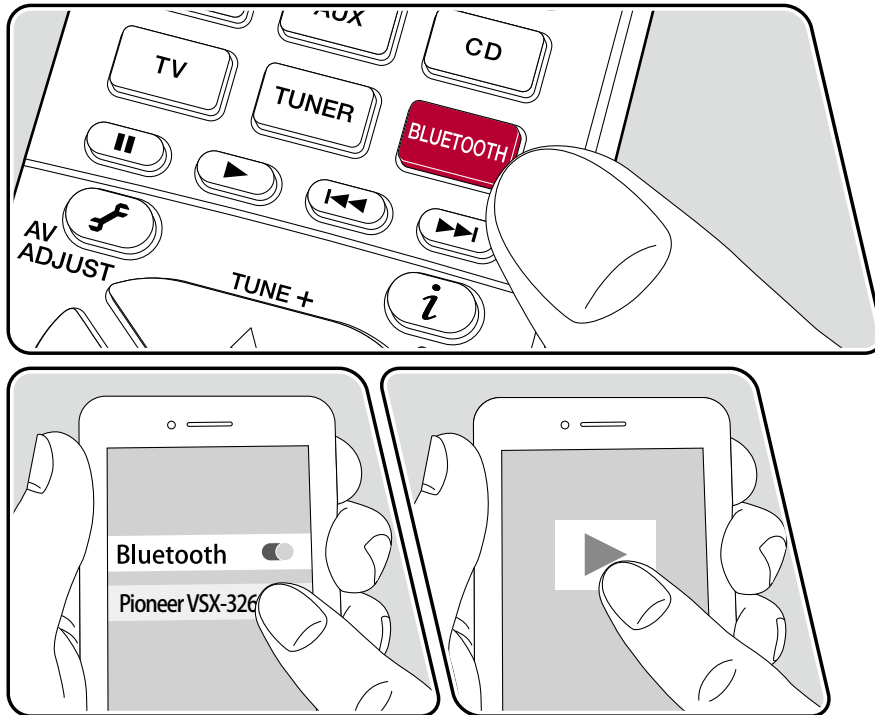

Voer de volgende procedure uit terwijl dit toestel ingeschakeld is.

### Koppelen

1. Als u op de BLUETOOTH-knop drukt, wordt "Now Pairing..." op het display van dit toestel weergegeven en wordt de pairing-modus ingeschakeld.

Now Pairing...

2. Schakel de BLUETOOTH-functie van het BLUETOOTH-geactiveerd apparaat in en selecteer vervolgens dit toestel in de lijst met weergegeven apparaten. Als om een wachtwoord gevraagd wordt, voer dan "0000" in.
  - Dit toestel wordt weergegeven als "Pioneer VSX-326 XXXXXX".
  - Om een ander BLUETOOTH-geactiveerd apparaat te verbinden, drukt u op de BLUETOOTH-knop en houdt u deze ingedrukt tot "Now Pairing..." weergegeven wordt en voert u daarna stap 2 uit. Dit toestel kan de pairinginformatie van maximaal 8 gepairde apparaten opslaan.
  - Het dekkingsgebied is 48'15 m. Houd er rekening mee dat de verbinding met alle BLUETOOTH-geactiveerde apparaten niet altijd gegarandeerd wordt.

### Afspelen

1. Voer de verbindingprocedure uit op het BLUETOOTH-geactiveerde apparaat.
2. Speel het muziekbestand af.
  - De ingang van dit toestel zal automatisch naar "BLUETOOTH" geschakeld worden.
  - Verhoog het volume van het geactiveerde BLUETOOTH-apparaat tot een passend niveau.
  - Vanwege de kenmerken van de BLUETOOTH draadloze technologie, kan het geluid dat op dit toestel geproduceerd wordt enigszins achterlopen op het geluid dat wordt afgespeeld op het BLUETOOTH-apparaat.

## Naar de AM/FM-radio luisteren

U kunt AM- en FM-radiozenders op dit toestel ontvangen met de ingebouwde tuner.

### Afstemmen op een radiozender

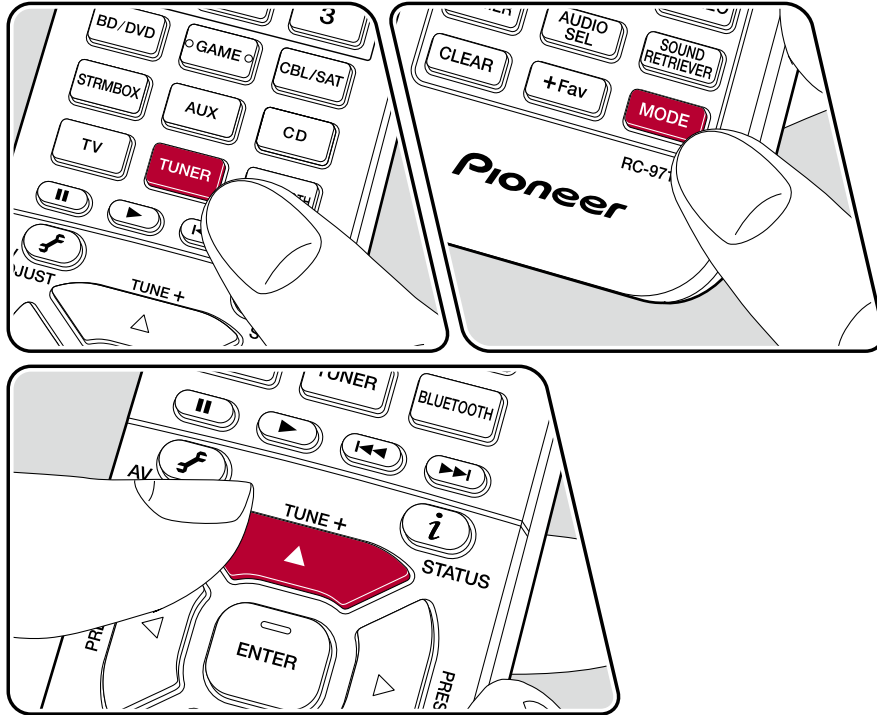

Voer de volgende procedure uit terwijl dit toestel ingeschakeld is.

#### Automatisch tunen

1. Druk herhaaldelijk op TUNER om "AM" of "FM" te selecteren.
2. Druk herhaaldelijk op MODE om "TunMode: Auto" op het scherm weer te geven.

TunMode: Auto

3. Als u op de ▲ / ▼-cursorknoppen drukt, start het automatisch tunen en stopt het zoeken wanneer een zender gevonden wordt. Wanneer op een radiozender ingetuned is, brandt het "TUNED"-controlelampje op het display. Wanneer op een FM-radiozender ingetuned is, zal het "STEREO"-controlelampje gaan branden.

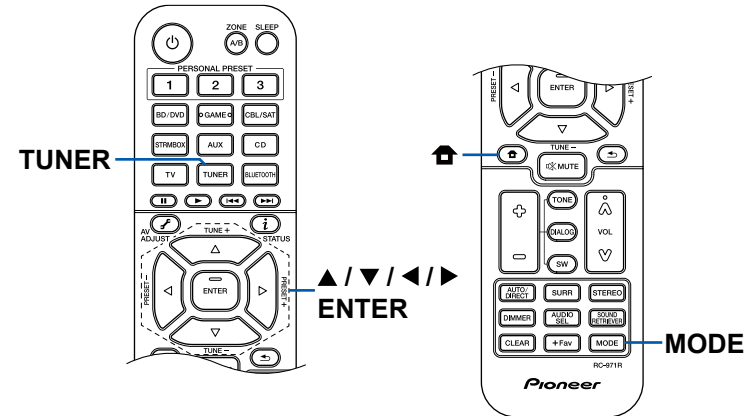

**Als de ontvangst van de FM-zenders slecht is:** Voer de procedure uit voor "Handmatig Tunen" (→p42). Houd er rekening mee dat als u met de hand afstemt, de ontvangst van FM-uitzendingen mono in plaats van stereo zal zijn, ongeacht de gevoeligheid van de ontvangst.

## Handmatig tunen

Houd er rekening mee dat als u met de hand afstemt, de ontvangst van FM-uitzendingen mono in plaats van stereo zal zijn, ongeacht de gevoeligheid van de ontvangst.

1. Druk herhaaldelijk op TUNER om "AM" of "FM" te selecteren.
2. Druk herhaaldelijk op MODE om "TunMode: Manual" op het scherm weer te geven.

TunMode: Manual

3. Terwijl u op de cursorknoppen ▲ / ▼ drukt, selecteert u de gewenste radiozender.
  - De frequentie verandert met 1 stap iedere keer wanneer u op de cursorknoppen ▲ / ▼ drukt. De frequentie verandert voortdurend als de knop ingedrukt blijft en stopt wanneer de knop wordt losgelaten.

## De frequentiestap instellen

Druk op , en gebruik vervolgens de cursorknoppen en ENTER om "6. Miscellaneous" - "Tuner" - "AM/FM Frequency Step" of "AM Frequency Step" te selecteren en selecteer de frequentiestap van uw regio. Houd er rekening mee dat wanneer deze instelling wordt veranderd alle voorkeuzezenders van de radio gewist worden.

□ Een zender registreren (→p43)

## Een zender registreren

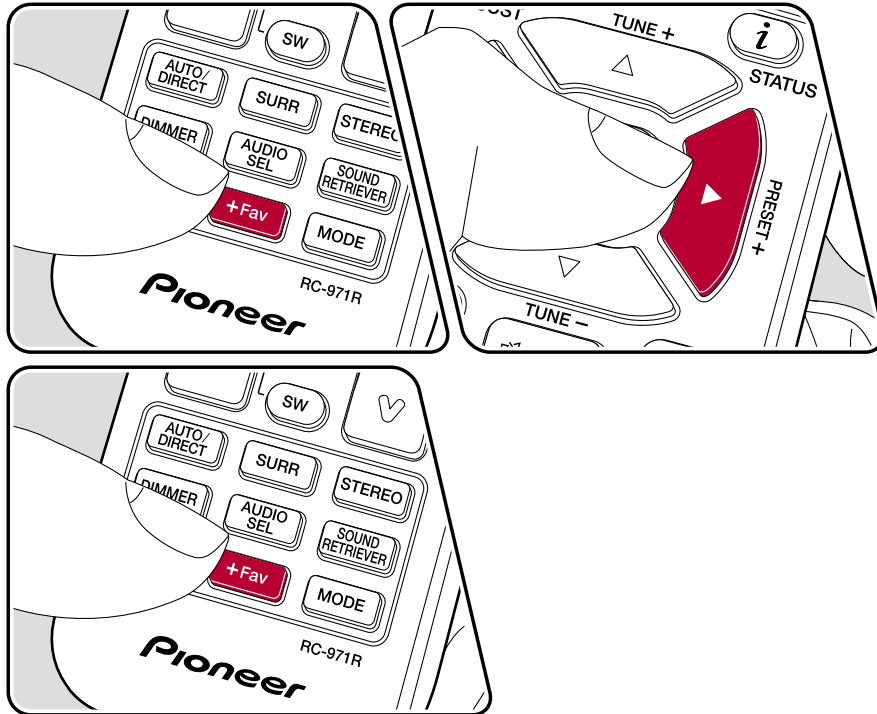

### Registreren

U kunt maximaal 40 van uw favoriete AM/FM-radiozenders registreren.

Na afgestemd te hebben op de AM/FM-radiozender die u wilt registreren, voert u de volgende procedure uit.

1. Druk op +Fav zodat het voorkeuzenummer op het display knippert.

FM 87.5 MHz

2. Terwijl het voorkeuzenummer (ongeveer 8 seconden) knippert, drukt u herhaaldelijk op de ◀/▶-cursorknoppen om een nummer tussen 1 en 40 te selecteren.
3. Druk opnieuw op +Fav om de zender te registreren. Eenmaal de zender is geregistreerd, stopt het voorkeuzenummer met knipperen. Herhaal deze procedure om al uw favoriete AM/FM-radiozenders te registreren.

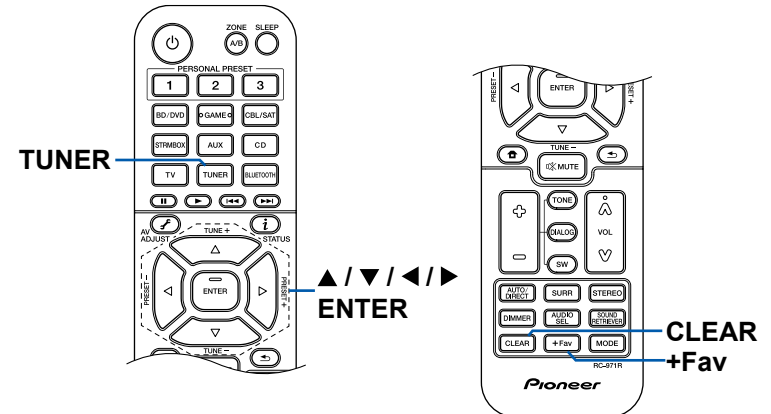



## Een voorkeuzezender selecteren

1. Druk op TUNER.
2. Druk op de ◀/▶ cursorknoppen om een voorkeuzenummer te selecteren.

## Een voorkeuzezender wissen

1. Druk op TUNER.
2. Druk op de ◀/▶ cursorknoppen om het te wissen voorkeuzenummer te selecteren.
3. Nadat u op +Fav gedrukt heeft, drukt u op CLEAR terwijl het voorkeuzenummer knippert om het voorkeuzenummer te wissen. Bij het verwijderen, gaat het nummer op het display uit.

**RDS gebruiken (Europese, Australische en Aziatische modellen) ( →[p45](#))**

## RDS gebruiken (Europese, Australische en Aziatische modellen)

RDS staat voor Radio Data Systeem en is een methode om data in FM-radiosignalen uit te zenden. In gebieden waar RDS gebruikt wordt, wordt de naam van de radiozender weergegeven wanneer u afstemt op een radiozender die programmainformatie uitzendt. Als u in deze gebieden op de afstandsbediening op **i** drukt, kunt u de volgende functies gebruiken.

### Weergave tekstinformatie (Radio Text)

1. Terwijl de naam van de zender op het display weergegeven wordt, drukt u op de afstandsbediening één keer op **i**.  
De zender geeft Radio Text (RT) weer, dat is tekstinformatie die door de zender wordt gegeven en die over het display rolt. "No Text Data" wordt weergegeven als geen tekstinformatie beschikbaar is.

### Zoek zenders op aan de hand van het type programma

1. Terwijl de naam van de zender op het display weergegeven wordt, drukt u op de afstandsbediening twee keer op **i**.
  - Als geen programmatype is ingesteld voor de radiozender die wordt ontvangen, wordt "None" weergegeven.
2. Druk op de afstandsbediening op de ◀/▶-cursorknoppen om het programmatype te selecteren dat u wilt zoeken en druk vervolgens op ENTER om het zoeken te starten.
  - De weergegeven programmatypes zijn de volgende: None / News (Nieuwsberichten) / Affairs (Huidige zaken) / Info (Informatie) / Sport / Educate (Educatie) / Drama / Culture / Science (Wetenschap en technologie) / Varied / Pop M (Popmuziek) / Rock M (Rockmuziek) / Easy M (Middle of the road-muziek) / Light M (Licht klassiek) / Classics (Serieuze klassiek) / Other M (Overige muziek) / Weather / Finance / Children (Kinderprogramma's) / Social (Sociale zaken) / Religion / Phone In / Travel / Leisure / Jazz (Jazzmuziek) / Country (Countrymuziek) / Nation M (Volksmuziek) / Oldies (Oldies) / Folk M (Folkmuziek) / Document (Documentaires)
  - De weergegeven informatie kan mogelijk niet met de inhoud overeenkomen die door de zender uitgezonden wordt.

3. Wanneer een zender is gevonden, zal de zendernaam op het display knipperen. Druk op ENTER terwijl dit gebeurt, om die zender te beginnen te ontvangen. Als u niet op ENTER drukt, zal het toestel beginnen met zoeken naar een andere zender.
  - Als geen zenders gevonden worden, wordt het bericht "Not Found" weergegeven.
  - Ongebruikelijke lettertekens kunnen weergegeven worden als het toestel niet ondersteunde lettertekens ontvangt. Dit is geen storing. Zo ook, als het signaal afkomstig van een zender zwak is, wordt de informatie mogelijk niet weergegeven.

## ZONE B afspelen

Tijdens het afspelen in de hoofdkamer (ZONE A), kunt u gelijktijdig genieten van de audio van dezelfde bron in de andere kamer (ZONE B).

### Afspelen

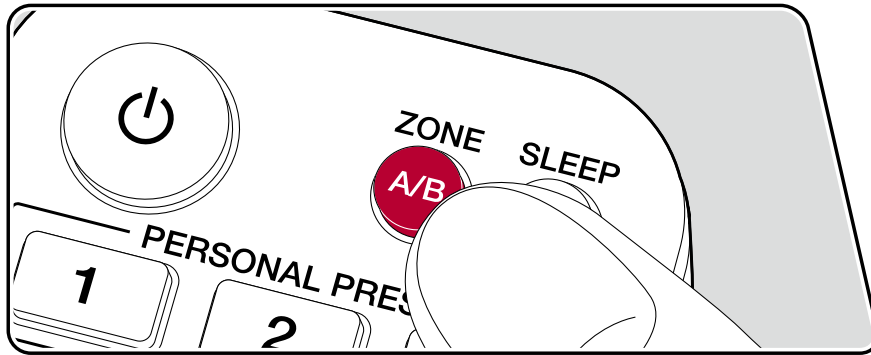

1. Druk op ZONE A/B om een audio-uitvoerbestemming te selecteren.
  - ZONE A: Voert audio alleen uit naar de hoofdkamer (ZONE A). "A" gaat op het display van het hoofdtoestel oplichten.
  - ZONE B: Voert audio alleen uit naar de andere kamer (ZONE B). "B" gaat op het display van het hoofdtoestel oplichten.
  - ZONE A+B: Voert audio uit naar zowel de hoofdkamer (ZONE A) als naar de andere kamer (ZONE B). "A" en "B" gaan op het display van het hoofdtoestel oplichten.

A B

2. Start het afspelen op de AV-component.
3. Als het toestel op de voorhoofdversterker in de andere kamer is aangesloten, past u het volume op de voorhoofdversterker aan.

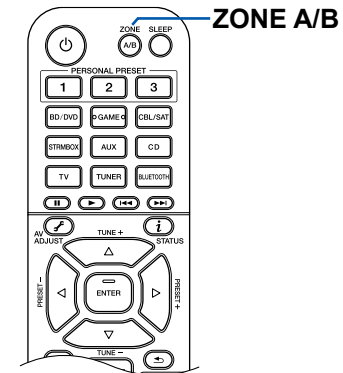

- Als "ZONE A+B" is geselecteerd als audio-uitvoerbestemming, kunt u alleen de "Stereo" luistermodus voor de hoofdkamer (ZONE A) selecteren wanneer u de 2.1-kan luidspreker lay-out gebruikt. Als u een 3.1-kan luidspreker lay-out of meer gebruikt, kunt u alleen de "Ext.Stereo" luistermodus selecteren.

## Gemaksfuncties

### PERSONAL PRESET gebruiken

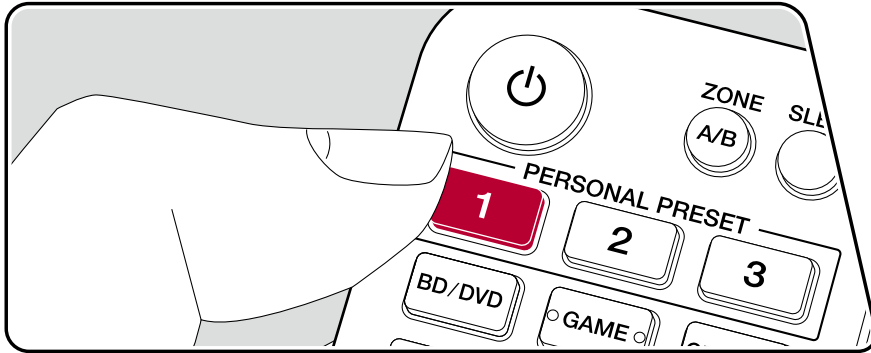

### Registreren

U kunt instellingen (→p49) zoals de huidige ingangskeuzeschakelaar en luistermodus registreren met de drie PERSONAL PRESET-knoppen en een geregistreerde instelling in een enkele handeling oproepen. Bijv.: door op de PERSONAL PRESET-knop te drukken, wordt de ingangskeuzeschakelaar automatisch naar "TUNER" geschakeld om de geregistreerde zender te ontvangen. Ook worden de luistermodus en het volumeniveau omgeschakeld zoals geregistreerd.

Voer in de te registreren toestand de volgende stappen uit.

1. Houd een van de 1 tot 3 knoppen van PERSONAL PRESET ingedrukt.
2. "Preset Written" verschijnt op het display en de instelling is geregistreerd. Als er reeds een registratie werd uitgevoerd, dan wordt de geregistreerde instelling overschreven.

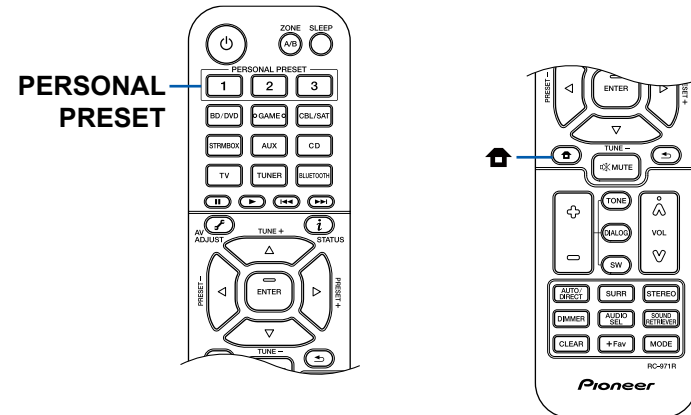

## Instellingen die kunnen worden geregistreerd

De volgende instellingen kunnen worden geregistreerd met PERSONAL PRESET.

- Ingangskeuzeschakelaar (AM/FM-radiozenders kunnen ook worden geregistreerd.)
- Luistermodus
- Volumenniveau (bovengrens "-32 dB")
- Uitgangsbestemming (Zone)
- Sound Retriever-functies "On" en "Off"
- TREBLE/BASS/DIALOG, enz.

\* Wanneer AM/FM-radiozenders zijn geregistreerd, worden de voorkeuzenummers "38", "39" en "40" (→[p43](#)) van de TUNER overschreven.

## De geregistreerde instellingen gebruiken

1. Druk op een van de 1 - 3 toetsen van PERSONAL PRESET waarmee de instellingen zijn geregistreerd.
  - Als u op de PERSONAL PRESET-knoppen drukt, wordt het toestel ingeschakeld, ook als het hoofdtoestel zich in de standby-modus bevindt.

## De geregistreerde instellingen controleren

1. Druk op  en selecteer "1. Input/Output Assign" - "PERSONAL PRESET Information" in het Instellingsmenu (→[p73](#)) en druk op ENTER.
2. De geregistreerde instellingen worden weergegeven in de lijst.
  - Sommige items, zoals de Sound Retriever-functie, worden niet in de lijst weergegeven.

## De toon regelen

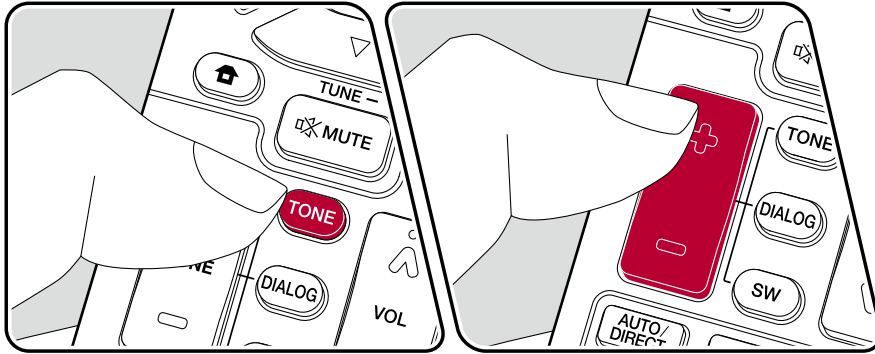

### Aanpassen van TREBLE/BASS

U kunt de geluidskwaliteit van de luidsprekers aanpassen.

1. Druk herhaaldelijk op TONE om Treble of Bass te selecteren en pas de inhoud aan.  
 Treble: Verhoogt of verlaagt het bereik van de hoge tonen van de luidsprekers.  
 Bass: Verhoogt of verlaagt het bereik van de lage tonen van de luidsprekers.
2. Druk op + of - voor aanpassing.

### DIALOG aanpassen

Benadrukt film- en muzieklank om ze gemakkelijker te kunnen beluisteren. Dit is bijzonder effectief voor filmklank. Het oefent ook het effect uit, zelfs als de middenluidspreker niet wordt gebruikt. Selecteer een gewenst niveau van "1" (laag) tot "5" (hoog).

1. Druk op DIALOG.
2. Druk op + of - voor aanpassing.
  - Afhankelijk van de ingangsbron of de instelling van de luistermodus, kan dit niet worden geselecteerd of wordt het gewenste effect mogelijk niet bereikt.

### SUBWOOFER aanpassen

Pas het luidsprekerniveau van de subwoofer aan terwijl u naar het geluid luistert.

1. Druk op SW.

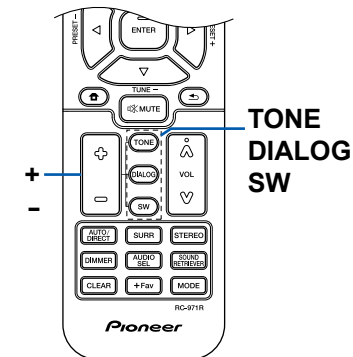

2. Druk op + of - om het niveau in te stellen tussen "-15.0 dB " en "+12.0 dB".
  - Als u het toestel in de stand-bymodus zet, worden de aanpassingen die u hebt aangebracht hersteld naar de vorige statussen.



## Sleep Timer

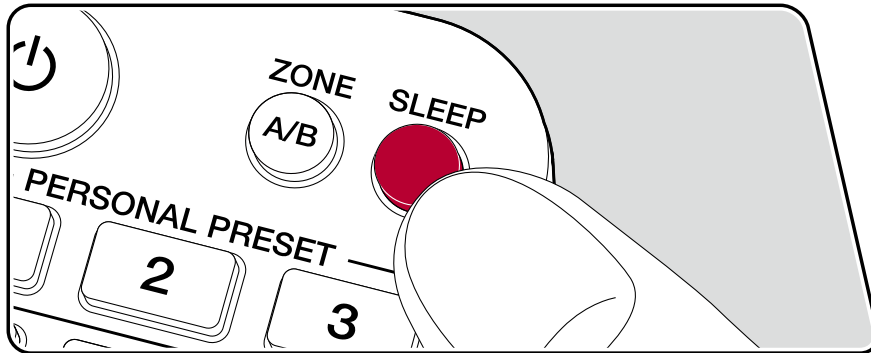

U kunt het toestel automatisch op stand-by laten zetten wanneer de gespecificeerde tijd is verstreken.  
Druk op de SLEEP-knop op de afstandsbediening om de tijd in te stellen tussen "30 min", "60 min" en "90 min".

"Off": Het toestel zal niet automatisch in de stand-by-modus gaan.

U kunt dit ook instellen door op de -knop op de afstandsbediening te drukken en "5. Hardware" – "Power Management" – "Sleep Timer" (→[p82](#)) in het Setup-menu te selecteren.

## Luistermodus

U kunt de luistermodus tijdens het afspelen veranderen door herhaaldelijk op "AUTO/DIRECT", "SURR" of "STEREO" te drukken.

### Luistermodussen selecteren

- De luistermodus die als laatste voor de bron geselecteerd werd, wordt bewaard voor ieder van de knoppen AUTO/DIRECT, SURR en STEREO. Als de inhoud die u afspeelt niet ondersteund wordt door de luistermodus die u het laatst geselecteerd heeft dan wordt automatisch de luistermodus geselecteerd die standaard voor die inhoud is.
- Voor details over de effecten van elke luistermodus, zie "Effecten van de luistermodussen" (→p58).
- Voor de luistermodussen die voor elk audioformaat van de ingangssignalen kunnen worden geselecteerd, zie "Ingangsformaten en selecteerbare luistermodussen" (→p62).

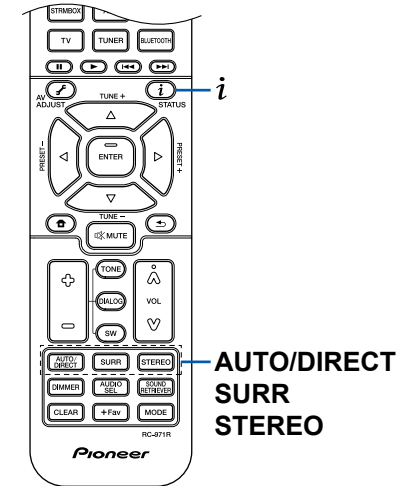

## ■ AUTO/DIRECT-knop

Druk herhaaldelijk en de luistermodus die voor het ingangssignaal geschikt zijn, zullen tussen "Auto Surround", "Direct" en "Pure Direct" geschakeld worden. Na het selecteren van één ervan wordt "Auto Surround" (of "Direct" of "Pure Direct") weergegeven waarna de meest geschikte luistermodus voor het audioformaat automatisch geselecteerd wordt (DTS voor meerkanaals ingangssignalen, Stereo voor 2-kanaals ingangssignalen, enz.) en zal een controlelampje zoals "DTS" op het display weergegeven worden.

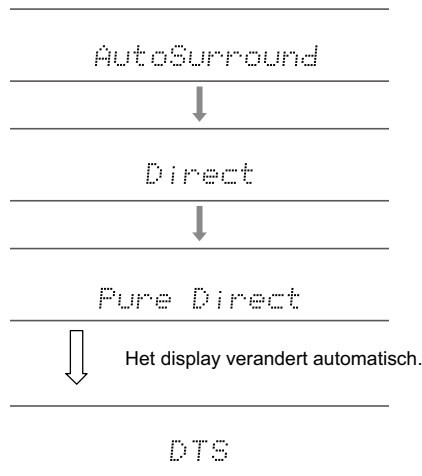

De "Direct"-modus sluit enkele verwerkingen af die van invloed op de geluidskwaliteit kunnen zijn, zoals de toonregelcircuits, zodat u van een nog betere geluidskwaliteit kunt genieten. De "Pure Direct"-modus sluit zelfs nog meer processen af die van invloed op de geluidskwaliteit kunnen zijn, om een nog betrouwbaardere reproductie van het originele geluid te verkrijgen.

## ■ SURR-knop

Door herhaaldelijk te drukken, kunt u het audioformaat van de in te voeren signalen selecteren en tussen een verscheidenheid aan luistermodussen schakelen. Selecteer de modus die het best bij uw voorkeur past. De geselecteerde luistermodus wordt op het display weergegeven.

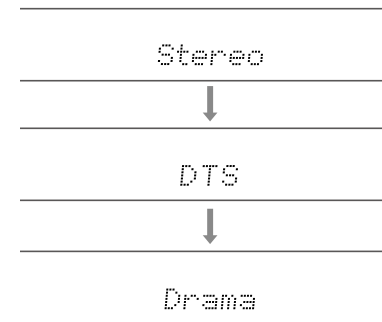

## ■ STEREO-knop

U kunt de "Stereo"-modus alleen selecteren voor het afspelen uit de voorluidsprekers en de subwoofer.

Zie voor details over de effecten van ieder van de luistermodussen "Effecten van de luistermodussen". Raadpleeg "Ingangsformaten en selecteerbare luistermodussen" voor luistermodussen die voor ieder van de audioformaten in de ingangssignalen geselecteerd kunnen worden.

## Het ingangsformaat en de luistermodus controleren

Drukken op de *i*-knop op de afstandsbediening of de STATUS-knop op het hoofdtoestel schakelt de weergave op het hoofdtoestel in de volgende volgorde.

- Druk bij gebruik van een BLUETOOTH-verbinding op de STATUS-knop op het hoofdtoestel.
- Niet alle informatie wordt noodzakelijkerwijs weergegeven.

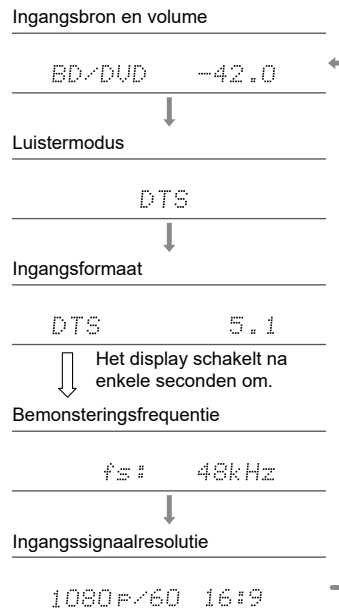

## Luidspreker lay-out en selecteerbare luistermodussen

Zie de volgende tabel voor selecteerbare luistermodussen voor elke luidspreker lay-out.

Luistermodus	Luidspreker lay-out					
	2.1 ch	3.1 ch	4.1 ch	5.1 ch	2.1.2 ch	3.1.2 ch
<input checked="" type="checkbox"/> DD (Dolby Audio - DD)		✓(*1)	✓(*1)	✓(*1)		✓(*2)
<input checked="" type="checkbox"/> DD+ (Dolby Audio - DD+)		✓(*1)	✓(*1)	✓(*1)	✓(*1)	✓(*1)
<input checked="" type="checkbox"/> DTHD (Dolby Audio - TrueHD)		✓(*1)	✓(*1)	✓(*1)	✓(*1)	✓(*1)
<input checked="" type="checkbox"/> Atmos					✓	✓
<input checked="" type="checkbox"/> Atmos 2.0/2.1	✓					
<input checked="" type="checkbox"/> Atmos 3.0/3.1		✓				
<input checked="" type="checkbox"/> Atmos 4.0/4.1			✓			
<input checked="" type="checkbox"/> Atmos 5.0/5.1				✓		
<input checked="" type="checkbox"/> Atmos 2.0.2/2.1.2					✓	
<input checked="" type="checkbox"/> Atmos 3.0.2/3.1.2						✓
<input checked="" type="checkbox"/> Dsur (Dolby Audio - Surr)	✓	✓	✓	✓	✓	✓
<input checked="" type="checkbox"/> Dsur 2.0/2.1 (Dolby Audio - Surr)	✓					
<input checked="" type="checkbox"/> Dsur 3.0/3.1 (Dolby Audio - Surr)		✓				
<input checked="" type="checkbox"/> Dsur 4.0/4.1 (Dolby Audio - Surr)			✓			
<input checked="" type="checkbox"/> Dsur 5.0/5.1 (Dolby Audio - Surr)				✓		
<input checked="" type="checkbox"/> Dsur 2.0.2/2.1.2 (Dolby Audio - Surr)					✓	
<input checked="" type="checkbox"/> Dsur 3.0.2/3.1.2 (Dolby Audio - Surr)						✓

Luistermodus	Luidspreker lay-out					
	2.1 ch	3.1 ch	4.1 ch	5.1 ch	2.1.2 ch	3.1.2 ch
DTS		✓	✓	✓		✓(*2)
DTS 96/24		✓	✓	✓		✓(*2)
DTS-HD HR (DTS-HD High Resolution)		✓	✓	✓		✓
DTS-HD Master (DTS-HD Master Audio)		✓	✓	✓		✓
DTS Express		✓	✓	✓		✓
DTS:X		✓	✓	✓	✓	✓
DTS Neural:X	✓	✓	✓	✓	✓	✓
DTS Virtual:X	✓	✓	✓	✓		
PCM	✓	✓(*1)	✓(*1)	✓(*1)	✓(*2)	✓(*2)
DSD		✓(*1)	✓(*1)	✓(*1)		✓(*2)
Direct	✓	✓(*1)	✓(*1)	✓(*1)	✓(*1)	✓(*1)
Pure Direct	✓	✓(*1)	✓(*1)	✓(*1)	✓(*1)	✓(*1)
Stereo	✓	✓(*3)	✓(*3)	✓(*3)	✓(*3)	✓(*3)
Mono	✓	✓(*4)	✓(*3)	✓(*4)	✓(*3)	✓(*4)
Ext.Mono		✓	✓	✓	✓	✓
Ext.Stereo		✓	✓	✓	✓	✓
Classical			✓	✓	✓	✓
Ent.Show (Entertainment Show)			✓	✓	✓	✓
Drama			✓	✓	✓	✓
Unplugged			✓	✓	✓	✓
F.S.Surround (Front Stage Surround)	✓	✓	✓(*3)	✓(*5)	✓(*3)	✓(*5)
Surround Enhancer	✓	✓	✓	✓	✓	✓

\*1: Het geluid wordt afgespeeld met het geluidsveld op basis van het aantal kanalen in het ingangssignaal.

\*2: Geen uitvoer door de hoogteluidsprekers.



\*3: Uitvoer alleen via voorluidsprekers.

\*4: Uitvoer alleen via middenluidspreker.

\*5: Alleen uitvoer via de voorluidsprekers en middenluidspreker.

## Effecten van de luistermodussen

### Luistermodussen updaten

Luistermodussen zoals  Atmos 2.0 en  DSur 2.0 worden toegevoegd wanneer de firmware na aanschaf wordt geüpdate of de firmware tijdens het productieproces van het product wordt overgezet. Zie "Extra functie (Firmware-update)" (→[p5](#)) voor meer informatie over firmware-updates.

#### In alfabetische volgorde

#### ■ Classical

Geschikt voor klassieke muziek of opera. Deze modus benadrukt de surroundkanalen om zo het geluidsbeeld te verbreden en simuleert de natuurlijke weerkaatsing van een grote hal.

#### ■ Atmos

(Firmwareversie vóór ondersteuning  Atmos 2.0 , etc.)

Selecteerbaar op het moment van invoer met het Dolby Atmos-audioformaat wanneer hoogteluidsprekers zijn aangesloten. Deze modus reproduceert trouw het geluidsdesign dat is opgenomen in het Dolby Atmos audioformaat. Anders dan bestaande surround-systemen baseert Dolby Atmos zich niet op kanalen maar maakt de accurate plaatsing van geluidsobjecten mogelijk die een onafhankelijk beweging in een driedimensionale ruimte hebben, met zelfs nog meer helderheid. Dolby Atmos is een optioneel audioformaat voor Blu-ray Discs en verkrijgt een meer driedimensionaal geluidsveld door de introductie van een geluidsveld boven de luisteraar.

- Om de overdracht van dit audioformaat mogelijk te maken, moet verbinding via een HDMI-kabel gemaakt worden en moet de audio-uitgang op de speler op bitstream-uitgang gezet worden.

#### ■ Atmos







(Firmware versie met  Atmos 2.0 ondersteuning, enz.)

Aangezien deze modus de positiegegevens van audio die in Dolby Atmos- audio is opgenomen in realtime berekent en deze uitvoert via geschikte luidsprekers, kunt u genieten van het natuurlijke en stereofonische geluidsveld van Dolby Atmos met eender welke luidspreker lay-out inclusief aansluiting van alleen voorluidsprekers. Het Dolby Atmos- geluidsdesign kan ook natuurgetrouwer worden gereproduceerd door hoogteluidsprekers aan te sluiten. U kunt deze modus selecteren bij het

invoeren van het Dolby Atmos-audioformaat.

Anders dan bestaande surround-systemen baseert Dolby Atmos zich niet op kanalen maar maakt de accurate plaatsing van geluidsobjecten mogelijk die een onafhankelijk beweging in een driedimensionale ruimte hebben, met zelfs nog meer helderheid. Dolby Atmos is een optioneel audioformaat voor Blu-ray Discs en verkrijgt een meer driedimensionaal geluidsveld door de introductie van een geluidsveld boven de luisteraar.

Afhankelijk van de luidspreker lay-out worden de volgende luistermodussen weergegeven.

-  **Atmos 2.0/2.1**: Wanneer alleen voorluidsprekers zijn geïnstalleerd
-  **Atmos 3.0/3.1**: Wanneer voorluidsprekers en middenluidspreker zijn geïnstalleerd
-  **Atmos 4.0/4.1**: Wanneer voorluidsprekers en surroundluidsprekers zijn geïnstalleerd
-  **Atmos 5.0/5.1**: Wanneer voorluidsprekers, middenluidspreker en surroundluidsprekers zijn geïnstalleerd
-  **Atmos 2.0.2/2.1.2**: Wanneer voorluidsprekers en hoogteluidsprekers zijn geïnstalleerd
-  **Atmos 3.0.2/3.1.2**: Wanneer voorluidsprekers, middenluidspreker en hoogteluidsprekers zijn geïnstalleerd

- Om de overdracht van dit audioformaat mogelijk te maken, moet verbinding via een HDMI-kabel gemaakt worden en moet de audio-uitgang op de speler op bitstream-uitgang gezet worden.
- Wanneer "Speaker Virtualizer" (→[p76](#)) is ingesteld op "Off" (Standaard: On ), kunnen andere modi dan  Atmos niet worden geselecteerd.

#### ■ DD (Dolby Audio - DD)

Deze modus reproduceert trouw het sounddesign dat in het Dolby Digital audioformaat opgenomen is.

Dolby Digital is een multikanaals digitaal formaat dat ontwikkeld is door Dolby Laboratories, Inc. en wordt op grote schaal gebruikt bij de productie van films. Het is tevens een standaard audioformaat voor DVD-Video's en Blu-ray Discs. Het is mogelijk maximaal 5.1-kanalen op een DVD-Video of een Blu-ray Disc op te nemen; twee voorkanalen, een middenkanaal, twee surround-kanalen en het LFE-kanaal dat voor de lage tonen bestemd is (geluidselementen voor de subwoofer).

- Om de overdracht van dit audioformaat mogelijk te maken, moet verbinding via een digitale kabel gemaakt worden en moet de audio-uitgang op de speler op bitstream-uitgang gezet worden.

## ■ **DD+ (Dolby Audio - DD+)**

Deze modus reproduceert trouw het sounddesign dat in het Dolby Digital Plus audioformaat opgenomen is.

Het Dolby Digital Plus formaat is een verbeterd formaat dat op Dolby Digital gebaseerd is, het aantal kanalen verhoogt en ernaar streeft de geluidskwaliteit te verbeteren door meer flexibiliteit in data bitsnelheid te geven. Dolby Digital Plus wordt als optioneel audioformaat op Blu-ray Discs gebruikt en is gebaseerd op 5.1-kan. Het is mogelijk om maximaal 7.1 kanalen op te nemen met bijkomende kanalen, zoals het surround-achterkanaal.

- Om de overdracht van dit audioformaat mogelijk te maken, moet verbinding via een HDMI-kabel gemaakt worden en moet de audio-uitgang op de speler op bitstream-uitgang gezet worden.

## ■ **DSur (Dolby Audio - Surr)**

**(Firmwareversie vóór ondersteuning  DSur 2.0 , etc.)**

Deze luistermodus breidt de feitelijke kanalen uit naar meer kanalen om het afspelen aan de configuratie van de aangesloten luidsprekers aan te passen door de ingangssignalen van 2 kanalen uit te breiden naar 5.1 kanalen.

- Deze modus kan niet worden geselecteerd wanneer het DTS-signaal wordt ingevoerd.





## ■ **DSur (Dolby Audio - Surr)**

**(Firmware versie met  DSur 2.0 ondersteuning, enz.)**

Deze luistermodus breidt 2-kanaal ingangssignalen uit naar 5.1-kanalen. Deze modus breidt de feitelijke kanalen uit naar meer kanalen voor weergave volgens de configuratie van de aangesloten luidsprekers. Zelfs als er geen luidspreker is voor uitbreiding, bijvoorbeeld als alleen voorluidsprekers zijn aangesloten, wordt audio van het surroundkanaal of hoogtekanaal virtueel gemaakt voor het afspelen van de uitbreidingen.

- Deze modus kan niet worden geselecteerd wanneer het DTS-signaal wordt ingevoerd.

Afhankelijk van de luidspreker lay-out worden de volgende luistermodussen weergegeven.

-  **DSur 2.0/2.1:** Wanneer alleen voorluidsprekers zijn geïnstalleerd
-  **DSur 3.0/3.1:** Wanneer voorluidsprekers en middenluidspreker zijn geïnstalleerd
-  **DSur 4.0/4.1:** Wanneer voorluidsprekers en surroundluidsprekers zijn geïnstalleerd
-  **DSur 5.0/5.1:** Wanneer voorluidsprekers, middenluidspreker en surroundluidsprekers zijn geïnstalleerd
-  **DSur 2.0.2/2.1.2:** Wanneer voorluidsprekers en hoogteluidsprekers zijn geïnstalleerd

-  **DSur 3.0.2/3.1.2:** Wanneer voorluidsprekers, middenluidspreker en hoogteluidsprekers zijn geïnstalleerd

- Wanneer "Speaker Virtualizer" (→p76) is ingesteld op "Off" (Standaard: On), kunnen andere modi dan  DSur niet worden geselecteerd.

## ■ **DTHD (Dolby Audio - TrueHD)**

Deze modus reproduceert trouw het sounddesign dat in het Dolby TrueHD audioformaat opgenomen is.

Het Dolby TrueHD audioformaat is een "lossless" uitgebreid formaat dat gebaseerd is op lossless compressietechnologie, die MLP genoemd wordt, en dat de in de studio opgenomen masteraudio getrouw reproduceert. Dolby TrueHD wordt gebruikt als optioneel audioformaat op 5.1-kan voor Blu-ray Discs. Het is mogelijk om maximaal 7.1 kanalen op te nemen met bijkomende kanalen, zoals het surround-achterkanaal. 7.1-kan. is opgenomen bij 96 kHz/24 bit en 5.1-kan. is opgenomen bij 192 kHz/24 bit.

- Om de overdracht van dit audioformaat mogelijk te maken, moet verbinding via een HDMI-kabel gemaakt worden en moet de audio-uitgang op de speler op bitstream-uitgang gezet worden.

## ■ **Drama**

Geschikt voor TV-programma's die in een TV-studio worden gemaakt. Deze modus verbetert de surroundeffecten op het gehele geluid om helderheid aan stemmen te geven en een realistisch akoestisch beeld te creëren.

## ■ **DSD**

Deze modus is geschikt voor afspelen van bronnen die met DSD opgenomen zijn.

- Dit toestel ondersteunt DSD-signalen die ingevoerd worden via de HDMI ingangsaansluiting. Echter, afhankelijk van de aangesloten speler, is beter geluid mogelijk wanneer dit uitgevoerd wordt vanuit de PCM-uitvoer van de speler.
- Deze luistermodus kan niet geselecteerd worden als de uitgang van uw Blu-ray Disc-/DVD-speler niet op DSD gezet is.



## ■ DTS

Deze modus reproduceert trouw het sounddesign dat in het DTS audioformaat opgenomen is.

Het DTS audioformaat is een meerkanaals digitaal formaat dat ontwikkeld is door DTS, Inc. Dit formaat is een optioneel audioformaat voor DVD-Video's en standaard voor Blu-ray Discs. Het is mogelijk 5.1-kanaals op te nemen; twee voorkanalen, een middenkanaal, twee surroundkanalen en het LFE-kanaal dat voor de lage tonen bestemd is (geluidselementen voor de subwoofer). De inhoud is opgenomen met een rijk gegevensvolume met een maximum bemonsteringssnelheid van 48 kHz, een resolutie van 24 bits en een bitsnelheid van 1,5 Mbps.

- Om de overdracht van dit audioformaat mogelijk te maken, moet verbinding via een digitale kabel gemaakt worden en moet de audio-uitgang op de speler op bitstream-uitgang gezet worden.

## ■ DTS 96/24

Deze modus reproduceert trouw het sounddesign dat in het DTS 96/24 audioformaat opgenomen is.

Het DTS 96/24 formaat is een optioneel audioformaat voor DVD-Video's en Blu-ray Discs. Het is mogelijk 5.1-kanaals op te nemen; twee voorkanalen, een middenkanaal, twee surround-kanalen en het LFE-kanaal dat voor de lage tonen bestemd is (geluidselementen voor de subwoofer). De gedetailleerde weergave wordt verkregen door de inhoud op te nemen bij een bemonsteringsfrequentie van 96 kHz en met een resolutie van 24 bits.

- Om de overdracht van dit audioformaat mogelijk te maken, moet verbinding via een digitale kabel gemaakt worden en moet de audio-uitgang op de speler op bitstream-uitgang gezet worden.

## ■ DTS Express

Deze modus reproduceert trouw het sounddesign dat in het DTS Express audioformaat opgenomen is.

DTS Express wordt gebruikt als optioneel audioformaat op 5.1-kan voor Blu-ray Discs. Het is mogelijk om maximaal 7.1 kanalen op te nemen met bijkomende kanalen, zoals het surround-achterkanaal. Het ondersteunt ook lage bitsnelheden.

- Om de overdracht van dit audioformaat mogelijk te maken, moet verbinding via een HDMI-kabel gemaakt worden en moet de audio-uitgang op de speler op bitstream-uitgang gezet worden.

## ■ DTS-HD HR (DTS-HD High Resolution)

Deze modus reproduceert trouw het sounddesign dat in het DTS-HD High Resolution Audio audioformaat opgenomen is.

DTS-HD High Resolution Audio wordt gebruikt als optioneel audioformaat op 5.1-kan voor Blu-ray Discs. Het is mogelijk om maximaal 7.1 kanalen op te nemen met bijkomende kanalen, zoals het surround-achterkanaal, met een bemonsteringsfrequentie van 96 kHz en met een resolutie van 24 bits.

- Om de overdracht van dit audioformaat mogelijk te maken, moet verbinding via een HDMI-kabel gemaakt worden en moet de audio-uitgang op de speler op bitstream-uitgang gezet worden.

## ■ DTS-HD MSTR (DTS-HD Master Audio)

Deze modus reproduceert trouw het sounddesign dat in het DTS-HD Master Audio audioformaat opgenomen is.

DTS-HD Master Audio wordt gebruikt als optioneel audioformaat op 5.1-kan voor Blu-ray Discs. Het is mogelijk om maximaal 7.1 kanalen op te nemen met bijkomende kanalen, zoals het surround-achterkanaal, met gebruik van de Lossless geluidswaergave technologie. 96 kHz/24 bit wordt ondersteund voor 7.1-kan. en 192 kHz/24 bit wordt ondersteund voor 5.1-kan.

- Om de overdracht van dit audioformaat mogelijk te maken, moet verbinding via een HDMI-kabel gemaakt worden en moet de audio-uitgang op de speler op bitstream-uitgang gezet worden.

## ■ DTS Neural:X

Deze luistermodus breidt de feitelijke kanalen uit naar meer kanalen om het afspelen aan de configuratie van de aangesloten luidsprekers aan te passen door de ingangssignalen van 2 kanalen naar 5.1 kanalen uit te breiden.

- Deze modus kan niet worden geselecteerd wanneer het Dolby-sigitaal wordt ingevoerd.

## ■ DTS Virtual:X

DTS Virtual: X luistermodus maakt gebruik van de gepatenteerde audioverwerkingstechnologie om ruimtelijk 3D-geluid te creëren inclusief audio van bovenaf zonder hoogteluidsprekers aan te sluiten. Deze modus kan in elke luidspreker lay-out worden geselecteerd, zoals wanneer alleen voorluidsprekers zijn aangesloten. U kunt genieten van uw favoriete films of tv-programma's met een meeslepende audio-ervaring.

- Deze modus kan niet worden geselecteerd wanneer het Dolby-signaal wordt ingevoerd of hoogteluidsprekers zijn aangesloten.
- Deze modus kan niet worden geselecteerd wanneer "Speaker Virtualizer" (→p76) is ingesteld op "Off" (standaard: On).

## ■ DTS:X

Deze modus reproduceert trouw het sounddesign dat in het DTS:X audioformaat opgenomen is.

Het DTS:X audioformaat is een combinatie van mixing-methode gebaseerd op traditionele formaten die op kanalen gebaseerd waren (5.1-kan en 7.1-kan) en op object gebaseerde dynamische audiomixing en wordt gekenmerkt door de precieze positionering van geluiden en de capaciteit om verplaatsing van het geluid weer te geven.

- Om de overdracht van dit audioformaat mogelijk te maken, moet verbinding via een HDMI-kabel gemaakt worden en moet de audio-uitgang op de speler op bitstream-uitgang gezet worden.

## ■ Ent.Show (Entertainment Show)

Geschikt voor rock- of popmuziek. Naar muziek luisteren in deze modus creëert een levendig geluidsveld met een krachtig akoestisch beeld, alsof u in een club of op een rockconcert bent.

## ■ Ext.Mono (Extended Mono)

In deze stand voeren alle luidsprekers hetzelfde geluid uit in mono dus het geluid dat u hoort is hetzelfde ongeacht waar u zich bevindt binnen de luisterkamer.

## ■ Ext.Stereo (Extended Stereo)

Deze modus is ideaal voor achtergrondmuziek. Stereogeluid wordt afgespeeld via de surroundluidsprekers en de voorluidsprekers wat een stereobeeld creëert.

## ■ F.S.Surround (Front Stage Surround)

In deze stand kunt u genieten van een virtuele weergave van meerkanaals surround-sound zelfs met maar twee of drie luidsprekers. Dit werkt door te regelen hoe geluiden het linker en rechteroor van de luisteraar bereiken.

- Deze modus kan niet worden geselecteerd wanneer "Speaker Virtualizer" (→p76) is ingesteld op "Off" (standaard: On).

## ■ Mono

In deze modus wordt monogeluid uit de middenluidspreker weergegeven op het moment dat een analogoog signaal of PCM-sigitaal wordt ingevoerd. Als er geen middenluidspreker is aangesloten, wordt monogeluid weergegeven via de voorluidsprekers.

## ■ PCM

Modus geschikt voor afspelen van bronnen die met meerkanaals PCM opgenomen zijn.

## ■ Stereo

In deze modus wordt geluid uitgevoerd via de linker- en rechtersprekers en subwoofer.

## ■ Surround Enhancer\*

Deze modus stelt u in staat van geluid met een rijk geluidsveld te genieten, dat u op natuurlijke wijze omhult zonder op de weerkaatsing van de muren gebaseerd te zijn. Er wordt een virtueel surroundkanaal gecreëerd om u een breder geluidsveld te bieden.

- Deze modus kan niet worden geselecteerd wanneer het DTS-signaal wordt ingevoerd.
- Deze modus kan niet worden geselecteerd wanneer "Speaker Virtualizer" (→p76) is ingesteld op "Off" (standaard: On).
- \* Deze functie zal niet meer beschikbaar zijn voor selectie als de firmware na aanschaf wordt bijgewerkt of als de firmware wordt gewijzigd tijdens het productieproces van het product. Zie "Extra functie (Firmware-update)" (→p5) voor meer informatie over firmware-updates.

## ■ Unplugged

Geschikt voor akoestische instrumenten, vocalen en jazz. Deze modus benadrukt het beeld aan de voorkant waarbij de indruk wordt gewekt dat u vlak voor het podium staat.

## Ingangsformaten en selecteerbare luistermodussen

U kunt een verscheidenheid aan luistermodussen selecteren die passen bij het audioformaat van het ingevoerde signaal.

- De Stereomodus kan met ongeacht welk audioformaat geselecteerd worden.
- Als analoge signalen in de Pure Direct-modus ingevoerd worden, schakelt de modus naar de Analog Direct-modus die de signalen rechtstreeks naar de versterker zendt zonder de DSP (Digital Signal Processor) te passeren.
- Als een hoofdtelefoon verbonden is, zijn de beschikbare luistermodussen alleen Pure Direct en Stereo.

### ■ Selecteerbare luistermodussen

Ingangsformaat	Luistermodus
Analog	Stereo
	Mono
	<input checked="" type="checkbox"/> DSur
	DTS Neural:X
	DTS Virtual:X <sup>1</sup> <sup>2</sup>
	Classical <sup>3</sup>
	Unplugged <sup>3</sup>
	Ent.Show <sup>3</sup>
	Drama <sup>3</sup>
	Ext.Stereo <sup>4</sup>
	Ext.Mono <sup>4</sup>
	F.S.Surround <sup>1</sup>
	Surround Enhancer <sup>1</sup>

- <sup>1</sup> Kan niet worden geselecteerd als "Speaker Virtualizer" is ingesteld op "Off".  
<sup>2</sup> Deze instelling kan niet geselecteerd worden als hoogteluidsprekers geïnstalleerd zijn.  
<sup>3</sup> Er moeten surroundluidsprekers of hoogteluidsprekers geïnstalleerd worden.  
<sup>4</sup> Er moeten een middenluidspreker, surroundluidsprekers of hoogteluidsprekers geïnstalleerd worden.

Ingangsformaat	Luistermodus
PCM	Stereo
	Mono
	<input checked="" type="checkbox"/> DSur
	DTS Neural:X <sup>1</sup>
	DTS Virtual:X <sup>2</sup> <sup>3</sup>
	Classical <sup>4</sup>
	Unplugged <sup>4</sup>
	Ent.Show <sup>4</sup>
	Drama <sup>4</sup>
	Ext.Stereo <sup>5</sup>
	Ext.Mono <sup>5</sup>
	F.S.Surround <sup>2</sup>
	Surround Enhancer <sup>2</sup>

- <sup>1</sup> Kan niet geselecteerd worden als het ingangsformaat mono is.  
<sup>2</sup> Kan niet worden geselecteerd als "Speaker Virtualizer" is ingesteld op "Off".  
<sup>3</sup> Deze instelling kan niet geselecteerd worden als hoogteluidsprekers geïnstalleerd zijn.  
<sup>4</sup> Er moeten surroundluidsprekers of hoogteluidsprekers geïnstalleerd worden.  
<sup>5</sup> Er moeten een middenluidspreker, surroundluidsprekers of hoogteluidsprekers geïnstalleerd worden.

### □ Luidspreker lay-out en selecteerbare luistermodussen ( →[p56](#))

Ingangsformaat	Luistermodus
Multich PCM	Stereo
	PCM <sup>1</sup>
	DSur
	DTS Neural:X
	DTS Virtual:X <sup>2 3</sup>
	Classical <sup>4</sup>
	Unplugged <sup>4</sup>
	Ent.Show <sup>4</sup>
	Drama <sup>4</sup>
	Ext.Stereo <sup>5</sup>
	Ext.Mono <sup>5</sup>
	F.S.Surround <sup>2</sup>
	Surround Enhancer <sup>2</sup>

<sup>1</sup> Er moeten een middenluidspreker of surroundluidsprekers geïnstalleerd worden.

<sup>2</sup> Kan niet worden geselecteerd als "Speaker Virtualizer" is ingesteld op "Off".

<sup>3</sup> Deze instelling kan niet geselecteerd worden als hoogteluidsprekers geïnstalleerd zijn.

<sup>4</sup> Er moeten surroundluidsprekers of hoogteluidsprekers geïnstalleerd worden.

<sup>5</sup> Er moeten een middenluidspreker, surroundluidsprekers of hoogteluidsprekers geïnstalleerd worden.

Ingangsformaat	Luistermodus
DSD	Stereo
	DSD <sup>1 2</sup>
	DSur
	DTS Neural:X
	DTS Virtual:X <sup>3 4</sup>
	Classical <sup>5</sup>
	Unplugged <sup>5</sup>
	Ent.Show <sup>5</sup>
	Drama <sup>5</sup>
	Ext.Stereo <sup>6</sup>
Ext.Mono <sup>6</sup>	
F.S.Surround <sup>3</sup>	
Surround Enhancer <sup>3</sup>	

<sup>1</sup> Kan niet geselecteerd worden als het ingangsformaat mono of 2-kan. is.

<sup>2</sup> Er moeten een middenluidspreker of surroundluidsprekers geïnstalleerd worden.

<sup>3</sup> Kan niet worden geselecteerd als "Speaker Virtualizer" is ingesteld op "Off".

<sup>4</sup> Deze instelling kan niet geselecteerd worden als hoogteluidsprekers geïnstalleerd zijn.

<sup>5</sup> Er moeten surroundluidsprekers of hoogteluidsprekers geïnstalleerd worden.

<sup>6</sup> Er moeten een middenluidspreker, surroundluidsprekers of hoogteluidsprekers geïnstalleerd worden.

Ingangsformaat	Luistermodus
Atmos <sup>1</sup>	Stereo
	Atmos
	Classical
	Unplugged
	Ent.Show
	Drama
	Ext.Stereo
	Ext.Mono
	F.S.Surround <sup>2</sup>
	Surround Enhancer <sup>2</sup>

<sup>1</sup> Met de firmware versie voorafgaand aan de ondersteuning van Atmos 2.0, enz, kunt u de DD+ of DTHD-luistermodus selecteren wanneer hoogteluidsprekers niet zijn aangesloten.

<sup>2</sup> Kan niet worden geselecteerd als "Speaker Virtualizer" is ingesteld op "Off".

**Luidspreker lay-out en selecteerbare luistermodussen ( →[p56](#))**

Ingangsformaat	Luistermodus
<input checked="" type="checkbox"/> DD	Stereo
	<input checked="" type="checkbox"/> DD <sup>1 2</sup>
	<input checked="" type="checkbox"/> DSur
	Classical <sup>3</sup>
	Unplugged <sup>3</sup>
	Ent.Show <sup>3</sup>
	Drama <sup>3</sup>
	Ext.Stereo <sup>4</sup>
	Ext.Mono <sup>4</sup>
	F.S.Surround <sup>5</sup>
	Surround Enhancer <sup>5</sup>

<sup>1</sup> Kan niet geselecteerd worden als het ingangsformaat 2-kan. is.

<sup>2</sup> Er moeten een middenluidspreker of surroundluidsprekers geïnstalleerd worden.

<sup>3</sup> Er moeten surroundluidsprekers of hoogteluidsprekers geïnstalleerd worden.

<sup>4</sup> Er moeten een middenluidspreker, surroundluidsprekers of hoogteluidsprekers geïnstalleerd worden.

<sup>5</sup> Kan niet worden geselecteerd als "Speaker Virtualizer" is ingesteld op "Off".

Ingangsformaat	Luistermodus
<input checked="" type="checkbox"/> DD+	Stereo
	<input checked="" type="checkbox"/> DD+ <sup>1 2 3</sup>
	<input checked="" type="checkbox"/> DSur
	Classical <sup>4</sup>
	Unplugged <sup>4</sup>
	Ent.Show <sup>4</sup>
	Drama <sup>4</sup>
	Ext.Stereo <sup>5</sup>
	Ext.Mono <sup>5</sup>
	F.S.Surround <sup>6</sup>
	Surround Enhancer <sup>6</sup>

<sup>1</sup> Kan niet geselecteerd worden als het ingangsformaat 2-kan. is.

<sup>2</sup> Er moeten een middenluidspreker of surroundluidsprekers geïnstalleerd worden.

<sup>3</sup>  DD+ kan niet geselecteerd worden als de ingangsbron Blu-ray Disc is. U kunt in plaats daarvan de  DD-luistermodus selecteren.

<sup>4</sup> Er moeten surroundluidsprekers of hoogteluidsprekers geïnstalleerd worden.

<sup>5</sup> Er moeten een middenluidspreker, surroundluidsprekers of hoogteluidsprekers geïnstalleerd worden.

<sup>6</sup> Kan niet worden geselecteerd als "Speaker Virtualizer" is ingesteld op "Off".

Ingangsformaat	Luistermodus
<input checked="" type="checkbox"/> DTHD	Stereo
	<input checked="" type="checkbox"/> DTHD <sup>1 2</sup>
	<input checked="" type="checkbox"/> DSur
	Classical <sup>3</sup>
	Unplugged <sup>3</sup>
	Ent.Show <sup>3</sup>
	Drama <sup>3</sup>
	Ext.Stereo <sup>4</sup>
	Ext.Mono <sup>4</sup>
	F.S.Surround <sup>5</sup>
	Surround Enhancer <sup>5</sup>

<sup>1</sup> Kan niet geselecteerd worden als het ingangsformaat 2-kan. is.

<sup>2</sup> Er moeten een middenluidspreker of surroundluidsprekers geïnstalleerd worden.

<sup>3</sup> Er moeten surroundluidsprekers of hoogteluidsprekers geïnstalleerd worden.

<sup>4</sup> Er moeten een middenluidspreker, surroundluidsprekers of hoogteluidsprekers geïnstalleerd worden.

<sup>5</sup> Kan niet worden geselecteerd als "Speaker Virtualizer" is ingesteld op "Off".

## Luidspreker lay-out en selecteerbare luistermodussen ( →[p56](#))

Ingangsformaat	Luistermodus
DTS	Stereo
	DTS <sup>1</sup> <sup>2</sup>
	DTS Neural:X <sup>3</sup>
	DTS Virtual:X <sup>4</sup> <sup>5</sup>
	Classical <sup>6</sup>
	Unplugged <sup>6</sup>
	Ent.Show <sup>6</sup>
	Drama <sup>6</sup>
	Ext.Stereo <sup>7</sup>
	Ext.Mono <sup>7</sup>
F.S.Surround <sup>4</sup>	

<sup>1</sup> Kan niet geselecteerd worden als het ingangsformaat 2-kan. is.

<sup>2</sup> Er moeten een middenluidspreker of surroundluidsprekers geïnstalleerd worden.

<sup>3</sup> Kan niet geselecteerd worden als het ingangsformaat mono is.

<sup>4</sup> Kan niet worden geselecteerd als "Speaker Virtualizer" is ingesteld op "Off".

<sup>5</sup> Deze instelling kan niet geselecteerd worden als hoogteluidsprekers geïnstalleerd zijn.

<sup>6</sup> Er moeten surroundluidsprekers of hoogteluidsprekers geïnstalleerd worden.

<sup>7</sup> Er moeten een middenluidspreker, surroundluidsprekers of hoogteluidsprekers geïnstalleerd worden.

Ingangsformaat	Luistermodus
DTS 96/24	Stereo
	DTS 96/24 <sup>1</sup> <sup>2</sup>
	DTS Neural:X <sup>3</sup>
	DTS Virtual:X <sup>4</sup> <sup>5</sup>
	Classical <sup>6</sup>
	Unplugged <sup>6</sup>
	Ent.Show <sup>6</sup>
	Drama <sup>6</sup>
	Ext.Stereo <sup>7</sup>
	Ext.Mono <sup>7</sup>
F.S.Surround <sup>4</sup>	

<sup>1</sup> Kan niet geselecteerd worden als het ingangsformaat 2-kan. is.

<sup>2</sup> Er moeten een middenluidspreker of surroundluidsprekers geïnstalleerd worden.

<sup>3</sup> Kan niet geselecteerd worden als het ingangsformaat mono is.

<sup>4</sup> Kan niet worden geselecteerd als "Speaker Virtualizer" is ingesteld op "Off".

<sup>5</sup> Deze instelling kan niet geselecteerd worden als hoogteluidsprekers geïnstalleerd zijn.

<sup>6</sup> Er moeten surroundluidsprekers of hoogteluidsprekers geïnstalleerd worden.

<sup>7</sup> Er moeten een middenluidspreker, surroundluidsprekers of hoogteluidsprekers geïnstalleerd worden.

Ingangsformaat	Luistermodus
DTS Express	Stereo
	DTS Express <sup>1</sup> <sup>2</sup>
	DTS Neural:X <sup>3</sup>
	DTS Virtual:X <sup>4</sup> <sup>5</sup>
	Classical <sup>6</sup>
	Unplugged <sup>6</sup>
	Ent.Show <sup>6</sup>
	Drama <sup>6</sup>
	Ext.Stereo <sup>7</sup>
	Ext.Mono <sup>7</sup>
F.S.Surround <sup>4</sup>	

<sup>1</sup> Kan niet geselecteerd worden als het ingangsformaat 2-kan. is.

<sup>2</sup> Er moeten een middenluidspreker of surroundluidsprekers geïnstalleerd worden.

<sup>3</sup> Kan niet geselecteerd worden als het ingangsformaat mono is.

<sup>4</sup> Kan niet worden geselecteerd als "Speaker Virtualizer" is ingesteld op "Off".

<sup>5</sup> Deze instelling kan niet geselecteerd worden als hoogteluidsprekers geïnstalleerd zijn.

<sup>6</sup> Er moeten surroundluidsprekers of hoogteluidsprekers geïnstalleerd worden.

<sup>7</sup> Er moeten een middenluidspreker, surroundluidsprekers of hoogteluidsprekers geïnstalleerd worden.

**□ Luidspreker lay-out en selecteerbare luistermodussen ( →[p56](#))**

Ingangsformaat	Luistermodus
DTS-HD HR	Stereo
	DTS-HD HR <sup>1 2</sup>
	DTS Neural:X <sup>3</sup>
	DTS Virtual:X <sup>4 5</sup>
	Classical <sup>6</sup>
	Unplugged <sup>6</sup>
	Ent.Show <sup>6</sup>
	Drama <sup>6</sup>
	Ext.Stereo <sup>7</sup>
	Ext.Mono <sup>7</sup>
F.S.Surround <sup>4</sup>	

<sup>1</sup> Kan niet geselecteerd worden als het ingangsformaat 2-kan. is.

<sup>2</sup> Er moeten een middenluidspreker of surroundluidsprekers geïnstalleerd worden.

<sup>3</sup> Kan niet geselecteerd worden als het ingangsformaat mono is.

<sup>4</sup> Kan niet worden geselecteerd als "Speaker Virtualizer" is ingesteld op "Off".

<sup>5</sup> Deze instelling kan niet geselecteerd worden als hoogteluidsprekers geïnstalleerd zijn.

<sup>6</sup> Er moeten surroundluidsprekers of hoogteluidsprekers geïnstalleerd worden.

<sup>7</sup> Er moeten een middenluidspreker, surroundluidsprekers of hoogteluidsprekers geïnstalleerd worden.

Ingangsformaat	Luistermodus
DTS-HD MSTR	Stereo
	DTS-HD MSTR <sup>1 2</sup>
	DTS Neural:X <sup>3</sup>
	DTS Virtual:X <sup>4 5</sup>
	Classical <sup>6</sup>
	Unplugged <sup>6</sup>
	Ent.Show <sup>6</sup>
	Drama <sup>6</sup>
	Ext.Stereo <sup>7</sup>
	Ext.Mono <sup>7</sup>
F.S.Surround <sup>4</sup>	

<sup>1</sup> Kan niet geselecteerd worden als het ingangsformaat 2-kan. is.

<sup>2</sup> Er moeten een middenluidspreker of surroundluidsprekers geïnstalleerd worden.

<sup>3</sup> Kan niet geselecteerd worden als het ingangsformaat mono is.

<sup>4</sup> Kan niet worden geselecteerd als "Speaker Virtualizer" is ingesteld op "Off".

<sup>5</sup> Deze instelling kan niet geselecteerd worden als hoogteluidsprekers geïnstalleerd zijn.

<sup>6</sup> Er moeten surroundluidsprekers of hoogteluidsprekers geïnstalleerd worden.

<sup>7</sup> Er moeten een middenluidspreker, surroundluidsprekers of hoogteluidsprekers geïnstalleerd worden.

Ingangsformaat	Luistermodus
DTS-ES	Stereo
	DTS
	DTS Neural:X
	DTS Virtual:X <sup>1 2</sup>
	Classical <sup>3</sup>
	Unplugged <sup>3</sup>
	Ent.Show <sup>3</sup>
	Drama <sup>3</sup>
	Ext.Stereo <sup>4</sup>
	Ext.Mono <sup>4</sup>
F.S.Surround <sup>1</sup>	

<sup>1</sup> Kan niet worden geselecteerd als "Speaker Virtualizer" is ingesteld op "Off".

<sup>2</sup> Deze instelling kan niet geselecteerd worden als hoogteluidsprekers geïnstalleerd zijn.

<sup>3</sup> Er moeten surroundluidsprekers of hoogteluidsprekers geïnstalleerd worden.

<sup>4</sup> Er moeten een middenluidspreker, surroundluidsprekers of hoogteluidsprekers geïnstalleerd worden.

**□ Luidspreker lay-out en selecteerbare luistermodussen ( →[p56](#))**

Ingangsformaat	Luistermodus
DTS:X	Stereo
	DTS:X
	DTS Virtual:X <sup>1 2</sup>
	Classical <sup>3</sup>
	Unplugged <sup>3</sup>
	Ent.Show <sup>3</sup>
	Drama <sup>3</sup>
	Ext.Stereo <sup>4</sup>
	Ext.Mono <sup>4</sup>
	F.S.Surround <sup>1</sup>

<sup>1</sup> Kan niet worden geselecteerd als "Speaker Virtualizer" is ingesteld op "Off".

<sup>2</sup> Deze instelling kan niet geselecteerd worden als hoogteluidsprekers geïnstalleerd zijn.

<sup>3</sup> Er moeten surroundluidsprekers of hoogteluidsprekers geïnstalleerd worden.

<sup>4</sup> Er moeten een middenluidspreker, surroundluidsprekers of hoogteluidsprekers geïnstalleerd worden.

❑ **Luidspreker lay-out en selecteerbare luistermodussen ( →[p56](#))**



## Setup-menu

### Menulijst

Het toestel stelt u in staat geavanceerde instellingen te configureren om u een nog betere ervaring te laten beleven. Voor details over de bediening, zie "Menubediening" (→p70).

<b>1. Input/Output Assign</b>	<b>1. TV Out / OSD</b>	Maak de instellingen voor TV-uitvoer en de schermweergaven (On-Screen Displays, OSD) die op de TV verschijnen.	<a href="#">p71</a>
	<b>2. HDMI Input</b>	Verander de ingangstoewijzing tussen de ingangskeuzeschakelaars en de HDMI IN-aansluitingen.	<a href="#">p71</a>
	<b>3. Digital Audio Input</b>	Verander de ingangstoewijzing tussen de ingangskeuzeschakelaars en DIGITAL IN COAXIAL/OPTICAL-aansluitingen.	<a href="#">p72</a>
	<b>4. Analog Audio Input</b>	Verander de ingangstoewijzing tussen de ingangskeuzeschakelaars en de AUDIO IN-aansluitingen.	<a href="#">p72</a>
	<b>5. Input Skip</b>	U kunt ingangen overslaan waarmee niets verbonden is wanneer u deze selecteert met de INPUT SELECTOR-draaiknop op het hoofdtoestel of met de ingangskeuzeschakelaars op de afstandsbediening.	<a href="#">p73</a>
	<b>6. PERSONAL PRESET Information</b>	Bevestig de geregistreerde inhoud van PERSONAL PRESET.	<a href="#">p73</a>
<b>2. Speaker</b>	<b>1. Configuration</b>	Verander de instellingen van de verbindingsumgeving van de luidsprekers.	<a href="#">p74</a>
	<b>2. Crossover</b>	Verander de instellingen van de cross-overfrequenties.	<a href="#">p74</a>
	<b>3. Distance</b>	Stel voor elke luidspreker de afstand naar de luisterpositie in.	<a href="#">p75</a>
	<b>4. Channel Level</b>	Regel het volumeniveau van elke luidspreker.	<a href="#">p76</a>
	<b>5. Dolby Enabled Speaker</b>	Verander de instellingen van de Dolby-geactiveerde luidsprekers.	<a href="#">p76</a>
	<b>6. Speaker Virtualizer</b>	De Speaker Virtualizer- functie kan worden geschakeld tussen On en Off.	<a href="#">p76</a>
<b>3. Audio Adjust</b>	<b>1. Dual Mono / Mono</b>	Wijzig de instellingen van de multiplex-audioweergave.	<a href="#">p77</a>
	<b>2. Dolby</b>	Wijzig de instelling van wanneer Dolby-signalen worden ingevoerd.	<a href="#">p77</a>
	<b>3. DTS</b>	Wijzig de instelling van wanneer DTS-signalen worden ingevoerd.	<a href="#">p77</a>
	<b>4. Volume</b>	Wijzig de Volume-instellingen.	<a href="#">p77</a>

<b>4. Source</b>	<b>1. Input Volume Absorber</b>	Pas het volumeniveau aan wanneer er verschillen zijn in het volumeniveau tussen meerdere apparaten die op dit toestel zijn aangesloten.	<a href="#">p78</a>
	<b>2. Name Edit</b>	Stel een eenvoudige naam in voor elke ingang.	<a href="#">p78</a>
	<b>3. Audio Select</b>	Selecteer de prioriteit voor de ingangselectie als meerdere audiobronnen met één ingangskeuzeschakelaar verbonden zijn.	<a href="#">p79</a>
<b>5. Hardware</b>	<b>1. HDMI</b>	Wijzig de instellingen voor de HDMI-functies.	<a href="#">p80</a>
	<b>2. Bluetooth</b>	Wijzig de instellingen voor de bluetooth-functie.	<a href="#">p81</a>
	<b>3. Power Management</b>	Wijzig de instellingen voor de energiebesparingsfunctie.	<a href="#">p82</a>
<b>6. Miscellaneous</b>	<b>1. Tuner</b>	Wijzig de frequentiestap voor de tuner.	<a href="#">p83</a>
	<b>2. Firmware Update</b>	Wijzig de instellingen voor de firmware-update.	<a href="#">p83</a>
	<b>3. Initial Setup</b>	Voer de beginsetup vanuit het Setup-menu uit.	<a href="#">p83</a>
	<b>4. Lock</b>	Vergrendel het Setup-menu om de instellingen te beveiligen.	<a href="#">p83</a>

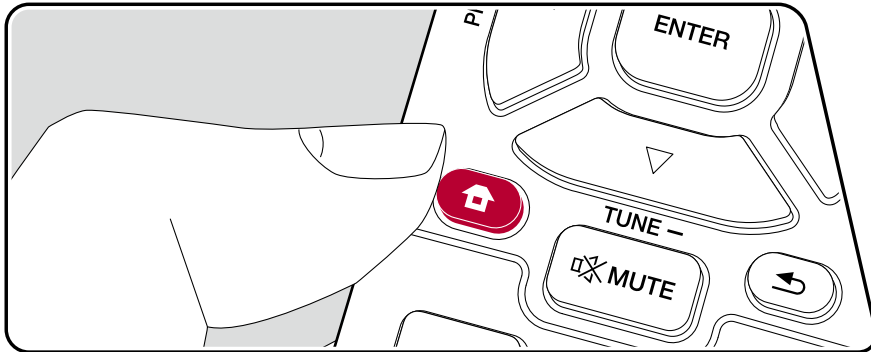

## Menubediening





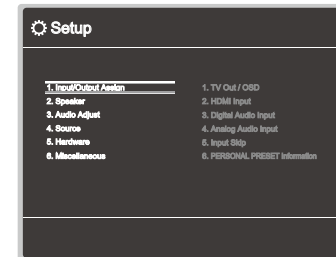

Gebruik de weergave op het scherm (OSD) die op de TV verschijnt om de instellingen uit te voeren.

Druk op  op de afstandsbediening om het Setup-menu weer te geven.



Selecteer het item met de cursorknoppen  /  van de afstandsbediening en druk op ENTER om uw selectie te bevestigen.

Gebruik de cursorknoppen  /  om de standaardwaarden te veranderen.

- Om terug te keren naar het vorige scherm, druk op .
- Druk op  om de instellingen te verlaten.

## 1. Input/Output Assign

### ■ 1. TV Out / OSD

Maak de instellingen voor TV-uitvoer en de schermweergaven (On-Screen Displays, OSD) die op de TV verschijnen.

Instellingsitem	Standaardwaarde	Instellingsinformatie
1080p -> 4K Upscaling	Auto	Als een TV gebruikt wordt die 4K ondersteunt, kunnen de videosignalen die met 1080p ingevoerd worden, voor de uitvoer automatisch tot 4K opgewaardeerd worden. "Off": Als deze functie niet gebruikt wordt "Auto": Als deze functie gebruikt wordt <ul style="list-style-type: none"> <li>• Selecteer "Off" als uw TV geen 4K ondersteunt.</li> <li>• Als de TV de 4K-resolutie niet ondersteunt met dezelfde frequentie als de frequentie van HDMI-ingangsvideosignalen, wordt opschaling naar 4K niet correct uitgevoerd. Controleer de frequentie van de 4K-resolutie die door de TV wordt ondersteund en wijzig de resolutie van de videosignalen die binnenkomen via de AV-component.</li> </ul>
Super Resolution	2	Als u "1080p -> 4K Upscaling" op "Auto" gezet heeft, kunt u de mate van correctie van het videosignaal selecteren door in plaats van "Off" tussen "1" (zwak) en "3" (sterk) te kiezen.
OSD Language	English	Selecteer de weergavetaal voor het scherm uit de volgende talen. (Noord-Amerikaanse modellen) Engels, Duits, Frans, Spaans, Italiaans, Nederlands, Zweeds (Europese, Australische en Aziatische modellen) Engels, Duits, Frans, Spaans, Italiaans, Nederlands, Zweeds, Russisch, Chinees

Instellingsitem	Standaardwaarde	Instellingsinformatie
Impose OSD	On	Stelt in om al dan niet informatie zoals de aanpassing van het volume of het veranderen van de ingang op het TV-scherm weer te geven. "On": OSD weergegeven op de TV. "Off": OSD niet weergegeven op de TV. <ul style="list-style-type: none"> <li>• Het OSD wordt mogelijk niet weergegeven, afhankelijk van het ingangssignaal, zelfs als "On" geselecteerd is. Wijzig in dit geval de resolutie van het aangesloten apparaat.</li> </ul>
Screen Saver	3 minutes	Stel de tijd voor het starten van de schermbeveiliging in. Selecteer een waarde uit "3 minutes", "5 minutes", "10 minutes" of "Off".

### ■ 2. HDMI Input

Verander de ingangstoe wijzing door te kiezen tussen de ingangskeuzeschakelaars en de HDMI IN-aansluitingen.

Instellingsitem	Standaardwaarde	Instellingsinformatie
BD/DVD	HDMI 1	"HDMI 1" tot "HDMI 4": Ken een gewenste HDMI IN-aansluiting toe aan de BD/DVD-ingangskeuzeschakelaar. Als u geen aansluiting toewijst, selecteer dan "---". Om een HDMI IN-aansluiting te selecteren die al aan een andere ingangskeuzeschakelaar is toegewezen, verandert u die instelling eerst in "---".
GAME	HDMI 2	"HDMI 1" tot "HDMI 4": Ken een gewenste HDMI IN-aansluiting toe aan de GAME-ingangskeuzeschakelaar. Als u geen aansluiting toewijst, selecteer dan "---". Om een HDMI IN-aansluiting te selecteren die al aan een andere ingangskeuzeschakelaar is toegewezen, verandert u die instelling eerst in "---".

Instellingsitem	Standaardwaarde	Instellingsinformatie
CBL/SAT	HDMI 3	"HDMI 1" tot "HDMI 4": Ken een gewenste HDMI IN-aansluiting toe aan de CBL/SAT-ingangskeuzeschakelaar. Als u geen aansluiting toewijst, selecteer dan "---". Om een HDMI IN-aansluiting te selecteren die al aan een andere ingangskeuzeschakelaar is toegewezen, verandert u die instelling eerst in "---".
STRM BOX	HDMI 4	"HDMI 1" tot "HDMI 4": Ken een gewenste HDMI IN-aansluiting toe aan de STRM BOX-ingangskeuzeschakelaar. Als u geen aansluiting toewijst, selecteer dan "---". Om een HDMI IN-aansluiting te selecteren die al aan een andere ingangskeuzeschakelaar is toegewezen, verandert u die instelling eerst in "---".

### ■ 3. Digital Audio Input

Verander de ingangstoewijzing tussen de ingangskeuzeschakelaars en DIGITAL IN COAXIAL/OPTICAL-aansluitingen. Als u geen aansluiting toewijst, selecteer dan "---".

Instellingsitem	Standaardwaarde	Instellingsinformatie
BD/DVD	---	"COAXIAL", "OPTICAL": Ken een gewenste DIGITAL IN-aansluiting toe aan de BD/DVD-ingangskeuzeschakelaar.
GAME	---	"COAXIAL", "OPTICAL": Ken een gewenste DIGITAL IN-aansluiting toe aan de GAME-ingangskeuzeschakelaar.
CBL/SAT	---	"COAXIAL", "OPTICAL": Ken een gewenste DIGITAL IN-aansluiting toe aan de CBL/SAT-ingangskeuzeschakelaar.
STRM BOX	---	"COAXIAL", "OPTICAL": Ken een gewenste DIGITAL IN-aansluiting toe aan de STRM BOX-ingangskeuzeschakelaar.
CD	COAXIAL	"COAXIAL", "OPTICAL": Ken een gewenste DIGITAL IN-aansluiting toe aan de CD-ingangskeuzeschakelaar.

Instellingsitem	Standaardwaarde	Instellingsinformatie
TV	OPTICAL	"COAXIAL", "OPTICAL": Ken een gewenste DIGITAL IN-aansluiting toe aan de TV-ingangskeuzeschakelaar.

- Ondersteunde bemonsteringsfrequenties voor PCM-signalen (stereo, mono) van een digitale ingang zijn 32 kHz, 44,1 kHz, 48 kHz, 88,2 kHz, 96 kHz/16 bit, 20 bit en 24 bit.

### ■ 4. Analog Audio Input

Verander de ingangstoewijzing door te kiezen tussen de ingangskeuzeschakelaars en de AUDIO IN-aansluitingen. Als u geen aansluiting toewijst, selecteer dan "---".

Instellingsitem	Standaardwaarde	Instellingsinformatie
BD/DVD	---	"AUDIO 1" tot "AUDIO 3": Ken een gewenste AUDIO IN-aansluiting toe aan de BD/DVD-ingangskeuzeschakelaar.
GAME	---	"AUDIO 1" tot "AUDIO 3": Ken een gewenste AUDIO IN-aansluiting toe aan de GAME-ingangskeuzeschakelaar.
CBL/SAT	AUDIO 3	"AUDIO 1" tot "AUDIO 3": Ken een gewenste AUDIO IN-aansluiting toe aan de CBL/SAT-ingangskeuzeschakelaar.
STRM BOX	---	"AUDIO 1" tot "AUDIO 3": Ken een gewenste AUDIO IN-aansluiting toe aan de STRM BOX-ingangskeuzeschakelaar.
AUX	AUX	De instelling kan niet worden gewijzigd.
CD	AUDIO 1	"AUDIO 1" tot "AUDIO 3": Ken een gewenste AUDIO IN-aansluiting toe aan de CD-ingangskeuzeschakelaar.
TV	AUDIO 2	"AUDIO 1" tot "AUDIO 3": Ken een gewenste AUDIO IN-aansluiting toe aan de TV-ingangskeuzeschakelaar.

## ■ 5. Input Skip

U kunt ingangen overslaan waarmee niets verbonden is wanneer u deze selecteert met de INPUT SELECTOR-draaiknop op het hoofdtoestel.

Instellingsitem	Standaardwaarde	Instellingsinformatie
BD/DVD	Use	Stel in of u de BD/DVD-ingangskeuzeschakelaar wilt overslaan. Selecteer "Skip" om deze ingang over te slaan.
GAME	Use	Stel in of u de GAME-ingangskeuzeschakelaar wilt overslaan. Selecteer "Skip" om deze ingang over te slaan.
CBL/SAT	Use	Stel in of u de CBL/SAT-ingangskeuzeschakelaar wilt overslaan. Selecteer "Skip" om deze ingang over te slaan.
STRM BOX	Use	Stel in of u de STRM BOX-ingangskeuzeschakelaar wilt overslaan. Selecteer "Skip" om deze ingang over te slaan.
AUX	Use	Stel in of u de AUX-ingangskeuzeschakelaar wilt overslaan. Selecteer "Skip" om deze ingang over te slaan.
CD	Use	Stel in of u de CD-ingangskeuzeschakelaar wilt overslaan. Selecteer "Skip" om deze ingang over te slaan.
TV	Use	Stel in of u de TV-ingangskeuzeschakelaar wilt overslaan. Selecteer "Skip" om deze ingang over te slaan.
TUNER	Use	Stel in of u de TUNER-ingangskeuzeschakelaar wilt overslaan. Selecteer "Skip" om deze ingang over te slaan.
BLUETOOTH	Use	Stel in of u de BLUETOOTH-ingangskeuzeschakelaar wilt overslaan. Selecteer "Skip" om deze ingang over te slaan.

## ■ 6. PERSONAL PRESET Information

Bevestig de geregistreerde inhoud van de 1 tot 3 PERSONAL PRESET-knoppen. De geregistreerde instellingen worden weergegeven in de lijst.

Instellingsitem	Standaardwaarde	Instellingsinformatie
Preset	Preset 1	Selecteer een voorkeuzenummer uit "Preset 1", "Preset 2" en "Preset 3".
Input Selector	---	Geeft de ingangskeuzeschakelaar weer die is ingesteld.
Band	---	Geeft de band "AM" of "FM" weer die is ingesteld.
Station	---	Geeft de vooraf ingestelde naam weer van het radiozender dat is ingesteld.
Listening Mode	---	Geeft de luistermodus weer die is ingesteld.
Volume	---	Geeft het volumeniveau weer dat is ingesteld. (bovengrens "-32 dB")
Zone	---	Geeft de uitgangsbepemming (Zone) weer uit "A", "B" of "A+B" die is ingesteld.

- "Band" en "Station" worden alleen weergegeven wanneer de ingangskeuzeschakelaar is ingesteld op "TUNER".
- De vooraf ingestelde naam van "Station" wordt weergegeven met de naam ingesteld via "4. Source" - "Name Edit". Als de naam niet is ingesteld, wordt in plaats daarvan de frequentie van het radiozender weergegeven.

## 2. Speaker

### ■ 1. Configuration

Verander de instellingen van de verbindingsumgeving van de luidsprekers.

Instellingsitem	Standaardwaarde	Instellingsinformatie
Speaker Channels	5.1 ch	Selecteer "2.1 ch", "3.1 ch", "4.1 ch", "5.1 ch", "2.1.2 ch" of "3.1.2 ch" al naargelang het aantal verbonden luidsprekerkanalen.
Subwoofer	Yes	Stel in of er al dan niet een subwoofer verbonden is. "Yes": Wanneer een subwoofer is aangesloten "No": Wanneer geen subwoofer is aangesloten
Height Speaker	Top Middle	Stel het type luidspreker in als hoogteluidsprekers met SURROUND of HEIGHT-aansluitingen verbonden zijn. Selecteer "Top Middle", "Dolby Speaker (Front)" of "Front High" al naargelang het type en de lay-out van de verbonden luidsprekers. • Als het item niet geselecteerd kan worden, zelfs als de verbinding correct is, controleer dan of de instelling in "Speaker Channels" overeenkomt met het aantal verbonden kanalen.
Speaker Impedance	6 ohms or above	Stel de impedantie ( $\Omega$ ) van de verbonden luidsprekers in. "4 ohms": Wanneer een van de verbonden luidsprekers een impedantie heeft van 4 $\Omega$ of meer tot minder dan 6 $\Omega$ "6 ohms or above": Wanneer alle verbonden luidsprekers een impedantie van 6 $\Omega$ of meer hebben • Controleer voor impedantie de indicaties op de achterkant van de luidsprekers of hun gebruiksaanwijzing.

### ■ 2. Crossover

Verander de instellingen van de cross-overfrequenties.

Instellingsitem	Standaardwaarde	Instellingsinformatie
Front	Small	Stel het vermogen van het lage bereik voor ieder kanaal in door klein of groot in te stellen. "Small": Voor kleine luidsprekers waarvan het vermogen van het lage bereik beperkt kan zijn "Large": Voor luidsprekers met volledig bereik en voldoende vermogen van het lage bereik • Als "Configuration" - "Subwoofer" op "No" gezet is, zal "Front" vast op "Large" gezet worden en zal het bereik van de lage tonen van de andere kanalen uit de voorluidsprekers komen. Raadpleeg de gebruikershandleiding van uw luidsprekers om de instellingen te maken.
Center	Small	Stel het vermogen van het lage bereik voor ieder kanaal in door klein of groot in te stellen. "Small": Voor kleine luidsprekers waarvan het vermogen van het lage bereik beperkt kan zijn "Large": Voor luidsprekers met volledig bereik en voldoende vermogen van het lage bereik • Als "Front" op "Small" gezet is, is dit op "Small" gezet. • Als een item niet geselecteerd kan worden, zelfs als de verbinding correct is, controleer dan of de instellingen in "Configuration" - "Speaker Channels" overeenkomt met het aantal verbonden kanalen.
Height	Small	Stel het vermogen van het lage bereik voor ieder kanaal in door klein of groot in te stellen. "Small": Voor kleine luidsprekers waarvan het vermogen van het lage bereik beperkt kan zijn "Large": Voor luidsprekers met volledig bereik en voldoende vermogen van het lage bereik • Als "Front" op "Small" gezet is, is dit op "Small" gezet. • Als een item niet geselecteerd kan worden, zelfs als de verbinding correct is, controleer dan of de instellingen in "Configuration" - "Speaker Channels" overeenkomt met het aantal verbonden kanalen.

Instellingsitem	Standaardwaarde	Instellingsinformatie
Surround	Small	<p>Stel het vermogen van het lage bereik voor ieder kanaal in door klein of groot in te stellen.</p> <p>"Small": Voor kleine luidsprekers waarvan het vermogen van het lage bereik beperkt kan zijn</p> <p>"Large": Voor luidsprekers met volledig bereik en voldoende vermogen van het lage bereik</p> <ul style="list-style-type: none"> <li>• Als "Front" op "Small" gezet is, is dit op "Small" gezet.</li> <li>• Als een item niet geselecteerd kan worden, zelfs als de verbinding correct is, controleer dan of de instellingen in "Configuration" - "Speaker Channels" overeenkomt met het aantal verbonden kanalen.</li> </ul>
Crossover	150Hz	<p>Als er luidsprekers zijn die op "Small" gezet zijn, stel dan de Hz in waaronder u wilt dat andere luidsprekers de lage tonen afspelen en stel ook de Hz in waaronder u wilt dat de LFE (laagfrequentie-effect) de lage tonen afspeelt.</p> <p>Er kan een waarde van "50Hz" tot "200Hz" ingesteld worden.</p>
Double Bass	On	<p>Dit kan alleen geselecteerd worden als "Configuration" - "Subwoofer" op "Yes" gezet is en "Front" op "Large" gezet is.</p> <p>Verhoog de bas-output door toevoeren van basgeluiden uit de linker-, rechter- en middenluidsprekers naar de subwoofer.</p> <p>"On": De uitvoer van de lage tonen zal worden versterkt.</p> <p>"Off": De uitvoer van de lage tonen zal niet worden versterkt.</p>

### ■ 3. Distance

Stel voor elke luidspreker de afstand naar de luisterpositie in.

Instellingsitem	Standaardwaarde	Instellingsinformatie
Front Left	10.0 ft/3.00 m	Specificeer de afstand tussen elke luidspreker en de luisterpositie.
Center	10.0 ft/3.00 m	Specificeer de afstand tussen elke luidspreker en de luisterpositie.
Front Right	10.0 ft/3.00 m	Specificeer de afstand tussen elke luidspreker en de luisterpositie.
Height Left	10.0 ft/3.00 m	Specificeer de afstand tussen elke luidspreker en de luisterpositie.
Height Right	10.0 ft/3.00 m	Specificeer de afstand tussen elke luidspreker en de luisterpositie.
Surround Right	10.0 ft/3.00 m	Specificeer de afstand tussen elke luidspreker en de luisterpositie.
Surround Left	10.0 ft/3.00 m	Specificeer de afstand tussen elke luidspreker en de luisterpositie.
Subwoofer	10.0 ft/3.00 m	Specificeer de afstand tussen elke luidspreker en de luisterpositie.

- Standaardwaarden variëren afhankelijk van de regio's.
- De meeteenheden kunnen gewijzigd worden door op de afstandsbediening op MODE te drukken. Wanneer u de "feet" als eenheid gebruikt, is de instelling beschikbaar in stappen van 0,1 ft van 0,1 ft tot 30,0 ft. Bij gebruik van de "meter" als eenheid is de instelling beschikbaar in stappen van 0,03 m van 0,03 m tot 9,00 m.



## ■ 4. Channel Level

Regel het volumeniveau van elke luidspreker.

Instellingsitem	Standaardwaarde	Instellingsinformatie
Front Left	0.0 dB	Selecteer een waarde tussen "-12.0 dB" en "+12.0 dB" (met toenames van 0,5 dB). Telkens wanneer u de waarde wijzigt, wordt een testtoon uitgevoerd. Selecteer het gewenste niveau.
Center	0.0 dB	Selecteer een waarde tussen "-12.0 dB" en "+12.0 dB" (met toenames van 0,5 dB). Telkens wanneer u de waarde wijzigt, wordt een testtoon uitgevoerd. Selecteer het gewenste niveau.
Front Right	0.0 dB	Selecteer een waarde tussen "-12.0 dB" en "+12.0 dB" (met toenames van 0,5 dB). Telkens wanneer u de waarde wijzigt, wordt een testtoon uitgevoerd. Selecteer het gewenste niveau.
Height Left	0.0 dB	Selecteer een waarde tussen "-12.0 dB" en "+12.0 dB" (met toenames van 0,5 dB). Telkens wanneer u de waarde wijzigt, wordt een testtoon uitgevoerd. Selecteer het gewenste niveau.
Height Right	0.0 dB	Selecteer een waarde tussen "-12.0 dB" en "+12.0 dB" (met toenames van 0,5 dB). Telkens wanneer u de waarde wijzigt, wordt een testtoon uitgevoerd. Selecteer het gewenste niveau.
Surround Right	0.0 dB	Selecteer een waarde tussen "-12.0 dB" en "+12.0 dB" (met toenames van 0,5 dB). Telkens wanneer u de waarde wijzigt, wordt een testtoon uitgevoerd. Selecteer het gewenste niveau.
Surround Left	0.0 dB	Selecteer een waarde tussen "-12.0 dB" en "+12.0 dB" (met toenames van 0,5 dB). Telkens wanneer u de waarde wijzigt, wordt een testtoon uitgevoerd. Selecteer het gewenste niveau.
Subwoofer	0.0 dB	Selecteer een waarde tussen "-15.0 dB" en "+12.0 dB" (met toenames van 0,5 dB). Telkens wanneer u de waarde wijzigt, wordt een testtoon uitgevoerd. Selecteer het gewenste niveau.

## ■ 5. Dolby Enabled Speaker

Verander de instellingen van de Dolby-geactiveerde luidsprekers.

Instellingsitem	Standaardwaarde	Instellingsinformatie
Dolby Enabled Speaker to Ceiling	6.0 ft/1.80 m	Stel de afstand in tussen de Dolby-geactiveerde luidspreker en het plafond. Selecteer tussen "0.1 ft/0.03 m" en "15.0 ft/4.50 m" (eenheden van 0.1 ft/0.03 m). <ul style="list-style-type: none"> <li>De meeteenheid (ft/m) die getoond wordt, is de eenheid die geselecteerd is de instelling voor "Distance".</li> </ul>
Reflex Optimizer	Off	U kunt het weerkaatsingseffect van Dolby-geactiveerde luidsprekers vanaf het plafond vergroten. "Off": Als deze functie niet gebruikt wordt "On": Als deze functie gebruikt wordt <ul style="list-style-type: none"> <li>De functie is niet doeltreffend als de luistermodus Pure Direct is.</li> </ul>

- Deze instelling kan alleen geselecteerd worden als "Configuration" - "Height Speaker" op "Dolby Speaker" gezet is.

## ■ 6. Speaker Virtualizer

De Speaker Virtualizer- functie kan worden geschakeld tussen On en Off.

Instellingsitem	Standaardwaarde	Instellingsinformatie
Speaker Virtualizer	On	"On": De luistermodus met virtueel luidsprekereffect zoals F.S.Surround kan worden geselecteerd. "Off": De luistermodus met virtueel luidsprekereffect zoals F.S.Surround kan niet worden geselecteerd.

## 3. Audio Adjust

### ■ 1. Dual Mono / Mono

Wijzig de instellingen van de multiplex-audioweergave.

Instellingsitem	Standaardwaarde	Instellingsinformatie
Dual Mono	Main	Stel het uit te voeren audiokanaal of taal in bij het afspelen van multiplex-audio of meertalige uitzendingen enz. "Main": Alleen hoofdkanaal "Sub": Alleen subkanaal "Main/Sub": Hoofd- en subkanalen zullen op hetzelfde moment uitgevoerd worden. • Bij multiplex audio-uitzendingen geeft het drukken op de <b>i</b> -knop op de afstandsbediening "1+1" weer op het display van het hoofdtoestel.
Mono Input Channel	Left + Right	Stel het ingangskanaal in voor afspelen van 2-kan. digitale bronnen, zoals Dolby Digital, of 2-kan. analoge/PCM-bronnen in de mono-luistermodus. "Left": Alleen linker kanaal "Right": Alleen rechter kanaal "Left + Right": Linker en rechter kanalen

### ■ 2. Dolby

Wijzig de instelling van wanneer Dolby-signalen worden ingevoerd.

Instellingsitem	Standaardwaarde	Instellingsinformatie
Loudness Management	On	Schakel bij het afspelen van Dolby TrueHD de dialoognormalisatiefunctie in, die het volume van dialoog op een bepaald niveau handhaaft. Houd er rekening mee dat wanneer deze functie uit staat, de Midnight-functie, die u in staat stelt bij lage volumes van surround te genieten, op uit gezet is als Dolby Digital Plus/Dolby TrueHD afgespeeld wordt. "On": Als deze functie gebruikt wordt "Off": Als deze functie niet gebruikt wordt

### ■ 3. DTS

Wijzig de instelling van wanneer DTS-signalen worden ingevoerd.

Instellingsitem	Standaardwaarde	Instellingsinformatie
Dialog Control	0 dB	U kunt het volume van het dialooggedeelte van de audio tot maximum 6 dB verhogen met stappen van 1 dB, zodat u de dialoog eenvoudig kunt horen in een rumoerige omgeving. • Dit kan niet ingesteld worden voor een andere inhoud dan DTS:X. • Afhankelijk van de inhoud kan deze functie mogelijk niet worden geselecteerd.

### ■ 4. Volume

Wijzig de Volume-instellingen.

Instellingsitem	Standaardwaarde	Instellingsinformatie
Mute Level	-∞ dB	Stel het volume in vanaf het luistervolume wanneer dempen is ingeschakeld. Selecteer een waarde uit "-∞ dB", "-40 dB" en "-20 dB".
Volume Limit	Off	Stel de maximale waarde in om te voorkomen dat het volume te luid wordt. Selecteer een waarde uit "Off", "-32 dB" tot "+17 dB".
Power On Volume	Last	Stelt het volumenniveau in voor wanneer het toestel wordt aan gezet. Selecteer een waarde uit "Last" (volumenniveau voordat de stand-by-modus binnengegaan wordt), "-∞ dB" en "-81.5 dB" tot "+18.0 dB". • U kunt geen hogere waarde instellen dan die van "Volume Limit".
Headphone Level	0.0 dB	Pas het uitgangsniveau van de koptelefoon aan. Selecteer een waarde tussen "-12.0 dB" en "+12.0 dB".

## 4. Source

### ■ 1. Input Volume Absorber

Pas het volumeniveau aan wanneer er verschillen zijn in het volumeniveau tussen meerdere apparaten die op dit toestel zijn aangesloten. Selecteer de ingangskoezeschakelaar om deze instelling uit te voeren.

Instellingsitem	Standaardwaarde	Instellingsinformatie
Input Volume Absorber	0.0 dB	Selecteer een waarde tussen "-12.0 dB" en "+12.0 dB". Stel een negatieve waarde in als het volume van het doelapparaat groter is dan de andere en een positieve waarde als die kleiner is. Start het afspelen van het verbonden apparaat om de audio te controleren. <ul style="list-style-type: none"> <li>• Deze functie werkt niet in Zone B.</li> </ul>

### ■ 2. Name Edit

Stel een eenvoudige naam in voor elke ingang. De ingestelde naam verschijnt op het display van het hoofdtoestel. Selecteer de ingangskoezeschakelaar om deze instelling uit te voeren.

Instellingsitem	Standaardwaarde	Instellingsinformatie
Name Edit	Input name	<ol style="list-style-type: none"> <li>Selecteer een teken of symbool met de cursorknoppen en druk op ENTER. Herhaal deze handeling om maximaal 10 tekens in te voeren.                             <ul style="list-style-type: none"> <li>"A/a": Wisselt tussen hoofdletters en kleine letters. (Door op de afstandsbediening op MODE te drukken, wordt ook tussen hoofdletters en kleine letters geschakeld)</li> <li>"←" "→": Verplaatst de cursor in de richting van de pijl.</li> <li>"<del>X</del>": Verwijdert een teken aan de linkerkant van de cursor.</li> <li>"Space": Voert een spatie in.                                     <ul style="list-style-type: none"> <li>• Door op de afstandsbediening op CLEAR te drukken, zullen alle ingevoerde karakters verwijderd worden.</li> </ul> </li> </ul> </li> <li>Selecteer na het invoeren "OK" met de cursorknoppen en druk op ENTER. De ingevoerde naam wordt opgeslagen. Om de naam naar de standaardwaarde te herstellen, druk op CLEAR op de afstandsbediening bij het invoerscherm. Selecteer vervolgens terwijl er niets is ingevoerd "OK" en druk op ENTER.</li> </ol>

- Om een voorkeuze radiozender te benoemen, drukt u op de afstandsbediening op TUNER, selecteert u AM/FM en selecteert u het voorkeuzenummer.
- Dit kan niet ingesteld worden als de ingang "BLUETOOTH" geselecteerd is.

### ■ 3. Audio Select

Selecteer de prioriteit voor de ingangselectie als meerdere audiobronnen met één ingangskeuzeschakelaar verbonden zijn. De instelling kan voor iedere ingangskeuzeschakelaar apart uitgevoerd worden. Selecteer de ingangskeuzeschakelaar om deze instelling uit te voeren. Merk op dat sommige van de standaardwaarden niet kunnen worden gewijzigd.

Instellingsitem	Standaardwaarde	Instellingsinformatie
Audio Select	BD/DVD: HDMI GAME: HDMI CBL/SAT: HDMI STRM BOX: HDMI CD: COAXIAL TV: OPTICAL	<p>"ARC": Als voorrang gegeven wordt aan een ingangssignaal van ARC-compatibele TV.</p> <ul style="list-style-type: none"> <li>Dit item kan alleen worden geselecteerd als "5. Hardware" - "HDMI" - "Audio Return Channel" op "On" gezet is en ook de "TV"-ingang geselecteerd is.</li> </ul> <p>"HDMI": Als voorrang gegeven wordt aan het ingangssignaal van HDMI IN-aansluitingen</p> <ul style="list-style-type: none"> <li>Dit item kan alleen worden geselecteerd wanneer de ingang is toegewezen aan de HDMI-aansluiting in de instelling "1. Input/Output Assign" - "HDMI Input".</li> </ul> <p>"COAXIAL": Als voorrang gegeven wordt aan het ingangssignaal van DIGITAL IN COAXIAL-aansluitingen</p> <ul style="list-style-type: none"> <li>Dit item kan alleen worden geselecteerd wanneer de ingang is toegewezen aan de COAXIAL-aansluiting in de instelling "1. Input/Output Assign" - "Digital Audio Input".</li> </ul> <p>"OPTICAL": Als voorrang gegeven wordt aan het ingangssignaal van DIGITAL IN OPTICAL-aansluitingen</p> <ul style="list-style-type: none"> <li>Dit item kan alleen worden geselecteerd wanneer de ingang is toegewezen aan de OPTICAL-aansluiting in de instelling "1. Input/Output Assign" - "Digital Audio Input".</li> </ul> <p>"Analog": Als voorrang gegeven wordt aan het ingangssignaal van AUDIO IN-aansluitingen</p> <ul style="list-style-type: none"> <li>Dit item kan alleen worden geselecteerd wanneer de ingang is toegewezen aan de AUDIO IN-aansluiting in de instelling "1. Input/Output Assign" - "Analog Audio Input".</li> </ul>

Instellingsitem	Standaardwaarde	Instellingsinformatie
Fixed PCM	Off	<p>Selecteer of u de ingangssignalen op PCM wilt vastzetten (met uitzondering van meerkanaals PCM) als u "HDMI", "COAXIAL" of "OPTICAL" selecteert in de instelling van "Audio Select". Zet dit item op "On" als ruis geproduceerd wordt of inkorting optreedt aan het begin van een track, bij het afspelen van PCM-bronnen. Selecteer normaal "Off".</p> <ul style="list-style-type: none"> <li>Telkens wanneer de instelling "Audio Select" wordt gewijzigd, wordt de instelling hersteld naar "Off".</li> </ul>

- De instelling kan niet veranderd worden als de ingang "TUNER" of "BLUETOOTH" geselecteerd is.

## 5. Hardware

### ■ 1. HDMI

Wijzig de instellingen van de HDMI-functie.

Instellingsitem	Standaardwaarde	Instellingsinformatie
HDMI CEC	Off	<p>Instellen op "On" schakelt de koppeling van de ingangselectie en andere koppel functies in, terwijl HDMI met een CEC-compatibel apparaat verbonden is.</p> <p>"On": Als deze functie gebruikt wordt</p> <p>"Off": Als deze functie niet gebruikt wordt</p> <p>Wanneer deze instelling is gewijzigd, schakelt u alle verbonden apparaten uit en weer in.</p> <ul style="list-style-type: none"> <li>Afhankelijk van de te gebruiken TV, is het mogelijk dat een koppelingsinstelling op de TV moet worden geconfigureerd.</li> <li>Als u dit instelt op "On" en het bedieningsscherm sluit, verschijnt de naam van het aangesloten CEC-compatibele apparaat en "CEC On" op het display van het hoofdtoestel.</li> <li>Wanneer dit op "On" staat, kan het stroomverbruik in de standby-modus toenemen. (Afhankelijk van de TV-status zal de unit in de normale stand-by-stand gaan.)</li> <li>Als u de MASTER VOLUME-draaiknop op het hoofdtoestel bedient wanneer deze instelling op "On" staat en de audio wordt uitgevoerd via de luidsprekers van de TV, dan wordt de audio ook uitgevoerd via de luidsprekers die met dit toestel verbonden zijn. Als u alleen audio van één van beide wilt uitvoeren, wijzigt u de instelling van dit toestel of de TV of vermindert u het volume van dit toestel.</li> <li>Als abnormaal gedrag wordt waargenomen wanneer dit is ingesteld op "On", stelt u dit in op "Off".</li> <li>Als een aangesloten apparaat niet CEC-compatibel is, of als u niet zeker weet of het compatibel is, stelt u het in op "Off".</li> </ul>

Instellingsitem	Standaardwaarde	Instellingsinformatie
HDMI Standby Through	Off	<p>Als dit op iets anders dan "Off" gezet is, kunt u de video en audio van een met HDMI verbonden speler op de TV afspelen, zelfs als het toestel op de stand-by-modus staat. Alleen "Auto" en "Auto (Eco)" kunnen ook worden geselecteerd als "HDMI CEC" op "On" gezet is. Als u iets anders selecteert, zet "HDMI CEC" dan op "Off".</p> <ul style="list-style-type: none"> <li>Het stroomverbruik neemt in de stand-by-modus toe als het op iets anders dan "Off" gezet is.</li> </ul> <p>"BD/DVD", "GAME", "CBL/SAT", "STRM BOX": Als u bijvoorbeeld "BD/DVD" selecteert, kunt u het apparaat dat met de "BD/DVD"-aansluiting op de TV verbonden is zelfs afspelen als het toestel op de stand-by-modus staat. Selecteer deze instelling als u hebt besloten welke speler u met deze functie wilt gebruiken.</p> <p>"Last": U kunt de video en audio van de ingang die geselecteerd werd vlak voordat het toestel naar stand-by schakelde op de TV afspelen.</p> <p>"Auto", "Auto (Eco)": Selecteer een van beide instellingen als de aangesloten speler voldoet aan de CEC-standaard. U kunt de video en audio van de speler op de TV afspelen met behulp van de CEC-koppelfunctie, ongeacht welke ingang wordt geselecteerd onmiddellijk voordat het toestel naar stand-by wordt geschakeld.</p> <ul style="list-style-type: none"> <li>Om een niet-CEC-compatibele speler op de TV af te spelen, zet u het apparaat aan en wisselt u van ingang.</li> <li>Als u een CEC-compatibele TV gebruikt, dan kunt u het stroomverbruik in de stand-by-modus verlagen door "Auto (Eco)" te selecteren.</li> </ul>

Instellingsitem	Standaardwaarde	Instellingsinformatie
Audio TV Out	Off	Via de luidsprekers van de TV kunt u van het geluid genieten terwijl dit toestel ingeschakeld is. "On": Als deze functie gebruikt wordt "Off": Als deze functie niet gebruikt wordt <ul style="list-style-type: none"> <li>De luistermodus kan niet worden gewijzigd als "Audio TV Out" is ingesteld op "On" en geluid wordt uitgevoerd via de TV.</li> <li>Afhankelijk van uw TV of ingangssignaal van het aangesloten apparaat kan het geluid mogelijk niet worden uitgevoerd via de TV, zelfs niet als deze instelling is ingesteld op "On". In een dergelijk geval wordt de audio uitgevoerd via de luidsprekers van het apparaat.</li> <li>Als u de MASTER VOLUME-knop op dit apparaat gebruikt, wordt audio vanaf dit toestel uitgevoerd wanneer de in dit toestel ingevoerde audio door uw TV-luidsprekers wordt uitgevoerd. Als u geen audio wilt uitvoeren, wijzigt u de instelling van dit toestel of de TV of vermindert u het volume van dit toestel.</li> </ul>
Audio Return Channel	Off	Via de luidsprekers aangesloten op het apparaat kunt u genieten van het geluid van de met HDMI aangesloten ARC-compatibele TV. "On": Wanneer van het TV-geluid via de luidsprekers aangesloten op het toestel, wordt genoten "Off": Wanneer de ARC-functie niet wordt gebruikt
Auto Delay	On	Deze instelling corrigeert automatisch de desynchronisatie tussen de video- en audiosignalen op basis van gegevens van de HDMI Lip Sync compatibele TV. "On": Bij het inschakelen van de automatische correctiefunctie "Off": Wanneer de automatische correctiefunctie niet wordt gebruikt

## ■ 2. Bluetooth

Wijzig de instellingen voor de bluetooth-functie.

Instellingsitem	Standaardwaarde	Instellingsinformatie
Bluetooth	On	Selecteer of u de BLUETOOTH-functie wilt gebruiken of niet. "On": Maakt verbinding mogelijk met een apparaat dat geactiveerd is voor draadloze BLUETOOTH technologie door gebruik te maken van de BLUETOOTH functie. Selecteer "On" ook bij het maken van diverse BLUETOOTH instellingen. "Off": Wanneer de BLUETOOTH-functie niet wordt gebruikt
Auto Input Change	On	Wanneer een BLUETOOTH-apparaat wordt afgespeeld terwijl het op het toestel is aangesloten, kan de invoer van het toestel automatisch worden omgeschakeld naar "BLUETOOTH". "On": De invoer wordt automatisch ingesteld op "BLUETOOTH" als reactie op de afspelerwerking van het BLUETOOTH-ingeschakelde apparaat. "Off": De functie is uitgeschakeld. <ul style="list-style-type: none"> <li>Als de ingang niet automatisch omgeschakeld wordt, zet dit dan op "Off" in en verander handmatig de ingang.</li> </ul>
Auto Reconnect	On	Deze functie maakt automatisch opnieuw verbinding met het laatst verbonden apparaat dat geactiveerd is voor draadloze BLUETOOTH technologie wanneer u de ingang in "BLUETOOTH" verandert. "On": Als deze functie gebruikt wordt "Off": Als deze functie niet gebruikt wordt <ul style="list-style-type: none"> <li>Dit werkt mogelijk niet met sommige apparaten die geactiveerd zijn voor draadloze BLUETOOTH technologie.</li> </ul>

Instellingsitem	Standaardwaarde	Instellingsinformatie
Pairing Information	-	<p>U kunt de pairing-informatie initialiseren die op dit toestel bewaard is.</p> <p>Door op ENTER te drukken wanneer "Clear" wordt weergegeven, initialiseert de pairinginformatie die in dit toestel is opgeslagen.</p> <ul style="list-style-type: none"> <li>Deze functie initialiseert de pairing-informatie niet op het apparaat dat geactiveerd is voor draadloze BLUETOOTH technologie. Als het toestel opnieuw met het apparaat gepaard wordt, wis dan van tevoren de pairing-informatie op het apparaat dat geactiveerd is voor draadloze BLUETOOTH technologie. Voor informatie over het wissen van de pairing-informatie raadpleegt u de instructiehandleiding van het apparaat dat geactiveerd is voor draadloze BLUETOOTH technologie.</li> </ul>
Device	-	<p>Toont de naam van het apparaat dat geactiveerd is voor draadloze BLUETOOTH technologie dat met het toestel verbonden is.</p> <ul style="list-style-type: none"> <li>De naam wordt niet weergegeven als "Status" "Ready" of "Pairing" is.</li> </ul>
Status	-	<p>Toont de status van het apparaat dat geactiveerd is voor draadloze BLUETOOTH technologie dat met het toestel verbonden is.</p> <p>"Ready": Niet gepaard                      "Pairing": Pairen                      "Connected": Verbinding geslaagd</p>

- Wacht even als "Bluetooth" niet kan worden geselecteerd. Dit zal verschijnen wanneer de BLUETOOTH-functie opgestart wordt.

## ■ 3. Power Management

Wijzig de instellingen voor de energiebesparingsfunctie.

Instellingsitem	Standaardwaarde	Instellingsinformatie
Sleep Timer	Off	<p>U kunt het toestel automatisch op stand-by laten zetten wanneer de gespecificeerde tijd verstrijkt. Selecteer een waarde uit "30 minutes", "60 minutes" en "90 minutes".</p> <p>"Off": Het toestel zal niet automatisch in de stand-by-modus gaan.</p>
Auto Standby	On/Off	<p>Deze instelling laat het toestel toe om na 20 minuten inactiviteit, zonder video- of audio-invoer, automatisch in stand-by te gaan. (Als "USB Power Out at Standby" ingeschakeld is, gaat het toestel in de HYBRID STANDBY-modus die het stroomverbruik tot een minimum beperkt.)</p> <p>"On": Het toestel gaat automatisch in de stand-by-modus ("AUTO STBY" gaat branden).</p> <p>"Off": Het toestel zal niet automatisch in de stand-by-modus gaan.</p> <ul style="list-style-type: none"> <li>"Auto Standby" verschijnt op het display van het hoofdtoestel en het TV-scherm 30 seconden voordat Auto Stand-by ingeschakeld wordt.</li> <li>Standaardwaarden variëren afhankelijk van de regio's.</li> </ul>
Auto Standby in HDMI Standby Through	On/Off	<p>Schakel "Auto Standby" in of uit terwijl "HDMI Standby Through" ingeschakeld is.</p> <p>"On": De instelling is ingeschakeld.</p> <p>"Off": De instelling is uitgeschakeld.</p> <ul style="list-style-type: none"> <li>Deze instelling kan niet op "On" gezet worden als "Auto Standby" en "HDMI Standby Through" op "Off" gezet zijn.</li> <li>Standaardwaarden variëren afhankelijk van de regio's.</li> </ul>

Instellingsitem	Standaardwaarde	Instellingsinformatie
USB Power Out at Standby	Off	<p>Wanneer deze functie is ingesteld op "On", kan elektriciteit worden geleverd aan de streaming mediaspeler die is aangesloten op de POWER OUT-aansluiting, zelfs als dit toestel in de standby-modus staat.</p> <ul style="list-style-type: none"> <li>• De POWER OUT-aansluiting kan geen stroom leveren aan smartphones/tablets of andere apparaten.</li> <li>• Als deze functie gebruikt wordt, neemt het stroomverbruik toe als het toestel op stand-by staat maar de toename van het stroomverbruik wordt tot een minimum beperkt doordat het automatisch naar de HYBRID STANDBY-modus schakelt, waarbij alleen de essentiële circuits in werking zijn.</li> </ul>

## 6. Miscellaneous

### ■ 1. Tuner

Wijzig de frequentiestap voor de tuner.

Instellingsitem	Standaardwaarde	Instellingsinformatie
AM/FM Frequency Step (Noord-Amerikaanse modellen)	10 kHz/0.2 MHz	<p>Selecteer een frequentiestap die bij uw woongebied past. Selecteer "10 kHz/0.2 MHz" of "9 kHz/0.05 MHz".</p> <ul style="list-style-type: none"> <li>• Wanneer deze instelling wordt veranderd, worden alle voorkeuzezenders van de radio gewist.</li> </ul>
AM Frequency Step (Europese, Australische en Aziatische modellen)	9 kHz	<p>Selecteer een frequentiestap die bij uw woongebied past. Selecteer "10 kHz" of "9 kHz".</p> <ul style="list-style-type: none"> <li>• Wanneer deze instelling wordt veranderd, worden alle voorkeuzezenders van de radio gewist.</li> </ul>

### ■ 2. Firmware Update

Wijzig de instellingen voor de firmware-update.

Instellingsitem	Standaardwaarde	Instellingsinformatie
Version	-	De huidige firmwareversie wordt weergegeven.
Update via USB	-	Druk op ENTER om te selecteren of u de firmware via USB wilt updaten.

### ■ 3. Initial Setup

Voer de beginsetup vanuit het Setup-menu uit.

### ■ 4. Lock

Vergrendel het Setup-menu om de instellingen te beveiligen.

Instellingsitem	Standaardwaarde	Instellingsinformatie
Setup Parameter	Unlocked	<p>Vergrendel het Setup-menu om de instellingen te beveiligen.</p> <p>"Locked": Het menu is vergrendeld.</p> <p>"Unlocked": Het menu is ontgrendeld.</p>



## AV Adjust

### Menubediening

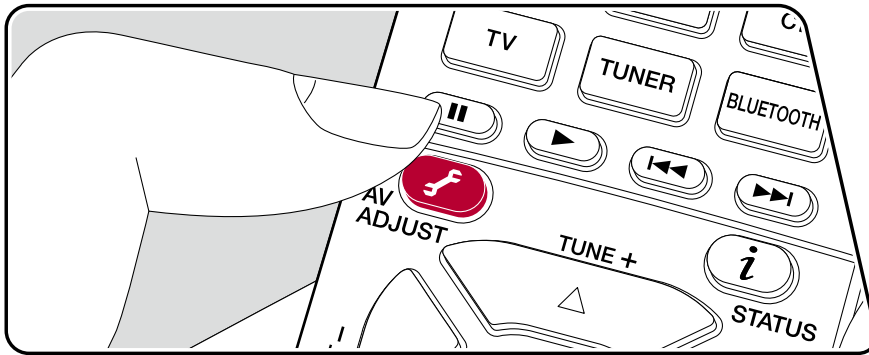

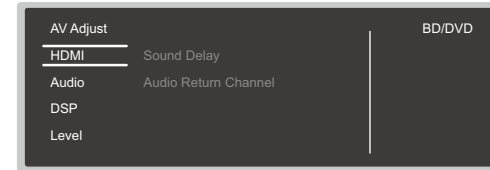

U kunt de instellingen die u vaak gebruikt snel veranderen, zoals tooninstellingen enz.

U kunt de instellingen op de TV uitvoeren terwijl het afspelen bezig is. Druk op de afstandsbediening op  om het AV Adjust-menu weer te geven.



Selecteer het item met de cursorknoppen ▲ / ▼ van de afstandsbediening en druk op ENTER om uw selectie te bevestigen.

Gebruik de cursorknoppen om de instellingen te veranderen.

- Om terug te keren naar het vorige scherm, druk op .
- Druk op  om de instellingen te verlaten.

#### ■ HDMI

**Sound Delay:** Als de video achterloopt op de audio kunt u de audio vertragen om de kloof te compenseren. Er kunnen voor iedere ingangskeuzeschakelaar verschillende instellingen gemaakt worden.

- Deze instelling is uitgeschakeld wanneer de luisterstand Pure Direct is en het ingangssignaal analoog is.

**Audio Return Channel:** Via de luidsprekers aangesloten op het apparaat kunt u genieten van het geluid van de met HDMI aangesloten ARC-compatibele TV. Selecteer "On" wanneer u naar de audio van een TV luistert met behulp van de luidsprekers van dit toestel. Selecteer "Off" wanneer de ARC-functie niet wordt gebruikt.

## ■ Audio

**Sound Retriever:** Verbeterd de kwaliteit van de gecomprimeerde audio.

Het afspeelgeluid van gecomprimeerde bestanden met verlies, zoals MP3, wordt verbeterd. De instelling kan voor iedere ingangskeuzeschakelaar apart uitgevoerd worden. De instelling werkt voor signalen van 48 kHz of minder. De instelling is niet effectief in de bitstreamsignalen.

- Het kan niet worden ingesteld als de luistermodus Direct of Pure Direct is.

**Midnight:** Maak zachte geluiden gemakkelijk hoorbaar. Dit is handig als u het volume wilt verminderen terwijl u 's avonds naar een film kijkt. U kunt alleen genieten van het effect met de ingangssignalen van de serie Dolby en DTS.

- Het kan niet worden ingesteld als de luistermodus Direct of Pure Direct is.
- Deze instelling kan niet worden gebruikt in de volgende gevallen.
  - Als "Loudness Management" op "Off" is gezet als Dolby Digital Plus of Dolby TrueHD wordt afgespeeld
  - Als het ingangssignaal DTS:X is en "Dialog Control" anders is dan 0 dB
- Als u het toestel in de stand-bymodus zet, worden de aanpassingen die u hebt aangebracht hersteld naar de vorige statussen.

## ■ DSP

**Phase Control:** Corrigeer de faseverstoring in het lage bereik om de lage tonen te versterken. Dit stelt u in staat een krachtige reproductie van de lage tonen te verkrijgen die trouw het originele geluid weergeven.

- Het kan niet worden ingesteld als de luistermodus Pure Direct is.

**Theater Filter:** Pas het geluidsspoor aan dat was verwerkt om het hoge tonenbereik te verbeteren, om het geschikt te maken voor thuisbioscoop.

- Het kan niet worden ingesteld als de luistermodus Direct of Pure Direct is.

## ■ Level

**Front:** Pas het luidsprekerniveau van de voorluidspreker aan terwijl u naar het geluid luistert.

**Center:** Pas het luidsprekerniveau van de middenluidspreker aan terwijl u naar het geluid luistert.

**Subwoofer:** Pas het luidsprekerniveau van de subwoofer aan terwijl u naar het geluid luistert.



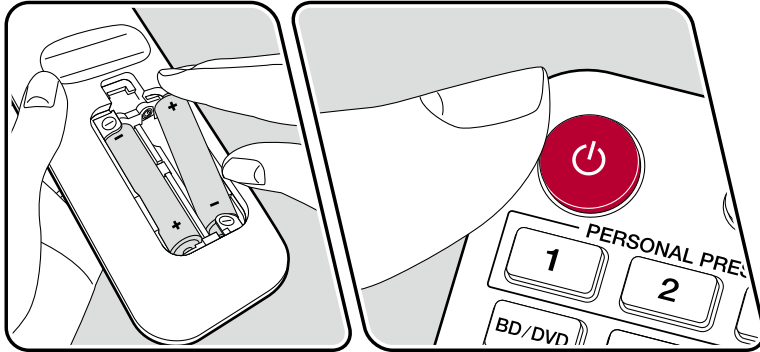
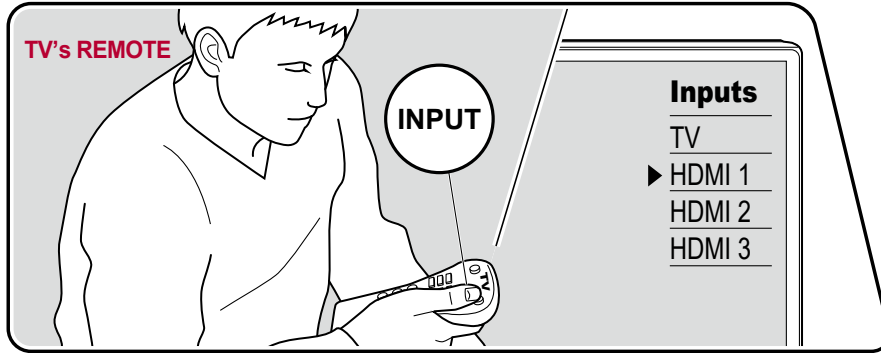

- Als u het toestel in de stand-bymodus zet, worden de aanpassingen die u hebt aangebracht hersteld naar de vorige statussen.

## Initial Setup met Automatische Opstart Wizard

### Bediening



Wanneer u het toestel na aankoop voor de eerste keer aan zet, wordt het Initial Setup-scherm automatisch op de TV getoond om u in staat te stellen om met eenvoudige handelingen de instellingen te maken die voor het opstarten vereist zijn, door de instructies op het scherm te volgen.

1. Schakel de ingang van de TV naar de ingang waarmee dit toestel is verbonden.
  2. Plaats de batterijen in de afstandsbediening van dit toestel.
  3. Druk op de afstandsbediening op  om het toestel aan te zetten.
  4. Wanneer het taalkeuzescherm op de TV wordt weergegeven, selecteert u de taal met de cursoren  /  en drukt u op ENTER.
- Selecteer het item met de cursorknoppen van de afstandsbediening en druk op ENTER om uw selectie te bevestigen. Om terug te keren naar het vorige scherm, druk op .

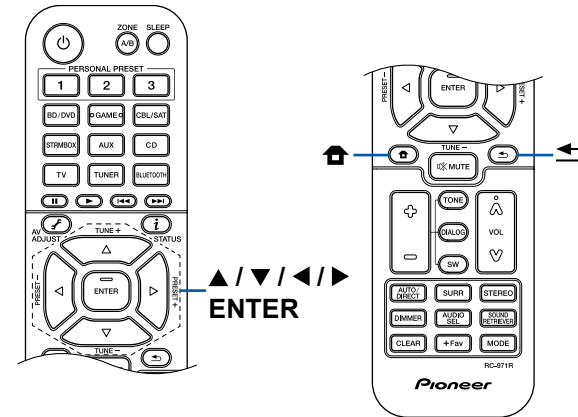

- Als u de Initial Setup halverwege hebt beëindigd, zet u dit toestel in de stand-bymodus. Als u het opnieuw aanzet, wordt de Initial Setup opnieuw weergegeven. De Initial Setup verschijnt op het scherm telkens wanneer het toestel wordt aangezet, tenzij de Initial Setup is voltooid of "Never Show Again" is geselecteerd op het eerste scherm.
- Als u Initial Setup opnieuw wilt uitvoeren nadat de instelling is voltooid, druk op , selecteer "6. Miscellaneous" - "Initial Setup", en druk op ENTER.

## ■ 1. Speaker Setup

1. Selecteer de aangesloten luidspreker lay-out en druk op ENTER .  
Merk op dat het beeld op het scherm verandert telkens wanneer u het aantal kanalen in "Speaker Channels" selecteert.

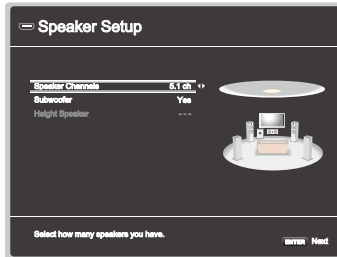

2. De luidsprekercombinatie geselecteerd in stap 1 wordt weergegeven. "Yes" wordt weergegeven voor de geselecteerde luidsprekers. Als de instelling correct is, drukt u op ENTER .
3. Selecteer "Next" en druk op ENTER. Vervolgens wordt een testtoon weergegeven door elke luidspreker om de verbinding te bevestigen. Door elke luidspreker te selecteren met de cursors ▲ / ▼ wordt de testtoon weergegeven. Druk na bevestiging op ENTER .
4. Als er geen problemen zijn met de luidsprekeraansluiting, selecteer dan "Next" en druk op ENTER. Om terug te keren naar "Speaker Setup", selecteert u "Back to Speaker Setup" en drukt u op ENTER.

## ■ 2. ARC Setup

Om verbinding te maken met een ARC-compatibele TV, selecteert u "Yes". De ARC-instelling van dit toestel wordt ingeschakeld en u kunt via dit toestel naar de audio van de TV luisteren.

- Als u "Yes" selecteert, is de HDMI CEC-functie ingeschakeld en neemt het stroomverbruik af tijdens stand-by.

## Problemen oplossen

### Voordat u de procedure start

Problemen kunnen worden opgelost door eenvoudig de stroom aan/uit te zetten of het netsnoer aan te sluiten/los te koppelen, wat eenvoudiger is dan werken aan de verbinding, instelling en bedieningsprocedure. Probeer de eenvoudige maatregelen op zowel het toestel als het aangesloten apparaat. Als het probleem is dat de video en audio niet wordt uitgevoerd of de HDMI-gekoppelde bediening niet werkt, kan de HDMI-kabel aansluiten/loskoppelen een oplossing bieden. Bij opnieuw verbinden, wees voorzichtig dat u de HDMI-kabel niet kraakt, want indien beschadigd kan de HDMI-kabel mogelijk niet goed passen. Nadat u de verbinding hebt hersteld, zet u het toestel en het aangesloten apparaat uit en weer aan.

- De AV-ontvanger bevat een microPC voor signaalverwerking en besturingsfuncties. In zeer zeldzame situaties kan ernstige interferentie, ruis van een externe bron of statische elektriciteit ertoe leiden dat deze vastloopt. In het onwaarschijnlijke geval dat dit gebeurt, trek het netsnoer uit het stopcontact, wacht ten minste 5 seconden en steek de stekker weer in het stopcontact.
- Ons bedrijf is niet verantwoordelijk voor schade (zoals CD-huurprijzen) door mislukte opnamen wegens een slechte werking van het toestel. Voordat u belangrijke gegevens opneemt, verzeker u ervan dat het materiaal correct zal worden opgenomen.

### Als het toestel verkeerd werkt 89

Probeer het toestel te herstarten 89

Resetten van het toestel (hierdoor worden de instellingen van het toestel op de standaardwaarden gereset) 89

### Problemen oplossen 90

■ Stroomvoorziening 90

■ Audio 90

■ Luistermodussen	92
■ Video	93
■ Gekoppelde werking	93
■ Tuner	94
■ BLUETOOTH-functie	94
■ ZONE B functie	95
■ Afstandsbediening	95
■ Display	95
■ Overige	95

## Als het toestel verkeerd werkt

### ❑ Probeer het toestel te herstarten

Dit toestel herstarten kan het probleem oplossen. Nadat het toestel in de stand-bymodus te hebben gezet, houdt u de knop  STANDBY/ON op het hoofdtoestel gedurende minstens 5 seconden ingedrukt en start u het toestel opnieuw op. (De instellingen in het toestel worden bewaard.) Als het probleem zich blijft voordoen nadat u het toestel opnieuw hebt opgestart, koppelt u de netsnoeren of HDMI-kabel van dit toestel en de aangesloten apparaten los.

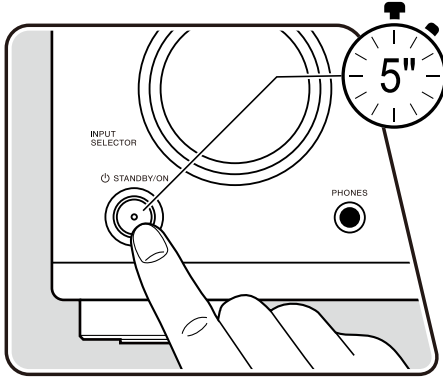

### ❑ Resetten van het toestel (hierdoor worden de instellingen van het toestel op de standaardwaarden gereset)

Als het opnieuw opstarten van het apparaat het probleem niet oplost, reset u het apparaat en herstelt u alle instellingen naar de fabrieksinstellingen op het moment van aankoop. Dit kan het probleem oplossen. Als het toestel wordt gereset, worden uw instellingen hersteld naar de standaardwaarden. Zorg ervoor dat u de instellingen hebt genoteerd voordat u de volgende bewerkingen uitvoert.

1. Houd AUTO/DIRECT van de ingangskeuzeschakelaar op het hoofdtoestel terwijl dit aan staat ingedrukt en druk op de knop  STANDBY/ON.
2. "Clear" wordt op het display weergegeven en het toestel keert terug naar stand-by. Maak het netsnoer niet los tot "Clear" van het display verdwijnt.

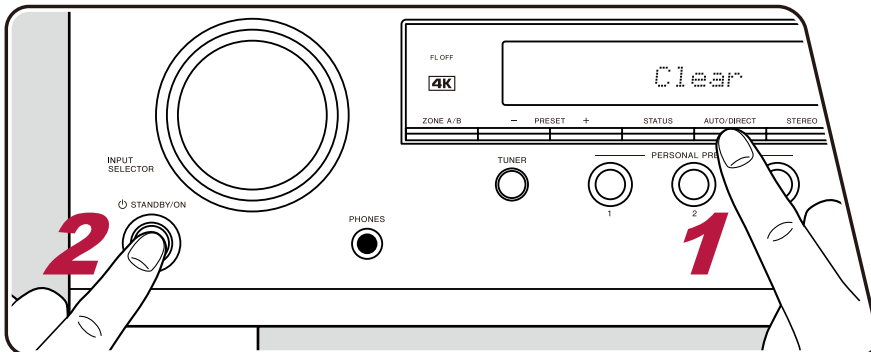

## Problemen oplossen

### ■ Stroomvoorziening

#### ❑ Wanneer de stroom wordt ingeschakeld, verschijnt "AMP Diag Mode" op het display van het hoofdtoestel

- De functie van het beveiligingscircuit werd mogelijk geactiveerd. Als het apparaat plotseling in de stand-bymodus komt en "AMP Diag Mode" verschijnt op het display van het hoofdtoestel wanneer de stroom opnieuw wordt ingeschakeld, wordt met deze functie vastgesteld of het hoofdtoestel defect is of dat er een storing is in de kabelverbinding met de luidspreker. Wanneer de diagnose is voltooid, worden de volgende berichten weergegeven.

CH SP WIRE	Als het apparaat terugkeert naar de normale AAN-status nadat "CH SP WIRE" op het display wordt weergegeven, is de luidsprekerkabel mogelijk kortgesloten. Nadat u de stroom van dit apparaat in de stand-bymodus hebt gezet, sluit u de luidsprekerkabel opnieuw aan. De blootgelegde draden van de luidsprekerkabels mogen niet uit de luidsprekeraansluiting naar buiten steken.
NG: *****	Als de werking is gestopt terwijl "NG" op het display wordt weergegeven, zet dan de stroom van dit toestel onmiddellijk in stand-by en haal de stekker uit het stopcontact. Het apparaat heeft mogelijk een storing. Raadpleeg een dealer.



#### ❑ Het toestel schakelt onverwacht uit

- Als "5. Hardware" - "Power Management" - "Auto Standby" in het Setup-menu is geactiveerd, gaat het toestel automatisch naar de stand-bymodus.
- De functie van het beveiligingscircuit is mogelijk geactiveerd vanwege een abnormale temperatuurstijging van het toestel. In dat geval wordt het toestel herhaaldelijk uitgeschakeld, ook als de stroom elke keer wordt ingeschakeld. Zorg voor voldoende ventilatieruimte rond het toestel, wacht een tijdje tot de temperatuur van het toestel afneemt. Zet vervolgens de stroom weer aan.

( →p82)

**WAARSCHUWING:** Als er rook, geur of abnormale geluiden door het toestel geproduceerd worden, trek dan onmiddellijk het netsnoer uit het stopcontact en neem contact op met de verkoper of de Support van ons bedrijf.

### ■ Audio

- Controleer of de verbinding tussen de uitgangsaansluiting op het aangesloten apparaat en de ingangsaansluiting op dit toestel correct is.
- Zorg ervoor dat geen van de verbindingkabels is geknikt, gedraaid of beschadigd.
- Als het -controlelampje op het display knippert, drukt u op de afstandsbediening op  om het dempen te annuleren.
- Wanneer een koptelefoon met de PHONES-aansluiting verbonden is, komt geen geluid uit de luidsprekers.
- Als "4. Source" - "Audio Select" - "Fixed PCM" in het Setup-menu op "On" gezet is, wordt geen geluid afgespeeld als andere signalen dan PCM ingevoerd worden. Verander de instelling in Off.

Controleer het volgende als het probleem aanhoudt nadat u het bovenstaande hebt bevestigd.

## ❑ Geen geluid van de TV

- Zet de ingangskeuzeschakelaar op dit toestel op de positie van de aansluiting waarmee de TV verbonden is.
- Als de TV de ARC-functie niet ondersteunt, samen met de verbinding via een HDMI-kabel, verbind dan de TV met dit toestel door middel van een digitale optische kabel of een analoge audiokabel.

( →p32)

## ❑ Geen geluid uit een verbonden speler

- Zet de ingangskeuzeschakelaar op dit toestel op de positie van de aansluiting waarmee de speler verbonden is.
- Controleer de instelling van de digitale audio-uitvoer op het aangesloten apparaat. Op sommige spelconsoles, zoals deze die DVD ondersteunen, kan de standaard instelling Off zijn.
- Bij sommige DVD-videoschijven, moet u een audio-uitgangsformaat selecteren vanaf een menu.

## ❑ Er komt geen geluid uit een luidspreker

- Controleer of de polariteit (+/-) van de luidsprekerkabels correct is en of geen onbeklede draden in contact staan met het metalen deel van de luidsprekeraansluitingen.
- Zorg ervoor dat de luidsprekerkabels geen kortsluiting hebben.
- Raadpleeg "De luidsprekerkabels verbinden" ( →p26) om te zien of de luidsprekerverbindingen correct zijn gemaakt. De instellingen voor de verbindingssomgeving van de luidsprekers moeten gemaakt worden in "Speaker Setup" in Initial Setup. Raadpleeg "Initial Setup met Automatische Opstart Wizard" ( →p86).
- Afhankelijk van het ingangssignaal en de luistermodus, kan mogelijk niet veel geluid door de speakers worden verzonden. Selecteer een andere luistermodus om te kijken of geluid uitgegeven wordt.

( →p26)

## ❑ Er komt geen geluid uit de subwoofer

Als de instelling van de voorluidsprekers "Large" is, worden tijdens 2-kanaals audio-invoer van TV of muziek de lage bereik-elementen uitgevoerd via de voorluidsprekers in plaats van de subwoofer. Om het geluid uit de subwoofer te laten komen, voer één van de volgende instellingen uit.

### 1. Verander de instelling van de voorluidsprekers in "Small".

De elementen van het lage bereik zullen uit de subwoofer komen in plaats van uit de voorluidsprekers. Wij raden niet aan dit te veranderen als de voorluidsprekers een goede weergavecapaciteit van het lage bereik heeft.

### 2. Verander "Double Bass" in "On".

De lage bereik elementen van de voorluidsprekers zullen uit zowel de voorluidsprekers als uit de subwoofer komen. Hierdoor kan het basgeluid te veel worden benadrukt. Verander in dat geval de instelling niet of maak de instelling met de bovenstaande optie 1.

- Voor de instellingsgegevens, raadpleeg "2. Speaker" - "Crossover" in het Setup-menu.
- Als de ingangssignalen geen audio-elementen voor de subwoofer (LFE) bevatten, produceert de subwoofer mogelijk geen geluid.

( →p74)

## ❑ Er is ruis te horen

- Het gebruik van kabelklemmen om audiokabels, het netsnoer, luidsprekerkabels, enz. samen te binden kan de audioprestaties doen afnemen. Bundel de kabels niet samen.
- Een audiokabel kan interferentie opvangen. Verander de positie van de kabels.



### ❑ Het begin van audio die ontvangen wordt via HDMI IN kan niet worden gehoord

- Omdat er meer tijd nodig is om het formaat van een HDMI-sigitaal te herkennen dan voor andere digitale audiosignalen, kan audio-uitgang mogelijk niet onmiddellijk starten.

### ❑ Geluid wordt plotseling minder

- Wanneer u het toestel langere tijd gebruikt terwijl de temperatuur in het apparaat een bepaalde temperatuur overschrijdt, kan het volume automatisch worden verlaagd om de circuits te beschermen.

## ■ Luistermodussen

- Om van digitaal surround-afspelen in formaten zoals Dolby Digital te genieten, moet voor de audiosignalen verbinding gemaakt worden met een HDMI-kabel, digitale coaxiale kabel of met een digitale optische kabel. De audio-uitgang op de verbonden Blu-ray Disc-speler, enz. moet op Bitstream uitgang gezet zijn.
- Druk enkele malen op de afstandsbediening op **i** om de weergave van het hoofdtoestel om te schakelen en u kunt het ingangsformaat controleren. Druk bij gebruik van een BLUETOOTH-verbinding op de STATUS-knop op het hoofdtoestel.

Controleer het volgende als het probleem aanhoudt nadat u het bovenstaande hebt bevestigd.

### ❑ Kan geen gewenste luistermodus selecteren

- Afhankelijk van de verbindingstatus van de luidspreker kunnen sommige luistermodussen niet worden geselecteerd. Raadpleeg "Luidspreker lay-out en selecteerbare luistermodussen" (→[p56](#)) of "Ingangsformaten en selecteerbare luistermodussen" (→[p62](#)) in "Luistermodus".

### ❑ Er kan niet worden geluisterd naar geluid in het Dolby TrueHD, Dolby Atmos of DTS-HD Master Audio-formaat

- Als de audio in Dolby TrueHD, Dolby Atmos of DTS-HD Master Audio-formaat niet correct kan worden weergegeven in het bronformaat, stel dan "BD video supplementary sound" (of hercodeer secondary sound, video additional audio, enz.) in op "Off" in de instelling van een aangesloten Blu-ray Disc-speler, enz. Na het veranderen van de instelling, schakelt u de luistermodus over naar die voor elke bron en bevestigt u.

### ❑ Over DTS-signalen

- Met media die plotseling van DTS naar PCM schakelen, kan het afspelen van PCM mogelijk niet in één keer van start gaan. Stop in dat geval de weergave aan de kant van de speler gedurende ca. 3 seconden of meer. Herneem vervolgens het afspelen. Het afspelen zal normaal worden uitgevoerd.
- DTS-weergave wordt mogelijk niet normaal uitgevoerd op sommige CD- en LD-spelers, zelfs als de speler en dit toestel digitaal zijn verbonden. Als bepaalde bewerkingen (bijv. aanpassing van het uitgangsniveau, omzetting van bemonsteringsfrequenties of conversie van frequentiekenmerken) zijn uitgevoerd voor het DTS-sigitaal dat wordt uitgevoerd, kan dit toestel het niet als een echt DTS-sigitaal herkennen en kan er ruis optreden.
- Tijdens het afspelen van een DTS-compatibele schijf kan er tijdens een pauze of overslaghandeling op uw speler ruis optreden gedurende een korte periode. Dit is geen storing.

## ■ Video

- Controleer of de verbinding tussen de uitgangsaansluiting op het aangesloten apparaat en de ingangsaansluiting op dit toestel correct is.
  - Zorg ervoor dat geen van de verbindingkabels is geknikt, gedraaid of beschadigd.
  - Wanneer het TV-beeld wazig of onduidelijk is, is het mogelijk dat het netsnoer of aansluitkabels van het toestel interfereren. Houd in dat geval afstand tussen TV-antennekabel en kabels van het toestel.
  - Controleer het overschakelen van de scherm invoer op de monitor, zoals de TV.
- Controleer het volgende als het probleem aanhoudt nadat u het bovenstaande hebt bevestigd.

### □ Er verschijnt geen beeld.

- Als een 4K video van hoge kwaliteit wordt afgespeeld, gebruikt u een Premium High Speed HDMI-kabel of Premium High Speed HDMI-kabel met Ethernet, waarvan de verpakking en "PREMIUM Certified Cable" -label heeft.
- Zet de ingangskeuzeschakelaar op dit toestel op de positie van de aansluiting waarmee de speler verbonden is.

### □ Geen beeld van een apparaat dat is aangesloten op de HDMI IN-aansluiting

- Om een video van de verbonden speler op de TV weer te geven terwijl het toestel op stand-by staat, dient u "5. Hardware" - "HDMI" - "HDMI Standby Through" in het Setup-menu in te schakelen. Voor meer informatie over de HDMI-standby Through functie, raadpleeg "5. Hardware" - "HDMI" in het Setup-menu. ( →p80)
- Controleer of "Resolution Error" wordt weergegeven op het display van het hoofdtoestel wanneer de video-ingang via de HDMI IN-aansluiting niet wordt weergegeven. In dat geval biedt de TV geen ondersteuning voor de resolutie van de video-ingang van de speler. Wijzig de instelling op de speler.
- De normale werking met een HDMI-DVI-adapter wordt niet gegarandeerd. Bovendien wordt de uitgang van videosignalen vanaf een PC niet gegarandeerd.

### □ Beelden flikkeren

- De uitvoerresolutie van de speler is mogelijk niet compatibel met de resolutie van de TV. Als de speler via een HDMI-kabel op dit toestel is aangesloten, wijzigt u de uitvoerresolutie op de speler. Dit kan ook worden opgelost door de schermmodus op de TV te wijzigen.

### □ Video en audio zijn niet gesynchroniseerd

- Afhankelijk van de instellingen op uw TV en de verbindingsumgeving bevindt de video zich misschien achter de audio. Om dit te regelen drukt u op de afstandsbediening op  en regelt u het in "HDMI" - "Sound Delay" in "AV Adjust". ( →p84)

## ■ Gekoppelde werking

### □ HDMI-gekoppelde werking werkt niet met CEC-compatibele apparaten, zoals een TV

- Zet in het Setup-menu van het toestel "5. Hardware" - "HDMI" - "HDMI CEC" op "On". ( →p80)
- Het is ook nodig om de HDMI-koppeling in te stellen op het CEC-compatibele apparaat. Raadpleeg de gebruikershandleiding.
- Wanneer u een speler of recorder van het merk Sharp op de HDMI IN- aansluitingen aansluit, stelt u "5. Hardware" - "HDMI" - "HDMI Standby Through" op "Auto" in het Setup-menu in.

## ■ Tuner

### □ Slecht ontvangst of veel ruis

- Controleer de antenneaansluiting opnieuw.
- Zet de antenne uit de buurt van de luidsprekerkabel of het netsnoer.
- Zet het toestel uit de buurt van uw TV of PC.
- Passerende auto's of vliegtuigen in de buurt kunnen interferentie veroorzaken.
- Als radiogolven worden geblokkeerd door betonnen muren, enz., kan de radio-ontvangst slecht zijn.
- Wijzig de ontvangstmodus in mono ( →p42).
- Het gebruik van de afstandsbediening tijdens AM-ontvangst kan ruis veroorzaken.
- Het FM-ontvangst kan beter worden als u de antenne-aansluiting op de muur gebruikt, die voor de TV gebruikt wordt.

( →p36)

## ■ BLUETOOTH-functie

- Ontkoppel en sluit opnieuw het netsnoer van dit apparaat aan of zet het BLUETOOTH-geactiveerde apparaat aan en uit. Heropstarten van het BLUETOOTH-geactiveerde apparaat kan effectief zijn.
- De BLUETOOTH-geactiveerde apparaten moeten het A2DP-profiel ondersteunen.
- Omdat er radiogolfinterferentie optreedt, mag dit toestel niet worden gebruikt in de buurt van apparaten zoals een magnetron of draadloze telefoon die een radiogolf in het 2,4 GHz-bereik gebruiken.
- Een metalen voorwerp in de buurt van het toestel kan van invloed zijn op de radiogolf en de BLUETOOTH-verbinding is mogelijk niet mogelijk. Controleer het volgende als het probleem aanhoudt nadat u het bovenstaande hebt bevestigd.

### □ Kan geen verbinding maken met dit toestel

- Controleer of de BLUETOOTH-functie van het BLUETOOTH-geactiveerd apparaat ingeschakeld is.

( →p81)

### □ Muziek afspelen is niet beschikbaar op het toestel, zelfs niet nadat de BLUETOOTH-verbinding succesvol is

- Als het geluidsvolume van uw BLUETOOTH-geactiveerd apparaat laag is ingesteld, kan de audio mogelijk niet worden afgespeeld. Verhoog het volume op het BLUETOOTH-geactiveerd apparaat.
- Afhankelijk van het BLUETOOTH-geactiveerd apparaat kan het mogelijk voorzien zijn van een Verzenden/ontvangen keuzeschakelaar. Selecteer de luistermodus.
- Afhankelijk van de kenmerken of specificaties van het BLUETOOTH-geactiveerd apparaat, wordt muziek mogelijk niet afgespeeld op dit toestel.

### □ Het geluid wordt onderbroken

- Er is mogelijk een probleem met het -BLUETOOTH-geactiveerd apparaat. Controleer de informatie op het Internet.

### ❑ De geluidskwaliteit is slecht na verbinding met het BLUETOOTH-geactiveerd apparaat

- Het BLUETOOTH ontvangst is zwak. Plaats het BLUETOOTH-geactiveerd apparaat dicht bij het toestel of verwijder eventuele obstakels tussen het BLUETOOTH-geactiveerd apparaat en dit toestel.

### ■ ZONE B functie

### ❑ De audio van extern aangesloten AV-componenten kan niet in ZONE B worden uitgevoerd

- Als u audio wilt uitvoeren naar ZONE B, stelt u de bestemming voor de audio-uitvoer in op "ZONE A+B " of "ZONE B".

( →p46)

### ■ Afstandsbediening

- Verzekert u ervan dat de batterijen met de juiste polariteit zijn geplaatst.
- Plaats nieuwe batterijen. Meng geen verschillende soorten batterijen, of oude en nieuwe batterijen.
- Zorg ervoor dat de sensor van het hoofdtoestel niet wordt blootgesteld aan direct zonlicht of TL-verlichting van het type inverter. Verplaats het toestel indien nodig.
- Als het hoofdtoestel geïnstalleerd is in een rek of kast met gekleurde glasdeuren, of als de deuren gesloten zijn, zal de afstandsbediening mogelijk niet goed werken.

### ■ Display

### ❑ Het display wordt niet verlicht

- Wanneer de dimmerfunctie werkt, kan het display dimmen of uit gaan. Druk op de DIMMER-knop en wijzig de helderheid van het display.

( →p13)

### ■ Overige

### ❑ Er komen vreemde geluiden uit het toestel

- Als u een ander apparaat op hetzelfde stopcontact als dit toestel hebt aangesloten, kan er zich ruis voordoen onder invloed van het apparaat. Als het probleem is verholpen door de stekker van het andere apparaat uit het stopcontact te verwijderen, dan moet u verschillende stopcontacten voor dit apparaat en het toestel gebruiken.

### ❑ De Midnight-functie werkt niet

- Controleer of het bronmateriaal Dolby Atmos, Dolby Digital, Dolby Digital Plus, Dolby TrueHD, DTS, DTS-HD High Resolution, DTS-HD Master Audio of DTS:X is.

### ❑ De POWER OUT-aansluiting kan geen stroom leveren aan smartphones/tablets of andere apparaten

- De POWER OUT-aansluiting op het achterpaneel is enkel bedoeld om stroom te leveren (5 V/1 A) aan een streaming mediaspeler die met een USB-kabel op de HDMI IN-aansluiting van dit toestel is aangesloten. Deze aansluiting kan geen stroom leveren aan smartphones/tablets of andere apparaten.

## HDMI

### Compatibele functies

HDMI (High Definition Multimedia Interface) is een digitale interfacestandaard voor het verbinden van TV's, projectoren, Blu-ray Disc/DVD-spelers, digitale tuners en andere videocomponenten. Tot nu toe waren meerdere gescheiden video- en audiokabels vereist om AV-componenten te verbinden. Met HDMI kan één enkele kabel besturingssignalen, digitale video en digitale audio (2-kanaals PCM, meerkanaals digitale audio en multikanaal PCM) verzenden.

#### HDMI CEC-functie:

Door een apparaat dat voldoet aan CEC (Consumer Electronics Control) van de HDMI-standaard aan te sluiten met behulp van een HDMI-kabel, is een verscheidenheid aan gekoppelde bedieningen tussen apparaten mogelijk. Deze functie staat diverse gekoppelde bedieningen met apparaten toe, zoals het schakelen tussen ingangen die verbonden zijn met een speler, het regelen van het volume van dit toestel door gebruik te maken van de afstandsbediening van een TV en het automatisch op stand-by schakelen van dit toestel wanneer de TV uitgeschakeld wordt.

Het toestel is ontworpen om gekoppeld te worden met producten die voldoen aan de CEC-standaard. De gekoppelde werking wordt echter niet altijd voor alle CEC-apparaten gegarandeerd. Om de gekoppelde functies correct te laten werken, sluit niet meer CEC-compatibele apparaten aan dan het maximum aantal op de HDMI-aansluiting aansluitbare apparaten, zoals hieronder wordt weergegeven.

- Blu-ray Disc-/DVD-spelers: tot 3 toestellen
- Blu-ray Disc-/DVD-recorders: tot 3 toestellen
- Kabel TV-tuner, terrestrische digitale tuner en satellietomroep-tuner: maximaal 4 toestellen

De werking is voor de volgende apparaten gegarandeerd: (Met ingang van januari 2019)

Televisies van het merk Toshiba; televisies van het merk Sharp; spelers en recorders van het merk Toshiba; spelers en recorders van het merk Sharp (indien gebruikt met een televisie van het merk Sharp)

#### ARC (Audio Return Channel):

Door een TV die ARC ondersteunt met één enkele HDMI-kabel te verbinden, kunt u niet alleen de audio en de video afkomstig van dit toestel naar de TV uitzenden maar kunt u ook de audio afkomstig van de TV uit dit toestel laten komen.

#### HDMI Standby Through:

Zelfs als dit toestel op stand-by staat, kunnen deingangssignalen afkomstig van de AV-componenten naar de TV worden gezonden.

#### 3D:

U kunt 3D-videosignalen van AV-componenten naar de TV verzenden.

#### 4K:

Dit toestel ondersteunt 4K (3840×2160p) en 4K SMPTE (4096×2160p) videosignalen.

#### Lip Sync:

Deze instelling corrigeert automatisch de desynchronisatie tussen de video- en audiosignalen op basis van gegevens van de HDMI Lip Sync compatibele TV.

#### Bescherming van het auteursrecht:

De HDMI-aansluiting van dit toestel ondersteunt Revisie 1.4 en Revisie 2.2 van HDCP (High-band width Digital Content Protection), een kopieerbeveiligingssysteem voor digitale videosignalen. Andere apparaten die op het toestel zijn aangesloten, moeten ook voldoen aan de HDCP-normen.

## Ondersteunde audioformaten

2-kan. lineair PCM:

32 kHz, 44,1 kHz, 48 kHz, 88,2 kHz, 96 kHz, 176,4 kHz, 192 kHz, 16/20/24 bit

Multikanaals lineair PCM:

Maximaal 7.1 kanalen, 32 kHz, 44,1 kHz, 48 kHz, 88,2 kHz, 96 kHz, 176,4 kHz, 192 kHz, 16/20/24 bit

Bitstream:

Dolby Atmos, Dolby Digital, Dolby Digital Plus, Dolby TrueHD, DTS, DTS:X, DTS-HD High Resolution Audio, DTS-HD Master Audio, DTS 96/24, DTS-ES, DTS Express

DSD:

Ondersteunde bemonsteringsfrequenties: 2,8 MHz

Uw Blu-ray disc-/DVD-speler moet ook ondersteuning bieden voor HDMI-uitvoer van de bovenstaande audioformaten.

## Ondersteunde resoluties

HDMI IN1 tot IN4:

- Auteursrechtelijke beveiligingstechnologie: HDCP1.4/HDCP2.2
- Color space (Color Depth):
  - 720×480i 60 Hz, 720×576i 50 Hz, 720×480p 60 Hz, 720×576p 50 Hz, 1920×1080i 50/60 Hz, 1280×720p 24/25/30/50/60 Hz, 1680×720p 24/25/30/50/60 Hz, 1920×1080p 24/25/30/50/60 Hz, 2560×1080p 24/25/30/50/60 Hz, 4K (3840×2160p) 24/25/30 Hz, 4K SMPTE (4096×2160p) 24/25/30 Hz : RGB/YCbCr4:4:4 (8/10/12 bit), YCbCr4:2:2 (12 bit)
  - 4K (3840×2160p) 50/60 Hz, 4K SMPTE (4096×2160p) 50/60 Hz: RGB/YCbCr4:4:4 (8 bit), YCbCr4:2:2 (12 bit), YCbCr4:2:0 (8/10/12 bit)

## Algemene specificaties

### ■ Versterkergedeelte

#### Nominaal uitgangsvermogen (FTC) (Noord-Amerikaans)

Met belastingen van 8 ohm, beide kanalen aangestuurd, van 20-20.000 Hz; 80 watt per kanaal toegekend minimum RMS-vermogen, met niet meer dan 0,08% totale harmonische vervorming van 250 milliwatt op toegekende uitgang. Met belastingen van 8 ohm, beide kanalen aangestuurd, van 100 Hz; 80 watt per kanaal toegekend minimum RMS-vermogen, met niet meer dan 0,08% totale harmonische vervorming van 250 milliwatt tot toegekende uitgang. (SUBWOOFER)

#### Nominaal uitgangsvermogen (IEC) (Overige)

5 kanalen × 135 W bij 6 ohm, 1 kHz, 1 kanaal aangestuurd van 1% THD  
1 kanalen × 100 W bij 6 ohm, 100 Hz, 1 kanaal aangestuurd van 1 % THD (SUBWOOFER)

#### Maximum Effectief Uitgangsvermogen (Noord-Amerika)

150 W bij 6 ohm, 1 kHz, 1 kanaal aangedreven van 10% THD  
120 W bij 6 ohm, 100 Hz, 1 kanaal aangedreven van 10% THD (SUBWOOFER)

#### Maximum Effectief Uitgangsvermogen (IEC)

5 kanalen × 150 W bij 6 ohm, 1 kHz, 1 kanaal aangestuurd van 10% THD (Europese)  
1 kanalen × 120 W bij 6 ohm, 100 Hz, 1 kanaal aangestuurd van 10% THD (Europees) (SUBWOOFER)

#### Maximum Effectief Uitgangsvermogen (JEITA)

5 kanalen × 150 W bij 6 ohm, 1 kHz, 1 kanaal aangestuurd van 10% THD (Aziatisch en Australisch)  
1 kanaal x 120 W bij 6 ohm, 100 Hz, 1 kanaal aangedreven van 10% THD (Aziatisch en Australisch) (SUBWOOFER)

#### Dynamisch vermogen (\*)

\* IEC60268-Korte termijn maximum uitgangsvermogen

160 W (3 Ω, Voorkant)  
125 W (4 Ω, Voorkant)  
85 W (8 Ω, Voorkant)

THD+N (Totale harmonische vervorming+ruis)  
0,08% (20 Hz - 20.000 Hz, half vermogen)

Ingangsgevoeligheid en impedantie  
200 mV/47 kΩ (LINE (RCA))

Nominaal RCA uitgangsniveau en impedantie  
1 V/470 Ω (SUBWOOFER PRE OUT)  
1 V/2,3 kΩ (ZONE B LINE OUT)

Frequentierespons  
10 Hz - 100 kHz/+1 dB, -3 dB (Pure Direct)

Toonregelingskenmerken  
±10 dB, 20 Hz (BASS)  
±10 dB, 20 kHz (TREBLE)

Signaal-ruis ratio  
109 dB (IHF-A, LINE IN, SP OUT)

Luidsprekerimpedantie  
4 Ω - 16 Ω

Nominale uitgang koptelefoon  
80 mW + 80 mW (32 Ω, 1 kHz, 10% THD)

Ondersteunde impedantie van koptelefoons  
8 Ω - 600 Ω

Frequentierespons koptelefoons  
10 Hz - 100 kHz

### ■ Tunergedeelte

FM-afstem-frequentiebereik  
87,5 MHz - 107,9 MHz (Noord-Amerikaans)  
87,5 MHz - 108,0 MHz, RDS (Overige)

50 dB stiltegevoeligheid (FM MONO)  
1,0 μV, 11,2 dBf (IHF, 1 kHz, 100% MOD)

AM-afstem frequentiebereik  
530 kHz - 1710 kHz (Noord-Amerikaans)  
522/530 kHz - 1611/1710 kHz (Overige)

Voorkeuzekanalen  
40

## ■ BLUETOOTH-gedeelte

Communicatie systeem

BLUETOOTH Specificatie versie 4.2

Frequentieband

2,4 GHz band

Modulatiemethode

FHSS (Freq Hopping Spread Spectrum)

Compatibele BLUETOOTH-profielen

A2DP 1.3

AVRCP 1.5

HFP (Handenvrij profiel) 1.6

HSP (Koptelefoon profiel) 1.2

SPP (Seriële poort profiel) 1.2

Ondersteunde Codec's

SBC

AAC

Zendbereik (A2DP)

20 Hz - 20 kHz (Bemonsteringsfrequentie 44,1 kHz)

Maximum communicatiebereik

Gezichtslijn ongev. 15 m (\*)

- \* Het daadwerkelijke bereik zal variëren afhankelijk van factoren zoals obstakels tussen apparaten, magnetische velden rondom een magnetron, statische elektriciteit, draadloze telefoon, ontvangstgevoeligheid, prestaties van antenne, besturingssysteem, software-toepassing, enz.

## ■ Algemeen

Stroomvoorziening

120 V AC, 60 Hz (Noord-Amerikaans)

220 - 240 V AC, 50/60 Hz (Overige)

Stroomverbruik

445 W (Noord-Amerikaans)

465 W (Overige)

0,1 W (Volledige Stand-bymodus) (Noord-Amerikaans)

0,2 W (Volledige Stand-bymodus) (Overige)

0,1 W (HDMI CEC) (Noord-Amerikaans)

0,2 W (HDMI CEC) (Overige)

40,1 W (geen geluid) (Noord-Amerikaans)

36,1 W (geen geluid) (Overige)

26,0 W (HDMI Standby Through) (Noord-Amerikaans)

24,4 W (HDMI Standby Through) (Overige)

Afmetingen (B × D × H)

435 mm × 148 mm × 321 mm

17-1/8" × 5-13/16" × 12-5/8"

Gewicht

8 kg (17,6 lbs.)

Maximum vermogen radiofrequentie uitgezonden in de frequentieband(en) (Europese)

2402 MHz - 2480 MHz (4 dBm (e.i.r.p))

## ■ HDMI

Ingang

IN1 (BD/DVD), IN2 (GAME), IN3 (CBL/SAT), IN4 (STRM BOX)

Uitgang

OUT

Ondersteund

Audio Return Channel, 3D, 4K 60 Hz, 6G, HDR10, BT.2020, HLG, Dolby Vision, Auto Delay, CEC

Audioformaat

Dolby Atmos, Dolby TrueHD, Dolby Digital, Dolby Digital Plus, DTS, DTS:X, DTS-HD Master Audio, DTS-HD High Resolution Audio, DTS 96/24, DTS-ES, DTS Express, DSD (PCM-conversie ingang), 2-kan. lineair PCM, Multikanaals lineair PCM

HDCP-versie

2.2

Maximum Videoresolutie

4K 60 Hz (YCbCr 4:4:4)

## ■ Ondersteunde ingangresoluties

HDMI-ingang

4K, 1080p/24, 1080p, 1080i, 720p, 480p/576p

- De uitvoer uit de HDMI OUT-aansluiting naar de TV heeft dezelfde resolutie als de invoer. Als een TV gebruikt wordt die 4K ondersteunt, kunnen 1080p HDMI-videosignalen ook als 4K uitgezonden worden.



## ■ Audio-ingangen

### Digitaal

OPTICAL (TV)  
COAXIAL (CD)

### Analoog

CD, TV, CBL/SAT, AUX (voorzijde)

## ■ Audio-uitgangen

### Analoog

ZONE B LINE OUT  
2 SUBWOOFER PRE OUT

### Luidspreker uitgangen

FRONT L/R (Noord-Amerikaanse modellen ondersteunen banaanstekkers.),  
CENTER, SURROUND L/R, SUBWOOFER

### Koptelefoons

PHONES (Voorkant, ø6,3 mm, 1/4")

## ■ Voorluidspreker (S-13F)

### Luidsprekertype

1-weg, Gesloten box type boekenplank

### Drivers

3" (7,7 cm) kegel

### Frequentierespons

80 Hz - 20 kHz

### Uitgevoerd geluidsdruk niveau

80 dB/W/m

### Maximum ingangsvermogen

150 W

### Normale impedantie

6 Ω

### Afmetingen (B × D × H)

90 mm × 131,5 mm × 108,5 mm  
3-9/16" × 5-3/16" × 4-1/4"

### Gewicht

0,5 kg (1,1 lbs)

## ■ Middenluidspreker (S-13C)

### Luidsprekertype

1-weg, Gesloten box type boekenplank

### Drivers

3" (7,7 cm) kegel

### Frequentierespons

70 Hz - 20 kHz

### Uitgevoerd geluidsdruk niveau

80 dB/W/m

### Maximum ingangsvermogen

150 W

### Normale impedantie

6 Ω

### Afmetingen (B × D × H)

220 mm × 97 mm × 100 mm  
8-11/16" × 3-13/16" × 3-15/16"

### Gewicht

0,6 kg (1,3 lbs)

## ■ Surroundluidspreker(S-13S)

### Luidsprekertype

1-weg, Gesloten box type boekenplank

### Drivers

3" (7,7 cm) kegel

### Frequentierespons

80 Hz - 20 kHz

### Uitgevoerd geluidsdruk niveau

80 dB/W/m

### Maximum ingangsvermogen

150 W

### Normale impedantie

6 Ω

### Afmetingen (B × D × H)

90mm × 131,5 mm × 108,5 mm  
3-9/16" × 5-3/16" × 4-1/4"

### Gewicht

0,5 kg (1,1 lbs)

## ■ Subwoofer (S-13W)

Luidsprekertype

Bassreflex

Drivers

6-7/16" (16 cm) kegel

Frequentierespons

28 Hz - 5 kHz

Uitgevoerd geluidsdrukniveau

78 dB/W/m

Maximum ingangsvermogen

120 W

Normale impedantie

6  $\Omega$

Afmetingen (B × D × H)

230 mm × 393 mm × 331 mm

9-1/16" × 15-1/2" × 13-1/16"

Gewicht

4,6 kg (10,1 lbs)

## ■ Overige

USB: 1 (Alleen om stroom te leveren aan de streaming mediaspeler, 5 V/1,0 A)

Specificaties en kenmerken kunnen zonder voorafgaande kennisgeving worden gewijzigd.

☐ → [Licentie en handelsmerken](#)

*Pioneer*

SN 29403619A\_NL

© 2019 Onkyo & Pioneer Corporation. All rights reserved.

"Pioneer" is a trademark of Pioneer Corporation, and is used under license.

H1904-1

---

# Instruktionsbok

## HTP-076

HOME THEATER PACKAGE

**Pioneer**

Sv

Innehållsförteckning



Anslutningar



- Ansluta högtalare



Uppspelning



Installation



Felsökning



Bilaga



Ytterligare information



<b>Vad som finns i förpackningen</b>	<b>4</b>
<b>Tilläggsfunktion (Uppdatering av fast programvara)</b>	<b>5</b>
Uppdateringsinformation för fast programvara	5
Åtgärder för tillagda nya funktioner	5
Uppdateringsförfarande av fast programvara	6
<b>Delarnas namn</b>	<b>8</b>
Frontpanel	8
Bildskärm	10
Bakpanel	11
Fjärrkontroll	13
Högtalare/Subwoofer	15

## Anslutningar

<b>Ansluta högtalare</b>	<b>20</b>
Högtalarinstallation	21
Högtalaranslutningar och "Speaker Setup"-inställningar	26
Högtalarkombinationer	29
<b>Ansluta TV:n</b>	<b>30</b>
Till TV med ARC	31
Till TV utan ARC	32
<b>Ansluta uppspelningensenheter</b>	<b>33</b>
Ansluta en AV-komponent med monterat HDMI-uttag	33
Ansluta en ljudkomponenten	34

<b>Ansluta en AV-komponent i ett separat rum (ZONE B-anslutning)</b>	<b>35</b>
Ansluta en förförstärkare (ZONE B)	35
<b>Ansluta antenner</b>	<b>36</b>
<b>Ansluta nätkabeln</b>	<b>37</b>

## Uppspelning

<b>Uppspelning av en AV-komponent</b>	<b>39</b>
Grundläggande åtgärder	39
<b>Uppspelning via BLUETOOTH®</b>	<b>40</b>
Grundläggande åtgärder	40
<b>Lyssna på AM/FM-radio</b>	<b>41</b>
Kanalinställning i en radiostation	41
Förinställning av en radiostation	43
Använda RDS (europeiska, australiska och asiatiska modeller)	45
<b>ZONE B Uppspelning</b>	<b>46</b>
Uppspelning	46
<b>Bekvämlighetsfunktioner</b>	<b>48</b>
Använda PERSONAL PRESET	48
Justera tonen	50
Sleep Timer	52
<b>Lyssningsläge</b>	<b>53</b>
Välja lyssningsläget	53

Högtalarlayouter och Valbara lyssningslägen	56
Lyssningslägenas effekter	58
Inmatningsformat och Valbara lyssningslägen	62

## Installation

<b>Setup Menu</b>	<b>68</b>
Menylista	68
Menyalternativ	70
1. Input/Output Assign	71
2. Speaker	74
3. Audio Adjust	77
4. Source	78
5. Hardware	80
7. Miscellaneous	83
<b>AV-justering</b>	<b>84</b>
Menyalternativ	84
<b>Initial Setup med den automatiska startguiden</b>	<b>86</b>
Åtgärder	86

## Felsökning

När enheten fungerar på felaktigt sätt	89
Felsökning	90

## Bilaga

<b>Om HDMI</b>	<b>96</b>
<b>Allmänna specifikationer</b>	<b>98</b>

## Vad som finns i förpackningen

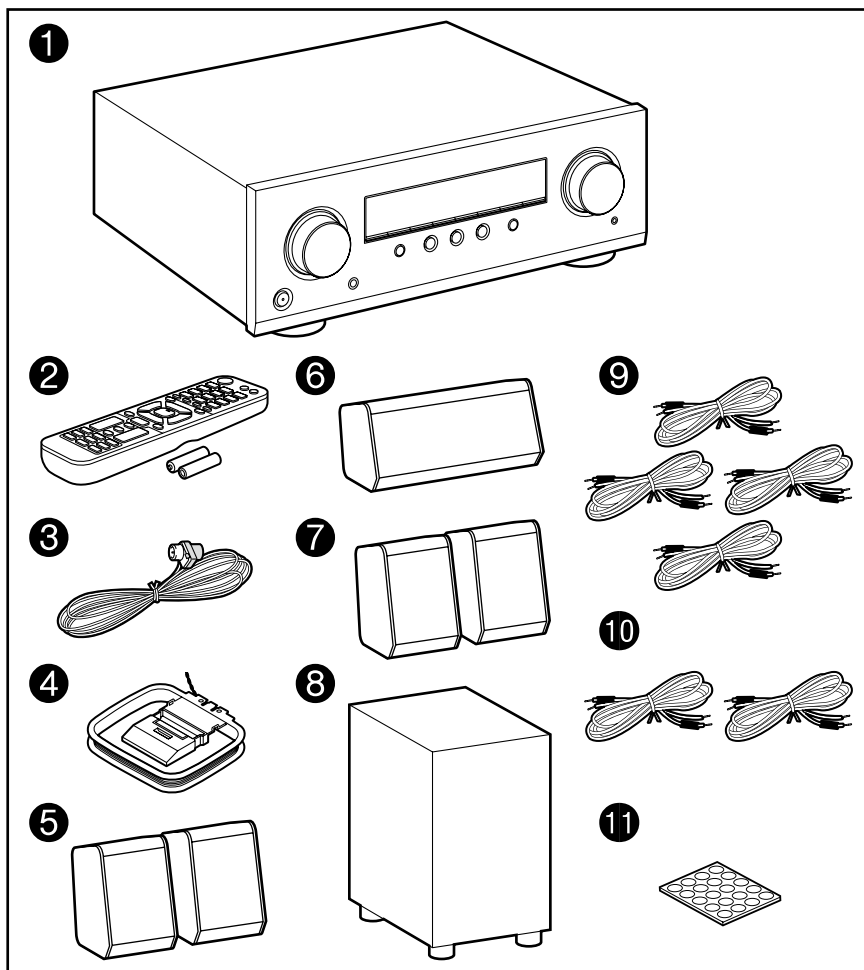

1. Huvudapparat (VSX-326) (1)
2. Fjärrkontroll (RC-971R) (1), batterier (AAA/R03) (2)
3. FM-antenn för inomhusbruk (1)
4. AM-ramantenn (1)
5. Fronthögtalare (S-13F) (2)
6. Centerhögtalare (S-13C) (1)
7. Surroundhögtalare (S-13S) (2)
8. Subwoofer (S-13W) (1)
9. Högtalarkabel (10' (3 m)) (4)
10. Högtalarkabel (26' (8 m)) (2)
11. Glidskydd (20)

- Vid installering av fronthögtalarna, centerhögtalare eller surroundhögtalare på ett rack, m.m., sätt glidskydd under de fyra hörnen på högtalarna för att förhindra att de glider.

- Snabbstartsguide (1)

\*Det här dokumentet är en onlinebruksanvisning. Den följer inte med som ett tillbehör.

- Anslut högtalare med en impedans från 4  $\Omega$  till 16  $\Omega$ .
- Nätkabeln ska endast anslutas efter att alla andra anslutningar är slutförda.
- Vi kommer inte att ta något som helst ansvar för skador som uppstår på grund av anslutning av utrustning som tillverkats av andra företag.
- Specifikationer och utseende kan ändras utan föregående underrättelse.

## Tilläggsfunktion (Uppdatering av fast programvara)

Denna enhet är utrustad med en funktion för att uppdatera den fasta programvaran via USB-porten när en uppdatering av fast programvara har tillkännagetts efter inköp. Detta aktiverar olika funktioner som kan läggas till och operationer som förbättras.

Beroende på tillverkningstid för produkten kan den fasta programvaran ha bytts ut mot en uppdaterad sådan. Om detta är fallet så kan nya funktioner ha lagts till från början. Se följande avsnitt för hur man kontrollerar senaste innehållet och version för fast programvara för din produkt.

### Uppdateringsinformation för fast programvara

Besök vårt företags hemsida för senaste innehåll och version för fast programvara. Om den fasta programvaran för din produkt skiljer sig från den senaste rekommenderas du att uppdatera den fasta programvaran.

För att kontrollera versionen för den fasta programvaran på din produkt, tryck på -knappen på fjärrkontrollen och se "6. Miscellaneous" - "Firmware Update" - "Version" ( →[p83](#)).

### Åtgärder för tillagda nya funktioner

Om funktioner har lagts till eller ändrats från innehållet beskrivet i Instruktionsboken, se följande referens.

[Ytterligare information](#) »

- ❑ Uppdateringsförfarande av fast programvara  
( →[p6](#))



## Uppdateringsförfarande av fast programvara

Cirka 30 minuter krävs för uppdatering. Existerande inställningar behålls efter uppdatering.

**Ansvarsfriskrivning:** Programmet och medföljande onlinedokumentation tillhandahålls till dig för användning på egen risk.

Vårt företag tar inget ansvar, och du får ingen kompensation för några som helst skadeståndsanspråk angående din användning av programmet eller den medföljande onlinedokumentationen, oavsett rättslig princip, och oavsett om det uppkommer via en åtalbar handling eller ett avtal.

Vårt företag kommer under inga omständigheter vara ansvariga inför dig eller en tredje part för några särskilda, indirekta eller oavsiktliga skador, eller följdskador av något slag, inklusive men ej begränsat till, ersättning, återbetalning eller skadestånd på grund av förlust av nuvarande eller framtida vinst, förlust av data eller av några andra skäl.

## Uppdatering av den fasta programvaran via USB

- Under uppdateringen av den fasta programvaran ska du inte göra följande:
    - Koppla från och tillbaka kablar, USB-lagringsenhet, mikrofon eller hörlurar, eller utföra funktioner på apparaten som att stänga av strömmen.
  - Förbered en USB-lagringsenhet som är 128 MB eller större. Formatet av USB-lagringsenheter stöder FAT16 eller FAT32 filsystemformat.
    - Media som sätts i en USB kortläsare kanske inte används för den här funktionen.
    - USB-lagringsenheter med en säkerhetsfunktion stöds inte.
    - USB-nav och USB-lagringsenheter med navfunktion stöds inte. Anslut inte dessa enheter till apparaten.
  - Ta bort data som lagrats på USB-lagringsenheten.
  - Om "HDMI CEC" är inställt på "On", ställ in det på "Off".
    - Tryck på . Välj sedan "5. Hardware" - "HDMI" och tryck på ENTER, välj sedan "HDMI CEC" och "Off".
- \* Beroende på USB-lagringsenheten eller dess innehåll kan det hända att det krävs lång tid för laddning, innehållet kanske inte läses in korrekt eller strömförsörjningen är bristfällig.
- \* Vårt företag tar inte på något sätt ansvar för eventuella förluster eller skadade data, eller lagringsfel som uppstår till följd av att USB-lagringsenheten används. Uppmärksamma detta i förväg.

\* Beskrivningarna kan skilja sig från aktuella visningar på skärmen men åtgärder och funktioner är de samma.

### Uppdatering

1. Anslut USB-lagringsenheten till din dator.
2. Ladda ner filen till den fasta programvaran från vårt företags webbplats till din dator och packa upp den.  
Den fasta programvarans filer har följande namn.  
PIOAVR\*\*\*\*\_\*\*\*\*\*.zip  
Packa upp filen på din dator. Antalet icke uppackade filer och mappar varierar beroende på modellen.
3. Kopiera alla uppackade filer och mappar till rotmappen på USB-lagringsenheten.
  - Se till att kopiera de uppackade filerna.
4. Anslut USB-lagringsenheten till den här apparatens POWER OUT-port.
  - Om en strömadapter tillhandahålls med USB-lagringsenheten ska den anslutas till ett hushållsuttag.
  - Om USB-lagringsenheten har partitionerats kommer varje sektion att hanteras som en fristående enhet.
5. Tryck på .  
Inställningsmenyn visas på TV-skärmen.



6. Välj i tur och ordning "6. Miscellaneous" - "Firmware Update" - "Update via USB" med markörerna och tryck sedan på ENTER.

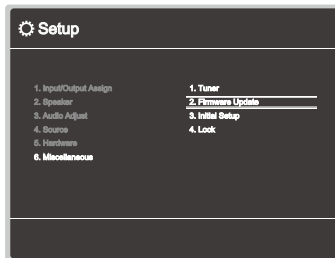

- Om "Firmware Update" visas i grått och inte kan väljas, vänta en stund tills apparaten startar.
7. Tryck på ENTER med "Update" markerat för att starta uppdateringen.
- Under uppdateringen kan TV-skärmen bli svart beroende på programmet som ska uppdateras. I detta fall, kontrollera förloppet på apparatens display. Tv-skärmen förblir svart tills uppdateringen slutförs och strömmen sätts på igen.
  - Under uppdateringen, stäng inte av strömmen eller koppla från eller koppla tillbaka USB-lagringsenheten.
  - När "Completed!" visas är uppdateringen slutförd.
8. Koppla bort USB-lagringsenheten från apparaten.
9. Tryck på  $\odot$  STANDBY/ON på huvudapparaten för att ställa enheten i standbyläge. Förloppet har slutförts och din fasta programvara har uppdaterats till senaste version.
- Använd inte  $\odot$  på fjärrkontrollen.

### Om ett felmeddelande visas

När ett fel inträffar visas "Error! \*-\*\*" på apparatens display. ("\*" motsvarar ett alfanumeriskt tecken.) Se följande beskrivningar och kontrollera.

#### Felkod

- \*-70:  
USB-lagringsenheten kan inte detekteras, den fasta programvarufilen finns inte i rotmappen på USB-lagringsenheten eller så är den fasta programvarufilen avsedd för en annan modell. Kontrollera om USB-lagringsenheten eller USB-kabeln sitter i korrekt i den här apparatens POWER

#### OUT-port.

Anslut USB-lagringsenhet till en extern strömkälla om den har sin egen strömförsörjning.

- \*-51:  
Den fasta programvarufilen är för en annan modell eller så är den fasta programvarufilen korrupt. Försök igen från nedladdningen av den fasta programvarufilen.
- Övrigt:  
Efter att elkontakten tagits bort en gång, sätt i den i vägguttaget, och starta sedan om åtgärden från början.

## Delarnas namn

### Frontpanel

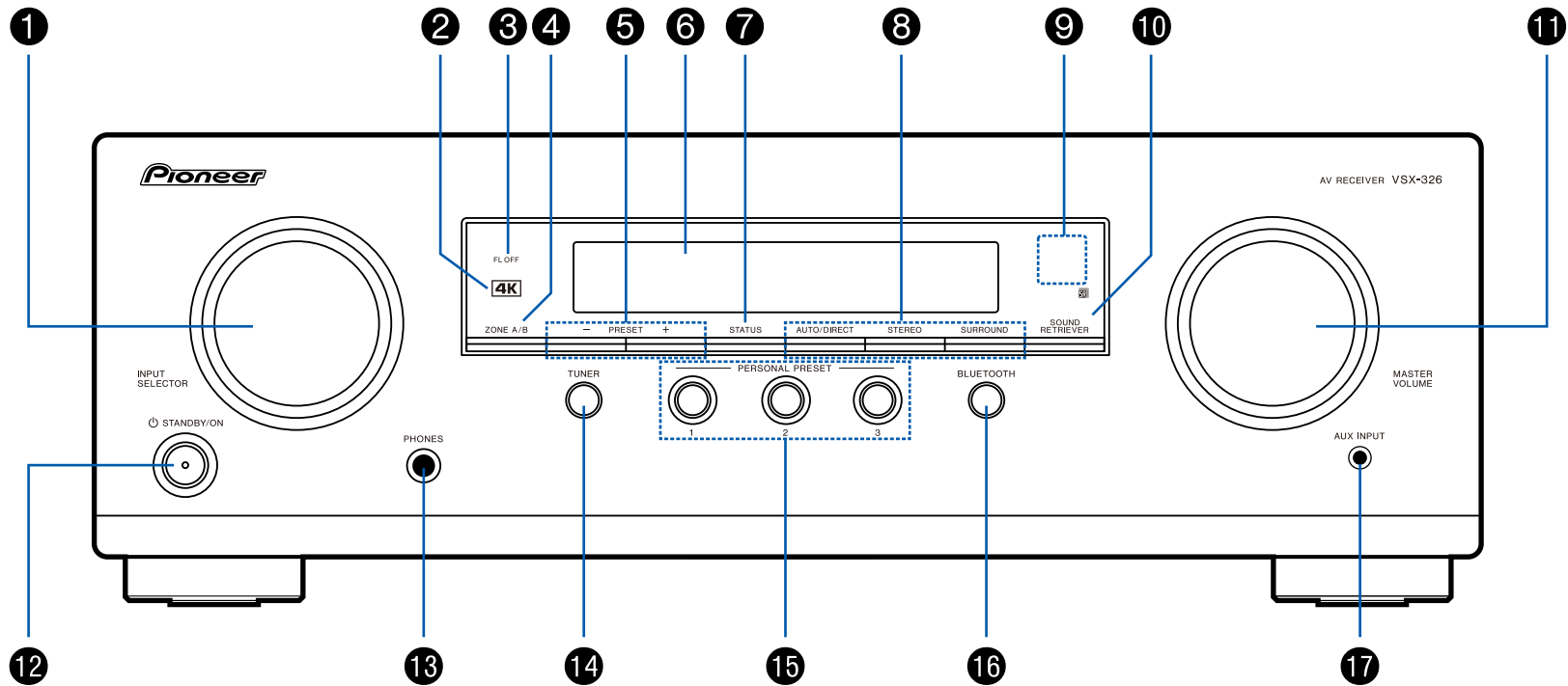

☐ För detaljer se ( → [p9](#))

1. INPUT SELECTOR-ratt: Växla ingång som ska spelas.
2. 4K-indikator: Tänds när 4K uppskalning eller 4K genomströmning görs.
3. FL OFF-indikator: Tänds när displayen är avslagen genom att trycka upprepade gånger på DIMMER-knappen på fjärrkontrollen.
4. ZONE A/B-knapp: Svälj en plats för ljudutmatning bland "ZONE A", "ZONE B" och "ZONE A+B". (→[p46](#))
5. PRESET +/--knapp: Väljer förvalda radiostationer som registrerats under användning av TUNER. (→[p43](#))
6. Bildskärm (→[p10](#))
7. STATUS-knapp: Ändrar informationen på displayen och används för att sköta RDS (→[p45](#)).
8. Knapp för ljudåtergivningssätt: Tryck på "AUTO/DIRECT", "SURROUND" eller "STEREO" för att ändra ljudåtergivningssätt. (→[p53](#))
9. Fjärrkontrollens sensor: Tar emot signalerna från fjärrkontrollen.
  - Fjärrkontrollens signalområde är inom cirka 16'5 m, med en vinkel på 20° längs den vertikala axeln och 30° på var sida om.
10. SOUND RETRIEVER-knapp: Sätter på/stänger av Sound Retriever-funktionen som ger bättre ljudkvalitet åt komprimerat ljud.
11. MASTER VOLUME
12.  $\odot$  STANDBY/ON-knapp
13. PHONES-uttag: Hörlurar med standardkontakt ( $\varnothing 1/4''/6,3$  mm) är anslutna.
14. TUNER-knapp: Växlar ingången som ska spelas till "TUNER". Vidare, genom att trycka på denna knapp upprepade gånger växlar ingången mellan "AM" och "FM".
15. PERSONAL PRESET 1/2/3-knappar: Registrera aktuella inställningstillstånd så som ingångsväljare, lyssningsläge, etc. eller hämtar registrerade inställningar. (→[p48](#))
16. BLUETOOTH-knapp: Växlar ingången som ska spelas till "BLUETOOTH".
17. AUX INPUT-uttag: Anslut en mobil musikspelare, m.m., genom att använda en stereokabel med minikontakt ( $\varnothing 1/8''/3,5$  mm).

## Bildskärm

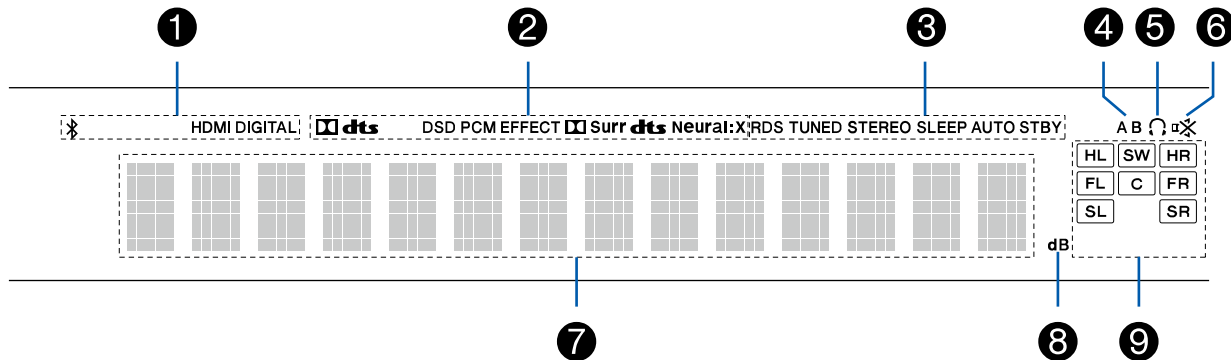

1. Tänds i följande förhållanden.  
 \* : Ansluten av BLUETOOTH.  
 HDMI: HDMI-signaler tas emot och HDMI-ingång är vald.  
 DIGITAL: Digitala signaler tas emot och den digitala ingången har valts.
2. Tänds beroende på typen av digitala ljudsignaler och lyssningsläget.
3. Tänds i följande förhållanden.  
 RDS (europeiska, australiska och asiatiska modeller): Tar emot RDS-sändningar.  
 TUNED: Tar emot AM/FM-radio.  
 STEREO: Tar emot FM-stereo.  
 SLEEP: Strömsparlägets timer är inställd. ( →p82)  
 AUTO STBY: Det automatiska standbyläget är inställt. ( →p82)
4. Visar plats för ljudutmatning.  
 A: Matar endast ut ljud i huvudrummet (ZONE A).  
 B: Matar endast ut ljud i separat rum (ZONE B).  
 AB: Matar ut ljud i både huvudrummet (ZONE A) och separat rum (ZONE B).
5. Lyser när ett par hörlurar är anslutna.
6. Blinkar när ljudavstängningen är på.
7. Visar olika uppgifter om insignaler.
8. Tänds när volymen justeras.
9. Bildskärm högtalare/kanal: Visar den utgångskanal som motsvarar valt lyssningsläget.

## Bakpanel

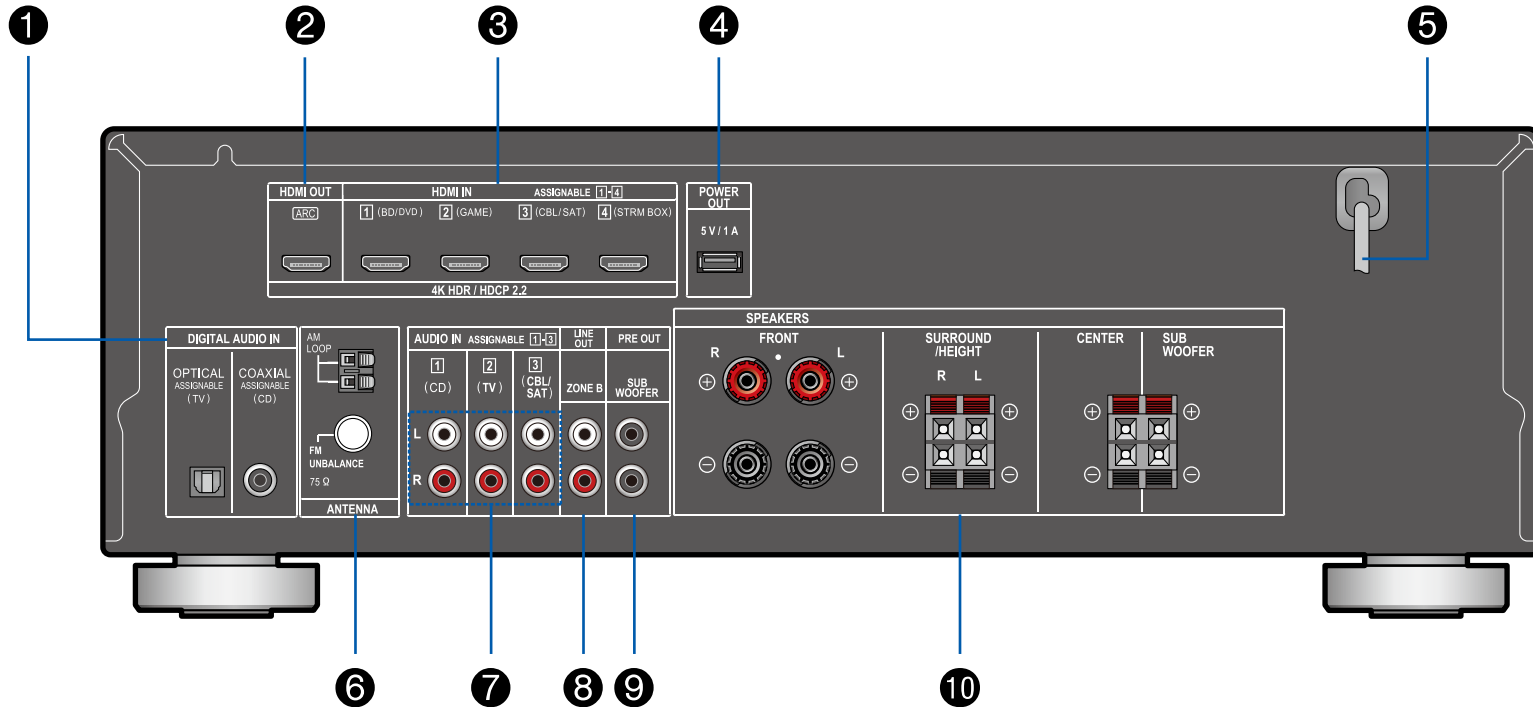

□ För detaljer se ( →[p12](#))

1. DIGITAL AUDIO IN OPTICAL/COAXIAL-uttag: Mata in digitala ljudsignaler från TV- eller AV-komponenter med en digital optisk kabel eller digital koaxialkabel.
2. HDMI OUT-uttag: Skicka video- och ljudsignalerna med en HDMI-kabel som är ansluten till en tv.
3. HDMI IN-uttag: Skicka video- och ljudsignalerna med en HDMI-kabel som är ansluten till en AV-komponent.
4. POWER OUT-port: Du kan även strömförsörja (5 V/1 A) Strömmande mediaspelare anslutna till HDMI IN-kontakten på denna apparat med en USB-kabel. ( →p33) Uppspelningsfunktionen för musikfiler och strömförsörjning till smarttelefoner/surfplattor eller andra apparater stöds inte.
5. Nätkabel
6. ANTENNA AM LOOP/FM UNBALANCE 75Ω kontakt: Medföljande antenner ansluts.
7. AUDIO IN-uttag: Mata in ljudsignaler från TV- eller AV-komponenter med en analog ljudkabel.
8. ZONE B LINE OUT-uttag: Mata ut ljudsignaler med en analog ljudkabel som ansluts till en integrerad förstärkare i ett separat rum (ZONE B).
9. SUBWOOFER PRE OUT-uttag: Anslut en aktiv subwoofer som säljs separat med en subwooferkabel. Det går att ansluta upp till två aktiva subwoofers. Samma signal matas ut från varje SUBWOOFER PRE OUT-uttag.
10. SPEAKERS-uttag: Anslut medföljande högtalare och subwoofer med högtalarkablar. (FRONT L/R-kontakter för Nordamerikanska modeller stöder banankontakter.)

## Fjärrkontroll

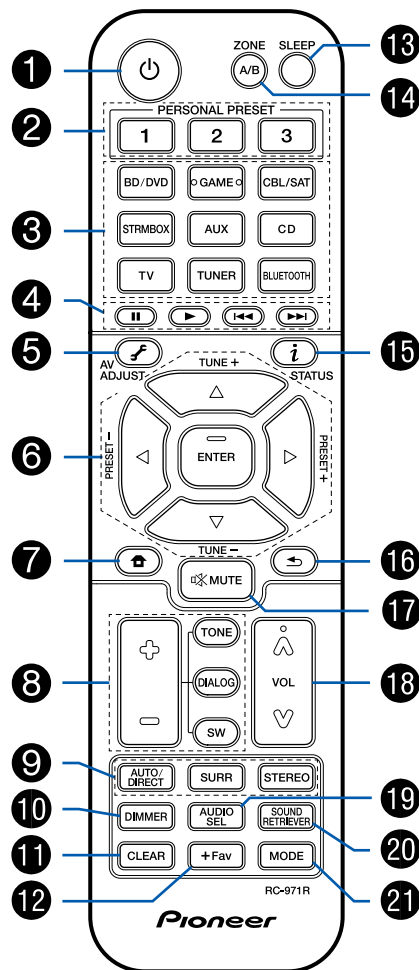

1. STANDBY/ON-knapp
2. PERSONAL PRESET 1/2/3-knappar: Registrera aktuella inställningstillstånd så som ingångsväljare, lyssningsläge, etc. eller hämtar registrerade inställningar. (→[p48](#))
3. Ingångsväljarknappar: Växlar ingången som ska spelas.
4. Spela-knappar: Används för uppspelning av en BLUETOOTH-aktiverad enhet. Om enheten ändras till "CEC MODE" med MODE-knappen kan en HDMI CEC-funktionsaktiverad AV-komponent hanteras. (Beroende på enhet kan det hända att hantering inte är möjlig.)
5. (AV ADJUST)-knapp: Du kan snabbt göra inställningar som "HDMI" och "Audio" under uppspelning på tv-skärmen. (→[p84](#))
6. Markörknappar och ENTER-knapp: Välj alternativet med markörknapparna och tryck på ENTER för att bekräfta ditt val.
7. -knapp: Visar avancerade inställningar på TV:n eller displayen för en mer njutbar upplevelse med denna apparat. (→[p70](#))
8. TONE/DIALOG/SW-knappar: Justerar ljudkvaliteten för högtalare och volymen för subwoofern. (→[p50](#))
9. LISTENING MODE-knappar: Används för att välja ljudåtergivningsätt. (→[p53](#))
10. DIMMER-knapp: Du kan stänga av displayen eller justera displayens ljusstyrka i tre steg.
11. CLEAR-knapp: Raderar alla tecken du har matat in när du skriver text på TV-skärmen.
12. +Fav-knapp: Används för att registrera AM-/FM-radiostationer. (→[p43](#))
13. knappen SLEEP: Ställ in insomningstimern. Välj tiden mellan "30 min", "60 min" och "90 min". (→[p52](#))
14. knappen ZONE A/B: Svälj en plats för ljudutmatning bland "ZONE A", "ZONE B" och "ZONE A+B". (→[p46](#))
15. (STATUS)-knapp: Ändrar informationen på displayen och används för att sköta RDS (→[p45](#)).
16. -knapp: Gör att skärmen går tillbaka till det tidigare läget.
17. -knapp: Stänger tillfälligt av ljudet. Tryck igen för att sätta på ljudet.
18. Volymknappar
19. knappen AUDIO SEL: När en enhet är ansluten till två eller fler ljudingångar för



en ingångsväljare kan du välja vilken ljudingångssignal som ska spelas.

20. SOUND RETRIEVER-knapp: Sätter på/stänger av Sound Retriever-funktionen som ger bättre ljudkvalitet åt komprimerat ljud.
21. knappen MODE: Växlar mellan automatisk kanalinställning och manuell kanalinställning för AM/FM-stationer ( →[p41](#)). Vidare, när en HDMI CEC-funktion aktiverad AV-komponent är ansluten till denna enhet kan du ändra "4. Spela-knappar" mellan "CEC MODE" och "RCV MODE" (normalläge).

## Högtalare/Subwoofer

### Fronthögtalare/Surroundhögtalare

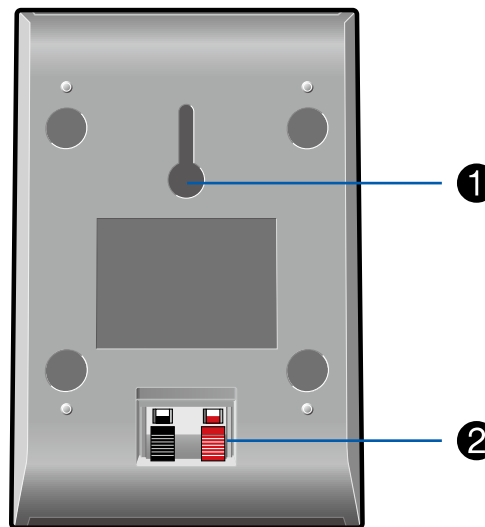
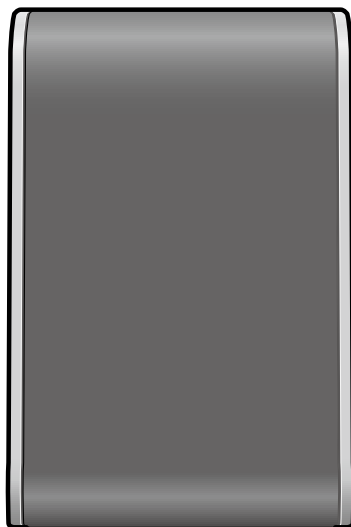

Medföljande fronthögtalare och surroundhögtalare kan användas för både vänster och höger sida. Ljudkvaliteten skiljer sig inte oavsett om de används för vänster eller höger sida.

Gallernäten kan inte avlägsnas.

1. Vägghållning: högtalarsystemet kan monteras på en vägg genom att hänga upp högtalare på träskruvar genom att använda vägghållningarna.
  - Träskruvar för vägghållning medföljer inte. Rådgör med en byggtjänsteman och förbered skruvar med hänsyn till typ, material och längd så att de ger tillräckligt stöd. Vidare, installera även förstärkningspanel, ankare, m.m., vid behov.
  - Vårt företag påtar sig inget ansvar i händelse av olycka eller skada som ådragits på grund av felaktig installering, otillräcklig montering, felaktig användning, naturkatastrof, m.m.
2. Högtalaruttag: använd medföljande högtalarkabel för att ansluta till huvudapparaten.

- Placera inte föremål på högtalarsystemet. Högtalarsystemet kan falla om det kommer ur balans och kan orsaka skada.

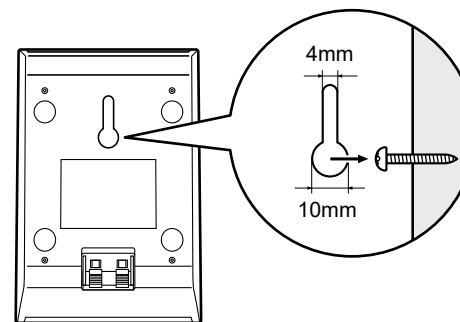

□ Meddelande ( →[p18](#))

## Centerhögtalare

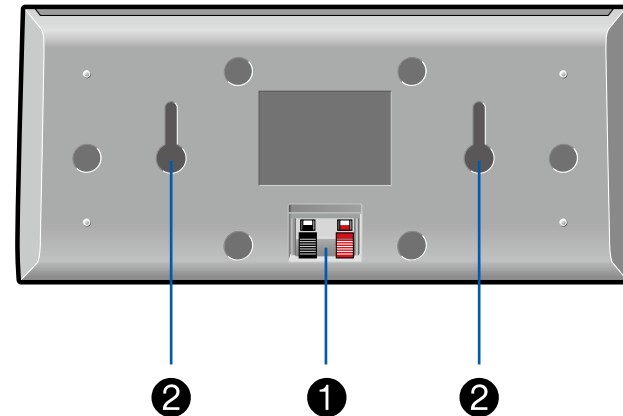

Gallernäten kan inte avlägsnas.

- Högtalaruttag: använd medföljande högtalarkabel för att ansluta till huvudapparaten.
- Väggmonteringshål: högtalarsystemet kan monteras på en vägg genom att hänga upp högtalare på träskruvar genom att använda väggmonteringshålen.
  - Träskruvar för väggmontering medföljer inte. Rådgör med en byggtjänsteman och förbered skruvar med hänsyn till typ, material och längd så att de ger tillräckligt stöd. Vidare, installera även förstärkningspanel, ankare, m.m., vid behov.
  - Vårt företag påtar sig inget ansvar i händelse av olycka eller skada som ådragits på grund av felaktig installering, otillräcklig montering, felaktig användning, naturkatastrof, m.m.
  - Placera inte föremål på högtalarsystemet. Högtalarsystemet kan falla om det kommer ur balans och kan orsaka skada.

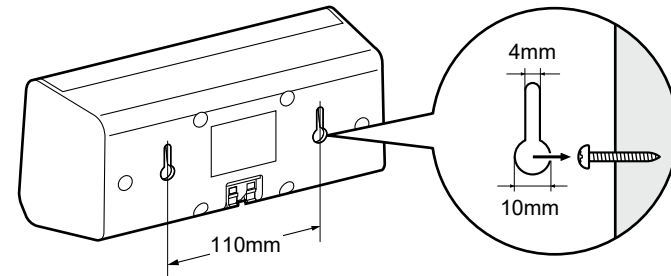

□ Meddelande ( →[p18](#))

## Subwoofer

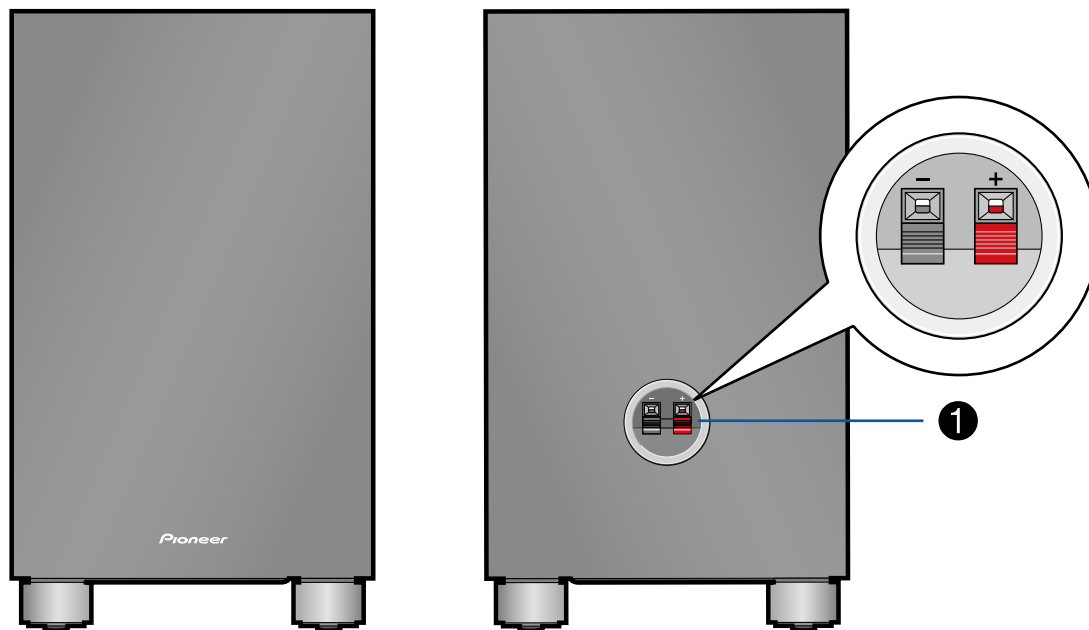

1. Högtalaruttag: använd medföljande högtalarkabel för att ansluta till huvudapparaten.

□ Meddelande ( →[p18](#))

## Meddelande

- Placera inte föremål på högtalarsystemet. Högtalarsystemet kan falla om det kommer ur balans och kan orsaka skada.
- Placera inte på en ostadig plattform, lutande yta eller annan instabil plats. Högtalarsystemet kan falla om det kommer ur balans och kan orsaka skada.
- Välj en plats för installering som har ett stabilt golv. Om placerad på en långfibrig matta, kan fibrer komma i kontakt med oscillatorpanelen och orsaka oregelbundet brus.
- Installera enheten bort från tunerns antennkabel. Brus kan genereras om de två står för nära varandra. Om det händer, håll huvudapparaten bort från antennen och antennkabeln.
- Om en tv-apparat eller annan apparat står i närheten, kan brusstörning skapas av högtalarna på grund av elektrisk störning, m.m., även om ljud anordningens ström är avslagen. Om sådan brusstörning är problematisk, separera högtalarna ytterligare.
- Högtalarenheten för denna produkt använder en extremt stark magnet. Placera inga skruvmejslar eller andra metallföremål nära framsidan av högtalarsystemet. Det kan orsaka skada från föremål som dras till högtalaren eller skada oscillatorpanelen. Vidare, placera inte bankkort, disketter eller annat magnetisk media nära högtalaren. Det magnetiska fältet kan göra sådana föremål oanvändbara eller förlora data.
- Denna enhet är inte utformad med antimagnetisk avskärmning. Tv-apparater med bildrör eller datorer kan uppleva förvrängning av skärmens färger på grund av magnetfält. Om detta händer, flytta bort högtalarna ytterligare innan användning.
- Denna enhet kan spela upp vanlig musik. Men om någon av följande signaler matas in kan kretsar bränna sönder på grund av för stor ström. Utför med stor försiktighet.
  1. Brus från felaktig FM-kanal mottagning
  2. Brus från oscillator, elektronisk musikapparat, eller annan högfrekvent komponent
  3. CD för att kontrollera ljud och andra speciella signalljud
  4. Rundgång från mikrofon
  5. Ljud som skapas när kassetbandspelare snabbspolas framåt
  6. Efterklang från förstärkare
  7. Chockljud vid inkoppling eller urkoppling av stiftkontakt eller annan anslutningsuttag

## Underhåll

Torka ovarsidan och sidorna på denna produkt med en mjuk trasa med jämna mellanrum. Om den är väldigt smutsig, fukta trasan i neutralt rengöringsmedel och krama ur överflödigt vätska före rengöring. Efter det, torka med en torr trasa. Om en kemisk trasa används, läs varningsetiketterna på rengöringsprodukten.

## **Anslutningar**

---

<b>Ansluta högtalare</b>	<b>20</b>
<b>Ansluta TV:n</b>	<b>30</b>
<b>Ansluta uppspelningseenheter</b>	<b>33</b>
<b>Ansluta en AV-komponent i ett separat rum (ZONE B-anlutning)</b>	<b>35</b>
<b>Ansluta antenner</b>	<b>36</b>
<b>Ansluta nätkabeln</b>	<b>37</b>

## Ansluta högtalare

Du kan välja högtalarnas layout från olika mönster när du använder den här apparaten. Använd följande flödesschema för att välja den högtalarlayout som passar dina högtalare och användarmiljön. Du kan kontrollera anslutningsmetoden och standardinställningarna.

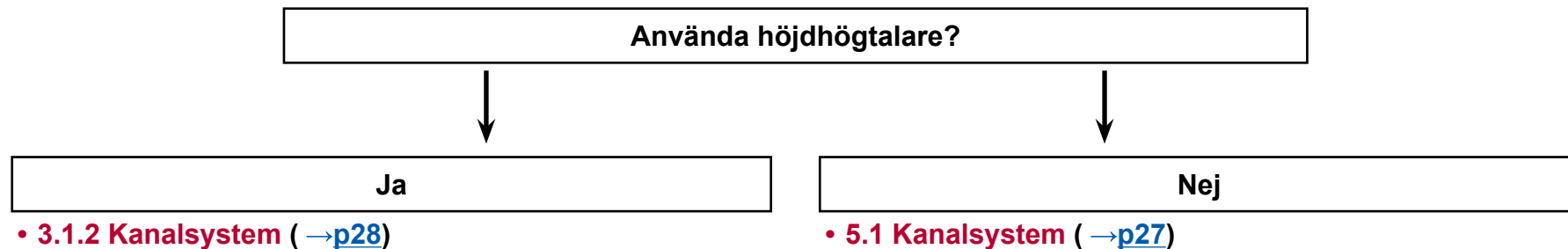

## Högtalarinstallation

### ■ 5.1 Kanalsystem

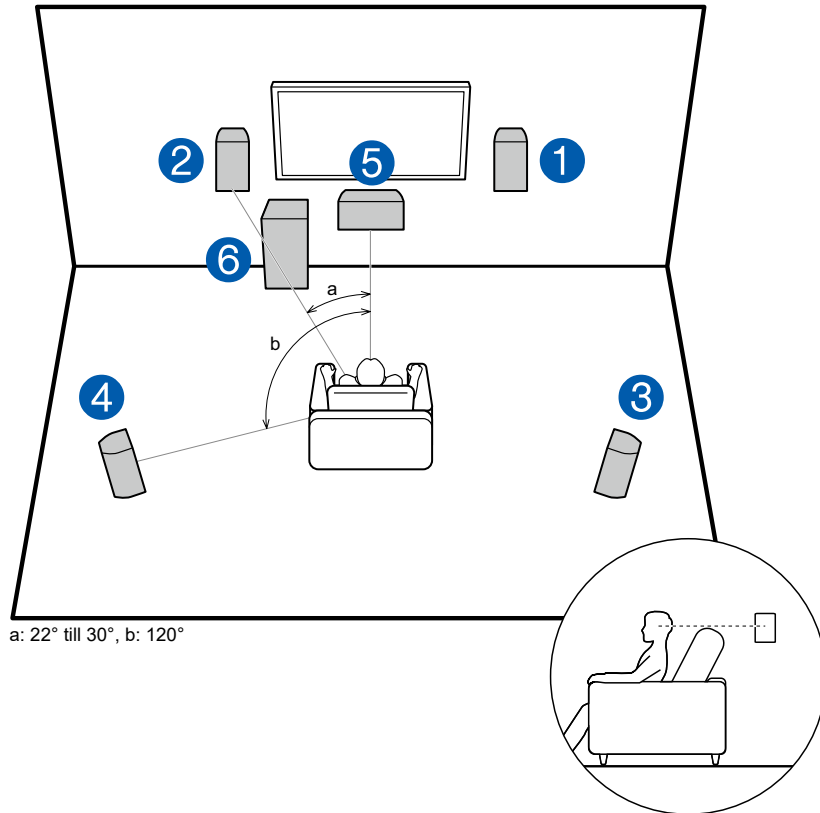

Detta är ett standard 5.1 kanalsystem. Fronthögtalarna ger stereoljud framifrån och en centerhögtalare ger ljud från skärmens mitt, som till exempel dialoger och röster. Surroundhögtalarna skapar det bakre ljudfältet. Subwoofern återger basljud och skapar ett fylligt ljudfält.

Fronthögtalarna bör placeras i höjd med öronen, medan surroundhögtalarna bör placeras precis över öronen. Centerhögtalaren bör placeras vänd mot lyssningspositionen i en vinkel. Om du placerar den subwoofern mellan centerhögtalaren och fronthögtalaren får du ett naturligt ljud även när du spelar upp musikkällorna.

- 1,2 Fronthögtalare
- 3,4 Surroundhögtalare
- 5 Centerhögtalare
- 6 Subwoofer

□ Högtalarlayouter och Valbara lyssningslägen  
( →[p56](#))



### ■ 3.1.2 Kanalsystem

Ett 3.1.2-kanalsystem är en högtalarlayout som består av ett 3.1-kanalsystem som inkluderar fronthögtalare, centerhögtalare och subwoofer, samt tillagda höjdhögtalare. Välj höjdhögtalarna som passar dina högtalare och användarmiljön bland de följande tre typerna.

#### Installationsexempel för främre höjdhögtalar

( →[p23](#))

#### Installationsexempel för takhögtalare

( →[p24](#))

#### Installationsexempel Dolby-kompatibla högtalare (Dolby-högtalare) ( →[p25](#))

□ **Installationsexempel för främre höjdhögtalar**

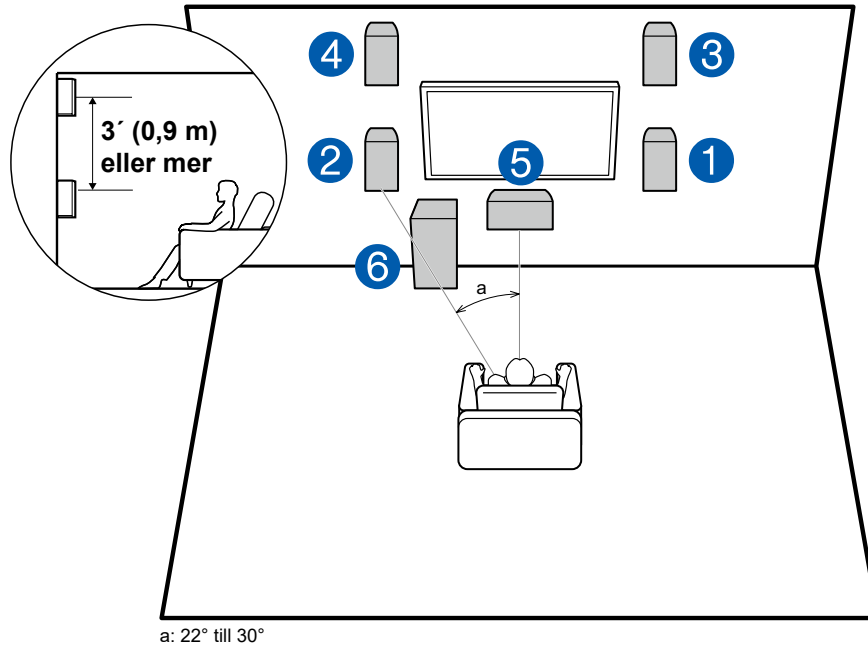

Detta är ett 3.1-kanalsystem bestående av fronthögtalare, en centerhögtalare och en subwoofer, med installering av främre höjdhögtalare, som är en typ av höjdhögtalare. Installering av höjdhögtalare kommer att berika ljudfältet i det övre rummet. De främre höjdhögtalarna bör placeras 3'/0,9m högre än fronthögtalarna. De bör även placeras direkt ovanpå fronthögtalarna.

- 1,2 Fronthögtalare
- 3,4 Främre höjdhögtalare
- 5 Centerhögtalare
- 6 Subwoofer

□ **Högtalarlayouter och Valbara lyssningslägen**  
( → [p56](#))

## □ Installationsexempel för takhögtalare

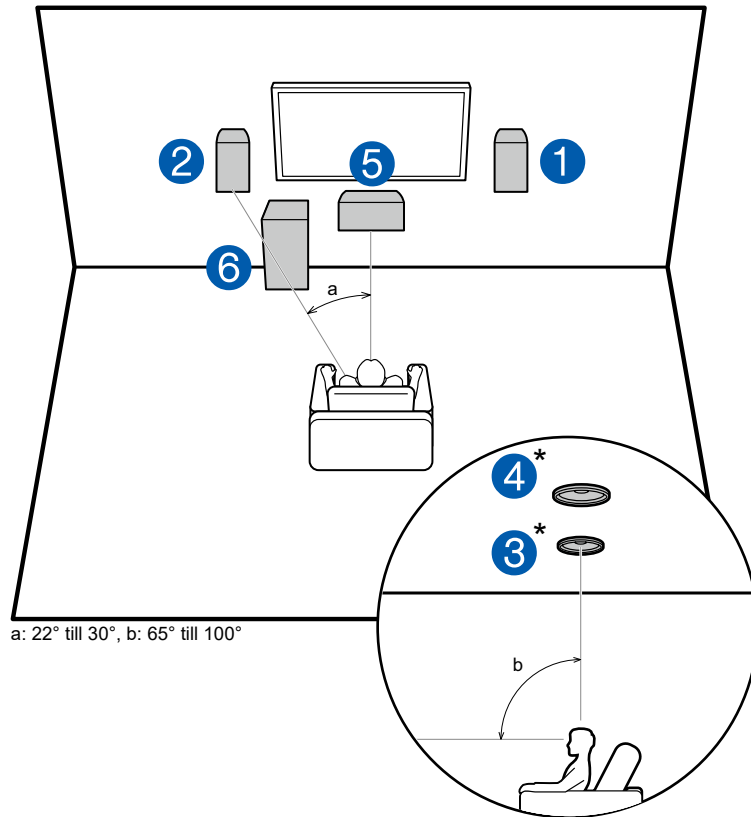

Detta är ett 3.1-kanalsystem bestående av medföljande fronthögtalare, en centerhögtalare och en subwoofer, med tillägg av övre mitthögtalare som inköps separat, en typ av höjdhögtalare. Installering av höjdhögtalare kommer att berika ljudfältet i det övre rummet. Placera de övre mitthögtalarna i taket direkt ovanför lyssningspositionen. Avståndet mellan varje par bör matcha avståndet mellan de två fronthögtalarna.

- Dolby Laboratories rekommenderar installationerna av dessa typer av höjdhögtalare för att få den bästa Dolby Atmos-effekten.

- 1,2 Fronthögtalare
- 3,4 Övre mitthögtalare\*
- 5 Centerhögtalare
- 6 Subwoofer

\* Alternativ

## □ Högtalarlayouter och Valbara lyssningslägen ( →[p56](#))

## □ Installationsexempel Dolby-kompatibla högtalare (Dolby-högtalare)

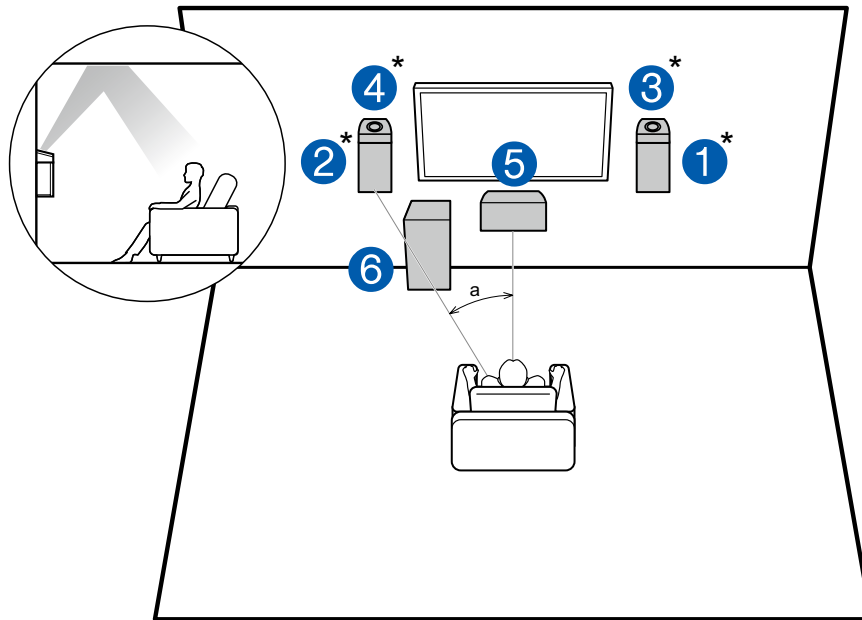

a: 22° till 30°

Separat sålda Dolby-kompatibla högtalare har valts som höjdhögtalare för detta system. Dolby-kompatibla högtalare är speciella högtalare som utformats för att riktas mot taket så att ljudet hörs ovanifrån genom att studsas ljudet mot taket. Placera Dolby-kompatibla högtalare (front) ovanför fronthögtalarna. Fronthögtalarna som medföljer denna enhet är inte utformade så att Dolby-kompatibla högtalare kan installeras ovanpå dem, så använd inte dem med detta system. Se till att använda separat sålda fronthögtalare.

- 1,2 Fronthögtalare\*
- 3,4 Dolby-kompatibla högtalare (Front)\*
- 5 Centerhögtalare
- 6 Subwoofer

\* Alternativ

## □ Högtalarlayouter och Valbara lyssningslägen ( → [p56](#) )

## Högtalaranslutningar och "Speaker Setup"-inställningar

### Anslutningar

#### ■ (Notera) Högtalarimpedans

När medföljande högtalare används, krävs inte inställning som förklaras i detta avsnitt. När högtalare som säljs separat använd högtalare med en impedans på 4  $\Omega$  till 16  $\Omega$ . Om någon av högtalarna som ska anslutas har en impedans på 4  $\Omega$  eller mer och mindre än 6  $\Omega$ , sätt "Speaker Impedance" till "4 ohms" för "Speaker Setup" i avsnittet Initial Setup (→p86). Vid inställning av "Speaker Impedance" från Setup-menyn, tryck på  på fjärrkontrollen och sätt "2.Speaker" – "Configuration" – "Speaker Impedance" (→p74) till "4 ohms".

#### ■ Anslut högtalarkablar

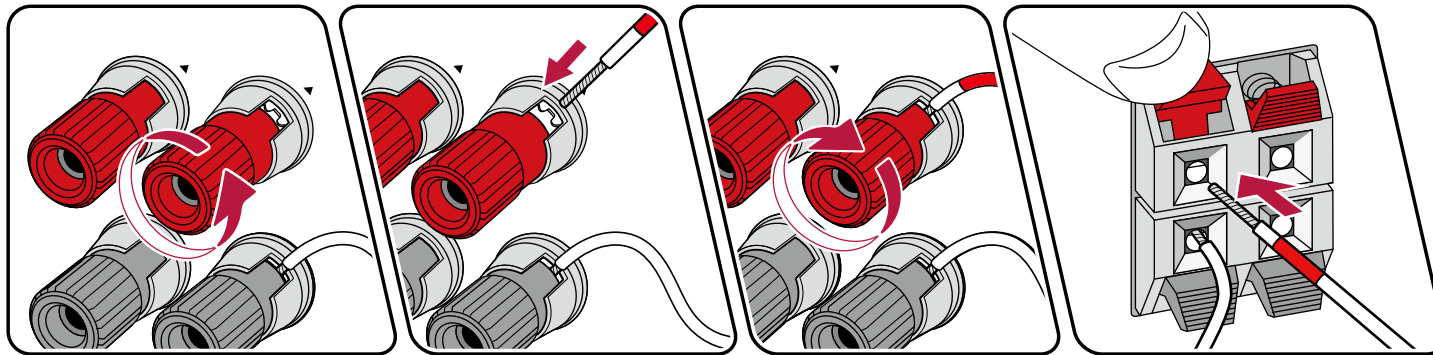

Anslut korrekt mellan anläggningens uttag och högtalarnas uttag (+ sida till + sida och - sida till - sida). Om anslutningen är felaktig kan basljudet återges dåligt på grund av omvänd fas. Trådar som utsätts från högtalarkabelns spets sticker inte ut från högtalaruttaget vid anslutning. Om de oskyddade kablarna rör vid den bakpanelen eller om kablarna för + sida och - sida rör vid varandra kommer ett fel att uppstå.

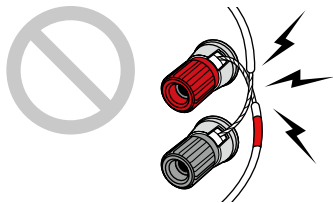

## ■ 5.1 Kanalsystem

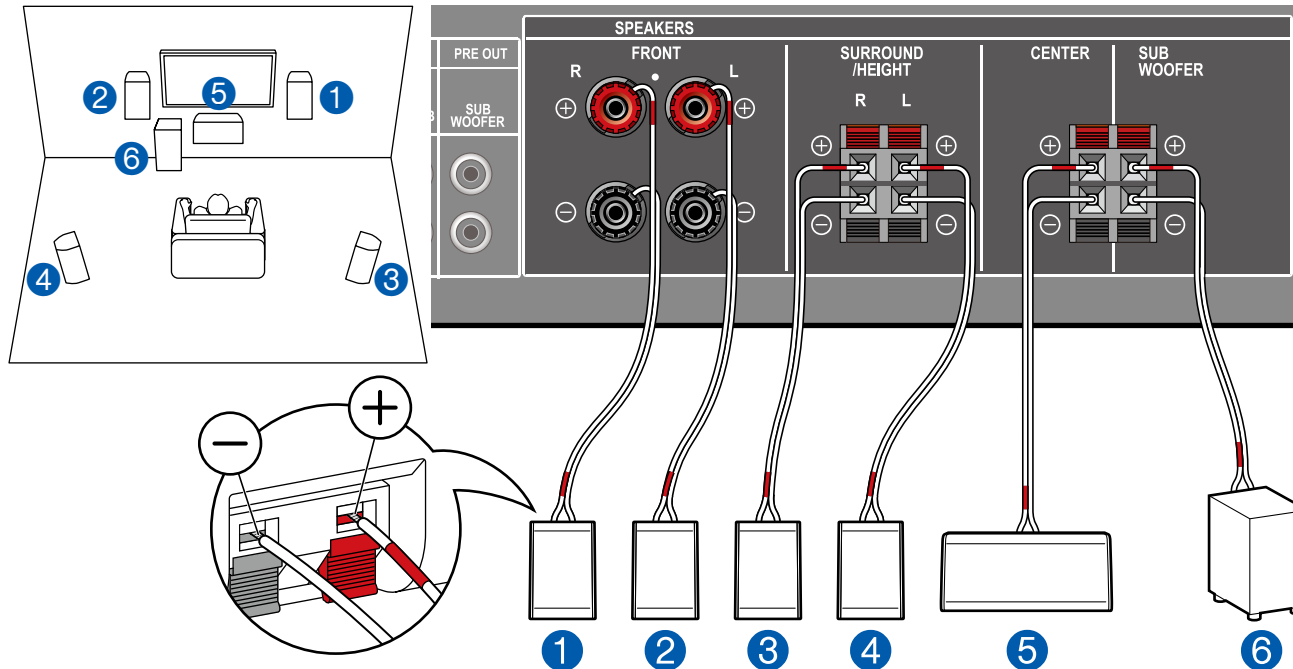

Detta är ett standard 5.1 kanalsystem. För information om högtalarlayouten, se "Högtalarinstallation" (→p21).

### ■ "Speaker Setup"-inställningar under Initial Setup (→p87)

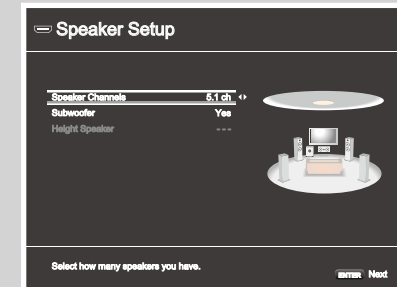

- Speaker Channels: 5.1 ch
- Subwoofer: Yes
- Height Speaker: ---
- Speaker Impedance: Ange ett värde (→p26)



#### Installation

För att optimera ljudfälteffekten måste vissa inställningar göras i Setup-menyn efter att Initial Setup är slutförd. Tryck på  på fjärrkontrollen, sätt sedan "2. Speaker" - "Distance" (→p75) och "Channel Level" (→p76).

### ■ 3.1.2 Kanalsystem

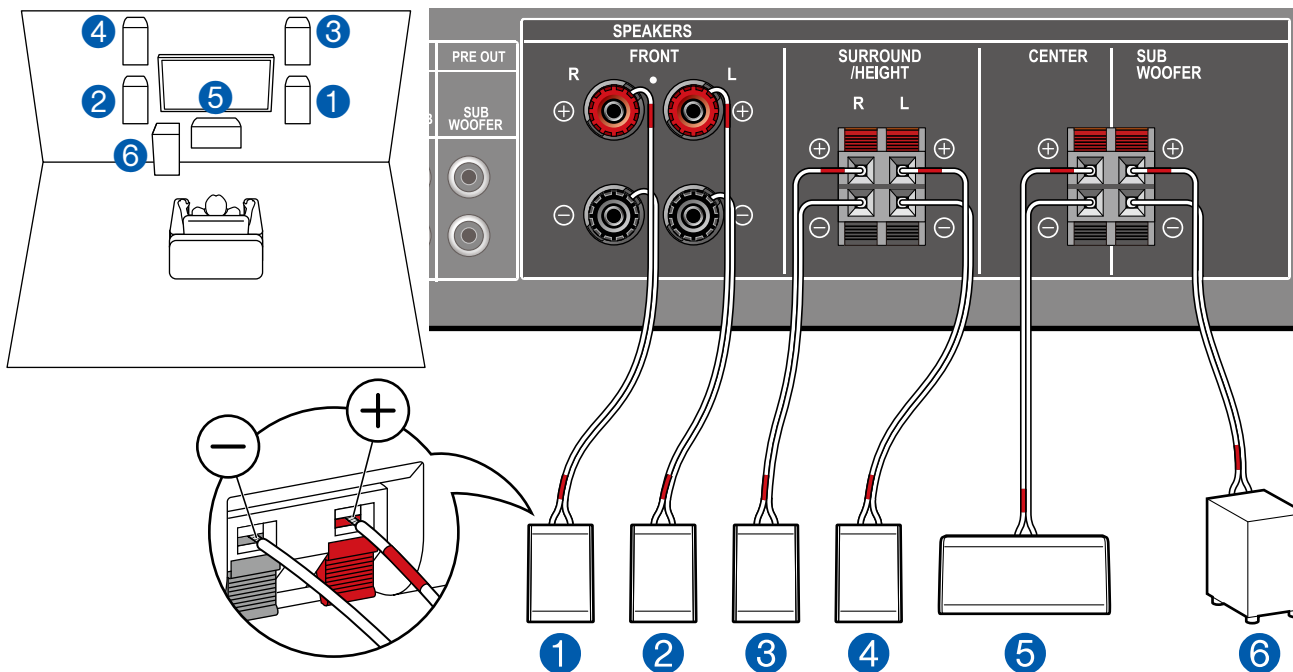

Detta är en kombination av 3.1 kanalsystem och främre höjdhögtalare. En främre höjdhögtalare av en typ av höjdhögtalare. Du kan välja endast en uppsättning av höjdhögtalare från de följande tre typerna för anslutning.

- Installationsexempel för främre höjdhögtalar ( →p23)
- Installationsexempel för takhögtalare ( →p24)
- Installationsexempel Dolby-kompatibla högtalare (Dolby-högtalare) ( →p25)

#### ■ "Speaker Setup"-inställningar under Initial Setup ( →p87)

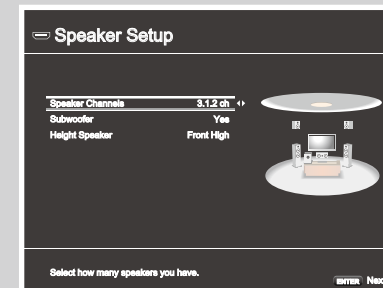

- Speaker Channels: **3.1.2 ch**
- Subwoofer: **Yes**
- Height Speaker: **Välj typen av höjdhögtalare som installerats.**
- Speaker Impedance: **Ange ett värde ( →p26)**



#### Installation

För att optimera ljudfälteffekten måste vissa inställningar göras i Setup-menyn efter att Initial Setup är slutförd. Tryck på på fjärrkontrollen, sätt sedan "2. Speaker" - "Distance" ( →p75) och "Channel Level" ( →p76). När separat sålda högtalare används, även sätt "2. Speaker" - "Crossover" ( →p74).

## Högtalarkombinationer

Högtalarkanaler	FRONT	CENTER	SURROUND	HEIGHT	SUBWOOFER
2.1 ch	✓				✓
3.1 ch	✓	✓			✓
4.1 ch	✓		✓		✓
5.1 ch	✓	✓	✓		✓
2.1.2 ch	✓			✓	✓
3.1.2 ch	✓	✓		✓	✓



## Ansluta TV:n

Anslut denna apparat mellan en TV och AV-komponent. När den här apparaten ansluts med TV:n kan AV-komponentens video- och ljudsignaler matas ut till TV:n eller spela TV:ns ljud på den här apparaten. Anslutning med TV:n skiljer sig beroende på om TV:n stöder funktionen ARC (Audio Return Channel) eller inte. ARC-funktionen sänder TV:ns ljudsignaler via en HDMI-kabel och spelar TV:ns ljud på den här apparaten. För att kontrollera om TV:n stöder ARC-funktionen, se instruktionsboken för TV:n osv.

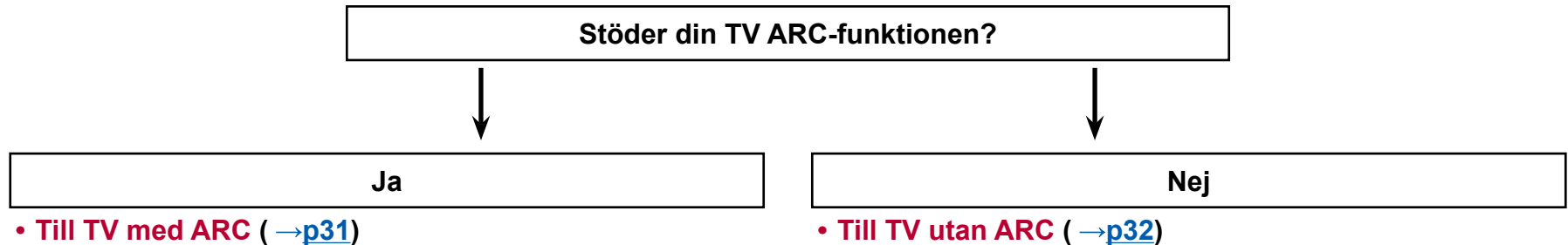

## Till TV med ARC

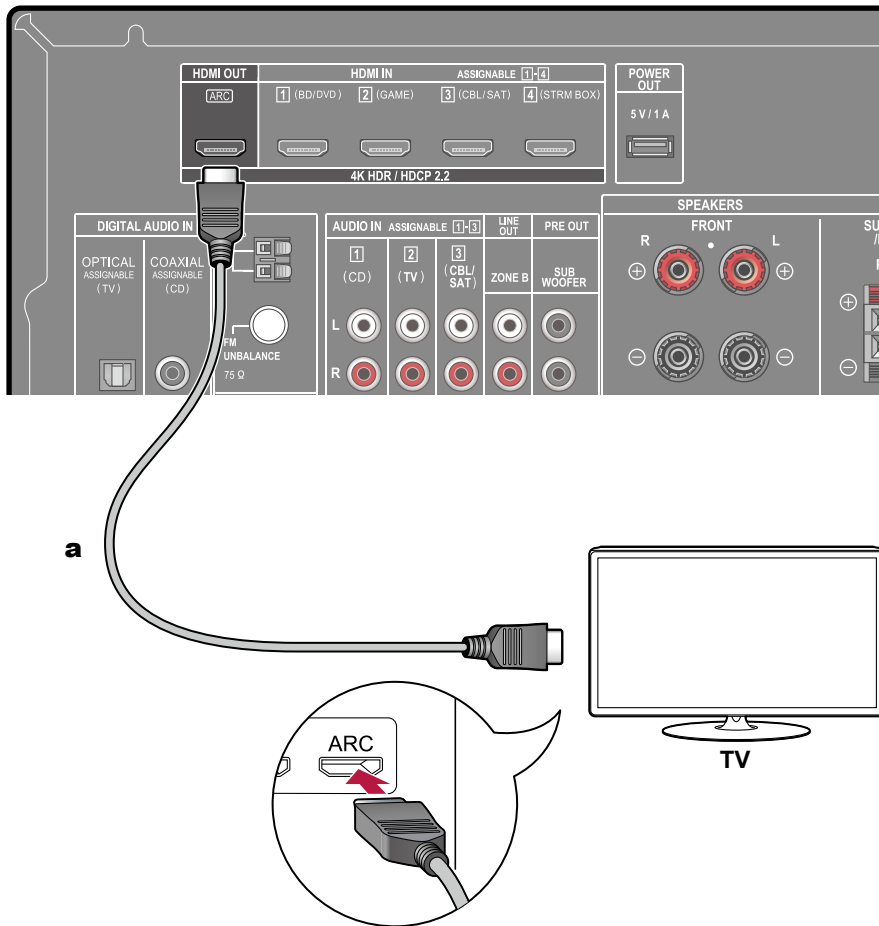

**a** HDMI-kabel

Om TV:n stöder ARC-funktionen (Audio Return Channel) (\*), använd endast HDMI-kabeln för att ansluta med TV. Använd det ARC-kompatibla HDMI IN-uttaget på TV:n för anslutning. Du ansluter HDMI-kabeln till porten markerad OUT på receiver-sidan.

- Om en 4K högkvalitets video spelas, använd en HDMI-kabel av höghastighetstyp eller en HDMI-kabel av höghastighetstyp med ethernet vars hölje har en "PREMIUM Certified Cable" etikett.



### Installation

- Det krävs att du gör inställningar för att använda ARC-funktionen. Välj "Yes" för "2. ARC Setup" i Initial Setup (→p86). Om "No, Skip" valts, krävs det några inställningar i inställningsmenyn efter att Initial Setup är klar. Tryck på  på fjärrkontrollen och sätt "5. Hardware" - "HDMI" - "Audio Return Channel" till "On". (→p81)
- För detaljerade inställningar för TV-anslutning, CEC-funktion och ljudutgång, se TV:ns instruktionsbok.

(\* ) ARC-funktion: Denna funktion sänder TV:ns ljudsignaler via en HDMI-kabel och spelar TV:ns ljud på den här apparaten. Anslutning till en ARC-kompatibel TV utförs med en HDMI-kabel. För att kontrollera om TV:n stöder ARC-funktionen, se instruktionsboken för TV:n osv.

## Till TV utan ARC

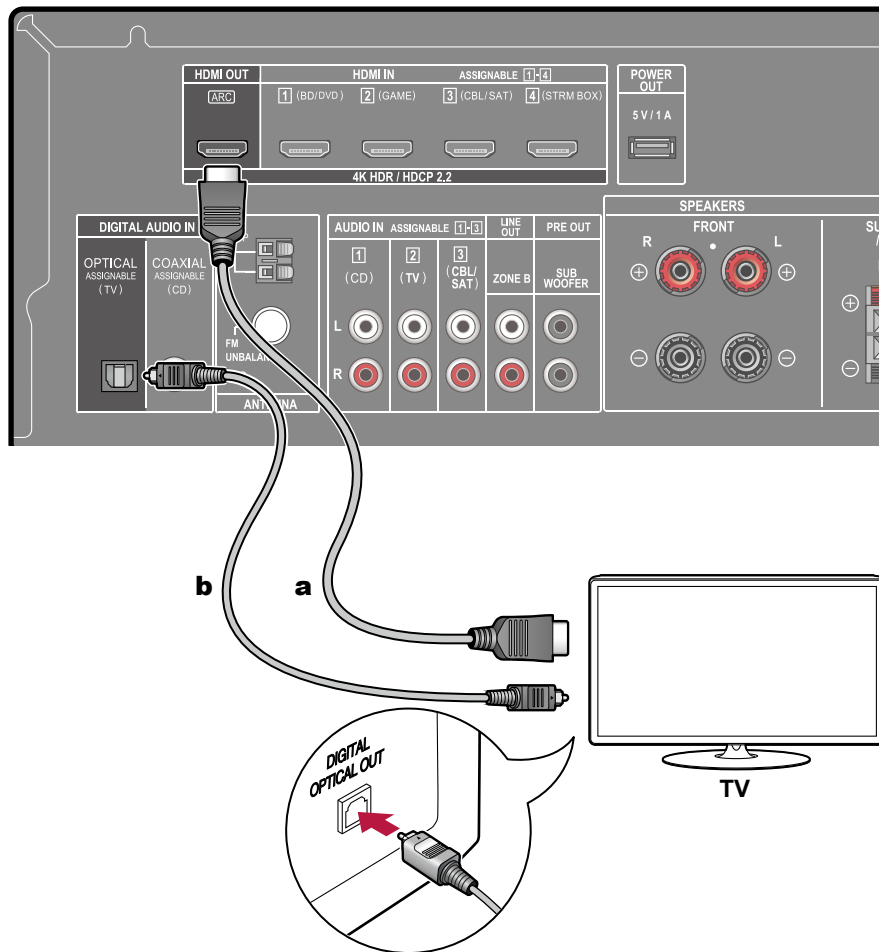

**a** HDMI-kabel, **b** Digital optisk kabel

Om TV:n inte stöder ARC-funktionen (Audio Return Channel) (\*), anslut en HDMI-kabel och en digital optiska kabel. Om TV:n inte har ett DIGITAL OPTICAL OUT-uttag kan du använda en analog ljudkabel för att ansluta med AUDIO IN TV-uttaget.

- Om du använder en digitalbox för kabel-TV som ansluts till ingångens uttag för att titta på TV (utan användning av en tuner inbyggd i TV:n) krävs inte en anslutning med en digital optisk kabel eller analoga ljudkabel.
- Om en 4K högkvalitets video spelas, använd en HDMI-kabel av höghastighetstyp eller en HDMI-kabel av höghastighetstyp med ethernet vars hölje har en "PREMIUM Certified Cable" etikett.

(\*) ARC-funktion: Denna funktion sänder TV:ns ljudsignaler via en HDMI-kabel och spelar TV:ns ljud på den här apparaten. Anslutning till en ARC-kompatibel TV utförs med en HDMI-kabel. För att kontrollera om TV:n stöder ARC-funktionen, se instruktionsboken för TV:n osv.

## Ansluta uppspelningsenheter

### Ansluta en AV-komponent med monterat HDMI-uttag

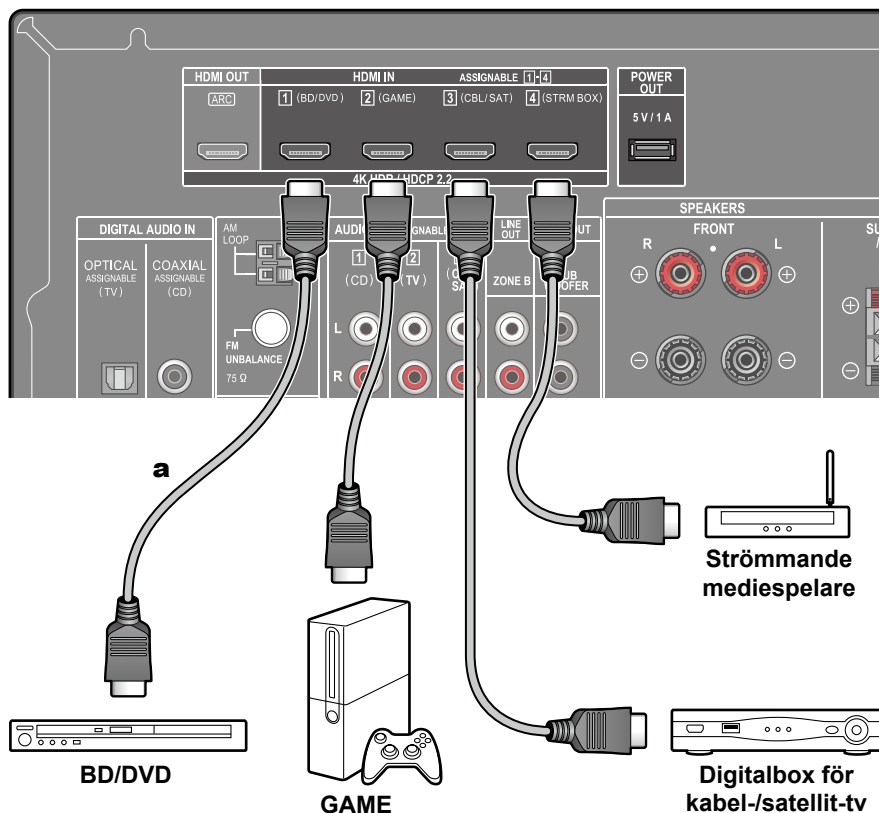

a HDMI-kabel

Det här är ett exempel på anslutning av en AV-komponent med ett HDMI-uttag. Vid anslutning till en AV-komponent som överensstämmer med CEC-standarden (Consumer Electronics Control), kan du använda HDMI CEC-funktionen (\*) som tillåter en länkning med ingångsväljare, och HDMI Standby Through-funktionen som gör att du kan sända video- och ljudsignaler från AV-komponenten till TV:n även om den här apparaten är i standbyläge. Vidare, POWER OUT-uttaget på bakpanelen kan strömforsörja (5 V/1 A) till en strömmande mediaspelare ansluten till HDMI IN-uttaget på denna enhet. För att strömforsörja även när denna enhet är i standbyläge, ändra inställningsvärdet för "USB Power Out at Standby" (→p83) till "On".

- Om en 4K högkvalitets video spelas, använd en HDMI-kabel av höghastighetstyp eller en HDMI-kabel av höghastighetstyp med ethernet vars hölje har en "PREMIUM Certified Cable" etikett.
- POWER OUT-uttaget stöder inte uppspelning av musikfiler eller strömforsörjning till smarttelefoner/surfplattor eller andra apparater.



#### Installation

- HDMI CEC-funktionen och HDMI Standby Through-funktionen aktiveras automatiskt om du väljer "Yes" för "2. ARC Setup" i Initial Setup (→p86). Om "No, Skip" valts, krävs det några inställningar i inställningsmenyn efter att Initial Setup är klar. Tryck på  på fjärrkontrollen och välj "5. Hardware" - "HDMI" för att göra inställningarna. (→p80)
- För att njuta av ett digitalt surroundljud, inklusive Dolby Digital, ställ in ljudutgången på den anslutna Blu-ray skivspelaren osv. till bitströmsutmatning.

(\*) HDMI CEC-funktionen: Denna funktion tillåter olika länknings med CEC-kompatibla enheter som att växla ingångsväljare som är sammankopplade med en CEC-kompatibel spelare, växla ljudutgången mellan TV och den här apparaten eller justera volymen med hjälp av fjärrkontrollen till en CEC-kompatibel TV och automatiskt växla den här apparaten till standby när TV:n stängs av.

## Ansluta en ljudkomponenten

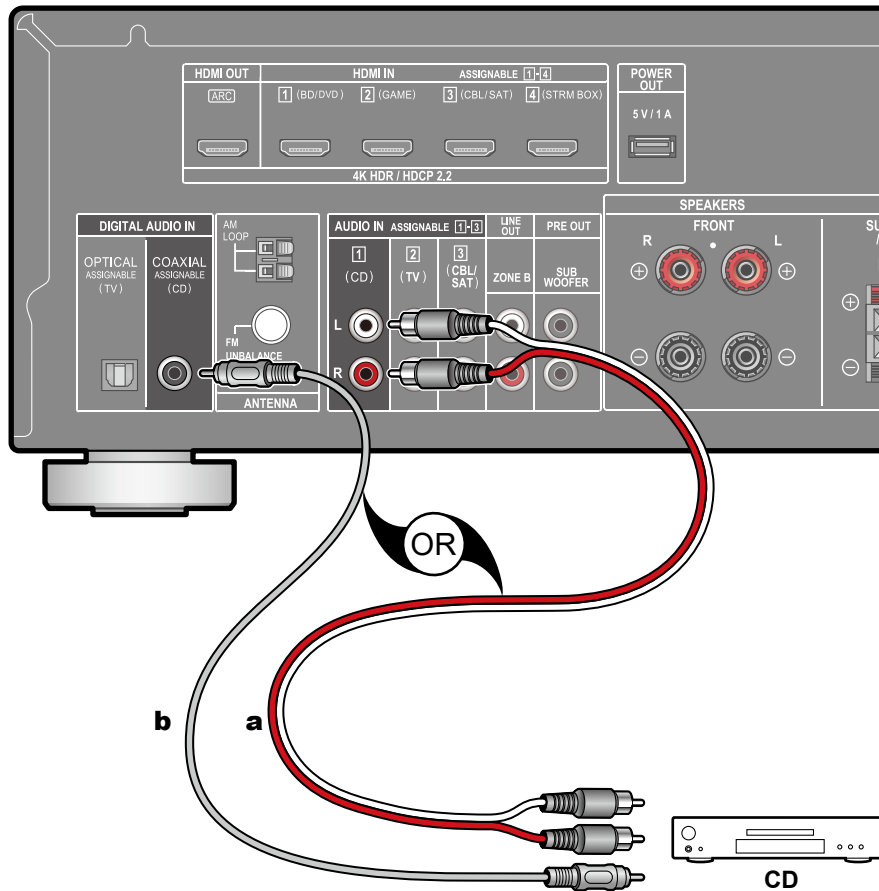

Detta är ett anslutningsexempel för en ljudkomponent. Anslut en cd-spelare med en digital koaxialkabel eller en analog ljudkabel.

**a** Analog ljudkabel, **b** Digital koaxialkabel

## Ansluta en AV-komponent i ett separat rum (ZONE B-anlutning)

### Ansluta en förförstärkare (ZONE B)

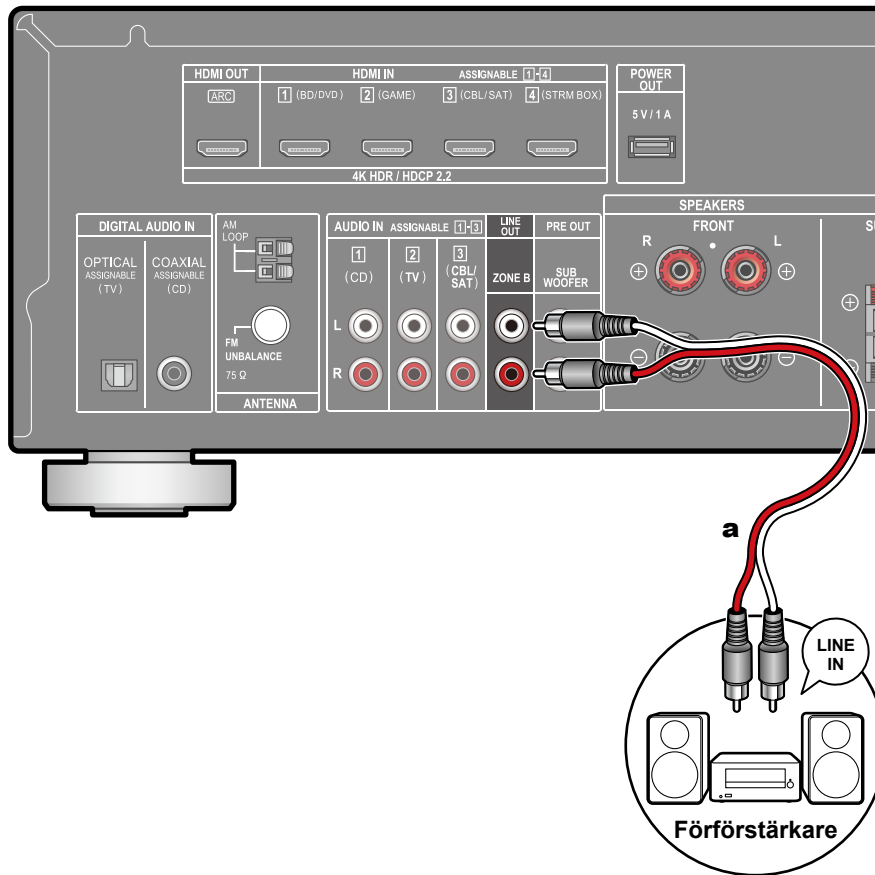

Under uppspelning i huvudrummet (ZONE A), kan du njuta av 2-kanals ljud från samma källa i det separata rummet (ZONE B) samtidigt. Använd en analog kabel för att ansluta uttaget ZONE B LINE OUT och LINE IN-uttaget på förförstärkaren i det separata rummet.

**a** Analog ljudkabel

## Ansluta antenner

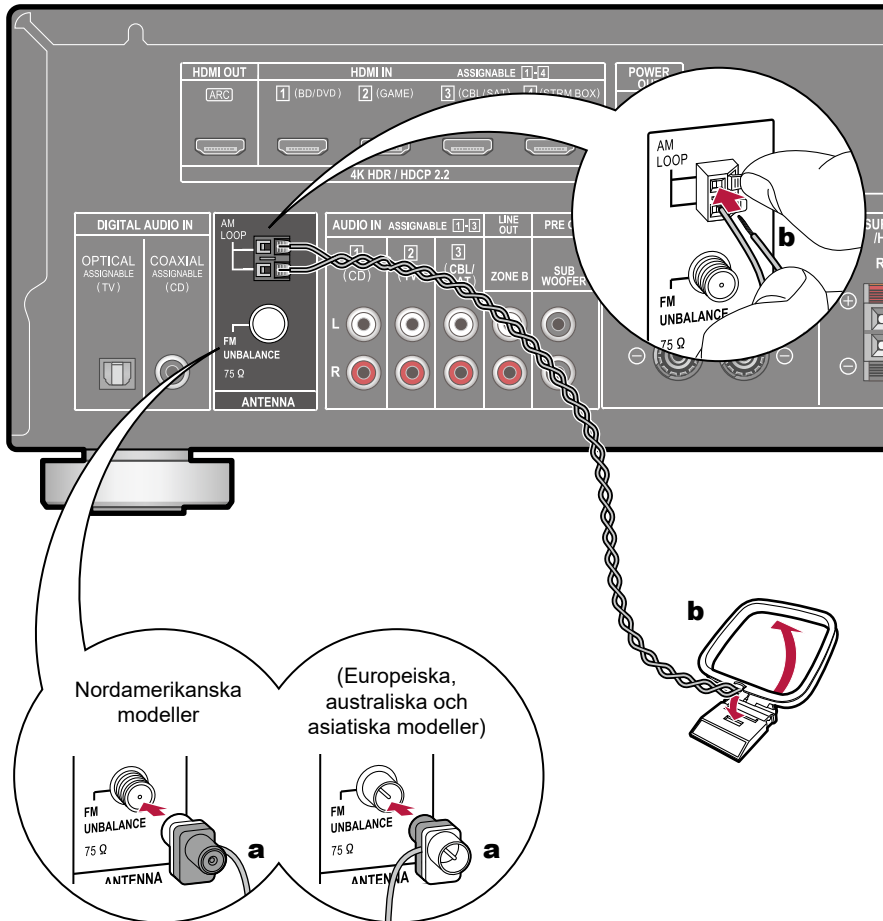

Anslut antennen till den här anläggningen och installera antennen till bästa position för att lyssna medan du tar emot radiosignaler. Fäst FM-antenn för inomhusbruk till väggen med hjälp av tryckstift eller tejp.

**a** FM-antenn för inomhusbruk, **b** AM-ramantenn

## Ansluta nätkabeln

Anslut nätkabeln efter att alla anslutningar är klara.

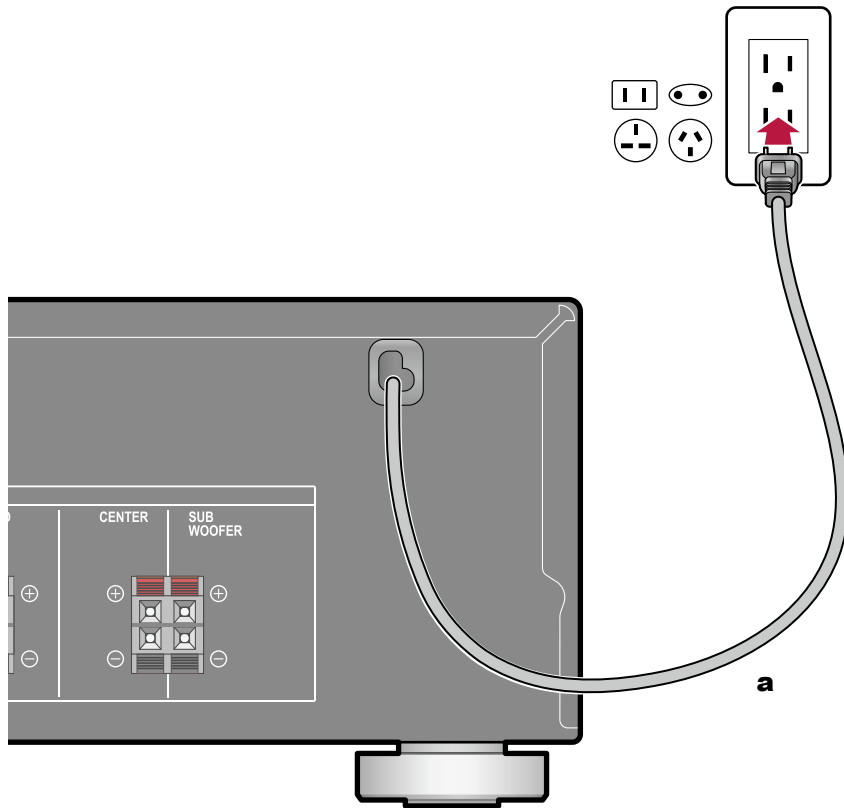

**a** Nätkabel



## **Uppspelning**

---

<b>Uppspelning av en AV-komponent</b>	<b>39</b>
<b>Uppspelning via BLUETOOTH®</b>	<b>40</b>
<b>Lyssna på AM/FM-radio</b>	<b>41</b>
<b>ZONE B Uppspelning</b>	<b>46</b>
<b>Bekvämlighetsfunktioner</b>	<b>48</b>
<b>Lyssningsläge</b>	<b>53</b>

## Uppspelning av en AV-komponent

Du kan spela upp ljud från AV-komponenter, som Blu-ray-spelare, genom den här apparaten.

### Grundläggande åtgärder

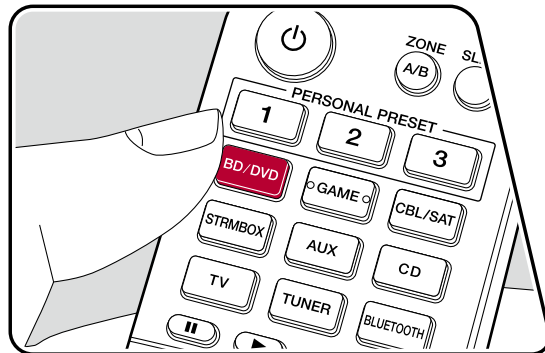
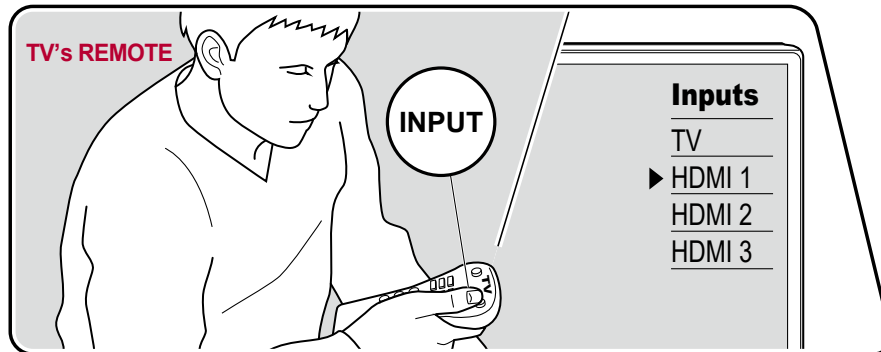

Utför följande procedur när apparaten är på.

1. Växla ingången på TV:n till ingången som är ansluten till apparaten.
2. Tryck på ingångsväljaren som har samma namn som uttaget till vilket spelaren är ansluten.

Tryck t.ex. på BD/DVD för att spela upp med den spelare som är ansluten till BD/DVD-uttaget. Tryck på TV för att lyssna på TV:ns ljud.

- När CEC-länkfunktionen fungerar, ändras ingången automatiskt när en CEC-kompatibel TV eller spelare ansluts till den här apparaten med hjälp av HDMI-anlutningen.

3. Starta uppspelningen från AV-komponenten.

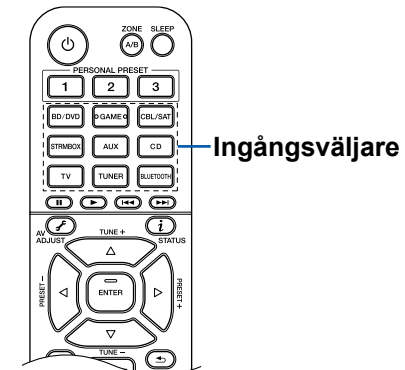

## Uppspelning via BLUETOOTH®

Du kan trådlöst spela upp ljud på en BLUETOOTH-kompatibel enhet som en smartphone.

### Grundläggande åtgärder

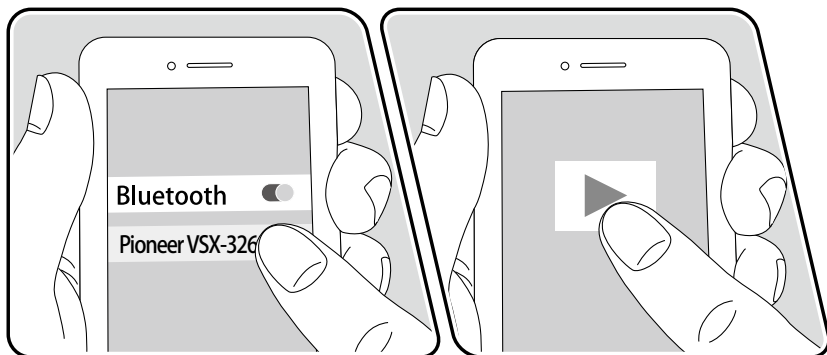
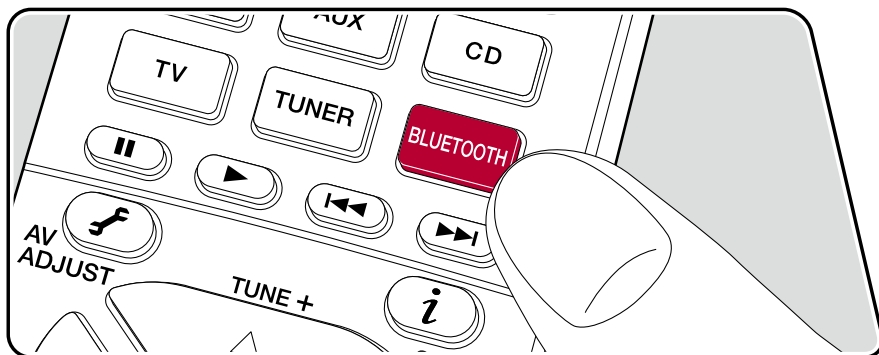

Utför följande procedur när apparaten är på.

### Koppling

1. När du trycker på BLUETOOTH-knappen, visas "Now Pairing..." på den här apparatens display och kopplingsläget aktiveras.

Now Pairing...

2. Aktivera (sätt på) BLUETOOTH-funktionen på den BLUETOOTH-kompatibla enheten och välj sedan den här apparaten bland de enheter som visas. Om du ombuds knappa in ett lösenord ska du ange "0000".
  - Den här apparaten visas som "Pioneer VSX-326 XXXXXX".
  - För att ansluta en annan BLUETOOTH-kompatibel enhet, trycker du och håller in BLUETOOTH-knappen tills "Now Pairing..." visas, utför sedan steg 2. Den här apparaten kan lagra kopplingsinformationen för upp till 8 kopplade enheter.
  - Räckvidden är ungefär 48'/15 m. Observera att anslutningen inte alltid kan garanteras med alla BLUETOOTH-kompatibla enheter.

### Uppspelning

1. Utför anslutningsproceduren på den BLUETOOTH-kompatibla enheten.
2. Spela upp musikfiler.  
Den här apparatens ingång kommer automatiskt att ändras till "BLUETOOTH". Skruva upp volymen på den BLUETOOTH-kompatibla enheten till en lämplig nivå.
  - På grund av den trådlösa BLUETOOTH-teknikens egenskaper kan det finnas en viss fördröjning innan ljudet från den här apparaten spelas upp på den BLUETOOTH-kompatibla enheten.

## Lyssna på AM/FM-radio

Du kan ta emot am- och fm-radiostationer på den här apparaten med den inbyggda tunern.

### Kanalinställning i en radiostation

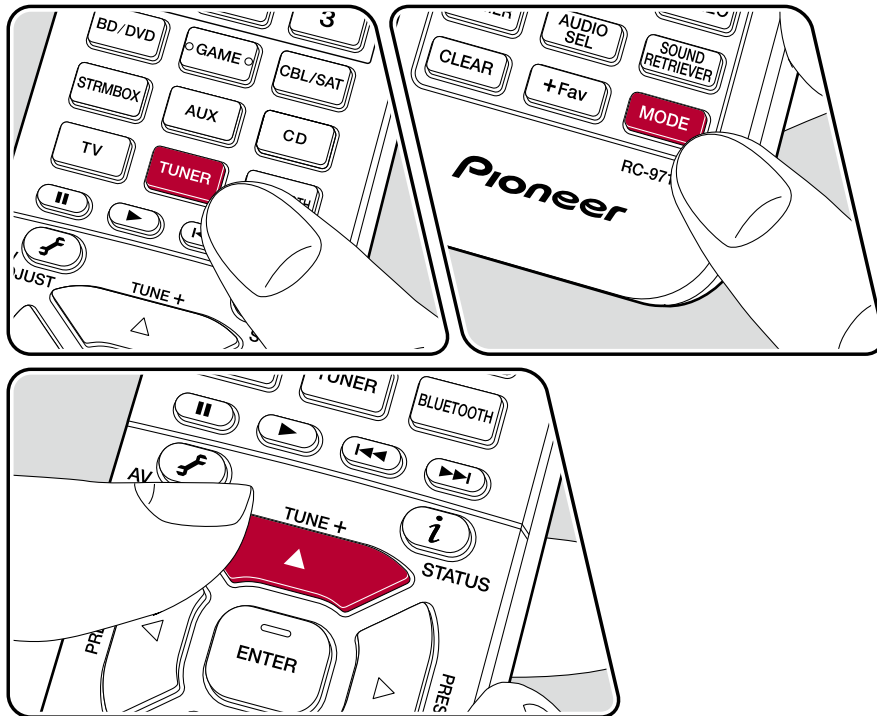

Utför följande procedur när apparaten är på.

### Automatisk kanalinställning

1. Tryck på TUNER flera gånger för att antingen välja "AM" eller "FM".
2. Tryck på MODE upprepade gånger för att visa "TunMode: Auto" på displayen.

TunMode: Auto

3. När du trycker på markörerna ▲ / ▼ startar den automatiska kanalinställningen och sökningen stannar när en radiostation hittats. När en radiostation ställts in tänds "TUNED"-indikatorn i displayen. "STEREO"-indikatorn tänds när en FM-radiostation har ställts in.

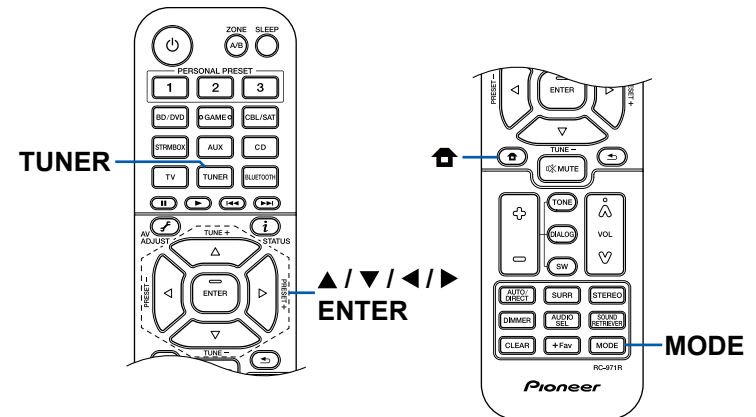

**När mottagningen för fm-sändningar är dålig:** Utför proceduren "Manuell kanalinställning" ( →[p42](#)). Observera att om du ställer in kanaler manuellt kommer mottagningen för fm-sändningar att ske i mono snarare än i stereo, oberoende av mottagningskänsligheten.

## Manuell kanalinställning

Observera att om du ställer in kanaler manuellt kommer mottagningen för fm-sändningar att ske i mono snarare än i stereo, oberoende av mottagningskänsligheten.

1. Tryck på TUNER flera gånger för att antingen välja "AM" eller "FM".
2. Tryck på MODE upprepade gånger för att visa "TunMode: Manual" på displayen.

```
TunMode: Manual
```

3. Välj önskad radiostation genom att trycka på markörerna ▲ / ▼.
  - Varje gång som du trycker på markörerna ▲ / ▼ ändras frekvensen med 1 steg. Om knappen hålls ner ändras frekvensen kontinuerligt. Om knappen släpps upp upphör ändringen av frekvensen.

## Inställning av frekvenssteg

Tryck ner  och använd markörerna och ENTER för att välja "6. Miscellaneous" - "Tuner" - "AM/FM Frequency Step" eller "AM Frequency Step" och välj sedan frekvenssteget för ditt område. Observera att när inställningen ändras raderas alla förinställningar för radio.

**Förinställning av en radiostation ( →[p43](#))**

## Förinställning av en radiostation

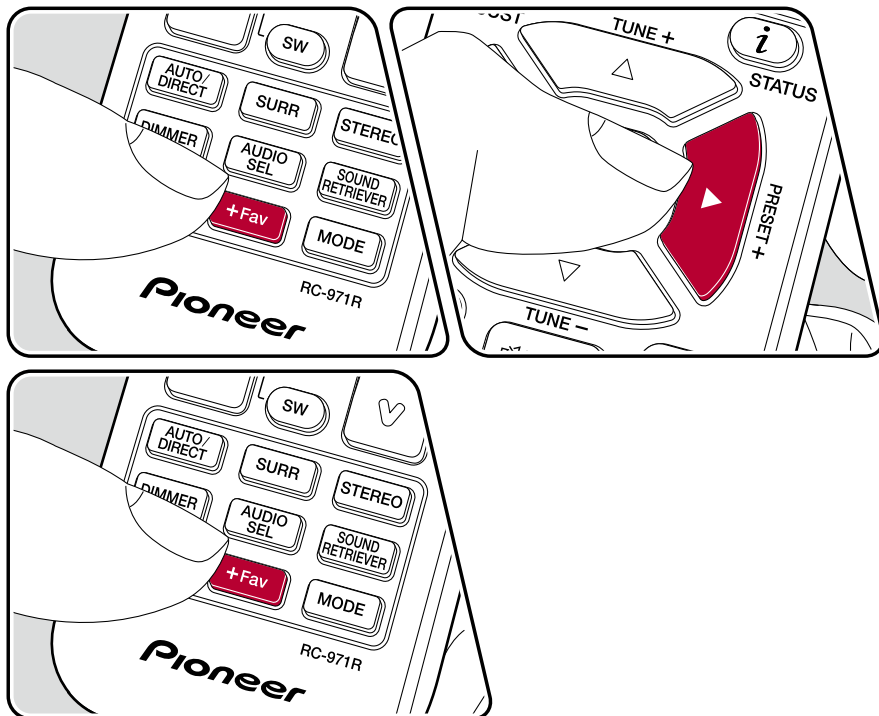

## Registreringsprocedur

Du kan förinställa upp till 40 av dina bästa AM/FM-radiostationer.

Efter att du ställt in den AM/FM-radiostation du vill registrera, utför du följande procedur.

1. Tryck på +Fav så att snabbvalsnumret på displayen blinkar.

FM 87.5 MHz

2. Medan snabbvalsnumret blinkar (ungefär 8 sekunder), trycker du flera gånger på markörerna ◀/▶ för att välja ett nummer mellan 1 och 40.
3. Tryck på +Fav igen för att registrera kanalen.

När stationen sparats slutar snabbvalsnumret att blinka. Upprepa de här stegen för att registrera dina bästa AM/FM-radiostationer.

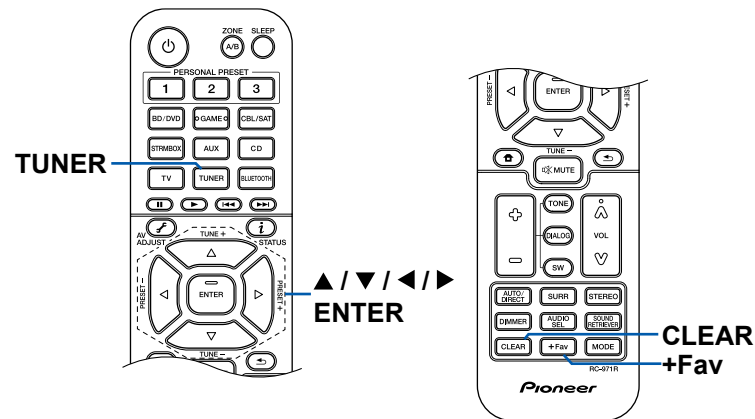

## Välja en förinställd radiostation

1. Tryck på TUNER.
2. Tryck på markörer ◀/▶ för att välja ett snabbvalsnummer.

## Ta bort en förinställd radiostation

1. Tryck på TUNER.
2. Tryck på markörer ◀/▶ för att välja ett snabbvalsnummer som ska tas bort.
3. Efter att du tryckt på +Fav, tryck på CLEAR medan snabbvalsnumret blinkar och radera snabbvalsnumret. Numret visas inte längre på displayen när det tagits bort.

**Använda RDS (europeiska, australiska och asiatiska modeller) ( →[p45](#))**

## Använda RDS (europeiska, australiska och asiatiska modeller)

RDS står för Radio Data System och är en metod för överföring av FM-radiosignaler. I regioner där RDS kan användas, visas radiostationens namn när du ställer in en radiostations sändningsprogram på displayen. När du trycker på **i** på fjärrkontrollen i det här läget kan du använda följande funktioner.

### Visa textinformation (radiotext)

1. Medan namnet på kanalen visas på displayen trycker du på **i** på fjärrkontrollen en gång.  
Radiotext (RT), som är textinformation som sänds ut av stationen, visas rullande på displayen. "No Text Data" visas om ingen textinformation ges.

### Sök efter kanaler efter programtyp

1. Medan namnet på kanalen visas på displayen, tryck på **i** på fjärrkontrollen två gånger.
  - Om inte någon av programtyperna är angivna för radiostationer under mottagning, visas "None".
2. Tryck på markörerna ◀/▶ på fjärrkontrollen för att välja vilken typ av program du vill söka efter och tryck sedan på ENTER för att starta sökningen.
  - De programtyper som visas är följande: None/ News (nyhetssändningar) / Affairs (aktuella frågor) / Info (Information) / Sport / Educate (Utbildning) / Drama / Culture (kultur) / Science (vetenskap och teknologi) / Varied (varierande) / Pop M (Popmusik) / Rock M (Rockmusik) / Easy M (lättyssnad musik) / Light M (lätta klassiker) / Classics (seriösa klassiker) / Other M (övrig musik) / Weather (väder) / Finance (finans) / Children (barnprogram) / Social (samhällsfrågor) / Religion / Phone In (telefonväkteri) / Travel (resor) / Leisure (fritid) / Jazz (Jazzmusik) / Country (Countrymusik) / Nation M (nationell musik) / Oldies (gamla hittar) / Folk M (folkmusik) / Document (dokumentärer)
  - Det kan hända att informationen som visas inte matchar innehållet som tillhandahålls av kanalen.

3. När en radiostation hittas blinkar stationen på displayen. Om du nu trycker på knappen ENTER tar du emot den kanalen. Om du inte trycker på knappen ENTER fortsätter apparaten att söka efter en annan station.
  - Om det inte går att hitta någon kanal visas meddelandet "Not Found".
  - Ovanliga tecken kan visas när apparaten tar emot tecken som inte stöds. Detta är inte ett funktionsfel. Det kan också vara så att om signalen från kanalen är svag kanske informationen inte visas.



## ZONE B Uppspelning

Under uppspelning i huvudrummet (ZONE A), kan du njuta av ljud från samma källa i det separata rummet (ZONE B) samtidigt.

### Uppspelning

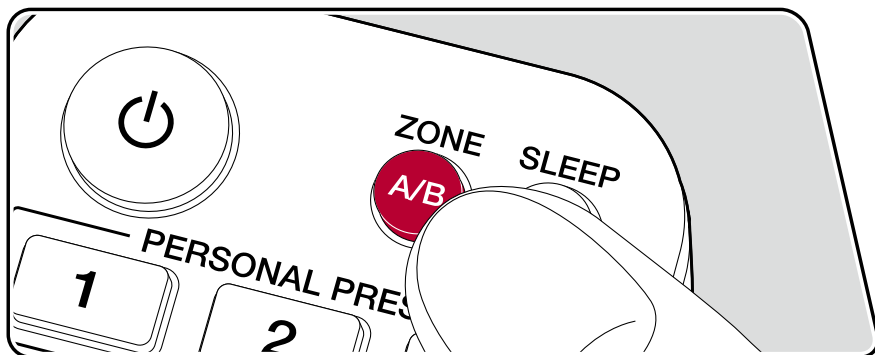

- Tryck på ZONE A/B för att välja en plats för ljudutmatning.
  - ZONE A: Matar endast ut ljud i huvudrummet (ZONE A). "A", huvudapparatsens display tänds.
  - ZONE B: Matar endast ut ljud i separat rum (ZONE B). "B", huvudapparatsens display tänds.
  - ZONE A+B: Matar ut ljud i både huvudrummet (ZONE A) och separat rum (ZONE B). "A" och "B" på huvudapparatsens display tänds.

A B

- Starta uppspelningen från AV-komponenten.
- Om enheten är ansluten till en integrerad förstärkare i det separata rummet ska volymen justeras på den integrerade förstärkaren.

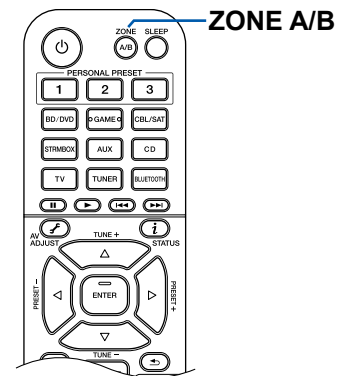

- Om "ZONE A+B" är vald som ljudutgång kan du endast välja "Stereo" lyssningsläge för huvudrummet (ZONE A) när du använder 2.1-kanals högtalarlayout. När du använder en 3.1-kanals högtalarlayout eller högre kan du endast välja "Ext.Stereo" lyssningsläge.

## Bekvämlighetsfunktioner

### Använda PERSONAL PRESET

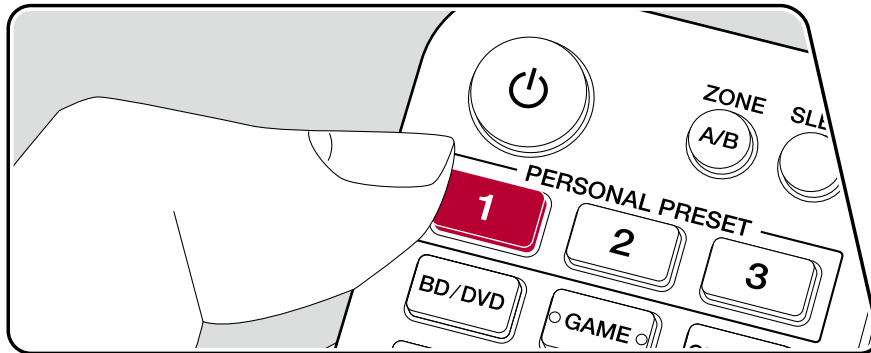

### Registrering

Du kan registrera inställningar (→p49) så som aktuell ingångsväljare och lyssningsläge med de tre PERSONAL PRESET-knapparna och återkalla en registrerad inställning med ett enkelt tryck.

T.ex.) Ett tryck på knappen PERSONAL PRESET kommer automatiskt att växla ingångsväljaren till "TUNER" för att ta emot registrerad station. Vidare, lyssningsläge och volymnivå ändras som registrerat.

Utför följande steg för att registrera inställningarna.

1. Tryck och håll ner någon av knapparna 1 till 3 för PERSONAL PRESET.
2. "Preset Written" visas på displayen och inställningen registreras. Om en registrering redan har gjorts kommer den registrerade inställningen att skrivas över.

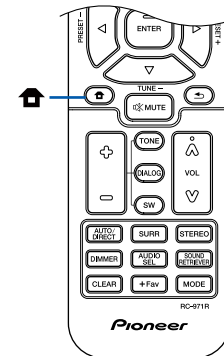
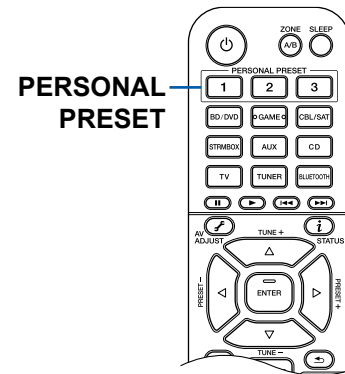

## Inställningar som kan registreras

Följande inställningar kan registreras med PERSONAL PRESET.

- Ingångsväljare (AM/FM radiostationer kan även registreras.)
  - Lyssningsläge
  - Volymnivå (Övre gräns "-32 dB")
  - Plats för utmatning (zon)
  - Sound Retriever funktionens "On" och "Off"
  - TREBLE/BASS/DIALOG, etc.
- \* När AM/FM radiostationer registreras, skrivs TUNER snabbvalsnummer "38", "39" och "40" ( →[p43](#) ) över.

## Använd registrerade inställningar

1. Tryck på någon av knapparna 1 till 3 för PERSONAL PRESET till vilken inställningarna har registrerats.
  - Genom att trycka på knapparna PERSONAL PRESET kommer strömmen att slås på även om huvudapparaten är i standby.

## Kontrollera registrerade inställningar

1. Tryck på , välj "1. Input/Output Assign" - "PERSONAL PRESET Information" på Inställningsmenyn ( →[p73](#) ), och tryck på ENTER.
2. Registrerade inställningar visas i listan.
  - Vissa av alternativen så som Sound Retriever-funktionen visas inte i listan.

## Justera tonen

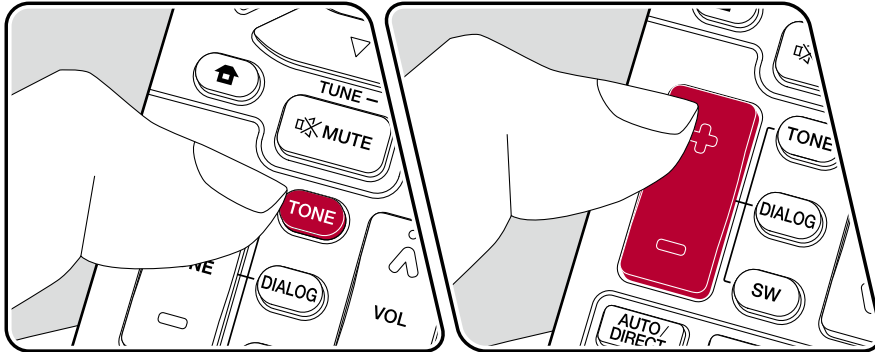

### Justering av TREBLE/BASS

Du kan justera högtalarnas ljudkvalitet.

1. Tryck upprepade gånger på TONE för att välja Treble eller Bass och justera innehållet.

Treble: Förstärker eller dämpar högtalarnas höga tonområde.

Bass: Förstärker eller dämpar högtalarnas låga tonområde.

2. Tryck på + eller – för justering.

### Justerar DIALOG

Framhäver filmrepliker och röster i musik så att de kan höras bättre. Det är speciellt effektivt för filmrepliker. Vidare, effekten kvarstår även om centerhögtalaren inte används. Välj önskad nivå från "1" (låg) till "5" (hög).

1. Tryck på DIALOG.
2. Tryck på + eller – för justering.
  - Beroende på ingångskälla eller lyssningslägets inställning är val inte möjligt eller kanske önskad effekt inte kan aktiveras.

### Justerar SUBWOOFER

Justera subwoofers högtalarnivå samtidigt som du lyssnar på ljudet.

1. Tryck på SW.

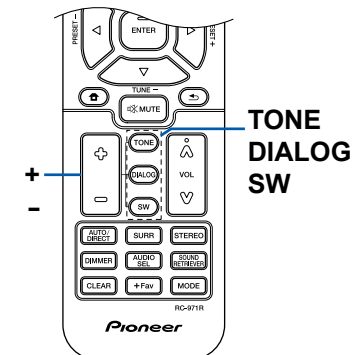

2. Tryck på + eller - för att justera nivån mellan "-15.0 dB" och "+12.0 dB".
  - Om du ställer in apparaten i standby-läge kommer justeringarna som du gjorde att återställas till föregående status.

## Sleep Timer

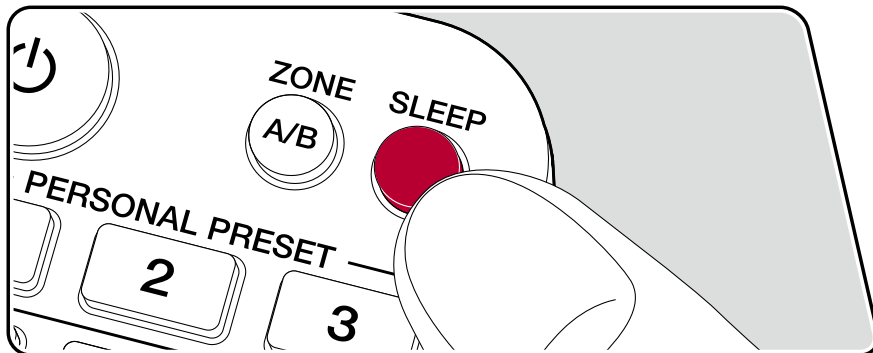

Du kan låta apparaten gå in i standby automatiskt när en förinställd tid har gått ut. Tryck på SLEEP-knappen på fjärrkontrollen för att välja tid från "30 min", "60 min" och "90 min".

"Off": Apparaten går inte automatiskt in i standbyläge.

Du kan även ställa in denna genom att trycka på -knappen på fjärrkontrollen och välja "5. Hardware" – "Power Management" – "Sleep Timer" (→[p82](#)) på Setup-menyn.

## Lyssningsläge

Du kan ändra ljudåtergivnings sättet under uppspelning genom att flera gånger trycka på "AUTO/DIRECT", "SURR" eller "STEREO".

### Välja lyssningsläget

- Var och en av knapparna AUTO/DIRECT, SURR och STEREO lagrar lyssningsläget som valdes sist. Om innehåll spelas som inte är kompatibelt med lyssningsläget som valde sist, väljs ett standard lyssningsläge för innehållet automatiskt.
- För information om effekterna hos varje lyssningsläge, se "Lyssningslägenas effekter" (→[p58](#)).
- Se "Inmatningsformat och Valbara lyssningslägen" (→[p62](#)) för att se vilka lyssningsläge som går att välja för vart och ett av ljudformaten i signalerna.

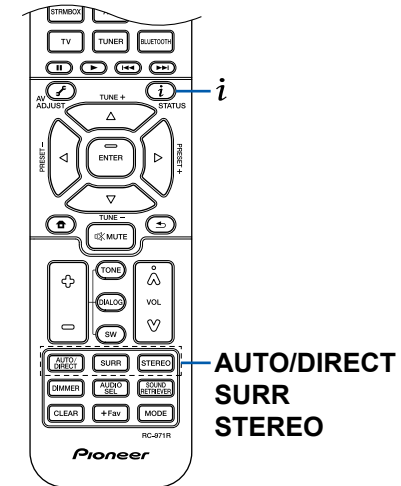



## ■ AUTO/DIRECT-knapp

Tryck upprepade gånger så ändras lämpligt ljudåtergivningssätt för ingångssignalen mellan "Auto Surround", "Direct", och "Pure Direct". Efter att du valt ett av dem visas "Auto Surround" (eller "Direct" eller "Pure Direct") och sedan väljs det mest lämpliga ljudåtergivningssättet för ljudformatet automatiskt (DTS för flerkanalersinsignaler, stereo för 2-kanalersinsignaler etc.) och en indikator som "DTS" visas på displayen.

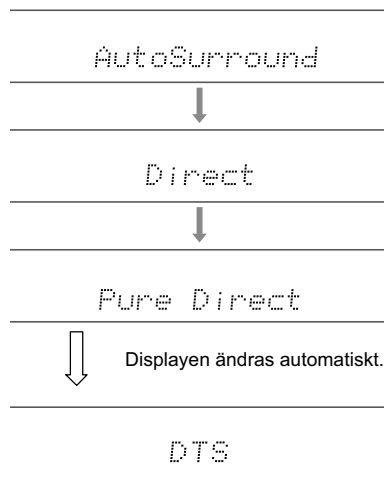

Läget "Direct" stänger ned vissa processer som kan påverka ljudkvaliteten, såsom funktioner för tonkontroll, så att du kan njuta av en ännu bättre ljudkvalitet. Läget "Pure Direct" stänger ned ännu fler processer som påverkar ljudkvaliteten, så att originalljudet återges på ett mer verklighetstroget sätt.

## ■ SURR-knapp

Genom att trycka flera gånger kan du välja ljudformat för signalerna som matas in och växla mellan en mängd olika ljudåtergivningssätt. Använd det läge som bäst passar dina preferenser. Det ljudåtergivningssätt som valts visas på displayen.

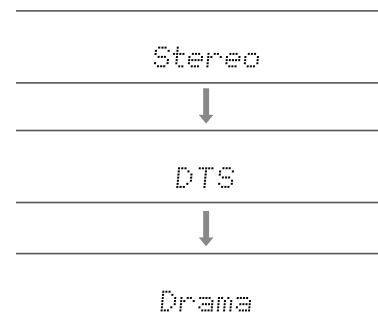

## ■ STEREO-knapp

Du kan bara välja "Stereo"-läget för att bara spela upp från de främre högtalarna och subwoofern.

Mer information om effekterna av varje ljudåtergivningssätt finns under "Lyssningslägenas effekter". Se "Inmatningsformat och Valbara lyssningslägen" för att se vilka ljudåtergivningssätt som går att välja för vart och ett av ljudformaten i insignalerna.

## Kontrollera ingångsformat och lyssningsläge

Att trycka på **i** -knappen på fjärrkontrollen eller på STATUS-knappen på huvudapparaten upprepade kommer att ändra huvudapparatens display i följande ordning.

- När du använder en BLUETOOTH-anlutning tryck på STATUS-knappen på huvudapparaten.
- Det är inte säkert att all information visas.

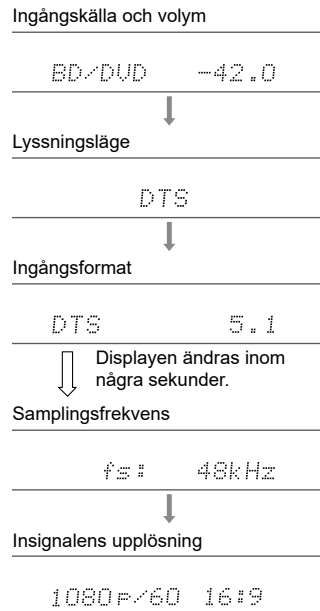

## Högtalarlayouter och Valbara lyssningslägen

Se följande tabell för valbara lyssningslägen för varje högtalarlayout.

Lyssningsläge	Högtalarlayout					
	2.1 ch	3.1 ch	4.1 ch	5.1 ch	2.1.2 ch	3.1.2 ch
<input checked="" type="checkbox"/> DD (Dolby Audio - DD)		✓(*1)	✓(*1)	✓(*1)		✓(*2)
<input checked="" type="checkbox"/> DD+ (Dolby Audio - DD+)		✓(*1)	✓(*1)	✓(*1)	✓(*1)	✓(*1)
<input checked="" type="checkbox"/> DTHD (Dolby Audio - TrueHD)		✓(*1)	✓(*1)	✓(*1)	✓(*1)	✓(*1)
<input checked="" type="checkbox"/> Atmos					✓	✓
<input checked="" type="checkbox"/> Atmos 2.0/2.1	✓					
<input checked="" type="checkbox"/> Atmos 3.0/3.1		✓				
<input checked="" type="checkbox"/> Atmos 4.0/4.1			✓			
<input checked="" type="checkbox"/> Atmos 5.0/5.1				✓		
<input checked="" type="checkbox"/> Atmos 2.0.2/2.1.2					✓	
<input checked="" type="checkbox"/> Atmos 3.0.2/3.1.2						✓
<input checked="" type="checkbox"/> Dsur (Dolby Audio - Surr)	✓	✓	✓	✓	✓	✓
<input checked="" type="checkbox"/> Dsur 2.0/2.1 (Dolby Audio - Surr)	✓					
<input checked="" type="checkbox"/> Dsur 3.0/3.1 (Dolby Audio - Surr)		✓				
<input checked="" type="checkbox"/> Dsur 4.0/4.1 (Dolby Audio - Surr)			✓			
<input checked="" type="checkbox"/> Dsur 5.0/5.1 (Dolby Audio - Surr)				✓		
<input checked="" type="checkbox"/> Dsur 2.0.2/2.1.2 (Dolby Audio - Surr)					✓	
<input checked="" type="checkbox"/> Dsur 3.0.2/3.1.2 (Dolby Audio - Surr)						✓

Lyssningsläge	Högtalarlayout					
	2.1 ch	3.1 ch	4.1 ch	5.1 ch	2.1.2 ch	3.1.2 ch
DTS		✓	✓	✓		✓(*2)
DTS 96/24		✓	✓	✓		✓(*2)
DTS-HD HR (DTS-HD High Resolution)		✓	✓	✓		✓
DTS-HD Master (DTS-HD Master Audio)		✓	✓	✓		✓
DTS Express		✓	✓	✓		✓
DTS:X		✓	✓	✓	✓	✓
DTS Neural:X	✓	✓	✓	✓	✓	✓
DTS Virtual:X	✓	✓	✓	✓		
PCM	✓	✓(*1)	✓(*1)	✓(*1)	✓(*2)	✓(*2)
DSD		✓(*1)	✓(*1)	✓(*1)		✓(*2)
Direct	✓	✓(*1)	✓(*1)	✓(*1)	✓(*1)	✓(*1)
Pure Direct	✓	✓(*1)	✓(*1)	✓(*1)	✓(*1)	✓(*1)
Stereo	✓	✓(*3)	✓(*3)	✓(*3)	✓(*3)	✓(*3)
Mono	✓	✓(*4)	✓(*3)	✓(*4)	✓(*3)	✓(*4)
Ext.Mono		✓	✓	✓	✓	✓
Ext.Stereo		✓	✓	✓	✓	✓
Classical			✓	✓	✓	✓
Ent.Show (Entertainment Show)			✓	✓	✓	✓
Drama			✓	✓	✓	✓
Unplugged			✓	✓	✓	✓
F.S.Surround (Front Stage Surround)	✓	✓	✓(*3)	✓(*5)	✓(*3)	✓(*5)
Surround Enhancer	✓	✓	✓	✓	✓	✓

\*1: Återgett med ljudfältet som grundar sig på antalet kanaler för insignaler.

\*2: Ingen utmatning från höjdhögtalare.

\*3: Utmatning endast från fronthögtalare.

\*4: Utmatning endast från centerhögtalare.

\*5: Utmatning endast från fronthögtalare och centerhögtalare.

## Lyssningslägenas effekter

### Uppdatering av lyssningslägen

Lyssningslägen så som **DD** Atmos 2.0 och **DD** DSur 2.0 läggs till när fast programvara uppdateras efter inköp eller när fast programvara byts ut i produktionsprocessen för produkten. För mer information om uppdatering av fast programvara se "Tilläggfunktion (Uppdatering av fast programvara)" (→[p5](#)).

#### I alfabetisk ordning

#### ■ **Classical**

Lämpligt för klassisk- eller operamusik. Detta läge betonar surround-kanalerna för att göra ljudbilden bredare och simulerar den naturliga efterklangen i en stor konserthall.

#### ■ **DD Atmos**

(Version av fast programvara innan stöd för **DD** Atmos 2.0, etc.)

Valbara vid tid för inmatning Dolby Atmos-ljudformat när höjdögtalare är anslutna. Det här läget återger stereofonisk ljudutformning som spelats in i Dolby Atmos-ljudformat verklighetstroget.

Till skillnad från de befintliga surroundsystem är Dolby Atmos inte beroende av kanaler, utan möjliggör korrekt placering av ljudobjekt som har oberoende rörelse i ett 3D-utrymme med ännu större tydlighet. Dolby Atmos är ett valfritt ljudformat för Blu-ray-skivor och åstadkommer ett mer stereofoniskt ljudfält genom att introducera ett ljudfält ovanför lyssnaren.

- För att kunna överföra det här ljudformatet ska du ansluta med HDMI-kabel och ställa in ljudutmatningen på spelaren på bitströmsutmatning.

#### ■ **DD Atmos**

(Version av fast programvara stöder **DD** Atmos 2.0, etc.)

Då detta läge beräknar lägesdata för ljud inspelat i Dolby Atmos-ljud i realtid och matar ut det från lämpliga högtalare kan du njuta av naturligt och stereofoniskt ljudfält för Dolby Atmos med vilken högtalarlayout som helst inklusive anslutning av endast fronthögtalare. Vidare, Dolby Atmos-ljudutformning kan återskapas mer verklighetstroget genom att ansluta höjdögtalare. Du kan välja detta läge när du matar in Dolby Atmos-ljudformat.

Till skillnad från de befintliga surroundsystem är Dolby Atmos inte beroende av kanaler, utan möjliggör korrekt placering av ljudobjekt som har oberoende rörelse i ett 3D-utrymme med ännu större tydlighet. Dolby Atmos är ett valfritt ljudformat för Blu-ray-skivor och åstadkommer ett mer stereofoniskt ljudfält genom att introducera ett ljudfält ovanför lyssnaren.

Beroende på högtalarlayout visas följande lyssningslägen.

- **DD** Atmos 2.0/2.1: När endast fronthögtalare är installerade
- **DD** Atmos 3.0/3.1: När fronthögtalare och centerhögtalare är installerade
- **DD** Atmos 4.0/4.1: När fronthögtalare och surroundhögtalare är installerade
- **DD** Atmos 5.0/5.1: När fronthögtalare, centerhögtalare och surroundhögtalare är installerade
- **DD** Atmos 2.0.2/2.1.2: När fronthögtalare och höjdögtalare är installerade
- **DD** Atmos 3.0.2/3.1.2: När fronthögtalare, centerhögtalare och höjdögtalare är installerade

- För att kunna överföra det här ljudformatet ska du ansluta med HDMI-kabel och ställa in ljudutmatningen på spelaren på bitströmsutmatning.
- När "Speaker Virtualizer" (→[p76](#)) är satt till "Off" (Standardinställning: On), lägen andra än **DD** Atmos kan inte väljas.

#### ■ **DD (Dolby Audio - DD)**

Det här läget återger ljudutformningen som spelats in i Dolby Digital-ljudformatet verklighetstroget.

Dolby Digital är ett flerkanaligt digitalt format som utvecklats av Dolby Laboratories, Inc. och används i stor utsträckning i filmproduktioner. Det är också standardljudformat för DVD-Video- och Blu-ray-skivor. Man kan spela in maximalt 5.1-kanaler på en DVD-Video- eller Blu-ray-skiva; två främre kanaler, en centerkanal, två surroundkanaler och LFE-kanalen som är avsett för basområdet (ljudelement för subwoofern).

- För att kunna överföra det här ljudformatet ska du ansluta med en digital kabel och ställa in ljudutmatningen på spelaren på bitströmsutmatning.

## ■ **DD+ (Dolby Audio - DD+)**

Det här läget återger ljudutformningen som spelats in i Dolby Digital Plus-ljudformatet verklighetstroget.

Dolby Digital Plus-formatet har förbättrats baserat på Dolby Digital. Det ökar antalet kanaler och strävar efter att förbättra ljudkvaliteten genom att ge mer flexibilitet i databithastigheten. Dolby Digital Plus är ett alternativt ljudformat baserat på 5.1-kanal för Blu-ray-skivor. Du kan spara ett maximalt antal 7.1-kanaler med ytterligare kanaler som den bakre surroundkanalen.

- För att kunna överföra det här ljudformatet ska du ansluta med HDMI-kabel och ställa in ljudutmatningen på spelaren på bitströmsutmatning.

## ■ **DSur (Dolby Audio - Surr)**

(Version av fast programvara innan stöd för  **DSur 2.0, etc.**)

Detta lyssningsläge expanderar aktuella kanaler till fler kanaler för uppspelning för att passa konfigurationen av anslutna högtalare genom att expandera insignalerna från 2 kanaler till 5.1-kanaler.

- Detta läge kan inte väljas när DTS-signal matas in.







## ■ **DSur (Dolby Audio - Surr)**

(Version av fast programvara stöder  **DSur 2.0, etc.**)

Detta lyssningsläge expanderar 2-kanals till 5.1-kanaler. Detta läge expanderar aktuella kanaler till fler kanaler för uppspelning enligt konfiguration av anslutna högtalare. Vidare, även om det inte finns några högtalare för expanderad, till exempel när endast fronthögtalare är anslutna, kommer ljud för surroundkanal eller höjdhögtalare skapas virtuellt för expanderad uppspelning.

- Detta läge kan inte väljas när DTS-signal matas in.

Beroende på högtalarlayout visas följande lyssningslägen.

-  **DSur 2.0/2.1:** När endast fronthögtalare är installerade
-  **DSur 3.0/3.1:** När fronthögtalare och centerhögtalare är installerade
-  **DSur 4.0/4.1:** När fronthögtalare och surroundhögtalare är installerade
-  **DSur 5.0/5.1:** När fronthögtalare, centerhögtalare och surroundhögtalare är installerade
-  **DSur 2.0.2/2.1.2:** När fronthögtalare och höjdhögtalare är installerade
-  **DSur 3.0.2/3.1.2:** När fronthögtalare, centerhögtalare och höjdhögtalare är installerade

- När "Speaker Virtualizer" ( →p76) är satt till "Off" (Standardinställning: On), lägen andra än  **DSur** kan inte väljas.

## ■ **DTHD (Dolby Audio - TrueHD)**

Det här läget återger ljudutformningen som spelats in i Dolby TrueHD-ljudformatet verklighetstroget.

Dolby TrueHD-ljudformatet är ett "lossless" utökat format baserat på den förlustfria kompressionstekniken MLP och återger masterljudet som spelades in i studion på ett verklighetstroget sätt. Dolby TrueHD är ett alternativt ljudformat baserat på 5.1-kanal för Blu-ray-skivor. Du kan spara ett maximalt antal 7.1-kanaler med ytterligare kanaler som den bakre surroundkanalen. 7.1-kanaler spelas in med 96 kHz/24 bitar och 5.1-kanaler spelas in med 192 kHz/24 bitar.

- För att kunna överföra det här ljudformatet ska du ansluta med HDMI-kabel och ställa in ljudutmatningen på spelaren på bitströmsutmatning.

## ■ **Drama**

Lämplig för TV-program som produceras i en TV-studio. Det här läget gör röster klarare genom att förbättra surroundljuden och skapar en realistisk akustisk bild.

## ■ **DSD**

Detta läge är lämpligt vid uppspelning av källor som har spelats in i DSD.

- Den här apparaten stöder DSD signaler från HDMI-ingångens uttag. Beroende på den anslutna spelaren kan ljudet erhållas genom att ställa in utgången på spelarens sida till PCM-utgång.
- Det här lyssningsläget kan inte väljas om utgångens inställning på din Blu-ray-skiva/DVD-spelare inte är inställd till DSD.

## ■ DTS

Det här läget återger ljudutformningen som spelats in i DTS-ljudformatet verklighetstroget.

DTS-ljudformatet är ett flerkanaligt digitalt format som utvecklats av DTS, Inc. Det här formatet är ett valfritt ljudformat på DVD-Video-skivor och standard för Blu-ray-skivor. Det gör att man kan spela in 5.1-kanaler; två främre kanaler, en centerkanal, två surroundkanaler och LFE-kanalen som är avsedd för basområdet (ljudelement för subwoofern). Innehållet spelas in med en stor mängd data med en maximal samplingsfrekvens på 48 kHz vid en upplösning på 24 bitar och en bithastighet på 1,5 Mbit/s.

- För att kunna överföra det här ljudformatet ska du ansluta med en digital kabel och ställa in ljudutmatningen på spelaren på bitströmsutmatning.

## ■ DTS 96/24

Det här läget återger ljudutformningen som spelats in i DTS 96/24-ljudformatet verklighetstroget.

DTS 96/24-formatet är ett valfritt ljudformat för DVD-Video- och Blu-ray-skivor. Det gör att man kan spela in 5.1-kanaler; två främre kanaler, en centerkanal, två surroundkanaler och LFE-kanalen som är avsedd för basområdet (ljudelement för subwoofern). Man uppnår en detaljerad återgivning genom inspelning av innehållet med en samplingshastighet på 96 kHz och en upplösning på 24 bitar.

- För att kunna överföra det här ljudformatet ska du ansluta med en digital kabel och ställa in ljudutmatningen på spelaren på bitströmsutmatning.

## ■ DTS Express

Det här läget återger ljudutformningen som spelats in i DTS Express-ljudformatet verklighetstroget.

DTS Express är ett alternativt ljudformat baserat på 5.1-kanal för Blu-ray-skivor. Du kan spara ett maximalt antal 7.1-kanaler med ytterligare kanaler som den bakre surroundkanalen. Det stöder även låga bithastigheter.

- För att kunna överföra det här ljudformatet ska du ansluta med HDMI-kabel och ställa in ljudutmatningen på spelaren på bitströmsutmatning.

## ■ DTS-HD HR (DTS-HD High Resolution)

Det här läget återger ljudutformningen som spelats in i DTS-HD High Resolution Audio-ljudformatet verklighetstroget.

DTS-HD High Resolution Audio är ett alternativt ljudformat baserat på 5.1-kanal för Blu-ray-skivor. Du kan spara ett maximalt antal 7.1-kanaler med ytterligare kanaler som den bakre surroundkanalen på en samplingsfrekvens på 96 kHz och en upplösning på 24 bitar.

- För att kunna överföra det här ljudformatet ska du ansluta med HDMI-kabel och ställa in ljudutmatningen på spelaren på bitströmsutmatning.

## ■ DTS-HD MSTR (DTS-HD Master Audio)

Det här läget återger ljudutformningen som spelats in i DTS-HD Master Audio-ljudformatet verklighetstroget.

DTS-HD Master Audio är ett alternativt ljudformat baserat på 5.1-kanal för Blu-ray-skivor. Du kan spara ett maximalt antal 7.1-kanaler med ytterligare kanaler som den bakre surroundkanalen med hjälp av förlustfri ljudåtergivningsteknik. 96 kHz/24 bitar stöds med 7.1-kanaler och 192 kHz/24 bitar stöds med 5.1-kanaler.

- För att kunna överföra det här ljudformatet ska du ansluta med HDMI-kabel och ställa in ljudutmatningen på spelaren på bitströmsutmatning.

## ■ DTS Neural:X

Detta lyssningsläge expanderar aktuella kanaler till fler kanaler för uppspelning för att passa konfigurationen av anslutna högtalare genom att expandera insignalerna från 2 kanaler till 5.1-kanaler.

- Detta läge kan inte väljas när Dolby-signal matas in.

## ■ DTS Virtual:X

DTS Virtual:X lyssningsläge använder den egna ljudbearbetningstekniken för att skapa spatiöst 3D-ljud inklusive ljud från uppifrån utan anslutning av höjdhögtalare.

Detta läge kan väljas i vilken högtalarlayout som helst så som endast fronthögtalare anslutna. Du kan åtnjuta dina favoritfilmer eller TV-program med en mer omslutande ljudupplevelse.

- Detta läge kan inte väljas när Dolby-signal matas in eller höjdhögtalare är anslutna.
- Detta läge kan inte väljas när "Speaker Virtualizer" (→[p76](#)) är satt till "Off" (Standardvärde: On).

## ■ DTS:X

Det här läget återger ljudutformningen som spelats in i DTS:X-ljudformatet verklighetstroget.

DTS:X-ljudformatet är en kombination av mixningsmetoden baserad på traditionella kanalbaserade format (5.1 kanaler och 7.1 kanaler) och objektbaserad dynamisk ljudmixning och det utmärks av den exakta positioneringen av ljudet och dess förmåga till uttrycka rörelse.

- För att kunna överföra det här ljudformatet ska du ansluta med HDMI-kabel och ställa in ljudutmatningen på spelaren på bitströmsutmatning.

## ■ Ent.Show (Entertainment Show)

Lämplig för rock- eller popmusik. Att lyssna på musik i detta läge skapar ett ljudfält med en kraftfull akustisk image som om du är på en klubb eller rockkonsert.

## ■ Ext.Mono (Extended Mono)

I det här läget avger alla högtalare samma ljud i mono så ljudet som du hör är det samma oavsett var du än befinner dig i rummet.

## ■ Ext.Stereo (Extended Stereo)

Detta läge är idealiskt för bakgrundsmusik. Stereoljud spelas upp genom surroundhögtalarna, samt fronthögtalarna och skapar en stereo ljudbild.

## ■ F.S.Surround (Front Stage Surround)

I detta läge kan du njuta av en virtuell uppspelning av flerkanalssurroundljud även med endast två eller tre högtalare. Det sker genom justering av hur ljudet når lyssnarens högra och vänstra öra.

- Detta läge kan inte väljas när "Speaker Virtualizer" (→[p76](#)) är satt till "Off" (Standardvärde: On).

## ■ Mono

I detta läge, spelas monoljud från centerhögtalaren när en analog signal eller PCM-signal matas in. Om det inte finns någon centerhögtalare ansluten, kommer monoljud att spelas från fronthögtalarna.

## ■ PCM

Läge som är lämpligt vid uppspelning av källor som har spelats in i flerkanal-PCM.

## ■ Stereo

I det här läget matas ljud ut från höger och vänster fronthögtalare och subwoofer.

## ■ Surround Enhancer\*

Detta läge gör att du kan njuta av ljud med ett brett ljudfält, som omger dig naturligt utan att lita på reflektioner från väggar. Det skapas en virtuell surroundkanal för att ge dig ett bredare ljudfält.

- Detta läge kan inte väljas när DTS-signal matas in.
- Detta läge kan inte väljas när "Speaker Virtualizer" (→[p76](#)) är satt till "Off" (Standardvärde: On).
- \* Denna funktion kommer att bli otillgänglig för val om den fasta programvaran uppdateras efter inköp eller om fast programvara byts ut i produktionsprocessen för produkten. För mer information om uppdatering av fast programvara se "Tilläggsfunktion (Uppdatering av fast programvara)" (→[p5](#)).

## ■ Unplugged

Lämplig för akustiska instrument, sång och jazz. Detta läge betonar det främre ljudfältet som ger intrycket av att vara framför scenen.



## Inmatningsformat och Valbara lyssningslägen

Du kan välja en rad lyssningslägen beroende på ljudformatet för den signal som ska matas in.

- Stereoläget kan väljas med vilket ljudformat som helst.
- När analoga signaler matas in i Pure Direct-läget växlar läget till Analog Direct-läget som skickar vidare signalerna direkt till förstärkaren utan att passera genom DSP (Digital signalprocessor).
- De ljudåtergivningssätt som är tillgängliga när hörlurar är anslutna är endast Pure Direct och Stereo.

### ■ Valbara lyssningslägen

Ingångsformat	Lyssningsläge
Analog	Stereo
	Mono
	<input checked="" type="checkbox"/> DSur
	DTS Neural:X
	DTS Virtual:X <sup>1 2</sup>
	Classical <sup>3</sup>
	Unplugged <sup>3</sup>
	Ent.Show <sup>3</sup>
	Drama <sup>3</sup>
	Ext.Stereo <sup>4</sup>
	Ext.Mono <sup>4</sup>
F.S.Surround <sup>1</sup>	
Surround Enhancer <sup>1</sup>	

<sup>1</sup> Kan inte väljas om "Speaker Virtualizer" är satt till "Off".

<sup>2</sup> Kan inte väljas när höjdhögtalare är anslutna.

<sup>3</sup> Surroundhögtalare eller höjdhögtalare måste installeras.

<sup>4</sup> Centerhögtalare, surroundhögtalare eller höjdhögtalare måste installeras.

Ingångsformat	Lyssningsläge
PCM	Stereo
	Mono
	<input checked="" type="checkbox"/> DSur
	DTS Neural:X <sup>1</sup>
	DTS Virtual:X <sup>2 3</sup>
	Classical <sup>4</sup>
	Unplugged <sup>4</sup>
	Ent.Show <sup>4</sup>
	Drama <sup>4</sup>
	Ext.Stereo <sup>5</sup>
	Ext.Mono <sup>5</sup>
F.S.Surround <sup>2</sup>	
Surround Enhancer <sup>2</sup>	

<sup>1</sup> Kan inte väljas när ingångsformatet är mono.

<sup>2</sup> Kan inte väljas om "Speaker Virtualizer" är satt till "Off".

<sup>3</sup> Kan inte väljas när höjdhögtalare är anslutna.

<sup>4</sup> Surroundhögtalare eller höjdhögtalare måste installeras.

<sup>5</sup> Centerhögtalare, surroundhögtalare eller höjdhögtalare måste installeras.

□ Högtalarlayouter och Valbara lyssningslägen ( →[p56](#))

Ingångsformat	Lyssningsläge
Multich PCM	Stereo
	PCM <sup>1</sup>
	<input checked="" type="checkbox"/> DSur
	DTS Neural:X
	DTS Virtual:X <sup>2</sup> <sup>3</sup>
	Classical <sup>4</sup>
	Unplugged <sup>4</sup>
	Ent.Show <sup>4</sup>
	Drama <sup>4</sup>
	Ext.Stereo <sup>5</sup>
	Ext.Mono <sup>5</sup>
	F.S.Surround <sup>2</sup>
	Surround Enhancer <sup>2</sup>

<sup>1</sup> Centerhögtalare eller surroundhögtalare måste installeras.

<sup>2</sup> Kan inte väljas om "Speaker Virtualizer" är satt till "Off".

<sup>3</sup> Kan inte väljas när höjdhögtalare är anslutna.

<sup>4</sup> Surroundhögtalare eller höjdhögtalare måste installeras.

<sup>5</sup> Centerhögtalare, surroundhögtalare eller höjdhögtalare måste installeras.

Ingångsformat	Lyssningsläge
DSD	Stereo
	DSD <sup>1</sup> <sup>2</sup>
	<input checked="" type="checkbox"/> DSur
	DTS Neural:X
	DTS Virtual:X <sup>3</sup> <sup>4</sup>
	Classical <sup>5</sup>
	Unplugged <sup>5</sup>
	Ent.Show <sup>5</sup>
	Drama <sup>5</sup>
	Ext.Stereo <sup>6</sup>
	Ext.Mono <sup>6</sup>
F.S.Surround <sup>3</sup>	
Surround Enhancer <sup>3</sup>	

<sup>1</sup> Kan inte väljas när ingångsformatet är mono eller 2-kanals.

<sup>2</sup> Centerhögtalare eller surroundhögtalare måste installeras.

<sup>3</sup> Kan inte väljas om "Speaker Virtualizer" är satt till "Off".

<sup>4</sup> Kan inte väljas när höjdhögtalare är anslutna.

<sup>5</sup> Surroundhögtalare eller höjdhögtalare måste installeras.

<sup>6</sup> Centerhögtalare, surroundhögtalare eller höjdhögtalare måste installeras.

Ingångsformat	Lyssningsläge
<input checked="" type="checkbox"/> Atmos <sup>1</sup>	Stereo
	<input checked="" type="checkbox"/> Atmos
	Classical
	Unplugged
	Ent.Show
	Drama
	Ext.Stereo
	Ext.Mono
	F.S.Surround <sup>2</sup>
Surround Enhancer <sup>2</sup>	

<sup>1</sup> Med version för fast programvara före stöd  Atmos 2.0, etc., kan du välja  DD+ eller  DTHD lyssningsläge när höjdhögtalare inte är anslutna.

<sup>2</sup> Kan inte väljas om "Speaker Virtualizer" är satt till "Off".

**Högtalarlayouter och Valbara lyssningslägen ( →p56)**

Ingångsformat	Lyssningsläge
<input checked="" type="checkbox"/> DD	Stereo
	<input checked="" type="checkbox"/> DD <sup>1 2</sup>
	<input checked="" type="checkbox"/> DSur
	Classical <sup>3</sup>
	Unplugged <sup>3</sup>
	Ent.Show <sup>3</sup>
	Drama <sup>3</sup>
	Ext.Stereo <sup>4</sup>
	Ext.Mono <sup>4</sup>
	F.S.Surround <sup>5</sup>
	Surround Enhancer <sup>5</sup>

<sup>1</sup> Kan inte väljas när ingångsformatet är 2-kanals.

<sup>2</sup> Centerhögtalare eller surroundhögtalare måste installeras.

<sup>3</sup> Surroundhögtalare eller höjdhögtalare måste installeras.

<sup>4</sup> Centerhögtalare, surroundhögtalare eller höjdhögtalare måste installeras.

<sup>5</sup> Kan inte väljas om "Speaker Virtualizer" är satt till "Off".

Ingångsformat	Lyssningsläge
<input checked="" type="checkbox"/> DD+	Stereo
	<input checked="" type="checkbox"/> DD+ <sup>1 2 3</sup>
	<input checked="" type="checkbox"/> DSur
	Classical <sup>4</sup>
	Unplugged <sup>4</sup>
	Ent.Show <sup>4</sup>
	Drama <sup>4</sup>
	Ext.Stereo <sup>5</sup>
	Ext.Mono <sup>5</sup>
	F.S.Surround <sup>6</sup>
	Surround Enhancer <sup>6</sup>

<sup>1</sup> Kan inte väljas när ingångsformatet är 2-kanals.

<sup>2</sup> Centerhögtalare eller surroundhögtalare måste installeras.

<sup>3</sup> Det går inte att välja  DD+ om ingångskällan är Blu-rayskivor. Du kan välja ljudåtergivningssättet  DD istället.

<sup>4</sup> Surroundhögtalare eller höjdhögtalare måste installeras.

<sup>5</sup> Centerhögtalare, surroundhögtalare eller höjdhögtalare måste installeras.

<sup>6</sup> Kan inte väljas om "Speaker Virtualizer" är satt till "Off".

Ingångsformat	Lyssningsläge
<input checked="" type="checkbox"/> DTHD	Stereo
	<input checked="" type="checkbox"/> DTHD <sup>1 2</sup>
	<input checked="" type="checkbox"/> DSur
	Classical <sup>3</sup>
	Unplugged <sup>3</sup>
	Ent.Show <sup>3</sup>
	Drama <sup>3</sup>
	Ext.Stereo <sup>4</sup>
	Ext.Mono <sup>4</sup>
	F.S.Surround <sup>5</sup>
	Surround Enhancer <sup>5</sup>

<sup>1</sup> Kan inte väljas när ingångsformatet är 2-kanals.

<sup>2</sup> Centerhögtalare eller surroundhögtalare måste installeras.

<sup>3</sup> Surroundhögtalare eller höjdhögtalare måste installeras.

<sup>4</sup> Centerhögtalare, surroundhögtalare eller höjdhögtalare måste installeras.

<sup>5</sup> Kan inte väljas om "Speaker Virtualizer" är satt till "Off".

Högtalarlayouter och Valbara lyssningslägen ( →[p56](#))

Ingångsformat	Lyssningsläge
DTS	Stereo
	DTS <sup>1 2</sup>
	DTS Neural:X <sup>3</sup>
	DTS Virtual:X <sup>4 5</sup>
	Classical <sup>6</sup>
	Unplugged <sup>6</sup>
	Ent.Show <sup>6</sup>
	Drama <sup>6</sup>
	Ext.Stereo <sup>7</sup>
	Ext.Mono <sup>7</sup>
F.S.Surround <sup>4</sup>	

<sup>1</sup> Kan inte väljas när ingångsformatet är 2-kanals.

<sup>2</sup> Centerhögtalare eller surroundhögtalare måste installeras.

<sup>3</sup> Kan inte väljas när ingångsformatet är mono.

<sup>4</sup> Kan inte väljas om "Speaker Virtualizer" är satt till "Off".

<sup>5</sup> Kan inte väljas när höjdhögtalare är anslutna.

<sup>6</sup> Surroundhögtalare eller höjdhögtalare måste installeras.

<sup>7</sup> Centerhögtalare, surroundhögtalare eller höjdhögtalare måste installeras.

Ingångsformat	Lyssningsläge
DTS 96/24	Stereo
	DTS 96/24 <sup>1 2</sup>
	DTS Neural:X <sup>3</sup>
	DTS Virtual:X <sup>4 5</sup>
	Classical <sup>6</sup>
	Unplugged <sup>6</sup>
	Ent.Show <sup>6</sup>
	Drama <sup>6</sup>
	Ext.Stereo <sup>7</sup>
	Ext.Mono <sup>7</sup>
F.S.Surround <sup>4</sup>	

<sup>1</sup> Kan inte väljas när ingångsformatet är 2-kanals.

<sup>2</sup> Centerhögtalare eller surroundhögtalare måste installeras.

<sup>3</sup> Kan inte väljas när ingångsformatet är mono.

<sup>4</sup> Kan inte väljas om "Speaker Virtualizer" är satt till "Off".

<sup>5</sup> Kan inte väljas när höjdhögtalare är anslutna.

<sup>6</sup> Surroundhögtalare eller höjdhögtalare måste installeras.

<sup>7</sup> Centerhögtalare, surroundhögtalare eller höjdhögtalare måste installeras.

Ingångsformat	Lyssningsläge
DTS Express	Stereo
	DTS Express <sup>1 2</sup>
	DTS Neural:X <sup>3</sup>
	DTS Virtual:X <sup>4 5</sup>
	Classical <sup>6</sup>
	Unplugged <sup>6</sup>
	Ent.Show <sup>6</sup>
	Drama <sup>6</sup>
	Ext.Stereo <sup>7</sup>
	Ext.Mono <sup>7</sup>
F.S.Surround <sup>4</sup>	

<sup>1</sup> Kan inte väljas när ingångsformatet är 2-kanals.

<sup>2</sup> Centerhögtalare eller surroundhögtalare måste installeras.

<sup>3</sup> Kan inte väljas när ingångsformatet är mono.

<sup>4</sup> Kan inte väljas om "Speaker Virtualizer" är satt till "Off".

<sup>5</sup> Kan inte väljas när höjdhögtalare är anslutna.

<sup>6</sup> Surroundhögtalare eller höjdhögtalare måste installeras.

<sup>7</sup> Centerhögtalare, surroundhögtalare eller höjdhögtalare måste installeras.

**□ Högtalarlayouter och Valbara lyssningslägen ( →p56)**

Ingångsformat	Lyssningsläge
DTS-HD HR	Stereo
	DTS-HD HR <sup>1 2</sup>
	DTS Neural:X <sup>3</sup>
	DTS Virtual:X <sup>4 5</sup>
	Classical <sup>6</sup>
	Unplugged <sup>6</sup>
	Ent.Show <sup>6</sup>
	Drama <sup>6</sup>
	Ext.Stereo <sup>7</sup>
	Ext.Mono <sup>7</sup>
F.S.Surround <sup>4</sup>	

<sup>1</sup> Kan inte väljas när ingångsformatet är 2-kanals.

<sup>2</sup> Centerhögtalare eller surroundhögtalare måste installeras.

<sup>3</sup> Kan inte väljas när ingångsformatet är mono.

<sup>4</sup> Kan inte väljas om "Speaker Virtualizer" är satt till "Off".

<sup>5</sup> Kan inte väljas när höjdhögtalare är anslutna.

<sup>6</sup> Surroundhögtalare eller höjdhögtalare måste installeras.

<sup>7</sup> Centerhögtalare, surroundhögtalare eller höjdhögtalare måste installeras.

Ingångsformat	Lyssningsläge
DTS-HD MSTR	Stereo
	DTS-HD MSTR <sup>1 2</sup>
	DTS Neural:X <sup>3</sup>
	DTS Virtual:X <sup>4 5</sup>
	Classical <sup>6</sup>
	Unplugged <sup>6</sup>
	Ent.Show <sup>6</sup>
	Drama <sup>6</sup>
	Ext.Stereo <sup>7</sup>
	Ext.Mono <sup>7</sup>
F.S.Surround <sup>4</sup>	

<sup>1</sup> Kan inte väljas när ingångsformatet är 2-kanals.

<sup>2</sup> Centerhögtalare eller surroundhögtalare måste installeras.

<sup>3</sup> Kan inte väljas när ingångsformatet är mono.

<sup>4</sup> Kan inte väljas om "Speaker Virtualizer" är satt till "Off".

<sup>5</sup> Kan inte väljas när höjdhögtalare är anslutna.

<sup>6</sup> Surroundhögtalare eller höjdhögtalare måste installeras.

<sup>7</sup> Centerhögtalare, surroundhögtalare eller höjdhögtalare måste installeras.

Ingångsformat	Lyssningsläge
DTS-ES	Stereo
	DTS
	DTS Neural:X
	DTS Virtual:X <sup>1 2</sup>
	Classical <sup>3</sup>
	Unplugged <sup>3</sup>
	Ent.Show <sup>3</sup>
	Drama <sup>3</sup>
	Ext.Stereo <sup>4</sup>
Ext.Mono <sup>4</sup>	
F.S.Surround <sup>1</sup>	

<sup>1</sup> Kan inte väljas om "Speaker Virtualizer" är satt till "Off".

<sup>2</sup> Kan inte väljas när höjdhögtalare är anslutna.

<sup>3</sup> Surroundhögtalare eller höjdhögtalare måste installeras.

<sup>4</sup> Centerhögtalare, surroundhögtalare eller höjdhögtalare måste installeras.

**□ Högtalarlayouter och Valbara lyssningslägen ( →p56)**

Ingångsformat	Lyssningsläge
DTS:X	Stereo
	DTS:X
	DTS Virtual:X <sup>1 2</sup>
	Classical <sup>3</sup>
	Unplugged <sup>3</sup>
	Ent.Show <sup>3</sup>
	Drama <sup>3</sup>
	Ext.Stereo <sup>4</sup>
	Ext.Mono <sup>4</sup>
	F.S.Surround <sup>1</sup>

<sup>1</sup> Kan inte väljas om "Speaker Virtualizer" är satt till "Off".

<sup>2</sup> Kan inte väljas när höjdögtalare är anslutna.

<sup>3</sup> Surroundögtalare eller höjdhögtalare måste installeras.

<sup>4</sup> Centerögtalare, surroundögtalare eller höjdhögtalare måste installeras.

□ **Högtalarlayouter och Valbara lyssningslägen ( →[p56](#))**

## Setup Menu

### Menylista

Du kan konfigurera avancerade inställningar för en fantastisk upplevelse med denna apparat. Se "Menyalternativ" för information om funktionen ( →[p70](#)).

<b>1. Input/Output Assign</b>	<b>1. TV Out / OSD</b>	Ställ in TV:ns utgång och visning på skärm (OSD) som visas på TV:n.	<a href="#">p71</a>
	<b>2. HDMI Input</b>	Ändra ingångstilldelningen mellan ingångsväljarna och HDMI IN-uttagen.	<a href="#">p71</a>
	<b>3. Digital Audio Input</b>	Ändra ingångstilldelningen mellan ingångsväljarna och DIGITAL IN COAXIAL/OPTICAL-uttagen.	<a href="#">p72</a>
	<b>4. Analog Audio Input</b>	Ändra ingångstilldelningen mellan ingångsväljarna och AUDIO IN-uttagen.	<a href="#">p72</a>
	<b>5. Input Skip</b>	Du kan hoppa över ingångar som du inte har anslutit någonting till när du väljer dem med INPUT SELECTOR-ratten på huvudapparaten eller med ingångsväljaren på fjärrkontrollen.	<a href="#">p73</a>
	<b>6. PERSONAL PRESET Information</b>	Kontrollera det registrerade innehållet för PERSONAL PRESET.	<a href="#">p73</a>
<b>2. Speaker</b>	<b>1. Configuration</b>	Ändra inställningarna för högtalarnas anslutningsmiljö.	<a href="#">p74</a>
	<b>2. Crossover</b>	Ändra inställningarna för delningsfrekvenser.	<a href="#">p74</a>
	<b>3. Distance</b>	Ställ in avståndet från varje högtalare till lyssningspositionen.	<a href="#">p75</a>
	<b>4. Channel Level</b>	Justera volymnivån för varje högtalare.	<a href="#">p76</a>
	<b>5. Dolby Enabled Speaker</b>	Ändra inställningarna för högtalare som är kompatibla med Dolby.	<a href="#">p76</a>
	<b>6. Speaker Virtualizer</b>	Speaker Virtualizer-funktionen kan ändras mellan On och Off.	<a href="#">p76</a>
<b>3. Audio Adjust</b>	<b>1. Dual Mono / Mono</b>	Ändra inställningarna för multiplex ljuduppspelning.	<a href="#">p77</a>
	<b>2. Dolby</b>	Ändra inställningen när Dolby-signaler matas in.	<a href="#">p77</a>
	<b>3. DTS</b>	Ändra inställningen när DTS-signaler matas in.	<a href="#">p77</a>
	<b>4. Volume</b>	Ändra volyminställningarna.	<a href="#">p77</a>
<b>4. Source</b>	<b>1. Input Volume Absorber</b>	Justerar volymnivån vid volymnivåskillnader bland flera enheter som ansluts till apparaten.	<a href="#">p78</a>
	<b>2. Name Edit</b>	Ge ett lätt namn för varje ingång.	<a href="#">p78</a>
	<b>3. Audio Select</b>	Välj vilka ingångsval som ska prioriteras när flera ljudkällor är anslutna till en ingångsväljare.	<a href="#">p79</a>

<b>5. Hardware</b>	<b>1. HDMI</b>	Ändra inställningarna för HDMI-funktioner.	<a href="#">p80</a>
	<b>2. Bluetooth</b>	Ändra inställningarna för Bluetooth-funktionen.	<a href="#">p81</a>
	<b>3. Power Management</b>	Ändra inställningarna för strömbesparing.	<a href="#">p82</a>
<b>6. Miscellaneous</b>	<b>1. Tuner</b>	Ändrar tunerns frekvenssteg.	<a href="#">p83</a>
	<b>2. Firmware Update</b>	Ändra inställningarna för uppdatering av den fasta programvaran.	<a href="#">p83</a>
	<b>3. Initial Setup</b>	Gör grundinställningen från inställningsmenyn.	<a href="#">p83</a>
	<b>4. Lock</b>	Lås inställningsmenyn så att inställningarna inte kan ändras.	<a href="#">p83</a>



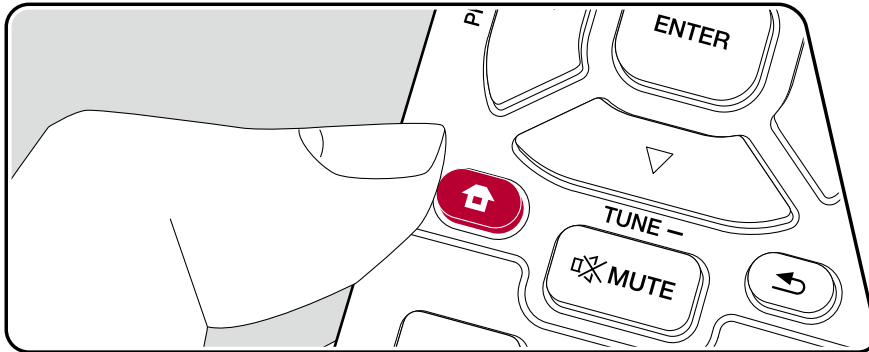

## Menyalternativ



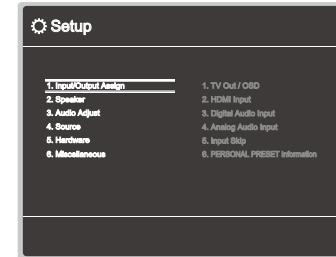

Använd skärmmenyn (OSD) som visas på tv:n för att göra inställningarna. Tryck på  på fjärrkontrollen för att visa Inställningsmenyn.



Välj önskat alternativ med markörknapparna  /  på fjärrkontrollen och tryck på ENTER för att bekräfta ditt val.

Använd markörerna  /  för att ändra standardvärdena.

- Återgå till föregående skärmbild genom att trycka på .
- Tryck på , för att lämna inställningarna.

## 1. Input/Output Assign

### ■ 1. TV Out / OSD

Ställ in TV:ns utgång och visning på skärm (OSD) som visas på TV:n.

Inställningsalternativ	Standardvärde	Inställningsdetaljer
1080p -> 4K Upscaling	Auto	När du använder en tv som stöder 4K, kan videosignaler som matas in med 1080p automatiskt skalas upp till 4K för utmatning. "Off": När den här funktionen inte ska användas "Auto": När den här funktionen ska användas • Välj "Off" om din tv inte stöder 4K. • Om tv:n inte stöder 4K upplösning med samma frekvens som frekvensen för videosignaler inmatade via HDMI kan korrekt uppskalning till 4K inte utföras. Kontrollera frekvensen för 4K upplösning som stöds av Tv:n och ändra upplösningen för videosignaler som matas in från AV-komponenten.
Super Resolution	2	När du har ställt in "1080p -> 4K Upscaling" på "Auto" kan du välja hur mycket videosignalen ska korrigeras. Du kan välja mellan "Off" och "1" (svag) och "3" (stark).
OSD Language	English	Välj det språk som visas på skärmen bland följande. (Nordamerikanska modeller) engelska, tyska, franska, spanska, italienska, holländska, svenska (Europeiska, australiska och asiatiska modeller) engelska, tyska, franska, spanska, italienska, holländska, svenska, ryska, kinesiska
Impose OSD	On	Ställ in om information ska visas eller inte, som en volymjustering eller växla ingång på TV-skärmen. "On": OSD visas på TV-apparaten. "Off": OSD visas inte på TV-apparaten. • OSD kanske inte visas beroende på ingångssignalen även om "On" har valts. I det här fallet ska upplösningen på den anslutna enheten ändras.

Inställningsalternativ	Standardvärde	Inställningsdetaljer
Screen Saver	3 minutes	Ställ in tiden för aktivering av skärmläckaren. Välj ett värde mellan "3 minutes", "5 minutes", "10 minutes" och "Off".

### ■ 2. HDMI Input

Ändra ingångstilldelningen mellan ingångsväljarna och HDMI IN-uttagen.

Inställningsalternativ	Standardvärde	Inställningsdetaljer
BD/DVD	HDMI 1	"HDMI 1" till "HDMI 4": Tilldela ett önskat HDMI IN-uttag till BD/DVD-ingångsväljaren. Om du inte tilldelar något uttag, välj "---". För att välja ett HDMI IN-uttag som redan har tilldelats en annan ingångsväljare, ändra först dess inställning till "---".
GAME	HDMI 2	"HDMI 1" till "HDMI 4": Tilldela ett önskat HDMI IN-uttag till GAME-ingångsväljaren. Om du inte tilldelar något uttag, välj "---". För att välja ett HDMI IN-uttag som redan har tilldelats en annan ingångsväljare, ändra först dess inställning till "---".
CBL/SAT	HDMI 3	"HDMI 1" till "HDMI 4": Tilldela ett önskat HDMI IN-uttag till CBL/SAT-ingångsväljaren. Om du inte tilldelar något uttag, välj "---". För att välja ett HDMI IN-uttag som redan har tilldelats en annan ingångsväljare, ändra först dess inställning till "---".
STRM BOX	HDMI 4	"HDMI 1" till "HDMI 4": Tilldela ett önskat HDMI IN-uttag till STRM BOX-ingångsväljaren. Om du inte tilldelar något uttag, välj "---". För att välja ett HDMI IN-uttag som redan har tilldelats en annan ingångsväljare, ändra först dess inställning till "---".

### ■ 3. Digital Audio Input

Ändra ingångstilldelningen mellan ingångsväljarna och DIGITAL IN COAXIAL/OPTICAL-uttagen. Om du inte tilldelar något uttag, välj "---".

Inställningsalternativ	Standardvärde	Inställningsdetaljer
BD/DVD	---	"COAXIAL", "OPTICAL": Tilldela ett önskat DIGITAL IN-uttag till BD/DVD-ingångsväljaren.
GAME	---	"COAXIAL", "OPTICAL": Tilldela ett önskat DIGITAL IN-uttag till GAME-ingångsväljaren.
CBL/SAT	---	"COAXIAL", "OPTICAL": Tilldela ett önskat DIGITAL IN-uttag till CBL/SAT-ingångsväljaren.
STRM BOX	---	"COAXIAL", "OPTICAL": Tilldela ett önskat DIGITAL IN-uttag till STRM BOX-ingångsväljaren.
CD	COAXIAL	"COAXIAL", "OPTICAL": Tilldela ett önskat DIGITAL IN-uttag till cd-ingångsväljaren.
TV	OPTICAL	"COAXIAL", "OPTICAL": Tilldela ett önskat DIGITAL IN-uttag till tv-ingångsväljaren.

- Samplingsfrekvenser som stöds för PCM-signaler (stereo, mono) från en digital ingång är 32 kHz, 44,1 kHz, 48 kHz, 88,2 kHz, 96 kHz/16 bitar, 20 bitar och 24 bitar.

### ■ 4. Analog Audio Input

Ändra ingångstilldelningen mellan ingångsväljarna och AUDIO IN-uttagen. Om du inte tilldelar något uttag, välj "---".

Inställningsalternativ	Standardvärde	Inställningsdetaljer
BD/DVD	---	"AUDIO 1" till "AUDIO 3": Tilldela ett önskat AUDIO IN-uttag till BD/DVD-ingångsväljaren.
GAME	---	"AUDIO 1" till "AUDIO 3": Tilldela ett önskat AUDIO IN-uttag till GAME-ingångsväljaren.
CBL/SAT	AUDIO 3	"AUDIO 1" till "AUDIO 3": Tilldela ett önskat AUDIO IN-uttag till CBL/SAT-ingångsväljaren.
STRM BOX	---	"AUDIO 1" till "AUDIO 3": Tilldela ett önskat AUDIO IN-uttag till STRM BOX-ingångsväljaren.
AUX	AUX	Inställningen kan inte ändras.
CD	AUDIO 1	"AUDIO 1" till "AUDIO 3": Tilldela ett önskat AUDIO IN-uttag till cd-ingångsväljaren.
TV	AUDIO 2	"AUDIO 1" till "AUDIO 3": Tilldela ett önskat AUDIO IN-uttag till tv-ingångsväljaren.

## ■ 5. Input Skip

Du kan hoppa över ingångar som du inte har anslutit någonting till när du väljer dem med INPUT SELECTOR-ratten på huvudapparaten.

Inställningsalternativ	Standardvärde	Inställningsdetaljer
BD/DVD	Use	Ställ in om du ska hoppa över BD/DVD-ingångsväljaren. Välj "Skip" för att hoppa över den här ingången.
GAME	Use	Ställ in om du ska hoppa över GAME-ingångsväljaren. Välj "Skip" för att hoppa över den här ingången.
CBL/SAT	Use	Ställ in om du ska hoppa över CBL/SAT-ingångsväljaren. Välj "Skip" för att hoppa över den här ingången.
STRM BOX	Use	Ställ in om du ska hoppa över STRM BOX-ingångsväljaren. Välj "Skip" för att hoppa över den här ingången.
AUX	Use	Ställ in om du ska hoppa över AUX-ingångsväljaren. Välj "Skip" för att hoppa över den här ingången.
CD	Use	Ställ in om du ska hoppa över cd-ingångsväljaren. Välj "Skip" för att hoppa över den här ingången.
TV	Use	Ställ in om du ska hoppa över tv-ingångsväljaren. Välj "Skip" för att hoppa över den här ingången.
TUNER	Use	Ställ in om du ska hoppa över TUNER-ingångsväljaren. Välj "Skip" för att hoppa över den här ingången.
BLUETOOTH	Use	Ställ in om du ska hoppa över BLUETOOTH-ingångsväljaren. Välj "Skip" för att hoppa över den här ingången.

## ■ 6. PERSONAL PRESET Information

Kontrollera registrerat innehåll för knapparna 1 till 3 för PERSONAL PRESET. Registrerade inställningar visas i listan.

Inställningsalternativ	Standardvärde	Inställningsdetaljer
Preset	Preset 1	Välj ett snabbvalsnummer från "Preset 1", "Preset 2" och "Preset 3".
Input Selector	---	Visar ingångsväljaren som har angetts.
Band	---	Visar bandet "AM" eller "FM" som har angetts.
Station	---	Visar Förvalsnamn för den radiostation som har angetts.
Listening Mode	---	Visar lyssningsläge som har angetts.
Volume	---	Visar volymnivån som har angetts. (Övre gräns "-32 dB")
Zone	---	Visar plats för utmatning (Zone) ibland "A", "B" eller "A+B" som har angetts.

- "Band" och "Station" visas endast när ingångsväljaren är satt till "TUNER".
- Förvalsnamnet för "Station" visas på displayen med namnet angivet med "4. Source" - "Name Edit". Om namnet inte har angetts, visas frekvensen för radiostationen istället.

## 2. Speaker

### ■ 1. Configuration

Ändra inställningarna för högtalarnas anslutningsmiljö.

Inställningsalternativ	Standardvärde	Inställningsdetaljer
Speaker Channels	5.1 ch	Välj "2.1 ch", "3.1 ch", "4.1 ch", "5.1 ch", "2.1.2 ch" eller "3.1.2 ch" så att det passar för antalet högtalarkanaler som är anslutna.
Subwoofer	Yes	Ställ in om en subwoofer är ansluten eller inte. "Yes": När en subwoofer är ansluten "No": När en subwoofer inte är ansluten
Height Speaker	Top Middle	Ställ in högtalartypen om höjdhögtalarna är anslutna till SURROUND- eller HEIGHT-kontaktarna. Välj "Top Middle", "Dolby Speaker (Front)" eller "Front High" i enlighet med de anslutna högtalarnas typ och layout. <ul style="list-style-type: none"> <li>Om alternativet inte kan väljas även fast anslutningen är korrekt, kontrollera att inställningen i "Speaker Channels" stämmer överens med antalet anslutna kanaler.</li> </ul>
Speaker Impedance	6 ohms or above	Ställ in impedansen ( $\Omega$ ) för de anslutna högtalarna. "4 ohms": När någon av de anslutna högtalarna har 4 $\Omega$ eller mer, upp till mindre än 6 $\Omega$ impedans "6 ohms or above": När alla de anslutna högtalarna har 6 $\Omega$ eller mer impedans. <ul style="list-style-type: none"> <li>Angående impedansen, kontrollera indikationerna bak på högtalarna eller deras instruktionsbok.</li> </ul>

### ■ 2. Crossover

Ändra inställningarna för delningsfrekvenser.

Inställningsalternativ	Standardvärde	Inställningsdetaljer
Front	Small	Ställ in lågregisterkapaciteten för varje kanal genom att ställa in dem som antingen låg eller hög. "Small": För små högtalare vars lågregisterkapacitet kan vara begränsad "Large": För fullregisterhögtalare med tillräcklig lågregisterkapacitet <ul style="list-style-type: none"> <li>Om "Configuration" - "Subwoofer" ställs in på "No" kommer "Front" att låsas på "Large" och basfrekvenserna för de andra kanalerna kommer att matas ut från fronthögtalarna. För inställningen, titta i instruktionsboken för dina högtalare.</li> </ul>
Center	Small	Ställ in lågregisterkapaciteten för varje kanal genom att ställa in dem som antingen låg eller hög. "Small": För små högtalare vars lågregisterkapacitet kan vara begränsad "Large": För fullregisterhögtalare med tillräcklig lågregisterkapacitet <ul style="list-style-type: none"> <li>När "Front" är inställt på "Small" ställs denna in på "Small".</li> <li>Om ett alternativ inte kan väljas även fast anslutningen är korrekt, kontrollera att inställningarna i "Configuration" - "Speaker Channels" stämmer överens med antalet anslutna kanaler.</li> </ul>
Height	Small	Ställ in lågregisterkapaciteten för varje kanal genom att ställa in dem som antingen låg eller hög. "Small": För små högtalare vars lågregisterkapacitet kan vara begränsad "Large": För fullregisterhögtalare med tillräcklig lågregisterkapacitet <ul style="list-style-type: none"> <li>När "Front" är inställt på "Small" ställs denna in på "Small".</li> <li>Om ett alternativ inte kan väljas även fast anslutningen är korrekt, kontrollera att inställningarna i "Configuration" - "Speaker Channels" stämmer överens med antalet anslutna kanaler.</li> </ul>

Inställningsalternativ	Standardvärde	Inställningsdetaljer
Surround	Small	Ställ in lågregisterkapaciteten för varje kanal genom att ställa in dem som antingen låg eller hög. "Small": För små högtalare vars lågregisterkapacitet kan vara begränsad "Large": För fullregisterhögtalare med tillräcklig lågregisterkapacitet • När "Front" är inställt på "Small" ställs denna in på "Small". • Om ett alternativ inte kan väljas även fast anslutningen är korrekt, kontrollera att inställningarna i "Configuration" - "Speaker Channels" stämmer överens med antalet anslutna kanaler.
Crossover	150Hz	När det finns högtalare som har ställts in på "Small" ska du ställa in det antal Hz under vilket du vill att andra högtalare ska spela basen och också ställa in det antal Hz som du vill att LFE:n (lågfrekvent effekt) ska spela basen under. Det går att ställa in värden från "50Hz" till "200Hz".
Double Bass	On	Detta kan endast väljas när "Configuration" - "Subwoofer" är inställt på "Yes" och "Front" är inställt på "Large". Denna funktion förstärker basen genom att mata ut basljud från de främre vänstra och högra samt mitthögtalarna till subwoofern. "On": Basutmatningen kommer att förstärkas "Off": Basutmatningen kommer inte att förstärkas

### ■ 3. Distance

Ställ in avståndet från varje högtalare till lyssningspositionen.

Inställningsalternativ	Standardvärde	Inställningsdetaljer
Front Left	10.0 ft/3.00 m	Ange avståndet mellan varje högtalare och lyssningspositionen.
Center	10.0 ft/3.00 m	Ange avståndet mellan varje högtalare och lyssningspositionen.
Front Right	10.0 ft/3.00 m	Ange avståndet mellan varje högtalare och lyssningspositionen.
Height Left	10.0 ft/3.00 m	Ange avståndet mellan varje högtalare och lyssningspositionen.
Height Right	10.0 ft/3.00 m	Ange avståndet mellan varje högtalare och lyssningspositionen.
Surround Right	10.0 ft/3.00 m	Ange avståndet mellan varje högtalare och lyssningspositionen.
Surround Left	10.0 ft/3.00 m	Ange avståndet mellan varje högtalare och lyssningspositionen.
Subwoofer	10.0 ft/3.00 m	Ange avståndet mellan varje högtalare och lyssningspositionen.

- Standardvärdena varierar beroende på region.
- Avståndsenheten kan ändras genom att trycka på MODE-knappen på fjärrkontrollen. När enheten "feet" används finns inställningen i steg om 0,1 ft från 0,1 ft till 30,0 ft. När enheten "meter" används finns inställningen i steg om 0,03 m från 0,03 m till 9,00 m.

## ■ 4. Channel Level

Justera volymnivån för varje högtalare.

Inställningsalternativ	Standardvärde	Inställningsdetaljer
Front Left	0.0 dB	Välj ett värde mellan "-12.0 dB" och "+12.0 dB" (i steg om 0,5 dB). En testton avges varje gång som du ändrar värdet. Välj önskad nivå.
Center	0.0 dB	Välj ett värde mellan "-12.0 dB" och "+12.0 dB" (i steg om 0,5 dB). En testton avges varje gång som du ändrar värdet. Välj önskad nivå.
Front Right	0.0 dB	Välj ett värde mellan "-12.0 dB" och "+12.0 dB" (i steg om 0,5 dB). En testton avges varje gång som du ändrar värdet. Välj önskad nivå.
Height Left	0.0 dB	Välj ett värde mellan "-12.0 dB" och "+12.0 dB" (i steg om 0,5 dB). En testton avges varje gång som du ändrar värdet. Välj önskad nivå.
Height Right	0.0 dB	Välj ett värde mellan "-12.0 dB" och "+12.0 dB" (i steg om 0,5 dB). En testton avges varje gång som du ändrar värdet. Välj önskad nivå.
Surround Right	0.0 dB	Välj ett värde mellan "-12.0 dB" och "+12.0 dB" (i steg om 0,5 dB). En testton avges varje gång som du ändrar värdet. Välj önskad nivå.
Surround Left	0.0 dB	Välj ett värde mellan "-12.0 dB" och "+12.0 dB" (i steg om 0,5 dB). En testton avges varje gång som du ändrar värdet. Välj önskad nivå.
Subwoofer	0.0 dB	Välj ett värde mellan "-15.0 dB" och "+12.0 dB" (i steg om 0,5 dB). En testton avges varje gång som du ändrar värdet. Välj önskad nivå.

## ■ 5. Dolby Enabled Speaker

Ändra inställningarna för högtalare som är kompatibla med Dolby.

Inställningsalternativ	Standardvärde	Inställningsdetaljer
Dolby Enabled Speaker to Ceiling	6.0 ft/1.80 m	Ställ in avståndet mellan högtalaren som är kompatibel med Dolby och taket. Välj mellan "0.1 ft/0.03 m" och "15.0 ft/4.50 m" (0,1 fot/0,03 m enheter). <ul style="list-style-type: none"> <li>Avståndets enhet (fot/m) visas med den enhet som valts i inställningen "Distance".</li> </ul>
Reflex Optimizer	Off	Du kan förstärka reflektionseffekten för högtalarna som är kompatibla med Dolby från taket. <p>"Off": När den här funktionen inte används</p> <p>"On": När den här funktionen används</p> <ul style="list-style-type: none"> <li>Funktionen är inte användbar när ljudåtergivningssättet är Pure Direct.</li> </ul>

- Den här inställningen kan väljas när "Configuration" - "Height Speaker" är inställd på "Dolby Speaker".

## ■ 6. Speaker Virtualizer

Speaker Virtualizer-funktionen kan ändras mellan On och Off.

Inställningsalternativ	Standardvärde	Inställningsdetaljer
Speaker Virtualizer	On	"On": Lyssningsläge med virtuell högtalareffekt så som F.S.Surround kan väljas. "Off": Lyssningsläge med virtuell högtalareffekt så som F.S.Surround kan inte väljas.

## 3. Audio Adjust

### ■ 1. Dual Mono / Mono

Ändra inställningarna för multiplex ljuduppspelning.

Inställningsalternativ	Standardvärde	Inställningsdetaljer
Dual Mono	Main	Ställ in ljudkanalen eller språket som ska matas ut vid spelning av flertaliga ljud-eller flerspråkiga sändningar osv. "Main": Endast huvudkanalen "Sub": Endast subkanalen "Main/Sub": Huvud- och subkanalerna matas ut samtidigt. • För flertaliga ljudsändningar, tryck på knappen  på fjärrkontrollen. "1+1" visas på huvudapparatusens display.
Mono Input Channel	Left + Right	Ställer in den kanal för att spela upp 2-kanals digitalkällor, såsom Dolby Digital eller 2-kanals analoga/PCM-källor med lyssningsläget mono. "Left": Endast vänster kanal "Right": Endast höger kanal "Left + Right": Vänster och höger kanaler

### ■ 2. Dolby

Ändra inställningen när Dolby-signaler matas in.

Inställningsalternativ	Standardvärde	Inställningsdetaljer
Loudness Management	On	När du spelar upp i Dolby TrueHD kan du hålla volymen för dialogen på en viss nivå genom att aktivera funktionen för dialognormalisering. Observera att när den här inställningen är avstängd låses Midnight-funktionen, som gör att du kan njuta av surround vid låga volymnivåer, på avstängd när du spelar upp i Dolby Digital Plus/Dolby TrueHD. "On": När den här funktionen används "Off": När den här funktionen inte används

### ■ 3. DTS

Ändra inställningen när DTS-signaler matas in.

Inställningsalternativ	Standardvärde	Inställningsdetaljer
Dialog Control	0 dB	Du kan öka volymen för dialoger upp till 6 dB i steg om 1 dB så att lätt kan höra dialogen i en högljudd atmosfär. • Den här går inte att ställa in för annat innehåll än DTS:X. • Beroende på innehållet kan den här funktionen inte väljas.

### ■ 4. Volume

Ändra volyminställningarna.

Inställningsalternativ	Standardvärde	Inställningsdetaljer
Mute Level	-∞ dB	Ställ in volymen som sänks från lyssningsvolymen när ljudet är avstängt. Välj ett värde mellan "-∞ dB", "-40 dB", och "-20 dB".
Volume Limit	Off	Ställ in det maximala värdet för att förhindra att volymen blir för hög. Välj ett värde från "Off", "-32 dB" till "+17 dB".
Power On Volume	Last	Stäng av volymnivån när den här apparaten slås på. Välj ett värde från "Last" (volymnivån innan den går in i standbyläge), "-∞ dB", och "-81.5 dB" till "+18.0 dB". • Du kan inte ställa in ett högre värde än "Volume Limit".
Headphone Level	0.0 dB	Justera hörlurarnas utnivå. Välj ett värde mellan "-12.0 dB" och "+12.0 dB".



## 4. Source

### ■ 1. Input Volume Absorber

Justerar volymnivån vid volymnivåskillnader bland flera enheter som ansluts till apparaten. Välj ingångsväljaren för att göra denna inställning.

Inställningsalternativ	Standardvärde	Inställningsdetaljer
Input Volume Absorber	0.0 dB	Välj ett värde mellan "-12.0 dB" och "+12.0 dB". Ange ett negativt värde om volymen på målenheten är högre än de andra och ett positivt värde om den är lägre. För att kontrollera ljudet, spela upp på den anslutna enheten. <ul style="list-style-type: none"> <li>Den här funktionen fungerar inte i Zone B.</li> </ul>

### ■ 2. Name Edit

Ge ett lätt namn för varje ingång. Inställt namn visas på huvudapparatens display. Välj ingångsväljaren för att göra denna inställning.

Inställningsalternativ	Standardvärde	Inställningsdetaljer
Name Edit	Input name	<p>1. Välj ett tecken eller en symbol med markören och tryck på ENTER. Upprepa den här åtgärden för att mata in upp till 10 tecken.</p> <p>"A/a": Växlar mellan versaler och gemener. (Du kan även trycka på MODE på fjärrkontrollen för att växla mellan versaler och gemener)</p> <p>"←" "→": Flyttar markören i pilens riktning.</p> <p>"⊞": Tar bort ett tecken till vänster om markören.</p> <p>"Space": Skriver ett mellanslag.</p> <ul style="list-style-type: none"> <li>Tryck på CLEAR på fjärrkontrollen för att radera alla inskrivna tecken.</li> </ul> <p>2. Efter inmatning väljer du "OK" med markören och trycker på ENTER. Ingångens namn sparas.</p> <p>För att återställa namnet till standardvärde, tryck på CLEAR på fjärrkontrollen på inmatningsskärmen. Sedan medan inget är valt, välj "OK" och tryck på ENTER.</p>

- För att namnge en förinställd radiostation trycker du på TUNER på fjärrkontrollen, väljer AM/FM och väljer ett snabbvalsnummer.
- Denna inställning kan inte utföras om "BLUETOOTH"-ingången är valda som ingångskälla.

### ■ 3. Audio Select

Välj vilka ingångsval som ska prioriteras när flera ljudkällor är anslutna till en ingångsväljare. Inställningen kan ställas in separat för varje ingångsväljare. Välj ingångsväljaren för att göra denna inställning. Uppmärksamma att vissa av standardvärdena inte kan ändras.

Inställningsalternativ	Standardvärde	Inställningsdetaljer
Audio Select	BD/DVD: HDMI GAME: HDMI CBL/SAT: HDMI STRM BOX: HDMI CD: COAXIAL TV: OPTICAL	<p>"ARC": När prioritet ges till signalen från en ARC-kompatibel TV.</p> <ul style="list-style-type: none"> <li>• Detta alternativ kan endast väljas när "5. Hardware" - "HDMI" - "Audio Return Channel" är inställd på "On" och "TV" är vald som ingångskälla.</li> </ul> <p>"HDMI": När prioritet ges till signal från HDMI IN-uttag</p> <ul style="list-style-type: none"> <li>• Detta alternativ kan endast väljas när ingången som ska ställas in är tilldelad till HDMI-uttaget i inställningen "1. Input/Output Assign" - "HDMI Input".</li> </ul> <p>"COAXIAL": När prioritet ges till signal från DIGITAL IN COAXIAL-uttag</p> <ul style="list-style-type: none"> <li>• Detta alternativ kan endast väljas när ingången som ska ställas in är tilldelad till COAXIAL-uttaget i "1. Input/Output Assign" - "Digital Audio Input"-inställningen.</li> </ul> <p>"OPTICAL": När prioritet ges till signal från DIGITAL IN OPTICAL-uttag</p> <ul style="list-style-type: none"> <li>• Detta alternativ kan endast väljas när ingången som ska ställas in är tilldelad till OPTICAL-uttaget i inställningen "1. Input/Output Assign" - "Digital Audio Input".</li> </ul> <p>"Analog": När prioritet ges till signal från AUDIO IN-uttag</p> <ul style="list-style-type: none"> <li>• Detta alternativ kan endast väljas när inmatningen är tilldelad till AUDIO IN-uttaget i inställningen "1. Input/Output Assign" - "Analog Audio Input".</li> </ul>

Inställningsalternativ	Standardvärde	Inställningsdetaljer
Fixed PCM	Off	<p>Välj huruvida du vill sända signaler till PCM eller inte (förutom flerkanals PCM) när du har "HDMI", "COAXIAL" eller "OPTICAL" i inställningen "Audio Select". Ställ in detta alternativ på "On" om brus förekommer eller om början av en låt kapas vid uppspelning av PCM-källor. Välj "Off" i normala fall.</p> <ul style="list-style-type: none"> <li>• Varje gång som inställningen "Audio Select" har ändrats återställs inställningen till "Off".</li> </ul>

- Inställningen kan inte ändras när "TUNER" eller "BLUETOOTH" är valda som ingångskälla.

## 5. Hardware

### ■ 1. HDMI

Ändra inställningarna för HDMI-funktionen.

Inställningsalternativ	Standardvärde	Inställningsdetaljer
HDMI CEC	Off	<p>Ställ in den på "On" för att aktivera länken för val av ingång och andra länkfunktioner med en HDMI-ansluten CEC-kompatibel enhet.</p> <p>"On": När den här funktionen används</p> <p>"Off": När den här funktionen inte används</p> <p>När den här inställningen har ändrats, stäng av och sätt sedan på alla anslutna enheter.</p> <ul style="list-style-type: none"> <li>• Beroende på TV:n som används kan du behöva göra länkeställningar på TV:n.</li> <li>• När den ställs in på "On" och funktionsmenyn visar namnet på den anslutna CEC-kompatibla enheten och "CEC On" på huvudapparatusens display.</li> <li>• När "On" ställs in kan strömförbrukningen i standby-läget öka. (Beroende på tv:ns status går apparaten in i normalt standbyläge).</li> <li>• Om du använder vridknappen MASTER VOLUME på huvudapparaten när denna inställning står på "On" och ljudet spelas upp från TV-högtalarna, så matas ljudet även ut från högtalarna som är anslutna till apparaten. För att mata ut ljud från en av dem ska apparatusens eller TV:ns inställning ändras eller så ska volymen på den här apparaten sänkas.</li> <li>• Vid ett felaktigt beteende när "On" har ställts in, ställ in på "Off".</li> <li>• Om en ansluten enhet inte är CEC-kompatibel, eller om du inte är säker på om den är kompatibel, ställ in till "Off".</li> </ul>

Inställningsalternativ	Standardvärde	Inställningsdetaljer
HDMI Standby Through	Off	<p>När den här funktionen är inställd på något annat än "Off" kan du spela upp video och audio från en HDMI-ansluten spelare på TV-apparaten även om enheten är i standby-läge. Även endast "Auto" och "Auto(Eco)" kan väljas om "HDMI CEC" är inställd på "On". Om du väljer något annat, ställ in "HDMI CEC" på "Off".</p> <ul style="list-style-type: none"> <li>• Strömförbrukningen i standby-läget kommer att öka om du ställer in något annat än "Off".</li> </ul> <p>"BD/DVD", "GAME", "CBL/SAT", "STRM BOX": Till exempel kan du, om du har valt "BD/DVD", spela upp från enheten som är ansluten till "BD/DVD"-uttaget på TV-apparaten även om enheten är i standby-läge. Välj den här inställningen om du bestämt vilken spelare som ska användas med den här funktionen.</p> <p>"Last": Du kan spela upp video och audio på TV:n från den valda ingången omedelbart innan enheten går över i standby-läge.</p> <p>"Auto", "Auto (Eco)": Välj en av inställningarna om den anslutna spelaren överensstämmer med CEC-standarden. Du kan spela videon och ljudet på spelaren på TV:n med hjälp av CEC-länkfunktionen oavsett vilken ingång som omedelbart väljs innan apparaten går över i standby-läge.</p> <ul style="list-style-type: none"> <li>• För att spela en spelare som inte är kompatibel med CEC på TV:n, sätt på apparaten och byt ingång.</li> <li>• När du använder en TV som är kompatibel med CEC kan du minska strömförbrukningen i standbyläget genom att välja "Auto (Eco)".</li> </ul>

Inställningsalternativ	Standardvärde	Inställningsdetaljer
Audio TV Out	Off	Du kan njuta av ljud genom tv:ns högtalare medan den här apparaten är på. "On": När den här funktionen används "Off": När den här funktionen inte används • Lyssningsläget kan inte ändras medan "Audio TV Out" är inställd på "On" och ljudet sänds ut på TV-apparaten. • Beroende på din TV eller insignalen från den anslutna enheten kanske ljudet inte sänds ut från tv:n även om denna inställning är inställd på "On". I detta fall matas ljudet ut från apparatens högtalare. • Ljud matas ut från den här apparaten om du använder vridknappen MASTER VOLUME på den här apparaten, när ljud som matas in genom den här apparaten matas ut från tv:ns högtalare. Om du inte vill mata ut ljudet, ändra inställningen på apparaten eller tv:n, eller sänk volymen på den här apparaten.
Audio Return Channel	Off	Du kan uppleva ljudet från en ARC-kompatibel TV som är HDMI-ansluten genom högtalarna som ansluts till apparaten. "On": När du lyssnar på TV-ljudet genom högtalarna på den här apparaten "Off": När ARC-funktionen inte används
Auto Delay	On	Denna inställning korrigerar automatiskt all desynkronisering mellan video- och ljudsignalerna baserat på informationen från den HDMI Lip Sync-kompatibla TV:n. "On": När du aktiverar den automatiska korrigeringsfunktionen "Off": När du använder den automatiska funktionen inte används

## ■ 2. Bluetooth

Ändra inställningarna för Bluetooth-funktionen.

Inställningsalternativ	Standardvärde	Inställningsdetaljer
Bluetooth	On	Välj om du vill använda BLUETOOTH-funktionen eller inte. "On": Möjliggör anslutning till en enhet som är kompatibel med den trådlösa överföringstekniken BLUETOOTH genom att använda BLUETOOTH-funktionen. Välj "On" även när du gör olika inställningar för BLUETOOTH. "Off": När BLUETOOTH-funktionen inte används
Auto Input Change	On	När en BLUETOOTH-kompatibel enhet visas edan den är ansluten till enheten, kommer inmatningen för enheten automatiskt att ändras till "BLUETOOTH". "On": Inmatningen sätts automatiskt till "BLUETOOTH" med hänsyn till uppspelningsåtgärden för den BLUETOOTHkompatibla enheten. "Off": Funktionen är inaktiverad. • Om ingångskällan inte ändras automatiskt, ställ in på "Off" och ändra ingångskällan manuellt.
Auto Reconnect	On	Den här funktionen återansluter automatiskt till den senast anslutna enheten som är kompatibel med den trådlösa överföringstekniken BLUETOOTH, när du ändrar ingångskällan till "BLUETOOTH". "On": När den här funktionen ska används "Off": När den här funktionen inte ska används • Detta kanske inte fungerar med vissa enheter som är kompatibla med den trådlösa överföringstekniken BLUETOOTH.

Inställningsalternativ	Standardvärde	Inställningsdetaljer
Pairing Information	-	Du kan initialisera kopplingsinformationen som sparats på den här apparaten. Genom att trycka på ENTER när "Clear" visas, initialiseras kopplingsinformationen som är lagrad på denna enhet. <ul style="list-style-type: none"> <li>Denna funktion initialiserar inte kopplingsinformationen på den enhet som är kompatibel med den trådlösa överföringstekniken BLUETOOTH. När apparaten kopplas till enheten igen, ska du se till att radera kopplingsinformationen på den enhet som är kompatibel med den trådlösa överföringstekniken BLUETOOTH i förväg. Information om hur man raderar kopplingsinformationen, finns i bruksanvisningen till enheten som är kompatibel med den trådlösa överföringstekniken BLUETOOTH.</li> </ul>
Device	-	Visar namnet på den enhet, som är kompatibel med den trådlösa överföringstekniken BLUETOOTH, som är ansluten till apparaten. <ul style="list-style-type: none"> <li>Namnet visas inte när "Status" är "Ready" och "Pairing".</li> </ul>
Status	-	Visar status för den enhet, som är kompatibel med den trådlösa överföringstekniken BLUETOOTH, som är ansluten till apparaten. <p>"Ready": Inte kopplad                      "Pairing": Kopplad                      "Connected": Korrekt ansluten</p>

- Vänta en stund om du inte kan välja "Bluetooth". Den kommer att visas när BLUETOOTH-funktionen startas.

## ■ 3. Power Management

Ändra inställningarna för strömbesparing.

Inställningsalternativ	Standardvärde	Inställningsdetaljer
Sleep Timer	Off	Du kan låta apparaten gå in i standby automatiskt när en förinställd tid har gått. Välj ett värde mellan "30 minutes", "60 minutes" och "90 minutes". "Off": Apparaten går inte automatiskt in i standbyläge.
Auto Standby	On/Off	Denna inställning sätter automatiskt apparaten i standbyläge efter 20 minuters inaktivitet utan någon video eller ljudinmatning. (När "USB Power Out at Standby" är aktiv, ställs apparaten i HYBRID STANDBY-läget som minskar ökningen av strömförbrukningen). "On": Apparaten går automatiskt in i standbyläge ("AUTO STBY" tänds). "Off": Apparaten går inte automatiskt in i standbyläge. <ul style="list-style-type: none"> <li>"Auto Standby" visas på huvudapparatens display och TV-skärmen i 30 sekunder innan den ställs i standby-läget.</li> <li>Standardvärdena varierar beroende på region.</li> </ul>
Auto Standby in HDMI Standby Through	On/Off	Aktivera eller inaktivera "Auto Standby" medan "HDMI Standby Through" är på. "On": Inställningen är aktiverad. "Off": Inställningen är inaktiverad. <ul style="list-style-type: none"> <li>Den här inställningen kan inte ställas in på "On" om "Auto Standby" och "HDMI Standby Through" är inställd på "Off".</li> <li>Standardvärdena varierar beroende på region.</li> </ul>

Inställningsalternativ	Standardvärde	Inställningsdetaljer
USB Power Out at Standby	Off	När den här funktionen är inställd till "On" kan strömmande mediaspelare som är ansluten till POWER OUT-porten strömförsörjas även om apparaten står i standby-läge. <ul style="list-style-type: none"> <li>• POWER OUT-uttaget kan inte strömförsörja smarttelefoner/surfplattor eller andra apparater.</li> <li>• När den här funktionen används, ökar strömförbrukningen i standbyläget, men ökningen av strömförbrukningen minimeras genom att HYBRID STANDBY-läget aktiveras automatiskt, där endast de nödvändiga kretsarna är aktiverade.</li> </ul>

## 6. Miscellaneous

### ■ 1. Tuner

Ändrar tunerens frekvenssteg.

Inställningsalternativ	Standardvärde	Inställningsdetaljer
AM/FM Frequency Step (Nordamerikanska modeller)	10 kHz/0.2 MHz	Välj ett frekvenssteg som passar ditt bostadsområde. Välj "10 kHz/0.2 MHz" eller "9 kHz/0.05 MHz". <ul style="list-style-type: none"> <li>• När inställningen ändras raderas alla förinställningar för radio.</li> </ul>
AM Frequency Step (Europeiska, australiska och asiatiska modeller)	9 kHz	Välj ett frekvenssteg som passar ditt bostadsområde. Välj "10 kHz" eller "9 kHz". <ul style="list-style-type: none"> <li>• När inställningen ändras raderas alla förinställningar för radio.</li> </ul>

### ■ 2. Firmware Update

Ändra inställningarna för uppdatering av den fasta programvaran.

Inställningsalternativ	Standardvärde	Inställningsdetaljer
Version	-	Den aktuella versionen av den fasta programvaran visas.
Update via USB	-	Tryck på ENTER för att välja när uppdateringen av den fasta programvaran ska göras via USB.

### ■ 3. Initial Setup

Gör grundinställningen från inställningsmenyn.

### ■ 4. Lock

Lås inställningsmenyn så att inställningarna inte kan ändras.

Inställningsalternativ	Standardvärde	Inställningsdetaljer
Setup Parameter	Unlocked	Lås inställningsmenyn så att inställningarna inte kan ändras. "Locked": Menyn är låst. "Unlocked": Menyn är upplåst.

## AV-justering

### Menyalternativ

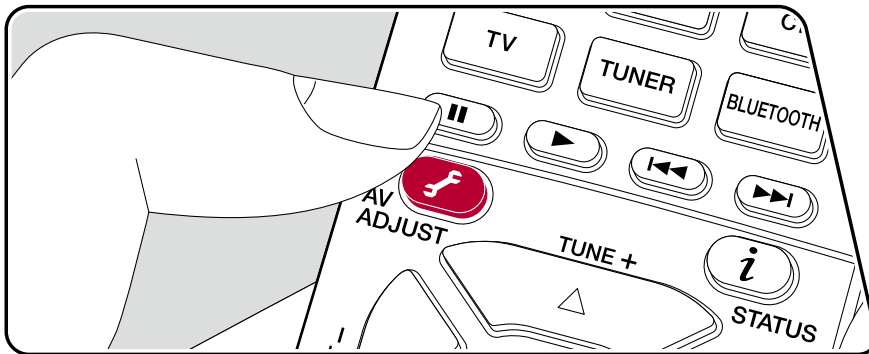

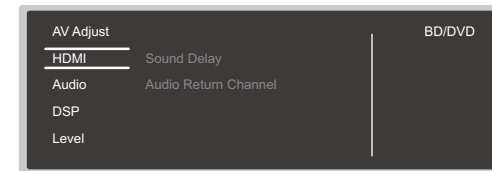

Du kan snabbt justera de inställningar du använder ofta, som t.ex. tonjusteringar osv.

Du kan göra inställningar på tv-skärmen samtidigt som du spelar upp någonting. Tryck på  på fjärrkontrollen för att visa AV Adjust-menyn.



Välj önskat alternativ med markörknapparna ▲ / ▼ på fjärrkontrollen och tryck på ENTER för att bekräfta ditt val.

Använd markörerna för att ändra inställningarna.

- Återgå till föregående skärmbild genom att trycka på .
- Tryck på , för att lämna inställningarna.

### ■ HDMI

**Sound Delay:** Om videon ligger efter ljudet, kan du fördröja ljudet för att kompensera för denna skillnad. Olika inställningar kan göras för varje ingångsväljare.

- Den här inställningen inaktiveras när ljudåtergivnings sättet är Pure Direct och insignalen är analog.

**Audio Return Channel:** Du kan uppleva ljudet från en ARC-kompatibel TV som är HDMI-ansluten genom högtalarna som ansluts till apparaten. Välj "On" när du lyssnar på TV-ljud med högtalarna för denna enhet. Välj "Off" när ARC-funktionen inte används.

## ■ Audio

**Sound Retriever:** Förbättrar kvaliteten på komprimerade ljudfiler. Uppspelning av opålitliga komprimerade filer som MP3 förbättras. Inställningen kan ställas in separat för varje ingångsväljare. Denna inställning är effektiv för signaler på 48 kHz eller mindre. Inställningen påverkar inte bitströmsignaler.

- Inställningen kan inte göras om du har valt ljudåtergivningssättet Direct eller Pure Direct.

**Midnight:** Gör det lättare att höra svaga ljud. Det är användbart när du måste minska volymen medan du tittar på en film sent på kvällen. Du kan endast njuta av effekterna när du spelar upp insignaler med Dolby- och DTS-modeller.

- Inställningen kan inte göras om du har valt ljudåtergivningssättet Direct eller Pure Direct.
- Inställningen kan inte användas i följande fall.
  - Om "Loudness Management" är inställd på "Off" vid uppspelning med Dolby Digital Plus eller Dolby TrueHD
  - När ingångssignalen är DTS:X och "Dialog Control" är inställt på något annat än 0 dB
- Om du ställer in apparaten i standby-läge kommer justeringarna som du gjorde att återställas till föregående status.

## ■ DSP

**Phase Control:** Korrigerar fasstörningarna i de låga frekvenserna för att förstärka basen. Detta gör att du kan få en kraftfull basåtergivning som är verklighetstroget, som originalljudet.

- Det kan inte ställas in om ljudåtergivningssättet är Pure Direct.

**Theater Filter:** Du kan justera ljudspåret som har behandlats för att förbättra högfrekvensområdet och anpassa ljudåtergivningen till hemmabioanläggningar.

- Inställningen kan inte göras om du har valt ljudåtergivningssättet Direct eller Pure Direct.

## ■ Level

**Front:** Justera fronthögtalarnas högtalarnivå samtidigt som du lyssnar på ljudet.

**Center:** Justera center-högtalarnas högtalarnivå samtidigt som du lyssnar på ljudet.

**Subwoofer:** Justera subwoofers högtalarnivå samtidigt som du lyssnar på ljudet.

- Om du ställer in apparaten i standby-läge kommer justeringarna som du gjorde att återställas till föregående status.



## Initial Setup med den automatiska startguiden

### Åtgärder

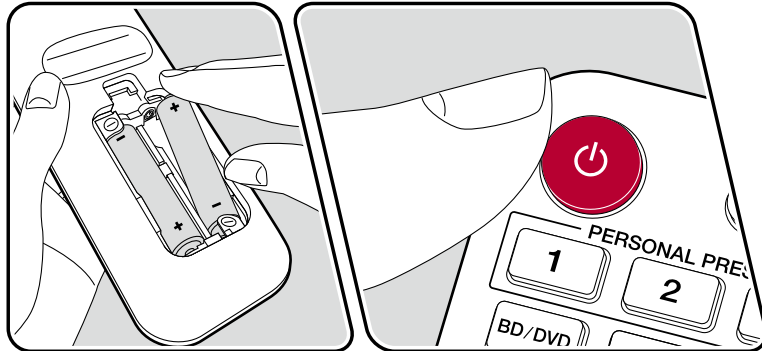
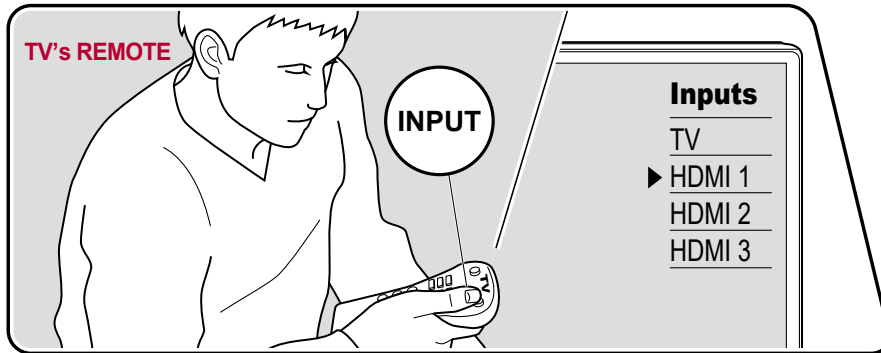

När du sätter på apparaten första gången efter köpet, visas Initial Setup automatiskt på TV:n, för att du ska kunna göra de inställningar som krävs för att starta med hjälp av några enkla åtgärder, genom att du följer anvisningarna på skärmen.

1. Växla ingången på TV:n till ingången som är ansluten till apparaten.
  2. Sätt i batterier i den här apparatens fjärrkontroll.
  3. Tryck på  $\text{\textcircled{P}}$  på fjärrkontrollen för att sätta på apparaten.
  4. När skärmen för språkval visas på Tv:n, välj språk med markörerna  $\blacktriangle$  /  $\blacktriangledown$  och tryck på ENTER.
- Välj önskat alternativ med markörerna på fjärrkontrollen och tryck på ENTER för att bekräfta ditt val. Återgå till föregående skärmbild genom att trycka på  $\leftarrow$ .
  - Om du har avbrutit Initial Setup halvvägs, sätt denna enhet i standby-läge. Genom att sedan slå på strömmen igen kan Initial Setup visas igen. Initial Setup visas på skärmen varje gång strömmen slås på om inte Initial Setup slutförs eller "Never Show Again" är markerad på första skärmen.

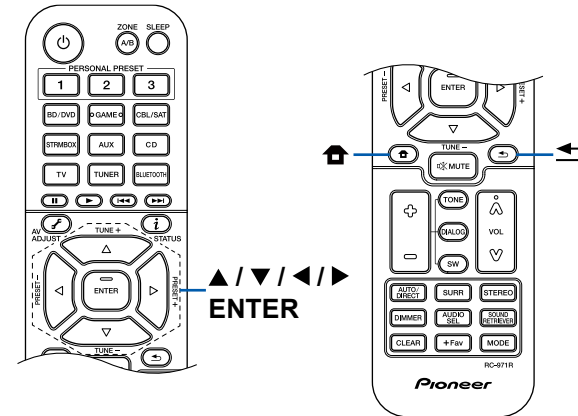

- För att utföra Initial Setup igen efter att inställningen har slutförts, tryck på , välj "6. Miscellaneous" - "Initial Setup" och tryck på ENTER.

## ■ 1. Speaker Setup

1. Välj ansluten högtalarkonfigurering, och tryck på ENTER.  
Uppmärksamma att bilden på skärmen ändras varje gång som du antalet kanaler i "Speaker Channels".

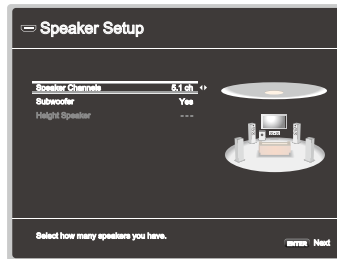

2. Högtalarkombination vald i steg 1 visas. "Yes" visas för valda högtalare. Om inställningen är korrekt, tryck på ENTER.
3. Välj "Next" och tryck på ENTER. När en testton matas ut från varje högtalare för att bekräfta anslutningen. Genom att välja varje högtalare med markörerna ▲ / ▼ kommer en testton matas ut. Tryck på ENTER efter bekräftelse.
4. Om det inte är något problem med högtalaranslutningen välj "Next" och tryck på ENTER. För att återgå till "Speaker Setup", välj "Back to Speaker Setup" och tryck på ENTER.

## ■ 2. ARC Setup

För att ansluta med en ARC-kompatibel TV, välj "Yes". ARC-inställningen på apparaten sätts på och du kan lyssna på tv:ns ljud genom den här enheten.

- Om du väljer "Yes", aktiveras HDMI CEC-funktionen och strömförbrukningen ökar i standbyläge.

## Felsökning

### Innan förfarandet inleds

Problem kan lösas genom att helt enkelt sätta på/stänga av strömmen eller genom att koppla från/koppla till nätkabeln som är lättare än att genomföra åtgärder på anslutningen, inställningen eller funktionen. Testa de enkla mätningarna på både apparaten och den anslutna enheten. Om problemet är att videon eller ljudet inte matas ut eller om HDMI inte fungerar, kanske kan HDMI-kabeln kopplas från/kopplas till för att lösa det. När den kopplas tillbaka ska du se till att inte vrida HDMI-kabeln eftersom en vriden HDMI-kabel inte kanske passar rätt. Efter återkopplingen, stäng av och sätt på apparaten och den anslutna enheten.

- AV-mottagaren innehåller en mikroprocessor för signalbearbetning och styrfunktioner. I mycket sällsynta situationer kan allvarlig störning, störande ljud från en extern källa eller statisk elektricitet orsaka en upplåsning. Om den osannolika händelsen inträffar, dra ur nätkabeln ur vägguttaget, vänta minst 5 sekunder, sätt sedan i den igen.
- Vårt företag ansvarar inte för skador (exempelvis kostnader för CD-hyra) som beror på misslyckade inspelningar som orsakas av fel på apparaten. Innan du registrerar viktig data ska du se till att materialet sparas riktigt.

### När enheten fungerar på felaktigt sätt 89

Försök att starta om enheten 89

Återställ den här apparaten (detta återställer apparatens inställningar till standardinställningarna) 89

### Felsökning 90

■ Ström 90

■ Ljud 90

■ Lyssningslägen 92

■ Video 93

■ Kopplad funktion 93

■ Tuner 94

■ BLUETOOTH-funktion 94

■ ZONE B-funktion 95

■ Fjärrkontroll 95

■ Bildskärm 95

■ Övrigt 95

## När enheten fungerar på felaktigt sätt

### ❑ Försök att starta om enheten

En omstart av apparaten kan lösa problemet. Efter att apparaten ställs i standby-läget, tryck och håll ner  STANDBY/ON-knappen på huvudapparaten i minst 5 sekunder och starta sedan om apparaten. (Apparatens inställningar behålls). Om problemet kvarstår efter en omstart av enheten, koppla från och koppla tillbaka apparatens nätkablar eller HDMI-kabel för denna enhet och för anslutna enheter.

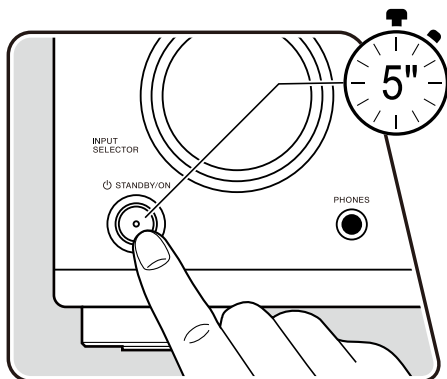

### ❑ Återställ den här apparaten (detta återställer apparatens inställningar till standardinställningarna)

Om omstarten av apparaten inte löser problemet ska den återställas och återställ alla inställningar till fabriksstandard vid köpet. Detta kan lösa problemet. Om apparaten återställs, återställs dina inställningar till standardvärden. Se till att anteckna dina inställningar innan följande åtgärder genomförs.

1. Medan du trycker och håller ner AUTO/DIRECT på huvudapparatens ingångsväljare medan enheten är påslagen, tryck på  STANDBY/ON-knappen.
2. "Clear" visas på displayen och enheten återgår till standbyläge. Avlägsna inte nätkabeln tills "Clear" försvinner från skärmen.

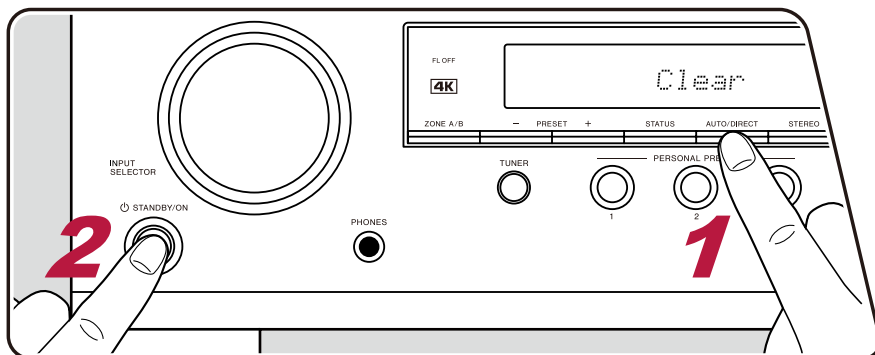

## Felsökning

### ■ Ström

#### ❑ När strömmen slås på kommer "AMP Diag Mode" att visas på huvudapparatusens display

- Skyddskretsens funktion kan ha utlösts. Om enheten plötsligt övergår till standby och "AMP Diag Mode" visas på huvudapparatusens display när strömmen slås på igen kommer denna funktion att diagnostisera om det är något fel i huvudenhet eller om det är något onormalt med högtalarkabelanslutningen. När diagnostiseringen är klar kommer följande meddelande att visas.

CH SP WIRE	Om enheten återgår till normalt ON tillstånd efter att "CH SP WIRE" visas på displayen kan det hända att högtalarkabeln har kortslutits. Efter att ha satt strömmen för denna enhet till standby, anslut högtalarkablarna igen. Trådar som utsätts från högtalarkabelns spets sticker inte ut från högtalaruttaget.
NG: *****	Om drift har stannat med "NG" visat på displayen, sätt strömmen på denna enhet till standby omedelbart och ta bort elkontakten från vägguttaget. Kanske funktionsfel på enheten. Rådgör med en återförsäljare.



#### ❑ Apparaten stängs av oväntat

- Om "5. Hardware" - "Power Management" - "Auto Standby" har aktiverats på inställningsmenyn ställs apparaten automatiskt i standby-läget.
- Skyddskretsens funktion kan ha utlösts på grund av en onormal temperaturökning i apparaten. I detta fall stängs strömmen av upprepade gånger även om strömmen sätts på varje gång. Se till att det finns tillräcklig plats för ventilation runt apparaten. Vänta en stund tills apparatens temperatur minskar. Sätt sedan på strömmen igen.

( →p82)

**VARNING:** Om rök, lukt eller ovanliga ljud kommer från apparaten, dra omedelbart ur nätkabeln från uttaget och kontakta återförsäljaren eller vår företagsupport.

### ■ Ljud

- Bekräfta att anslutningen mellan utgången på den anslutna enheten och ingången på den här apparaten är korrekt.
- Se till att inga av de anslutna kablarna är böjda, vridna eller skadade.
- Om -indikatorn på displayen blinkar, tryck på  på fjärrkontrollen för att sätta på ljudet igen.
- Inget ljud matas ut från högtalarna när hörlurarna är anslutna till PHONES-uttaget.
- När "4. Source" - "Audio Select" - "Fixed PCM" i inställningsmenyn är inställd på "On" matas det inte ut något ljud om andra signaler än PCM matas in. Ändra inställningen till Av.

Kontrollera följande om problemet fortsätter efter att du bekräftat ovanstående.

## □ Inget ljud från TV:n

- Ändra den här apparatens ingångsväljare till läget för det uttag som tv:n är ansluten till.
- Om tv:n inte stöder ARC-funktionen tillsammans med anslutning via en HDMI-kabel, anslut tv:n och den här apparaten med en digital optisk kabel eller en analog ljudkabel. (→p32)

## □ Inget ljud från en ansluten spelare

- Ändra den här apparatens ingångsväljare till läget för det uttag som spelaren är ansluten till.
- Kontrollera inställningen för den digital ljudutgången på den anslutna enheten. På vissa spelkonsoler, som de som stödjer DVD, är standardinställningen OFF.
- För vissa DVD-Video-skivor måste du välja ett ljudutgångsformat från en meny.

## □ En högtalare avger inget ljud

- Kontrollera att polariteten (+/-) hos högtalarkablarna är korrekt och att inga bara ledningar har kontakt med metalldelen på högtalarkontakterna. (→p26)
- Kontrollera att högtalarkablarna inte är kortslutna.
- Kontrollera i "Anslut högtalarkablar" (→p26) för att se att högtalaranslutningarna har gjorts korrekt. Man måste göra inställningarna för högtalaranslutningsmiljön i "Speaker Setup" i Initial Setup. Kontrollera "Initial Setup med den automatiska startguiden" (→p86).
- Beroende på ingångssignalen och lyssningsläget kanske det inte kommer mycket ljud från högtalarna. Välj ett annat lyssningsläge för att se om det matas ut något ljud.

## □ Inget ljud hörs från subwoofern

Om inställningen av de främre högtalarna är "Large", kommer lågfrekvensområde att matas ut från fronthögtalarna istället för från subwoofern under 2-kanals ljudingång på TV eller musik. För att mata ut ljudet från subwoofern, utför en av följande inställningar.

1. Ändra fronthögtalarnas inställningar till "Small".  
De låga frekvensområdena kommer att matas ut från subwoofern i stället för från fronthögtalarna. Vi rekommenderar inte att ändra detta om dina fronthögtalare har en bra ljudåtergivning inom de låga frekvensområdena.
  2. Ändra "Double Bass" till "On".  
Fronthögtalarnas låga frekvensområden kommer att matas ut både från fronthögtalarna och från subwoofern. På grund av detta kan basljud förstärkas för mycket. I detta fall ska inställningen inte ändras eller gör inställningen med ovanstående alternativ 1. (→p74)
- För information om inställningen, se "2. Speaker" - "Crossover" i Setup-menyn.
  - Om insignalerna inte omfattar ljud från subwoofern (LFE), kan inget ljud komma från subwoofern.

## □ Ljud kan höras

- Om buntband används för att fästa stift på ljudkablar, nätkablar, högtalarkablar osv. kan ljudet försämrats. Bunta inte ihop kablar.
- En ljudkabel kan plocka upp störningar. Ändra kablarnas position.

## ❑ Början av ljudet som tas emot genom HDMI IN hörs inte

- Eftersom det tar längre tid att identifiera formatet på en HDMI-signal än det tar för andra digitala ljudsignaler, kan utmatning av ljud inte starta omedelbart.

## ❑ Ljudet sänks plötsligt

- När apparaten används i längre perioder med temperaturen inne i apparaten som överskrider en viss temperatur, kan volymen minskas automatiskt för att skydda kretsarna.

## ■ Lyssningslägen

- Du måste göra en anslutning för ljudsignaler med en HDMI-kabel, en digital koaxialkabel eller en digital optisk kabel för att kunna njuta av digital surrounduppspelning i format som Dolby Digital. Även ljudutmatningen måste ställas in på bitströmsutmatning på den anslutna Blu-ray-spelaren osv.
- Tryck på **i** på fjärrkontrollen upprepade gånger för att växla huvudapparatsens display och du kan kontrollera ingångsformatet. När du använder en BLUETOOTH-anslutning tryck på STATUS-knappen på huvudapparaten.

Kontrollera följande om problemet fortsätter efter att du bekräftat ovanstående.

## ❑ Det går inte att välja ett önskat lyssningsläge

- Beroende på högtalarens anslutningsstatus kan vissa lyssningslägen inte väljas. Se "Högtalarlayouter och Valbara lyssningslägen" (→[p56](#)) eller "Inmatningsformat och Valbara lyssningslägen" (→[p62](#)) i "Lyssningsläge".

## ❑ Det går inte att lyssna på ljud i Dolby TrueHD, Dolby Atmos eller DTS-HD Master Audio

- Om ljudet i Dolby TrueHD, Dolby Atmos eller DTS-HD Master Audio-format inte kan matas ut korrekt i källformatet, ställ in "BD video supplementary sound" (eller med omkodning, sekundärt ljud, extra videoljud osv.) till "Off" i inställningen av en ansluten Blu-ray-spelare, osv. Efter att ha ändrat inställningen byter du lyssningsläget till det för varje källa och bekräftar.

## ❑ Om DTS-signaler

- När media plötsligt växlar från DTS till PCM, kanske inte PCM-uppspelningen startar omedelbart. I dessa fall ska uppspelningen stängas av på spelaren i minst 3 sekunder. Återuppta sedan uppspelningen. Uppspelningen görs normalt.
- DTS-uppspelningen kanske inte görs på normalt sätt på vissa CD- och LD-spelare även om spelaren och den här apparaten är anslutna digitalt. Om någon bearbetning (t.ex. utmatningsnivåjustering, samplingsfrekvensomvandling eller konvertering av frekvensegenskaper) har utförts för DTS-signalen som matas ut, kan denna apparat inte känna igen den som en äkta DTS-signal och brus kan uppstå.
- Vid spelning av en DTS-kompatibel skiva kan brus uppstå under en kort tid om en paus eller överhopp görs på spelaren. Detta är inte ett funktionsfel.

## ■ Video

- Bekräfta att anslutningen mellan utgången på den anslutna enheten och ingången på den här apparaten är korrekt.
- Se till att inga av de anslutna kablarna är böjda, vridna eller skadade.
- När TV-bilden är suddig eller otydlig kan apparatens nätkabel eller anslutningskablar ha skapat störningar. I detta fall ska ett avstånd hållas mellan TV-antennens kabel och apparatens kablar.
- Kontrollera växlingen i inmatningsskärmen som t.ex. en TV.

Kontrollera följande om problemet fortsätter efter att du bekräftat ovanstående.

### □ Ingen bild visas.

- Om en 4K högkvalitets video spelas, använd en HDMI-kabel av höghastighetstyp eller en HDMI-kabel av höghastighetstyp med ethernet vars hölje har en "PREMIUM Certified Cable" etikett.
- Ändra den här apparatens ingångsväljare till läget för det uttag som spelaren är ansluten till.

### □ Ingen bild från en enhet som ansluts till HDMI IN-uttaget

- Aktivera "5. Hardware" - "HDMI" - "HDMI Standby Through" i inställningsmenyn för att visa video från den anslutna spelaren på tv:n när apparaten är i standbyläge. För information om HDMI Standby Through-funktionen, se "5. Hardware" - "HDMI" i Setup-menyn.
- Kontrollera om "Resolution Error" visas på huvudapparatens display när video som matas in via HDMI IN-uttaget inte visas. I detta fall stöder inte TV:n videoingångens upplösning från spelaren. Ändra inställningen på spelaren.
- Vi kan inte garantera normal drift med en HDMI-DVI-adapter. Utöver det garanteras inte videosignalernas utmatning från en dator.

( →p80)

### □ Bilderna fladdrar

- Spelarens utmatade upplösning kanske inte är kompatibel med TV:ns upplösning. Om spelaren ansluts till den här apparaten med en HDMI-kabel, ändra den utmatade upplösningen på spelaren. Allt detta kan åtgärdas genom att ändra skärmens läge på TV:n.

### □ Video och ljud är inte synkroniserade

- Beroende på inställningarna på din TV och anslutningsmiljön kan videon vara bakom ljudet. Tryck på  på fjärrkontrollen för att justera i "HDMI" - "Sound Delay" i "AV Adjust".

( →p84)

## ■ Kopplad funktion

### □ HDMI-kopplad funktion fungerar inte med CEC-kompatibla enheter som en TV

- I apparatens inställningsmeny ska du ställa in "5. Hardware" - "HDMI" - "HDMI CEC" på "On".
- Du ska också ställa in HDMI-kopplingen på den CEC-kompatibla enheten. Kontrollera instruktionsboken.
- När en spelare eller brännare av märket Sharp ansluts till HDMI IN-uttagen, sätt "5. Hardware" - "HDMI" - "HDMI Standby Through" till "Auto" i Setup-menyn.

( →p80)



## ■ Tuner

### ❑ Dålig mottagning eller mycket brus

- Kontrollera antennens anslutning igen.
- Flytta bort antennen från högtalarkabeln eller nätkabeln.
- Flytta apparaten bort från din TV eller dator.
- Bilar som åker förbi eller flygplan i närheten kan orsaka störningar.
- Om radiovågor blockeras av betongväggar osv. kan radiomottagningen vara dålig.
- Ändra mottagningsläget till mono ([→p42](#)).
- En användning av fjärrkontrollen under AM-mottagning kan orsaka brus.
- FM-mottagningen kan bli bättre om du använder antennuttaget i väggen som är avsedd för TV:n.

( [→p36](#) )

## ■ BLUETOOTH-funktion

- Koppla från och koppla tillbaka apparatens nätkabel och stäng av och sätt på den BLUETOOTH-kompatibla enheten. Det kan fungera att starta om den BLUETOOTH-kompatibla enheten.
- De BLUETOOTH-kompatibla anordningarna måste stödja A2DP-profilen.
- Eftersom en radiovågsinterferens uppstår kan den här apparaten inte användas nära enheter som en mikrovågsugn eller trådlös telefon med radiovåg i 2,4 GHz-området.
- Ett metallobjekt nära apparaten kan påverka radiovågen och BLUETOOTH-anslutningen är kanske inte möjlig.

Kontrollera följande om problemet fortsätter efter att du bekräftat ovanstående.

### ❑ Det går inte att ansluta till den här apparaten

- Kontrollera att BLUETOOTH-funktionen för den BLUETOOTH-kompatibla enheten är aktiverad.

( [→p81](#) )

### ❑ Uppspelning av musik är inte tillgänglig på apparaten även efter att en BLUETOOTH-anslutning är klar

- Om ljudvolymen på den BLUETOOTH-kompatibla enheten är låg kanske ljudet inte kan spelas upp. Höj volymen på den BLUETOOTH-kompatibla enheten.
- Beroende på den BLUETOOTH-kompatibla enheten kanske en sänd-/mottagningsomkopplare förutses. Välj sändläget.
- Beroende på egenskaperna och specifikationerna på den BLUETOOTH-kompatibla enheten kanske musik spelas upp på den här apparaten.

### ❑ Ljudet avbryts

- Det kan vara problem med den BLUETOOTH-kompatibla enheten. Kontrollera informationen på webbsidan.

### ❑ Ljudkvaliteten är dålig efter anslutning till en BLUETOOTH-kompatibel enhet

- BLUETOOTH-mottagningen är dålig. Flytta den BLUETOOTH-kompatibla enheten närmare apparaten eller ta bort eventuella hinder mellan den BLUETOOTH-kompatibla enheten och den här apparaten.

## ■ ZONE B-funktion

### □ Det går inte att avge ljud i ZONE B för externt ansluta AV-komponenter

- För att mata ut ljud till ZONE B, sätt plats för ljudutmatning till "ZONE A+B" eller "ZONE B".

( →p46)

## ■ Fjärrkontroll

- Se till att batterierna sätts i med rätt polaritet.
- Sätt i nya batterier. Blanda inte olika typer av batterier, eller gamla och nya batterier.
- Se till att huvudapparatens sensor inte utsätts för direkt solljus eller lysrörsljus av invertertyp. Flytta vid behov.
- Om huvudapparatens sensor installeras på en hylla eller i ett skåp med färgade glasdörrar eller om dörrarna är stängda kanske fjärrkontrollen inte fungerar på normalt sätt.

## ■ Bildskärm

### □ Displayen tänds inte

- När dimmerfunktionen används kan displayen dämpas eller stängas av. Tryck på DIMMER-knappen och ändra nivån på displayens ljusstyrka.

( →p13)

## ■ Övrigt

### □ Det hörs ett konstigt brus från apparaten

- Om du ansluter en annan enhet till samma utgången på den här apparaten kan ett konstigt ljud höras som beror på enheten. Om denna symptom åtgärdas genom att avlägsna den andra enhetens nätkabel från uttaget, använd andra uttag för den här apparaten och enheten.

### □ Midnight-funktionen fungerar inte

- Se till att källmaterialet är Dolby Atmos, Dolby Digital, Dolby Digital Plus, Dolby TrueHD, DTS, DTS-HD High Resolution, DTS-HD Master Audio eller DTS:X.

### □ POWER OUT-uttaget kan inte strömförsörja smarttelefoner/surfplattor eller andra apparater.

- POWER OUT-uttaget på bakpanelen är endast avsett för att strömförsörja (5 V/1 A) till en strömmande mediaspelare ansluten till HDMI IN-uttaget på denna enhet med en USB-kabel. Det kan inte strömförsörja smarttelefoner/surfplattor eller andra apparater.

## Om HDMI

### Kompatibla funktioner

HDMI (High Definition Multimedia Interface) är en digital gränssnittsstandard för att ansluta TV-apparater, projektorer, Blu-ray-/DVD-spelare, digitala tuners och andra videokomponenter. Tills idag har flera separata video- och ljudkablar krävts för att ansluta AV-komponenter. Med HDMI kan en enda kabel sända styrsignaler, digital video och digitalt ljud (2-kanals PCM, flerkanals digitalljud och flerkanals PCM).

#### HDMI CEC-funktion:

Genom att ansluta en enhet som överensstämmer med CEC-standarden (Consumer Electronics Control) för HDMI med hjälp av en HDMI-kabel kan kopplade enheter användas på olika sätt. Denna funktion tillåter olika länkningsmed spelare som att växla ingångsväljare som är sammankopplade med en spelare, justera volymen för den här apparaten med hjälp av fjärrkontrollen till en TV och automatiskt växla den här apparaten till standby när TV:n stängs av. Den här apparaten är utformad för att kopplas med produkter som uppfyller CEC-standarden. Kopplingen kan emellertid inte garanteras för alla CEC-enheter. För att kopplade funktioner ska fungera korrekt ska du inte ansluta fler CEC-kompatibla enheter som överstiger antalet som kan anslutas till HDMI-uttaget enligt nedan.

- Blu-ray-/DVD-spelare: upp till 3 apparater
- Blu-ray-/DVD-brännare: upp till 3 apparater
- Tuner för kabel-TV, digital tuner för marksänd TV och tuner för satellitsändning: upp till 4 apparater

Proceduren har bekräftats på följande anordningar: (Gäller från januari 2019)  
Tv:ar av märket Toshiba; tv:ar av märket Sharp; spelare och brännare av märket Toshiba; spelare och brännare av märket Sharp (när den används med en tv av märket Sharp)

#### ARC (Audio Return Channel):

Genom att ansluta en ARC-kompatibel TV med en enda HDMI-kabel, kan du mata ut ljudet och videon från den här apparaten till TV:n, utan du kan också mata in ljudet från TV:n till den här apparaten.

#### HDMI Standby Through:

Även om den här enheten är i standby-läge, kan ingångssignalerna skickas från AV-komponenterna till TV:n.

#### 3D:

Du kan skicka 3D-videosignaler från AV-komponenter till TV:n.

#### 4K:

Den här apparaten stöder 4K (3840 × 2160p) och 4K SMPTE-videosignaler (4096 × 2160p).

#### Lip Sync:

Denna inställning korrigerar automatiskt all desynkronisering mellan video- och ljudsignalerna baserat på informationen från den HDMI Lip Sync-kompatibla TV:n.

#### Upphovsrättsskydd:

Apparatens HDMI-uttag överensstämmer med standarderna Revision 1.4 och Revision 2.2 i HDCP (High-bandwidth Digital Content Protection), ett kopieringsskyddssystem för digitala videosignaler. Andra enheter som ansluts till apparaten ska även överensstämma med HDCP-standarder.

## Ljudformat som stöds

2-kanals linjär PCM:

32 kHz, 44,1 kHz, 48 kHz, 88,2 kHz, 96 kHz, 176,4 kHz, 192 kHz, 16/20/24 bitar

Flerkanalers linjär PCM:

Maximalt 7.1-kanaler, 32 kHz, 44,1 kHz, 48 kHz, 88,2 kHz, 96 kHz, 176,4 kHz, 192 kHz, 16/20/24 bitar

Bitström:

Dolby Atmos, Dolby Digital, Dolby Digital Plus, Dolby TrueHD, DTS, DTS:X, DTS-HD High Resolution Audio, DTS-HD Master Audio, DTS 96/24, DTS-ES, DTS Express

DSD:

Samplingsfrekvenser som stöds: 2,8 MHz

Din Blu-ray-/DVD-spelare ska även stödja HDMI-utgången för ovanstående ljudformat.

## Upplösningar som stöds

HDMI IN1 till IN4:

- Teknik för upphovsrättsskydd: HDCP1.4/HDCP2.2
- Color space (Color Depth):
  - 720×480i 60 Hz, 720×576i 50 Hz, 720×480p 60 Hz, 720×576p 50 Hz, 1920×1080i 50/60 Hz, 1280×720p 24/25/30/50/60 Hz, 1680×720p 24/25/30/50/60 Hz, 1920×1080p 24/25/30/50/60 Hz, 2560×1080p 24/25/30/50/60 Hz, 4K (3840×2160p) 24/25/30 Hz, 4K SMPTE (4096×2160p) 24/25/30 Hz: RGB/YCbCr4:4:4 (8/10/12 bitar), YCbCr4:2:2 (12 bitar)
  - 4K (3840×2160p) 50/60 Hz, 4K SMPTE (4096×2160p) 50/60 Hz: RGB/YCbCr4:4:4 (8 bitar), YCbCr4:2:2 (12 bitar), YCbCr4:2:0 (8/10/12 bitar)

## Allmänna specifikationer

### ■ Förstärkardel

#### Märkeffekt (FTC) (Nordamerika)

Med 8 ohms belastning, drivs båda kanaler, från 20-20 000 Hz med en angiven märkeffekt på minst 80 watt per kanal RMS-effekt, med inte mer än 0,08 % total harmonisk förvrängning inom 250 milliwatt från den angivna märkeffekten.

Med 8 ohms belastning, drivs båda kanaler, från 100 Hz med en angiven märkeffekt på minst 80 watt per kanal RMS-effekt, med inte mer än 0,08 % total harmonisk förvrängning inom 250 milliwatt från den angivna märkeffekten. (SUBWOOFER)

#### Märkeffekt (IEC) (övriga)

5 kanaler × 135 W vid 6 ohm, 1 kHz, monodrift av 1 % THD  
1 kanal × 100 W vid 6 ohm, 100 Hz, 1-kanals av 1 % THD (SUBWOOFER)

#### Maximal effektiv uteffekt (Nordamerika)

150 W vid 6 ohm, 1 kHz, 1-kanals av 10 % THD  
120 W vid 6 ohm, 100 Hz, 1-kanals av 10 % THD (SUBWOOFER)

#### Maximal effektiv uteffekt (IEC)

5 kanaler × 150 W vid 6 ohm, 1 kHz, 1-kanals av 10 % THD (europeisk)  
1 kanaler × 120 W vid 6 ohm, 100 Hz, monodrift med 10 % THD (europeisk) (SUBWOOFER)

#### Maximal effektiv uteffekt (JEITA)

5 kanaler × 150 W vid 6 ohm, 1 kHz, monodrift av 10 % THD (Asiatisk och Australiensisk)  
1 kanaler × 120 W vid 6 ohm, 100 Hz, monodrift med 10 % THD (Asiatisk och Australiensisk) (SUBWOOFER)

#### Dynamisk effekt (\*)

\* IEC60268-Kortvarig maximal uteffekt  
160 W (3 Ω, främre)  
125 W (4 Ω, främre)  
85 W (8 Ω, främre)

#### THD+N (Total harmonisk distorsion+brus)

0,08 % (20 Hz - 20.000 Hz, halv effekt)

#### Ingångens känslighet och impedans

200 mV/47 kΩ (LINE (RCA))

#### Nominell RCA utnivå och impedans

1 V/470 Ω (SUBWOOFER PRE OUT)

1 V/2,3 kΩ (ZONE B LINE OUT)

#### Frekvensrespons

10 Hz - 100 kHz/+1 dB, -3 dB (Pure Direct)

#### Tonkontrolllegenskaper

±10 dB, 20 Hz (BASS)

±10 dB, 20 kHz (TREBLE)

#### Signal-/brusförhållande

109 dB (IHF-A, LINE IN, SP OUT)

#### Högtalarimpedans

4 Ω - 16 Ω

#### Hörlurarnas märkeffekt ut

80 mW + 80 mW (32 Ω, 1 kHz, 10 % THD)

#### Impedans som stöds för hörlurarna

8 Ω - 600 Ω

#### Hörlurarnas frekvensrespons

10 Hz - 100 kHz

### ■ Tunerdel

#### Mottagningsfrekvensområde för FM

87,5 MHz - 107,9 MHz (Nordamerika)

87,5 MHz - 108,0 MHz, RDS (övriga)

#### 50 dB tystnadskänslighet (FM MONO)

1,0 μV, 11,2 dBf (IHF, 1 kHz, 100 % MOD)

#### Mottagningsfrekvensområde för AM

530 kHz - 1710 kHz (Nordamerika)

522/530 kHz-1611/1710 kHz (övriga)

#### Förinställd kanal

40

## ■ BLUETOOTH-del

### Kommunikationssystem

BLUETOOTH-specifikation version 4.2

### Frekvensband

2,4 GHz-band

### Moduleringsmetod

FHSS (Freq Hopping Spread Spectrum)

### Kompatibla BLUETOOTH-profiler

A2DP 1.3

AVRCP 1.5

HFP (Handsfree-profil) 1.6

HSP (Headsetprofil) 1.2

SPP (Serieportprofil) 1.2

### Stödda koder

SBC

AAC

### Överföringsområde (A2DP)

20 Hz - 20 kHz (samplingsfrekvens 44,1 kHz)

### Maximalt kommunikationsområde

Fri sikt ungefär 15 m (\*)

- \* Det faktiska området kan variera beroende på olika faktorer som hinder mellan enheterna, magnetfält runt en mikrovägsugn, statisk elektricitet, trådlösa telefoner, mottagningskänsligheten, antennens prestanda, operativsystemet, programvaran, etc.

## ■ Allmänt

### Strömförsörjning

120 V AC, 60 Hz (Nordamerika)

220 - 240 V AC, 50/60 Hz (övriga)

### Strömförbrukning

445 W (Nordamerika)

465 W (övriga)

0,1 W (fullständigt standbyläge) (Nordamerika)

0,2 W (fullständigt standbyläge) (övriga)

0,1 W (HDMI CEC) (Nordamerika)

0,2 W (HDMI CEC) (övriga)

40,1 W (inget ljud) (Nordamerika)

36,1 W (inget ljud) (övriga)

26,0 W (HDMI Standby Through) (Nordamerika)

24,4 W (HDMI Standby Through) (övriga)

### Mått (B × H × D)

435 mm × 148 mm × 321 mm

17-1/8" × 5-13/16" × 12-5/8"

### Vikt

8 kg (17,6 lbs.)

Maximal radiofrekvens effekt som sänds i frekvensbanden (Europeiska)

2402 MHz -2480 MHz (4 dBm (ekvivalent isotropt utstrålad effekt))

## ■ HDMI

### Ingång

IN1 (BD/DVD), IN2 (GAME), IN3 (CBL/SAT), IN4 (STRM BOX)

### Utgång

OUT

### Stöds

Audio Return Channel, 3D, 4K 60 Hz, 6G, HDR10, BT.2020, HLG, Dolby Vision, Auto Delay, CEC

### Ljudformat

Dolby Atmos, Dolby TrueHD, Dolby Digital, Dolby Digital Plus, DTS, DTS:X, DTS-HD Master Audio, DTS-HD High Resolution Audio, DTS 96/24, DTS-ES, DTS Express, DSD (PCM-konverteringsingång), 2-kanals linjär PCM, Flerkanalers linjär PCM

### HDCP-version

2.2

### Maximal videoupplösning

4K 60 Hz (YCbCr 4:4:4)

## ■ Ingångsupplösningar som stöds

### HDMI-ingång

4K, 1080p/24, 1080p, 1080i, 720p, 480p/576p

- Utmatningen från HDMI OUT-uttaget till tv:n har samma upplösning som ingången. När du använder en tv som stöder 4K, kan 1080p HDMI-videosignaler också matas ut som 4K.

## ■ Ljudingångar

### Digital

OPTICAL (TV)  
COAXIAL (CD)

### Analog

CD, TV, CBL/SAT, AUX (front)

## ■ Ljudutgångar

### Analog

ZONE B LINE OUT  
2 SUBWOOFER PRE OUT

### Högtalarutgångar

FRONT L/R (nordamerikanska modeller stöder banankontakter), CENTER,  
SURROUND L/R, SUBWOOFER

### Telefoner

PHONES (framsida, ø6,3 mm, 1/4")

## ■ Fronthögtalare (S-13F)

### Högtalartyp

1-vägs, Stängd låda, bokhyllotyp

### Drivelement

3" (7,7 cm) kon

### Frekvensrespons

80 Hz - 20 kHz

### Utmatad ljudtrycksnivå

80 dB/W/m

### Maximal ineffekt

150 W

### Normal impedans

6 Ω

### Mått (B × H × D)

90 mm × 131,5 mm × 108,5 mm  
3-9/16" × 5-3/16" × 4-1/4"

### Vikt

0,5 kg (1,1 lbs.)

## ■ Centerhögtalare (S-13C)

### Högtalartyp

1-vägs, Stängd låda, bokhyllotyp

### Drivelement

3" (7,7 cm) kon

### Frekvensrespons

70 Hz - 20 kHz

### Utmatad ljudtrycksnivå

80 dB/W/m

### Maximal ineffekt

150 W

### Normal impedans

6 Ω

### Mått (B × H × D)

220 mm × 97 mm × 100 mm  
8-11/16" × 3-13/16" × 3-15/16"

### Vikt

0,6 kg (1,3 lbs.)

## ■ Surroundhögtalare (S-13S)

### Högtalartyp

1-vägs, Stängd låda, bokhyllotyp

### Drivelement

3" (7,7 cm) kon

### Frekvensrespons

80 Hz - 20 kHz

### Utmatad ljudtrycksnivå

80 dB/W/m

### Maximal ineffekt

150 W

### Normal impedans

6 Ω

### Mått (B × H × D)

90 mm × 131,5 mm × 108,5 mm  
3-9/16" × 5-3/16" × 4-1/4"

### Vikt

0,5 kg (1,1 lbs.)

## ■ Subwoofer (S-13W)

Högtalartyp

Basreflektor

Drivelement

6-7/16" (16 cm) kon

Frekvensrespons

28 Hz - 5 kHz

Utmatad ljudtrycksnivå

78 dB/W/m

Maximal ineffekt

120 W

Normal impedans

6 Ω

Mått (B × H × D)

230 mm × 393 mm × 331 mm

9-1/16" × 15-1/2" × 13-1/16"

Vikt

4,6 kg (10,1 lbs.)

## ■ Övrigt

USB: 1 (Endast för att strömförsörja strömmande mediaspelare, 5 V/1,0 A)

Specifikationer och funktioner kan ändras utan underrättelse.

☐ → [Licens och varumärke](#)



*Pioneer*

SN 29403619A\_SV

© 2019 Onkyo & Pioneer Corporation. All rights reserved.

"Pioneer" is a trademark of Pioneer Corporation, and is used under license.

H1904-1