

BOOMBOOM 577

**Bluetooth headphones
with aptX + aptX Low latency**



USER MANUAL 3

GEBRAUCHSANLEITUNG 13

GUIDE UTILISATEUR 23

MODO DE EMPLEO 33

MANUALE D'ISTRUZIONI 43

GEBRUIKSAANWIJZING 53

1 Table of contents

1	Table of contents.....	3
2	Safety instructions.....	4
3	Your product.....	4
3.1	Introduction.....	4
3.2	Package contents.....	4
3.3	Product overview.....	5
3.4	LED status.....	6
4	Getting started.....	6
4.1	Starting to use the BoomBoom 577.....	6
4.1.1	Charging the BoomBoom 577.....	6
4.1.2	Pairing Bluetooth devices.....	6
4.2	Using the BoomBoom 577:.....	7
4.2.1	Activating the BoomBoom 577.....	7
4.2.2	Volume controls.....	7
4.2.3	Switching off.....	7
4.2.4	Connecting two smartphones, multi-pair.....	7
4.2.5	Connecting to the last paired smartphone.....	7
4.2.6	Low battery.....	8
4.3	Making and answering calls.....	8
4.3.1	Answering a call.....	8
4.3.2	Rejecting a call.....	8
4.3.3	Ending a call.....	8
4.3.4	Transferring a call.....	8
4.3.5	Call last dialed number.....	8
4.4	Listening to music.....	8
4.4.1	Playing and pausing.....	8
4.4.2	Next / previous track.....	8
4.4.3	Adjusting the volume.....	8
4.5	Using the mini-jack cable.....	9
4.6	Audio codec.....	9
4.6.1	SBC.....	9
4.6.2	AAC.....	9
4.6.3	aptX.....	9
4.6.4	aptX Low Latency.....	9
5	Wearing style.....	9
6	Product details.....	10
6.1	Technical specifications.....	10
7	Frequently asked questions (FAQs).....	11
8	Notification.....	12
8.1	Declaration of Conformity.....	12
8.2	Recycling.....	12
8.3	Copyrights.....	12

2 Safety instructions

Please read these instructions thoroughly before you use the device and keep them for future reference.

- Do not expose the product to extremely high or low temperatures, strong light sources or direct sunlight.
- This product is not a toy. Keep out of reach of children.
- Warnings or announcements may go unnoticed when you are using the headphones. You should be aware of ambient sounds while wearing the headphones, and recognise them as needed.
- Avoid using headphones/speakers with the volume turned up for an extended period of time. Doing so may damage your hearing. It is advisable to keep the volume at a moderate level at all times.
- The built-in rechargeable battery is not replaceable. Do not remove or replace the battery. Dispose of unit properly. Do not dispose unit in trash or fire.
- Never open the product: the device may contain parts with deadly voltage.
- Repairs or service should only be performed by qualified personnel.
- Improper use, self-installed modifications or repairs will void any and all warranties.
- Marmitek does not accept any product responsibility for incorrect use of the product or use other than for which the product is intended.
- Marmitek does not accept liability for any consequential damage other than the legal product responsibility.

3 Your product

3.1 Introduction

Congratulations on your purchase of the Marmitek BoomBoom 577. This Bluetooth headset lets you play music from a Bluetooth-technology enabled sound source, without the need to connect this source using cables. This may, for example, be a PC or a laptop with a Bluetooth USB dongle, a mobile phone with Bluetooth support, an Android phone, Android tablet, iPhone, iPad, Mac or a Bluetooth audio transmitter. The BoomBoom 577 has a range of about 10 metres, enabling you to control your music from the same or an adjacent room.

The BoomBoom 577 supports the SBC, aptX and aptX Low Latency codec.

3.2 Package contents

- A. 1 x BoomBoom 577 Hi-Fi Bluetooth headset
- B. 1 x Micro USB to USB cable
- C. 1 x Mini-jack cable
- D. 1 x Travel case
- E. 1 x User manual.

3.3 Product overview

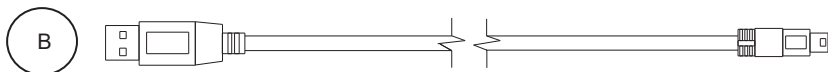
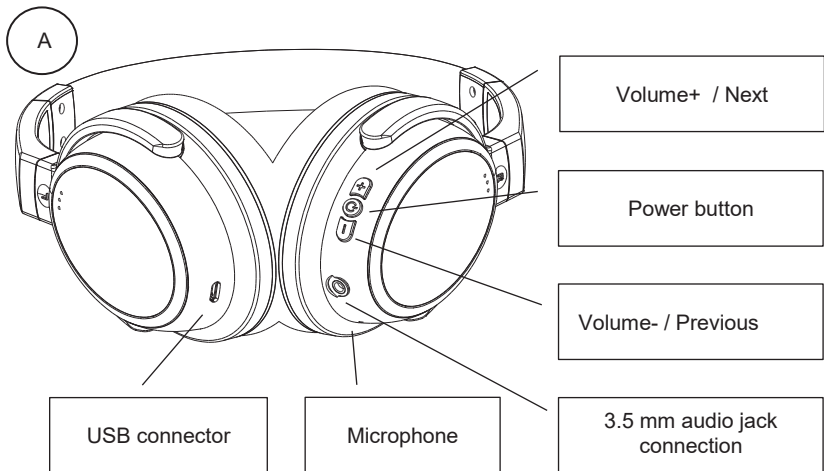

Micro USB power cable

This cable enables you to charge the BoomBoom 577.

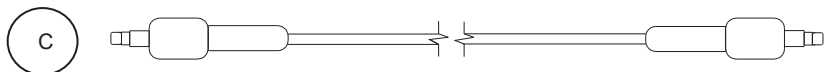

Mini-jack cable

This cable goes into the 3.5mm jack, for a wired connection.

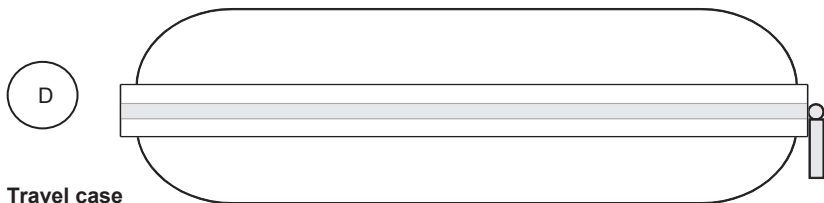

Travel case

A solid, compact storage bag for your headphones and accessories.

3.4 LED status

LED Indication instructions		
Operation / State	LED indication status	method / result
Power on	blue LED flashing	press the power button for 2s
Pairing mode	red and blue LED flash alternately	press the power button for 5s
Disable	red LED on and then off	press the power button for 4s
Charging indicator	red LED on	red LED on
Charged	red LED goes off	red LED goes off
Connection	blue LED flashing	flashes every 3s
No connection	blue LED flashing	flashes every 2s
Calls	blue LED flashing rapidly	press the power button to accept call
Busy	blue LED flashing	flashes every 0.5s
Play music	blue LED slowly on/off	music is heard

4 Getting started

Please take the following steps before using the product:

- Charging the BoomBoom 577
- Activating the Boom Boom 577
- Pairing the BoomBoom 577

We will now explain this step by step.

The text uses a smartphone as an example, but this can obviously be any device that can play music via Bluetooth.

4.1 Starting to use the BoomBoom 577

4.1.1 Charging the BoomBoom 577

The BoomBoom 577 has a built-in rechargeable battery.

We recommend fully charging this battery before the first use. Connect the included USB cable to the BoomBoom 577 and a PC, Mac or USB power adapter. The red LED will light up.

Initial charging will take approximately 4 hours. Once the BoomBoom 577's battery is fully charged, the red LED will switch off.

Note: While charging, the BoomBoom 577's Bluetooth function cannot be used.

4.1.2 Pairing Bluetooth devices

1. Ensure that the BoomBoom 577 is switched off.
2. Hold down the power button for 5 seconds to enter the BoomBoom 577's pairing mode. Release the power button once the LED starts to flash blue/red.
Note: When powering on, the LED will first blink blue, then blue/red.
3. Switch on your smartphone and go to: Settings > General > Bluetooth. Click 'Bluetooth' ON. 'BoomBoom 577' will appear on your smartphone. Click 'BoomBoom 577'. The smartphone is now connected and paired with the headphones. Enter "0000" when your smartphone requests a pairing code.

4.2 Using the BoomBoom 577:

You can use your BoomBoom 577 to listen to music, make phone calls and even pair it with 2 smartphones.

4.2.1 Activating the BoomBoom 577

Press and hold the power button for 2 seconds. The BoomBoom 577 will now produce a "start-up" tone. The blue LED will start flashing.

The BoomBoom 577 will now automatically connect to the last smartphone it was paired with. Once this link is established, the blue LED will flash slowly. Two smartphones can be simultaneously connected to the BoomBoom 577. If your smartphone does not automatically make a connection, please go to your smartphone's Bluetooth settings and select BoomBoom 577. A connection will then be established.

4.2.2 Volume controls

1. Tap volume + to increase the volume. When the maximum volume is reached, an audible indication will sound.
2. Tap volume - to decrease the volume. When the minimum volume is reached, an audible indication will sound.

4.2.3 Switching off

Press and hold the power button for 4 seconds to switch off the BoomBoom 577.

The red LED will light up and slowly fade out; you will hear a sound to confirm that the BoomBoom 577 is switching off.

Note: BoomBoom 577 will switch off automatically after 10 minutes if it's not connected to a device.

4.2.4 Connecting two smartphones, multi-pair.

If the BoomBoom 577 was paired with a smartphone previously, it is possible to pair the BoomBoom 577 with a 2nd smartphone.

Switch off the BoomBoom 577 and follow *4.1.2 Pairing Bluetooth devices* to pair the BoomBoom 577 with the second smartphone. Then pair the first smartphone with the BoomBoom 577 again. Now, both smartphones are connected to the BoomBoom 577. You can now use the first smartphone to play music. When you stop the music on the first smartphone, the music of the second smartphone will be displayed. This allows you to play music alternating between both smartphones.

4.2.5 Connecting to the last paired smartphone.

After switching on the BoomBoom 577, it will connect with the last paired smartphone. If the connection is successful, the LED will blink every 3 seconds in standby mode.

Note: If the connection cannot be made within 10 minutes, the BoomBoom 577 will switch off.

The BoomBoom 577 can remember up to 8 paired devices. Therefore, re-pairing with each subsequent connection is not required. If a 9th device is paired with the BoomBoom 577, the first smartphone that was paired with the BoomBoom 577 will be erased from its memory.

4.2.6 Low battery

If the BoomBoom 577's battery is low, you will hear an audio warning. The BoomBoom 577 will automatically switch off 3 to 5 minutes later. Please follow the previously described steps to charge the battery.

4.3 Making and answering calls

4.3.1 Answering a call

When you receive a call, you'll hear your smartphone's signal on the BoomBoom 577. Briefly press the power button to accept the call, or answer the call as you normally would on your smartphone.

4.3.2 Rejecting a call

To reject a call, press and hold the power button for 2 seconds until you hear a 'beep'. Now, you can release the button and the call will be rejected.

4.3.3 Ending a call

During a call, briefly press the power button to end the call, or end the call on your smartphone as you would normally.

4.3.4 Transferring a call

During a call, press the power button for 1 second until you hear a 'beep' to transfer the call to your smartphone's speaker through your BoomBoom 577. Repeat this procedure to transfer the call back to your BoomBoom 577.

4.3.5 Call last dialed number

Briefly press the power button twice to call the last dialed number.

Note: This feature is available only if your smartphone supports the Bluetooth handsfree profile. Please refer to your smartphone's manual for further support.

4.4 Listening to music

The following functions are available while listening to music from your smartphone on your BoomBoom 577.

4.4.1 Playing and pausing

During playback, briefly press the power button to pause the music. Briefly press it again to continue playback. If the BoomBoom 577 is playing music, the blue LED will slowly flash on/off every 3 seconds. In the pause mode, the blue LED will briefly light up every 3 seconds.

4.4.2 Next / previous track

Press the + button for 2 seconds to go to the next song.
Press the - button for 2 seconds to go to the previous song.

4.4.3 Adjusting the volume

Repeatedly press the + button to increase the volume (until you hear a high 'beep' to indicate maximum volume).

Repeatedly press the - button to decrease the volume (until you hear a low 'beep' to indicate minimum volume).

4.5 Using the mini-jack cable.

You can use the mini-jack cable to connect devices that are not equipped with Bluetooth. Even if the battery is empty, you can still use your BoomBoom 577 via the mini-jack cable.

Note: The function keys cannot be used in the wired connection mode.

4.6 Audio codec

The BoomBoom 577 supports 4 audio codecs.

4.6.1 SBC

SBC (Low Complexity Subband Coding) is the default music connection to listen wirelessly to audio with reasonable sound quality. SBC is supported by all Bluetooth audio devices.

4.6.2 AAC

AAC (Advanced Audio Coding) - AAC is supported by iOS devices. Apple implements AAC via Bluetooth at about 250 kbps.

4.6.3 aptX

With an aptX audio connection, you maintain the full integrity of the original digital audio. An aptX connection enables you to enjoy CD-quality audio.

4.6.4 aptX Low Latency

An aptX Low Latency connection provides you with the same features as an aptX connection, but the delay in the connection is less than 40 milliseconds. This ensures that you will experience no audio delay if you, for example, use the BoomBoom 577 to listen to your TV's sound.

*In order to utilise aptX and aptX Low Latency, the Bluetooth audio transmitter should also be equipped with this technology. If aptX and aptX Low Latency are not available, the BoomBoom 577 will use the SBC codec to connect. When setting up the connection, the BoomBoom 577 will sound an audio signal 1, 2 or 3 times to indicate whether this is an SBC (1), AAC (2), aptX (2) or aptX Low Latency (3) connection.

5 Wearing style

Please note the indications for left and right on the outside of the headband and the earcup. Please make sure that the operating buttons are always on the right hand side while wearing the BoomBoom 577.

Change the fit of the BoomBoom 577 by adjusting the length of the headband at the earcups.

The earcups can be rotated 90 degrees. This enables you to easily store the BoomBoom 577 or carry it with you. The ear cushions are clicked into place and easily replaceable when worn out.

6 Product details

6.1 Technical specifications

General

Bluetooth version	V4.1
Supported Bluetooth profiles	A2DP, AVRCP, HSP, HFP
Multipair	up to 2 connections.
Supported Codec	SBC, AAC, aptX®, aptX Low Latency®.
Audio Latency	SBC, AAC, less than 250 ms aptX®, less than 70 ms aptX Low Latency®, up to 40 ms
Range	Up to 10 meters with Class 2 > <2 connection. Up to 30 meters with Class 2 > <1 connection.
Battery Li-ion	3.7 V
- Battery Capacity	320mAh
- Battery Charging Voltage	5V
- Charger Time	3-4 hours max
- Battery working time	15-20 hours
-Stand-by time	up to 180 hours
audio input	Jack 3.5mm Stereo
Operation	on headphones and audio source
Phone functions	answer call, end call, redial.
Audio functions	Volume+, Volume-, Next song, previous song, power,
Headband	fully adjustable
Weight	210 grams
Operation temperature	-10°C ~ +55°C

Microphone

Microphone unit	4 x 1.5 mm
Sensitivity	-42+/-3dB
Directional sensitivity	omni-directional
Impedance	≤ 2,2 Kohm
Frequency response	30Hz-16,000Hz

Drivers

Driver diameter	40 mm
Impedance	32 Ohm
Sensitivity	113±3dB S.P.L.bij 1KHz
Output power	20mW RMS
Output power	50mW PMPO
Signal To Noise Ratio	≥ 82dB
Frequency response	20Hz-20,000Hz

In order to continue improving the product, Marmitek reserves the right to change specifications and/or designs without prior notice.

7 Frequently asked questions (FAQs)

I cannot pair my BoomBoom 577.

Please note the following:

1. Ensure that the battery is charged.
2. Ensure that your mobile phone's Bluetooth feature is on. (Please see your smartphone's manual for reference.)
3. Ensure that the distance between your smartphone and the BoomBoom 577 does not exceed 10 metres and there are no major obstacles between them.

Can I pair multiple devices with my BoomBoom 577?

You can pair up to 2 devices simultaneously with your BoomBoom 577. When the BoomBoom 577 is enabled, it will automatically connect to the last paired device.

What happens if my smartphone is out of the BoomBoom 577's range?

When the connected smartphone is out of the BoomBoom 577's range, you will hear 2 short 'beeps' and the connection will be lost. Once you re-enter the BoomBoom 577's range, you will again hear 2 short 'beeps' and the connection will be restored automatically. If it takes longer than 10 minutes to get back within range of the BoomBoom 577, the BoomBoom 577 will switch off and you'll need to turn it back on. The connection will then be automatically restored.

What is SBC?

SBC (Low Complexity Subband Coding) enables you to listen wirelessly to audio with reasonable sound quality. SBC is the standard method to send audio via Bluetooth.

What is aptX?

AptX® enables you to wirelessly listen to CD-quality audio. When your device is equipped with aptX, it is no longer necessary to use the entire bandwidth to transmit music via Bluetooth. A Bluetooth connection is a sort of data pipeline between different devices. This pipeline only has a maximum width and therefore it can sometimes be difficult to send large music files through it. Aptx solves this problem by reducing the size of the music files it sends wirelessly via Bluetooth. The files can be sent through the wireless pipeline without affecting the quality of the files. This allows you to use aptX to listen to CD-quality music anytime, anywhere.

What is aptX Low Latency?

aptX Low Latency ensures a very short audio delay of less than 40 ms. With a regular Bluetooth connection, this is more than 100 ms. Both the transmitter and the receiver must have aptX Low Latency to be able to use this feature.

Do you have any other questions that have not been resolved by the above information? Please go to www.marmitek.com

8 Notification

8.1 Declaration of Conformity

 Hereby, Marmitek BV, declares that this BoomBoom 577™ is in compliance with the essential requirements and other relevant provisions of the following Directives:

Directive 2014/53/EU of the European Parliament and of the Council of 16 April 2014 on the harmonisation of the laws of the Member States relating to the making available on the market of radio equipment and repealing Directive 1999/5/EC.

Directive 2011/65/eu of the European parliament and of the council of 8 June 2011 on the restriction of the use of certain hazardous substances in electrical and electronic equipment.

You can read the Declaration of Conformity at <http://www.marmitek.com>

8.2 Recycling



Environmental Information for Customers in the European Union and other European countries with separate collection systems.

— This symbol on the product or on its packaging indicates that this product shall not be treated as household waste. Instead it shall be handed over to the applicable collection point for the recycling of electrical and electronic equipment. It is your responsibility to dispose of this and other electric and electronic equipment via designated collection facilities appointed by the government or local authorities. Correct disposal and recycling will help prevent potential negative consequences to the environment and human health. For more detailed information about the disposal of your old equipment, please contact your local authorities, waste disposal service, or the shop where you purchased the product.

8.3 Copyrights

Marmitek is a trademark of Geratron B.V. BoomBoom 577™ is a trademark of Marmitek B.V. All rights reserved. Every effort has been made to ensure that the information in this manual is accurate. Marmitek is not responsible for printing or clerical errors. Copyright and all other proprietary rights in the content (including but not limited to model numbers, software, audio, video, text and photographs) rests with Marmitek B.V. Any use of the Content, but without limitation, distribution, reproduction, modification, display or transmission without the prior written consent of Marmitek is strictly prohibited. All copyright and other proprietary notices shall be retained on all reproductions. Other company and product names mentioned herein may be trademarks of their respective companies. Mention of third-party products is for informational purposes only and constitutes neither an endorsement nor a recommendation. Marmitek assumes no responsibility with regard to the performance or use of these products.

Marmitek BV - PO Box 4257 - 5604 EG Eindhoven The Netherlands

1 Inhaltsverzeichnis

1	Inhaltsverzeichnis	13
2	Sicherheitshinweise	14
3	Ihr Produkt	14
3.1	Einführung	14
3.2	Verpackungsinhalt	14
3.3	Produktübersicht	15
3.4	LED Anzeige	16
4	Los geht's	16
4.1	Inbetriebnahme des BoomBoom 577	16
4.1.1	Den BoomBoom 577 aufladen	16
4.1.2	Koppeln von Bluetooth Geräten	16
4.2	Den BoomBoom 577 nutzen	17
4.2.1	Den BoomBoom 577 einschalten	17
4.2.2	Lautstärkeregelung	17
4.2.3	Ausschalten	17
4.2.4	Verbinden mit 2 Smartphones, Multipair	17
4.2.5	Verbinden mit dem zuletzt gekoppelten Smartphone	17
4.2.6	Schwache Batterie	18
4.3	Anrufen und angerufen werden	18
4.3.1	Ein Gespräch annehmen	18
4.3.2	Ein Gespräch ablehnen	18
4.3.3	Ein Gespräch beenden	18
4.3.4	Ein Gespräch transferieren	18
4.3.5	Wahlwiederholung des letzten Anrufs	18
4.4	Musik hören	18
4.4.1	Abspielen und pausieren	18
4.4.2	Nächster / voriger Titel	19
4.4.3	Lautstärke anpassen	19
4.5	Verwendung des Mini-Klinkensteckerkabels	19
4.6	Audio Codec	19
4.6.1	SBC	19
4.6.2	AAC	19
4.6.3	aptX	19
4.6.4	aptX Low Latency	19
5	Tragevariante	20
6	Produktinformationen	20
6.1	Technische Daten	20
7	Häufig gestellte Fragen (FAQs)	21
8	Hinweis	22
8.1	Konformitätserklärung	22
8.2	Recycling	22
8.3	Urheberrechte	22

2 Sicherheitshinweise

Lesen Sie diese Gebrauchsanleitung sorgfältig durch, bevor Sie das Gerät in Betrieb nehmen und bewahren Sie diese Anleitung bitte für eventuelle, spätere Bedarfsfälle auf.

- Setzen Sie dieses Produkt nicht extrem hohen oder niedrigen Temperaturen, starken Lichtquellen und direkter Sonneneinstrahlung aus.
- Dieses Produkt ist kein Spielzeug. Außer Reichweite von Kindern halten.
- Warnungen oder Ansagen werden u. U. nicht gehört, wenn Sie die Kopfhörer tragen. Sie sollten beim Tragen der Kopfhörer auf Umgebungsgeräusche achten und sie ggf. erkennen.
- Um Gehörschäden zu vermeiden, sollten Sie nicht über längere Zeit mit großer Lautstärke hören!
- Der eingebaute Akku ist nicht austauschbar. Beseitigen oder ersetzen Sie den Akku nicht. Entsorgen Sie das Gerät bitte entsprechend der örtlichen Bestimmungen. Das Teil nicht mit dem Hausmüll entsorgen oder verbrennen.
- Das Produkt niemals öffnen: Das Gerät kann Teile enthalten, worauf lebensgefährliche Stromspannung steht.
- Überlassen Sie Reparaturen oder Wartung nur Fachleuten.
- Bei einer zweckwidrigen Verwendung, selbst angebrachten Veränderungen oder selbst ausgeführten Reparaturen verfallen alle Garantiebestimmungen.
- Marmitek übernimmt bei einer falschen Verwendung des Produkts oder bei einer anderen Verwendung des Produktes als für den vorgesehenen Zweck keinerlei Produkthaftung.
- Marmitek übernimmt für Folgeschäden keine andere Haftung als die gesetzliche Produkthaftung.

3 Ihr Produkt

3.1 Einführung

Herzlichen Glückwunsch zum Erwerb des Marmitek BoomBoom 577. Mit diesem Bluetooth Lautsprecher können Sie Musik einer Bluetooth fähigen Tonquelle abspielen, ohne die Quelle mit Kabeln verbinden zu müssen. Das kann beispielsweise ein mit einem Bluetooth USB Dongle versehener PC oder Laptop sein, ein Bluetooth fähiges Mobiltelefon, Android Telefon, Android Tablet, iPhone, iPad, Mac oder ein Bluetooth Audiosender. Die Reichweite des BoomBoom 577 beträgt zirka 10 Meter, sodass Sie Ihre Musik vom gleichen oder angrenzenden Raum aus regeln können.

Der BoomBoom 577 unterstützt den SBC, aptX und aptX Low Latency Codec.

3.2 Verpackungsinhalt

- A. 1 x BoomBoom 577 HiFi Bluetooth Kopfhörer
- B. 1 x Micro USB zum USB Kabel
- C. 1 x Mini-Klinkensteckerkabel
- D. 1 x Reisetasche
- E. 1 x Gebrauchsanleitung.

3.3 Produktübersicht

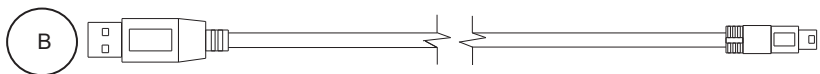
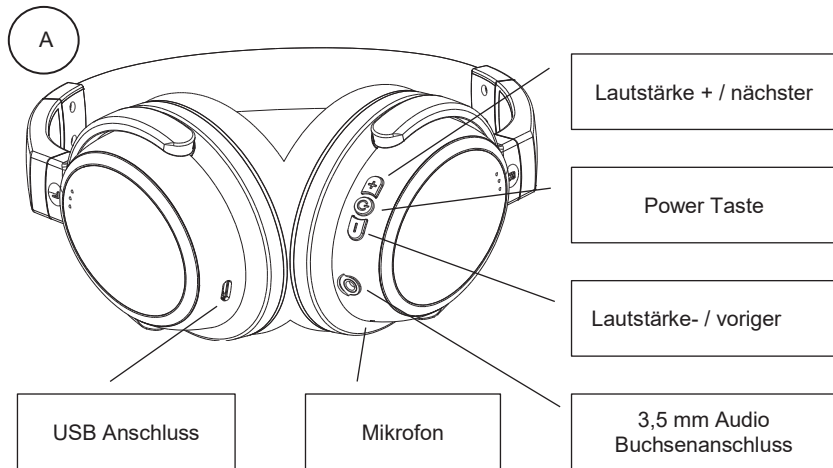

Mikro USB Speisungskabel

Mit diesem Kabel kann der BoomBoom 577 aufgeladen werden.

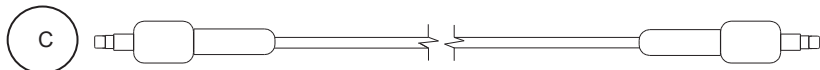

Miniklinkensteckerkabel

Dieses Kabel wird für einen kabelgebundenen Anschluss mit dem 3,5 mm Kopfhöreranschluss verbunden.

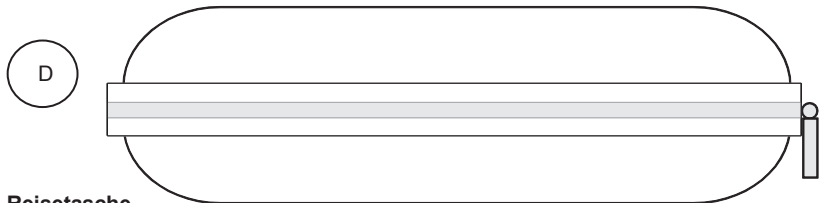

Reisetasche

Eine solide und kompakte Tasche für Ihren Kopfhörer und Zubehörteile.

3.4 LED Anzeige

LED Anzeige Anweisungen		
Bedienung / Einstellung	Led Anzeige Status	Vorgang / Ergebnis
Power on	blaue LED blinkt	2 Sek. lang die Power Taste drücken
Verbindung	rote und blaue LED blinken abwechselnd	5 Sek. lang die Power Taste drücken
ausschalten	rote LED an und erlischt	4 Sek. lang die Power Taste drücken
Akku-Anzeige	rote LED an	rote LED an
Aufgeladen	rote LED erlischt	rote LED erlischt
Verbindung	blaue LED blinkt langsam	blinkt alle 3 Sek.
keine Verbindung	blaue LED blinkt schnell	blinkt alle 2 Sek.
Anrufe	blaue LED blinkt schnell	Die Power Taste drücken um Gespräch anzunehmen
besetzt	blaue LED blinkt	blinkt alle 0.5 Sek.
Musik abspielen	blaue LED geht langsam an/aus	Sie hören Musik

4 Los geht's

Befolgen Sie nachfolgende Schritte, um das Produkt in Betrieb zu nehmen:

- Den BoomBoom 577 aufladen
- Den BoomBoom 577 einschalten
- Den BoomBoom 577 koppeln

Noch einmal alles Schritt für Schritt erklärt.

Als Beispiel wird im Text ein Smartphone verwendet. Es kann aber natürlich jedes andere Gerät sein, das über Bluetooth Musik wiedergeben kann.

4.1 Inbetriebnahme des BoomBoom 577

4.1.1 Den BoomBoom 577 aufladen

Der BoomBoom577 ist mit einer eingebauten, aufladbaren Batterie versehen. Wir empfehlen, die Batterie vor erstmaligem Gebrauch vollständig aufzuladen. Schließen Sie das enthaltene USB Kabel an den BoomBoom577 und einen PC, Mac oder USB-Speisungsadapter an. Die rote LED leuchtet auf.

Der erste Ladevorgang wird ca. 4 Stunden in Anspruch nehmen. Die rote LED erlischt, wenn die Batterie des BoomBoom577 vollständig aufgeladen ist.

Achtung: Sie können die Bluetooth Funktion des BoomBoom 577 während des Aufladens nicht nutzen.

4.1.2 Koppeln von Bluetooth Geräten

1. Schalten Sie den BoomBoom577 aus.
2. Halten Sie die POWER [5] Taste 5 Sekunden lang fest, um den BoomBoom 577 in den Pairingmodus zu schalten. Lassen Sie die Power Taste los, wenn die LED blau/rot blinkt.

Achtung: die LED blinkt während des Einschaltens zunächst blau und daraufhin blau/rot.

- Schalten Sie Ihr Smartphone ein und fahren Sie zu: Einstellungen > Allgemein > Bluetooth. Jetzt Bluetooth AN anklicken. 'BoomBoom 577' erscheint nun auf Ihrem Smartphone. Klicken Sie auf BoomBoom577. Das Gerät ist nun verbunden und an Ihren Kopfhörer gekoppelt. Geben Sie "0000" ein, wenn Ihr Smartphone einen Pairing Code benötigt.

4.2 Den BoomBoom 577 nutzen

Sie können mit Ihrem BoomBoom 577 Musik hören, Telefongespräche führen und sogar mit 2 Smartphones koppeln.

4.2.1 Den BoomBoom 577 einschalten

Drücken sie 2 Sek. lang die Power Taste. Der BoomBoom 577 erzeugt nun einen "Biep" Ton. Die blaue LED blinkt.

Der BoomBoom 577 stellt jetzt automatisch eine Verbindung mit dem zuletzt gepaarten Smartphone her. Sobald diese Verbindung aufgebaut ist, wird die blaue LED langsam blinken. Es können 2 Smartphones zugleich mit dem BoomBoom 577 verbunden werden. Fahren Sie zu den Bluetooth Einstellungen Ihres Smartphones, wenn dieses nicht automatisch eine Verbindung herstellt und wählen Sie den BoomBoom 577 aus. Jetzt wird eine Verbindung hergestellt werden.

4.2.2 Lautstärkeregelung

- Tippen Sie auf Lautstärke+ um den Ton lauter zu stellen. Nach Erreichen der maximalen Lautstärke erklingt ein Tonsignal.
- Tippen Sie auf Lautstärke- um den Ton leiser zu stellen. Nach Erreichen der Mindestlautstärke erklingt ein Tonsignal.

4.2.3 Ausschalten

Drücken Sie 4 Sek. lang die Powertaste, um den BoomBoom 577 auszuschalten. Die rote LED leuchtet auf, erlischt dann langsam und ein Ton, der bestätigt, dass der BoomBoom 577 ausgeschaltet wird, erklingt.

Achtung: Der BoomBoom 577 schaltet sich nach 10 Minuten von selbst aus, wenn kein Gerät verbunden ist.

4.2.4 Verbinden mit 2 Smartphones, Multipair.

Es ist möglich, den BoomBoom 577 mit einem zweiten Smartphone zu pairen, wenn dieser zuvor bereits mit einem Smartphone gepaart wurde.

Schalten Sie den BoomBoom 577 aus und befolgen Sie *0 Achtung*: Sie können die Bluetooth Funktion des BoomBoom 577 während des Aufladens nicht nutzen.

, um den BoomBoom 577 mit dem zweiten Smartphone zu koppeln. Stellen Sie nun mit dem ersten Smartphone wieder eine Verbindung mit dem BoomBoom 577 her. Jetzt sind beide Smartphones mit dem BoomBoom 577 verbunden.

Sie können jetzt mit dem einen Smartphone Musik abspielen. Endet die Musik auf dem ersten Smartphone, so wird die Musik auf dem zweiten Smartphone wiedergegeben. So können Sie abwechselnd zwischen beiden Smartphones Musik abspielen.

4.2.5 Verbinden mit dem zuletzt gekoppelten Smartphone

Wenn Sie den BoomBoom 577 einschalten, wird dieser eine Verbindung mit dem zuletzt gekoppelten Smartphone herstellen. Wurde erfolgreich eine Verbindung hergestellt, blinkt die LED im Stand-by Modus alle 3 Sekunden lang.

Achtung: Wird innerhalb von 10 Minuten keine Verbindung hergestellt, dann schaltet sich der BoomBoom 577 aus.

Der BoomBoom 577 kann bis zu 8 gekoppelte Geräte im Datenspeicher speichern. Somit ist es nicht mehr nötig, bei jeder Verbindung erneut zu koppeln. Wird ein 9. Gerät mit dem BoomBoom 577 verbunden, dann wird das zuerst mit dem BoomBoom 577 verbundene Gerät aus dem Speicher gelöscht werden.

4.2.6 Schwache Batterie

Sie hören ein Warnsignal, wenn die Batterie des BoomBoom 577 fast leer ist. 3 bis 5 Minuten später wird der BoomBoom 577 automatisch ausgeschaltet. Laden Sie die Batterie gemäß obiger Beschreibung erneut auf.

4.3 Anrufen und angerufen werden

4.3.1 Ein Gespräch annehmen

Wenn Sie angerufen werden, läutet das Klingelsignal des Smartphones auf Ihrem BoomBoom577. Betätigen Sie kurz die Power-Taste, um das Gespräch anzunehmen oder beantworten Sie das Gespräch wie gewohnt auf Ihrem Smartphone.

4.3.2 Ein Gespräch ablehnen

Um ein Gespräch abzulehnen, halten Sie die Power Taste 2 Sekunden lang fest bis Sie einen 'Biep' Ton hören. Sie können die Taste nun loslassen und das Gespräch wurde abgelehnt.

4.3.3 Ein Gespräch beenden

Um ein Gespräch zu beenden, drücken Sie kurz die Power Taste oder beenden es auf Ihrem Smartphone.

4.3.4 Ein Gespräch transferieren

Wenn Sie ein Gespräch über Ihren BoomBoom 577 auf den Lautsprecher Ihres Smartphones überleiten möchten, drücken Sie während des Gesprächs 1 Sekunde lang die Power Taste bis Sie einen 'Biepton' hören. Wiederholen Sie dieses Verfahren, wenn Sie das Gespräch wieder auf Ihren BoomBoom 577 zurücksetzen möchten.

4.3.5 Wahlwiederholung des letzten Anrufs

Drücken Sie 2 x kurz die Power Taste, um die zuletzt gewählte Nummer anzurufen. Achtung: Diese Funktion ist nur verfügbar, wenn Ihr Smartphone das Bluetooth Freisprechprofil unterstützt. Zusätzliche Informationen entnehmen Sie bitte der Gebrauchsanleitung Ihres Smartphones.

4.4 Musik hören

Während des Musikhörens von Ihrem Smartphone oder BoomBoom 577 sind nachfolgende Funktionen verfügbar.

4.4.1 Abspielen und pausieren

Drücken Sie zum Pausieren der Musik kurz die Power Taste. Betätigen Sie die Taste nochmals kurz, um die Musik wieder einzuschalten. Wenn der BoomBoom 577 Musik abspielt, geht die blaue LED alle drei Sekunden lang an/aus. Im Pause-Modus leuchtet die blaue LED alle 3 Sekunden kurz auf.

4.4.2 Nächster / voriger Titel

Drücken Sie die +Taste 2 Sekunden lang, um den nächsten Titel abzuspielen.

Drücken Sie die -Taste 2 Sekunden lang, um den vorigen Titel abzuspielen.

4.4.3 Lautstärke anpassen

Sie stellen den Ton lauter, indem Sie kurz hintereinander die +Taste drücken. (bis ein hoher 'Biepton' erklingt, wenn die maximale Lautstärke erreicht ist).

Sie stellen den Ton leiser, indem Sie kurz hintereinander die -Taste drücken. (bis ein tiefer 'Biepton' erklingt, wenn die Mindestlautstärke erreicht ist).

4.5 Verwendung des Mini-Klinkensteckerkabels.

Das Mini-Klinkensteckerkabel kann genutzt werden, um Geräte ohne Bluetooth anzuschließen. Dieses Kabel kann auch zur Nutzung Ihres BoomBoom 577 verwendet werden, wenn die Batterie leer ist.

Achtung: Die Funktionstasten können im verkabelten Verbindungsmodus nicht verwendet werden.

4.6 Audio Codec

Der BoomBoom 577 unterstützt 4 Audio-Codecs.

4.6.1 SBC

Die SBC (Low Complexity Subband Coding) Technologie ermöglicht, Audio drahtlos und in recht guter Tonqualität zu hören. SBC wird von allen Bluetooth Audiogeräten unterstützt.

4.6.2 AAC

AAC (Advanced Audio Coding) – AAC wird von iOS-Geräten unterstützt. Apple implementiert AAC über Bluetooth auf ca. 250 kbps.

4.6.3 aptX

Die aptX Verbindung bewahrt die absolute Integrität des originalen Digitalaudios. Mit einer aptX Verbindung genießen Sie CD Tonqualität.

4.6.4 aptX Low Latency

Eine aptX Low Latency Verbindung gewährt dieselben Eigenschaften wie die einer aptX Verbindung, die Verzögerung in der Verbindung beträgt jedoch weniger als 40 Millisekunden. Diese bewirkt, dass Sie keine Verzögerung im Ton wahrnehmen, wenn Sie den BoomBoom 577 beispielsweise nutzen, um den Ton Ihres Fernsehers zu empfangen.

*Für Verwendung von aptX und aptX Low Latency muss auch der Bluetooth Audio Transmitter über diese Technologie verfügen. Stehen aptX und aptX Low Latency nicht zur Verfügung, wird der BoomBoom 577 mit dem SBC Codec eine Verbindung herstellen. Während die Verbindung hergestellt wird, zeigt der BoomBoom 577 durch 1, 2 oder 3 x einem Audiosignal an, ob es sich um eine SBC (1), AAC (2), aptX (2) oder aptX Low Latency (3) Verbindung handelt.

5 Tragevariante

Achten Sie an der Außenseite des Kopfbandes und der Ohrmuschel auf die Anweisungen für links und rechts. Die Bedienungstasten müssen sich beim Tragen des BoomBoom 577 immer rechtsseitig befinden.

Ändern Sie die Passform des BoomBoom 577, indem Sie die Länge des Kopfbandes bei den Ohrmuscheln anpassen.

Die Ohrmuscheln können um 90 Grad gedreht werden. So können Sie den BoomBoom 577 bequem mitnehmen und verstauen. Die Ohrpolster sind eingerastet und können bei Abnutzung leicht ersetzt werden.

6 Produktinformationen

6.1 Technische Daten

General

Bluetooth Version	V4.1
Unterstützte Bluetooth-Profile	A2DP, AVRCP, HSP, HFP
Multipair	bis zu 2 Verbindungen gleichzeitig.
Unterstützte Codecs	SBC, AAC, aptX, aptX Low Latency.
Audioverzögerung:	SBC, AAC, weniger als 250 ms AptX, weniger als 70 ms aptX Low Latency, maximal 40 ms
Reichweite (freies Feld):	Bis zu 10 Meter mit Klasse 2 > <2-Anschluss. Bis zu 30 Meter mit Klasse 2 > <1-Anschluss.
Akku Li-ion	3,7V
- Akkuleistung	320mAh
- Akku Ladespannung	5V
- Ladedauer	3-4 Stunden max.
-Betriebszeit	15-20 Stunden
Stand-by Zeit	bis zu 180 Stunden
Audioeingang	Jack 3,5 mm Stereo
Bedienung	am Kopfhörer und der Audioquelle
Telefonfunktionen	Anruf beantworten, Anruf beenden, Wahlwiederholung.
Audiofunktionen	Volumen+, Volumen-, nächster Titel, voriger Titel, Power
Kopfband	Gänzlich verstellbar
Gewicht	210 gramm
Betriebstemperatur	-10°C ~ +55°C
Mikrofon	
Mikrofonelement	4 x 1.5 mm
Empfindlichkeit	-42+/-3dB
Richtungsempfindlichkeit	rundherum
Impedanz	≤ 2,2 Kohm
Frequenzresonanz	30Hz-16,000Hz
Lautsprecher	
Lautsprecher Diameter	40 mm
Impedanz	32 Ohm
Empfindlichkeit	114±3dB S.P.L.bei 1KHz
Ausgangsleistung (RMS)	20mW
Ausgangsleistung (PMPO)	50mW
Signal / Rauschverhältnis	≥ 82dB
Frequenzresponse	20Hz-20,000Hz

Hinsichtlich weiterer Produktverbesserungen behält sich Marmitek das Recht vor, Spezifikationen und/oder Entwürfe ohne vorherige Ankündigung zu ändern.

7 Häufig gestellte Fragen (FAQs)

Ich kann meinen BoomBoom 577 nicht paaren.

Achten Sie auf Nachfolgendes:

1. Überprüfen Sie, ob die Batterie geladen ist.
2. Überprüfen Sie, ob die Bluetooth Funktion Ihres Smartphones eingeschaltet ist. (Ziehen Sie die Gebrauchsanleitung Ihres Mobiltelefons zurate).
3. Halten Sie einen Abstand von weniger als 10 Metern zwischen Smartphone und BoomBoom 577 ohne große, im Weg stehende Hindernisse ein.

Kann ich mehrere Geräte mit meinem BoomBoom 577 paaren?

Sie können bis zu 2 Geräte zugleich mit Ihrem BoomBoom 577 paaren. Der BoomBoom 577 wird automatisch mit dem zuletzt gekoppelten Gerät Verbindung machen wenn er eingeschaltet wird.

Was passiert, wenn sich mein Smartphone außer Reichweite des BoomBoom 577 befindet?

Befindet sich das verbundene Smartphone außer Reichweite des BoomBoom 577, ertönen zwei kurze 'Bieptöne' und wird die Verbindung getrennt. Kommen Sie wieder in Reichweite des BoomBoom 577, erklingen wieder 2 kurze 'Bieptöne' und wird die Verbindung automatisch wieder hergestellt. Wenn das Smartphone länger als 10 Minuten außer Reichweite des BoomBoom ist, schaltet dieser ab und muss dann erneut eingeschaltet werden. Die Verbindung wird dann wieder automatisch hergestellt.

Was bedeutet SBC?

Die SBC (Low Complexity Subband Coding) Technologie ermöglicht, Audio drahtlos und in recht guter Tonqualität zu hören. SBC ist die Standardmethode, um Audio über Bluetooth zu versenden.

Was bedeutet AAC?

Im Gegensatz zum aptX wird AAC (Advanced Audio Coding) von iOS Geräten unterstützt. Apple implementiert AAC über Bluetooth auf ca. 250 kbps.

Was ist aptX?

Mit aptX® ist es möglich, Musik drahtlos in CD Qualität zu hören. Verfügt Ihr Gerät über aptX, muss nicht mehr die gesamte Musikbandbreite verwendet werden, um Musik über Bluetooth zu versenden. Eine Bluetooth Verbindung ist eine Art Daten-Pipeline zwischen verschiedenen Geräten. Diese Pipeline hat nur eine bestimmte Breite, weshalb es bisweilen schwierig sein kann, um hier große Musikdatenbestände hindurch zu senden. AptX löst dieses Problem, indem es Musikbestände komprimiert, die es drahtlos über Bluetooth versendet. Die Datenbestände können über die drahtlose Pipeline versendet werden, ohne ihre Qualität zu beeinträchtigen. Somit können Sie mit aptX, wo und wann Sie möchten, Musik in CD Qualität hören.

Was bedeutet xptX Low Latency?

aptX Low Latency bewirkt eine äußerst kurze Tonverzögerung von weniger als 40 Mikrosekunden. Bei einer normale Bluetooth Verbindung beträgt diese über 100 MS. Sowohl Sender wie Empfänger müssen über aptX Low Latency verfügen, um diese nutzen zu können.

Sie haben noch Fragen, die im Obigen nicht beantwortet wurden? Schauen Sie dann auf www.marmitek.com

8 Hinweis

8.1 Konformitätserklärung



Hiermit erklärt Marmitek BV die Übereinstimmung des Gerätes BoomBoom 577™ mit den grundlegenden Anforderungen und den anderen relevanten Festlegungen der Richtlinien:

Richtlinie 2014/53/EU des Europäischen Parlaments und des Rates vom 16. April 2014 über die Harmonisierung der Rechtsvorschriften der Mitgliedstaaten über die Bereitstellung von Funkanlagen auf dem Markt und zur Aufhebung der Richtlinie 1999/5/EG.

Richtlinie 2011/65/EU des Europäischen Parlaments und des Rates vom 8. Juni 2011 zur Beschränkung der Verwendung bestimmter gefährlicher Stoffe in Elektro- und Elektronikgeräten.

Sie können die Konformitätserklärung unter <http://www.marmitek.com> lesen.

8.2 Recycling

 **Umweltinformation für Kunden innerhalb der Europäischen Union und anderen europäischen Ländern mit einem separaten Sammelsystem für diese Geräte.**

Das Symbol auf dem Produkt oder seiner Verpackung weist darauf hin, dass dieses Produkt nicht als normaler Haushaltsabfall zu behandeln ist, sondern an einer Annahmestelle für das Recycling von elektrischen und elektronischen Geräten abgegeben werden muss. Es liegt in Ihrer Verantwortung, dieses Gerät und andere elektrische und elektronische Geräte über die dafür zuständigen und von der Regierung oder örtlichen Behörden dazu bestimmten Sammelstellen zu entsorgen. Ordnungsgemäßes Entsorgen und Recyceln trägt dazu bei, potentielle negative Folgen für Umwelt und die menschliche Gesundheit zu vermeiden. Wenn Sie weitere Informationen zur Entsorgung Ihrer Altgeräte benötigen, wenden Sie sich bitte an die örtlichen Behörden oder städtischen Entsorgungsdienste oder an den Händler, bei dem Sie das Produkt erworben haben.

8.3 Urheberrechte

Marmitek BV ist ein Warenzeichen von Gematron BV. BoomBoom 577™ ist ein Warenzeichen von Marmitek BV Alle Rechte vorbehalten. Weitergehende Ansprüche sind ausgeschlossen, insbesondere übernimmt Marmitek BV keine Gewähr für die Richtigkeit des Inhalts dieses Handbuchs. Urheber- und andere Eigentumsrechte am Inhalt (einschließlich aber nicht beschränkt auf, Modellnummern, Software, Audio, Video, Text und Fotos begrenzt) liegt bei Marmitek BV. Jegliche Nutzung von Inhalten, aber ohne Begrenzung, Verteilung, Vervielfältigung, Änderung, Anzeige oder Übermittlung ohne die vorherige schriftliche Erlaubnis von Marmitek ist strengstens untersagt. Alle Urheber- und andere Eigentumsrechte muss auf allen Reproduktionen beibehalten werden. Die Rechte an anderen in diesem Handbuch erwähnten Marken und Produktnamen können bei ihren Inhabern liegen und werden hiermit anerkannt. Die Nennung von Produkten, die nicht von Marmitek sind, dient ausschließlich Informationszwecken und stellt keine Werbung dar. Marmitek übernimmt hinsichtlich der Auswahl, Leistung oder Verwendbarkeit dieser Produkte keine Gewähr.

Marmitek BV – PO Box 4257 - 5604 EG Eindhoven - Niederlande

1 Table des matières

1	Table des matières.....	23
2	Consignes de sécurité.....	24
3	Votre produit.....	24
3.1	Introduction	24
3.2	CONTENU DE L'EMBALLAGE.....	24
3.3	Description du produit.....	25
3.4	Statut du voyant LED.....	26
4	Au travail.....	26
4.1	Mise en service du BoomBoom 577	26
4.1.1	Charger le BoomBoom 577	26
4.1.2	Appairage des appareils Bluetooth	26
4.2	Utilisation du BoomBoom 577	27
4.2.1	Activer le BoomBoom 577	27
4.2.2	Réglage du volume.....	27
4.2.3	Eteindre.....	27
4.2.4	Appairage avec 2 smartphones, multipair.....	27
4.2.5	Connexion avec le dernier smartphone connecté.....	27
4.2.6	Pile faible.....	28
4.3	Envoyer ou recevoir un appel.....	28
4.3.1	Répondre à un appel	28
4.3.2	Refuser un appel	28
4.3.3	Mettre fin à un appel	28
4.3.4	Transférer un appel	28
4.3.5	Rappeler le dernier numéro composé	28
4.4	Écouter de la musique.....	28
4.4.1	Lecture et pause.....	28
4.4.2	Numéro suivant / précédent.....	29
4.4.3	Réglage du volume.....	29
4.5	Utilisation du câble mini-jack.....	29
4.6	Codec audio.....	29
4.6.1	SBC.....	29
4.6.2	AAC.....	29
4.6.3	aptX.....	29
4.6.4	aptX Low Latency	29
5	Port du casque	30
6	Informations produit.....	30
6.1	Spécifications techniques	30
7	Foire aux questions (FAQ)	31
8	Notification	32
8.1	Déclaration de conformité.....	32
8.2	Recyclage	32
8.3	Droits d'auteur	32

2 Consignes de sécurité

Veillez lire attentivement ce manuel d'utilisation avant d'utiliser l'appareil et conservez-le pour consultation ultérieure si nécessaire.

- N'exposez pas le produit à des températures extrêmement élevées ou basses, à des sources de lumière trop fortes ou à la lumière directe du soleil.
- Ce produit n'est pas un jouet. Tenir hors de portée des enfants.
- Des avertissements ou des annonces peuvent ne pas être remarqués lorsque vous portez un casque d'écoute. Vous devez être conscient des bruits ambiants lorsque vous portez un casque d'écoute et être en mesure de les reconnaître au besoin.
- Evitez d'utiliser le casque à fort volume de façon prolongée, vous risqueriez de provoquer des lésions irréversibles de votre système auditif. Il est recommandé de maintenir le volume à un niveau modéré.
- La pile rechargeable intégrée n'est pas interchangeable. Ne supprimez pas ou ne changez pas la pile. Débarrassez-vous correctement de l'appareil. Ne jetez pas l'unité avec les déchets ménagers ou dans le feu.
- Ne jamais ouvrir le produit : L'appareil peut contenir des éléments qui sont sous tension très dangereux.
- Confier les réparations et l'entretien exclusivement à un personnel qualifié.
- La garantie n'est plus valable en cas d'usage inapproprié, de modifications ou de réparations effectuées par des personnes non agréées.
- Marmitek se dégage de toute responsabilité en cas d'usage inapproprié du produit ou d'utilisation non conforme à l'usage auquel le produit est destiné.
- Marmitek se dégage de toute responsabilité en cas de dommage conséquent, autre que la responsabilité civile du fait des produits.

3 Votre produit

3.1 Introduction

Félicitations pour l'achat du Marmitek BoomBoom 577. Ce casque Bluetooth vous permet d'écouter de la musique en provenance d'une source audio dotée de la technologie Bluetooth, sans avoir besoin de relier cette source avec un câble. Cela peut être par exemple un PC ou un ordinateur portable dotés d'un dongle USB Bluetooth, un téléphone mobile compatible Bluetooth, un téléphone Android, une tablette Android, un iPhone, un iPad, un Mac ou un transmetteur audio Bluetooth. Le BoomBoom 577 a une portée d'environ 10 mètres ; vous pouvez ainsi régler votre musique dans la même pièce ou dans une pièce adjacente.

Le BoomBoom 577 supporte les codecs SBC, aptX et aptX Low Latency.

BULLETTEKSTEN

3.2 CONTENU DE L'EMBALLAGE

- A. 1 x casque HiFi Bluetooth BoomBoom 577
- B. 1 x Micro USB vers câble USB
- C. 1 x Câble mini-jack
- D. 1 x Étui de transport
- E. 1x Manuel d'utilisation

3.3 Description du produit

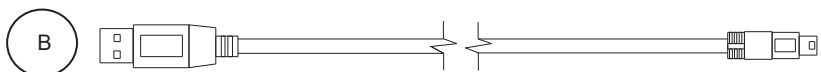
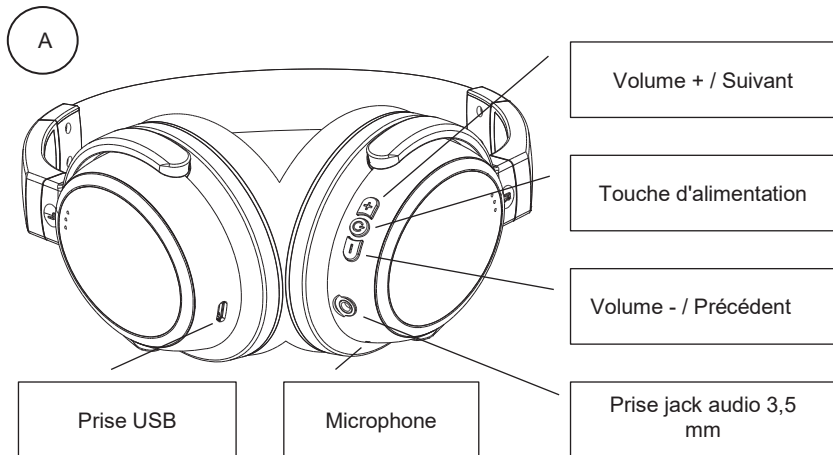

Câble d'alimentation micro USB

Ce câble vous permet de recharger le BoomBoom 577.

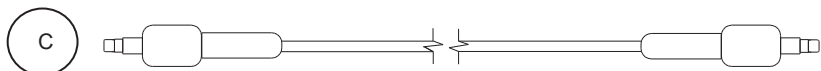

Câble mini-jack

Ce câble est connecté à la prise jack 3,5 mm pour une connexion filaire.

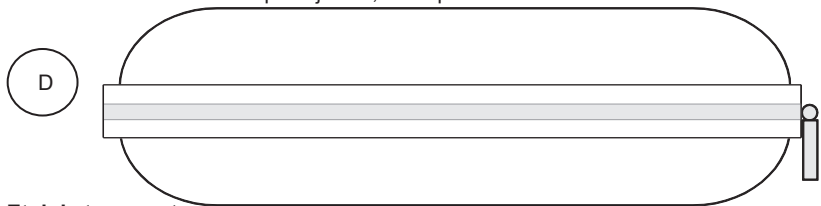

Étui de transport

Un étui compact et rigide pour votre casque et accessoires.

3.4 Statut du voyant LED

Instructions du Statut de la LED		
Maniement / Position	Statut du voyant LED	marche à suivre / résultat
Allumé	LED bleue clignote	appuyez pendant 2 secondes sur la touche d'alimentation
Mode d'appairage	LED rouge et LED bleue clignotent en alternance	appuyez pendant 5 secondes sur la touche d'alimentation
Mise hors tension	LED rouge allumée et s'éteint	appuyez pendant 4 secondes sur la touche d'alimentation
Indicateur de charge	LED rouge allumée	LED rouge allumée
Chargé	LED rouge s'éteint	LED rouge s'éteint
Connexion	LED bleue clignote	clignote toutes les 3 secondes
Pas de connexion	LED bleue clignote	clignote toutes les 2 secondes
Appels	LED bleue clignote rapidement	appuyez sur la touche d'alimentation pour répondre
En communication	LED bleue clignote	clignote toutes les 0,5 secondes
Ecouter de la musique	LED bleue s'allume/s'éteint lentement	Vous entendez la musique

4 Au travail

Avant de pouvoir utiliser le produit veuillez procéder comme suit :

- Charger le BoomBoom 577
- Allumer le BoomBoom 577
- Appairer le BoomBoom 577

Explication de chaque étape.

A titre d'exemple on utilise dans ce texte un smartphone, mais cela peut naturellement être n'importe quel appareil qui peut diffuser de la musique par le biais de Bluetooth.

4.1 Mise en service du BoomBoom 577

4.1.1 Charger le BoomBoom 577

Le BoomBoom 577 est doté d'une pile rechargeable intégrée.

Avant la première utilisation, nous vous recommandons de charger complètement cette pile. Connectez le câble USB fourni au BoomBoom 577 et à un PC, à un Mac ou à un adaptateur secteur USB. La LED rouge s'allume.

La première charge durera environ 4 heures. Dès que la pile du BoomBoom 577 est complètement chargée, la LED rouge s'éteint.

Attention : pendant la charge vous ne pouvez pas utiliser la fonction Bluetooth du BoomBoom 577.

4.1.2 Appairage des appareils Bluetooth

1. Assurez-vous que le BoomBoom 577 soit éteint.
2. Maintenez la touche d'alimentation enfoncée pendant 5 secondes pour mettre le BoomBoom 577 en position d'appairage. Relâchez la touche d'alimentation lorsque la LED clignote en bleu/rouge.

Attention : lors de la mise en route la LED clignote d'abord en bleu et ensuite en bleu/rouge.

3. Allumez votre smartphone et allez sur : Configuration > Général > Bluetooth. Cliquez sur 'Bluetooth' ACTIVÉ. Le 'BoomBoom 577' est maintenant affiché sur votre smartphone. Cliquez sur 'BoomBoom 577'. Le smartphone est maintenant connecté et appairé à votre casque. Saisissez "0000" si votre smartphone demande un code d'appairage.

4.2 Utilisation du BoomBoom 577

Le BoomBoom 577 vous permet d'écouter de la musique, de téléphoner et même d'appairer 2 smartphones.

4.2.1 Activer le BoomBoom 577

Appuyez pendant 2 secondes sur la touche d'alimentation. Le BoomBoom 577 émet maintenant un bip sonore de "démarrage". La LED bleue commence à clignoter. Le BoomBoom 577 se connecte ensuite automatiquement au dernier smartphone auquel il était connecté. Dès que la connexion est établie, la LED bleue se met à clignoter lentement. Vous pouvez connecter 2 smartphones simultanément au BoomBoom 577. Si votre smartphone ne se connecte pas automatiquement, allez sur la configuration Bluetooth de votre smartphone et sélectionnez le BoomBoom 577. La connexion sera alors établie.

4.2.2 Réglage du volume

1. Tapez sur volume + pour augmenter le volume. Lorsque le volume maximum est atteint, un signal sonore retentit.
2. Tapez sur volume - pour diminuer le volume. Lorsque le volume minimum est atteint, un signal sonore retentit.

4.2.3 Éteindre

Appuyez pendant 4 secondes sur la touche d'alimentation pour éteindre le BoomBoom 577.

La LED rouge s'allume et s'éteint lentement et vous entendez une tonalité pour confirmer que le BoomBoom s'éteint.

Attention : Le BoomBoom 577 s'éteint automatiquement après 10 minutes lorsqu'il n'y a pas de connexion avec un appareil.

4.2.4 Appairage avec 2 smartphones, multipair.

Si le BoomBoom 577 a déjà été appairé à un smartphone, il est possible d'appairer le BoomBoom 577 à un 2^{ème} smartphone.

Eteignez le BoomBoom 577 et suivez 4.1.2 *Appairage des appareils Bluetooth* pour appairer le BoomBoom 577 au 2^{ème} smartphone. Etablissez ensuite à nouveau la connexion avec le 1^{er} smartphone et le BoomBoom 577. Les deux smartphones sont maintenant appairés au BoomBoom 577.

Vous pouvez écouter maintenant de la musique avec le 1^{er} smartphone. Si vous arrêtez la musique sur le 1^{er} smartphone, vous entendrez la musique sur le 2^{ème} smartphone. Vous pouvez ainsi écouter la musique successivement sur les deux smartphones.

4.2.5 Connexion avec le dernier smartphone connecté

Si vous branchez le BoomBoom 577, celui-ci se connectera au dernier smartphone auquel il était connecté. Si la connexion a abouti, la LED en mode de veille clignotera toutes les 3 secondes.

Attention : si la connexion ne peut pas être établie dans les 10 minutes qui suivent le BoomBoom 577 s'éteindra.

Le BoomBoom 577 peut mémoriser jusqu'à 8 appareils connectés. Par conséquent il n'est pas nécessaire de reconfigurer à chaque connexion. Si un 9ème appareil est connecté au BoomBoom 577, le premier appareil qui avait été connecté au BoomBoom 577 sera effacé de la mémoire.

4.2.6 Pile faible

Lorsque la pile du BoomBoom 577 est faible, vous entendez un signal sonore. Le BoomBoom 577 est automatiquement désactivé 3 à 5 minutes plus tard. Suivez les étapes telles que décrites précédemment pour recharger la pile.

4.3 Emettre ou recevoir un appel

4.3.1 Répondre à un appel

Lorsque vous recevez un appel, vous entendez votre smartphone sonner sur votre BoomBoom 577. Appuyez brièvement sur la touche d'alimentation pour répondre à l'appel, ou répondez à l'appel comme vous le faites normalement sur votre smartphone.

4.3.2 Refuser un appel

Pour refuser un appel, maintenez la touche d'alimentation enfoncée pendant 2 secondes jusqu'à ce que vous entendiez un 'bip'. Vous pouvez maintenant relâcher la touche d'alimentation et l'appel est refusé.

4.3.3 Mettre fin à un appel

Pendant un appel appuyez brièvement sur la touche d'alimentation pour mettre fin à l'appel ou mettez fin à l'appel comme vous le faites normalement sur votre smartphone.

4.3.4 Transférer un appel

Durant un appel appuyez sur la touche d'alimentation pendant 1 seconde jusqu'à ce que vous entendiez un 'bip' afin de transférer l'appel par le biais de votre BoomBoom 577 sur le haut-parleur de votre smartphone. Répétez cette procédure pour retransférer l'appel sur votre BoomBoom 577.

4.3.5 Rappeler le dernier numéro composé

Appuyez 2 x brièvement sur la touche d'alimentation pour rappeler le dernier numéro composé.

Attention : cette fonction n'est disponible que si votre smartphone supporte le profil mains libres Bluetooth. Veuillez consulter le manuel d'utilisation de votre smartphone pour une assistance complémentaire.

4.4 Ecouter de la musique

Les fonctions suivantes sont disponibles lorsque vous écoutez la musique de votre smartphone sur votre BoomBoom 577.

4.4.1 Lecture et pause

Appuyez brièvement sur le bouton d'alimentation pour mettre en pause la musique en cours de lecture. Appuyez à nouveau brièvement pour continuer la lecture. Lorsque le BoomBoom 577 diffuse de la musique, la LED bleue s'allume/s'éteint lentement toutes

les 3 secondes. En mode pause la LED bleue s'allume brièvement toutes les 3 secondes.

4.4.2 Numéro suivant / précédent

Appuyez sur la touche + pendant 2 secondes pour le numéro suivant.
Appuyez sur la touche - pendant 2 secondes pour le numéro précédent.

4.4.3 Réglage du volume

En appuyant plusieurs fois brièvement sur la touche + vous augmentez le volume. (Jusqu'à ce que vous entendiez un 'bip' aigu lorsque le volume maximum est atteint)
En appuyant plusieurs fois brièvement sur la touche - vous diminuez le volume. (Jusqu'à ce que vous entendiez un 'bip' grave lorsque le volume minimum est atteint)

4.5 Utilisation du câble mini-jack.

Vous pouvez utiliser le câble mini-jack pour connecter des appareils qui ne sont pas dotés du Bluetooth. Même si la pile est vide, vous pouvez encore utiliser votre BoomBoom 577 par le biais du câble mini-jack.

Attention : les touches de fonction ne peuvent pas être utilisées en mode de connexion filaire.

4.6 Codec audio

Le BoomBoom 577 supporte 4 codages audio.

4.6.1 SBC

Le SBC (Low Complexity Subband Coding) est la connexion standard de musique pour écouter de l'audio sans fil avec une assez bonne qualité de son. Le SBC est pris en charge par tous les appareils audio Bluetooth.

4.6.2 AAC

AAC (Advanced Audio Coding) – L'AAC est pris en charge par des appareils iOS. Apple implémente l'AAC par le biais de Bluetooth à un débit d'environ 250 kbps.

4.6.3 aptX

Une connexion aptX audio vous permet de conserver l'intégrité complète de l'audio numérique d'origine. Une connexion aptX vous permet de profiter de l'audio en qualité CD.

4.6.4 aptX Low Latency

Une connexion aptX Low Latency vous permet d'avoir les mêmes propriétés qu'avec une connexion aptX, mais le retard dans la connexion est inférieur à 40 millisecondes. Vous ne constatez ainsi pas de retard dans le son lorsque vous utilisez par exemple le BoomBoom 577 pour écouter le son de votre téléviseur.

*Pour utiliser l'aptX et l'aptX low latency le transmetteur audio Bluetooth doit également être doté de cette technologie. Si l'aptX et l'aptX Low Latency ne sont pas disponibles, le BoomBoom 577 établira une connexion avec le codec SBC. Lors de l'établissement de la connexion le BoomBoom 577 émet 1, 2 ou 3 signal/signaux audio pour indiquer s'il s'agit d'une connexion SBC (1), AAC (2), aptX (2) ou aptX Low Latency (3).

5 Port du casque

Faites bien attention aux inscriptions gauche et droite, situées à l'extérieur de l'arceau et dans l'oreillette. Assurez-vous que lorsque vous portez le BoomBoom 577 que les boutons de commande soient toujours sur le côté droit.

Pour adapter le BoomBoom 577 à la taille de votre tête, il suffit d'ajuster la longueur de l'arceau au niveau des oreillettes.

Les oreillettes peuvent pivoter à 90 degrés. Vous pouvez ainsi emporter ou ranger facilement le BoomBoom 577. Les coussinets des oreillettes sont cliqués et peuvent être facilement remplacés en cas d'usure.

6 Informations produit

6.1 Spécifications techniques

général

Version Bluetooth	V4.1
Profils Bluetooth pris en charge	A2DP, AVRCP, HSP, HFP
Multipair	jusqu'à 2 connexions simultanées.
Codec pris en charge	SBC, AAC, aptX, aptX Low Latency.
Délai audio :	SBC, AAC, moins de 250 ms AptX, moins de 70 ms aptX Low Latency, maximum 40 ms
Portée (en champ libre):	Jusqu'à 10 mètres avec classe 2 > <2 connexion. Jusqu'à 30 mètres avec classe 2 > <1 connexion.
Batterie Li-ion	3,7V
- Puissance de la batterie	320mAh
Tension de charge de batterie	5V
- Temps de charge	3-4 heures max.
Autonomie de fonctionnement	15-20 heures
En veille	jusqu'à 180 heures
Entrée audio	Jack 3,5 mm stéréo
Commandes	sur le casque et sur la source audio
Fonctions téléphone	réponse d'appel, fin d'appel, recomposition.
Fonctions audio	Volume+, Volume-, Morceau suivant, Morceau précédent, Alimentation
Arceau	réglable
Poids	210 gram
Température de fonctionnement	-10°C ~ +55°C
Microphone	
Unité de microphone	4 x 1.5 mm
Sensibilité	-42+/-3dB
Directivité	tout autour
Impédance	≤ 2,2 Kohm
Réponse en fréquence	20Hz-20kHz
Haut-parleurs :	
Diamètre du haut-parleur	40 mm
Impédance :	32 ohm
Sensibilité	114±3dB S.P.L.bij 1KHz
Puissance de sortie	20mW RMS
Puissance de sortie	50mW PMPO
Signal/rapport signal sur bruit	≥ 82dB
Réponse en fréquence	20Hz-20,000Hz
En vue d'améliorer encore plus le produit, Marmitek se réserve le droit de modifier sans préavis les spécifications et/ou la conception.	

7 Foire aux questions (FAQ)

Je ne peux pas appairer mon BoomBoom 577.

Contrôlez les points suivants :

1. Assurez-vous que la pile soit chargée.
2. Assurez-vous que la fonction Bluetooth de votre smartphone soit activée. (Consultez le manuel de l'utilisateur de votre smartphone pour référence.)
3. Assurez-vous que la distance entre votre smartphone et le BoomBoom 577 ne soit pas supérieure à 10 mètres et qu'il n'y ait pas d'obstacles majeurs entre eux.

Puis-je connecter plusieurs appareils à mon BoomBoom 577 ?

Vous pouvez connecter simultanément 2 appareils à votre BoomBoom 577. Lorsqu'on branche le BoomBoom 577, celui-ci se connecte automatiquement au dernier appareil auquel il était connecté.

Qu'est-ce qui se passe si mon smartphone est hors de portée du BoomBoom 577 ?

Si le smartphone connecté est hors de portée du BoomBoom 577, vous entendez 2 "bips" brefs et la connexion est rompue. Si vous êtes à nouveau dans la portée du BoomBoom 577, vous entendez à nouveau 2 "bips" brefs et la connexion est automatiquement rétablie. Si cela dure plus de 10 minutes avant d'être dans la portée du BoomBoom 577, le BoomBoom 577 s'éteint et vous devez rebrancher vous-même le BoomBoom 577. La connexion est à nouveau automatiquement rétablie.

Qu'est-ce que le SBC ?

Le SBC (Low Complexity Subband Coding) permet d'écouter de l'audio sans fil avec une assez bonne qualité de son. SBC est la manière pour transmettre de l'audio par le biais de Bluetooth.

Qu'est-ce que l'AAC ?

Contrairement à l'aptX, l'AAC (Advanced Audio Coding) est pris en charge par des appareils iOS. Apple implémente l'AAC par le biais de Bluetooth à un débit d'environ 250 kbps.

Qu'est-ce que l'aptX ?

L'aptX® permet d'écouter de l'audio sans fil en qualité CD. Si vos appareils disposent de l'aptX, il n'est plus nécessaire d'utiliser toute la bande passante pour envoyer de la musique par le biais de Bluetooth. Une connexion Bluetooth est une sorte de pipeline de données entre différents appareils. Ce pipeline a une largeur maximale et par conséquent cela peut être parfois difficile d'y faire passer d'importants fichiers de musique. L'AptX résout ce problème en réduisant la taille des fichiers de musique qui sont envoyés sans fil par le biais de Bluetooth. Les fichiers peuvent être envoyés par le biais du pipeline sans fil sans que la qualité des fichiers soit affectée. Grâce à l'aptX vous pouvez écouter de la musique en qualité CD où et quand vous le souhaitez.

Qu'est-ce que l'aptX Low Latency ?

L'aptX Low Latency limite les retards de transmission à moins de 40 ms. Lors d'une connexion Bluetooth standard le retard est supérieur à 100 ms. Afin de pouvoir en faire usage le transmetteur ainsi que le récepteur doivent être dotés de la technologie aptX Low Latency.

Les informations ci-dessus n'ont pas répondu à vos questions ? Veuillez consulter www.marmitek.com.

8 Notification

8.1 Déclaration de conformité



Par la présente Marmitek BV déclare que l'appareil BoomBoom 577™ est conforme aux exigences essentielles et aux autres dispositions pertinentes des directives:

Directive 2014/53/UE du Parlement Européen et du Conseil du 16 avril 2014 relative à l'harmonisation des législations des États membres concernant la mise à disposition sur le marché d'équipements radioélectriques et abrogeant la directive 1999/5/CE.

Directive 2011/65/UE du Parlement Européen et du Conseil du 8 juin 2011 relative à la limitation de l'utilisation de certaines substances dangereuses dans les équipements électriques et électroniques.

Vous pouvez lire la déclaration de conformité à <http://www.marmitek.com>

8.2 Recyclage

 **Informations environnementales pour les clients de l'Union européenne et aux autres pays européens disposant de systèmes de collecte sélective.**

Ce symbole, apposé sur le produit ou sur son emballage, indique que ce produit ne doit pas être traité avec les déchets ménagers. Il doit être remis à un point de collecte approprié pour le recyclage des équipements électriques et électroniques. Il est de votre responsabilité de jeter ce matériel ainsi que tout autre matériel électrique ou électronique par les moyens de collecte indiqués par le gouvernement et les pouvoirs publics des collectivités territoriales. L'élimination et le recyclage en bonne et due forme ont pour but de lutter contre l'impact néfaste potentiel de ce type de produits sur l'environnement et la santé publique. Pour plus d'informations sur le mode d'élimination de votre ancien équipement, veuillez prendre contact avec les pouvoirs publics locaux, le service de traitement des déchets, ou l'endroit où vous avez acheté le produit.

8.3 Droits d'auteur

Marmitek est une marque déposée de Geratron BV. BoomBoom 577™ est une marque déposée de Marmitek BV. Tous droits réservés. Tout a été mis en œuvre pour que les informations présentées dans ce manuel soient exactes. Marmitek n'est pas responsable des erreurs de reproduction ou d'impression. Les droits d'auteur et tout autres droits de propriété concernant le contenu (comprenant mais pas limités aux numéros de modèle, logiciels, audio, vidéo, textes et photos) appartiennent à Marmitek B.V. Toute utilisation du contenu, mais sans restriction, concernant la distribution, la reproduction, toute modification, la publication ou la diffusion est strictement interdite sans l'autorisation préalable par écrit de Marmitek. Tous les droits d'auteur et autres droits de propriété doivent être respectés pour toutes reproductions. Les autres noms de produits et de sociétés peuvent être des marques de leurs détenteurs respectifs. Les produits commercialisés par des entreprises tierces ne sont mentionnés que pour information, sans aucune intention de préconisation ni de recommandation. Marmitek décline toute responsabilité quant à l'utilisation et au fonctionnement de ces produits.

Marmitek BV - Boîte postale 4257 - 5604 EG Eindhoven
Pays-Bas

1 Contenido

1	Contenido.....	33
2	Instrucciones de seguridad.....	34
3	El producto.....	34
3.1	Introducción.....	34
3.2	Contenido del embalaje.....	34
4	Vista general del producto.....	35
4.1	Señal LED.....	36
5	Primeros pasos.....	36
5.1	Poner el BoomBoom 577 en funcionamiento.....	36
5.1.1	Cargar el BoomBoom 577.....	36
5.1.2	Acoplar dispositivos Bluetooth.....	36
5.2	Emplear el BoomBoom 577.....	37
5.2.1	Encender el BoomBoom 577.....	37
5.2.2	Controlar el volumen.....	37
5.2.3	Apagar.....	37
5.2.4	Conectar con 2 Smartphones, multipair.....	37
5.2.5	Acoplar con el último Smartphone que fue acoplado.....	37
5.2.6	Pila casi vacía.....	38
5.3	Hacer y recibir llamadas.....	38
5.3.1	Aceptar una llamada.....	38
5.3.2	No aceptar una llamada.....	38
5.3.3	Terminar una llamada.....	38
5.3.4	Transmitir una llamada.....	38
5.3.5	Llamar el último número que fue llamado.....	38
5.4	Escuchar música.....	38
5.4.1	Reproducir y poner en pausa.....	38
5.4.2	Canción siguiente/anterior.....	38
5.4.3	Controlar el volumen.....	39
5.5	Emplear el cable mini jack.....	39
5.6	Códecs audio.....	39
5.6.1	SBC.....	39
5.6.2	AAC.....	39
5.6.3	aptX.....	39
5.6.4	aptX Low Latency.....	39
6	Como llevar el BoomBoom 577.....	39
7	Información del producto.....	40
7.1	Especificaciones técnicas.....	40
8	Preguntas frecuentes (FAQs).....	41
9	Notificación.....	42
9.1	Declaración de conformidad.....	42
9.2	Reciclaje.....	42
9.3	Derechos de propiedad intelectual.....	42

2 Instrucciones de seguridad

Lee este modo de empleo atentamente antes de usar el dispositivo y guárdalo para consultarlo si necesario.

- No exponga el producto a temperaturas extremadamente altas o bajas, fuentes de luz muy potentes o luz solar directa.
- Este producto no es un juguete. Asegúrese de que está fuera del alcance de los niños.
- Usted puede no escuchar advertencias o anuncios cuando utiliza los auriculares. Usted debería estar consciente de los sonidos del ambiente al llevar los cascos, y reconocerlos según sea necesario.
- Evitar el uso de audífonos con niveles de volumen alto por periodos largos de tiempo. Hacerlo puede dañar su audición. Es recomendable mantener un nivel de volumen moderado en todo momento.
- La incorporada pila recargable no se puede cambiar. No quite o cambie la pila. Desecha el aparato correctamente. No tire la unidad a la basura o al fuego.
- Nunca abra el producto: Puede contener piezas que se encuentren bajo una tensión mortal.
- Deja las reparaciones o servicios a personal experto.
- En caso de uso indebido o modificaciones y reparaciones montados por su mismo, la garantía se caducará.
- En caso de uso indebido o inapropiado, Marmitek no acepta ninguna responsabilidad de producto.
- Marmitek no acepta la responsabilidad para daños consecuenciales que difieren de la responsabilidad de producto legal.

3 El producto

3.1 Introducción

Felicidades por la compra del Marmitek BoomBoom 577. Con este auricular Bluetooth se puede reproducir música de cualquier fuente de sonido que dispone de tecnología Bluetooth sin necesidad de una conexión cableada. Fuentes pueden ser por ejemplo un PC o portátil con Bluetooth USB-dongle, un móvil que soporta Bluetooth, un teléfono Android, una tablet Android, un iPhone, un iPad, un Mac o un transmisor de audio Bluetooth. El BoomBoom 577 tiene un alcance de más o menos 10 metros.

Puede controlar la música cuando se encuentra en la misma habitación que la fuente de sonido e incluso cuando está en la habitación de al lado.

El BoomBoom 577 soporta SBC, aptX y el códec aptX Low Latency.

BULLETTEKSTEN

3.2 Contenido del embalaje

- A. 1 x BoomBoom 577 auricular HiFi Bluetooth
- B. 1 x Cable Micro USB a USB
- C. 1 x Cable minijack
- D. 1 x Estuche de transporte
- E. 1x modo de empleo

4 Vista general del producto

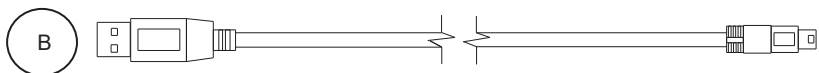
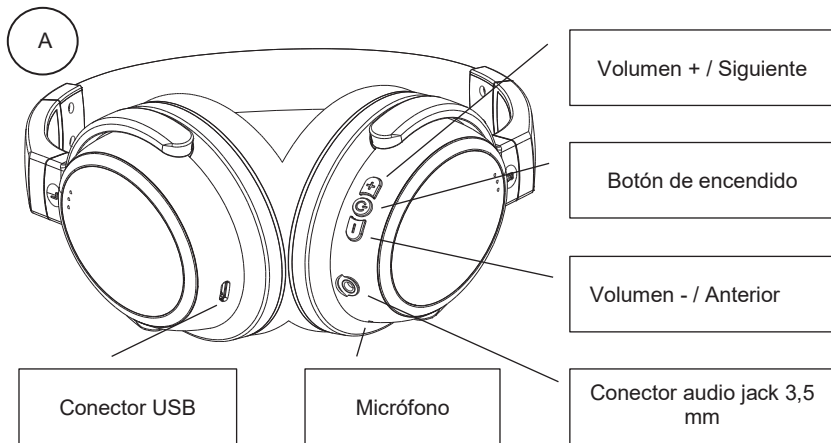

Cable de alimentación micro USB

Cable para cargar el BoomBoom 57.

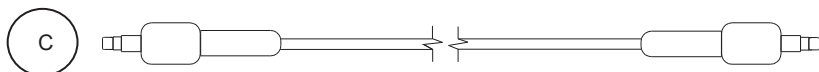

Cable minijack

Cable para enchufar en el conector audio jack 3,5 mm para establecer una conexión cableada.

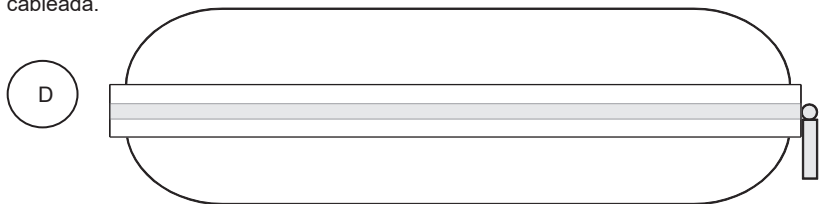

Estuche de transporte

Un estuche robusto para el auricular y los accesorios.

4.1 Señal LED

Instrucciones de señales LED		
Control / estado	Estado de señal Led	Funcionamiento / resultado
Encendido	LED azul parpadea	Pulsa el botón de Encendido durante 2 seg.
Modo de acoplamiento	LED rojo y azul parpadean alternadamente	Pulsa el botón de Encendido durante 5 seg.
Apagado	LED rojo está encendido y se apaga lentamente	Pulsa el botón de Encendido durante 4 seg.
Indicador de carga	LED rojo encendido	LED rojo encendido
Cargar	LED rojo se apaga lentamente	LED rojo se apaga lentamente
Conexión	LED azul parpadea	Parpadea cada 3 seg.
Conexión no establecida	LED azul parpadea	Parpadea cada 2seg.
Llamada	LED azul parpadea rápidamente	Pulsa el botón de Encendido para aceptar
Comunicando	LED azul parpadea	Parpadea cada 0,5 seg.
Reproducir música	LED azul se enciende/apaga lentamente	Escuchar música

5 Primeros pasos

Para poder emplear el producto, hay que realizar los siguientes pasos:

- Cargar el BoomBoom 577
- Encender el BoomBoom 577
- Acoplar el BoomBoom 577

Siga las explicaciones.

El Smartphone en estas instrucciones representa cualquier tipo de dispositivo que puede reproducir música a través de Bluetooth.

5.1 Poner el BoomBoom 577 en funcionamiento

5.1.1 Cargar el BoomBoom 577

El BoomBoom 577 dispone de una pila recargable incorporada.

Recomendamos cargar esta pila completamente la primera vez. Conecta un extremo del cable USB suministrado con el BoomBoom 577 y el otro extremo con un PC, Mac o adaptador de alimentación USB. El LED rojo se enciende.

El primer proceso de carga dura más o menos 4 horas. Cuando la pila del BoomBoom 577 está completamente cargada, el LED rojo se apaga.

Atención: Durante el proceso de carga no se puede usar la función Bluetooth del BoomBoom 577.

5.1.2 Acoplar dispositivos Bluetooth

1. El BoomBoom 577 tiene que estar apagado.
2. Pulsa el botón de Encendido durante 5 segundos para poner el BoomBoom 577 en modo de acoplamiento. Suelta el botón de Encendido cuando el LED empieza a parpadear en azul/rojo.

Atención: al encender el BoomBoom 577, el LED parpadea solo en azul y a continuación parpadea en azul/rojo.

3. Enciende el Smartphone: Ajustes > General > Bluetooth. Haz clic en 'Bluetooth' ENCENDIDO. En el Smartphone aparece 'BoomBoom 577'. Haz clic en 'BoomBoom 577'. Ahora el Smartphone está conectado y acoplado con el auricular. Si el Smartphone exige un código de emparejamiento, ingresa '0000'.

5.2 Emplear el BoomBoom 577

Con el BoomBoom 577 se puede escuchar música y hacer llamadas telefónicas. Se pueden acoplar hasta 2 Smartphones a la vez.

5.2.1 Encender el BoomBoom 577

Pulsa el botón de Encendido durante 2 segundos. El BoomBoom 577 emite un sonido de 'inicializar'. El LED azul empieza a parpadear.

A continuación, el BoomBoom 577 establece automáticamente una conexión con el último Smartphone con lo que fue acoplado. Cuando el acoplamiento se ha realizado, el LED azul empieza a parpadear lentamente. Se pueden acoplar 2 Smartphones a la vez con el BoomBoom 577. Si la conexión con el Smartphone no se establece automáticamente, vea los ajustes de Bluetooth del Smartphone y selecciona el BoomBoom 577 en la lista de dispositivos. La conexión se establecerá.

5.2.2 Controlar el volumen

1. Pulsa 'Volumen +' para aumentar el volumen. Cuando se ha alcanzado el volumen máximo, se emite una señal acústica.
2. Pulsa 'Volumen -' para bajar el volumen. Cuando se ha alcanzado el volumen mínimo, se emite una señal acústica.

5.2.3 Apagar

Pulsa el botón de Encendido durante 4 segundos para apagar el BoomBoom 577. El LED rojo se enciende y luego se apaga lentamente. Se emite una señal acústica para indicar que el BoomBoom 577 se está apagando.

Atención: cuando el BoomBoom 577 no está conectado con ningún dispositivo durante 10 minutos, se apaga automáticamente.

5.2.4 Conectar con 2 Smartphones, multipair

Para acoplar el BoomBoom 577 con un segundo Smartphone, hay que apagar el BoomBoom 577 y seguir las instrucciones en capítulo 5.1.2 *Acoplar dispositivos Bluetooth*. Restablece la conexión entre el primer Smartphone y el BoomBoom 577 y los dos Smartphones están acoplados con el BoomBoom 577.

Cuando apaga la música del primer Smartphone que estaba escuchando, se reproduce la música del segundo Smartphone. De esta manera puede alternar entre los dos Smartphones.

5.2.5 Acoplar con el último Smartphone que fue acoplado

Cuando se enciende, el BoomBoom 577 establece la conexión con el último Smartphone que fue acoplado. Cuando la conexión se ha establecido, el LED parpadea cada 3 segundos en modo standby.

Atención: si no se puede establecer la conexión dentro de 10 minutos, el BoomBoom 577 se apaga.

La memoria del BoomBoom 577 puede guardar hasta 8 dispositivos acoplados. No hace falta acoplarlos de nuevo para establecer la conexión. Cuando se acopla un 9.

dispositivo con el BoomBoom 577, el primer dispositivo que fue acoplado se borra de la memoria.

5.2.6 Pila casi vacía

Cuando la pila está casi vacía, se emite una señal acústica. 3 a 5 minutos más tarde el BoomBoom 577 se apaga automáticamente. Para cargar la pila, sigue los pasos descritos más arriba.

5.3 Hacer y recibir llamadas

5.3.1 Aceptar una llamada

Cuando recibe una llamada, el sonido del Smartphone se oye en el BoomBoom 577. Pulsa brevemente el botón de Encendido para aceptar la llamada o responde de la llamada como siempre en el Smartphone.

5.3.2 No aceptar una llamada

Si no quiere aceptar una llamada, pulsa el botón de Encendido durante 2 segundos hasta que se emite un 'blip'. Puede soltar el botón.

5.3.3 Terminar una llamada

Pulsa brevemente el botón de Encendido para terminar la conversación o termina la llamada en el Smartphone.

5.3.4 Transmitir una llamada

Para transmitir una llamada del BoomBoom 577 a los altavoces del Smartphone, pulsa el botón de Encendido durante 1 segundo hasta que se emite un 'blip'. Para volver a transmitir la llamada al BoomBoom 577, repite este procedimiento.

5.3.5 Llamar el último número que fue llamado

Para volver a llamar el último número que fue llamado, pulsa el botón de Encendido 2 x brevemente.

Atención: esta función solo está disponible cuando el Smartphone soporta el perfil de manos libres de Bluetooth. Para más información, vea las instrucciones del Smartphone.

5.4 Escuchar música

Para escuchar música que está guardada en el Smartphone a través del BoomBoom 577, las siguientes funciones están disponibles.

5.4.1 Reproducir y poner en pausa

Para poner la música en pausa, pulsa brevemente el botón de Encendido. Pulsa otra vez para volver a reproducir. Cuando el BoomBoom 577 reproduce música, el LED azul se enciende/apaga cada 3 segundos. En modo de pausa el LED azul se enciende brevemente cada 3 segundos.

5.4.2 Canción siguiente/anterior

Para avanzar a la canción siguiente, pulsa el botón + durante 2 segundos. Para volver a la canción anterior, pulsa el botón - durante 2 segundos.

5.4.3 Controlar el volumen

Para aumentar el volumen pulsa el botón + varias veces (al llegar al volumen máximo se emite un 'blip').

Para bajar el volumen pulsa el botón - varias veces (al llegar al volumen mínimo se emite un 'blip').

5.5 Emplear el cable mini jack

El cable mini Jack sirve para conectar dispositivos que no disponen de Bluetooth o para seguir usando el BoomBoom 577 cuando la pila está vacía.

Atención: los botones de función no se pueden usar en modo de conexión cableada.

5.6 Códecs audio

El BoomBoom 577 soporta 4 códecs audio.

5.6.1 SBC

SBC (Low Complexity Subband Coding) es la conexión estándar para escuchar audio inalámbricamente en calidad bastante satisfactoria. Solo dispositivos de audio Bluetooth soportan SBC.

5.6.2 AAC

AAC (Advanced Audio Coding) – Los dispositivos iOS soportan el códec AAC. Apple implementa AAC a través de Bluetooth en más o menos 250 kbps.

5.6.3 aptX

Una conexión audio aptX le garantiza la integridad completa del original audio digital. Con una conexión aptX disfruta de la música en calidad de CD.

5.6.4 aptX Low Latency

Una conexión aptX Low Latency le ofrece las mismas características que una conexión aptX pero con un retraso de conexión de menos que 40 milisegundos. De esta manera no se nota ningún retraso del sonido cuando por ejemplo emplea el BoomBoom 577 para escuchar el audio del televisor.

*Para poder emplear aptX y aptX Low Latency, también el transmisor de audio Bluetooth tiene que disponer de esta tecnología. Cuando aptX y aptX Low Latency no están disponibles, el BoomBoom 577 emplea el códec SBC para establecer las conexiones. Al conectar, el BoomBoom 577 indica con una simple, doble o triple señal acústica el tipo de conexión: SBC (1), AAC (2), aptX (2) o aptX Low Latency (3).

6 Como llevar el BoomBoom 577

Fíjese en las indicaciones de izquierda y derecha en la banda de sujeción y en el pabellón. Cuando lleva el BoomBoom 577 puesto, los botones de control siempre tienen que estar en el lado derecha.

Adapta el ajuste del BoomBoom 577 cambiando la longitud de la banda de sujeción cerca de los pabellones.

Los pabellones se pueden girar hasta un vínculo de 90 grados. De esta manera el BoomBoom 577 se quita y se guarda fácilmente. Cuando las almohadillas están gastadas, se quitan fácilmente para cambiarlas.

7 Información del producto

7.1 Especificaciones técnicas

General

Versión Bluetooth	V4.1
Perfiles Bluetooth admitidos	A2DP, AVRCP, HSP, HFP
Multipair	Hasta 2 conexiones a la vez
Codecs soportados	SBC, AAC, aptX, aptX Low Latency
Retraso del audio:	SBC, AAC, menos de 250 m AptX, menos de 70 m aptX Low Latency, 40 m como max.
Alcance (campo libre):	Hasta 10 m con la clase 2 > <2 conexión Hasta 30 m con la clase 2 > <1 conexión
Pila Li-ion	3,7 V
- Potencia de pila	320 mAh
- Tensión de carga de pila	5 V
- Duración de carga	3-4 horas como máximo
-Duración de operación	15-20 h
Duración standby	hasta 180 h
Entrada audio	Jack estéreo de 3,5 mm
Manejo	En auriculares y fuente de audio
Funciones de teléfono	Responder llamada, terminar llamada, volver a marcar
Funciones audio	Volumen+, Volumen-, canción siguiente, canción anterior, encender/apagar
Banda de sujeción	Completamente ajustable
Peso	210 g
Temperatura operacional	-10 °C ~ +55 °C
Micrófono	
Unidad de micrófono	4 x 1,5 mm
Sensibilidad	-42+/-3 dB
Sensibilidad de dirección	En círculo completo
Impedancia	≤ 2,2 Kohm
Respuesta de frecuencia	30 Hz-16.000 Hz
Altavoces	
Diámetro altavoces	40 mm
Impedancia	32 Ohm
Sensibilidad	114±3 dB S.P.L.bij 1 KHz
Potencia de salida (RMS)	20 mW
Potencia de salida (PMPO)	50 mW
Proporción señal/interferencia	≥ 82 dB
Respuesta de frecuencia	20 Hz-20.000 Hz

Respecto a posibles mejoras Marmitek se reserva el derecho de cambiar las especificaciones y/o diseños sin previo aviso.

8 Preguntas frecuentes (FAQs)

No puedo acoplar el BoomBoom 577.

Fíjese en lo siguiente:

1. ¿Está la pila cargada?
2. ¿Está encendida la función Bluetooth en el Smartphone? (Vea el manual del Smartphone)
3. Asegúrese de que la distancia entre el Smartphone y el BoomBoom 577 no supere los 10 metros y que no se encuentren obstáculos grandes en medio.

¿Puedo acoplar más que un dispositivo con el BoomBoom 577?

Se pueden acoplar hasta 2 dispositivos a la vez con el BoomBoom 577. Cuando se enciende, el BoomBoom 577 conecta automáticamente con el último dispositivo que fue acoplado.

¿Qué pasa cuando el Smartphone se encuentra fuera del alcance del BoomBoom 577?

Cuando el Smartphone conectado está fuera del alcance del BoomBoom 577, se emite una señal acústica y se corta la conexión. Cuando vuelve a estar dentro del alcance del BoomBoom 577 se emiten 2 señales acústicas y la conexión se reestablece automáticamente. Si está fuera del alcance del BoomBoom 577 durante más que 10 minutos, el BoomBoom 577 se apaga. Cuando lo enciende de nuevo, la conexión se reestablece automáticamente.

¿Qué es SBC?

Con SBC (Low Complexity Subband Coding) se puede escuchar el audio inalámbricamente en una calidad decente. SBC es la tecnología estándar para transmitir el audio por Bluetooth.

¿Qué es AAC?

Distinto que el aptX, el AAC (Advanced Audio Coding) es soportado por los dispositivos iOS. Apple implementa AAC por Bluetooth en más o menos 250 kbps.

¿Qué es aptX?

Con aptX® se puede escuchar música inalámbricamente en calidad de CD. Si los dispositivos disponen de aptX, ya no hace falta usar toda la anchura de banda para transmitir música por Bluetooth. Una conexión Bluetooth funciona como un pipeline de datos entre varios dispositivos. Este pipeline tiene una anchura limitada y a veces puede resultar difícil transmitir archivos grandes de música. AptX soluciona este problema reduciendo los archivos de música que transmite inalámbricamente por Bluetooth, así que se pueden transmitir por el pipeline sin pérdida de calidad. Con aptX puede escuchar música en calidad de CD cuando quiera.

¿Qué es aptX Low Latency?

aptX Low Latency garantiza un retardo de audio extremadamente corto de menos que 40 ms. Una conexión de Bluetooth normal tiene un retardo de más que 100 ms. Para poder usar esta opción, tanto el transmisor como el receptor tienen que disponer de aptX Low Latency.

¿Tiene más o otras preguntas? Visite www.marmitek.com.

9 Notificación

9.1 Declaración de conformidad



Marmitek BV declara que este BoomBoom 577™ cumple con las exigencias esenciales y con las demás reglas relevantes de la directriz:

Directiva 2014/53/UE del Parlamento Europeo y del Consejo de 16 de abril de 2014 relativa a la armonización de las legislaciones de los Estados miembros sobre la comercialización de equipos radioeléctricos, y por la que se deroga la Directiva 1999/5/CE.

Directiva 2011/65/UE del Parlamento Europeo y del Consejo de 8 de junio de 2011 sobre restricciones a la utilización de determinadas sustancias peligrosas en aparatos eléctricos y electrónicos.

Puede leer la Declaración de conformidad en <http://www.marmitek.com>

9.2 Reciclaje

 **Información medioambiental para clientes de la Unión Europea y en países europeos con sistemas de tratamiento selectivo de residuos.**

Este símbolo en el equipo o en su embalaje indica que el presente producto no puede ser tratado como residuos doméstico normal. Debe entregarse en el correspondiente punto de recogida de equipos eléctricos y electrónicos. Es responsabilidad suya desechar este y cualesquiera otros aparatos eléctricos y electrónicos a través de los puntos de recogida que ponen a su disposición el gobierno y las autoridades locales. Al desechar y reciclar correctamente estos aparatos estará contribuyendo a evitar posibles consecuencias negativas para el medio ambiente y la salud de las personas. Si desea obtener información más detallada sobre la eliminación segura de su aparato usado, consulte a las autoridades locales, al servicio de recogida y eliminación de residuos de su zona o pregunte en la tienda donde adquirió el producto.

9.3 Derechos de propiedad intelectual

Marmitek es una marca registrada de Geratron BV. BoomBoom 577™ es una marca registrada de Marmitek BV. Todos los derechos reservados. En la realización de este manual se ha puesto el máximo cuidado para asegurar la exactitud de la información que en él aparece. Marmitek no se responsabiliza de los posibles errores de impresión o copia. Propiedades intelectuales y todos los demás derechos de propiedad al contenido (incluso pero no limitado a números de modelos, software, audio, video, texto y fotos) pertenecen a Marmitek BV. Cada uso del contenido, cada distribución, reproducción, cambio, publicación y envío sin previo aviso en forma escrita por Marmitek es estrictamente prohibido. Todos los derechos de propiedad intelectual y otros derechos de propiedad son aplicables a todas las reproducciones. Los nombres de otras empresas y productos mencionados en este manual pueden ser marcas comerciales de sus respectivas empresas. La mención de productos de terceras partes tiene únicamente propósitos informativos y no constituye aprobación ni recomendación. Marmitek declina toda responsabilidad referente al uso o el funcionamiento de estos productos.

Marmitek BV - Apartado de correos 4257 - 5604 EG Eindhoven
Países Bajos

1 Indice

1	Indice	43
2	Precauzioni di sicurezza	44
3	Il prodotto	44
3.1	Introduzione	44
3.2	Contenuto della confezione	44
3.3	Panoramica del prodotto	45
3.4	Stato LED	46
4	Per iniziare	46
4.1	Messa in servizio del BoomBoom 577	46
4.1.1	Caricare il BoomBoom 577	46
4.1.2	Accoppiare dispositivi Bluetooth	46
4.2	Uso del BoomBoom 577	47
4.2.1	Accendere il BoomBoom 577	47
4.2.2	Controllo del volume	47
4.2.3	Spegnere	47
4.2.4	Collegare a 2 smartphone, multipair	47
4.2.5	Collegamento allo smartphone accoppiato per ultimo	47
4.2.6	Batteria quasi scarica	48
4.3	Chiamare ed essere chiamato	48
4.3.1	Rispondere alla chiamata	48
4.3.2	Rifiutare una chiamata	48
4.3.3	Terminare una chiamata	48
4.3.4	Trasferire una chiamata	48
4.3.5	Richiamare l'ultimo numero composto	48
4.4	Ascoltare musica	48
4.4.1	Riprodurre e mettere in pausa	48
4.4.2	Brano seguente/precedente	48
4.4.3	Regolare il volume	49
4.5	Uso del cavo mini jack	49
4.6	Codec audio	49
4.6.1	SBC	49
4.6.2	AAC	49
4.6.3	aptX	49
4.6.4	aptX Low Latency	49
5	Stile da indossaggio	49
6	Informazioni prodotto	50
6.1	Specificazioni tecniche	50
7	Domande frequenti (FAQ)	51
8	Notifica	52
8.1	Dichiarazione di conformità ¹	52
8.2	Riciclaggio	52
8.3	Diritti d'autore	52

2 Precauzioni di sicurezza

Leggere attentamente queste istruzioni prima dell'uso di questo prodotto e conservarle per riferimento futuro.

- Non esporre il prodotto a temperature eccessivamente alte o basse, fonti di luce forte o luce diretta del sole.
- Questo prodotto non è un giocattolo: tenerlo lontano dalla portata dei bambini.
- Quando si utilizzano le cuffie, avvisi o annunci potrebbero non essere uditi. È necessario essere consapevoli dei suoni dall'ambiente circostante mentre si indossano le cuffie, e riconoscerli come dovuto.
- Al fine di prevenire danni al vostro udito, vi consigliamo di evitare di usare la cuffia ad un volume elevato per un lungo periodo di tempo.
- La batteria ricaricabile integrata non è intercambiabile. Non rimuovere o sostituire la batteria. Disfarsi dell'apparecchio nel modo prescritto. Non smaltire il dispositivo insieme ai rifiuti domestici e non gettarlo al fuoco.
- Non aprire mai il prodotto: L'apparecchio può contenere componenti la cui tensione è estremamente pericolosa.
- Riparazioni o modifiche devono essere effettuate esclusivamente da parte di personale esperto.
- In caso di utilizzo scorretto, di riparazioni o modifiche apportate personalmente decade qualsiasi garanzia. della responsabilità civile sui prodotti.
- Marmitek declina ogni responsabilità per i danni derivanti da un utilizzo non appropriato del prodotto o da utilizzo diverso da quello per cui il prodotto è stato creato.
- Marmitek declina ogni responsabilità per danni consequenziali ad eccezione della responsabilità civile sui prodotti.

3 Il prodotto

3.1 Introduzione

Congratulazioni per l'acquisto del Marmitek BoomBoom 577. Con questa cuffia Bluetooth si può riprodurre la musica da una sorgente dotata di tecnologia Bluetooth senza dover stendere cavi alla sorgente.

Esempi di possibili sorgenti sono: un pc o portatile con dongle Bluetooth USB, cellulare con supporto Bluetooth, cellulare Android, tablet Android, iPhone, iPad, Mac o trasmettitore audio Bluetooth. Il BoomBoom 577 ha una portata di circa 10 metri, in modo da poter controllare la musica dalla stanza in cui si trova o da quella adiacente. Il BoomBoom 577 supporta i codec SBC, aptX ed aptX Low Latency.

3.2 Contenuto della confezione

- A. 1 x cuffia Bluetooth HiFi BoomBoom 577
- B. 1 x cavo micro USB a USB
- C. 1 x cavo mini jack
- D. 1 x custodia da viaggio
- E. 1 x istruzioni per l'uso

3.3 Panoramica del prodotto

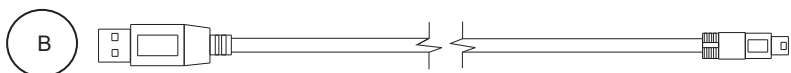
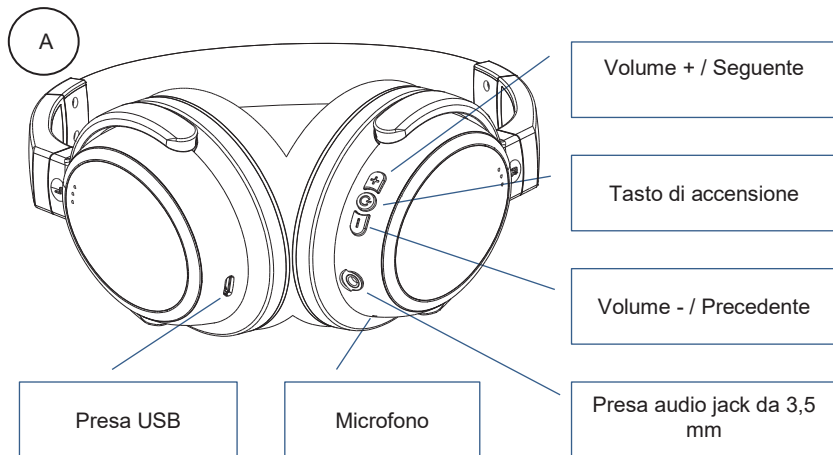

Cavo di alimentazione Micro USB

Con questo cavo si può ricaricare il BoomBoom 577.

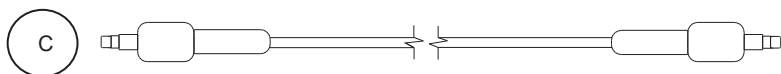

Cavo mini jack

Questo cavo va inserito nella presa jack da 3,5 mm per un collegamento cablato.

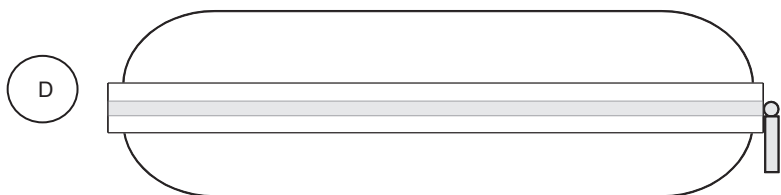

Custodia da viaggio

Una pochette da viaggio robusta e compatta per la cuffia e gli accessori.

3.4 Stato LED

Istruzioni sulle indicazioni LED		
Comando / Stato	Stato di indicazione LED	procedura / esito
Accensione	LED blu lampeggia	Premere per 2 sec il tasto di accensione
Modo di accoppiamento	LED rosso e blu lampeggiano alternativamente	Premere per 5 sec il tasto di accensione
Spegnimento	LED rosso acceso e si spegne	Premere per 4 sec il tasto di accensione
Indicatore di ricarica	LED rosso acceso	LED rosso acceso
Ricaricato	LED rosso si spegne	LED rosso si spegne
Collegamento	LED blu lampeggia	Lampeggia ogni 3 sec
Manca il collegamento	LED blu lampeggia	Lampeggia ogni 2 sec
Chiamata in entrata	LED blu lampeggia velocemente	Premere il tasto di accensione per rispondere
Occupato	LED blu lampeggia	Lampeggia ogni 0,5 sec
Riprodurre musica	LED blu si spegne/si accende lentamente	Si sente la musica

4 Per iniziare

Prima della messa in servizio, eseguire i passi seguenti:

- caricare il BoomBoom 577
- accendere il BoomBoom 577
- accoppiare il BoomBoom 577

Saranno tutti spiegati nell'esempio qui sotto. Nell'esempio si usa uno smartphone, ma può essere qualsiasi dispositivo capace di riprodurre musica tramite Bluetooth.

4.1 Messa in servizio del BoomBoom 577

4.1.1 Caricare il BoomBoom 577

Il BoomBoom 577 è dotato di una batteria ricaricabile incorporata.

La prima volta si consiglia di caricare completamente la batteria. Collegare il cavo USB fornito in dotazione al BoomBoom577 e ad un PC, Mac o adattatore di alimentazione USB. Il LED rosso si accende.

La prima carica dura circa 4 ore. Una volta che la batteria del BoomBoom 577 è completamente carica, il LED rosso si spegnerà.

Attenzione: durante la carica non è possibile utilizzare la funzione Bluetooth del BoomBoom 577.

4.1.2 Accoppiare dispositivi Bluetooth

1. Assicurarsi che il BoomBoom 577 sia spento.
2. Tenere premuto il tasto di accensione per 5 secondi per mettere il BoomBoom 577 nel modo di accoppiamento. Rilasciare il tasto di accensione quando il LED blu/rosso comincia a lampeggiare.
Attenzione: dopo l'accensione prima il LED lampeggia in blu, poi in blu/rosso.
3. Attivare lo smartphone e andare a: Impostazioni > Generalità > Bluetooth. Fare clic su 'Bluetooth' ON (acceso). Sullo smartphone apparisce adesso

'BoomBoom 577'. Fare clic su 'BoomBoom 577'. Adesso lo smartphone è stato collegato ed accoppiato alla cuffia. Introdurre "0000" se lo smartphone richiede un codice di accoppiamento (pairing code).

4.2 Uso del BoomBoom 577

Con il BoomBoom 577 è possibile ascoltare musica, rispondere chiamate e perfino accoppiare 2 smartphone.

4.2.1 Accendere il BoomBoom 577

Premere per 2 secondi il tasto di accensione. Adesso il BoomBoom 577 produce un segnale di "avvio". Il LED blu comincia a lampeggiare.

Poi il BoomBoom 577 stabilisce automaticamente il collegamento all'ultimo smartphone accoppiato.

Una volta stabilito questo collegamento, il LED blu lampeggia lentamente.

E' possibile collegare contemporaneamente 2 smartphone al BoomBoom 577. Se lo smartphone non si connette automaticamente, andare alle impostazioni dello smartphone e selezionare BoomBoom 577. Ci sarà stabilito un collegamento.

4.2.2 Controllo del volume

1. Toccare il tasto volume+ per aumentare il volume. Una volta raggiunto il volume massimo, viene emesso un segnale acustico.
2. Toccare il tasto volume- per ridurre il volume. Una volta raggiunto il volume minimo, viene emesso un segnale acustico.

4.2.3 Spegnere

Premere per 4 secondi il tasto di accensione per spegnere il BoomBoom 577.

Il LED rosso si accende e poi si spegne lentamente, viene emesso un segnale acustico per confermare che il BoomBoom 577 è disattivato.

Attenzione: dopo 10 minuti il BoomBoom 577 si spegne automaticamente quando manca il collegamento con un dispositivo.

4.2.4 Collegare a 2 smartphone, multipair.

Se il BoomBoom 577 era già stato accoppiato con uno smartphone, è possibile di accoppiare il BoomBoom 577 con un secondo smartphone.

Disattivare il BoomBoom 577 ed eseguire 4.1.2. *Accoppiare dispositivi Bluetooth per accoppiare il BoomBoom 577 con un secondo smartphone.*

Poi ristabilire il collegamento con il primo smartphone al BoomBoom 577. Ora ambedue gli smartphone sono stati collegati al BoomBoom 577.

In questo momento è possibile riprodurre musica. Quando è interrotta la musica sullo primo smartphone, la musica sarà riprodotta sul secondo smartphone. In tal modo si può riprodurre musica, alternando tra i due smartphone.

4.2.5 Collegamento allo smartphone accoppiato per ultimo.

Quando si accende il BoomBoom 577, esso stabilisce un collegamento con l'ultimo smartphone accoppiato. Se è riuscito il collegamento, il LED in modo di attesa (standby) lampeggia ogni 3 secondi.

Attenzione: se entro 10 minuti non è stato stabilito un collegamento, il BoomBoom 577 si spegnerà.

Il BoomBoom 577 può memorizzare fino a 8 dispositivi accoppiati. Di conseguenza, non è necessario riaccoppiare in caso di ogni collegamento. Quando si vuole accoppiare un nono dispositivo con il BoomBoom 577, è cancellato dalla memoria il primo dispositivo accoppiato con il BoomBoom 577.

4.2.6 Batteria quasi scarica

Quando la batteria del BoomBoom 577 è quasi scarica, viene emesso un segnale acustico. Alcuni (3-5) minuti più tardi il BoomBoom 577 sarà spento automaticamente. Seguire i passi per ricaricare la batteria come descritti precedentemente.

4.3 Chiamare ed essere chiamato

4.3.1 Rispondere alla chiamata

Quando si è chiamati, si sente lo smartphone squillare sul BoomBoom 577. Premere brevemente il tasto di accensione per rispondere alla chiamata o rispondere alla chiamata sullo smartphone come di consueto.

4.3.2 Rifiutare una chiamata

Per rifiutare una chiamata, tenere premuto il tasto di accensione per 2 secondi finché non si senta un 'bip'. Ora è possibile rilasciare il pulsante, la chiamata è stata rifiutata.

4.3.3 Terminare una chiamata

Premere brevemente il tasto di accensione per terminare una chiamata o terminare la chiamata sullo smartphone come di consueto.

4.3.4 Trasferire una chiamata

Per trasferire la chiamata dal BoomBoom 577 all'altoparlante dello smartphone, tenere premuto il tasto di accensione per 1 secondo finché non si senta un 'bip'. Ripetere questa procedura per ritrasferire la chiamata al BoomBoom 577.

4.3.5 Richiamare l'ultimo numero composto

Premere brevemente 2 x il tasto di accensione per richiamare l'ultimo numero composto.

Attenzione: questa funzione è disponibile solo se lo smartphone supporta il profilo vivavoce Bluetooth. Vedere le istruzioni dello smartphone per ulteriore assistenza.

4.4 Ascoltare musica

Le seguenti funzionalità sono disponibili durante l'ascolto di musica dallo smartphone sul BoomBoom 577.

4.4.1 Riprodurre e mettere in pausa

Premere brevemente il tasto di accensione per mettere in pausa la musica durante la riproduzione. Premere di nuovo brevemente per continuare la riproduzione. Se il BoomBoom 577 riproduce la musica, il LED blu si accende/si spegne lentamente ogni 3 secondi. Nella modalità di pausa il LED blu si accende per un momento ogni 3 secondi.

4.4.2 Brano seguente/precedente

Premere per 2 secondi il tasto + per il brano seguente.
Premere per 2 secondi il tasto - per il brano precedente.

4.4.3 Regolare il volume

Premendo in rapida successione il tasto +, si aumenta il volume (finché non si senta un 'bip' alto a volume massimo).

Premendo in rapida successione il tasto -, si riduce il volume (finché non si senta un 'bip' basso a volume minimo).

4.5 Uso del cavo mini jack

È possibile utilizzare il cavo mini-jack per collegare dispositivi che non sono dotati della tecnologia Bluetooth. Anche se la batteria è scarica, è comunque possibile utilizzare il BoomBoom 577 tramite cavo mini-jack.

Attenzione: non è possibile utilizzare i tasti funzione nella modalità di collegamento cablato.

4.6 Codec audio

Il BoomBoom 577 supporta 4 codifiche audio.

4.6.1 SBC

SBC (Low Complexity Subband Coding) è la connessione di musica standard per ascoltare l'audio wireless di qualità del suono ragionevolmente buona. SBC è supportato da tutti i dispositivi audio Bluetooth.

4.6.2 AAC

AAC (Advanced Audio Coding) – AAC è supportato dai dispositivi iOS. Apple implementa AAC tramite Bluetooth a circa 250 kbps.

4.6.3 aptX

Con un collegamento audio aptX si mantiene la piena integrità dell'audio digitale originale. Con il collegamento aptX si gode l'audio di qualità CD.

4.6.4 aptX Low Latency

Con un collegamento aptX Low Latency si gode le stesse caratteristiche del collegamento aptX, ma il ritardo nel collegamento è meno di 40 millisecondi. Questo assicura che non si verifica nessun ritardo del suono se si utilizza il BoomBoom 577 per esempio per ascoltare l'audio del televisore.

*Per poter utilizzare aptX ed aptX Low Latency anche il trasmettitore audio Bluetooth deve essere dotato di questa tecnologia. Se non sono disponibili aptX ed aptX Low Latency, il BoomBoom 577 stabilirà il collegamento con il codec SBC. Quando viene stabilito il collegamento, il BoomBoom 577 indica per mezzo di 1, 2 o 3 volte un segnale acustico che si tratta di un collegamento SBC (1), AAC (2), aptX (2) od aptX Low Latency (3).

5 Stile da indossaggio

Notare le indicazioni per sinistra e destra sull'esterno dell'archetto e nella padiglione. Assicurarsi che, indossando il BoomBoom 577, i tasti di comando si trovino sempre al lato destro.

Modificare la vestibilità del BoomBoom 577 regolando la lunghezza dell'archetto presso le padiglioni, che possono essere ruotate di 90 gradi.

In tal modo è facile portare o riporre il BoomBoom 577. I cuscinetti delle padiglioni sono agganciate e facili da sostituire in caso di usura.

6 Informazioni prodotto

6.1 Specificazioni tecniche

generale

Versione Bluetooth	V4.1
Profili Bluetooth supportati	A2DP, AVRCP, HSP, HFP
Multipair	fino a 2 collegamenti contemporaneamente.
Codec supportati	SBC, AAC, aptX, aptX Low Latency.
Ritardo audio:	SBC, AAC, meno di 250 ms aptX, meno di 70 ms aptX Low Latency, max. 40 ms
Portata (campo libero):	Fino a 10 metri con classe 2 > <2 connessione. Fino a 30 metri con classe 2 > <1 connessione.
Batteria Li-ion	3,7v
- Capacità batteria	320mAh
- Tensione di carica batteria	5V
- Durata di carica	3-4 ore al massimo
- Tempo di funzionamento	15-20 ore
Tempo di attesa	fino a 180 ore
Ingresso audio	Jack stereo da 3,5mm
Comando	sulla cuffia o fonte audio
Funzioni di telefono	rispondere alla chiamata, terminare la chiamata, ricomposizione.
Funzioni audio	volume+, volume-, canzone seguente, canzone precedente, power, completamente regolabile
Archetto	
Peso	210 grammi
Temperatura di funzionamento	-10°C ~ +55°C
Microfono	
Unità microfono	4 x 1,5 mm
Sensibilità	-42+/-3dB
Sensibilità direzionale	tutt'intorno
Impedenza	≤ 2,2 Kohm
Reazione di frequenza	30Hz-16.000Hz
Altoparlanti	
Diametro altoparlante	40 mm
Impedenza	32 Ohm
Sensibilità	114±3dB S.P.L. a 1KHz
Potenza di uscita	20mW RMS
Potenza di uscita	50mW PMPO
Rapporto segnale/rumore	≥ 82dB
Reazione di frequenza	20Hz-20.000Hz

Al fine di migliorare ulteriormente il prodotto, Marmitek si riserva il diritto di modificare le specifiche e/o costruzioni senza alcun preavviso.

7 Domande frequenti (FAQ)

Non posso accoppiare il BoomBoom 577.

Si prega di notare quanto segue:

1. Assicurarsi che la batteria sia carica.
2. Assicurarsi che la funzione Bluetooth sullo smartphone sia attivata (vedere le istruzioni per l'uso dello smartphone per riferimento).
3. Assicurarsi che la distanza tra lo smartphone e il BoomBoom 577 non sia superiore a 10 metri e che non ci siano grandi ostacoli tra di loro.

Posso accoppiare più dispositivi con il BoomBoom 577?

È possibile accoppiare contemporaneamente fino a 2 dispositivi con il BoomBoom 577. Se il BoomBoom 577 è acceso, esso stabilirà automaticamente un collegamento con l'ultimo dispositivo accoppiato.

Cosa succede quando lo smartphone è fuori dalla portata del BoomBoom 577?

Se lo smartphone collegato è fuori dalla portata del BoomBoom 577, sono emessi 2 brevi "bip" e lo smartphone è scollegato.

Se si torna alla portata del BoomBoom 577, sono emessi di nuovo 2 brevi "bip" e lo smartphone sarà ricollegato.

Se ci vogliono più di 10 minuti per tornare alla portata del BoomBoom 577, il BoomBoom 577 si spegne e deve essere riacceso. Poi il collegamento sarà ristabilito automaticamente.

SBC (subband codec):

Se non è disponibile aptX, il BoomBoom 93 si accoppierà tramite SBC.

Al fine di migliorare ulteriormente il prodotto, Marmitek si riserva il diritto di modificare le specifiche e/o i disegni senza alcun preavviso.

Che cosa è AAC?

Al contrario di aptX, AAC (Advanced Audio Coding) è supportato dai dispositivi iOS. Apple implementa AAC tramite Bluetooth a circa 250 kbps.

Che cosa è aptX?

Con aptX® è possibile ascoltare senza fili l'audio di qualità CD. Quando i dispositivi sono dotati di aptX, non è più necessario inviare l'intera banda audio via Bluetooth. Un collegamento Bluetooth è una specie di linea dati tra dispositivi diversi. Questa linea dati ha una larghezza massima e pertanto potrebbe essere difficile trasmettere grandi file musicali attraverso la linea dati. AptX risolve questo problema riducendo i file musicali, che invia in modalità wireless tramite Bluetooth.

I file possono essere inviati attraverso la linea dati wireless senza compromettere la qualità dei file. Grazie a ciò è possibile ascoltare con aptX musica di qualità CD ovunque e quando si vuole.

Che cosa è aptX Low Latency?

AptX Low Latency assicura un brevissimo ritardo audio: inferiore a 40 ms. In caso di un collegamento Bluetooth normale questo è superiore a 100 ms. Sia il trasmettitore che il ricevitore devono essere dotati della tecnologia aptX Low Latency per poter utilizzarla.

Ancora domande che non sono state risposte qui sopra?

Visitare www.marmitek.com

BoomBoom 577™

8 Notifica

8.1 Dichiarazione di conformità '



Con ciò, Marmitek BV, dichiara che il BoomBoom 577™ è conforme ai requisiti essenziali ed alter disposizioni relative alla Direttiva :

Direttiva 2014/53/UE del Parlamento Europeo e del Consiglio del 16 aprile 2014 concernente l'armonizzazione delle legislazioni degli Stati membri relative alla messa a disposizione sul mercato di apparecchiature radio e che abroga la direttiva 1999/5/CE.

Direttiva 2011/65/UE del Parlamento Europeo e del Consiglio dell'8 giugno 2011 sulla restrizione dell'uso di determinate sostanze pericolose nelle apparecchiature elettriche ed elettroniche.

È possibile leggere la Dichiarazione di Conformità all'indirizzo <http://www.marmitek.com>

8.2 Riciclaggio

 **Informazioni relative all'ambiente per i clienti residenti nell'Unione Europea e in altri paesi europei con sistema di raccolta differenziata.**

Questo simbolo sul prodotto o sulla confezione indica che il prodotto non deve essere considerato come un normale rifiuto domestico, ma deve invece essere consegnato ad un punto di raccolta appropriato per il riciclo di apparecchi elettrici ed elettronici. È responsabilità del proprietario smaltire sia questi prodotti sia le altre apparecchiature elettriche ed elettroniche mediante le specifi che strutture di raccolta indicate dal governo o dagli enti pubblici locali. Il corretto smaltimento ed il riciclaggio aiuteranno a prevenire conseguenze potenzialmente negative per l'ambiente e per la salute dell'essere umano. Per ricevere informazioni più dettagliate circa lo smaltimento delle vecchie apparecchiature in Vostro possesso, Vi invitiamo a contattare gli enti pubblici di competenza, il servizio di smaltimento rifiuti o il negozio nel quale avete acquistato il prodotto.

8.3 Diritti d'autore

Marmitek è un marchio commerciale di Gematron BV.

BoomBoom 577™ è un marchio commerciale di Marmitek BV.

Tutti i diritti riservati. Marmitek si è impegnata perché le informazioni contenute in questo manuale fossero il più possibile precise. Marmitek declina ogni responsabilità per eventuali errori di stampa. I diritti d'autore e tutti gli altri diritti di proprietà intellettuale sul contenuto (inclusi ma non limitati a numeri di modelli, software, audio, video, testi e fotografie) spettano a Marmitek BV. È strettamente proibito ogni uso del Contenuto, incluse senza limitazioni la distribuzione, riproduzione, modifica, pubblicazione o trasmissione senza previa autorizzazione scritta da parte di Marmitek. Tutti i diritti d'autore e altri diritti di proprietà intellettuale su tutte le riproduzioni devono essere conservati. I nomi di altre società e prodotti qui menzionati potrebbero essere marchi delle rispettive società. La citazione di prodotti di terze parti è a solo scopo informativo e non costituisce alcun impegno o raccomandazione. Marmitek declina ogni responsabilità riguardo l'uso e le prestazioni di questi prodotti.

Marmitek BV - PO Box 4257 - 5604 EG Eindhoven
Paesi Bassi

1 Inhoudsopgave

1	Inhoudsopgave.....	53
2	Veiligheidsinstructies.....	54
3	Uw product.....	54
3.1	Introductie.....	54
3.2	Inhoud van de verpakking.....	54
4	Overzicht van het product.....	55
4.1	Led status.....	56
5	Aan de slag.....	56
5.1	De BoomBoom 577 in gebruik nemen.....	56
5.1.1	De BoomBoom 577 opladen.....	56
5.1.2	Koppelen van Bluetooth apparaten.....	56
5.2	De BoomBoom 577 gebruiken.....	57
5.2.1	De BoomBoom 577 Inschakelen.....	57
5.2.2	Volumeregeling.....	57
5.2.3	Uitschakelen.....	57
5.2.4	Verbinden met 2 smartphones, multipair.....	57
5.2.5	Verbinden met de laatst gekoppelde smartphone.....	57
5.2.6	Batterij bijna leeg.....	58
5.3	Bellen en gebeld worden.....	58
5.3.1	Een gesprek aannemen.....	58
5.3.2	Een gesprek weigeren.....	58
5.3.3	Een gesprek beëindigen.....	58
5.3.4	Een gesprek over zetten.....	58
5.3.5	Laats gebelde nummer bellen.....	58
5.4	Muziek luisteren.....	58
5.4.1	Afspelen en pauzeren.....	58
5.4.2	Volgende / vorig nummer.....	58
5.4.3	Het volume aanpassen.....	59
5.5	Het gebruik van de mini jack kabel.....	59
5.6	Audio codec.....	59
5.6.1	SBC.....	59
5.6.2	AAC.....	59
5.6.3	aptX.....	59
5.6.4	aptX Low Latency.....	59
6	Draagstijl.....	59
7	Productinformatie.....	60
7.1	Technische specificaties.....	60
8	Veel gestelde vragen (FAQs).....	61
9	Kennisgeving.....	62
9.1	Verklaring van overeenstemming.....	62
9.2	Recycling.....	62
9.3	Auteursrechten.....	62

2 Veiligheidsinstructies

Lees deze gebruiksaanwijzing zorgvuldig door voordat u het apparaat gaat gebruiken en bewaar deze gebruiksaanwijzing om deze indien nodig te kunnen raadplegen.

- Stel het product niet bloot aan extreem hoge of lage temperaturen, sterke lichtbronnen of direct zonlicht.
- Dit product is geen speelgoed. Buiten bereik van kinderen houden.
- Waarschuwingen of aankondigingen zullen u misschien ontgaan wanneer u de hoofdtelefoon gebruikt. U moet omgevingsgeluiden kunnen horen terwijl u de hoofdtelefoon draagt en u moet erop kunnen reageren.
- Te hoog luisteren met een te hoog volume kan gehoorschade veroorzaken.
- De ingebouwde oplaadbare batterij is niet verwisselbaar. Verwijder of vervang de batterij niet. Ontdoet u op de juiste wijze van het apparaat. Gooi de unit niet bij het afval of in het vuur.
- Het product nooit openmaken: de apparatuur kan onderdelen bevatten waarop levensgevaarlijke spanning staat.
- Laat reparatie of service alleen over aan deskundig personeel.
- Bij oneigenlijk gebruik, zelf aangebrachte veranderingen of reparaties, komen alle garantiebepalingen te vervallen.
- Marmitek aanvaardt geen productaansprakelijkheid bij onjuist gebruik van het product of door gebruik anders dan waarvoor het product is bestemd.
- Marmitek aanvaardt geen aansprakelijkheid voor volgschade anders dan de wettelijke productaansprakelijkheid.

3 Uw product

3.1 Introductie

Gefeliciteerd met de aanschaf van de Marmitek BoomBoom 577. Deze Bluetooth hoofdtelefoon laat u muziek afspelen van een met Bluetooth-technologie uitgeruste geluidsbron, zonder dat u deze bron met behulp van kabels hoeft aan te sluiten. Hierbij kan het bijvoorbeeld gaan om een PC of een laptop met een Bluetooth USB-dongle, een mobiele telefoon met Bluetooth-ondersteuning, een Android-telefoon, een Android Tablet, een iPhone, een iPad, een Mac of een Bluetooth audio zender. De BoomBoom 577 heeft een bereik van ongeveer 10 meter, zodat u uw muziek kunt regelen vanuit dezelfde of een aangrenzende ruimte.

De BoomBoom 577 ondersteunt de SBC, aptX en aptX Low Latency codec.

3.2 Inhoud van de verpakking

- A. 1 x BoomBoom 577 Hifi Bluetooth hoofdtelefoon
- B. 1 x Mini USB naar USB kabel
- C. 1 x Mini-jack kabel
- D. 1 x Travel case
- E. 1 x Gebruiksaanwijzing.

4 Overzicht van het product

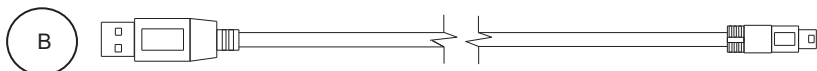
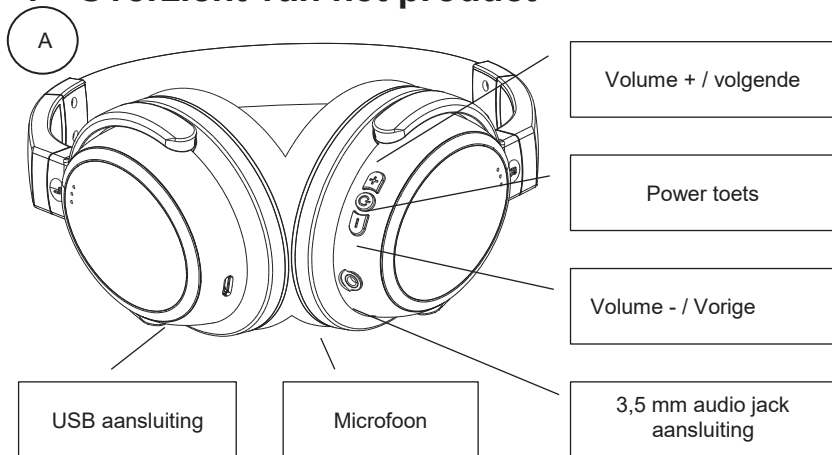

Micro USB voedingskabel

Met deze kabel kunt u de BoomBoom 577 opladen.

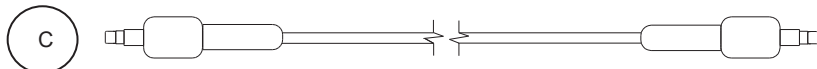

Mini-jack kabel

Deze kabel gaat in de 3,5 mm jack aansluiting voor een bedrade verbinding.

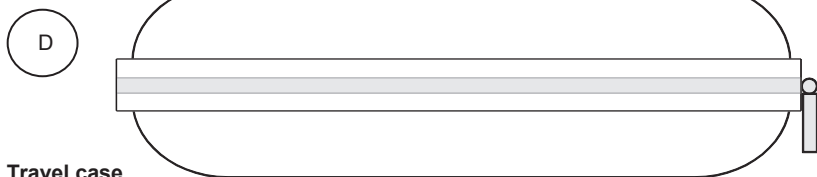

Travel case

Een stevige compacte opbergtas voor uw hoofdtelefoon en accessoires.

4.1 Led status

Led Indicatie instructies		
Bediening / Staat	Led indicatie status	werkwijze / resultaat
Power on	blauwe led knippert	druk gedurende 2s op de power toets
Koppelstand	rode en blauwe led knipperen om beurten	druk gedurende 5s op de power toets
Uitschakelen	rode led aan en dooft	druk gedurende 4s op de power toets
Laad-indicator	rode led aan	rode led aan
Opgeladen	rode led dooft	rode led dooft
Verbinding	blauwe led knippert	knippert elke 3s
Geen verbinding	blauwe led knippert	knippert elke 2s
Oproepen	blauwe led knippert snel	druk de power toets om aan te nemen
In gesprek	blauwe led knippert	knippert elke 0,5s
Muziek spelen	blauwe led gaat langzaam aan/uit	u hoort muziek

5 Aan de slag

Voor u het product in gebruik kunt nemen moeten de volgende stappen ondernomen worden:

- De BoomBoom 577 opladen
- De BoomBoom 577 aan zetten
- De BoomBoom 577 koppelen

We zullen dit nu stap voor stap aan u uitleggen.

Als voorbeeld wordt in de tekst een smartphone gebruikt, maar dat kan natuurlijk elk apparaat zijn die via Bluetooth muziek kan weergeven.

5.1 De BoomBoom 577 in gebruik nemen

5.1.1 De BoomBoom 577 opladen

De BoomBoom 577 heeft een ingebouwde, oplaadbare batterij.

Wij raden u aan deze batterij de eerste keer volledig op te laden. Sluit de meegeleverde USB-kabel aan op de BoomBoom 577 en een PC, Mac of USB-voedingsadapter. De rode led gaat branden.

De eerste keer opladen zal circa 4 uur duren. Zodra de batterij van de BoomBoom 577 volledig is opgeladen, gaat de rode led uit.

Let op: tijdens het opladen kunt u de Bluetooth functie van de BoomBoom 577 niet gebruiken.

5.1.2 Koppelen van Bluetooth apparaten

1. Zorg dat de BoomBoom 577 uitstaat.
2. Houdt de power toets 5 seconden ingedrukt om de BoomBoom 577 in de koppelstand te zetten. Laat de power toets los als de led blauw/rood gaat knipperen.

Let op: de led gaat bij het aanzetten eerst blauw knipperen en vervolgens blauw / rood.

- Schakel uw smartphone in en ga naar: Instellingen > Algemeen > Bluetooth. Klik 'Bluetooth' AAN. 'BoomBoom 577' verschijnt nu op uw smartphone. Klik 'BoomBoom 577' aan. De smartphone is nu verbonden en gekoppeld met de hoofdtelefoon. Voer "0000" in als uw smartphone om een pairing code vraagt.

5.2 De BoomBoom 577 gebruiken

U kunt met uw BoomBoom 577 naar muziek luisteren, telefoon gesprekken voeren en zelfs met 2 smartphones koppelen.

5.2.1 De BoomBoom 577 Inschakelen

Druk gedurende 2 seconden op de power toets. De BoomBoom 577 produceert nu een "opstart" toon. De blauwe led begint te knippen.

De BoomBoom 577 maakt vervolgens automatisch verbinding met de laatste smartphone waarmee het was gekoppeld. Zodra deze koppeling tot stand is gekomen, gaat de blauwe led langzaam knippen. Er kunnen 2 smartphones tegelijk worden verbonden met de BoomBoom 577. Als uw smartphone niet automatisch verbinding maakt, gaat u naar de Bluetooth-instellingen van uw smartphone en selecteert u de BoomBoom 577. Er zal dan een verbinding tot stand worden gebracht.

5.2.2 Volumeregeling

- Tik op volume+ om het volume te verhogen. Wanneer het maximale volume is bereikt, klinkt een geluidsindicatie.
- Tik op volume- om het volume te verlagen. Wanneer het minimale volume is bereikt, klinkt een geluidsindicatie.

5.2.3 Uitschakelen

Druk gedurende 4 seconden op de power toets om de BoomBoom 577 uit te schakelen.

De rode led gaat aan en dooft langzaam, u hoort een geluid ter bevestiging dat de BoomBoom 577 uit gaat.

Let op: de BoomBoom 577 schakelt na 10 minuten automatisch uit als er geen verbinding is met een apparaat.

5.2.4 Verbinden met 2 smartphones, multipair.

Als de BoomBoom 577 reeds eerder gekoppeld is geweest met een smartphone, is het mogelijk om de BoomBoom 577 met een 2^e smartphone te koppelen.

Schakel de BoomBoom 577 uit en volg *5.1.2 Koppelen van Bluetooth apparaten* om de BoomBoom 577 met de 2^e smartphone te koppelen. Maak vervolgens met de 1^e smartphone weer verbinding met de BoomBoom 577. Nu zijn beide smartphones verbonden met de BoomBoom 577.

U kunt nu met de 1^e smartphone muziek spelen. Stopt u de muziek op de 1^e smartphone, dan wordt de muziek op de 2^e smartphone weer gegeven. Zo kunt u wisselend tussen beide smartphones muziek afspelen.

5.2.5 Verbinden met de laatst gekoppelde smartphone.

Als u de BoomBoom 577 aanzet zal deze verbinding maken met de laatst gekoppelde smartphone. Als de verbinding gelukt is, zal de led in stand-by mode elke 3 seconden knippen.

Let op: als de verbinding niet binnen 10 minuten gemaakt kan worden, zal de BoomBoom 577 uitschakelen.

De BoomBoom 577 kan tot 8 gekoppelde apparaten onthouden. Daardoor is het niet noodzakelijk om bij iedere verbinding opnieuw te koppelen. Indien een 9^e apparaat wordt gekoppeld met de BoomBoom 577, dan zal het apparaat dat het eerst gekoppeld was met de BoomBoom 577 uit het geheugen gewist worden.

5.2.6 Batterij bijna leeg

Als de batterij van de BoomBoom 577 bijna leeg is, hoort u een audio waarschuwing. 3 tot 5 minuten later wordt de BoomBoom 577 automatisch uitgeschakeld. Volg de stappen zoals eerder omschreven om de batterij op te laden.

5.3 Bellen en gebeld worden

5.3.1 Een gesprek aannemen

Wanneer u gebeld wordt, hoort u uw smartphone overgaan op uw BoomBoom 577. Druk kort op de power toets om het gesprek aan te nemen, of beantwoord het gesprek zoals u gewend bent op uw smartphone.

5.3.2 Een gesprek weigeren

Om een gesprek te weigeren, houd u de power toets 2 seconden ingedrukt, totdat u een 'biep' hoort. Nu kunt u de toets los laten en is het gesprek geweigerd.

5.3.3 Een gesprek beëindigen

Druk tijdens een gesprek kort op de power toets om het gesprek te beëindigen, of beëindig het gesprek op uw smartphone zoals u gewend bent.

5.3.4 Een gesprek over zetten

Druk tijdens een gesprek gedurende 1 seconde op de power toets totdat u een 'biep' hoort om het gesprek via uw BoomBoom 577 over te zetten naar de speaker van uw smartphone. Herhaal deze procedure om het gesprek weer terug te zetten naar uw BoomBoom 577.

5.3.5 Laats gebelde nummer bellen

Druk 2 x kort op de power toets om het laatst gebelde nummer te bellen. Let op: deze functie is alleen beschikbaar als uw smartphone het Bluetooth handsfree profiel ondersteunt. Raadpleeg de gebruiksaanwijzing van uw smartphone voor verdere ondersteuning.

5.4 Muziek luisteren

De volgende functies zijn beschikbaar tijdens het luisteren naar muziek van uw smartphone op uw BoomBoom 577.

5.4.1 Afspelen en pauzeren

Druk kort op de power toets om tijdens het afspelen de muziek te pauzeren. Druk nogmaals kort om weer verder te spelen. Als de BoomBoom 577 muziek afspeelt, gaat de blauwe led iedere 3 seconden langzaam aan/uit. In de pauze stand gaat de blauwe led iedere 3 seconden even aan.

5.4.2 Volgende / vorig nummer

Druk gedurende 2 seconden op de + toets voor het volgende nummer.
Druk gedurende 2 seconden op de – toets voor het vorige nummer.

5.4.3 Het volume aanpassen

Door kort achter elkaar op de + toets te drukken, verhoogt u het volume. (totdat u een hoge 'biep' hoort bij maximaal volume)

Door kort achter elkaar op de – toets te drukken verlaagt u het volume. (totdat u een lage 'biep' hoort bij minimaal volume)

5.5 Het gebruik van de mini jack kabel.

U kunt de mini jack kabel gebruiken om apparaten aan te sluiten, die niet voorzien zijn van Bluetooth. Ook als de batterij leeg is, kunt u via de mini jack kabel nog gebruik maken van uw BoomBoom 577.

Let op: de functietoetsen kunnen in de bekabelde verbingsmodus niet worden gebruikt

5.6 Audio codec

De BoomBoom 577 ondersteunt 4 audio coderingen.

5.6.1 SBC

SBC (Low Complexity Subband Coding) is de standaard muziek verbinding om draadloos audio te beluisteren met een redelijk goede geluidskwaliteit. SBC wordt door alle Bluetooth audio apparaten ondersteund.

5.6.2 AAC

AAC (Advanced Audio Coding) – AAC wordt ondersteund door iOS-apparaten. Apple implementeert AAC via Bluetooth op ongeveer 250 kbps.

5.6.3 aptX

Met een aptX audio verbinding behoudt u de volledige integriteit van de originele digitale audio. Met een aptX verbinding geniet u van CD kwaliteit audio.

5.6.4 aptX Low Latency

Met een aptX Low Latency verbinding heeft u dezelfde eigenschappen als bij een aptX verbinding, maar is de vertraging in de verbinding lager dan 40 milliseconden. Dit zorgt er voor dat u geen vertraging in het geluid waarneemt als u bijvoorbeeld de BoomBoom 577 gebruikt om naar het geluid van uw tv te luisteren.

*Om gebruik te maken van aptX en aptX Low Latency moet ook de Bluetooth audio transmitter beschikken over deze technologie. Als aptX en aptX Low Latency niet beschikbaar zijn, zal de BoomBoom 577 met de SBC codec verbinding maken. Bij het opzetten van de verbinding geeft de BoomBoom 577 door middel van 1, 2 of 3 x een audio signaal aan of het een SBC (1), AAC (2), aptX (2) of aptX Low Latency (3) verbinding is.

6 Draagstijl

Let op de indicaties voor links en rechts aan de buitenkant van de hoofdband en in de oorschelp. Zorg er bij het dragen van de BoomBoom 577 voor dat de bedieningsknoppen zich altijd aan de rechterkant bevinden.

Verander de pasvorm van de BoomBoom 577 door de lengte van de hoofdband bij de oorschelpen aan te passen.

De oorschelpen kunnen 90 graden worden gedraaid. Zo kunt u de BoomBoom 577 makkelijk mee nemen of opbergen. De oorschelpkussens zijn vastgeklit en makkelijk te vervangen bij slijtage.

7 Productinformatie

7.1 Technische specificaties

Algemeen

Bluetooth-frequentie	2.402-2.480GHz
Bluetooth-versie	V4.1
Ondersteunde Bluetooth profielen	A2DP, AVRCP, HSP, HFP
Multipair	tot 2 verbindingen gelijktijdig.
Ondersteunde codec:	SBC, aptX®, aptX Low Latency®.
Audio vertraging:	SBC, AAC, maximaal 250 mS aptX®, maximaal 70 mS aptX Low Latency®, maximaal 40 ms
Bereik	Tot 10 meter met klasse 2 bron. Tot 30 meter met klasse 1 bron.
Batterij Li-ion	3,7 V
- Batterijvermogen	320mAh
- Batterij Laadspanning	5V
- Oplaadduur	3-4 uur max.
- Bedrijfsduur	15-20 uur.
- Standby duur	180 uur.
Audio-ingang	mini jack Stereo
Bediening	op hoofdtelefoon en audiobron
Telefoonfuncties	answer call, end call, redail.
Audiofuncties	Volume+, Volume-, Next song, previous song, pauze, play, power. volledig verstelbaar
Hoofdband	
Gewicht	220 gram
Operationele temperatuur	-10°C ~ +55°C
Opslagtemperatuur	-20°C ~ +60°C
Microfoon	
Microfoon unit	4 x 1.5 mm
Gevoeligheid	-52+/--3dB
Richtingsgevoeligheid	rondom
Impedantie	≤ 2,2 Kohm
Frequentieresponse	30Hz-16,000Hz
Drivers	
Driver diameter	40 mm
Impedantie	32 Ohm
Gevoeligheid	113±3dB S.P.L. bij 1KHz
uitgangsvermogen	20mW RMS
uitgangsvermogen	50mW PMPO
Signaal/ruisverhouding	≥ 82dB
Frequentieresponse	20Hz-20,000Hz

Met het oog op verdere verbetering van het product behoudt Marmitek zich het recht voor om specificaties en/of ontwerpen zonder voorafgaande kennisgeving te wijzigen.

8 Veel gestelde vragen (FAQs)

Ik kan mijn BoomBoom 577 niet koppelen.

Let u eens op het volgende:

1. Verzekeer u ervan dat de batterij is opgeladen.
2. Verzekeer u ervan dat de Bluetooth functie op uw smartphone aan staat. (Bekijk de handleiding van uw smartphone ter referentie.)
3. Zorg er voor dat de afstand tussen uw smartphone en de BoomBoom 577 niet groter is dan 10 meter en er geen grote obstakels tussen staan.

Kan ik meerdere apparaten met mijn BoomBoom 577 koppelen?

U kunt tot 2 apparaten gelijktijdig koppelen met uw BoomBoom 577. Als de BoomBoom 577 ingeschakeld wordt, zal deze automatisch met het laatst gekoppelde apparaat verbinding maken.

Wat gebeurt er als mijn smartphone buiten het bereik van de BoomBoom 577 komt?

Als de verbonden smartphone buiten het bereik van de BoomBoom 577 komt, hoort u 2 korte "bieps" en is de verbinding verbroken. Als u weer binnen het bereik van de BoomBoom 577 komt, hoort u weer 2 korte "bieps" en wordt de verbinding automatisch weer hersteld. Duurt het langer dan 10 minuten om weer binnen het bereik van de BoomBoom 577 te komen, dan schakelt de BoomBoom 577 uit en moet u zelf de BoomBoom 577 weer inschakelen. De verbinding wordt dan automatisch weer hersteld.

Wat is SBC?

Met SBC (Low Complexity Subband Coding) is het mogelijk om draadloos audio te beluisteren met een redelijk goede geluidskwaliteit. SBC is de standaard manier om audio via Bluetooth te versturen.

Wat is AAC?

In tegenstelling tot aptX, wordt AAC (Advanced Audio Coding) ondersteund door iOS-apparaten. Apple implementeert AAC via Bluetooth op ongeveer 250 kbps.

Wat is aptX?

Met aptX[®] is het mogelijk om draadloos audio van CD kwaliteit te beluisteren. Wanneer je apparatuur over aptX beschikt, is het niet meer noodzakelijk om de gehele bandbreedte te gebruiken om muziek via Bluetooth te versturen. Een Bluetooth verbinding is een soort van data pijplijn tussen verschillende apparaten. Deze pijplijn heeft maar een maximale breedte en daarom kan het soms moeilijk zijn om grote muziek files er doorheen te sturen. AptX lost dit probleem op door de muziekbestanden, die het draadloos via Bluetooth verstuurt, te verkleinen. De bestanden kunnen via de draadloze pijpleiding verstuurd worden zonder dat de kwaliteit van de bestanden aangetast wordt. Hierdoor kun je met aptX muziek van CD kwaliteit beluisteren waar en wanneer jij dat wilt.

Wat is aptX Low Latency?

aptX Low Latency zorgt voor een zeer korte audio vertraging van minder dan 40 ms. Bij een gewone Bluetooth verbinding is dit meer dan 100 ms. Zowel de zender als de ontvanger moeten over aptX Low Latency beschikken om hier gebruik van te kunnen maken.

Heeft u vragen die hierboven niet beantwoord worden? Kijk dan op www.marmitek.com.

9 Kennisgeving

9.1 Verklaring van overeenstemming



Bij deze verklaart Marmitek BV, dat deze BoomBoom 577™ voldoet aan de essentiële eisen en aan de overige relevante bepalingen van Richtlijnen:

Richtlijn 2014/53/EU van het Europees Parlement en de Raad van 16 april 2014 betreffende de harmonisatie van de wetgevingen van de lidstaten inzake het op de markt aanbieden van radioapparatuur en tot intrekking van Richtlijn 1999/5/EG.

Richtlijn 2011/65/EU van het Europees Parlement en de Raad van 8 juni 2011 betreffende beperking van het gebruik van bepaalde gevaarlijke stoffen in elektrische en elektronische apparatuur.

U kunt de conformiteitsverklaring lezen op <http://www.marmitek.com>

9.2 Recycling

 **Milieu-informatie voor klanten in de Europese Unie en andere Europese landen met gescheiden inzamelingsystemen.**

Dit symbool op het product of op de verpakking wijst erop dat dit product niet als huishoudelijk afval mag worden behandeld. Het moet echter naar een inzamelingspunt worden gebracht waar elektrische en elektronische apparatuur wordt gerecycled. U bent zelf verantwoordelijk voor de vernietiging van deze en andere elektrische en elektronische apparatuur via de daarvoor door de landelijke of plaatselijke overheid aangewezen inzamelingskanalen. De juiste vernietiging en recycling van deze apparatuur voorkomt mogelijke negatieve gevolgen voor het milieu en de gezondheid. Voor meer informatie over het vernietigen van uw oude apparatuur neemt u contact op met de plaatselijke autoriteiten of afvalverwerkingsdienst, of met de winkel waar u het product hebt aangeschaft.

9.3 Auteursrechten

Marmitek is een handelsmerk van Germatron BV. BoomBoom 577™ is een handelsmerk van Marmitek BV. Alle rechten voorbehouden. Deze handleiding is met uiterste zorg samengesteld. Marmitek aanvaardt geen aansprakelijkheid voor druk- of typefouten. Auteursrechten en alle andere eigendomsrechten op de inhoud (inclusief maar niet beperkt tot model nummers, software, audio, video, tekst en foto's) berust bij Marmitek BV. Elk gebruik van de inhoud, maar zonder beperking, distributie, reproductie, wijziging, openbaarmaking of verzending zonder de voorafgaande schriftelijke toestemming van Marmitek is strikt verboden. Alle auteursrechten en andere eigendomsrechten dienen te worden behouden op alle reproducties. Andere in deze handleiding genoemde bedrijfs- of productnamen kunnen handelsmerken van de desbetreffende bedrijven zijn. Producten van andere fabrikanten worden alleen genoemd ter informatie. Dit betekent niet dat deze producten door Marmitek worden aanbevolen of door Marmitek zijn goedgekeurd. Marmitek aanvaardt geen enkele aansprakelijkheid met betrekking tot de betrouwbaarheid van deze producten.

Marmitek BV - Postbus 4257 - 5604 EG Eindhoven – Nederland

MARMITEK®
<https://www.marmitek.com>