

# DENON<sup>®</sup>

## D-T1

CD RECEIVER SYSTEEM

# Gebruiksaanwijzing

[Voorpaneel](#)[Achterpaneel](#)[Afstandsbediening](#)[Index](#)

<b>Accessoires</b>	<b>5</b>
De batterijen plaatsen	6
Werkingsbereik van de afstandsbediening	6
<b>Funcities</b>	<b>7</b>
<b>Namen en functies van onderdelen</b>	<b>8</b>
Voorpaneel	8
Achterpaneel	11
Afstandsbediening	13

## Aansluitingen

<b>De luidsprekers aansluiten</b>	<b>17</b>
De luidsprekerkabels aansluiten	17
De luidsprekers aansluiten	18
<b>Een analoog apparaat aansluiten</b>	<b>19</b>
<b>Een digitaal apparaat aansluiten</b>	<b>19</b>
<b>Een FM/AM-antenne aansluiten</b>	<b>20</b>
<b>Het netsnoer aansluiten</b>	<b>22</b>



## Weergave

<b>Basisbediening</b>	<b>24</b>
Inschakelen	24
De voeding in stand-bymodus zetten	24
De ingangsbron selecteren	25
Het volume instellen	25
Het geluid tijdelijk uitschakelen (Dempen)	25
<b>CD's afspelen</b>	<b>26</b>
CD's afspelen	26
Tracks afspelen in een specifieke volgorde (programmaweergave)	27
<b>Gegevens-CD's afspelen</b>	<b>28</b>
Bestanden afspelen	29
<b>Luisteren naar FM/AM-uitzendingen</b>	<b>30</b>
Luisteren naar FM/AM-uitzendingen	30
FM/AM-zenders instellen als voorkeuzezender	31
Luisteren naar voorkeuzezenders	31
Voorkeuzezenders instellen en de ontvangen frequentie op het hoofdtoestel wijzigen	32
Over RDS	32

<b>Muziek beluisteren op een Bluetooth-apparaat</b>	<b>33</b>
Muziek beluisteren op een Bluetooth-apparaat	34
Koppelen met andere Bluetooth-apparaten	35
De verbinding met Bluetooth verbreken	36
De modus Bluetooth stand-by instellen	36
Opnieuw verbinden met dit toestel vanaf een Bluetooth-apparaat	37
<b>Digitale input afspelen</b>	<b>38</b>
<b>Analoge input afspelen</b>	<b>39</b>
<b>Handige functies</b>	<b>40</b>
De toon regelen	41
De helderheid van het display wijzigen	42



## Instellingen

<b>De klok, timerweergave en slaaptimer instellen</b>	<b>44</b>
De huidige tijd instellen	44
De klok voortdurend weergeven	45
De timerweergave instellen	46
De timerweergavemodus instellen	47
Slaaptimerfunctie	47
<b>De modus Auto stand-by instellen</b>	<b>48</b>
De modus Auto stand-by uitschakelen	48
De modus Auto stand-by inschakelen	48

## Tips

Tips	50
Probleemoplossing	51
<b>Fabrieksinstellingen opnieuw instellen</b>	<b>59</b>

## Appendix

<b>Gegevens-CD's afspelen</b>	<b>60</b>
<b>DIGITAL IN</b>	<b>61</b>
<b>Bluetooth-apparaten afspelen</b>	<b>61</b>
<b>Over schijven</b>	<b>62</b>
<b>Laatste functie-geheugen</b>	<b>64</b>
<b>Uitleg termen</b>	<b>65</b>
<b>Informatie handelsmerk</b>	<b>66</b>
<b>Technische gegevens</b>	<b>67</b>
<b>Index</b>	<b>71</b>







Dank u voor het vertrouwen dat u in dit Denon-product hebt gesteld.

Lees deze gebruiksaanwijzing aandachtig door voordat u het product gaat gebruiken.

Bewaar deze gebruiksaanwijzing na deze te hebben gelezen zodat u deze later opnieuw kunt raadplegen.

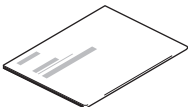
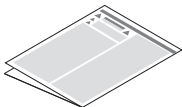
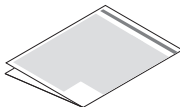
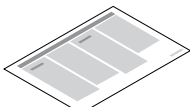
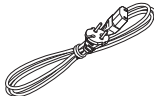
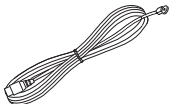
## Accessoires

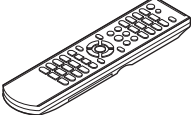
Controleer of bij dit product de volgende onderdelen zijn meegeleverd.

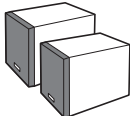
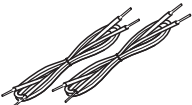
 <p>Snelhandleiding</p>	 <p>Veiligheidsinstructies</p>	 <p>Voorzorgsmaatregelen wanneer u de batterijen gebruikt</p>	 <p>Opmerking over radio</p>	 <p>Netsnoer</p>
 <p>FM-binnenantenne</p>	 <p>AM-raamantenne</p>	 <p>Afstandsbediening (RC-1229)</p>	 <p>LR03/AAA-batterijen</p>	 <p>Luidsprekers</p>
 <p>Luidsprekerkabels</p>				



## De batterijen plaatsen

- 1 Verwijder het achterste deksel in de richting van de pijl en verwijder het.

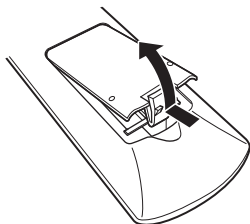

- 2 Plaats twee batterijen op de juiste wijze in het batterijvak zoals aangegeven.

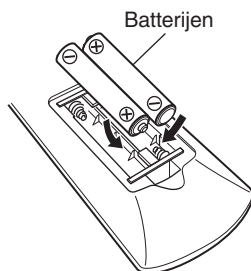

- 3 Plaats het achterste deksel terug.

### OPMERKING

- Voorkom beschadiging van de batterijen of lekkage van batterijvloeistof:
  - Gebruik een nieuwe batterij niet samen met een oude.
  - Gebruik geen twee verschillende soorten batterijen.
- Verwijder de batterijen uit de afstandsbediening als u ze voor lange tijd niet gaat gebruiken.
- In geval van lekkage van batterijvloeistof veegt u de vloeistof in het batterijcompartiment voorzichtig weg en plaatst u nieuwe batterijen.

## Werkingsbereik van de afstandsbediening

Richt de afstandsbediening tijdens het gebruik ervan op de afstandsbedieningssensor van het toestel.

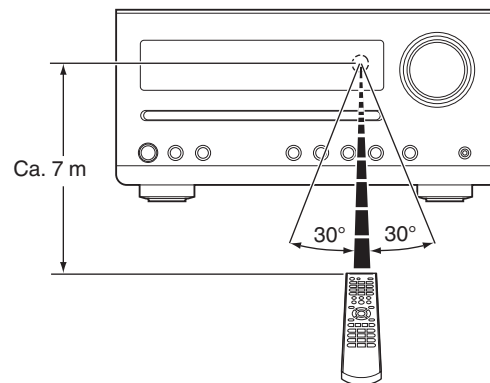

# Functies

- **Versterker van hoge kwaliteit verbetert de kwaliteit van het geluid**  
Uitgerust met 15 W + 15 W (6  $\Omega$ /ohm) versterkercircuits van hoge kwaliteit.
- **Eenvoudig en direct circuitontwerp voor een zuivere klank en vrij van kleuring**  
Biedt u een hoge geluidskwaliteit via het eenvoudige en directe concept. Het schakelsysteem is gemakkelijk, de signaalpaden zijn kort en alle negatieve invloeden op de geluidskwaliteit zijn geminimaliseerd.
- **Modus Auto stand-by**  
Dit toestel beschikt ook over de modus Auto stand-by waarin het naar de stand-by stand overgaat als er 15 minuten niets gebeurt.
- **Laag stroomverbruik in stand-by**  
Het toestel is milieuvriendelijk ontworpen en verbruikt slechts 0,3 W in stand-bymodus.
- **Afstandsbediening**  
Dit toestel wordt geleverd met een afstandsbediening. Voor meer bedieningsgemak zijn deze knoppen zo ontworpen dat ze gemakkelijk kunnen worden ingedrukt.
- **Uitgerust met een optische digitale audio-ingang, waardoor het toestel kan worden aangesloten op tv's en digitale apparaten**  
U kunt de audio van een TV of mediaspeler digitaal aansluiten om te genieten van indrukwekkend geluid van hoge kwaliteit.
- **Draadloze verbinding met apparaten met Bluetooth-ondersteuning**  
 **blz. 33**  
U kunt Bluetooth-apparaten, zoals smartphones en tablets aansluiten op dit toestel om ook muziek te beluisteren tijdens het lezen van uw e-mails en bezoeken van websites terwijl u weg bent van dit toestel. Daarnaast ondersteunt dit toestel audiocodecs van hoge kwaliteit, AAC om te genieten van muziek en games met een krachtig geluid.
- **Compacte luidsprekers met een hoge geluidskwaliteit**  
De luidsprekers hebben een zachtekoepeltweeter met hoge resonantie en een gevoelig kegelvormig membraan van 12 cm breed. Samen met het kanaal voor basreflex aan de achterkant geeft dit een krachtig volume met een scherp geluid voor hoge geluidskwaliteit.



# Namen en functies van onderdelen

## Voorpaneel

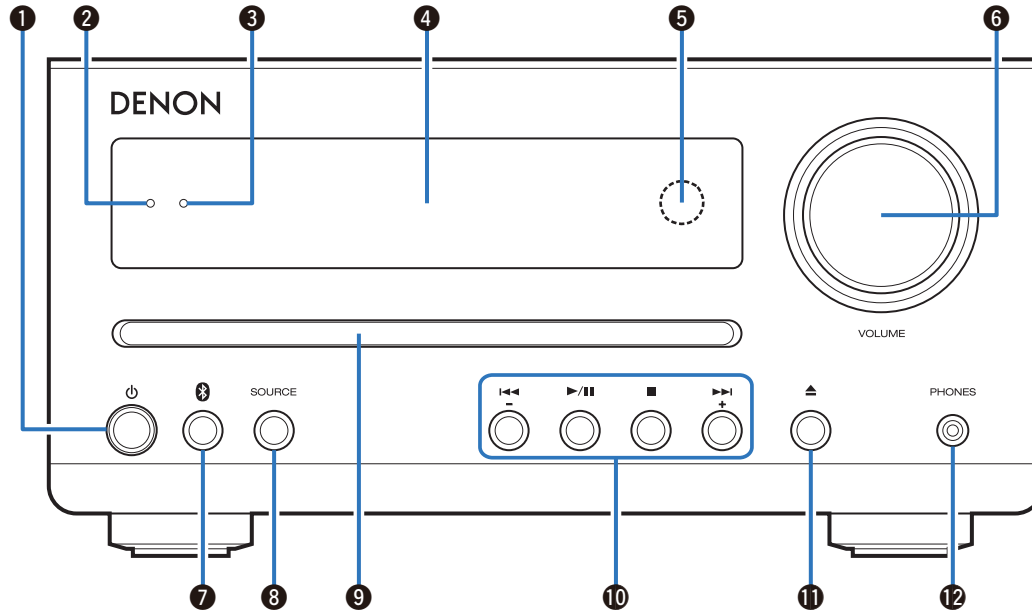

Raadpleeg de volgende bladzijde voor details.





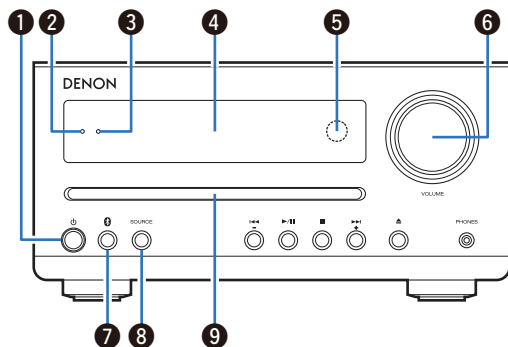

## 1 Netspanningstoets (⏻)

Zet het toestel aan en uit (stand-by).  
([👉 blz. 24](#))



- Wanneer de "CLK MODE" wordt ingeschakeld, schakelt deze toets tussen de normale modus en de klokmodus. ([👉 blz. 45](#))

## 2 Netspanningsindicator

Dit licht op als volgt, afhankelijk van de voedingsstatus:

- Voeding aan : Groen
- Normale stand-by: Uit
- Alarm stand-by: Oranje ([👉 blz. 46](#))

## 3 Bluetooth-indicator

Dit licht brandt of knippert afhankelijk van de Bluetooth-verbindingstatus.

- "Muziek beluisteren op een Bluetooth-apparaat" ([👉 blz. 34](#))
- "De modus Bluetooth stand-by instellen" ([👉 blz. 36](#))

## 4 Display

Dit toont verschillende types informatie.

## 5 Afstandsbedieningssensor

Dit ontvangt signalen van de afstandsbediening. ([👉 blz. 6](#))

## 6 VOLUME-knop

Hiermee past u het volume aan. ([👉 blz. 25](#))

## 7 Bluetooth-toets (📶)

Hiermee schakelt de ingang naar Bluetooth. Deze toets wordt ook ingedrukt tijdens het koppelen. ([👉 blz. 33](#))

## 8 SOURCE-toets

Hiermee kunt u de ingangsbron selecteren. ([👉 blz. 25](#))

## 9 Schijfsleuf

Wordt gebruikt voor het plaatsen van een schijf. ([👉 blz. 26](#))



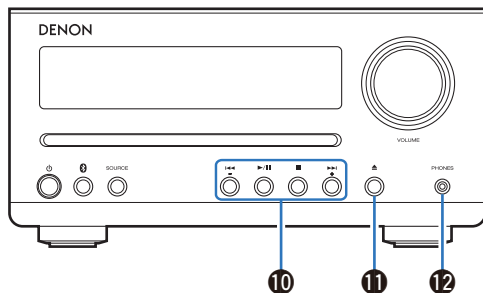

### 10 Systeemtoetsen

Hiermee kunt u met weergave verwante bewerkingen uitvoeren.

#### Toetsen Voorkeuzezender/Afstemmen (-, +)

Hiermee selecteert u een FM- en AM-uitzending. (📻 blz. 30)

### 11 Schijf-uitwerpknop (▲)

Werpt de schijf uit.

### 12 Hoofdtelefoonaansluiting (PHONES)

Wordt gebruikt voor het aansluiten van een hoofdtelefoon.

Wanneer de hoofdtelefoon op deze aansluiting is aangesloten, zal er niet langer audio worden weergegeven via de aangesloten luidsprekers.

#### OPMERKING

- Zet het volume niet te hoog wanneer u met de hoofdtelefoon luistert, om gehoorverlies te voorkomen.



## Achterpaneel

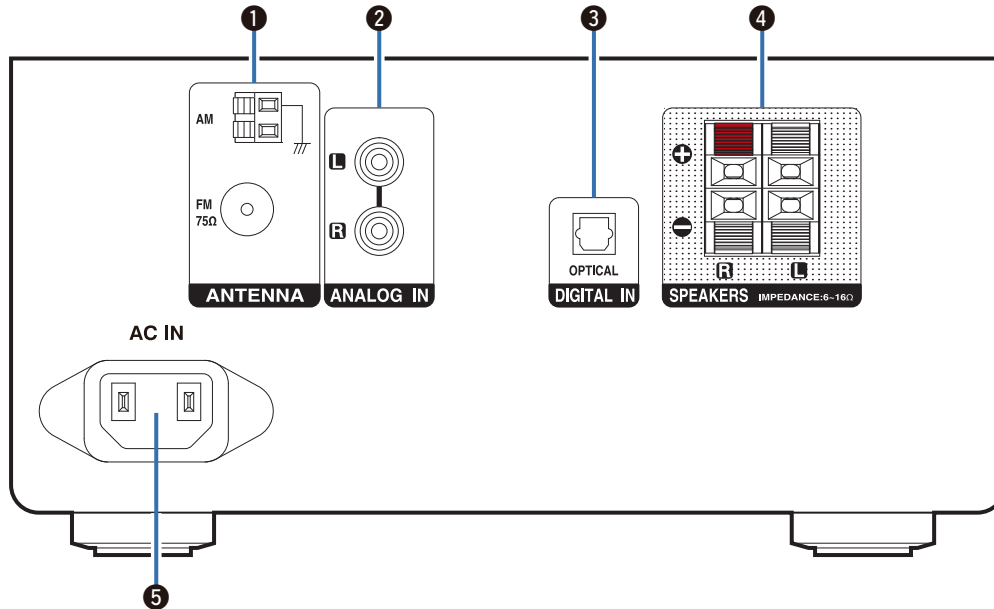

Raadpleeg de volgende bladzijde voor details.



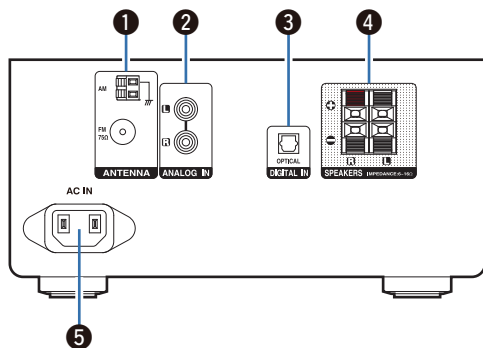

### 1 Antenneaansluitingen (ANTENNA)

Wordt gebruikt voor het aansluiten van FM-antennes en AM-raamantennes. (☞ blz. 20)

### 2 ANALOG IN-aansluitingen

Aansluiten op een apparaat met analoge audio-uitgangsaansluitingen. (☞ blz. 19)

### 3 DIGITAL IN-aansluiting

Aansluiten op een apparaat met digitale audio-uitgangen. (☞ blz. 19)

### 4 Luidsprekeraansluitingen (SPEAKERS)

Wordt gebruikt voor het aansluiten van luidsprekers. (☞ blz. 17)

### 5 AC-netingang (AC IN)

Wordt gebruikt voor het aansluiten van het netsnoer. (☞ blz. 22)



## Afstandsbediening

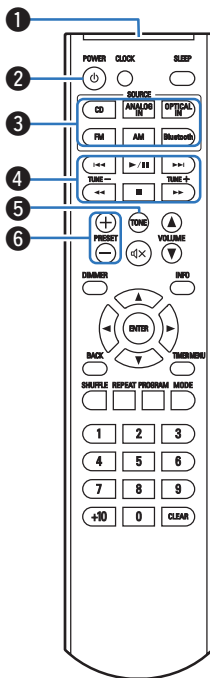

### 1 Signaalzender van de afstandsbediening

Dit verzendt signalen van de afstandsbediening. (☞ blz. 6)

### 2 POWER-toets (⏻)

Hiermee schakelt u de voeding in/uit. (☞ blz. 24)

### 3 Toetsen voor ingangsbronselectie

Hiermee kunt u de ingangsbron selecteren. (☞ blz. 25)

### 4 Systemtoetsen

Hiermee kunt u met weergave verwante bewerkingen uitvoeren.

#### Afstemtoetsen (TUNE +, -)

Hiermee selecteert u een FM- en AM-uitzending. (☞ blz. 30)

### 5 TONE-toets

De toon regelen. (☞ blz. 41)

### 6 Voorprogrammeerknoppen (PRESET +, -)

Hiermee selecteert u de voorkeuzezenders. (☞ blz. 31)



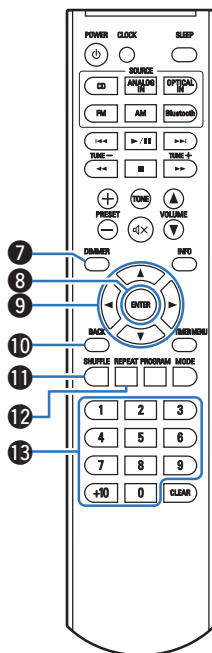

### 7 DIMMER-toets

Pas de displayhelderheid van dit toestel aan. (☞ blz. 42)

### 8 ENTER-toets

Dit bepaalt de selectie.

### 9 Cursorknoppen (Δ▽◀▶)

Hiermee selecteert u items.

### 10 BACK-toets

Hiermee keert u terug naar het vorige item.

### 11 SHUFFLE-knop

Hiermee kunt u nummers willekeurig afspelen.

### 12 REPEAT-toets

Schakelt herhaald afspelen in/uit.

### 13 Cijfertoetsen (0 – 9, +10)

Hiermee voert u cijfers in het toestel in.

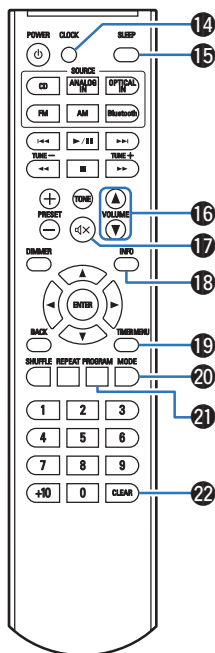

**14 CLOCK-toets**

De huidige tijd verschijnt op het toestel. (☞ blz. 44)

**15 SLEEP-toets**

Hiermee stelt u de slaaptimer in. (☞ blz. 47)

**16 VOLUME-knoppen (▲▼)**

Hiermee past u het volume aan. (☞ blz. 25)

**17 Toets Dempen (⏏)**

Dit dempt de uitgevoerde audio. (☞ blz. 25)

**18 Informatietoets (INFO)**

Hiermee wordt de trackinformatie die wordt weergegeven op het display, schakelen tijdens de weergave.

**19 TIMER MENU-knop**

Het instellingsmenu voor de timer wordt weergegeven op het display van het toestel. (☞ blz. 44)

**20 MODE-toets**

- Hiermee wordt bedieningsmodus voor de FM-afstemming ingeschakeld. (☞ blz. 30)
- Dit wisselt het weergavebereik op een gegevens-CD. (☞ blz. 29)
- Gebruik dit om met Bluetooth-apparaten te verbinden, te ontkoppelen of te koppelen. (☞ blz. 33)

**21 PROGRAM-toets**

Dit stelt de programmaweergave in. (☞ blz. 27)

**22 CLEAR-toets**

Dit annuleert de instellingen.



## ■ Inhoud

De luidsprekers aansluiten	17
Een analoog apparaat aansluiten	19
Een digitaal apparaat aansluiten	19
Een FM/AM-antenne aansluiten	20
Het netsnoer aansluiten	22

### OPMERKING

- Steek de stekker van het netsnoer pas in het stopcontact nadat alle verbindingen zijn gemaakt.
- Bind geen netsnoeren samen met aansluitsnoeren tot een bundel. Dat kan brom of ruis veroorzaken.

## ■ Kabels die voor aansluitingen worden gebruikt

Zorg voor de nodige kabels volgens de apparaten die u wilt aansluiten.

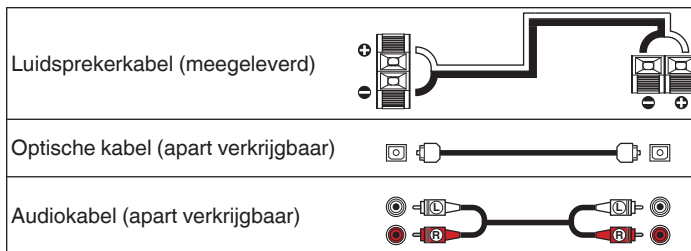



## De luidsprekers aansluiten

Hier sluiten we de luidsprekers in de kamer aan op dit toestel.  
Dit gedeelte beschrijft u, aan de hand van typisch voorbeelden, hoe u ze kunt aansluiten.

### OPMERKING

- Trek de stekker van het netsnoer uit het stopcontact voordat u de luidsprekers aansluit.
- Sluit de luidsprekerkabels zodanig aan, dat er geen kernraden uit de luidsprekeraansluitingen steken. Het beveiligingscircuit kan geactiveerd worden wanneer de kernraden in contact komen met het achterpaneel of wanneer de + en – draden met elkaar contact maken. “Beveiligingscircuit” (☞ blz. 66)
- Raak de luidsprekeraansluitingen nooit aan terwijl het netsnoer is aangesloten. Dit kan een elektrische schok veroorzaken.
- Gebruik luidsprekers met een impedantie van 6 – 16 Ω/ohm.

## De luidsprekerkabels aansluiten

Controleer de kanalen links (L) en rechts (R) en de polariteiten + en – op de luidsprekers die op dit toestel worden aangesloten, en zorg dat u de kanalen en polariteiten correct aansluit.

- 1** Pel ongeveer 10 mm van de omhulling van het uiteinde van de luidsprekerkabel en draai de kerndraad stevig om.



- 2** Duw op de aansluitklem van de luidsprekeraansluiting en stop de luidsprekerkabel in de kabelsleuf.

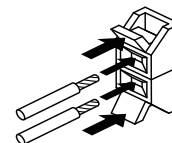

- 3** Neem uw vinger van de aansluitklem van de luidsprekeraansluiting om de luidsprekerkabel vast te maken.

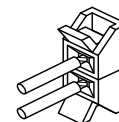

## De luidsprekers aansluiten

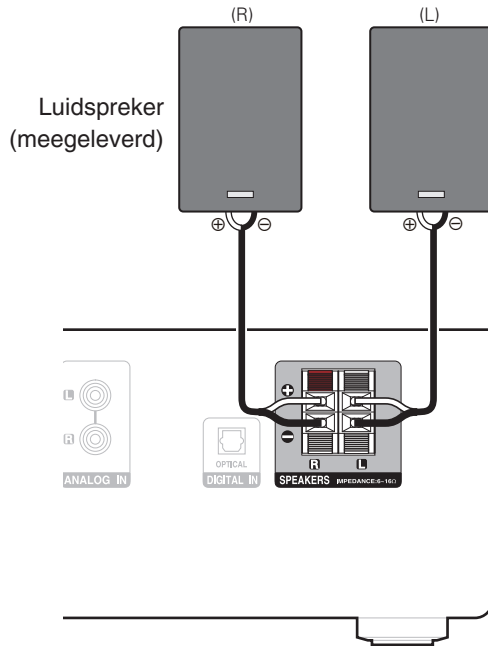

## Een analoog apparaat aansluiten

U kunt dit toestel aansluiten op verschillende apparaten met analoge audio-uitgang.

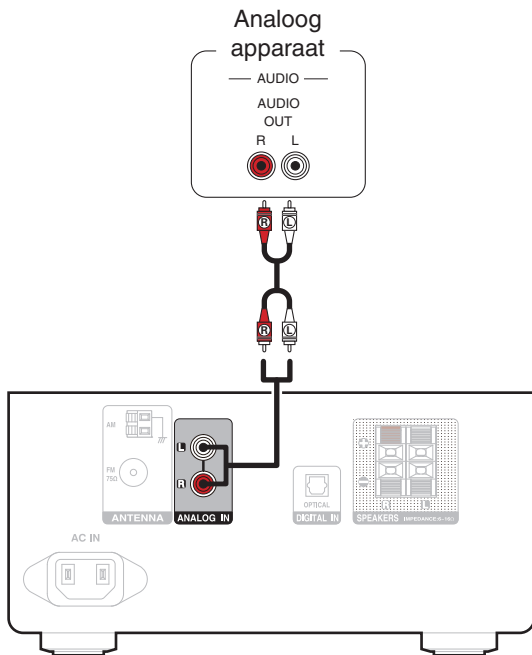

## Een digitaal apparaat aansluiten

U kunt dit toestel aansluiten op apparaten met digitale audio-uitgang (TV, digitale apparatuur enz.).

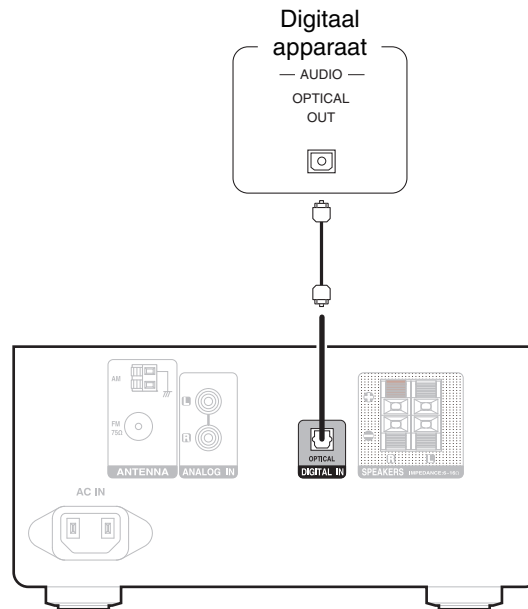

### ■ Specificaties van ondersteunde audioformaten

Zie "DIGITAL IN" (📖 blz. 61).

## Een FM/AM-antenne aansluiten

Sluit de antenne aan, stem af op een uitzending en verplaats dan de antenne naar de locatie waar er het minste ruis is. Gebruik dan tape, enz. om de antenne te bevestigen op deze locatie. "Luisteren naar FM/AM-uitzendingen" (☞ blz. 30)

AM-raamantenne  
(bijgeleverd)

FM-binnenantenne  
(bijgeleverd)

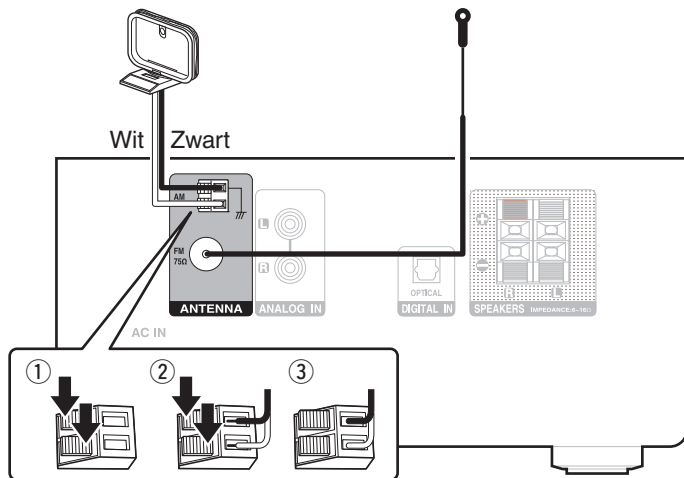

- Als u geen goed radiosignaal kunt ontvangen, raden we aan een buitenantenne te plaatsen. Vraag inlichtingen bij de verkoper van het toestel.

### OPMERKING

- Zorg dat de stroomaansluitingen van de AM-raamantenne geen metalen onderdelen van het paneel aanraakt.



## ■ De AM-raamantenne gebruiken

### Hangend aan een muur

Hang de raamantenne zonder enige aanpassing rechtstreeks aan de muur.

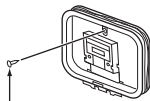

Spijker, nagel, e.d.

### Losstaand

Gebruik de hierboven getoonde procedure voor de aansluiting. Raadpleeg voor de montage het hoofdstuk "Montage AM-raamantenne".

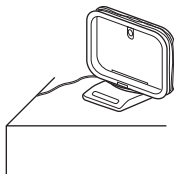

## ■ Montage AM-raamantenne

- 1 Plaats het standgedeelte door de onderkant van de raamantenne vanaf de achterkant en buig het naar voren.
- 2 Plaats het uitstekende gedeelte in het vierkante gat op de standaard.

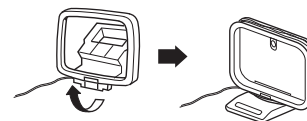
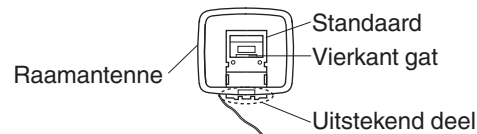

## Het netsnoer aansluiten

Stop de stekker in het stopcontact nadat u alle aansluitingen hebt voltooid.

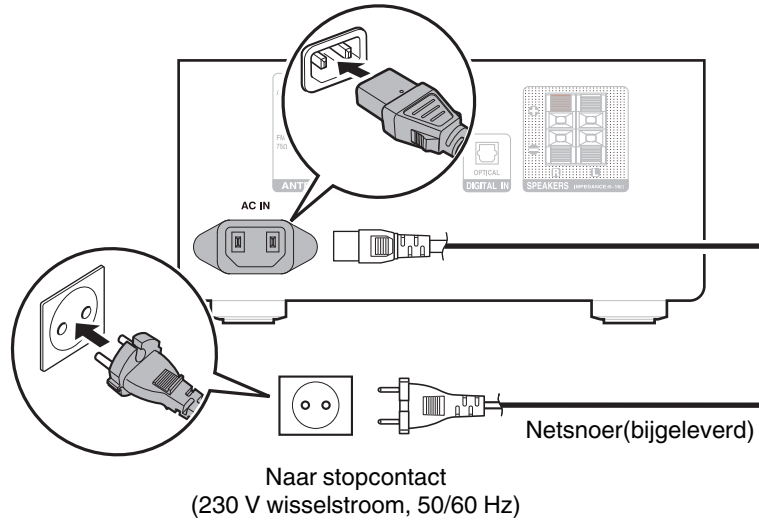

## ■ Inhoud

### Basisbediening

Inschakelen	24
De voeding in stand-bymodus zetten	24
De ingangsbron selecteren	25
Het volume instellen	25
Het geluid tijdelijk uitschakelen (Dempen)	25

### Een apparaat afspelen

CD's afspelen	26
Gegevens-CD's afspelen	28
Luisteren naar FM/AM-uitzendingen	30
Muziek beluisteren op een Bluetooth-apparaat	33
Digitale input afspelen	38
Analoge input afspelen	39

### Overige functies

Handige functies	40
------------------	----



# Basisbediening

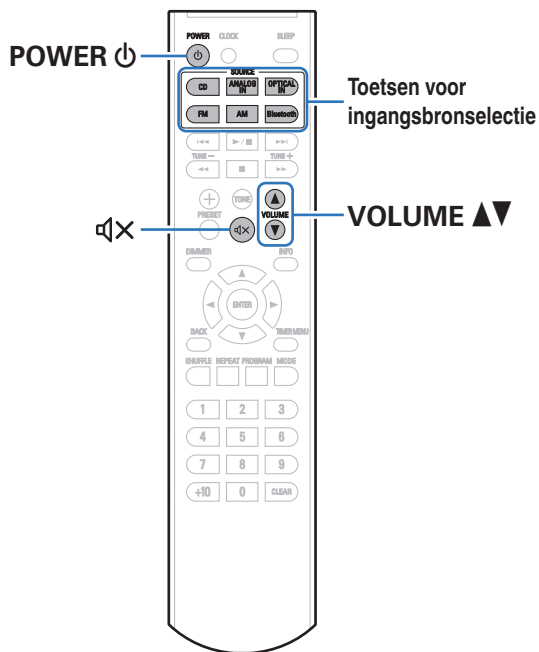

## Inschakelen

### 1 Druk op POWER om het toestel aan te zetten.

De voedingsindicator licht groen op.



- U kunt ook bij het hoofdtoestel op  drukken om het in te schakelen vanaf stand-by modus.

## De voeding in stand-bymodus zetten

### 1 Druk op POWER .

Het toestel schakelt naar de stand-bymodus.



- U kunt de stroom ook in stand-by zetten door op het hoofdtoestel op  te drukken.

### OPMERKING

- Er wordt nog steeds stroom geleverd aan een deel van het circuit, zelfs wanneer de voeding in stand-bymodus is. Wanneer u uw huis voor een lange periode verlaat of wanneer u op vakantie gaat, zorg dan dat u het netsnoer uit het stopcontact trekt.





## De ingangsbron selecteren

### 1 Druk op de selectieknop voor de ingangsbron die u wilt afspelen.

De geselecteerde ingangsbron verschijnt op het scherm.



- U kunt ook de ingangsbron selecteren door op het hoofdtoestel op SOURCE te drukken.

## Het volume instellen

### 1 Gebruik VOLUME ▲▼ om het volume in te stellen.

Het volumeniveau verschijnt op het display.



- U kunt het volume tevens regelen met VOLUME op het hoofdtoestel.

## Het geluid tijdelijk uitschakelen (Dempen)

### 1 Druk op .

“MUTE” verschijnt op het scherm.



- Om het geluid opnieuw weer te geven, past u het volume aan of drukt u opnieuw op .



# CD's afspelen

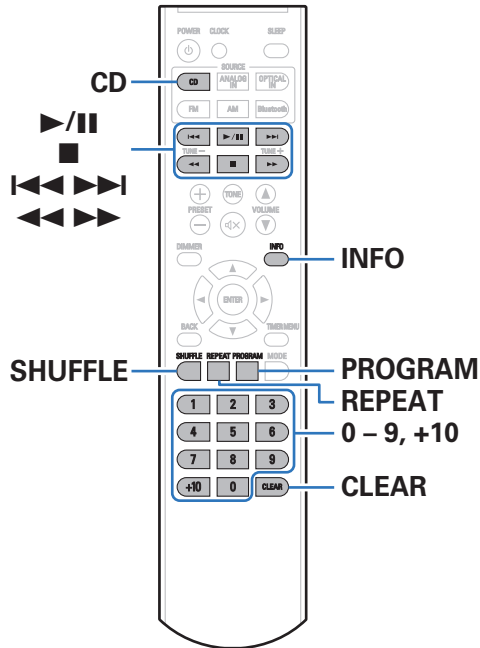





## CD's afspelen

- 1** Druk op CD om de ingangsbron over te schakelen naar "CD".
- 2** Plaats een schijf. (👉 blz. 62)
- 3** Druk op ▶/||. Het afspelen start.

### OPMERKING

- 8 cm schijven kunnen niet worden gebruikt op dit toestel. Stop geen schijven van 8 cm in de schijfsluf.
- Stop alleen CD's in de schijfsluf. Dit kan beschadiging tot gevolg hebben.



Bedieningstoetsen	Functie
	Weergave / Pauze
	Stop
	Vorige / volgende
	(Ingedrukt houden) Snel vooruit-/Terugspoelen
0 - 9, +10	De track selecteren
SHUFFLE	Willekeurige weergave
REPEAT	Herhaald afspelen <ul style="list-style-type: none"> <li>Schakelen tussen Herhalen van 1 track en Herhalen van alle tracks.</li> </ul>
INFO	Schakelen naar de verstreken tijdweergave

## ■ CD's uitwerpen

- 1 Druk op  op de hoofdeenheid terwijl het afspelen wordt gestopt.

## Tracks afspelen in een specifieke volgorde (programmaweergave)

Er kunnen maximaal 64 tracks worden geprogrammeerd.

### 1 Druk in de stopmodus op PROGRAM.

“PROGRAM” verschijnt op het scherm.

### 2 Gebruik 0 - 9, +10 om de tracks te selecteren.

[Voorbeeld]

Om de nummers 3 en 12 in die volgorde te programmeren drukt u achtereenvolgens op 3, +10 en 2.

### 3 Druk op .

De tracks worden in de geprogrammeerde volgorde afgespeeld.



- Het programma wordt gewist wanneer de schijf wordt uitgeworpen of wanneer de voeding wordt uitgeschakeld.
- Druk in de stopmodus op CLEAR en de laatste geprogrammeerde track wordt gewist.



## Gegevens-CD's afspelen

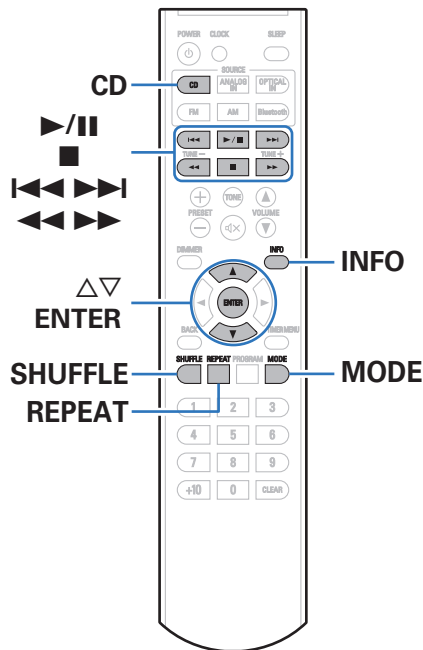

- Dit gedeelte legt uit hoe u muziekbestanden kunt afspelen die zijn opgenomen op een CD-R of CD-RW.
- Er zijn veel muziekdistributiewebsites op internet die het mogelijk maken dat u muziekbestanden in MP3- of WMA-formaat (Windows Media® Audio). De muziekbestanden die u hebt gedownload van dergelijke sites, kunt u opslaan op CD-R- of CD-RW-schijfjes en afspelen op dit toestel.
- Dit zijn de audioformaattypen en -specificaties die door dit toestel worden ondersteund voor weergave. Zie "Afspeelbare bestanden" voor details. (👉 blz. 60)
  - MP3
  - WMA

### OPMERKING

- Auteursrechtelijk beschermde bestanden kunnen niet worden afgespeeld.
- Afhankelijk van de software die wordt gebruikt voor het branden en andere omstandigheden, zullen sommige bestanden mogelijk niet correct worden afgespeeld of weergegeven.

"Windows Media" en "Windows" zijn handelsmerken of gedeponeerde handelsmerken van "Microsoft Corporation" in de Verenigde Staten en andere landen.



## Bestanden afspelen

- 1 Druk op CD om de ingangsbron over te schakelen naar "CD".
- 2 Plaats een CD-R of CD-RW met muziekbestanden in de schijfsleuf. (🔗 blz. 62)
- 3 Gebruik  $\Delta \nabla$  om de af te spelen map te selecteren en druk vervolgens op ENTER.
- 4 Gebruik  $\lll \ggg$  om het af te spelen bestand te selecteren en druk dan op ENTER.  
Het afspelen start.

Bedieningstoetsen	Functie
$\blacktriangleright / \blacksquare$	Weergave / Pauze
$\blacksquare$	Stop
$\lll \ggg$	Selecteer bestand, vorige / volgende
$\lll \ggg$	(Ingedrukt houden) Snel vooruit-/ Terugspoelen
$\Delta \nabla$	Map selecteren
MODE	Weergavemodus schakelen <ul style="list-style-type: none"> <li>• Schakelen tussen het afspelen van alle bestanden binnen de geselecteerde map of alle tracks op de schijf.</li> </ul>
SHUFFLE	Willekeurige weergave
REPEAT	Herhaald afspelen <ul style="list-style-type: none"> <li>• Schakelen tussen Herhalen van 1 track en Herhalen van alle tracks.</li> </ul>
INFO	Schakelen tussen Titel, Artiest, Album, weergave verstrekten tijd
ENTER	Het geselecteerde item invoeren



- Er worden Engelse letters, cijfers en bepaalde symbolen weergegeven. Incompatibele tekens worden als " ".

### ■ Bestanden die kunnen worden afgespeeld

Zie "Gegevens-CD's afspelen" (🔗 blz. 60).



## Luisteren naar FM/AM-uitzendingen

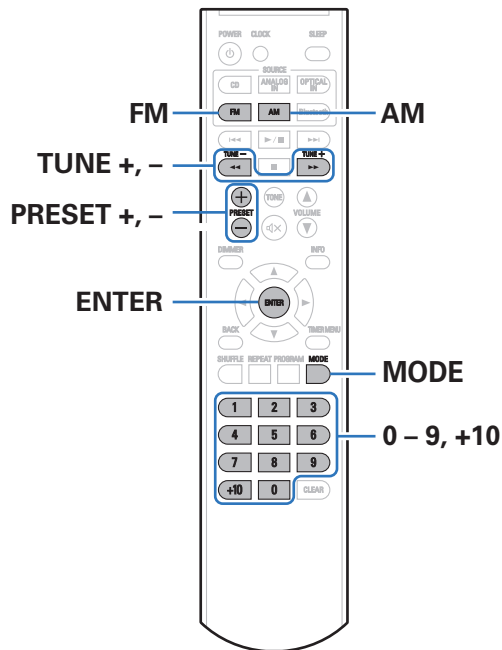

Meer details over het aansluiten van de antenne, vindt u op “Een FM/AM-antenne aansluiten” (🔗 blz. 20).

### Luisteren naar FM/AM-uitzendingen

- 1 Druk op FM of AM om de ontvangstband te selecteren.**
- 2 Houd TUNE + of TUNE - ingedrukt om de te beluisteren zender te selecteren.**

Het scannen wordt uitgevoerd tot een beschikbare radiozender is gevonden. Wanneer een radiozender is gevonden, wordt het scannen automatisch gestopt en wordt afgestemd op de zender.

- Druk kort op TUNE + of TUNE - en laat los om stapsgewijs de frequentie te veranderen.



- Druk bij ontvangst van een FM-station meerdere keren op MODE om de FM-ontvangstmodus tussen de stereo-ontvangstmodus (STEREO) en de mono-ontvangstmodus (MONO) te schakelen. Als het signaal zwak is en er geen stabiele stereo-ontvangst mogelijk is, stel “MONO” in. Bij aankoop is “STEREO” ingesteld.



## FM/AM-zenders instellen als voorkeuzezender

Op dit toestel kunnen in totaal 40 zendstations (30 FM-stations en 10 AM-stations) als voorkeuzezender worden ingesteld.

- 1 Stem af op de zender die u als voorkeuzezender wilt instellen.**
- 2 Druk op ENTER.**  
Het nummer voor de voorkeuzezender knippert.
- 3 Gebruik 0 – 9, +10 of PRESET +, – om het cijfer voor de voorkeuzezender te selecteren en druk daarna op ENTER.**  
De ontvangstfrequentie en ontvangstmodus zijn voorgeprogrammeerd.



- Selecteer een in stap 3 voorgeprogrammeerd nummer om dat nummer te overschrijven met de radiozender die u op dat moment ontvangt.

## Luisteren naar voorkeuzezenders

- 1 Gebruik 0 – 9, +10 of PRESET –, + om het nummer voor de voorkeuzezender te selecteren.**



## Voorkeuzezenders instellen en de ontvangen frequentie op het hoofdtoestel wijzigen

U kunt de voorkeuze- en afstemtoetsen (–, +) op het hoofdtoestel zowel gebruiken om tussen de voorkeuzezender te schakelen als om af te stemmen. De functies van de knoppen kunnen worden gewijzigd door het toestel op “PRESET” modus of “MANUAL” modus in te stellen. Volg de stappen hieronder om dit naar wens in te stellen.

### 1 Druk op ■ van het hoofdtoestel wanneer u een radiozender ontvangt.

De huidige instelling verschijnt op het scherm.

### 2 Druk opnieuw op ■ op het toestel als de huidige instelling op het scherm is te zien.

De instelling verandert telkens wanneer op de knop wordt gedrukt.

#### “PRESET” modus:

Gebruik de voorkeuze- en afstemtoetsen (–, +) op het hoofdtoestel om tussen de voorkeuzezenders te schakelen.

- Dit is dezelfde bewerking als PRESET + of PRESET – op de afstandsbediening.

#### “MANUAL” modus:

Gebruik de voorkeuze- en afstemtoetsen (–, +) op het hoofdtoestel om de ontvangen frequentie te wijzigen.

- Dit is dezelfde bewerking als TUNE – of TUNE + op de afstandsbediening.

## Over RDS

RDS is een zendservice die een zender in staat stelt extra informatie mee te zenden met het normale radioprogrammasignaal.

Wanneer het ontvangen FM-station RDS-compatibel is, wordt de naam van de radiozender op dit toestel weergegeven.

De RDS-functie werkt alleen wanneer u RDS-compatibele zenders ontvangt.





## Muziek beluisteren op een Bluetooth-apparaat

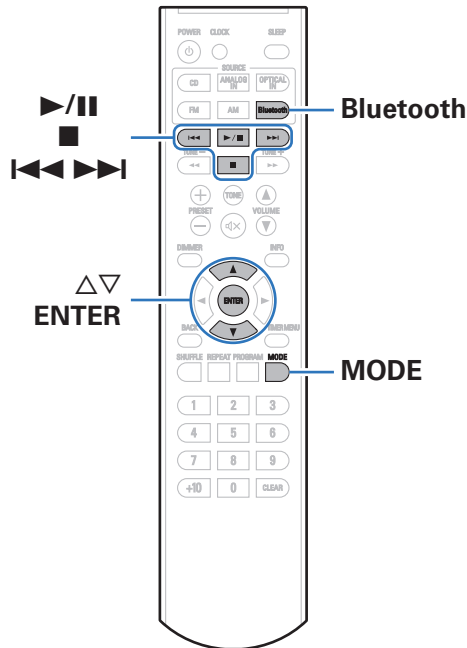

Muziekbestanden die zijn opgeslagen op Bluetooth-apparaten zoals smartphones, digitale muziekspelers enz. kunnen op dit toestel worden beluisterd door dit toestel te koppelen met en aan te sluiten op het Bluetooth-apparaat.

Communicatie is mogelijk tot een bereik van ongeveer 10 m.

### OPMERKING

- Om muziek af te spelen vanaf een Bluetooth-apparaat, moet het Bluetooth-apparaat het A2DP-profiel ondersteunen.



## Muziek beluisteren op een Bluetooth-apparaat

Om muziek van een Bluetooth-device te beluisteren op dit toestel, moet het Bluetooth-apparaat eerst met dit toestel worden gekoppeld.

Zodra het Bluetooth-apparaat is gekoppeld, hoeft dit niet opnieuw te gebeuren.

### 1 Druk op Bluetooth om de ingangsbron over te schakelen naar “BT AUDIO”.

Wanneer u het toestel voor de eerste keer gebruikt, gaat het toestel automatisch naar de koppelmodus en verschijnt “PAIRING” op het display van het toestel.

### 2 Activeer de Bluetooth-instellingen op uw mobiel apparaat.

### 3 Selecteer dit toestel wanneer de naam ervan verschijnt in de lijst van apparaten die wordt weergegeven op het scherm op het Bluetooth-apparaat.

De Bluetooth-indicator licht op als de koppeling tot stand is gebracht.

- Sluit het Bluetooth-apparaat aan terwijl “PAIRING” wordt weergegeven op het display van het toestel.  
Maak de verbinding met het Bluetooth-apparaat zo dicht mogelijk bij het toestel (ca. 1 m).

### 4 Speel muziek af met elke app op uw Bluetooth-apparaat.

- Het Bluetooth-apparaat kan ook worden bediend via de afstandsbediening van dit toestel.
- Wanneer de ingangsbron de volgende keer naar “BT AUDIO” wordt geschakeld, maakt dit toestel automatisch verbinding met het laatste Bluetooth-apparaat waarmee het was verbonden.





- Wanneer de naam van dit toestel niet op het scherm op het Bluetooth-apparaat wordt weergegeven, zoekt u naar apparaten op het Bluetooth-apparaat.
- Voer “0000” in wanneer het wachtwoord wordt gevraagd op het scherm van het Bluetooth-apparaat.

#### OPMERKING

- De koppelingsmodus op dit toestel duurt ongeveer 5 minuten. Wanneer de koppelingsmodus op dit toestel wordt geannuleerd voordat het koppelen is voltooid, voert u stap 1 opnieuw uit.
- Dit toestel kan het koppelen niet uitvoeren ten opzichte van een Bluetooth-apparaat met een andere wachtwoordsleutel dan “0000”.



Bedieningstoetsen	Functie
	Weergave / Pauze
	Stop
	Vorige / volgende

**OPMERKING**

- Om het Bluetooth-apparaat te bedienen met de afstandsbediening van dit toestel, moet het Bluetooth-apparaat het AVRCP-profiel ondersteunen.
- Er is geen garantie dat de afstandsbediening van dit toestel zal werken met alle Bluetooth-apparaten.
- Afhankelijk van het type Bluetooth-apparaat, voert dit toestel audio uit die gekoppeld is aan de volume-instelling op het Bluetooth-apparaat.

## Koppelen met andere Bluetooth-apparaten

Een Bluetooth-apparaat koppelen met dit toestel.

- 1 Activeer de Bluetooth-instellingen op uw mobiel apparaat.**
- 2 Druk op MODE.**  
Het Bluetooth-menu wordt weergegeven op het display.
- 3 Gebruik  $\Delta$ / $\nabla$  om "PAIRING" te selecteren en druk vervolgens op ENTER.**  
De Bluetooth-indicator knippert en het apparaat gaat naar de koppelmodus.
- 4 Selecteer dit toestel wanneer de naam ervan verschijnt in de lijst van apparaten die wordt weergegeven op het scherm op het Bluetooth-apparaat.**  
De Bluetooth-indicator licht op als de koppeling tot stand is gebracht.



- Dit toestel kan worden gekoppeld met maximaal 8 Bluetooth-apparaten. Wanneer een 9de Bluetooth-apparaat is gekoppeld, wordt dit geregistreerd in plaats van het oudste geregistreerde apparaat.
- Voer "0000" in wanneer het wachtwoord wordt gevraagd op het scherm van het Bluetooth-apparaat.



## De verbinding met Bluetooth verbreken

- 1 Druk op MODE terwijl u met Bluetooth bent verbonden.**  
Het Bluetooth-menu wordt weergegeven op het display.
- 2 Gebruik  $\Delta\nabla$  om “DISCONNECT” te selecteren en druk vervolgens op ENTER.**  
Verbreek de Bluetooth-verbinding met het verbonden apparaat.

## De modus Bluetooth stand-by instellen

Wanneer de Bluetooth stand-bymodus is ingeschakeld, schakelt dit toestel automatisch in als er een Bluetooth-apparaat met dit toestel verbonden wordt terwijl het in stand-by staat. Op die manier kunt u via Bluetooth naar muziek luisteren.

- 1 Druk op Bluetooth om de ingangsbron over te schakelen naar “BT AUDIO”.**
- 2 Druk op MODE.**  
Het Bluetooth-menu wordt weergegeven op het display.
- 3 Gebruik  $\Delta\nabla$  om “BT STBY” te selecteren en druk vervolgens op ENTER.**  
Het instellingsmenu voor stand-by Bluetooth wordt op het display weergegeven.
- 4 Gebruik  $\Delta\nabla$  om “ON” of “OFF” te selecteren en druk vervolgens op ENTER.**



- Stel “BT STBY” in op “ON” en stel dit toestel vervolgens in op stand-by. De Bluetooth-indicator licht op.
- De Bluetooth stand-byfunctie kan niet worden gebruikt als dit toestel geen koppelingsgegevens heeft. Om deze functie te gebruiken moet u dit toestel met een gekoppeld Bluetooth-apparaat verbinden.



## Opnieuw verbinden met dit toestel vanaf een Bluetooth-apparaat

Nadat het koppelen is voltooid, kan het Bluetooth-apparaat worden verbonden zonder dat u enige bewerkingen hoeft uit te voeren op dit toestel.

Deze bewerking moet ook worden uitgevoerd wanneer u het Bluetooth-apparaat schakelt voor weergave.

- 1 Als er momenteel een Bluetooth-apparaat verbonden is, deactiveert u de Bluetooth-instelling van dat apparaat om het los te koppelen.**
- 2 Activeer de Bluetooth-instelling van het aan te sluiten Bluetooth-apparaat.**
- 3 Selecteer dit toestel vanaf de lijst met Bluetooth-apparaten op uw Bluetooth-apparaat.**
- 4 Speel muziek af met elke app op uw Bluetooth-apparaat.**



- Als een Bluetooth-apparaat met het toestel wordt verbonden terwijl dit in Bluetooth stand-by staat (de Bluetooth-indicator licht op), wordt het toestel automatisch ingeschakeld.



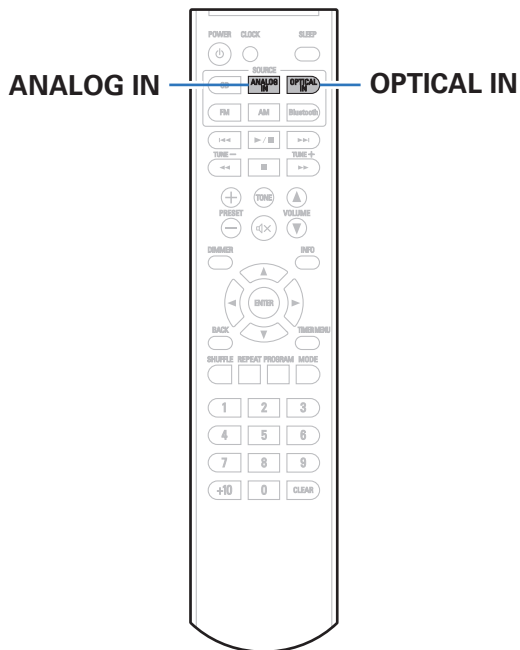

## Digitale input afspelen

- 1 Op afspelen voorbereiden.**  
Controleer de verbinding en sluit daarna de toestellen aan. “Een digitaal apparaat aansluiten” (🔗 blz. 19)
- 2 Druk op OPTICAL IN om de ingangsbron over te schakelen naar “OPTICAL”.**
- 3 Speel de component af die op dit toestel is aangesloten.**

### OPMERKING

- Voer geen niet-PCM-signalen in, zoals Dolby Digital en DTS. Hierdoor wordt ruis veroorzaakt en kunnen de luidsprekers schade oplopen.
- “UNLOCK” wordt weergegeven wanneer er audiosignalen worden ingevoerd die niet door dit toestel worden ondersteund of wanneer de samplefrequentie niet herkend wordt.

### ■ Specificaties van ondersteunde audioformaten

Zie “DIGITAL IN” (🔗 blz. 61).



## Analoge input afspelen

---

- 1 Op afspelen voorbereiden.**  
Controleer de verbinding en sluit daarna de toestellen aan.
- 2 Druk op ANALOG IN om de ingangsbron over te schakelen naar “ANALOG”.**
- 3 Speel de component af die op dit toestel is aangesloten.**



# Handige functies

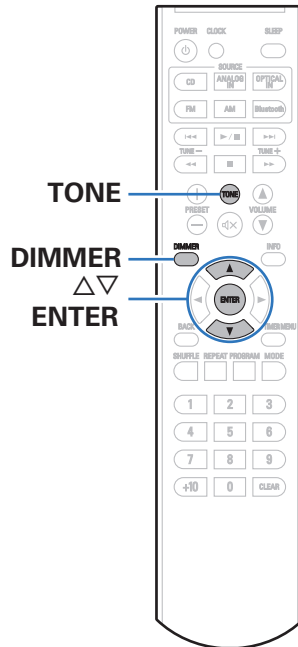

De toon regelen	41
De helderheid van het display wijzigen	42





## De toon regelen

### 1 Druk op TONE.

Hiermee wordt het menu voor de aanpassing van de geluidskwaliteit weergegeven.

### 2 Gebruik $\Delta$ / $\nabla$ om de aan te passen toonparameter te selecteren.

### 3 Gebruik $\Delta$ / $\nabla$ om, "BASS", "TREBLE", "BALANCE" of "S-DIRECT" aan te passen.

### 4 Druk op ENTER.

#### BASS

Past het geluid van lage tonen aan.

**-10 – +10** (Standaard : 0)

#### TREBLE

Past het geluid van hoge tonen aan.

**-10 – +10** (Standaard : 0)

#### BALANCE

Regel de balans van het volume links/rechts.

**L1 – L6, CENTER, R1 – R6**(Standaard: CENTER)



- Instellingen voor "BALANCE" zijn niet zichtbaar wanneer de hoofdtelefoon wordt gebruikt.

#### S-DIRECT (Source Direct)

**ON:** De geluidswaergave ligt dichterbij het originele geluid.

**OFF**  
(Standaard): De S-DIRECT-functie (Source Direct) uitschakelen.



- Stel "S-DIRECT" in op "ON" om "BASS", "TREBLE" en "BALANCE" naar de fabrieksinstellingen te herstellen.



## De helderheid van het display wijzigen

De helderheid van het display kan worden aangepast naar een van drie niveaus.

### 1 Druk op DIMMER.

- De helderheid van het display verandert telkens wanneer de knop wordt ingedrukt.



- De helderheid van het display is standaard ingesteld op het meest heldere.



## ■ Inhoud

### De klok, timerweergave en slaaptimer instellen

De huidige tijd instellen	44
De klok voortdurend weergeven	45
De timerweergave instellen	46
De timerweergavemodus instellen	47
Slaaptimerfunctie	47

### De modus Auto stand-by instellen

De modus Auto stand-by uitschakelen	48
De modus Auto stand-by inschakelen	48



## De klok, timerweergave en slaaptimer instellen

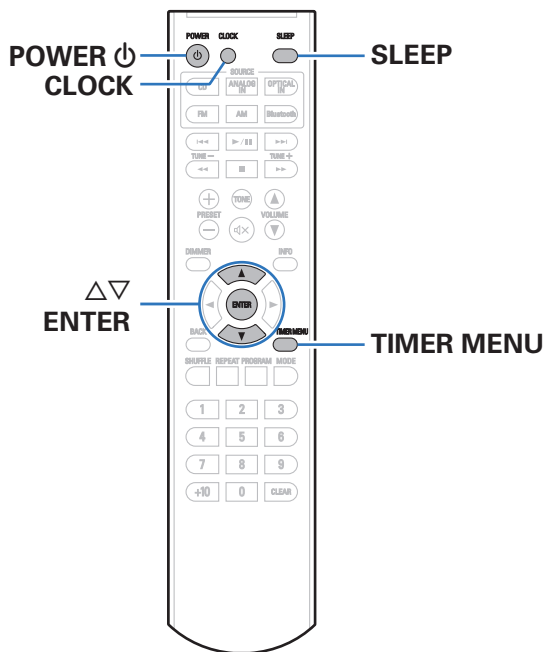

### De huidige tijd instellen

- 1 Druk op TIMER MENU.**  
Het instellingsmenu van de timer wordt weergegeven.
- 2 Gebruik  $\Delta$ / $\nabla$  om "CLOCK" te selecteren en druk vervolgens op ENTER.**  
Het instellingsmenu van de klok wordt weergegeven.
- 3 Gebruik  $\Delta$ / $\nabla$  om de "uren" in te stellen.**
- 4 Druk op ENTER.**  
Het display "minuten" knippert.
- 5 Gebruik  $\Delta$ / $\nabla$  om de "minuten" in te stellen.**
- 6 Druk op ENTER.**  
De huidige tijd wordt ingesteld en de menuweergave verdwijnt.



### ❑ De huidige tijd controleren wanneer de voeding is ingeschakeld

Druk op CLOCK.

Druk nogmaals op CLOCK en de weergave keert terug naar de originele toestand.

### ❑ De huidige tijd controleren wanneer de voeding is ingesteld op stand-by

Druk op CLOCK.

De huidige tijd wordt weergegeven gedurende 10 seconden.



- De tijd kan niet worden ingesteld wanneer u in stand-bymodus bent. Schakel eerst de voeding in.
- Wanneer de "CLK MODE" van het instellingsmenu van de timer op "ON" staat, wordt de huidige tijd voortdurend weergegeven, zelfs in de stand-bymodus.

## De klok voortdurend weergeven

Stel de klokmodus zo in dat de klok voortdurend in het scherm wordt weergegeven, ook als dit toestel in stand-by staat.

### 1 Druk op TIMER MENU.

Het instellingsmenu van de timer wordt weergegeven.

### 2 Gebruik $\Delta$ / $\nabla$ om "CLK MODE" te selecteren en druk vervolgens op ENTER.

Het instellingsmenu van de klokmodus wordt weergegeven.

### 3 Gebruik $\Delta$ / $\nabla$ om "ON" of "OFF" te selecteren en druk vervolgens op ENTER.



- Wanneer "CLK MODE" op "ON" staat, verbruikt dit toestel dezelfde hoeveelheid stroom als wanneer het wordt ingeschakeld.



## De timerweergave instellen

Audio van de ingestelde ingangsbron kan op een opgegeven tijd worden afgespeeld. Audio kan ook elke dag op dezelfde tijd worden afgespeeld.

### 1 Druk op TIMER MENU.

Het instellingsmenu van de timer wordt weergegeven.

### 2 Gebruik $\Delta\nabla$ om "ALARM" te selecteren en druk vervolgens op ENTER.

Het instellingsmenu van de timerweergave wordt weergegeven.

### 3 Gebruik $\Delta\nabla$ om de gewenste instelling te wijzigen en druk vervolgens op ENTER om de instelling in te voeren.

#### ① ON TIME

Gebruik  $\Delta\nabla$  om "uren" te selecteren voor de starttijd van het alarm en druk vervolgens op ENTER.

Gebruik  $\Delta\nabla$  om "minuten" te selecteren voor de starttijd van het alarm en druk vervolgens op ENTER.

#### ② OFF TIME

Gebruik  $\Delta\nabla$  om "uren" te selecteren voor de eindtijd van het alarm en druk vervolgens op ENTER.

Gebruik  $\Delta\nabla$  om "minuten" te selecteren voor de eindtijd van het alarm en druk vervolgens op ENTER.

#### ③ SOURCE SELECT

Gebruik  $\Delta\nabla$  om de bron te selecteren en druk vervolgens op ENTER.

---

CD / FM / AM

---

#### ④ MODE SELECT

Gebruik  $\Delta\nabla$  om de alarmmodus te selecteren en druk vervolgens op ENTER.

---

ONCE:

Het afspelen start en stopt (de voeding schakelt uit) slechts eenmaal op de ingestelde tijden.

---

EVERY:

Het afspelen start en stopt (de voeding schakelt uit) dagelijks op de ingestelde tijden.

---

### 4 Druk op POWER om de voeding in stand-by te zetten.

De stand-bymodus van het alarm wordt ingesteld, en de stroomindicator licht oranje op.



## De timerweergavemodus instellen

Schakel de instelling van de timerweergave in "ALARM" in het instellingsmenu van de timer in (eenmalig of dagelijks) of uit.

### 1 Druk op **TIMER MENU**.

Het instellingsmenu van de timer wordt weergegeven.

### 2 Gebruik $\Delta\nabla$ om "ON/OFF" te selecteren en druk vervolgens op **ENTER**.

Het instellingsmenu van de modus timerweergave wordt weergegeven.

### 3 Gebruik $\Delta\nabla$ om de "ONCE", "EVERY" of "OFF" te selecteren en druk vervolgens op **ENTER**.

- Wanneer dit is ingesteld op "OFF", wordt de tijdwerking uitgeschakeld, maar blijven de alarminstellingen ongewijzigd.

## Slaaptimerfunctie

U kunt de stroom automatisch naar stand-by laten schakelen nadat de ingestelde tijd is verstreken. Dit is handig voor het luisteren alvorens u gaat slapen.

### 1 Druk op **SLEEP tijdens de weergave en selecteer de insteltijd**.

- U kunt de slaaptimer instellen binnen het bereik van 10 tot 90 minuten in stappen van 10 minuten.

### ■ De slaaptimer annuleren

Druk op **SLEEP** om "OFF" in te stellen.



- De slaaptimerinstelling wordt geannuleerd wanneer het toestel naar de stand-bymodus schakelt.
- Druk op **SLEEP** om de resterende tijd tot de slaaptimer is geactiveerd, te controleren.



## De modus Auto stand-by instellen

Wanneer de Auto stand-bymodus is ingesteld op On gaat dit toestel automatisch naar de stand-bymodus wanneer er 15 minuten niets gebeurt.

Bij aankoop staat deze modus ingesteld op On.



### De modus Auto stand-by uitschakelen

- 1 Houd de toets **POWER** langer dan 3 seconden ingedrukt om de Modus Auto stand-by uit te schakelen. "AUTO STANDBY OFF" verschijnt op het scherm.

### De modus Auto stand-by inschakelen

- 1 Houd de toets **POWER** langer dan 3 seconden ingedrukt om de Modus Auto stand-by in te schakelen. "AUTO STANDBY ON" verschijnt op het scherm.



- De Auto stand-byfunctie werkt niet als de ingangsbron "FM" of "AM" is.





## ■ Inhoud

### Tips

Ik wil de stroom naar dit toestel inschakelen vanaf een Bluetooth-apparaat	50
Ik wil de toon zelf aanpassen	50
Ik wil dat de geluidsweergave identiek is aan het originele geluid	50
Ik wil de klok constant weergeven	50

### Probleemoplossing

Voeding wordt niet ingeschakeld/Voeding wordt uitgeschakeld	51
De LED knippert	52
Bewerkingen kunnen niet worden uitgevoerd via de afstandsbediening	53
Er is geen geluid hoorbaar	54
Het gewenste geluid wordt niet weergegeven	55
Er kan geen audio worden afgespeeld vanaf digitale apparaten (Optisch)	55
Geluid is onderbroken of er is ruis opgetreden	56
Kan geen schijven afspelen	57
Bluetooth kan niet worden afgespeeld	58



## Tips

### **Ik wil de stroom naar dit toestel inschakelen vanaf een Bluetooth-apparaat**

- Zodra u het koppelen tussen dit toestel en een Bluetooth-apparaat uitvoert, kunt u de stroom naar dit toestel inschakelen door het Bluetooth-apparaat. Als de Bluetooth-stand-bymodus is ingeschakeld, wordt dit toestel ingeschakeld wanneer het geselecteerd wordt in de apparatenlijst van een Bluetooth-apparaat.

### **Ik wil de toon zelf aanpassen**

- Druk op de TONE-knop om "BASS", "TREBLE" en "BALANCE" in te stellen. (🔍 blz. 41)

### **Ik wil dat de geluidswaergave identiek is aan het originele geluid**

- Druk op de TONE-knop om "S-DIRECT" op "ON" in te stellen. (🔍 blz. 41)

### **Ik wil de klok constant weergeven**

- De klok kan voortdurend worden weergegeven door op de knop TIMER MENU te drukken en "CLK MODE" op "ON" in te stellen. (🔍 blz. 45)



## Probleemoplossing

Controleer eerst het volgende als er problemen optreden.

1. Zijn de aansluitingen juist ?
2. Wordt het toestel bediend zoals wordt beschreven in de gebruiksaanwijzing?
3. Werken de andere componenten naar behoren ?

Als dit toestel niet naar behoren werkt, controleer dan de in onderstaande tabel vermelde punten.

Als het probleem blijft bestaan, is er mogelijk een defect. Schakel onmiddellijk de spanning uit en neem contact op met de winkel van aankoop.

### ■ Voeding wordt niet ingeschakeld/Voeding wordt uitgeschakeld

Symptoom	Oorzaak / Oplossing	Blz.
De spanning wordt niet ingeschakeld.	• Controleer of de stekker goed in het stopcontact zit.	<u>22</u>
	• Dit toestel is in de stand-bymodus. Druk op $\phi$ op het toestel of op POWER $\phi$ op de afstandsbediening.	<u>24</u>
De voeding wordt automatisch uitgeschakeld.	• De slaaptimer is ingesteld. Schakel de voeding opnieuw in.	<u>47</u>
	• Het toestel is ingesteld op Auto stand-bymodus. De Auto stand-bymodus schakelt het toestel automatisch op stand-by als er geen signaal is en er langer dan 15 minuten niets gebeurt. Om Auto stand-bymodus uit te schakelen, houdt u de knop POWER $\phi$ op de afstandsbediening langer dan 3 seconden ingedrukt wanneer de Auto stand-bymodus is ingeschakeld.	<u>48</u>



## ■ De LED knippert

Symptoom	Oorzaak / Oplossing	Blz.
De lamp licht om de 0,25 seconden rood op en "PROTECT" verschijnt op het display.	<ul style="list-style-type: none"> <li>Beveiligingscircuit geactiveerd door een verhoging van de interne temperatuur. Schakel de voeding in, wacht tot de set volledig is afgekoeld, en schakel dan de voeding opnieuw in. Als het probleem zich blijft voordoen nadat u deze oplossing heeft geprobeerd, moet u de stroom van dit toestel loskoppelen en contact opnemen met het reparatiecentrum.</li> </ul>	<u>66</u>
	<ul style="list-style-type: none"> <li>Kerndraden van twee luidsprekers raken elkaar of er steekt een kerndraad uit de terminal en het achterpaneel van de set raakt, waardoor het beschermingscircuit wordt geactiveerd. Koppel eerst het netsnoer los en draai dan de kerndraden stevig vast of sluit de luidsprekerkabels en sluit dan opnieuw aan. Als het probleem zich blijft voordoen nadat u deze oplossing heeft geprobeerd, moet u de stroom van dit toestel loskoppelen en contact opnemen met het reparatiecentrum.</li> </ul>	<u>66</u>



## ■ Bewerkingen kunnen niet worden uitgevoerd via de afstandsbediening

Symptoom	Oorzaak / Oplossing	Blz.
Bewerkingen kunnen niet worden uitgevoerd via de afstandsbediening.	• De batterijen zijn op. Plaats nieuwe batterijen.	<u>6</u>
	• Bedien de afstandsbediening binnen een afstand van ongeveer 7 m vanaf dit toestel en in een hoek van 30°.	<u>6</u>
	• Verwijder alle obstakels tussen de dit toestel en de afstandsbediening.	—
	• Plaats de batterijen in de juiste richting en let op de ⊕- en ⊖-markeringen.	<u>6</u>
	• Er schijnt een sterk licht op de afstandsbedieningssensor van het toestel (direct zonlicht, spotje, enz.). Zet het toestel op een plaats waar de afstandsbedieningssensor niet blootstaat aan direct zonlicht.	—
	• Wanneer u een 3D-videoapparaat gebruikt, zal de afstandsbediening van dit toestel mogelijk niet werken vanwege effecten van de infrarood communicatie tussen eenheden (zoals tv en kijken met een 3D-bril). Pas in dat geval de richting van de eenheden met de 3D-communicatiefunctie en hun afstand aan om ervoor te zorgen dat ze de werking van de afstandsbediening van dit toestel niet beïnvloeden.	—



## ■ Er is geen geluid hoorbaar

Symptoom	Oorzaak / Oplossing	Blz.
Er komt geen geluid uit de luidsprekers.	• Controleer de aansluitingen van alle apparaten.	<u>16</u>
	• Sluit de aansluitkabels stevig aan.	—
	• Controleer of de ingangen en uitgangen niet omgekeerd zitten.	—
	• Controleer de kabels op schade.	—
	• Controleer of de luidsprekerkabels goed zijn aangesloten. Controleer of de kernraden van de kabel het metalen gedeelte op de luidsprekeraansluitingen niet raken.	<u>17</u>
	• Maak de luidsprekeraansluitingen stevig vast. Controleer of de luidsprekeraansluitingen niet los zitten.	<u>17</u>
	• Controleer of er een goede ingangsbron is geselecteerd.	<u>25</u>
	• Pas het volume van het toestel aan.	<u>25</u>
	• Schakel de dempingsfunctie uit.	<u>25</u>
	• Controleer de instelling voor de digitale uitgang op het aangesloten apparaat. De eerste instellingen zijn mogelijk uit, afhankelijk van het apparaat.	—
	• Voer geen niet-PCM-signalen in, zoals Dolby Digital en DTS. Hierdoor wordt ruis veroorzaakt en kunnen de luidsprekers schade oplopen.	<u>38</u>
	• Er wordt geen geluid uitgevoerd via de luidsprekers als een hoofdtelefoon wordt aangesloten.	<u>10</u>
	• Om af te spelen via een Bluetooth-verbinding, voert u het koppelen opnieuw uit tussen dit toestel en het Bluetooth-apparaat.	<u>34</u>



## ■ Het gewenste geluid wordt niet weergegeven

Symptoom	Oorzaak / Oplossing	Blz.
De volumebalans links/rechts is niet in evenwicht.	<ul style="list-style-type: none"> <li>Druk op de knop TONE op de afstandsbediening om de "BALANCE" aan te passen.</li> </ul>	<u>41</u>
Instelwaarden worden niet weergegeven in "BASS" en "TREBLE".	<ul style="list-style-type: none"> <li>Druk op de TONE-knop om "S-DIRECT" op "OFF" in te stellen.</li> </ul>	<u>41</u>
Instelwaarden worden niet weergegeven in "BALANCE".	<ul style="list-style-type: none"> <li>Instellingen voor "BALANCE" zijn niet zichtbaar wanneer de hoofdtelefoon wordt gebruikt.</li> </ul>	<u>41</u>

## ■ Er kan geen audio worden afgespeeld vanaf digitale apparaten (Optisch)

Symptoom	Oorzaak / Oplossing	Blz.
"UNLOCK" wordt weergegeven.	<ul style="list-style-type: none"> <li>Wanneer digitale audiosignalen niet goed kunnen worden gedetecteerd, wordt "UNLOCK" weergegeven.</li> </ul>	<u>38</u>
	<ul style="list-style-type: none"> <li>"UNLOCK" wordt weergegeven wanneer wanneer audiosignalen die niet worden ondersteund door dit toestel, worden ingevoerd. Controleer het formaat van het audio-uitgangssignaal van uw digitaal apparaat.</li> </ul>	<u>38</u>



## ■ Geluid is onderbroken of er is ruis opgetreden

Symptoom	Oorzaak / Oplossing	Blz.
Wanneer u een gesprek voert op een iPhone, treedt er ruis op in de audio-uitgang op dit toestel.	<ul style="list-style-type: none"> <li>Wanneer u een gesprek voert, moet u een afstand van minstens 20 cm behouden tussen de iPhone en dit toestel.</li> </ul>	—
Er treedt vaak ruis op tijdens FM/AM-uitzendingen.	<ul style="list-style-type: none"> <li>Verander de richting of de stand van de antenne.</li> </ul>	<u>20</u>
	<ul style="list-style-type: none"> <li>Gebruik een buitenantenne.</li> </ul>	<u>20</u>
	<ul style="list-style-type: none"> <li>Verwijder de antenne van andere aansluitingskabels.</li> </ul>	<u>20</u>
Tijdens het afspelen vanaf de CD-R/CD-RW, wordt het geluid af en toe onderbroken.	<ul style="list-style-type: none"> <li>Dit kan worden veroorzaakt door slechte opnameomstandigheden of de schijf zelf is mogelijk van slechte kwaliteit. Gebruik een goed opgenomen schijf.</li> </ul>	—





## ■ Kan geen schijven afspelen

Symptoom	Oorzaak / Oplossing	Blz.
Het afspelen is niet mogelijk wanneer op de ►/II-toets wordt gedrukt, of er kan een specifiek deel van de disc niet correct afspelen.	<ul style="list-style-type: none"> <li>De schijf is vuil of heeft krassen. Reinig de schijf of plaats een andere schijf.</li> </ul>	<u>62</u>
Kan geen CD-R/CD-RW afspelen.	<ul style="list-style-type: none"> <li>CD's kunnen niet worden afgespeeld tenzij ze zijn voltooid. Gebruik een voltooide schijf.</li> </ul>	<u>62</u>
	<ul style="list-style-type: none"> <li>Dit kan worden veroorzaakt door slechte opnameomstandigheden of de schijf zelf is mogelijk van slechte kwaliteit. Gebruik een goed opgenomen schijf.</li> </ul>	—
	<ul style="list-style-type: none"> <li>De DATA CD-weergavefunctie van dit toestel ondersteunt alleen het afspelen van MP3- en WMA-bestanden.</li> </ul>	<u>60</u>
"DISC ERR" wordt weergegeven.	<ul style="list-style-type: none"> <li>"DISC ERR" wordt weergegeven als een schijf wordt geladen die niet kan worden afgespeeld.</li> </ul>	<u>62</u>
	<ul style="list-style-type: none"> <li>"DISC ERR" wordt weergegeven als de schijf ondersteboven is geladen of als er geen schijf is geladen.</li> </ul>	<u>62</u>



## ■ Bluetooth kan niet worden afgespeeld

Symptoom	Oorzaak / Oplossing	Blz.
Er kunnen geen Bluetooth-apparaten op dit toestel worden aangesloten.	• De Bluetooth-functie is niet ingeschakeld in het Bluetooth-apparaat. Raadpleeg de gebruiksaanwijzing van het Bluetooth-apparaat om de Bluetooth-functie in te schakelen.	—
	• Breng het Bluetooth-apparaat dicht bij dit toestel.	—
	• Het Bluetooth-apparaat kan geen verbinding maken met dit toestel als het niet compatibel is met het A2DP-profiel.	—
	• Schakel de voeding van het Bluetooth-apparaat uit en in en probeer het opnieuw.	—
Het geluid wordt afgesneden.	• De Bluetooth-functie is uitgeschakeld. Druk op de Bluetooth-knop, schakel de Bluetooth-functie in en maak opnieuw verbinding.	<u>37</u>
	• Breng het Bluetooth-apparaat dicht bij dit toestel.	—
	• Verwijder de obstructies tussen het Bluetooth-apparaat en dit toestel.	—
	• Om elektromagnetische storing te voorkomen, moet u dit toestel ver van magnetrons, ovens, draadloze LAN-apparaten en ander Bluetooth-apparaten plaatsen.	—
	• Sluit het Bluetooth-apparaat opnieuw aan.	—



## Fabrieksinstellingen opnieuw instellen

Voer deze procedure alleen uit wanneer de display en de bediening niet naar behoren functioneren.

Verschillende instellingen worden opnieuw ingesteld naar de standaard fabriekswaarden. Geef de instellingen opnieuw op.

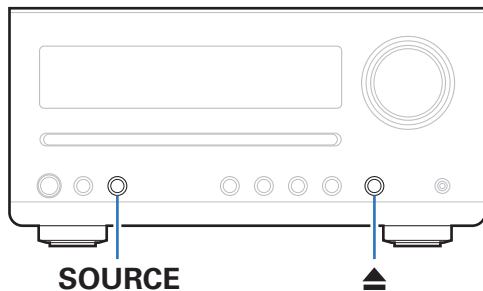

- 1** Druk op CD op de afstandsbediening om de ingangsbron over te schakelen naar “CD”.
- 2** Druk op ▲ om een schijf uit te werpen.
- 3** Houd ▲ ingedrukt en houd tegelijkertijd SOURCE gedurende 5 seconden ingedrukt.  
De “RESET” wordt weergegeven.



- Herhaal dit proces als “RESET” niet wordt weergegeven.



# Gegevens-CD's afspelen

## ■ DATA CD-formaten

Alleen CD-R's en CD-RW's die worden gebrand in onderstaande indeling kunnen worden afgespeeld.

### Indeling van de CD-brander software

ISO9660 level 1

CD's die worden gebrand in een andere indeling zijn mogelijk niet goed af speelbaar.

### Maximaal aantal afspeelbare bestanden en mappen

Aantal bestanden: 999

Maximaal aantal mappen: 255

### Bestandsindeling

MPEG-1 Audio Layer-3

WMA (Windows Media Audio)

### Labelgegevens

ID3-Tag (Ver. 1.x en 2.x)

META-tag (Compatibel met titel, artiest- en albumnamen)

## ■ Afspeelbare bestanden

	Bemonsteringsfrequentie	Bitsnelheid	Extensie
MP3	32/44, 1/48 kHz	32 – 320 kbps	.mp3
WMA	32/44, 1/48 kHz	32 – 480 kbps	.wma



- Sla muziekbestanden op met de bestandsextensie “.MP3” of “.WMA”. Bestanden die een andere of geen extensie hebben, kunnen niet worden afgespeeld.
- Mac OS X-bestanden met bestandsnamen die beginnen met “\_” zijn geen muziekgegevens en kunnen niet worden afgespeeld.
- Opnamen die door uzelf zijn gemaakt, zijn alleen voor uw privégebruik en mogen in overeenstemming met de auteursrechtwetgeving op geen enkele andere manier zonder toestemming van de houder van de auteursrechten worden gebruikt.



## DIGITAL IN

### ■ Specificaties van ondersteunde audioformaten

#### □ Optisch

	Samplingfrequentie	Bitlengte
Lineaire PCM (2-kanaals)	32/44, 1/48/88, 2/96 kHz	16/24-bits

## Bluetooth-apparaten afspelen

Dit toestel ondersteunt de volgende Bluetooth-profielen.

- A2DP (Advanced Audio Distribution Profile) :  
Wanneer een Bluetooth-apparaat dat deze standaard ondersteunt, wordt aangesloten, kunnen mono en stereo geluid met hoge kwaliteit worden gestreamd.
- AVRCP (Audio/Video Remote Control Profile) :  
Wanneer een Bluetooth-apparaat die deze standaard ondersteunt, wordt aangesloten, kan het Bluetooth-apparaat worden bediend vanaf dit toestel.

### ■ Over Bluetooth-communicatie

Het uitzenden van radiogolven vanaf dit toestel kan storingen veroorzaken in de werking van medische apparatuur. Zorg dat u de voeding van dit toestel en het Bluetooth-apparaat uitschakelt op de volgende locaties omdat storing van radiogolven defecten kan veroorzaken.

- Ziekenhuizen, treinen, vliegtuigen, tankstations en plaatsen waar ontbrandbare gassen worden gegenereerd
- Dichtbij automatische deuren en brandalarmen



# Over schijven

## ■ Schijven die op dit toestel worden afgespeeld

### 1 Muziek-cd's

Schijven die met het onderstaande logo zijn gemarkeerd, kunnen niet worden afgespeeld op dit toestel.



### 2 CD-R/CD-RW

#### OPMERKING

- Discs in speciale vormen (hartvormige, achthoekige discs, enz.) kunnen niet worden afgespeeld. Probeer ze niet af te spelen omdat u hierdoor het toestel kunt beschadigen.
- Sommige schijven en sommige opnameformaten kunnen niet worden afgespeeld.
- Niet-voltooide schijven kunnen niet worden afgespeeld.
- Als u het toestel lange tijd laat staan in een kamer met rook van sigaretten enz., kan het oppervlak van de optische pickup vuil worden waardoor de signalen niet meer naar behoren kunnen worden gelezen.



## ■ Schijven laden

- Plaats de schijf in de lade met het label omhoog.
- Plaats de schijf langzaam in de schijfsleuf. Neem uw hand weg zodra de schijf naar binnen wordt getrokken.



- "DISC ERR" wordt weergegeven als een schijf wordt geladen die niet kan worden afgespeeld.
- "DISC ERR" wordt weergegeven als de schijf ondersteboven is geladen of als er geen schijf is geladen.

#### OPMERKING

- Plaats geen vreemde voorwerpen in de schijfsleuf. Dit kan beschadiging tot gevolg hebben.
- Als u het toestel lange tijd laat staan in een kamer met rook van sigaretten enz., kan het oppervlak van de optische pickup vuil worden waardoor de signalen niet meer naar behoren kunnen worden gelezen.



## ■ Waarschuwingen over het laden van schijven

- 8 cm schijven kunnen niet worden gebruikt op dit toestel. Stop geen schijven van 8 cm in de schijfsleuf.
- Gebruik geen 8 cm-schijfadapter.
- Leg slechts één schijf tegelijk in de schijflade. Als er twee of meer schijven geplaatst worden, kan de lade beschadigd worden en kunnen er krassen op de schijven ontstaan.
- Plaats geen beschadigde, kromgetrokken of met lijm geplakte schijven in de lade.
- Gebruik geen schijven met loszittend plakband, schijven waarvan het label loslaat of schijven met restanten van plakband of labels die zijn verwijderd. Dergelijke schijven kunnen vast komen te zitten en de speler beschadigen.

## ■ Voorzorgsmaatregelen bij werken met de eenheid

- Voorkom dat er vingerafdrukken, vuil of vet op de schijven komen.
- Neem de schijven voorzichtig uit de hoes om krassen te voorkomen.
- Schijven niet buigen of verhitten.
- Het gat in het midden van de schijf niet groter maken.
- Schrijf niet met pen of potlood, enz. op de kant met het (gedrukte) label en plak geen nieuwe labels op de schijven.
- Er kunnen waterdruppels op de schijven worden gevormd als ze plots worden verplaatst van een koude (buitenshuis) naar een warme plaats. Probeer ze niet te drogen met een haardroger, enz.

## ■ Waarschuwingen over het bewaren van schijven

- Zorg dat u de schijven verwijdert na gebruik.
- Bewaar de schijven in hun hoesjes om ze te beschermen tegen stof, krassen, vervorming, enz.
- Schijven niet op de volgende plaatsen bewaren:
  1. Op plaatsen waar ze gedurende langere tijd aan direct zonlicht worden blootgesteld
  2. Op vochtige of stoffige plaatsen
  3. Op plaatsen waar ze worden blootgesteld aan de hitte van verwarmingstoestellen, enz.

## ■ Het reinigen van schijven

- Voordat de schijf wordt gebruikt, moeten vingerafdrukken of vuil worden verwijderd. Vingerafdrukken en vuil kunnen de geluidskwaliteit benadelen en storingen in de weergave veroorzaken.
- Gebruik een los verkrijgbaar reinigingssetje voor schijven of een zachte doek om de schijf te reinigen.



Veeg altijd voorzichtig vanuit het midden naar de rand van de schijf.



Niet met een draaiende beweging reinigen of afnemen.

### OPMERKING

- Gebruik geen reinigingsmiddelen, antistatische vloeistoffen of benzeen, verdunningsmiddelen of andere oplosmiddelen.



## Laatste functie-geheugen

---

Hiermee worden de instellingen opgeslagen die in gebruik waren direct voordat naar de standby-modus werd overgeschakeld. Wanneer het toestel weer wordt aangezet, worden de instellingen weer hersteld naar wat deze waren direct voordat naar de standby-modus werd overgeschakeld.





## Uitleg termen

### ■ Audio

#### MP3 (MPEG Audio Layer-3)

Dit is een internationaal gestandaardiseerd audiodatacompressiesysteem dat de "MPEG-1"-videocompressiestandaard gebruikt. Het comprimeert het gegevensvolume tot ongeveer een elfde van de originele grootte terwijl het een klankwaliteit behoudt die gelijk is aan die van een muziek-CD.

#### WMA (Windows Media Audio)

Dit is een audiocompressietechnologie die werd ontwikkeld door Microsoft Corporation.

WMA-gegevens kunnen worden gecodeerd met Windows Media® Player. Om WMA-bestanden te coderen, kunnen alleen applicaties worden gebruikt die door Microsoft Corporation zijn geautoriseerd. Als u een niet-geautoriseerde applicatie gebruikt, is het mogelijk dat het bestand niet juist werkt.

#### Samplingfrequentie

Bij sampling wordt een geluidsgolf (analoog signaal) op regelmatige intervallen gelezen en wordt de hoogte van elke golf bij elke aflezing uitgedrukt in digitaal formaat (waardoor een digitaal signaal wordt geproduceerd).

Het aantal aflezingen dat binnen één seconde wordt gedaan, wordt "samplefrequentie" genoemd. Hoe groter de waarde, hoe dichter de gereproduceerde klank bij het origineel ligt.

#### Luidsprekerimpedantie

Dit is een weerstandswaarde van wisselstroom die wordt aangegeven in  $\Omega$  (ohm). Hoe kleiner deze waarde, hoe groter de kracht.

#### Bitsnelheid

Dit drukt de leeshoeveelheid per seconde uit van video-/audiogegevens die zijn opgenomen. Een hoger cijfer betekent een hogere geluidskwaliteit, maar levert ook een groter bestand.



## ■ Overige

### Finaliseren

Finaliseren is het proces waarmee opgenomen CD-R/CD-RW-schijven afspeelbaar worden gemaakt voor compatibele spelers.

### Koppelen

Koppelen (registratie) is een bewerking die is vereist om een Bluetooth-apparaat met dit toestel te verbinden via Bluetooth. Wanneer de apparaten zijn gekoppeld, verifiëren ze elkaar en kunnen ze onderling met elkaar verbinden zonder dat er ongewenste verbindingen gebeuren.

Als u de Bluetooth-verbinding voor de eerste keer gebruikt, moet u dit toestel en het te verbinden Bluetooth-apparaat koppelen.

### Beveiligingscircuit

Dit is een functie om schade te voorkomen aan componenten van de stroomtoevoer bij ongewone omstandigheden zoals een eventuele overbelasting of overspanning.

## Informatie handelsmerk



Het Bluetooth®-woordmerk en de logo's zijn gedeponeerde handelsmerken van Bluetooth SIG, Inc. en elk gebruik van dergelijke merken door D&M Holdings Inc. is onder licentie. Andere handelsmerken en handelsnamen zijn eigendom van hun respectieve eigenaars.



# Technische gegevens

## ■ Audioversterker

- CD-speler

<b>Frequentierespons voor weergave:</b>	2 Hz - 20 kHz
<b>Wow &amp; flutter:</b>	Lager dan meetbare grenzen ( $\pm 0,001$ %)
<b>Bemonsteringsfrequentie:</b>	44,1 kHz

- Audioversterker

<b>Nominaal vermogen:</b>	2-kanaals 15 W + 15 W (6 $\Omega$ /ohm, 1 kHz, T.H.D. 10 %)
---------------------------	--

## ■ Tunergedeelte

	[FM]	[AM]
<b>Afstembereik:</b>	87,50 MHz – 108,00 MHz	522 kHz – 1611 kHz
<b>Effectieve gevoeligheid:</b>	2,5 $\mu$ V / 75 $\Omega$ /ohm	20 $\mu$ V
<b>FM STEREO-scheiding:</b>	30 dB (1 kHz)	
<b>FM S/N-verhouding:</b>	Mono: 65 dB Stereo: 60 dB	
<b>FM THD+N (1 kHz):</b>	Mono: 0,2 % Stereo: 0,5 %	



## ■ Bluetooth-sectie

<b>Communicatiesysteem:</b>	Bluetooth versie 4.0
<b>Zendvermogen:</b>	Vermogensklasse 2
<b>Maximum communicatiebereik:</b>	Ca. 10 m in gezichtsveld*
<b>Frequentieband:</b>	2,4 GHz band
<b>Modulatieschema:</b>	FHSS (Frequency-Hopping Spread Spectrum)
<b>Ondersteunde profielen:</b>	A2DP (Advanced Audio Distribution Profile) 1.2 AVRCP (Audio Video Remote Control Profile) 1.4
<b>Overeenkomende codec:</b>	SBC, AAC
<b>Zendbereik (A2DP):</b>	20 Hz – 20.000 Hz

\* Het werkelijke communicatiebereik verschilt afhankelijk van de invloed van dergelijke factoren als obstructies tussen apparaten, elektromagnetische golven van magnetrons, statische elektriciteit, draadloze telefoon, ontvangstgevoeligheid, antenneprestaties, besturingssysteem, toepassingssoftware enz.



## ■ Klok/alarm/slaapstand

<b>Kloktype:</b>	Kristaloscillator (binnen 1 – 2 minuten per maand)
<b>Alarm:</b>	Eenmalig alarm/Dagelijks alarm: elk één systeem
<b>Slaapstand:</b>	Slaaptimer: max. 90 minuten

## ■ Algemeen

<b>Bedieningstemperatuur:</b>	+5 °C - +35 °C
<b>Voeding:</b>	230 V wisselstroom, 50/60 Hz
<b>Stroomverbruik:</b>	30 W
<b>Stroomverbruik in klokmodus:</b>	7 W
<b>Stroomverbruik in stand-bymodus:</b>	0,3 W
<b>Stroomverbruik in Bluetooth stand-bymodus:</b>	0,4 W

- Veranderingen in technische gegevens en ontwerp voorbehouden.



## ■ Dimensies

Eenheid : mm

【Hoofdtoestel】

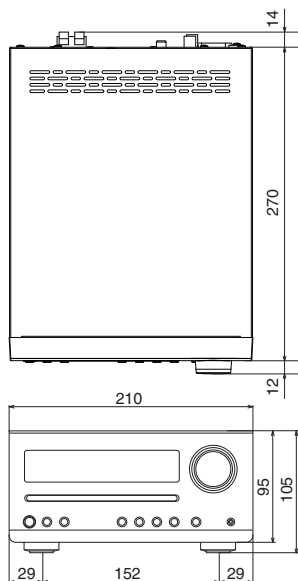

【Luidspreker】

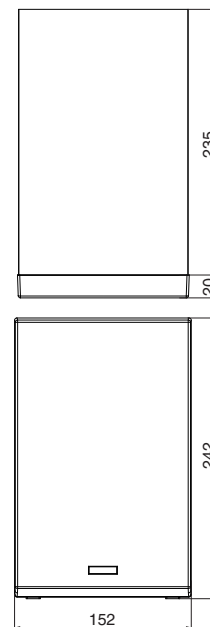

## ■ Gewicht:

Hoofdtoestel: 2,8 kg

Luidspreker (per stuk): 3,4 kg

# Index

<b>A</b>		<b>F</b>		<b>S</b>	
Achterpaneel .....	11	Fabrieksinstellingen opnieuw instellen .....	59	Slaaptimer .....	47
Afstandsbediening .....	13	FM/AM-antenne .....	20, 30	<b>T</b>	
Alarm .....	46	FM/AM-uitzendingen .....	20, 30	Tips .....	50
Auto stand-by .....	48	<b>G</b>		<b>V</b>	
<b>B</b>		Gegevens-CD .....	28	Volume .....	25
Bluetooth-apparaat .....	33	<b>H</b>		Voorpaneel .....	8
<b>C</b>		Helderheid display .....	42	<b>L</b>	
CD .....	26	<b>L</b>		Luidsprekers .....	17
<b>D</b>		<b>P</b>		<b>P</b>	
De toon regelen .....	41	Probleemoplossing .....	51		
Dempen .....	25				



**DENON®**

[www.denon.com](http://www.denon.com)

3520 10642 00AD

Copyright ©2018 D&M Holdings Inc. All Rights Reserved.