

Register your product and get support at
www.philips.com/welcome

HF3470, HF3465



PHILIPS



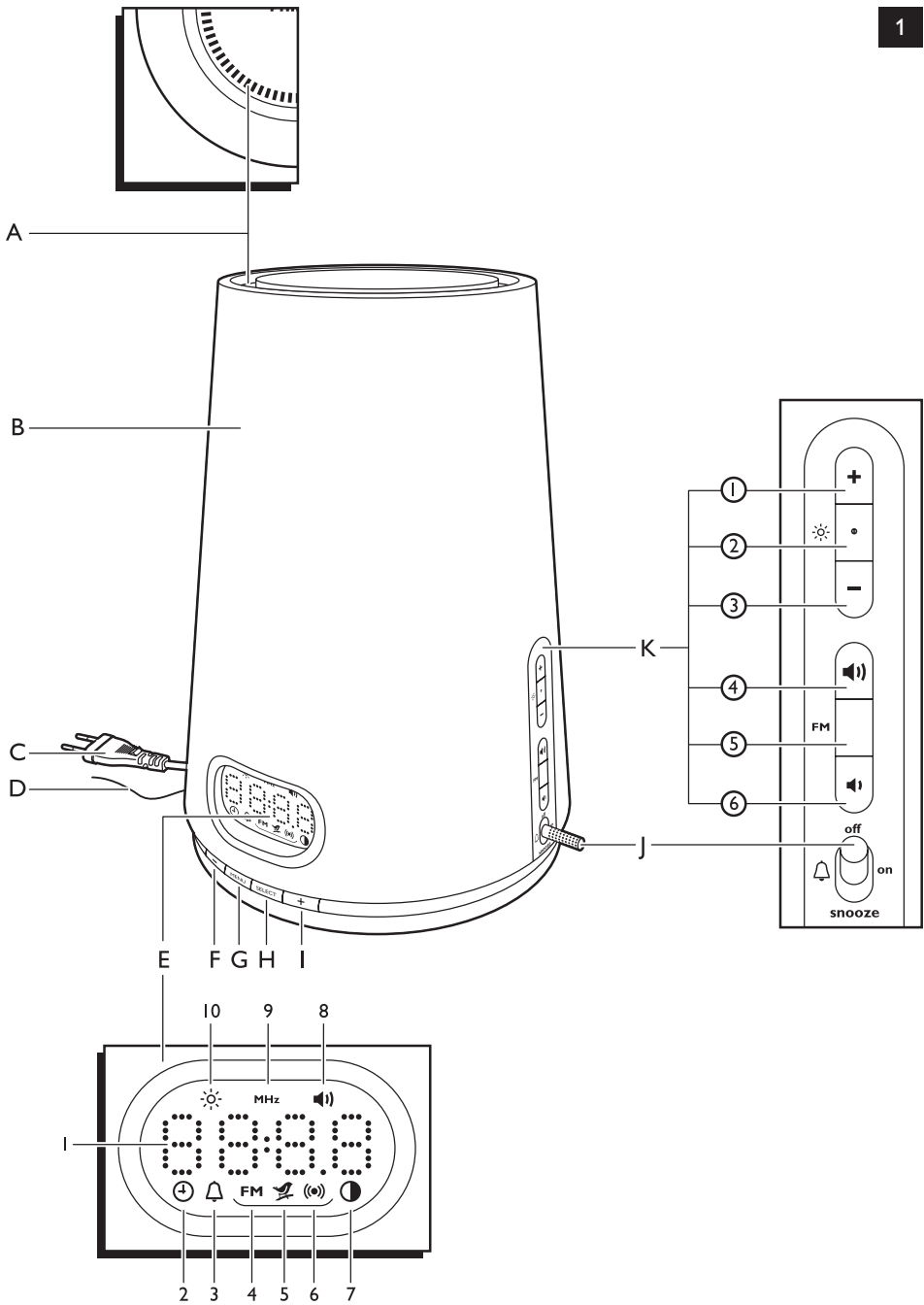

ENGLISH	6
DANSK	14
DEUTSCH	22
ΕΛΛΗΝΙΚΑ	31
ESPAÑOL	40
SUOMI	48
FRANÇAIS	56
ITALIANO	65
NEDERLANDS	73
NORSK	82
PORTUGUÊS	90
SVENSKA	98
TÜRKÇE	106

Introduction

Congratulations on your purchase and welcome to Philips! To fully benefit from the support that Philips offers, register your product at www.philips.com/welcome.

The Philips Wake-up Light helps you wake up more pleasantly. The light intensity of the lamp gradually increases to the set level in the 30 minutes before the set wake-up time. The light gently prepares your body for waking up at the set time. To make waking up an even more pleasant experience, you can use natural wake-up sounds or the FM radio (HF3470 only).

The effects of the Wake-up Light

The Philips Wake-up Light gently prepares your body for waking up during the last half hour of sleep. In the early morning hours our eyes are more sensitive to light than when we are awake. During that period the relatively low light levels of a simulated natural sunrise prepare our body for waking up and getting alert. People who use the Wake-up Light wake up more easily, have a better overall mood in the morning and feel more energetic. Because the sensitivity to light differs per person, you can set the light intensity of your Wake-up Light to a level that matches your light sensitivity for an optimal start of the day.

For more information about the Wake-up Light, see www.philips.com.

General description (Fig. 1)

- A Vents
- B Lamp housing
- C Mains cord
- D Antenna
- E Display
- 1 Hour indication of clock time/alarm time
- 2 Clock time symbol
- 3 Alarm symbol
- 4 Radio symbol (HF3470 only)
- 5 'Birds' sound symbol (HF3470 only)
- 6 'Beep' sound symbol
- 7 Display brightness symbol
- 8 Sound level symbol
- 9 Radio frequency symbol (HF3470 only)
- 10 Light symbol
- F Menu '-' button
- G MENU button
- H SELECT button
- I Menu '+' button
- J Control lever with 'alarm off', 'alarm on' and 'snooze' positions
- K Buttons on the side of the appliance
 - 1 Light intensity '+' button
 - 2 Light on/off button
 - 3 Light intensity '-' button
 - 4 Volume increase button
 - 5 Radio on/off button (HF3470 only)
 - 6 Volume decrease button

Important

- Read this user manual carefully before you use the appliance and save it for future reference.
- This appliance is double insulated according to Class II (Fig. 2).

Danger

- Water and electricity are a dangerous combination. Do not use this appliance in wet surroundings (e.g. in the bathroom or near a shower or swimming pool).
- Do not let water run into the appliance or spill water onto the appliance (Fig. 3).

Warning

- Check if the voltage indicated on the appliance corresponds to the local mains voltage before you connect the appliance.
- The appliance is suitable for mains voltages of 230V and frequencies of 50Hz.
- If the mains cord is damaged, you must have it replaced by Philips, a service centre authorised by Philips or similarly qualified persons in order to avoid a hazard.
- Always let the appliance cool down for approx. 15 minutes before you open the top cap to remove the lamp. The lamp and the metal part of the top cover become hot during use and you may burn your fingers when you touch them. (Fig. 4)
- This appliance is not intended for use by persons (including children) with reduced physical, sensory or mental capabilities, or lack of experience and knowledge, unless they have been given supervision or instruction concerning use of the appliance by a person responsible for their safety.
- Children should be supervised to ensure that they do not play with the appliance.
- This appliance is for indoor use only (Fig. 5).

Caution

- Do not drop the appliance or expose it to heavy shocks.
- Place the appliance on a stable, level and non-slippery surface.
- Do not use the appliance at room temperatures lower than 10°C or higher than 35°C.
- Make sure the vents in the top and in the bottom of the appliance remain open during use.
- Never use the appliance if the lamp housing or top cover is damaged, broken or missing.
- Consult your doctor before you start using the appliance if you have suffered from or are suffering from serious depression.
- Do not use this appliance as a means to reduce your hours of sleep. The purpose of this appliance is to help you wake up more easily. It does not diminish your need for sleep.
- The appliance has no on/off switch. To disconnect the appliance from the mains, remove the plug from the wall socket.
- This appliance is only intended for household use, including similar use for instance in hotels.

General

- This appliance allows you to choose the light intensity level you want to wake up to (see section 'Using the lamp', chapter 'Using the appliance').
- If you often wake up too early or with a headache, reduce the light level.
- If you share a bedroom with someone else, this person may unintentionally wake up from the light of the appliance, even though this person is further removed from the appliance. This phenomenon is the result of differences in light sensitivity between people.

Electromagnetic fields (EMF)

This Philips appliance complies with all standards regarding electromagnetic fields (EMF). If handled properly and according to the instructions in this user manual, the appliance is safe to use based on scientific evidence available today.

Preparing for use

Setting the clock

- 1 Put the plug in the wall socket.
 - ▶ The hour indication on the display starts flashing to indicate that you have to set the clock time (Fig. 6).

- 2 Press the menu + or - button to set the hour.

Note: You can only do this when you are in the set clock menu and when the hour indication flashes. If this is not the case, press the MENU button, use the menu + or - button to select the set clock menu and press the SELECT button to confirm. You are now in the set clock menu.

- 3 Press the SELECT button to confirm.
 - ▶ The minute indication starts flashing (Fig. 7).

- 4 Press the menu + or - button to set the minutes.

- 5 Press the SELECT button to confirm.
 - ▶ The appliance leaves the menu and the display shows the set clock time.

The appliance is now ready for use.

Note: Every time you remove the plug from the wall socket for more than approximately 15 minutes, you have to set the clock time again in the way described above. To change the set clock time when the plug is still in the wall socket, see section 'Menu functions' in chapter 'Using the appliance'.

Using the appliance

Menu functions

Below you find a description of all functions that can be set in the menu. These functions appear in the menu in the following order:

- Clock time
- Alarm time
- Alarm sound (HF3470 only)
- Display brightness: *You can choose a display brightness between 1 and 4.*

You can set the menu functions in the following way:

- 1 Press the MENU button to enter the menu (Fig. 8).
- 2 Press the menu + or - button to select a function. (Fig. 9)
- 3 Press the SELECT button to enter this function (Fig. 10).
- 4 Press the menu + or - button to change a setting. (Fig. 9)
- 5 Press the SELECT button to confirm (Fig. 10).

Using the lamp

You can use the appliance as a bedside lamp.

- 1** To switch on the lamp, press the lamp on/off button. (Fig. 11)
- 2** Press the light intensity + and - buttons to select a light intensity (Fig. 12).
You can choose a light intensity between 1 and 20.

Note: It takes approx. 1 second for the lamp to go on. This is normal, the lamp needs to heat up.

Note: The light intensity you have selected is automatically set as the light intensity level for the alarm as well.

Tip: When you use the appliance for the first time, set the light intensity to 20. The moment you wake up, check which light intensity level the appliance has reached by briefly pressing the light intensity + or - button. When you do this, the current alarm light intensity level appears on the display. Set the alarm light intensity to this level for the next day.

- 3** To switch off the lamp, press the lamp on/off button again.

Setting the alarm

When you set the alarm, you choose an alarm time and (only in case of HF3470) the type of sound you want to wake up to. The alarm is set when the alarm symbol is visible on the display. The light intensity slowly increases to the selected level during the last 30 minutes before the set alarm time. The sound slowly increases in 90 seconds to the selected level after the set alarm time.

Note: You can set the light intensity by pressing the light on/off button and then pressing the light intensity + or - button and you can set the alarm volume by pressing the volume increase or decrease button. If you do not want to wake up to the lamp or to a sound, select a light intensity or volume level of 0. See sections 'Using the lamp' and 'Radio/Volume' in this chapter.

- 1** Push the control lever down to the middle position to switch on the alarm. (Fig. 13)
 - ▶ The hour indication of the alarm time flashes (Fig. 14).
 - ▶ To adjust the time, follow steps 2 to 5. If the alarm time is correct, just wait a few seconds.

- 2** Press the menu + or - buttons to select the hour (Fig. 9).

Note: You can only do this when the hour indication flashes. If this is not the case, push the control lever up and down again to enter the alarm time mode. You can also set the alarm time in the menu. See section 'Menu functions' in this chapter.

- 3** Press the SELECT button to confirm (Fig. 10).
 - ▶ The minute indication of the alarm time starts to flash (Fig. 15).

- 4** Press the menu + and - buttons to select the minutes. (Fig. 9)

- 5** Press the SELECT button to confirm or wait for a few seconds (Fig. 10).
 - ▶ The appliance leaves the menu and the display shows the clock time.

The alarm time is now set.

Switching off the alarm

To switch off the alarm function, push up the control lever to the top position.

Note: The lamp stays on to light your room. You can switch off the lamp by pressing the light on/off button.

Note: The alarm (sound and/or light) automatically switches off after 90 minutes.

Setting the alarm sound (HF3470 only)

See section 'Menu functions' above.

You can choose one of the following sounds:

- Radio (Fig. 16)
- Birds (Fig. 17)
- Beep (Fig. 18)

Snoozing

- 1** Push down the control lever to the bottom position when the alarm goes off. (Fig. 19)
- 2** The lamp continues to be on at the selected intensity level, but the alarm sound stops. After 9 minutes, the wake-up sound is automatically played again.

Note: The 9-minute snooze time is fixed. This time cannot be adjusted.

Note: If you push down the control lever with too much force, it may jump back to off position.

Alarm demonstration

If you want to get a quick demonstration (60 seconds) of the gradually increasing light level and sound level, activate the test function of the appliance.

- 1** Push the control lever down to the bottom position for a few seconds until TEST appears on the display (Fig. 20).
- 2** Push the control lever down again to stop the demonstration.

Note: The appliance continues to run the alarm demonstration until you push down the control lever again. The test automatically stops after 9 hours.

Radio/volume (HF3470 only)

- 1** To switch on the radio, press the radio on/off button. (Fig. 21)
- 2** To select the desired radio frequency, press the menu + and - button. (Fig. 9)

Tip: To scan radio frequencies automatically, press and hold the menu + or - button for approx. 2 seconds.

Tip: To make sure you get a good radio signal, fully unwind the antenna and move it around until you have found a position at which reception is best.

- 3** To switch off the radio, press the radio on/off button again.

Volume

- 1** To set the volume, press the volume increase or decrease button. (Fig. 22)

HF3470: You can choose a volume level between 1 and 20. HF3465: You can choose a volume level between 1 and 10.

Note: The volume level you have selected is automatically set as the volume level for the alarm as well.

Setting the display brightness

- 1** Press the MENU button to enter the menu (Fig. 8).
- 2** Press the menu + or - button to select the display brightness menu (Fig. 9).
- 3** Press the SELECT button to enter the display brightness menu (Fig. 10).
- 4** Press the menu + and - button to change the display brightness (Fig. 9).
- 5** Press SELECT to confirm (Fig. 10).

Cleaning and maintenance

Never use scouring pads, abrasive cleaning agents or aggressive liquids such as petrol or acetone to clean the appliance.

Regularly remove dust from the outside of the appliance with a dry cloth.

- 1 Unplug the appliance before you clean it.
- 2 Clean the outside of the appliance with a dry cloth.

Do not let water run into the appliance or spill water onto the appliance (Fig. 3).

Replacement

Except for the lamp, the appliance does not contain any serviceable parts.

The lamp has to be replaced when it stops burning or when the light output decreases (also see chapter 'Important'). You must replace the lamp with a Philips Halogen lamp, 50W, 12V, GY6.35. Only this lamp provides the correct light intensity.

Note: This appliance has been designed to be used with self-shielded lamps only (Fig. 23).

For more information, see chapter 'Guarantee and Service'.

Replacing the lamp

- 1 Unplug the appliance before you replace the lamp.
- 2 Let the appliance cool down for approx. 15 minutes.
- 3 Unlock the top cover of the appliance by pressing it and turning it anticlockwise, until the O symbol on the top cover is aligned with the symbol ● on the lamp housing. (Fig. 24)
- 4 Remove the top cover. (Fig. 25)
- 5 Remove the old lamp from the lamp holder (Fig. 26).
- 6 Insert the pins of the new lamp into the lamp holder. (Fig. 27)

Do not touch the lamp with your fingers. Use a cloth or paper towel when you place the lamp (Fig. 28).

- 7 Place the top cover back onto the appliance.
- 8 Lock the top cover by turning it clockwise until the ● symbol on the top cover and the ● symbol on the lamp housing are aligned. (Fig. 29)

Ordering accessories

To purchase accessories for this appliance, please visit our online shop at **www.shop.philips.com/service**. If the online shop is not available in your country, go to your Philips dealer or a Philips service centre. If you have any difficulties obtaining accessories for your appliance, please contact the Philips Consumer Care Centre in your country. You find its contact details in the worldwide guarantee leaflet.

Environment

- Do not throw away the appliance with the normal household waste at the end of its life, but hand it in at an official collection point for recycling. By doing this, you help to preserve the environment (Fig. 30).

Guarantee and service

If you need service or information or if you have a problem, please visit the Philips website at **www.philips.com/support** or contact the Philips Consumer Care Centre in your country. You find its phone number in the worldwide guarantee leaflet. If there is no Consumer Care Centre in your country, go to your local Philips dealer.

Troubleshooting

This chapter summarises the most common problems you could encounter with the appliance. If you are unable to solve the problem with the information below, contact the Consumer Care Centre in your country.

Problem	Solution
The appliance does not work at all.	Perhaps the plug is not inserted properly in the wall socket. Put the plug properly in the wall socket.
	Perhaps there is a power failure. Check if the power supply works by connecting another appliance.
The appliance functions properly, but the lamp does not work anymore.	Perhaps the lamp has reached the end of its life. The lamp has an expected life of more than 4.000 hours (more than 4 years of normal use). The life depends on the use of the appliance. In case of heavy use, the lamp may not last as long as you expect. If the lamp breaks down, you can order a new one. Contact the Philips Consumer Care Centre in your country.
The appliance becomes hot during use.	This is normal, as the appliance is heated up by the light of the lamp and the electronics. Always let the appliance cool down, before you replace the lamp.
The appliance does not respond when I try to set different functions.	Remove the plug from the wall socket and reinsert it. If you reinsert the plug within approximately 15 minutes, the appliance remembers all settings. If you reinsert the plug after a longer period of time, the appliance will go back to factory settings. You need to set all functions again.
The lamp does not go on when the alarm goes off.	Perhaps you set a light intensity level that is too low. Increase the light intensity level.
	Perhaps you switched off the alarm function by setting the control lever to the top position. To switch on the alarm function, set the control lever to the middle position.
	Perhaps the appliance is defective. Contact the Philips Consumer Care Centre in your country.
The lamp does not go on right away when I switch it on.	It takes approx. 1 second for the lamp to go on. This is normal, the lamp needs to heat up.

Problem	Solution
I do not hear the alarm sound when the alarm goes off.	Perhaps you set a sound level that is too low. To set a higher sound level, see chapter 'Using the appliance', section 'Radio/volume'.
	Perhaps you switched off the alarm function by setting the control lever to the top position.
	If you selected the radio as the alarm sound, the radio may be defective. Switch on the radio after you switch off the alarm to check if the radio works. If it does not work, contact the Philips Consumer Care Centre in your country.
HF3470: The radio does not work.	The radio may be defective. Contact the Philips Consumer Care Centre in your country.
	Perhaps you set the volume too low. Increase the volume level.
HF3470: The radio produces a crackling sound.	Perhaps the broadcast signal is weak. Adjust the frequency (see chapter 'Using the appliance' section 'Radio/volume') and/or change the position of the antenna by moving it around. Make sure you have unwound the antenna completely.
The alarm went off yesterday, but it did not go off today.	Perhaps you switched off the alarm function by setting the control lever to the top position.
	Perhaps you set a sound level and/or light intensity level that is too low. Set a higher sound and/or light intensity level.
	Perhaps there was a power failure that lasted more than approximately 15 minutes. In this case the appliance goes back to factory settings. You need to set all functions again.
The alarm did not go off 9 minutes after I pushed the control lever down to snooze.	Perhaps you pushed the control lever down with so much force that it jumped to off position.
	Perhaps you set the volume level to 0.
The light wakes me too early.	Perhaps the light intensity level you have set is not appropriate for you. Try a lower light intensity level if you wake up too early. If light intensity 1 is not low enough, move the appliance further away from the bed.
The light wakes me too late	Perhaps the appliance is positioned at a lower level than your head. Make sure the appliance is located at a height at which the light is not blocked by your bed, duvet or pillow. Also make sure the appliance is not placed too far away.
The lamp flashes.	Perhaps the appliance is not suitable for the voltage to which it is connected. Make sure that the voltage indicated on the appliance corresponds to the local mains voltage.

Introduktion

Tillykke med dit køb og velkommen til Philips! For at få fuldt udbytte af den support, Philips tilbyder, skal du registrere dit produkt på www.philips.com/welcome.

Med Philips Wake-up Light får du en mere behagelig opvågning. Lampens lysintensitet stiger gradvist til det indstillede niveau i løbet af 30 minutter før det indstillede vækketidspunkt. Lyset forbereder nænsomt din krop på at vågne på det indstillede tidspunkt. Du kan gøre opvågningen endnu mere behagelig ved at bruge naturlige vækkelyde eller FM-radio (kun HF3470).

Virkningerne ved Wake-up Light

Philips Wake-up Light forbereder blidt din krop på at vågne i løbet af den sidste halve times søvn. I de tidlige morgentimer er øjnene mere følsomme over for skarpt lys, end når vi er vågne. I den periode forbereder det forholdsvis lave lysniveau fra simuleret solopgang kroppen på at vågne og komme i gang. Personer, der bruger Wake-up Light, vågner nemmere op, er generelt i bedre humør om morgenen og har mere energi. Da lysfølsomheden er forskellig fra person til person, kan du indstille lysintensiteten på Wake-up Light til et niveau, der passer til din egen lysfølsomhed, så du får en optimal start på dagen.

Du finder flere oplysninger om Wake-up Light på www.philips.com.

Generel beskrivelse (fig. 1)

- A Ventilationshuller
- B Lampekabiner
- C Netledning
- D Antenne
- E Display
- 1 Timeangivelse for klokkeslæt/vækketidspunkt
- 2 Klokkeslætsymbol
- 3 Alarmsymbol
- 4 Radiosymbol (kun HF3470)
- 5 "Fugle"-lydsymbol (kun HF3470)
- 6 "Bip"-lydsymbol
- 7 Symbol for displaylysstyrke
- 8 Symbol for lydniveau
- 9 Radiofrekvenssymbol (kun HF3470)
- 10 Lyssymbol
- F Menuknappen "-"
- G MENU-knap
- H VÆLG-knap
- I Menuknappen "+"
- J Aktiveringsknap: alarm fra, alarm til og snooze
- K Knapper på siden af apparatet
 - 1 Knap til lysintensitet "+"
 - 2 Tænd/sluk-knap til lys
 - 3 Knap til lysintensitet "-"
 - 4 Knap til at øge lydstyrke
 - 5 Tænd/sluk-knap til radio (kun HF3470)
 - 6 Knap til at sænke lydstyrke

Vigtigt

- Læs denne brugsvejledning omhyggeligt igennem, inden apparatet tages i brug, og gem den til eventuelt senere brug.
- Dette apparat er dobbeltisoleret i henhold til Klasse II (fig. 2).

Fare

- Vand og elektricitet er en farlig kombination. Anvend aldrig apparatet i våde omgivelser (f.eks. i badeværelset eller i nærheden af en bruser eller swimmingpool).
- Sørg for, at der ikke trænger vand ind i apparatet, og at der ikke spildes vand på det (fig. 3).

Advarsel

- Kontrollér, om den angivne netspænding på apparatet svarer til den lokale netspænding, før du slutter strøm til apparatet.
- Apparatet kan tilsluttes en netspænding på 230 V og frekvenser på 50 Hz.
- Hvis netledningen beskadiges, må den kun udskiftes af Philips, et autoriseret Philips-serviceværksted eller en tilsvarende kvalificeret fagmand for at undgå enhver risiko.
- Lad altid apparatet køle ned i ca. 15 min, inden du åbner det øverste låg for at fjerne pæren. Pæren og metaldelen af det øverste låg bliver varme under brug, og du risikerer at brænde fingrene, når du rører ved dem. (fig. 4)
- Dette apparat er ikke beregnet til at blive brugt af personer (herunder børn) med nedsatte fysiske og mentale evner, nedsat følsomhed eller manglende erfaring og viden, medmindre de er blevet vejledt eller instrueret i apparatets anvendelse af en person, der er ansvarlig for deres sikkerhed.
- Apparatet bør holdes uden for børns rækkevidde for at sikre, at de ikke kan komme til at lege med det.
- Apparatet må kun benyttes indendørs (fig. 5).

Forsigtig

- Tab ikke apparatet, og udsæt det ikke for voldsomme stød.
- Anbring apparatet på et stabilt, vandret og skridsikkert underlag.
- Undlad at anvende apparatet, hvis rumtemperaturen er under 10°C eller højere end 35°C.
- Sørg for, at ventilationshullerne for oven og for neden på apparatet forbliver åbne under brug.
- Brug ikke apparatet, hvis lampens kabinet eller øvre dæksel er beskadiget, knækket eller mangler.
- Kontakt din læge, før du begynder at bruge apparatet, hvis du har lidt af eller lider af alvorlig depression.
- Brug ikke apparatet som et middel til at reducere dit søvnbehov. Formålet med apparatet er at lette opvågningen. Det reducerer ikke søvnbehovet.
- Apparatet har ingen on/off (tænd/sluk)-kontakt. Træk stikket ud af stikkontakten for at afbryde forbindelsen til lysnettet.
- Dette apparat er kun beregnet til husholdningsbrug, herunder lignende brug f.eks. på hoteller.

Generelt

- Dette apparat lader dig vælge det lysintensitetsniveau, du vil vågne op til (se afsnittet "Brug af lampen", kapitlet "Sådan bruges apparatet").
- Hvis du vågner for tidligt eller med hovedpine, skal du reducere lysniveauet.
- Hvis du deler soveværelse med andre, kan vedkommende blive vækket utilsigtet, selvom han/hun ligger længere væk fra apparatet. Dette skyldes, at mennesker ikke nødvendigvis har samme lysfølsomhed.

Elektromagnetiske felter (EMF)

Dette Philips-apparat overholder alle standarder for elektromagnetiske felter (EMF). Ved korrekt anvendelse i overensstemmelse med instruktionerne i denne brugervejledning er apparatet sikkert at anvende ifølge den videnskabelige viden, der er tilgængelig i dag.

Klargøring**Indstilling af uret**

- 1** Sæt stikket i stikkontakten.
- ▶ Timeangivelsen på displayet begynder at blinke for at indikere, at du skal indstille klokkeslættet (fig. 6).

- 2** Tryk på menuknapperne + eller - for at indstille timetallet.

Bemærk: Du kan kun foretage disse indstillinger, når du er i urmenuen, og når timeangivelsen blinker. Hvis dette ikke er tilfældet, skal du trykke på knappen MENU, bruge menuknappen + eller - for at vælge urmenuen og trykke på VÆLG-knappen for at bekræfte. Du er nu i indstillingsmenuen til uret.

- 3** Tryk på VÆLG-knappen for at fortsætte.
- ▶ Minutangivelsen begynder at blinke (fig. 7).

- 4** Tryk på menuknapperne + eller - for at indstille minuttallet.

- 5** Tryk på VÆLG-knappen for at fortsætte.
- ▶ Apparatet forlader nu menuen, og displayet viser klokkeslættet. Apparatet er nu klar til brug.

Bemærk: Hver gang stikket fjernes fra stikkontakten i mere end ca. 15 minutter, skal du indstille uret igen iht. ovenstående procedure. Du kan justere klokkeslættet, selvom stikket stadig sidder i stikkontakten, ved at følge instruktionerne i afsnittet "Menufunktioner" i kapitlet "Sådan bruges apparatet".

Sådan bruges apparatet**Menufunktioner**

Nedenfor finder du en beskrivelse af alle funktioner, der kan angives i menuen. Disse funktioner vises i menuen i følgende rækkefølge:

- Klokkeslæt
- Vækketidspunkt
- Vækkelyd (kun HF3470)
- Displaylysstyrke: *Du kan vælge en displaylysstyrke mellem 1 og 4.*

Du kan indstille menufunktionerne på følgende måde:

- 1** Tryk på MENU-knappen for at åbne menuen (fig. 8).
- 2** Tryk på menuknappen + eller - for at vælge en funktion. (fig. 9)
- 3** Tryk på VÆLG-knappen for at åbne denne funktion (fig. 10).
- 4** Tryk på menuknappen + eller - for at ændre en indstilling. (fig. 9)
- 5** Tryk på VÆLG-knappen for at fortsætte (fig. 10).

Brug af lampen

Du kan benytte apparatet som sengelampe.

1 Tænd for lampen ved at trykke på lampens tænd/sluk-knap. (fig. 11)

2 Tryk på lysintensitetsknapperne + og - for at vælge lysintensitet (fig. 12).

Du kan vælge en lysintensitet på mellem 1-20.

Bemærk: Det tager ca. 1 sekund, før lampen tændes. Dette er normalt, da pæren skal varme op.

Bemærk: Den valgte lysintensitet indstilles også automatisk som lysintensitetsniveau for alarmer.

Tip: Når du bruger apparatet for første gang, skal du indstille lysintensitetsniveauet til 20. Det øjeblik, du vågner op, skal du kontrollere det lysintensitetsniveau, som apparatet har nået, ved kort at trykke på lysintensitetsknappen + eller -. Når du gør dette, vises det aktuelle lysintensitetsniveau for alarmer på displayet. Indstil alarmens lysintensitetsniveau til dette niveau for næste dag.

3 Sluk for lampen ved at trykke på lampens tænd/sluk-knap.

Indstilling af alarmer

Når du indstiller alarmer, skal du vælge et vækketidspunkt og (kun ved HF3470) den type lyd, du vil vågne op til. Alarmer er aktiv, når alarmsymbolet kan ses på displayet. Lysintensiteten stiger langsomt til det valgte niveau i løbet af de sidste 30 minutter før det indstillede vækketidspunkt. Lydstyrken øges langsomt i 90 sekunder til det valgte niveau efter det indstillede vækketidspunkt.

Bemærk: Du kan indstille lysintensiteten ved at trykke på tænd/sluk-knappen for lys og derefter trykke på lysintensitetsknappen + eller -, og du kan indstille lydstyrken for alarmer ved at trykke på knappen til at øge eller mindske lydstyrken. Hvis du ikke ønsker at vågne til lampen eller til en lyd, skal du vælge en lysintensitet eller lydstyrke på 0. Se afsnittene "Brug af lampen" og "Radiolystyrke" i dette kapitel.

1 Tryk aktiveringsknappen ned til den midterste position for at tænde for alarmer. (fig. 13)

▶ Timeangivelsen for vækketidspunktet blinker (fig. 14).

▶ Juster tiden iht. trin 2-5. Hvis vækketidspunktet er korrekt, skal du blot vente nogle få sekunder.

2 Tryk på menuknapperne + eller - for at vælge time (fig. 9).

Bemærk: Du kan kun foretage denne indstilling, når timeangivelsen blinker. Hvis dette ikke er tilfældet, skal du skubbe aktiveringsknappen op og ned igen for at åbne indstillingen for vækketidspunkt. Du kan også indstille vækketidspunkt i menuen. Se afsnittet "Menufunktioner" i dette kapitel.

3 Tryk på VÆLG-knappen for at fortsætte (fig. 10).

▶ Minutangivelsen for vækketidspunktet begynder at blinke (fig. 15).

4 Tryk på menuknapperne + og - for at vælge minutter. (fig. 9)

5 Tryk på VÆLG-knappen for at bekræfte, eller vent et par sekunder (fig. 10).

▶ Apparatet forlader nu menuen, og displayet viser klokkeslættet.

Vækketidspunktet er nu indstillet.

Sådan slukker du alarmer

Du kan deaktivere alarmfunktionen ved at skubbe aktiveringsknappen op til den øverste position.

Bemærk: Lampen forbliver tændt for at lyse dit rum op. Du kan slukke lampen ved at trykke på tænd/sluk-knappen for lys.

Bemærk: Alarmer (lyd og/eller lys) slukkes automatisk efter 90 minutter.

Indstilling af alarmlyden (kun HF3470)

Se afsnittet "Menufunktioner" ovenfor:

Du kan vælge én af følgende lyde:

- Radio (fig. 16)
- Fugle (fig. 17)
- Bip (fig. 18)

Snooze-funktion

- 1** Skub aktiveringsknappen ned til den nederste position, når alarmen går i gang. (fig. 19)
- 2** Lampen fortsætter med at lyse ved det valgte intensitetsniveau, men vækkelyden stopper. Efter 9 minutter afspilles vækkelyden automatisk igen.

Bemærk: Snooze-tiden på 9 minutter er fast og kan ikke justeres.

Bemærk: Hvis du skubber aktiveringsknappen ned med for voldsom kraft, springer den muligvis tilbage til positionen "fra".

Demonstration af alarmen

Hvis du vil have en hurtig demonstration (60 sekunder) af den gradvist stigende lysintensitet og lyd, skal du aktivere apparatets testfunktion.

- 1** Skub aktiveringsknappen ned til den nederste position i nogle få sekunder, indtil TEST vises på displayet (fig. 20).
- 2** Tryk aktiveringsknappen ned igen for at stoppe demonstrationen.

Bemærk: Apparatet fortsætter demonstrationen, indtil du skubber aktiveringsknappen ned igen.

Afprøvningen stopper automatisk efter 9 timer.

Radio/lydstyrke (kun HF3470)

- 1** Tænd for radioen ved at trykke på radioens tænd/sluk-knap. (fig. 21)
- 2** Vælg den ønskede radiofrekvens, og tryk på menuknappen + og -. (fig. 9)

Tip: Hvis du vil søge efter radiofrekvenser automatisk, skal du trykke på menuknappen + eller - og holde den nede i ca. 2 sekunder.

Tip: Hvis du vil være sikker på at få et godt radiosignal, skal du rulle antennen helt ud og flytte den rundt, indtil du finder den position, hvor modtagelsen er bedst.

- 3** Sluk for radioen ved at trykke på radioens tænd/sluk-knap igen.

Lydstyrke

- 1** Indstil lydstyrken ved at trykke på knappen til at øge eller sænke lydstyrken. (fig. 22)
HF3470: Du kan vælge et lydniveau mellem 1 og 20. HF3465: Du kan vælge et lydniveau mellem 1 og 10.

Bemærk: Den valgte lydstyrke indstilles også automatisk som alarmens lydstyrke.

Indstilling af displaystyrken

- 1** Tryk på MENU-knappen for at åbne menuen (fig. 8).
- 2** Tryk på menuknappen + eller - for at vælge menuen for displaystyrke (fig. 9).
- 3** Tryk på VÆLG-knappen for at åbne menuen for displaystyrke (fig. 10).
- 4** Tryk på menuknappen + og - for at ændre displaystyrken (fig. 9).
- 5** Tryk på VÆLG for at bekræfte (fig. 10).

Rengøring og vedligeholdelse

Brug aldrig skuresvampe eller skrappe rengøringsmidler så som benzin, acetone eller lignende til rengøring af apparatet.

Fjern jævnligt støv fra apparatets ydersider med en tør klud.

- 1 Tag stikket ud af stikkontakten, inden apparatet rengøres.
- 2 Rengør apparatets yderside med en tør klud.

Sørg for, at der ikke trænger vand ind i apparatet, og at der ikke spildes vand på det (fig. 3).

Udskiftning

Udover pæren er der ingen andre dele i apparatet, der skal udskiftes.

Pæren skal skiftes, når den holder op med at lyse, eller når lysproduktionen nedsættes (se også kapitlet "Vigtigt"). Du skal udskifte pæren med en Philips-halogenpære, 50 W, 12 V, GY6.35. Kun denne pære er i stand til at give den rette lysintensitet.

Bemærk: Dette apparat er udviklet til brug udelukkende med selvbeskyttede pærer (fig. 23).

Se afsnittet "Reklamationsret og service" for at få yderligere oplysninger:

Udskiftning af pæren

- 1 Tag altid stikket ud af stikkontakten, før du udskifter pæren.
- 2 Lad apparatet køle af i ca. 15 minutter.
- 3 Lås apparatets topdæksel op ved at trykke ned på det og dreje det mod uret, indtil O-symbolet på topdækslet er lige ud for symbolet ● på lampekabinettet. (fig. 24)
- 4 Fjern topdækslet. (fig. 25)
- 5 Skru den gamle pære ud af fatningen (fig. 26).
- 6 Sæt den nye pære i soklen. (fig. 27)

Rør ikke ved pæren med fingrene. Brug en klud eller køkkenrulle til at placere pæren (fig. 28).

- 7 Sæt topdækslet tilbage på apparatet.
- 8 Lås topdækslet ved at dreje det med uret, indtil symbolet ● på topdækslet er lige ud for symbolet ● på lampekabinettet. (fig. 29)

Bestilling af tilbehør

Hvis du vil købe tilbehør til dette apparat, skal du besøge vores onlinebutik på www.shop.philips.com/service. Hvis onlinebutikken ikke er tilgængelig i dit land, skal du gå til din Philips-forhandler eller et Philips Kundecenter. Hvis du har problemer med at skaffe tilbehør til apparatet, kan du kontakte dit lokale Philips Kundecenter. Du kan finde kontaktoplysningerne i folderen "World-Wide Guarantee".

Miljøhensyn

- Apparatet må ikke smides ud sammen med det almindelige husholdningsaffald, når det til sin tid kasseres. Aflever det i stedet på en kommunal genbrugsstation. På den måde er du med til at beskytte miljøet (fig. 30).

Reklamationsret og service

Hvis du har brug for hjælp eller oplysninger, eller hvis der opstår et problem, skal du besøge Philips' websted på **www.philips.com/support** eller kontakte dit lokale Philips Kundecenter. Telefonnumre findes i vedlagte "worldwide guarantee"-folder. Hvis der ikke findes et kundecenter i dit land, bedes du kontakte din lokale Philips-forhandler.

Fejlfinding

Dette kapitel opsummerer de mest almindelige problemer; du kan støde på ved brug af apparatet. Hvis du ikke kan løse problemet ved hjælp af nedenstående oplysninger, bedes du kontakte din nærmeste Philips-forhandler.

Problem	Løsning
Apparatet virker slet ikke.	Måske er stikket ikke sat korrekt i stikkontakten. Sæt det ordentligt i.
	Der kan være strømafbrydelse. Kontrollér strømforsyningen ved at tilslutte et andet apparat.
Apparatet fungerer korrekt, men pæren tænder ikke længere.	Måske er pærens levetid opbrugt. Pæren har en forventet levetid på mere end 4.000 timer (mere end 4 år ved normal brug). Levetiden afhænger af brugen af apparatet. I tilfælde af intens brug kan pærens levetid muligvis være mindre, end du forventer. Hvis pæren bliver defekt, kan du bestille en ny. Kontakt din nærmeste Philips-forhandler.
Apparatet bliver varmt under brug.	Dette er normalt, da apparatet varmes op af lyset fra lampen og af elektronikken. Lad altid apparatet køle ned, inden du udskifter pæren.
Apparatet reagerer ikke, når jeg forsøger at indstille de forskellige funktioner.	Tag stikket ud af stikkontakten, og sæt det i igen. Hvis du sætter stikket i igen inden for 15 minutter; husker apparatet alle indstillinger. Hvis du sætter stikket i efter et længere stykke tid, sættes apparatet tilbage til fabriksindstillingerne. Du skal derefter indstille alle funktioner igen.
Lampen tændes ikke, når alarmen går i gang.	Måske har du indstillet lysintensitetsniveauet for lavt. Øg lysintensitetsniveauet.
	Måske har du slukket for alarmfunktionen ved at indstille aktiveringsknappen til den øverste position. Aktiver alarmfunktionen igen ved at indstille aktiveringsknappen til den midterste position
	Måske er apparatet defekt. Kontakt din nærmeste Philips-forhandler.
Lampen lyser ikke op med det samme, når jeg tænder for den.	Det tager ca. 1 sekund, før lampen tændes. Dette er normalt, eftersom pæren skal varme op.

Problem	Løsning
Jeg kan ikke høre vækkelyden, når alarmen går i gang.	Måske har du indstillet lydniveauet for lavt. Øg lydniveauet (se afsnittet "Radio/lydstyrke" i kapitlet "Sådan bruges apparatet").
	Måske har du slået alarmen fra ved at skubbe aktiveringsknappen op til den øverste position.
	Hvis du har valgt radioen som vækkelyd, er radioen muligvis defekt. Tænd for radioen, når du har slukket for alarmen, for at kontrollere om radioen virker. Hvis den ikke virker, bedes du kontakte din lokale Philips-forhandler.
HF3470: Radioen virker ikke.	Radioen kan være defekt. Kontakt din nærmeste Philips-forhandler.
	Du har muligvis indstillet lydstyrken for lavt. Øg lydstyrkeniveauet.
HF3470: Der kommer en knasende lyd fra radioen .	Måske er sendesignalet svagt. Juster frekvensen (se afsnittet "Radio/lydstyrke" i kapitlet "Sådan bruges apparatet"), og/eller skift antennen position ved at flytte rundt på den. Kontroller, at du har rullet antennen helt ud.
Alarmen gik i gang i går, men ikke i dag.	Måske har du slået alarmen fra ved at skubbe aktiveringsknappen op til den øverste position.
	Måske har du indstillet et for lavt lydniveau og/eller lysintensitetsniveau. Indstil et højere lyd- og/eller lysintensitetsniveau.
	Måske har der været et strømsvigt, der varede længere end ca. 15 minutter. I dette tilfælde sættes apparatet tilbage til fabriksindstillingerne. Du skal derefter indstille alle funktioner igen.
Alarmen lød ikke 9 minutter efter jeg skubbede aktiveringsknappen ned for at aktivere snooze.	Måske skubbede du så kraftigt til aktiveringsknappen, at den sprang til off-positionen.
	Lydstyrkeniveauet er muligvis indstillet til 0.
Lyset vækker mig for tidligt	Måske er lysintensitetsniveauet ikke indstillet optimalt for dig. Prøv at indstille lysintensitetsniveauet til en lavere indstilling, hvis du vågner for tidligt. Hvis lysintensitetsniveauet 1 ikke er lavt nok, skal du flytte apparatet længere væk fra sengen.
Lyset vækker mig for sent	Måske er apparatet placeret under hovedhøjde. Kontroller, at apparatet er placeret i en højde, hvor din seng, dyne eller pude ikke spærrer for lyset. Kontroller også, at apparatet ikke er placeret for langt væk.
Lampen blinker.	Måske er apparatet ikke beregnet til den tilsluttede netspænding. Sørg for, at den indikerede netspænding på apparatet svarer til den lokale netspænding.

Einführung

Herzlichen Glückwunsch zu Ihrem Kauf und willkommen bei Philips! Um das Kundendienstangebot von Philips vollständig nutzen zu können, sollten Sie Ihr Produkt unter www.philips.com/welcome registrieren.

Das Philips Wake-up Light macht das Aufwachen viel angenehmer: In den letzten 30 Minuten vor der eingestellten Weckzeit steigt die Lichtintensität der Lampe allmählich auf die gewählte Helligkeit an und bereitet den Körper ganz natürlich auf das Aufwachen vor. Um das Aufwachen noch angenehmer zu machen, können Sie außerdem natürliche Weckgeräusche oder das UKW-Radio nutzen (nur bei Modell HF3470).

Die Wirkung des Wake-up Lights

Das Philips Wake-up Light bereitet Ihren Körper während der letzten halben Stunde des Schlafes langsam auf das Aufwachen vor. In den frühen Morgenstunden sind unsere Augen lichtempfindlicher als während der Wachphasen am Tag. In dieser Phase bereitet sich der Körper dank der relativ geringen Lichtintensität eines simulierten Sonnenaufgangs auf das Aufwachen und Munterwerden vor. Durch die Anwendung des Wake-up Lights werden Sie leichter wach und fühlen sich wohler und energiegeladener. Da die Lichtempfindlichkeit bei jedem Menschen unterschiedlich ist, können Sie die Lichtintensität Ihres Wake-up Lights so einstellen, dass sie Ihrer Lichtempfindlichkeit für einen optimalen Start in den Tag am besten entspricht.

Weitere Informationen zum Wake-up Light finden Sie unter www.philips.com.

Allgemeine Beschreibung (Abb. 1)

- A Lüftungsschlitze
- B Lampengehäuse
- C Netzkabel
- D Antenne
- E Display
- 1 Stundenanzeige der Uhr-/Weckzeit
- 2 Uhrzeitsymbol
- 3 Weckersymbol
- 4 Radiosymbol (nur bei Modell HF3470)
- 5 Symbol für "Vogelstimmen" (nur bei Modell HF3470)
- 6 Symbol für "Piepton"
- 7 Symbol für Displayhelligkeit
- 8 Symbol für Lautstärke
- 9 Symbol für die Radiofrequenzanzeige (nur bei Modell HF3470)
- 10 Lichtsymbol
- F Menütaste "-"
- G MENU-Taste (Menütaste)
- H SELECT-Taste
- I Menütaste "+"
- J Schiebeschalter mit den Positionen "Wecker aus", "Wecker ein" und "Schlummer"
- K Tasten am Seitenteil des Geräts
 - 1 Taste zum Erhöhen der Lichtintensität ("+")
 - 2 Ein-/Ausschalter für das Licht
 - 3 Taste zum Verringern der Lichtintensität ("-")
 - 4 Taste zum Erhöhen der Lautstärke
 - 5 Ein-/Ausschalter für das Radio (nur bei Modell HF3470)
 - 6 Taste zum Verringern der Lautstärke

Wichtig

- Lesen Sie diese Bedienungsanleitung vor dem Gebrauch des Geräts aufmerksam durch, und bewahren Sie sie für eine spätere Verwendung auf.
- Dieses Gerät ist nach Klasse II zweifach isoliert (Abb. 2).

Gefahr

- Wasser und Strom sind eine gefährliche Kombination! Benutzen Sie das Gerät nicht in feuchter Umgebung (z. B. im Badezimmer; in der Nähe einer Dusche oder eines Schwimmbeckens).
- Achten Sie darauf, dass kein Wasser in das Gerät gelangt oder darüber verschüttet wird (Abb. 3).

Warnhinweis

- Prüfen Sie, bevor Sie das Gerät in Betrieb nehmen, ob die Spannungsangabe auf dem Gerät mit der örtlichen Netzspannung übereinstimmt.
- Das Gerät ist für eine Stromspannung von 230V und eine Frequenz von 50 Hz ausgelegt.
- Um Gefährdungen zu vermeiden, darf ein defektes Netzkabel nur von einem Philips Service-Center, einer von Philips autorisierten Werkstatt oder einer ähnlich qualifizierten Person durch ein Original-Ersatzkabel ersetzt werden.
- Lassen Sie das Gerät ca. 15 Minuten lang abkühlen, bevor Sie zum Austauschen der Lampe die obere Abdeckung abnehmen. Die Lampe und die Metallteile der oberen Abdeckung werden während des Betriebs sehr heiß und können bei Berührung zu Verbrennungen führen. (Abb. 4)
- Dieses Gerät ist für Benutzer (einschl. Kinder) mit eingeschränkten physischen, sensorischen oder psychischen Fähigkeiten bzw. ohne jegliche Erfahrung oder Vorwissen nur dann geeignet, wenn eine angemessene Aufsicht oder ausführliche Anleitung zur Benutzung des Geräts durch eine verantwortliche Person sichergestellt ist.
- Achten Sie darauf, dass Kinder nicht mit dem Gerät spielen.
- Dieses Gerät ist nur für den Gebrauch in Innenräumen vorgesehen (Abb. 5).

Achtung

- Lassen Sie das Gerät nicht fallen, und setzen Sie es keinen schweren Stößen aus.
- Stellen Sie das Gerät auf eine stabile, ebene und rutschfeste Oberfläche.
- Verwenden Sie das Gerät nicht bei Zimmertemperaturen unter 10° C oder über 35° C.
- Achten Sie darauf, dass die Lüftungsschlitze auf der Ober- und Unterseite des Geräts während des Gebrauchs nicht blockiert sind.
- Benutzen Sie das Gerät nicht, wenn das Lampengehäuse oder die Abdeckung beschädigt, zerbrochen oder nicht vorhanden ist.
- Wenn Sie schon einmal eine schwere Depression hatten oder im Moment daran leiden, konsultieren Sie Ihren Arzt, bevor Sie das Gerät benutzen.
- Benutzen Sie dieses Gerät nicht, um Ihre Schlafzeit zu verkürzen. Der Zweck dieses Geräts ist es, Ihnen das Aufwachen zu erleichtern. Es verringert jedoch nicht Ihren Schlafbedarf.
- Das Gerät hat keinen Ein-/Ausschalter. Um das Gerät vom Stromnetz zu trennen, ziehen Sie den Stecker aus der Steckdose.
- Dieses Gerät ist nur für den häuslichen Gebrauch oder in ähnlichem Umfeld, wie z. B. im Hotel, geeignet.

Allgemeines

- Sie können die Lichtintensität, mit der Sie geweckt werden möchten, am Gerät einstellen (siehe Abschnitt "Die Lampe benutzen" im Kapitel "Das Gerät benutzen").
- Wenn Sie häufig zu zeitig oder mit Kopfschmerzen aufwachen, verringern Sie die Lichtintensität.
- Wenn eine weitere Person im Zimmer schläft, kann diese Person unbeabsichtigt durch das Wake-up Light geweckt werden, obwohl sie weiter vom Gerät entfernt ist. Das liegt daran, dass Menschen unterschiedlich auf eine bestimmte Lichtintensität reagieren.

Elektromagnetische Felder

Dieses Philips Gerät erfüllt sämtliche Normen bezüglich elektromagnetischer Felder (EMF). Nach aktuellen wissenschaftlichen Erkenntnissen ist das Gerät sicher im Gebrauch, sofern es ordnungsgemäß und entsprechend den Anweisungen in dieser Bedienungsanleitung gehandhabt wird.

Für den Gebrauch vorbereiten

Die Uhrzeit einstellen

1 Stecken Sie den Stecker in die Steckdose.
Die Stundenanzeige auf dem Display beginnt zu blinken und zeigt damit an, dass Sie die Uhrzeit einstellen müssen (Abb. 6).

2 Stellen Sie mit den Menütasten “+” und “-” die Stunde ein.

Hinweis: Diese Einstellung ist nur möglich, wenn Sie sich im Menü zur Uhrzeiteinstellung befinden und die Stundenanzeige blinkt. Ist dies nicht der Fall, drücken Sie die MENU-Taste, wählen Sie mit den Menütasten “+” und “-” das Menü zur Uhrzeiteinstellung aus, und drücken Sie zur Bestätigung die SELECT-Taste. So wird das Menü zur Uhrzeiteinstellung aufgerufen.

3 Drücken Sie zur Bestätigung die SELECT-Taste.

Die Minutenanzeige beginnt zu blinken (Abb. 7).

4 Stellen Sie mit den Menütasten “+” und “-” die Minuten ein.

5 Drücken Sie zur Bestätigung die SELECT-Taste.

Das Gerät verlässt das Menü, und auf dem Display wird die eingestellte Uhrzeit angezeigt. Das Gerät ist nun einsatzbereit.

Hinweis: Jedes Mal, wenn Sie das Gerät für mehr als 15 Minuten von der Stromversorgung trennen, müssen Sie die Uhrzeit wie oben beschrieben erneut einstellen. Hinweise zum Ändern der eingestellten Uhrzeit, während das Gerät an die Stromversorgung angeschlossen ist, finden Sie im Kapitel “Das Gerät benutzen” im Abschnitt “Menüfunktionen”.

Das Gerät benutzen

Menüfunktionen

Nachfolgend finden Sie eine Beschreibung aller Funktionen, die im Menü eingestellt werden können. Diese werden im Menü in der folgenden Reihenfolge angezeigt:

- Uhrzeit
- Weckzeit
- Weckton (nur bei Modell HF3470)
- Displayhelligkeit: *Sie können eine Displayhelligkeit zwischen 1 und 4 einstellen.*

Die Menüfunktionen können folgendermaßen eingestellt werden:

1 Drücken Sie zum Öffnen des Menüs die MENU-Taste (Abb. 8).

2 Wählen Sie mit den Menütasten “+” und “-” eine Funktion aus. (Abb. 9)

3 Drücken Sie zum Aufrufen der Funktion die SELECT-Taste (Abb. 10).

4 Mit den Menütasten “+” und “-” können Sie die Einstellungen ändern. (Abb. 9)

5 Drücken Sie zur Bestätigung die SELECT-Taste (Abb. 10).

Die Lampe benutzen

Sie können das Gerät als Nachttischlampe benutzen.

- 1** Betätigen Sie zum Einschalten der Lampe den Ein-/Ausschalter für die Lampe. (Abb. 11)
- 2** Betätigen Sie zum Einstellen der Lichtintensität die Tasten zum Verringern (“-“) bzw. Erhöhen (“+“) der Lichtintensität (Abb. 12).

Sie können eine Lichtintensität zwischen 1 und 20 auswählen.

Hinweis: Es dauert etwa 1 Sekunde, bis die Lampe aufleuchtet. Das ist normal, die Lampe muss sich zunächst aufheizen.

Hinweis: Die von Ihnen ausgewählte Lichtintensität wird automatisch auch als Lichtintensität für die Weckfunktion gespeichert.

Tipp: Stellen Sie die Lichtintensität auf 20 ein, wenn Sie das Gerät zum ersten Mal verwenden. Prüfen Sie beim Aufwachen, welche Lichtintensität erreicht wurde, indem Sie kurz eine der Tasten zum Einstellen der Lichtintensität drücken. Auf diese Weise wird die aktuelle Lichtintensität im Display angezeigt. Stellen Sie für den nächsten Tag die Lichtintensität auf diesen Wert ein.

- 3** Betätigen Sie zum Ausschalten der Lampe erneut den Ein-/Ausschalter für die Lampe.

Den Wecker einstellen

Wenn Sie den Wecker einstellen, wählen Sie eine Weckzeit und (nur bei Modell HF3470) den gewünschten Weckton aus. Die Weckfunktion ist aktiv, wenn das Wecksymbol im Display angezeigt wird. In den 30 Minuten vor der eingestellten Weckzeit steigert sich die Lichtintensität langsam auf das gewählte Niveau. Die Lautstärke steigert sich in den 90 Sekunden ab der eingestellten Weckzeit langsam auf das gewählte Niveau.

Hinweis: Sie können die Lichtintensität einstellen, indem Sie den Ein-/Ausschalter für das Licht und dann die Tasten zum Einstellen der Lichtintensität drücken. Die Lautstärke lässt sich mit den Tasten zum Einstellen der Lautstärke regeln. Wenn Sie ohne Licht oder ohne Ton geweckt werden möchten, wählen Sie für die Lichtintensität bzw. für die Lautstärke die Einstellung “0”. Weitere Informationen finden Sie in diesem Kapitel in den Abschnitten “Die Lampe benutzen” und “Radio/Lautstärke”.

- 1** Bringen Sie den Schiebeschalter in die mittlere Position, um den Wecker einzuschalten. (Abb. 13)
 - Die Stundenanzeige der Weckzeit blinkt (Abb. 14).
 - Befolgen Sie die Schritte 2 bis 5, um die Uhrzeit einzustellen. Wenn die Weckzeit korrekt ist, warten Sie einfach ein paar Sekunden ab.

- 2** Stellen Sie mit den Menütasten “+“ und “-“ die Stunde ein (Abb. 9).

Hinweis: Dies ist nur dann möglich, wenn die Stundenanzeige blinkt. Ist dies nicht der Fall, schieben Sie den Schiebeschalter nach oben und wieder nach unten, um den Weckzeitmodus aufzurufen. Sie können die Weckzeit auch im Menü einstellen (siehe Abschnitt “Menüfunktionen” in diesem Kapitel).

- 3** Drücken Sie zur Bestätigung die SELECT-Taste (Abb. 10).
 - Die Minutenanzeige der Weckzeit beginnt zu blinken (Abb. 15).

- 4** Stellen Sie mit den Menütasten “+“ und “-“ die Minuten ein. (Abb. 9)

- 5** Drücken Sie zum Bestätigen die SELECT-Taste, oder warten Sie einige Sekunden lang (Abb. 10).

• Das Gerät verlässt das Menü, und auf dem Display wird die eingestellte Uhrzeit angezeigt. Die Weckzeit ist jetzt eingestellt.

Den Wecker ausschalten

Schieben Sie den Schiebeschalter ganz nach oben, um den Wecker auszuschalten.

Hinweis: Die Lampe bleibt als Beleuchtungsquelle eingeschaltet. Sie können sie mit dem Ein-/Ausschalter für das Licht ausschalten.

Hinweis: Der Wecker (Ton und/oder Licht) schaltet sich automatisch nach 90 Minuten ab.

Den Weckton einstellen (nur bei Modell HF3470)

Weitere Informationen finden Sie im Abschnitt "Menüfunktionen" oben.

Sie können einen der folgenden Wecktöne auswählen:

- Radio (Abb. 16)
- Vögel (Abb. 17)
- Piepton (Abb. 18)

Schlummerfunktion

1 Schieben Sie den Schiebeschalter ganz nach unten, wenn sich der Wecker einschaltet. (Abb. 19)

2 Die Lampe bleibt mit der ausgewählten Lichtintensität eingeschaltet, aber der Weckton schaltet sich aus. Nach 9 Minuten wird der Weckton automatisch wieder eingeschaltet.

Hinweis: Die Schlummerfunktion ist auf 9 Minuten voreingestellt und kann nicht geändert werden.

Hinweis: Wenn Sie den Schiebeschalter zu stark nach unten drücken, kann es passieren, dass er in die Aus-Position zurückspringt.

Weckdemonstration

Wenn Sie eine kurze Demonstration (60 Sekunden) der sich langsam steigernden Lichtintensität und Lautstärke verfolgen möchten, aktivieren Sie die Testfunktion des Geräts.

1 Schieben Sie den Schiebeschalter für einige Sekunden ganz nach unten, bis auf dem Display die Meldung "TEST" angezeigt wird (Abb. 20).

2 Schieben Sie den Schiebeschalter erneut ganz nach unten, um die Demonstration zu beenden.

Hinweis: Die Weckdemonstration wird so lange abgespielt, bis Sie den Schiebeschalter erneut ganz nach unten schieben. Der Test wird nach 9 Stunden automatisch abgebrochen.

Radio/Lautstärke (nur bei Modell HF3470)

1 Betätigen Sie zum Einschalten des Radios den Ein-/Ausschalter für das Radio. (Abb. 21)

2 Betätigen Sie zum Einstellen der Radiofrequenz die Menütasten "+" und "-". (Abb. 9)

Tipp: Halten Sie Menütaste "+" oder "-" etwa 2 Sekunden lang gedrückt, um die Radiofrequenzen automatisch zu durchsuchen.

Tipp: Um sicherzustellen, dass Sie ein ausreichendes Radiosignal empfangen, wickeln Sie die Antenne vollständig ab, und suchen Sie nach der Position, in der der Empfang optimal ist.

3 Betätigen Sie zum Ausschalten des Radios erneut den Ein-/Ausschalter für das Radio.

Lautstärke

1 Die Lautstärke lässt sich mit den Tasten zum Einstellen der Lautstärke regeln. (Abb. 22)

Modell HF3470: Sie können zwischen Lautstärkestufen von 1 bis 20 wählen. Modell HF3465: Sie können zwischen Lautstärkestufen von 1 bis 10 wählen.

Hinweis: Die von Ihnen ausgewählte Lautstärke wird automatisch auch als Lautstärke für die Weckfunktion gespeichert.

Einstellen der Anzeigehelligkeit

- 1 Drücken Sie zum Öffnen des Menüs die MENU-Taste (Abb. 8).
- 2 Wählen Sie mit den Menütasten “+” und “-” das Menü für die Anzeigehelligkeit aus (Abb. 9).
- 3 Drücken Sie die Taste SELECT, um das Menü für die Anzeigehelligkeit aufzurufen (Abb. 10).
- 4 Stellen Sie mit den Menütasten “+” und “-” die Anzeigehelligkeit ein (Abb. 9).
- 5 Drücken Sie zum Bestätigen die SELECT-Taste (Abb. 10).

Reinigung und Pflege

Benutzen Sie zum Reinigen des Geräts keine Scheuerschwämme und -mittel oder aggressive Flüssigkeiten wie Benzin oder Azeton.

Entfernen Sie den Staub auf der Außenseite des Geräts regelmäßig mit einem trockenen Tuch.

- 1 Ziehen Sie vor dem Reinigen des Geräts den Netzstecker aus der Steckdose.
- 2 Reinigen Sie die Außenseiten des Geräts mit einem trockenen Tuch.

Achten Sie darauf, dass kein Wasser in das Gerät gelangt oder darüber verschüttet wird (Abb. 3).

Ersatz

Außer der Lampe enthält das Gerät keine Teile, die vom Kunden repariert oder ausgetauscht werden können.

Die Lampe muss ausgetauscht werden, wenn sie aufhört zu leuchten oder die Lichtintensität nachlässt (siehe auch Kapitel “Wichtig”). Die Lampe darf nur durch eine Halogen-Lampe von Philips (50 W, 12 V, GY6,35) ersetzt werden. Nur diese bietet die korrekte Lichtintensität.

Hinweis: In diesem Gerät dürfen nur Halogen-Lampen verwendet werden (Abb. 23).

Weitere Informationen finden Sie im Kapitel “Garantie und Kundendienst”.

Die Lampe austauschen

- 1 Ziehen Sie stets den Netzstecker aus der Steckdose, bevor Sie die Lampe austauschen.
- 2 Lassen Sie das Gerät ca. 15 Minuten abkühlen.
- 3 Entriegeln Sie die obere Abdeckung, indem Sie sie drücken und gegen den Uhrzeigersinn drehen, bis sich das O-Symbol auf der Abdeckung auf Höhe des ●-Symbols auf dem Lampengehäuse befindet. (Abb. 24)
- 4 Nehmen Sie die obere Abdeckung ab. (Abb. 25)
- 5 Schrauben Sie die Lampe aus der Fassung (Abb. 26).
- 6 Stecken Sie die neue Lampe in die Fassung. (Abb. 27)

Berühren Sie die Lampe nicht mit bloßen Händen, sondern verwenden Sie beim Einsetzen der Lampe ein Stoff- oder Papiertaschentuch (Abb. 28).

- 7 Bringen Sie die obere Abdeckung wieder am Gerät an.
- 8 Verriegeln Sie die obere Abdeckung wieder, indem Sie sie im Uhrzeigersinn drehen, bis sich das ●-Symbol auf der Abdeckung auf Höhe des ●-Symbols auf dem Lampengehäuse befindet. (Abb. 29)

Zubehör bestellen

Um Zubehör für dieses Gerät zu kaufen, besuchen Sie unseren Online-Shop unter **www.shop.philips.com/service**. Wenn der Online-Shop in Ihrem Land nicht verfügbar ist, wenden Sie sich an Ihren Philips Händler oder ein Philips Service-Center. Sollten Sie Schwierigkeiten bei der Beschaffung von Zubehör für Ihr Gerät haben, wenden Sie sich bitte an ein Philips Service-Center in Ihrem Land. Die entsprechenden Kontaktinformationen finden Sie in der beiliegenden Garantieschrift.

Umwelt

- Werfen Sie das Gerät am Ende der Lebensdauer nicht in den normalen Hausmüll. Bringen Sie es zum Recycling zu einer offiziellen Sammelstelle. Auf diese Weise tragen Sie zum Umweltschutz bei (Abb. 30).

Garantie und Kundendienst

Benötigen Sie weitere Informationen oder treten Probleme auf, besuchen Sie bitte die Philips Website **www.philips.com/support**, oder setzen Sie sich mit einem Philips Service-Center in Ihrem Land in Verbindung. Die Telefonnummer finden Sie in der internationalen Garantieschrift. Sollte es in Ihrem Land kein Service-Center geben, wenden Sie sich bitte an Ihren Philips Händler.

Fehlerbehebung

In diesem Kapitel sind die häufigsten Probleme aufgeführt, die beim Gebrauch Ihres Geräts auftreten können. Sollten Sie ein Problem mithilfe der nachstehenden Informationen nicht beheben können, wenden Sie sich bitte an das Philips Service-Center in Ihrem Land.

Problem	Lösung
Das Gerät funktioniert nicht.	Möglicherweise ist der Netzstecker nicht richtig in die Steckdose eingesteckt. Stecken Sie ihn richtig ein.
	Möglicherweise liegt ein Stromausfall vor. Überprüfen Sie, ob die Stromversorgung funktioniert, indem Sie ein anderes Gerät an die Steckdose anschließen.
Das Gerät ist in Ordnung, aber die Lampe funktioniert nicht mehr.	Möglicherweise hat die Lampe das Ende ihrer Lebensdauer erreicht. Diese beträgt in der Regel über 4.000 Stunden (mehr als 4 Jahre bei normalem Gebrauch) und ist abhängig von der Nutzung des Geräts. Bei häufiger Nutzung kann sie unter diesem Zeitraum liegen. Wenn die Lampe defekt ist, können Sie eine neue bestellen. Setzen Sie sich hierzu bitte mit dem Philips Service-Center in Ihrem Land in Verbindung.
Das Gerät wird während des Gebrauchs heiß.	Dies ist normal, da die Lampe und die Elektronik das Gerät aufheizen. Lassen Sie das Gerät immer abkühlen, bevor Sie die Lampe ersetzen.
Das Gerät reagiert nicht, wenn ich verschiedene Funktionen einstellen möchte.	Ziehen Sie den Netzstecker aus der Steckdose, und stecken Sie ihn dann wieder ein. Wird er innerhalb von 15 Minuten wieder eingesteckt, bleiben alle Geräteeinstellungen erhalten. Ist das Gerät jedoch länger ohne Strom, werden die Werkseinstellungen wiederhergestellt, und Sie müssen alle Funktionen erneut einstellen.

Problem	Lösung
Die Lampe leuchtet nicht auf, wenn sich der Wecker einschaltet.	Möglicherweise haben Sie die Lichtintensität zu niedrig eingestellt. Stellen Sie einen höheren Wert ein.
	Möglicherweise haben Sie die Weckfunktion ausgeschaltet, indem Sie den Schiebeschalter ganz nach oben geschoben haben. Bringen Sie den Schiebeschalter in die mittlere Position, um die Weckfunktion zu aktivieren.
	Möglicherweise ist das Gerät defekt. Setzen Sie sich mit dem Philips Service-Center in Ihrem Land in Verbindung.
Die Lampe leuchtet nicht sofort, wenn ich sie einschalte.	Es dauert etwa 1 Sekunde, bis die Lampe leuchtet. Das ist normal, die Lampe muss sich erst aufheizen.
Ich höre den Weckton nicht, wenn der Wecker sich einschaltet.	Möglicherweise haben Sie die Lautstärke zu niedrig eingestellt. Informationen zum Einstellen einer höheren Lautstärke finden Sie im Kapitel "Das Gerät benutzen" im Abschnitt "Radio/Lautstärke".
	Möglicherweise haben Sie die Weckfunktion ausgeschaltet, indem Sie den Schiebeschalter ganz nach oben geschoben haben.
	Wenn Sie das Radio als Weckgeräusch gewählt haben, ist dieses möglicherweise defekt. Überprüfen Sie, ob das Radio funktioniert. Drücken Sie dazu die Radiotaste, nachdem Sie den Wecker ausgeschaltet haben. Wenn das Radio nicht funktioniert, wenden Sie sich an das Philips Service-Center in Ihrem Land.
Modell HF3470: Das Radio funktioniert nicht.	Möglicherweise ist das Radio defekt. Setzen Sie sich mit einem Philips Service-Center in Ihrem Land in Verbindung.
	Möglicherweise ist die Lautstärke zu niedrig eingestellt. Erhöhen Sie die Lautstärke.
Modell HF3470: Das Radio erzeugt Knackgeräusche.	Möglicherweise ist das Radiosignal zu schwach. Ändern Sie die Frequenz (siehe Kapitel "Das Gerät benutzen", Abschnitt "Radio/Lautstärke") und/oder die Position der Antenne. Die Antenne sollte vollständig abgewickelt sein.
Gestern hat sich der Wecker eingeschaltet, aber heute hat er nicht funktioniert.	Möglicherweise haben Sie die Weckfunktion ausgeschaltet, indem Sie den Schiebeschalter ganz nach oben geschoben haben.
	Möglicherweise haben Sie die Lautstärke und/oder die Lichtintensität auf ein zu geringes Niveau eingestellt. Stellen Sie eine höhere Lautstärke und/oder Lichtintensität ein.
	Eventuell ist der Strom in der Zwischenzeit für mehr als 15 Minuten ausgefallen. In diesem Fall wurden die Werkseinstellungen wiederhergestellt, und Sie müssen alle Funktionen erneut einstellen.

Problem	Lösung
Der Wecker wurde nach neun Minuten nicht erneut aktiviert, nachdem ich den Schiebeschalter auf die Schlummerposition geschoben habe.	Möglicherweise haben Sie den Schiebeschalter mit zu viel Kraft nach unten gedrückt, sodass er in die Aus-Position gesprungen ist.
	Möglicherweise haben Sie die Lautstärke auf 0 gestellt.
Das Licht weckt mich zu früh.	Möglicherweise ist die gewählte Lichtintensität für Sie nicht geeignet. Stellen Sie eine niedrigere Lichtintensität ein, wenn Sie zu früh aufwachen. Wenn die Lichtintensität 1 nicht niedrig genug ist, stellen Sie das Gerät weiter vom Bett entfernt auf.
Das Licht weckt mich zu spät.	Möglicherweise sind Sie zu spät aufgewacht, weil die Geräteposition niedriger ist als Ihre Kopfhöhe. Achten Sie darauf, dass das Gerät so positioniert ist, dass das Licht nicht von Bett, Bettdecke oder Kissen blockiert wird. Außerdem darf das Gerät nicht zu weit vom Bett entfernt stehen.
Die Lampe blinkt.	Möglicherweise ist das Gerät für die verfügbare Netzspannung nicht geeignet. Die örtliche Netzspannung muss der Spannungsangabe auf dem Gerät entsprechen.

Εισαγωγή

Συγχαρητήρια για την αγορά σας και καλώς ήρθατε στη Philips! Για να επωφεληθείτε πλήρως από την υποστήριξη που παρέχει η Philips, δηλώστε το προϊόν σας στην ιστοσελίδα www.philips.com/welcome.

Το ζυπνητήρι με φως της Philips σας βοηθά να ζυπνάτε πιο ευχάριστα. Η ένταση φωτός της λάμπας αυξάνεται σταδιακά έως ότου φτάσει στο επίπεδο που έχετε ρυθμίσει, κατά τη διάρκεια των τελευταίων 30 λεπτών πριν από την ώρα αφύπνισης που έχετε ρυθμίσει. Ο φωτισμός προετοιμάζει απαλά το σώμα σας για αφύπνιση στην προγραμματισμένη ώρα. Για μια ακόμη πιο ευχάριστη αφύπνιση, μπορείτε να χρησιμοποιήσετε φυσικούς ήχους αφύπνισης ή το ραδιόφωνο FM (μόνο στον τύπο HF3470).

Οι επιδράσεις του ζυπνητηριού με φως

Το ζυπνητήρι με φως της Philips προετοιμάζει απαλά το σώμα σας για αφύπνιση κατά τη διάρκεια της τελευταίας μισής ώρας ύπνου. Κατά τις πρώτες πρωινές ώρες, τα μάτια μας είναι πιο ευαίσθητα στο φως απ' ό,τι όταν είμαστε ζύπνιοι. Σε αυτό το διάστημα, τα σχετικά χαμηλά επίπεδα φωτισμού μιας εικονικής ανατολής του ήλιου προετοιμάζουν το σώμα μας έτσι ώστε να ζυπνήσει και να είναι σε ετοιμότητα. Τα άτομα που χρησιμοποιούν το ζυπνητήρι με φως ζυπνούν πιο εύκολα, έχουν γενικότερα καλύτερη διάθεση το πρωί και αισθάνονται πιο ενεργητικά. Επειδή η ευαισθησία στο φως διαφέρει από άνθρωπο σε άνθρωπο, μπορείτε να ρυθμίσετε την ένταση του φωτισμού του ζυπνητηριού σας σε ένα επίπεδο που να ταιριάζει με την ευαισθησία σας στο φως προκειμένου να έχετε ένα όσο το δυνατόν πιο όμορφο ξεκίνημα της ημέρας. Για περισσότερες πληροφορίες σχετικά με το ζυπνητήρι με φως, ανατρέξτε στη διεύθυνση www.philips.com.

Γενική περιγραφή (Εικ. 1)

- A Οπές εξαερισμού
- B Περιβλήμα λάμπας
- C Καλώδιο
- D Κεραία
- E Οθόνη
- 1 Ένδειξη ώρας για την ώρα ρολογιού/αφύπνισης
- 2 Σύμβολο ώρας ρολογιού
- 3 Σύμβολο αφύπνισης
- 4 Σύμβολο ραδιοφώνου (μόνο στον τύπο HF3470)
- 5 Σύμβολο ήχου 'πουλίζ' (μόνο στον τύπο HF3470)
- 6 Σύμβολο ήχου 'μπιπ'
- 7 Σύμβολο φωτεινότητας οθόνης
- 8 Σύμβολο επιπέδου ήχου
- 9 Σύμβολο ραδιοφωνικής συχνότητας (μόνο στον τύπο HF3470)
- 10 Σύμβολο φωτισμού
- F Κουμπί μενού '-'
- G Κουμπί MENU (Μενού)
- H Κουμπί SELECT (Επιλογή)
- I Κουμπί μενού '+'
- J Μοχλός ελέγχου με θέσεις για απενεργοποίηση αφύπνισης, ενεργοποίηση αφύπνισης και επανάληψη αφύπνισης
- K Κουμπιά στο πλαϊνό μέρος της συσκευής
 - 1 Κουμπί έντασης φωτός '+'
 - 2 Κουμπί ενεργοποίησης/απενεργοποίησης φωτός
 - 3 Κουμπί έντασης φωτός '-'
 - 4 Κουμπί αύξησης έντασης ήχου
 - 5 Κουμπί ενεργοποίησης/απενεργοποίησης ραδιοφώνου (μόνο στον τύπο HF3470)
 - 6 Κουμπί μείωσης έντασης ήχου

Σημαντικό

- Διαβάστε προσεκτικά το παρόν εγχειρίδιο χρήσης προτού χρησιμοποιήσετε τη συσκευή και κρατήστε το για μελλοντική αναφορά.
- Η συσκευή αυτή διαθέτει διπλή μόνωση σύμφωνα με την Κλάση II (Εικ. 2).

Κίνδυνος

- Το νερό και ο ηλεκτρισμός αποτελούν επικίνδυνο συνδυασμό. Μην χρησιμοποιείτε αυτή τη συσκευή σε υγρό περιβάλλον (π.χ. στο μπάνιο ή κοντά σε ντους ή πισίνα).
- Αποφεύγετε την είσοδο νερού στο εσωτερικό της συσκευής ή τη ρίψη νερού στη συσκευή (Εικ. 3).

Προειδοποίηση

- Ελέγξτε εάν η τάση που αναγράφεται στη συσκευή αντιστοιχεί στην τοπική τάση ρεύματος προτού συνδέσετε τη συσκευή.
- Η συσκευή είναι κατάλληλη για τάση ρεύματος 230V και συχνότητα 50Hz.
- Εάν το καλώδιο υποστεί φθορά, θα πρέπει να αντικατασταθεί από ένα κέντρο σέρβις εξουσιοδοτημένο από τη Philips ή από εξίσου εξειδικευμένα άτομα προς αποφυγή κινδύνου.
- Αφήνετε πάντα τη συσκευή να κρυώσει για περίπου 15 λεπτά, πριν να ανοίξετε το επάνω κάλυμμα για να αφαιρέσετε τη λάμπα. Η λάμπα και το μεταλλικό τμήμα του επάνω καλύμματος θερμαίνονται κατά τη χρήση και ενδέχεται να κάψετε τα δάκτυλά σας εάν τα αγγίξετε. (Εικ. 4)
- Αυτή η συσκευή δεν προορίζεται για χρήση από άτομα (συμπεριλαμβανομένων των παιδιών) με περιορισμένες σωματικές, αισθητήριες ή διανοητικές ικανότητες ή από άτομα χωρίς εμπειρία και γνώση, εκτός και εάν την χρησιμοποιούν υπό επιτήρηση ή έχουν λάβει οδηγίες σχετικά με τη χρήση της από άτομο υπεύθυνο για την ασφάλειά τους.
- Τα παιδιά πρέπει να επιβλέπονται, ώστε να μην παίζουν με τη συσκευή.
- Η συσκευή αυτή προορίζεται μόνο για εσωτερική χρήση (Εικ. 5).

Προσοχή

- Προσέχετε να μην σας πέσει κάτω η συσκευή και μην την υποβάλλετε σε ισχυρούς κραδασμούς.
- Τοποθετείτε τη συσκευή σε σταθερή, επίπεδη και αντιολισθητική επιφάνεια.
- Μην χρησιμοποιείτε τη συσκευή σε θερμοκρασία δωματίου χαμηλότερη από 10°C ή υψηλότερη από 35°C.
- Βεβαιωθείτε ότι οι οπές εξαερισμού στο επάνω και κάτω μέρος της συσκευής παραμένουν ανοιχτές κατά τη διάρκεια της χρήσης.
- Μην χρησιμοποιείτε ποτέ τη συσκευή εάν το περίβλημα της λάμπας ή το επάνω κάλυμμα έχει φθαρεί, σπάσει ή δεν είναι στη θέση του.
- Συμβουλευτείτε το γιατρό σας πριν χρησιμοποιήσετε τη συσκευή εάν στο παρελθόν ή στο παρόν πάσχετε από σοβαρή κατάθλιψη.
- Μην χρησιμοποιείτε τη συσκευή ως μέσο μείωσης των ωρών ύπνου σας. Ο σκοπός αυτής της συσκευής είναι να σας βοηθά να ξυπνάτε πιο εύκολα. Δεν μειώνει την ανάγκη σας για ύπνο.
- Η συσκευή δεν διαθέτει διακόπτη ενεργοποίησης/απενεργοποίησης. Για να αποσυνδέσετε τη συσκευή από το ρεύμα, αποσυνδέστε το φισ από την πρίζα.
- Η συσκευή αυτή προορίζεται μόνο για οικιακή χρήση, ή παρόμοια χρήση για παράδειγμα σε ξενοδοχεία.

Γενικά

- Η συσκευή αυτή σας επιτρέπει να επιλέγετε το επίπεδο έντασης φωτός που επιθυμείτε για την αφύπνισή σας (δείτε την ενότητα 'Χρήση της λάμπας', κεφάλαιο 'Χρήση της συσκευής').
- Εάν ξυπνάτε συχνά πολύ νωρίς ή με πονοκέφαλο, μειώστε το επίπεδο του φωτός.
- Εάν μοιράζεστε το υπνοδωμάτιο με κάποιον άλλο, αυτό το άτομο ενδέχεται να ξυπνάει ακούσια από το φωτισμό της συσκευής, ακόμη και εάν βρίσκεται πιο μακριά από αυτή. Αυτό το φαινόμενο είναι αποτέλεσμα των διαφορών από άνθρωπο σε άνθρωπο όσον αφορά στην ευαισθησία στο φως.

Ηλεκτρομαγνητικά πεδία (EMF)

Η συγκεκριμένη συσκευή της Philips συμμορφώνεται με όλα τα πρότυπα που αφορούν τα ηλεκτρομαγνητικά πεδία (EMF). Εάν γίνει σωστός χειρισμός και σύμφωνα με τις οδηγίες του παρόντος εγχειριδίου χρήσης, η συσκευή είναι ασφαλής στη χρήση, βάσει των επιστημονικών αποδείξεων που είναι διαθέσιμες μέχρι σήμερα.

Προετοιμασία για χρήση

Ρύθμιση του ρολογιού

- 1** Συνδέστε το φως στην πρίζα.
 - ▶ Η ένδειξη ώρας στην οθόνη αρχίζει να αναβοσβήνει υποδεικνύοντας ότι θα πρέπει να ρυθμίσετε την ώρα ρολογιού (Εικ. 6).

- 2** Πιέστε το κουμπί μενού + ή - για να ρυθμίσετε την ώρα.

Σημείωση: Αυτό είναι δυνατό μόνο όταν βρίσκεστε στο μενού ρύθμισης ρολογιού και όταν αναβοσβήνει η ένδειξη ώρας. Διαφορετικά, πιέστε το κουμπί MENU (Μενού), χρησιμοποιήστε το κουμπί μενού + ή - για να επιλέξετε το μενού ρύθμισης ρολογιού και πιέστε το κουμπί SELECT (Επιλογή) για επιβεβαίωση. Τώρα βρίσκεστε στο μενού ρύθμισης ρολογιού.

- 3** Πιέστε το κουμπί SELECT (Επιλογή) για επιβεβαίωση.

- ▶ Η ένδειξη λεπτών αρχίζει να αναβοσβήνει (Εικ. 7).

- 4** Πιέστε το κουμπί μενού + ή - για να ρυθμίσετε τα λεπτά.

- 5** Πιέστε το κουμπί SELECT (Επιλογή) για επιβεβαίωση.

- ▶ Η συσκευή εξέρχεται από το μενού και στην οθόνη εμφανίζεται η καθορισμένη ώρα ρολογιού.

Η συσκευή είναι τώρα έτοιμη για χρήση.

Σημείωση: Κάθε φορά που αποσυνδέετε το φως από την πρίζα για περισσότερο από περίπου 15 λεπτά, θα πρέπει να ρυθμίζετε ξανά την ώρα του ρολογιού με τον τρόπο που περιγράφεται παραπάνω. Για να αλλάξετε την καθορισμένη ώρα ρολογιού όταν το φως είναι ακόμη συνδεδεμένο στην πρίζα, ανατρέξτε στην ενότητα 'Λειτουργίες μενού' στο κεφάλαιο 'Χρήση της συσκευής'.

Χρήση της συσκευής

Λειτουργίες μενού

Παρακάτω θα βρείτε μια περιγραφή όλων των λειτουργιών που μπορούν να ρυθμιστούν στο μενού. Αυτές οι λειτουργίες εμφανίζονται στο μενού με την ακόλουθη σειρά:

- Ώρα ρολογιού
- Ώρα αφύπνισης
- Ήχος αφύπνισης (μόνο στον τύπο HF3470)
- Φωτεινότητα οθόνης: **Μπορείτε να επιλέξετε μια φωτεινότητα οθόνης από το 1 έως το 4.**

Μπορείτε να ρυθμίσετε τις λειτουργίες μενού με τον εξής τρόπο:

- 1** Πιέστε το κουμπί MENU (Μενού) για να εισέλθετε στο μενού (Εικ. 8).
- 2** Πιέστε το κουμπί μενού + ή - για να επιλέξετε μια λειτουργία. (Εικ. 9)
- 3** Πιέστε το κουμπί SELECT (Επιλογή) για να εισέλθετε σε αυτή τη λειτουργία (Εικ. 10).
- 4** Πιέστε το κουμπί μενού + ή - για να αλλάξετε μια ρύθμιση. (Εικ. 9)
- 5** Πιέστε το κουμπί SELECT (Επιλογή) για επιβεβαίωση (Εικ. 10).

Χρήση της λάμπας

Μπορείτε να χρησιμοποιήσετε τη συσκευή ως φωτιστικό κομοδίνου.

- 1** Για να ανάψετε τη λάμπα, πιέστε το κουμπί ενεργοποίησης/απενεργοποίησης λάμπας. (Εικ. 11)
- 2** Πιέστε τα κουμπιά έντασης φωτός + και - για να επιλέξετε την ένταση του φωτός (Εικ. 12).

Μπορείτε να επιλέξετε μια ένταση φωτός από το 1 έως το 20.

Σημείωση: Χρειάζεται περίπου 1 δευτερόλεπτο για να ανάψει η λάμπα. Αυτό είναι φυσιολογικό, καθώς η λάμπα πρέπει να θερμανθεί.

Σημείωση: Η ένταση φωτός που επιλέξατε ρυθμίζεται αυτόματα και ως επίπεδο έντασης φωτός για την αφύπνιση.

Συμβουλή: Όταν χρησιμοποιήσετε τη συσκευή για πρώτη φορά, ρυθμίστε την ένταση φωτός στο 20. Μόλις ξυπνήσετε, ελέγξτε σε ποιο επίπεδο έντασης φωτός βρίσκεται η συσκευή πιέζοντας στιγμιαία το κουμπί έντασης φωτός + ή -. Με αυτή την ενέργεια, το τρέχον επίπεδο έντασης φωτός της αφύπνισης εμφανίζεται στην οθόνη. Ρυθμίστε την ένταση φωτός της αφύπνισης σε αυτό το επίπεδο για την επόμενη μέρα.

- 3** Για να σβήσετε τη λάμπα, πιέστε ξανά το κουμπί ενεργοποίησης/απενεργοποίησης λάμπας.

Ρύθμιση της αφύπνισης

Όταν ρυθμίζετε την αφύπνιση, επιλέξτε την ώρα αφύπνισης και (μόνο στο μοντέλο HF3470) τον τύπο του ήχου με τον οποίο επιθυμείτε να ξυπνήσετε. Η αφύπνιση έχει ρυθμιστεί όταν το σύμβολο αφύπνισης είναι ορατό στην οθόνη. Κατά τη διάρκεια των τελευταίων 30 λεπτών πριν από την ώρα αφύπνισης, η ένταση του φωτός αυξάνεται αργά μέχρι να φτάσει στο επίπεδο που έχετε επιλέξει. Από την ώρα της αφύπνισης και μετά, ο ήχος αυξάνεται αργά μέσα σε 90 δευτερόλεπτα, μέχρι να φτάσει και αυτός στο επιλεγμένο επίπεδο.

Σημείωση: Μπορείτε να ρυθμίσετε την ένταση του φωτός πιέζοντας το κουμπί ενεργοποίησης/απενεργοποίησης φωτός και στη συνέχεια το κουμπί έντασης φωτός + ή -. Επίσης, μπορείτε να ρυθμίσετε την ένταση της αφύπνισης πιέζοντας το κουμπί αύξησης ή μείωσης της έντασης ήχου. Αν δεν επιθυμείτε να ξυπνήσετε με τη λάμπα ή με κάποιον ήχο, ρυθμίστε την ένταση του φωτός ή το επίπεδο της έντασης του ήχου στο 0. Ανατρέξτε στις ενότητες “Χρήση της λάμπας” και “Ραδιόφωνο/ένταση ήχου” σε αυτό το κεφάλαιο.

- 1** Πιέστε το μοχλό ελέγχου προς τα κάτω στη μεσαία θέση για να ενεργοποιήσετε την αφύπνιση. (Εικ. 13)
- Η ένδειξη ώρας για την ώρα αφύπνισης αναβοσβήνει (Εικ. 14).
- Για να ρυθμίσετε την ώρα, ακολουθήστε τα βήματα 2 έως 5. Εάν η ώρα αφύπνισης είναι σωστή, απλά περιμένετε μερικά δευτερόλεπτα.

2 Πιέστε τα κουμπιά μενού + ή - για να επιλέξετε την ώρα (Εικ. 9).

Σημείωση: Αυτό είναι δυνατό μόνο όταν η ένδειξη ώρας αναβοσβήνει. Διαφορετικά, πιέστε ξανά το μοχλό ελέγχου προς τα επάνω και προς τα κάτω για να εισέλθετε στη λειτουργία ώρας αφύπνισης. Μπορείτε επίσης να ρυθμίσετε την ώρα αφύπνισης στο μενού. Δείτε την ενότητα 'Λειτουργίες μενού' σε αυτό το κεφάλαιο.

3 Πιέστε το κουμπί SELECT (Επιλογή) για επιβεβαίωση (Εικ. 10).

► Η ένδειξη λεπτών για την ώρα αφύπνισης αρχίζει να αναβοσβήνει (Εικ. 15).

4 Πιέστε τα κουμπιά μενού + και - για να επιλέξετε τα λεπτά. (Εικ. 9)

5 Πιέστε το κουμπί SELECT (Επιλογή) για επιβεβαίωση ή περιμένετε μερικά δευτερόλεπτα (Εικ. 10).

► Η συσκευή εξέρχεται από το μενού και στην οθόνη εμφανίζεται η ώρα του ρολογιού. Η ώρα αφύπνισης έχει ρυθμιστεί.

Απενεργοποίηση της αφύπνισης

Για να απενεργοποιήσετε τη λειτουργία αφύπνισης, πιέστε το μοχλό ελέγχου προς τα επάνω στην ανώτερη θέση.

Σημείωση: Η λάμπα παραμένει αναμμένη για να φωτίζει το δωμάτιό σας. Μπορείτε να σβήσετε τη λάμπα πιέζοντας το κουμπί ενεργοποίησης/απενεργοποίησης φωτός.

Σημείωση: Η αφύπνιση (ήχος ή/και φωτισμός) απενεργοποιείται αυτόματα μετά από 90 λεπτά.

Ρύθμιση του ήχου αφύπνισης (μόνο στον τύπο HF3470)

Δείτε την παραπάνω ενότητα 'Λειτουργίες μενού'.

Μπορείτε να επιλέξετε έναν από τους παρακάτω ήχους:

- Ραδιόφωνο (Εικ. 16)
- Πουλιά (Εικ. 17)
- Μπιπ (Εικ. 18)

Επανάληψη αφύπνισης

1 Πιέστε το μοχλό ελέγχου προς τα κάτω στην κατώτερη θέση όταν απενεργοποιηθεί η αφύπνιση. (Εικ. 19)

► Η λάμπα παραμένει αναμμένη στο επιλεγμένο επίπεδο έντασης, αλλά ο ήχος της αφύπνισης σταματά. Μετά από 9 λεπτά, ο ήχος αφύπνισης αναπαράγεται ξανά αυτόματα.

Σημείωση: Ο χρόνος επανάληψης αφύπνισης των 9 λεπτών είναι σταθερός και δεν μπορεί να αλλάξει.

Σημείωση: Εάν πιέσετε το μοχλό ελέγχου προς τα κάτω με πολύ δύναμη, ενδέχεται να επανέλθει στη θέση απενεργοποίησης.

Επίδειξη αφύπνισης

Εάν επιθυμείτε μια γρήγορη επίδειξη (60 δευτερολέπτων) του σταδιακά αυξανόμενου επιπέδου φωτός και ήχου, ενεργοποιήστε τη λειτουργία δοκιμής της συσκευής.

1 Πιέστε το μοχλό ελέγχου προς τα κάτω στην κατώτερη θέση για μερικά δευτερόλεπτα μέχρι να εμφανιστεί στην οθόνη η ένδειξη TEST (Εικ. 20).

2 Πιέστε ξανά το μοχλό ελέγχου προς τα κάτω για διακοπή της επίδειξης.

Σημείωση: Η συσκευή συνεχίζει την επίδειξη αφύπνισης μέχρι να πιέσετε ξανά το μοχλό ελέγχου προς τα κάτω. Η δοκιμή σταματά αυτόματα μετά από 9 ώρες.

Ραδιόφωνο/ένταση ήχου (μόνο στον τύπο HF3470)

- 1 Για να ενεργοποιήσετε το ραδιόφωνο, πιέστε το κουμπί ενεργοποίησης/ απενεργοποίησης ραδιοφώνου. (Εικ. 21)
- 2 Για να επιλέξετε την επιθυμητή ραδιοφωνική συχνότητα, πιέστε το κουμπί μενού + και - . (Εικ. 9)

Συμβουλή: Για αυτόματη αναζήτηση ραδιοφωνικών συχνοτήτων, πιέστε και κρατήστε πατημένο το κουμπί μενού + ή - για περίπου 2 δευτερόλεπτα.

Συμβουλή: Για να εξασφαλίσετε ένα καλό ραδιοφωνικό σήμα, ανοίξτε πλήρως την κεραία και μετακινήστε τη μέχρι να βρείτε μια θέση με τη βέλτιστη λήψη.

- 3 Για να απενεργοποιήσετε το ραδιόφωνο, πιέστε ξανά το κουμπί ενεργοποίησης/ απενεργοποίησης ραδιοφώνου.

Ένταση ήχου

- 1 Για να ρυθμίσετε την ένταση του ήχου, πιέστε το κουμπί αύξησης ή μείωσης της έντασης του ήχου. (Εικ. 22)

HF3470: Μπορείτε να επιλέξετε επίπεδο έντασης ήχου από 1 έως 20. HF3465: Μπορείτε να επιλέξετε επίπεδο έντασης ήχου από 1 έως 10.

Σημείωση: Το επίπεδο έντασης ήχου που επιλέξατε ρυθμίζεται αυτόματα και ως επίπεδο έντασης ήχου για την αφύπνιση.

Ρύθμιση φωτεινότητας της οθόνης

- 1 Πιέστε το κουμπί MENU (Μενού) για να εισέλθετε στο μενού (Εικ. 8).
- 2 Πιέστε το κουμπί μενού + ή - για να επιλέξετε το μενού φωτεινότητας της οθόνης (Εικ. 9).
- 3 Πιέστε το κουμπί SELECT (Επιλογή) για να εισέλθετε στο μενού φωτεινότητας της οθόνης (Εικ. 10).
- 4 Πιέστε το κουμπί μενού + και - για να αλλάξετε τη φωτεινότητα της οθόνης (Εικ. 9).
- 5 Πιέστε SELECT (Επιλογή) για επιβεβαίωση (Εικ. 10).

Καθαρισμός και συντήρηση

Μην καθαρίζετε τη συσκευή με συρμάτινα σφουγγαράκια, στιλβωτικά καθαριστικά ή υγρά όπως πετρέλαιο ή ασετόν.

Αφαιρείτε τακτικά τη σκόνη από το εξωτερικό μέρος της συσκευής με ένα στεγνό πανί.

- 1 Αποσυνδέετε τη συσκευή από την πρίζα πριν την καθαρίσετε.
- 2 Καθαρίστε το εξωτερικό μέρος της συσκευής με ένα στεγνό πανί.

Αποφεύγετε την είσοδο νερού στο εσωτερικό της συσκευής ή τη ρίψη νερού στη συσκευή (Εικ. 3).

Αντικατάσταση

Εκτός από τη λάμπα, η συσκευή δεν περιλαμβάνει επισκευάσιμα εξαρτήματα.

Η λάμπα πρέπει να αντικαθίσταται όταν παύει να ανάβει ή όταν μειώνεται η απόδοση φωτισμού (δείτε επίσης το κεφάλαιο "Σημαντικό"). Θα πρέπει να αντικαθιστάτε τη λάμπα με μια λάμπα αλογόνου της Philips, 50W, 12V, GY6.35. Μόνο η συγκεκριμένη λάμπα παρέχει τη σωστή ένταση φωτός.

Σημείωση: Αυτή η συσκευή έχει σχεδιαστεί για να χρησιμοποιείται μόνο με αυτοπροστατευόμενη λάμπα (Εικ. 23).

Για περισσότερες πληροφορίες, δείτε το κεφάλαιο 'Εγγύηση και σέρβις'.

Αντικατάσταση της λάμπας

- 1** Αποσυνδέστε τη συσκευή από την πρίζα πριν αντικαταστήσετε τη λάμπα.
 - 2** Αφήστε τη συσκευή να κρυώσει για 15 περίπου λεπτά.
 - 3** Απασφαλίστε το επάνω κάλυμμα της συσκευής πιέζοντάς το και γυρίζοντάς το αριστερόστροφα, μέχρι το σύμβολο **O** του επάνω καλύμματος να ευθυγραμμιστεί με το σύμβολο **●** του περιβλήματος της λάμπας. (Εικ. 24)
 - 4** Αφαιρέστε το επάνω κάλυμμα. (Εικ. 25)
 - 5** Αφαιρέστε την παλιά λάμπα από την υποδοχή της (Εικ. 26).
 - 6** Εισαγάγετε τις ακίδες της καινούριας λάμπας μέσα στην υποδοχή της λάμπας. (Εικ. 27)
- Μην πιάνετε τη λάμπα με τα δάκτυλά σας. Χρησιμοποιήστε ένα πανί ή χαρτί κουζίνας όταν την τοποθετείτε (Εικ. 28).

- 7** Επανατοποθετήστε το επάνω κάλυμμα στη συσκευή.
- 8** Ασφαλίστε το επάνω κάλυμμα γυρίζοντας το δεξιόστροφα, μέχρι το σύμβολο **●** του επάνω καλύμματος να ευθυγραμμιστεί με το σύμβολο **●** του περιβλήματος της λάμπας. (Εικ. 29)

Παραγγελία εξαρτημάτων

Για να προμηθευτείτε εξαρτήματα για αυτήν τη συσκευή, επισκεφθείτε το ηλεκτρονικό μας κατάστημα στη διεύθυνση **www.shop.philips.com/service**. Αν το ηλεκτρονικό κατάστημα δεν είναι διαθέσιμο για τη χώρα σας, απευθυνθείτε στον τοπικό αντιπρόσωπο της Philips ή σε κάποιο κέντρο επισκευών της Philips. Αν αντιμετωπίσετε δυσκολίες στην ανεύρεση εξαρτημάτων για τη συσκευή, επικοινωνήστε με το Κέντρο Εξυπηρέτησης Καταναλωτών της Philips στη χώρα σας. Θα βρείτε τα στοιχεία επικοινωνίας στο φυλλάδιο της διεθνούς εγγύησης.

Περιβάλλον

- Στο τέλος της ζωής της συσκευής μην την πετάξετε μαζί με τα συνηθισμένα απορρίμματα του σπιτιού σας, αλλά παραδώστε την σε ένα επίσημο σημείο συλλογής για ανακύκλωση. Με αυτόν τον τρόπο, θα βοηθήσετε στην προστασία του περιβάλλοντος (Εικ. 30).

Εγγύηση και επισκευή

Εάν χρειαστείτε επισκευή ή πληροφορίες ή εάν αντιμετωπίζετε κάποιο πρόβλημα, επισκεφθείτε την τοποθεσία της Philips στη διεύθυνση **www.philips.com/support** ή επικοινωνήστε με το Κέντρο Εξυπηρέτησης Καταναλωτών της Philips στη χώρα σας. Θα βρείτε το τηλέφωνο στο φυλλάδιο διεθνούς εγγύησης. Εάν δεν υπάρχει Κέντρο Εξυπηρέτησης Καταναλωτών στη χώρα σας, απευθυνθείτε στον τοπικό αντιπρόσωπο της Philips.

Οδηγός αντιμετώπισης προβλημάτων

Σε αυτό το κεφάλαιο συνοψίζονται τα πιο συνηθισμένα προβλήματα που μπορεί να αντιμετωπίσετε με τη συσκευή. Εάν δεν μπορείτε να επιλύσετε το πρόβλημα βάσει των παρακάτω πληροφοριών, επικοινωνήστε με το Κέντρο Εξυπηρέτησης Καταναλωτών στη χώρα σας.

Πρόβλημα	Λύση
Η συσκευή δεν λειτουργεί καθόλου.	Ενδέχεται το φις να μην έχει συνδεθεί σωστά στην πρίζα. Συνδέστε το φις σωστά στην πρίζα.
	Ενδέχεται να υπάρχει διακοπή ρεύματος. Ελέγξτε εάν υπάρχει παροχή ρεύματος συνδέοντας κάποια άλλη συσκευή.
Η συσκευή λειτουργεί σωστά, αλλά η λάμπα δεν λειτουργεί πλέον.	Ενδέχεται η λάμπα να έφτασε στο τέλος της διάρκειας ζωής της. Η λάμπα έχει αναμενόμενη διάρκεια ζωής 4.000 ωρών (περισσότερο από 4 χρόνια κανονικής χρήσης). Η διάρκεια ζωής εξαρτάται από τη χρήση της συσκευής. Σε περίπτωση πολύ συχνής χρήσης, η λάμπα ενδέχεται να μη διαρκέσει όσο περιμένατε. Εάν η λάμπα χαλάσει, μπορείτε να παραγγείλετε μια νέα. Επικοινωνήστε με το Κέντρο Εξυπηρέτησης Καταναλωτών της Philips στη χώρα σας.
Η συσκευή θερμαίνεται κατά τη χρήση.	Αυτό είναι φυσιολογικό, καθώς η συσκευή θερμαίνεται από το φως της λάμπας και τα ηλεκτρονικά κυκλώματα. Αφήνετε πάντα τη συσκευή να κρυώσει πριν αντικαταστήσετε τη λάμπα.
Η συσκευή δεν ανταποκρίνεται όταν προσπαθώ να ρυθμίσω διαφορετικές λειτουργίες.	Αποσυνδέστε το φις από την πρίζα και επανασυνδέστε το. Εάν επανασυνδέσετε το φις μέσα σε περίπου 15 λεπτά, η συσκευή θα έχει κρατήσει όλες τις ρυθμίσεις. Εάν επανασυνδέσετε το φις μετά από μεγαλύτερο χρονικό διάστημα, η συσκευή θα επανέλθει στις εργοστασιακές ρυθμίσεις. Θα πρέπει να ρυθμίσετε εκ νέου όλες τις λειτουργίες.
Η λάμπα δεν ανάβει όταν η αφύπνιση απενεργοποιείται.	Ενδέχεται να ρυθμίσατε ένα πολύ χαμηλό επίπεδο έντασης φωτός. Αυξήστε το επίπεδο έντασης φωτός.
	Ενδέχεται να απενεργοποιήσατε τη λειτουργία αφύπνισης ρυθμίζοντας το μοχλό ελέγχου στην ανώτερη θέση. Για να ενεργοποιήσετε τη λειτουργία αφύπνισης, ρυθμίστε το μοχλό ελέγχου στη μεσαία θέση.
	Ενδέχεται η συσκευή να είναι ελαττωματική. Επικοινωνήστε με το Κέντρο Εξυπηρέτησης Καταναλωτών της Philips στη χώρα σας.
Η λάμπα δεν ανάβει αμέσως μόλις την ανάψω.	Χρειάζεται περίπου 1 δευτερόλεπτο για να ανάψει η λάμπα. Αυτό είναι φυσιολογικό, καθώς η λάμπα πρέπει να θερμανθεί.
Δεν ακούγεται ο ήχος αφύπνισης όταν απενεργοποιείται η αφύπνιση.	Ενδέχεται να ρυθμίσατε ένα πολύ χαμηλό επίπεδο ήχου. Για να ρυθμίσετε ένα υψηλότερο επίπεδο ήχου, ανατρέξτε στο κεφάλαιο 'Χρήση της συσκευής', ενότητα 'Ραδιόφωνο/Ένταση ήχου'.
	Ενδέχεται να απενεργοποιήσατε τη λειτουργία αφύπνισης ρυθμίζοντας το μοχλό ελέγχου στην ανώτερη θέση.
	Εάν επιλέξατε το ραδιόφωνο ως ήχο αφύπνισης, το ραδιόφωνο ενδέχεται να είναι ελαττωματικό. Ενεργοποιήστε το ραδιόφωνο αφού απενεργοποιήσετε την αφύπνιση για να ελέγξετε εάν λειτουργεί το ραδιόφωνο. Εάν δεν λειτουργεί, επικοινωνήστε με το Κέντρο Εξυπηρέτησης Καταναλωτών της Philips στη χώρα σας.

Πρόβλημα	Λύση
HF3470: Το ραδιόφωνο δεν λειτουργεί.	Ενδέχεται το ραδιόφωνο να είναι ελαττωματικό. Επικοινωνήστε με το Κέντρο Εξυπηρέτησης Καταναλωτών της Philips στη χώρα σας.
	Ενδέχεται να έχετε ρυθμίσει την ένταση του ήχου πολύ χαμηλά. Αυξήστε την ένταση του ήχου.
HF3470: Το ραδιόφωνο παράγει έναν ήχο κροταλισματος.	Ενδέχεται το σήμα εκπομπής να είναι ασθενές. Ρυθμίστε τη συχνότητα (δείτε το κεφάλαιο 'Χρήση της συσκευής', ενότητα 'Ραδιόφωνο/ένταση ήχου') ή/και αλλάξτε τη θέση της κεραίας μετατοπίζοντάς την. Βεβαιωθείτε ότι έχετε ανοίξει πλήρως την κεραία.
Η αφύπνιση ενεργοποιήθηκε εχθές, αλλά όχι σήμερα.	Ενδέχεται να απενεργοποιήσατε τη λειτουργία αφύπνισης ρυθμίζοντας το μοχλό ελέγχου στην ανώτερη θέση.
	Ενδέχεται να ρυθμίσατε ένα πολύ χαμηλό επίπεδο ήχου ή/και έντασης φωτός. Ρυθμίστε ένα υψηλότερο επίπεδο ήχου ή/και έντασης φωτός.
	Ενδέχεται να υπήρξε διακοπή ρεύματος, η οποία διήρκεσε για περισσότερο από περίπου 15 λεπτά. Σε αυτή τη περίπτωση, η συσκευή επανέρχεται στις εργοστασιακές ρυθμίσεις. Θα πρέπει να ρυθμίσετε εκ νέου όλες τις λειτουργίες.
Η αφύπνιση δεν ενεργοποιήθηκε έπειτα από 9 λεπτά, αφού πίεσα το μοχλό ελέγχου προς τα κάτω στη θέση επανάληψης αφύπνισης.	Ενδέχεται να πιάσατε το μοχλό ελέγχου προς τα κάτω με τόση πολλή δύναμη που να μετακινήθηκε στη θέση απενεργοποίησης.
	Ενδέχεται να ρυθμίσατε το επίπεδο έντασης ήχου στο 0.
Ο φωτισμός με ξυπνά πολύ νωρίς.	Ενδέχεται το επίπεδο έντασης φωτός που ρυθμίσατε να μην είναι κατάλληλο για εσάς. Δοκιμάστε ένα χαμηλότερο επίπεδο έντασης φωτός, εάν ξυπνάτε πολύ νωρίς. Εάν η ένταση φωτός 1 δεν είναι αρκετά χαμηλή, μετακινήστε τη συσκευή πιο μακριά από το κρεβάτι.
Ο φωτισμός με ξυπνά πολύ αργά.	Ενδέχεται η συσκευή να έχει τοποθετηθεί σε χαμηλότερο επίπεδο από το κεφάλι σας. Βεβαιωθείτε ότι η συσκευή τοποθετείτε σε ένα ύψος, στο οποίο ο φωτισμός δεν εμποδίζεται από το κρεβάτι, το πάπλωμα ή το μαξιλάρι σας. Επίσης, βεβαιωθείτε ότι η συσκευή δεν τοποθετείτε πολύ μακριά.
Η λάμπα αναβοσβήνει.	Ενδέχεται η συσκευή να μην είναι κατάλληλη για την τάση με την οποία έχει συνδεθεί. Βεβαιωθείτε ότι η τάση που αναγράφεται στη συσκευή αντιστοιχεί στην τοπική τάση ρεύματος.

Introducción

Enhorabuena por la compra de este producto y bienvenido a Philips. Para sacar el mayor partido de la asistencia que Philips le ofrece, registre su producto en www.philips.com/welcome.

La Wake-up Light de Philips le ayuda a despertarse de forma más agradable. La intensidad de luz de la lámpara aumenta gradualmente hasta el nivel ajustado 30 minutos antes de la hora fijada para despertarse. La luz prepara suavemente el cuerpo para que se levante a la hora establecida. Para que el despertar sea una experiencia aún más agradable, puede utilizar sonidos naturales o la radio FM (sólo en modelo HF3470).

Los efectos de Wake-up Light

La Wake-up Light de Philips prepara gradualmente el cuerpo para despertarse durante la última media hora del sueño. A lo largo de las primeras horas de la mañana, nuestros ojos se muestran más sensibles a la luz que cuando ya estamos despiertos. En ese período, los niveles de luz relativamente bajos de un amanecer natural simulado preparan nuestro cuerpo para despertarse y estar alerta. Las personas que utilizan la Wake-up Light se despiertan con mayor facilidad, de mejor humor por la mañana y sintiéndose más llenos de energía. Debido a que la sensibilidad a la luz varía en cada persona, puede fijar la intensidad de luz de la Wake-up Light al nivel que se ajuste a su sensibilidad para comenzar el día de una manera óptima.

Si desea más información sobre Wake-up Light, visite www.philips.com.

Descripción general (fig. 1)

- A Rejillas de ventilación
- B Carcasa de la Lámpara
- C Cable de alimentación
- D Antena
- E Pantalla
- 1 Indicación de hora del reloj o de la alarma
- 2 Símbolo de hora del reloj
- 3 Símbolo de alarma
- 4 Símbolo de radio (sólo modelo HF3470)
- 5 Símbolo del sonido "pájaros" (sólo modelo HF3470)
- 6 Símbolo del sonido "pitido"
- 7 Símbolo de brillo de la pantalla
- 8 Símbolo de nivel de sonido
- 9 Símbolo de frecuencia de radio (sólo modelo HF3470)
- 10 Símbolo de luz
- F Botón de menú "-"
- G Botón MENU (Menú)
- H Botón SELECT
- I Botón de menú "+"
- J Palanca de control con posiciones de "alarma desactivada" (off), "alarma activada" (on) y "alarma diferida" (snooze)
- K Botones de la parte lateral del aparato
 - 1 Botón de intensidad de la luz "+"
 - 2 Botón de encendido/apagado
 - 3 Botón de intensidad de la luz "-"
 - 4 Botón de aumento de volumen
 - 5 Botón de encendido/apagado de la radio (sólo modelo HF3470)
 - 6 Botón de disminución de volumen

Importante

- Antes de usar el aparato, lea atentamente este manual de usuario y consérvelo por si necesitara consultarlo en el futuro.
- Este aparato tiene doble aislamiento según la Clase II (fig. 2).

Peligro

- El agua y la electricidad son una combinación peligrosa. No utilice este aparato en ambientes húmedos (por ejemplo, en el baño o cerca de una ducha o una piscina).
- No deje que entre agua en el aparato o que se derrame agua sobre el mismo (fig. 3).

Advertencia

- Antes de enchufar el aparato, compruebe si el voltaje indicado en el mismo se corresponde con el voltaje de red local.
- El aparato es adecuado para voltajes de red de 230 V y frecuencias de 50 Hz.
- Si el cable de alimentación está dañado, debe ser sustituido por Philips o por un centro de servicio autorizado por Philips, con el fin de evitar situaciones de peligro.
- Siempre deje enfriar el aparato aproximadamente 15 minutos antes de abrir la tapa superior para retirar la lámpara. La lámpara y la pieza de metal de la cubierta superior se ponen muy calientes durante el uso y puede quemarse los dedos cuando las toque. (fig. 4)
- Este aparato no debe ser usado por personas (adultos o niños) con su capacidad física, psíquica o sensorial reducida, ni por quienes no tengan los conocimientos y la experiencia necesarios, a menos que sean supervisados o instruidos acerca del uso del aparato por una persona responsable de su seguridad.
- Asegúrese de que los niños no jueguen con este aparato.
- Este aparato es sólo para uso en interiores (fig. 5).

Precaución

- No deje caer el aparato ni lo exponga a golpes fuertes.
- Coloque el aparato sobre una superficie estable, plana y no deslizante.
- No utilice el aparato a una temperatura ambiente por debajo de 10 °C o que supere los 35 °C.
- Asegúrese de que las rejillas de ventilación de la parte superior e inferior del aparato permanezcan abiertas durante el uso.
- No utilice nunca el aparato sin la carcasa de la lámpara o la cubierta superior; o si éstas están dañadas o rotas.
- Consulte a su médico antes de comenzar a utilizar el aparato si ha padecido o padece una depresión grave.
- No utilice este aparato con el fin de reducir sus horas de sueño. El propósito del mismo es ayudarlo a despertarse con mayor facilidad, pero no reduce la necesidad de sueño.
- El aparato no tiene interruptor de encendido/apagado. Para desconectarlo de la red, desenchufe la clavija de la toma de corriente.
- Este aparato está diseñado únicamente para uso doméstico o similar como, por ejemplo, en hoteles.

General

- Este aparato le permite seleccionar el nivel de intensidad de la luz con el que desea despertarse (consulte la sección "Uso de la lámpara" del capítulo "Uso del aparato").
- Si a menudo se despierta demasiado pronto o con dolor de cabeza, reduzca el nivel de luz.
- Si comparte la habitación, la otra persona podría despertarse involuntariamente debido a la luz del aparato, incluso si se encuentra alejada del mismo. Este fenómeno se debe a las diferencias en cuanto a sensibilidad a la luz de las personas.

Campos electromagnéticos (CEM)

Este aparato Philips cumple todos los estándares sobre campos electromagnéticos (CEM). Si se utiliza correctamente y de acuerdo con las instrucciones de este manual, el aparato se puede usar de forma segura según los conocimientos científicos disponibles hoy en día.

Preparación para su uso

Ajuste del reloj

- 1 Enchufe el aparato a la toma de corriente.
 - ▶ La indicación de hora comienza a parpadear en la pantalla para indicar que debe ajustar la hora del reloj (fig. 6).
- 2 Pulse los botones de menú + o - para seleccionar la hora.

Nota: Sólo podrá realizar esta acción si se encuentra en el menú de ajuste del reloj y si la indicación de hora parpadea. Si no es así, pulse el botón MENU, utilice los botones de menú + o - para seleccionar el menú de ajuste del reloj y pulse el botón SELECT para confirmar. De esta forma, accederá al menú de ajuste del reloj.

- 3 Pulse el botón SELECT para confirmar.
 - ▶ La indicación de minutos comienza a parpadear (fig. 7).
- 4 Pulse el botón de menú + o - para seleccionar los minutos.
- 5 Pulse el botón SELECT para confirmar.
 - ▶ El aparato sale del menú y la pantalla muestra la hora del reloj que se ha ajustado.

El aparato está listo para usar.

Nota: Cada vez que desenchufe el aparato de la toma de corriente durante más de unos 15 minutos, deberá volver a ajustar el reloj de la forma descrita anteriormente. Para cambiar la hora del reloj mientras el aparato aún está enchufado, consulte la sección "Funciones del menú" del capítulo "Uso del aparato".

Uso del aparato

Funciones del menú

A continuación, encontrará una descripción de todas las funciones que pueden ajustarse en este menú. Estas funciones aparecen en el menú en el siguiente orden:

- Hora del reloj
- Hora de la alarma
- Sonido de la alarma (sólo modelo HF3470)
- Brillo de la pantalla: *puede seleccionar un brillo de la pantalla entre 1 y 4.*

Puede configurar las funciones del menú de la siguiente forma:

- 1 Pulse el botón MENU para acceder al menú (fig. 8).
- 2 Pulse el botón de menú + o - para seleccionar la función. (fig. 9)
- 3 Pulse el botón SELECT para acceder a esta función (fig. 10).
- 4 Pulse el botón de menú + o - para cambiar un ajuste. (fig. 9)
- 5 Pulse el botón SELECT para confirmar (fig. 10).

Uso de la lámpara

Puede utilizar el aparato como lámpara de noche.

- 1** Para encender la lámpara, pulse el botón de encendido/apagado de la misma. (fig. 11)
- 2** Pulse los botones de intensidad de la luz + y - para seleccionar la intensidad de la luz (fig. 12). Puede seleccionar una intensidad de luz entre 1 y 20.

Nota: La lámpara tarda aproximadamente 1 segundo en encenderse. Esto es normal, la lámpara necesita calentarse.

Nota: La intensidad de luz que haya seleccionado se ajustará automáticamente como el nivel de intensidad de luz de la alarma.

Consejo: Cuando utilice el aparato por primera vez, ajuste la intensidad de luz a 20. Cuando se despierte, compruebe el nivel de intensidad de luz que ha alcanzado el aparato pulsando brevemente los botones de intensidad de la luz + o -. Al hacerlo, el nivel de intensidad de luz de la alarma aparece en la pantalla. Ajuste la intensidad de luz de la alarma en este nivel para el día siguiente.

- 3** Para encender la lámpara, pulse de nuevo el botón de encendido/apagado de la lámpara.

Configuración de la alarma

Al configurar la alarma, deberá seleccionar una hora para la misma y el tipo de sonido con el que desea despertarse (sólo en el modelo HF3470). Si el símbolo de alarma aparece en la pantalla, la alarma se ha ajustado. La intensidad de luz aumenta lentamente hasta el nivel seleccionado durante los últimos 30 minutos antes de la hora establecida para la alarma. El sonido aumentará lentamente hasta el nivel seleccionado durante los 90 segundos siguientes a la hora establecida para la alarma.

Nota: Puede ajustar la intensidad de la luz pulsando el botón de encendido/apagado de la luz y, a continuación, pulsando los botones de intensidad de la luz + o -. Además puede ajustar la alarma pulsando los botones de aumento o de disminución de volumen. Si no desea despertarse con la luz ni con el sonido, seleccione una intensidad de luz o un nivel de volumen de 0. Consulte las secciones "Uso de la lámpara" y "Radio/volumen" de este capítulo.

- 1** Baje la palanca de control hasta la posición intermedia para activar la alarma. (fig. 13)
 - ▶ La indicación de hora de la alarma comienza a parpadear (fig. 14).
 - ▶ Para ajustar la hora, siga del paso 2 al 5. Si la hora de la alarma es correcta, espere unos segundos.
- 2** Pulse los botones de menú + o - para seleccionar la hora (fig. 9).

Nota: Podrá realizar esta acción únicamente cuando la indicación de hora parpadee. Si no es así, suba o baje la palanca de control de nuevo para acceder al modo de hora de la alarma. También puede ajustar la hora de la alarma en el menú. Consulte la sección "Funciones del menú" de este capítulo.

- 3** Pulse el botón SELECT para confirmar (fig. 10).
 - ▶ La indicación de minutos de la hora de la alarma comienza a parpadear (fig. 15).

- 4** Pulse los botones de menú + y - para seleccionar los minutos. (fig. 9)

- 5** Pulse el botón SELECT para confirmar o esperar durante unos segundos (fig. 10).
 - ▶ El aparato sale del menú y la pantalla muestra la hora del reloj.

La hora de la alarma ya está ajustada.

Desactivación de la alarma

Para desactivar la función de alarma, suba la palanca de control hasta la posición superior.

Nota: La lámpara permanece encendida para iluminar la habitación. Puede apagar la lámpara pulsando el botón de encendido/apagado de la luz.

Nota: La alarma (sonido y/o luz) se apaga automáticamente transcurridos 90 minutos.

Ajuste del sonido de la alarma (sólo modelo HF3470)

Consulte la sección anterior "Funciones del menú".

Puede seleccionar uno de los siguientes sonidos:

- Radio (fig. 16)
- Pájaros (fig. 17)
- Pitido (fig. 18)

Alarma diferida

- 1** Baje la palanca de control hasta la posición inferior cuando la alarma se active. (fig. 19)
- 2** La lámpara continúa encendida con el nivel de intensidad seleccionado, pero el sonido de la alarma se detiene. Después de 9 minutos el sonido del despertador se activa de nuevo automáticamente.

Nota: El tiempo de 9 minutos de la alarma diferida es fijo y no puede ajustarse.

Nota: Si baja la palanca de control con demasiada fuerza, puede saltar de nuevo hasta la posición de desactivado.

Demostración de alarma

Si desea ver una demostración rápida (60 segundos) del nivel de luz y sonido que incrementa gradualmente, active la función de prueba del aparato.

- 1** Baje la palanca de control hasta la posición inferior durante unos segundos hasta que aparezca TEST (Prueba) en la pantalla (fig. 20).
- 2** Baje de nuevo la palanca de control para detener la demostración.

Nota: El aparato seguirá ejecutando la demostración de la alarma hasta que vuelva a bajar la palanca de control. La prueba se detiene automáticamente después de 9 horas.

Radio/volumen (sólo modelo HF3470)

- 1** Para encender la radio, pulse el botón de encendido/apagado de la misma. (fig. 21)
- 2** Para seleccionar la frecuencia de radio deseada, pulse el botón de menú + y -. (fig. 9)

Consejo: Para buscar las frecuencias de radio automáticamente, mantenga pulsado el botón + o - durante unos 2 segundos.

Consejo: Para asegurarse de que obtiene una buena señal de radio, desenrolle completamente la antena y muévala hasta que encuentre la posición en la que la recepción sea óptima.

- 3** Para encender la radio, pulse de nuevo el botón de encendido/apagado de la misma.

Volumen

- 1** Para ajustar el volumen, pulse el botón de aumento o disminución de volumen. (fig. 22)
HF3470: puede seleccionar un nivel de volumen entre 1 y 20. HF3465: puede seleccionar un nivel de volumen entre 1 y 10.

Nota: El nivel de volumen que haya seleccionado se ajustará automáticamente como el nivel de volumen de la alarma.

Ajuste del brillo de la pantalla

- 1** Pulse el botón MENU para acceder al menú (fig. 8).
- 2** Pulse el botón de menú + o - para seleccionar el menú del brillo de la pantalla (fig. 9).
- 3** Pulse el botón SELECT para acceder al menú del brillo de la pantalla (fig. 10).
- 4** Pulse el botón de menú + o - para cambiar el brillo de la pantalla (fig. 9).
- 5** Pulse SELECT para confirmar (fig. 10).

Limpieza y mantenimiento

No utilice estropajos, agentes abrasivos ni líquidos agresivos, como gasolina o acetona, para limpiar el aparato.

Limpie regularmente el polvo del exterior del aparato con un paño seco.

- 1 Desenchufe el aparato antes de limpiarlo.
- 2 Limpie el exterior del aparato con un paño seco.

No deje que entre agua en el aparato o que se derrame agua sobre el mismo (fig. 3).

Sustitución

A excepción de la lámpara, el aparato no contiene ninguna pieza que necesite ser reemplazada. La lámpara debe sustituirse cuando deje de iluminarse o cuando se observe una disminución de su rendimiento (consulte también el capítulo "Importante"). Para sustituir la lámpara deberá utilizar una lámpara halógena de Philips de 50 W, 12 V, GY6.35. Sólo estas lámparas proporcionan la intensidad de la luz correcta.

Nota: Este aparato ha sido diseñado para utilizarse únicamente con lámparas con autopantalla (fig. 23). Para obtener más información, consulte el capítulo "Garantía y servicio".

Sustitución de la bombilla

- 1 Desenchufe el aparato antes de sustituir la bombilla.
- 2 Deje que el aparato se enfríe durante aproximadamente 15 minutos.
- 3 Desbloquee la cubierta superior del aparato presionándola y girándola en el sentido contrario al de las agujas del reloj hasta que el símbolo O de la cubierta superior esté alineado con el símbolo ● de la carcasa de la lámpara. (fig. 24)
- 4 Retire la cubierta superior. (fig. 25)
- 5 Retire la bombilla usada de la lámpara (fig. 26).
- 6 Inserte las patillas de la nueva bombilla en el portalámparas. (fig. 27)

No toque la bombilla con los dedos. Utilice un paño o un papel de cocina para colocarla (fig. 28).

- 7 Vuelva a colocar la cubierta superior en el aparato.
- 8 Bloquee la cubierta superior del aparato girándola en el sentido de las agujas del reloj hasta que el símbolo ● de la cubierta superior y el símbolo ● de la carcasa de la lámpara estén alineados. (fig. 29)

Solicitud de accesorios

Si desea adquirir accesorios para este aparato, visite nuestra tienda en línea en www.shop.philips.com/service. Si la tienda en línea no está disponible en su país, diríjase a su distribuidor Philips o a un centro de servicio Philips. Si tiene cualquier dificultad para obtener accesorios para su aparato, póngase en contacto con el Servicio de Atención al Cliente de Philips en su país. Encontrará los datos de contacto en el folleto de la Garantía Mundial.

Medio ambiente

- Al final de su vida útil, no tire el aparato junto con la basura normal del hogar. Llévelo a un punto de recogida oficial para su reciclado. De esta manera ayudará a conservar el medio ambiente (fig. 30).

Garantía y servicio

Si necesita información o si tiene algún problema, visite la página Web de Philips en **www.philips.com/support**, o póngase en contacto con el Servicio de Atención al Cliente de Philips en su país. Hallará el número de teléfono en el folleto de la garantía mundial. Si no hay Servicio de Atención al Cliente de Philips en su país, diríjase a su distribuidor local Philips.

Guía de resolución de problemas

En este capítulo se resumen los problemas más frecuentes que pueden surgir. Si no puede resolver el problema con la siguiente información, póngase en contacto con el Servicio de Atención al Cliente de su país.

Problema	Solución
El aparato no funciona.	Puede que la clavija no esté bien enchufada a la toma de corriente. Conéctela correctamente.
	Puede que haya un fallo en el suministro de energía. Compruebe si la toma de corriente funciona conectando otro aparato.
El aparato funciona correctamente, pero la lámpara ya no funciona.	Puede que la lámpara haya llegado al final de su vida útil. La lámpara tiene una vida útil de más de 4.000 horas (más de 4 años de uso normal). La vida útil depende del uso del aparato. En caso de un uso intensivo, la lámpara puede durar menos de lo previsto. Si se rompe, puede solicitar otra nueva. Póngase en contacto con el Servicio de Atención al Cliente de Philips en su país.
El aparato se calienta durante su uso.	Esto es normal, el aparato se calienta debido a la luz de la lámpara y a los sistemas electrónicos. Deje siempre que el aparato se enfríe antes de sustituir la lámpara.
El aparato no responde cuando intento configurar diferentes funciones.	Desenchufe el aparato de la toma de pared y vuelva a enchufarlo. Si lo vuelve a enchufar en unos 15 minutos, el aparato recordará todos los ajustes. Si lo vuelve a enchufar tras un largo período de tiempo, el aparato restablecerá los ajustes de fábrica. Tendrá que configurar de nuevo todas las funciones.
La lámpara no se enciende cuando se activa la alarma.	Puede que haya ajustado un nivel de intensidad de luz demasiado bajo. Aumente el nivel de intensidad.
	Puede que haya desactivado la función de alarma al colocar la palanca de control en la posición superior. Para activar la función de alarma, coloque la palanca de control en la posición intermedia.
	Puede que el aparato esté defectuoso. Póngase en contacto con el Servicio de Atención al Cliente de Philips en su país.
La lámpara no se enciende directamente al conectarla.	La lámpara tarda aproximadamente 1 segundo en encenderse. Esto es normal, la lámpara necesita calentarse.
No se oye el sonido de la alarma cuando ésta se activa.	Puede que haya ajustado un nivel de sonido demasiado bajo. Para ajustar un nivel de sonido más alto, consulte la sección "Radio/volumen" del capítulo "Uso del aparato".
	Puede que haya desactivado la función de alarma al colocar la palanca de control en la posición superior.

Problema	Solución
	Si ha seleccionado la radio como sonido de la alarma, la radio podría estar defectuosa. Encienda la radio después de haber apagado la alarma para comprobar si funciona. Si no funciona, póngase en contacto con el Servicio de Atención al Cliente de Philips en su país.
HF3470: la radio no funciona.	Puede que la radio esté defectuosa. Póngase en contacto con el Servicio de Atención al Cliente de Philips en su país.
	Puede que haya ajustado el volumen demasiado bajo.
HF3470: la radio produce un sonido crepitante.	Puede que la señal de radio sea débil. Ajuste la frecuencia (consulte la sección "Radio/volumen" del capítulo "Uso del aparato") o cambie la posición de la antena. Asegúrese de haber desenrollado la antena completamente.
La alarma se activó ayer, pero no lo ha hecho hoy.	Puede que haya desactivado la función de alarma al colocar la palanca de control en la posición superior.
	Puede que haya ajustado un nivel de sonido y/o un nivel de intensidad de luz demasiado bajo. Ajuste unos niveles más altos.
	Puede que se haya producido un fallo en el suministro de energía durante más de 15 minutos. En ese caso, se restablecen a los valores predeterminados de fábrica del aparato. Tendrá que configurar de nuevo todas las funciones.
La alarma no ha sonado 9 minutos después de haber bajado la palanca de control hasta la posición de alarma diferida (snooze).	Puede que haya bajado la palanca de control con tanta fuerza que haya saltado hasta la posición de desactivado.
	Puede que haya ajustado el nivel de volumen en 0.
La luz me despierta demasiado pronto.	Puede que el nivel de intensidad de luz que ha ajustado no sea adecuado para usted. Pruebe un nivel de intensidad de luz inferior si se despierta demasiado pronto. Si el nivel de intensidad 1 no es lo suficientemente bajo, aleje el aparato de la cama.
La luz me despierta demasiado tarde.	Puede que el aparato esté situado a una altura inferior a la de su cabeza. Asegúrese de que el aparato esté situado a una altura tal que la luz no resulte interceptada por la cama, edredón o almohada. Asegúrese también de que el aparato no está colocado demasiado lejos.
La lámpara parpadea.	Quizás el aparato no es adecuado para el voltaje al que está conectado. Asegúrese de que el voltaje indicado en el aparato se corresponde con el de la red local.

Johdanto

Onnittelut ostoksestasi ja tervetuloa Philips-tuotteiden käyttäjäksi! Hyödynnä Philipsin tuki ja rekisteröi tuotteesi osoitteessa www.philips.com/welcome.

Philipsin Wake-up Light -herätysvalon avulla heräät helpommin. Lampun valoteho kasvaa asteittain määritetyn tasoon asti 30 minuutin aikana ennen määritettyä herätysaikaa. Valo valmistelee hellävaraisesti elimistöä heräämiseen haluttuna aikana. Herääminen on entistäkin miellyttävämpää, kun käytät herätysäänenä luonnon ääniä tai FM-radiota (vain mallissa HF3470).

Wake-up Light -herätysvalon vaikutukset

Philipsin herätysvalo valmistaa elimistöä heräämistä varten unen viimeisen puolen tunnin ajan. Varhain aamulla silmämme ovat herkemmat valolle kuin hereillä ollessamme. Aamun tunteina simuloitun auringonnousun suhteellisen hämärä valo valmistaa elimistöä heräämiseen virkeänä. Herätysvaloa käyttävät heräävät helpommin, ovat aamuisin paremmalla tuulella ja tuntevat olonsa energisemmäksi. Koska ihmisten valoherkkyys vaihtelee, voit aloittaa päiväsi mahdollisimman miellyttävästi säätämällä herätysvalosi valotehon tasolle, joka sopii juuri sinun valoherkkyydellesi. Lisätietoja Wake-up Light -herätysvalosta on sivustossa www.philips.com.

Yleiskuvaus (Kuva 1)

- A Ilmanvaihtoaukot
- B Lampun kotelo
- C Virtajohto
- D Antenni
- E Näyttö
- 1 Kellonajan/herätysajan tuntinäyttö
- 2 Kellonajan kuvake
- 3 Herätyskuvake
- 4 Radiokuvake (vain mallissa HF3470)
- 5 Linnunlaulun kuvake (vain mallissa HF3470)
- 6 Äänimerkin kuvake
- 7 Näytön kirkkauden kuvake
- 8 Äänenvoimakkuuden kuvake
- 9 Radiotaajuuskuvake (vain mallissa HF3470)
- 10 Valokuvake
- F Valikon '-' -painike
- G MENU (valikko) -painike
- H SELECT-valintapainike
- I Valikon '+' -painike
- J Ohjauskytkin, jolla kytketään herätys käyttöön tai pois käytöstä tai valitaan torkkuhälytys
- K Laitteen sivupaneelissa olevat painikkeet
 - 1 Valotehon '+' -painike
 - 2 Valopainike
 - 3 Valotehon '-' -painike
 - 4 Äänenvoimakkuuden lisäypainike
 - 5 Radion virtapainike (vain mallissa HF3470)
 - 6 Äänenvoimakkuuden säädin

Tärkeää

- Lue tämä käyttöopas huolellisesti ennen käyttöä ja säilytä se myöhempää tarvetta varten.
- Tämä laite on kaksoiseristetty suojausluokan II vaatimusten mukaisesti (Kuva 2).

Vaara

- Vesi ja sähkölaitteet eivät sovi yhteen! Tämän takia laitetta ei saa käyttää kosteissa tiloissa, kuten suihku- tai kylpyhuoneessa tai uima-altaan lähellä.
- Älä valuta tai läikytä vettä laitteen päälle (Kuva 3).

Varoitus

- Tarkista, että laitteeseen merkitty käyttöjännite vastaa paikallista verkkojännitettä, ennen kuin liität laitteen pistorasiaan.
- Laitteen käyttöjännite on 230 V ja taajuus 50 Hz.
- Jos virtajohto on vahingoittunut, se on oman turvallisuutesi vuoksi hyvä vaihdattaa Philipsin valtuuttamassa huoltoliikkeessä tai muulla ammattitaitoisella korjaajalla.
- Anna laitteen jäähtyä 15 minuuttia ennen suojakannen ja lampun irrottamista. Lamppu ja suojakansi kuumenevat käytön aikana, ja voit polttaa sormesi, jos kosket niitä. (Kuva 4)
- Laitetta ei ole tarkoitettu lasten tai sellaisten henkilöiden käyttöön, joiden fyysinen tai henkinen toimintakyky on rajoittunut tai joilla ei ole kokemusta tai tietoa laitteen käytöstä, muuten kuin heidän turvallisuudestaan vastaavan henkilön valvonnassa ja ohjauksessa.
- Pienten lasten ei saa antaa leikkiä laitteella.
- Laite on tarkoitettu vain sisäkäyttöön (Kuva 5).

Varoitus

- Älä pudota laitetta tai altista sitä kovalle iskuille.
- Aseta laite tukevalle, tasaiselle ja liukumattomalle pinnalle.
- Älä käytä laitetta alle 10 °C:n tai yli 35 °C:n lämpötilassa.
- Varmista, että mikään ei käytön aikana peitä laitteen päällä ja pohjassa olevia ilmanvaihtoaukkoja.
- Älä käytä laitetta, jos lampun kotelo tai suojuus on vioittunut, rikki tai puuttuu.
- Ota yhteys lääkäriin ennen laitteen käyttöä, mikäli kärsit tai olet kärsinyt vakavasta masennuksesta.
- Älä käytä laitetta yönen lyhentämiseen. Laitteen tarkoitus on auttaa sinua heräämään helpommin. Se ei vähennä unen tarvetta.
- Laitteessa ei ole virtakytkintä. Laite sammutetaan irrottamalla pistoke pistorasiasta.
- Laite on tarkoitettu vain kotitalouksien käyttöön tai samantapaiseen käyttöön esimerkiksi hotelleissa.

Yleistä

- Herätyksen valoteho on valittavissa (katso kappaleen Käyttö osa Lampun käyttö).
- Jos heräät usein liian aikaisin tai kärsit herätessäsi päänsärystä, vähennä valotehoa.
- Jos nuket samassa huoneessa toisen ihmisen kanssa, valo saattaa herättää hänet, vaikka hän olisi kauempana laitteesta. Tämä ilmiö johtuu henkilökohtaisista eroista valoherkkyyden suhteen.

Sähkömagneettiset kentät (EMF)

Tämä Philips-laite vastaa kaikkia sähkömagneettisia kenttiä (EMF) koskevia standardeja. Jos laitetta käytetään oikein ja tämän käyttöohjeen ohjeiden mukaisesti, sen käyttäminen on turvallista tämänhetkisen tutkimustiedon perusteella.

Käyttöönoton valmistelu

Kellonajan asettaminen

- 1 Työnä pistoke pistorasiaan.
 ▶ Näytön tunnit-ilmaisoin alkaa vilkkua merkinä siitä, että voit asettaa kellonajan (Kuva 6).

- 2 Valitse tunti painamalla valikon '+'- tai '-'-painiketta.

Huomautus: Voit tehdä näin vain kellonajanasetusvalikossa ja tunnin ilmaisimen vilkkuessa. Siirry kellonajanasetusvalikkoon painamalla MENU-painiketta ja valikon '+'- tai '-'-painiketta ja painamalla SELECT-painiketta. Olet kellonajanasetusvalikossa.

- 3 Vahvista SELECT-painikkeella.
 ▶ Minuutit-ilmaisoin alkaa vilkkua (Kuva 7).

- 4 Aseta minuutit painamalla valikon '+'- tai '-'-painiketta.

- 5 Vahvista SELECT-painikkeella.
 ▶ Laite siirtyy pois valikosta ja näyttöön tulee asetettu kellonaika.
 Laite on nyt käyttövalmis.

Huomautus: Kun irrotat pistokkeen pistorasiasta yli 15 minuutin ajaksi, kellonaika on asetettava uudelleen edellä kuvatulla tavalla. Jos haluat muuttaa kellonaikaa, kun pistoke on pistorasiassa, katso ohjeet kappaleen Käyttö kohdasta Valikkotoiminnot.

Käyttö

Valikkotoiminnot

Seuraavassa on kuvattu kaikki valikon avulla asetettavat toiminnot. Nämä toiminnot ovat seuraavassa järjestyksessä:

- Kellonaika
- Herätysaika
- Herätysääni (vain mallissa HF3470)
- Näytön kirkkaus: *Voit valita näytön kirkkausasetuksen 1–4.*

Määritä valikkotoiminnot seuraavalla tavalla:

- 1 Avaa valikko painamalla MENU-painiketta (Kuva 8).
- 2 Valitse toiminto painamalla valikon '+'- tai '-'-painiketta. (Kuva 9)
- 3 Siirry toimintoon painamalla SELECT-painiketta (Kuva 10).
- 4 Muuta asetusta painamalla valikon '+'- tai '-'-painiketta. (Kuva 9)
- 5 Vahvista SELECT-painikkeella (Kuva 10).

Lampun käyttäminen

Voit käyttää laitetta lukulamppuna.

- 1** Kytke lamppuun virta painamalla valopainiketta. (Kuva 11)
- 2** Valitse valoteho painamalla valotehon '+'- tai '-'-painiketta (Kuva 12). Valotehon asteikko on 1–20.

Huomautus: Lampun syttyminen kestää tavallisesti noin sekunnin, koska lampun on ensin lämmentävä.

Huomautus: Valitsemasi valoteho asetetaan automaattisesti myös herätyksen valotehon tasoksi.

Vinkki: Kun käytät laitetta ensimmäistä kertaa, aseta valotehon tasoksi 20. Tarkista heti herättyäsi, minkä tehotason lamppu on saavuttanut: kun painat kevyesti valotehon '+'- tai '-'-painiketta, nykyinen valon tehotaso tulee näkyviin laitteen näyttöön. Aseta tämä taso herätyksen valotehoksi seuraavana päivänä.

- 3** Katkaise laitteesta virta painamalla valopainiketta uudelleen.

Herätyksen asettaminen

Herätystä asettaessa valitaan herätysaika ja herätysääni (vain mallissa HF3470). Herätys on asetettu, kun herätyskuvake näkyy näytössä. Valoteho lisääntyy hitaasti valitulle tasolle saakka viimeisen 30 minuutin aikana ennen herätysaikaa. Äänenvoimakkuus lisääntyy hitaasti valitulle tasolle saakka 90 sekunnin aikana herätysajan jälkeen.

Huomautus: Voit määrittää valotehon painamalla valopainiketta ja sitten valotehon '+'- tai '-'-painiketta. Voit määrittää herätyksen äänenvoimakkuuden painamalla äänenvoimakkuuden lisäys- tai vähennyspainiketta. Jos et halua, että herätyksessä käytetään valoa tai ääntä, valitse valotehoksi tai äänenvoimakkuudeksi 0. Katso tämän luvun kohtia Lampun käyttäminen ja Radio/äänenvoimakkuus.

- 1** Ota herätys käyttöön painamalla ohjauskytkin keskiasentoon. (Kuva 13)
 - ▶ Herätysajan tunnin ilmaisin alkaa vilkkua (Kuva 14).
 - ▶ Voit säätää ajan vaiheiden 2–5 mukaisesti. Jos herätysaika on oikea, odota muutama sekunti.
- 2** Valitse tunti painamalla valikon '+'- tai '-'-painiketta (Kuva 9).

Huomautus: Voit tehdä näin vain tunnin ilmaisimen vilkkuessa. Voit siirtyä herätysajan asetustilaan työntämällä ohjauskytkimen ylös ja painamalla sen takaisin alas. Voit määrittää herätysajan myös valikon avulla. Katso tämän luvun kohta Valikkotoiminnot.

- 3** Vahvista SELECT-painikkeella (Kuva 10).
 - ▶ Herätysajan minuutin ilmaisin alkaa vilkkua (Kuva 15).
 - 4** Valitse minuutit painamalla valikon '+'- tai '-'-painiketta. (Kuva 9)
 - 5** Vahvista SELECT-painikkeella tai odota muutama sekunti (Kuva 10).
 - ▶ Laite siirtyy pois valikosta ja näyttöön tulee kellonaika.
- Herätys on nyt asetettu.

Herätyksen kytkeminen pois käytöstä

Voit kytkeä herätystoiminnon pois käytöstä työntämällä ohjauskytkimen ylimpään asentoon.

Huomautus: Lamppu jatkaa huoneen valaisemista. Voit sammuttaa sen painamalla valopainiketta.

Huomautus: Herätys (ääni ja/tai valo) sammuu automaattisesti 90 minuutin jälkeen.

Herätysäänen asettaminen (vain mallissa HF3470)

Katso edellä kohta Valikkotoiminnot.

Voit valita jonkin seuraavista äänistä:

- Radio (Kuva 16)
- Linnunlaulu (Kuva 17)
- Äänimerkki (Kuva 18)

Lisäaika

- 1** Paina ohjauskytkin ala-asentoon herätyksen käynnistyessä. (Kuva 19)
- 2** Lamppu palaa edelleen valitulla valoteholla, mutta herätysääni katkeaa. Herätysääni kuuluu jälleen automaattisesti 9 minuutin kuluttua.

Huomautus: Lisäaika on aina 9 minuuttia. Tätä aikaa ei voi muuttaa.

Huomautus: Jos painat ohjauskytkintä alas liian voimakkaasti, se saattaa siirtyä asentoon, jossa herätys ei ole käytössä.

Herätystesti

Jos haluat pikaesittelyn (60 sekuntia) vähitellen lisääntyvästä valosta ja äänestä, ota laitteen testitoiminto käyttöön.

- 1** Paina ohjauskytkintä alas alimpaan asentoon muutaman sekunnin ajan, kunnes näyttöön tulee teksti TEST (Kuva 20).
- 2** Lopeta testi painamalla ohjauskytkintä uudelleen.

Huomautus: Laite toistaa herätystestiä, kunnes painat ohjauskytkintä alas uudelleen. Testi päättyy automaattisesti 9 tunnin kuluttua.

Radio/äänenvoimakkuus (vain mallissa HF3470)

- 1** Avaa radio painamalla radion virtapainiketta. (Kuva 21)
- 2** Valitse radiotaajuus painamalla valikon '+'- tai '-'-painiketta. (Kuva 9)

Vinkki: Voit selata radiotaajuuksia automaattisesti painamalla valikon '+'- tai '-'-painiketta noin 2 sekunnin ajan.

Vinkki: Voit varmistaa radiosignaalin laadun suoristamalla antennin kunnolla ja etsimällä sille paikka, jossa vastaanotto on paras mahdollinen.

- 3** Voit sulkea radion painamalla radion virtapainiketta uudelleen.

Äänenvoimakkuus

- 1** Säädä äänenvoimakkuus äänenvoimakkuuden lisäys- tai vähennyspainikkeella. (Kuva 22)
HF3470: äänenvoimakkuuden asteikko on 1–20. HF3465: äänenvoimakkuuden asteikko on 1–10.

Huomautus: Valitsemasi äänenvoimakkuus asetetaan automaattisesti myös herätyksen äänenvoimakkuustasoksi.

Näytön kirkkauden asettaminen

- 1** Avaa valikko painamalla MENU-painiketta (Kuva 8).
- 2** Valitse näytönkirkkausvalikko painamalla valikon '+'- tai '-'-painiketta (Kuva 9).
- 3** Avaa näytönkirkkausvalikko painamalla SELECT-painiketta (Kuva 10).
- 4** Muuta näytön kirkkautta painamalla valikon '+'- tai '-'-painiketta (Kuva 9).
- 5** Vahvista SELECT-painikkeella (Kuva 10).

Puhdistus ja hoito

Älä käytä naarmuttavia tai syövyttäviä puhdistusaineita tai -välineitä laitteen puhdistamiseen (kuten bensiiniä tai asetonia).

Puhdista laitteen pinnat pölystä säännöllisesti kuivalla liinalla.

- 1 Irrota aina pistoke pistorasiasta ennen laitteen puhdistamista.
- 2 Puhdista laitteen ulkopuoli kuivalla liinalla.

Älä valuta tai läikytä vettä laitteen päälle (Kuva 3).

Varaosat

Lamppu on laitteen ainoa vaihdettava osa.

Lamppu on vaihdettava, kun se lakkaa palamasta tai kun valoteho heikkenee (katso myös kohta Tärkeää). Käytä aina Philips 50 W, 12 V, GY6.35 -halogeenilamppua. Valoteho on oikea vain näitä lampuja käytettäessä.

Huomautus: Laitteessa käytetään ainoastaan lampuja, joissa on sisäänrakennettu suojaus (Kuva 23).

Lisätietoja on kohdassa Takuu ja huolto.

Lampun vaihtaminen

- 1 Irrota pistoke pistorasiasta aina ennen lampun vaihtamista.
- 2 Anna laitteen jäähtyä noin 15 minuuttia.
- 3 Irrota laitteen suojakansi painamalla ja kääntämällä sitä vastapäivään, kunnes kannen O-kuvake on lampun kotelon ●-kuvakkeen kohdalla. (Kuva 24)
- 4 Irrota suojakansi. (Kuva 25)
- 5 Irrota vanha lamppu pidikkeestä (Kuva 26).
- 6 Aseta uuden lampun nastat lampun pidikkeeseen. (Kuva 27)

Älä kosketa lampua sormillasi. Käytä liinaa tai talouspaperia, kun asennat lampun (Kuva 28).

- 7 Aseta suojakansi paikalleen.
- 8 Lukitse suojakansi kiertämällä sitä myötäpäivään, kunnes suojakannen ●-kuvake on lampun kotelon ●-kuvakkeen kohdalla. (Kuva 29)

Tarvikkeiden tilaaminen

Voit ostaa laitteen lisäosia osoitteesta www.shop.philips.com/service. Jos verkkokauppa ei ole saatavilla maassasi, ota yhteys Philips-jälleenmyyjään tai Philipsin valtuuttamaan huoltoliikkeeseen. Jos lisäosien ostamisessa on hankaluuksia, ota yhteys Philipsin maakohtaiseen asiakaspalveluun. Yhteystiedot ovat kansainvälisessä takuulehtisessä.

Ympäristöasiaa

- Älä hävitä vanhoja laitteita tavallisen talousjätteen mukana, vaan toimita ne valtuutettuun kierrätyspisteeseen. Näin autat vähentämään ympäristölle aiheutuvia haittavaikutuksia (Kuva 30).

Takuu ja huolto

Jos haluat lisätietoja tai laitteen kanssa ilmenee ongelmia, tutustu Philipsin sivustoon osoitteessa **www.philips.com/support** tai kysy neuvoa Philipsin maakohtaisesta asiakaspalvelusta. Puhelinnumero on kansainvälisessä takuulehtisessä. Jos maassasi ei ole asiakaspalvelua, ota yhteys Philipsin jälleenmyyjään.

Vianmääritys

Tässä luvussa kuvataan tavallisimmat laitteen käyttöön liittyvät ongelmat. Ellet onnistu ratkaisemaan ongelmaa alla olevien ohjeiden avulla, ota yhteys Philipsin maakohtaiseen kuluttajapalvelukeskukseen.

Ongelma	Ratkaisu
Laitte ei toimi lainkaan.	Laitteen pistoke ei ehkä ole kunnolla pistorasiassa. Työnnä pistoke kunnolla pistorasiaan.
	Pistorasiaan ei ehkä tule virtaa. Tarkista pistorasian virrantulo yhdistämällä siihen jokin toinen laite.
Laitte toimii oikein, mutta lamppu ei enää toimi.	Lamppu on ehkä kulunut loppuun. Lampun odotettu käyttöikä on yli 4 000 tuntia (yli 4 vuotta normaalissa käytössä). Käyttöikä vaihtelee laitteen käytön perusteella. Jos laitetta käytetään paljon, lamppu ei ehkä kestä käytössä näin pitkään. Jos lamppu rikkoutuu, tilaa uusi. Ota yhteyttä Philipsin maakohtaiseen kuluttajapalvelukeskukseen.
Laitte kuumenee käytettäessä.	Tämä on normaalia, sillä lampun valo ja elektroniikka lämmittävät laitetta. Anna laitteen jäähtyä, ennen kuin vaihdat lampun.
Laitte ei reagoi, kun sen toimintoja yritetään asettaa.	Irrota pistoke pistorasiasta ja kytke se takaisin. Jos kytket pistokkeen takaisin noin 15 minuutin kuluessa, asetukset säilyvät laitteen muistissa. Jos aikaa on kulunut kauemmin, laite palautuu tehdasasetuksiin. Kaikki toiminnot on silloin määritettävä uudelleen.
Lamppu ei sammu, kun herätys kytketään pois käytöstä.	Asettamasi valotehotaso saattaa olla liian matala. Valitse korkeampi valotehotaso. Olet ehkä kytkenyt herätyksen pois käytöstä työntämällä ohjauskytkimen ylimpään asentoon. Poista herätystoiminto käytöstä asettamalla ohjauskytkin keskiasentoon.
	Laitte saattaa olla viallinen. Ota yhteys Philipsin maakohtaiseen kuluttajapalvelukeskukseen.
Lamppu ei syty heti, kun sen virta kytketään.	Lampun syttyminen kestää tavallisesti noin sekunnin, koska lampun on ensin lämmitettävä.
Herätysääntä ei kuulu, kun herätys käynnistyy.	Asettamasi äänenvoimakkuuden taso saattaa olla liian matala. Katso luvun Käyttö kohta Radio/äänenvoimakkuus ja aseta korkeampi äänenvoimakkuuden taso. Olet ehkä kytkenyt herätyksen pois käytöstä työntämällä ohjauskytkimen ylimpään asentoon.
	Jos olet valinnut herätysääneksi radion, vika voi olla radiossa. Tarkista radion toiminta avaamalla radio, kun olet kytkenyt herätyksen pois käytöstä. Jos radio ei toimi, ota yhteys Philipsin maakohtaiseen kuluttajapalvelukeskukseen.

Ongelma	Ratkaisu
HF3470: Radio ei toimi.	Radio saattaa olla viallinen. Ota yhteys Philipsin maakohtaiseen kuluttajapalvelukeskukseen. Ehkä äänenvoimakkuus on liian alhainen. Lisää äänenvoimakkuutta.
HF3470: Radion ääni rätisee.	Lähetyssignaali saattaa olla heikko. Säädä taajuutta (katso luvun Käyttö kohta Radio/äänenvoimakkuus) ja/tai säädä antennin asentoa. Tarkista myös, että olet suoristanut antennijohdon kunnolla.
Herätys toimi eilen, mutta ei tänään.	Olet ehkä kytkenyt herätyksen pois käytöstä työntämällä ohjauskytkimen ylimpään asentoon. Olet saattanut asettaa äänen ja/tai valon liian alhaiselle tasolle. Aseta äänen ja/tai valon taso korkeammaksi. Jos laitteen virta on katkennut yli 15 minuutiksi sähkökatkoksen vuoksi, laite on palautunut tehdasasetuksiin. Kaikki toiminnot on silloin määritettävä uudelleen.
Hälytys ei soi 9 minuutin kuluttua, vaikka aktivoitin torkkuherätyksen painamalla ohjauskytkimen ala-asentoon.	Jos painat ohjauskytkintä alas liian voimakkaasti, se saattaa siirtyä asentoon, jossa herätys ei ole käytössä. Äänenvoimakkuuden tasona on ehkä 0.
Valo herättää minut liian aikaisin.	Valitsemasi valoteho ei ehkä ole sinulle sopiva. Kokeile alhaisempaa valotehoa, jos heräät liian aikaisin. Jos valoteho 1 ei ole riittävän alhainen, siirrä laitetta kauemmas sängystä.
Valo herättää minut liian myöhään.	Laite saattaa olla päättäsi matalammalla tasolla. Varmista, että laite on tarpeeksi korkealla, jotta sänky, peitto tai tyyny ei ole valon tiellä. Varmista myös, että laite on riittävän lähellä sänkyä.
Lamppu vilkkuu.	Laite ei ehkä sovi sille jännitteelle, johon se on yhdistetty. Varmista, että laitteen käyttöjännitemerkintä vastaa paikallista verkkojännitettä.

Introduction

Félicitations pour votre achat et bienvenue dans l'univers Philips ! Pour profiter pleinement de l'assistance Philips, enregistrez votre produit sur le site à l'adresse suivante : www.philips.com/welcome.

L'Éveil lumière Philips adoucit vos réveils. L'intensité lumineuse augmente progressivement jusqu'au niveau sélectionné dans les 30 minutes précédant l'heure de réveil programmée. Tout en douceur, la lumière prépare votre corps à se réveiller à l'heure programmée. Pour encore plus de confort, vous pouvez utiliser des sons naturels ou la radio FM (HF3470 uniquement).

Effets de l'Éveil lumière

L'Éveil lumière de Philips permet de préparer tout en douceur votre corps au réveil pendant la dernière demi-heure de sommeil. Tôt le matin, nos yeux sont plus sensibles à la lumière que pendant la journée. Au cours de cette période, une lumière relativement faible et simulant un lever de soleil permet de préparer notre corps au réveil et à l'action. Les personnes qui utilisent l'Éveil lumière se lèvent plus facilement et de meilleure humeur ; elles se sentent plus énergiques. Étant donné que la sensibilité à la lumière varie d'une personne à une autre, vous pouvez régler l'intensité lumineuse de l'appareil selon vos préférences pour commencer votre journée de bon pied.

Pour plus d'informations sur l'Éveil lumière, rendez-vous sur le site www.philips.com.

Description générale (fig. 1)

- A Orifices de ventilation
- B Corps de la lampe
- C Cordon d'alimentation
- D Antenne
- E Afficheur
- 1 Indicateur d'heure (horloge/alarme)
- 2 Symbole heure
- 3 Symbole alarme
- 4 Symbole radio (HF3470 uniquement)
- 5 Symbole du son « oiseaux » (HF3470 uniquement)
- 6 Symbole du son « bip »
- 7 Symbole de la luminosité de l'affichage
- 8 Symbole de niveau sonore
- 9 Symbole de fréquence radio (HF3470 uniquement)
- 10 Symbole lumière
- F Bouton « - » du menu
- G Bouton MENU
- H Bouton SELECT
- I Bouton « + » du menu
- J Levier de commande à 3 positions : « désactivation de l'alarme », « activation de l'alarme » et « répétition »
- K Boutons sur le côté de l'appareil
 - 1 Bouton « + » de l'intensité lumineuse
 - 2 Bouton d'activation/désactivation de la lumière
 - 3 Bouton « - » de l'intensité lumineuse
 - 4 Bouton d'augmentation du volume
 - 5 Bouton d'activation/désactivation de la radio (HF3470 uniquement)
 - 6 Bouton de diminution du volume

Important

- Lisez attentivement ce mode d'emploi avant d'utiliser l'appareil et conservez-le pour un usage ultérieur.
- Cet appareil bénéficie d'une double isolation conformément aux normes classe II (fig. 2).

Danger

- L'eau et l'électricité ne font pas bon ménage. N'utilisez jamais l'appareil dans un environnement humide (dans la salle de bain ou près d'une douche ou d'une piscine par exemple).
- Veillez à ne pas faire pénétrer d'eau dans l'appareil ni à en renverser sur celui-ci (fig. 3).

Avertissement

- Avant de brancher l'appareil, vérifiez que la tension indiquée sur l'appareil correspond à la tension supportée par le secteur local.
- Cet appareil est conçu pour une tension secteur de 230 V et une fréquence de 50 Hz.
- Si le cordon d'alimentation est endommagé, il doit être remplacé par Philips, par un Centre Service Agréé Philips ou par un technicien qualifié afin d'éviter tout accident.
- Laissez toujours l'appareil refroidir pendant environ 15 minutes avant d'ouvrir le couvercle supérieur de la lampe. L'ampoule et la partie métallique du couvercle supérieur chauffent lors de l'utilisation et vous risquez de vous brûler les doigts en les touchant. (fig. 4)
- Cet appareil n'est pas destiné à être utilisé par des personnes (notamment des enfants) dont les capacités physiques, sensorielles ou intellectuelles sont réduites, ou par des personnes manquant d'expérience ou de connaissances, à moins que celles-ci ne soient sous surveillance ou qu'elles n'aient reçu des instructions quant à l'utilisation de l'appareil par une personne responsable de leur sécurité.
- Veillez à ce que les enfants ne puissent pas jouer avec l'appareil.
- Cet appareil est destiné à un usage en intérieur uniquement (fig. 5).

Attention

- Évitez de faire tomber l'appareil et ne le soumettez pas à des chocs violents.
- Placez l'appareil sur une surface stable, plane et non glissante.
- N'utilisez pas l'appareil lorsque la température de la pièce est inférieure à 10 °C ou supérieure à 35 °C.
- Veillez à ne pas obturer les orifices d'aération au-dessus et en dessous de l'appareil pendant son fonctionnement.
- N'utilisez pas l'appareil si le corps de la lampe ou le capot supérieur est endommagé, cassé ou absent.
- Consultez un médecin avant d'utiliser l'appareil si vous avez souffert ou souffrez de dépression sévère.
- N'utilisez pas cet appareil pour réduire votre nombre d'heures de sommeil. Cet appareil a été conçu uniquement pour faciliter votre éveil mais ne saurait en aucun cas réduire le nombre d'heures de repos dont vous avez besoin.
- L'appareil n'est doté d'aucun bouton marche/arrêt. Pour le débrancher, retirez la fiche du cordon d'alimentation de la prise secteur.
- Cet appareil est destiné à un usage domestique ou similaire uniquement, dans les hôtels par exemple.

Général

- Cet appareil vous permet de choisir le niveau d'intensité lumineuse pour votre réveil (voir la section « Utilisation de la lampe », chapitre « Utilisation de l'appareil »).
- Si vous vous réveillez souvent trop tôt ou avez des maux de tête, réduisez le niveau de luminosité.
- Si vous partagez votre chambre, l'autre personne risque d'être également réveillée par la lumière de l'appareil, même si cette dernière est relativement éloignée. Ce phénomène est dû à la différence de sensibilité à la lumière d'une personne à l'autre.

Champs électromagnétiques (CEM)

Cet appareil Philips est conforme à toutes les normes relatives aux champs électromagnétiques (CEM). Il répond aux règles de sécurité établies sur la base des connaissances scientifiques actuelles s'il est manipulé correctement et conformément aux instructions de ce mode d'emploi.

Avant l'utilisation

Réglage de l'heure

1 Branchez le cordon d'alimentation sur la prise secteur.
 ► L'indicateur d'heure de l'afficheur commence à clignoter pour vous signaler que vous devez définir l'heure de l'horloge (fig. 6).

2 Appuyez sur le bouton + ou - du menu pour régler l'heure.

Remarque : Vous pouvez uniquement effectuer cette opération dans le menu de réglage de l'heure lorsque les heures clignotent. Si ce n'est pas le cas, appuyez sur le bouton MENU, sélectionnez le menu de réglage de l'heure à l'aide du bouton + ou - du menu, puis appuyez sur le bouton SELECT pour confirmer. Vous êtes désormais dans le menu de réglage de l'heure.

3 Appuyez sur le bouton SELECT pour confirmer.

► L'indicateur de minutes commence à clignoter (fig. 7).

4 Appuyez sur le bouton + ou - du menu pour régler les minutes.

5 Appuyez sur le bouton SELECT pour confirmer.

► L'appareil quitte le menu et l'afficheur indique l'heure définie.

L'appareil est désormais prêt à l'emploi.

Remarque : À chaque fois que vous débranchez l'appareil de la prise secteur pendant plus de 15 minutes environ, vous devrez régler de nouveau l'heure comme décrit précédemment. Pour changer l'heure lorsque l'appareil est toujours branché à la prise secteur, reportez-vous à la section « Fonctions du menu » du chapitre « Utilisation de l'appareil ».

Utilisation de l'appareil

Fonctions du menu

Vous trouverez ci-dessous une description de l'ensemble des fonctions pouvant être définies dans le menu. Ces dernières apparaissent dans l'ordre suivant :

- Heure (horloge)
- Heure (alarme)
- Son de l'alarme (HF3470 uniquement)
- Luminosité de l'affichage : **vous pouvez choisir un niveau de luminosité compris entre 1 et 4.**

Vous pouvez régler les fonctions du menu ainsi :

1 Appuyez sur le bouton MENU pour accéder au menu (fig. 8).

2 Appuyez sur le bouton + ou - du menu pour sélectionner une fonction. (fig. 9)

3 Appuyez sur le bouton SELECT pour accéder à cette fonction (fig. 10).

4 Appuyez sur le bouton + ou - du menu pour modifier un réglage. (fig. 9)

5 Appuyez sur le bouton SELECT pour confirmer (fig. 10).

Utilisation de la lampe

Vous pouvez utiliser l'appareil comme lampe de chevet.

1 Pour allumer la lampe, appuyez sur le bouton d'activation/désactivation de la lampe. (fig. 11)

2 Appuyez sur les boutons + et - de l'intensité lumineuse pour sélectionner une intensité lumineuse (fig. 12).

Vous pouvez choisir un niveau d'intensité lumineuse compris entre 1 et 20.

Remarque : La lampe met environ 1 seconde à s'allumer. Cela est tout à fait normal car cette dernière doit chauffer.

Remarque : Le niveau d'intensité lumineuse que vous avez choisi s'applique aussi automatiquement à l'alarme.

Conseil : Lors de la première utilisation, réglez l'intensité lumineuse sur 20. À votre réveil, vérifiez le niveau d'intensité lumineuse atteint en appuyant brièvement sur le bouton + ou - de l'intensité lumineuse. Cette opération fait apparaître le niveau actuel d'intensité lumineuse de l'alarme sur l'afficheur. Réglez l'intensité lumineuse sur ce niveau pour le jour suivant.

3 Pour éteindre la lampe, appuyez de nouveau sur le bouton d'activation/désactivation de la lampe.

Réglage de l'alarme

Lors du réglage de l'alarme, vous choisissez l'heure de l'alarme et (uniquement pour le HF3470) le type de sonnerie qui sera diffusée à votre réveil. L'alarme est programmée lorsque le symbole alarme apparaît sur l'afficheur. L'intensité lumineuse augmente progressivement jusqu'au niveau sélectionné au cours des 30 minutes précédant l'heure de l'alarme programmée. Le son augmente progressivement jusqu'au niveau sélectionné pendant les 90 secondes qui précèdent l'heure de l'alarme.

Remarque : Vous pouvez définir l'intensité lumineuse en appuyant sur le bouton d'activation/désactivation de la lumière puis en appuyant sur le bouton + ou - de l'intensité lumineuse. Vous pouvez régler le volume de l'alarme en appuyant sur le bouton d'augmentation et de diminution du volume. Si vous ne souhaitez pas vous faire réveiller par la lampe ou par un son, sélectionnez une intensité lumineuse ou un volume de 0. Reportez-vous aux sections « Utilisation de la lampe » et « Radio/volume » du présent chapitre.

1 Mettez le levier de commande en position centrale pour activer l'alarme. (fig. 13)

► Les heures de l'alarme clignotent (fig. 14).

► Pour régler l'heure, suivez les étapes 2 à 5. Si l'heure de l'alarme est correcte, patientez quelques secondes.

2 Appuyez sur le bouton + ou - du menu pour sélectionner les heures (fig. 9).

Remarque : Vous ne pouvez effectuer cette opération que lorsque les heures clignotent. Si ce n'est pas le cas, déplacez le levier vers le haut puis vers le bas pour passer en mode réglage de l'heure de l'alarme. Vous pouvez également programmer l'heure de l'alarme dans le menu (voir la section « Fonctions du menu » du présent chapitre).

3 Appuyez sur le bouton SELECT pour confirmer (fig. 10).

► Les minutes de l'alarme clignotent (fig. 15).

4 Appuyez sur les boutons + et - du menu pour sélectionner les minutes. (fig. 9)

5 Appuyez sur le bouton SELECT pour confirmer ou patientez quelques secondes (fig. 10).

► L'appareil quitte le menu et l'afficheur indique l'heure de l'horloge.

L'heure de l'alarme est maintenant programmée.

Désactivation de l'alarme

Pour désactiver la fonction d'alarme, mettez le levier en position supérieure.

Remarque : La lampe reste allumée et éclaire la pièce. Vous pouvez l'éteindre en appuyant sur le bouton d'activation/désactivation de la lumière.

Remarque : L'alarme (sons et/ou lumière) s'éteint automatiquement au bout de 90 minutes.

Réglage du son de l'alarme (HF3470 uniquement)

Reportez-vous à la section « Fonctions du menu » ci-dessus.

Vous pouvez choisir parmi les sons suivants :

- Radio (fig. 16)
- Oiseaux (fig. 17)
- Bip (fig. 18)

Répétition

- 1** Mettez le levier en position inférieure lorsque l'alarme se déclenche. (fig. 19)
- 2** La lampe reste allumée à l'intensité sélectionnée, mais le son de l'alarme s'arrête. Au bout de 9 minutes, le son de réveil retentit de nouveau.

Remarque : L'intervalle de répétition de 9 minutes est fixe. Vous ne pouvez pas le modifier.

Remarque : Si vous appuyez trop fort sur le levier, vous risquez de le mettre en position arrêt.

Test de l'alarme

Si vous souhaitez tester rapidement (60 secondes) l'augmentation progressive de la luminosité et du volume sonore, activez la fonction Test de l'appareil.

- 1** Mettez le levier en position inférieure pendant quelques secondes jusqu'à ce que le terme TEST apparaisse sur l'afficheur (fig. 20).
- 2** Abaissez le levier une nouvelle fois pour arrêter le test.

Remarque : L'appareil continue le test jusqu'à ce que vous abaissiez de nouveau le levier. Le test cesse automatiquement au bout de 9 heures.

Radio/volume (HF3470 uniquement)

- 1** Pour allumer la radio, appuyez sur le bouton d'activation/désactivation de la radio. (fig. 21)
- 2** Pour sélectionner la fréquence radio de votre choix, appuyez sur les boutons + et - du menu. (fig. 9)

Conseil : Pour effectuer une recherche automatique des fréquences radio, maintenez le bouton + ou - du menu enfoncé pendant environ 2 secondes.

Conseil : Pour assurer un bon signal radio, déroulez entièrement l'antenne et déplacez-la jusqu'à ce que vous trouviez une position apportant une réception optimale.

- 3** Pour arrêter la radio, appuyez de nouveau sur le bouton d'activation/désactivation de la radio.

Volume

- 1** Pour régler le volume, appuyez sur le bouton d'augmentation ou de diminution du volume. (fig. 22)

HF3470 : sélectionnez un volume compris entre 1 et 20. HF3465 : sélectionnez un volume compris entre 1 et 10.

Remarque : Le niveau sonore que vous avez choisi s'applique aussi automatiquement à l'alarme.

Réglage de la luminosité de l'afficheur

- 1 Appuyez sur le bouton MENU pour accéder au menu (fig. 8).
- 2 Appuyez sur le bouton + ou - du menu pour sélectionner le menu de la luminosité de l'afficheur (fig. 9).
- 3 Appuyez sur le bouton SELECT pour accéder au menu de la luminosité de l'afficheur (fig. 10).
- 4 Appuyez sur les boutons + et - du menu pour modifier la luminosité de l'afficheur (fig. 9).
- 5 Appuyez sur SELECT pour confirmer (fig. 10).

Nettoyage et entretien

N'utilisez jamais d'éponges à récurer, de produits abrasifs ou de détergents agressifs tels que l'essence ou l'acétone pour nettoyer l'appareil.

Ôtez régulièrement la poussière pouvant s'accumuler à l'extérieur de l'appareil à l'aide d'un chiffon sec.

- 1 Débranchez l'appareil avant de le nettoyer.
- 2 Nettoyez l'extérieur de l'appareil à l'aide d'un chiffon sec.

Veillez à ne pas faire pénétrer d'eau dans l'appareil ni à en renverser sur celui-ci (fig. 3).

Remplacement

À l'exception de l'ampoule, l'appareil ne contient aucune pièce réparable. L'ampoule doit être remplacée lorsqu'elle ne s'allume plus ou n'atteint plus l'intensité habituelle (voir également le chapitre « Important »). Remplacez-la par une ampoule halogène Philips 50 W, 12 V, GY6.35. Cette ampoule est la seule qui puisse fournir l'intensité lumineuse demandée.

Remarque : Cet appareil a été conçu pour une utilisation avec des ampoules autoprotégées uniquement (fig. 23).

Pour plus d'informations, reportez-vous au chapitre « Garantie et service ».

Remplacement de l'ampoule

- 1 Débranchez toujours l'appareil avant de changer d'ampoule.
- 2 Laissez-le refroidir pendant 15 minutes environ.
- 3 Détachez le couvercle supérieur de l'appareil en appuyant dessus et en le tournant dans le sens inverse des aiguilles d'une montre, jusqu'à ce que le symbole O figurant sur le couvercle supérieur soit aligné avec le symbole ● sur le corps de la lampe. (fig. 24)
- 4 Ôtez le couvercle supérieur. (fig. 25)
- 5 Enlevez l'ampoule de son support (fig. 26).
- 6 Insérez les broches de la nouvelle ampoule dans son support. (fig. 27)

Ne touchez pas l'ampoule avec les doigts. Utilisez un chiffon ou un essuie-tout pour installer l'ampoule (fig. 28).

- 7 Remplacez le couvercle supérieur sur l'appareil.
- 8 Fixez le couvercle supérieur en le tournant dans le sens des aiguilles d'une montre jusqu'à ce que le symbole ● sur le couvercle soit aligné avec le symbole ● sur le corps de la lampe. (fig. 29)

Commande d'accessoires

Pour acheter des accessoires pour cet appareil, rendez-vous sur notre boutique en ligne à l'adresse **www.shop.philips.com/service**. Si la boutique en ligne n'est pas disponible dans votre pays, contactez votre revendeur Philips ou un Centre Service Agréé Philips. Si vous rencontrez des problèmes pour vous procurer des accessoires pour votre appareil, contactez le Service Consommateurs Philips de votre pays. Vous en trouverez les coordonnées dans le dépliant de garantie internationale.

Environnement

- Lorsqu'il ne fonctionnera plus, ne jetez pas l'appareil avec les ordures ménagères, mais déposez-le à un endroit assigné à cet effet, où il pourra être recyclé. Vous contribuerez ainsi à la protection de l'environnement (fig. 30).

Garantie et service

Si vous souhaitez obtenir des informations supplémentaires, faire réparer l'appareil ou si vous rencontrez un problème, rendez-vous sur le site Web de Philips à l'adresse **www.philips.com/support** ou contactez le Service Consommateurs Philips de votre pays. Vous trouverez le numéro de téléphone correspondant sur le dépliant de garantie internationale. S'il n'existe pas de Service Consommateurs Philips dans votre pays, renseignez-vous auprès de votre revendeur Philips local.

Dépannage

Cette rubrique présente les problèmes les plus courants que vous pouvez rencontrer avec votre appareil. Si vous ne parvenez pas à résoudre le problème à l'aide des informations ci-dessous, contactez le Service Consommateurs Philips de votre pays.

Problème	Solution
L'appareil ne fonctionne pas.	La fiche du cordon d'alimentation n'a peut-être pas été correctement insérée dans la prise secteur. Branchez le cordon d'alimentation correctement sur la prise secteur.
	Il y a peut-être une panne de courant. Vérifiez si l'alimentation électrique fonctionne en branchant un autre appareil.
L'appareil fonctionne correctement, mais la lampe ne s'allume pas.	L'ampoule a peut-être atteint la fin de sa durée de vie. Une ampoule a une durée de vie dépassant 4 000 heures environ (soit 4 ans d'utilisation normale). Cette durée dépend de l'utilisation qui est faite de l'appareil. En cas d'utilisation intensive, la durée de vie de l'ampoule peut être réduite. Si cette dernière ne fonctionne plus, vous pouvez en commander une neuve. Contactez le Service Consommateurs Philips de votre pays.
L'appareil devient chaud en cours d'utilisation.	Ce phénomène est normal car l'appareil est chauffé par l'ampoule et les composants électroniques. Laissez toujours l'appareil refroidir avant de remplacer l'ampoule.
L'appareil ne répond pas lorsque j'essaie de régler différentes fonctions.	Débranchez l'appareil de la prise secteur, puis rebranchez-le. Si vous le rebranchez dans les 15 minutes environ, l'appareil aura conservé tous les réglages en mémoire. Si vous le rebranchez plus tard, il aura rétabli les réglages d'usine et vous devrez à nouveau régler toutes les fonctions.

Problème	Solution
La lampe ne s'allume pas lorsque l'alarme se déclenche.	Le niveau de luminosité est peut-être trop faible. Augmentez-le. Vous avez peut-être désactivé l'alarme en mettant le levier en position supérieure. Pour activer la fonction d'alarme, mettez le levier en position centrale.
	L'appareil est peut-être défectueux. Contactez le Service Consommateurs Philips de votre pays.
La lampe ne s'allume pas immédiatement lorsque je l'allume.	La lampe met environ 1 seconde à s'allumer. Cela est tout à fait normal car cette dernière doit chauffer.
Il n'y a aucun son lorsque l'alarme se déclenche.	Le niveau sonore est peut-être trop bas. Pour l'augmenter, reportez-vous à la section « Radio/volume » du chapitre « Utilisation de l'appareil ». Vous avez peut-être désactivé la fonction d'alarme en mettant le levier en position supérieure.
	Si vous avez sélectionné la radio comme son d'alarme, il se peut que la radio présente un dysfonctionnement. Désactivez l'alarme, puis allumez la radio pour vérifier si elle fonctionne correctement. Si ce n'est pas le cas, contactez le Service Consommateurs Philips de votre pays.
HF3470 : la radio ne fonctionne pas.	La radio est peut-être défectueuse. Contactez le Service Consommateurs Philips de votre pays. Le volume est peut-être réglé sur un niveau trop bas. Augmentez-le.
HF3470 : la radio émet des grésillements.	Le signal radio est peut-être trop faible. Réglez la fréquence (voir chapitre « Utilisation de l'appareil », section « Radio/volume »), et/ou changez la position de l'antenne. Assurez-vous que l'antenne est entièrement déroulée.
L'alarme s'est déclenchée hier, mais pas aujourd'hui.	Vous avez peut-être désactivé la fonction d'alarme en mettant le levier en position supérieure. Vous avez peut-être défini un niveau sonore et/ou un niveau d'intensité lumineuse trop faible. Sélectionnez un niveau plus élevé.
	Il y a peut-être eu une panne de courant ayant duré plus de 15 minutes. Dans ce cas, l'appareil rétablit les réglages d'usine. Vous devrez régler à nouveau toutes les fonctions.

Problème	Solution
L'alarme ne s'est pas réactivée 9 minutes après que j'ai abaissé le levier de commande en position de répétition.	Vous avez peut-être abaissé le levier de commande avec trop de force, ce qui l'a mis en position d'arrêt. Vous avez peut-être réglé le niveau sonore sur 0.
La lumière me réveille trop tôt.	Vous avez peut-être choisi un niveau d'intensité qui ne vous convient pas. Si vous vous réveillez trop tôt, réduisez l'intensité lumineuse. Si le niveau d'intensité lumineuse 1 n'est pas suffisamment bas, éloignez l'appareil de votre lit.
La lumière me réveille trop tard.	L'appareil est peut-être positionné plus bas que votre tête. Assurez-vous que l'appareil est situé à un niveau tel que la lumière ne peut pas être masquée par votre lit, votre couette ou votre oreiller, et qu'il n'est pas trop éloigné de votre lit.
La lampe clignote.	La tension nominale de l'appareil ne correspond peut-être pas à la tension secteur. Assurez-vous que la tension indiquée sur l'appareil correspond bien à la tension secteur locale.

Introduzione

Congratulazioni per l'acquisto e benvenuti in Philips! Per trarre il massimo vantaggio dall'assistenza Philips, registrate il vostro prodotto su www.philips.com/welcome.

La Wake-up Light di Philips consente un risveglio più dolce. L'intensità luminosa della lampada aumenta gradualmente fino al livello desiderato nell'arco dei 30 minuti che precedono l'orario della sveglia. La luce prepara dolcemente il corpo al risveglio all'ora programmata. Per fare in modo che alzarsi risulti un'esperienza ancora più piacevole, è possibile utilizzare i suoni della natura o la radio FM (solo per il modello HF3470).

Gli effetti della Wake-up Light

La Wake-up Light di Philips prepara gradualmente il vostro corpo al risveglio nella mezz'ora che precede l'orario della sveglia. Nelle prime ore del mattino gli occhi sono più sensibili alla luce rispetto a quando siete svegli. In questo orario, l'intensità luminosa relativamente bassa di un'alba naturale simulata prepara il vostro corpo al risveglio e all'attenzione. Le persone che usano la Wake-up Light, inoltre, si svegliano più facilmente, hanno un umore migliore al mattino e si sentono più energiche. Poiché la sensibilità all'esposizione luminosa varia a seconda della persona, è possibile regolare l'intensità della luce della Wake-up Light ad un livello che corrisponde alla propria sensibilità per iniziare al meglio la giornata.

Per ulteriori informazioni sulla Wake-up Light, visitare il sito Web www.philips.com.

Descrizione generale (fig. 1)

- A Fori di ventilazione
- B Alloggiamento della lampada
- C Cavo di alimentazione
- D Antenna
- E Display
- 1 Indicazione dell'ora dell'orologio/sveglia
- 2 Simbolo dell'orologio
- 3 Simbolo della sveglia
- 4 Simbolo della radio (solo per il modello HF3470)
- 5 Simbolo del suono degli "uccellini" (solo per il modello HF3470)
- 6 Simbolo del suono del "segnale acustico"
- 7 Simbolo della luminosità dello schermo
- 8 Simbolo del volume dell'audio
- 9 Simbolo della frequenza radio (solo per il modello HF3470)
- 10 Simbolo della luce
- F Pulsante del menu "-"
- G Pulsante MENU
- H Pulsante SELECT
- I Pulsante del menu "+"
- J Leva di controllo con posizione "sveglia spenta", "sveglia accesa" e "pausa"
- K Pulsanti sul lato dell'apparecchio
 - 1 Pulsante dell'intensità luminosa "+"
 - 2 Pulsante luce on/off
 - 3 Pulsante dell'intensità luminosa "-"
 - 4 Pulsante per aumentare il volume
 - 5 Pulsante on/off della radio (solo per il modello HF3470)
 - 6 Pulsante per diminuire il volume

Importante

- Prima di utilizzare l'apparecchio, leggete attentamente il presente manuale e conservatelo per eventuali riferimenti futuri.
- Questo apparecchio dispone di un doppio isolamento, in conformità con la Classe II (fig. 2).

Pericolo

- Acqua ed elettricità costituiscono una combinazione pericolosa. Non usate l'apparecchio in ambienti umidi (ad es. in bagno, in prossimità di docce o piscine).
- Evitate il contatto diretto dell'apparecchio con l'acqua (fig. 3).

Avviso

- Prima di collegare l'apparecchio, verificate che la tensione riportata sulla spina corrisponda alla tensione disponibile.
- L'apparecchio è adatto per un'alimentazione pari a 230 V e una frequenza di 50 Hz.
- Nel caso in cui il cavo di alimentazione fosse danneggiato, dovrà essere sostituito presso i centri autorizzati Philips, i rivenditori specializzati oppure da personale debitamente qualificato, per evitare situazioni pericolose.
- Lasciate raffreddare sempre l'apparecchio per circa 15 minuti prima di aprire il coperchio superiore per rimuovere la lampadina. Quest'ultima e il rivestimento superiore in metallo si surriscaldano durante l'utilizzo e vi potreste bruciare le dita in caso di contatto. (fig. 4)
- L'apparecchio non è destinato a persone (inclusi bambini) con capacità mentali, fisiche o sensoriali ridotte, fatti salvi i casi in cui tali persone abbiano ricevuto assistenza o formazione per l'uso dell'apparecchio da una persona responsabile della loro sicurezza.
- Adottate le dovute precauzioni per evitare che i bambini giochino con l'apparecchio.
- L'apparecchio deve essere utilizzato solo in interni (fig. 5).

Attenzione

- Non fate cadere l'apparecchio e non esponetelo a forti urti.
- Appoggiate l'apparecchio su una superficie stabile, orizzontale e non scivolosa.
- Non usate l'apparecchio a una temperatura ambiente inferiore a 10°C o superiore a 35°C.
- Assicuratevi che i fori di areazione sulla parte superiore e inferiore dell'apparecchio rimangano liberi durante l'uso.
- Non utilizzate mai l'apparecchio se il rivestimento della lampada o il coperchio superiore risultano danneggiati, rotti o assenti.
- Se avete sofferto o soffrite di depressione grave, consultate un medico prima di utilizzare l'apparecchio.
- Non utilizzate questo apparecchio come metodo per ridurre le ore di sonno. Lo scopo di questo apparecchio è facilitare il risveglio e non riduce la necessità di sonno.
- L'apparecchio non dispone di interruttore on/off. Per scollegare l'alimentazione, estrarre la spina dalla presa di corrente a muro.
- Questo apparecchio è stato progettato solo per l'uso domestico e in luoghi analoghi, ad esempio gli alberghi.

Indicazioni generali

- Questo apparecchio vi consente di scegliere il livello di intensità luminosa che si desidera per il risveglio (vedere la sezione "Utilizzo della lampada", al capitolo "Modalità d'uso dell'apparecchio").
- Se vi svegliate troppo presto o con il mal di testa, riducete il livello luminoso.
- Se dormite con un'altra persona, quest'ultima può essere svegliata dalla luce dell'apparecchio, anche se si trova a una certa distanza. Questo fenomeno è causato dalle differenze di sensibilità alla luce tra le varie persone.

Campi elettromagnetici (EMF)

Questo apparecchio Philips è conforme a tutti gli standard relativi ai campi elettromagnetici (EMF). Se utilizzato in modo appropriato seguendo le istruzioni contenute nel presente manuale d'uso, l'apparecchio consente un utilizzo sicuro come confermato dai risultati scientifici attualmente disponibili.

Predisposizione dell'apparecchio

Impostazione dell'orologio

- 1** Inserite la spina nella presa di corrente a muro.
 - ▶ L'indicatore dell'ora sul display inizia a lampeggiare a indicare che è necessario impostare l'ora (fig. 6).
- 2** Premete il pulsante del menu + o - per impostare l'ora.

Nota: Questa operazione è possibile solo dal menu di impostazione dell'ora e quando le cifre dell'ora lampeggiano. In caso contrario, premete il pulsante MENU, utilizzate il pulsante + o - per selezionare il menu di impostazione dell'ora e premete il pulsante SELECT per confermare. Adesso vi trovate all'interno del menu di impostazione dell'ora.

- 3** Premete il pulsante SELECT per confermare.
 - ▶ L'indicatore dei minuti inizia a lampeggiare (fig. 7).
- 4** Premete il pulsante del menu + o - per impostare i minuti.

- 5** Premete il pulsante SELECT per confermare.
 - ▶ L'apparecchio esce dal menu e sul display è visualizzata l'ora impostata. L'apparecchio è pronto per l'uso.

Nota: Ogni volta che la spina viene staccata dalla presa a muro per più di 15 minuti (circa), è necessario impostare nuovamente l'ora come descritto sopra. Per modificare l'ora quando la spina è ancora collegata alla presa a muro, consultate la sezione "Funzioni del menu" nel capitolo "Modalità d'uso dell'apparecchio".

Modalità d'uso dell'apparecchio

Funzioni del menu

Di seguito viene riportata una descrizione di tutte le funzioni che possono essere impostate nel menu. Queste funzioni sono visualizzate nel menu principale nell'ordine che segue:

- Ora
- Ora della sveglia
- Suono della sveglia (solo per il modello HF3470)
- Luminosità del display: **potete scegliere una luminosità compresa tra 1 e 4.**

È possibile impostare le funzioni del menu come descritto sotto:

- 1** Per accedere a un menu, premete il pulsante MENU (fig. 8).
- 2** Premete il pulsante del menu + o - per selezionare una funzione. (fig. 9)
- 3** Premete il pulsante SELECT per accedere alla funzione scelta (fig. 10).
- 4** Premete il pulsante del menu + o - per modificare una funzione. (fig. 9)
- 5** Premete il pulsante SELECT per confermare (fig. 10).

Utilizzo della lampada

L'apparecchio può essere utilizzato come lampada da comodino.

- 1** Per accendere la lampada, premete il pulsante on/off. (fig. 11)
- 2** Premete i pulsanti dell'intensità luminosa + e - per selezionare il tipo di illuminazione richiesta (fig. 12).

È possibile scegliere un livello di intensità luminosa compreso tra 1 e 20.

Nota: La lampada impiega circa 1 secondo per accendersi. Si tratta di una procedura normale poiché quest'ultima deve riscaldarsi.

Nota: L'intensità luminosa che avete selezionato viene automaticamente impostata come livello predefinito anche per la sveglia.

Consiglio: Quando l'apparecchio viene utilizzato per la prima volta, l'intensità luminosa deve essere impostata su 20. Quando vi svegliate, controllate il livello di intensità luminosa raggiunto dall'apparecchio premendo brevemente i pulsanti dell'intensità luminosa + o -. Questo fa sì che il livello corrente di intensità luminosa della sveglia sia visualizzato sul display. Impostate il livello di intensità luminosa della sveglia a questo livello per il giorno successivo.

- 3** Per spegnere la lampada, premete nuovamente il pulsante on/off.

Impostazione della sveglia

Quando impostate la sveglia, è necessario scegliere l'orario e (solo per il modello HF3470) il tipo di suono per il risveglio. La sveglia è impostata quando il simbolo relativo è visibile sul display. L'intensità luminosa aumenta lentamente fino al livello desiderato per i 30 minuti che precedono l'ora impostata per la sveglia. Il suono aumenta lentamente nell'arco di 90 secondi fino al livello desiderato a partire dall'ora impostata per la sveglia.

Nota: Potete impostare l'intensità luminosa premendo il tasto on/off, quindi quello + o - dell'intensità luminosa; per impostare il volume della sveglia utilizzate il pulsante per aumentare e diminuire quest'ultimo. Se non desiderate alzarvi alla luce della lampada o tramite il suono della sveglia, selezionate un'intensità luminosa o un livello del volume pari a 0. Vedere le sezioni "Utilizzo della lampada" e "Radio/volume" in questo capitolo.

- 1** Per attivare la sveglia, spostate verso il basso la leva di controllo fino alla posizione centrale. (fig. 13)
 - Le ore della sveglia lampeggiano (fig. 14).
 - Per regolare l'orario, seguite i passaggi da 2 a 5. Se l'orario della sveglia è corretto, attendete qualche secondo.
- 2** Premete il pulsante del menu + o - per selezionare l'ora (fig. 9).

Nota: È possibile effettuare questa operazione solo quando l'indicatore dell'ora lampeggia. In caso contrario, spostate la leva di controllo verso l'alto e nuovamente verso il basso per entrare nella modalità sveglia. È possibile impostare l'orario della sveglia nel menu (vedere la sezione "Funzioni del menu" in questo capitolo).

- 3** Premete il pulsante SELECT per confermare (fig. 10).
 - I minuti della sveglia iniziano a lampeggiare (fig. 15).
 - 4** Premete il pulsante del menu + o - per selezionare i minuti. (fig. 9)
 - 5** Premete il pulsante SELECT per confermare oppure attendete per alcuni secondi (fig. 10).
 - L'apparecchio esce dal menu e sul display viene visualizzata l'ora.
- La sveglia è stata impostata.

Disattivazione della sveglia

Per disattivare la funzione di sveglia, spostate verso l'alto la leva di controllo fino alla posizione superiore.

Nota: La lampada rimane accesa per illuminare la vostra stanza. Potete spegnerla premendo il pulsante on/off.

Nota: La sveglia (audio e/o luce) si disattiva automaticamente dopo 90 minuti.

Impostazione del suono dell'allarme (solo per il modello HF3470)

Vedere la sezione "Funzioni del menu" sopra.

Potete scegliere uno dei seguenti suoni:

- Radio (fig. 16)
- Uccellini (fig. 17)
- Segnale acustico (fig. 18)

Funzione snooze

1 Spostate fino in fondo la leva di controllo quando scatta l'allarme. (fig. 19)

► La lampada rimane accesa al livello di intensità selezionato, ma l'audio della sveglia si interrompe. Dopo 9 minuti, il suono della sveglia viene riprodotto nuovamente.

Nota: La pausa di 9 minuti è fissa e non può essere regolata.

Nota: Se la leva di controllo viene spostata con troppa forza, può tornare sulla posizione di spegnimento.

Dimostrazione della funzione di sveglia

Per una dimostrazione veloce (60 secondi) dell'intensità luminosa e dell'audio ad aumento graduale, attivate la funzione test dell'apparecchio.

1 Spostate la leva di controllo fino in fondo per alcuni secondi, finché la scritta TEST viene visualizzata sul display (fig. 20).

2 Spostatela nuovamente verso il basso per interrompere la dimostrazione.

Nota: L'apparecchio continua la dimostrazione finché non viene nuovamente spostata la leva di controllo. Il test si interrompe automaticamente dopo 9 ore.

Radio/volume (solo per il modello HF3470)

1 Per accendere la radio, premete il pulsante on/off. (fig. 21)

2 Per selezionare la frequenza radio prescelta, premete il pulsante del menu + o -. (fig. 9)

Consiglio: Per eseguire la scansione automatica delle frequenze radio, tenete premuto il pulsante del menu + o - per circa 2 secondi.

Consiglio: Per ottenere un segnale radio ottimale, estendete completamente l'antenna e spostatela fino a che non avete raggiunto una buona ricezione.

3 Per spegnere la radio, premete nuovamente il pulsante on/off.

Volume

1 Per impostare il volume, premete il pulsante per aumentarlo o diminuirlo. (fig. 22)

HF3470: potete scegliere un livello del volume tra 1 e 20. HF3465: potete scegliere un livello del volume tra 1 e 10.

Nota: Il livello del volume che avete selezionato viene automaticamente impostato come livello predefinito anche per la sveglia.

Impostazione della luminosità del display

- 1 Per accedere al menu, premete il pulsante MENU (fig. 8).
- 2 Premete il pulsante del menu + o - per selezionare il menu della luminosità del display (fig. 9).
- 3 Per accedere al menu della luminosità del display, premete il pulsante SELECT (fig. 10).
- 4 Premete i pulsanti del menu + e - per modificare la luminosità del display (fig. 9).
- 5 Premete SELECT per confermare (fig. 10).

Pulizia e manutenzione

non usate prodotti o sostanze abrasive o detergenti aggressivi, come benzina o acetone, per pulire l'apparecchio.

Rimuovete regolarmente la polvere che si accumula sull'apparecchio con un panno asciutto.

- 1 Togliete sempre la spina dalla presa di corrente prima di pulire l'apparecchio.
- 2 Pulite la superficie esterna dell'apparecchio con un panno asciutto.

Evitate il contatto diretto dell'apparecchio con l'acqua (fig. 3).

Sostituzione

L'apparecchio non contiene parti sostituibili dall'utente, ad eccezione della lampadina. La lampadina deve essere sostituita quando si brucia o quando la sua intensità diminuisce (vedere anche il capitolo "Importante"). Utilizzate lampadine alogene Philips, 50 W, 12 V, GY6.35 poiché sono le uniche a fornire la giusta intensità luminosa.

Nota: L'apparecchio è stato progettato per funzionare solo con lampadine schermate (fig. 23).

Per ulteriori informazioni, vedete il capitolo "Garanzia e assistenza".

Sostituzione della lampadina

- 1 Togliete la spina dalla presa prima di sostituire la lampada.
- 2 Lasciate raffreddare l'apparecchio per circa 15 minuti.
- 3 Svitate il rivestimento superiore dell'apparecchio premendolo e ruotandolo in senso antiorario fino a che il simbolo O sul rivestimento stesso si allinea con il simbolo ● sulla lampada. (fig. 24)
- 4 Rimuovete il rivestimento superiore. (fig. 25)
- 5 Estraiete la vecchia lampadina dal supporto (fig. 26).
- 6 Inserite i pin della nuova lampadina nel portalampada. (fig. 27)

Non toccate la lampadina con le dita. Utilizzate un panno o un fazzoletto di carta per installarla (fig. 28).

- 7 Reinserite il rivestimento superiore sull'apparecchio.
- 8 Bloccatelo ruotandolo in senso orario finché il simbolo ● sul rivestimento stesso e quello ● sull'alloggiamento della lampada non si allineano. (fig. 29)

Ordinazione degli accessori

Per acquistare degli accessori per questo apparecchio, visitate il nostro Online Shop all'indirizzo **www.shop.philips.com/service**. Se l'Online Shop non è disponibile nel vostro paese, rivolgetevi al vostro rivenditore Philips o a un centro assistenza Philips. Se avete difficoltà nel reperire gli accessori per il vostro apparecchio, contattate un centro assistenza clienti Philips del vostro paese. I dettagli di contatto si trovano nel volantino della garanzia internazionale.

Tutela dell'ambiente

- Per contribuire alla tutela dell'ambiente, non smaltite l'apparecchio tra i rifiuti domestici ma consegnatelo a un centro di raccolta autorizzato (fig. 30).

Garanzia e assistenza

Per assistenza, informazioni o in caso di problemi, visitate il sito Web di Philips www.philips.com/support oppure contattate il centro assistenza clienti Philips del vostro paese. Per conoscere il numero di telefono, consultate l'opuscolo della garanzia internazionale. Se nel vostro paese non esiste un centro assistenza clienti, rivolgetevi al vostro rivenditore Philips.

Risoluzione dei guasti

In questo capitolo vengono riportati i problemi più ricorrenti legati all'uso dell'apparecchio. Se non riuscite a risolvere i problemi con le informazioni seguenti, contattate il Centro Assistenza Clienti Philips del vostro paese.

Problema	Soluzione
L'apparecchio non funziona.	È possibile che la spina non sia inserita correttamente nella presa di corrente. Inserite correttamente la spina nella presa di corrente.
	È possibile che vi sia un problema di corrente. Verificate l'erogazione di corrente collegando un altro apparecchio elettrico.
L'apparecchio funziona correttamente, ma la lampada non funziona più.	La lampada potrebbe aver raggiunto la fine del proprio ciclo di funzionamento. La lampada ha una vita utile stimata di più di 4.000 ore (oltre 4 anni di uso standard). Questo periodo dipende dal tipo di utilizzo che viene fatto dell'apparecchio. In caso di uso intenso, la lampada potrebbe non durare così a lungo. La lampada non è sostituibile. Se la lampada si rompe, potete ordinarne una nuova contattando il Centro Assistenza Clienti Philips del vostro paese.
Durante l'uso, l'apparecchio si surriscalda.	Questo è normale poiché l'apparecchio si riscalda a causa della luce della lampada e del sistema elettronico. Lasciate sempre raffreddare l'apparecchio prima di sostituire la lampadina.
L'apparecchio non risponde all'impostazione delle diverse funzioni.	Rimuovete la spina dalla presa a muro e reinsertetela. Se reinsertete la spina entro circa 15 minuti, l'apparecchio manterrà tutte le impostazioni. In caso contrario, l'apparecchio tornerà alle impostazioni di fabbrica e sarà necessario reimpostare tutte le funzioni.
La lampada non si accende quando si attiva la sveglia.	Il livello di intensità luminosa potrebbe essere troppo basso. Aumentatelo.
	La funzione di sveglia potrebbe essere stata disattivata spostando la leva di controllo alla posizione superiore. Per attivare la funzione di sveglia, spostate la leva di controllo fino alla posizione centrale.
	L'apparecchio potrebbe essere difettoso. Contattate il Centro Assistenza Clienti Philips del vostro paese.
La lampada non si accende subito quando viene attivata.	La lampada impiega circa 1 secondo per accendersi. Si tratta di una procedura normale poiché quest'ultima deve riscaldarsi.

Problema	Soluzione
Quando scatta la sveglia, non viene riprodotto alcun suono.	Il livello dell'audio è troppo basso. Per aumentarlo, consultate il capitolo "Modalità d'uso dell'apparecchio", sezione "Radio/volume".
	La funzione di sveglia potrebbe essere stata disattivata impostando la leva di controllo alla posizione superiore.
	Se avete selezionato la radio come suono della sveglia, la radio potrebbe essere difettosa. Accendete la radio dopo avere spento la sveglia per controllare che funzioni. In caso contrario, rivolgetevi al Centro Assistenza Clienti Philips del vostro paese.
HF3470: la radio non funziona.	La radio potrebbe essere difettosa. Contattate il Centro Assistenza Clienti Philips del vostro paese.
	Il volume potrebbe essere troppo basso. Aumentatelo.
HF3470: la radio produce suoni distorti.	Il segnale di trasmissione potrebbe essere debole. Regolate la frequenza (vedere il capitolo "Modalità d'uso dell'apparecchio", sezione "Radio/volume") e/o modificate la posizione dell'antenna muovendola. Assicuratevi che quest'ultima sia stata estratta completamente.
La sveglia si è attivata ieri, ma non oggi. Perché?	La funzione di sveglia potrebbe essere stata disattivata impostando la leva di controllo alla posizione superiore.
	Il livello sonoro e/o di intensità luminosa potrebbe essere troppo basso. Impostate un livello più alto.
	Potrebbe essersi verificato un blackout di più di 15 minuti. In questo caso l'apparecchio tornerà alle impostazioni di fabbrica e sarà necessario reimpostare tutte le funzioni.
La sveglia non è scattata dopo 9 minuti dalla pressione della leva di controllo per la modalità "pausa".	La leva potrebbe essere stata premuta con troppa forza tornando alla posizione di spegnimento.
	Il volume potrebbe trovarsi sullo 0.
La luce mi sveglia troppo presto.	Il livello di intensità luminosa impostato potrebbe non essere adatto. Provate un livello più basso. Se l'intensità luminosa 1 non è abbastanza bassa, allontanate la lampada dal letto.
La luce mi sveglia troppo tardi.	L'apparecchio è posizionato a un livello inferiore rispetto alla testa. Verificate che l'apparecchio sia posizionato a un'altezza tale che la luce non sia ostacolata dal letto, dal piumone o dal cuscino. Assicuratevi, inoltre, che l'apparecchio non sia troppo distante.
La lampada si accende a intermittenza.	È possibile che l'apparecchio non sia adatto per il tipo di tensione a cui è stato collegato. Controllate che la tensione indicata sull'apparecchio corrisponda a quella della rete locale.

Inleiding

Gefeliciteerd met uw aankoop en welkom bij Philips! Als u volledig wilt profiteren van de ondersteuning die Philips biedt, registreer uw product dan op www.philips.com/welcome. De Philips Wake-up Light helpt u aangenamer wakker te worden. De lichtintensiteit van de lamp neemt in de 30 minuten voor de ingestelde wektijd geleidelijk toe tot het ingestelde niveau. De lamp bereidt uw lichaam op een aangename manier voor op het ontwaken op de ingestelde wektijd. Om nog aangenamer wakker te worden, kunt u natuurlijke wekgeluiden of de FM-radio (alleen HF3470) als wekgeluid instellen.

De effecten van de Wake-up Light

Tijdens het laatste halfuur slaap bereidt de Philips Wake-up Light uw lichaam op een aangename manier voor op het ontwaken. In de vroege ochtenduren zijn onze ogen gevoeliger voor licht dan wanneer we wakker zijn. Tijdens die periode bereiden de relatief lage lichtniveaus van een gesimuleerde natuurlijke zonsopgang ons lichaam voor op het ontwaken. Mensen die de Wake-up Light gebruiken worden makkelijker wakker; hebben 's ochtends een beter humeur en voelen zich energieke. Niet ieder mens is even gevoelig voor licht. Daarom kunt u de lichtintensiteit van uw Wake-up Light instellen op een niveau dat past bij uw lichtgevoeligheid voor een optimaal begin van de dag.

Ga voor meer informatie over de Wake-up Light naar www.philips.nl.

Algemene beschrijving (fig. 1)

- A Ventilatieopeningen
- B Lampbehuizing
- C Netsnoer
- D Antenne
- E Display
- 1 Uuraanduiding van kloktijd/wektijd
- 2 Kloktijdsymbool
- 3 Weksymbool
- 4 Radiosymbool (alleen HF3470)
- 5 Symbool voor vogelgeluiden (alleen HF3470)
- 6 Symbool voor piepgeluid
- 7 Symbool voor displayhelderheid
- 8 Volumesymbool
- 9 Symbool voor radiofrequentie (alleen HF3470)
- 10 Lichtsymbool
- F Menuknop '-'
- G MENU-knop
- H SELECT-knop
- I Menuknop '+'
- J Bedieningshendel met standen voor 'wekfunctie uit', 'wekfunctie aan' en 'sluimeren'
- K Knoppen aan de zijkant van het apparaat
 - 1 Lichtintensiteitsknop '+'
 - 2 Aan/uitknop voor licht
 - 3 Lichtintensiteitsknop '-'
 - 4 Knop voor hoger volume
 - 5 Aan/uitknop voor radio (alleen HF3470)
 - 6 Knop voor lager volume

Belangrijk

- Lees deze gebruiksaanwijzing zorgvuldig door voordat u het apparaat gaat gebruiken. Bewaar de gebruiksaanwijzing om deze zo nodig later te kunnen raadplegen.
- Dit apparaat is dubbel geïsoleerd volgens Klasse II (fig. 2).

Gevaar

- Water en elektriciteit vormen een gevaarlijke combinatie. Gebruik dit apparaat daarom niet in een vochtige omgeving (bijv. in de badkamer of in de buurt van een douche of zwembad).
- Laat geen water in het apparaat lopen of op het apparaat terechtkomen (fig. 3).

Waarschuwing

- Controleer of het voltage dat wordt aangegeven op het apparaat, overeenkomt met de plaatselijke netspanning voordat u het apparaat aansluit.
- Het apparaat is geschikt voor een voltage van 230V en een frequentie van 50Hz.
- Indien het netsnoer beschadigd is, moet u het laten vervangen door Philips, een door Philips geautoriseerd servicecentrum of personen met vergelijkbare kwalificaties om gevaar te voorkomen.
- Laat het apparaat altijd circa 15 minuten afkoelen voordat u de bovenkant opent om de lamp te vervangen. De lamp en het metalen gedeelte van de bovenklep worden heet tijdens gebruik en u kunt uw vingers branden als u deze aanraakt. (fig. 4)
- Dit apparaat is niet bedoeld voor gebruik door personen (waaronder kinderen) met verminderde lichamelijke, zintuiglijke of geestelijke vermogens, of die gebrek aan ervaring of kennis hebben, tenzij iemand die verantwoordelijk is voor hun veiligheid toezicht op hen houdt of hun heeft uitgelegd hoe het apparaat dient te worden gebruikt.
- Houd toezicht op jonge kinderen om te voorkomen dat ze met het apparaat gaan spelen.
- Dit apparaat is alleen voor gebruik binnenshuis (fig. 5).

Let op

- Laat het apparaat niet vallen en stel het niet bloot aan hevige schokken.
- Plaats het apparaat op een stabiele, vlakke en slipvrije ondergrond.
- Gebruik het apparaat niet bij kamertemperaturen lager dan 10°C of hoger dan 35°C.
- Zorg ervoor dat de ventilatieopeningen aan de boven- en onderkant van het apparaat open blijven tijdens gebruik.
- Gebruik het apparaat nooit als de lampbehuizing of het bovenste paneel beschadigd of kapot is of ontbreekt.
- Als u aan een ernstige depressie lijdt of hebt geleden, raadpleeg dan uw arts voordat u het apparaat gaat gebruiken.
- Gebruik dit apparaat niet om uw slaaptijd te verkorten. Het doel van dit apparaat is om u makkelijker wakker te laten worden; het heeft geen invloed op uw slaapbehoefte.
- Het apparaat heeft geen aan/uitschakelaar. Als u het apparaat wilt loskoppelen van het elektriciteitsnet, haal dan de stekker uit het stopcontact.
- Dit apparaat is uitsluitend bedoeld voor huishoudelijk gebruik alsmede vergelijkbaar gebruik zoals bijvoorbeeld in hotels.

Algemeen

- Met dit apparaat kunt u het lichtintensiteitsniveau kiezen waarmee u wakker wilt worden (zie 'De lamp gebruiken' in hoofdstuk 'Het apparaat gebruiken').
- Als u vaak te vroeg of met hoofdpijn wakker wordt, verlaag dan het lichtniveau.
- Als u de slaapkamer deelt met iemand anders, kan deze persoon onbedoeld wakker worden door het licht van het apparaat, zelfs als deze persoon zich verder van het apparaat bevindt. Dit is het gevolg van verschillen in lichtgevoeligheid tussen mensen onderling.

Elektromagnetische velden (EMV)

Dit Philips-apparaat voldoet aan alle richtlijnen met betrekking tot elektromagnetische velden (EMV). Mits het apparaat op de juiste wijze en volgens de instructies in deze gebruiksaanwijzing wordt gebruikt, is het veilig te gebruiken volgens het nu beschikbare wetenschappelijke bewijs.

Klaarmaken voor gebruik

De kloktijd instellen

- 1 Steek de stekker in het stopcontact.
- De uuraanduiding op het display begint te knipperen om aan te geven dat u de kloktijd moet instellen (fig. 6).

- 2 Druk op de menuknop + of - om het uur in te stellen.

Opmerking: Dit is alleen mogelijk als het menu voor het instellen van de tijd is geselecteerd en de uuraanduiding knippert. Als dit niet het geval is, druk dan op de MENU-knop, selecteer het menu voor het instellen van de tijd met de menuknop + of - en druk op de SELECT-knop om uw keuze te bevestigen. U bevindt zich nu in het menu voor het instellen van de klok.

- 3 Druk op de SELECT-knop om uw keuze te bevestigen.

- De minutenanduiding begint te knipperen (fig. 7).

- 4 Druk op de menuknop + of - om de minuten in te stellen.

- 5 Druk op de SELECT-knop om uw keuze te bevestigen.

- Het apparaat verlaat het menu en het display toont de ingestelde kloktijd.

Het apparaat is nu klaar voor gebruik.

Opmerking: Elke keer als u de stekker langer dan 15 minuten uit het stopcontact haalt, moet u de kloktijd opnieuw instellen zoals hierboven beschreven. Zie 'Menufuncties' in hoofdstuk 'Het apparaat gebruiken' als u de ingestelde kloktijd wilt wijzigen wanneer de stekker in het stopcontact zit.

Het apparaat gebruiken

Menufuncties

Hieronder vindt u een beschrijving van alle functies die u kunt instellen in het menu. Deze functies verschijnen in de onderstaande volgorde in het menu:

- Kloktijd
- Wektijd
- Wekgeluid (alleen HF3470)
- Displayhelderheid: **u kunt een displayhelderheid tussen 1 en 4 kiezen.**

U kunt de menufuncties op de volgende wijze instellen:

- 1 Druk op de MENU-knop om het menu te openen (fig. 8).

- 2 Druk op de menuknop + of - om een functie te selecteren. (fig. 9)

- 3 Druk op de SELECT-knop om deze functie te openen (fig. 10).

- 4 Druk op de menuknop + of - om een instelling te wijzigen. (fig. 9)

- 5 Druk op de SELECT-knop om uw keuze te bevestigen (fig. 10).

De lamp gebruiken

U kunt het apparaat als nachtkastlamp gebruiken.

1 Druk op de aan/uitknop voor licht om de lamp in te schakelen. (fig. 11)

2 Druk op de lichtintensiteitsknoppen + en - om een lichtintensiteit te kiezen (fig. 12).

U kunt kiezen uit een lichtintensiteit tussen 1 en 20.

Opmerking: Het duurt ongeveer 1 seconde voordat de lamp aangaat. Dit is normaal. De lamp moet opwarmen.

Opmerking: De gekozen lichtintensiteit wordt ook automatisch ingesteld als het lichtintensiteitsniveau voor de wekker.

Tip: Wanneer u het apparaat voor de eerste keer gebruikt, stel dan de lichtintensiteit in op niveau 20. Controleer op het moment dat u wakker wordt welk lichtintensiteitsniveau het apparaat heeft bereikt door kort op de lichtintensiteitsknop + of - te drukken. Als u dit doet, verschijnt het huidige lichtintensiteitsniveau op het display. Stel voor de volgende dag de lichtintensiteit voor de wekfunctie in op dit niveau.

3 Druk nogmaals op de aan/uitknop voor licht om de lamp uit te schakelen.

De wekfunctie instellen

Als u de wekfunctie instelt, kiest u een wektijd en (alleen bij HF3470) het type geluid waarmee u wilt worden gewekt. De wekfunctie is ingesteld wanneer het weksymbool zichtbaar is op het display. De lichtintensiteit neemt langzaam toe tot het gekozen niveau tijdens de laatste 30 minuten voor de ingestelde wektijd. Het geluid neemt na de wektijd gedurende 90 seconden langzaam toe tot het gekozen niveau.

Opmerking: U kunt de lichtintensiteit instellen door op de aan/uitknop voor licht te drukken en vervolgens op de lichtintensiteitsknop + of - te drukken. U kunt het wekvolume instellen door op de knop voor hoger volume of de knop voor lager volume te drukken. Als u niet gewekt wilt worden door de lamp of een geluid, kies dan een lichtintensiteit of volumeniveau 0. Zie 'De lamp gebruiken' en 'Radio/volume' in dit hoofdstuk.

1 Duw de bedieningshendel naar beneden tot de middelste stand om de wekfunctie in te schakelen. (fig. 13)

• De uuraanduiding van de wektijd begint te knipperen (fig. 14).

• Volg stap 2 tot en met 5 om de tijd aan te passen. Als de wektijd juist is, wacht dan enkele seconden.

2 Druk op de menuknop + of - om het uur te selecteren (fig. 9).

Opmerking: U kunt dit alleen doen wanneer de uuraanduiding knippert. Als dit niet het geval is, duw dan de bedieningshendel omhoog en vervolgens weer naar beneden om naar de wektijdmodus te gaan. U kunt de wektijd ook instellen in het menu. Zie 'Menufuncties' in dit hoofdstuk.

3 Druk op de SELECT-knop om uw keuze te bevestigen (fig. 10).

• De minutenaanduiding van de wektijd begint te knipperen (fig. 15).

4 Druk op de menuknop + of - om de minuten te selecteren. (fig. 9)

5 Druk op de SELECT-knop om uw keuze te bevestigen of wacht enkele seconden (fig. 10).

• Het apparaat verlaat het menu en het display toont de kloktijd.

De wektijd is nu ingesteld.

De wekfunctie uitschakelen

Om de wekfunctie uit te schakelen, duwt u de bedieningshendel omhoog naar de bovenste stand.

Opmerking: De lamp blijft aan om uw kamer te verlichten. U kunt de lamp uitschakelen door op de aan/uitknop voor licht te drukken.

Opmerking: Het weksignaal (geluid en/of licht) stopt automatisch na 90 minuten.

Het wekgeluid instellen (alleen HF3470)

Zie 'Menufuncties' hierboven.

U kunt een van de volgende geluiden kiezen:

- Radio (fig. 16)
- Vogels (fig. 17)
- Piepje (fig. 18)

Sluimeren

1 Duw de bedieningshendel omlaag naar de onderste stand wanneer het wekgeluid afgespeeld wordt. (fig. 19)

2 De lamp blijft branden op het gekozen intensiteitsniveau, maar het wekgeluid stopt. Na 9 minuten wordt het wekgeluid automatisch opnieuw afgespeeld.

Opmerking: De sluimertijd van 9 minuten staat vast; de tijdsduur kan niet worden aangepast.

Opmerking: Als u de bedieningshendel met te veel kracht naar beneden duwt, kan deze naar de 'uit'-stand terugspringen.

Demonstratie van de wekfunctie

Als u een snelle demonstratie (60 seconden) van het geleidelijk toenemende licht- en geluidsniveau wilt, activeert u de testfunctie van het apparaat.

1 Duw de bedieningshendel enkele seconden naar de onderste stand tot 'TEST' op het display verschijnt (fig. 20).

2 Duw de bedieningshendel opnieuw omlaag om de demonstratie te stoppen.

Opmerking: Het apparaat gaat door met de demonstratie van de wekfunctie totdat u de bedieningshendel opnieuw omlaag duwt. De test stopt automatisch na 9 uur.

Radio/volume (alleen HF3470)

1 Schakel de radio in door op de aan/uitknop voor radio te drukken. (fig. 21)

2 Druk op de menuknop + en - om de gewenste radiofrequentie te kiezen. (fig. 9)

Tip: Om automatisch naar radiofrequenties te zoeken, houdt u de menuknop + of - ongeveer 2 seconden ingedrukt.

Tip: Om zeker te zijn van een goed radiosignaal, wikkelt u de antenne helemaal af en brengt u deze in verschillende posities tot u de positie met de beste ontvangst hebt gevonden.

3 Schakel de radio uit door nogmaals op de aan/uitknop voor radio te drukken.

Volume

1 Druk op de knop voor hoger volume of de knop voor lager volume om het volume in te stellen. (fig. 22)

HF3470: u kunt het volumeniveau instellen tussen de 1 en 20. HF3465: u kunt kiezen uit een volumeniveau van 1 tot 10.

Opmerking: Het gekozen volumeniveau wordt ook automatisch ingesteld als het volumeniveau voor de wekker.

De displayhelderheid instellen

- 1** Druk op de MENU-knop om het menu te openen (fig. 8).
- 2** Druk op de menuknop + of - om de displayhelderheid te selecteren (fig. 9).
- 3** Druk op de SELECT-knop om het displayhelderheidsmenu weer te geven (fig. 10).
- 4** Druk op de menuknop + en - om de helderheid van de display te wijzigen (fig. 9).
- 5** Druk op SELECT om uw keuze te bevestigen (fig. 10).

Schoonmaken en onderhoud

Gebruik nooit schuurspunten, schurende schoonmaakmiddelen of agressieve vloeistoffen zoals benzine of aceton om het apparaat schoon te maken.

Verwijder regelmatig stof van de buitenkant van het apparaat met een droge doek.

- 1** Haal de stekker uit het stopcontact voordat u het apparaat schoonmaakt.
- 2** Maak de buitenkant van het apparaat schoon met een droge doek.

Laat geen water in het apparaat lopen of op het apparaat terechtkomen (fig. 3).

Vervangen

Afgezien van de lamp, bevat dit apparaat geen repareerbare onderdelen.

De lamp moet worden vervangen wanneer deze niet meer brandt of wanneer de lichtsterkte afneemt (zie ook hoofdstuk 'Belangrijk'). U dient de lamp te vervangen door een Philips-halogenelamp, 50W, 12V, GY6.35. Alleen deze lamp biedt de juiste lichtintensiteit.

Opmerking: Dit apparaat is uitsluitend ontworpen voor gebruik met afgeschermd lampen (fig. 23).
Zie hoofdstuk 'Garantie en service' voor meer informatie.

De lamp vervangen

- 1** Haal altijd de stekker uit het stopcontact voordat u de lamp vervangt.
- 2** Laat het apparaat ongeveer 15 minuten afkoelen.
- 3** Ontgrendel het bovendeksel van het apparaat door het in te drukken en linksom te draaien tot het symbool O op het bovendeksel en het symbool ● op de lampbehuizing zich op één lijn bevinden. (fig. 24)
- 4** Verwijder het bovendeksel. (fig. 25)
- 5** Verwijder de oude lamp uit de lamphouder (fig. 26).
- 6** Steek de pinnen van de nieuwe lamp in de lamphouder. (fig. 27)

Raak de lamp niet met uw vingers aan. Gebruik een doek of een vel keukenrol om de lamp te plaatsen (fig. 28).

- 7** Plaats het bovendeksel terug op het apparaat.
- 8** Vergrendel de bovenklep door deze rechtsom te draaien tot het symbool ● op de bovenklep en het symbool ● op de lampbehuizing zich op één lijn bevinden. (fig. 29)

Accessoires bestellen

Ga naar onze Online Shop op www.shop.philips.com/service om accessoires voor dit apparaat te kopen. Ga naar uw Philips-dealer of een Philips-servicecentrum als de Online Shop niet beschikbaar is in uw land. Als u problemen hebt met het vinden van accessoires voor uw apparaat, neem dan contact op met het Philips Consumer Care Centre in uw land. U vindt de contactgegevens in het 'worldwide guarantee'-vouwblad.

Milieu

- Gooi het apparaat aan het einde van zijn levensduur niet weg met het normale huisvuil, maar lever het in op een door de overheid aangewezen inzamelpunt om het te laten recylen. Op die manier levert u een bijdrage aan een schonere leefomgeving (fig. 30).

Garantie en service

Als u service of informatie nodig hebt of als u een probleem ondervindt, bezoek dan de ondersteuningspagina op de Philips-website (www.philips.com/support) of neem contact op met het Philips Consumer Care Centre in uw land. Het telefoonnummer vindt u in het 'worldwide guarantee'-vouwblad. Als er geen Consumer Care Centre in uw land is, ga dan naar uw plaatselijke Philips-dealer.

Problemen oplossen

Dit hoofdstuk behandelt in het kort de problemen die u kunt tegenkomen tijdens het gebruik van het apparaat. Als u er niet in slaagt het probleem op te lossen met behulp van de onderstaande informatie, neem dan contact op met het Consumer Care Centre in uw land.

Probleem	Oplossing
Het apparaat doet het helemaal niet.	Mogelijk is de stekker niet goed in het stopcontact gestoken. Steek de stekker goed in het stopcontact. Mogelijk is er een stroomstoring opgetreden. Controleer of dit zo is door een ander apparaat aan te sluiten.
Het apparaat werkt goed, maar de lamp werkt niet meer.	Wellicht heeft de lamp het einde van zijn levensduur bereikt. De lamp heeft een verwachte levensduur van meer dan 4000 uur (meer dan 4 jaar bij normaal gebruik). De levensduur is afhankelijk van het gebruik van het apparaat. Bij intensief gebruik gaat de lamp mogelijk minder lang mee dan verwacht. Als de lamp kapot gaat, kunt een nieuwe bestellen. Neem daarvoor contact op met het Philips Consumer Care Centre in uw land.
Het apparaat wordt tijdens gebruik warm.	Dit is normaal aangezien het apparaat door de lamp en elektronica wordt verwarmd. Laat het apparaat altijd afkoelen voordat u de lamp vervangt.
Het apparaat reageert niet wanneer ik verschillende functies probeer in te stellen.	Haal de stekker uit het stopcontact en steek de stekker opnieuw in het stopcontact. Als u de stekker binnen circa 15 minuten weer in het stopcontact steekt, blijven de instellingen van het apparaat behouden. Als u de stekker na langere tijd weer in het stopcontact steekt, heeft het apparaat weer de fabrieksinstellingen. U moet dan alle functies opnieuw instellen.

Probleem	Oplossing
De lamp gaat niet aan wanneer de wekfunctie in werking treedt.	U hebt mogelijk een te lage lichtintensiteit ingesteld. Verhoog de lichtintensiteit. U hebt de wekfunctie mogelijk uitgeschakeld door de bedieningshendel in de bovenste stand te zetten. Om de wekfunctie in te schakelen, zet u de bedieningshendel in de middelste stand.
	Mogelijk is het apparaat defect. Neem contact op met het Philips Consumer Care Centre in uw land.
De lamp gaat niet direct aan wanneer ik deze inschakel.	Het duurt ongeveer 1 seconde voordat de lamp aangaat. Dit is normaal. De lamp moet opwarmen.
Ik hoor het wekgeluid niet wanneer de wekfunctie in werking treedt.	Mogelijk hebt u het geluidsvolume te laag ingesteld. Zie 'Radio/volume' in hoofdstuk 'Het apparaat gebruiken' voor het instellen van een hoger volume. U hebt de wekfunctie mogelijk uitgeschakeld door de bedieningshendel in de bovenste stand te zetten.
	Als u de radio hebt gekozen als wekgeluid, is de radio mogelijk defect. Schakel de radio in nadat u de wekfunctie hebt uitgeschakeld, om te zien of de radio werkt. Als deze nog steeds niet werkt, neem dan contact op met het Philips Consumer Care Centre in uw land.
HF3470: de radio werkt niet.	De radio is mogelijk defect. Neem contact op met het Philips Consumer Care Centre in uw land.
	Misschien hebt u een te laag geluidsniveau ingesteld. Verhoog het geluidsniveau.
HF3470: ik hoor kraakgeluiden op de radio.	Mogelijk is het ontvangen signaal te zwak. Pas de frequentie aan (zie hoofdstuk 'Het apparaat gebruiken', paragraaf 'Radio/volume') en/of verander de positie van de antenne door deze heen en weer te bewegen. Let er daarbij op dat de antenne helemaal is uitgeerold.
De wekfunctie trad gisteren wel in werking, maar vandaag niet.	U hebt de wekfunctie mogelijk uitgeschakeld door de bedieningshendel in de bovenste stand te zetten. U hebt het volume en/of de lichtintensiteit mogelijk te laag ingesteld. Stel een hoger volume en/of een hogere lichtintensiteit in. Misschien is er een stroomstoring geweest die langer dan ongeveer 15 minuten heeft geduurd. In dat geval worden de fabrieksinstellingen van het apparaat hersteld. U moet alle functies opnieuw instellen.

Probleem	Oplossing
<p>Het alarm is niet afgegaan 9 minuten nadat ik de bedieningshendel omlaag heb gedruwd voor de sluimermodus.</p>	<p>Misschien hebt u de bedieningshendel zo hard naar beneden gedruwd dat deze naar de 'uit'-stand is gesprongen.</p>
	<p>Misschien hebt u het geluidsvolume ingesteld op 0.</p>
<p>Het licht maakt me te vroeg wakker.</p>	<p>Wellicht is de ingestelde lichtintensiteit niet geschikt voor u. Als u te vroeg wakker wordt, probeer dan een lagere lichtintensiteit. Als lichtintensiteit 1 niet laag genoeg is, zet u het apparaat verder van het bed.</p>
<p>Het licht maakt me te laat wakker.</p>	<p>Misschien staat het apparaat lager dan uw hoofd. Zorg ervoor dat het apparaat zo hoog is geplaatst dat het licht niet wordt geblokkeerd door uw bed, dekbed of kussen. Zorg er ook voor dat het apparaat niet te ver weg staat.</p>
<p>De lamp knippert.</p>	<p>Misschien is het apparaat niet geschikt voor de netspanning waarop het is aangesloten. Controleer of het voltage dat is aangegeven op het apparaat overeenkomt met de plaatselijke netspanning.</p>

Innledning

Gratulerer med kjøpet og velkommen til Philips! Du får best mulig nytte av støtten som Philips tilbyr, hvis du registrerer produktet ditt på www.philips.com/welcome.

Det er mer behagelig å våkne til Philips Wake-up Light. Lysintensiteten til lampen øker gradvis til det angitte nivået i løpet av 30 minutter før angitt vekketid. Lyset forbereder forsiktig kroppen på å våkne ved et programmert tidspunkt. Du kan bruke naturlige vekkelyster eller FM-radio, slik at det blir enda lettere å våkne (bare HF3470).

Effektene av Wake-up Light

Oppvåkningen lyset fra Philips forbereder kroppen din forsiktig på å våkne opp i løpet av den siste halvtimen med søvn. I de tidlige morgentimene er øynene våre mer følsomme for lys enn når vi er våkne. I løpet av den perioden vil det relativt lave lysnivået til en simulert naturlig soloppgang forberede kroppen på å våkne. De som bruker Wake-up Light, våkner lettere, er i bedre humør om morgenen og føler seg mer energiske. Med Philips Wake-up Light kan du angi lysnivået som tilsvarer din lysfølsomhet for å få en optimal start på dagen.

Du finner mer informasjon om Wake-up Light på www.philips.com.

Generell beskrivelse (fig. 1)

- A Kanaler
- B Lampekabinett
- C Ledning
- D Antenne
- E Skjerm
- 1 Indikator for klokkeslett/alarmtid
- 2 Klokkeslettsymbol
- 3 Alarmsymbol
- 4 Radiosymbol (bare HF3470)
- 5 Fugler-lydsymbol (bare HF3470)
- 6 Pip-lydsymbol
- 7 Vis lysstyrke-symbol
- 8 Lydnivåsymbol
- 9 Radiofrekvenssymbol (bare HF3470)
- 10 Lampesymbol
- F Menyknapp
- G MENU-knapp (Meny)
- H SELECT-knapp
- I Menyknapp
- J Kontrollspak med posisjonene alarm av, alarm på og slumring
- K Knapper på siden av apparatet
 - 1 Lysintensitetsknapp +
 - 2 Lys av/på-knapp
 - 3 Lysintensitetsknapp -
 - 4 Volumhevingknapp
 - 5 Radio på-/av-knapp (bare HF3470)
 - 6 Volumsenkingsknapp

Viktig

- Les denne brukerveiledningen nøye før du bruker apparatet, og ta vare på den for senere referanse.
- Dette apparatet er dobbeltisolert i samsvar med klasse II (fig. 2).

Fare

- Vann og elektrisitet er en farlig kombinasjon! Ikke bruk apparatet i fuktige omgivelser (f.eks. i badetrom eller i nærheten av en dusj eller et svømmebasseng).
- Ikke la det komme vann inn i apparatet eller søl vann på apparatet (fig. 3).

Advarsel

- Før du kobler til apparatet, må du kontrollere at spenningen som er angitt på apparatet, stemmer overens med nettspenningen.
- Apparatet passer til en nettspenning på 230 V og frekvenser på 50 Hz.
- Hvis ledningen er ødelagt, må den alltid skiftes ut av Philips, et servicesenter som er godkjent av Philips, eller lignende kvalifisert personell, slik at man unngår farlige situasjoner.
- La alltid apparatet kjøle seg ned i ca. 15 minutter før du åpner toppkappen for å ta ut pæren. Pæren og metalldelen av toppdekslet blir varme under bruk, og du kan brenne fingrene når du tar på dem. (fig. 4)
- Dette apparatet er ikke tiltenkt bruk av personer (inkludert barn) som har nedsatt sanseevne eller fysisk eller psykisk funksjonsevne, eller personer som ikke har erfaring eller kunnskap, unntatt hvis de får tilsyn eller instruksjoner om bruk av apparatet av en person som er ansvarlig for sikkerheten.
- Pass på at barn er under tilsyn, slik at de ikke leker med apparatet.
- Dette apparatet må bare brukes innendørs (fig. 5).

Forsiktig

- Apparatet må ikke falle ned på gulvet eller utsettes for kraftig støt.
- Plasser alltid apparatet på en stabil, jevn og glisikker overflate.
- Apparatet må ikke brukes ved romtemperaturer under 10 °C eller over 35 °C.
- Pass på at luftehullene på toppen og bunnen av apparatet ikke blokkeres under bruk.
- Bruk aldri apparatet når lampekabinettet eller toppdekslet er skadet, ødelagt eller mangler.
- Snakk med legen din før du begynner å bruke apparatet hvis du har hatt eller lider av alvorlig depresjon.
- Ikke bruk dette apparatet som et middel for å redusere antall søvntimer. Formålet med apparatet er å gjøre det enklere for deg å våkne. Det minsker ikke søvnbehovet.
- Apparatet har ingen av/på-bryter. For å koble apparatet fra strømmettet tar du ut støpselet fra stikkontakten.
- Dette apparatet er bare beregnet på husholdningsbruk, inkludert lignende bruk for eksempel på hoteller.

Generelt

- Med dette apparatet kan du velge lysintensitetsnivået du vil våkne opp til (se avsnittet Bruke lampen, kapitlet Bruke apparatet).
- Hvis du ofte våkner for tidlig eller våkner med hodepine, reduserer du lysnivået.
- Hvis du deler soverom med noen andre, kan det hende at denne personen våkner opp på grunn av lyset fra apparatet, selv om denne personen ligger lenger unna apparatet. Dette skyldes at dere har forskjellig lyssensitivitet.

Elektromagnetiske felt (EMF)

Dette Philips-apparatet overholder alle standarder som gjelder for elektromagnetiske felt (EMF). Hvis det håndteres riktig og i samsvar med instruksjonene i denne brukerhåndboken, er det trygt å bruke det ut fra den kunnskapen vi har per dags dato.

Før bruk**Stille klokken**

- 1** Sett støpselet inn i stikkontakten.
- ▶ Indikatoren for timer begynner å blinke på skjermen for å angi at du må stille inn klokkeslettet (fig. 6).

- 2** Trykk på menyknappen + eller - for å angi timene.

Merk: Du kan bare gjøre dette mens du er i menyen for å stille klokken og mens timeindikatoren blinker. Hvis dette ikke er tilfellet, kan du trykke på MENU-knappen, bruke menyknappene + eller - til å stille klokken og trykke på SELECT-knappen for å bekrefte. Du er nå i menyen for å stille klokken.

- 3** Trykk på SELECT-knappen for å bekrefte.
- ▶ Indikatoren for minutter begynner å blinke (fig. 7).

- 4** Trykk på menyknappen + eller - for å angi minuttene.

- 5** Trykk på SELECT-knappen for å bekrefte.

▶ Apparatet forlater menyen, og klokkeslettet som er stilt inn, vises på skjermen. Apparatet er nå klart til bruk.

Merk: Hver gang støpset fjernes fra stikkontakten i mer enn ca. 15 minutter, må du stille inn klokkeslettet på nytt, slik det er beskrevet ovenfor. Hvis du ønsker å endre det angitte klokkeslettet mens støpset fortsatt sitter i stikkontakten, går du til delen Menyfunksjoner i avsnittet Bruke apparatet.

Bruke apparatet**Menyfunksjoner**

Nedenfor finner du en beskrivelse av alle funksjonene som kan angis i menyen. Disse funksjonene vises i menyen i følgende rekkefølge:

- Klokkeslett
- Alarmtid
- Alarmlyd (bare HF3470)
- Vise lysstyrke: *Du kan velge lysstyrke på skjermen mellom 1 og 4.*

Du kan angi menyfunksjonene på følgende måte:

- 1** Trykk på MENU-knappen for å gå inn i menyen (fig. 8).
- 2** Trykk på menyknappen + eller - for å velge en funksjon. (fig. 9)
- 3** Trykk på SELECT-knappen for å angi denne funksjonen (fig. 10).
- 4** Trykk på menyknappen + eller - for å endre en innstilling. (fig. 9)
- 5** Trykk på SELECT-knappen for å bekrefte (fig. 10).

Bruke lampen

Du kan bruke apparatet som en nattbordlampe.

1 Hvis du vil slå på lampen, kan du trykke på knappen for å slå lampen av og på. (fig. 11)

2 Trykk på lysintensitetsknappen + og - for å velge en lysintensitet (fig. 12).

Du kan velge lysintensitet mellom 1 og 20.

Merk: Det tar ca. 1 sekund før lampen slås på. Det er normalt, siden lampen må varmes opp.

Merk: Lysintensiteten som er valgt, er automatisk angitt som lysintensitetsnivået for alarmen.

Tips: Sett lysintensiteten til 20 når du bruker apparatet for første gang. Når du våkner kontrollerer du hvilket lysintensitetsnivå apparatet har nådd, ved å trykke raskt på lysintensitetsknappene + eller -. Da vises alarmlysintensitetsnivået på skjermen. Still inn alarmlysintensiteten for neste dag på dette nivået.

3 Hvis du vil slå av lampen, kan du trykke på knappen for å slå lampen av og på igjen.

Stille inn alarmen

Når du skal stille inn alarmen, velger du en alarmtid og en lydtype som du ønsker å våkne til (bare når det gjelder HF3470). Alarmen stilles inn når alarmsymbolet vises på skjermen. Lysintensiteten øker gradvis til det valgte nivået i løpet av de siste 30 minuttene før den angitte alarmtiden. Lyden øker gradvis i 90 sekunder til det valgte nivået etter det angitte alarmklokkeslettet.

Merk: Du kan stille inn lysintensiteten ved å trykke på av-/på-knappen for lyset og deretter trykke på lysintensitetsknappene + eller -, og du kan stille inn alarmvolumet ved å trykke på knappene for å heve eller senke volumet. Hvis du ikke vil våkne til lampen eller til en lyd, kan du velge lysintensitet eller volumnivå 0. Se avsnittene Bruke lampen og Radio/volum i dette kapittelet.

1 Trykk kontrollspaken ned til midtstilling for å slå på alarmen. (fig. 13)

- ▶ Indikatoren for timer i alarmklokkeslettet blinker (fig. 14).
- ▶ Følg trinnene 2 til 5 for å angi klokkeslettet. Hvis alarmtiden er riktig, venter du noen sekunder.

2 Trykk på menyknappene + eller - for å velge timene (fig. 9).

Merk: Du kan bare gjøre dette hvis indikatoren for timer blinker. Hvis den ikke blinker, trykker du kontrollspaken først opp og deretter ned for å angi alarmtidsmodus. Du kan også angi alarmtiden i menyen. Se avsnittet Menyfunksjoner i dette kapittelet.

3 Trykk på SELECT-knappen for å bekrefte (fig. 10).

- ▶ Indikatoren for minutter i alarmklokkeslettet begynner å blinke (fig. 15).

4 Trykk på menyknappene + eller - for å velge minuttene. (fig. 9)

5 Trykk på SELECT-knappen for å bekrefte eller vente i noen sekunder (fig. 10).

- ▶ Apparatet går ut av menyen, og den angitte klokketiden vises på skjermen.

Nå er alarmen stilt inn.

Slå av alarmen

Hvis du vil slå av alarmfunksjonen, trykker du kontrollspaken opp til øverste posisjon.

Merk: Lampen står på for å gi lys til rommet. Du kan slå av lampen ved å trykke på knappen for å slå lyset av eller på.

Merk: Alarmen (lyd og/eller lys) slås automatisk av etter 90 minutter.

Stille inn alarmlyden (bare HF3470)

Se avsnittet Menyfunksjoner over:

Du kan velge blant én av følgende lyder:

- Radio (fig. 16)
- Fugler (fig. 17)
- Pip (fig. 18)

Slumring

- 1** Trykk kontrollspaken til nederste posisjon når alarmen går. (fig. 19)
- 2** Lampen fortsetter å lyse på valgt intensitetsnivå, men alarmlyden stopper. Etter 9 minutter spilles vekkelyden automatisk på nytt.

Merk: Slumretiden på 9-minutter er fast. Tiden kan ikke justeres.

Merk: Hvis kontrollspaken trykkes ned for hardt, kan den gå tilbake til av-posisjon.

Alarmdemonstrasjon

Aktiver testfunksjonen til apparatet hvis du vil se en kort demonstrasjon (60 sekunder) av det gradvis økende lys- og lydnivået.

- 1** Trykk kontrollspaken ned til nederste posisjon noen sekunder til TEST vises på skjermen (fig. 20).
- 2** Trykk ned kontrollspaken på nytt for å stoppe demonstrasjonen.

Merk: Apparatet fortsetter å kjøre alarmdemonstrasjonen til du trykker ned kontrollspaken på nytt. Testen stopper automatisk etter 9 timer.

Radio/volum (bare HF3470)

- 1** Hvis du vil slå på radioen, kan du trykke på knappen for å slå radioen av og på. (fig. 21)
- 2** Hvis du vil velge en radiofrekvens, kan du trykke på menyknappene + og -. (fig. 9)

Tips: Hvis radiofrekvensene skal søkes automatisk, trykker du på menyknappene + eller - i ca. 2 sekunder.

Tips: For å være sikker på at du får et godt radiosignal, drar du antennen helt ut og flytter rundt på den til du finner plasseringen der mottaket er best.

- 3** Hvis du vil slå av radioen, kan du trykke på knappen for å slå radioen av/på.

Volum

- 1** Hvis du vil stille inn volumet, kan du trykke på knappen for å heve eller senke volumet. (fig. 22)

HF3470: Du kan velge et volumnivå mellom 1 og 20. HF3465: Du kan velge et volumnivå mellom 1 og 10.

Merk: Volumnivået som er valgt, er automatisk angitt som volumnivået for alarmen.

Stille inn lysstyrken på skjermen

- 1** Trykk på MENU-knappen for å gå inn i menyen (fig. 8).
- 2** Trykk på menyknappen + eller - for å vise lysstyrkemenyen (fig. 9).
- 3** Trykk på SELECT-knappen for å gå inn i menyen for lysstyrke på skjermen (fig. 10).
- 4** Trykk på menyknappene + og - for å endre lysstyrken på skjermen (fig. 9).
- 5** Trykk på SELECT for å bekrefte (fig. 10).

Rengjøring og vedlikehold

Bruk aldri skurebørster, skuremidler eller væsker som bensin eller aceton til å rengjøre apparatet.

Støv på utsiden av apparatet må fjernes regelmessig med en tørr klut.

- 1 Trekk ut støpselet før du rengjør apparatet.
- 2 Rengjør utsiden av apparatet med en tørr klut.

Ikke la det komme vann inn i apparatet eller søl vann på apparatet (fig. 3).

Utskiftning

Apparatet inneholder ingen utskiftbare deler unntatt lampen.

Lyskilden må skiftes ut når den slutter å lyse eller når den lyser dårligere (se også avsnittet Viktig). Du må bytte ut lyskilden med en Philips-halogenlyskilde på 50 W, 12 V, GY6.35. Det er bare denne lyskilden som gir riktig lysintensitet.

Merk: Dette apparatet er utformet for kun å brukes med selvskjermede lamper (fig. 23).

Hvis du vil ha mer informasjon, kan du se kapittelet Garanti og service.

Bytte ut lampen

- 1 Ta ut støpselet til apparatet før du skifter lampen.
- 2 La apparatet avkjøles i cirka 15 minutter.
- 3 Fjern toppdekslet fra apparatet ved å trykke det ned og vri det mot klokken til O-symbolet på toppdekslet er på linje med ●-symbolet på lampehuset. (fig. 24)
- 4 Fjern toppdekslet. (fig. 25)
- 5 Ta ut den gamle lampen fra lampeholderen (fig. 26).
- 6 Sett inn pinnene til den nye pæren i pæreholderen. (fig. 27)

Ikke ta på pæren med fingrene. Bruk en klut eller litt papir til å holde pæren når du setter den i (fig. 28).

- 7 Plasser toppdekslet tilbake på apparatet.
- 8 Lås toppdekslet ved å vri det med klokken inntil symbolet ● på toppdekslet og symbolet ● på lampekabinettet er på linje. (fig. 29)

Bestille tilbehør

Hvis du vil kjøpe tilbehør til dette apparatet, kan du gå til nettbutikken vår på **www.shop.philips.com/service**. Hvis nettbutikken ikke er tilgjengelig i landet der du bor, kan du ta kontakt med Philips-forhandleren eller et Philips-servicesenter. Hvis du har problemer med å få tak i tilbehør til apparatet, kan du ta kontakt med Philips' forbrukerstøtte i landet der du bor. Du finner kontaktopplysninger i garantiheftet.

Miljø

- Ikke kast apparatet som restavfall når det ikke kan brukes lenger. Lever det inn til en gjenvinningsstasjon. Ved å gjøre dette bidrar du til å ta vare på miljøet (fig. 30).

Garanti og service

Hvis du trenger service eller informasjon, eller hvis du har et problem med produktet, kan du gå til webområdet til Philips på **www.philips.com/support** eller ta kontakt med Philips' forbrukerstøtte i landet der du bor. Du finner telefonnummeret i garantiheftet. Hvis det ikke finnes noen forbrukerstøtte der du bor, kan du kontakte din lokale Philips-forhandler.

Feilsøking

I dette kapitlet oppsummeres de vanligste problemene som kan oppstå med apparatet. Hvis du ikke klarer å løse problemet med informasjonen nedenfor, bør du ta kontakt med Philips' forbrukerstøtte der du bor.

Problem	Løsning
Apparatet virker ikke i det hele tatt.	Kanskje støpslet ikke er ordentlig festet i stikkkontakten. Sett støpslet ordentlig inn i stikkkontakten.
	Kanskje det er strømbrudd. Kontroller strømtilførselen ved å koble til et annet apparat.
Apparatet fungerer slik det skal, men lampen virker ikke lenger.	Pæren har kanskje nådd slutten av levetiden. Pæren har en forventet levetid på mer enn 4000 timer (mer enn fire år ved normal bruk). Levetiden avhenger av bruken av apparatet. Hvis det brukes veldig mye, er det ikke sikkert at lampen varer like lenge som forventet. Hvis pæren går, kan du bestille en ny. Ta kontakt med Philips' forbrukerstøtte i landet der du bor.
Apparatet blir varmt ved bruk.	Dette er normalt etter hvert som apparatet varmes opp av pæren og elektronikken. La alltid apparatet kjøle seg ned før du skifter ut pæren.
Apparatet reagerer ikke når jeg prøver å stille inn forskjellige funksjoner.	Ta støpselet ut av stikkkontakten og sett den inn igjen. Hvis du setter inn støpselet igjen innen ca. 15 minutter, husker apparatet alle innstillingene. Hvis du setter inn støpselet igjen etter en lengre tidsperiode, tilbakestilles apparatet til fabrikkinnstillinger. Du må angi alle funksjonene på nytt.
Lampen slås ikke på når alarmen går.	Lydintensitetsnivået kan være stilt inn for lavt. Øk lydintensitetsnivået.
	Kanskje du slo av alarmfunksjonen ved å stille inn kontrollspaken på øverste posisjon. Hvis du vil slå på alarmfunksjonen, stiller du kontrollspaken på midterste posisjon.
	Apparatet kan være defekt. Ta kontakt med Philips' forbrukerstøtte der du bor.
Lampen lyser ikke umiddelbart når jeg slår den på.	Det tar ca. 1 sekund før lampen slås på. Det er normalt, siden lampen må varmes opp.

Problem	Løsning
Jeg hører ingen alarmlyd når alarmen går:	Kanskje du har stilt inn lydnivået for lavt. Se avsnittet Radio/volum i kapittelet Bruke apparatet for å stille inn et høyere lydnivå. Kanskje du slo av alarmfunksjonen ved å stille inn kontrollspaken på øverste posisjon. Hvis du valgte radioen som alarmlyd, kan radioen være defekt. Slå på radioen etter at du har slått av alarmen, for å kontrollere om radioen virker. Hvis den ikke virker, kontakter du Philips' forbrukerstøtte i landet der du bor.
HF3470: Radioen virker ikke.	Radioen kan være defekt. Ta kontakt med Philips' forbrukerstøtte der du bor. Du har kanskje satt volumet for lavt. Øk volumnivået.
HF3470: Radioen lager en sprakelyd.	Kanskje er kringkastingssignalet svakt. Juster frekvensen (se kapittelet Bruke apparatet, avsnittet Radio/volum) og/eller endre plasseringen til antennen ved å flytte den rundt. Kontroller at du har trukket antennen helt ut.
Alarmen gikk av i går; Hvorfor gikk den ikke av i dag?	Kanskje du slo av alarmfunksjonen ved å stille kontrollspaken på øverste posisjon. Kanskje du har stilt inn lydnivået og/eller lysintensitetsnivået for lavt. Still inn et høyere lyd- og/eller lysintensitetsnivå. Kanskje var det et strøbrudd som varte i mer enn 15 minutter. I slike tilfeller tilbakestilles apparatet til fabrikkinnstillinger. Du må angi alle funksjonene på nytt.
Alarmen gikk ikke av ni minutter etter at jeg trykte kontrollspaken ned for slumrefunksjonen.	Du trykte kanskje så hardt på kontrollspaken at den gikk til av-posisjonen. Du har kanskje satt volumnivået til 0.
Lyset vekker meg for tidlig.	Lysintensitetsnivået du har angitt, er kanskje ikke riktig for deg. Prøv et lavere lysintensitetsnivå hvis du våkner for tidlig. Hvis lysintensitetsnivå 1 ikke er lavt nok, kan du flytte apparatet lenger bort fra sengen.
Lyset vekker meg for sent.	Kanskje apparatet er plassert lavere enn hodet ditt. Forsikre deg om at apparatet er plassert i en slik høyde at lyset ikke blokkeres av sengen, dynen eller puten. Pass på at apparatet ikke er plassert for langt vekk.
Lampen blinker:	Kanskje apparatet ikke er beregnet for spenningen det er koblet til. Kontroller at spenningen som er angitt på apparatet, tilsvarer den lokale nettspenningen.

Introdução

Parabéns pela sua compra e bem-vindo à Philips! Para tirar todo o partido da assistência fornecida pela Philips, registre o seu produto em www.philips.com/welcome.

O Wake-up Light da Philips ajuda-o a acordar de forma mais agradável. A intensidade da luz aumenta gradualmente até atingir o nível definido nos 30 minutos que antecedem a hora definida para o despertar. A luz prepara delicadamente o seu corpo para despertar à hora programada. Para fazer do despertar uma experiência ainda mais agradável, pode acordar ao som da natureza ou de rádio FM (HF3470 apenas).

Os efeitos do Wake-up Light

O Wake-up Light Philips prepara delicadamente o seu corpo para o despertar durante a última meia hora de sono. Ao início da manhã, os nossos olhos estão mais sensíveis à luz do que quando estamos acordados. Durante esse período, a luz de baixa intensidade de um nascer do Sol simulado prepara o nosso corpo para o despertar e para ficar alerta. Os utilizadores do Wake-up Light acordam com mais facilidade, estão geralmente mais bem dispostos durante a manhã e sentem-se mais enérgicos. Como a sensibilidade à luz varia de pessoa para pessoa, pode definir a intensidade da luz do seu Wake-up Light para um nível adequado à sua sensibilidade para começar o dia da melhor maneira.

Para saber mais sobre o Wake-up Light, visite www.philips.com.

Descrição geral (fig. 1)

- A Orifícios de ventilação
- B Compartimento da lâmpada
- C Cabo de alimentação
- D Antena
- E Visor
- 1 Indicador da hora do relógio/alarme
- 2 Símbolo da hora do relógio
- 3 Símbolo do alarme
- 4 Símbolo do rádio (HF3470 apenas)
- 5 Símbolo do som "Pássaros" (HF3470 apenas)
- 6 Símbolo do som "Sinal sonoro"
- 7 Símbolo do brilho do visor
- 8 Símbolo do nível do som
- 9 Símbolo da frequência de rádio (HF3470 apenas)
- 10 Símbolo da luz
- F Botão "-" do menu
- G Botão MENU
- H Botão SELECT
- I Botão "+" do menu
- J Patilha de controlo com posições "alarme desligado", "alarme ligado" e "snooze"
- K Botões na parte lateral do aparelho
 - 1 Botão "+" da intensidade da luz
 - 2 Interruptor para ligar/desligar a luz
 - 3 Botão "-" da intensidade da luz
 - 4 Botão para aumentar o volume
 - 5 Botão para ligar/desligar o rádio (HF3470 apenas)
 - 6 Botão para diminuir o volume

Importante

- Leia cuidadosamente este manual do utilizador antes de utilizar o aparelho e guarde-o para consultas futuras.
- Este aparelho possui isolamento duplo em conformidade com a Classe II (fig. 2).

Perigo

- A água e a electricidade formam uma combinação perigosa. Não utilize este aparelho em ambientes húmidos (p. ex. na casa de banho ou perto de chuveiros ou piscinas).
- Não deixe entrar água no aparelho, nem derrame água sobre o mesmo (fig. 3).

Aviso

- Verifique se a voltagem indicada no aparelho corresponde à voltagem eléctrica local antes de o ligar.
- O aparelho adequa-se a voltagens de 230 V e a frequências de 50 Hz.
- Se o fio estiver danificado, deve ser sempre substituído pela Philips, por um centro de assistência autorizado da Philips ou por pessoal devidamente qualificado para se evitarem situações de perigo.
- Deixe sempre o aparelho arrefecer durante aprox. 15 minutos antes de abrir a cobertura superior para retirar a lâmpada. A lâmpada e a parte em metal da cobertura superior aquecem durante o funcionamento; poderá queimar os dedos ao tocar-lhes. (fig. 4)
- Este aparelho não se destina a ser utilizado por pessoas (incluindo crianças) com capacidades físicas, sensoriais ou mentais reduzidas, ou com falta de experiência e conhecimentos, salvo se tiverem recebido supervisão ou instruções sobre o uso do aparelho por alguém responsável pela sua segurança.
- As crianças devem ser supervisionadas para garantir que não brincam com o aparelho.
- Este aparelho é exclusivamente para utilização no interior (fig. 5).

Cuidado

- Não deixe cair o aparelho nem o exponha a choques intensos.
- Coloque o aparelho numa superfície estável, plana e não escorregadia.
- Não utilize o aparelho em temperaturas ambiente inferiores a 10 °C ou superiores a 35 °C.
- Certifique-se de que os orifícios de ventilação nas partes superior e inferior do aparelho permanecem desobstruídos durante a utilização.
- Nunca utilize o aparelho se a tampa superior ou o compartimento da lâmpada estiverem danificados, partido ou em falta.
- Consulte o seu médico antes de começar a utilizar o aparelho se sofreu ou sofre de uma depressão grave.
- Não utilize este aparelho como forma de reduzir as suas horas de sono. O objectivo do aparelho é ajudá-lo a acordar com mais facilidade. Não diminui a sua necessidade de sono.
- O aparelho não possui botão de ligar/desligar. Para desligar o aparelho da corrente, retire a ficha da tomada eléctrica.
- Este aparelho destina-se apenas a utilização doméstica, incluindo utilização semelhante, por exemplo, em hotéis.

Geral

- Este aparelho permite-lhe escolher o nível de intensidade da luz com que pretende despertar (consulte a secção "Utilizar o candeeiro", capítulo "Utilizar o aparelho").
- Se acordar demasiado cedo ou com dor de cabeça, reduza o nível da luz.
- Se partilhar um quarto com outra pessoa, essa pessoa poderá acordar inadvertidamente com a luz do aparelho, mesmo que esteja mais longe do aparelho. Este fenómeno resulta de diferenças na sensibilidade à luz entre as pessoas.

Campos electromagnéticos (CEM)

Este aparelho da Philips respeita todas as normas relacionadas com campos electromagnéticos (CEM). Se for manuseado correctamente e de acordo com as instruções neste manual do utilizador, este aparelho proporciona uma utilização segura, como demonstrado pelas provas científicas actualmente disponíveis.

Preparar para a utilização

Programar o relógio

- 1** Ligue a ficha à tomada eléctrica.
 - ▶ O indicador das horas apresenta-se intermitente no visor, indicando que deve acertar a hora do relógio (fig. 6).
- 2** Prima o botão + ou - do menu para definir a hora.

Nota: Esta operação só é possível quando estiver no menu de acertar o relógio e quando o indicador de hora se apresentar intermitente. Caso contrário, prima o botão MENU, utilize o botão + ou - do menu da selecção do menu para acertar a hora e prima o botão SELECT para confirmar. Encontra-se agora no menu para acertar a hora.
- 3** Prima o botão SELECT para confirmar.
 - ▶ O indicador dos minutos apresenta-se intermitente (fig. 7).
- 4** Prima o botão + ou - do menu para definir os minutos.
- 5** Prima o botão SELECT para confirmar.
 - ▶ O aparelho sai do menu e o visor mostra a hora de relógio definida.
 O aparelho está agora pronto para ser utilizado.

Nota: Sempre que desliga o aparelho da corrente eléctrica por mais de 15 minutos, tem de voltar a definir a hora do relógio seguindo os passos descritos em cima. Para alterar a hora definida do relógio com o aparelho ligado à corrente eléctrica, consulte a secção “Funções de menu” no capítulo “Utilizar o aparelho”.

Utilizar o aparelho

Funções de menu

Em baixo encontra uma descrição de todas as funções que podem ser definidas no menu. Estas funções aparecem no menu na seguinte ordem:

- Hora do relógio
- Hora do alarme
- Som de alarme (apenas HF3470)
- Brilho do visor: *Pode escolher um nível de brilho do visor entre 1 e 4.*

Pode definir as funções de menu da seguinte forma:

- 1** Prima o botão MENU para abrir o menu (fig. 8).
- 2** Prima o botão + ou - do menu para seleccionar uma função. (fig. 9)
- 3** Prima o botão SELECT para entrar nesta função (fig. 10).
- 4** Prima o botão + ou - do menu para alterar uma definição. (fig. 9)
- 5** Prima o botão SELECT para confirmar (fig. 10).

Utilizar o candeeiro

Pode utilizar o aparelho como candeeiro de mesa-de-cabeceira.

- 1** Para ligar o candeeiro, prima o botão para ligar/desligar do candeeiro. (fig. 11)
- 2** Prima o botões + e - da intensidade da luz para seleccionar uma intensidade (fig. 12).
Pode escolher uma intensidade entre 1 e 20.

Nota: Demora aproximadamente um segundo a acender-se. Isto é normal, a lâmpada precisa de aquecer.

Nota: A intensidade da luz que escolheu é automaticamente definida como nível de intensidade da luz do alarme.

Sugestão: Quando utilizar o aparelho pela primeira vez, defina a intensidade da luz para 20. Assim que acordar, verifique qual a intensidade da luz que o aparelho atingiu pressionado brevemente o botão + ou - da intensidade da luz. Quando faz isto, o nível actual da intensidade da luz do alarme aparece no visor. Defina a intensidade da luz do alarme para esse nível para o dia seguinte.

- 3** Para desligar o candeeiro, prima novamente o botão para ligar/desligar do candeeiro.

Acertar o alarme

Quando programa o alarme, selecciona a hora a que este é activado e (apenas no caso do HF3470) o tipo de som com que quer despertar: O alarme está programado quando o símbolo do alarme é apresentado no visor. A intensidade da luz aumenta lentamente até atingir o nível seleccionado ao longo dos 30 minutos que antecedem a hora definida para o alarme. O som aumenta lentamente ao longo de 90 segundos até atingir o nível seleccionado, depois da hora definida para o alarme.

Nota: Pode definir a intensidade da luz, premindo o botão para ligar/desligar a luz e, em seguida, premir o botão + ou - da intensidade da luz; pode definir o volume de alarme, premindo o botão para aumentar ou diminuir o volume. Se não deseja despertar com a luz ou com um som, seleccione um nível 0 de intensidade ou de volume. Veja os pontos “Utilizar o Candeeiro” e “Rádio/Volume” neste capítulo.

- 1** Coloque a patilha de controlo na posição intermédia para ligar o alarme. (fig. 13)
 - ▶ Indicador da hora do alarme fica intermitente (fig. 14).
 - ▶ Para acertar a hora, siga os passos 2 a 5. Se a hora do alarme estiver correcta, basta esperar alguns segundos.

- 2** Prima o botão + ou - do menu para seleccionar a hora (fig. 9).

Nota: Só pode efectuar esta operação quando o indicador das horas se apresenta intermitente. Se não for este o caso, pressione a patilha de controlo para cima e para baixo para entrar no modo de hora do alarme. Pode igualmente definir a hora do alarme no menu. Consulte a secção “Funções de menu”, neste capítulo.

- 3** Prima o botão SELECT para confirmar (fig. 10).
 - ▶ O indicador dos minutos da hora do alarme fica intermitente (fig. 15).

- 4** Prima o botão + ou - do menu para seleccionar os minutos. (fig. 9)

- 5** Prima o botão SELECT para confirmar ou espere alguns segundos (fig. 10).
 - ▶ O aparelho abandona o menu e o visor mostra a hora do relógio.

A hora do alarme está definida.

Desligar o alarme

Para desligar a função do alarme, empurre a patilha de controlo para cima, até à posição superior.

Nota: O candeeiro mantém-se aceso para iluminar o seu quarto. Pode desligar o candeeiro pressionando o botão para ligar/desligar a luz.

Nota: O alarme (som e/ou luz) desliga-se automaticamente após 90 minutos.

Definir o som de alarme (apenas HF3470)

Consulte a secção "Funções de menu" que se encontra acima.

Pode escolher um dos seguintes sons:

- Rádio (fig. 16)
- Pássaros (fig. 17)
- Sinal sonoro (fig. 18)

Snoozer

- 1** Empurre a patilha de controlo para baixo, até atingir a posição inferior, quando o alarme tocar. (fig. 19)
- 2** A luz continua ligada no nível de intensidade seleccionado, mas o som do alarme pára. Passados 9 minutos, o som do alarme recomeça a tocar automaticamente.

Nota: O intervalo de 9 minutos do snooze é fixo e não pode ser ajustado.

Nota: Se empurrar a patilha de controlo para baixo com muita força, ela poderá saltar para a posição de desligado.

Demonstração do alarme

Se quiser ver uma demonstração rápida (60 segundos) dos níveis de luz e som a aumentarem gradualmente, active a função de teste do aparelho.

- 1** Empurre a patilha de controlo para a posição inferior durante alguns segundos até aparecer TEST (Teste) no visor (fig. 20).
- 2** Empurre a patilha de controlo novamente para baixo para parar a demonstração.

Nota: O aparelho continua a efectuar a demonstração do alarme até que empurre novamente a patilha de controlo para baixo. O teste pára automaticamente decorridas 9 horas.

Rádio/Volume (apenas HF3470)

- 1** Para ligar o rádio, prima o botão para ligar/desligar o rádio. (fig. 21)
- 2** Para seleccionar a frequência de rádio desejada, prima o botão + e - do menu. (fig. 9)

Sugestão: Para procurar automaticamente frequências de rádio, mantenha os botões + ou - premidos durante cerca de 2 segundos.

Sugestão: Para garantir que obtém um bom sinal de rádio, estique a antena e mova-a até encontrar a posição que proporciona a melhor recepção.

- 3** Para desligar o rádio, prima novamente o botão para ligar/desligar o rádio.

Volume

- 1** Para regular o volume, prima o botão para aumentar ou diminuir o volume. (fig. 22)
- HF3470: Pode seleccionar um nível de volume entre 1 e 20. HF3465: Pode seleccionar um nível de volume entre 1 e 10.

Nota: O nível de volume que escolheu é automaticamente definido como nível de volume do alarme.

Ajuste o brilho do visor

- 1** Prima o botão MENU para abrir o menu (fig. 8).
- 2** Prima o botão + ou - do menu para seleccionar o menu de brilho do visor (fig. 9).
- 3** Prima o botão SELECT para entrar no menu de brilho do visor (fig. 10).
- 4** Prima o botão + ou - do menu para seleccionar o menu de brilho do visor (fig. 9).
- 5** Prima SELECT para confirmar (fig. 10).

Limpeza e manutenção

Nunca utilize esfregões, agentes de limpeza abrasivos ou líquidos agressivos, tais como petróleo ou acetona, para limpar o aparelho.

Limpe regularmente o pó do exterior do aparelho com um pano seco.

- 1** Desligue sempre o aparelho da corrente antes de o limpar.
- 2** Limpe o exterior do aparelho com um pano seco.

Não deixe entrar água no aparelho, nem derrame água sobre o mesmo (fig. 3).

Substituição

À excepção da lâmpada, o aparelho não contém peças que possam ser reparadas. A lâmpada tem de ser substituída quando deixa de funcionar ou quando a intensidade da luz emitida diminui (consulte também o capítulo "Importante"). Tem de substituir a lâmpada por uma lâmpada em halogéneo da Philips 50 W, 12 V, GY6.35. Só esta lâmpada fornece a intensidade da luz correcta.

Nota: Este aparelho foi concebido para ser utilizado apenas com lâmpadas com protecção própria (fig. 23).

Para mais informações, consulte o capítulo "Garantia e assistência".

Substituir a lâmpada

- 1** Desligue sempre o aparelho antes de substituir a lâmpada.
- 2** Deixe o aparelho arrefecer durante aproximadamente 15 minutos.
- 3** Desbloqueie a cobertura superior do aparelho pressionado-a e rodando para a esquerda até o símbolo ○ na tampa superior ficar alinhado com o símbolo ● no compartimento da lâmpada. (fig. 24)
- 4** Retire a tampa superior. (fig. 25)
- 5** Retire a lâmpada usada do suporte da lâmpada (fig. 26).
- 6** Insira os pinos da nova lâmpada no suporte da lâmpada. (fig. 27)

Não toque na lâmpada com os dedos. Utilize um pano ou papel ao colocar a lâmpada (fig. 28).

- 7** Coloque novamente a tampa superior no aparelho.
- 8** Bloqueie a tampa superior rodando-a para a direita até o símbolo ● na tampa superior e o símbolo ● no compartimento da lâmpada estarem alinhados. (fig. 29)

Encomendar acessórios

Para comprar acessórios para este aparelho, visite a nossa loja online em **[www.shop.philips.com/ service](http://www.shop.philips.com/service)**. Se não tiver uma loja online disponível no seu país, dirija-se ao seu distribuidor Philips ou a um centro de assistência Philips. Se tiver dificuldades em obter acessórios para o seu aparelho, contacte o Centro de Apoio ao Cliente da Philips no seu país. Pode encontrar os detalhes de contacto no folheto de garantia mundial.

Meio ambiente

- Não deite fora o aparelho junto com o lixo doméstico normal no final da sua vida útil; entregue-o num ponto de recolha oficial para reciclagem. Ao fazê-lo, ajuda a preservar o ambiente (fig. 30).

Garantia e assistência

Se precisar de assistência ou informações, ou se tiver algum problema, visite o Web site da Philips em **www.philips.com/support** ou contacte o Centro de Apoio ao Cliente da Philips no seu país. Poderá encontrar o número de telefone no folheto de garantia mundial. Se não houver um Centro de Apoio ao Cliente no seu país, dirija-se ao representante local da Philips.

Resolução de problemas

Este capítulo resume alguns dos problemas mais comuns que pode encontrar no aparelho. Se não conseguir resolver o problema através das indicações dadas a seguir, contacte o Centro de Assistência Philips no seu país.

Problema	Solução
<p>O aparelho não funciona.</p>	<p>Pode não ter introduzido correctamente a ficha na tomada eléctrica. Ligue correctamente a ficha à tomada eléctrica.</p> <p>Talvez haja uma falha de energia. Verifique se há corrente ligando outro aparelho.</p>
<p>O aparelho funciona correctamente mas a lâmpada deixou de funcionar.</p>	<p>A lâmpada pode ter chegado ao fim da sua vida útil. O tempo de vida útil da lâmpada é de cerca de 4000 horas (mais de 4 anos de utilização normal). A duração depende da utilização do aparelho. Em caso de utilização muito frequente, a lâmpada pode não durar tanto como se esperaria. Se a lâmpada deixar de funcionar, contacte o Centro de Assistência ao Consumidor da Philips do seu país.</p>
<p>O aparelho aquece durante a utilização.</p>	<p>Isto é normal porque o aparelho aquece com o calor da luz da lâmpada e dos circuitos electrónicos. Deixe sempre o aparelho arrefecer, antes de substituir a lâmpada.</p>
<p>O aparelho não responde quando tento configurar diferentes funções.</p>	<p>Retire a ficha da tomada eléctrica e volte a introduzi-la. Se reinserir a ficha no espaço de 15 minutos, o aparelho conserva todas as definições. Se reinserir a ficha depois de um período de tempo mais longo, o aparelho regressa às suas definições de fábrica. Terá de definir novamente todas as funções.</p>
<p>A lâmpada não se acende quando o alarme toca.</p>	<p>Pode ter definido uma intensidade de luz demasiado baixa. Aumente o nível de intensidade da luz.</p> <p>Pode ter desligado a função do alarme ao colocar a patilha de controlo na posição superior. Para ligar a função do alarme, coloque a patilha de controlo na posição intermédia.</p>
	<p>O aparelho pode estar danificado. Contacte o Centro de Assistência do seu país.</p>
<p>A lâmpada não se acende imediatamente quando a ligo.</p>	<p>A lâmpada demora aproximadamente um segundo a acender-se. Isto é normal, a lâmpada precisa de aquecer.</p>

Problema	Solução
Não ouço o som do alarme quando o alarme dispara.	<p>Pode ter definido um nível de som do alarme demasiado baixo. Consulte a secção "Rádio/Volume", no capítulo "Utilizar o aparelho", para definir um nível de som mais elevado.</p> <p>Pode ter desligado a função do alarme ao colocar a patilha de controlo na posição superior:</p> <p>Se seleccionou o rádio como som do alarme, o rádio pode estar danificado. Ligue o rádio depois de ter desligado o alarme para verificar se o rádio funciona. Se não funcionar, contacte o Centro de Assistência Philips do seu país.</p>
HF3470: O rádio não funciona.	<p>O rádio pode estar danificado. Contacte o Centro de Assistência Philips do seu país.</p> <p>definiu o volume para um nível muito baixo. Aumente o nível do volume.</p>
HF3470: O rádio produz um ruído de crepitação.	<p>O sinal de transmissão pode ser fraco. Regule a frequência (consulte o capítulo "Utilizar o aparelho", ponto "Rádio/Volume") e/ou altere a posição da antena, deslocando-a. Verifique se esticou bem a antena.</p>
O alarme disparou ontem mas não disparou hoje.	<p>Pode ter desligado a função do alarme ao colocar a patilha de controlo na posição superior:</p> <p>Pode ter definido um nível de som e/ou intensidade de luz demasiado baixo. Defina um nível de som e/ou intensidade de luz mais elevado.</p> <p>Pode ter havido uma falha na corrente eléctrica que tenha durado mais de 15 minutos. Neste caso, o aparelho regressa às definições de fábrica. Terá de definir novamente todas as funções.</p>
O alarme não disparou 9 minutos após eu ter empurrado a patilha de controlo para baixo (snooze).	<p>Talvez tenha empurrado a patilha de controlo para baixo com muita força e ela tenha saltado para a posição de desligado.</p> <p>Definiu o nível de volume para 0.</p>
A luz desperta-me demasiado cedo.	<p>O nível da intensidade da luz que definiu pode não ser adequado para si. Experimente um nível de intensidade da luz mais baixo se acorda demasiado cedo. Se o nível 1 de intensidade da luz não for suficientemente baixo para si, afaste o aparelho da cama.</p>
A luz desperta-me demasiado tarde.	<p>O aparelho está colocado a um nível mais baixo do que a sua cabeça. Certifique-se de que o aparelho está colocado a uma altura à qual a luz não seja bloqueada pela cama, pelo edredão ou pela almofada. Certifique-se igualmente de que o aparelho não está colocado demasiado longe.</p>
A lâmpada apresenta-se intermitente.	<p>O aparelho não é indicado para a voltagem ao qual está a ser ligado. Certifique-se que a voltagem indicada no aparelho corresponde à voltagem do local onde está a utilizá-lo.</p>

Introduktion

Grattis till inköpet och välkommen till Philips! För att dra maximal nytta av den support som Philips erbjuder kan du registrera din produkt på www.philips.com/welcome.

Philips Wake-up Light hjälper dig att vakna på ett trivsammare sätt. Lampans ljusintensitet ökar gradvis till den inställda nivån under 30-minutersperioden före den inställda väckningstiden. Ljuset förbereder varsamt din kropp på att vakna vid den inställda tidpunkten. Om du vill göra det ännu mer trivsamt att vakna kan du använda naturliga ljud eller FM-radio (endast HF3470).

Wake-up Lights effekter

Philips Wake-up Light förbereder varsamt din kropp på att vakna under den sista halvtimmens sömn. Tidigt på morgonen är våra ögon mer ljuskänsliga än när vi är vakna. Under den perioden förbereder de relativt låga nivåerna av en simulerad naturlig soluppgång kroppen på att vakna och bli pigg. Människor som använder Wake-up Light har lättare att vakna, är generellt sett på bättre morgonhumör och känner sig mer energiska. Eftersom känsligheten varierar från person till person kan du ställa in ljusintensiteten på Wake-up Light på en nivå som stämmer överens med din ljuskänslighet, så att du kan få bästa möjliga start på dagen.

Mer information om Wake-up Light finns på www.philips.com.

Allmän beskrivning (Bild 1)

- A Ventilationshål
- B Lamphölje
- C Nätsladd
- D Antenn
- E Teckenfönster
- 1 Timangivelse för klocktid/larmtid
- 2 Klocksymbol
- 3 Larmsymbol
- 4 Radiosymbol (endast HF3470)
- 5 Symbol för fågelljud (endast HF3470)
- 6 Symbol för pipljud
- 7 Symbol för teckenfönstrets ljusstyrka
- 8 Ljudnivåsymbol
- 9 Radiofrekvenssymbol (endast HF3470)
- 10 Ljussymbol
- F Minusknapp -
- G MENU-knapp (meny)
- H SELECT-knapp
- I Plusknapp +
- J Kontrollreglage med lägen för larm av, larm på och snooze
- K Knappar på apparatens sida
 - 1 Ljusintensitetsknapp +
 - 2 På/av-knapp för ljus
 - 3 Ljusintensitetsknapp -
 - 4 Knapp för att höja volymen
 - 5 På/av-knapp för radio (endast HF3470)
 - 6 Knapp för att sänka volymen

Viktigt

- Läs användarhandboken noggrant innan du använder apparaten och spara den för framtida bruk.
- Apparaten är dubbelisolerad i enlighet med klass II (Bild 2).

Fara

- Vatten och elektricitet är en farlig kombination. Använd inte apparaten i våta miljöer (t.ex. i badrummet eller i närheten av en dusch eller simbassäng).
- Låt inte vatten komma in i apparaten och spill inte vatten på den (Bild 3).

Varning

- Kontrollera att den spänning som anges på apparaten överensstämmer med den lokala nätspänningen innan du ansluter apparaten.
- Apparaten passar för nätspänningen 230V och frekvensen 50 Hz.
- Om nätsladden är skadad måste den alltid bytas ut av Philips, något av Philips auktoriserade serviceombud eller liknande behöriga personer för att undvika olyckor.
- Låt alltid apparaten svalna i ca 15 minuter innan du öppnar det övre locket för att ta bort lampan. Lampan och metalldelen av det övre locket blir varma under användning och du kan bränna dig på fingrarna när du rör vid dem. (Bild 4)
- Apparaten är inte avsedd för användning av personer (inklusive barn) med olika funktionshinder, eller av personer som inte har kunskap om hur apparaten används, om de inte övervakas eller får instruktioner angående användning av apparaten av en person som är ansvarig för deras säkerhet.
- Små barn ska övervakas så att de inte kan leka med apparaten.
- Apparaten ska endast användas inomhus (Bild 5).

Varning!

- Tappa inte apparaten och utsätt den inte för kraftiga stötar.
- Placera apparaten på en stabil, plan och halkfri yta.
- Använd inte apparaten vid rumstemperaturer under 10 °C eller över 35 °C.
- Se till att ventilationshålen i apparatens övre och nedre del är öppna när apparaten används.
- Använd aldrig apparaten om lamphöljet eller det övre höljet är skadat, trasigt eller saknas.
- Rådfråga läkare innan du börjar använda apparaten om du har lidit eller lider av en allvarlig depression.
- Använd inte apparaten som ett sätt att minska antalet timmar du sover. Syftet med apparaten är att hjälpa dig vakna lättare. Den minskar inte ditt sömnbehov.
- Apparaten har ingen på/av-knapp. Om du vill koppla ur apparaten drar du ut nätsladden ur vägguttaget.
- Apparaten är endast avsedd för hushållsbruk, samt liknande användning, t.ex. på hotell.

Allmänt

- Du kan använda den ljusintensitetsnivå som du vill vakna till (mer information finns i avsnittet Använda lampan, kapitlet Använda apparaten).
- Om du ofta vaknar för tidigt eller med huvudvärk sänker du ljusnivån.
- Om du delar sovrum med någon kanske den personen oavsiktligt vaknar av ljuset från apparaten, trots att personen befinner sig längre ifrån apparaten. Det beror på skillnader i ljuskänslighet mellan olika personer.

Elektromagnetiska fält (EMF)

Den här apparaten från Philips uppfyller alla standarder för elektromagnetiska fält (EMF). Om apparaten hanteras på rätt sätt och enligt instruktionerna i den här användarhandboken är den säker att använda enligt de vetenskapliga belägg som finns i dagsläget.

Förberedelser inför användning

Ställa klockan

- 1 Sätt i stickkontakten i vägguttaget.
 - ▶ Timangivelsen i teckenfönstret börjar blinka för att visa att du måste ställa in klocktiden (Bild 6).

- 2 Ställ in timmen genom att trycka på knapparna + och -.

Obs! Du kan endast göra detta när klockinställningsmenyn är öppen och när timangivelsen blinkar. Om så inte är fallet trycker du på MENU-knappen (meny), väljer klockinställningsmenyn med knapparna + eller - och bekräftar genom att trycka på SELECT-knappen. Klockinställningsmenyn är nu öppen.

- 3 Bekräfta genom att trycka på SELECT-knappen.
 - ▶ Minutangivelsen börjar blinka (Bild 7).

- 4 Ställ in minuterna genom att trycka på knapparna + och -.

- 5 Bekräfta genom att trycka på SELECT-knappen.
 - ▶ Menyn stängs och i teckenfönstret visas den inställda klocktiden. Apparaten är nu klar att använda.

Obs! Varje gång du tar ut kontakten ur vägguttaget i mer än cirka 15 minuter måste du ställa in klocktiden igen på det sätt som beskrivs ovan. Om du vill ändra den inställda klocktiden när kontakten fortfarande sitter i vägguttaget läser du avsnittet Menyfunktioner i kapitlet Använda apparaten.

Använda apparaten

Menyfunktioner

Nedan finns en beskrivning av alla funktioner som kan ställas in på menyn. Funktionerna visas på menyn i följande ordning:

- Klocktid
- Larmtid
- Larmljud (endast HF3470)
- Ljusstyrka för teckenfönstret: *Du kan välja en ljusstyrka för teckenfönstret mellan 1 och 4.*

Du kan ställa in menyfunktionerna på följande sätt:

- 1 Tryck på MENY-knappen om du vill öppna menyn (Bild 8).
- 2 Ställ in en funktion genom att trycka på knapparna + och -. (Bild 9)
- 3 Använd funktionen genom att trycka på SELECT-knappen (Bild 10).
- 4 Ändra en inställning genom att trycka på knapparna + och -. (Bild 9)
- 5 Bekräfta genom att trycka på SELECT-knappen (Bild 10).

Använda lampan

Du kan använda apparaten som sänglampa.

1 Tänd lampan genom att trycka på lampans på-/avknapp. (Bild 11)

2 Välj en ljusintensitet genom att trycka på ljusintensitetsknapparna + och - (Bild 12).

Du kan välja en ljusintensitet mellan 1 och 20.

Obs! Det tar ca 1 sekund för lampan att slås på. Det är normalt, lampan måste värmas upp.

Obs! Ljusintensiteten som du har valt är automatiskt inställd som ljusintensitetsnivå även för larmet.

Tips: När du använder apparaten första gången ställer du in ljusintensiteten på 20. När du vaknar kontrollerar du vilken ljusintensitet apparaten har uppnått genom att trycka kort på ljusintensitetsknapparna + och -. När du gör det visas den aktuella ljusintensitetsnivån för larmet i teckenfönstret. Ställ in ljusintensiteten för larmet på den nivån för nästa dag.

3 Släck lampan genom att trycka på lampans på-/avknapp igen.

Ställa in larmet

När du ställer in larmet väljer du en larmtid och (endast för HF3470) den ljudtyp du vill vakna till. Larmet är inställt när larmsymbolen visas i teckenfönstret. Ljusintensiteten ökar långsamt till den valda nivån under de sista 30 minuterna före den inställda larmtiden. Ljudet ökar långsamt under 90 sekunder till den valda nivån efter den inställda larmtiden.

Obs! Du kan ställa in ljusintensiteten genom att trycka på på/av-knappen för ljus och sedan på ljusintensitetsknapparna + och -, och du kan ställa in larmvolymen genom att trycka på knappen för att höja eller knappen för att sänka volymen. Om du inte vill vakna till lampan eller ett ljud ställer du in ljusintensiteten eller volymnivån på 0. Se avsnitten Använda lampan och Radio/volym i det här kapitlet.

1 Tryck ned kontrollreglaget till det mellersta läget när du vill slå på larmet. (Bild 13)

▶ Timangivelsen för larmtiden blinkar (Bild 14).

▶ Om du vill justera tiden följer du steg 2 till 5. Om larmtiden stämmer väntar du några sekunder.

2 Ställ in timmen genom att trycka på knapparna + och - (Bild 9).

Obs! Du kan endast göra detta när timangivelsen blinkar. Om så inte är fallet trycker du kontrollreglaget uppåt och nedåt igen så att larmtidsläget öppnas. Du kan även ställa in larmtiden på meny. Se avsnittet Menyfunktioner i det här kapitlet.

3 Bekräfta genom att trycka på SELECT-knappen (Bild 10).

▶ Minutangivelsen för larmtiden börjar blinka (Bild 15).

4 Ställ in minuterna genom att trycka på knapparna + och - på meny. (Bild 9)

5 Bekräfta genom att trycka på SELECT-knappen eller vänta i några sekunder (Bild 10).

▶ Meny stängs och i teckenfönstret visas klocktiden.

Larmtiden ställs nu in.

Stänga av larmet

Om du vill stänga av larmfunktionen trycker du upp kontrollreglaget till det övre läget.

Obs! Lampan fortsätter att lysa. Du kan släcka lampan genom att trycka på på/av-knappen för ljus.

Obs! Larmet (ljud och/eller ljus) stängs av automatiskt efter 90 minuter.

Ställa in larmljud (endast HF3470)

Se avsnittet Menyfunktioner ovan.

Du kan välja ett av följande ljud:

- Radio (Bild 16)
- Fåglar (Bild 17)
- Pipljud (Bild 18)

Snooze

- 1 Tryck ned kontrollreglaget till det nedre läget när larmet startar. (Bild 19)
- 2 Lampan fortsätter att lysa med den inställda intensitetsnivån men larmljudet stoppas. Efter 9 minuter spelas larmljudet automatiskt upp igen.

Obs! Snooze-tiden på 9 minuter är fast inställd. Den kan inte justeras.

Obs! Om du trycker ned kontrollreglaget för hårt kan det hoppa tillbaka till av-läget.

Larmdemonstration

Om du önskar en snabbdemonstration (60 sekunder) av den gradvis ökande ljus- och ljudnivån aktiverar du apparatens testfunktion.

- 1 Tryck ned kontrollreglaget till det nedre läget i några sekunder tills TEST visas i teckenfönstret (Bild 20).
- 2 Tryck ned kontrollreglaget igen när du vill avsluta demonstrationen.

Obs! Larmdemonstrationen fortsätter att köras tills du trycker ned kontrollreglaget igen. Testet stoppas automatiskt efter 9 timmar.

Radio/volym (endast HF3470)

- 1 Slå på radion genom att trycka på radions på-/avknapp. (Bild 21)
- 2 Välj önskad radiofrekvens genom att trycka på knapparna + och -. (Bild 9)

Tips: Sök efter radiofrekvenser automatiskt genom att trycka in knappen + eller - i ca 2 sekunder.

Tips: För att få en bra radiosignal bör du veckla ut antennen helt och prova olika positioner tills du hittat den position som har den bästa mottagningen.

- 3 Slå på radion genom att trycka på radions på-/avknapp igen.

Volym

- 1 Ställ in volymen genom att trycka på knappen för att höja eller knappen för att sänka volymen. (Bild 22)

HF3470: Du kan välja en volymnivå mellan 1 och 20. HF3465: Du kan välja en volymnivå mellan 1 och 10.

Obs! Volymnivån som du har valt är automatiskt inställd som volymnivå även för larmet.

Ställa in teckenfönstrets ljusstyrka

- 1 Tryck på MENU-knappen om du vill öppna menyn (Bild 8).
- 2 Öppna menyn för teckenfönstrets ljusstyrka genom att trycka på knapparna + och - (Bild 9).
- 3 Öppna menyn för teckenfönstrets ljusstyrka genom att trycka på SELECT-knappen (Bild 10).
- 4 Ändra teckenfönstrets ljusstyrka genom att trycka på knapparna + och - (Bild 9).
- 5 Bekräfta genom att trycka på SELECT (Bild 10).

Rengöring och underhåll

Använd aldrig skursvampar, slipande rengöringsmedel eller vätskor som bensen eller aceton till att rengöra enheten.

Torka regelbundet bort damm från apparatens utsida med en torr trasa.

- 1 Dra ur nätsladden innan du rengör apparaten.
- 2 Rengör apparatens utsida med en torr trasa.

Låt inte vatten komma in i apparaten och spill inte vatten på den (Bild 3).

Byten

Förutom lampan innehåller apparaten inga delar som kan bytas ut eller repareras.

Lampan måste bytas ut när den slutar lysa, eller när skenet minskar i styrka (se även kapitlet "Viktigt"). Du måste byta ut lampan mot en Philips-halogenlampa, 50 W, 12 V, GY6.35. Endast den här lampan ger rätt ljusintensitet.

Obs! Apparaten är avsedd för användning endast med lampor som inte kräver något skydd (Bild 23). Mer information finns i kapitlet Garanti och service.

Byta ut lampan

- 1 Dra ur nätsladden innan du byter ut lampan.
- 2 Låt apparaten svalna i ca 15 minuter.
- 3 Lås upp apparatens övre lock genom att trycka på det och vrida det moturs, tills symbolen O på det övre locket är inriktad mot symbolen ● på lamphöljet. (Bild 24)
- 4 Ta bort det övre locket. (Bild 25)
- 5 Ta ut den gamla lampan ur lamphållaren (Bild 26).
- 6 Sätt i den nya lampans stift i lamphållaren. (Bild 27)

Rör inte vid lampan med fingrarna. Använd en trasa eller pappershandduk när du sätter lampan på plats (Bild 28).

- 7 Sätt tillbaka det övre locket på apparaten.
- 8 Lås det övre locket genom att vrida det medurs tills symbolen ● på det övre locket och symbolen ● på lamphöljet är inriktade mot varandra. (Bild 29)

Beställa tillbehör

Om du vill köpa tillbehör till den här apparaten kan du gå till vår onlinebutik på www.shop.philips.com/service. Om onlinebutiken inte är tillgänglig i ditt land söker du upp en Philips-återförsäljare eller ett av Philips serviceombud. Om du har svårigheter att hitta tillbehör till apparaten kan du kontakta Philips kundtjänst i ditt land. Kontaktpuppgifter finns i garantibroschyren.

Miljön

- Kasta inte apparaten i hushållssoporna när den är förbrukad. Lämna in den för återvinning vid en officiell återvinningsstation, så hjälper du till att skydda miljön (Bild 30).

Garanti och service

Om du behöver service eller information eller har problem med apparaten kan du besöka Philips webbplats på **www.philips.com/support** eller kontakta Philips kundtjänst i ditt land. Telefonnummer finns i garantibroschyren. Om det inte finns någon kundtjänst i ditt land vänder du dig till din lokala Philips-återförsäljare.

Felsökning

I det här kapitlet finns en översikt över de vanligaste problemen som kan uppstå med apparaten. Om du inte kan lösa problemet med hjälp av nedanstående information kontaktar du kundtjänst i ditt land.

Problem	Lösning
Apparaten fungerar inte alls.	Kontakten kanske inte har satts i ordentligt i vägguttaget. Sätt i kontakten ordentligt i vägguttaget.
	Det kan vara strömbrott. Kontrollera att strömförsörjningen fungerar genom att ansluta en annan apparat.
Apparaten fungerar som den ska men lampan fungerar inte längre.	Lampan kanske är förbrukad. Lampans förväntade livslängd är över 4 000 timmar (mer än 4 års normal användning). Livslängden beror på hur mycket apparaten används. Vid hög användning kanske inte lampan håller så länge som du förväntar dig. Om lampan går sönder kan du beställa en ny. Kontakta Philips kundtjänst i ditt land.
Apparaten blir varm under användning.	Det är normalt, eftersom apparaten värms upp av lampans ljus och av elektroniken. Låt alltid apparaten svalna innan du byter ut lampan.
Apparaten reagerar inte när jag försöker ställa in olika funktioner.	Ta ut kontakten ur vägguttaget och sätt i den igen. Om du sätter i kontakten inom cirka 15 minuter kommer apparaten ihåg alla inställningar. Om du sätter i kontakten efter en längre tidsperiod återgår apparaten till fabriksinställningarna. Du måste då göra alla inställningar igen.
Lampan tänds inte när larmet startar.	Du kanske har ställt in ljusintensiteten på en för låg nivå. Öka ljusintensitetsnivån.
	Du kanske har stängt av larmfunktionen genom att ställa in kontrollreglaget i det övre läget. Om du vill slå på larmfunktionen ställer du in kontrollreglaget i det mellersta läget.
	Apparaten kanske är trasig. Kontakta Philips kundtjänst i ditt land.
Lampan tänds inte direkt när jag slår på den.	Det tar ca 1 sekund för lampan att slås på. Det är normalt, lampan måste värmas upp.

Problem	Lösning
Jag hör inte larmljudet när larmet startar.	Du kanske har ställt in ljudet på en för låg nivå. Mer information om hur du ställer in en högre ljudnivå finns i kapitlet Använda apparaten i avsnittet Radio/volym. Du kanske har stängt av larmfunktionen genom att ställa in kontrollreglaget i det övre läget.
	Om du har valt radion som larmljud kan det hända att radion är trasig. Slå på radion efter att du har stängt av larmet för att kontrollera om radion fungerar. Om den inte gör det kontaktar du Philips kundtjänst i ditt land.
HF3470: Radion fungerar inte.	Radion kanske är trasig. Kontakta Philips kundtjänst i ditt land. Volymen kanske är för lågt inställd. Höj volymen.
HF3470: Det sprakar i radion.	Sändningssignalen kanske är svag. Justera frekvensen (se kapitlet Använda apparaten i avsnittet Radio/volym) och/eller ändra antennens position genom att flytta runt den. Se till att antennen är helt utvecklad.
Larmet gick igång igår, men inte idag.	Du kanske har stängt av larmfunktionen genom att ställa in kontrollreglaget i det övre läget. Du kanske har ställt in en för låg ljud- och/eller ljusintensitetsnivå. Ställ in en högre ljud- och/eller ljusintensitetsnivå. Det kanske har varit strömavbrott under längre tid än cirka 15 minuter. I så fall återgår apparaten till fabriksinställningarna. Du måste då göra alla inställningar igen.
Inget larm hördes 9 minuter efter att jag tryckt ned kontrollreglaget till snooze.	Du kanske tryckte ned kontrollreglaget så kraftigt att det hamnade i avläget. Du kanske har ställt in volymnivån på 0.
Ljuset väcker mig för tidigt.	Den ljusintensitetsnivå du har ställt in kanske inte passar dig. Prova en lägre ljusintensitetsnivå om du vaknar för tidigt. Om ljusintensitet 1 inte är tillräckligt lågt kan du flytta apparaten längre bort från sängen.
Ljuset väcker mig för sent	Apparaten kanske är placerad på en lägre nivå än ditt huvud. Se till att apparaten står så att ljuset inte blockeras av sängen, täcket eller kudden. Se också till att apparaten inte står för långt borta.
Lampan blinkar.	Apparaten kanske inte är avsedd för den spänning den anslutits till. Kontrollera att den spänning som anges på apparaten överensstämmer med nätspänningen där du bor.

Giriş

Ürünümüzü satın aldığınız için teşekkür ederiz; Philips'e hoş geldiniz! Philips'in sunduğu destekten faydalanabilmek için lütfen ürününüzü şu adresten kaydedin: www.philips.com/welcome.

Philips Uyandırma Işığı, daha keyifli uyanmanıza yardımcı olur. Lambanın ışık yoğunluğu ayarlanan uyanma zamanından 30 dakika önce artmaya başlar; Işık, enerji hormonlarının üretimini artırır ve vücudunuzu doğal bir biçimde uyanmaya hazırlar. Uyanmayı daha da keyifli hale getirmek için doğal uyanma sesleri ya da FM radyoyu kullanabilirsiniz (sadece HF3470).

Uyandırma Işığının etkileri

Philips Uyandırma Işığı, uykunuzun son yarım saatinde vücudunuzu yavaşça uyanmaya hazırlar. Sabahın erken saatlerinde gözlerimiz ışığa karşı uyanık olduğumuz zamankinden daha hassastır; Bu sırada doğal gün ışığına benzer, görece düşük seviyeli bir ışık vücudunuzu uyanmaya hazırlar. Uyandırma Işığı kullanan insanlar daha kolay uyanır; sabahları daha iyi bir ruh halinde olur ve daha enerjik hissederler. Işığa karşı hassasiyet her insanda farklı olduğundan, Uyandırma Işığı'nın seviyesini güne en iyi biçimde başlamak için kendi hassasiyetinize uyan bir seviyeye ayarlayabilirsiniz. Uyandırma Işığı hakkında daha fazla bilgi için bkz. www.philips.com.

Genel açıklamalar (Şek. 1)

- A Havalandırma delikleri
- B Lamba muhafazası
- C Elektrik kablosu
- D Anten
- E Görüntü
- 1 Saat/alarm için saat göstergesi
- 2 Saat simgesi
- 3 Alarm simgesi
- 4 Radyo simgesi (sadece HF3470)
- 5 'Kuş sesi' simgesi (sadece HF3470)
- 6 'Bip' sesi simgesi
- 7 Ekran parlaklığı simgesi
- 8 Ses seviyesi simgesi
- 9 Radyo frekansı simgesi (sadece HF3470)
- 10 Işık simgesi
- F Menü '-' düğmesi
- G MENU (MENÜ) düğmesi
- H SELECT (SEÇ) düğmesi
- I Menü '+' düğmesi
- J 'Alarm açık', 'alarm kapalı' ve 'erteleme' konumlarıyla kontrol kolu
- K Cihazın yan tarafındaki düğmeler
- 1 Işık yoğunluğu '+' düğmesi
- 2 Işık açma/kapama düğmesi
- 3 Işık yoğunluğu '-' düğmesi
- 4 Ses seviyesi artırma düğmesi
- 5 Radyo açma/kapama düğmesi (sadece HF3470)
- 6 Ses seviyesi azaltma düğmesi

Önemli

- Cihazı kullanmadan önce bu kullanım kılavuzunu okuyun ve gelecekte de başvurmak üzere saklayın.
- Bu cihaz Sınıf II'ye uygun biçimde çift izolasyonludur (Şek. 2).

Tehlike

- Su ve elektrik tehlikeli bir birleşimdir. Bu nedenle cihazı kesinlikle ıslak mekanlarda (örneğin banyoda, duş veya havuz yakınında) kullanmayın.
- Cihazın içine su girmesine veya üzerine su damlamasına engel olun (Şek. 3).

Uyarı

- Cihazı prize takmadan önce, üstünde yazılı olan gerilimin, evinizdeki şebeke gerilimiyle aynı olup olmadığını kontrol edin.
- Bu cihaz 230V şebeke gerilimine ve 50Hz şebeke frekansına uygundur.
- Cihazın elektrik kablosu hasarlıysa, bir tehlike oluşturmasını önlemek için mutlaka Philips'in yetki verdiği bir servis merkezi veya benzer şekilde yetkilendirilmiş kişiler tarafından değiştirilmesini sağlayın.
- Her zaman lambayı çıkarmak için üst kapağı açmadan önce cihazın soğuması için yaklaşık 15 dakika bekleyin. Lamba ve üst kapağın metal kısmı kullanım sırasında ısınır ve bu nedenle dokunduğunuzda ellerinizi yakabilirsiniz. (Şek. 4)
- Bu cihaz, güvenliklerinden sorumlu kişilerin nezareti veya talimatı olmadan, fiziksel, sinirsel ya da zihinsel becerileri gelişmemiş veya bilgi ve tecrübe açısından yetersiz kişiler tarafından (çocuklar da dahil) kullanılmamalıdır.
- Küçük çocukların cihazla oynamaları engellenmelidir.
- Bu cihaz yalnızca kapalı mekanlarda kullanım içindir (Şek. 5).

Dikkat

- Cihazı düşürmeyin veya ağır darbelerle maruz bırakmayın.
- Cihazı her zaman sabit, kaygan olmayan ve yatay bir zemine yerleştirin.
- Cihazı kesinlikle 10°C'nin altındaki veya 35°C'nin üstündeki oda sıcaklıklarında kullanmayın.
- Kullanım sırasında, cihazını üstünde ve altında bulunan havalandırma deliklerinin açık olduğundan emin olun.
- Lamba yuvası veya üst kapak hasar görmüş, kırılmış veya kaybolmuşsa cihazı asla kullanmayın.
- Ciddi bir depresyon yaşadığınız veya yaşıyorsanız cihazı kullanmaya başlamadan önce doktorunuza danışın.
- Bu cihazı uyku sürenizi kısaltmak amacıyla kullanmayın. Bu cihazın amacı daha kolay uyanmanıza yardımcı olmaktır. Uyku ihtiyacınızı azaltmaz.
- Cihazın açma/kapama düğmesi yoktur. Cihazı şebeke elektriğinden ayırmak için fişini prizden çekin.
- Bu cihaz yalnızca evde ya da otel gibi mekanlarda kullanım içindir.

Genel

- Bu cihaz uyanmak istediğiniz ışık yoğunluğu seviyesini ayarlayabilmenizi sağlar (bkz. 'Cihazın Kullanımı' bölümündeki, 'Lambanın kullanımı' kısmı).
- Sıklıkla çok erken veya baş ağrısıyla uyanıyorsanız, ışık seviyesini düşürün.
- Yatak odanızı bir başkasıyla paylaşıyorsanız bu kişi cihazdan uzakta olsa bile cihazın ışığından dolayı uyanabilir. Bu durum insanlar arasındaki işiğe duyarlılık farkının doğal bir sonucudur.

Elektromanyetik alanlar (EMF)

Bu Philips cihazı elektromanyetik alanlarla (EMF) ilgili tüm standartlara uygundur. Bu cihaz, gereği gibi ve bu kılavuzdaki talimatlarla uygun şekilde kullanıldığında, bugünün bilimsel verilerine göre kullanımı güvenlidir.

Cihazı kullanıma hazırlama

Saatin ayarlanması

- 1 Fişi prize takın.
- ▶ Ekrandaki saat göstergesi, saati ayarlamamız gerektiğini göstermek için yanıp söner (Şek. 6).

- 2 Saati ayarlamak için menü + veya - düğmesine basın.

Dikkat: Bunu yalnızca saati ayarlama menüsündeyken ve saat göstergesi yanıp sönerken yapabilirsiniz. Öyle değilse, MENU (MENÜ) düğmesine basın ve use the menüdeki + veya - düğmesini kullanarak saat menüsünü seçin ve SELECT (SEÇ) düğmesine basarak onaylayın. Şimdi saat menüsündesiniz.

- 3 Onaylamak için SELECT (SEÇ) düğmesine basın.
- ▶ Dakika göstergesi yanıp sönmeye başlar (Şek. 7).

- 4 Dakikayı ayarlamak için menü + veya - düğmesine basın.

- 5 Onaylamak için SELECT (SEÇ) düğmesine basın.
- ▶ Cihaz menüden çıkar ve ekran ayarlanan saati gösterir.

Cihaz, artık kullanıma hazırdır.

Dikkat: Fişi prizden çekip 15 dakikadan fazla beklediğinizde saati yukarıda açıklandığı gibi tekrar ayarlamamız gerekir. Saati cihaz prize takılıyken değiştirmek için bkz. 'Cihazın kullanımı' bölümünde 'Menü Fonksiyonları'.

Cihazın kullanımı

Menü fonksiyonları

Aşağıda, menüde ayarlanabilecek tüm fonksiyonların bir listesini bulacaksınız. Bu fonksiyonlar menüde aşağıdaki sırayla görünürler:

- Saat
- Alarm saati
- Alarm sesi (sadece HF3470)
- Ekran parlaklığı: **1 ile 4 arasında bir ekran parlaklığı seçebilirsiniz.**

Menü fonksiyonlarını aşağıda açıklanan şekilde ayarlayabilirsiniz:

- 1 Menüye açmak için MENU (MENÜ) düğmesine basın (Şek. 8).
- 2 Bir fonksiyon seçmek için menü + veya - düğmelerine basın. (Şek. 9)
- 3 Bu fonksiyona girmek için SELECT (SEÇ) düğmesine basın (Şek. 10).
- 4 Bir ayarı değiştirmek için menü + veya - düğmelerine basın. (Şek. 9)
- 5 Onaylamak için SELECT (SEÇ) düğmesine basın (Şek. 10).

Lambanın kullanımı

Cihazı başucu lambası olarak kullanabilirsiniz.

1 Lambayı açmak için, lamba açma/kapama düğmesine basın. (Şek. 11)

2 Işık yoğunluğunu seçmek için + ve - düğmelerine basın (Şek. 12).
1 ile 20 arasında bir ışık yoğunluğu seçebilirsiniz.

Dikkat: Lambanın açılması yaklaşık 1 saniye sürer. Bu normaldir, lambanın ısınması gerekir.

Dikkat: Seçtiğiniz ışık yoğunluğu otomatik olarak alarmın ışık yoğunluğu olarak ayarlanır.

İpucu: Cihazı ilk defa kullanırken ışık yoğunluğunu 20'ye ayarlayın. Uyandıığınız anda, ışık yoğunluğu + veya - düğmelerine basarak cihazın hangi ışık yoğunluğu seviyesine ulaştığını kontrol edin. Bunu yaptığınızda, geçerli alarm ışığı yoğunluk seviyesi ekranda belirir. Ertesi gün için, alarm ışığı yoğunluk seviyesini bu değere ayarlayın.

3 Lambayı kapamak için, lamba açma/kapama düğmesine tekrar basın.

Alarmın ayarlanması

Alarmı ayarladığınızda, bir alarm zamanı ve (sadece HF3470 için) uyanırken çalmasını istediğiniz ses türünü seçersiniz. Alarm, ekranda alarm düğmesi görünürken ayarlanabilir: Işık yoğunluğu, ayarlanan alarm zamanından önceki 30 dakika boyunca yavaşça seçilen seviyeye gelir. Ses seviyesi ayarlanan alarm zamanından sonraki 90 saniye boyunca yavaşça seçilen seviyeye gelir.

Dikkat: Işık yoğunluğunu, önce ışık açma/kapama düğmesine ve ardından ışık yoğunluğu + veya - düğmesine basarak ayarlayabilirsiniz; alarm ses seviyesini ses seviyesi artırma veya azaltma düğmesini kullanarak ayarlayabilirsiniz. Lambayla veya bir sesle uyanmak istemiyorsanız, ışık yoğunluğu veya ses seviyesini 0 olarak ayarlayın. Bkz. 'Lambanın kullanımı' ve 'Radyo sesi' bölümleri.

1 Alarmı açmak için kontrol kolunu orta konuma getirin. (Şek. 13)

▶ Alarm saatinin saat göstergesi yanıp söner (Şek. 14).

▶ Saati ayarlamak için 2'den 5'e kadar olan adımları takip edin. Alarm saati doğruysa birkaç saniye bekleyin.

2 Saati seçmek için menü + veya - düğmesine basın (Şek. 9).

Dikkat: Bunu yalnızca ses göstergesi yanıp sönerken yapabilirsiniz. Yanıp sönmüyorsa alarm zamanı moduna girmek için kontrol kolunu yukarı itin ve tekrar aşağı çekin. Alarmı menüden de ayarlayabilirsiniz. Bkz. 'Menü Fonksiyonları' bölümü.

3 Onaylamak için SELECT (SEÇ) düğmesine basın (Şek. 10).

▶ Alarm saatinin dakika göstergesi yanıp sönmeye başlar (Şek. 15).

4 Dakikayı seçmek için menü + ve - düğmelerine basın. (Şek. 9)

5 Onaylamak için SELECT (SEÇ) düğmesine basın ya da birkaç saniye bekleyin (Şek. 10).

▶ Cihaz menüden çıkar ve ekran saati gösterir.

Alarm ayarlanmıştır.

Alarmın kapatılması

Alarmı kapatmak için kontrol kolunu en üst konuma itin.

Dikkat: Lamba odanızı aydınlatmak için açık kalacaktır. Lambayı kapatmak için ışık açma/kapama düğmesine basın.

Dikkat: Alarm (ses ve/veya ışık) 90 dakika sonra otomatik olarak kapanacaktır.

Alarm sesini ayarlama (sadece HF3470)

Yukarıda 'Menü Fonksiyonları' bölümüne başvurun.

Aşağıdaki seslerden birisini seçebilirsiniz:

- Radyo (Şek. 16)
- Kuşlar (Şek. 17)
- Bip (Şek. 18)

Erteleme

- 1 Alarm çaldığında kontrol kolunu en alt konuma itin. (Şek. 19)
- 2 Lamba seçilen yoğunluk seviyesinde kalmaya devam eder ama alarm sesi durur. 9 dakika sonra yandırmama sesi otomatik olarak tekrar çalınır.

Dikkat: 9 dakikalık erteleme zamanı sabittir. Bu süre ayarlanamaz.

Dikkat: Kontrol kolunu çok fazla kuvvet uygulayarak aşağı iterseniz kapalı konumuna geri atlayabilir.

Alarm önizleme

Kademeli artan ışık ve ses seviyesi kısa bir tanıtımını (60 saniye) görmek istiyorsanız, cihazın test fonksiyonunu etkinleştirin.

- 1 Kontrol kolunu en alt konuma itin ve ekranda TEST yazısı belirene kadar birkaç saniye basılı tutun (Şek. 20).
- 2 Önizlemeyi durdurmak için kontrol kolunu tekrar aşağı bastırın.

Dikkat: Siz kolu tekrar aşağı bastırana kadar cihaz alarm önizlemesini çalıştırmaya devam eder. Test, 9 saat sonra otomatik olarak durur.

Radyo/ses (sadece HF3470)

- 1 Radyoyu açmak için, radyo açma/kapama düğmesine basın. (Şek. 21)
- 2 İstediğiniz radyo frekansını ayarlamak için menü + ve - düğmelerini kullanın. (Şek. 9)

İpucu: Radyo frekanslarını otomatik olarak taramak için, menü + veya - düğmesine basın ve yaklaşık 2 saniye basılı tutun.

İpucu: İyi bir radyo sinyali aldığınızdan emin olmak için, anteni tamamen açın ve ses alımının en iyi olduğu konuma gelene kadar çevirin.

- 3 Radyoyu kapamak için, radyo açma/kapama düğmesine tekrar basın.

Ses seviyesi

- 1 Sesi seviyesini ayarlamak için, ses seviyesi artırma veya azaltma düğmesine basın. (Şek. 22)
- HF3470: 1 ve 20 arasında bir ses seviyesi seçebilirsiniz. HF3465: 1 ve 10 arasında bir ses seviyesi seçebilirsiniz.

Dikkat: Seçtiğiniz ses seviyesi otomatik olarak alarmin ses seviyesine ayarlanır.

Ekran parlaklığını ayarlama

- 1 Menüye girmek için MENU (MENÜ) düğmesine basın (Şek. 8).
- 2 Ekran parlaklığı menüsünü seçmek için menü + veya - düğmesine basın (Şek. 9).
- 3 Ekran parlaklığı menüsüne girmek için SELECT (SEÇ) düğmesine basın (Şek. 10).
- 4 Ekran parlaklığını değiştirmek için menü + ve - düğmelerini kullanın (Şek. 9).
- 5 Onaylamak için SELECT (SEÇ) düğmesine basın (Şek. 10).

Temizlik ve bakım

Cihazı temizlemek için bulaşık süngeri, aşındırıcı temizlik malzemeleri veya benzin ya da aseton gibi zarar verebilecek sıvılar kullanmayın.

Cihazın dışındaki tozu düzenli olarak kuru bir bezle silin.

- 1 Temizlemeye başlamadan önce, cihazın fişini prizden çekin.
- 2 Cihazın dış tarafını kuru bir bezle temizleyin.

Cihazın içine su girmesine veya üzerine su damlamasına engel olun (Şek. 3).

Değiştirme

Cihaz, lamba haricinde servis yapılabilir parça içermemektedir.

Lamba artık yanmadığında veya ışık çıkışı azaldığında değiştirilmelidir (ayrıca bkz. 'Önemli' bölümü). Lambayı, 50W, 12V, GY6.35 Philips Halojen lamba ile değiştirmelisiniz. Doğru ışık yoğunluğunu sadece bu lamba sağlar.

Dikkat: Bu cihaz sadece kendinden korumalı lambalarla birlikte kullanım için tasarlanmıştır (Şek. 23). Daha fazla bilgi için, bkz. 'Garanti ve Servis' bölümü.

Lambanın değiştirilmesi

- 1 Lambayı değiştirmeden önce cihazın fişini prizden çekin.
- 2 Cihazın soğuması için yaklaşık 15 dakika bekleyin.
- 3 Kapak üzerindeki O simgesi ile lamba yuvasındaki ● simgesi aynı hizaya gelene kadar cihazın üst kapağını bastırıp saat yönünün tersine çevirerek açın. (Şek. 24)
- 4 Üst kapağı çıkarın. (Şek. 25)
- 5 Eski lambayı lamba yuvasından çıkarın (Şek. 26).
- 6 Yeni lambanın pimlerini lamba yuvasına takın. (Şek. 27)

Lambaya parmaklarınızla dokunmayın. Lambayı yerleştirirken bir kumaş parçası veya kağıt havlu kullanın (Şek. 28).

- 7 Cihazın üst kapağını tekrar takın.
- 8 Kapak üzerindeki ● simgesi ile lamba yuvasındaki ● simgesi aynı hizaya gelene kadar cihazın üst kapağını bastırıp saat yönünde çevirerek kapatın. (Şek. 29)

Aksesuarların sipariş edilmesi

Bu cihazın aksesuarlarını satın almak için lütfen www.shop.philips.com/service adresindeki çevrimiçi mağazamızı ziyaret edin. Çevrimiçi mağaza ülkenizde kullanılmıyorsa Philips bayinize veya bir Philips servis merkezine gidin. Cihazın aksesuarlarını satın alma konusunda sorun yaşıyorsanız, lütfen ülkenizdeki Philips Müşteri Desteği Merkezi'ne başvurun. İletişim bilgilerini garanti broşüründe bulabilirsiniz.

Çevre

- Kullanım ömrü sonunda, cihazı normal ev atıklarınızla birlikte atmayın; bunun yerine, geri dönüşüm için resmi toplama noktalarına teslim edin. Böylece, çevrenin korunmasına yardımcı olursunuz (Şek. 30).

Garanti ve servis

Servise ya da daha fazla bilgiye ihtiyaç duyarsanız veya bir sorunla karşılaşırsanız, www.philips.com/support adresindeki Philips web sitesini ziyaret edin veya ülkenizde bulunan Philips Müşteri Destek Merkezi ile iletişim kurun. Telefon numarasını dünya çapında geçerli garanti belgesinde bulabilirsiniz. Ülkenizde bir Müşteri Destek Merkezi yoksa, yerel Philips bayiine başvurun.

Sorun giderme

Bu bölüm, cihazda en sık karşılaşılabileceğiniz sorunları özetlemektedir. Sorunu aşağıdaki bilgilerle çözemiyorsanız, bulunduğunuz ülkedeki Müşteri Hizmetleri Merkezi ile iletişim kurun.

Sorun	Çözüm
Cihaz çalışmıyor.	Fiş prize doğru takılmamış olabilir. Fişi prize doğru takın. Elektrik anzası olabilir. Elektrikçi çağırarak kontrol edin.
Cihaz düzgün çalışıyor ama lamba artık çalışmıyor.	Lambanın kullanım ömrü tükenmiş olabilir. Lambanın beklenen kullanım ömrü 4,000 saatten (4 yıllık normal kullanımdan) fazladır. Kullanım ömrü, cihazın kullanımına bağlıdır. Aşırı kullanım durumunda lambanın kullanım ömrü beklenenden daha kısa sürede tükenir. Lamba bozulursa yeni bir lamba sipariş etmek için ülkenizdeki Philips Müşteri Destek Merkezi ile iletişim kurun.
Cihaz kullanım sırasında ısınır.	Cihazın lambanın ışığı ve elektronik parçaları nedeniyle ısınması normaldir. Lambayı değiştirmeden önce cihazın soğumasını bekleyin.
Farklı fonksiyonları ayarlamaya çalışırken cihaz yanıt vermiyor.	Fişi prizden çıkarın ve yeniden takın. Fişi 15 dakika içinde takarsanız, cihaz tüm ayarları hatırlar. Fişi daha uzun bir süre sonra takarsanız, cihaz varsayılan fabrika ayarlarına geri döner. Bütün ayarları tekrar yapmanız gerekir.
Alarm çaldığında lamba yanmıyor.	Işık yoğunluğu seviyesini çok düşük bir ayara getirmiş olabilirsiniz. Işık yoğunluğu seviyesini artırın. Kontrol kolunu yukarı iterek alarm fonksiyonunu kapatmış olabilirsiniz. Alarm fonksiyonunu açmak için kontrol kolunu orta konuma getirin.
Lamba, ben onu açar açmaz yanmıyor.	Cihaz anızalı olabilir. Ülkenizdeki Philips Müşteri Destek Merkezi ile iletişim kurun. Lambanın açılması yaklaşık 1 saniye sürer. Bu normaldir, lambanın ısınması gerekir.
Alarm çaldığında alarm sesini duymuyorum.	Ses seviyesini çok düşük bir ayara getirmiş olabilirsiniz. Daha yüksek bir ses seviyesi ayarlamak için bkz. 'Cihazın kullanımı' bölümü, 'Radyo/ses' konusu. Kontrol kolunu yukarı itip alarm fonksiyonunu kapatmış olabilirsiniz.
	Alarm sesi olarak radyoyu seçtiyseniz radyo anızalı olabilir. Radyonun çalışıp çalışmadığını kontrol etmek için alarmı kapadıktan sonra radyoyu açın. Çalışmazsa, ülkenizdeki Philips Müşteri Hizmetleri Merkezi ile iletişim kurun.

Sorun	Çözüm
HF3470: Radyo çalışmıyor:	Radyo anızalı olabilir: Ülkenizdeki Philips Müşteri Hizmetleri Merkeziyle iletişim kurun. Ses seviyesini çok düşük bir ayara getirmiş olabilirsiniz. Ses seviyesini arttırın.
HF3470: Radyodan cızırtı geliyor:	Yayın sinyali zayıf olabilir. Frekansı ayarlayın (bkz. 'Cihazın kullanımı' bölümü, 'Radyo/ses' konusu) ve/veya hareket ettirerek anten konumunu değiştirin. Anteni tamamen açtığınızdan emin olun.
Alarm dün çaldı fakat bugün çalmadı.	Kontrol kolunu üst konuma itip alarm fonksiyonunu kapatmış olabilirsiniz. Ses ve/veya ışık yoğunluğu seviyesini çok düşük bir ayara getirmiş olabilirsiniz. Daha yüksek bir ses ve/veya ışık yoğunluğu seviyesi seçin. 15 dakikadan uzun süren bir elektrik kesintisi olmuş olabilir. Bu durumda cihaz varsayılan fabrika ayarlarına döner. Ayarları tekrar yapmanız gerekir.
Kontrol kolunu erteleme ayanna getirdikten 9 dakika sonra alarm kapanmadı.	Kontrol koluna çok fazla bastırarak kapalı konuma getirmiş olabilirsiniz. Ses seviyesini 0 olarak ayarlamış olabilirsiniz.
Işık beni çok erken uyandırıyor:	Ayarladığınız ışık yoğunluğu seviyesi sizin için uygun olmayabilir. Çok erken kalkıyorsanız daha düşük bir ışık yoğunluğu seviyesi ayarlamayı deneyin. Işık yoğunluğu seviyesi 1 sizin için yeterince düşük değilse, cihazı yaktan uzaklaştırın.
Işık beni çok geç uyandırıyor:	Cihaz başınızın seviyesinden daha aşağıda duruyor olabilir. Cihazın yüksekliğinin, ışığın yatak, yorgan veya yastık tarafından engellenmeyeceği bir seviyede olduğundan emin olun. Ayrıca cihazın çok uzakta olmadığından emin olun.
Lamba yanıp sönüyor:	Cihaz takıldığı prizın gerilimine uygun olmayabilir. Cihaz üzerinde belirtilen gerilimin yerel şebeke gerilimine uygun olduğundan emin olun.

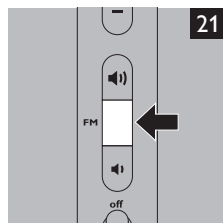
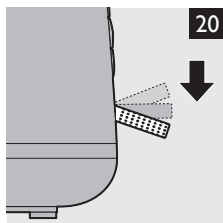
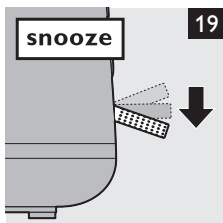
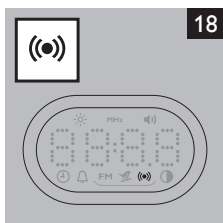
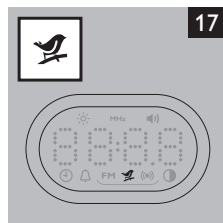
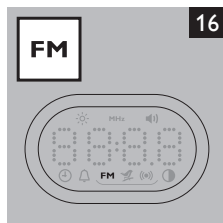
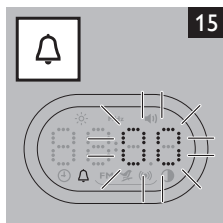
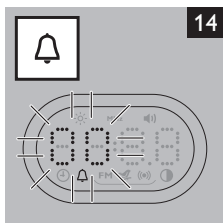
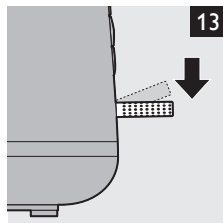
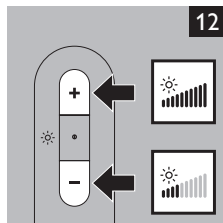
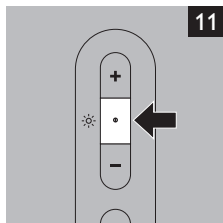
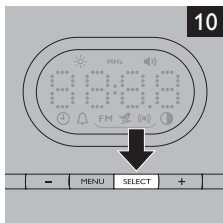
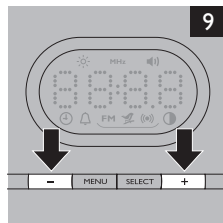
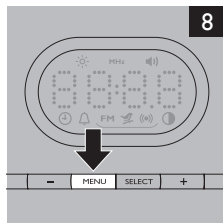
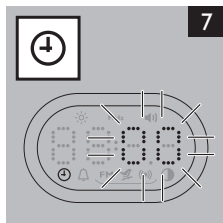
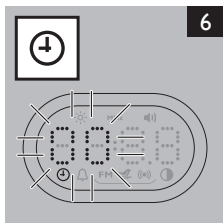
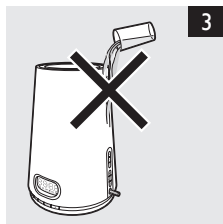
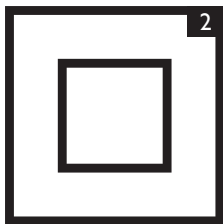

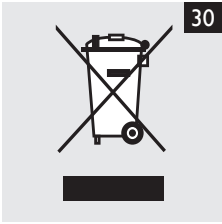
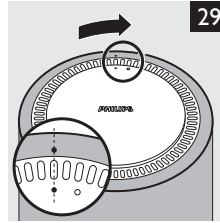
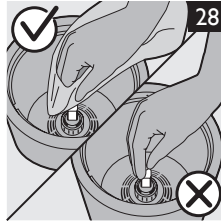
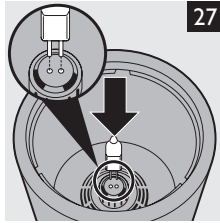
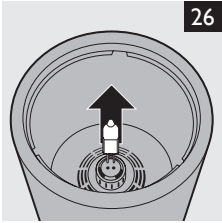
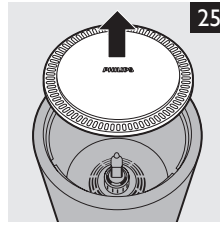
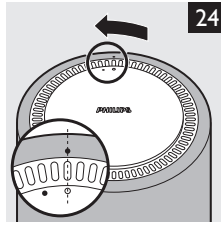
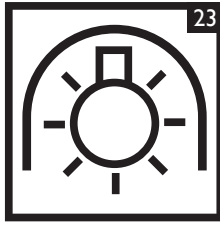
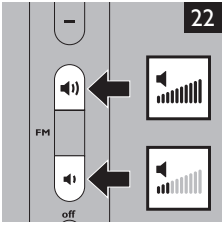

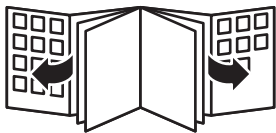



www.philips.com



100% recycled paper
100% papier recyclé

4222.002.7522.2