

Haier

Gebbruikershandleiding

HD80-A636-DF

HD90-A636-DF

Warmtepompdroger



INHOUDSOPGAVE

Geachte klant	3
Inhoud van de levering	3
Beoogd gebruik	3
Veiligheidsinstructies	4
Uitpakken	6
Installatie	6
Voorzijde	8
Achterzijde	9
Bedieningspaneel	10
Programmastanden	13
De droger voorbereiden	14
De was voorbereiden	14
De droger vullen	15
Wasvoorschriften	15
Referentietabel	16
Programma instellen en starten	16
Einde droogcyclus	17
De watertank legen	17
De pluisfilter reinigen	18
De condensfilter reinigen	18
Warmtepomptechnologie	19
Verbruikstabel	19
Reiniging en onderhoud	20
Foutcodes	20
Problemen oplossen	21
Schakelschema	22
Productkaart	23
Klantenservice	25

GEACHTE KLANT

Hartelijk bedankt voor uw aankoop van dit Haier-product. Lees de handleiding en veiligheidsinstructies zorgvuldig door en bewaar deze voor latere naslag. Geef de handleiding met het product mee aan een eventuele nieuwe eigenaar.



Lees de instructies.



Dit pictogram staat bij instructies die u extra aandachtig moet lezen voor een veilig gebruik.

INHOUD VAN DE LEVERING

Controleer of de toebehoren en documentatie overeenkomen met deze lijst.

- 1 Gebruikershandleiding
- 2 Droogrek
- 3 Afvoerpijp

1

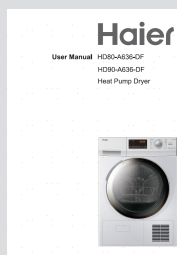

2



3

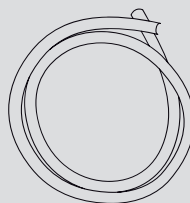

BEOOGD GEBRUIK

Deze warmtepompwasdroger is alleen bestemd voor huishoudelijk gebruik. De droger moet worden gebruikt om artikelen te drogen die zijn gewassen in een wateroplossing en die volgens de wasvoorschriften van de fabrikant geschikt zijn voor de wasdroger. De droger is niet bestemd voor commercieel gebruik of voor gebruik buitenshuis.

Haier kan niet aansprakelijk worden gesteld voor schade als gevolg van een onjuist of ongepast gebruik of een onjuiste of ongepaste bediening.

Deze wasdroger voldoet aan de huidige veiligheidseisen.



VEILIGHEIDSINSTRUCTIES

- Mensen met fysieke, zintuiglijke of geestelijke beperkingen, of met gebrek aan ervaring of kennis, mogen de wasdroger uitsluitend gebruiken onder toezicht of als zij instructies hebben gekregen over hoe zij de droger op een veilige manier kunnen gebruiken en de risico's ervan begrijpen.
- Kinderen jonger dan 8 jaar moeten uit de buurt van de wasdroger worden gehouden, tenzij er voortdurend toezicht aanwezig is.
- Kinderen van 8 jaar en ouder mogen de wasdroger uitsluitend zonder toezicht gebruiken, reinigen of onderhouden als zij instructies hebben gekregen over hoe zij de droger op een veilige manier kunnen gebruiken en de risico's ervan begrijpen.
- De wasdroger is geen speelgoed! Voorkom letsel en laat kinderen niet met de wasdroger of de bedieningsknoppen of in de buurt van de wasdroger spelen.
- Voordat u de wasdroger gaat installeren, moet u controleren of de droger geen zichtbare schade aan de buitenkant heeft.
- Een beschadigde wasdroger mag u niet installeren of gebruiken.
- Voordat u de wasdroger aansluit, moet u controleren of de aansluitingsgegevens overeenkomen met de netstroom. Mocht u twijfelen, raadpleeg dan een bevoegd installateur.
- De elektrische veiligheid van deze wasdroger kan uitsluitend worden gegarandeerd wanneer deze correct is geaard.
- Sluit de wasdroger niet aan op de netvoeding met een verlengsnoer.
- Als het netsnoer is beschadigd, moet het worden vervangen door de fabrikant, een vertegenwoordiger van de fabrikant die bevoegd is onderhoud te plegen of een vergelijkbare bevoegde persoon.
- Defecte onderdelen moeten worden vervangen door originele onderdelen.
- De wasdroger moet worden geïsoleerd van de netstroom in geval van een defect, en tijdens de reiniging en het onderhoud.
- Plaats de wasdroger niet in een ruimte waar vorst kan optreden. De omgevingstemperatuur moet tussen 5 °C en 35 °C liggen.
- Plaats de wasdroger niet direct achter een afsluitbare deur, een schuifdeur of een deur met de scharnieren aan de kant tegenover de deur van de wasdroger, aangezien dit de volledige opening van de deur van de wasdroger kan beperken.
- Houd de ruimte rond de wasdroger altijd vrij van stof en pluizen. Zorg ook dat de ruimte droog en goed geventileerd is.
- De wasdroger mag niet worden gebruikt op een niet-stabiele locatie (zoals een schip).
- Breng geen wijzigingen aan de wasdroger aan, tenzij Haier u hiertoe toestemming heeft gegeven.
- In ruimten die mogelijk blootstaan aan kakkerlakken of ander ongedierte, moet u er extra goed op letten dat de wasdroger en de omgeving ervan te allen tijde schoon blijven.
- Droog geen ongewassen artikelen in de wasdroger.
- Laad niet meer dan de nominale lading in de droger.

- Artikelen die resten van brandbare stoffen bevatten, zoals bakolie, aceton, alcohol, benzine, petroleum, kerosine, vlekverwijderaars, terpentijn, was, wasverwijderaars of andere chemicaliën mogen niet in de wasdroger worden gedroogd.
- Als het onvermijdelijk is artikelen te drogen die plantaardige olie, bakolie, haarverzorgings- of cosmetische producten bevatten, moeten deze eerst met extra wasmiddel en bij een hoge temperatuur worden gewassen. Bij twijfel kunt u deze artikelen een aantal keren wassen.
- Artikelen die een hoog gehalte aan rubber, schuimrubber of rubberachtige materialen bevatten, zoals douchemutsen, waterafstotende stoffen, gegummeerde weefsels, en kledingstukken en kussens met een schuimrubber vulling, mogen niet in de wasdroger worden gedroogd.
- Artikelen die zijn gereinigd met chemicaliën, zoals professionele middelen voor chemisch reinigen, mogen niet in de wasdroger worden gedroogd.
- Droog geen beschadigde artikelen die vulmateriaal bevatten (bijvoorbeeld kussens of jacks), aangezien de vulling naar buiten kan komen met het gevaar dat de droger in brand vliegt.
- Verwijder alle zaken als aanstekers en lucifers uit de zakken.
- Het einde van de droogcyclus wordt zonder warmte uitgevoerd (afkoelcyclus) zodat de artikelen niet beschadigd raken en een hanteerbare temperatuur hebben.
- **Waarschuwing:** schakel de wasdroger niet uit voordat de droogcyclus is afgerond. Daarna moet de was worden uitgehangen of uitgespreid om af te koelen.
- Wasverzachters en vergelijkbare producten moeten worden gebruikt volgens de instructies op de verpakking van de fabrikant.
- De droger mag niet worden gebruikt zonder dat de pluisfilters op hun plaats zitten of met beschadigde filters.
- De pluisfilters moeten regelmatig worden gereinigd.
- Sluit de deur zodra u de was uit de droger hebt gehaald, om te voorkomen dat kinderen, dieren of voorwerpen in de trommel terechtkomen.
- Leun niet tegen de deur en ga er niet op zitten; hierdoor kan de wasdroger kantelen.
- Gecondenseerd water is geen drinkwater. Dit kan bij mens en dier gezondheidsproblemen veroorzaken.



Kennisgeving

Dit apparaat bevat de gefluoreerde broeikasgassen HFC-134a (GWP: 1430). Dit gas wordt hermetisch afgesloten.

UITPAKKEN

Verwijder al het verpakkingsmateriaal, inclusief de polystyreen onderplaat. Al het verpakkingsmateriaal kan worden hergebruikt.

- 1 Snijd de banden door.
- 2 Til de doos op.
- 3 Verwijder het beschermingsmateriaal.
- 4 Verwijder de onderplaat.

 Let erop dat al het plastic verpakkingsmateriaal, plastic zakken, enzovoort, buiten het bereik van baby's en jonge kinderen wordt gehouden. Verstikkingsgevaar.

1



2

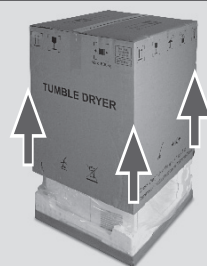

3



4

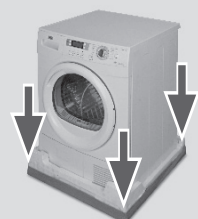

INSTALLATIE

- 1 Stel de voeten zodanig af dat het apparaat waterpas staat voordat u het gaat gebruiken.
 - 2 Controleer of de stekker aan de vereisten voldoet en sluit deze aan op een geaard stopcontact.
- Plaats de droger niet in een ruimte waar deze kan blootstaan aan vorst. Water kan schade veroorzaken zodra het begint te bevriezen.
 - Verplaats de droger in een verticale staande positie. Na het transport moet u de droger twee uur laten staan.
 - De droger kan restwater bevatten. Dit kan uit de droger lekken wanneer deze onder een hoek wordt gehouden.

1

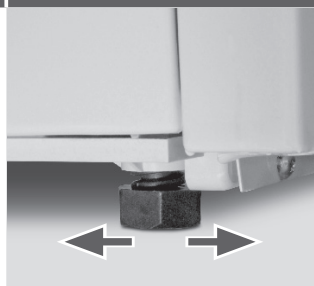

2

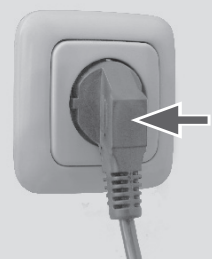

TECHNISCHE GEGEVENS

Stroom	220 - 240 V~ / 50 Hz
Nominale belading (kg)	
HD80-A636-DF	8
HD90-A636-DF	9
Max. spanning (W)	550
Stroomsterkte (A)	min. 10
Omgevingstemperatuur (°C)	5 - 35
Afmetingen (H x D x B mm)	845 x 650 x 595
Nettogewicht (kg)	ca. 49
Waterbeschermingsniveau	IPX4
Gefluoreerde broeikasgassen	HFC-134a

Volume	0.42kg
GWP	1430
Ton (s) van de CO ₂ -equivalent	0.6

Zie het typeplaatje op het apparaat voor nadere technische informatie.

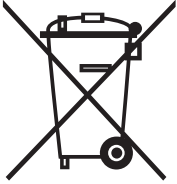

Gooi elektrische apparatuur niet weg bij het gewone huishoudelijke afval, gebruik aparte inzamelingsfaciliteiten. Neem contact op met de lokale autoriteiten voor informatie over het inzamelsysteem. Als elektrische apparatuur wordt weggegooid op een gewone afvalstortplaats kunnen gevaarlijke substanties in het grondwater terecht komen en daarmee in de voedselketen, waardoor uw gezondheid en welzijn in gevaar kunnen komen. Als u oude huishoudelijke apparatuur vervangt, is de verkoper wettelijk verplicht om uw oude apparatuur gratis mee te nemen.

De warmtewisselaar van de droger bevat het broeikasgas HFC-134a. Dit moet netjes worden afgevoerd.

VOORZIJD

Vanwege technische verbeteringen wijken de afbeeldingen mogelijk af van het apparaat dat u hebt gekocht.



- 1 Watertank
- 2 Deur wasdroger

- 3 Onderhoudsluikje
- 4 Bedieningspaneel

ACHTERZIJDE

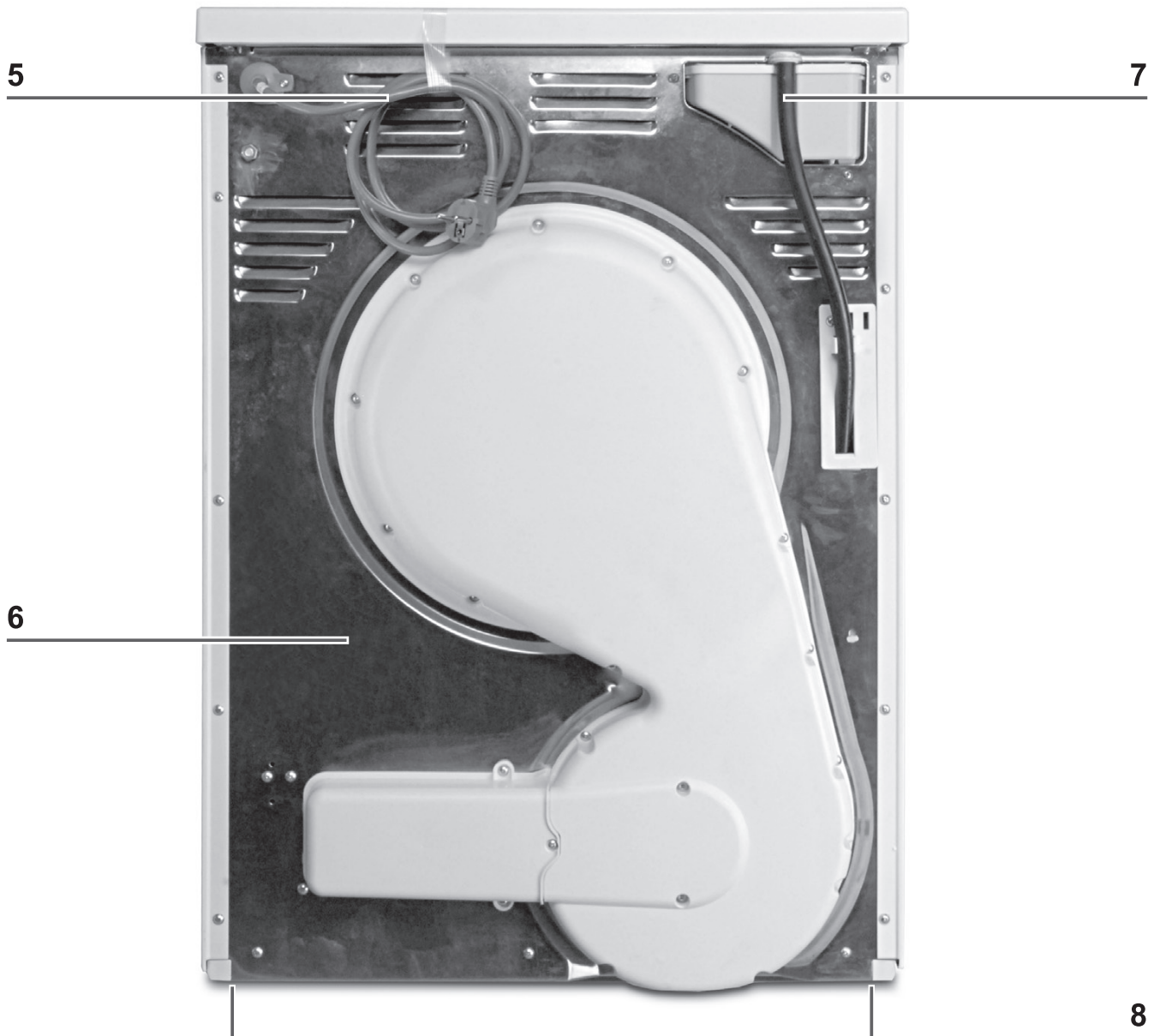

5 Netsnoer
6 Achterplaat

7 Afvoer
8 Stelvoetjes

BEDIENINGSPANEEL

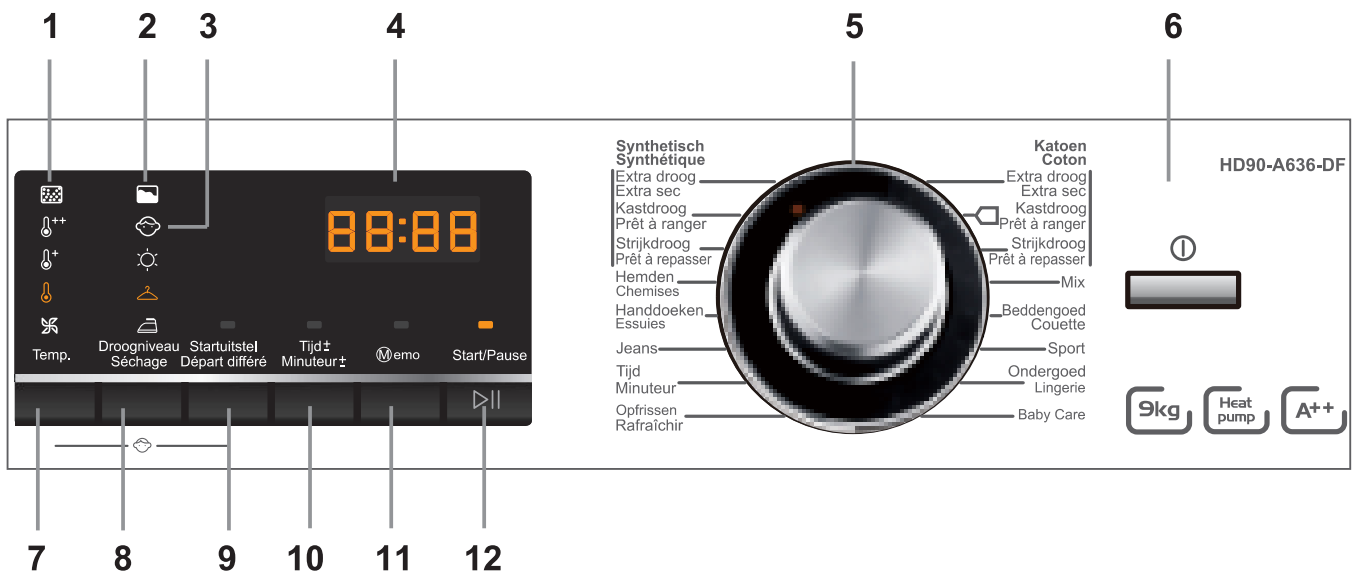

1 Filter reinigen

De filters moeten regelmatig gereinigd worden. Gelieve de sectie **Stoffilter reinigen** of **Condensator reinigen** te raadplegen in deze handleiding.

Opmerking: De indicator zal branden na elke wasbeurt ter herinnering van de noodzakelijke filterreiniging.

2 Tanklegingsindicator

De watertank moet worden geleegd.

Belangrijk: leeg de watertank na elke droogcyclus. Zie het hoofdstuk **De watertank legen** in deze handleiding.

3 Kinderslotindicator

Om het kinderslot te activeren nadat de wasbeurt begonnen is, druk gelijktijdig op de **Temp** en **Startuitstel** knoppen gedurende 3 seconden tot de indicator brandt. Om deze functie weer te deactiveren, druk dezelfde knoppen gedurende 3 seconden in.

Opmerking: Deze functie wordt niet automatisch gedeactiveerd wanneer de wasbeurt eindigt of de stroomtoevoer onderbroken wordt.

4 Display

In het display staat de resterende tijd, de uitgestelde tijd en andere verwante informatie.

Opmerking: de resterende tijd is een standaardwaarde; deze wordt al naar gelang eventuele aanvullende programma-instellingen en het vochtgehalte in de was opnieuw berekend.

Automatische laaddetectie

Enkele minuten nadat het programma gestart is, zal de functie "AUTO" verschijnen. Dit betekent dat de automatische laaddetectie bezig is. Sensoren analyseren en schatten de resterende tijd aan. De automatisch laaddetectie duurt enkele minuten tot maximum 60 minuten naar gelang het geselecteerde programma, de laadhoeveelheid, de vochtigheidsgraad en de omgevingstemperatuur, vooraleer hij de resterende tijd toont.

5 Programmakeuzeknop

Selecteer een van de 16 programma's met behulp van deze keuzeknop. Het indicatielampje van het betreffende programma gaat branden. Zie het hoofdstuk **Programmastanden** in deze handleiding voor nadere informatie.

6 ① Aan-uitknop

Druk op de aan-uitknop om de droger aan/uit te zetten.

7 Knop temperatuur

Druk op deze knop om de droogtemperatuur van sommige programma's te selecteren.

 Hoge temperatuur

 Middelmattige temperatuur

 Lage temperatuur

 Koude lucht

8 Knop droogniveau

Druk op deze knop om het droogniveau te selecteren.

 Extra droog

 Kastdroog

 Strijkdroog

9 Knop startuitsel

Druk op deze knop voor een startuitsel. Het maximum startuitsel is 19 uur (met intervallen). Gelieve daarna op de start/stop knop te drukken om te beginnen met de uitgestelde start.

Opmerking: Gelieve deze functie pas in te stellen nadat alle andere opties gekozen zijn. Als er nog iets aangepast wordt na het indrukken van deze knop, wordt het startuitsel automatisch geannuleerd.

10 Knop Time±

Selecteer met de draaiknop het **Time±** programma waarna je door het indrukken van deze knop, het programma korter of langer kan maken. De standaardtijd is 30 min, het kortste 10 min en het langste tijd 150 min.

11 Memo

Memo Druk de  knop in voor 2 seconden om de juist gekozen instellingen op te slaan. Wanneer je deze instellingen later terug wilt gebruiken, druk op de  knop. Het lichtje gaat branden en de opgeslagen wasbeurt is geactiveerd.

Opmerking: Een startuitsel wordt nooit opgeslagen.

12 Start/pauzeknop

Druk op Start/pauze om een droogcyclus te starten. Druk opnieuw op de knop om de droogcyclus te onderbreken – het indicatielampje gaat knipperen. Druk opnieuw op de knop om de droogcyclus weer te hervatten.

Signaal

Indien nodig, kan je ook een signaal activeren. Om het signaal te activeren nadat de droogkast opgestart is, houd de **Time±** en  knop in voor 3 seconden totdat je een pieptoon hoort. Om het signaal te deactiveren, houd je beide knoppen weer 3 seconden in.

PROGRAMMASTANDEN

		PROGRAMMA	DROGINGS- GRAAD	AANBEVOLEN WASGOED	MAX. CAPACITEIT HD90	HD80
KATOEN LINNEN	Extra droog	Extra droog	Extra droog	Zwaar katoen	9 kg	8kg
	 Kastdroog *)	Kastdroog	Kastdroog	Katoen, jassen	9 kg	8kg
	Strijkdroog	Strijkdroog	Strijkdroog	Gewoon katoen	9 kg	8kg
SYNTHETISCHE STOFFEN	Extra droog	Extra droog	Extra droog	Zware synthetische stof	4.5 kg	4kg
	Kastdroog	Kastdroog	Kastdroog	Gewone synthetische stof	4.5 kg	4kg
	Strijkdroog	Strijkdroog	Strijkdroog	Gewone synthetische stof	4.5 kg	4kg
SPECIAAL	Hemden **)	Kastdroog	Kastdroog	Hemden	3kg	3kg
	Handdoeken **)	Extra droog	Extra droog	Handdoeken	4kg	4kg
	Jeans	Extra droog	Extra droog	Jeans	3kg	3kg
	Tijd	/	/	Zware stoffen, verder drogen nodig	4kg	4kg
	Opfrissen	/	/	Microvezel stoffen	3kg	3kg
	Mix	Kastdroog	Kastdroog	Zware stoffen, verder drogen nodig	4kg	4kg
	Beddengoed **)	Kastdroog	Kastdroog	Lakens	4kg	4kg
	Sport	Kastdroog	Kastdroog	Sportkleding	3kg	3kg
	Ondergoed	Kastdroog	Kastdroog	Ondergoed	3kg	3kg
	Baby Care	Kastdroog	Kastdroog	Babykleertjes	4kg	4kg

*) Instelling testprogramma EN 61121.

**) Dit trommel beschikt over een alternerende draairichting , geschikt voor grote ladingen.

DE DROGER VOORBEREIDEN

- 1 Sluit de wasdroger aan op een stopcontact.
- 2 Zorg dat de watertank leeg is en op de juiste wijze geplaatst.
- 3 Zorg dat de pluusfilter schoon is en op de juiste wijze geplaatst.
- 4 Zorg dat de condensfilter schoon is en op de juiste wijze geplaatst.

1

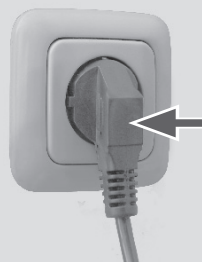

2



3



4

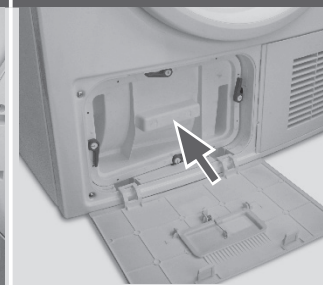

DE WAS VOORBEREIDEN

- 1 Sorteert de kleding op stof (katoen, synthetisch materiaal, wol, enzovoort). Alleen gecentrifugeerd wasgoed.
- 2 Haal alle scherpe of brandbare voorwerpen, zoals sleutels, aanstekers en lucifers uit de zakken. Verwijder hardere decoratieve voorwerpen, zoals broches.

1



2



Gelieve de instructies op het wasetiket te volgen en droog enkel kledij dat geschikt is om te drogen.

- Sluit ritsen en haakjes, let erop dat de knopen goed zijn vastgenaaid, en doe kleine artikelen, zoals sokken, en bh's, in een waszak.
- Vouw grote lappen stof, zoals beddenlakens en tafelkleden, uit.

DE DROGER VULLEN

- 1 Verdeel het wasgoed gelijkmatig over de trommel en let erop dat u de droger niet te zwaar belaaft.
- 2 Schakel de wasdroger in door op de aan-uitknop te drukken.

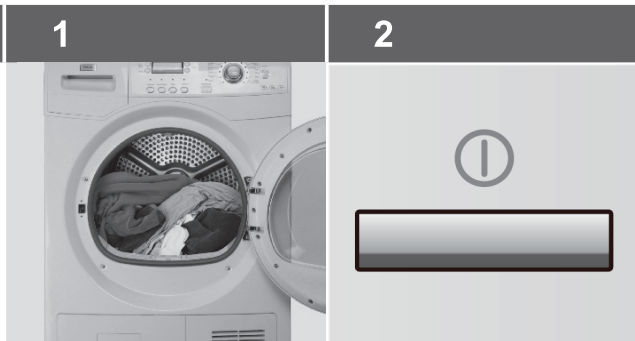

Wasverzachters en vergelijkbare producten moeten worden gebruikt volgens de instructies van de fabrikant.

WASVOORSCHRIFTEN

 Machinewasbaar	 Bleken in koud water	 Niet chemisch reinigen
 Fijne was	 Niet bleken	 Liggend drogen
  Machinewasbaar tot 95 °C	 Strijken tot 200 °C	 Hangend drogen
  Machinewasbaar tot 60 °C	 Strijken tot 150 °C	 Drogen aan klerhanger
  Machinewasbaar tot 40 °C	 Strijken tot 100 °C	 Drogen in droogtrommel (matige temperatuur)
  Machinewasbaar tot 30 °C	 Niet strijken	 Drogen in droogtrommel (matige temperatuur)
 Handwas	 Chemisch reinigen (willekeurig oplosmiddel)	 Niet drogen in droogtrommel
 Alleen chemisch reinigen	 Chemisch reinigen (perchloride)	
 Wolmerk	 Chemisch reinigen (vliegtuigbrandstof)	

REFERENTIETABEL

Beddenlaken (eenpersoons)	Katoen	Ca. 800 g
Kleding van gemengd materiaal	/	Ca. 800 g
Jassen	Katoen	Ca. 800 g
Jeans	/	Ca. 800 g
Overalls	Katoen	Ca. 950 g
Pyjama's	/	Ca. 200 g
Overhemden	/	Ca. 300 g
Sokken	Gemengd materiaal	Ca. 50 g
T-shirts	Katoen	Ca. 300 g
Ondergoed	Gemengd materiaal	Ca. 70 g

PROGRAMMA INSTELLEN EN STARTEN

- 1 Selecteer het gewenste programma door aan de programmaknop te draaien.
- 2 Stel functies zoals de temperatuur, het drooglevel of het startuitlet in. Druk hierna op de Start/Stop knop om de droogcyclus te starten.

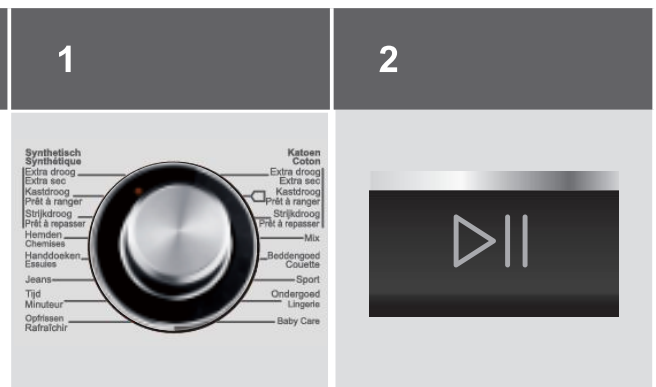

MILIEUTIPS

- Centrifugeer het wasgoed tot het zo droog mogelijk is voordat u het in de wasdroger legt.
- Belaad de wasdroger niet te zwaar.
- Schud het wasgoed los voordat u het in de wasdroger legt.
- Kies een geschikt droogprogramma. Droog de was niet langer dan nodig.
- Gebruik de wasdroger altijd met schone filters.

EINDE DROOGCYCLUS

De wasdroger stopt automatisch zodra een droogcyclus is afgerond. In het display staat END. Open de deur van de wasdroger en haal de was uit de droger. Als het wasgoed niet uit de droger wordt gehaald, wordt automatisch het antikreukprogramma gestart.

- 1 Schakel de wasdroger uit door op de aan-uitknop te drukken.
- 2 Haal de stekker van de wasdroger uit het stopcontact.
- 3 Leeg de watertank na elke droogcyclus.
- 4 Reinig het pluusfilter na elke droogcyclus.
- 5 Reinig de condensor filter na elke droogcyclus.

1

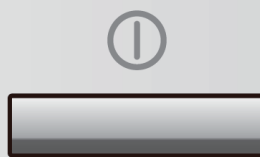

2

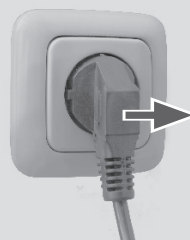

3



4

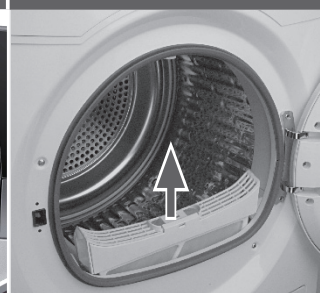

5

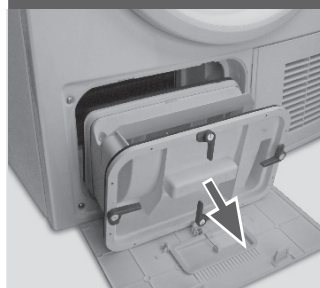

DE WATERTANK LEGEN

Tijdens de werking condenseert de stoom tot water, dat wordt verzameld in de watertank. Leeg de watertank na elke droogcyclus.

- 1 Verwijder de watertank uit de behuizing.
- 2 Leeg de watertank.
- 3 Plaats de watertank terug in de wasdroger.

Opmerking: gebruik het water niet als drinkwater of bij de bereiding van voedsel.

1



2



3



DE PLUISFILTER REINIGEN

Reinig het pluisfilter na elke droogcyclus.

- 1 Haal de pluisfilter uit de trommel.
- 2 Open de lintfilter.
- 3 Verwijder alle pluisresten uit de pluisfilter.
- 4 Plaats het gereinigde pluisfilter terug in de wasdroger.

Opmerking: als de pluisfilter erg vuil is, kan de worden schoongemaakt onder stromend water. Laat de filter goed drogen voor u het weer gebruikt.

1

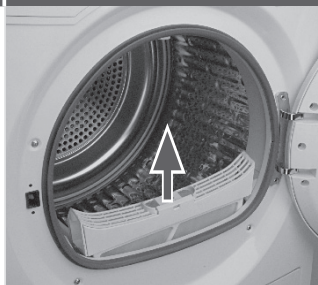

2



3



4

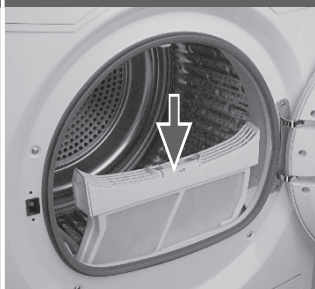

HET CONDENSFILTER REINIGEN

Reinig de condensor filter na elke droogcyclus.

- 1 Open de onderhoudsluikje.
- 2 Open de vier greepjes van de condensfilter.
- 3 Verwijder de condensfilter uit de behuizing.
- 4 Verwijder de filterzeef aan de achterkant.
- 5 Reinig de condensfilter en verwijder alle vuilresten.
- 6 Plaats de filterzeef terug op de achterkant van het condensfilter.

Voor het terugplaatsen van de condensfilter voert u stap 3 tot 1 omgekeerd uit.

Opmerking: als de condensfilter erg vuil is, kan het worden schoongemaakt onder stromend water. Laat de filter goed drogen voor u het weer gebruikt.

1

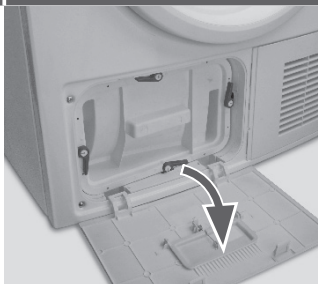

2

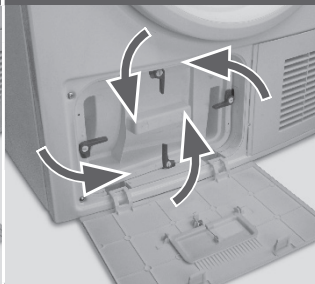

3

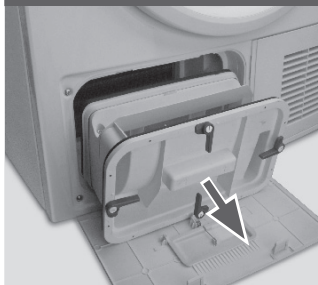

4

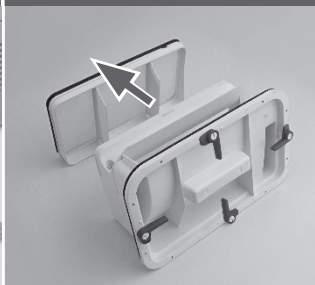

5

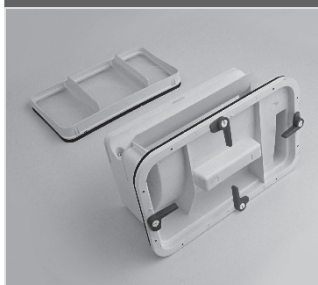

6

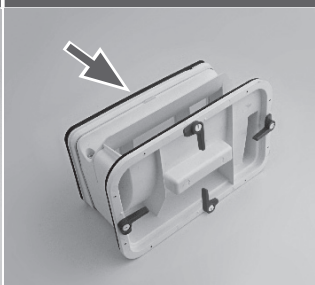

WARMTEPOMPTECHNOLOGIE

De condensdroger met warmtewisselaar heeft een opvallend efficiënt energieverbruik.

De waarden hieronder zijn richtwaarden, vastgesteld onder standaardomstandigheden.

De waarden tijdens het gebruik kunnen afwijken van de vermelde waarden, onder invloed van over- of onderspanning, het type stof, de samenstelling van het te drogen wasgoed, het resterende vocht in de stof en de hoeveelheid wasgoed.

VERBRUIKSTABEL

	Programma	Centrifugesnelheid in rpm (vochtresten)	Energieverbruik		DROOGTIJD	
			HD90	HD80	HD90	HD80
KATOEN/ LIN- NEN	Extra droog	1000 (ca. 60%)	2.34kwh	2.04kwh	4:40h	4:19h
	Kastdroog	1000 (ca. 60%)	1.98kwh	1.83kwh	4:29h	3:55h
	Strijkdroog	1000 (ca. 60%)	1.62kwh	1.39kwh	3:18h	3:02h

REINIGING EN ONDERHOUD

WASDROGER

Neem de buitenkant van de wasdroger en het bedieningspaneel af met een vochtige doek. Voorkom schade aan het apparaat en gebruik geen organische oplosmiddelen of bijtende stoffen.

TROMMEL

Na verloop van tijd kunnen wasverzorgingsmiddelen of kalk in het water een bijna onzichtbaar laagje achterlaten aan de binnenzijde van de trommel. Verwijder dit met een vochtige doek en een reinigingsmiddel. Voorkom schade aan het apparaat en gebruik geen organische oplosmiddelen of bijtende stoffen.

CONDENSATOR

Als de condensator achter de condensfilter vuil is, kan het worden schoongemaakt met de stofzuiger. Beschadig de condensator niet tijdens het schoonmaken.

FOUTCODES

CODE	OORZAAK	OPLOSSING
F2	Er is iets mis met de afvoerpomp.	Neem contact op met de klantenservice.
F31, F32	De thermische sensor van de condensator heeft een open contact of kortsluiting.	Neem contact op met de klantenservice.
F4	De temperatuur van het wasgoed in de trommel verandert niet.	Neem contact op met de klantenservice.
F5	Communicatiefout tussen de PCB en de display.	Neem contact op met de klantenservice.
E6	De filter zit verstopt.	Maak de filter schoon.
Lo	Temperatuur is te laag.	Gebruik de droger als de luchttemperatuur hoger is dan 5 °C.

PROBLEMEN OPLOSSEN

Controleer voordat u contact opneemt met de klantenservice, de volgende zaken:

PROBLEEM	OORZAKEN	OPLOSSING
De wasdroger werkt niet.	<ul style="list-style-type: none">– Slechte aansluiting op de stroomtoevoer.– Stroomstoring.– Geen droogprogramma ingesteld.– Apparaat is niet ingeschakeld.– De watertank is vol.– De deur is niet goed gesloten.	<ul style="list-style-type: none">▪ Controleer de aansluiting op de stroomtoevoer.▪ Controleer de stroomtoevoer.▪ Stel een droogprogramma in.▪ Schakel het apparaat in.▪ Leeg de watertank.▪ Sluit de deur goed.
De wasdroger werkt niet en in het display staat END.	<ul style="list-style-type: none">– De was heeft de met het programma ingestelde toestand bereikt.– De trommel bevat geen wasgoed.	<ul style="list-style-type: none">▪ Controleer of de programma-instelling klopt.▪ Controleer of er wasgoed in de trommel zit.
De droogtijd is te lang en de resultaten niet goed.	<ul style="list-style-type: none">– De programma-instelling is niet correct.– De filter zit verstopt.– De condensator is geblokkeerd.– De wasdroger is te zwaar beladen.– Het wasgoed is te nat.– Het ontluichtingskanaal is geblokkeerd.	<ul style="list-style-type: none">▪ Controleer of het programma goed is ingesteld.▪ Maak de filterzeef schoon.▪ Maak de condensator schoon.▪ Verminder de hoeveelheid wasgoed.▪ Centrifugeer de was goed vóór het drogen.▪ Controleer het ontluichtingskanaal en neem de blokkering weg.
Resterende tijd in het display stopt of slaat een stuk over.	<p>De resterende tijd wordt voortdurend aangepast onder invloed van de volgende factoren:</p> <ul style="list-style-type: none">– Type wasgoed.– Hoeveelheid wasgoed.– Hoeveelheid vocht in het wasgoed.– Omgevingstemperatuur.	<p>De automatische aanpassing hoort bij de normale werking van het apparaat.</p>

SCHAKELSCHEMA

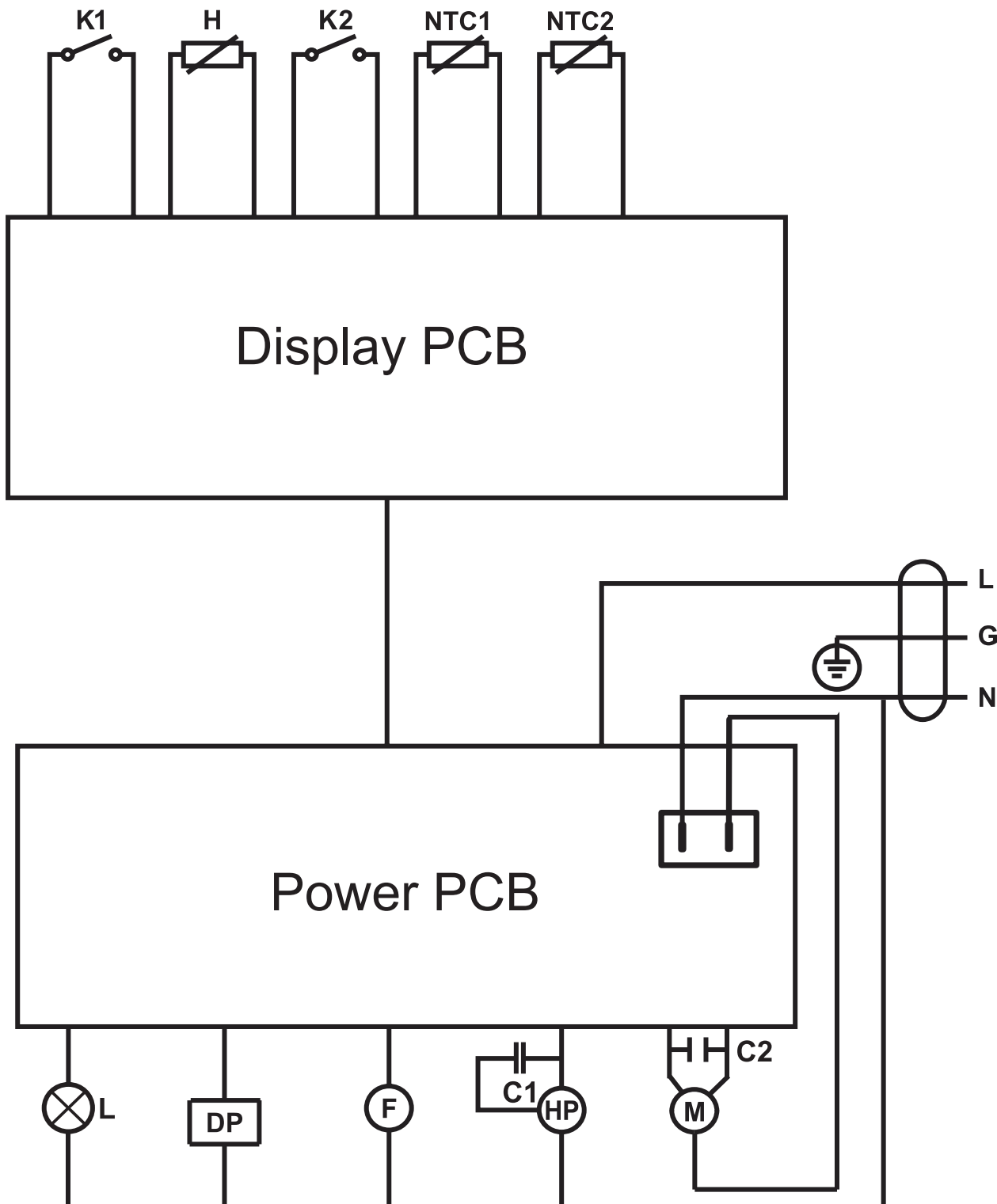

K1	Deurschakelaar	DP	Afvoerpomp
H	Vochtigheidssensor	F	Ventilatormotor
K2	Waterniveauschakelaar	HP	Warmtepomp
NTC1	Temperatuursensor	C1	Condensator 10uf
NTC2	Temperatuursensor	M	Motor
L	Lamp	C2	Condensator 8uf

Productkaart (volgens EU 392/2012)

Handelsmerk	Haier
Model	HD90-A636-DF
Nominale inhoud (kg)	9
Type	Condensatie
Energie-efficiëntieklasse	A++
Jaarlijks energieverbruik (kWh/jaar) ¹⁾	236
Automatische of niet-automatische	Automatisch
Energieverbruik (volledige belading)(kWh/cyclus)	1.98
Energieverbruik (gedeeltelijke belading)(kWh/cyclus)	1.17
Power in uit-stand (W)	0.1
Power in aan-stand (W)	1.19
Duur van de "aan-stand" (min) ²⁾	40
Standaard katoenprogramma ³⁾	 Katoen Coton
Programmatijd (volledige en gedeeltelijke belading)(min)	208
Programmatijd (volledige lading)(min)	269
Programmatijd (gedeeltelijke belading)(min)	162
Condensatie-efficiëntieklasse ⁴⁾	B
Condensatie-efficiëntieklasse	80
Condensatie-efficiëntieklasse (volledige belading)(%)	80
Condensatie-efficiëntieklasse (gedeeltelijke belading)(%)	80
Geluidsniveau (dB)	67
Ingebouwd of vrijstaand	Vrijstaand

1) Gebaseerd op 160 droogcycli van het standaard katoenprogramma bij volledige en gedeeltelijke lading en het verbruik van de spaarstanden. Het werkelijke energieverbruik per cyclus hangt af van hoe het apparaat wordt gebruikt.

2) In het geval dat er een power management systeem is.

3) Standaard katoen programma dat gebruikt wordt bij volledige en gedeeltelijke lading is de standaard programma waarop de informatie op het etiket en het fiche betrekking heeft, dat dit programma geschikt is voor het drogen van het normale natte katoenen wasgoed en dat is de meest efficiënte programma in termen van energieverbruik voor katoen.

4) Klasse G is de minst efficiënte en klasse A is de meest efficiënte.

Productkaart (volgens EU 392/2012)

Handelsmerk	Haier
Model	HD80-A636-DF
Nominale inhoud (kg)	8
Type	Condensatie
Energie-efficiëntieklasse	A++
Jaarlijks energieverbruik (kWh/jaar) ¹⁾	222
Automatische of niet-automatische	Automatisch
Energieverbruik (volledige belading)(kWh/cyclus)	1.83
Energieverbruik (gedeeltelijke belading)(kWh/cyclus)	1.05
Power in uit-stand (W)	0.1
Power in aan-stand (W)	1.19
Duur van de "aan-stand" (min) ²⁾	40
Standaard katoenprogramma ³⁾	 Katoen Coton
Programmatijd (volledige en gedeeltelijke belading)(min)	182
Programmatijd (volledige lading)(min)	235
Programmatijd (gedeeltelijke belading)(min)	143
Condensatie-efficiëntieklasse ⁴⁾	B
Condensatie-efficiëntieklasse	80
Condensatie-efficiëntieklasse (volledige belading)(%)	80
Condensatie-efficiëntieklasse (gedeeltelijke belading)(%)	80
Geluidsniveau (dB)	67
Ingebouwd of vrijstaand	Vrijstaand

1) Gebaseerd op 160 droogcycli van het standaard katoenprogramma bij volledige en gedeeltelijke lading en het verbruik van de spaarstanden. Het werkelijke energieverbruik per cyclus hangt af van hoe het apparaat wordt gebruikt.

2) In het geval dat er een power management systeem is.

3) Standaard katoen programma dat gebruikt wordt bij volledige en gedeeltelijke lading is de standaard programma waarop de informatie op het etiket en het fiche betrekking heeft, dat dit programma geschikt is voor het drogen van het normale natte katoenen wasgoed en dat is de meest efficiënte programma in termen van energieverbruik voor katoen.

4) Klasse G is de minst efficiënte en klasse A is de meest efficiënte.

KLANTENSERVICE

Als u problemen ondervindt met uw apparaat, raadpleeg dan eerst het hoofdstuk **Problemen oplossen** in deze handleiding. Als u daar geen oplossing kunt vinden, kunt u contact opnemen met uw plaatselijke verkooppunt of een van de volgende telefoonnummers bellen.

Zorg voordat u contact opneemt met de klantenservice, dat u de volgende gegevens bij de hand hebt. De gegevens vindt u op de typeplaat:

MODEL _____

SERIENUMMER _____

Controleer ook de **Garantiekaart** die bij het product is geleverd voor het geval het probleem onder de garantie valt.

LAND	TELEFOONNUMMER	KOSTEN
Haier Italië (IT)	199-100 912	
Haier Spanje (ES en PT)	902 509 123	
Haier Duitsland (DE)	0180 5 39 39 99*	* 0,14/min. (vaste lijn)/ max. 0,42/min (mobiel)
Haier Oostenrijk (AT)	0820 001 205*	* 0,1453/min. (vaste lijn)/ max. 0,20/min. (alle overige)
Haier Verenigd Koninkrijk (UK)	0845 025 30 25	
Haier Frankrijk (FR)	0980 406 409	
HAIER Benelux (NL)	070 891 25 67	
HAIER Benelux (VL)	02 808 41 31	
HAIER Benelux (FR)	02 808 41 32	
HAIER Benelux (LUX)	0220 880 325	

Zie voor alle andere landen het gedeelte Service en Ondersteuning op: www.haier.com.

Haier

0180500718