

Register your product and get support at
www.philips.com/welcome

DS9000



EN **User manual**

DA **Brugervejledning**

DE **Benutzerhandbuch**

ES **Manual del usuario**

FR **Mode d'emploi**

IT **Manuale utente**

KO **사용 설명서**

NL **Gebruiksaanwijzing**

SV **Användarhandbok**

PHILIPS

Inhoudsopgave

1	Belangrijk	144
	Veiligheid	144
	Kennisgeving	148

2	Uw stationsluidspreker	151
	Inleiding	151
	Wat zit er in de doos?	151
	Overzicht van het apparaat	152
	Overzicht van de afstandsbediening	153

3	Aan de slag	155
	De afstandsbediening voorbereiden	155
	Stroom aansluiten	156
	Inschakelen	157

4	Afspelen	158
	Muziek van de iPod/iPhone afspelen	158
	Muziek van een extern apparaat afspelen	159
	Het volumeniveau aanpassen	160
	Geluid uitschakelen	160

5	Productinformatie	161
	Specificaties	161

6	Problemen oplossen	162
----------	---------------------------	-----

1 Belangrijk

Veiligheid

Weet wat deze veiligheidssymbolen betekenen



Deze 'bliksemschicht' waarschuwt voor ongeïsoleerd materiaal in het apparaat dat een elektrische schok kan veroorzaken. Voor uw eigen veiligheid en die van anderen is het van belang dat u het apparaat niet opent.

Het 'uitroepteken' waarschuwt voor kenmerken waarvoor u de bijgesloten documentatie aandachtig dient te lezen om bedienings- en onderhoudsproblemen te voorkomen.

WAARSCHUWING: om het risico van brand of een elektrische schok zo veel mogelijk te beperken mag dit apparaat niet worden blootgesteld aan regen of vocht en mogen er geen vloeistofhoudende voorwerpen, zoals vazen, op dit apparaat worden geplaatst.

VOORZICHTIG: om het risico van brand of een elektrische schok zo veel mogelijk te beperken dient u de brede pin van de stekker te passen op de brede opening van het contact en volledig in te brengen.

Belangrijke veiligheidsinstructies

- ① Lees deze instructies.
- ② Bewaar deze instructies.
- ③ Let op waarschuwingen.
- ④ Volg alle instructies.
- ⑤ Plaats dit apparaat niet nabij water.
- ⑥ Reinig alleen met een droge doek.
- ⑦ Dek de ventilatieopeningen niet af. Installeer dit apparaat volgens de instructies van de fabrikant.
- ⑧ Niet installeren in de nabijheid van warmtebronnen zoals radiatoren, warmeluchtroosters, kachels of andere apparaten (zoals versterkers) die warmte produceren.
- ⑨ Plaats het netsnoer zodanig dat niemand erop trapt en het niet wordt afgeklemd, in het bijzonder bij stekkers, stopcontacten en het punt waar het netsnoer uit het apparaat komt.
- ⑩ Gebruik uitsluitend door de fabrikant gespecificeerde toebehoren/accessoires.
- ⑪ Uitsluitend te gebruiken met de door de fabrikant gespecificeerde of bij het apparaat verkochte wagen, standaard, statief, beugel of onderstel. Bij gebruik van een wagen dient u de combinatie wagen/apparaat voorzichtig te verplaatsen om te voorkomen dat deze omvalt.



- ⑫ Haal de stekker bij onweer en wanneer het apparaat langere tijd niet wordt gebruikt, uit het stopcontact.
- ⑬ Laat al het onderhoud verrichten door erkend onderhoudspersoneel. Onderhoud is vereist wanneer het apparaat, het netsnoer of de stekker is beschadigd, wanneer er vloeistof in het apparaat is gekomen of er een voorwerp op het apparaat is gevallen, wanneer het apparaat is blootgesteld aan regen of vocht, wanneer het apparaat niet goed functioneert of wanneer het is gevallen.
- ⑭ **WAARSCHUWING** batterijgebruik – Om te voorkomen dat batterijen gaan lekken, wat kan leiden tot lichamelijk letsel of beschadiging van eigendommen of het apparaat:
- Plaats alle batterijen met + en - zoals staat aangegeven op het apparaat.
 - Plaats geen oude en nieuwe of verschillende typen batterijen in het apparaat.
 - Verwijder de batterijen wanneer u het apparaat langere tijd niet gebruikt.
- ⑮ Stel het apparaat niet bloot aan vocht.
- ⑯ Plaats niets op het apparaat dat gevaar kan opleveren, zoals een glas water of een brandende kaars.

Veiligheid - Belangrijke opmerkingen voor gebruikers in het Verenigd Koninkrijk

Stekker

Dit apparaat heeft een stekker die is goedgekeurd voor 13 ampère. In dit type stekker vervangt u de zekering als volgt:

- ① Verwijder het deksel van de zekering en de zekering zelf.
- ② Plaats een nieuwe zekering van het goedgekeurde type BS1362, 3 ampère, A.S.T.A. of BSI.
- ③ Plaats het deksel terug.

Als de stekker niet geschikt is voor uw stopcontacten, kunt u hem afknippen en in plaats daarvan een passende stekker monteren.

Als de stekker een zekering bevat, dient de waarde daarvan 3 ampère te zijn. Bij gebruik van een stekker zonder zekering mag de zekering in de meterkast niet groter zijn dan 3 ampère.

Opmerking: gooi de afgeknipte stekker weg om het gevaar van een elektrische schok te voorkomen wanneer die elders in een stopcontact van 13 ampère zou worden gestoken.

Een stekker aansluiten

De draden in het netsnoer hebben de volgende kleurcode: blauw = nul (N), bruin = fase (L).

Als deze kleuren niet overeenkomen met de kleurmarkeringen voor de polen in de stekker gaat u als volgt te werk:

- Sluit de blauwe draad aan op de zwarte of met een N gemarkeerde pool.
- Sluit de bruine draad aan op de rode of met een L gemarkeerde pool.
- Sluit deze draden niet aan op het groene (of groen-gele) of met een E (of \perp) gemarkeerde aardcontact in de stekker.

Bevestig de trekontlasting over de mantel van het netsnoer - niet slechts over de twee draden - en sluit de stekker.

Copyright in het Verenigd Koninkrijk

Voor het opnemen en afspelen van materiaal kan toestemming nodig zijn. Raadpleeg de Copyright Act van 1956 en de Performer's Protection Acts van 1958 tot en met 1972.



Waarschuwing

- Als u het netsnoer of de aansluiting op het apparaat gebruikt om het apparaat uit te schakelen, dient u ervoor te zorgen dat deze goed toegankelijk zijn.



Waarschuwing

- Verwijder de behuizing van dit apparaat nooit.
- Geen enkel onderdeel van dit apparaat hoeft ooit te worden gesmeerd.
- Plaats dit apparaat nooit op andere elektrische apparatuur.
- Houd dit apparaat uit de buurt van direct zonlicht, open vuur of warmte.
- Zorg ervoor dat u altijd toegang hebt tot het netsnoer of de stekker om de stroom van dit apparaat uit te schakelen.

Kennisgeving

Eventuele wijzigingen of modificaties aan het apparaat die niet uitdrukkelijk zijn goedgekeurd door Philips Consumer Lifestyle kunnen tot gevolg hebben dat gebruikers het recht verliezen het apparaat te gebruiken.



Dit product voldoet aan de vereisten met betrekking tot radiostoring van de Europese Unie.

Recycling



Uw product is vervaardigd van kwalitatief hoogwaardige materialen en onderdelen die gerecycled en opnieuw gebruikt kunnen worden.

Wanneer een product is voorzien van een symbool van een afvalcontainer met een kruis erdoorheen, valt het product onder de Europese richtlijn 2002/96/EG:



Gooi het product nooit weg met ander huishoudelijk afval. Informeer u over de lokale regels inzake gescheiden afvalophaling van elektrische en elektronische toestellen. Een goede afvalverwerking van uw oude product draagt bij tot het voorkomen van mogelijke schade voor het milieu en de volksgezondheid.

Uw product bevat batterijen die, overeenkomstig de Europese richtlijn 2006/66/EG, niet bij het gewone huishoudelijke afval mogen worden weggegooid.



Informeer u over de lokale regels inzake de gescheiden ophaling van gebruikte batterijen. Een goede afvalverwerking van uw oude

product draagt bij tot het voorkomen van mogelijke schade voor het milieu en de volksgezondheid.

Milieu-informatie

Er is geen overbodig verpakkingsmateriaal gebruikt. We hebben ervoor gezorgd dat de verpakking gemakkelijk kan worden gescheiden in drie materialen: karton (de doos), polystyreen (buffer) en polyethyleen (zakken en afdekking).

Het systeem bestaat uit materialen die kunnen worden gerecycled en opnieuw kunnen worden gebruikt wanneer het wordt gedemonteerd door een gespecialiseerd bedrijf. Houd u aan de plaatselijke regelgeving inzake het weggooiën van verpakkingsmateriaal, lege batterijen en oude apparatuur.



“Made for iPod, iPhone” betekenen dat een elektronisch accessoire specifiek is ontworpen om op een iPod, iPhone te worden aangesloten en dat het door de leverancier is gecertificeerd en aan de prestatiecriteria van Apple voldoet.

Apple is niet verantwoordelijk voor de bediening van dit apparaat en of het apparaat al dan niet voldoet aan de richtlijnen met betrekking tot veiligheid en regelgeving.

Het gebruik van dit accessoire met een iPod, iPhone kan de draadloze werking beïnvloeden.

iPod is een handelsmerk van Apple Inc., geregistreerd in de Verenigde Staten en andere landen

Opmerking

- Het typeplaatje bevindt zich aan de onderkant van het apparaat.

2 Uw stationsluidspreker

Gefeliciteerd met uw aankoop en welkom bij Philips! Registreer uw product op www.philips.com/welcome om optimaal gebruik te kunnen maken van de door Philips geboden ondersteuning.

Inleiding

Met dit apparaat kunt u van de audio van uw iPod/iPhone en andere audioapparatuur genieten.

Wat zit er in de doos?

Controleer de inhoud van het pakket:

- Apparaat
- Afstandsbediening
- 1 VDE-netsnoer
- 1 BS-netsnoer
- 1 Aux-in-kabel
- Gebruikershandleiding

Overzicht van het apparaat

Vooraanzicht

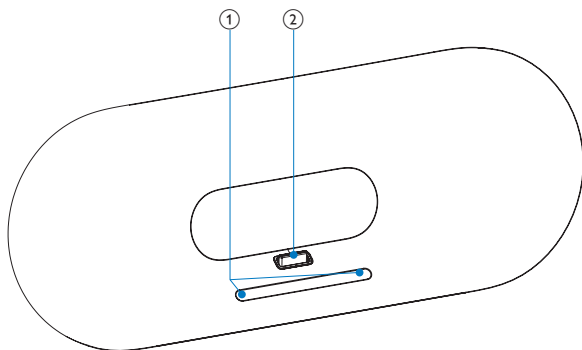

① - VOL +

- Hiermee past u het volume aan.

② iPod/iPhone-station

Achteraanzicht

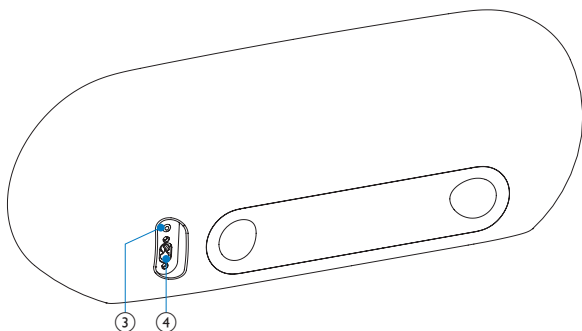

- ③ **AUX IN**
- Ingang voor een extern audioapparaat.
- ④ **Aansluiting netvoeding**

Overzicht van de afstandsbediening

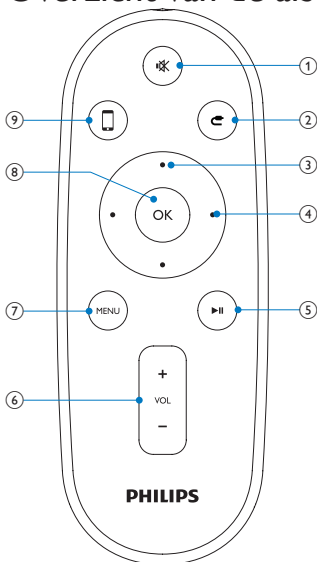

- ① **🔇**
- Hiermee schakelt u het geluid uit of in.
- ② **↔**
- Hiermee selecteert u de Aux-in-modus.
- ③ **Toetsen omhoog/omlaag**
- Hiermee navigeert u door het iPod/iPhone-menu.

- ④ **Vooruitspoelen/terugspoelen**
 - Hiermee gaat u snel vooruit/achteruit in een track of de iPhone/iPod.
 - Hiermee gaat u naar de vorige/volgende track.
- ⑤ **▶||**
 - Hiermee start of onderbreekt u het afspelen.
- ⑥ **VOL +/-**
 - Hiermee past u het volume aan.
- ⑦ **MENU**
 - Hiermee opent u het iPod/iPhone-menu.
- ⑧ **OK**
 - Hiermee bevestigt u een selectie.
- ⑨ **□**
 - Hiermee selecteert u de iPod/iPhone-stationsmodus.

3 Aan de slag



Let op

- Gebruik van dit product dat niet overeenkomt met de beschrijving in deze handleiding of het maken van aanpassingen kan leiden tot blootstelling aan gevaarlijke straling of een anderszins onveilige werking van dit product.

Volg altijd de instructies in dit hoofdstuk op volgorde.

Als u contact opneemt met Philips, wordt u gevraagd om het model- en serienummer van dit apparaat. Het model- en serienummer bevinden zich aan de onderkant van het apparaat. Noteer de nummers hier:

Modelnummer _____

Serienummer _____

De afstandsbediening voorbereiden



Let op

- Ontploffingsgevaar! Houd batterijen uit de buurt van hitte, zonlicht of vuur. Werp batterijen nooit in het vuur.

Voor het eerste gebruik:

- 1 Verwijder het beschermlijpje om de batterij van de afstandsbediening te activeren.

De batterij van de afstandsbediening vervangen:

- 1 Open het klepje van het batterijvak.
- 2 Plaats één CR2032-batterij met de juiste polariteit (+/-) zoals aangegeven.

3 Sluit het klepje van het batterijvak.

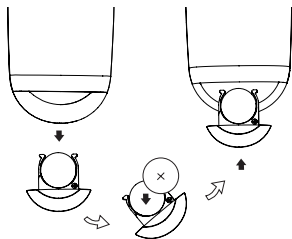

Opmerking

- Voordat u op een van de functieknoppen op de afstandsbediening drukt, moet u eerst de juiste bron selecteren met behulp van de afstandsbediening in plaats van met de knoppen op het apparaat.
- Verwijder de batterij als u de afstandsbediening langere tijd niet gaat gebruiken.

Stroom aansluiten



Let op

- Risico op beschadiging! Controleer of het netspanningsvoltage overeenkomt met het voltage dat staat vermeld op de onderzijde van het apparaat.
- Risico op elektrische schok! Wanneer u het netsnoer loskoppelt, moet u altijd de stekker uit het stopcontact halen. Trek nooit aan het snoer.
- Zorg ervoor dat u alle andere aansluitingen hebt uitgevoerd voordat u het netsnoer op het stopcontact aansluit.

- 1 Sluit het netsnoer aan op een stopcontact.

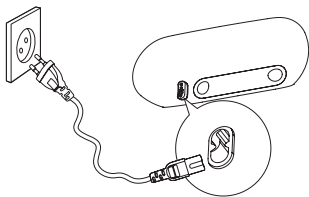

Inschakelen

- 1 Het apparaat wordt automatisch ingeschakeld nadat het op een stopcontact is aangesloten.
 - ↳ Wanneer u het apparaat nadert, gaat het lampje onder de volumeknop op het apparaat automatisch branden.

Overschakelen naar de energiebesparende stand-bymodus

Het apparaat schakelt in het volgende geval automatisch over naar de stand-bymodus.

- In de **DOCK**-modus: verwijder de iPod/iPhone
- In de **AUX-IN**-modus: geen signaalvoer gedurende 15 minuten.

4 Afspelen

Muziek van de iPod/iPhone afspelen

U kunt via dit apparaat luisteren naar audio van uw iPod/iPhone.

Compatibele iPod/iPhone-modellen

Apple iPod-, iPhone-modellen met een 30-pins stationsaansluiting:

- iPod nano (3e generatie)
- iPod nano (4e generatie)
- iPod nano (5e generatie)
- iPod classic
- iPod touch (1e generatie)
- iPod touch (2e generatie)
- iPod touch (3e generatie)
- iPhone
- iPhone 3G
- iPhone 3GS

De iPod/iPhone op het station plaatsen

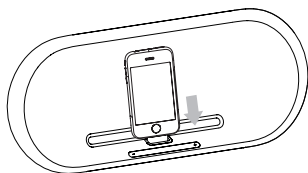

- 1 Plaats de iPod/iPhone op het station.



De iPod/iPhone verwijderen

- 1 Trek de iPod/iPhone uit het station.

Naar de iPod/iPhone luisteren

- 1 Zorg ervoor dat de iPod/iPhone goed op het station is geplaatst.
- 2 Druk op  om de stationsmodus te selecteren.
- 3 Druk op .
 - ↳ De aangesloten iPod/iPhone wordt afgespeeld.
 - Druk op  om te pauzeren of hervatten.
 - Om naar een andere track te gaan, drukt u op de toets voor snel vooruitspoelen/terugspoelen.
 - Om tijdens het afspelen te zoeken, houdt u de toets voor snel vooruitspoelen/terugspoelen ingedrukt. Wanneer u deze loslaat, wordt het normaal afspelen hervat.
 - Door het menu navigeren: druk op **MENU**, druk vervolgens op de toets omhoog/omlaag om een selectie te maken en druk op **OK** om te bevestigen.

De iPod/iPhone opladen

De op het station geplaatste iPod/iPhone wordt opgeladen zodra het apparaat op een stopcontact is aangesloten.

Muziek van een extern apparaat afspelen

U kunt met dit apparaat ook naar muziek van een extern audioapparaat luisteren.

- 1 Druk op  om de Aux-in-modus te selecteren.
- 2 Sluit de meegeleverde Aux-in-kabel aan op:
 - De **AUX IN** -aansluiting (3,5 mm) aan de achterkant van het apparaat.

- De hoofdtelefoonaansluiting op een extern apparaat.
- 3** Start het afspelen op het apparaat (zie de gebruikershandleiding bij het apparaat).
-

Het volumeniveau aanpassen

- 1** Druk tijdens het afspelen op **VOL +/-** om het volume te verhogen of te verlagen.
-

Geluid uitschakelen

- 1** Druk tijdens het afspelen op **MUTE** om het geluid in of uit te schakelen.

5 Productinformatie



Opmerking

- Productinformatie kan zonder voorafgaande kennisgeving worden gewijzigd.

Specificaties

Versterker

Nominaal uitgangsvermogen	2 x 50 W RMS
Signaal-ruisverhouding	85 dB
Aux-in	0,6 V RMS 10.000 ohm

Algemene informatie

Netspanning	100-240 V~, 50/60 Hz
Stroomverbruik in werking	<100 W
Stroomverbruik in energiebesparende stand-bystand	< 1 W
Afmetingen	
- Apparaat (b x h x d)	562 x 219 x 180 mm
Gewicht	
- Apparaat	6,4 kg

6 Problemen oplossen



Waarschuwing

- Verwijder de behuizing van dit apparaat nooit.

Probeer het apparaat nooit zelf te repareren. Hierdoor wordt de garantie ongeldig.

Als er zich problemen voordoen bij het gebruik van dit apparaat, controleer dan het volgende voordat u om service vraagt. Als het probleem onopgelost blijft, gaat u naar de website van Philips (www.philips.com/welcome). Als u contact opneemt met Philips, zorg er dan voor dat u het apparaat, het modelnummer en het serienummer bij de hand hebt.

Geen stroom

- Controleer of de stekker van het apparaat goed in het stopcontact zit.
- Zorg ervoor dat er stroom op het stopcontact staat.

Geen geluid

- Pas het volume aan.

Het apparaat reageert niet

- Haal de stekker uit het stopcontact en steek deze er vervolgens weer in. Schakel het apparaat opnieuw in.



© 2010 Koninklijke Philips Electronics N.V.

All rights reserved.

DS9000_10_UM_V3.0

