

**BOSCH**

Register your
new device on
MyBosch now and
get free benefits:
[bosch-home.com/
welcome](https://www.bosch-home.com/welcome)

Contact grill

TFB440..

[de]	Gebrauchsanleitung	Kontaktgrill	4
[en]	Instruction manual	Contact grill	8
[fr]	Mode d'emploi	Grill de contact	12
[it]	Istruzioni per l'uso	Bistecchiera – Multigrill	16
[nl]	Gebruiksaanwijzing	Contactgrill	20
[da]	Brugsanvisning	Kontaktgrill	24
[no]	Bruksanvisning	Kontaktgrill	28
[sv]	Bruksanvisning	Kontaktgrill	32
[fi]	Käyttöohje	Kontaktgrilli	36
[es]	Instrucciones de uso	Parrilla eléctrica	40
[pt]	Instruções de serviço	Grelhador contacto	45
[el]	Οδηγίες χρήσης	Γκριλ επαφής	49
[tr]	Kullanım kılavuzu	Tost Makinesi	54
[pl]	Instrukcja obsługi	Grill kontaktowy	60
[ru]	Инструкция по эксплуатации	Контактный гриль	64
[ar]	إرشادات الاستخدام	شواية بغطاء متصل ضاغط	73
[fa]	راهنمای استفاده	گریل دو طرفه	77

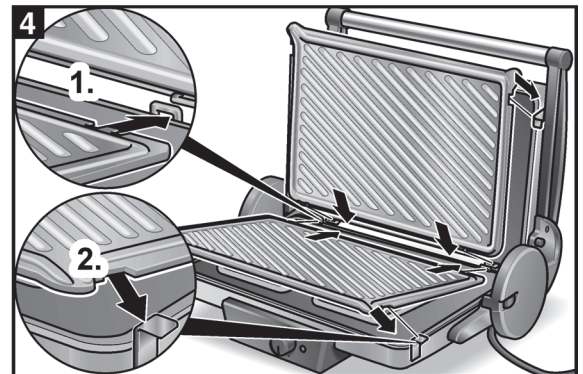
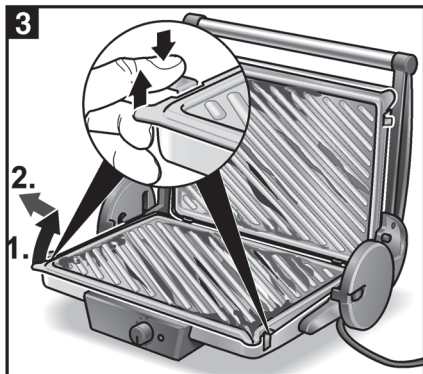
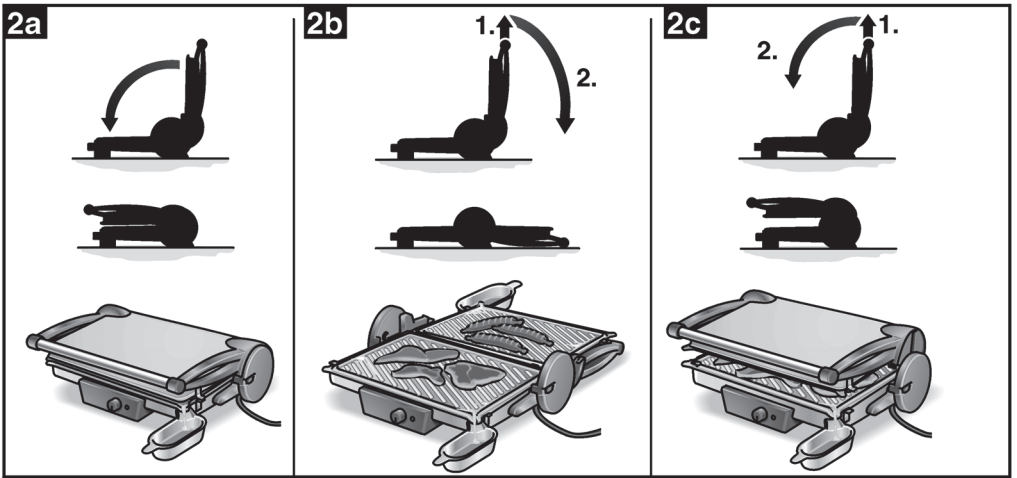
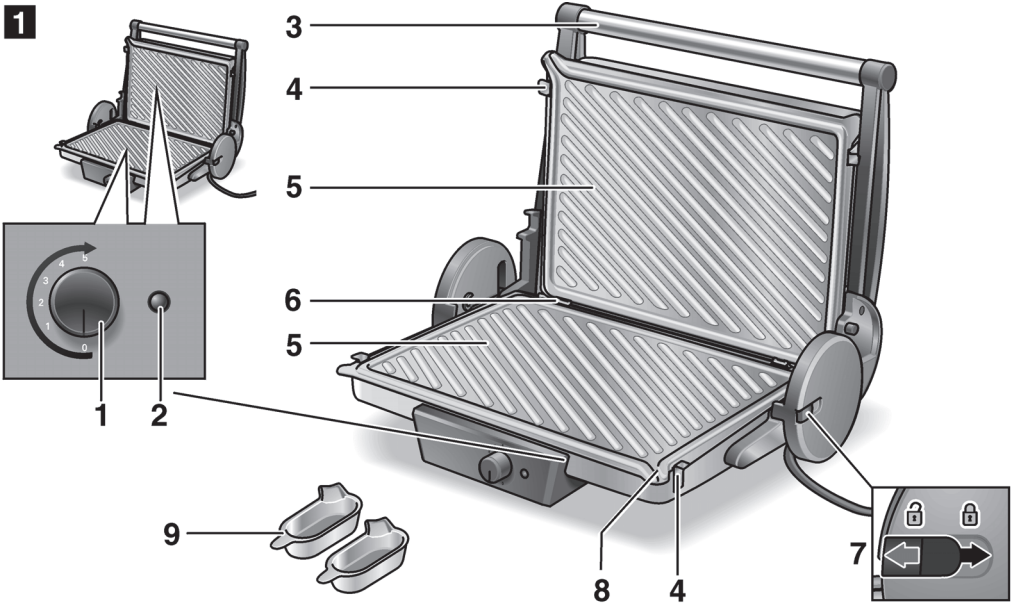

5

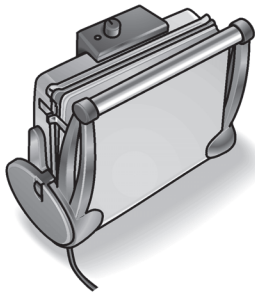
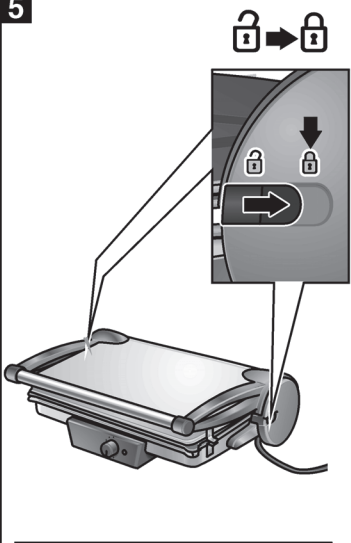

6

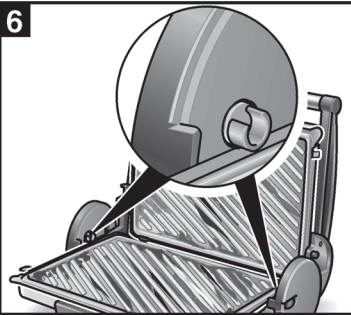

	<p>A </p> <p>B </p> <p>C </p> 	
	A B	5
	A B	5
	A B	4-5
	B	4-5
	A B	5
	A B	4-5
	A	5
	C	5
Keep warm	B C	1-3

Bestimmungsgemäßer Gebrauch

Dieses Gerät ist nur für den privaten Haushalt und das häusliche Umfeld bestimmt.

Das Gerät nur in Innenräumen bei Raumtemperatur und bis zu 2000 m über Meereshöhe verwenden.

Wichtige Sicherheitshinweise

Die Gebrauchsanleitung bitte sorgfältig durchlesen, danach handeln und aufbewahren! Bei Weitergabe des Geräts diese Anleitung beilegen.

Dieses Gerät kann von Kindern ab 8 Jahren und darüber und von Personen mit reduzierten physischen, sensorischen oder mentalen Fähigkeiten oder Mangel an Erfahrung und/oder Wissen benutzt werden, wenn sie beaufsichtigt oder bezüglich des sicheren Gebrauchs des Gerätes unterwiesen wurden und die daraus resultierenden Gefahren verstanden haben. Kinder unter 8 Jahren sind vom Gerät und der Anschlussleitung fernzuhalten und dürfen das Gerät nicht bedienen. Kinder dürfen nicht mit dem Gerät spielen. Reinigung und Benutzer-Wartung dürfen nicht durch Kinder vorgenommen werden, es sei denn, sie sind 8 Jahre oder älter und werden beaufsichtigt.

Stromschlaggefahr!

- Das Gerät darf nur über eine vorschriftsmäßig installierte Steckdose mit Erdung an ein Stromnetz mit Wechselstrom angeschlossen werden. Stellen Sie sicher, dass das Schutzleitersystem der elektrischen Hausinstallation vorschriftsmäßig installiert ist.
- Gerät nur gemäß Angaben auf dem Typenschild anschließen und betreiben.
- Nur benutzen, wenn Zuleitung und Gerät keine Beschädigungen aufweisen.
- Reparaturen am Gerät, wie z. B. eine beschädigte Netzanschlussleitung auswechseln, dürfen nur durch unseren Kundendienst ausgeführt werden, um Gefährdungen zu vermeiden.
- Das Gerät oder Netzkabel niemals in Wasser tauchen oder in den Geschirrspüler geben.
- Das Netzkabel nicht mit heißen Teilen in Berührung bringen oder über scharfe Kanten ziehen.
- Im Fehlerfall sofort den Netzstecker ziehen oder die Netzspannung ausschalten.

Brandgefahr!

- Gerät niemals an Zeitschaltuhren oder fernbedienbare Steckdosen anschließen und betreiben.
- Stecker ziehen nach jedem Gebrauch, vor dem Reinigen, vor dem Verlassen des Raumes und im Fehlerfall.
- Das Gerät während des Betriebs stets beaufsichtigen!

Erstickungsgefahr!

Kinder nicht mit Verpackungsmaterial spielen lassen.

Verletzungsgefahr!

Fehlanwendung des Gerätes kann zu Verletzungen führen.

Verbrennungsgefahr!



Während des Betriebs des Gerätes kann die Temperatur der berührbaren Oberfläche sehr hoch sein. Nur am Griff anfassen, erst nach dem Abkühlen transportieren!

Herzlichen Glückwunsch zum Kauf Ihres neuen Gerätes aus dem Hause Bosch. Weitere Informationen zu unseren Produkten finden Sie auf unserer Internetseite.

Teile und Bedienelemente

Bild 1

- 1 Drehregler
- 2 Kontroll-Lampe
- 3 Griff
- 4 Plattenhalter (4x)
- 5 Grillplatten *
- 6 Plattenfixierung (4x)
- 7 Verriegelungsschieber (2x)
- 8 Fettablauf
- 9 Fettauffangschalen * (2x)

* Spülmaschinen geeignet

Vor dem ersten Gebrauch

- Verriegelungsschieber auf  stellen.
- Den Kontaktgrill mit der Zuleitung an der Steckdose anstecken.
- Das Gerät aufklappen.
- Den Drehregler auf die höchste Stufe einstellen und ohne Grillgut bei gut gelüftetem Raum (geöffnetem Fenster) mindestens 3x aufheizen, danach abkühlen lassen.
- Beim erstmaligen Gebrauch kann es während der ersten Minuten zu geringfügiger Geruchsbildung oder leichter Raumentwicklung kommen. Dies stellt keine Gefahr dar und ist kein Anzeichen für eine Fehlfunktion des Produkts. In diesem Fall das Fenster öffnen und den Raum lüften, bis Rauch oder Geruch beseitigt sind.
- **Bild 3:** Grillplatten entnehmen, spülen und trocknen. Die beschichtete Oberfläche mit Speiseöl leicht einfetten.
- **Bild 4:** Beim Einsetzen darauf achten, dass die Laschen hinten in den Plattenfixierungen stecken und die Plattenhalter eingerastet sind.

Gebrauch

Verbrennungsgefahr!

Beim Grillen kann Fett spritzen.

Wichtig: Nicht ohne Grillplatten betreiben!

Die beschichteten Platten nicht mit scharfkantigen Gegenständen zerkratzen!

Der Kontaktgrill kann in verschiedenen Positionen benutzt werden, dadurch sind verschiedene Zubereitungsarten möglich. Auf den Ausklappseiten am Anfang der Gebrauchsanleitung sind Empfehlungen zu den Grillzeiten und Grilleinstellungen für verschiedene Speisen abgebildet.

Kontaktgrillen (Bild 2a)

Die obere Grillplatte liegt mit der geriffelten Seite direkt auf dem Grillgut. Das Grillgut wird gleichmäßig von oben und unten gegart. Besonders gut geeignet zum schnellen Grillen bei hohen Temperaturen, z. B. Rumpsteaks, Koteletts oder Paninis.

Grillen (Bild 2b)

Der Grill wird ganz aufgeklappt. Das Grillgut wird über die ganze Fläche verteilt und muss gewendet werden.

Überbacken (Bild 2c)

Die obere Platte wird nach oben gezogen und in der höchsten Position waagrecht eingehängt. Die obere Grillplatte darf das Grillgut nicht berühren. Besonders geeignet zum Gratinieren und Überbacken.

Zubereitung

- Den Kontaktgrill je nach Zubereitungsart aufstellen.
- Grillplatten mit der beschichteten Seite zum Grillgut einlegen.
- Die Fettauffangschale unter den Fettablauf stellen.
- Gerät schließen und mit dem Drehregler die gewünschte Temperatur einstellen.
- Die Kontroll-Lampe leuchtet auf. Sie erlischt, sobald die eingestellte Temperatur erreicht ist.
- Jetzt das Grillgut auflegen.
- Die Zubereitungszeit richtet sich nach Dicke und Größe des Lebensmittels.

Tipp: Um optimale Ergebnisse zu erhalten, die Temperatur während der Benutzung anpassen.

Allgemeines

Grillgut hell anstatt dunkel oder braun grillen, verbrannte Reste entfernen. Stärkekhaltige Lebensmittel, insbesondere Getreide und Kartoffelprodukte, nicht zu intensiv grillen (acrylamidarme Zubereitung).

Heizen Sie vor dem Belegen der Grillplatten den Grill vor. Die Grillplatten belegen. Vor dem Auflegen von neuem Grillgut die Platten mit Küchenpapier abwischen. Tiefgefrorenes Grillgut muss vollständig aufgetaut und trocken sein. Fleisch und Fisch erst nach dem Grillen salzen.

Kleine Störungen selbst beheben

Das Gerät lässt sich zur Aufbewahrung nicht verriegeln.

- **Bild 5:** Der Verriegelungsschieber ist bereits geschlossen (Ⓐ). Den Schieber öffnen (Ⓑ).
- oder
- **Bild 6:** Die Verriegelung ist verschmutzt. Die Verriegelung reinigen.
-

Reinigen

Stromschlaggefahr!

Vor dem Reinigen den Netzstecker ziehen. Gerät niemals in Wasser tauchen, nur feucht abwischen! Keinen Dampfreiniger benutzen. Gerät abkühlen lassen.

Achtung!

Oberflächen können beschädigt werden. Keine scheuernden Reinigungsmittel verwenden. Nicht mit Backofen-/Grill-Spray reinigen.

- Grillplatten herausnehmen. Grillplatten und Fettauffangschalen sind spülmaschinenfest.
- Die Standflächen des Gerätes regelmäßig reinigen.

Tipp: Grillplatten von Hand reinigen, solange sie noch lauwarm sind.

Aufbewahren

Bild 5

- Zum Aufbewahren das Gerät abkühlen lassen und die Grillplatten schließen.
- Dazu die beiden Verriegelungsschieber auf  stellen.

Tipp: Das Gerät kann waagrecht oder senkrecht aufbewahrt werden.

Technische Daten

Elektrischer Anschluss	220-240 V~ 50/60 Hz
Leistung	1800 W
Gerätehöhe	115 mm
Gerätebreite	400 mm
Gerätetiefe	330 mm

Entsorgung



Entsorgen Sie die Verpackung umweltgerecht. Dieses Gerät ist entsprechend der europäischen Richtlinie 2012/19/EU über Elektro- und Elektronikaltgeräte (waste electrical and electronic equipment – WEEE) gekennzeichnet. Die Richtlinie gibt den Rahmen für eine EU-weit gültige Rücknahme und Verwertung der Altgeräte vor. Über aktuelle Entsorgungswege bitte beim Fachhändler informieren.

Garantiebedingungen

Für dieses Gerät gelten die von unserer jeweils zuständigen Landesvertretung herausgegebenen Garantiebedingungen des Landes, in dem das Gerät gekauft wurde. Sie können die Garantiebedingungen jederzeit über Ihren Fachhändler, bei dem Sie das Gerät gekauft haben, oder direkt bei unserer Landesvertretung anfordern. Die Garantiebedingungen für Deutschland und die Adressen finden Sie auf den letzten vier Seiten dieses Heftes. Darüber hinaus sind die Garantiebedingungen auch im Internet unter der benannten Webadresse hinterlegt. Für die Inanspruchnahme von Garantieleistungen ist in jedem Fall die Vorlage des Kaufbeleges erforderlich.

Änderungen vorbehalten.

Intended use

This appliance is intended for domestic use only.
Only use the appliance indoors at room temperature and up to 2000 m above sea level.

Important safety information

Please read and follow the operating instructions carefully and keep them for later reference! Enclose these instructions when you give this appliance to someone else.

This appliance can be used by children aged from 8 years and above and by persons with reduced physical, sensory or mental capabilities or lack of experience and knowledge if they have been given supervision or instruction concerning use of the appliance in a safe way and if they understand the hazards involved. Keep children under 8 years of age away from the appliance and connecting cable and do not allow them to use the appliance. Children shall not play with the appliance. Cleaning and user maintenance shall not be made by children unless they are older than 8 years and supervised.

Risk of electric shock!

- The appliance may only be connected to a power supply with alternating current via a correctly installed socket with earthing. Ensure that the protective conductor system of the domestic supply has been correctly installed.
- Connect and operate the appliance only in accordance with the specifications on the rating plate.
- Do not use the appliance if the power cord and/or appliance are damaged.
- Only our customer service may repair the appliance, e.g. by replacing a damaged power cord, in order to avoid hazards.
- Never immerse the appliance or mains cable in water or place it in the dishwasher.
- The power cord must not come into contact with hot parts or be pulled across sharp edges.
- If there is a fault, pull out the mains plug immediately or switch off the power supply.

Risk of fire!

- Do not connect the appliance to or operate it by means of a time switch or remote control socket.
- Always pull out the mains plug after using the appliance, before cleaning the appliance, before leaving the room or if a fault occurs.
- Never leave the appliance unattended while it is switched on!

Risk of suffocation!

Do not allow children to play with packaging material.

Risk of injury!

Improper use of this appliance may result in injury.

Risk of burns!



During operation of the appliance the temperature of exposed surfaces may become very high. Take hold of the appliance by the handle only, do not transport the appliance until it has cooled down!

Congratulations on the purchase of your new Bosch appliance. You can find further information about our products on our website.

Parts and controls

Fig. 1

- 1 Rotary knob
- 2 Indicator light
- 3 Handle
- 4 Plate holder (4x)
- 5 Grill plates *
- 6 Plate lock (4x)
- 7 Locking slide (2x)
- 8 Fat drain
- 9 Fat collecting cups * (2x)

* dishwasher-proof

Before using your appliance for the first time

- Move locking slides to .
- Insert the power cord of the contact grill into the socket.
- Open the appliance.
- Turn rotary knob to the highest setting and heat up appliance without any food at least 3x in a well ventilated room (open window), then leave to cool down.
- When using for the first time, a slight odor and a little smoke may appear during the first few minutes of use. This is not a threat nor any evidence of malfunction of the product. In this case open the window and ventilate the room until there is no more smoke or odor.
- **Fig. 3:** Remove grill plates, wash and dry. Lubricate the coated surface with a little cooking oil.
- **Fig. 4:** When inserting the grill plates, ensure that the lugs are inserted into the plate locks at the back and that the plate holders are engaged.

Using the appliance

⚠ Risk of burns!

Fat may splash during grilling.

Important: Do not operate without grill plates! Do not scratch the coated plates with sharp-edged objects!

As the contact grill can be used in different positions, various cooking methods are possible. The fold-out pages at the front of the instruction manual illustrate recommended grilling times and grill settings for different foods.

Contact grilling (Fig. 2a)

The corrugated side of the upper grill plate is placed directly on the food. The food is cooked evenly from above and below. Especially suitable for quick grilling at high temperatures, e.g. rump steaks, chops or paninis.

Grilling (Fig. 2b)

The grill is opened fully. The food is distributed over the whole area and must be turned.

Au gratin dishes (Fig. 2c)

The upper plate is pulled up and is suspended horizontally in the highest position. The upper grill plate must not touch the food. Especially suitable for cooking "au gratin" and for baking toppings.

Preparation

- Position the contact grill according to the cooking method.
- Insert grill plates with the coated side towards the food.
- Place the fat collecting cup under the fat drain.
- Close the appliance and select the required temperature using the rotary knob.
- The indicator light lights up. This extinguishes as soon as the set temperature has been reached.
- Now place the food on the grill.
- The cooking time depends on the thickness and size of the food.

Tip: To obtain optimum results, adjust the temperature during use.

General

Grill food so it is light instead of dark or brown, remove burnt remnants. Do not overgrill starchy foods, especially potato and cereal products (production of acrylamides minimised).

Before placing food on the grill plates, preheat the grill. Place food on the grill plates. Before placing new food on the plates, wipe them with kitchen roll. Frozen food items must be fully defrosted and dry. Only add salt to meat and fish after grilling.

Eliminating minor faults yourself

The appliance cannot be locked for storage.

- **Fig. 5:** The locking slide is already closed (Ⓐ). Open the slide (Ⓐ).

or

- **Fig. 6:** The lock is dirty. Clean the lock.

Cleaning

⚠ Risk of electric shock!

Before cleaning the appliance, pull out the mains plug.

Never immerse the appliance in water, wipe with a damp cloth only! Do not use a steam cleaner. Leave the appliance to cool down.

⚠ Warning!

Surfaces may be damaged. Do not use abrasive cleaning agents. Do not clean with oven/grill spray.

- Take out the grill plates. The grill plates and fat collecting cups are dishwasher-proof.
- Clean the base of the appliance regularly.

Tip: Clean grill plates by hand while they are still lukewarm.

Storage

Fig. 5

- Before storing the appliance, leave it to cool down and close the grill plates.
- To do this, move both locking slides to .

Tip: The appliance can be stored horizontally or vertically.

Technical specifications

Electrical connection	220-240 V~ 50/60 Hz
Output	1800 W
Appliance height	115 mm
Appliance width	400 mm
Appliance depth	330 mm

Disposal



Dispose of packaging in an environmentally-friendly manner. This appliance is labelled in accordance with European Directive 2012/19/EU concerning used electrical and electronic appliances (waste electrical and electronic equipment – WEEE). The guideline determines the framework for the return and recycling of used appliances as applicable throughout the EU. Please ask your specialist retailer about current disposal facilities.

Guarantee

The guarantee conditions for this appliance are as defined by our representative in the country in which it is sold. Details regarding these conditions can be obtained from the dealer from whom the appliance was purchased. The bill of sale or receipt must be produced when making any claim under the terms of this guarantee.

Changes reserved.

Conformité d'utilisation

Cet appareil est destiné exclusivement à une utilisation domestique et non professionnelle.

N'utiliser l'appareil qu'à l'intérieur de pièces, à température ambiante, et jusqu'à 2 000 m au-dessus du niveau de la mer.

Consignes de sécurité importantes

Veuillez lire la notice d'utilisation attentivement, respecter les instructions et la conserver soigneusement! Si l'appareil change de propriétaire, remettez-lui cette notice.

Les enfants de 8 ans et plus, les personnes souffrant d'un handicap physique, sensoriel ou mental ou ne détenant pas l'expérience et/ou les connaissances nécessaires pourront utiliser cet appareil à condition de le faire sous surveillance, ou que son utilisation sûre leur ait été enseignée et qu'ils aient compris les dangers qui en émanent. Maintenir les enfants de moins de 8 ans à l'écart de l'appareil et du cordon d'alimentation secteur et ne pas leur permettre d'utiliser l'appareil. Ne pas laisser les enfants jouer avec l'appareil. Le nettoyage et l'entretien incombant à l'utilisateur ne doivent pas être effectués par des enfants sauf s'ils sont âgés de 8 ans et plus et s'ils agissent sous surveillance.

Risque d'électrocution!

- L'appareil doit être branché uniquement sur un réseau à courant alternatif par l'intermédiaire d'une prise secteur installée de manière conforme et disposant d'une connexion à la terre. Assurez-vous que le système à conducteur de protection de l'installation électrique de votre maison est conforme.
- Branchez et utilisez l'appareil uniquement en conformité avec les indications figurant sur la plaque signalétique.
- N'utilisez l'appareil que si son cordon d'alimentation et l'appareil lui-même ne présentent aucun dommage.
- Afin d'écartier tout danger, seul notre service après-vente est habilité à réparer l'appareil, comme par exemple procéder au remplacement d'un cordon d'alimentation endommagé.
- Ne jamais plonger l'appareil ou le cordon électrique dans l'eau, ne pas le passer en lavevaisselle!
- Ne pas mettre le cordon d'alimentation en contact avec des éléments brûlants et ne pas le faire glisser sur des arêtes vives.
- En cas de défaut, débrancher immédiatement la fiche secteur ou couper la tension du réseau.

Risque d'incendie !

- Ne jamais brancher l'appareil à des minuteries ou des prises à télécommande ou le faire fonctionner à partir de celles-ci.
- Débranchez la fiche mâle de la prise de courant après chaque utilisation, avant chaque nettoyage, lorsque vous quittez la pièce et si l'appareil est défectueux.
- Toujours surveiller l'appareil pendant son fonctionnement !

Risque d'asphyxie !

Ne laissez jamais les enfants jouer avec les emballages.

Risque de blessures !

L'utilisation inappropriée de l'appareil peut entraîner des blessures.

Risque de brûlure !



Pendant le fonctionnement de la machine, la température de la surface de contact peut être très élevée. Ne le saisissez que par la poignée et ne le transportez qu'une fois refroidi !

Vous venez d'acheter ce nouvel appareil Bosch et nous vous en félicitons cordialement. Vous trouverez sur notre site web plus d'informations sur nos produits.

Pièces et éléments de commande

Figure 1

- 1 Bouton rotatif
- 2 Voyant de contrôle
- 3 Poignée
- 4 Supports de plaques (4 unités)
- 5 Plaques à grillades *
- 6 Fixations de plaques (4 unités)
- 7 Curseurs de verrouillage (2 unités)
- 8 Orifice de sortie de graisse
- 9 Bacs de récupération de la graisse * (2 unités)

* Convient pour un lavage en machine

Avant la première utilisation

- Amenez les curseurs de verrouillage sur .
- Branchez le cordon d'alimentation du gril contact dans la prise.
- Basculez l'appareil en position ouverte.
- Amenez le bouton rotatif sur la puissance maximale, puis laissez chauffer l'appareil, dans une pièce bien ventilée (fenêtre grande ouverte), au moins 3 fois sans déposer d'aliments dessus. Laissez-le ensuite refroidir.
- Une légère odeur et un peu de fumée pourraient apparaître lors des premières minutes de la première utilisation. Cela est tout à fait normal et ne saurait trahir un quelconque dysfonctionnement du produit. Il suffit alors d'ouvrir la fenêtre et d'aérer la pièce jusqu'à la disparition de la fumée ou de l'odeur.
- **Figure 3 :** retirez les plaques à grillades, rincez-les et séchez-les. Huilez légèrement les surfaces revêtues.
- **Figure 4 :** lors de la mise en place, veillez à ce que les pattes situées à l'arrière des plaques s'insèrent bien dans les fixations et que les supports de plaque s'enclenchent.

Utilisation

⚠ Risque de brûlures !

Lors des grillades, de la graisse peut gicler.

Important : ne faites pas fonctionner l'appareil sans ses plaques ! Veillez à ne pas rayer le revêtement des plaques avec des objets aux arêtes vives !

Il est possible d'utiliser le gril contact dans différentes positions, ce qui permet des formes de préparation différentes. Sur les volets dépliant situés au début de la notice d'utilisation, vous trouverez des recommandations sur les temps de cuisson et les réglages du gril pour différents aliments.

Grillades par contact (figure 2a)

Le côté strié de la plaque supérieure repose directement au contact des aliments. Les aliments cuisent uniformément par le haut et le bas. L'appareil convient particulièrement bien pour les grillades rapides à haute température, p. ex. pour les rumstecks, côtelettes ou paninis.

Grillades conventionnelles (figure 2b)

Ouvrez complètement le gril. Répartissez les aliments à griller sur toute la surface ; retournez-les de temps en temps.

Salamandre (figure 2c)

Tirez la plaque supérieure vers le haut puis, faites-la s'enclencher à l'horizontale sur la position la plus haute. La plaque supérieure ne doit pas être en contact avec les aliments. Ce réglage convient particulièrement bien pour dorer et gratiner.

Préparation

- Positionnez le gril contact suivant la forme de préparation souhaitée.
- Introduisez les plaques à grillades, le côté revêtu orienté vers les aliments à griller.
- Placez le bac de récupération sous l'orifice de sortie de graisse.

- Fermez l'appareil, puis tournez le bouton rotatif sur la température voulue.
- Le voyant de contrôle s'allume. Il s'éteint dès que la température réglée est atteinte.
- Maintenant, déposez les aliments à griller.
- La durée de cuisson dépend de l'épaisseur et de la taille des aliments.

Astuce : pour obtenir des résultats optimaux, adaptez la température pendant l'utilisation.

Généralités

Faites dorer les grillades légèrement plutôt que de les faire brunir ou dorer fortement. Enlevez les résidus brûlés. Ne grillez pas trop intensément les aliments contenant de l'amidon, notamment les produits à base de pommes de terre et de céréales (pour que la préparation soit pauvre en acrylamide).

Préchauffez le gril avant de garnir les plaques à grillades. Garnissez les plaques à grillades ; essuyez-les avec du papier absorbant avant d'y déposer les aliments suivants. Les aliments surgelés à griller doivent être d'abord complètement dégelés et secs. Salez le poisson et la viande qu'après cuisson.

Remédier soi-même aux petites pannes

L'appareil ne peut être verrouillé avant d'être rangé.

- **Figure 5 :** le curseur de verrouillage est déjà fermé (Ⓔ). Amenez le curseur en position ouverte (Ⓕ).
- ou
- **Figure 6 :** le verrouillage est encrassé. Nettoyez le verrouillage.

Nettoyage

Risque d'électrocution !

Avant le nettoyage, débranchez la fiche mâle de la prise de courant.

Ne plongez jamais l'appareil dans l'eau. Contentez-vous de l'essuyer avec un chiffon humide ! N'utilisez jamais de nettoyeur à vapeur. Laissez l'appareil refroidir.

Attention !

Les surfaces risquent d'être endommagées. N'utilisez pas de détergent abrasif. Ne nettoyez pas l'appareil avec des nettoyants pour four/gril.

- Retirez les plaques à grillades.
Les plaques à grillades et les bacs récupérateurs de graisse vont au lave-vaisselle.
- Nettoyez régulièrement les surfaces sur lesquelles repose l'appareil.

Astuce : nettoyez les plaques à grillades à la main tant qu'elles sont encore tièdes.

Rangement

Figure 5

- Avant de ranger l'appareil, attendez qu'il ait refroidi, puis fermez les plaques à grillades.
- Pour cela, amenez les deux curseurs de verrouillage en position .

Astuce : l'appareil peut être rangé à la verticale ou l'horizontale.

Données techniques

Raccordement électrique	220-240 V~ 50/60 Hz
Puissance	1800 W
Hauteur de l'appareil	115 mm
Largeur de l'appareil	400 mm
Profondeur de l'appareil	330 mm

Mise au rebut



Éliminez l'emballage en respectant l'environnement. Cet appareil est marqué selon la directive européenne 2012/19/UE relative aux appareils électriques et électroniques usagés (waste electrical and electronic equipment – WEEE). La directive définit le cadre pour une reprise et une récupération des appareils usagés applicables dans les pays de la CE. S'informer auprès du revendeur sur la procédure actuelle de recyclage.



Garantie

Les conditions de garantie applicables sont celles publiées par notre distributeur dans le pays où a été effectué l'achat. Le revendeur chez qui vous vous êtes procuré l'appareil fournira les modalités de garantie sur simple demande de votre part. En cas de recours en garantie, veuillez toujours vous munir de la preuve d'achat.

Sous réserve de modifications.

Uso corretto

Questo apparecchio è pensato esclusivamente per l'utilizzo in abitazioni private e in ambito domestico.

Usare l'apparecchio solo in ambienti interni a temperatura ambiente e ad un'altitudine massima di 2000 m.

Importanti avvertenze di sicurezza

Leggere attentamente le istruzioni per l'uso, osservarle e conservarle! Se l'apparecchio viene ceduto, allegare anche le presenti istruzioni.

Il presente apparecchio può essere utilizzato dai bambini di età a partire da 8 anni e da persone con capacità fisiche, mentali o sensoriali ridotte o sprovviste dell'esperienza e/o delle conoscenze adeguate solo se assistiti, se sono state fornite loro le informazioni necessarie per un utilizzo sicuro e se hanno compreso appieno i pericoli derivanti da un impiego errato. I bambini di età inferiore agli 8 anni devono essere tenuti lontani dall'apparecchio e dal cavo di collegamento e non devono utilizzare l'apparecchio. I bambini non devono giocare con l'apparecchio. La pulizia e la manutenzione di competenza dell'utente non devono essere eseguite da bambini, a meno che non abbiano un'età di 8 anni o superiore e non siano sorvegliati.

Pericolo di scossa elettrica!

- L'apparecchio può essere collegato a una rete a corrente alternata soltanto con una presa con messa a terra installata a norma. Accertarsi che il sistema del conduttore di protezione dell'impianto elettrico domestico sia installato a norma.
- Collegare e usare l'apparecchio solo rispettando i dati della targhetta d'identificazione.
- Usare l'apparecchio solo se il cavo di alimentazione e l'apparecchio stesso non presentano danni.
- Al fine di evitare pericoli, le riparazioni dell'apparecchio, come ad es. la sostituzione del cavo di collegamento alla rete, devono essere eseguite solo dal nostro servizio assistenza clienti.
- Non immergere mai l'apparecchio o il cavo di alimentazione in acqua né lavarlo in lavastoviglie.
- Non mettere mai il cavo d'alimentazione a contatto con parti calde o tirarlo sopra spigoli vivi.
- In caso di errore, estrarre immediatamente la spina dalla presa di corrente o disinserire la tensione di rete.

Pericolo d'incendio!

- Non connettere mai l'apparecchio a temporizzatori o prese elettriche telecomandate.
- Dopo ogni uso, prima della pulizia, prima di allontanarsi dall'apparecchio oppure in caso di guasto, estrarre la spina di alimentazione.
- Sorvegliare sempre l'apparecchio durante il funzionamento!

Pericolo di soffocamento!

Non lasciare che i bambini giochino con il materiale di imballaggio.

Pericolo di lesioni!

L'uso improprio dell'apparecchio può causare lesioni.

Pericolo di ustione!



Durante il funzionamento dell'apparecchio la temperatura della superficie esposta al contatto può essere molto alta. Afferrare solo la maniglia e trasportare l'apparecchio solo dopo che si è raffreddato!

Congratulazioni per l'acquisto di questo nuovo apparecchio di produzione Bosch. Trovate ulteriori informazioni sui nostri prodotti nel nostro sito Internet.

Parti ed elementi di comando

Figura 1

- 1 Regolatore rotativo
- 2 Lampada spia
- 3 Manico
- 4 Supporto piastra (x 4)
- 5 Piastre grill *
- 6 Fissaggio piastra (x 4)
- 7 Cursore di chiusura (x 2)
- 8 Deflusso grassi
- 9 Vaschette per raccolta grassi * (x 2)

* Idonee per lavastoviglie

Prima del primo utilizzo

- Posizionare il cursore di chiusura su .
- Con il cavo di alimentazione collegare la griglia a contatto alla presa.
- Aprire l'apparecchio.
- Regolare il regolatore rotativo al massimo grado e riscaldare per almeno 3 volte, senza alimenti da grigliare e ventilando bene l'ambiente (finestre aperte), poi lasciare raffreddare.
- Durante i primi minuti di utilizzo, può manifestarsi un lieve odore e un leggero fumo. Non si tratta di una minaccia né di una prova di malfunzionamento del prodotto. In questo caso aprire la finestra e far aerare il locale fino alla completa scomparsa del fumo o dell'odore.
- **Figura 3:** estrarre le piastre grill, lavarle ed asciugarle. Oliare leggermente con olio alimentare la superficie dotata di rivestimento.
- **Figura 4:** nell'applicarle prestare attenzione che le linguette posteriori siano entrate nei fissaggi delle piastre e che i supporti delle piastre siano innestati.

Utilizzo

⚠ Pericolo di ustioni!

Possibile uscita di spruzzi di grasso durante la cottura al grill.

Importante: non usare senza piastre grill! Non grattare le piastre dotate di rivestimento usando oggetti a spigoli vivi!

La griglia a contatto può essere usata in diverse posizioni e questo permette diversi tipi di cottura. Sulle pagina a risvolto all'inizio del libretto d'istruzioni per l'uso si riportano consigli ed illustrazioni sui tempi di cottura e sulle posizioni di cottura per diversi alimenti.

Cottura al grill (figura 2a)

La piastra grill superiore tocca direttamente con il lato scanalato l'alimento da cuocere. L'alimento viene cotto uniformemente da sopra e da sotto. Molto indicata per cuocere rapidamente al grill ad alte temperature ad es. costate di manzo, cotolette o panini.

Cottura al grill (figura 2b)

Grill completamente aperto. Gli alimenti da grigliare sono distribuiti su tutta la superficie e devono essere rivoltati.

Gratin (figura 2c)

Tirare in alto la piastra superiore e sospenderla orizzontale nella posizione più alta. La piastra superiore non deve toccare l'alimento da grigliare. Molto indicato per gratinare e ripassare a caldo.

Preparazione

- Posizionare la griglia a contatto a seconda del tipo di cottura.
- Inserire le piastre grill con il lato rivestito rivolto verso l'alimento.
- Disporre la vaschetta per raccolta grassi sotto il deflusso grassi.
- Chiudere l'apparecchio e con il regolatore rotativo regolare la temperatura desiderata.
- La lampada spia si accende. Essa si spegne non appena la temperatura regolata è stata raggiunta.

- Ora deporre l'alimento da cuocere.
- Il tempo di cottura dipende dallo spessore e dalla grandezza dell'alimento.

Consiglio: per raggiungere risultati ottimali, adeguare la temperatura durante l'uso.

Informazioni generali

Cuocere gli alimenti a colore chiaro anziché oscuro o bruno, rimuovere i residui bruciati. Non grigliare eccessivamente gli alimenti contenenti amido, in particolare i prodotti a base di cereali e patate (preparazione a basso contenuto di acrilamide).

Preriscaldare il grill prima di deporre alimenti sulle piastre. Strofinare con carta da cucina le piastre grill prima di deporre nuovi alimenti da cuocere. Gli alimenti da grigliare surgelati devono essere completamente scongelati ed asciutti. Salare la carne ed il pesce solo dopo la cottura.

Eliminare da soli piccoli guasti

Non è possibile chiudere l'apparecchio per conservarlo.

- **Figura 5:** il cursore di chiusura è già chiuso (Ⓐ). Aprire il cursore (Ⓐ).
- oppure
- **Figura 6:** il dispositivo di arresto è sporco. Pulire il dispositivo di arresto.

Pulizia

Pericolo di scossa elettrica!

Prima della pulizia estrarre la spina di alimentazione.

Non immergere mai l'apparecchio in acqua, pulirlo solo con un panno umido! Non pulire con il vapore. Lasciare raffreddare l'apparecchio.

Attenzione!

Possibili danni alle superfici. Non utilizzare detergenti abrasivi. Non pulirlo con spray per forni/grill.

- Estrarre le piastre grill. Le piastre grill e le vaschette per raccolta grassi sono lavabili in lavastoviglie.
- Pulire regolarmente la superficie di appoggio dell'apparecchio.

Consiglio: pulire a mano le piastre grill quando sono ancora tiepide.

Conservazione

Figura 5

- Per conservare l'apparecchio lasciarlo prima raffreddare e chiudere le piastre grill.
- A tal fine posizionare i due cursori di chiusura su .

Consiglio: l'apparecchio può essere conservato in posizione verticale oppure orizzontale.

Dati tecnici

Collegamento elettrico	220-240 V~ 50/60 Hz
Potenza	1800 W
Altezza apparecchio	115 mm
Larghezza apparecchio	400 mm
Profondità apparecchio	330 mm

Smaltimento



Si prega di smaltire le confezioni nel rispetto dell'ambiente. Questo apparecchio dispone di contrassegno ai sensi della direttiva europea 2012/19/UE in materia di apparecchi elettrici ed elettronici (waste electrical and electronic equipment – WEEE). Questa direttiva definisce le norme per la raccolta e il riciclaggio degli apparecchi dismessi valide su tutto il territorio dell'Unione Europea. Informarsi presso il rivenditore specializzato sulle attuali disposizioni per la rottamazione.

Garanzia

Per questo apparecchio sono valide le condizioni di garanzia pubblicate dal nostro rappresentante nel paese di vendita. Il rivenditore, presso il quale è stato acquistato l'apparecchio, è sempre ben disposto a fornire a richiesta informazioni a proposito. Per l'esercizio del diritto di garanzia è comunque necessario presentare il documento di acquisto.

Con riserva di modifica.

Bestemming van het apparaat

Dit apparaat is alleen bestemd voor huishoudelijk gebruik en de huiselijke omgeving.

Gebruik het apparaat alleen binnenshuis bij kamertemperatuur en tot 2000 m boven de zeespiegel.

Belangrijke veiligheidsinstructies

De gebruiksaanwijzing a.u.b. zorgvuldig doorlezen, opvolgen en goed bewaren! Als u dit apparaat aan iemand anders geeft, lever dan ook deze gebruiksaanwijzing mee.

Dit apparaat kan worden bediend door kinderen vanaf 8 jaar en door personen met fysieke, sensorische of geestelijke beperkingen of met gebrekkige ervaring en/of kennis, indien zij onder toezicht staan of zijn geïnstrueerd in het veilige gebruik van het apparaat en de daaruit resulterende gevaren hebben begrepen. Kinderen jonger dan 8 jaar dienen uit de buurt van het apparaat en het aansluitsnoer te worden gehouden en mogen het apparaat niet bedienen. Kinderen mogen niet met het apparaat spelen. Reiniging en onderhoud mogen niet worden uitgevoerd door kinderen, tenzij ze 8 jaar of ouder zijn en onder toezicht staan.

Gevaar voor elektrische schokken!

- Het apparaat mag uitsluitend via een conform de voorschriften geïnstalleerd stopcontact met randaarde op een stroomnet met wisselstroom worden aangesloten. Overtuig u ervan dat het randaardesysteem van de elektrische huisinstallatie conform de elektrotechnische voorschriften is geïnstalleerd.
- Het apparaat uitsluitend aansluiten en gebruiken volgens de gegevens op het typeplaatje.
- Alleen gebruiken wanneer het aansluitsnoer en het apparaat niet beschadigd zijn.
- Om gevaren te vermijden, mogen reparaties aan het apparaat, zoals het vervangen van een beschadigd aansluitsnoer, uitsluitend worden uitgevoerd door onze Service.
- Dompel het apparaat of aansluitsnoer niet onder in water en plaats het apparaat niet in de vaatwasser.
- Het netsnoer niet met hete delen in aanraking brengen of over scherpe randen trekken.
- Trek bij storingen direct de stekker uit het stopcontact of schakel de netspanning uit.

Gevaar voor brand!

- Gebruik het apparaat nooit op een schakelklok of op een stopcontact met afstandsbediening.
- Trek de stekker altijd uit het stopcontact na gebruik van het apparaat, voordat u het apparaat reinigt, wanneer u het vertrek verlaat of indien er storing optreedt.
- Tijdens het gebruik altijd toezicht houden op het apparaat!

Verstikkingsgevaar!

Laat kinderen niet met verpakkingsmateriaal spelen.

Gevaar voor letsel!

Onjuist gebruik van het apparaat kan letsel tot gevolg hebben.

Verbrandingsgevaar!



Tijdens het gebruik van het apparaat kan de temperatuur van het aanraakbare oppervlak zeer hoog zijn. Uitsluitend vastpakken aan de handgreep en pas na afkoeling transporteren!

Hartelijk gefeliciteerd met de aankoop van uw nieuwe Bosch-apparaat. Meer informatie over onze producten vindt u op onze internetsite.

Onderdelen en bedieningselementen

Afbeelding 1

- 1 Draairegelaar
- 2 Controlelampje
- 3 Handgreep
- 4 Plaathouder (4x)
- 5 Grillplaten *
- 6 Plaatfixering (4x)
- 7 Vergrendelschuif (2x)
- 8 Vetafvoer
- 9 Vetopvangschalen * (2x)

* Geschikt voor vaatwasser

Voor het eerste gebruik

- Vergrendelschuif op  zetten.
- De contactgrill met het aansluitsnoer aansluiten op het stopcontact.
- Het apparaat openklappen.
- De draairegelaar op de hoogste stand zetten en zonder grillgoed in een goed geventileerde ruimte (open raam) minstens 3x opwarmen, daarna laten afkoelen.
- Tijdens de eerste minuten van het eerste gebruik kan het apparaat een lichte geur en wat rook verspreiden. Dit is niet gevaarlijk en wijst niet op een defect van het product. Open het raam in dit geval en lucht de ruimte tot de rook en geur weg zijn.
- **Afbeelding 3:** grillplaten verwijderen, afspoelen en drogen. Het gecoate oppervlak licht invetten met spijsolie.
- **Afbeelding 4:** bij het aanbrengen erop letten dat de lippen achter de plaatfixeringen steken en de plaathouders vastzitten.

Gebruik

Verbrandingsgevaar!

Bij het grillen kan er vet opspatten.

Belangrijk: niet gebruiken zonder grillplaat!

De gecoate platen niet bekrassen met scherpe voorwerpen!

De contactgrill kan in verschillende posities worden gebruikt, hierdoor zijn verschillende bereidingswijzen mogelijk. Op de uitklappagina's voorin de gebruiksaanwijzing zijn aanbevelingen voor de grilltijden en grillinstellingen voor diverse gerechten afgebeeld.

Contactgrillen (afbeelding 2a)

De bovenste grillplaat ligt met de geribbelde kant op het grillgoed. Het grillgoed wordt gelijkmatig van boven en onderen gegrild. Bijzonder geschikt voor snel grillen op een hoge temperatuur, bijv. rumpsteaks, koteletten of panini.

Grillen (afbeelding 2b)

De grill wordt geheel opengeklapt. Het grillgoed wordt over het gehele oppervlak verdeeld en moet worden omgedraaid.

Gratineren (afbeelding 2c)

De bovenste plaat wordt omhoog gezet en op de hoogste positie horizontaal aangebracht. De bovenste grillplaat mag het grillgoed niet raken. Bijzonder geschikt voor gratineren en lichtjes bakken.

Bereiding

- De contactgrill opstellen afhankelijk van de bereidingswijze.
- Grillplaten met de gecoate kant richting grillgoed aanbrengen.
- Het vetopvangbakje onder de vetafvoer zetten.
- Het apparaat sluiten en met de draaiegelaar de gewenste temperatuur instellen.
- Het controlelampje gaat branden. Het lampje gaat uit zodra de ingestelde temperatuur is bereikt.
- Nu het grillgoed op de grillplaat leggen.
- De bereidingstijd is afhankelijk van de dikte en grootte van het levensmiddel.

Tip: om optimale resultaten te bereiken de temperaturen tijdens het gebruik aanpassen.



Algemeen

Grillgoed licht in plaats van donker of bruin grillen, verbrande resten verwijderen. Gril voedingsmiddelen die zetmeel bevatten, met name graan- en aardappelproducten niet te lang (om te voorkomen dat er acrylamide vrijkomt).

Verwarm de grill voor voordat u grillgoed op de grillplaten legt. Het grillgoed op de grillplaten leggen en de platen met keukenpapier afvegen voordat u er opnieuw grillgoed oplegt. Grillgoed uit de diepvries moet volledig ontdooid en droog zijn. Vlees en vis pas na het grillen zouten.

Kleine storingen zelf verhelpen

Het apparaat laat zich na gebruik niet vergrendelen.

- **Afbeelding 5:** de vergrendelschuif is al gesloten () . De schuif openen () .
of
- **Afbeelding 6:** de vergrendeling is vuil. De vergrendeling reinigen.

Reinigen

Gevaar voor elektrische schok!

Voor het reinigen de stekker uit het stopcontact trekken.

Het apparaat niet in water dompelen; afvegen met een vochtige doek! Gebruik geen stoomreiniger. Apparaat laten afkoelen.

Attentie!

De oppervlakken kunnen beschadigd raken. Geen schurende reinigingsmiddelen gebruiken. Niet reinigen met oven-/grillspray.

- Grillplaten eruit nemen. De grillplaten en vetopvangbakjes zijn afwasmachinebestendig.
- De voeten van het apparaat regelmatig reinigen.

Tip: grillplaten met de hand reinigen terwijl ze nog lauwwarm zijn.

Opbergen

Afbeelding 5

- Het apparaat laten afkoelen en de grillplaten sluiten voordat u het opbergt.
- Daartoe de twee vergrendelschuiven op  zetten.

Tip: het apparaat kan horizontaal of verticaal worden bewaard.

Technische gegevens

Elektrische aansluiting	220-240 V~ 50/60 Hz
Vermogen	1800 W
Apparaathoogte	115 mm
Apparaatbreedte	400 mm
Apparaatdiepte	330 mm

Afval



Gooi verpakkingsmateriaal op een milieuvriendelijke manier weg. Dit apparaat is gekenmerkt in overeenstemming met de Europese richtlijn 2012/19/EU betreffende afgedankte elektrische en elektronische apparatuur (waste electrical and electronic equipment – WEEE). De richtlijn geeft het kader aan voor de in de EU geldige terugneming en verwerking van oude apparaten. Raadpleeg uw gespecialiseerde handelaar voor de geldende voorschriften inzake afvalverwijdering.

Garantie

Voor dit apparaat gelden de garantievoorwaarden die worden uitgegeven door de vertegenwoordiging van ons bedrijf in het land van aankoop. De leverancier, bij wie u het apparaat heeft gekocht, geeft u hierover graag meer informatie. Om aanspraak te maken op de garantie heeft u altijd uw aankoopbewijs nodig.

Wijzigingen voorbehouden.

Bestemmelsesmæssig brug

Dette apparat er kun beregnet til anvendelse i private husholdninger og i hjemmet.

Apparatet må kun anvendes indendørs ved stuetemperatur og maks. 2000 m over havets overflade.

Vigtige sikkerhedshenvisninger

Læs brugsanvisningen grundigt, følg den, og opbevar den på et sikkert sted! Ved overdragelse af apparatet skal denne vejledning vedlægges.

Dette apparat kan bruges af børn, fra de er fyldt 8 år, samt af personer med reducerede fysiske, sensoriske eller mentale evner eller manglende erfaring og/eller viden, hvis de er under opsyn eller er blevet instrueret i sikker brug af apparatet og har forstået de farer, der kan være forbundet med brugen af apparatet. Apparatet og tilslutningsledningen skal være utilgængelige for børn under 8 år, og de må ikke betjene apparatet. Apparatet er ikke legetøj for børn. Rengøring og brugervedligeholdelse må ikke foretages af børn, medmindre de er fyldt 8 år eller ældre og er under opsyn.

Fare for elektrisk stød!

- Apparatet må kun tilsluttes et elnet med vekselstrøm via en stikdåse med jord, der er installeret forskriftsmæssigt. Kontrollér, om jordledningssystemet for den elektriske husinstallation er installeret forskriftsmæssigt.
- Apparatet må kun tilsluttes og bruges iht. angivelserne på typeskiltet.
- Apparatet er udstyret med et EU-Schukostik (sikkerhedsstik). For at sikre korrekt jordforbindelse i stikkontakter i Danmark skal apparatet tilsluttes med en egnet stikadapter. Denne adapter (tilladt til maks. 13 ampere) kan bestilles via kundeservice (reservedel nr. 00623333).
- Brug kun apparatet, hvis netledningen og apparatet er uden skader.
- Reparationer på apparatet som f.eks. udskiftning af en beskadiget tilslutningsledning må kun foretages af vores kundeservice for at undgå fare.
- Apparatet eller netkablet må aldrig neddyppes i vand eller sættes i opvaskemaskinen.
- Netkablet må ikke komme i kontakt med varme dele eller trækkes over skarpe kanter.
- Træk straks stikket ud af stikkontakten eller slå netspændingen fra i tilfælde af fejl.

Brandfare!

- Apparatet må aldrig tilsluttes eller anvendes med timere eller fjernbetjente stikdåser.
- Træk stikket ud af stikkontakten efter hver brug, før rengøring, før rummet forlades eller i tilfælde af fejl.
- Apparatet skal altid være under opsyn, når det anvendes!

Fare for kvælning!

Lad ikke børn lege med emballagemateriale.

Fare for tilskadekomst!

Forkert anvendelse af apparatet kan medføre skader.

Fare for forbrænding!

 Når apparatet er i brug, kan temperaturen på den berørbare overflade være meget høj. Tag kun fat i grebet, og transportér først apparatet, når det er afkølet!

Tillykke med købet af dit nye apparat fra firmaet Bosch. Flere informationer om vores produkter findes på vores internetside.

Dele og betjeningselementer

Billede 1

- 1 Drejeknap
- 2 Kontrollampe
- 3 Greb
- 4 Pladeholder (4x)
- 5 Grillplader *
- 6 Pladefiksering (4x)
- 7 Låseskyder (2x)
- 8 Fedtafløb
- 9 Fedtopsamlingskåle * (2x)

* Egnede til opvaskemaskine

Før første brug

- Stil låseskyderen på .
- Sæt kontaktgrillens ledningsstik i stikdåsen.
- Klap apparatet op.
- Indstil drejeknappen på det højeste trin, og opvarm grillen mindst 3 x uden mad på grillen i et godt ventileret rum (med åbent vindue), og lad den herefter afkøle.
- Når apparatet bruges første gang, kan der forekomme en svag lugt og lidt røg i de første par minutter. Dette er ikke nogen fejl og udgør ikke nogen fare. Skulle dette fænomen forekomme, åbnes et vindue og rummet udluftes, indtil der ikke længere er nogen røg eller lugt i rummet.
- **Billede 3:** Fjern grillpladerne, vask dem af, og tør dem tørre. Smør en smule madolie på den coatede overflade.
- **Billede 4:** Sørg under isætningen for, at snipperne sidder bagi i pladefikseringerne, og at pladeholderne er faldet i hak.

Brug

Fare for forbrænding!

Fedt kan sprøjte, når der grilles.

Vigtigt: Må ikke benyttes uden grillplader!

De coatede plader må ikke ridses med skarpe genstande!

Kontaktgrillen kan bruges i forskellige positioner, og dermed er forskellige tilberedningsmåder mulige. På folde-ud-siderne i starten af brugsanvisningen ses anbefalinger til grilltider og grillindstillinger til forskellige retter.

Kontaktgrillning (billede 2a)

Den riflede side på den øverste grillplade ligger direkte på grillmaden. Grillmaden grilles ensartet oppefra og nedefra. Især velegnet til hurtig grillning ved høje temperaturer, f.eks. til rumpsteaks, koteletter eller paninis.

Grillning (billede 2b)

Grillen klappes helt op. Grillmaden fordeles over hele fladen og skal vendes.

Gratinerer (billede 2c)

Den øverste plade trækkes opad og fastgøres vandret i den højeste position. Den øverste grillplade må ikke berøre grillmaden. Særligt egnet til gratinerer.

Tilberedning

- Opstil kontaktgrillen afhængigt af tilberedningstypen.
- Læg grillplader i med den coatede side op ad grillmaden.
- Stil fedtopsamlingskålen ind under fedtafløbet.
- Luk apparatet, og indstil den ønskede temperatur med drejeknappen.
- Kontrollampen lyser. Den slukker, så snart den indstillede temperatur er nået.
- Læg nu grillmaden på.
- Tilberedningstiden afhænger af, hvor tykke og store fødevarerne er.

Tip: Tilpas temperaturen under brug for at opnå optimale resultater.

Generelt



De grillstegte fødevarer bør have en lys farve. De må ikke være for mørke eller brune. Fjern svedne rester.

Stivelsesholdige fødevarer, især korn- og kartoffelprodukter, må ikke grillsteges alt for meget (akrylamidfattig tilberedning).

Opvarm grillen, før grillmad lægges på grillpladerne. Læg grillmad på grillpladerne. Tør pladerne af med køkkenrulle, før ny grillmad lægges på. Frosne fødevarer skal være tøet helt op og tørret godt af, før de lægges på grillen. Kom først salt på kød og fisk efter grillningen.

Selvafhjælpning af små fejl

Apparatet kan ikke låses til opbevaring.

- **Billede 5:** Låseskyderen er allerede lukket (). Åbn skyderen (.

eller

- **Billede 6:** Låsemekanismen er snavset. Rengør låsemekanismen.

Rengøring

Fare for elektrisk stød!

Træk netstikket ud før rengøring. Apparatet må aldrig dyppes ned i vand, og må kun aftørres med en fugtig klud! Anvend ikke nogen damprenser. Lad apparatet køle af.

OBS!

Overfladerne kan beskadiges. Brug ikke skurende rengøringsmidler. Må ikke rengøres med ovn-/grillspray.

- Tag grillpladerne ud. Grillpladerne og fedtopsamlingskålene kan tåle opvaskemaskine.
- Rengør apparatets ståflader med regelmæssige mellemrum.

Tip: Rengør grillpladerne i hånden, mens de stadig er lunkne.

Opbevaring

Billede 5

- Lad apparatet afkøle, og luk grillpladerne, før det stilles til opbevaring.
- Stil dertil de to låseskydere på .

Tip: Apparatet kan opbevares vandret eller lodret.

Tekniske data

Elektrisk tilslutning	220-240 V~ 50/60 Hz
Effekt	1800 W
Apparatets højde	115 mm
Apparatets bredde	400 mm
Apparatets dybde	330 mm

Bortskaffelse



Emballagen skal bortskaffes på miljøvenlig vis. Dette apparat er klassificeret iht. det europæiske direktiv 2012/19/EU om affald af elektrisk- og elektronisk udstyr (waste electrical and electronic equipment – WEEE). Dette direktiv angiver rammerne for indlevering og recycling af kasserede apparater gældende for hele EU. Du kan få nærmere informationer om aktuelle muligheder for bortskaffelse i faghandlen.

Reklamationsret

På dette apparat yder Bosch 2 års reklamationsret. Købsnota skal altid vedlægges ved indsendelse til reparation, hvis denne ønskes udført indenfor retten til reklamation. Medfølger købsnota ikke, vil reparationen altid blive udført mod beregning.

Indsendelse til reparation

Skulle Deres Bosch apparat gå i stykker, kan det indsendes til vort serviceværksted: BSH Hvidevarer A/S, Telegrafvej 4, 2750 Ballerup, tlf. 44 89 88 10.

Ret til ændringer forbeholdes.

Korrekt bruk

Dette apparatet er bare ment for bruk i private husholdninger. Apparatet skal kun brukes innendørs ved romtemperatur, og ikke høyere enn 2000 meter over havet.

Viktige sikkerhetsanvisninger

Vennligst les nøye igjennom bruksanvisningen og rett deg etter den. Den må oppbevares omhyggelig! Dersom apparatet blir levert videre, må denne veiledningen vedlegges.

Dette apparatet kan brukes av barn fra og med 8 år og av personer med redusert fysiske, sensoriske eller mentale evner eller mangel på erfaring og/eller kunnskap, dersom de er under tilsyn eller har fått opplæring i sikker bruk av apparatet og dessuten har forstått farene som kan resultere av feil bruk. Barn under 8 år må ikke bruke apparatet og må holdes borte fra tilkopplingsledningen. De må ikke få lov å betjene apparatet. Barn må ikke leke med apparatet. Rengjøring og brukervedlikehold må ikke utføres av barn med mindre de er minst 8 år gamle og under oppsyn.

Fare for elektrisk støt!

- Maskinen skal bare kobles til via en forskriftsmessig montert stikkontakt med jording til et strømmnett med vekselstrøm. Kontroller at systemet for husets beskyttelsesleder er forskriftsmessig installert.
- Apparatet må kun tilkobles og brukes i henhold til angivelsene på typeskiltet.
- Må kun benyttes når ledningen og apparatet ikke viser tegn på skade.
- Reparasjoner på apparatet, f.eks. utskifting av skadet tilkoblingsledning, må kun foretas av vår kundeservice, for å unngå at det oppstår farer.
- Maskinen og strømkabelen må aldri senkes ned i vann eller vaske den i oppvaskmaskin.
- La aldri strømkabelen komme i berøring med varme deler, og trekk den aldri over skarpe kanter.
- Trekk i tilfelle feil straks ut nettstøpselet eller slå av nettspenningen.

Brannfare!

- Apparatet må aldri kobles til og brukes med tidsbrytere eller stikkontakter med fjernkontroll.
- Trekk støpselet ut av stikkontakten etter hver bruk, før rengjøring, hvis du forlater rommet og hvis det oppstår feil.
- Hold alltid tilsyn med apparatet når det er i bruk!

Fare for kvelning!

Barn må ikke få leke med emballasjen.

Fare for personskader!

Feil bruk av apparatet kan føre til personskader.

Fare for forbrenninger!



Under driften av apparatet kan temperaturen på overflatene som berøres bli meget høy. Tag kun fat i grebet, transportér det først, når det er afkølet!

Gratulerer med ditt nye Bosch-produkt. Mer informasjon om våre produkter finner du på vår internettside.

Deler og betjeningselementer

Bilde 1

- 1 Dreiebryter
- 2 Kontrolllampe
- 3 Håndtak
- 4 Plateholder (4x)
- 5 Grillplater *
- 6 Platefeste (4x)
- 7 Skyvelås (2x)
- 8 Fettutløp
- 9 Oppsamlingsskåler for fett * (2x)

* Egnert for oppvaskmaskin

Før første gangs bruk

- Sett skyvelåsen på 
- Kontaktgrillen koples til stikkkontakten med ledningen.
- Klaff apparatet opp.
- Dreiebryteren settes på høyeste trinn og varmes opp minst 3x uten grillmat og ved godt ventilert rom, deretter må den avkjøles igjen.
- Når apparatet brukes første gang, kan det oppstå litt vond lukt og litt røyk i løpet av de første minuttene det er i bruk. Dette er ikke farlig, og det betyr ikke at det er feil på produktet. I et slikt tilfelle må du åpne vinduet og luften ut rommet til det ikke lenger finnes røyk eller vond lukt.

- **Bilde 3:** Ta ut, vask og tørk grillplatene. Belegget på overflaten må smøres inn med litt olje.
- **Bilde 4:** Under innsettingen må det passes på at laskene bak sitter inn i platehullene, og at plateholderne er smekket inn.

Bruk

Fare for forbrenning!

Under grilling kan det være at fett spruter.

Viktig: Må ikke brukes uten grillplate! De belagte platene må ikke skrapes med gjenstander som har skarpe kanter!

Kontaktgrillen kan brukes i forskjellige posisjoner, det er mulig med forskjellige typer tilberedning. På sidene som kan klaffes ut på begynnelsen av bruksanvisningen, finnes det anbefalinger når det gjelder grilltider og det er bilder av innstillinger for grillen for de forskjellige matvarene.

Grilling med kontaktgrill (bilde 2a)

Den øvre grillplaten ligger med den riflete siden direkte oppå maten som skal grilles. Maten blir jevnt grillet både fra under- og oppsiden. Særlig godt egnet for hurtig grilling ved høye temperaturer, f.eks. for rumpsteaks, koteletter eller paninis.

Grilling (bilde 2b)

Grillen klaffes helt opp. Grillmaten blir fordelt over hele flaten og må vendes.

Gratinerer (bilde 2c)

Den øvre platen blir trukket oppover og blir hengt inn i den høyeste vannrette posisjonen. Den øvre grillplaten må ikke berøre grillmaten. Dette er særlig godt egnet ved gratinerer.

Tilberedning

- Sett opp kontaktgrillen alt etter den typen tilberedning som du vil bruke den til.
- Legg så det som skal grilles på grillplaten med den belagte siden.
- Skålen for oppfangning av fett settes under fettutløpet.
- Lukk apparatet og still inn den ønskede temperaturen med dreiebryteren.
- Kontrollampen lyser opp. Den slukkes så snart den innstilte temperaturen er nådd.
- Nå kan du legge på maten som skal grilles.
- Grilltiden er avhengig av tykkelse og størrelse på maten.

Tips: For å få optimale resultater, må temperaturen tilpasses under bruk.

Generelt

Grill maten lyst i stedet for mørkt eller brunt. Fjern brente rester. Matvarer som inneholder stivelse, særlig korn- og potetprodukter, må ikke grilles for mørkt (tilberedning med lav akrylamid).

Varm opp grillen før du legger maten på grillplaten. Legg maten på grillplaten, før du legger nye ting på grillen, må du tørke av den med litt kjøkkenpapir. Dypfryst grillmat må være helt opptint og tørr. Kjøtt og fisk må først saltes etter at de er grillet.

Små feil som du selv kan rette på

Apparatet lar seg ikke låses når det blir oppbevart.

- **Bilde 5:** Skyvelåsen er allerede lukket (Ⓐ). Åpne skyveren (Ⓐ).

eller

- **Bilde 6:** Låsen er smusset. Rengjør låsen.

Rengjøring

⚠ Fare for elektrisk støt!

Før rengjøring må støpselet trekkes ut. Apparatet må aldri dyppes i vann, det må kun tørkes av med en fuktig klut! Ikke bruk damprenser. La apparatet avkjøles.

⚠ Obs!

Overflatene kan bli skadet. Ikke bruk skurende rengjøringsmidler. Må ikke rengjøres med stekeovns-/grillspray.

- Ta grillplatene ut. Grillplatene og skålene for oppfangning av fett kan vaskes i oppvaskmaskin.
- Flaten hvor apparatet står, må rengjøres regelmessig.

Tips: Rengjør grillplatene for hånd mens de ennå er litt varme.

Oppbevaring

Bilde 5

- For oppbevaring må apparatet først avkjøles og deretter må grillplatene lukkes.
- Hertil stilles de to skyvelåsene på Ⓐ.

Tips: Apparatet kan oppbevares vannrett eller loddrett..

Tekniske data

Elektrisk tilkobling	220-240 V~ 50/60 Hz
Effekt	1800 W
Apparatets høyde	115 mm
Apparatbredde	400 mm
Apparatets dybde	330 mm

Avfallshåndtering



Vennligst kast innpakkingsmaterialet på en miljø- og forskriftsmessig måte. Dette apparatet er klassifisert i henhold til det europeiske direktivet 2012/19/EU om avhending av elektrisk- og elektronisk utstyr (waste electrical and electronic equipment – WEEE). Direktivet angir rammene for innlevering og gjenvinning av innbytteprodukter. Faghandelen kan gi opplysninger om aktuelle avfallsmottak.

Garanti

For dette apparatet gjelder de garantibetingelser som er oppgitt av vår representant i de respektive land. Detaljer om disse garantibetingelsene får du ved å henvende deg til elektrohandelen der du har kjøpt apparatet. Ved krav i forbindelse med garantiytelser, er det i alle fall nødvendig å legge fram kvittering for kjøpet av apparatet.

Det tas forbehold om endringer.

Användning för avsett ändamål

Enheten är bara avsedd för normalt hemmabruk.

Apparaten får bara användas inomhus vid rumstemperatur och inte på högre höjd än 2000 m över havsytan.

Viktiga säkerhetsanvisningar

Läs igenom bruksanvisningen noggrant, följ den och spara den!

Bifoga de här instruktionerna om du överläter apparaten till någon annan.

Denna apparat får användas av barn från 8 år och äldre och av personer med begränsad fysisk, sensorisk eller mental förmåga eller brist på erfarenhet och/eller kunskap, om de står under uppsikt eller om de har undervisats om säker användning av apparaten och har förstått riskerna med användningen. Håll barn under 8 år borta från apparaten och nätkabeln och låt dem inte använda apparaten. Låt inte barn leka med apparaten. Rengöring och användarunderhåll får inte utföras av barn om de inte är minst 8 år gamla och står under uppsikt.

Risk för elektrisk stöt!

- Maskinen får bara anslutas till ett växelströmselnät via ett enligt gällande bestämmelser installerat jordat eluttag. Förvissa dig om att skyddsledarsystemet i husets elektriska installation är installerat enligt gällande bestämmelser.
- Apparaten får bara anslutas och användas enligt uppgifterna på typskylten.
- Använd den bara om nätkabeln och apparaten är oskadade.
- Reparation av apparaten, t.ex. om nätkabeln har skadats och måste bytas, får bara utföras av vår kundtjänst för att undvika risker.
- Apparaten eller nätkabeln får aldrig doppas i vatten eller diskas i diskmaskin.
- Låt aldrig nätkabeln komma i kontakt med varma delar eller skarpa kanter.
- Vid fel skall nätstickkontakten omedelbart dras ut eller så skall nätspänningen slås ifrån.

Brandrisk!

- Apparaten får aldrig anslutas till och användas via tidur eller fjärrstyrda uttag.
- Ta ut stickkontakten efter varje användning, före rengöring, innan du lämnar utrymmet eller om ett fel uppkommer.
- Ha alltid apparaten under tillsyn när den är igång!

Risk för kvävning!

Låt inte barn leka med förpackningsmaterialet.

Risk för personskador!

Felaktig användning av apparaten kan orsaka skador.

Brännskaderisk!



När produkten används kan nåbara utsidor bli mycket heta. Ta alltid grillen bara i handtaget och låt grillen svalna innan den flyttas! Håll grillen enbart i handtaget och transportera den inte förrän den har svalnat!

Vi gratulerar dig till ditt köp av en ny apparat från Bosch. Mer information om våra produkter finns på vår Internet-sida.

Delar och manöverorgan

Bild 1

- 1 Vridreglage
- 2 Kontrollampa
- 3 Handtag
- 4 Plathållare (4 st)
- 5 Grillplattor *
- 6 Plattfästen (4 st)
- 7 Skjutlås (2 st)
- 8 Fettavlopp
- 9 Fettuppsamlings-skålar * (2 st)

Går att Kan maskindiska

Före första användningen

- Ställ skjutlåset i läge .
- Anslut kontaktgrillen med ledningen till eluttaget.
- Fäll upp grillen.
- Ställ in vridreglaget på högsta läge och hetta upp grillen utan grillgods men med god ventilation i utrymmet (öppet. fönster) minst tre gånger. Låt den sedan svalna.
- När du använder apparaten första gången kan en viss lukt och litet rök förekomma under de första minuterna av användningen. Det är inte farligt och tyder inte på något funktionsfel hos apparaten. Öppna i så fall ett fönster och vädra tills lukten eller röken har försvunnit.

- **Bild 3:** Ta ut grillplattorna, diska och torka dem. Fetta in den belagda ytan med litet matolja.
- **Bild 4:** Se noga till vid insättningen att flikarna på baksidan sticker in i plattfästena och att plathållarna har snäppt fast.

Användning

Risk för brännskador!

Under grillningen kan fett stänka omkring.

Viktigt: Använd inte grillen utan grillplattorna! Repa inte de belagda plattorna med skarpkantiga föremål!

Kontaktgrillen kan användas i olika lägen, vilket gör att tillagningen kan ske på olika sätt. På utvinkningssidorna i början av bruksanvisningen finns rekommenderade grilltider och grillinställningar för olika rätter.

Kontaktgrillning (bild 2a)

Den övre grillplattans räfflade sida ligger direkt an mot grillgodset. Grillgodset blir likformigt stekt både upp- och nedifrån. Lämpar sig särskilt bra för snabb grillning med hög temperatur, t.ex. rostbiff, kotletter eller smörgåsar.

Grillning (bild 2b)

Grillen fälls upp helt. Grillgodset fördelas över hela ytan och måste vändas.

Gratinerig (bild 2c)

Den övre plattan dras uppåt och hakas fast vågrätt i det översta läget. Den övre grillplattan får inte vidröra grillgodset. Lämpar sig särskilt bra för gratinerig.

Tillagning

- Ställ upp kontaktgrillen allt efter tillagningssättet.
- Lägg in grillplattorna med den belagda sidan mot grillgodset.
- Ställ fettuppsamlings-skålen under fettavloppet.
- Stäg apparaten och ställ in önskad temperatur med vridreglaget.
- Kontrolllampan tänds. Den släcks när den inställda temperaturen har uppnåtts.
- Lägg nu på grillgodset.
- Tillagningstiden beror på matvarornas tjocklek och storlek.

Tips: Justera temperaturen under användningen för att få optimala resultat.

Allmänt

Grilla matvarorna ljust istället för mörkt eller brunt. Ta bort brända rester. Grilla inte stärkelsehaltiga matvaror, särskilt spannmål och potatis, alltför intensivt (akrylamidsnål tillagning).

Förvärm grillen innan du lägger något på grillplattorna. Lägg grillgodset på grillplattorna. Torka av plattorna med hushållspapper innan du lägger på nytt grillgods. Om grillgodset har varit djupfryst måste det vara fullständigt tinat och torrt. Salta inte på kött och fisk förrän efter grillningen.

Så här avhjälpas du själv mindre fel

Det går inte att låsa apparaten för förvaring.

- **Bild 5:** Skjutlåset är redan stängt (A).
Öppna låset (B).
- eller
- **Bild 6:** Låset är smutsigt. Rengör låset.

Rengöring

⚠ Risk för elektrisk stöt!

Ta ut stickkontakten före rengöringen. Sänk aldrig ned apparaten i vatten, torka bara av den med en fuktig trasa! Använd aldrig ångrengöring. Låt apparaten svalna.

⚠ Obs!

Du kan skada ytorna. Använd inga repande rengöringsmedel. Rengör inte med ugn- eller grippspray.

- Ta ut grillplattorna. Grillplattorna och fettuppsamlings-skålen går att maskindisken.
- Rengör regelbundet apparatens stödytor.

Tips: Rengör grillplattorna för hand medan de ännu är ljumma.

Förvaring

Bild 5

- Låt apparaten svalna och stäng grillplattorna före förvaringen.
- Ställ då båda skjutlåsen i läge B.

Tips: Apparaten kan förvaras vågrätt eller lodrätt.

Tekniska data

Elanslutning	220-240 V~ 50/60 Hz
Effekt	1800 W
Apparathöjd	115 mm
Apparatbredd	400 mm
Apparatdjup	330 mm

Avfallshantering



Kassera förpackningen på ett miljövänligt sätt. Denna enhet är märkt i enlighet med det europeiska direktivet 2012/19/EU om avfall som utgörs av eller innehåller elektroniska produkter (waste electrical and electronic equipment – WEEE). Direktivet anger ramarna för inom EU giltigt återtagande och korrekt återvinning av uttjänta enheter. Kontakta din fackhandel om du vill ha ytterligare information.

Konsumentbestämmelser

I Sverige gäller av EHL antagna konsumentbestämmelser. Den fullständiga texten finns hos din handlare. Spar kvittot.

Rätt till ändringar förbehålls.

Määräyksenmukainen käyttö

Tämä laite on tarkoitettu käytettäväksi yksityisessä kotitaloudessa ja kodinomaisessa ympäristössä.

Käytä laitetta vain sisätiloissa huoneenlämmössä ja enint. 2000 metrin korkeudessa merenpinnan yläpuolella.

Tärkeitä turvallisuusohjeita

Lue käyttöohje tarkkaan, noudata siinä olevia ohjeita ja säilytä se huolellisesti! Kun annat laitteen toiselle henkilölle, anna mukana myös tämä käyttöohje.

Kahdeksanvuotiaat ja sitä vanhemmat lapset ja fyysisiltä, sensorisilta tai henkisiltä valmiuksiltaan rajoitteiset taikka kokemattomat ja/tai taitamattomat henkilöt voivat käyttää tätä laitetta, jos heidän turvallisuudestaan vastaava henkilö valvoo heitä tai on perehdyttänyt heidät laitteen turvalliseen käyttöön ja käytöstä aiheutuviin vaaroihin. Alle 8-vuotiaat lapset on pidettävä loitolla laitteesta ja virtajohtosta eivätkä he saa käyttää laitetta. Lapset eivät saa leikkiä laitteella. Lapset eivät saa puhdistaa laitetta tai tehdä sille mitään huoltotöitä, paitsi jos he ovat vähintään 8-vuotiaita ja aikuisen valvonnassa.

Sähköiskun vaara!

- Laitteen saa liittää vain määräysten mukaisesti asennetun, maadoitetun pistorasian kautta vaihtovirtaverkkoon. Varmista, että talon suojamaadoitusjärjestelmä on asennettu määräysten mukaisesti.
- Liitä laite ainoastaan tyyppikilvessä olevien ohjeiden mukaiseen sähköverkkoon.
- Käytä laitetta vain, kun liitäntäjohto ja laite ovat moitteettomassa kunnossa.
- Laitteen saa turvallisuussyistä korjata, esim. vaihtaa vioittuneen liitäntäjohtoon, vain valtuutettu huoltoliike.
- Älä koskaan upota laitetta tai virtajohtoa veteen tai laita laitetta astianpesukoneeseen.
- Verkkojohto ei saa joutua kosketuksiin kuumien osien kanssa eikä sitä saa vetää terävien reunojen yli.
- Vikatapauksissa vedä verkkopistoke heti ulos pistorasiasta tai katkaise verkkojännite.

Palovaara!

- Älä koskaan liitä laitetta ajastimiin tai kaukosäädettäviin pistorasioihin ja käytä sitä niiden kautta.

- Irrota pistotulppa pistorasiasta aina käytön jälkeen, ennen laitteen puhdistamista, kun poistut huoneesta tai kun laitteeseen tulee vika.
- Valvo laitetta aina käytön aikana!

Tukehtumisvaara!

Älä anna lasten leikkiä pakkausmateriaalilla.

Loukkaantumisvaara!

Laitteen virheellinen käyttö voi aiheuttaa loukkaantumisia.

Palovamman vaara!



Käytön aikana laitteen kosketeltavien osien pintalämpötila voi olla hyvin korkea. Tartu vain kahvaan, anna laitteen jäähtyä ennen sen siirtämistä!

Onneksi olkoon, valintasi on Bosch.
Lisätietoja tuotteistamme löydät
internet-sivuiltamme.

Laitteen osat

Kuva 1

- 1 Valitsin
 - 2 Merkkivalo
 - 3 Kahva
 - 4 Levynkannatin (4x)
 - 5 Grillilevyt *
 - 6 Levyn kiinnike (4x)
 - 7 Lukitsin (2x)
 - 8 Rasvan valuma-aukko
 - 9 Rasva-astiat * (2x)
- * Voidaan pestä astianpesukoneessa

Ennen ensimmäistä käyttöä

- Aseta lukitsin asentoon .
- Kytke grillin liitäntäjohto pistorasiaan.
- Avaa laitteen kansi.
- Valitse suurin teho valitsimella ja kuumenna grilli tyhjänä ilman grillattavia hyvin tuuletetussa tilassa (ikkuna auki) vähintään 3 kertaa. Anna laitteen jäähtyä.
- Ensimmäisen käytön ensimmäisen muutaman minuutin aikana voi esiintyä hieman hajua ja vähän savua. Tämä ei ole vaarallista eikä ole merkki tuotteen toimintahäiriöstä. Avaa tässä tapauksessa ikkuna ja tuuleta huonetta, kunnes savu tai haju on poissa.
- **Kuva 3:** Irrota grillilevyt, pese ja kuivaa. Voitele pinnoitettu pinta kevyesti ruokaöljyllä.
- **Kuva 4:** Varmista levyjä takaisin asetettaessa, että levyt asettuvat kiinnikkeiden taakse ja levynkannattimet lukittuvat paikoilleen.

Käyttö

⚠ Palovammojen vaara!

Rasvaroiskeet mahdollisia grillauksen aikana.

Tärkeää: Älä käytä laitetta ilman grillilevyjä! Älä käytä puhdistamiseen teräviä esineitä - pinnoitetut levyt naarmuuntuvat!

Voit käyttää grilliä eri asennoissa, mikä mahdollistaa erityyppiset valmistustavat. Käyttöohjeen alussa olevilta kuvasivuilta löydät suosituksia eri ruokien grillausajoista ja grillin asetuksista.

Parilagrillaus (kuva 2a)

Ylälevyn uritettu puoli koskettaa grillattavia. Grillattavat kypsyvät tasaisesti ylhäältä ja alhaalta. Sopii erittäin hyvin nopeaan grillaamiseen korkeissa lämpötiloissa, esim. häränpihvit, kyljykset tai paninit.

Grillaus (kuva 2b)

Avaa grilli täysin auki yhtenäiseksi tasoksi. Aseta grillattavat tasaisesti koko alueelle ja käännä ne välillä.

Kuorruttaminen (kuva 2c)

Vedä ylälevy ylös ja käännä se sitten vaaka-asentoon. Ylempi grillilevy ei saa koskettaa grillattavia. Sopii erityisesti gratinointiin ja kuorruttamiseen.

Ruoanvalmistus

- Aseta grilli sopivaan asentoon sen mukaan, mitä valmistat.
- Aseta grillilevyjen pinnoitettu puoli grillattaviin päin.
- Aseta rasva-astia rasvan valuma-aukon alapuolelle.
- Sulje laite ja valitse haluamasi lämpötila valitsimella.
- Merkkivalo syttyy. Se sammuu, kun valittu lämpötila on saavutettu.
- Aseta nyt grillattavat paikoilleen.
- Kypsennysaikaan vaikuttavat elintarvikkeen paksaus ja koko.

Vinkki: Saat optimaalisen lopputuloksen, kun säädät lämpötilaa käytön aikana.

Yleistä

Grillaa grillattavat ainekset vain vaaleiksi, ei tummiksi tai ruskeiksi, ja poista palaneet jäänteet. Älä paahda tärkkelyspitoisia elintarvikkeita, etenkin peruna- ja viljatuotteita, liian voimakkaassa lämmössä (akryyliamideja muodostuu vähemmän).

Esikuumenna grilli ennen grillattavien asettamista grillilevyille. Pane grillattavat ainekset grillilevyille, ja pyyhi levyt puhtaaksi talouspaperilla ennen uusien grillattavien asettamista. Varmista ennen grillaamista, että pakasteet ovat täysin sulaneet ja kuivat. Lisää suola lihaan ja kalaan vasta grillaamisen jälkeen.

Ohjeita käyttöhäiriöiden varalle

Laitetta ei voi lukita säilytystä varten.

- **Kuva 5:** Lukitsin on jo kiinni. (Ⓐ). Avaa lukitsin (Ⓐ).

tai

- **Kuva 6:** Lukituskohta on likainen. Puhdista lukitus.

Puhdistus

⚠ Sähköiskun vaara!

Irrota verkkopistoke pistorasiasta ennen puhdistamista. Älä upota laitetta koskaan veteen, pyyhi se puhtaaksi vain kostealla liinalla! Älä käytä höyrypuhdistinta. Anna laitteen jäähtyä.

⚠ Huomio!

Laitteen pinnat voivat vaurioitua. Älä käytä hankaavia puhdistusaineita. Älä käytä uunin tai grillin puhdistussuihkeita.

- Poista grillilevyt. Voit pestä grillilevyt ja rasva-astiat astianpesukoneessa.
- Puhdista laitteen alusta säännöllisesti.

Vinkki: Puhdista grillilevyt käsin, kun ne ovat vielä haaleita.

Säilytys

Kuva 5

- Anna laitteen jäähtyä ja sulje grillilevyt.
- Aseta molemmat lukitsimet asentoon .

Vinkki: Laite voidaan säilyttää vaaka- tai pystyasennossa.

Tekniset tiedot

Sähköliitäntä	220-240 V~ 50/60 Hz
Teho	1800 W
Laitteen korkeus	115 mm
Laitteen leveys	400 mm
Laitteen syvyys	330 mm

Jätehuolto



Hävitä pakkaus ympäristöystävällisesti. Tämän laitteen merkintä perustuu käytettyjä sähkö- ja elektroniikkalaitteita (waste electrical and electronic equipment – WEEE) koskevaan direktiiviin 2012/19/EU. Tämä direktiivi määrittää käytettyjen laitteiden palautus- ja kierrätys-säännökset koko EU:n alueella. Tietoja oikeasta jätehuollosta saa myyjältä tai kunnalliselta jäteneuvojalta.

Takuu

Tälle laitteelle ovat voimassa maahantuojan myöntämät takuehdot. Täydelliset takuehdot saat myyntiliikkeeltä, josta olet ostanut laitteen. Takuutapauksessa on näytettävä ostokuitti.

Oikeus muutoksiin pidätetään.

Uso conforme a lo prescrito

Este aparato ha sido diseñado exclusivamente para uso doméstico. Utilizar el aparato solo en recintos interiores y a temperatura ambiente y no utilizarlo por encima de los 2000 m sobre el nivel del mar.

Indicaciones de seguridad importantes

Leer detenidamente las instrucciones de uso del aparato y guardarlas para una posible consulta posterior. No olvide adjuntar estas instrucciones si entrega el aparato a otra persona.

Estos aparatos solo podrán ser usados por niños mayores de 8 años o personas cuyas facultades físicas, sensoriales o mentales estén mermadas o cuya falta de conocimientos o de experiencia les impida hacer un uso seguro de los mismos, en caso de que cuenten con la supervisión de una persona responsable de su seguridad o hayan sido instruidos previamente en su uso y hayan comprendido los peligros que pueden derivarse del mismo. Los niños menores de 8 años deben mantenerse alejados del aparato y del cable de conexión y no deben manejar el aparato. Impedir que los niños jueguen con el aparato. La limpieza y el mantenimiento a cargo del usuario no deben ser realizados por niños, a menos que sean mayores de 8 años y estén bajo la supervisión de un adulto.

¡Peligro de descarga eléctrica!

- El aparato solo puede conectarse a una fuente de alimentación con corriente alterna mediante un enchufe reglamentario con puesta a tierra. Asegúrese de que el terminal de tierra protector de la instalación doméstica esté instalado de acuerdo con las normas vigentes.
- Conectar y usar el aparato únicamente de acuerdo con las indicaciones especificadas en la placa de características del modelo.
- No utilizar el aparato en caso de que el cable de conexión o el propio aparato presenten daños visibles.
- Para evitar riesgos, el aparato solo debe ser reparado (p. ej., cambio de un cable de alimentación dañado) por nuestro servicio de asistencia técnica.
- No sumergir el aparato o el cable de red en agua o colocarlo en el lavavajillas.
- Evitar que el cable de conexión del aparato entre en contacto con piezas calientes y cantos afilados.
- En caso de errores, desenchufar inmediatamente o desconectar la tensión de alimentación.

¡Peligro de incendio!

- Nunca conectar y utilizar el aparato en tomas de corriente con mando a distancia o en relojes programadores.
- Desconectar el aparato de la red eléctrica tras cada uso, antes de limpiarlo, al abandonar la habitación o en caso de avería.
- ¡Vigilar siempre el aparato mientras esté funcionando!

¡Peligro de asfixia!

No permita que los niños jueguen con el embalaje.

¡Peligro de lesiones!

Un uso erróneo del aparato puede causar lesiones.

¡Peligro de quemaduras!



Las superficies con las que se puede entrar en contacto pueden alcanzar temperaturas muy altas durante el funcionamiento del aparato. ¡Sujetar el grill sólo por el asa!
¡Transportarlo sólo una vez que se haya enfriado!

Enhorabuena por la compra de su nuevo aparato de la casa Bosch. En nuestra página web encontrará más información sobre nuestros productos.

Componentes y elementos de mando

Figura 1

- 1 Mando giratorio
- 2 Indicador luminoso
- 3 Asa
- 4 Soportes de las placas (4)
- 5 Placas *
- 6 Sujeciones de las placas (4)
- 7 Cierres desplazables (2)
- 8 Salida de evacuación de la grasa
- 9 Bandejas colectoras de grasa * (2)

* apropiado para lavar en el lavavajillas

Antes de usar el aparato por primera vez

- Mover los cierres desplazables a la posición .
- Conectar el grill a la red eléctrica introduciendo el cable de conexión en la toma de corriente.
- Abrir el aparato.
- Ajustar el mando giratorio a la máxima potencia y calentar el grill, sin alimentos en su interior y en un recinto bien ventilado (ventanas abiertas), como mínimo tres veces; dejarlo enfriar a continuación.
- Cuando se utiliza por primera vez, es posible que aparezca un olor leve y un poco de humo durante los primeros minutos. Esto no supone una amenaza ni es síntoma de un fallo de funcionamiento de este producto. En tal caso, abrir la ventana y ventilar la habitación hasta que desaparezca el humo o el olor.
- **Figura 3:** Retirar las placas, lavarlas y secarlas. Untar la cara con el recubrimiento antiadherente con un poco de aceite de cocina.

- **Figura 4:** Al colocar las placas en el grill, prestar atención a que las lengüetas encajen en las sujeciones de las placas y los soportes estén enclavados.

Uso

¡Peligro de quemaduras!

Durante el asado puede saltar grasa.

Importante: ¡No utilizar el grill sin las placas! ¡No dañar el recubrimiento antiadherente de las placas con objetos puntiagudos!

El grill eléctrico se puede ajustar y usar en diferentes posiciones, de manera que existen distintas formas de preparar los alimentos. En las páginas desplegadas al principio de las instrucciones de uso figuran los tiempos de cocción y las posiciones de ajuste del grill que se recomiendan para los diferentes alimentos.

Asar por contacto directo con las placas (figura 2a)

La cara estriada de la placa superior está en contacto directo con los alimentos. El alimento se hace de manera uniforme por arriba y abajo. Este modo de preparación es particularmente adecuado para asar rápidamente al grill a altas temperaturas, p. ej., rumsteak, chuletas o paninis.

Asar al grill (figura 2b)

El grill se abre del todo. El alimento se distribuye por toda la superficie y se le debe dar la vuelta.

Gratinar (figura 2c)

La placa superior se desplaza hacia arriba y se engancha horizontalmente en la posición más elevada. La placa superior no debe entrar en contacto directo con los alimentos. Este modo de preparación es particularmente adecuado para hacer gratinados.

Elaboración

- Colocar el grill en la posición correspondiente al modo de preparación que se desea realizar.
- Colocar las placas con las caras antiadherentes directamente sobre los alimentos.
- Colocar la bandeja colectora de grasa debajo de la salida de evacuación de la grasa.
- Cerrar el aparato y ajustar la temperatura deseada con el mando giratorio.
- El indicador luminoso se ilumina y se apaga en cuanto se alcanza la temperatura ajustada.
- Colocar ahora los alimentos.
- El tiempo de preparación depende del tamaño y del grosor del alimento.

Sugerencia: Para lograr un resultado óptimo, ajustar la temperatura durante el uso.

Observaciones generales

Preparar los alimentos en la barbacoa o el grill hasta que alcancen un color claro, evitando que lleguen a adquirir un color oscuro o marrón. Retirar los restos de alimentos quemados. No tostar con excesiva intensidad los alimentos ricos en almidón, en particular cereales y patatas (un tostado excesivo genera acrilamidas).

Caliente el grill antes de colocar los alimentos sobre las placas. Colocar los alimentos sobre las placas. Limpiar las placas después de cada uso con papel de cocina antes de volver a colocar alimentos sobre las mismas. En caso de preparar alimentos congelados, descongelarlos completamente y secarlos antes de colocarlos en el grill. Sazonar el pescado y la carne después de asarla al grill.

Pequeñas averías de fácil solución

El aparato no se puede bloquear para guardarlo.

- **Figura 5:** El cierre ya está echado (Ⓐ).
Abrir el cierre (Ⓐ).

o bien

- **Figura 6:** El cierre está sucio. Limpiar el cierre.

Limpieza

⚠ ¡Peligro de descarga eléctrica!

Extraer el cable de conexión de la red eléctrica antes de limpiar el aparato.

¡No sumergir nunca el aparato en agua!
Limpiarlo solo con un paño húmedo. No utilizar limpiadoras de vapor. Dejar enfriar el electrodoméstico.

⚠ ¡Atención!

Las superficies podrían dañarse. No emplear productos de limpieza abrasivos. No limpiar el grill con aerosoles especiales para hornos o parrillas.

- Retirar las placas. Las placas y las bandejas colectoras de grasa se pueden lavar en el lavavajillas.
- Limpiar regularmente las superficies de apoyo del aparato.

Sugerencia: Limpiar las placas a mano mientras estén templadas.

Guardar el aparato

Figura 5

- Antes de guardar el aparato, dejarlo enfriar y cerrar las placas.
- Para ello, colocar ambos cierres en la posición Ⓐ.

Sugerencia: El aparato se puede guardar tanto en posición vertical como en posición horizontal.

Características técnicas

Conexión eléctrica	220-240 V~ 50/60 Hz
Potencia	1800 W
Altura del aparato	115 mm
Anchura del aparato	400 mm
Profundidad del aparato	330 mm

Eliminación



Elimine el embalaje respetando el medio ambiente. Este aparato está marcado con el símbolo de cumplimiento con la Directiva Europea 2012/19/UE relativa a los aparatos eléctricos y electrónicos usados (Residuos de aparatos eléctricos y electrónicos RAEE). La directiva proporciona el marco general válido en todo el ámbito de la Unión Europea para la retirada y la reutilización de los residuos de los aparatos eléctricos y electrónicos. Infórmese sobre las vías de eliminación actuales en su distribuidor.

Garantía

Bosch se compromete a reparar o reponer de forma gratuita durante un período de 24 meses, a partir de la fecha de compra por el usuario final, las piezas cuyo defecto o falta de funcionamiento obedezca a causas de fabricación, así como la mano de obra necesaria para su reparación, siempre y cuando el aparato sea llevado por el usuario al taller del Servicio Técnico Autorizado por Bosch.

En el caso de que el usuario solicitara la visita del Técnico Autorizado a su domicilio para la reparación del aparato, estará obligado el usuario a pagar los gastos del desplazamiento.

Esta garantía no incluye: lámparas, cristales, plásticos, ni piezas estéticas, reclamadas después del primer uso, ni averías producidas por causas ajenas a la fabricación o por uso no doméstico. Igualmente no están amparadas por esta garantía las averías o falta de funcionamiento producidas por causas no imputables al aparato (manejo inadecuado del mismo, limpiezas, voltajes e instalación incorrecta) o falta de seguimiento de las instrucciones de funcionamiento y mantenimiento que para cada aparato se incluyen en el folleto de instrucciones.

Para la efectividad de esta garantía es imprescindible acreditar por parte del usuario y ante el Servicio Autorizado de Bosch, la fecha de adquisición mediante la correspondiente FACTURA DE COMPRA que el usuario acompañará con el aparato cuando ante la eventualidad de una avería lo tenga que llevar al Taller Autorizado.

La intervención en el aparato por personal ajeno al Servicio Técnico Autorizado por Bosch, significa la pérdida de garantía.

GUARDE POR TANTO LA FACTURA DE COMPRA.

Todos nuestros técnicos van provistos del correspondiente carnet avalado por ANFEL (Asociación Nacional de Fabricantes de Electrodomésticos) que le acredita como Servicio Autorizado de Bosch.

Reservado el derecho a cambios y modificaciones sin previo aviso.

Utilização correta

Este aparelho destina-se exclusivamente a uso privado e doméstico.

Utilize o aparelho apenas em espaços interiores à temperatura ambiente e até 2000 m acima do nível do mar.

Indicações de segurança importantes

Ler atentamente as instruções, proceder em conformidade e guardá-las! Se o aparelho mudar de proprietário, estas instruções devem acompanhá-lo.

Este aparelho pode ser usado por crianças com idade igual ou superior a 8 anos e por pessoas com limitações físicas, sensoriais ou mentais ou com pouca experiência e/ou conhecimentos, se estiverem sob vigilância ou tiverem sido instruídas acerca da utilização segura do aparelho e tiverem compreendido os perigos decorrentes da sua utilização. O aparelho e o cabo elétrico devem ser mantidos fora do alcance de crianças com menos de 8 anos. As crianças não podem brincar com o aparelho. As crianças não devem efetuar a limpeza e manutenção do aparelho, a não ser que tenham idade igual ou superior a 8 anos e estejam sob a supervisão de um adulto.

Perigo de choque elétrico!

- O aparelho deve ser ligado a uma rede elétrica com corrente alternada apenas através de uma tomada corretamente instalada. Certifique-se de que o sistema fio terra da alimentação elétrica doméstica foi instalado corretamente.
- Ligar e utilizar o aparelho apenas de acordo com as indicações da chapa de características.
- Utilizar o aparelho somente se o cabo de alimentação ou o próprio aparelho não apresentarem quaisquer danos.
- Reparações no aparelho como, p. ex., a substituição de um cabo elétrico danificado, só podem ser efetuadas pelos nossos Serviços Técnicos, para se evitarem situações de perigo.
- Nunca mergulhe o aparelho ou o cabo de alimentação em água. Nunca lavar na máquina de lavar loiça.
- Não permita que o cabo de alimentação toque em peças quentes nem o puxe sobre arestas vivas.
- Em caso de anomalia, retire imediatamente a ficha da tomada ou desligue a tensão de rede.

Perigo de incêndio!

- Nunca utilizar e ligar o aparelho a temporizadores ou tomadas com comando à distância.
- Desligar a ficha da tomada após cada utilização, antes da limpeza, antes de abandonar a cozinha e em caso de anomalia.
- Vigiar sempre o aparelho durante o funcionamento!

Perigo de asfixia!

Não permitir que crianças brinquem com o material de embalagem.

Perigo de ferimentos!

Uma utilização errada do aparelho pode causar ferimentos.

Perigo de queimadura!



Durante o funcionamento do aparelho a temperatura da superfície contactável pode ser muito elevada. Segurar somente pelo puxador, transportar o aparelho só depois de arrefecido!

Muitos parabéns por ter comprado um novo aparelho da marca Bosch. Na nossa página da Internet poderá encontrar mais informações sobre os nossos produtos.

Componentes e comandos

Figura 1

- 1 Seletor
 - 2 Lâmpada de controlo
 - 3 Punho
 - 4 Suporte de placas (4x)
 - 5 Placas de grelhar *
 - 6 Fixação das placas (4x)
 - 7 Cursor de bloqueamento (2x)
 - 8 Escoamento de gordura
 - 9 Recipiente de recolha de gordura * (2x)
- * Adequada para máquina de lavar loiça

Antes da primeira utilização

- Colocar o cursor de bloqueamento em 0.
- Encaixar o grelhador de contacto com o cabo de alimentação na tomada de corrente.
- Abrir o aparelho.
- Regular o seletor para o nível de temperatura mais elevado e sem alimentos para grelhar e com o espaço bem arejado (janela aberta) aquecer, pelo menos, 3x, depois, deixar arrefecer.
- Na primeira utilização, pode sentir-se um ligeiro odor e pode aparecer um pouco de fumo durante os primeiros minutos de utilização. Tal não constitui uma ameaça nem um indício de avaria do produto. Neste caso, é necessário abrir a janela e ventilar o espaço até que o fumo e o odor sejam eliminados.
- **Figura 3:** Retirar, lavar e secar as placas de grelhar. Untar ligeiramente com óleo alimentar a superfície revestida.

- **Figura 4:** Na utilização, ter em atenção que as linguetas na parte de trás estão bem encaixadas nas fixações das placas e os suportes das placas estão encaixados.

Utilização

⚠ Perigo de queimaduras!

Durante o grelhar a gordura pode salpicar.

Importante: Não utilizar sem as placas de grelhar! Não riscar as placas revestidas com objetos pontiagudos ou de arestas vivas!

O grelhador de contacto pode ser utilizado em diversas posições, através disso são possíveis diversos tipos de preparações de alimentos. Nas páginas desdobráveis no início das Instruções de serviço existem sugestões ilustradas sobre os tempos e regulações de grelhar para diversos alimentos.

Grelhar por contacto (Figura 2a)

A placa de grelhar superior assenta diretamente nos alimentos a grelhar com a sua face canelada. Os alimentos a grelhar são grelhados uniformemente por cima e por baixo. Especialmente bem adequados para um grelhar rápido com temperaturas elevadas, p. ex. bifes da vazia, costeletas ou pãezinhos.

Grelhar (Figura 2b)

O grelhador é aberto totalmente. Os alimentos a grelhar são distribuídos sobre toda a superfície e têm que ser voltados.

Gratinar (Figura 2c)

A placa superior é puxada para cima e suspensa horizontalmente na posição superior. A placa de grelhar superior não pode ter contacto com os alimentos a grelhar. Especialmente adequado para gratinar e corar.

Preparação

- Montar o grelhador de contacto de acordo com o tipo da preparação pretendida.
- Colocar as placas de grelhar com a face revestida a ficar em contacto com os alimentos a grelhar.
- Colocar o recipiente de recolha de gordura por baixo do escoamento da gordura.
- Fechar o aparelho e com o seletor regular a temperatura pretendida.
- A lâmpada de controlo acende-se. Ela apaga-se, logo que a temperatura regulada seja atingida.
- Agora, assentar os alimentos a grelhar.
- O tempo de confeção depende da espessura e tamanho dos alimentos.

Sugestão: Para se conseguirem resultados otimizados, ajustar a temperatura durante a utilização.

Generalidades

Grelhar os alimentos de modo a que fiquem claros em vez de escuros ou castanhos, remover os restos queimados. Alimentos com amido, principalmente produtos à base de cereais e de batata, não devem ser grelhados intensamente (preparação pobre em acrilamida).

Aquecer o grelhador antes da ocupação das placas de grelhar. Ocupar as placas de grelhar com alimentos, antes da colocação de novos alimentos para grelhar, limpar as placas com papel de cozinha. Os alimentos ultracongelados devem estar completamente descongelados e secos, antes de serem grelhados. A carne e o peixe só devem ser temperados com sal depois de grelhados.

Eliminação de pequenas anomalias

Não é possível bloquear o aparelho para o guardar.

- **Figura 5:** O cursor de bloqueamento já está fechado (⏻). Abrir o cursor (⏻).

ou

- **Figura 6:** O bloqueamento está sujo. Limpar o bloqueamento.

Limpeza

Perigo de choque elétrico!

Antes da limpeza, desligar a ficha da tomada.

Nunca mergulhar o aparelho em água, limpar só com um pano húmido! Não utilizar aparelhos de limpeza a vapor. Deixe o aparelho arrefecer.

Atenção!

As superfícies exteriores podem sofrer danos. Não utilizar produtos de limpeza abrasivos. Não limpar com o spray de limpeza do forno ou do grelhador.

- Retirar as placas de grelhar. As placas de grelhar e os recipientes de recolha de gordura são adequados para a máquina de lavar loiça.
- Limpar regularmente as superfícies de assento do aparelho.

Sugestão: Limpar manualmente as placas de grelhar, enquanto elas estiverem mornas.

Arrumação

Figura 5

- Para guardar, deixar o aparelho arrefecer e fechar as placas de grelhar.
- Para isso, colocar ambos os cursores de bloqueamento na posição ⏻.

Sugestão: O aparelho pode ser guardado na horizontal e na vertical.

Dados técnicos

Ligação elétrica	220-240 V~ 50/60 Hz
Potência	1800 W
Altura do aparelho	115 mm
Largura do aparelho	400 mm
Profundidade do aparelho	330 mm

Eliminação do aparelho



Eliminar a embalagem de forma ecológica. Este aparelho está marcado em conformidade com a Directiva 2012/19/UE relativa aos resíduos de equipamentos eléctricos e electrónicos (waste electrical and electronic equipment – WEEE). A directiva estabelece o quadro para a criação de um sistema de recolha e valorização dos equipamentos usados válido em todos os Estados Membros da União Europeia. Contactar o revendedor especializado para mais informações.

Garantia

Para este aparelho vigoram as condições de garantia publicadas pelo nosso representante no país em que o mesmo for adquirido. O representante onde comprou o aparelho poderá dar-lhe mais pormenores sobre este assunto. Para a prestação de qualquer serviço dentro da garantia é, no entanto, necessária a apresentação do documento de compra do aparelho.

Salvo alterações técnicas.

Χρήση σύμφωνα με το σκοπό προορισμού

Αυτή η συσκευή προορίζεται μόνο για την οικιακή χρήση και το οικιακό περιβάλλον.

Χρησιμοποιείτε τη συσκευή μόνο σε εσωτερικούς χώρους, σε θερμοκρασία δωματίου και σε υψόμετρο μέχρι 2.000 m πάνω από την επιφάνεια της θάλασσας.

Σημαντικές υποδείξεις ασφαλείας

Διαβάστε παρακαλώ προσεκτικά τις οδηγίες χρήσης, ενεργήστε σύμφωνα με αυτές και φυλάξτε τις! Σε περίπτωση παραχώρησης της συσκευής σε τρίτους πρέπει να δώσετε μαζί και αυτές τις οδηγίες.

Αυτή η συσκευή μπορεί να χρησιμοποιείται από παιδιά από 8 ετών και άνω και από άτομα με μειωμένες φυσικές, αισθητήριες ή διανοητικές ικανότητες καθώς και με έλλειψη εμπειρίας και/ή γνώσης, εάν επιβλέπονται ή έχουν κατατοπιστεί σχετικά με την ασφαλή χρήση της συσκευής και έχουν κατανοήσει τους κινδύνους που απορρέουν από αυτή. Τα παιδιά κάτω των 8 ετών πρέπει να παραμένουν μακριά από τη συσκευή και το καλώδιο σύνδεσης και δεν επιτρέπεται να χειρίζονται τη συσκευή. Τα παιδιά δεν επιτρέπεται να παίζουν με τη συσκευή. Ο καθαρισμός και η συντήρηση χρήστη δεν επιτρέπεται να εκτελούνται από παιδιά, εκτός εάν αυτά είναι 8 ετών ή μεγαλύτερα και επιβλέπονται.

⚠ Κίνδυνος ηλεκτροπληξίας!

- Η συσκευή επιτρέπεται να συνδεθεί σε ένα δίκτυο ρεύματος μόνο μέσω μιας γειωμένης πρίζας, εγκατεστημένης σύμφωνα με τους κανονισμούς. Βεβαιωθείτε, ότι το σύστημα αγωγών προστασίας (γείωση) της ηλεκτρικής εγκατάστασης του σπιτιού έχει εγκατασταθεί σύμφωνα με τους κανονισμούς.
- Συνδέστε και λειτουργείτε τη συσκευή μόνο σύμφωνα με τα στοιχεία στην πινακίδα τύπου.
- Χρησιμοποιείτε τη συσκευή μόνο, όταν το ηλεκτρικό καλώδιο και η συσκευή δεν παρουσιάζουν καμία ζημιά.
- Οι επισκευές στη συσκευή, όπως π.χ. η αντικατάσταση ενός χαλασμένου καλωδίου σύνδεσης επιτρέπεται να εκτελούνται μόνο από την υπηρεσία εξυπηρέτησης πελατών της εταιρείας μας, για την αποφυγή κινδύνων.
- Μη βυθίζετε ποτέ τη συσκευή ή το ηλεκτρικό καλώδιο στο νερό ή μην την βάζετε στο πλυντήριο πιάτων.
- Μη φέρετε το ηλεκτρικό καλώδιο σε επαφή με καυτά αντικείμενα ή μην το τραβάτε πάνω από κοφτερές ακμές.
- Σε περίπτωση βλάβης τραβήξτε αμέσως το φως από την πρίζα ή απενεργοποιήστε την τάση του δικτύου.

Κίνδυνος πυρκαγιάς!

- Μη συνδέσετε ποτέ τη συσκευή σε χρονοδιακόπτες ή σε τηλεχειριζόμενες πρίζες.
- Μετά από κάθε χρήση, πριν τον καθαρισμό, όταν εγκαταλείπετε το δωμάτιο και σε περίπτωση βλάβης, τραβάτε το φως από την πρίζα.
- Παρακολουθείτε πάντοτε τη συσκευή κατά τη διάρκεια της λειτουργίας!

Κίνδυνος ασφυξίας!

Μην αφήνετε τα παιδιά να παίζουν με τα υλικά συσκευασίας.

Κίνδυνος τραυματισμού!

Η λάθος χρήση της συσκευής μπορεί να οδηγήσει σε τραυματισμούς.

Κίνδυνος εγκαυμάτων!

 Κατά τη λειτουργία της συσκευής μπορεί η θερμοκρασία της επιφάνειας, με την οποία ίσως έρθετε σε επαφή, να είναι πολύ υψηλή. Πιάνετε μόνο στη λαβή, μεταφέρετε τη συσκευή, αφού πρώτα κρυώσει!

Συγχαρητήρια για την αγορά της νέας σας συσκευής από τον Οίκο Bosch. Περαιτέρω πληροφορίες σχετικά με τα προϊόντα μας θα βρείτε στην ιστοσελίδα μας.

Εξαρτήματα και στοιχεία χειρισμού

Εικόνα 1

- 1 Περιστρεφόμενος ρυθμιστής
- 2 Λυχνία ελέγχου
- 3 Λαβή
- 4 Στήριγμα πλάκας (4x)
- 5 Πλάκες ψησίματος *
- 6 Στερέωση πλάκας (4x)
- 7 Σύρτης ασφάλισης (2x)
- 8 Αποστράγγιση λίπους
- 9 Δοχεία συλλογής λίπους * (2x)

* Πλένεται στο πλυντήριο πιάτων

Πριν την πρώτη χρήση

- Ρυθμίστε το σύρτη ασφάλισης στο .
- Συνδέστε το γκριλ επαφής με το ηλεκτρικό καλώδιο στην πρίζα.
- Ανοίξτε τη συσκευή.
- Ρυθμίστε τον περιστρεφόμενο ρυθμιστή στην υψηλότερη βαθμίδα και θερμάνετε τη συσκευή τουλάχιστον 3 φορές χωρίς τρόφιμα σε καλά αεριζόμενο χώρο (ανοιχτό παράθυρο), μετά αφήστε την να κρυώσει.
- Κατά την πρώτη χρήση, μπορεί να εμφανιστεί μια ελαφριά μυρωδιά ή μικρή ποσότητα καπνού κατά τα πρώτα λεπτά χρήσης. Δεν είναι κάτι επικίνδυνο ούτε ένδειξη δυσλειτουργίας του προϊόντος. Σε αυτή την περίπτωση ανοίξτε το παράθυρο και αερίστε τον χώρο μέχρι να μην υπάρχει πια καπνός ή μυρωδιά.
- **Εικόνα 3:** Αφαιρέστε τις πλάκες ψησίματος, πλύντε τις και σκουπίστε τις. Περάστε την επιστρωμένη επιφάνεια ελαφρά με λάδι φαγητού.

- **Εικόνα 4:** Κατά την τοποθέτηση προσέξτε, να βρίσκονται οι γλώσσες πίσω μέσα στις στερεώσεις της πλάκας και τα στηρίγματα της πλάκας να είναι ασφαλισμένα.

Χρήση

Κίνδυνος εγκαυμάτων!

Κατά το ψήσιμο μπορεί να δημιουργηθούν πισπιλίσματα λίπους.

Σημαντικό: Μη λειτουργείτε τη συσκευή χωρίς πλάκες ψησίματος! Μην ξύνετε τις επιστρωμένες πλάκες με αιχμηρά αντικείμενα!

Το γκριλ επαφής μπορεί να χρησιμοποιηθεί σε διάφορες θέσεις, έτσι είναι δυνατοί διάφοροι τρόποι παρασκευής φαγητού. Στις ξεδιπλωμένες σελίδες στην αρχή των οδηγιών χρήσης απεικονίζονται συστάσεις για τους χρόνους ψησίματος και τις ρυθμίσεις του γκριλ για διάφορα φαγητά.

Ψήσιμο επαφής (Εικόνα 2a)

Η πάνω πλάκα ψησίματος βρίσκεται με την αυλακωτή πλευρά απευθείας επάνω στα τρόφιμα. Τα τρόφιμα ψήνονται ομοιόμορφα από πάνω και από κάτω. Ιδιαίτερα κατάλληλος τρόπος για το γρήγορο ψήσιμο στο γκριλ σε υψηλές θερμοκρασίες, π. χ. μπριζόλες από μπούτι, κοτολέτες ή πανίι.

Ψήσιμο στο γκριλ (Εικόνα 2b)

Το γκριλ ανοίγει τελείως. Τα τρόφιμα τοποθετούνται πάνω σε ολόκληρη την επιφάνεια και πρέπει να γυριστούν.

Ψήσιμο ογκρατέν (Εικόνα 2c)

Η επάνω πλάκα τραβιέται προς τα πάνω και αναρτάται οριζόντια στην υψηλότερη θέση. Η επάνω πλάκα ψησίματος δεν επιτρέπεται να βρίσκεται σε επαφή με τα τρόφιμα. Ιδιαίτερα κατάλληλος τρόπος για γκρατινέ και ογκρατέν.

Παρασκευή

- Τοποθετήστε το γκριλ επαφής ανάλογα με τον τρόπο παρασκευής.
- Τοποθετήστε τις πλάκες ψησίματος με την επιστρωμένη μεριά να ακουμπά στα τρόφιμα.
- Τοποθετήστε το δοχείο συλλογής λίπους κάτω από την αποστράγγιση του λίπους.
- Κλείστε τη συσκευή και ρυθμίστε με τον περιστρεφόμενο ρυθμιστή την επιθυμητή θερμοκρασία.
- Η λυχνία ελέγχου ανάβει. Αυτή σβήνει, μόλις επιτευχθεί η ρυθμισμένη θερμοκρασία.
- Τοποθετήστε τώρα τα τρόφιμα.
- Ο χρόνος παρασκευής εξαρτάται από το πάχος και το μέγεθος των τροφίμων.

Συμβουλή: Για να έχετε ιδανικά αποτελέσματα, προσαρμόζετε τη θερμοκρασία κατά τη χρήση.

Γενικά

Ψήνετε τα τρόφιμα τόσο, ώστε να αποκτήσουν ένα ανοιχτό ροδοψημένο χρώμα, προσέχετε να μη σκουρύνουν πολύ ή να μη μαυρίσουν, απομακρύνετε τα καμένα υπολείμματα. Τα αμυλούχα τρόφιμα, ιδιαίτερα τα δημητριακά και τα προϊόντα πατάτας δεν πρέπει να ψήνονται στο γκριλ πάρα πολύ (παρασκευή με ελάχιστη ακρυλαμίδα).

Προτού βάλετε τρόφιμα πάνω στις πλάκες ψησίματος, προθερμάνετε το γκριλ. Βάλτε τρόφιμα πάνω στις πλάκες ψησίματος, προτού βάλετε νέα τρόφιμα για ψήσιμο, σκουπίστε τις πλάκες με χαρτί κουζίνας. Τα κατεψυγμένα τρόφιμα πρέπει να είναι τελείως ξεπαγωμένα και στεγνά. Αλατίστε το κρέας και το ψάρι, αφού πρώτα ψηθεί.

Αποκατάσταση μικρών βλαβών από σας τους ίδιους

Η συσκευή δεν μπορεί να ασφαλιστεί για φύλαξη.

- **Εικόνα 5:** Ο σύρτης ασφάλισης είναι ήδη κλειστός (Ⓐ). Ανοίξτε το σύρτη (Ⓑ).
- **Εικόνα 6:** Η ασφάλιση είναι λερωμένη. Καθαρίστε την ασφάλιση.

Καθαρισμός

⚠ Κίνδυνος ηλεκτροπληξίας!

Πριν τον καθαρισμό τραβήξτε το φως από την πρίζα.

Μη βυθίσετε ποτέ τη συσκευή στο νερό, σκουπίστε την μόνο με υγρό πανί! Μη χρησιμοποιήσετε κανέναν ατμοκαθαριστή. Αφήστε τη συσκευή να κρυώσει.

⚠ Προσοχή!

Οι επιφάνειες μπορεί να υποστούν φθορές. Μη χρησιμοποιείτε σκληρά απορρυπαντικά. Μην την καθαρίζετε με σπρέι καθαρισμού φούρνων/γκριλ.

- Αφαιρέστε τις πλάκες ψησίματος. Οι πλάκες ψησίματος και τα δοχεία συλλογής λίπους πλένονται στο πλυντήριο πιάτων.
- Καθαρίζετε τακτικά τις επιφάνειες στήριξης της συσκευής.

Συμβουλή: Καθαρίζετε τις πλάκες ψησίματος με το χέρι, όσο είναι ακόμη χλιαρές.

Φύλαξη

Εικόνα 5

- Για τη φύλαξη αφήστε τη συσκευή να κρυώσει και κλείστε τις πλάκες ψησίματος.
- Γι' αυτό θέστε τους δύο σύρτες ασφάλισης στο Ⓐ.

Συμβουλή: Η συσκευή μπορεί να φυλαχτεί σε οριζόντια ή κάθετη θέση.

Τεχνικά στοιχεία

Ηλεκτρική σύνδεση	220-240 V~ 50/60 Hz
Ισχύς	1800 W
Ύψος συσκευής	115 mm
Πλάτος συσκευής	400 mm
Βάθος συσκευής	330 mm

Απόσυρση



Απορρίψτε τη συσκευασία με τρόπο φιλικό προς το περιβάλλον. Αυτή η συσκευή χαρακτηρίζεται σύμφωνα με την ευρωπαϊκή οδηγία 2012/19/ΕΕ περί ηλεκτρικών και ηλεκτρονικών συσκευών (waste electrical and electronic equipment – WEEE). Η οδηγία προκαθορίζει τα πλαίσια για μια απόσυρση και αξιοποίηση των παλιών συσκευών με ισχύ σ' όλη την ΕΕ. Για τους τρόπους αποκομιδής που ισχύουν επί του παρόντος, θα σας ενημερώσει ο ειδικός έμπορος.

Με επιφύλαξη για τις όποιες αλλαγές.

Όροι Εγγύησης

1. Η εγγύηση καλής λειτουργίας των προϊόντων μας παρέχεται για χρονικό διάστημα είκοσι τεσσάρων (24) μηνών από την ημερομηνία της πρώτης αγοράς που αναγράφεται στη θεωρημένη απόδειξη αγοράς. Για την παροχή της εγγύησης απαιτείται η επίδειξη της θεωρημένης απόδειξης αγοράς στην οποία αναγράφεται ο τύπος και το μοντέλο του προϊόντος.
2. Η εταιρεία μέσα στα ανωτέρω χρονικά όρια, σε περίπτωση πλημμελούς λειτουργίας της συσκευής, αναλαμβάνει την υποχρέωση της επαναφοράς της σε ομαλή λειτουργία και της αντικατάστασης κάθε τυχόν ελαττωματικού μέρους (πλην των αναλώσιμων και των ευπαθών, όπως τα γυάλινα, λαμπτήρες κλπ.). Απαραίτητη προϋπόθεση για να ισχύει η εγγύηση είναι η μη λειτουργία της συσκευής να προέρχεται από την πλημμελή κατασκευή της και όχι επί παραδείγματι από κακή χρήση, λανθασμένη εγκατάσταση, μη τήρηση των οδηγιών χρήσης της συσκευής, ακατάλληλη συντήρηση από πρόσωπα μη εξουσιοδοτημένα από την BSH Οικιακές Συσκευές Α.Β.Ε. ή από εξωγενείς παράγοντες όπως διακοπές ηλεκτρικού ρεύματος ή διαφοροποίησης της τάσης κλπ.
3. Στην περίπτωση που το προϊόν δεν λειτουργεί σωστά λόγω της κατασκευής του και εφόσον η πλημμελής λειτουργία εκδηλώθηκε κατά την περίοδο εγγύησης, η μονάδα Σέρβις (ή το εξουσιοδοτημένο συνεργείο) της BSH Οικιακές Συσκευές Α.Β.Ε. θα το επισκευάσει με σκοπό τη χρήση για την οποία κατασκευάστηκε, χωρίς να υπέρξει χρέωση για ανταλλακτικά ή την εργασία.
4. Δεν καλύπτονται από την εγγύηση οι κίνδυνοι που σχετίζονται με τη μεταφορά του προϊόντος προς επίσκεψη στον μεταπωλητή ή προς την μονάδα Σέρβις (ή προς το Εξουσιοδοτημένο Συνεργείο) της BSH Οικιακές Συσκευές Α.Β.Ε. εφόσον δεν πραγματοποιούνται από την BSH Οικιακές Συσκευές Α.Β.Ε. ή από εξουσιοδοτημένο απ' αυτήν πρόσωπο.
5. Όλες οι επισκευές της εγγύησης πρέπει να γίνονται από το Εξουσιοδοτημένο Σέρβις (ή το εξουσιοδοτημένο συνεργείο) της BSH Οικιακές Συσκευές Α.Β.Ε.
6. Η εγγύηση δεν καλύπτει κανένα προϊόν που χρησιμοποιείται πέραν των προδιαγραφών για τις οποίες κατασκευάστηκε (π.χ. οικιακή χρήση).
7. Η εγγύηση καλής λειτουργίας που παρέχεται από τον κατασκευαστή παύει αν αποκολληθούν, αλλοιωθούν ή τροποποιηθούν με οποιοδήποτε τρόπο οι ταινίες ασφαλείας ή οι ειδικές διακριτικές αυτοκόλλητες ετικέτες επί των οποίων αναγράφεται ο αριθμός σειράς ή η ημερομηνία αγοράς.
8. Η εγγύηση δεν καλύπτει:
 - Επισκευές, μετατροπές ή καθαρισμούς που έλαβαν χώρα σε κέντρο Σέρβις μη εξουσιοδοτημένο από την BSH Οικιακές Συσκευές Α.Β.Ε.
 - Λάθος χρήση, υπερβολική χρήση, χειρισμό ή λειτουργία του προϊόντος κατά τρόπο μη σύμφωνο με τις οδηγίες που περιέχονται στα εγχειρίδια χρήσης και/ή στα σχετικά έγγραφα χρήσης, συμπεριλαμβανομένων της πλημμελούς φύλαξης της συσκευής, της πτώσης της συσκευής κλπ.
 - Προϊόντα με δυσανάγνωστο αριθμό σειράς.
 - Ζημιές που προκαλούνται ενδεικτικά από αστραπές, νερό ή υγρασία, φωτιά, πόλεμο, δημόσιες αναταραχές, λάθος τάσεις του δικτύου παροχής ρεύματος, ή οποιοδήποτε λόγο που είναι πέραν από τον έλεγχο του κατασκευαστή ή εξουσιοδοτημένου συνεργείου.
9. Αντικατάσταση της συσκευής γίνεται μόνο εφόσον δεν είναι δυνατή η επιδιόρθωση της κατόπιν πιστοποίησης της αδυναμίας επίσκεψης από το Εξουσιοδοτημένο Σέρβις (ή το εξουσιοδοτημένο συνεργείο) της BSH Οικιακές Συσκευές Α.Β.Ε.
10. Η κάθε επίσκεψη ή η αντικατάσταση ελαττωματικού μέρους δεν παρατείνει τον χρόνο εγγύησης του προϊόντος.
11. Εξαρτήματα και υλικά που αντικαθίστανται κατά τη διάρκεια της εγγύησης επιστρέφονται στο συνεργείο.

BSH Οικιακές Συσκευές Α.Β.Ε.

17° χλμ Εθνικής οδού Αθηνών - Λαμίας & Ποταμού 20,145 64 Κηφισιά, Αθήνα

ΤΑ ΚΕΝΤΡΙΚΑ ΣΗΜΕΙΑ ΕΞΥΠΗΡΕΤΗΣΗΣ ΠΕΛΑΤΩΝ

Αθήνα 17° χλμ Εθνικής οδού Αθηνών – Λαμίας & Ποταμού 20,145 64 Κηφισιά

Θεσ/νίκη Οδός Χάλκης, Πατριαρχικό Πυλαίας, 570 οι Πυλαία, Τ.θ. 60017 Θέρμη

Πάτρα Χαραλάμπη 57. 262 24 Ψηλά Αλώνια

Ηράκλειο – Κρήτης Λεωφ. Εθνικής Αντιστάσεως 23 & Καλαμά, 713 06 Ηράκλειο

Κύπρος Αρχ. Μακαρίου Γ 39. 2407 Εγκωμη Λευκωσία, Κύπρος

18182 24 ώρες / 7 ημέρες, τυπική χρέωση κλήσης προς εθνικά δίκτυα

ΠΑΝΕΛΛΑΔΙΚΟ ΤΗΛΕΦΩΝΟ ΕΞΥΠΗΡΕΤΗΣΗΣ ΠΕΛΑΤΩΝ

Amaca uygun kullanım

Bu cihaz sadece evde ve ev ortamında kullanılmak için tasarlanmıştır.

Cihazı sadece normal oda sıcaklığında ve deniz seviyesinden en fazla 2000 m yükseklikte kullanınız.

Önemli güvenlik uyarıları

Kullanım kılavuzunu lütfen dikkatlice okuyunuz, verilen bilgilere göre hareket ediniz ve ileride başvurmak üzere özenle saklayınız! Cihazı başka birine verirken cihaz ile birlikte bu kılavuzu da teslim ediniz. Bu cihaz, 8 yaşında ve daha büyük çocuklar tarafından, fiziksel, algısal veya zihinsel yetenekleri düşük kişiler veya yeterli tecrübesi ve / veya bilgisi olmayan kişiler tarafından ancak denetim altında veya güvenli kullanım ve buna bağlı tehlikeler hususunda eğitilmiş ve anlamış olmaları şartıyla kullanılabilir. 8 yaşından küçük çocuklar cihazdan ve bağlantı hattından uzak tutulmalıdır ve cihazı kullanmalarına izin verilmemelidir. Çocuklar cihazla oynamamalıdır. 8 yaşından büyük ve gözetim altında olan çocuklar hariç, temizlik ve kullanıcı bakımı çalışmalarının çocuklar tarafından gerçekleştirilmesi yasaktır.

⚠ Elektrik çarpma tehlikesi!

- Cihaz sadece kurallara uygun şekilde monte edilmiş olan topraklamalı bir priz üzerinden alternatif akımlı bir akım şebekesine bağlanabilir. Evinizdeki elektrik tesisatına ait koruyucu iletken sisteminin usulüne uygun şekilde takılmış olduğundan emin olunuz.
- Cihazı kesinlikle tip etiketi üzerindeki bilgilere uygun şekilde bağlayınız ve çalıştırınız.
- Cihazın kendisinde veya elektrik kablosunda hasar varsa cihazı kesinlikle kullanmayınız.
- Her türlü tehlikenin önlenmesi amacıyla, örn. hasarlı bir elektrik bağlantı kablosunun değiştirilmesi gibi cihaz üzerinde gerçekleştirilecek tüm onarımlar sadece yetkili servisimiz tarafından yürütülmelidir.
- Cihazı veya elektrik kablosunu kesinlikle suya daldırmayınız veya bulaşık makinesine koymayınız.
- Elektrik şebekesi kablosunu sıcak parçalar ile temas ettirmeyiniz veya sivri kenarlar üzerine çekmeyiniz.
- Hata durumunda derhal elektrik fişini çekip prizden çıkarınız veya elektrik şebekesinin gerilimini kapatınız.

⚠ Yangın tehlikesi!

- Cihazı kesinlikle zaman ayarlı şalterlere veya uzaktan kumanda edilebilen prizlere bağlamayınız ve bu şekilde çalıştırmayınız.
- Cihazı her kullandığınızda işiniz bittikten sonra, cihazı temizlemeden önce, cihazın kurulu olduğu yerden ayrılırken veya herhangi bir arıza durumunda elektrik fişini daima prizden çıkarınız.
- Cihazı işletim sırasında sürekli olarak gözetim altında tutunuz!

⚠ Boğulma tehlikesi!

Çocukların ambalaj malzemeleri ile oynamasına izin vermeyiniz.

⚠ Yaralanma tehlikesi!

Cihazın hatalı kullanılması yaralanmalara yol açabilir.

⚠ Yanma tehlikesi!



Cihazın işletilmesi esnasında, dokunulabilen yüzeyin sıcaklığı çok yüksek olabilir. Sadece kulptan tutunuz ve ancak soğuduktan sonra taşıyınız!

AEEE Yönetmeliğine Uygundur.

Yeni bir Bosch cihazı satın aldığınız için sizi candan kutluyoruz. Ürünlerimiz hakkındaki ayrıntılı bilgileri internet sayfamızda bulabilirsiniz.

Parçalar ve kumanda elemanları

Resim 1

- 1 Çevrilebilir ısı ayar düğmesi
- 2 Kontrol lambası
- 3 Tutamak
- 4 Plaka tutucuları (4x)
- 5 Izgara plakaları *
- 6 Plaka sabitleme düzeni (4x)
- 7 Kilitleme sürgüleri (2x)
- 8 Yağ akma düzeni
- 9 Yağ toplama çanakları * (2x)

* Bulaşık makinesinde yıkanabilir

İlk kullanımdan önce

- Kilitleme sürgüsünü  konumuna ayarlayınız.
- Izgara grili, elektrik kablosu üzerinden elektrik prizine bağlayınız.
- Cihazın plakalarını yukarı kaldırarak açınız.
- Çevrilebilir ısı ayar düğmesini en yüksek ısı kademesine ayarlayınız ve kızartılacak herhangi bir besin koymadan, iyi havalandırılan bir yerde (pencereyi açınız) en az 3x ısıtınız ve ardından soğumasını bekleyiniz.
- Ürünü ilk defa kullandığınızda, ilk birkaç dakikada hafif bir koku veya biraz duman olabilir. Bu herhangi bir tehlike oluşturmaz veya ürünün arızalı olduğunu göstermez. Bu durumda camı açınız ve duman veya koku ortadan kalkana dek odayı havalandırınız.
- **Resim 3:** Izgara plakalarını çıkartınız, yıkayıp durulayınız ve kurulayınız. Izgara plakalarının kaplı yüzeylerini yemeklik likit yağ ile hafifçe yağlayınız.

- **Resim 4:** Plakaları yerleştirirken, arkadaki ilgili mandalların plaka sabitleme düzeneklerine takılmasına ve plaka tutucularının yerlerine oturmalarına dikkat ediniz.

Kullanım

⚠ Yanma tehlikesi!

Izgara yaparken etrafa yağ sıçrayabilir.

Önemli: Cihazı, izgara plakalarını takmadan çalıştırmayınız! Yüzeyleri kaplanmış plakaları keskin kenarlı cisimler ile çizmeyiniz!

Izgara grili farklı pozisyonlarda kullanmak mümkündür, böylece farklı kızartma işlemleri yapılabilir. Kullanma kılavuzunun başındaki açılabilen sayfalarda, farklı besinler için önerilen izgara süreleri ve izgara ayarları gösterilmektedir.

Izgara teması ile pişirme (Resim 2a)

Üst izgara plakası, oluklu tarafı ile doğrudan izgara yapılacak besine temas eder. Izgara yapılacak besin üstten ve alttan muntazam şekilde pişirilir. Özellikle yüksek ısı derecelerinde çabuk izgara işlemi için uygundur, örn. Rumstek/biftek, pirzola veya İtalyan usulü sandviçler (panini/panino).

Izgara yapma (Resim 2b)

Izgara tamamen açılır. Izgara yapılacak besinler, yüzeyi kaplayacak şekilde yerleştirilir ve ara sıra çevrilerek izgara yapilir.

Gratine etmek (Resim 2c)

Üst plaka yukarı doğru çekilir ve en üst pozisyonunda yatay olarak yerine takılır. Üst izgara plakası, izgara yapılacak besine temas etmemelidir. Özellikle gratine edilecek ve üzeri kızartılacak besinler için uygundur.

Hazırlama

- Elektrikli izgarayı, yiyeceğinizi pişirme yönteminize uygun şekilde kurunuz.
- Izgara plakalarını, kaplı yüzeyleri kızartılacak besine temas edecek şekilde takınız.
- Yağ toplama çanağını, yağ akma düzeninin altına yerleştiriniz.
- Cihazın plakalarını kapatınız ve çevrilebilen ısı ayar düğmesi ile istediğiniz ısı derecesini ayarlayınız.
- Kontrol lambası yanar. Ayarlanmış ısı derecesine ulaşıncaya, kontrol lambası söner.
- Şimdi kızartılacak besinleri yerleştiriniz.
- Pişirme süresi, ilgili besinlerin kalınlığına ve büyüklüğüne bağlıdır.

Yararlı bilgi: Mümkün olan en iyi sonuçları elde edebilmek için, kullanım esnasında ısı derecelerini uygun şekilde ayarlayınız.

Genel konular

Izgara yapılacak besinler koyu renk alana veya kahverengi olana kadar değil, daha açık bir renk alacak kadar pişirilmeli yanmış artıklar temizlenmelidir. Nişasta içeren besinler, özellikle de tahıl ürünleri ve patates izgarada çok yoğun izgara yapılmamalıdır (az akılamitli pişirme).

Besinleri yerleştirmeden önce izgara plakalarını ısıtınız. Izgara plakalarının üzerine besinleri yerleştiriniz ve plakaların üzerine yeniden besin yerleştirmeden önce plakaları mutfak kağıdı ile siliniz. Derin dondurulmuş besinlerin buzları izgara yapılmadan önce tamamen çözülmüş olmalı ve besinler kuru kullanılmalıdır. Et ve balık izgara yapıldıktan sonra tuzlanmalıdır.

Küçük arızaları kendiniz giderebilirsiniz

Cihaz muhafaza amacıyla kilitlenmiyor.

- **Resim 5:** Kilitleme sürgüsü kapatılmış durumda (Ⓐ). Sürgüyü açınız (Ⓑ).

veya

- **Resim 6:** Kilitleme düzeni kirlenmiş. Kilitleme düzenini temizleyiniz.

Temizleme

⚠ Elektrik çarpma tehlikesi!

Temizlik yapmadan önce elektrik fişini çekin.

Cihazı kesinlikle suya sokmayınız, sadece nemli bir bez ile siliniz! Buharlı temizleme aleti kullanmayınız. Cihazın soğumasını bekleyiniz.

⚠ Dikkat!

Yüzeyler zarar görebilir. Aşındırıcı temizlik malzemeleri kullanmayınız. Fırın/ızgara spreyi ile temizlemeyiniz.

- Izgara plakalarını cihazdan dışarı çıkartınız. Izgara plakaları ve yağ toplama çanakları bulaşık makinesinde yıkanmaya elverişlidir.
- Cihazın kurma yüzeyine temas eden ayak kısmını düzenli aralıklar ile temizleyiniz.

Yararlı bilgi: Izgara plakalarını henüz ılık durumdayken elinizde yıkayınız.

Muhafaza etme

Resim 5

- Cihazı kaldırıp muhafaza edeceğiniz zaman, soğumasını bekleyiniz ve ızgara plakalarını kapatınız.
- Bunun için iki kilitleme sürgüsünü  konumuna ayarlayınız.

Yararlı bilgi: Cihaz yatay veya dikey olarak muhafaza edilebilir.

Teknik veriler

Elektrik bağlantısı	220-240 V~ 50/60 Hz
Güç	1800 W
Cihaz yüksekliği	115 mm
Cihaz genişliği	400 mm
Cihaz derinliği	330 mm

Elden çıkartılması



AEEE Yönetmeliğine Uyum ve Atık Ürünün Elden Çıkarılması

Ambalaj malzemesini çevre kural-larına uygun şekilde imha ediniz. Bu ürün T.C. Çevre ve Şehircilik Bakanlığı tarafından yayımlanan "Atık Elektrikli ve Elektronik Eşyaların Kontrolü Yönetmeliği"nde belirtilen zararlı ve yasaklı maddeleri içermez.

AEEE yönetmeliğine uygundur.

Bu ürün, geri dönüşümlü ve tekrar kullanılabilir nitelikteki yüksek kaliteli parça ve malzemelerden üretilmiştir.

Bu nedenle, ürünü, hizmet ömrünün sonunda evsel veya diğer atıklarla birlikte atmayın. Elektrikli ve elektronik cihazların geri dönüşümü için bir toplama noktasına götürün. Bu toplama noktalarını bölgenizdeki yerel yönetime sorun.

Kullanılmış ürünleri geri kazanıma vererek çevrenin ve doğal kaynakların korunmasına yardımcı olun.

Ürünü atmadan önce çocukların güvenliği için elektrik fişini kesin ve kilit mekanizmasını kırarak çalışmaz duruma getirin.

Garanti

Bu cihaz için, yurt dışındaki temsilciliklerimizden vermiş olduğu garanti şartları geçerlidir. Bu hususta daha detaylı bilgi almak için, cihazı satın aldığınız satıcıya baş vurunuz. Garanti süresi içerisinde bu garantiden yararlanabilmek için, cihazı satın aldığınızı gösteren fişi veya faturayı göstermeniz şarttır.

Makinenizi daha verimli kullanabilmeniz için:

- Bu cihazlar ev tipi kullanıma uygundur, endüstriyel (sanayi tipi) kullanıma uygun değildir.
- Cihazı sadece tip levhasındaki bilgilere uygun bir şekilde elektrik prizine bağlayıp çalıştırınız.
- Cihazınızı kullanmayacaksanız, düğmesinden kapatıp kaldırınız.

Değişiklik hakları mahfuzdur.



**Bosch Çağrı
Merkezi**

444 6 333
7/24 hizmetinizde



BOSCH

(Sabit telefonlardan veya cep telefonlarından alan kodu çevirmeden)

Sabit telefonlardan yapılan aramalarda kullanmakta olduğunuz tarife üzerinden, cep telefonu ile yapılan aramalarda ise kayıtlı olduğunuz GSM operatörünün tarifesi üzerinden ücretlendirme yapılmaktadır.

Yazılı başvurular için adresimiz

BŞH Ev Aletleri Sanayi ve Ticaret AŞ

Fatih Sultan Mehmet Mah. Balkan Cad. No: 51 Ümraniye 34771 - İstanbul

Bosch'u tercih ettiğiniz için teşekkür eder, ürününüzü iyi günlerde kullanmanızı dileriz.

KÜÇÜK EV ALETLERİ GARANTİ BELGESİ



- Cihazınız; kullanma kılavuzunda gösterildiği şekilde kullanılması ve yetkili kıldığımız teknik servis elemanları dışındaki şahıslar tarafından bakım, onarım veya başka bir nedenle müdahale edilmemiş olması şartıyla bütün parçaları dahil olmak üzere tamamen malzeme, işçilik ve üretim hatalarına karşı **2 (İKİ) YIL SÜRE İLE GARANTİ EDİLMİŞTİR.**
- Bu garanti belgesinde yer alan şartlar, Türkiye'de satılan ürünler için geçerlidir.
- Arızaların giderilmesi konusunda uygulanacak teknik yöntemlerin tespiti ile değiştirilecek parçaların saptanması tamamen firmamıza aittir.
- Malin tesliminden sonraki yükleme, boşaltma ve sevkiyat anında meydana gelecek arızalar garanti kapsamı dışındadır.
- Kullanma hatalarından meydana gelen hasar, arıza ve bilgilendirme hizmetleri garanti kapsamı dışındadır.
- Voltaj düşüklüğü veya fazlalığı, hatalı elektrik tesisatı, ürün etiketinde yazılı voltajdan farklı voltajda kullanma nedenlerinden meydana gelen hasar ve arızalar garanti kapsamı dışındadır.
- Doğal afetler (Deprem- Sel başkını v.b.) yangın ve yıldırım düşmesinden meydana gelecek arızalar ve hasarlar garanti kapsamı dışındadır.
- Belge üzerine tahrifat yapıldığı, cihazın üzerindeki orijinal seri numarası kaldırıldığı veya tahrifat yapıldığı takdirde garanti geçersizdir.

GARANTİ ŞARTLARI

1. Garanti süresi, malin teslim tarihinden itibaren başlar ve 2 yıldır.
2. Malin bütün parçaları dahil olmak üzere tamamı garantisini kapsamındadır.
3. Malin ayıplı olduğunun anlaşılması durumunda tüketicisi, 6502 sayılı Tüketicinin Korunması Hakkında Kanunun 11 inci maddesinde yer alan;

a- Sözleşmeden önce,

b- Satış bedelinden indirim isteme,

c- Ücretsiz onarılmasını isteme,

d- Satılının ayıpsız bir misli ile değiştirilmesini isteme,

haklarından birini kullanabilir.

4. Tüketicinin bu haklarından ücretsiz onarım hakkını seçmesi durumunda satıcı; işçilik masrafı, değiştirilen parça bedeli ya da başka herhangi bir ad altında hiçbir ücret talep etmeksizin malin onarımını yapmak veya yaptırmakla yükümlüdür. Tüketicisi ücretsiz onarım hakkını üretici veya ithalatçıya karşı da kullanabilir. Satıcı, üretici ve ithalatçı tüketicinin bu hakkını kullanmasından müteselsilen sorumludur.
5. Tüketicinin, ücretsiz onarım hakkını kullanması halinde malin;
 - Garanti süresi içinde tekrar arızalanması,
 - Tamiri için gereken azami sürenin aşılması,
 - Tamirinin mümkün olmadığı, yetkili servis istasyonu, satıcı, üretici veya ithalatçı tarafından bir raporla belirlenmesi durumlarında;tüketicisi malin bedel iadesini, ayıp oranında bedel indirimini veya imkanı varsa malın ayıpsız misli ile değiştirilmesini satıcıdan talep edebilir. Satıcı, tüketicinin talebini reddedemez. Bu talebin yerine getirilmemesi durumunda satıcı, üretici ve ithalatçı müteselsilen sorumludur.
6. Malin tamir süresi 20 iş gününü geçemez. Bu süre, garanti süresi içerisinde mala ilişkin arızanın Yetkili Servis İstasyonuna veya satıcıya bildirim tarihi, garanti süresi dışında ise malın Yetkili Servis İstasyonuna teslim tarihinden itibaren başlar. Malin arızasının 10 iş günü içerisinde giderilememesi halinde, üretici veya ithalatçı; malin tamiri tamamlandıncaya kadar benzer özelliklere sahip başka bir mal tüketicinin kullanımına tahsis etmek zorundadır. Malin garanti süresi içerisinde arızalanması durumunda, tamirde geçen süre garanti süresine eklenir.
7. Malin kullanım kılavuzunda yer alan hususlara aykırı kullanılmasından kaynaklanan arızalar garanti kapsamı dışındadır.
8. Tüketicisi, garantiden doğan haklarının kullanılmasını ilgili olarak çıkarabilecek uyuşmazlıklarda yerleşim yerinin bulunduğu veya tüketicisi işlerinin yapıldığı yerdeki Tüketicisi Hakem Heyetine veya Tüketicisi Mahkemesine başvurabilir.
9. Satıcı tarafından bu Garanti Belgesinin verilmesi durumunda, tüketicisi Gümrük ve Ticaret Bakanlığının Tüketicinin Korunması ve Piyasa Gözetimi Genel Müdürlüğüne başvurabilir.

Marka

Ürün İsmi

Bosch	Kahve Makinası
Bosch	Dilim Kesici
Bosch	EkmeK Kızartma Mak.
Bosch	Su Isıtıcı (Kettle)
Bosch	Mikser
Bosch	Mutfak Robotu
Bosch	Kahve Değirmeni
Bosch	Tost Makinası
Bosch	Kıyma Makinası
Bosch	Saç Kurutma Mak.
Bosch	Baskül
Bosch	Şarjlı El Süpürgesi
Bosch	Ütü
Bosch	Blender
Bosch	Saç Şekillendirme cihazı
Bosch	Meyva Sıkacağı
Bosch	Meyva ve Sebze Sıkacağı
Bosch	Masaj Aletleri

Bu ürün Bosch için BŞH Ev Aletleri San. ve Tic. A.Ş. tarafından imal/ithal edilmektedir.

BŞH EV ALETLERİ SAN. VE TİC. A.Ş.

Fatih Sultan Mehmet Mah. Balkan Cad. No: 51 Ümraniye 34771 - İstanbul

Tel.: (0216) 528 90 00 Faks: (0216) 528 91 88

Değerli Müşterimiz

Bosch Çağrı Merkezi 444 6 333 no.lu telefon numarası ile, 7 gün 24 saat hizmet vermektedir. Doğrudan bu numarayı çevirerek satış öncesi ve satış sonrası hizmetlerimizden faydalanabilirsiniz.

Bosch Çağrı Merkezimize ayrıca www.bosch-home.com/tr adresindeki Müşteri Hizmetleri bölümünde bulunan Müşteri Hizmetleri Formunu doldurarak ya da 0216 528 91 88 no.lu telefona faks çekerek de ulaşabilirsiniz.

Yetkili Servis listemize aşağıda yazılı internet adreslerinden veya çağrı merkezi numaramızdan ulaşabilirsiniz.

www.bosch-home.com/tr

www.bosch-yetkiliservisi.com

Aşağıda yer alan konularda yardımcı olmanızı rica ederiz.

1. Cihazınızı kullanma kılavuzunda belirtilen hususlara göre kullanmaya özen gösteriniz.
2. Ürününüzle ilgili hizmet talebiniz olduğunda yukarıda yazılı telefonlardan Çağrı Merkezimizi arayınız.
3. Hizmet için gelen teknisyene "BOSCH YETKİLİ SERVİS" kimlik kartını sorunuz. Bu kimlik kartı, 18 yaşından küçük elemanlara verilmemektedir.
4. Yetkili servisimiz, cihazınızda yapılan herhangi bir işlemden sonra size servis fişini düzenleyip vermek zorundadır. Bu servis fişini mutlaka isteyiniz ve kesinlikle saklayınız.



DİKKAT

Garanti süresinin anlaşmazlık durumunda fatura tarihi esas alınacağından bu belge ile birlikte faturanın veya okunaklı fotokopisinin saklanması gereklidir.

ÜRETİCİ VEYA İTHALATÇI FİRMANIN SATICI FİRMANIN

Ünvanı : BSH Ev Aletleri Sanayi ve Ticaret A.Ş. Ünvanı :

Adresi : FSM Mh. Balkan Cd. No.51, Adresi :

Ümraniye 34771 İstanbul Telefonu :

Telefonu : 0216 528 90 00 Pbx Faks :

Faks : 0216 528 91 88 E-posta :

E-posta : boschcagrimerkezi@bshg.com Fatura Tarih ve sayısı :

Yetkilinin imzası :  Teslim Tarihi ve yeri :

Yetkilinin imzası :

Firmanın Kaşesi:

BSH Ev Aletleri Sanayi ve Ticaret A.Ş.

Firmanın Kaşesi :

MALIN

Cinsi : KÜÇÜK EV ALETLERİ

Markası : BOSCH

Modeli :

Garanti Süresi : 2 YIL

Azami tamir süresi : 20 İŞ GÜNÜ

Bandrol ve Seri No. :

Użytkowanie zgodne z przeznaczeniem

Urządzenie jest przeznaczone wyłącznie do użytku w gospodarstwie domowym i podobnych otoczeniach.

Urządzenie wolno używać tylko w pomieszczeniach, w temperaturze pokojowej i na wysokości nie większej niż 2000 m n.p.m.

Ważne wskazówki dotyczące bezpieczeństwa

Proszę dokładnie przeczytać instrukcję obsługi, starannie ją przechowywać i postępować zgodnie z zawartymi w niej wskazówkami! Przekazując urządzenie innej osobie należy dołączyć niniejszą instrukcję.

Urządzenie może być obsługiwane przez dzieci powyżej 8 lat oraz przez osoby o ograniczonych zdolnościach fizycznych, czuciowych lub umysłowych, albo nie posiadających odpowiedniego doświadczenia/wiedzy tylko pod kontrolą osoby odpowiadającej za bezpieczeństwo osoby obsługującej urządzenie lub po dokładnym pouczeniu w obsłudze urządzenia oraz po zrozumieniu zagrożeń wynikających z obsługi urządzenia. Nie dopuszczać dzieci poniżej 8 roku życia do urządzenia oraz do elektrycznego przewodu zasilającego. Nie wolno im obsługiwać urządzenia. Dzieciom nie wolno bawić się urządzeniem. Nie wolno dzieciom przeprowadzać jakichkolwiek prac związanych z czyszczeniem lub konserwacją urządzenia, chyba że dziecko ma powyżej 8 lat i jest pod stałym nadzorem osoby odpowiadającej za bezpieczeństwo dziecka.

Niebezpieczeństwo porażenia prądem!

- Urządzenie musi być podłączone do sieci elektrycznej prądu zmiennego poprzez prawidłowo zainstalowane gniazdo z uziemieniem. Proszę się upewnić, że układ przewodów ochronnych domowej instalacji elektrycznej jest wykonany zgodnie z przepisami.
- Urządzenie należy podłączyć i użytkować zgodnie z parametrami podanymi na tabliczce znamionowej.
- Urządzenia można używać tylko wtedy, gdy elektryczny przewód zasilający i samo urządzenie nie są uszkodzone.
- Aby uniknąć zagrożeń, należy zlecić naprawy urządzenia, jak np. wymianę uszkodzonego przewodu zasilającego, tylko naszemu autoryzowanemu serwisowi.
- Nigdy nie zanurzać urządzenia lub przewodu sieciowego w wodzie i nie umieszczać w zmywarce do naczyń.
- Wykluczyć kontakt przewodu zasilającego z gorącymi elementami i nie ciągnąć go przez ostre krawędzie.
- W razie błędu natychmiast odłączyć wtyczkę od gniazda i wyłączyć napięcie sieciowe.

Niebezpieczeństwo pożaru!

- Nigdy nie podłączać urządzenia do zegarów sterujących albo obsługiwanych zdalnie gniazd elektrycznych i nie używać go z takimi elementami.
- Po każdym użyciu urządzenia, przed przystąpieniem do czyszczenia urządzenia, przed opuszczeniem pomieszczenia, w którym znajduje się urządzenie, lub w przypadku awarii należy wyjąć wtyczkę z gniazdka sieciowego.
- Zawsze nadzorować pracę urządzenia!

Niebezpieczeństwo uduszenia!

Nie zezwalać dzieciom na zabawę opakowaniem, a szczególnie folią.

Niebezpieczeństwo zranienia!

Nieodpowiednie używanie urządzenia może prowadzić do powstania obrażeń.

Niebezpieczeństwo poparzenia!

 Temperatura powierzchni urządzenia podczas eksploatacji może być bardzo wysoka. Chwytać tylko za uchwyt; transportować dopiero po ochłodzeniu!

Serdecznie gratulujemy Państwu zakupu nowego urządzenia marki Bosch.

Dalsze informacje dotyczące naszych produktów znajdują Państwo na naszej stronie internetowej.

Części i elementy obsługowe

Rysunek 1

- 1 Pokrętko termostatu
- 2 Lampka kontrolna
- 3 Uchwyt
- 4 Klamra mocująca płyty (4x)
- 5 Płyty grzejne *
- 6 Uchwyt ustalający płyty (4x)
- 7 Przesuwka zamykająca (2x)
- 8 Odpływ tłuszczu
- 9 Pojemniki na ociekający tłuszcz * (2x)

* nadaje się do mycia w zmywarce do naczyń

Przed pierwszym użyciem

- Ustawić przesuwki zamykające na .
- Podłączyć przewód zasilający grilla kontaktowego do gniazdka sieciowego.
- Otworzyć urządzenie.
- Ustawić pokrętko termostatu na najwyższy zakres; rozgrzać urządzenie co najmniej 3x (bez produktów) w dobrze przewietrzonym pomieszczeniu (przy otwartym oknie), a następnie pozostawić do ochłodzenia.
- Po pierwszym włączeniu urządzenia przez kilka minut może być wyczuwalny lekki zapach i może się pojawić niewielka ilość dymu. Nie jest to niebezpieczne i nie oznacza to wadliwego działania produktu. W takiej sytuacji należy otworzyć okno i wietrzyć pomieszczenie do chwili zaniknięcia zapachu i/lub usunięcia dymu.

- **Rysunek 3:** Wyjąć płyty grzejne, wypłukać i wysuszyć. Nasmarować powleconą powierzchnię cienką warstwą oleju jadalnego.
- **Rysunek 4:** Przy zakładaniu zwracać uwagę, aby metalowe łapki z tyłu weszły w uchwyty ustalające, a klamry mocujące zaskoczyły.

Korzystanie z urządzenia

⚠ Niebezpieczeństwo oparzenia!
Podczas pieczenia może pryskać tłuszcz.

Ważne: nie używać urządzenia bez płyt grzejnych! Nie porysować powlekanych płyt ostrymi przedmiotami!

Grill kontaktowy może być używany w różnych pozycjach, co pozwala na różnorodne sposoby przygotowania. Na rozkładanych stronach, które znajdują się na początku instrukcji obsługi, przedstawione są zalecenia dotyczące czasu grillowania i nastawienia grilla dla różnych potraw.

Opiekanie (Rysunek 2a)

Górna płyta grzejna leży rowkowaną stroną bezpośrednio na produktach. Produkty są pieczone równomiernie z góry i z dołu. Nadaje się szczególnie dobrze do szybkiego grillowania przy wysokich temperaturach, np. rumsztyków, kotletów lub włoskich kanapek.

Grillowanie (Rysunek 2b)

Całkowicie rozłożyć grill. Rozłóż grillowane produkty równomiernie na całej powierzchni i trzeba je obracać na drugą stronę.

Zapiekanie (Rysunek 2c)

Górną płytę pociągnąć do góry i zawiesić poziomo w najwyższej pozycji. Górna płyta grzejna nie może dotykać produktów. Nadaje się szczególnie do opiekania i zapiekania.

Przygotowanie

- Ustawić grill kontaktowy odpowiednio do sposobu przygotowania produktów.
- Włożyć płyty grzejne stroną powlekaną skierowaną do grillowanych produktów.
- Podstawić pod odpływ tłuszczu pojemnik na ociekający tłuszcz.
- Zamknąć urządzenie i pokrętkiem termostatu ustawić żadaną temperaturę.
- Zaświeci się lampka kontrolna. Zgaśnie, gdy zostanie osiągnięta ustawiona temperatura.
- Teraz położyć produkty przeznaczone do grillowania.
- Czas przygotowania zależy od grubości i wielkości produktu spożywczego.

Wskazówka: w celu uzyskania optymalnego rezultatu, należy regulować temperaturę podczas pracy urządzenia.

Wskazówki ogólne

Produkty piec na kolor jasny, a nie na ciemny, ani brązowy, przypalone resztki usunąć. Produktów spożywczych, które zawierają dużo skrobi, a szczególnie produktów ziemniaczanych i zbożowych, nie opiekaj zbyt intensywnie (przy takim przygotowaniu powstaje mniej szkodliwych akrylamidów).

Przed umieszczeniem produktów na płytach grzejnych należy rozgrzać grill. Umieścić produkty na płytach grzejnych, przed położeniem nowej porcji produktów wytrzeć płyty papierowym ręcznikiem. Zamrożone produkty należy przed grillowaniem całkowicie rozmrozić i wysuszyć. Mięso i rybę posolić dopiero po upieczeniu.

Usuwanie drobnych usterek we własnym zakresie

Urządzenie nie daje się zablokować do przechowania.

- **Rysunek 5:** Przesuwka zamykająca jest już w pozycji zamknięcia (Ⓐ). Otworzyć przesuwkę (Ⓑ).

lub

- **Rysunek 6:** Blokada jest zabrudzona. Wyczyścić blokadę.

Czyszczenie

Niebezpieczeństwo porażenia prądem!

Przed przystąpieniem do czyszczenia należy wyjąć wtyczkę z gniazdka sieciowego.

Urządzenia nigdy nie zanurzać w wodzie, tylko wytrzeć wilgotną ściereczką! Nie stosować myjek parowych. Poczekać, aż urządzenie ostygnie.

Uwaga!

Powierzchnie urządzenia mogą ulec uszkodzeniu. Nie stosować żadnych szorujących środków czyszczących. Nie wolno czyścić środkami w sprayu przeznaczonymi do czyszczenia piekarnika i rusztu.

- Wyjąć płyty grzejne. Płyty grzejne oraz pojemniki na ociekający tłuszcz można myć w zmywarce do naczyń.
- Powierzchnie podstawy urządzenia należy czyścić regularnie.

Wskazówka: płyty grzejne myć ręcznie, dopóki są jeszcze ciepłe.

Przechowywanie

Rysunek 5

- Przed schowaniem należy pozostawić urządzenie do ostygnięcia i zamknąć płyty grzejne.
- W tym celu ustawić obie przesuwki zamykające na .

Wskazówka: urządzenie można przechowywać pionowo lub poziomo.

Dane techniczne

Zasilanie elektryczne	220-240 V~ 50/60 Hz
Moc	1800 W
Wysokość urządzenia	115 mm
Szerokość urządzenia	400 mm
Głębokość urządzenia	330 mm

Ekologiczna utylizacja



To urządzenie jest oznaczone zgodnie z Dyrektywą Europejską 2012/19/UE oraz polską Ustawą z dnia 11 września 2015 r. „O zużytych sprzęcie elektrycznym i elektronicznym” (Dz.U. z dn. 23.10.2015 poz. 11688) symbolem określonego kontenera na odpady. Takie oznakowanie informuje, że sprzęt ten, po okresie jego użytkowania nie może być umieszczany łącznie z innymi odpadami pochodzącymi z gospodarstwa domowego. Użytkownik jest zobowiązany do oddania go prowadzącym zbieranie zużytego sprzętu elektrycznego i elektronicznego. Prowadzący zbieranie, w tym lokalne punkty zbiórki, sklepy oraz gminne jednostki, tworzą odpowiedni system umożliwiający oddanie tego sprzętu. Właściwe postępowanie ze zużytym sprzętem elektrycznym i elektronicznym przyczynia się do uniknięcia szkodliwych dla zdrowia ludzi i środowiska naturalnego konsekwencji, wynikających z obecności składników niebezpiecznych oraz niewłaściwego składowania i przetwarzania takiego sprzętu.

Gwarancja

Dla urządzenia obowiązują warunki gwarancji wydanej przez nasze przedstawicielstwo handlowe w kraju zakupu. Dokładne informacje otrzymacie Państwo w każdej chwili w punkcie handlowym, w którym dokonano zakupu urządzenia. W celu skorzystania z usług gwarancyjnych konieczne jest przedłożenie dowodu kupna urządzenia. Warunki gwarancji regulowane są odpowiednimi przepisami Kodeksu cywilnego oraz Rozporządzeniem Rady Ministrów z dnia 30.05.1995 roku „W sprawie szczególnych warunków zawierania i wykonywania umów rzeczy ruchomych z udziałem konsumentów”.

Zmiany zastrzeżone.

Использование по назначению

Этот прибор предназначен только для домашнего использования.

Используйте прибор только внутри помещений при комнатной температуре на высоте не выше 2000 м над уровнем моря.

Важные правила техники безопасности

Внимательно прочтите инструкцию по эксплуатации, соблюдайте ее указания и тщательно храните ее! Передавая прибор другому человеку, дайте ему эту инструкцию.

Данный прибор может использоваться детьми в возрасте от 8 лет и старше, а также лицами с ограниченными физическими, сенсорными или умственными способностями или с недостатком опыта и/или знаний, если они находятся под присмотром или после получения указаний по безопасному использованию прибора и после того, как они осознали опасности, связанные с неправильным использованием. Детей младше 8 лет нельзя подпускать к прибору и шнуру питания; им нельзя пользоваться прибором. Детям запрещено играть с прибором.

Детям разрешается выполнять очистку и пользовательское обслуживание только в том случае, если они достигли возраста 8 лет и находятся под присмотром.

⚠ Опасность поражения током!

- Прибор можно подключать только к электросети переменного тока через установленную согласно предписаниям розетку с заземлением. Убедитесь, что система заземления в домашней электропроводке установлена согласно предписаниям.
- При подключении прибора и его эксплуатации соблюдайте данные, приведенные на фирменной табличке.
- Пользоваться прибором разрешается только при отсутствии повреждений кабеля и прибора.
- Во избежание возникновения опасной ситуации ремонт прибора, например, замену поврежденного сетевого шнура, разрешается производить только нашей сервисной службе.
- Прибор или шнур питания не разрешается погружать в воду или помещать в посудомоечную машину.
- Сетевой кабель не должен соприкасаться с горячими частями или проходить через острые грани.
- В случае неисправности сразу же вынуть штекер из розетки или выключить сетевое напряжение.

Опасность возгорания!

- Ни в коем случае не разрешается подключать прибор к таймеру или дистанционно управляемой штепсельной розетке и включать его через них.
- После каждого применения, перед очисткой, перед выходом из помещения или в случае неисправности выньте вилку электроприбора из розетки.
- Всегда следите за прибором во время его работы!

Опасность удушья!

Не позволяйте детям играть с упаковочным материалом.

Опасность травмирования!

Неправильное применение прибора может привести к травмам.

Опасность ожогов!



Во время работы прибора температура открытых поверхностей может быть очень высокой. Беритесь только за ручку, переноска возможна только после охлаждения!

От всего сердца поздравляем вас с покупкой нового электроприбора фирмы Bosch. Дополнительную информацию о нашей продукции вы найдете на нашей странице в Интернете.

Детали и элементы управления

Рисунок 1

- 1 Ручка регулятора
 - 2 Контрольная лампочка
 - 3 Ручка
 - 4 Держатель пластины (4x)
 - 5 Пластины гриля *
 - 6 Защелка пластины (4x)
 - 7 Передвижной фиксатор (2x)
 - 8 Желобок для слива жира
 - 9 Лотки для сбора жира * (2x)
- * Пригодны для мытья в посудомоечной машине

Перед первым использованием

- Установите передвижной фиксатор в положение .
- Подсоедините сетевой шнур контактного гриля к розетке.
- Откройте электроприбор.
- Установите ручку регулятора на максимальную ступень нагрева и минимум 3 раза выполните нагрев с последующим охлаждением без приготавливаемых на гриле продуктов в хорошо проветриваемом помещении (с открытым окном).
- При первом использовании в течение первых нескольких минут возможно появление легкого запаха и небольшое выделение дыма. Это не опасно и не является признаком неисправности изделия. В подобном случае откройте окно и проветрите помещение для удаления дыма или запаха.
- **Рисунок 3.** Вынуть, промыть и высушить пластины гриля. Смажьте имеющую покрытие поверхность тонким слоем растительного масла.

- **Рисунок 4.** При установке следите за тем, чтобы задние петли вошли в защелки пластин и держатели пластин были зафиксированы.

Применение

Опасность ожогов!

При приготовлении на гриле возможны брызги жира.

Важно. Эксплуатация гриля без пластин запрещена! Не пользуйтесь остроконечными предметами, так как они могут поцарапать покрытие пластин!

Контактный гриль можно использовать в разных положениях, что обеспечивает возможность различных видов приготовления. На раскладных страницах в начале инструкции по эксплуатации имеются рекомендации по времени приготовления на гриле и настройке параметров гриля для различных продуктов.

Контактное приготовление на гриле (Рисунок 2a)

Верхняя пластина гриля рифленной стороной лежит непосредственно на приготавливаемых продуктах. Приготавливаемые продукты подвергаются равномерной термообработке сверху и снизу. Этот способ в особенности хорошо годится для быстрого приготовления на гриле с высокими температурами, например, ромштексов, котлет или горячих бутербродов.

Приготовление на гриле (Рисунок 2b)

Полностью раскройте гриль. Приготавливаемые продукты нужно равномерно распределить по всей поверхности и периодически переворачивать.

Запекание (Рисунок 2c)

Поднимите верхнюю пластину вверх и зафиксируйте ее горизонтально в самом верхнем положении. Верхняя пластина гриля не должна касаться приготавливаемых продуктов. В особенности годится для гратинирования и запекания.

Приготовление

- Установите контактный гриль в положение, соответствующее виду приготовления.
- Вставьте пластины гриля так, чтобы сторона с покрытием была обращена к приготавливаемым продуктам.
- Подставьте лоток для сбора жира под желобок для слива жира.
- Закройте электроприбор и установите ручкой регулятора нужную температуру.
- Загорается контрольная лампочка. Она погаснет, как только будет достигнута установленная температура.
- Теперь положите приготавливаемые продукты.
- Время приготовления зависит от толщины и размера продуктов.

Совет. Чтобы достичь оптимальных результатов, скорректируйте температуру в процессе использования.

Общие сведения

Продукты следует поджаривать на гриле до светлого, а не темного и не коричневого цвета, подгоревшие остатки продуктов нужно убрать. Продукты питания, содержащие крахмал, особенно картофельные и зерновые продукты нельзя поджаривать на гриле слишком сильно (приготовление с пониженным содержанием акриламидов).

Перед укладкой продуктов на пластины гриля подогрейте гриль. Уложите продукты на пластины гриля, перед укладкой новых продуктов протрите пластины кухонной бумажной салфеткой. Замороженные продукты перед приготовлением на гриле необходимо полностью разморозить и насухо протереть. Солите мясо и рыбу только после приготовления на гриле.

Самостоятельное устранение мелких неисправностей

Не удается плотно закрыть электроприбор для хранения.

- **Рисунок 5.** Передвижной фиксатор уже закрыт (Ⓐ). Откройте фиксатор (Ⓑ).

или

- **Рисунок 6.** Фиксатор загрязнен. Очистите фиксатор.

Очистка

⚠ Опасность поражения током!

Перед очисткой отсоедините сетевой кабель от сети. Не погружайте электроприбор в воду, лишь протрите его влажной материей. Не используйте паровые очистители. Дайте электроприбору остыть.

⚠ Внимание!

Поверхность электроприбора может быть повреждена. Не используйте абразивные чистящие средства. Не очищайте электроприбор спреем для духовок/грилей.

- Выньте пластины гриля. Пластины гриля и лотки для сбора жира можно мыть в посудомоечной машине.
- Регулярно очищайте опорные поверхности электроприбора.

Совет. Пластины гриля вручную легче мыть, пока они еще теплые..

Хранение

Рисунок 5

- Для хранения дайте остыть электроприбору и закройте пластины гриля.
- Для этого установите оба передвижных фиксатора в положение Ⓐ.

Совет. Электроприбор можно хранить в горизонтальном или в вертикальном положении.

Технические данные

Подключение к электросети	220-240 В~ 50/60 Гц
Мощность	1800 Вт
Высота прибора	115 мм
Ширина прибора	400 мм
Глубина прибора	330 мм

Утилизация



Утилизируйте упаковку с использованием экологически безопасных методов. Данный прибор имеет отметку о соответствии европейским нормам 2012/19/EU утилизации электрических и электронных приборов (waste electrical and electronic equipment – WEEE). Данные нормы определяют действующие на территории Евросоюза правила возврата и утилизации старых приборов. Информацию об актуальных возможностях утилизации Вы можете получить в магазине, в котором Вы приобрели прибор.

Условия гарантийного обслуживания

Получить исчерпывающую информацию об условиях гарантийного обслуживания Вы можете в Вашем ближайшем авторизованном сервисном центре, или в сервисном центре от производителя ООО «БСХ Бытовые Приборы», или в сопроводительной документации.

Мы оставляем за собой право на внесение изменений.

Информация изготовителя о гарантийном и сервисном обслуживании

Круглосуточный телефон службы поддержки*:

8 (800) 200-29-61

Официальный сайт в Интернете:

www.bosch-home.ru

Адреса авторизованных сервисных центров, а также вся информация по сервисному обслуживанию доступна на официальном сайте в Интернете: www.bosch-home.ru.

Рекомендуем Вам пользоваться услугами только авторизованных сервисных центров.

Оригинальные аксессуары и средства по уходу для бытовой техники Bosch Вы можете приобрести в нашем фирменном интернет-магазине: www.bosch-home.ru/store. С условиями заказа, оплаты и доставки Вы можете ознакомиться на сайте. Также оригинальные аксессуары и средства по уходу Вы можете приобрести в авторизованных сервисных центрах.

1. Изделие _____ 2. Модель _____

Пункты 1-2 заполняются только в случае, если эти данные не содержатся в документах о покупке изделия (кассовый чек и/или товарный чек, товарная накладная).

3. Данная информация распространяется на малые бытовые приборы товарного знака Bosch: кофеварки, кофемашины, кофемолки, весы, кухонные комбайны, миксеры, пылесосы, резки, тостеры, утюги, фены, распрямители для волос, электрочайники, соковыжималки, измельчители, блендеры, гладильные доски, ванночки, наполные весы, утюги, паровые станции, гладильные доски и аналогичные им изделия.

4. Уважаемые дамы и господа, сообщаем Вам, что подтверждение соответствия нашей продукции обязательным требованиям в соответствии с законодательством осуществляется в форме обязательной сертификации и декларирования соответствия. Информацию об обязательном подтверждении соответствия наших приборов, в том числе данные о номере сертификата соответствия (декларации о соответствии) и сроке его (ее) действия Вы можете получить в ООО «БСХ Бытовые Приборы».

Наша продукция производится под контролем транснациональной корпорации «БСХ Хаусгерете ГмбХ», адрес штаб-квартиры: 81739 Мюнхен, Карл-Верн Штрассе 34, Германия (BSH Hausgeräte GmbH, Carl-Wery-Str. 34, 81739 München, Germany).

Организацией, выполняющей функции иностранного изготовителя, уполномоченной изготовителем на основании договора с ним, является ООО «БСХ Бытовые Приборы», 198515, Санкт-Петербург, г. Петергоф, ул. Карла Сименса, д.1 лит. А, филиал в г. Москва, 119071, ул. Малая Калужская, д.15, телефон (495) 737-2777, факс (495) 737-2798.

5. Обязательные сведения о технических характеристиках прибора приведены на типовой табличке прибора или на его этикетке и/или в сопроводительной документации.

6. Аксессуары и средства по уходу

Для безупречного функционирования Вашей техники и ухода за ней производитель рекомендует использовать только оригинальные аксессуары и средства по уходу. Оригинальные аксессуары разработаны производителем, они идеально подходят именно для Вашего прибора. Оригинальные аксессуары и средства по уходу соответствуют самым высоким требованиям качества товарного знака Bosch, они проходят заводские испытания для обеспечения максимальной надежности в работе. По всем вопросам, связанным с аксессуарами и средствами по уходу для Вашей бытовой техники, Вы можете обратиться в авторизованные сервисные центры или по телефону службы поддержки.

7. Гарантия изготовителя

Фирма изготовитель предоставляет на приобретенный Вами в Российской Федерации бытовой прибор гарантию в соответствии с действующим законодательством РФ сроком 1 год. На приобретенный в Республике Беларусь бытовой прибор, к которому при покупке был выдан гарантийный талон, действуют гарантийные условия, не противоречащие законодательству Республики Беларусь.

8. Внимание! Важная информация для потребителей

Данный прибор предназначен для использования исключительно для личных, семейных, домашних и иных нужд, не связанных с осуществлением предпринимательской деятельности либо удовлетворением бытовых потребностей в офисе предприятия, учреждения или организации. Использование прибора в целях, отличных от вышеуказанных, является нарушением правил надлежащей эксплуатации прибора.

Наличие фирменной заводской типовой таблички на приборе обязательно! Пожалуйста, убедитесь в ее наличии и сохраните ее на приборе в течение всего срока службы прибора. Удаление таблички ведет к обезличению прибора и к возможным нарушениям правил его эксплуатации.

Изготовитель не несет ответственность за недостатки в приборе, если сервисной службой будет доказано, что они возникли после передачи прибора потребителю вследствие нарушения им правил пользования, транспортировки, хранения, действий третьих лиц, непреодолимой силы (пожара, природной катастрофы и т.п.), попадания бытовых насекомых и грызунов, воздействия иных посторонних факторов, а также вследствие существенных нарушений технических требований, оговоренных в инструкции по эксплуатации, в том числе нестабильности параметров электросети, установленных ГОСТ 32144-2013.

Для подтверждения даты покупки прибора при гарантийном ремонте или предъявлении иных предусмотренных законом требований убедительно просим Вас сохранять документы о покупке (чек, квитанцию, иные документы, подтверждающие дату и место покупки).

Соблюдение рекомендаций и указаний, содержащихся в инструкции по эксплуатации (правилах пользования), поможет избежать проблем в эксплуатации прибора и его обслуживании.

Неисправные узлы приборов в гарантийный период бесплатно ремонтируются или заменяются новыми. Решение вопроса о целесообразности их замены или ремонта остается за службами сервиса.

9. Информация о сервисе

В период и после истечения гарантийного срока наша Служба Сервиса, а также мастерские наших партнеров всегда готовы предложить Вам свои услуги. Список адресов уполномоченных изготовителем пунктов авторизованного сервисного обслуживания находится на официальном сайте в Интернете: www.bosch-home.ru.

Срок службы малых бытовых приборов (кроме кухонных комбайнов и пылесосов) составляет 2 года. Срок службы кухонных комбайнов и пылесосов составляет 5 лет. Срок службы изделия исчисляется с даты его покупки, либо при невозможности ее определения, с даты изготовления изделия, нанесенной на типовую табличку изделия. В соответствии со стандартом изготовителя дата изготовления маркируется FD ПГММ, где ПГ – год изготовления минус 1920, а ММ – месяц изготовления. Для определения года изготовления прибора необходимо к 1920 прибавить число ПГ.

* Бесплатный круглосуточный телефон для звонков на территории РФ.

B34C065N1-1M00 03/2017



BOSCH

Разработано для жизни

Информация о бытовой технике, произведенной под контролем концерна БСХ Хаусгерете ГмбХ, Карл-Вери-Штр. 34, 81739 Мюнхен, Германия в соответствии с требованиями законодательства о техническом регулировании и законодательства о защите прав потребителей Российской Федерации

Продукция: электрочайники, чайварки, тостеры, мультиварки, **Товарный знак:** Bosch
контактные грили, приборы для горячих напитков TASSIMO

ВНИМАНИЕ! Ассортимент продукции постоянно обновляется. Технические характеристики продукции, в том числе энергоэффективности, постоянно совершенствуются. Продукция регулярно проходит обязательную процедуру подтверждения соответствия согласно действующему законодательству. Информацию о реквизитах актуальных сертификатов соответствия и сроках их действия, информацию об актуальном ассортименте продукции можно получить у организации, выполняющей функции иностранного изготовителя на территории Российской Федерации ООО «БСХ Бытовые Приборы», 198515, Санкт-Петербург, г. Петергоф, ул. Карла Сименса, д.1 лит.А, филиал в г. Москва, 119071, ул. Малая Калужская, д.15, телефон (495) 737-2777, факс (495) 737-2798.

Компания ООО «БСХ Бытовые Приборы», 198515, Санкт-Петербург, г. Петергоф, ул. Карла Сименса, д.1 лит.А, филиал в г. Москва, 119071, ул. Малая Калужская, д.15, телефон (495) 737-2777, факс (495) 737-2798 осуществляет свою деятельность по подтверждению соответствия продукции от имени производителя на единой таможенной территории Евразийского экономического союза в соответствии с действующими техническими регламентами, в качестве уполномоченного Изготовителем лица, а также выполняет требования, предусмотренные Законом РФ №184-ФЗ «О техническом регулировании» для лица, выполняющего функции иностранного изготовителя на территории Российской Федерации.

Импортером в Российскую Федерацию продукции, сертифицированной в качестве серийно производимой, является ООО «БСХ Бытовые Приборы», 198515, Санкт-Петербург, г. Петергоф, ул. Карла Сименса, д.1 лит.А, филиал в г. Москва, 119071, ул. Малая Калужская, д.15, телефон (495) 737-2777.

Организацией, указываемой на продукции в целях идентификации продукции и осуществляющей первичное размещение продукции на рынке Европейского союза, является Роберт Бош Хаусгерете ГмбХ Карл-Вери-Штр. 34, 81739 Мюнхен, Германия (Robert Bosch Hausgeräte GmbH, Carl-Wery-Str. 34, 81739 München, Germany).

Юридическим лицом (изготовителем), осуществляющим от своего имени изготовление продукции и ответственным за ее соответствие требованиям применимых технических регламентов, является БСХ Хаусгерете ГмбХ, Карл-Вери-Штр. 34, 81739 Мюнхен, Германия (BSH Hausgeräte GmbH, Carl-Wery-Str. 34, 81739 München, Germany).

При перевозке, погрузке, разгрузке и хранении продукции следует руководствоваться, помимо изложенных в инструкции по эксплуатации, следующими требованиями:

- Запрещается подвергать продукцию существенным механическим нагрузкам, которые могут привести к повреждению продукции и/или нарушению ее упаковки.
- Необходимо избегать попадания на упаковку продукции воды и других жидкостей.

Перед перевозкой или передачей на хранение бывшей в эксплуатации продукции при отрицательной температуре необходимо убедиться в отсутствии в продукции воды.

Продукция предназначена к использованию в условиях температуры выше 0°C и относительной влажности, не превышающей 93%.

Перед началом эксплуатации продукции, длительное время находившейся под воздействием отрицательной температуры, необходимо выдержать ее в условиях комнатной температуры несколько часов.

Правила реализации продукции определяются предпрятиями розничной торговли в соответствии с требованиями действующего законодательства.

Указания по утилизации продукции содержатся в инструкции по эксплуатации и могут быть уточнены у муниципальных органов исполнительной власти.

Для продукции, реализованной изготовителем в течение срока действия сертификата соответствия, этот сертификат действителен при ее поставке, продаже и использовании (применении) в течение срока службы, установленного в соответствии со статьей 18 Закона РФ о защите прав потребителей. Срок службы на продукцию указан производителем в листовке «Информация изготовителя о гарантийном и сервисном обслуживании».

Продукция может быть идентифицирована по модельному обозначению (поле «E-Nr.»), апробационному типу (поле «Type») и товарному знаку Bosch, нанесенным на продукцию, упаковку и (или) содержащихся в эксплуатационных документах. В соответствии с внутренним стандартом изготовителя бытовая техника идентифицируется по следующей схеме:

E-Nr. <материальный номер> / <индекс сервисной службы>

Материальный номер представляет собой буквенно-цифровое обозначение продукции длиной не более 10 символов, используемое при продаже (именуемое модельным обозначением или моделью бытового прибора) торговой марки Bosch. Материальный номер (модель) указывается между кодовым словом «E-Nr.» и косой чертой «/».

Индекс сервисной службы – двузначное цифровое обозначение, присваиваемое единице продукции в процессе производства и используемое сервисной службой.

Эксплуатационные документы разрабатываются в унифицированной форме для широкого ассортимента продукции, поэтому изготовителем предусмотрено указание торгового обозначения прибора в эксплуатационных документах как полностью, так и частично, при условии, что это позволяет определить принадлежность данного эксплуатационного документа к бытовому прибору, сопровождаемому этим эксплуатационным документом. Установление в процессе идентификации соответствия характеристик бытового прибора положениям, содержащимся в прилагаемых к нему эксплуатационных документах, проводится путем анализа информации, изложенной в эксплуатационных документах.

В состав эксплуатационных документов, предусмотренных изготовителем для продукции, могут входить настоящая информация, инструкция (руководство) по эксплуатации, информация об условиях гарантийного и сервисного обслуживания.

Маркирование продукции осуществляется изготовителем на типовой табличке прибора, на упаковочной этикетке, непосредственно на упаковке прибора, а также может производиться иными способами, обеспечивающими доступное и наглядное представление информации о приборе в местах продаж.

EAC Продукция, которая прошла процедуру подтверждения соответствия согласно требованиям технических регламентов Таможенно-го союза и/или технических регламентов Евразийского экономического союза, маркируется единым знаком обращения продукции на рынке государств-членов Таможенного союза (Евразийского экономического союза).

Продукция соответствует следующим техническим регламентам Таможенного союза:

- ТР ТС 020/2011 Электromагнитная совместимость технических средств
- ТР ТС 004/2011 О безопасности низковольтного оборудования
- ТР ЕАЭС 037/2016 Об ограничении применения опасных веществ в изделиях электротехники и радиоэлектроники

Эксплуатационные документы на продукцию выполняются на русском языке. Эксплуатационные документы на государственных языках государств-членов Евразийского экономического союза, отличных от русского, при наличии соответствующих требований в законодательстве можно безвозмездно получить у торгующей организации-резидента соответствующего государства-члена Евразийского экономического союза.

Информация о комплектации продукции представлена в торговых залах, может быть запрошена по телефону бесплатной «горячей линии» (800) 200-2961, а также доступна в интернете на сайте производителя <http://www.bosch-home.ru>.

البيانات التقنية

التوصيل الكهربائي	220-240 فولت تيار متردد 50/60 هيرتز
القدرة	1800 وات
ارتفاع الجهاز	115 مم
عرض الجهاز	400 مم
طول الجهاز	330 مم

التخلص من الجهاز

تخلص من عبوة الجهاز بأسلوب يدعم الحفاظ على البيئة. هذا الجهاز مطابق للمواصفة الأوربية 19/2012/المجموعة الاقتصادية الأوربية الخاصة بالأجهزة الكهربائية والإلكترونية القديمة

(waste electrical and electronic equipment – WEEE). وهذه المواصفة تحدد الإطار العام لقواعد تسري في جميع دول الاتحاد الأوربي بخصوص استعادة الأجهزة القديمة وإعادة استغلالها. قومي باستشارة موزع عمك المحلي لمعرفة أحدث الانظمة المتبعة حالياً للتخلص من الاجهزة القديمة.

شروط الضمان

يتم تحديد شروط الضمان لهذا الجهاز من قبل ممثلنا في الدولة التي يتم فيها بيع الجهاز. يمكنك الحصول على تفاصيل هذه الشروط من قبل الموزع الذي اشترت منه الجهاز. يرجى إحضار فاتورة أو إيصال الشراء في حال أصاب جهازك أي طارئٍ يغطيه الضمان.

نحتفظ بحقنا في إجراء أية تعديلات.

إرشادات عامة

قم بشواء الطعام حتى درجة فاتحة ولا تصل إلى درجة داكنة أو بنية، وتخلص من البقايا المحترقة. لا تلمس الأطعمة المشوية تحميصاً شديداً، لا سيما منتجات الحبوب والبطاطس (تحضير الطعام بطريقة قابلة الأكريلاميد).

سخّن الشواية قبل وضع ألواح الطهي فيها. ضع الطعام على ألواح الطهي، وامسح الألواح بأوراق المطبخ قبل وضع طعام جديد عليها. يجب أولاً إذابة الطعام المجمّد كاملاً، وأن يكون جافاً. لا تضع الملح على اللحم والسّمك إلا بعد الشواء.

إصلاح الأعطال البسيطة من قبل العميل

يتعذر غلق الجهاز من أجل التخزين.

- صورة 5: مزلاج الغلق مغلق بالفعل (⊞).
- افتح المزلاج (⊞).

أو

- صورة 6: القفل متسخ. نظّف القفل.

التنظيف

⚠ خطر الصق الكهربائي!

عند التنظيف افصل القابس الكهربائي.

لا تغمر الجهاز في الماء أبداً، ويكفي مسحه بفوطة مبللة. لا تستخدم جهاز التنظيف بالبخار. اترك الجهاز يبرد.

⚠ تنبيه!

الأسطح الخارجية تكون معرضة للتلوث. يجب عدم استخدام أي مواد تنظيف حادة أو خشنة. لا تستخدم رشاش القرن/الشواية في التنظيف.

- انزع ألواح الطهي. ألواح الطهي وأوعية التقاط الدهون قابلة للغسل في غسالة الأواني.
- نظف المنطقة الموضوع عليها الجهاز دورياً.

نصيحة: نظّف ألواح الشوي بيديك، طالما كانت درجة حرارتها فاترة.

التخزين

صورة 5

- من أجل تخزين الجهاز اتركه يبرد ثم أغلق ألواح الطهي.
- ولفعل ذلك اضبط مزلاجي الغلق على ⊞.
- نصيحة: يمكن تخزين الجهاز أفقيًا أو عموديًا.

الاستخدام

⚠️ خطر الاحتراق!

يمكن أن يتطاير الدهن في صورة رذاذ عند الشوي.

هام: لا تشغّل الجهاز بدون ألواح الطهي! لا تستخدم أدوات حادة تحدث خدوشًا بالألواح المطلية!

يمكن استخدام الشواية الكهربائية في مواضع مختلفة، مما يوفر تنوعًا في طرق تحضير الطعام. تحتوي الصفحات المطوية في بداية دليل الاستخدام على توصيات بشأن فترات الشواء وأوضاع ضبط الشواء لمختلف الأطعمة.

الشواء المباشر (صورة 2a)

لوح الطهي العلوي يلامس الطعام المشوي مباشرة بجانبه المحتوي على حوز. ويتم طهو الطعام من الجانبين العلوي والسفلي بقدر متساوٍ. وهذا يتناسب بوجه خاص مع الشواء السريع في ظل درجات حرارة عالية مثل شواء شرائح اللحم أو الضلوع أو سندوتشات بانيني.

الشواء (صورة 2b)

يتم فتح الشواية تمامًا. ويتم توزيع الطعام على كامل السطح، ويجب قلبه.

التحمير العلوي (صورة 2c)

يتم سحب اللوح العلوي للأعلى، وتعليقه في وضع أفقي في أعلى موضع. فلا يُسمح بأن يلمس لوح الطهي العلوي الطعام. وهذا مناسب بوجه خاص للتحمير العلوي.

طريقة التحضير طريقة التحضير

- ركب الشواية الكهربائية بما يناسب طريقة تحضير الطعام.
- ضع ألواح الطهي مع جعل الجانب المطلي نحو الطعام.
- ضع وعاء النقاط الدهون أسفل مخرج الدهون.
- أغلق الجهاز واضبط درجة الحرارة المرغوبة باستخدام المفتاح الدوّار.
- تضيء لمبة التحكم. وتنطفئ بمجرد الوصول إلى درجة الحرارة المضبوطة.
- ضع الآن الطعام.
- وتعتمد فترة التحضير على سماكة وحجم الطعام.

نصيحة: لتحقيق نتائج متميزة اضبط درجة الحرارة أثناء الاستخدام.

نتقدم لكم بأصدق التهاني على شرائكم لهذا الجهاز الجديد من ماركة **Bosch**. وتجدون المزيد من المعلومات حول منتجاتنا في موقع الإنترنت الخاص بنا.

القَطْع وعناصر الاستعمال

صورة 1

- 1 المفتاح الدوّار
- 2 لمبة التحكم
- 3 مقبض
- 4 حامل اللوح (عدد 4)
- 5 ألواح الطهي *
- 6 فتحة تثبيت اللوح (عدد 4)
- 7 مزلاج الغلق (عدد 2)
- 8 مخرج الدهون
- 9 وعاء النقاط الدهن * (عدد 2)
- * قابل للغسل في غسالة الأواني

قبل الاستخدام لأول مرة

- اضبط مزلاجي الغلق على .
- وصل قابس الشواية الكهربائية بمقبس الشبكة الكهربائية.
- افتح الجهاز.
- اضبط المفتاح الدوّار على أعلى درجة، وسخّن الجهاز بدون وضع طعام فيه 3 مرات على الأقل، ولكن في غرفة ذات تهوية جيدة (افتح النوافذ)، ثم اترك الجهاز يبرد.
- عند الاستخدام لأول مرة، قد تفوح رائحة خفيفة ويظهر القليل من الدخان في أثناء الدقائق القليلة الأولى من الاستعمال. ليس هذا خطرًا ولا يدل على وجود عطل بالمنتج. وفي هذه الحالة، يرجى فتح النافذة وتهوية الغرفة حتى تختفي الرائحة والدخان.
- **صورة 3:** انزع لوح الطهي واشطفهما ثم جففهما. ادهن القليل من زيت الطعام على السطح المطلي.
- **صورة 4:** احرص عند التركيب على أن تدخل الألسنة الخلفية في فتحات تثبيت اللوح وأن تتعشق حوامل الألواح.

الاستعمال المطابق للتعليمات

هذا الجهاز مخصص للاستخدام المنزلي فقط.
لا تستخدم الجهاز سوى في الأماكن الداخلية وفي درجة حرارة الغرفة، وعلى ارتفاع أقل من 2000 متر فوق مستوى سطح البحر.

إرشادات الأمان المهمة

يُرجى قراءة دليل الاستعمال هذا بعناية، والتصرف وفقاً لما ورد فيه، والاحتفاظ به! عند نقل الجهاز للغير يجب إرفاق هذا الدليل معه.
يُسمح باستخدام هذا الجهاز من قِبَل الأطفال بدءاً من سن 8 سنوات فأكثر أو الأشخاص الذين يعانون من نقص في القدرات الجسدية أو الحسية أو العقلية أو الأشخاص الذين لديهم قصور في الخبرة و/أو المعرفة، وذلك إذا تم مراقبتهم أو إذا سبق توجيههم فيما يتعلق بالاستخدام الآمن للجهاز وتوعيتهم بالمخاطر الناتجة عن ذلك. أما الأطفال أقل من 8 سنوات، فيجب إبعادهم عن الجهاز وعن سلك التوصيل الكهربائي، ولا يُسمح لهم باستخدام الجهاز. لا يجوز للأطفال العبث بالجهاز. لا يجوز للأطفال تنظيف الجهاز أو إجراء أعمال الصيانة المنوطة بالمستخدم ما لم يكونوا في سن 8 سنوات أو أكثر، على أن يتم مراقبتهم أثناء ذلك.

⚠️ خطر الصعق الكهربائي!

- ينبغي توصيل الجهاز بشبكة الكهرباء فقط عن طريق مقبس مركّب بطريقة سليمة ومزود بوصلة تأريض على أن تكون شبكة الكهرباء ذات تيار متردد. تأكد من أن نظام أسلاك الحماية الأرضية الخاص بتركيبات المنزل الكهربائيّة مركّباً وفقاً للوائح المعنية.
- قم بتوصيل الجهاز بالتيار الكهربائي وتشغيله فقط طبقاً للبيانات الموضحة على لوحة الصنع.
- كما يجري استخدام الجهاز فقط إذا لم تكن هناك أضراراً قد لحقت به أو بسلك التوصيل الكهربائي الخاص به.
- لا يُسمح بإجراء إصلاحات على الجهاز، كاستبدال سلك التيار الكهربائي التالف، إلا من قِبَل مركز خدمة العملاء الخاص بنا، وذلك من أجل تجنب المخاطر.
- يجب عدم غمر الجهاز أو كبل التوصيل بالكهرباء في الماء أو وضعه في جهاز غسل الأطباق!
- لا تجعل سلك التوصيل الكهربائي يتلامس مع أجزاء ساخنة ولا تسحبه على حواف حادة.
- في حالة حدوث خلل يتم على الفور إخراج قابس الجهاز من مقبس التغذية بالتيار الكهربائي أو فصل التغذية بالجهد الكهربائي.

⚠️ خطر نشوب حريق!

- يجب عدم القيام بأي حال من الأحوال بتوصيل أو تشغيل الجهاز مع ساعات توقيت التشغيل/إيقاف التشغيل أو مع مقابس قابلة للتشغيل عن بعد.
- اسحب القابس بعد كل استخدام وقيل التنظيف وكذلك قبل مغادرة الغرفة، وأيضاً في حالة حدوث عطل.
- احرص على مراقبة الجهاز دائماً أثناء تشغيله!

⚠️ خطر الاختناق!

لا تسمح للأطفال باللعب بمواد التعبئة والتغليف.

⚠️ خطر الإصابة!

الاستخدام الخاطئ للجهاز يمكن أن يؤدي إلى حدوث إصابات.

⚠️ خطر حدوث حروق!

أثناء استخدام الجهاز يمكن أن تصل درجة حرارة الأسطح المعرضة للمس إلى درجات عالية جداً. فلا تمسك الجهاز إلا من المقبض، ولا تنقله من مكانه إلا بعدما يبرد!



دفع دستگاه

دور انداختن وسیله نباید به محیط زیست آسیب برساند. این وسیله طبق دستور العمل شماره 2012/19/EU اروپا در ارتباط با وسایل برقی و الکترونیکی

(waste electrical and electronic equipment – WEEE).

برچسب گذاری شده است. دستور العمل ها چهارچوب کار را برای برگرداندن و بازیافت وسیله های مستهلک را طبق EU مشخص می نماید. لطفاً برای تسهیل در امر دور انداختن، با فروشنده متخصص خود تماس بگیرید.

شرایط ضمانت

شرایط ضمانت این وسیله مطابق با شرایط مشخص شده توسط نماینده محلی ما در کشوری که این وسیله به فروش رسیده است، خواهند بود. در هر زمان که بخواهید، جزئیات مربوط به این شرایط را می توانید از فروشنده محلی خود که این وسیله را از وی خریداری نموده اید یا مستقیماً از نماینده بین المللی ما دریافت کنید. علاوه بر آن می توانید شرایط ضمانت را از اینترنت از آدرس مشخص شده دریافت نمایید. برای استفاده از این ضمانت نامه، ارائه فاکتور خرید الزامی است.

این موارد ممکن است تغییر یابند.

آماده‌سازی

- کباب‌پز را با توجه به نوع درست کردن غذا قرار دهید.
 - صفحه کباب‌پز را از طرف روکش‌دار روی مواد غذایی بگذارید.
 - ظرف چربی‌گیر را زیر خروجی چربی قرار دهید.
 - دستگاه را به برق بزنید و با استفاده از دکمه پیش‌پیش‌روی دمای مورد نظر را تنظیم کنید.
 - چراغ کنترل روشن می‌شود. به محض این‌که دمای دستگاه به مقدار تنظیمی برسد، لامپ خاموش می‌شود.
 - اکنون مواد غذایی را در جای خود قرار دهید.
 - زمان آماده شدن غذا به ضخامت و اندازه مواد غذایی بستگی دارد.
- توصیه:** برای داشتن بهترین نتیجه، هنگام استفاده از دستگاه دما را با توجه به شرایط تغییر دهید.

موارد کلی

نگذارید کباب تیره شود، بلکه بهتر است رنگ آن روشن بماند، قسمت‌های سوخته را جدا کنید. مواد غذایی حاوی نشاسته، به‌خصوص غلات و فرآورده‌های سیب‌زمینی را زیاد کباب نکنید (آماده کردن غذا با آکریل‌آمید کم).

قبل از قرار دادن صفحات، کباب‌پز را از قبل گرم کنید. صفحات کباب‌پز را قرار دهید، پیش از گذاشتن مواد غذایی جدید، صفحات را با دستمال پاک کنید. یخ مواد غذایی منجمد ابتدا باید کامل آب شود. به گوشت و ماهی بعد از کباب کردن نمک بزنید.

برطرف کردن اشکالات جزئی توسط خود

- نمی‌توان برای نگهداری دستگاه، آن را قفل کرد.
- **شکل 5:** قفل کشویی در حالت بسته است (⊞). قفل کشویی را باز کنید (⊞).
- **شکل 6:** قفل کثیف شده است. قفل‌ها را تمیز کنید.

تمیزکاری

⚠ خطر برق گرفتگی!

قبل از تمیز کردن دستگاه، دوشاخه را از برق بکشید.

هرگز دستگاه را در آب فرو نبرید، فقط آن را با دستمال مرطوب پاک کنید! از بخارشوی برای تمیز کردن این وسیله استفاده نکنید. اجازه دهید دستگاه خنک شود.

⚠ توجه!

ممکن است به سطوح آسیب برسند. از مواد شوینده فرساینده استفاده نکنید. دستگاه را با اسپری فر/کباب‌پز تمیز نکنید.

- صفحات کباب‌پز را بیرون بیاورید. صفحات کباب‌پز و ظروف چربی‌گیر را می‌توان در ماشین ظرفشویی شست.
 - سطح بدنه دستگاه را مرتب تمیز کنید.
- توصیه:** وقتی صفحات کباب‌پز هنوز ولرم هستند، آنها را با دست بشویید.

نگهداری

شکل 5

- برای جمع کردن و نگهداری دستگاه بگذارید خنک شود و سپس صفحات را ببندید.
- برای این کار هر دو قفل کشویی را روی ⊞ قرار دهید.

توصیه: دستگاه را می‌توان به‌صورت افقی یا عمودی در کمد گذاشت.

مشخصات فنی

اتصال به برق	220-240 ولت~ 50/60 هرتز
خروجی	1800 وات
ارتفاع دستگاه	115 میلیمتر
پهنای دستگاه	400 میلیمتر
عمق دستگاه	330 میلیمتر

استفاده

⚠️ خطر سوختگی!

ممکن است هنگام کباب کردن چربی به اطراف بیاشد.

مهم: دستگاه را بدون قرار دادن صفحه کباب‌پز به کار نگیرید! صفحات روکش دار را با اجسام نوکتیز نتراشید!

از کباب‌پز می‌توان با موقعیت‌های مختلف استفاده نمود و به همین دلیل روش‌های متفاوت آماده کردن غذا امکان‌پذیر است. در صفحات تاشده ابتدای دستورالعمل استفاده توصیه‌هایی مربوط به زمان کباب کردن و تنظیمات کباب کردن برای انواع مختلف کباب به تصویر کشده شده‌اند.

کباب‌پز (شکل 2a)

صفحه کباب‌پز بالایی از طرف آچار مستقیم روی غذای کبابی قرار می‌گیرد. کباب به‌طور یکسان از بالا و پایین پخته می‌شود. این دستگاه بالاخص برای کباب کردن سریع با دمای بالا مناسب است، مثلاً برای کباب کردن استیک راسته، گوشت دنده یا پانینی.

کباب کردن (شکل 2b)

کباب‌پز کامل باز می‌شود. غذای کبابی روی کل سطح قرار می‌گیرد و باید آن را برگرداند.

پخت از بالا (شکل 2c)

صفحه بالایی به بالا کشیده شده و به‌صورت افقی در بالاترین موقعیت قرار می‌گیرد. صفحه بالایی نباید با مواد غذایی تماس پیدا کند. این حالت به‌خصوص برای گرانینه کردن و پخت از بالا مناسب است.

برای خرید دستگاه جدید از شرکت بوش (Bosch) صمیمانه تبریک می‌گوییم. جزئیات بیشتر را درباره محصولات در صفحه اینترنتی ما خواهید یافت.

قطعات و کنترل های عملکرد

شکل 1

- 1 دکمه کنترل پیچشی
- 2 چراغ کنترل
- 3 دستگیره
- 4 پایه صفحه (4x)
- 5 صفحه کباب‌پز *
- 6 ثابت‌کننده صفحه (4x)
- 7 قفل کشویی (2x)
- 8 خروجی چربی
- 9 ظرف چربی‌گیر * (2x)

* مناسب برای شستشو در ماشین ظرف‌شویی

قبل از اولین استفاده

- هر دو قفل کشویی را روی  قرار دهید.
- سیم کباب‌پز را به پریز وصل کنید.
- دستگاه را باز کنید.
- دکمه پیچشی را روی بالاترین درجه بگذارید و دستگاه را در فضایی که تهویه خوبی دارد (پنجره باید باز باشد) بدون قرار دادن غذا در آن حداقل 3 بار گرم کنید، سپس بگذارید خنک شود.
- هنگام استفاده برای اولین بار، ممکن است کمی بو و اندکی دود در همان چند دقیقه اول استفاده ظاهر شود. این مورد خطری محسوب نمی‌شود یا نشانگر نقص عملکرد محصول نیست. در این صورت پنجره را باز کنید و اتاق را تهویه کنید تا دیگر اثری از دود یا بو نباشد.
- **شکل 3:** صفحات کباب‌پز را بردارید، بشویید و خشک کنید. سطح روکش‌دار را کمی با روغن خوراکی چرب کنید.
- **شکل 4:** هنگام قرار دادن صفحه در جای توجه داشته باشید که زبانه‌های پشتی وارد ثابت‌کننده صفحه شوند و پایه صفحه جابجفتند.

استفاده در نظر گرفته شده از وسیله

این دستگاه فقط برای استفاده خانگی و به‌کارگیری در محیط خانه در نظر گرفته شده است. باید از دستگاه صرفاً در فضاهای داخلی با دمای اتاق و در ارتفاعی بالغ بر حداکثر 2000 متر بالاتر از سطح دریا استفاده شود.

توصیه‌های ایمنی مهم

لطفاً این دستورالعمل‌های عملکرد را با دقت مطالعه و دنبال کنید و در صورت نیاز به آن در آینده، آن را نزد خود نگه دارید! اگر این وسیله را به شخص دیگری می‌دهید، این دستورالعمل را نیز در اختیار وی قرار دهید.

کودکان بالای 8 سال، افراد با محدودیت‌های حرکتی، حسی و فکری یا افراد کم‌تجربه و کم‌اطلاع در صورتی که بر کار آنها نظارت شود یا به آنها دستورالعمل استفاده ایمن از وسیله و همچنین خطرهای احتمالی استفاده از دستگاه داده شود، می‌توانند از دستگاه استفاده کنند. کودکان زیر 8 سال را از وسیله و کابل برق دستگاه دور نگه دارید و به آنها اجازه استفاده از وسیله را ندهید. کودکان نباید با دستگاه بازی کنند. کودکان نباید کارهای مربوط به تمیزکاری و نگهداری از دستگاه را انجام دهند، مگر آنکه بزرگتر از 8 سال باشند یا کسی آنها را تحت نظر داشته باشد.

⚠️ خطر برق گرفتگی!

■ دستگاه را همراه با سیم ارت فقط باید از طریق پریزی به شبکه برق متناوب وصل کنید که بر طبق اصول نصب شده باشد. مطمئن گردید سیستم فیوز برق داخلی به درستی نصب شده است.

- وسیله را فقط با توجه به داده‌های مندرج روی پلاک مشخصات متصل و استفاده کنید.
- اگر بر روی سیم برق یا وسیله آثار آسیب دیدگی وجود دارد از دستگاه استفاده نکنید.
- برای جلوگیری از بروز خطر، تعمیر دستگاه، مثلاً تعویض کابل معیوب، صرفاً باید از جانب کارکنان مرکز خدمات مشتری ما صورت پذیرد.
- هرگز دستگاه یا کابل برق را در آب غوطه‌ور نسازید یا داخل ماشین ظرفشویی نگذارید.
- آن را روی لبه‌های تیز نیز نکشید.
- در صورت بروز مشکل، فوراً سیم برق را از پریز جدا کرده یا جریان اصلی برق را قطع کنید.

⚠️ خطر آتش‌سوزی!

- هرگز دوشاخه دستگاه را به پریز تایمردار یا پریز دارای کنترل از راه دور نزنید و دستگاه را با این شرایط به کار نگیرید.
- پس از هر بار مصرف، پیش از تمیزکاری، پیش از ترک اتاق و در صورت بروز اشکال دوشاخه را از برق بکشید.
- مادامی‌که دستگاه در حال کار است، آن را زیر نظر داشته باشید!

⚠️ خطر خفگی!

مراقب باشید کودکان با مواد بسته‌بندی بازی نکنند.

⚠️ خطر آسیب‌دیدگی!

استفاده نادرست از دستگاه ممکن است باعث بروز آسیب بالقوه گردد.

⚠️ خطر سوختگی!

ممکن است در طول کار دستگاه دمای سطح قابل دسترس بسیار زیاد شود. دستگاه را فقط از دستگیره بگیرید، و بعد از خنک شدن آن را جابه‌جا کنید!



Kundendienst – Customer Service

DE Deutschland, Germany
BSH Hausgeräte Service GmbH
Zentralwerkstatt für kleine Hausgeräte
Trautskirchener Strasse 6-8
90431 Nürnberg

Online Auftragsstatus, Filterbeutel-
Konfigurator und viele weitere Infos
unter: www.bosch-home.com
Reparaturservice, Ersatzteile &
Zubehör, Produkt-Informationen:
Tel.: 0911 70 440 040
mailto:cp-servicecenter@bshg.com

AE United Arab Emirates,
الإمارات العربية المتحدة
BSH Home Appliances FZE
Round About 13, Plot Nr MO-0532A
Jebel Ali Free Zone - Dubai
Tel.: 04 881 44 01*
mailto:service.uae@bshg.com
www.bosch-home.com/ae
* Sun-Thu: 8.00 am to 5.00 pm
(exclude public holidays)

AL Republika e Shqiperise,
Albania

ELEKTRO-SERVIS sh.p.k
Rr. Shkelqim Fusha, Selite,
Pallati "Matrix Konstruksion",
Kati 0 dhe +1
1023 Tirane
Tel.: 4 2278 130, -131
Fax: 4 2278 130
mailto:info@elektro-servis.com

EXPERT SERVIS
Rruga e Kavajes,
Kulla B Nr 223/1 Kati I
1023 Tirane
Tel.: 4 480 6061
Tel.: 4 227 4941
Fax: 4 227 0448
Cel: +355 069 60 45555
mailto:info@expert-servis.al

AT Österreich, Austria
BSH Hausgeräte Gesellschaft mbH
Werkskundendienst für Hausgeräte
Quellenstrasse 2a
1100 Wien

Online Reparaturannahme,
Ersatzteile und Zubehör und viele
weitere Infos unter:
www.bosch-home.at
Reparaturservice, Ersatzteile & Zubehör,
Produktinformationen
Tel.: 0810 550 511
mailto:vie-stoerungsannahme@bshg.com
Wir sind an 365 Tagen rund um die Uhr für
Sie erreichbar.

AU Australia
BSH Home Appliances Pty. Ltd.
Gate 1, 1555 Centre Road
Clayton, Victoria 3168
Tel.: 1300 369 744*
mailto:customersupport.au@bshg.com
www.bosch-home.com.au
* Mo-Fr: 24 hours

BA Bosna i Hercegovina,
Bosnia-Herzegovina
"HIGH" d.o.o.
Gradačanka 29b
71000 Sarajevo
Tel./Fax: 033 21 35 13
mailto:centralniservis@yahoo.com

BE Belgique, België, Belgium
BSH Home Appliances S.A. – N.V.
Avenue du Laerbeek 74
Laarbeeklaan 74
1090 Bruxelles – Brussel
Tel.: 02 475 70 01
mailto:bru-repairs@bshg.com
www.bosch-home.be

BG Bulgaria
BSH Domakinski Uredi Bulgaria EOOD
Business center FPI, floor 5,
Cherni vrah Blvd. 51B
1407 Sofia
Tel.: 0700 208 17
mailto:informacia.servis-bg@bshg.com
www.bosch-home.bg

BH Bahrain, البحرين
Mملكة Khalaifast Est.
BLD 898, R 533, TASHAN 405
Manama
Tel.: 01 740 05 53*
mailto:service@khalaifast.com
* Sat-Thu: 7.00 am to 5.00 pm
(exclude public holidays)

BY Belarus, Беларусь
ООО "БСХ Бытовая техника"
тел.: 495 737 2961
mailto:mok-kdhl@bshg.com

CH Schweiz, Suisse,
Swizzera, Switzerland
BSH Hausgeräte AG
Bosch Hausgeräte Service
Fahrweidstrasse 80
8954 Geroldswil
Reparaturservice, Ersatzteile & Zubehör,
Produktinformationen
Tel.: 0848 888 200
mailto:ch-service@bshg.com
mailto:ch-spareparts@bshg.com
www.bosch-home.ch

CY Cyprus, Κύπρος
BSH Ikiakes Syskeves-Service
39, Arh. Makaariou III Str.
2407 Egomi/Nikosia (Lefkosia)
Tel.: 777 78 007
Fax: 022 65 8128
mailto:EGO-CYCustomerService@bshg.com

CZ Česká Republika, Czech Republic
Více informací (např. záruční podmínky,
prodloužená záruka aj.) naleznete na webo-
vých stránkách www.bosch-home.com/cz/
nebo nás kontaktujte na +420 251 095 511
BSH domácí spotřebiče s.r.o.
Radlická 350/107c
158 00 Praha 5
Přijem oprav
Tel.: +420 251 095 043
mailto:opravy@bshg.com
www.bosch-home.com/cz

DK Danmark, Denmark
BSH Hvidevarer A/S
Telegrafvej 4
2750 Ballerup
Tel.: 44 89 80 18
mailto:BSH-Service.dk@bshg.com
www.bosch-home.dk

EE Eesti, Estonia
SIMSON OÜ
Türi tn.5
11313 Tallinn
Tel.: 0627 8730
Fax: 0627 8733
mailto:servicecenter@servicecenter.ee
www.simson.ee

Rennerki Kaubanduse OÜ
Tammisaare tee 134B (Euronicsi kaupluses)
12918 Tallinn
Tel.: 0651 2222
Fax: 0516 7171
mailto:klienditeenindus@renerk.ee
www.renerk.ee
Eliser OÜ
Mustamäe tee 24
10621 Tallinn
Tel.: 0665 0090
mailto:hooldus@eliser.ee
www.kodumasinat-remont.ee

ES España, Spain
BSH Electrodomésticos España S.A.
Servicio Oficial del Fabricante
Parque Empresarial PLAZA,
C/ Manfredonia, 6
50197 Zaragoza
Tel.: 976 305 713
Fax: 976 578 425
mailto:CAU-Bosch@bshg.com
www.bosch-home.es

FI Suomi, Finland
BSH Kodinkoneet Oy
Itälähdenkatu 18 A, PL 123
00201 Helsinki
Tel.: 0207 510 705
mailto:Bosch-Service-FI@bshg.com
www.bosch-home.fi
Soittajahinta on kiinteästä verkosta ja
matkapuhelimesta 8,35 snt/puh + 16,69 snt/min.

FR France
BSH Electroménager S.A.S.
50 rue Ardoin – CS 50037
93406 SAINT-OUEN cedex
Service interventions à domicile:
01 40 10 11 00
Service Consommateurs:
0 892 698 010 
mailto:soa-bosch-conso@bshg.com
Service Pièces Détachées et
Accessoires:
0 892 698 009 
www.bosch-home.fr

GB Great Britain

BSH Home Appliances Ltd.
Grand Union House
Old Wolverton Road
Wolverton
Milton Keynes MK12 5PT
To arrange an engineer visit, to order spare parts and accessories or for product advice please visit www.bosch-home.co.uk or call Tel.: 0344 892 8979*
* Calls are charged at the basic rate, please check with your telephone service provider for exact charges.

GR Greece, Ελλάς

BSH Ikiakes Siskeves A.B.E.
Central Branch Service
17 km E.O. Athinon-Lamias & Potamou 20
14564 Kifisia
Τηλέφωνο: 210 4277 500
Τηλέφωνο: 210 4277 701
mailto:nkf-CustomerService@bshg.com
www.bosch-home.gr

HK Hong Kong, 香港

BSH Home Appliances Limited
Unit 1 & 2, 3rd Floor, North Block,
Skyway House, 3 Sham Mong Road
Tai Kok Tsui, Kowloon
Hong Kong
Tel.: 2626 9655 (HK)
Toll free 0800 863 (Macao)
Fax: 2565 6681
mailto:bosch.hk.service@bshg.com
www.bosch-home.com/hk

HR Hrvatska, Croatia

BSH kućanski uređaji d.o.o.
Ulica grada Vukovara 269F
10000 Zagreb
Tel.: 01 5520 888
Fax: 01 6403 603
mailto:informacije.servis-hr@bshg.com
www.bosch-home.com/hr

HU Magyarország, Hungary

BSH Háztartási Készülék Kereskedelm Kft.
Árpád fejedelem útja 26-28
1023 Budapest
Call Center: +06 80 200 201
mailto:BSH-szerviz@bshg.com
www.bosch-home.com/hu

IE Republic of Ireland

BSH Home Appliances Ltd.
M50 Business Park
Ballymount Road Upper
Walkinstown
Dublin 12
To arrange an engineer visit, to order spare parts and accessories or for product advice please call Tel.: 01450 2655*
www.bosch-home.ie
* Calls are charged at the basic rate, please check with your telephone service provider for exact charges

IL Israel

C/S/B/ Home Appliance Ltd.
1, Hamasger St.
North Industrial Park
Lod, 7129801
Tel.: 08 9777 222
Fax: 08 9777 245
mailto:csb-serv@csb-ltd.co.il
www.bosch-home.co.il

IN India, Bhārat, भारत

BSH Household Appliances Mfg. Pvt. Ltd.
Arena House, Main Bldg, 2nd Floor,
Plot No. 103, Road No. 12,
MIDC, Andheri East
Mumbai 400 093
Toll Free 1800 266 1880*
www.bosch-home.com/in
* Mo-Sa: 8.00am to 8.00pm
(exclude public holidays)

IS Iceland

Smith & Norland hf.
Noatuni 4
105 Reykjavik
Tel.: 0520 3000
Fax: 0520 3011
www.sminor.is

IT Italia, Italy

BSH Elettrodomestici S.p.A.
Via. M. Nizzoli 1
20147 Milano (MI)
Tel.: 02 412 678 100
mailto:info.it@bosch-home.com
www.bosch-home.com/it

KR Republic Korea, Daehan Minguk, 대한민국

Dong Suh Foods Corporation
Dongsuh Bldg., 324,
Dongmak-ro, Mapo-gu
Seoul 121-730
Tel.: 080 025 9114

KZ Kazakhstan, Қазақстан

BSH Home Appliances LLP
Dostyk 117/6,
Business Center "Khan Tengri"
Almaty
Hotline: 5454*
mailto:ALA-Service@bshg.com
* Toll free from mobile only

LB Lebanon, لبنان

Teheni, Hana & Co.
Boulevard Dora 4043 Beyrouth
P.O. Box 90449
Jdeideh, 1202 2040
Tel.: 01 255 211
mailto:Info@Teheni-Hana.com

LT Lietuva, Lithuania

Senuku prekybos centras UAB
Jonavos g. 62
44192 Kaunas
Tel.: 037 212 146
Fax: 037 212 165
www.senukai.lt
UAB "AG Service"
R. Kalantos g. 32
52494 Kaunas
Tel.: 0700 556 55
Fax: 037 331 363
mailto:servisas@agservice.lt
www.agservice.lt

Baltic Continent Ltd.

Lukšio g. 23
09132 Vilnius
Tel.: 870 055 595
Fax: 052 741 722
mailto:info@balticcontinent.lt
www.balticcontinent.lt

UAB Emtoservis
Savanorių pr. 1 (Centrinė būstinė)
03116 Vilnius
Tel.: 870 044 724
Fax: 052 737 368
mailto:svc@emtoservis.lt
www.emtoservis.lt

LU Luxembourg

BSH Électroménagers S.A.
13-15, ZI Breedeweues
1259 Senningerberg
Tel.: 26 349 811
Fax: 26 349 315
Reparaturen: lux-repair@bshg.com
Ersatzteile: lux-spare@bshg.com
www.bosch-home.com/lu

LV Latvija, Latvia

SIA "General Serviss"
Buļļu iela 70c
1067 Rīga
Tel.: 067 42 52 32
mailto:info@serviscentrs.lv
www.serviscentrs.lv

BALTIJAS SERVISS

Brīvības gatve 201
1039 Rīga
Tel.: 067 07 05 20; -36
Fax: 067 07 05 24
mailto:info@baltijasserviss.lv
www.baltijasserviss.lv

Sia Elektronika-Serviss

Tadaiku iela 4
1004 Rīga
Tel.: 067 71 70 60
Fax: 067 60 12 35
mailto:serviss@elektronika.lv
www.elektronika.lv

MD Moldova

S.R.L. "Rialto-Studio"
ул. Щусева 98
2012 Кишинев
тел./ факс: 022 23 81 80
mailto:bosch-md@mail.ru

ME Crna Gora, Montenegro

Elektronika komerc
Oktobarske revolucije 129
81000 Podgorica
Tel./Fax: 020 674 631
Mobil: 069 324 812
mailto:ekobosch.servis@t-com.me

MK Macedonia, Македонија

GORENEC
Jane Sandanski 69 lok. 3
1000 Skopje
Tel.: 02 2454 600
Mobil: 070 233 689
mailto:gorenac@yahoo.com

MT Malta

Oxford House Ltd.
Notabile Road
Mriehel BKR 14
Tel.: 021 442 334
Fax: 021 488 656
www.oxfordhouse.com.mt

MV Raajjeyge Jumhooriyyaa, Maldives

Lintel Investments and
Management Services Pvt. Ltd.
Ma. Maadheli, Majeedhee Magu
Malé
Tel.: 03 010 200
mailto:mohamed.zuhuree@intel.com.mv
www.lintel.com.mv

NL Nederlande, Netherlands
BSH Huishoudapparaten B.V.
Taurusavenue 36
2132 LS Hoofddorp
Storingsmelding:
Tel.: 088 424 4010
mailto:bosch-contactcenter@bshg.com
Onderdelenverkoop:
Tel.: 088 424 4010
Fax: 088 424 4801
mailto:bosch-onderdelen@bshg.com
www.bosch-home.nl

NO Norge, Norway
BSH Husholdningsapparater A/S
Grensevingen 9
0661 Oslo
Tel.: 22 66 05 54
Tel.: 22 66 06 00
mailto:Bosch-Service-NO@bshg.com
www.bosch-home.no

NZ New Zealand
BSH Home Appliances Ltd.
Level 3, Air NZ Building, Smales Farm
74 Taharoto Road, Takapuna
Auckland 0622
Tel.: 0800 245 700*
mailto:aftersales.nz@bshg.com
www.bosch-home.co.nz
* Mo-Fr: 8.30 am to 5.00 pm
(exclude public holidays)

PL Polska, Poland
BSH Sprzęt Gospodarstwa
Domowego sp. z o.o.
Al. Jerozolimskie 183
02-222 Warszawa
Centrala Serwisu
Tel.: 801 191 534
Fax: 022 572 7709
mailto:Serwis.Fabryczny@bshg.com
www.bosch-home.pl

PT Portugal
BSHP Electrodomésticos,
Sociedade Unipessoal, Lda.
Rua Alto do Montijo, nº 15
2790-012 Carnaxide
Tel.: 214 250 730
Fax: 214 250 701
mailto:bosch.electrodomesticos.pt@
bshg.com
www.bosch-home.pt

RO România, Romania
BSH Electrocasnice srl.
Sos. Bucuresti-Ploiesti,
nr. 19-21, sect.1
13682 Bucuresti
Tel.: 021 203 9748
Fax: 021 203 9733
mailto:service.romania@bshg.com
www.bosch-home.ro

RU Russia, Россия
ООО «БСХ Бытовые Приборы»
Сервис от производителя
Малая Калужская, 15
119071 Москва
Тел.: 8 (800) 200 29 61
mailto:mok-kdhl@bshg.com
www.bosch-home.com

SA Kingdom Saudi Arabia,
المملكة العربية السعودية
Abdul Latif Jameel Electronics
and Airconditioning Co. Ltd.
BOSCH Service centre,
Kilo 5 Old Makkah Road
(Next to Toyota), Jamiah Dist.,
P.O. Box 7997
Jeddah 21472
Tel.: 800 127 9999*
mailto:Khadeermj@ALJ.COM
www.aljelectronics.com.sa
* Sat-Thu: 8.00 am to 11.00 pm
(exclude public holidays)

SE Sverige, Sweden
BSH Home Appliances AB
Landsvägen 32
169 29 Solna
Tel.: 0771 19 70 00 local rate
Tel.: 0771 11 22 77 local rate
mailto:Bosch-Service-SE@bshg.com
www.bosch-home.se

SG Singapore, 新加坡
BSH Home Appliances Pte. Ltd.
Block 4012, Ang Mo Kio Avenue 10
#01-01 Techplace 1
Singapore 569628
Tel.: 6751 5000*
Fax: 6751 5005
mailto:bshsgp.service@bshg.com
www.bosch-home.com.sg
* Mo-Fr: 8.30am to 7.00pm, Sa: 8.30am to 5.30pm
(exclude public holidays)

SI Slovenija, Slovenia
BSH Hišni aparati d.o.o.
Litostrojska 48
1000 Ljubljana
Tel.: 01 5830 700
Fax: 01 5830 889
mailto:informacije.servis-slo@bshg.com
www.bosch-home.com/si

SK Slovensko, Slovakia
Viac informácií (napr. záručné
podmienky, predĺžená záruka a i.)
nájdete na webových
ránkach www.bosch-home.com/sk/ alebo
nás kontaktujte na +420 251 095 511

BSH domácí spotřebiče s.r.o.
organizačná zložka Bratislava
Trnavská cesta 50
821 02 Bratislava
Prijem opráv
Tel.: +421 238 106 115
mailto:opravy@bshg.com

TH Thailand, ราชอาณาจักรไทย
BSH Home Appliances Limited
Ital Thai Tower, 2034/31-39, 1st floor,
New Petchburi Road
Bangkapi, Huay Kwang
Bangkok, 10310
Tel.: 02 975 5353*
www.bosch-home.com/th
* Mo-Sa: 8.00am to 6.00pm
(exclude public holidays)

TR Türkiye, Turkey
BSH Ev Aletleri Sanayi
ve Ticaret A.S.
Fatih Sultan Mehmet Mahallesi
Balkan Caddesi No: 51
34771 Ümraniye, İstanbul
Tel.: 0 216 444 6333*
Fax: 0 216 528 9188*
mailto:careline.turkey@bshg.com
www.bosch-home.com/tr
* Çağrı merkezini sabit hatlıardan
aramanın bedeli şehir içi ücretlendirime,
Çep telefonlarından ise kullandığınız
tarifeye göre değişkenlik göstermektedir

TW Taiwan, 台灣
我們期盼您不斷的鼓勵與指導，
任何諮詢或服務需求，
歡迎洽詢客服專線
BSH Home Appliances Private Limited
台北市內湖區洲子街80號11樓
11F., No.80, Zhouzi St., Neihu Dist.
Taipei City 11493
Tel.: 0800 368 888
Fax: 02 2627 9788
mailto:bshstzn-service@bshg.com
www.bosch-home.com.tw

UA Ukraine, Україна
ТОВ "БСХ Побутова Техніка"
тел.: 044 490 2095
mailto:bsh-service.ua@bshg.com
www.bosch-home.com.ua

XK Kosovo
Service-General SH.P.K.
rr.Magjistralia Ferizaj Prishtine
70000 Ferizaj
Tel.: 00381 (0) 290 330 723
Tel.: 00377 44 172 309
mailto:servicegeneral527@gmail.com

XS Srbija, Serbia
BSH Kućni aparati d.o.o.
Milutina Milankovića br. 9ž
11070 Novi Beograd
Tel.: 011 353 70 08
Fax: 011 205 23 89
mailto:informacije.servis-sr@
bshg.com
www.bosch-home.rs

ZA South Africa
BSH Home Appliances (Pty) Ltd.
15th Road Randjespark
Private Bag X36, Randjespark
1685 Midrand – Johannesburg
Tel.: 086 002 6724
Fax: 086 617 1780
mailto:applianceserviceza@bshg.com
www.bosch-home.com/za

Garantiebedingungen

DEUTSCHLAND (DE)

Bosch-Infoteam

(Mo-Fr: 8.00-18.00 Uhr erreichbar)

Für Produktinformationen sowie Anwendungs- und Bedienungsfragen **zu kleinen Hausgeräten**:

Tel.: 0911 70 440 040 oder unter
bosch-infoteam@bshg.com

Für dieses Gerät leisten wir Garantie gemäß nachstehenden Bedingungen:

Nur für Deutschland gültig!

1. Wir beheben unentgeltlich nach Maßgabe der folgenden Bedingungen (Nr. 2–6) Mängel am Gerät, die nachweislich auf einem Material- und/oder Herstellungsfehler beruhen, wenn sie uns unverzüglich nach Feststellung und innerhalb von 24 Monaten nach Lieferung an den Erstendabnehmer gemeldet werden. Zeigt sich der Mangel innerhalb von 6 Monaten ab Lieferung, wird vermutet, dass es sich um einen Material- oder Herstellungsfehler handelt.

2. Die Garantie erstreckt sich nicht auf leicht zerbrechliche Teile wie z. B. Glas oder Kunststoff bzw. Glühlampen.

Eine Garantiepflicht wird nicht ausgelöst durch geringfügige Abweichungen von der Soll-Beschaffenheit, die für Wert und Gebrauchstauglichkeit des Gerätes unerheblich sind, oder durch Schäden aus chemischen und elektrochemischen Einwirkungen von Wasser, sowie allgemein aus anomalen Umweltbedingungen oder sachfremden Betriebsbedingungen oder wenn das Gerät sonst mit ungeeigneten Stoffen in Berührung gekommen ist. Ebenso kann keine Garantie übernommen werden, wenn die Mängel am Gerät auf Transportschäden, die nicht von uns zu vertreten sind, nicht fachgerechte Installation und Montage, Fehlgebrauch, eine nicht haushaltsübliche Nutzung, mangelnde Pflege oder Nichtbeachtung von Bedienungs- oder Montagehinweisen zurückzuführen sind.

Der Garantieanspruch erlischt, wenn Reparaturen oder Eingriffe von Personen vorgenommen werden, die hierzu von uns nicht ermächtigt sind, oder wenn unsere Geräte mit Ersatzteilen, Ergänzungs- oder Zubehörteilen versehen werden, die keine Originalteile sind und dadurch ein Defekt verursacht wird.

3. Die Garantieleistung erfolgt in der Weise, dass mangelhafte Teile nach unserer Wahl unentgeltlich instandgesetzt oder durch einwandfreie Teile ersetzt werden.

Geräte, die zumutbar (z. B. im PKW) transportiert werden können, und für die unter Bezugnahme auf diese Garantie eine Garantieleistung beansprucht wird, sind unserer nächstgelegenen Kundendienststelle oder unserem Vertragskundendienst zu übergeben oder zuzusenden. Instandsetzungen am Aufstellungsort können nur für stationär betriebene (feststehende) Geräte verlangt werden.

Es ist jeweils der Kaufbeleg mit Kauf- und/oder Lieferdatum vorzulegen. Ersetzte Teile gehen in unser Eigentum über.

4. Sofern die Nachbesserung von uns abgelehnt wird oder fehlschlägt, wird innerhalb der oben genannten Garantiezeit auf Wunsch des Endabnehmers kostenfrei gleichwertiger Ersatz geliefert.

5. Garantieleistungen bewirken weder eine Verlängerung der Garantiefrist, noch setzen sie eine neue Garantiefrist in Lauf. Die Garantiefrist für eingebaute Ersatzteile endet mit der Garantiefrist für das ganze Gerät.

6. Weitergehende oder andere Ansprüche, insbesondere solche auf Ersatz außerhalb des Gerätes entstandener Schäden sind – soweit eine Haftung nicht zwingend gesetzlich angeordnet ist – ausgeschlossen.

Diese Garantiebedingungen gelten für in Deutschland gekaufte Geräte. Werden Geräte ins Ausland verbracht, die die technischen Voraussetzungen (z. B. Spannung, Frequenz, Gasarten, etc.) für das entsprechende Land aufweisen und die für die jeweiligen Klima- und Umweltbedingungen geeignet sind, gelten diese Garantiebedingungen auch, soweit wir in dem entsprechenden Land ein Kundendienstnetz haben. Für im Ausland gekaufte Geräte gelten die von unserer jeweils zuständigen Landesvertretung herausgegebenen Garantiebedingungen. Diese können Sie über Ihren Fachhändler, bei dem Sie das Gerät gekauft haben, oder direkt bei unserer Landesvertretung anfordern.

Beachten Sie unser weiteres Kundendienst-Angebot:

Auch nach Ablauf der Garantie stehen Ihnen unser Werkskundendienst und unsere Servicepartner zur Verfügung.

Robert Bosch Hausgeräte GmbH
Carl-Wery-Straße 34
81739 München, GERMANY





Thank you for buying a Bosch Home Appliance!

Register your new device on MyBosch now and profit directly from:

- **Expert tips & tricks for your appliance**
- **Warranty extension options**
- **Discounts for accessories & spare-parts**
- **Digital manual and all appliance data at hand**
- **Easy access to Bosch Home Appliances Service**

Free and easy registration – also on mobile phones:

www.bosch-home.com/welcome

BOSCH
HOME APPLIANCES
SERVICE

Looking for help? You 'll find it here.

Expert advice for your Bosch home appliances, need help with problems or a repair from Bosch experts.

Find out everything about the many ways Bosch can support you:

www.bosch-home.com/service

Contact data of all countries are listed in the attached service directory.

Robert Bosch Hausgeräte GmbH

Carl-Wery-Straße 34

81739 München

GERMANY

www.bosch-home.com



8001176749

(991022)