

SALORA

DVP7748DUO



HANDLEIDING
MODE D' EMPLOI
USER MANUAL

Inhoud

Veiligheidsvoorschriften	1
Verpakking	2
Voornaamste eigenschappen	2
Overzicht eenheden A/B	3
Installatie in auto	4
Aansluitingen	6
Afstandsbediening	9
Basisbediening	12
Systeeminstelling	20
Specificaties	24
In geval van problemen	25

Veiligheidsvoorschriften

Dank u om deze draagbare Dvd-speler gekozen te hebben. Het toestel bevat een 7" breedbeeld scherm en een Dvd-speler. Het toestel maakt gebruik van de nieuwste elektronica en is geschikt voor gebruik thuis, in een hotel, op kantoren voor ontspanning. Het compacte formaat maakt het gemakkelijk draagbaar en installeerbaar. Lees aandachtig de handleiding alvorens het toestel te gebruiken en bewaar de handleiding voor later gebruik.



Verwittiging: om het risico op een elektrische schok te vermijden, dit toestel niet blootstellen aan regen of vocht.

- 1) Gelieve aandachtig de gebruiksaanwijzing te lezen en op te volgen om het toestel veilig te kunnen gebruiken.
- 2) Gebruik dit toestel niet naast water. Plaats geen objecten, gevuld met een vloeistof, boven het toestel.
- 3) Plaats het toestel niet naast warmtebronnen zoals radiatoren, kachels of andere apparatuur (inclusief een versterker) die warmte verspreidt.
- 4) Trek de stekker uit in geval van bliksem, storm of als het toestel lange tijd niet gebruikt wordt.
- 5) Reinigen: trek de stekker uit en gebruik een bevochtigd doekje. Gebruik geen vloeibare detergents of spuitbussen.
- 6) Gebruik alle de accessoires die door de fabrikant aanbevolen worden.
- 7) Maak gebruik van een erkende servicedienst als onderhoud nodig is. Dit is het geval wanneer het toestel beschadigd is, wanneer de netstroomkabel beschadigd is, wanneer er vloeistof in of andere voorwerpen op het toestel gevallen zijn, wanneer het blootgesteld is aan vocht of wanneer het niet goed meer functioneert. Probeer niet zelf het toestel te herstellen wegens het gevaar van hoge spanningen en het risico op een elektrische schok.
- 8) Gebruik geen discs met een onregelmatige vorm zoals een hart of een ster vermits deze een slechtewerking kunnen veroorzaken.

Dit item bevat copyright protection technologie die wordt beschermd door Amerikaanse patenten en andere intellectuele eigendomsrechten van Rovi Corporation. Reverse engineering en demontage zijn verboden.

Verpakking

Dvd-speler	2
Afstandsbediening met batterij	2
AV-kabel(DVD naar DVD)à	1
AC/DC adapter	2
Sigarenaanstecker adapter	1
Gebruiksaanwijzing	1
Oortelefoon	2
AV-kabel(DVD naar TV)	2
Montagekit	2
Draagtas	1

Voornaamste eigenschappen

- 7" LCD scherm met hoge helderheid
- Geschikt voor discs: DVD, VCD, MP3, MPEG4, CD, JPEG, enz
- Ingebouwde stereo luidspreker
- Ingebouwde oplaadbare lithiumpolymeer batterij
- Geschikt voor PAL en NTSC
- Meertalige OSD, snelvoorwaarts/achterwaarts, herhaalfunctie
- Zoom in/out functie

Overzicht eenheden A/B

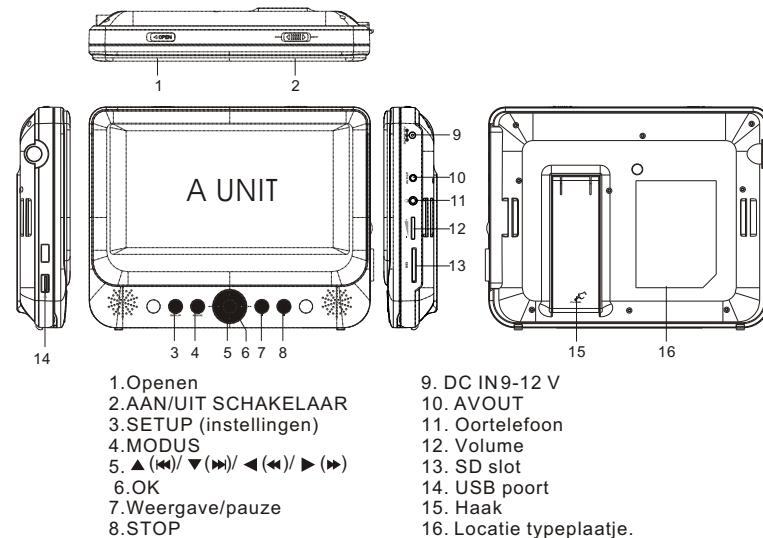

B unit

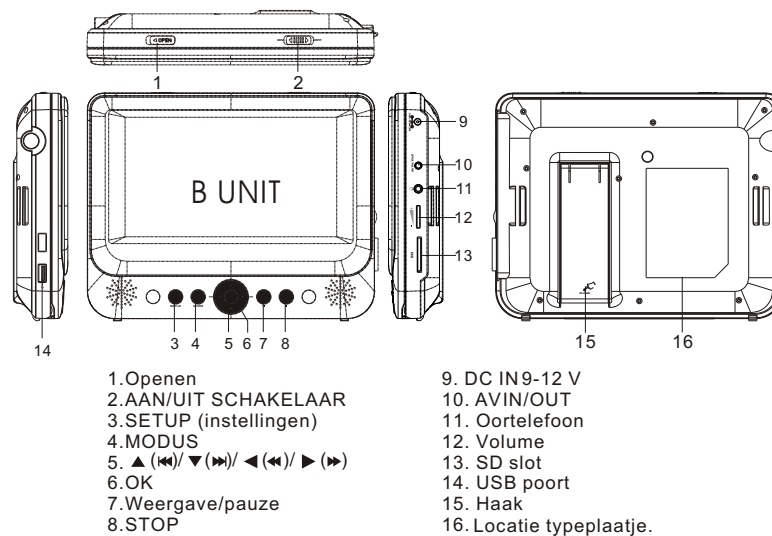

Installatie in de auto

Vorbereiding



1. Verwijder de montagekit en de DVD-speler van de zetel als de DVD-speler niet gebruikt wordt.
2. Verwijder alle accessoires, inclusief de montagekit, als het toestel niet gebruikt wordt.

Om de speler in een auto te gebruiken dienen het hoofdapparaat en het tweede scherm gemonteerd te worden op de achterkant van de voorste hoofdsteunen.

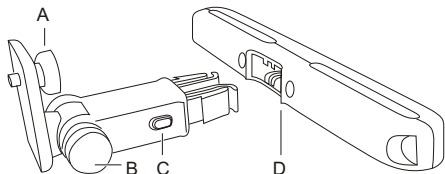

- A. Schroef voor vastmaken van de DVD-speler.
B. Knop voor het instellen van de kijkhoek.
C. Vrijmaaktoets om het vrijmaken van de steun.
D. Montagekit voor hoofdsteun.

1. Plaats de montagekit op de voorste hoofdsteun.

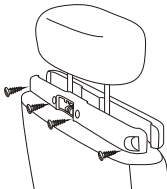

- A. Plaats de twee delen van de montagekit op de hoofdsteun.
B. Gebruik de schroeven om de twee delen stevig rond de hoofdsteunte te bevestigen.

Opmerking: er zijn 4 korte schroeven voor montage aan stangen van 11mm en 4 langere schroeven voor montage aan stangen van 14 mm.

2. Monteer de steun op de DVD-speler.

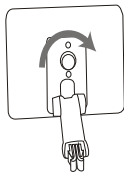

Opmerking: er zijn drie openingen. U kan kiezen welke u wil gebruiken.

3. Lijn de schroef van de steun uit op de opening op de achterkant van de DVD-speler. Draai de schroef aan totdat het apparaat stevig vastzit.

4. Duw de steun met de DVD-speler in de montagekit op de hoofdsteun.

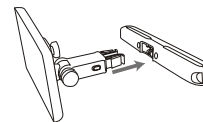

Duw de DVD-steun in de montagekit.

5. Regel de kijkhoek.

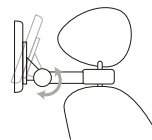

- ① Draai de knop los.
- ② Regel de kijkhoek.
- ③ Draai de knop vast.

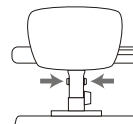

6. Druk op de vrijmaaktoets om de DVD-steun los te maken van de montagekit.

Herhaal bovenstaande stappen om het tweede scherm te monteren.

Aansluitingen

Voeding en installatie

Steek één uiteinde van de AC/DC stroomadapter in de DC in 9-12 V aansluiting op de rechterkant van het toestel. Steek het andere uiteinde in het stopcontact. Zie onderstaande illustratie.

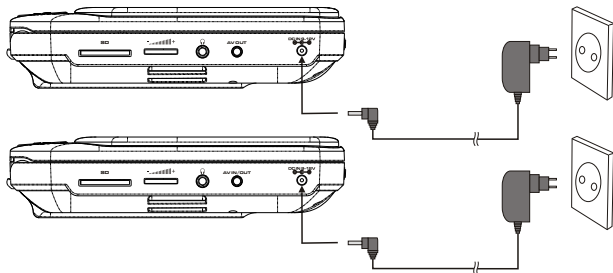

Met gebruik van de sigaretaanstekeradapter. Steek één uiteinde van de sigaretaanstekeradapter in de DC in 9-12 V aansluiting op de rechterkant van het toestel. Steek het andere uiteinde in het sigaretaansteker van de auto. Zie onderstaande illustratie.

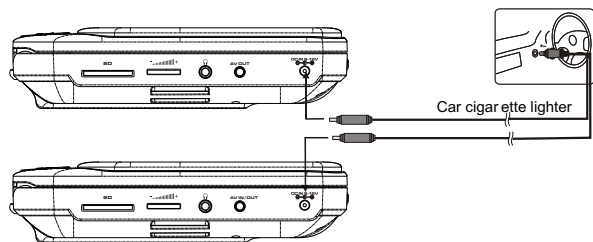

Opmerkingen:

1. De sigaretaanstekeradapter kan niet gebruikt worden om de batterij op te laden.
2. Gebruik alleen de sigaretaanstekeradapter als de voeding van de auto 9-12V is.
3. Als de stekker van het toestel wordt losgekoppeld, dan moet het toestel nog steeds te gebruiken zijn.

Aansluiting van de eenheden A/B

1. Sluit eenheid A aan eenheid B aan met de AV-kabel.
2. Sluit de eenheden aan via de AC/DC adapter of via de sigaretaanstekeradapter.
3. Schakel de twee eenheden in. Stop een disc in eenheid A. Druk op de IN/OUT toets van de afstandsbediening van eenheid B om deze in AV IN modus te zetten. U kan nu hetzelfde beeld op beide monitors zien. Zie illustratie hieronder.

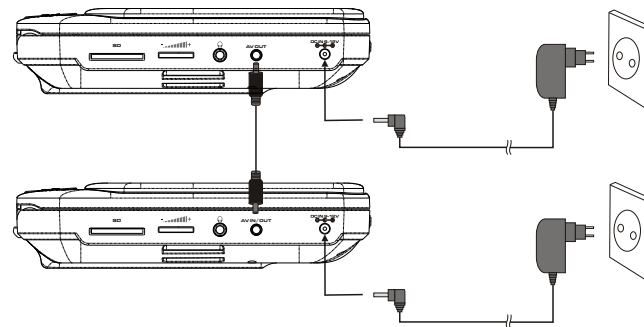

Aansluiting aan een TV

U kan beide eenheden aansluiten aan een TV om van mooie beelden en een stereogeluid te genieten. Zie onderstaande illustratie.

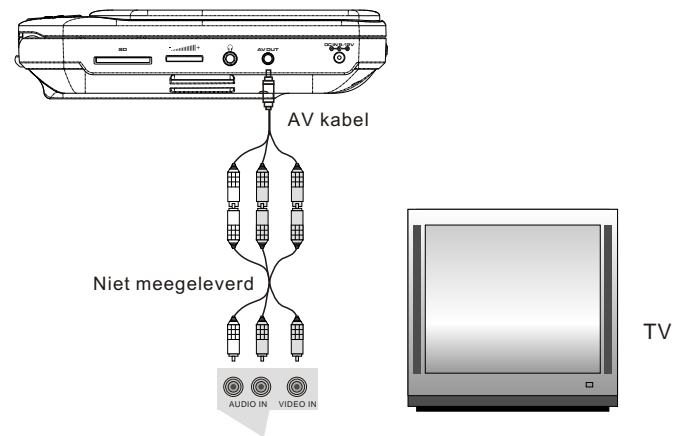

Gebruik een AV-kabel om het toestel aan de TV aan te sluiten. Zorg ervoor dat de aansluiting correct gebeurt.

Aansluiting aan externe luidspreker

Het toestel kanaangesloten worden aan een externe luidspreker. Zie illustratie hieronder.

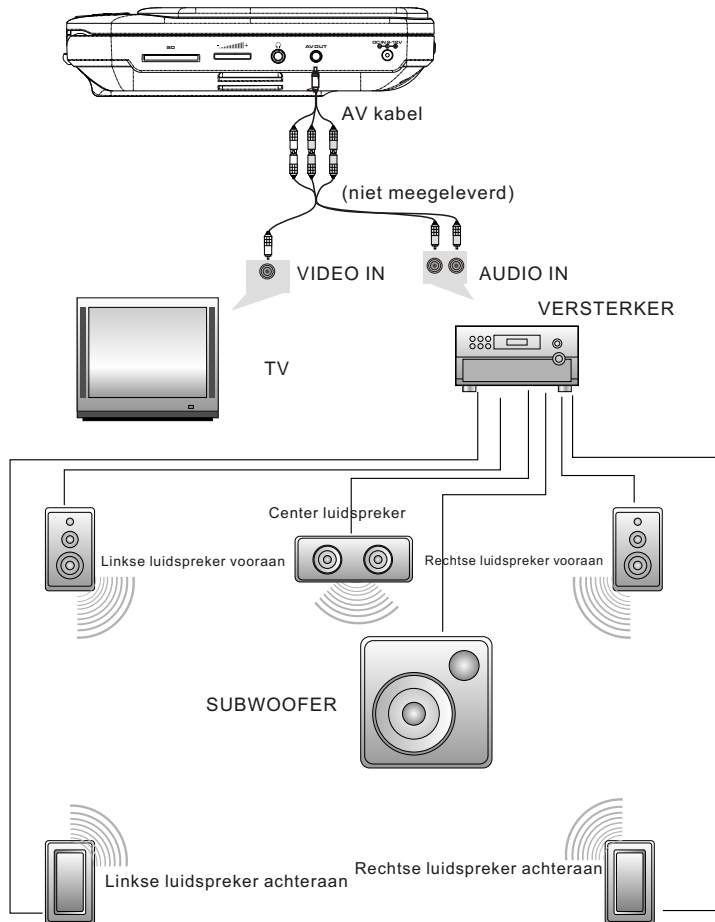

Opmerking: er is geen 5.1 kanaal geluidweergave in het toestel, maar via aansluiting met een versterker is deze wel beschikbaar.

Afstandsbediening eenheid A

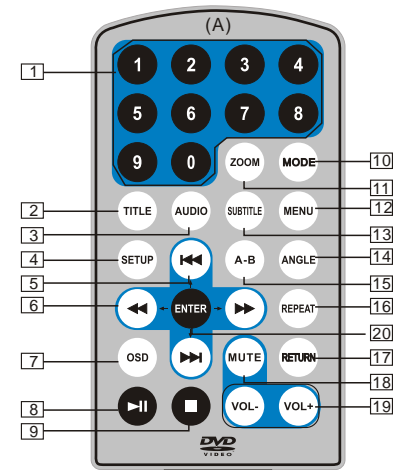

1. Numerieke toetsen
2. TITEL (informatie over de titel)
3. AUDIO (om de gesproken taal te kiezen)
4. SETUP (om in/uit het instelmenu te gaan)
5. Vorige/volgende (om naar het voorgend of vorig hoofdstuk of titel te gaan)
6. Snel voorwaarts/achterwaarts (met een snelheid van 2, 4, 8, 16 of 32 maal)
7. OSD (om informatie, zoals verlopen tijd en resterende tijd op te roepen)
8. Weergave/pauze
9. Stop (eenmaal drukken, druk dan op ►|| om weergave verder te zetten vanaf het punt waar gestopt werd. Tweemaal drukken om volledig te stoppen)
10. MODE (om de bron te kiezen)

11. ZOOM (om het beeld in/uit te zoomen tijdens weergave.)
12. Menu (om in/uit het menu te gaan)
13. Ondertitels (om de taal van de ondertitels te kiezen)
14. HOEK (om de weergavehoek te wijzigen)
15. A-B (om een deel gemarkeerd tussen A en B te herhalen)
16. Herhaling (om een titel, hoofdstuk of nummer te herhalen)
17. Return (teruggaan naar noofdmenu)
18. MUTE (om het geluid te dempen)
19. VOL +/- (om het volume te regelen)
20. Enter (om te bevestigen)

Afstandsbediening eenheid B

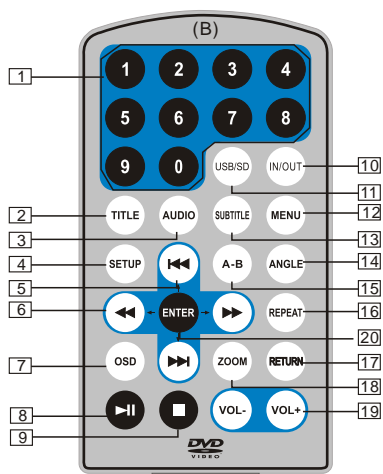

1. Numerieke toetsen
2. TITEL (informatie over de titel)
3. AUDIO (om de gesproken taal te kiezen)
4. SETUP (om in/uit het instelmenu te gaan)
5. Vorige/volgende (om naar het volgend of vorig hoofdstuk of titel te gaan)
6. Snel voorwaarts:achterwaarts (met een snelheid van 2, 4, 8, 16 of 32 maal)
7. OSD (om informatie, zoals verlooptijd en resterende tijd op te roepen)
8. Weergave/pauze
9. Stop (eenmaal drukken, druk dan op ►|| om weergave verder te zetten vanaf het punt waar gestopt werd. Tweemaal drukken om volledig te stoppen)
10. IN/OUT (om signaal te sturen of te ontvangen)

11. USB/SD (om de bron te kiezen)
12. Menu (om in/uit het menu te gaan)
13. Ondertitels (om de taal van de ondertitels te kiezen)
14. HOEK (om de weergavehoek te wijzigen)
15. A-B (om een deel gemarkeerd tussen A en B te herhalen)
16. Herhaling (om een titel, hoofdstuk of nummer te herhalen)
17. Return (teruggaan naar nofndmenu)
18. ZOOM (om het beeld in/uit te zoomen tijdens weergave)
19. VOL +/- (om het volume te regelen)
20. Enter (om te bevestigen)

Gebruik van de afstandsbediening

Plaats de batterijen in de afstandsbediening zoals hieronder getoond.

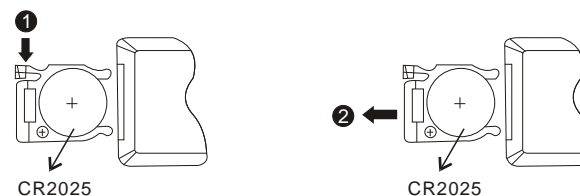

Bij gebruik van de afstandsbediening, zorg ervoor dat deze gericht is op de infrarood ontvanger van het toestel. De afstand tussen het toestel en de afstandsbediening mag niet meer dan 3 meter bedragen. Zie illustratie.

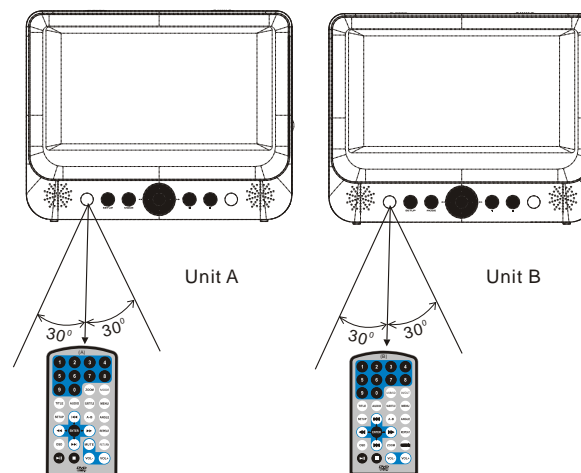

Opmerking:

1. Zorg ervoor dat de afstandsbediening niet valt of in een vochtige omgeving gebruikt wordt.
2. Zorg ervoor dat de infraroodontvanger van het toestel niet in direct zonlicht geplaatst is.
3. Vervang de batterij als de afstandsbediening niet goed meer werkt.
4. Afstandsbediening A kan alleen eenheid A bedienen, afstandsbediening B alleen eenheid B.

Basisbediening



Weergave van DVD, MPEG4, SVCD, VCD, CD, MP3

1. In bronmodus, gebruik '◀▶' om te kiezen en druk op ENTER om de bron te bevestigen.

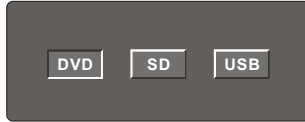

2. Open de disclade en breng een disc met de bedrukte zijde naar boven in.

3. Sluit de lade. Het toestel laadt de disc en begint de weergave.

4. Druk eenmaal op ■ op de weergave te stoppen; druk op ▶II om de weergave verder te zetten vanaf het punt waar u gestopt bent; druk tweemaal op ■ om de weergave volledig te stoppen.

5. Druk tijdens de weergave op ▶II om te pauzeren; druk opnieuw om de weergaver verder te zetten.

6. Wanneer u gedaan heeft met de weergave, schakel het toestel uit door de ON/OFF schakelaar in de stand OFF te plaatsen.

7. Voor DVD discs met een titel of een hoofdstukmenu, druk op MENU om in de menupagina te gaan en gebruik '◀▶◀▶◀▶' om te selecteren. Druk op ENTER om te bevestigen.

Opmerking:
haal de USB of de SD/MMC kaart niet uit het toestel wanneer u ermee werkt.
Dit kan een slechte werking veroorzaken.

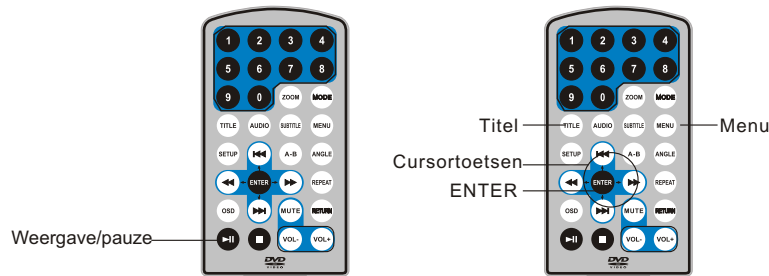

Snel voorwaarts en achterwaarts



Bij weergave van DVD, MPEG4, SVCD, VCD en CD kan er snel voorwaarts en achterwaarts gezocht worden.

1. Druk op ▶ om voorwaarts te zoeken. Druk verschillende malen om de snelheid te kiezen tussen 2, 4, 8, 16 of 32 maal de normale snelheid.

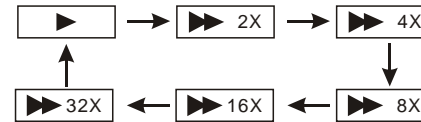

2. Druk op ◀ om achterwaarts te zoeken. Druk verschillende malen om de snelheid te kiezen tussen 2, 4, 8, 16 of 32 maal de normale snelheid.

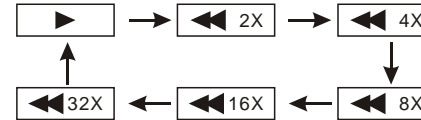

Voorwaarts zoeken
Achterwaarts zoeken

Herhaling



Bij weergave van DVD, MPEG4, SVCD, VCD en CD kan een hoofdstuk, een titel of de hele disc herhaald worden.

Bij een DVD disc, druk op de "repeat" toets om een hoofdstuk te herhalen; druk opnieuw om een titel te herhalen; druk nogmaals om de hele disc te herhalen.

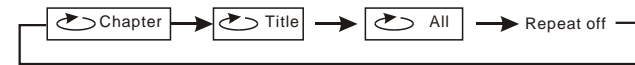

Bij een MP3 disc; druk op de "repeat" toets om de huidigefile te herhalen; druk opnieuw om een folderte herhalen; druk nogmaals op de herhaling stop te zetten.



Bij CD/DVD disc: druk op de 'repeat' toets om het nummer of de hele disc te herhalen.



Herhaling van een bepaald deel



Bij weergave van DVD, MPEG4, SVCD, VCD en CD kan een bepaald deel herhaald worden.

Druk tijdens de weergave op de "A-B" toets om het beginpunt A van het te herhalen deel te markeren, druk opnieuw op de toets om het eindpunt B te markeren; het toestel herhaalt de passage tussen A en B.

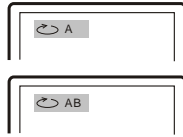

Druk voor een derde maal op de toets om de herhaling te stoppen.

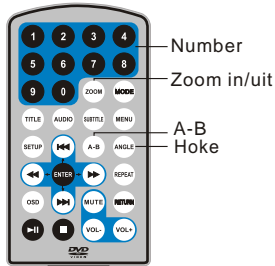

Hoek



Bij de weergave van een DVD disc die uitgerust is met scènes die vanuit een verschillende hoek zijn opgenomen, druk op "Angle" en het volgende verschijnt op het scherm.

Opmerking

Deze functie is alleen beschikbaar op discs die met multi-angle zijn uitgerust.

Zoom in/out



Bij weergave van DVD, MPEG4, SVCD, VCD kan er op het beeld in- en uitgezoomd worden.

Druk tijdens de weergave op "Zoom" en het beeld wordt vergroot; druk nogmaals en het beeld wordt nog vergroot; druk nogmaals en het beeld wordt uitgezoomd; druk totdat u terug een normaal beeld heeft.

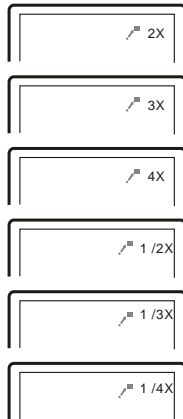

Bij een vergroot beeld kan u ' << >> << >> ' gebruiken om het beeld op het scherm te verplaatsen.

Weergave JPG file

1. Plaats een JPEG disc in de lade en het toestel begint met de weergave.

2. Gebruik << >> om een JPEG file te selecteren en druk op ENTER om te bevestigen.

3. Druk op <<< om het beeld tegen wijzerzin te draaien; druk op >>> om met wijzerzin te draaien.

4. Druk op OSD terwijl u de beelden bekijkt. U kan verschillende overgangswijzen kiezen:

- 1 van boven naar beneden
- 2 van beneden naar boven
- 3 van links naar rechts
- 4 van rechts naar links
- 5 van linksboven naar rechts beneden
- 6 van rechtsboven naar links beneden
- 7 van links beneden naar rechtsboven
- 8 van rechts beneden naar linksboven
- 9 horizontaal vanuit het midden naar de zijkanen
- 10 verticaal vanuit het midden naar de kanten
- 11 vanuit boven en beneden naar het midden
- 12 van links en rechts naar het midden
- 13 vanuit vier vensters bovenaan naar beneden
- 14 vanuit vier vensters links naar rechts
- 15 vanuit de vier hoeken naar het midden

5. Als tijdens de weergave het symbool verschijnt wanneer u op "Angle", "Subtitle", "Audio", "A-B", "Title" enz drukt, betekent dit dat deze opties op het ogenblik niet beschikbaar zijn.

6. Bij de weergave van JPG files, druk op ; de beelden worden nu verkleind weergegeven. Gebruik << >> << >> en ENTER om een beeld te selecteren.

Weergave MP3 files

Plaats een MP3 disc in de lade.. Gebruik << >> en ENTER om een MP3 file te kiezen; druk op of ENTER om de weergave te starten.

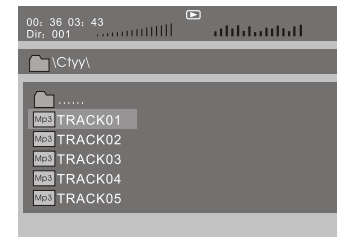

SD/MMC/USB hoofdmenu

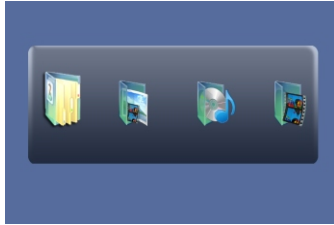

Na een SD/MMC of USB te hebben aangesloten toont het systeem een hoofdmenu met vier functiesymbolen. U kan deze selecteren met ◀▶ en druk dan op ENTER om te bevestigen.



Browser modus
Zie pagina 17 voor meer uitleg.



Fotomodus
Zie pagina's 17-18 voor meer uitleg



Muziekmodus
Zie pagina 18 voor meer uitleg



Filmmodus
Zie pagina 19 voor meer uitleg

Opmerking: mediakaarten die in exFAT geformatteerd zijn, kunnen niet worden weergegeven.

Browser modus

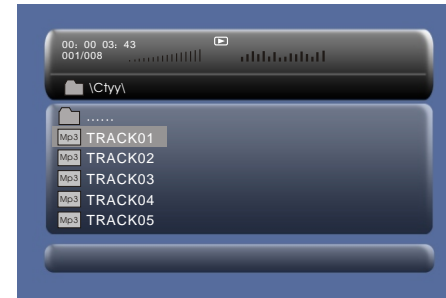

In de Browsermodus toont het systeem de documentlijst de folder.

◀▶, ENTER: selecteren en weergeven
▶▶ : in de folder gaan
◀◀ : de folder verlaten

Opmerking:
Als u terug wil gaan naar het hoofdmenu, zorg ervoor dat u in de documentlijst of folder bent en druk dan op de RETURN toets.

Fotomodus



In fotomodus toont het systeem eerst de thumbnail modus.

◀◀, ▶▶, ◀, ▶, ENTER: selecteren en weergave
Diaweergave: weergave van de JPEG
Menu: om in het helpmenu te gaan.
Prev: pagina naar boven
Next: pagina naar beneden

Bij de weergave van JPEG

1. Druk op ◀◀ om het beeld tegen wijzerzin te draaien; druk op ▶▶ om met wijzerzin te draaien.
2. Druk op OSD terwijl u de beelden bekijkt. U kan verschillende overgangswijzen kiezen:
 1. van boven naar beneden
 2. van beneden naar boven
 3. van links naar rechts
 4. van rechts naar links
 5. van linksboven naar rechts beneden
 6. van rechtsboven naar links beneden
 7. van links beneden naar rechtsboven
 8. Van rechts beneden naar linksboven
 9. horizontaal vanuit het midden naar de zijkanten
 10. verticaal vanuit het midden naar de kanten
 11. vanuit boven en beneden naar het midden
 12. van links en rechts naar het midden
 13. vanuit vier vensters bovenaan naar beneden
 14. vanuit vier vensters links naar rechts
 15. vanuit de vier hoeken naar het midden
3. Als tijdens de weergave het symbool ⊗ verschijnt wanneer u op "Angle", "Subtitle", "Audio", "A-B", "Title" enz drukt, betekent dit dat deze opties op het ogenblik niet beschikbaar zijn.
4. Bij de weergave van JPG files, druk op ■; de beelden worden nu verkleind weergegeven. Gebruik ◀◀▶▶ en ENTER om een beeld te selecteren.

Opmerking:

Om terug te keren naar het hoofdmenu, druk op RETURN in de thumbnail modus

Muziekmodus



In de muziekmodus wordt de muzieklust, zoals Mp3 weergegeven.

Druk op ◀◀, ▶▶, ENTER: selecteren en weergeven.

Druk op ◀, ▶ om versnelde voorwaartse/achterwaartse weergave tijdens MP3 weergave.

Druk op ◀◀, ▶▶ om, in stop, de functie te kiezen.

Page-: pagina naar boven

▶ : weergave

Page+: pagina naar beneden.

Opmerking: druk op RETURN om terug naar het hoofdmenu te gaan.

Filmmodus

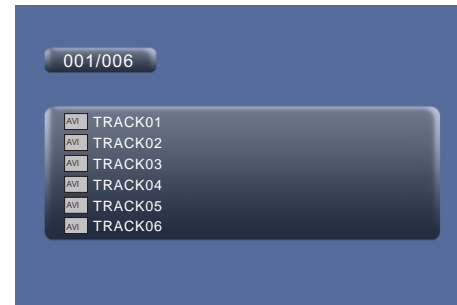

In filmmodus wordt de lijst van de films, zoals AVI, weergegeven.

◀◀, ▶▶, ENTER: selecteren en weergeven.

Tijdens de weergave kan u op MENU of RETURN drukken om terug naar de filmlist te gaan. Vanuit dat menu kan u terugkeren naar het hoofdmenu door op RETURN te drukken.

CD RIPPING

Tijdens de weergave van CD/HDCD kunt u in de CD ripping functie gaan. Door op de toets voor ondertitels te drukken verandert de speler het CD-formaat in MP3-formaat zodat u het op een USB of een SD kaart kan bewaren.

CD RIP			
Options		Track	
Speed	Normal	Track 01	03:36
Bitrate	128kbps	Track 02	03:36
Create Id3	Yes	Track 03	03:36
Device	USB 1	Track 04	03:36
		Track 05	03:36
		Track 06	03:36
		Track 07	03:36
SUMMARY			
Selected Track	0		
Selected Time	00:00		
Start	Exit	All	None

Snelheid: hiermee kan u de rip snelheid kiezen: normaal of snel
Bitrate: u kan de bitrate instellen. U heeft 6 keuzes: 128Kbps, 192Kbps, 256Kbps, 320Kbps, 96Kbps en 112Kbps.
Create ID3: hiermee kan u bij de weergave van CD tekst een ID3 creëren.
Device: hiermee wordt aangeduid of er een USB of een SD-kaart aan de DVD-speler is aangesloten.
Exit: terugkeren naar vorig menu.
Alles: om alle files om te zetten en op te slaan.
Geen: de selectie annuleren.
Start: breng de cursor naar het item en druk op ENTER ende omzetting begint. U kan de omzetting stoppen doorop CANCEL te drukken.

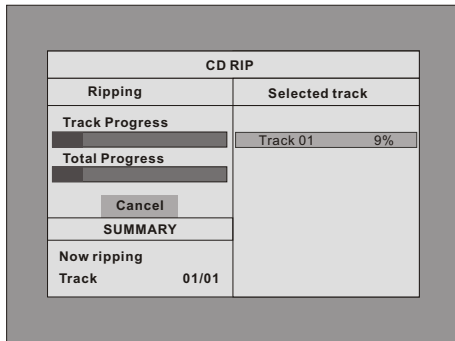

Systeminstelling

	<p>Druk op SETUP en het hoofdmenu verschijnt. In de algemene instelpagina, druk op ◀▶ om een item te selecteren. Druk op ENTER om te bevestigen. Druk op SETUP om het menu te verlaten.</p>
--	--

Algemene instelpagina

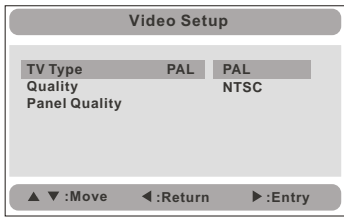
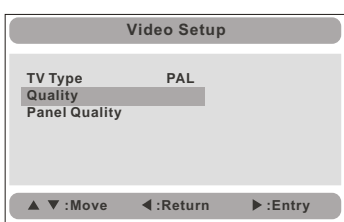
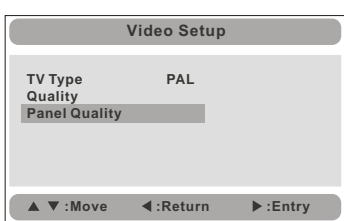

	<p>TV display Ga naar deze optie om het schermformaat in te stellen. (Normaal/PS, Normaal/LB, Breedbeeld) De standaardinstelling is breedbeeld. Opmerking: ☆ Deze functie hangt af van het beeldformaat waarmee de DVD disc is opgenomen. ☆ Gebruik "breedbeeld (16:9)" als het toestel op een 16:9 TV is aangesloten.</p>
	<p>Hoekmarkering Gebruik deze optie om tijdens de weergave de hoekfunctie te kunnen gebruiken. Keuze tussen aan of uit. Standaardinstelling: aan</p>
	<p>OSD taal Gebruik deze optie om de taal van het OSD menu te kiezen (Engels, Frans, Duits, Nederlandse) Standaardinstelling: Nederlandse</p>
	<p>Screen Saver Gebruik deze optie om de screen saver in of uit te schakelen. Standaardinstelling: aan.</p>

Video instelpagina

 <p>Video Setup</p> <p>TV Type PAL PAL Quality NTSC Panel Quality</p> <p>▲ ▼ :Move ◀ :Return ▶ :Entry</p>	<p>TV type Gebruik deze optie om het type TV te kiezen (PAL,NTSC) Standaardinstelling: PAL</p>
 <p>Video Setup</p> <p>TV Type PAL Quality Panel Quality</p> <p>▲ ▼ :Move ◀ :Return ▶ :Entry</p>	<p>Om de videokwaliteit van AV OUT in te stellen</p>
 <p>Video Setup</p> <p>TV Type PAL Quality Panel Quality</p> <p>▲ ▼ :Move ◀ :Return ▶ :Entry</p>	<p>Om de videokwaliteit in te stellen</p>

Voorkeurpagina

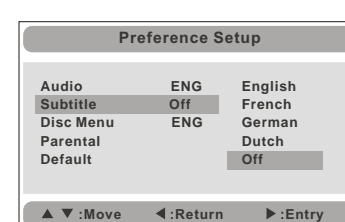
 <p>Preference Setup</p> <p>Audio ENG English Subtitle Off French Disc Menu ENG German Parental Dutch Default</p> <p>▲ ▼ :Move ◀ :Return ▶ :Entry</p>	<p>Audio Gebruik deze optie om uw voorkeurtaal van de gesproken taal in te stellen bij weergave van DVD. Standaardinstelling: Nederlandse Opmerking: ☆ De gesproken taal hangt af van wat beschikbaar is op de DVD. ☆ Gebruiker kan ook de taal instellen tijdens de weergave, door op de Audio toets te drukken.</p>
---	--

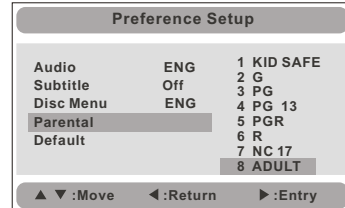
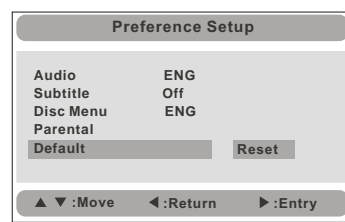
 <p>Preference Setup</p> <p>Audio ENG English Subtitle Off French Disc Menu ENG German Parental Dutch Default Off</p> <p>▲ ▼ :Move ◀ :Return ▶ :Entry</p>	<p>Ondertitels Gebruik deze optie om uw voorkeurtaal van de ondertitels in te stellen bij weergave van DVD. Standaardinstelling: hors fonction De keuze van de taal hangt af van wat beschikbaar is op de DVD. Gebruiker kan ook de taal instellen tijdens de weergave, door op de Subtitle toets te drukken.</p>
 <p>Preference Setup</p> <p>Audio ENG Subtitle Off Disc Menu ENG English Parental French Default German Dutch</p> <p>▲ ▼ :Move ◀ :Return ▶ :Entry</p>	<p>Disc menu Gebruik deze optie om uw voorkeurtaal voor het disc menu in te stellen. Standaardinstelling: Nederlandse Opmerking: de keuze van de taal hangt af van wat beschikbaar is op de disc.</p>
 <p>Preference Setup</p> <p>Audio ENG 1 KID SAFE Subtitle Off 2 G Disc Menu ENG 3 PG 13 Parental 4 PG 13 Default 5 PGR 6 R 7 NC 17 8 ADULT</p> <p>▲ ▼ :Move ◀ :Return ▶ :Entry</p>	<p>Ouderlijke controle Gebruik deze optie om het niveau van de ouderlijke controle in te stellen, zodat bepaalde scènes niet door kinderen bekeken kunnen worden. De beschikbare niveaus zijn: KINDVRIENDELIJK, G, PG, PG 13, PGR, R, Nc17, VOLWASSENEN Standaardinstelling: VOLWASSENEN Standaard paswoord: 8888</p>
 <p>Preference Setup</p> <p>Audio ENG Subtitle Off Disc Menu ENG Parental Default Reset</p> <p>▲ ▼ :Move ◀ :Return ▶ :Entry</p>	<p>Standaardinstellingen Gebruik deze optie endruk op OK. Alle instellingen worden terug op de fabriekswaarden gebracht.</p>

Specificaties

Bruikbare discs: DVD/VCD/CD/MP3/MPEG4
Systeem: PAL/NTSC
Schermgrootte : 7 duim
Frequentiebereik: 20 Hz-20 kHz
Video uitgang: 1 Vp-p/75 Ohm, ongebalanceerd
Audio uitgang: 1.4Vrms/10 kOhm
Signaal/ruis-verhouding: beter dan 80 dB
Dynamisch bereik: beter dan 85 dB
Laser: halfgeleider laser, golflengte 650nm/795nm
Voeding: DC9-12 V
Verbruik: 10W
Gebruikstemperatuur: 0-40° C
Gewicht (2 Dvd-speler): 0.7/0.7 kg
Afmetingen (2 Dvd-speler) (b x d x h): 212,5x 167 x 39,8 / 212,5x 167 x 39,8mm
Batterijtype: Li Polymeer

Opmerkingen:

1. De kwaliteit en de weergavesnelheid van JPEG foto's hangen af van de resolutie en de compressie van de foto's. Sommige JPEG foto's kunnen niet weergegeven worden wegens hun kwaliteit of formaat.
2. Sommige DVD+R/RW, DVD-R/RW, CD-R/RW kunnen niet weergegeven worden wegens de condities waarmee ze gebrand werden.

Gebruik van de oplaadbare batterij

Dit toestel maakt gebruik van een Li Polymeer batterij voor draagbaar gebruik. De batterij heeft geen "geheugeneffect" en kan dus opgeladen worden wanneer de batterij gedeeltelijk ontladen is. Het volledig opladen duurt niet langer dan 3 uren heeft dan een capaciteit voor 2 uur speelduur.

Voorzichtigheid met het opladen van de batterij

De batterij kan alleen opgeladen worden als het toestel uitgeschakeld is en de netstroom aangesloten is. Een rood lampje brandt tijdens het opladen en wordt geel als de batterij helemaal opgeladen is.

Gebruik en onderhoud van de oplaadbare batterij

1. De gebruikstemperatuur is 0°C ~ 40° C.
2. Haal de stekker uit het stopcontact als het toestel niet gebruikt wordt.
3. Tijdens de weergave wordt het toestel warm. Dit is normaal, maar een te langdurig gebruik wordt toch afgeraden.
4. Zorg ervoor dat het toestel niet in aanraking komt met andere objecten en gebruik het niet naast een warmtebron of in vochtige plaatsen.

Let op: Explosiegevaar als de accu verkeerd wordt geplaatst. Gebruik alleen accu's van hetzelfde merk en type.

In geval van problemen

PROBLEEM	OPLOSSING
Geen geluid of vervormd geluid	Controleer of het toestel goed is aangesloten. Controleer of alle kabels goed zijn aangesloten.
Kan niet snel doorheen een film gaan	U kan niet snel doorheen de openingsfase en de verwittiging aan het begin van de film omdat dit verboden is.
Het symbool  verschijnt op het scherm	De gewenste functie is op het ogenblik niet beschikbaar omdat: 1. De software het niet toelaat. 2. De disc ondersteunt de functie niet (bv. hoek) 3. De functie is op het ogenblik niet beschikbaar 4. U heeft een nummer ingebracht dat niet bestaat.
Vervormd beeld	De disc is misschien beschadigd. Probeer een andere disc. Een bepaalde vervorming is normaal bij snel voorwaarts of achterwaarts zoeken.
Geen versneld opzoeken	Sommige discs verbieden het snel doorspoelen op bepaalde delen. U kan niet snel doorheen de openingsfase en de verwittiging aan het begin van de film omdat dit verboden is.



Indien u zich van het toestel wil ontdoen, zorg er dan voor dat elektrische apparaten niet tezamen met ander huishoudelijk afval verwijderd wordt. Gebruik de bestaande recyclagesystemen. Neem contact op met de lokale autoriteiten of met uw dealer (Richtlijn betreffende Afval van Elektrische en Elektronische Apparatuur).

Wegens voortdurende verbeteringen kunnen wijzigingen aan de eigenschappen en specificaties aangebracht worden zonder voorafgaande verwittiging.

Table Of Contents

Safety Precaution	1
Package	2
Main Features	2
Overview of Unit A/B Controls	3
In Car Installation	4
System Connection	6
The Remote Control	9
Basic operation	12
System Setup	20
Specification	24
Troubleshooting	25

Safety Precaution

Thank you for choosing our portable DVD player. It includes two DVD players. The unit applies the latest state of art electronics and is designed for use at home, in hotels and in offices etc for relaxation. The compact size makes carrying easier as well as installation. Please read the manual carefully prior to use and keep it well for future reference.



Warning: To reduce the risk of fire or electric shock, do not expose this apparatus to rain or moisture.

- 1) Please read the instruction manual carefully and follow all the requirements of safe operation to operate the device.
- 2) Do not use this unit near water. Do not place the unit over any container with liquid inside.
- 3) Do not install near any heat sources such as radiators, heat registers, stoves, or other apparatus (including amplifiers) that produce heat.
- 4) Unplug this unit during lightning storms or when unused for long time.
- 5) About Cleaning: Unplug the system, use only wet cloth to clean. Do not use liquid detergent or aerosol.
- 6) Only use accessories specified by the manufacturer.
- 7) Refer all servicing to qualified service personnel, servicing is required when the unit has been damaged in any way. Such as power supply cord or plug damaged, liquid spilled or objects falling into the unit, exposed to moisture, not operating normally. Don't try to repair the machine by yourself because of the danger of high voltage and electric shock.
- 8) Do not use irregular shaped discs such as heart or star-shaped discs as they may cause to the unit malfunction.

This item incorporates copyright protection technology that is protected by U.S. patents and other intellectual property rights of Rovi Corporation. Reverse engineering and disassembly are prohibited.

Package

7" DVD Players	2
Remote Control with battery	2
AV Cable(DVD to DVD)	1
AC/DC Power Adapter	2
Cigarette Lighter Adapter	1
User Manual	1
Earphone	2
AV Cable (DVD toTV)	2
Carry bag	1
Bracket	2

Main Features

- High brightness color 7" LCD screen
- Compatible with disc of DVD,VCD,MP3,MPEG4,CD,JPEG,etc
- Built-in stereo speaker
- Built-in rechargeable Lithium polymer battery
- Support PAL or NTSC system
- Support Multi-language OSD,speed forward/backward,repeat function
- Zoom in/out function

Overview of Unit A/B Controls

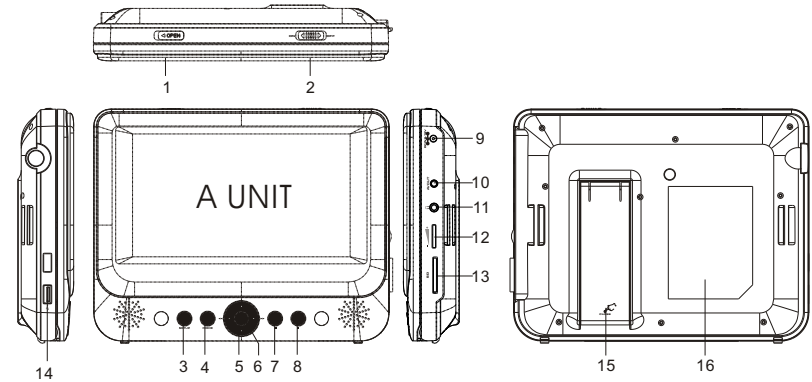

1. Open knob
2. Power ON/OFF switch
3. SETUP button
4. MODE button
5. ▲ (◀◀) / ▼ (▶▶) / ◀ (◀◀) / ▶ (▶▶)
6. OK button
7. PLAY/PAUSE button
8. STOP button

9. DC IN 9-12V
10. AVOUT
11. Earphone jack
12. Volume knob
13. SD card slot
14. USB Port
15. Bracket
16. Rating label position

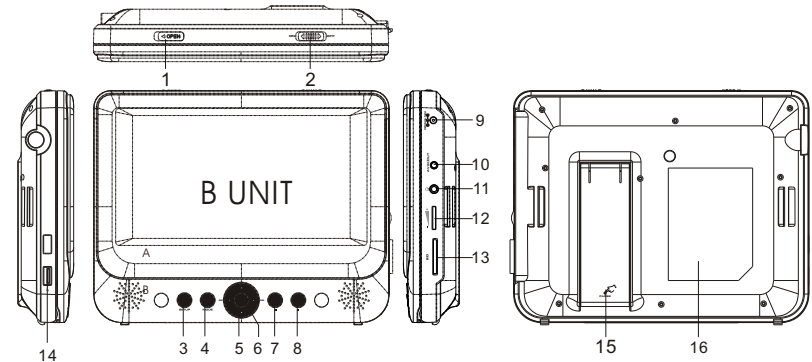

1. Open knob
2. Power ON/OFF switch
3. SETUP button
4. MODE button
5. ▲ (◀◀) / ▼ (▶▶) / ◀ (◀◀) / ▶ (▶▶)
6. OK button
7. PLAY/PAUSE button
8. STOP button

9. DC IN 9-12V
10. AVIN/OUT
11. Earphone jack
12. Volume knob
13. SD card slot
14. USB Port
15. Bracket
16. Rating label position

In Car Installation

Preparation

1. Remove the mounting kit and the DVD player from the seat when the DVD players are not in use.
2. Take out all accessories including car mount kit from the car when the units are not in use.

To use the player in a car, attach the main unit and the second screen to the back of the front seat headrests.

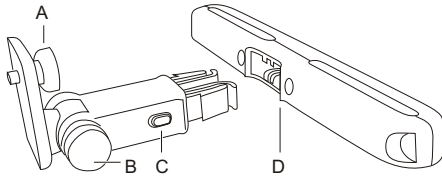

- A. DVD player fastening screw node
- B. Viewing angle adjustment node
- C. Buckle release button
- D. Headrest mount bracket

1. Fix the headrest mount bracket on to the front seat headrest

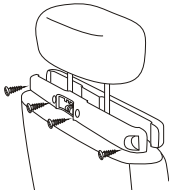

A: Position the bracket on the bars of the headrest.

B: Fasten the screw to fix the bracket firmly on the cars.

Note: There are 4 short screws for fixing the bracket on the 11mm metal bars, other 4 longer screws for 14mm metal bars.

2. Fix the DVD mount bracket to the portable DVD player

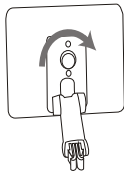

Note: there are three holes on the bracket. Use any one as you like.

3. Aim the screw of the bracket to the screw nut on the back of the DVD player. Screw tight the bracket onto the DVD player.
4. Install the DVD player to the headrest.

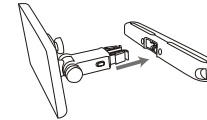

- Buckle DVD bracket into the headrest mount bracket.
5. Adjust the viewing angle

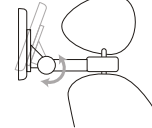

- ① Release the node.
- ② Adjust the viewing angle as desired.
- ③ Fasten the node.

6. Press the release button to release the DVD player from headrest.

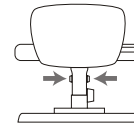

To attach the second screen, repeat the above steps.

System Connection

Powering and installation

Plug one end of the AC/DC power adaptor into the DC IN 9-12V jack on the right of the unit, then plug the other end into the AC power receptacle. Please refer to the following illustration.

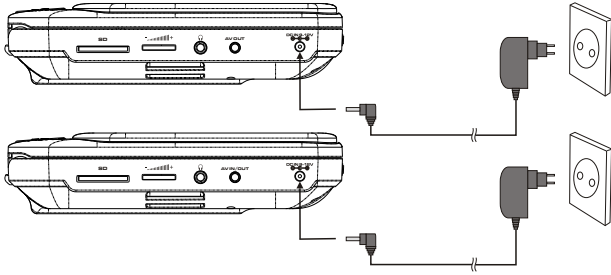

If using car cigarette lighter adaptor to connect to the power: Plug one end of the cigarette lighter adaptor into the DC IN 9-12V jack on the unit, plug the other end into the car cigarette lighter socket. See illustration below.

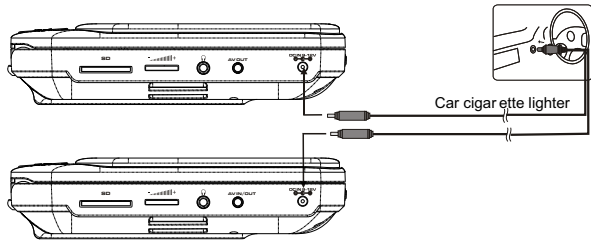

Note:

1. Car cigarette lighter adaptor is not recommended to recharge the battery.
2. Car cigarette light adaptor can only be used when the car power supply is 9-12V.
3. The mains plug is used as the disconnect device, the disconnect devices should remain readily operable.

Connecting to Unit A/B

1. Connect unit A and unit B with AV cable.
2. Connect the unit to power by AC/DC adapter or cigarette light adapter
3. Turn on these two units, insert a disc into the disc compartment of the main unit A, press the IN/OUT key on remote control B to change Unit B to AV IN mode, then you can see the same image on both units. Please refer to the illustration below.

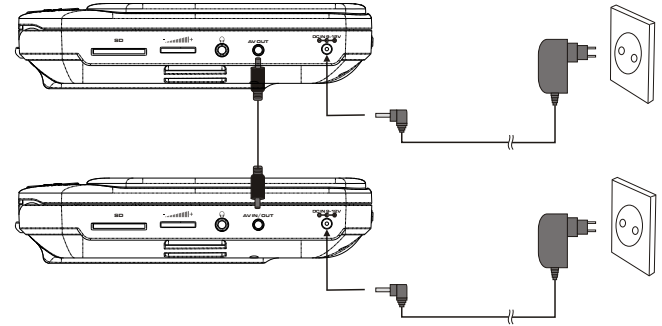

Connecting to TV

You can connect unit A or unit B with TV to enjoy high quality picture and stereo sound. Please refer to the following illustration:

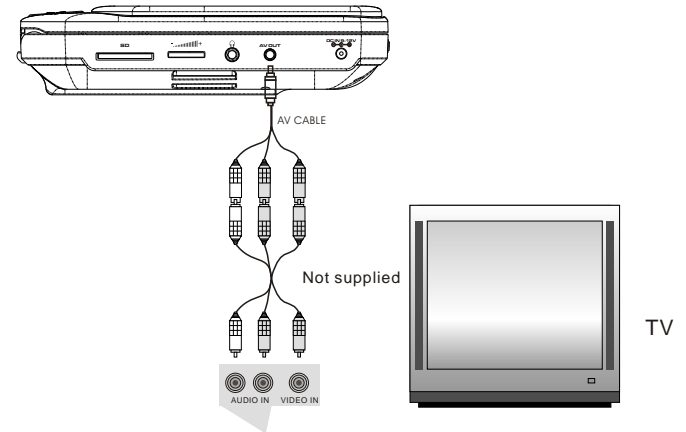

Please use AV cable to connect the machine and the TV. Make sure it is connected correctly.

Connecting with external speaker

Both unit A and unit B can be connected with external speaker. Please see the following illustration.

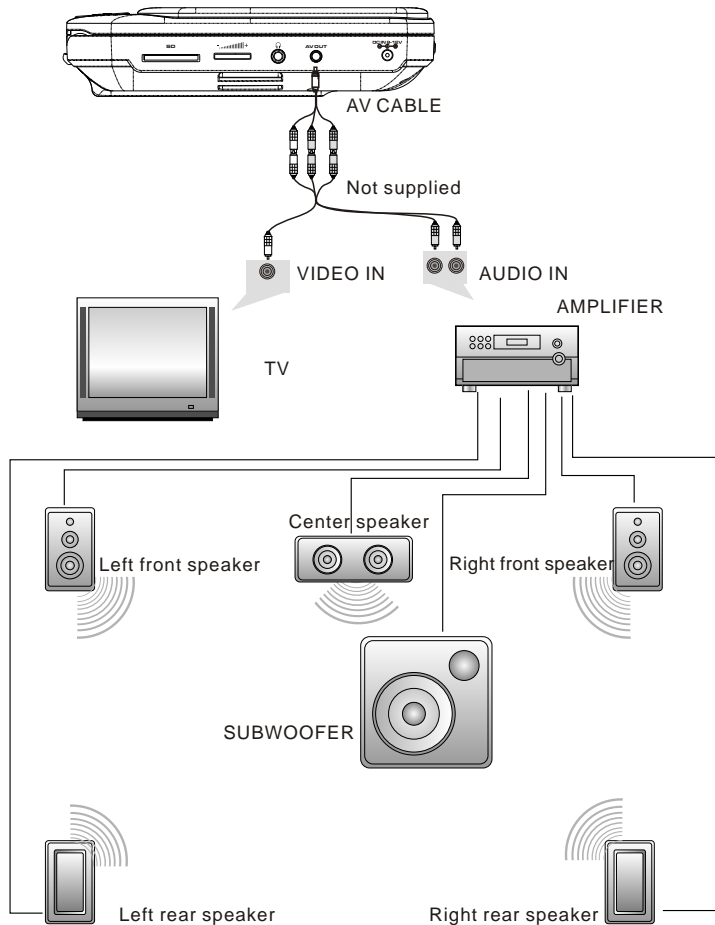

Note:
There is no 5.1 channel in the unit, however, after connecting to APM it is available to output audio in 5.1 channel.

The Remote Control of Unit A

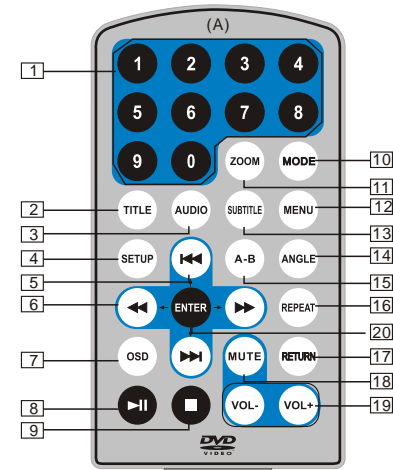

1. Number button
2. TITLE (To display title information)
3. AUDIO (To select audio language)
4. SETUP (To go to or exit setup menu)
5. ◀▶ Previous/Next button (To go to previous/next chapter or scene during playing)
6. ◀▶▶ Fast forward/backward button (To scan forward/backward at 2, 4, 8, 16, or 32 times)
7. OSD (To display disc information during playing such as elapsed and remaining time)
8. ▶|| PLAY/PAUSE
9. ■ STOP (press once to stop playback, then press ▶|| to resume playback from the point where you stopped; press stop button twice to stop playback completely)
10. MODE (To select the source)
11. ZOOM (To zoom in/out the image during the playback)
12. MENU (To enter or exit root menu)
13. SUBTITLE (To select subtitle language when playing DVD disc)
14. ANGLE (To change viewing angle when playing disc with multi-angle)
15. A-B (Repeat a specific portion from point A to B, press it again to cancel repeat playing)
16. REPEAT (To repeat playing title, chapter or track)
17. RETURN (To return to the main menu)
18. MUTE (To turn to mute)
19. VOL +/- (To adjust the volume)
20. ENTER (To confirm)

The Remote Control of Unit B

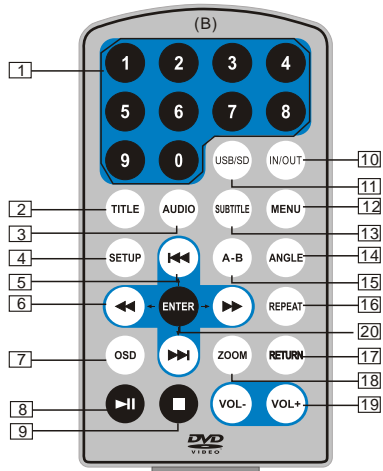

- | | |
|--|--|
| 1. Number button | 12. MENU (To enter or exit root menu) |
| 2. TITLE (To display title information) | 13. SUBTITLE (To select subtitle language when playing DVD disc) |
| 3. AUDIO (To select audio language) | 14. ANGLE (To change viewing angle when playing disc with multi-angle) |
| 4. SETUP (To go to or exit setup menu) | 15. A-B (Repeat a specific portion from point A to B, press it again to cancel repeat playing) |
| 5. ◀▶ Previous/Next button (To go to previous/next chapter or scene during playing) | 16. REPEAT (To repeat playing title, chapter or track) |
| 6. ◀▶ Fast forward/backward button (To scan forward/backward at 2, 4, 8, 16, or 32 times) | 17. RETURN (To return to the main menu) |
| 7. OSD (To display disc information during playing such as elapsed and remaining time) | 18. ZOOM (To zoom in/out the image during the playback) |
| 8. ▶ PLAY/PAUSE | 19. VOL+/- (To adjust the volume) |
| 9. ■ STOP (press once to stop playback, then press ▶ to resume playback from the point where you stopped; press stop button twice to stop playback completely) | 20. ENTER (To confirm) |
| 10. IN/OUT (To input or output signal) | |
| 11. USB/SD (To select the source) | |

The Use of Remote Control

Please put the battery into the remote control as per illustration below.

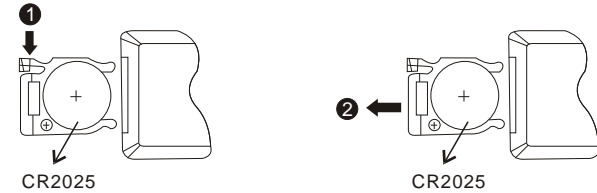

When using remote control, make sure the infrared window is pointed to infrared receiving window of the unit. The distance between the unit and remote control must be within 3 metres. Please refer to the following illustration.

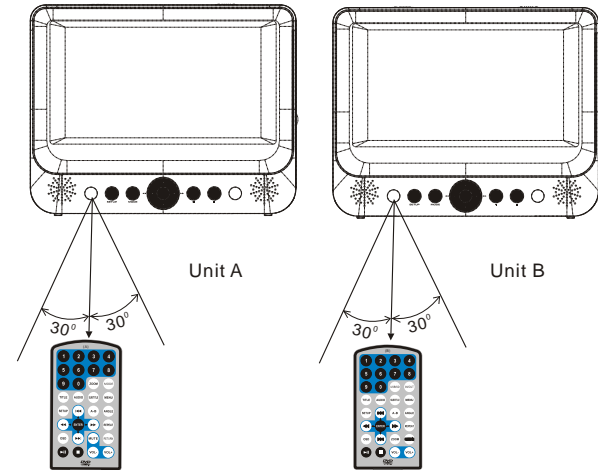

Note:

- To avoid falling off or place near damp environment.
- To avoid infrared receiving window of the unit being under direct sunlight.
- Please use a new battery to replace old one if the remote control doesn't work.
- Remote control A can only operate unit A, Remote control B can only operate unit B.

Basic Operation



Playing disc of DVD, MPEG4, SVCD, VCD, CD, MP3.

1. In the Source Mode, you can press “◀▶” to select and “ENTER” key to enter the source you want.

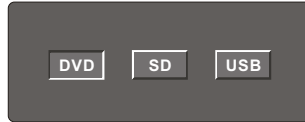

2. Open the disc door and insert a disc into the door with the label side facing up.
3. Close the disc door. The unit will load the disc and start playing.
4. Press “■” once to stop playback; press “▶||” to resume playback from the point where you stopped; press “■” twice to stop playback completely.
5. During playback, press “▶||” to pause; press it again to resume playback.
6. When the playing is finished, please turn off the power by sliding ON/OFF switch to OFF.
7. For some DVD disc with Title or Chapter menu, press “MENU” button to enter menu page, and use “◀▶◀▶” to select. Press ENTER to confirm.

Note:
Please do not disconnect USB devices or plug out SD/MMC cards while they are working with the unit. Functional failure may occur in case of wrong operations.

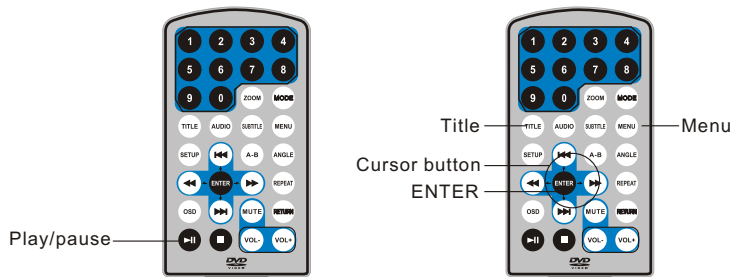

Fast forward and fast backward



When playing disc of DVD, MPEG4, SVCD, VCD, CD, the machine can search forward or backward.

1. Press “▶▶”, the unit will search forward. Press it repeatedly, the machine will play at 2, 4, 8, 16, 32 times of speed.

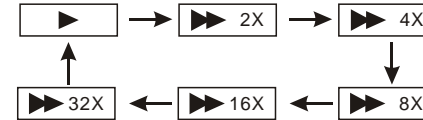

2. Press “◀◀”, the unit will search backward. Press it repeatedly, the machine will play at 2, 4, 8, 16, 32 times of speed.

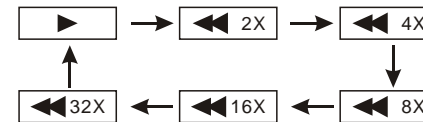

Repeat playing



When playing disc of DVD, MPEG4, SVCD, VCD, CD, MP3, user can repeat playing one chapter, title or the whole disc.

For DVD disc, press “repeat” button, user can repeat playing one Chapter; press it again to repeat playing Title; press it the third time to repeat playing the whole disc.

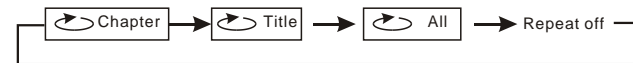

For MP3 disc, press “repeat” button to repeat playing present file; press it again to repeat playing the folder; press it the third time to cancel repeat function.



For CD/VCD disc, press “repeat” button repeatedly to repeat the track and the whole disc.



Repeat playing of favorite scene



When playing disc of DVD, MPEG4, SVCD, VCD, CD, MP3, user can repeatedly play a specific section.

During playback, press "A-B" button at a point A, then press this button again in point B, the unit will automatically repeat playing the part between "A-B"

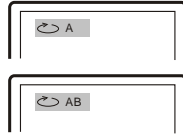

Press it the third time, the unit will return to normal playback.

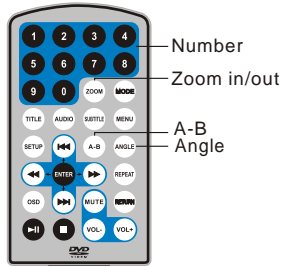

Angle



During playing DVD disc with multi-angle, press "Angle" button to change the display angle.

Note:

The function is available only for discs with multi-angle.

Zoom in/ out



When playing disc of DVD, MPEG4, SVCD, VCD, user can zoom in or zoom out the image.

During playback, press "Zoom" button, the image will be enlarged; press it again the image will be enlarged again; press it fourth time, the image will zoom out, press it repeatedly and the image will return to normal status.

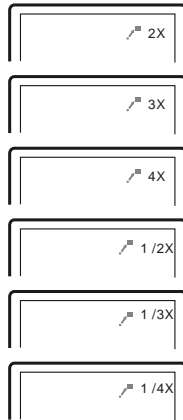

When the image is enlarged, user can press "◀/▶/◀/▶" to move the image.

Playing JPEG file in date disc

1. Place a JPEG disc into the tray, the unit will start reading and play.
2. Press "◀▶" to select a JPEG file and press "ENTER" button to confirm.
3. To rotate the picture counter-clockwise, press "◀◀"; Press "▶▶" to rotate the picture clockwise.
4. Press OSD button when viewing pictures, you can select different refresh mode as follows:

1. from top to bottom
2. from bottom to top
3. from left side to right side
4. from right side to left side
5. from left top to right bottom
6. from right top to left bottom
7. from left bottom to right top
8. from right bottom to left top
9. from horizontal center to both sides
10. from vertical center to both sides
11. from top and bottom to center
12. from right and left to center
13. from four window's top side to bottom side
14. from four window's left side to right side
15. from 4 edges to center

5. During viewing files, "⊙" may appear when pressing "Angle" or "Subtitle" or "Audio" or "A-B" or "Title" etc; in this situation these options are unavailable to operate.
6. When viewing JPEG files, press "■", pictures will be displayed in thumbnail mode, press "◀▶◀▶" or "ENTER" button to select one picture to view.

Playing MP3 files in date disc

1. Place MP3 disc into the disc door. Press "◀▶" or "ENTER" button to choose an MP3 file; Press "▶" or "ENTER" button to play the file selected.

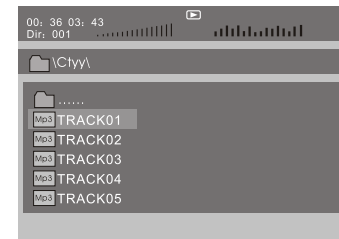

SD/MMC/USB main menu

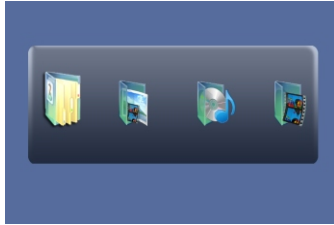

After entering the SD/MMC or USB, the system will show Main Menu which includes 4 Function ICONS. You can select them by "◀▶" and press "ENTER" key to confirm.



Browser Mode
Please refer to P17 for detail explanation



Photo Mode
Please refer to P17 -18 for detail explanation



Music Mode
Please refer to P18 for detail explanation



Movie Mode
Please refer to P19 for detail explanation

Note: Media cards formatted in exFAT file system are not supported.

Browser mode

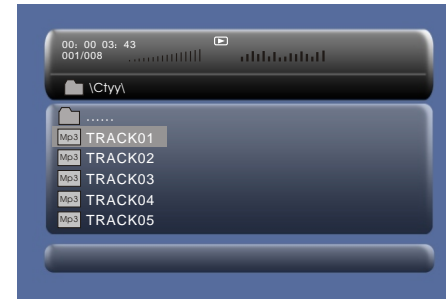

In the Browser Mode, the system will show the list of file and folder.
"◀", "▶", "ENTER" key: select and play
"▶": Enter the folder
"◀": Quit the folder

Note:
If you want to return to the Main Menu, please make sure the system is in list of file or folder status, then press "RETURN" KEY.

Photo mode



In the Photo Mode, the System will show the thumbnail Mode first.
"◀", "▶", "◀◀", "▶▶", "ENTER": select and play.
Slide Show: play the JPEG.
Menu: Enter the Help Menu.
Prev: Page Up.
Next: Page Down.

Speed: In this item, you can set the rip speed: Normal or Fast.
Bitrate: In this item, you can set the bitrate. It has 6 choices, 128Kbps, 192Kbps, 256Kbps, 320Kbps, 96Kbps and 112Kbps.
Create ID3: In this item, you can create ID3 when playing CD text.
Device: This item indicates whether USB or SD CARD is connected with DVD player.
Exit: Exit to the previous menu.
All: Select all the files in the disc for conversion and storage.
None: Cancel the selection.
Start: Move the cursor to the item and press "ENTER" button, the conversion begins. During the converting, you can select "CANCEL" to stop it.

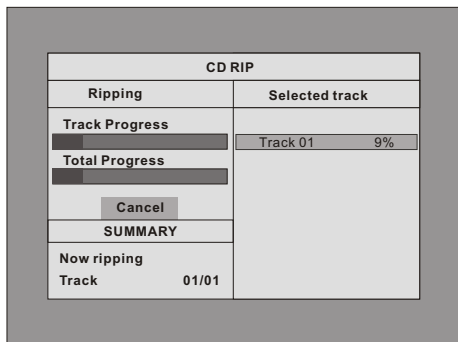

System Setup

	<p>Press "Setup" button, the main menu will be displayed on the screen In the main Page, Press "◀▶▶▶" button to highlight the item. Press "ENTER" button to access. Press Setup button to exit.</p>
--	--

General Setup Page

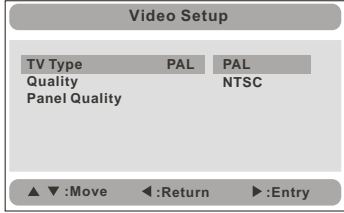
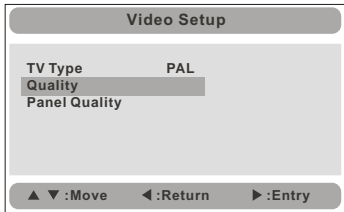
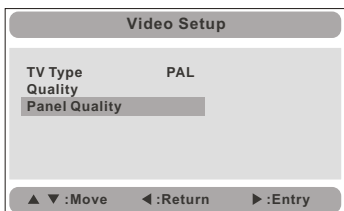

	<p>TV display: Enter this option, user can set screen display format (Normal/PS, Normal/LB, Wide) The default is "Wide" Note: ☆ The function depends on the display ratio with which the DVD disc is recorded. ☆ Please choose "Wide(16:9)" when using a 16:9 wide screen TV set.</p>
	<p>Angle Mark: Enter this option to set the angle during playback. Optional setting: ON, OFF The default is: ON</p>
	<p>OSD Language: In the option user can set OSD menu language (English, French, German, Dutch). The default: Dutch</p>
	<p>Screen Saver: Enter this option to set whether to activate the screen saver function. The default is ON.</p>

Video Setup Page

	<p>TV Type: Enter this option to select TV type(PAL,NTSC) The default is PAL.</p>
	<p>Set the Video Quality of AV OUT</p>
	<p>Set the Video Quality of PANEL</p>

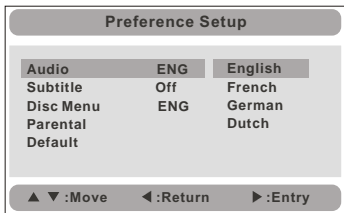
Preference Page

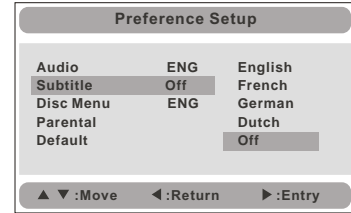
	<p>Audio: Enter this option, user can select preferred audio language for DVDs. The default is Dutch. Note: ☆ The audio language depend on the material on each disc. ☆ User can also change the audio language during playback by pressing the Audio button.</p>
---	--

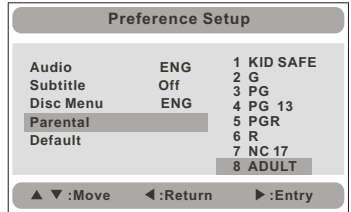
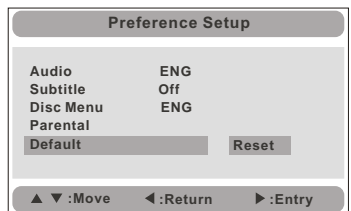
	<p>Subtitle: Select your preferred language to show the subtitles on the screen. The default is OFF The subtitle languages depend on the information available on each disc, You can also change the subtitle language during playback by press the SUBTITLE button.</p>
	<p>Disc Menu: This function allows you to choose the menu language stored on the disc. The default is Dutch. Note: the disc menu languages depend on the information available on the disc.</p>
	<p>Parental: Enter this option to set the parental control level to some unsuitable disc scenes being watched by the children. Optional parental control levels: KID SAFE, G, PG, PG 13, PGR, R, NC17, ADULT. The default is ADULT. The default password: 8888.</p>
	<p>Default: Select this item and press "ENTER" button to reset.</p>

Specification

Compatible disc: DVD/VCD/CD/MP3/MPEG4
 Signal system: PAL/NTSC
 Panel size: 7 inch
 Frequency response: 20Hz to 20kHz
 Video output: 1 Vp-p/75Ohm, unbalanced
 Audio output: 1.4Vrms/10kOhm
 Audio S/N: Better than 80dB
 Dynamic range: Better than 85dB
 Laser: Semiconductor Laser, Wave Length: 650nm/795nm
 Power source: DC 9-12V
 Power consumption: 10W
 Operating temperature: 0~40°C
 Weight(2 DVD Player): 0.7 / 0.7kg
 Dimensions (2 DVD Player)(W x D x H): 212.5x167x39.8/212.5x167x39.8 mm
 Battery Type: Li Polymer

Note:

1. The quality and speed for reading JPEG photos depend on the resolution and compression ratio of the photos. Some JPEG photo may not be played due to the disc quality and the formats.
2. Some DVD+R/RW, DVD-R/RW, CD-R/RW disc may not be played due to the quality on burning conditions.

Rechargeable battery use

The machine utilizes long-life Li polymer battery for portable power supply. The battery has no "Memory Effect" and thus can be recharged safely regardless of whether the battery is fully or partially discharged. It's enough to recharge no longer than 3H each time, fully recharged battery can last about 2 hours with earphone.

Precautions related to Battery Recharge

The battery can be only recharged when turning power to OFF state, and keep continuous power supply, the red light will be on, and the light will turn yellow when it's fully charged.

Using and Maintaining Rechargeable Battery

1. The normal working temperature is: 0°C ~ 40°C;
2. Always unplug AC/DC power supply for the unit when not in use;
3. Heat will create during playing, it's normal, while avoid long time playing and unattendance;
4. Avoid having the unit collide with any objects, and place away from all possible heat sources or damp areas.

Caution: Danger of explosion if battery is incorrectly replaced. Replace only with the same or equivalent type.

Troubleshooting

PROBLEM	SOLUTION
No sound or distorted sound	Make sure the machine is connected properly. Make sure all cables are securely inserted into the appropriate jacks.
Can't advance through a movie	You can't advance through the opening credits and warning information that appears at the beginning of movies because the disc is programmed to prohibit that action.
The icon  appears on screen	The feature or action cannot be completed at this time because: 1. The disc's software restricts it. 2. The disc's software doesn't support the feature (e.g., angles) 3. The feature is not available at the moment. 4. You've requested a title or chapter number that is out of range.
Picture is distorted	The disc might be damaged. Try another disc; it is normal for some distortion to appear during forward or reverse scan.
No forward or reverse scan	Some discs have sections that prohibit rapid scanning or chapter skip; if you try to skip through the warning information and credits at the beginning of a movie, you won't be able to. This part of the movie is often programmed to prohibit skipping through it.



If at any time in the future you should need to dispose of this product please note that waste electrical products should not be disposed of with household waste. Please recycle where facilities exist. Check with your Local Authority or retailer for recycling advice. (Waste Electrical and Electronic equipment Directive)

Owing to continuous improvement, no prior notice will be given regarding changes on above feature and spec.

Sommaire

Précautions de sécurité	1
Emballage	2
Caractéristiques principales	2
Commandes appareils A/B	3
Installation dans la voiture	4
Connexions	6
Télécommande	9
Opération de base	12
Réglage système	20
Spécifications	24
En cas de problèmes	25

Précautions de sécurité

Merci d'avoir choisi ce lecteur DVD portable. L'appareil comprend un écran large de 7 pouces et un lecteur DVD. L'appareil utilise la toute dernière technologie électronique et est développé pour une utilisation domestique, dans des hôtels ou au bureau pour relaxations. Le format compact permet un transport et une utilisation facile. Lisez attentivement le manuel d'utilisation et gardez-le pour consultation ultérieure.

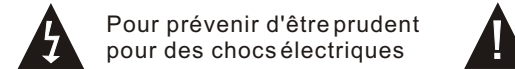

Pour prévenir d'être prudent
pour des chocs électriques

Attention : pour éviter le risque d'incendie ou des chocs électriques, ne pas exposer cet appareil à la pluie ou à l'humidité.

- 1) Lisez attentivement le manuel d'utilisation et suivez toutes les instructions pour Une opération sûre.
- 2) Ne pas utiliser l'appareil à côté d'eau. Ne pas placer un objet rempli d'une liquide au-dessus de l'appareil.
- 3) Ne pas placer l'appareil à côté d'une source de chaleur telles que des radiateurs ou des appareils qui produisent du chaleur (y compris un amplificateur).
- 4) Déconnectez la prise courant secteur pendant des orages ou quand vous n'utilisez pas l'appareil pendant un certain temps.
- 5) Nettoyage : déconnectez le système et utilisez un chiffon légèrement humide. Ne pas utiliser des détergents ou des aérosols.
- 6) Utilisez uniquement les accessoires recommandés par le fabricant.
- 7) Contactez un service après-ventes dans les cas suivants : quand l'appareil est endommagé, quand le câble courant secteur est endommagé, quand une liquide a pénétré l'appareil, quand un objet est tombé sur l'appareil, quand l'appareil a été exposé à l'humidité ou quand il ne fonctionne pas bien. N'essayez pas de réparer vous-même l'appareil à cause des hauts voltages et le risque d'un choc électrique.
- 8) N'utilisez pas des disques avec une forme irrégulière telle que la forme d'un cœur ou d'une étoile car ils peuvent causer des mal fonctionnements.

Ce produit intègre une technologie de protection du copyright qui est protégée par des brevets américains et autres droits de propriété intellectuelle de Rovi Corporation. L'ingénierie inverse et le désassemblage sont interdits.

Emballage

Lecteur DVD avec écran LCD 7"	2
Télécommande avec pile	2
Câble AV (DVD vers DVD)	1
Adaptateur AC/DC	2
Adaptateur allume-cigare	1
Manuel d'utilisation	1
Casque d'écoute	2
Câble AV (DCD vers TV)	2
Montage	2
Sac de transport	1

Caractéristiques principales

- Ecran LCD à grande luminosité de 7 pouces
- Compatible avec DVD, VCD, MP3, MPEG4, CD, JPEG, etc...
- Haut-parleur stéréo incorporé
- Accu lithium-polymère rechargeable incorporé
- Prévu pour systèmes PAL et NTSC
- OSD multi-langues, avancement rapide en avant/arrière, fonction de répétition
- Fonction zoom

Commandes appareil A

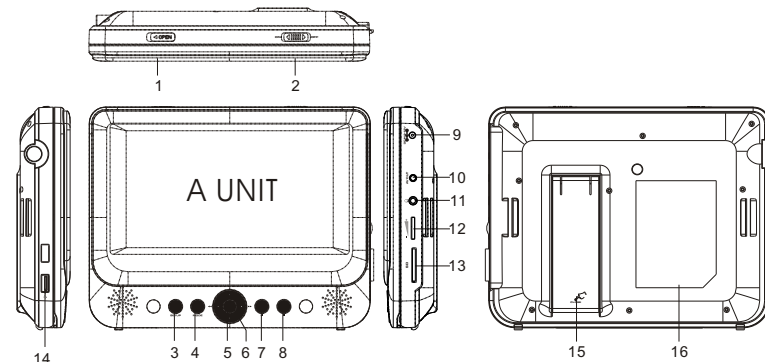

1. Ouvrir
2. En/hors fonction
3. Réglages
4. Mode
5. ▲ (◀)/ ▼ (▶)/ ◀ (◀) / ▶ (▶)
6. Bouton OK
7. Lecture/ pause
8. Arrêt

9. Entrée DC 9-12 V
10. Sortie AV
11. Prise pour casque d'écoute
12. Volume
13. Carte SD
14. Porte USB
15. Crochet
16. La position de l'étiquette évaluation

Commandes appareil B

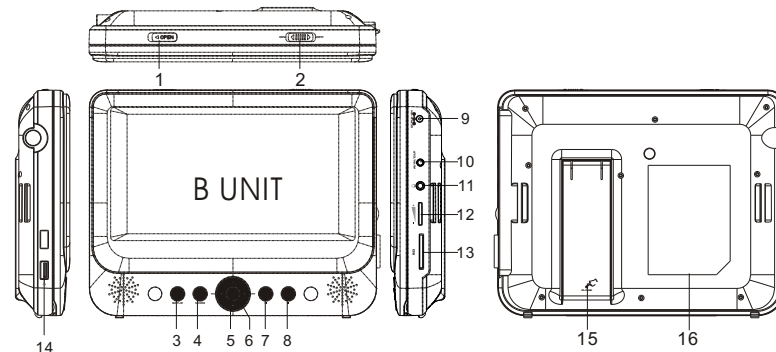

1. Ouvrir
2. En/hors fonction
3. Réglages
4. Mode
5. ▲ (◀)/ ▼ (▶)/ ◀ (◀) / ▶ (▶)
6. Bouton OK
7. Lecture/ pause
8. Arrêt

9. Entrée DC 9-12 V
10. Sortie/entrée AV
11. Prise pour casque d'écoute
12. Volume
13. Carte SD
14. Porte USB
15. Crochet
16. La position de l'étiquette évaluation

Installation dans la voiture

Préparation



1. Enlevez le kit de montage et le lecteur DVD du siège quand vous n'utilisez pas le lecteur DVD.
2. Enlevez toutes les accessoires y compris le kit de montage quand vous n'utilisez pas les appareils.

Pour utiliser le lecteur dans la voiture, attachez l'unité principale et le second écran sur le dos des appuie-têtes avant.

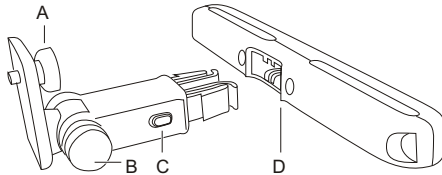

- A. Bouton pour fixer le lecteur DVD.
B. Bouton pour régler l'angle de vue.
C. Bouton de libération.
D. Montage appuie-tête.

Fixez le montage à l'appuie-tête du siège avant.

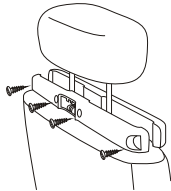

- A. Positionnez le montage autour des bars de l'appuie-tête.
B. Fixez bien les vis.

1. Remarque : il y a 4 vis courts pour le montage aux bars de 11mm et 4 vis longs pour montage aux bars de 14mm.

2. Fixez le support sur le lecteur DVD portable.

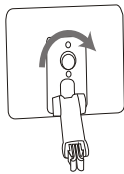

Remarque : il y a trois trous sur le support. Utilisez les comme vous désirez.

3. Alignez le bouton de fixation du support avec le trou sur le dos du lecteur DVD. Fixez bien le support au lecteur DVD.
4. Placez le lecteur sur l'appuie-tête.

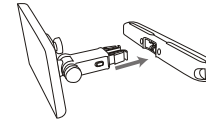

Placez le lecteur avec le support dans le montage.

5. Réglez l'angle de vue.

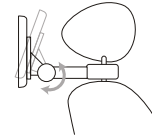

- ① Relâchez le bouton.
- ② Réglez l'angle de vue comme voulu.
- ③ Fixez le bouton.

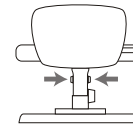

6. Poussez le bouton de libération pour enlever le lecteur DVD de l'appuie-tête.

Répétez les points ci-dessus pour installer le second écran.

Connexions

Alimentation et installation

Connectez l'adaptateur AC/DC à l'entrée DC 9-12 V sur le côté droit de l'appareil et connectez l'autre bout à la prise courant secteur AC. Voyez illustration ci-dessous.

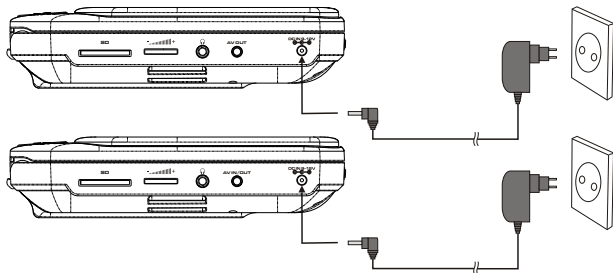

Utilisation de l'adaptateur allume-cigare. Connectez l'adaptateur allume-cigare à l'entrée DC 9-12V sur le côté droit de l'appareil et connectez l'autre bout à la prise allume-cigare. Voyez illustration ci-dessous.

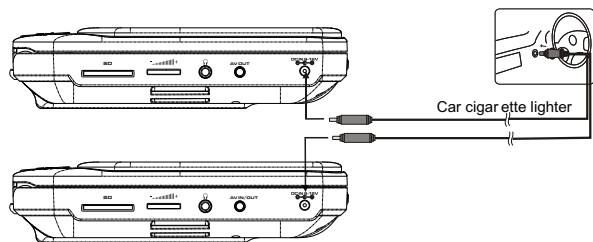

Notes :

1. L'allume-cigare ne peut pas être utilisé pour charger l'accu.
2. L'allume-cigare ne peut être utilisé que quand l'alimentation de la voiture est 9-12 V.
3. Le prise secteur est utilisé comme dispositif de débranchement, le dispositif de déconnexion doit rester facilement accessible.

Connexion les unités A et B

1. Connectez l'unité A à l'unité B par un câble AV.
2. Connectez l'appareil par l'adaptateur AC/DC ou l'adaptateur allume-cigare.
3. Mettez en fonction les deux unités et insérez un disque dans l'unité A. Poussez le bouton IN/OUT de la télécommande de l'unité B pour le mettre en position AV IN. Vous pouvez regarder les mêmes images sur les deux écrans. Voyez illustration ci-dessous.

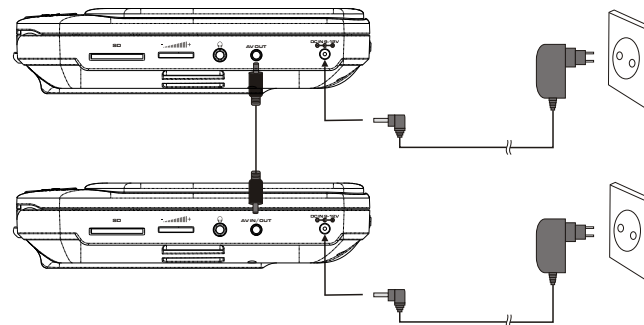

Connexion au TV

Vous pouvez connecter les deux unités au TV pour bénéficier de la haute qualité d'image et du son stéréo. Voyez l'illustration ci-dessous.

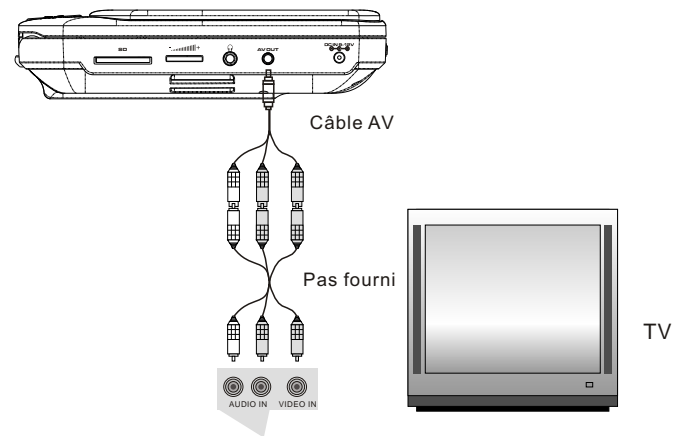

Utilisez le câble AV pour connecter le lecteur au TV. Faites attention que la connexion soit correcte.

Connexion aux haut-parleurs externes

Vous pouvez connecter l'appareil aux haut-parleurs externes. Voyez illustration ci-dessous.

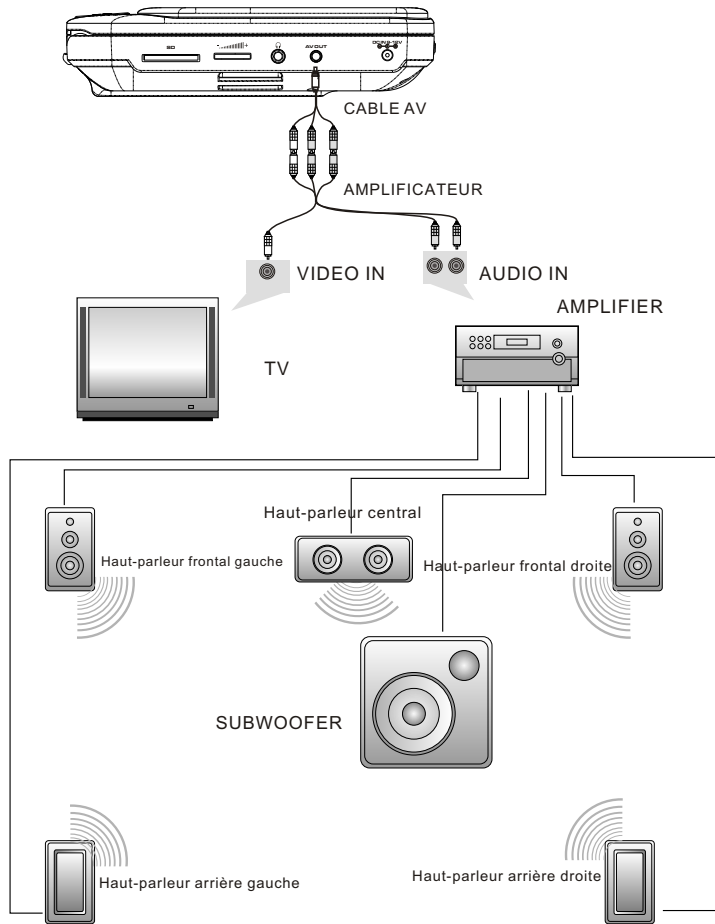

Remarque : il n'y a pas de système 5.1 canaux dans l'appareil, mais le système est disponible quand l'appareil est connecté à l'amplificateur.

Télécommande unité A

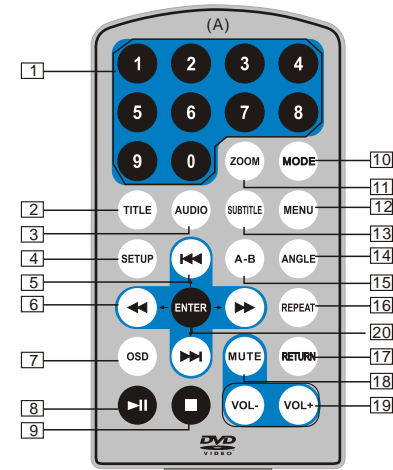

1. Boutons numériques
2. TITRE (pour afficher des informations concernant le titre)
3. AUDIO (pour choisir la langue parlée)
4. REGLAGE (pour entrer dans le menu réglages)
5. Bouton précédent/suivant (pour aller vers un chapitre ou une scène précédente ou suivante)
6. Bouton avancement rapide en arrière/en avant (2, 4, 8, 16 ou 32 fois la vitesse normale)
7. OSD (pour afficher des informations du disque, telles que temps écoulé ou temps restant)
8. Lecture/pause
9. Arrêt (poussez pour arrêter la lecture ; poussez ►|| pour continuer la lecture à partir du point où vous avez arrêté ; poussez deux fois pour arrêter complètement).
10. MODE (pour choisir la source)
11. ZOOM (pour agrandir l'image pendant la lecture)
12. Menu (pour entrer dans le menu)
13. Sous-titres (pour choisir la langue des sous-titres avec DVD)
14. Angle (pour changer l'angle de prise de vue sur disques avec multi-angles)
15. A-B (répétition entre deux points A et B déterminés d'avance)
16. Répétition (pour répéter le titre, chapitre ou numéro)
17. Retour (pour retourner au menu principal)
18. MUTE (pour couper le son)
19. VOL +/- (pour régler le volume)
20. Enter (pour confirmer)

Télécommande unité B

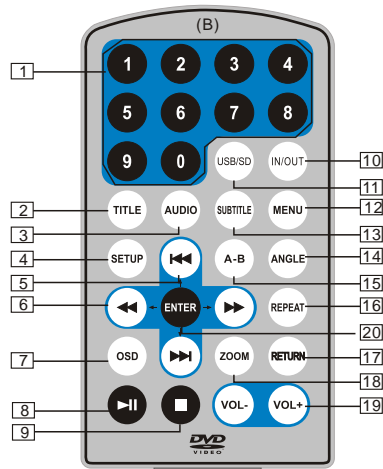

1. Boutons numériques
2. TITRE (pour afficher des informations concernant le titre)
3. AUDIO (pour choisir la langue parlée)
4. REGLAGE (pour entrer dans le menu réglages)
5. Bouton précédent/suivant (pour aller vers un chapitre ou une scène précédente ou suivante)
6. Bouton avancement rapide en arrière/en avant (2, 4, 8, 16 ou 32 fois la vitesse normale)
7. OSD (pour afficher des informations du disque, telles que temps écoulé ou temps restant)
8. Lecture/pause
9. Arrêt (poussez pour arrêter la lecture ; poussez ►|| pour continuer la lecture à partir du point où vous avez arrêté ; poussez deux fois pour arrêter complètement).
10. IN/OUT (entrée ou sortie du signal)
11. USB/SD (sélection de la source)
12. Menu (pour entrer dans le menu)
13. Sous-titres (pour choisir la langue des sous-titres avec DVD)
14. Angle (pour changer l'angle de prise de vue sur disques avec multi-angles)
15. A-B (répétition entre deux points A et B déterminés d'avance)
16. Répétition (pour répéter le titre, chapitre ou numéro)
17. Retour (pour retourner au menu principal)
18. ZOOM (pour agrandir l'image pendant la lecture)
19. VOL +/- (pour régler le volume)
20. Enter (pour confirmer)

Utilisation de la télécommande

Placez la pile dans la télécommande comme illustré ci-dessous.

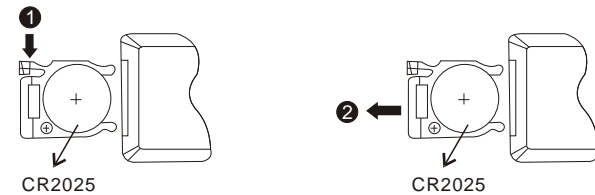

Quand vous utilisez la télécommande, faites attention à la diriger vers le récepteur infrarouges de l'appareil. La distance maximale entre l'appareil et la télécommande est 3 mètres. Voyez l'illustration.

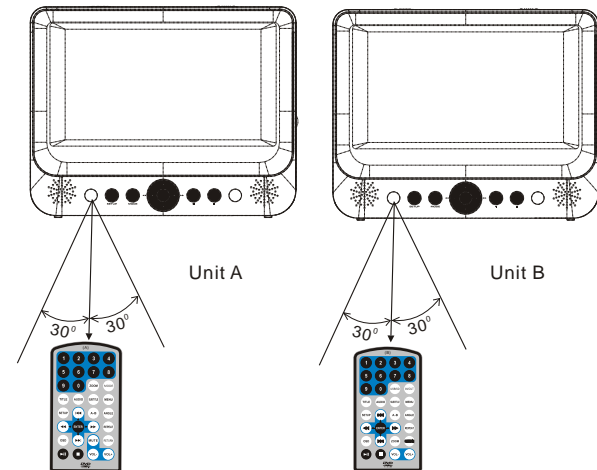

Remarques :

1. Faites attention à ne pas laisser tomber et ne pas utiliser dans un environnement humide.
2. Le récepteur à infrarouges ne peut pas être exposé à la lumière du soleil.
3. Remplacez la pile quand la télécommande ne fonctionne pas bien.

Opération de base



Lecture des disques DVD, MPEG4, SVCD, VCD, CD, MP3

1. Dans le mode source, utilisez ◀▶ pour sélectionner et poussez ENTER pour choisir la source

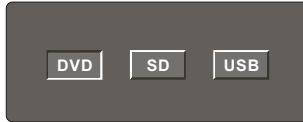

2. Ouvrez le compartiment disque et insérez le disque avec la face imprimée vers le haut.
3. Fermez le compartiment disque. L'appareil charge le disque et commence la lecture.
4. Poussez ■ une fois pour arrêter la lecture ; poussez ▶▶ pour continuer la lecture à partir du point où vous avez arrêté ; poussez ■ deux fois pour arrêter complètement.
5. Pendant la lecture poussez ▶▶ pour pauser la lecture, repoussez pour continuer la lecture.
6. Après la lecture, mettez l'appareil hors fonction en poussant le bouton ON/OFF en position OFF.
7. Avec certains disques avec menu titre ou menu chapitre, poussez le bouton MENU pour entrer dans le menu et utilisez les boutons ◀▶▶▶ pour faire la sélection. Poussez ENTER pour confirmer.

Remarque : ne pas déconnecter les appareils USB quand ils sont en fonction, car ceci peut causer des mal fonctionnements.

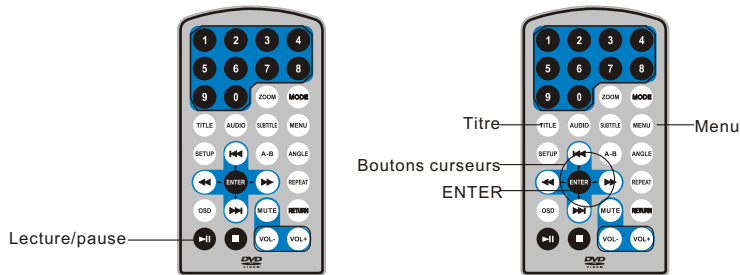

Avancement rapide en avant ou en arrière



Les disques DVD, MPEG4, SVCD, VCD, CD permettent un avancement rapide en avant ou en arrière.

1. Poussez ▶▶ et la recherche en avant commence. Poussez plusieurs fois pour changer la vitesse entre 2, 4, 8, 16 ou 32 fois la vitesse normale.

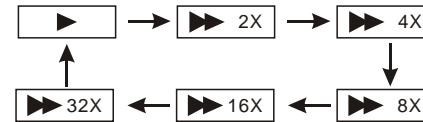

2. Poussez ◀◀ et la recherche en arrière commence. Poussez plusieurs fois pour changer la vitesse entre 2, 4, 8, 16 ou 32 fois la vitesse normale.

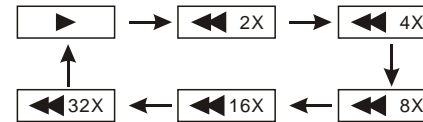

Recherche en avant
Recherche en arrière

Répétition



Les disques DVD, MPEG4, SVCD, VCD, CD permettent la répétition d'un chapitre, titre ou du disque entier.

Pour les disques DVD, poussez le bouton 'répétition' pour répéter un chapitre, repoussez le bouton pour répéter le titre, repoussez le bouton pour répéter le disque entier.



Pour les disques MP3, poussez le bouton 'répétition' pour répéter le fichier actuel, repoussez le bouton pour répéter le dossier, repoussez le bouton pour annuler la répétition.



Pour les disques CD/VCD poussez le bouton 'répétition' pour répéter un numéro ou le disque entier.



Répétition d'un certain passage



Les disques DVD, MPEG4, SVCD, VCD, CD et MP3 permettent de répéter un certain passage.

Pendant la lecture, appuyez sur le bouton 'A-B' pour marquer le point de début A ; appuyez sur ce bouton pour marquer le point final B ; l'appareil répète la section entre les points A et B.

Appuyez sur le bouton pour une troisième fois pour arrêter la répétition.

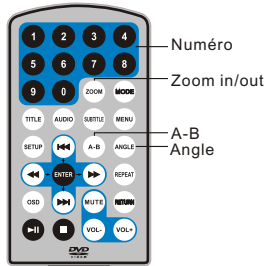
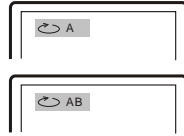

Angle



Pendant la lecture d'un disque DVD avec multi-angles, appuyez sur le bouton 'Angle' et le symbole suivant est affiché sur l'écran.

Remarque :

Cette fonction est uniquement disponible avec les disques DVD qui possèdent des multi-angles

Zoom in / out



Les disques DVD, MPEG4, SVCD, VCD, permettent d'utiliser la fonction zoom.

Pendant la lecture, appuyez sur le bouton 'zoom' et l'image est agrandie. Appuyez sur le bouton et l'image est encore agrandie ; appuyez sur le bouton jusqu'au moment où vous avez à nouveau l'image normale.

Quand l'image est agrandie, utilisez les boutons ◀▶ pour déplacer l'image.

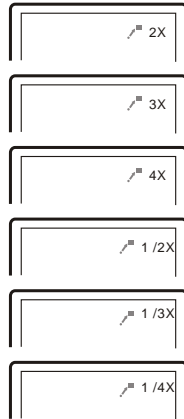

Lecture des documents JPG

1. Insérez le disque JPEG et l'appareil commence la lecture.
2. Appuyez sur ◀▶ pour sélectionner un document JPEG et appuyez sur ENTER pour confirmer.
3. Pour tourner l'image vers la gauche, appuyez sur ◀ ; pour tourner l'image vers la droite, appuyez sur ▶.

Pendant que vous regardez les images, appuyez sur le bouton OSD pour sélectionner le mode de transition entre les images.

1. Du haut vers le bas
 2. Du bas vers le haut
 3. De la gauche vers la droite
 4. De la droite vers la gauche
 5. Du coin gauche en haut vers le coin droit en bas
 6. Du coin droit en haut vers le coin gauche en bas
 7. Du coin gauche en bas vers le coin droit en haut
 8. Du coin droit en bas vers le coin gauche en haut
 9. Du centre vers la gauche et la droite
 10. Du centre vers le haut et le bas
 11. Du bas et du haut vers le centre
 12. De gauche et de droite vers le centre
 13. Des quatre fenêtres en haut vers le bas
 14. Des quatre fenêtres à gauche vers la droite
 15. Des quatre côtés vers le centre
5. Pendant la lecture le symbole ∅ peut apparaître quand vous appuyez sur les boutons 'Angle', 'Sous-titres', 'Audio', 'A-B', 'Titre', etc. Ceci veut dire que la fonction n'est pas disponible à l'instant.
 6. Pendant la lecture des documents JPEG, appuyez sur ■ et les images sont réduites ; utilisez les boutons ◀▶◀▶◀▶ ou ENTER pour sélectionner une image.

Lecture documents Mp3

Placez le disque MP3 dans la porte disque. Appuyez sur ◀▶ ou ENTER pour choisir un document MP3. Appuyez sur ▶|| ou ENTER pour reproduire le document sélectionné.

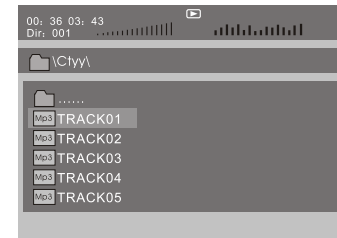

Menu principal SD/MMC/USB

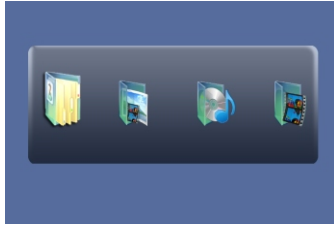

Après avoir inséré un SD/MMC ou USB le système affiche le menu principal qui comprend 4 symboles. Poussez ◀▶ pour sélectionner et poussez ENTER pour confirmer.



Mode Browser
Voyez page 17.



Mode Photo
Voyez pages 17-18



Mode Musique
Voyez page 18



Mode Film
Voyez page 19

Remarque : les cartes média formatés en exFAT ne peuvent pas être lus.

Mode Browser

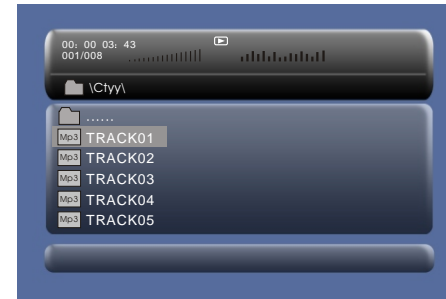

Le mode browser affiche la liste des documents et du folder.

◀▶ ENTER : sélectionner et lecture
▶▶ : entrer dans le folder
◀◀ : quitter le folder

Remarque : si vous voulez retourner au menu principal, vérifiez que vous vous trouvez dans la liste des documents et du folder et poussez RETURN.

Mode Photo



Le mode photo affiche d'abord les photos en format thumbnail.

◀◀, ▶▶, ◀, ▶, ENTER : sélectionner et lecture

Slide show : lecture JPEG

Menu : entrer dans le menu aide

Prev : page en haut

Next : page en bas

1. Pour tourner l'image vers la gauche, appuyez sur **◀**; pour tourner l'image vers la droite, appuyez sur **▶**.
2. Pendant que vous regardez les images, appuyez sur le bouton OSD pour sélectionner le mode de transition entre les images.
 1. Du haut vers le bas
 2. Du bas vers le haut
 3. De gauche vers la droite
 4. De la droite vers la gauche
 5. Du coin gauche en haut vers le coin droit en bas
 6. Du coin droit en haut vers le coin gauche en bas
 7. Du coin gauche en bas vers le coin droit en haut
 8. Du coin droit en bas vers le coin gauche en haut
 9. Du centre vers la gauche et la droite
 10. Du centre vers le haut et le bas
 11. Du bas et du haut vers le centre
 12. De gauche et de droite vers le centre
 13. Des quatre fenêtres en haut vers le bas
 14. Des quatre fenêtres à gauche vers la droite
 15. Des quatre côtés vers le centre
3. Pendant la lecture le symbole **⌂** peut apparaître quand vous appuyez sur les boutons 'Angle', 'Sous-titres', 'Audio', 'A-B', 'Titre', etc. Ceci veut dire que la fonction n'est pas disponible à l'instant.
4. Pendant la lecture des documents JPEG, appuyez sur **■** et les images sont réduites; utilisez les boutons **◀▶▶▶** **◀▶▶** ou **ENTER** pour sélectionner une image.

Remarque :

Pour retourner au menu principal, appuyez sur le bouton RETURN dans la page thumbnail.

Mode Musique



- Dans le mode musique le système affiche la liste des documents musicaux, comme Mp3. Appuyez sur **◀▶▶▶** **ENTER** : sélectionner et lecture
- Appuyez sur **◀▶▶** pour avancer rapidement en avant/arrière pendant la lecture MP3
- Appuyez sur **◀▶▶** en mode arrêt pour choisir la fonction
- Page-** : page en haut
- ▶** : lecture
- Page+** : page en bas

Remarque : appuyez sur RETURN pour revenir au menu principal.

Mode Film

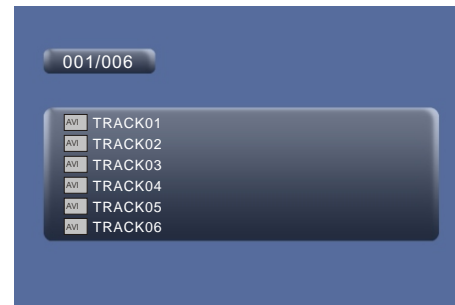

Le mode film affiche la liste des films, comme AVI

◀▶▶ **ENTER** : sélectionner et lecture

Pendant la lecture d'un film, appuyez sur MENU ou RETURN pour revenir à la liste des films, à partir de laquelle vous pouvez revenir au menu principal en appuyant sur RETURN.

RIPPING CD

Pendant la lecture CD/HDCD vous pouvez utiliser la fonction CD ripping. En appuyant sur le bouton des sous-titres l'appareil peut changer le format CD en format MP3 permettant de l'enregistrer sur USB ou carte SD.

CD RIP			
Options		Track	
Speed	Normal	Track 01	03:36
Bitrate	128kbps	Track 02	03:36
Create Id3	Yes	Track 03	03:36
Device	USB 1	Track 04	03:36
		Track 05	03:36
		Track 06	03:36
		Track 07	03:36
SUMMARY			
Selected Track	0		
Selected Time	00:00		
Start	Exit	All	None

Vitesse : vous pouvez choisir la vitesse du ripping : normal ou rapide
Bitrate : vous pouvez choisir entre 6 bitrates : 128Kbps, 192Kbps, 256Kbps, 320Kbps, 96Kbps et 112Kbps.
Create ID3 : vous pouvez créer ID3 pendant la lecture texte CD.
Device : affiche q'un USB ou carte SD est connecté au lecteur DVD.
Exit : pour aller vers le menu précédent
All : sélectionner tous les documents pour conversion et enregistrement.
None : annuler la sélection
Start : bouger le curseur vers l'item et poussez ENTER: la conversion commence.
 Vous pouvez arrêter la conversion en poussant le bouton CANCEL.

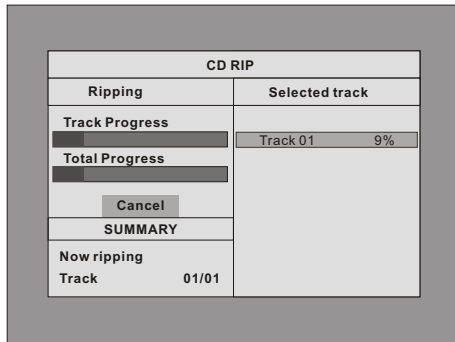

Réglage système

<p>The screenshot shows a 'Setup Menu' with four options: 'Setup Menu -- MainPage', 'General Setup', 'Video Setup', and 'Preference Setup'. 'General Setup' is currently selected.</p>	<p>Poussez le bouton 'Setup' et le menu principal apparaît sur l'écran. Utilisez les bouton ◀▶ pour sélectionner un item. Poussez ENTER pour confirmer. Poussez le bouton SETUP pour quitter.</p>
--	--

Page de réglage général

<p>The screenshot shows the 'General Setup' menu with 'TV Display' selected. The options are: Wide (Normal/PS), Angle Mark (ON Normal/LB), OSD Lang (ENG Wide), and Screen Saver (ON).</p>	<p>Ecran TV Dans cette option vous pouvez régler le format de l'écran (Normal/PS, Normal/LB, Ecran large). Réglage standard : écran large Remarque : ☆ Cette fonction dépend du format avec lequel le disque DVD a été enregistré. ☆ Utilisez le format 16:9 quand l'appareil est connecté au TV 16:9</p>
<p>The screenshot shows the 'General Setup' menu with 'Angle Mark' selected. The options are: Wide (On), OSD Lang (ENG Off), and Screen Saver (ON).</p>	<p>Marquage angle Cette option permet d'afficher le marquage angle pendant la lecture. Possibilités : en ouhors fonction. Réglage standard : en fonction</p>
<p>The screenshot shows the 'General Setup' menu with 'OSD Lang' selected. The options are: Wide (English), Angle Mark (ON), OSD Lang (ENG French), and Screen Saver (ON German Dutch).</p>	<p>Langue OSD Pour choisir la langue OSD (anglais, français, allemand, néerlandais) Réglage standard : néerlandais</p>
<p>The screenshot shows the 'General Setup' menu with 'Screen Saver' selected. The options are: Wide (On), Angle Mark (ON), OSD Lang (ENG), and Screen Saver (ON Off).</p>	<p>Screen Saver Choisissez cette fonction pour activer le screen saver. Réglage standard : en fonction</p>

Page réglage vidéo

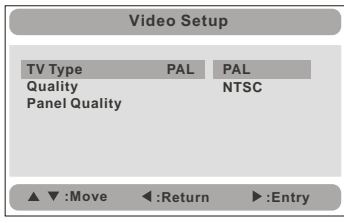
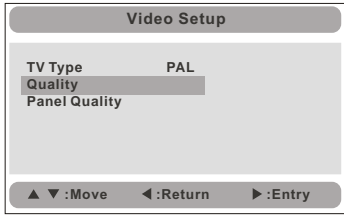
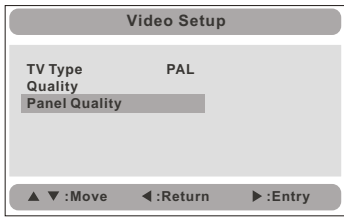
 <p>Video Setup</p> <p>TV Type PAL PAL Quality NTSC Panel Quality</p> <p>▲ ▼ : Move ◀ : Return ▶ : Entry</p>	<p>Type TV Pour choisir le type de TV (PAL ou NTSC) Réglage standard : PAL</p>
 <p>Video Setup</p> <p>TV Type PAL Quality Panel Quality</p> <p>▲ ▼ : Move ◀ : Return ▶ : Entry</p>	<p>Pour régler la qualité vidéo du AVOUT</p>
 <p>Video Setup</p> <p>TV Type PAL Quality Panel Quality</p> <p>▲ ▼ : Move ◀ : Return ▶ : Entry</p>	<p>Pour régler la qualité vidéo.</p>

Page de préférence

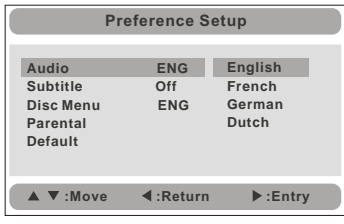
 <p>Preference Setup</p> <p>Audio ENG English Subtitle Off French Disc Menu ENG German Parental Dutch Default</p> <p>▲ ▼ : Move ◀ : Return ▶ : Entry</p>	<p>Audio Dans cette option vous pouvez mémoriser la langue parlée préférée pour les disques DVD. Réglage standard : néerlandais Remarques : ☆ La langue disponible dépend du disque DVD. ☆ Vous pouvez changer la langue en poussant le bouton 'Audio' pendant la lecture.</p>
---	---

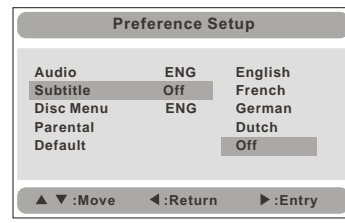
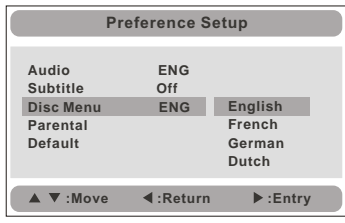
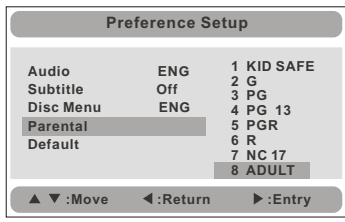
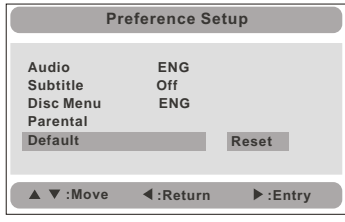
 <p>Preference Setup</p> <p>Audio ENG English Subtitle Off French Disc Menu ENG German Parental Dutch Default Off</p> <p>▲ ▼ : Move ◀ : Return ▶ : Entry</p>	<p>Sous-titres Dans cette option vous pouvez mémoriser la langue préférée pour les sous-titres des disques DVD. Réglage standard : hors fonction La langue disponible dépend du disque DVD. Vous pouvez changer la langue en poussant le bouton 'Audio' pendant la lecture.</p>
 <p>Preference Setup</p> <p>Audio ENG Subtitle Off Disc Menu ENG English Parental French Default German Dutch</p> <p>▲ ▼ : Move ◀ : Return ▶ : Entry</p>	<p>Menu disque Dans cette option vous pouvez choisir la langue pour le menu des disques. Réglage standard : néerlandais Remarque : le choix de la langue dépend des langues disponibles sur le disque.</p>
 <p>Preference Setup</p> <p>Audio ENG 1 KID SAFE Subtitle Off 2 G Disc Menu ENG 3 PG Parental 4 PG 13 Default 5 PGR 6 R 7 NC 17 8 ADULT</p> <p>▲ ▼ : Move ◀ : Return ▶ : Entry</p>	<p>Contrôle parental Utilisez cette fonction pour régler le niveau du contrôle parental pour que les enfants ne puissent pas regarder certaines scènes. Les niveaux disponibles sont: ENFANTS, G, PG, PG 13, R, Nc17, ADULTES Réglage standard : ADULTES Mot de passe standard : 8888</p>
 <p>Preference Setup</p> <p>Audio ENG Subtitle Off Disc Menu ENG Parental Default Reset</p> <p>▲ ▼ : Move ◀ : Return ▶ : Entry</p>	<p>Standard Sélectionnez cette option et poussez OK pour remettre tous les réglages au niveau d'usine.</p>

Spécifications

Compatible avec les disques : DVD/VCD/CD/MP3/MPEG4
Systèmes : PAL/NTSC
Format écran : 7 pouces
Réponse en fréquences : 20 Hz-20 kHz
Sortie vidéo : 1 Vp-p/75 ohms non balancée
Sortie audio : 1.4 Vrms/10kOhms
Rapport signal/bruit : mieux que 80 dB
Plage dynamique : mieux que 85 dB
Laser : semi-conducteur, longueur d'ondes 650nm/795nm
Alimentation : DC 9-12 V
Consommation : 10W
Température d'utilisation : 0-40° C
Poids (2 lecteurs DVD) : 0.7/0.7 kg
Dimensions (2 lecteurs DVD) (l x p x h) : 212,5 x 167 x 39,8 / 212,5 x 167 x 39,8 mm
Type accu : Li Polymère

Remarques :

1. La qualité et la vitesse de lecture des photos JPEG dépendent de la résolution et de la compression des photos. Certains photos JPEG ne peuvent pas être reproduits du à la qualité et au format du disque.
2. Certains disques DVD+R/RW, DVD-R/RW, CD-R/RW ne peuvent pas être reproduits du à la qualité d'enregistrement.

Utilisation de l'accu rechargeable

L'appareil utilise un accu Li-polymère avec grande longévité. L'accu ne possède pas d'effet de mémoire et peut être rechargé à n'importe quel moment, même partiellement déchargé. Il faut 3 heures pour un chargement complet qui permet une utilisation de 2 heures.

Précautions concernant le chargement de l'accu

L'accu peut uniquement être rechargé quand l'appareil est hors fonction et connecté au courant secteur. Pendant le chargement le témoin est rouge ; une fois complètement chargé le témoin devient jaune.

Utilisation et entretien de l'accu rechargeable

1. La température d'utilisation est 0-40° C.
2. Déconnectez l'appareil du courant secteur quand il n'est pas utilisé.
3. L'appareil devient chaud pendant l'utilisation, ce qui est normal. Néanmoins n'utilisez pas l'appareil pendant de longues périodes.
4. Evitez que des objets tombent sur l'appareil et ne le placez pas dans des environnements humides ou trop chauds.

Attention : Danger d'explosion si la batterie est incorrectement remplacée. Remplacez seulement avec le même type ou équivalent.

En cas de problèmes

PROBLEME	SOLUTION
Pas de son ou son déformé	Contrôlez que l'appareil est bien connecté. Contrôlez que les câbles sont bien connectés aux prises correctes ;
Ne peut pas avancer dans le film	Vous ne pouvez pas avancer rapidement lors des informations au début d'un film car ceci est défendu.
Le symbole  apparaît sur l'écran	La fonction voulue ne peut pas être exécuté à ce moment parce que : 1. Le logiciel du disque l'interdit. 2. Le logiciel du disque ne supporte pas la fonction. 3. La fonction n'est pas disponible en ce moment. 4. Vous avez introduit un numéro qui n'existe pas.
Image avec distorsion	Le disque peut être endommagé. Essayez un autre disque. Une distorsion est normale pendant l'avancement rapide en avant ou en arrière.
Pas d'avancement rapide en avant ou en arrière.	Certains disques ont des passages qui n'autorisent pas l'avancement rapide. Vous ne pouvez pas avancer rapidement lors des informations au début d'un film car ceci est défendu.



Si, à un certain moment dans le futur, vous voulez vous écarter de votre appareil, notez que les appareils électriques ne peuvent pas être enlevés avec les autres déchets domestiques. Utilisez les facilités de recyclage. Prenez contact avec les autorités locales ou avec votre revendeur. (Directive pour les Déchets d'Équipement Électrique et Électronique).

Pour des raisons d'amélioration les caractéristiques et les spécifications peuvent être changées sans préavis.