



<http://www.sony.net/SonyInfo/Support/>

DSC-RX10

SONY®

4-477-083-42(1)

Digital Still Camera / Instruction Manual	GB
Appareil photo numérique / Mode d'emploi	FR
Fotocamera digitale / Istruzioni per l'uso	IT
Cámara fotografía digital / Manual de instrucciones	ES
Câmara fotográfica digital / Manual de instruções	PT
Digitale Fotokamera / Gebrauchsanleitung	DE
Digitale camera / Gebruiksaanwijzing	NL
Cyfrowy aparat fotograficzny / Instrukcja obsługi	PL
Digitální fotoaparát / Návod k obsluze	CZ
Digitális fényképezőgép / Használati útmutató	HU
Digitálny fotoaparát / Návod na používanie	SK
Digital stillbildskamera / Handledning	SE
Digitaaliekamera / Käyttöopas	FI
Digitalt stillkamera / Bruksanvisning	NO
Digitalt stillbilledkamera / Betjeningsvejledning	DK



Cyber-shot



Learning more about the camera (“Help Guide”)



“Help Guide” is an on-line manual. Refer to it for in-depth instructions on the many functions of the camera.

- ① Access the Sony support page.
<http://www.sony.net/SonyInfo/Support/>
- ② Select your country or region.
- ③ Search for the model name of your camera within the support page.
 - Check the model name on the bottom of your camera.

Viewing the Guide

This camera is equipped with a built-in instruction guide.

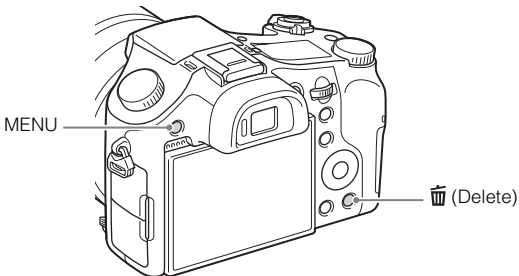

In-Camera Guide

The camera displays explanations for MENU items and the setting values.

- ① Press the MENU button or the Fn (Function) button.
- ② Select the desired item, then press the  (Delete) button.

Owner's Record

The model and serial numbers are located on the bottom. Record the serial number in the space provided below. Refer to these numbers whenever you call your Sony dealer regarding this product.

Model No. WW808143 (DSC-RX10)

Serial No. _____

Model No. AC-UB10/AC-UB10B/AC-UB10C/AC-UB10D

Serial No. _____

DSC-RX10 Model No. WW808143

GB

WARNING

To reduce fire or shock hazard, do not expose the unit to rain or moisture.

IMPORTANT SAFETY INSTRUCTIONS -SAVE THESE INSTRUCTIONS DANGER TO REDUCE THE RISK OF FIRE OR ELECTRIC SHOCK, CAREFULLY FOLLOW THESE INSTRUCTIONS

If the shape of the plug does not fit the power outlet, use an attachment plug adaptor of the proper configuration for the power outlet.

CAUTION

Battery pack

If the battery pack is mishandled, the battery pack can burst, cause a fire or even chemical burns. Observe the following cautions.

- Do not disassemble.
- Do not crush and do not expose the battery pack to any shock or force such as hammering, dropping or stepping on it.
- Do not short circuit and do not allow metal objects to come into contact with the battery terminals.
- Do not expose to high temperature above 60°C (140°F) such as in direct sunlight or in a car parked in the sun.
- Do not incinerate or dispose of in fire.

- Do not handle damaged or leaking lithium ion batteries.
- Be sure to charge the battery pack using a genuine Sony battery charger or a device that can charge the battery pack.
- Keep the battery pack out of the reach of small children.
- Keep the battery pack dry.
- Replace only with the same or equivalent type recommended by Sony.
- Dispose of used battery packs promptly as described in the instructions.

AC Adaptor

Use the nearby wall outlet (wall socket) when using the AC Adaptor. Disconnect the AC Adaptor from the wall outlet (wall socket) immediately if any malfunction occurs while using the apparatus.

For Customers in the U.S.A. and Canada

RECYCLING LITHIUM-ION BATTERIES

Lithium-Ion batteries are recyclable.

You can help preserve our environment by returning your used rechargeable batteries to the collection and recycling location nearest you.

For more information regarding recycling of rechargeable batteries, call toll free

1-800-822-8837, or visit <http://www.call2recycle.org/>



Caution: Do not handle damaged or leaking Lithium-Ion batteries.

Battery pack

This device complies with Part 15 of the FCC Rules. Operation is subject to the following two conditions:

(1) This device may not cause harmful interference, and (2) this device must accept any interference received, including interference that may cause undesired operation.

CAN ICES-3 B/NMB-3 B

This equipment complies with FCC/IC radiation exposure limits set forth for an uncontrolled environment and meets the FCC radio frequency (RF) Exposure Guidelines in Supplement C to OET65 and RSS-102 of the IC radio frequency (RF) Exposure rules. This equipment has very low levels of RF energy that are deemed to comply without testing of specific absorption ratio (SAR).

For Customers in the U.S.A.

UL is an internationally recognized safety organization.
The UL Mark on the product means it has been UL Listed.

GB

If you have any questions about this product, you may call:

Sony Customer Information Center
1-800-222-SONY (7669)

The number below is for the FCC related matters only.

Regulatory Information

Declaration of Conformity

Trade Name: SONY
Model No.: WW808143
Responsible Party: Sony Electronics Inc.
Address: 16530 Via Esprillo,
San Diego, CA 92127 U.S.A.
Telephone No.: 858-942-2230

This device complies with Part 15 of the FCC Rules. Operation is subject to the following two conditions: (1) This device may not cause harmful interference, and (2) this device must accept any interference received, including interference that may cause undesired operation.

This equipment must not be co-located or operated in conjunction with any other antenna or transmitter.

CAUTION

You are cautioned that any changes or modifications not expressly approved in this manual could void your authority to operate this equipment.

Note:

This equipment has been tested and found to comply with the limits for a Class B digital device, pursuant to Part 15 of the FCC Rules.

These limits are designed to provide reasonable protection against harmful interference in a residential installation. This equipment generates, uses, and can radiate radio frequency energy and, if not installed and used in accordance with the instructions, may cause harmful interference to radio communications. However, there is no guarantee that interference will not occur in a particular installation. If this equipment does cause harmful interference to radio or television reception, which can be determined by turning the equipment off and on, the user is encouraged to try to correct the interference by one or more of the following measures:

- Reorient or relocate the receiving antenna.
- Increase the separation between the equipment and receiver.
- Connect the equipment into an outlet on a circuit different from that to which the receiver is connected.
- Consult the dealer or an experienced radio/TV technician for help.

The supplied interface cable must be used with the equipment in order to comply with the limits for a digital device pursuant to Subpart B of Part 15 of FCC Rules.

For Customers in Canada

This device complies with Industry Canada licence-exempt RSS standard(s). Operation is subject to the following two conditions: (1) this device may not cause interference, and (2) this device must accept any interference, including interference that may cause undesired operation of the device.

For Customers in Europe

| Notice for the customers in the countries applying EU Directives

Manufacturer: Sony Corporation, 1-7-1 Konan Minato-ku Tokyo, 108-0075 Japan
For EU product compliance: Sony Deutschland GmbH, Hedelfinger Strasse 61, 70327 Stuttgart, Germany



Hereby, Sony Corporation, declares that this WW808143 Digital Still Camera is in compliance with the essential requirements and other relevant provisions of Directive 1999/5/EC. For details, please access the following URL:
<http://www.compliance.sony.de/>

| Notice

If static electricity or electromagnetism causes data transfer to discontinue midway (fail), restart the application or disconnect and connect the communication cable (USB, etc.) again.

This product has been tested and found compliant with the limits set out in the EMC regulation for using connection cables shorter than 3 meters (9.8 feet).

The electromagnetic fields at the specific frequencies may influence the picture and sound of this unit.

Disposal of Old Electrical & Electronic Equipment (Applicable in the European Union and other European countries with separate collection systems)



This symbol on the product or on its packaging indicates that this product shall not be treated as household waste. Instead it shall be handed over to the applicable collection point for the recycling of electrical and electronic equipment. By ensuring this product is disposed of correctly, you will help prevent potential negative consequences for the environment and human health, which could otherwise be caused by inappropriate waste handling of this product. The recycling of materials will help to conserve natural resources. For more detailed information about recycling of this product,

please contact your local Civic Office, your household waste disposal service or the shop where you purchased the product.

GB

Disposal of waste batteries (applicable in the European Union and other European countries with separate collection systems)



This symbol on the battery or on the packaging indicates that the battery provided with this product shall not be treated as household waste. On certain batteries this symbol might be used in combination with a chemical symbol. The chemical symbols for mercury (Hg) or lead (Pb) are added if the battery contains more than 0.0005% mercury or 0.004% lead. By ensuring these batteries are disposed of correctly, you will help prevent

potentially negative consequences for the environment and human health which could otherwise be caused by inappropriate waste handling of the battery. The recycling of the materials will help to conserve natural resources.

In case of products that for safety, performance or data integrity reasons require a permanent connection with an incorporated battery, this battery should be replaced by qualified service staff only. To ensure that the battery will be treated properly, hand over the product at end-of-life to the applicable collection point for the recycling of electrical and electronic equipment.

For all other batteries, please view the section on how to remove the battery from the product safely.

Hand the battery over to the applicable collection point for the recycling of waste batteries. For more detailed information about recycling of this product or battery, please contact your local Civic Office, your household waste disposal service or the shop where you purchased the product.

For Customers in Singapore

Complies with
IDA Standards
DB00353

Checking the supplied items



The number in parentheses indicates the number of pieces.

- Camera (1)
- Rechargeable Battery Pack NP-FW50 (1)
- Micro USB Cable (1)
- AC Adaptor AC-UB10/UB10B/UB10C/UB10D (1)
- Power Cord (mains lead) (not supplied in the USA and Canada) (1)
- Shoulder Strap (1)
- Lens Cap (1)
- Lens Hood (1)
- Shoe Cap (1) (Attached on the camera)
- Eyepiece Cup (1) (Attached on the camera)
- Instruction Manual (this manual) (1)

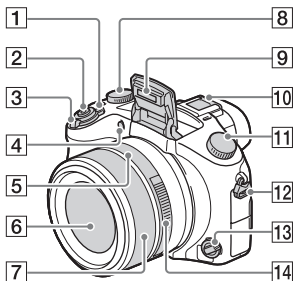

Identifying parts



- 1** ON/OFF (Power) switch
- 2** Shutter button
- 3** For shooting: W/T (zoom) lever
For viewing:  (Index) lever/
Playback zoom lever
- 4** Self-timer lamp/AF illuminator
- 5** Aperture index
- 6** Lens
- 7** Manual ring
 - You can zoom using the manual ring when in Auto Focus mode.
 - You can adjust the focus using the manual ring when in Manual Focus mode or Direct Manual Focus mode.
- 8** Exposure compensation dial
- 9** Flash
- 10** Multi interface shoe*

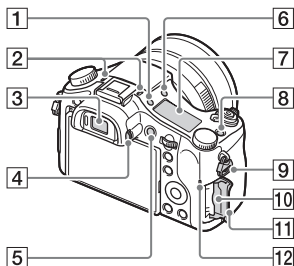

- 11** Mode dial
AUTO (Auto Mode)/
P (Program Auto)/
A (Aperture Priority)/
S (Shutter Priority)/
M (Manual Exposure)/
1/2 (Memory recall)/
 (Movie)/ (Sweep
Panorama)/**SCN** (Scene
Selection)
- 12** Hook for Shoulder Strap
- 13** Focus mode dial
- 14** Aperture ring





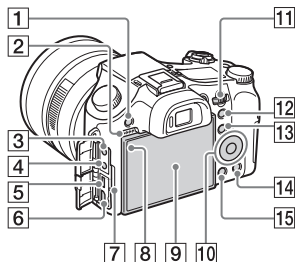

- 1**  (Display panel illumination) button
- 2** Microphone
- 3** Viewfinder
- 4** Diopter-adjustment dial
- 5** MOVIE (Movie) button
- 6**  (Flash pop-up) button
- 7** Display panel
- 8** C (Custom) button
- 9** Hook for Shoulder Strap

- 10** Memory card slot
- 11** Memory card cover
- 12** Access lamp



- 1** MENU button
- 2** Speaker
- 3**  (Microphone) jack
 - When an external microphone is connected, the camera switches from the internal microphone to the external microphone. If the external microphone is a plug-in-power type, the power of the microphone is supplied by the camera.
- 4**  (Headphones) jack
- 5** Multi Terminal
 - Supports Micro USB compatible device.
- 6** HDMI micro jack
- 7** Charge lamp
- 8** Light sensor
- 9** LCD screen
- 10** Control wheel
- 11** Control dial

- 12** For shooting: AEL (AE lock) button
For viewing:  (Playback zoom) button
- 13** For shooting: Fn (Function) button
For viewing:  (Send to Smartphone) button
- 14**  (Delete/In-Camera Guide) button
- 15**  (Playback) button

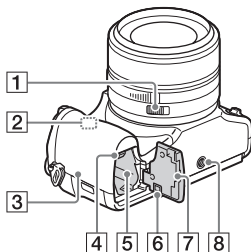

- 1** Aperture Click Switch
 - Set the Aperture Click Switch to OFF when shooting movies. If you change the aperture value while shooting a movie with the Aperture Click Switch set to ON, the sound of the aperture ring will be recorded.
- 2** Wi-Fi sensor (built-in)

- 3** **N** (N Mark)
- Touch the mark when you connect the camera to a smartphone equipped with the NFC function.
 - NFC (Near Field Communication) is an international standard of the short-range wireless communication technology.

4 Battery eject lever

5 Battery insertion slot

6 Connection plate cover

Use this when using an AC-PW20 AC Adaptor (sold separately). Insert the connection plate into the battery compartment, and then pass the cord through the connection plate cover as shown below.

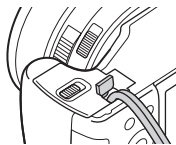

- Make sure that the cord is not pinched when you close the cover.
- 7** Battery cover
- 8** Tripod socket hole
- Use a tripod with a screw less than 5.5 mm (7/32 inches) long. Otherwise, you cannot firmly secure the camera, and damage to the camera may occur.

* For details on compatible accessories for the multi interface shoe, visit the Sony web site, or consult your Sony dealer or local authorized Sony service facility. You can also use accessories that are compatible with the accessory shoe. Operations with other manufacturers' accessories are not guaranteed.

ni Multi
Interface Shoe

Accessory Shoe

Inserting the battery pack

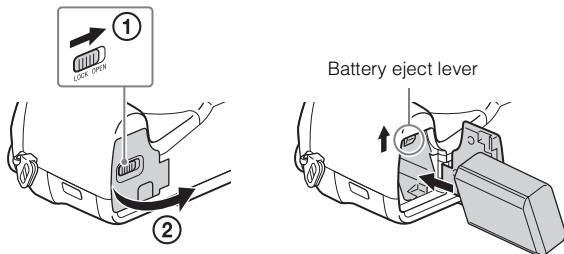

1 Open the cover.

2 Insert the battery pack.

- While pressing the battery eject lever, insert the battery pack as illustrated. Make sure that the battery eject lever locks after insertion.
- Closing the cover with the battery inserted incorrectly may damage the camera.

Charging the battery pack

For customers in the USA
and Canada

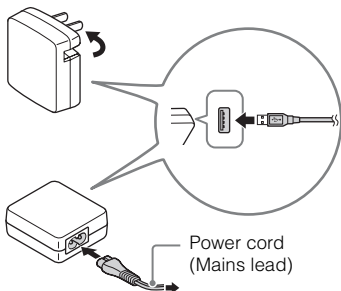

For customers in countries/regions
other than the USA and Canada

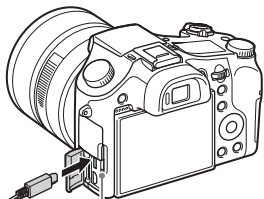

GB

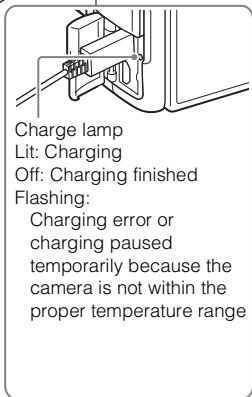

- 1 Connect the camera to the AC Adaptor (supplied), using the micro USB cable (supplied).
- 2 Connect the AC Adaptor to the wall outlet (wall socket).
The charge lamp lights orange, and charging starts.
 - Turn off the camera while charging the battery.
 - You can charge the battery pack even when it is partially charged.
 - When the charge lamp flashes and charging is not finished, remove and re-insert the battery pack.

Notes

- If the charge lamp on the camera flashes when the AC Adaptor is connected to the wall outlet (wall socket), this indicates that charging is temporarily stopped because the temperature is outside the recommended range. When the temperature gets back within the appropriate range, the charging resumes. We recommend charging the battery pack in an ambient temperature of between 10°C to 30°C (50°F to 86°F).
- The battery pack may not be effectively charged if the terminal section of the battery is dirty. In this case, wipe any dust off lightly using a soft cloth or a cotton swab to clean the terminal section of the battery.
- Connect the AC Adaptor (supplied) to the nearest wall outlet (wall socket). If malfunctions occur while using the AC Adaptor, disconnect the plug from the wall outlet (wall socket) immediately to disconnect from the power source.
- When charging is finished, disconnect the AC Adaptor from the wall outlet (wall socket).
- Be sure to use only genuine Sony brand battery packs, micro USB cable (supplied) and AC Adaptor (supplied).
- Power is not supplied during shooting/playback if the camera is connected to a wall outlet with the supplied AC adaptor. To supply power to the camera during shooting/playback, use the AC-PW20 (sold separately) AC adaptor.

■ Charging time (Full charge)

The charging time is approximately 310 min. using the AC Adaptor (supplied).

Notes

- The above charging time applies when charging a fully depleted battery pack at a temperature of 25°C (77°F). Charging may take longer depending on conditions of use and circumstances.

■ Charging by connecting to a computer

The battery pack can be charged by connecting the camera to a computer using a micro USB cable.

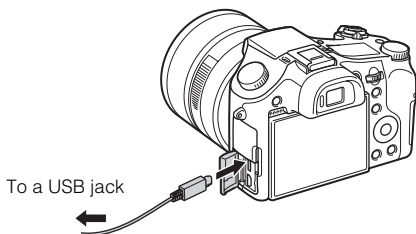

Notes

- Note the following points when charging via a computer:
 - If the camera is connected to a laptop computer that is not connected to a power source, the laptop battery level decreases. Do not charge for an extended period of time.
 - Do not turn on/off or restart the computer, or wake the computer to resume from sleep mode when a USB connection has been established between the computer and the camera. That may cause the camera to malfunction. Before turning on/off, or restarting the computer or waking the computer from sleep mode, disconnect the camera and the computer.
 - No guarantees are made for charging using a custom-built computer or a modified computer.

Battery life and number of images that can be recorded and played back

		Battery life	Number of images
Shooting (still images)	LCD screen	Approx. 210 min.	Approx. 420 images
	Viewfinder	Approx. 170 min.	Approx. 340 images
Typical movie shooting	LCD screen	Approx. 70 min.	—
	Viewfinder	Approx. 70 min.	—
Continuous movie shooting	LCD screen	Approx. 145 min.	—
	Viewfinder	Approx. 145 min.	—
Viewing (still images)		Approx. 315 min.	Approx. 6300 images

Notes

- The above number of images applies when the battery pack is fully charged. The number of images may decrease depending on the conditions of use.
- The number of images that can be recorded is for shooting under the following conditions:
 - Using Sony “Memory Stick PRO Duo” (Mark2) media (sold separately)
 - The battery pack is used at an ambient temperature of 25°C (77°F).
 - [Display Quality] is set to [Standard]
- The number for “Shooting (still images)” is based on the CIPA standard, and is for shooting under the following conditions: (CIPA: Camera & Imaging Products Association)
 - DISP is set to [Display All Info.].
 - Shooting once every 30 seconds.
 - The zoom is switched alternately between the W and T ends.
 - The flash strobes once every two times.
 - The power turns on and off once every ten times.
- The numbers of minutes for movie shooting are based on the CIPA standard, and are for shooting under the following conditions:
 - [Record Setting]: 60i 17M(FH)/50i 17M(FH)
 - Typical movie shooting: Battery life based on repeatedly starting/stopping shooting, zooming, turning on/off, etc.
 - Continuous movie shooting: Battery life based on non-stop shooting until the limit (29 minutes) has been reached, and then continued by pressing the MOVIE button again. Other functions, such as zooming, are not operated.

Inserting a memory card (sold separately)

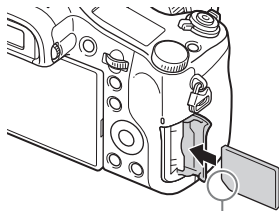
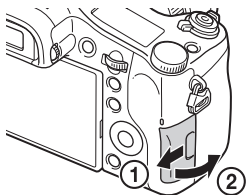

Ensure the notched corner faces correctly.

1 Open the cover.

2 Insert the memory card (sold separately).

- With the notched corner facing as illustrated, insert the memory card until it clicks into place.

3 Close the cover.

Memory cards that can be used

	Memory card	For still images	For movies
A	Memory Stick XC-HG Duo	✓	✓
	Memory Stick PRO Duo	✓	✓ (Mark2 only)
	Memory Stick PRO-HG Duo	✓	✓
B	Memory Stick Micro (M2)	✓	✓ (Mark2 only)
C	SD memory card	✓	✓ (Class 4 or faster)
	SDHC memory card	✓	✓ (Class 4 or faster)
	SDXC memory card	✓	✓ (Class 4 or faster)
D	microSD memory card	✓	✓ (Class 4 or faster)
	microSDHC memory card	✓	✓ (Class 4 or faster)
	microSDXC memory card	✓	✓ (Class 4 or faster)

- In this manual, the products in the table are collectively referred to as follows:
 - A:** “Memory Stick PRO Duo” media
 - B:** “Memory Stick Micro” media
 - C:** SD card
 - D:** microSD memory card

Notes

- When using “Memory Stick Micro” media or microSD memory cards with this camera, make sure to use with the appropriate adaptor.

To remove the memory card/battery pack

Memory card: Push the memory card in once to eject the memory card.

Battery pack: Slide the battery eject lever. Be sure not to drop the battery pack.

Notes

- Never remove the memory card/battery pack when the access lamp (page 9) is lit. This may cause damage to data in the memory card.

Setting the clock

GB

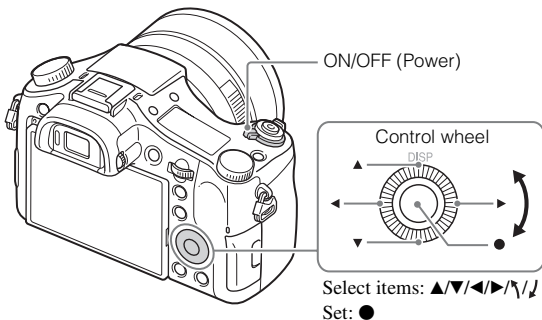

- 1** Set the ON/OFF (Power) switch to ON.
Date & Time setting is displayed when you turn on the camera for the first time.
 - It may take time for the power to turn on and allow operation.
- 2** Check that [Enter] is selected on the screen, then press ● on the control wheel.
- 3** Select a desired geographic location by following the on-screen instructions, then press ●.
- 4** Set [Daylight Savings], [Date/Time] and [Date Format], then press ●.
 - When setting [Date/Time], midnight is 12:00 AM, and noon is 12:00 PM.
- 5** Check that [Enter] is selected, then press ●.

Shooting still images/movies

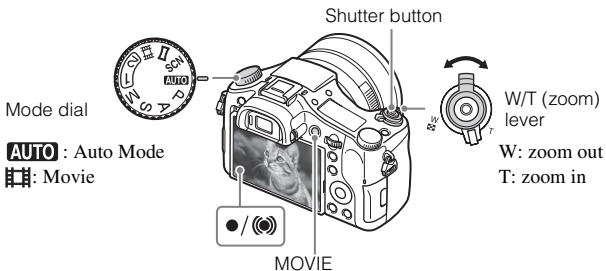

Shooting still images

- 1 Press the shutter button halfway down to focus.
When the image is in focus, a beep sounds and the ● or (MOVIE) indicator lights.
- 2 Press the shutter button fully down to shoot an image.

Shooting movies

- 1 Press the MOVIE (Movie) button to start recording.
 - Use the W/T (zoom) lever to change the zoom scale.
- 2 Press the MOVIE button again to stop recording.

Notes

- Do not pull up the flash manually. This may cause a malfunction.
- When using the zoom function while shooting a movie, the sound of the camera operating will be recorded. The sound of the MOVIE button operating may also be recorded when movie recording is finished.
- Continuous movie shooting is possible for approximately 29 minutes at one time with the camera's default settings and when the ambient temperature is approximately 25°C (77°F). When movie recording is finished, you can restart recording by pressing the MOVIE button again. Recording may stop to protect the camera depending on the ambient temperature.

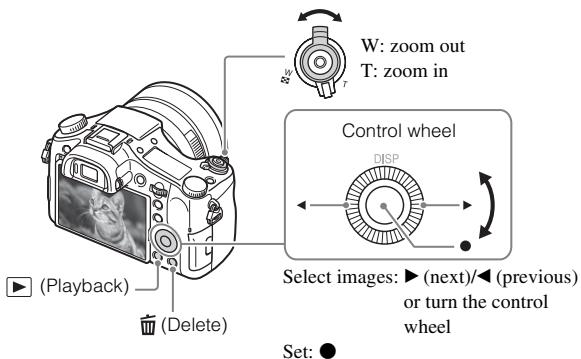

1 Press the (Playback) button.

Selecting next/previous image

Select an image by pressing ► (next)/◄ (previous) on the control wheel or by turning the control wheel. Press ● in the center of the control wheel to view movies.

Deleting an image

- 1 Press the (Delete) button.
- 2 Select [Delete] with ▲ on the control wheel, then press ●.

Returning to shooting images

Press the shutter button halfway down.

Introduction of other functions

Other functions can be operated using the control wheel, MENU button, etc.

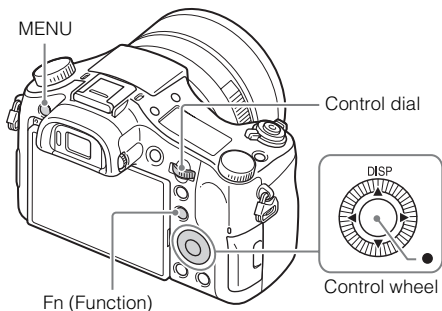

■ Control wheel

DISP (Display Contents): Allows you to change the screen display.

● (Eye AF): Focuses on a person's eyes when you press the button. Shoot images by pressing the shutter button while ● is being pressed.

■ Fn (Function) button

Allows you to register 12 functions and recall those functions when shooting.







- ① Press the Fn (Function) button.
- ② Select the desired function by pressing ▲/▼/◀/▶ on the control wheel.
- ③ Select the setting value by turning the control wheel.







■ Control dial

You can instantly change the appropriate setting for each shooting mode just by turning the control dial.



Menu Items

(Camera Settings)

 Image Size	Selects the size of still images.
 Aspect Ratio	Selects the aspect ratio for still images.
 Quality	Sets the image quality for still images.
Panorama: Size	Selects the size of panoramic images.
Panorama: Direction	Sets the shooting direction for panoramic images.
 File Format	Selects the movie file format.
 Record Setting	Selects the size of the recorded movie frame.
Drive Mode	Sets the drive mode, such as for continuous shooting.
Flash Mode	Sets the flash settings.
Flash Comp.	Adjusts the intensity of flash output.
Red Eye Reduction	Reduces the red-eye phenomenon when using flash.
Focus Area	Selects the area of focus.
 AF Illuminator	Sets the AF illuminator, which provides light for a dark scene to aid focusing.
ISO	Adjusts the luminous sensitivity.
ND Filter	Sets the function that reduces the amount of light. You can set to a slower shutter speed, reduce the aperture value, etc.
Metering Mode	Selects the metering mode that sets which part of the subject to measure to determine the exposure.
White Balance	Adjusts color tones of an image.
DRO/Auto HDR	Compensates automatically for brightness and contrast.
Creative Style	Selects the desired image processing.
Picture Effect	Selects the desired effect filter to achieve a more impressive and artistic expression.
Focus Magnifier	Enlarges the image before shooting so that you can check the focus in detail.
 Long Exposure NR	Sets noise reduction processing for shots with a shutter speed of 1/3 second or longer.

 High ISO NR	Sets noise reduction processing for high-sensitivity shooting.
Lock-on AF	Sets the function to track subject and continue focusing.
Smile/Face Detect.	Selects to detect faces and adjust various settings automatically. Sets to automatically release the shutter when a smile is detected.
 Soft Skin Effect	Sets the Soft Skin Effect and the effect level.
 Auto Obj. Framing	Analyzes the scene when capturing faces, close-ups, or subjects tracked by Lock-on AF function, and automatically trims and saves another copy of the image with a more impressive composition.
Auto Mode	You can shoot selecting either Intelligent Auto or Superior Auto.
Scene Selection	Selects pre-set settings to match various scene conditions.
Movie	Selects the exposure mode to suit your subject or effect.
 SteadyShot	Sets SteadyShot for shooting still images. Reduces blur from camera shake when shooting while holding the camera.
 SteadyShot	Sets SteadyShot for shooting movies.
 Color Space	Changes the range of reproducible colors.
 Auto Slow Shut.	Sets the function that automatically adjusts the shutter speed following the brightness of the environment.
Audio Recording	Sets whether to record audio when shooting a movie.
Audio Rec Level	Adjusts the audio recording level during movie recording.
Audio Out Timing	Sets the timing of audio output during the movie recording.
Wind Noise Reduct.	Reduces wind noise during movie recording.
Memory	Registers the desired modes or camera settings.

(Custom Settings)

Zebra	Displays stripes to adjust brightness.
 MF Assist	Displays an enlarged image when focusing manually.
Focus Magnif. Time	Sets the length of time the image will be shown in an enlarged form.
Grid Line	Sets a grid line display to enable alignment to a structural outline.
Audio Level Display	Sets whether or not to display the audio level on the screen.
Auto Review	Sets auto review to display the captured image after shooting.
DISP Button	Sets the screen display modes that can be selected by pressing DISP on the control wheel.
Peaking Level	Enhances the outline of in-focus ranges with a specific color when focusing manually.
Peaking Color	Sets the color used for the peaking function.
Exposure Set. Guide	Sets the guide displayed when exposure settings are changed in the shooting screen.
Live View Display	Sets whether or not to reflect settings such as exposure compensation in screen display.
 Pre-AF	Sets whether or not to perform auto focus before the shutter button is half pressed.
Zoom Setting	Sets whether to use the Clear Image Zoom and Digital Zoom when zooming.
FINDER/MONITOR	Sets the method for switching between the viewfinder and screen.
 AEL w/ shutter	Sets whether to perform AEL when the shutter button is half pressed.
Exp.comp.set	Sets whether to reflect exposure compensation value to flash compensation.
Bracket order	Sets order of shooting for exposure bracket and white balance bracket.
Face Registration	Registers or changes the person to be given priority in the focus.

GB

 Write Date	Sets whether to record a shooting date on the still image.
Function Menu Set.	Customizes the functions displayed when the Fn (Function) button is pressed.
Custom Key Settings	Assigns a desired function to the button and dial.
Zoom Func. on Ring	Sets the zooming function of the manual ring. When you select [Step], you can move the zoom position to a fixed step of the focal length.
MOVIE Button	Sets whether to always activate the MOVIE button.
Dial/Wheel Lock	Sets whether to disable the control dial and the control wheel temporarily by using the Fn button when shooting. You can disable/enable the control dial and the control wheel by pressing and holding down the Fn button.

(Wireless)

Send to Smartphone	Transfers images to display on a smartphone.
Send to Computer	Backs up images by transferring them to a computer connected to a network.
View on TV	You can view images on a network-enabled TV.
Ctrl w/ Smartphone	Shoots still images by controlling the camera remotely by a smartphone.
Airplane Mode	You can set this device to not perform wireless communications.
WPS Push	You can register the access point to the camera easily by pushing the WPS button.
Access Point Set.	You can register your access point manually.
Edit Device Name	You can change the device name under Wi-Fi Direct, etc.
Disp MAC Address	Displays the MAC address of the camera.
SSID/PW Reset	Resets the SSID and password of smartphone connection.
Reset Network Set.	Resets all network settings.

(Playback)

Delete	Deletes an image.
View Mode	Sets the way in which images are grouped for playback.
Image Index	Displays multiple images at the same time.
Display Rotation	Sets the playback direction of the recording image.
Slide Show	Shows a slide show.
Rotate	Rotates the image.
 Enlarge Image	Enlarges the playback images.
4K Still Image PB	Outputs still images in 4K resolution to an HDMI-connected TV that supports 4K.
Protect	Protects the images.
Specify Printing	Adds a print order mark to a still image.

GB

(Setup)

Monitor Brightness	Sets the screen brightness.
Viewfinder Bright.	When using an electronic viewfinder, sets the brightness of the electronic viewfinder.
Finder Color Temp.	Sets the color temperature of the viewfinder.
Volume Settings	Sets the volume for movie playback.
Audio signals	Sets the operating sound of the camera.
Upload Settings	Sets the upload function of the camera when using an Eye-Fi card.
Tile Menu	Sets whether to display the tile menu every time you press the MENU button.
Mode Dial Guide	Turns the mode dial guide (the explanation of each shooting mode) on or off.
Delete confirm.	Sets which Delete or Cancel is preselected in the Delete confirmation screen.
Display Quality	Sets the display quality.
Pwr Save Start Time	Sets the length of time until the camera turns off automatically.

GB
27

PAL/NTSC Selector (only for 1080 50i compatible models)	By changing the TV format of the device, shooting in a different movie format is possible.
Demo Mode	Sets demonstration playback of a movie to on or off.
HDMI Resolution	Sets the resolution when the camera is connected to an HDMI TV.
CTRL FOR HDMI	Operates the camera from a TV that supports "BRAVIA" Sync.
HDMI Info. Display	Selects whether or not to display information to the TV while connected to an HDMI compatible TV.
USB Connection	Sets the USB connection method.
USB LUN Setting	Enhances compatibility by limiting the functions of the USB connection.
 Language	Selects the language.
Date/Time Setup	Sets date and time, and daylight savings.
Area Setting	Sets the location of use.
Format	Formats the memory card.
File Number	Sets the method used to assign file numbers to still images and movies.
Select REC Folder	Changes the selected folder for storing images.
New Folder	Creates a new folder for storing still images and movies (MP4).
Folder Name	Sets the folder format for still images.
Recover Image DB	Recovers the image database file and enables recording and playback.
Display Media Info.	Displays the remaining recording time of movies and the recordable number of still images on the memory card.
Version	Displays the camera software version.
Setting Reset	Restores settings to their defaults.

Features of “PlayMemories Home”

The software “PlayMemories Home” allows you to import still images and movies to your computer and use them. “PlayMemories Home” is required for importing AVCHD movies to your computer.

GB



Importing images from your camera

Playing back imported images



Sharing images on “PlayMemories Online”



For Windows, the following functions are also available.



Viewing images on Calendar



Creating movie discs



Uploading images to network services

Installing “PlayMemories Home”

You can install “PlayMemories Home” from the following URL:
www.sony.net/pm/

Notes

- An Internet connection is required to install “PlayMemories Home”.
- An Internet connection is required to use “PlayMemories Online” or other network services. “PlayMemories Online” or other network services may not be available in some countries or regions.
- Refer to the following URL for Mac software:
<http://www.sony.co.jp/imsoft/Mac/>
- If the software “PMB (Picture Motion Browser),” supplied with models released before 2011, has already been installed on your computer, “PlayMemories Home” will overwrite it and will be installed. Use “PlayMemories Home,” the successor software of “PMB.”

GB
29

■ Installing “PlayMemories Home” on a computer

1 Using the Internet browser on your computer, go to the following URL, and then click [Install] → [Run].

www.sony.net/pm/

2 Follow the instructions on the screen to complete the installation.

- For details on “PlayMemories Home”, refer to the following PlayMemories Home support page (English only):
<http://www.sony.co.jp/pmh-se/>



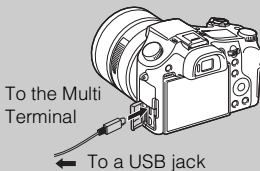

Adding available functions to “PlayMemories Home”

When you connect the camera to your computer, functions may be added to “PlayMemories Home.” We recommend that you connect the camera to your computer even if “PlayMemories Home” is already installed on your computer.



Notes

- Do not disconnect the micro USB cable (supplied) from the camera while the operating screen or the accessing screen is displayed. Doing so may damage the data.
- To disconnect the camera from the computer, click  on the tasktray, then click  (disconnect icon). For Windows Vista, click  on the tasktray.

Features of “Image Data Converter”

Below are examples of the functions available when you use “Image Data Converter”.

- You can edit RAW images using multiple correction functions, such as tone curve or sharpness.
- You can adjust images using white balance, brightness and Creative Style, etc.
- You can save displayed and edited still images to your computer.
There are two ways to save RAW images: save and leave as RAW data or save in a general-purpose file format.
- You can display and compare the RAW images/JPEG images that are shot with this camera.
- You can rank images in five levels.
- You can set the color label.

GB

■ Installing “Image Data Converter”

- 1 Download the software from the following URL and install it on your computer.

Windows: <http://www.sony.co.jp/imsoft/Win/>

Mac: <http://www.sony.co.jp/imsoft/Mac/>

■ Viewing “Image Data Converter Guide”

For details on how to use “Image Data Converter,” refer to the “Image Data Converter Guide.”

- 1 For Windows:
Click [Start] → [All Programs] → [Image Data Converter] → [Help] → [Image Data Converter Ver.4].

For Mac:

Start Finder → [Applications] → [Image Data Converter] → [Image Data Converter Ver.4] → In the menu bar, choose “Help” → “Image Data Converter Guide.”

- For Windows 8, start “Image Data Converter Ver.4” → In the menu bar, choose “Help” → “Image Data Converter Guide.”
- For details on “Image Data Converter,” you can also refer to the camera’s “Help Guide” (page 2) or the following “Image Data Converter” support page (English only):
<http://www.sony.co.jp/ids-se/>

GB
31

Number of still images and recordable time of movies

The number of still images and recordable time may vary depending on the shooting conditions and the memory card.

Still images

[Image Size]: L: 20M

When [Aspect Ratio] is set to [3:2]*

Quality \ Capacity	2 GB
Standard	295 images
Fine	170 images
Extra fine	125 images
RAW & JPEG	58 images
RAW	88 images

* When the [Aspect Ratio] is set to other than [3:2], you can record more pictures than shown above. (Except when [Quality] is set to [RAW].)

Movies

The table below shows the approximate maximum recording times. These are the total times for all movie files. Continuous shooting is possible for approximately 29 minutes (a product specification limit). The maximum continuous recording time of an MP4 (12M) format movie is about 15 minutes (limited by the 2 GB file size restriction).

(h (hour), m (minute))

Record Setting \ Capacity	2 GB
60i 24M(FX)/50i 24M(FX)	10 m
60i 17M(FH)/50i 17M(FH)	10 m
60p 28M(PS)/50p 28M(PS)	9 m
24p 24M(FX)/25p 24M(FX)	10 m
24p 17M(FH)/25p 17M(FH)	10 m
1440×1080 12M	15 m
VGA 3M	1 h 10 m

- The recordable time of movies varies because the camera is equipped with VBR (Variable Bit-Rate), which automatically adjusts image quality depending on the shooting scene. When you record a fast-moving subject, the image is clearer but the recordable time is shorter because more memory is required for recording. The recordable time also varies depending on the shooting conditions, the subject or the image quality/size settings.

Notes on using the camera

Functions built into this camera

- This manual describes 1080 60i-compatible devices and 1080 50i-compatible devices.
To check whether your camera is a 1080 60i-compatible device or 1080 50i-compatible device, check for the following marks on the bottom of the camera.
1080 60i-compatible device: 60i
1080 50i-compatible device: 50i
- This camera is compatible with 1080 60p or 50p-format movies. Unlike standard recording modes up to now, which record in an interlacing method, this camera records using a progressive method. This increases the resolution, and provides a smoother, more realistic image.

On use and care

Avoid rough handling, disassembling, modifying, physical shock, or impact such as hammering, dropping, or stepping on the product. Be particularly careful of the lens.

Notes on recording/playback

- Before you start recording, make a trial recording to make sure that the camera is working correctly.
- This camera is designed to be dust and moisture-resistant, but is not waterproof or splash-proof.
- Do not aim the camera at the sun or other bright light. It may cause the malfunction of the camera.
- If moisture condensation occurs, remove it before using the camera.
- Do not shake or strike the camera. It may cause a malfunction and you may not be able to record images. Furthermore, the recording media may become unusable or image data may be damaged.

Do not use/store the camera in the following places

- In an extremely hot, cold or humid place
In places such as in a car parked in the sun, the camera body may become deformed and this may cause a malfunction.
- Storing under direct sunlight or near a heater
The camera body may become discolored or deformed, and this may cause a malfunction.
- In a location subject to rocking vibration

- Near a location that generates strong radio waves, emits radiation or is strongly magnetic place. Otherwise, the camera may not properly record or play back images.
- In sandy or dusty places
Be careful not to let sand or dust get into the camera. This may cause the camera to malfunction, and in some cases this malfunction cannot be repaired.

Carl Zeiss lens

The camera is equipped with a Carl Zeiss lens which is capable of reproducing sharp images with excellent contrast. The lens for the camera has been produced under a quality assurance system certified by Carl Zeiss in accordance with the quality standards of Carl Zeiss in Germany.

Notes on the screen, electronic viewfinder and lens

- The screen and electronic viewfinder are manufactured using extremely high-precision technology, and over 99.99% of the pixels are operational for effective use. However, some tiny black and/or bright dots (white, red, blue or green) may appear on the screen and electronic viewfinder. These dots are a normal result of the manufacturing process, and do not affect the recording.
- Take care that your fingers or other objects are not caught in the lens when it is operating.

Notes on shooting with the viewfinder

This camera is equipped with an Organic Electro-Luminescence viewfinder with high resolution and high contrast. This viewfinder achieves a wide viewing angle and a long eye relief. This camera is designed to provide an easily viewable viewfinder by appropriately balancing various elements.

- The image may be slightly distorted near the corners of the viewfinder. This is not a malfunction. When you want to check every detail of the entire composition, you can also use the LCD screen.
- If you pan the camera while looking into the viewfinder or move your eyes around, the image in the viewfinder may be distorted or the color of the image may change. This is a characteristic of the lens or display device and is not a malfunction. When you shoot an image, we recommend that you look at the center area of the viewfinder.

Notes on the flash

- Do not carry the camera by the flash unit, or use excessive strength on it.
- If water, dust or sand get into the open flash unit, it may cause a malfunction.
- Take care that your finger is not in the way when pushing the flash down.

On camera's temperature

Your camera and battery may get hot due to continuous use, but it is not a malfunction.

On the overheat protection

Depending on the camera and battery temperature, you may be unable to record movies or the power may turn off automatically to protect the camera.

A message will be displayed on the screen before the power turns off or you can no longer record movies. In this case, leave the power off and wait until the camera and battery temperature goes down. If you turn on the power without letting the camera and battery cool enough, the power may turn off again or you may be unable to record movies.

On charging the battery

If you charge a battery that has not been used for a long time, you may be unable to charge it to the proper capacity.

This is due to the battery characteristics, and is not a malfunction. Charge the battery again.

Warning on copyright

Television programs, films, videotapes, and other materials may be copyrighted. Unauthorized recording of such materials may be contrary to the provisions of the copyright laws.

No guarantee in the case of damaged content or recording failures

Sony cannot provide a guarantee in the case of failure to record or loss or damage of recorded content due to a malfunction of the camera or recording media, etc.

Cleaning the camera surface

Clean the camera surface with a soft cloth slightly moistened with water, then wipe the surface with a dry cloth. To prevent damage to the finish or casing:

– Do not expose the camera to chemical products such as thinner, benzine, alcohol, disposable cloths, insect repellent, sunscreen or insecticide.

Maintaining the screen

- Hand cream or moisturizer left on the screen may dissolve its coating. If you get any on the screen, wipe it off immediately.
- Wiping forcefully with tissue paper or other materials can damage the coating.
- If fingerprints or debris are stuck to the screen, we recommend that you gently remove any debris and then wipe the screen clean with a soft cloth.

Notes on wireless LAN

We assume no responsibility whatsoever for any damage caused by unauthorized access to, or unauthorized use of, destinations loaded on the camera, resulting from loss or theft.

Notes on disposal/transfer of the camera

To protect personal data, perform the following when disposing of or transferring the camera.

- Reset all camera settings by performing [Setting Reset] (page 28).
- Delete all registered people's faces from [Face Registration] (page 25).

Specifications

Camera

[System]

Image device: 13.2 mm × 8.8 mm

(1.0 type) Exmor R CMOS sensor

Total pixel number of camera:

Approx. 20.9 Megapixels

Effective pixel number of camera:

Approx. 20.2 Megapixels

Lens: Carl Zeiss Vario-Sonnar T* 8.3× zoom lens

f = 8.8 mm – 73.3 mm (24 mm – 200 mm (35 mm film equivalent))

F2.8

While shooting movies (16:9):

26 mm – 212 mm^{*1}

While shooting movies (4:3):

31 mm – 259 mm^{*1}

^{*1} When [SteadyShot] is set to [Standard]

SteadyShot: Optical

Exposure control: Automatic exposure,

Aperture priority, Shutter priority,

Manual exposure, Scene Selection

White balance: Automatic, Daylight,

Shade, Cloudy, Incandescent,

Fluorescent (Warm White/

Cool White/Day White/Daylight),

Flash, Color temperature/Color

filter, Custom

File format:

Still images: JPEG (DCF, Exif,

MPF Baseline) compliant, RAW

(Sony ARW 2.3 Format), DPOF

compatible

Movies (AVCHD format):

AVCHD format Ver. 2.0

compatible

Video: MPEG-4 AVC/H.264

Audio: Dolby Digital 2ch, equipped with Dolby Digital Stereo Creator

• Manufactured under license from Dolby Laboratories.

Movies (MP4 format):

Video: MPEG-4 AVC/H.264

Audio: MPEG-4 AAC-LC 2ch

Recording media: “Memory Stick PRO Duo” media, “Memory Stick Micro” media, SD cards, microSD memory cards

Flash: Flash range (ISO sensitivity (Recommended Exposure Index) set to Auto):

Approx. 1.0 m to 10.2 m

(3.28 ft. to 33.46 ft.)

[Input and Output connectors]

HDMI connector: HDMI micro jack

Multi Terminal*:

USB communication

USB communication: Hi-Speed USB (USB 2.0)

Microphone jack: ∅ 3.5 mm Stereo mini jack

Headphones jack: ∅ 3.5 mm Stereo mini jack

* Supports Micro USB compatible device.

[Viewfinder]

Type: Electronic viewfinder

Total number of dots:

1 440 000 dots

Frame coverage: 100%

Magnification: 0.70 × (35 mm-format equivalent) with 50 mm lens at infinity, -1 m^{-1} (diopter)

Eye point: Approx. 23 mm from the eyepiece, 21.5 mm from the eyepiece frame at -1 m^{-1} (diopter)
Diopter adjustment:
 -4.0 m^{-1} to $+3.0 \text{ m}^{-1}$ (diopter)

[Screen]

LCD screen:
7.5 cm (3.0 type) TFT drive
Total number of dots:
1 228 800 dots

[Power, general]

Power: Rechargeable battery pack
NP-FW50, 7.2 V
AC Adaptor AC-UB10/UB10B/
UB10C/UB10D, 5 V
Power consumption:
Approx. 2.1 W (during shooting with the LCD screen)
Approx. 2.7 W (during shooting with the viewfinder)
Operating temperature: $0 \text{ }^{\circ}\text{C}$ to $40 \text{ }^{\circ}\text{C}$
($32 \text{ }^{\circ}\text{F}$ to $104 \text{ }^{\circ}\text{F}$)
Storage temperature: $-20 \text{ }^{\circ}\text{C}$ to $+60 \text{ }^{\circ}\text{C}$
($-4 \text{ }^{\circ}\text{F}$ to $+140 \text{ }^{\circ}\text{F}$)
Dimensions (CIPA compliant):
 $129.0 \text{ mm} \times 88.1 \text{ mm} \times 102.2 \text{ mm}$
($5 \frac{1}{8} \text{ inches} \times 3 \frac{1}{2} \text{ inches} \times 4 \frac{1}{8} \text{ inches}$) (W/H/D)
Mass (CIPA compliant) (Approx.):
813 g (1 lb 12.7 oz) (including NP-FW50 battery pack, "Memory Stick PRO Duo" media)
Microphone: Stereo
Speaker: Monaural
Exif Print: Compatible
PRINT Image Matching III:
Compatible

[Wireless LAN]

Supported standard: IEEE 802.11 b/g/n
Frequency: 2.4GHz
Supported security protocols: WEP/
WPA-PSK/WPA2-PSK
Configuration method: WPS (Wi-Fi Protected Setup) / manual
Access method: Infrastructure Mode
NFC: NFC Forum Type 3 Tag compliant

GB

AC Adaptor AC-UB10/UB10B/ UB10C/UB10D

Power requirements: AC 100 V to 240 V, 50 Hz/60 Hz, 70 mA
Output voltage: DC 5 V, 0.5 A
Operating temperature: $0 \text{ }^{\circ}\text{C}$ to $40 \text{ }^{\circ}\text{C}$
($32 \text{ }^{\circ}\text{F}$ to $104 \text{ }^{\circ}\text{F}$)
Storage temperature: $-20 \text{ }^{\circ}\text{C}$ to $+60 \text{ }^{\circ}\text{C}$
($-4 \text{ }^{\circ}\text{F}$ to $+140 \text{ }^{\circ}\text{F}$)
Dimensions (Approx.):
 $50 \text{ mm} \times 22 \text{ mm} \times 54 \text{ mm}$
($2 \text{ inches} \times 7/8 \text{ inches} \times 2 \frac{1}{4} \text{ inches}$) (W/H/D)

Rechargeable Battery Pack NP-FW50

Battery type: Lithium-ion battery
Maximum voltage: DC 8.4 V
Nominal voltage: DC 7.2 V
Maximum charge voltage: DC 8.4 V
Maximum charge current: 1.02 A
Capacity: Typical 7.7 Wh (1 080 mAh)
Minimum 7.3 Wh (1 020 mAh)
Maximum dimensions (Approx.):
 $31.8 \text{ mm} \times 18.5 \text{ mm} \times 45 \text{ mm}$
($1 \frac{5}{16} \text{ inches} \times 3/4 \text{ inches} \times 1 \frac{13}{16} \text{ inches}$) (W/H/D)

Design and specifications are subject to change without notice.

Trademarks

- The following marks are trademarks of Sony Corporation.
Cyber-shot, “Cyber-shot,” “Memory Stick XC-HG Duo,” “Memory Stick PRO Duo,” “Memory Stick PRO-HG Duo,” “Memory Stick Duo,” “Memory Stick Micro,” “PlayMemories Home,” “PlayMemories Home” logo, “PlayMemories Online,” “PlayMemories Online” logo, “PlayMemories Mobile,” “PlayMemories Mobile” logo
- “AVCHD Progressive” and “AVCHD Progressive” logotype are trademarks of Panasonic Corporation and Sony Corporation.
- Dolby and the double-D symbol are trademarks of Dolby Laboratories.
- The terms HDMI and HDMI High-Definition Multimedia Interface, and the HDMI Logo are trademarks or registered trademarks of HDMI Licensing LLC in the United States and other countries.
- Windows is a registered trademark of Microsoft Corporation in the United States and/or other countries.
- Mac is a registered trademark of Apple Inc.
- iOS is a registered trademark or trademark of Cisco Systems, Inc. and/or its affiliates in the United States and certain other countries.
- iPhone and iPad are trademarks of Apple Inc., registered in the U.S. and other countries.
- SDXC logo is a trademark of SD-3C, LLC.
- Android, Google Play are trademarks of Google Inc.

- Wi-Fi, the Wi-Fi logo, Wi-Fi PROTECTED SET-UP are registered trademarks of the Wi-Fi Alliance.
- The N Mark is a trademark or registered trademark of NFC Forum, Inc. in the United States and in other countries.
- DLNA and DLNA CERTIFIED are trademarks of Digital Living Network Alliance.
- Facebook and the “f” logo are trademarks or registered trademarks of Facebook, Inc.
- YouTube and the YouTube logo are trademarks or registered trademarks of Google Inc.
- Eye-Fi is a trademark of Eye-Fi, Inc.
- In addition, system and product names used in this manual are, in general, trademarks or registered trademarks of their respective developers or manufacturers. However, the TM or ® marks are not used in all cases in this manual.

Additional information on this product and answers to frequently asked questions can be found at our Customer Support Website.

<http://www.sony.net/>

Mieux connaître votre appareil (« Manuel d'aide »)



Le « Manuel d'aide » est un manuel en ligne. Reportez-vous y pour des instructions approfondies sur les nombreuses fonctions de l'appareil.

- ① Accédez à la page de support Sony.
<http://www.sony.net/SonyInfo/Support/>
- ② Sélectionnez votre pays ou région.
- ③ Recherchez le nom de modèle de votre appareil sur la page de support.
 - Vérifiez le nom de modèle sur la face inférieure de votre appareil.

Affichage du guide

Cet appareil est équipé d'un guide d'instructions intégré.

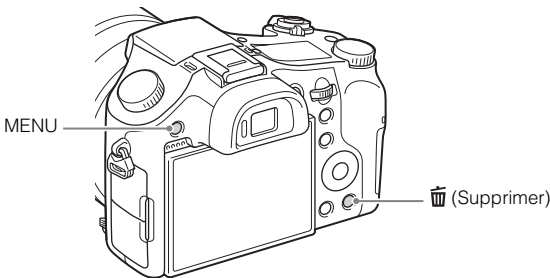

Guide intégré. à l'app.

L'appareil peut afficher des explications relatives aux éléments du MENU et aux valeurs des différents paramètres.

- ① Appuyez sur le bouton MENU ou sur le bouton Fn (Fonction).
- ② Sélectionnez l'élément souhaité, puis appuyez sur le bouton  (Supprimer).

Aide-mémoire

Les numéros de modèle et de série se situent sous l'appareil. Prendre en note le numéro de série dans l'espace prévu ci-dessous. Se reporter à ces numéros lors des communications avec le détaillant Sony au sujet de ce produit.

Modèle no WW808143 (DSC-RX10)

No de série _____

Modèle no AC-UB10/AC-UB10B/AC-UB10C/AC-UB10D

No de série _____

DSC-RX10 Model No. WW808143

FR

AVERTISSEMENT

Afin de réduire les risques d'incendie ou de décharge électrique, n'exposez pas cet appareil à la pluie ou à l'humidité.

IMPORTANTES INSTRUCTIONS DE SÉCURITÉ

- CONSERVEZ CES INSTRUCTIONS

DANGER

AFIN DE RÉDUIRE LE RISQUE D'INCENDIE OU DE DÉCHARGE ÉLECTRIQUE, SUIVEZ EXACTEMENT CES INSTRUCTIONS

Si la forme de la fiche ne correspond pas à la prise secteur, utilisez un adaptateur de fiche accessoire de configuration correcte pour la prise secteur.

ATTENTION

| Batterie

Toute erreur de manipulation de la batterie peut provoquer son explosion, entraîner un incendie, voire même des brûlures de substances chimiques. Respectez les précautions suivantes :

- Ne démontez pas la batterie.
- N'écrasez et n'exposez pas la batterie à des chocs ou à une force extérieure. Vous ne devez pas la frapper avec un marteau, la laisser tomber ou marcher dessus.
- Ne court-circuitez pas les bornes de la batterie et maintenez-les à l'écart de tout contact avec des objets métalliques.

- N'exposez pas la batterie à des températures supérieures à 60 °C (140 °F), notamment les rayons directs du soleil ou l'habitacle d'un véhicule garé au soleil.
- N'incinerez pas la batterie et ne la jetez pas au feu.
- Ne manipulez jamais des batteries lithium ion qui sont endommagées ou présentent une fuite.
- Veillez à recharger la batterie à l'aide d'un chargeur Sony authentique ou d'un appareil capable de la recharger.
- Tenez la batterie hors de la portée des petits enfants.
- Gardez la batterie au sec.
- Remplacez-la uniquement par une batterie de même type ou d'un type équivalent recommandé par Sony.
- Mettez les batteries au rebut sans attendre, de la manière décrite dans les instructions.

Adaptateur secteur

Lorsque vous utilisez l'adaptateur secteur, branchez-le à une prise murale se trouvant à proximité. En cas de dysfonctionnement lors de l'utilisation de l'appareil, débranchez immédiatement l'adaptateur secteur de la prise murale.

Pour les utilisateurs au Canada

RECYCLAGE DES ACCUMULATEURS AUX IONS DE LITHIUM

Les accumulateurs aux ions de lithium sont recyclables.

Vous pouvez contribuer à préserver l'environnement en rapportant les piles usagées dans un point de collecte et de recyclage le plus proche.



Pour plus d'informations sur le recyclage des accumulateurs, téléphonez au numéro gratuit 1-800-822-8837 (États-Unis et Canada uniquement), ou visitez <http://www.call2recycle.org/>

Avvertissement : Ne pas utiliser des accumulateurs aux ions de lithium qui sont endommagés ou qui fuient.

Batterie

Cet appareil est conforme à la section 15 des règlements FCC. Son fonctionnement est soumis aux deux conditions suivantes : (1) cet appareil ne doit pas provoquer d'interférences nuisibles, (2) cet appareil doit accepter toute interférence, y compris celles susceptibles de provoquer son fonctionnement indésirable.

CAN ICES-3 B/NMB-3 B

Cet appareil est conforme aux exigences de la FCC (Commission américaine des communications) et d'IC (Industrie Canada) relatives aux limites d'exposition aux radiations énoncées pour un environnement non contrôlé. Il est également conforme aux directives de la FCC en matière d'exposition aux fréquences radioélectriques (RF) énoncées au Supplément C de l'OET65, ainsi qu'aux normes d'IC relatives à l'exposition aux fréquences radioélectriques énoncées au CNR-102 (Cahier des charges sur les normes radioélectriques).

Cet appareil présente des niveaux très peu élevés d'énergie RF, réputés conformes sans test du débit d'absorption spécifique (SAR).

FR

À l'intention des clients aux É.-U.

UL est une organisation de sécurité reconnue internationalement.
La marque UL sur le produit signifie que celui-ci est listé par UL.

Pour toute question au sujet de cet appareil, appeler :
Sony Centre d'information à la clientèle
1-800-222-SONY (7669).

Le numéro ci-dessous concerne seulement les questions relevant de la Commission fédérale des communications des États-Unis (FCC).

Information réglementaire

Déclaration de conformité

Nom commercial : SONY

No de modèle : WW808143

Responsable : Sony Electronics Inc.

Adresse : 16530 Via Esprillo, San Diego, CA 92127 É.-U.

No de téléphone : 858-942-2230

Cet appareil est conforme à la Partie 15 de la réglementation de la FCC des États-Unis. Son utilisation est sujette aux deux conditions suivantes : (1) Cet appareil ne doit pas générer d'interférences nuisibles et (2) il doit être en mesure d'accepter toute interférence reçue, y compris les interférences pouvant générer un fonctionnement indésirable.

Cet équipement ne doit pas être co-situé ou utilisé en conjonction avec une autre antenne ou émetteur.

AVERTISSEMENT

Par la présente, vous êtes avisé du fait que tout changement ou toute modification ne faisant pas l'objet d'une autorisation expresse dans le présent manuel pourrait annuler votre droit d'utiliser l'appareil.

Note :

L'appareil a été testé et est conforme aux exigences d'un appareil numérique de Classe B, conformément à la Partie 15 de la réglementation de la FCC.

Ces critères sont conçus pour fournir une protection raisonnable contre les interférences nuisibles dans un environnement résidentiel. L'appareil génère, utilise et peut émettre des fréquences radio ; s'il n'est pas installé et utilisé conformément aux instructions, il pourrait provoquer des interférences nuisibles aux communications radio. Cependant, il n'est pas possible de garantir que des interférences ne seront pas provoquées dans certaines conditions particulières. Si l'appareil devait provoquer des interférences nuisibles à la réception radio ou à la télévision, ce qui peut être démontré en allumant et éteignant l'appareil, il est recommandé à l'utilisateur d'essayer de corriger cette situation par l'une ou l'autre des mesures suivantes :

- Réorienter ou déplacer l'antenne réceptrice.
- Augmenter la distance entre l'appareil et le récepteur.
- Brancher l'appareil dans une prise ou sur un circuit différent de celui sur lequel le récepteur est branché.
- Consulter le détaillant ou un technicien expérimenté en radio/téléviseurs.

Le câble d'interface fourni doit être utilisé avec l'appareil pour que celui-ci soit conforme aux critères régissant les appareils numériques, conformément à la sous-partie B de la Partie 15 de la réglementation de la FCC.

Pour les utilisateurs au Canada

Le présent appareil est conforme aux CNR d'Industrie Canada applicables aux appareils radio exempts de licence. L'exploitation est autorisée aux deux conditions suivantes : (1) l'appareil ne doit pas produire de brouillage, et (2) cet appareil doit accepter tout brouillage, y compris un brouillage qui pourrait provoquer un fonctionnement inopportun de l'appareil.

Note pour les clients européens

Avis aux consommateurs des pays appliquant les Directives UE

Fabricant : Sony Corporation, 1-7-1 Konan Minato-ku Tokyo, 108-0075 Japon

Pour toute question relative à la conformité des produits dans l'UE : Sony Deutschland GmbH, Hedelfinger Strasse 61, 70327 Stuttgart, Allemagne



Par la présente Sony Corporation déclare que l'appareil photo numérique (WW808143) est conforme aux exigences essentielles et aux autres dispositions pertinentes de la directive 1999/5/CE. Pour toute information complémentaire, veuillez consulter l'URL suivante:

<http://www.compliance.sony.de/>

I Avis

Si l'électricité statique ou les champs électrostatiques entraînent une interruption lors du transfert des données (échec), redémarrez l'application ou débranchez, puis rebranchez le câble de connexion (USB, etc.).

Cet appareil a été testé et jugé conforme aux limites établies par la réglementation EMC visant l'utilisation de câbles de connexion de moins de 3 mètres (9,8 pi.).

FR

Le champ électromagnétique à des fréquences particulières peut avoir une incidence sur l'image et le son de cet appareil.

I Traitement des appareils électriques et électroniques en fin de vie (Applicable dans les pays de l'Union Européenne et aux autres pays européens disposant de systèmes de collecte sélective)



Ce symbole, apposé sur le produit ou sur son emballage, indique que ce produit ne doit pas être traité avec les déchets ménagers. Il doit être remis à un point de collecte approprié pour le recyclage des équipements électriques et électroniques. En vous assurant que ce produit est mis au rebut de façon appropriée, vous participez activement à la prévention des conséquences négatives que leur mauvais traitement pourrait provoquer sur l'environnement et sur la santé humaine. Le recyclage des matériaux contribue par ailleurs à la préservation des ressources naturelles. Pour

toute information complémentaire au sujet du recyclage de ce produit, vous pouvez contacter votre municipalité, votre déchetterie locale ou le point de vente où vous avez acheté le produit.

I Élimination des piles et accumulateurs usagés (Applicable dans les pays de l'Union Européenne et aux autres pays européens disposant de systèmes de collecte sélective)



Ce symbole, apposé sur les piles et accumulateurs ou sur les emballages, indique que les piles et accumulateurs fournis avec ce produit ne doivent pas être traités comme de simples déchets ménagers.

Sur certains types de piles, ce symbole apparaît parfois combiné avec un symbole chimique. Les symboles pour le mercure (Hg) ou le plomb (Pb) sont rajoutés lorsque ces piles contiennent plus de 0,0005% de mercure ou

0,004% de plomb.

En vous assurant que ces piles et accumulateurs sont mis au rebut de façon appropriée, vous participez activement à la prévention des conséquences négatives que leur mauvais traitement pourrait provoquer sur l'environnement et sur la santé humaine. Le recyclage des matériaux contribue par ailleurs à la préservation des ressources naturelles.

Pour les produits qui pour des raisons de sécurité, de performance ou d'intégrité de données nécessitent une connexion permanente à une pile ou à un accumulateur, il conviendra de vous rapprocher d'un service technique qualifié pour effectuer son remplacement.

En rapportant votre appareil électrique en fin de vie à un point de collecte approprié vous vous assurez que la pile ou l'accumulateur incorporé sera traité correctement.

Pour tous les autres cas de figure et afin d'enlever les piles ou accumulateurs en toute sécurité de votre appareil, reportez-vous au manuel d'utilisation. Rapportez les piles ou accumulateurs usagés au point de collecte approprié pour le recyclage. Pour toute information complémentaire au sujet du recyclage de ce produit ou des piles et accumulateurs, vous pouvez contacter votre municipalité, votre déchetterie locale ou le point de vente où vous avez acheté ce produit.

Pour les clients à Singapour

Complies with
IDA Standards
DB00353

Vérification des éléments fournis



Le nombre entre parenthèses indique le nombre d'unités.

- Appareil photo (1)
- Batterie rechargeable NP-FW50 (1)
- Câble micro-USB (1)
- Adaptateur secteur AC-UB10/UB10B/UB10C/UB10D (1)
- Cordon d'alimentation (non fourni aux États-Unis et au Canada) (1)
- Bandoulière (1)
- Capuchon d'objectif (1)
- Pare-soleil (1)
- Capuchon de la griffe (1) (fixé à l'appareil photo)
- Oculaire de visée (1) (fixé à l'appareil photo)
- Mode d'emploi (ce manuel) (1)

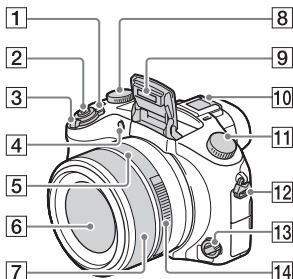

Identification des pièces



- 1** Bouton ON/OFF (Alimentation)
- 2** Déclencheur
- 3** Pour la prise de vue : Levier W/
T (Zoom)
Pour la visualisation : Levier  (Index)/Zoom de lecture
- 4** Témoin de retardateur/
Illuminateur AF
- 5** Repère d'ouverture
- 6** Objectif
- 7** Bague manuelle
 - La bague manuelle permet de zoomer en mode de mise au point automatique. La bague manuelle permet d'ajuster la mise au point en mode de mise au point manuel ou en mode de mise au point manuel direct.
- 8** Molette de correction d'exposition
- 9** Flash
- 10** Griffes multi-interface*

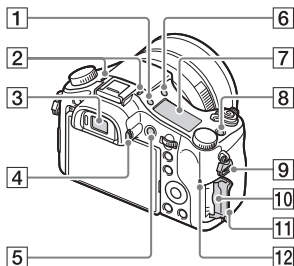

- 11** Sélecteur de mode
AUTO (Mode auto)/
P (Programme Auto)/
A (Priorité ouvert.)/
S (Priorité vitesse)/
M (Exposition manuelle)/1/2
(Rappel de mémoire)/ (Film)/
 (Panor. par balayage)/
SCN (Sélection scène)
- 12** Crochet pour bandoulière
- 13** Sélecteur de mode de mise au point
- 14** Bague d'ouverture





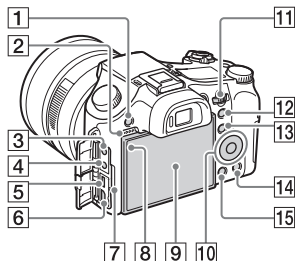

- 1** Bouton  (Éclairage du panneau d'affichage)
- 2** Micro
- 3** Visueur
- 4** Molette de réglage dioptrique
- 5** Bouton MOVIE (Film)
- 6** Bouton  (Déploiement du flash)
- 7** Panneau d'affichage
- 8** Bouton C (Personnalisé)

- 9 Crochet pour bandoulière
- 10 Fente de carte mémoire
- 11 Couvercle de la carte mémoire
- 12 Témoin d'accès



- 1 Bouton MENU
- 2 Haut-parleur
- 3 Prise  (Microphone)
 - Si un microphone externe est raccordé, l'appareil passe du microphone interne au microphone externe. Si le microphone externe est de type entrée alimentée, l'alimentation du microphone est fournie par l'appareil.
- 4 Prise  (Casque)
- 5 Multi connecteur
 - Prend en charge les appareils compatibles micro-USB.
- 6 Micro-prise HDMI
- 7 Témoin de charge
- 8 Capteur de lumière
- 9 Écran LCD
- 10 Molette de commande
- 11 Sélecteur de commande

- 12 Pour la prise de vue : Bouton AEL (Verrouillage AE)
Pour la visualisation : Bouton  (Zoom de lecture)
- 13 Pour la prise de vue : Bouton Fn (Fonction)
Pour la visualisation : Bouton  (Env. vers smartphone.)
- 14 Bouton  (Supprimer/Guide intégr. à l'app.)
- 15 Bouton  (Lecture)

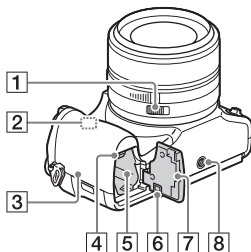

- 1 Interrupteur à clic d'ouverture
 - Positionnez l'interrupteur à clic d'ouverture sur OFF lorsque vous filmez des films. Si vous modifiez la valeur d'ouverture pendant que vous filmez un film avec l'interrupteur à clic d'ouverture positionné sur ON, le bruit de la bague d'ouverture sera enregistré.
- 2 Capteur Wi-Fi (intégré)

3 **N** (Repère N)

- Touchez le repère lorsque vous connectez l'appareil à un smartphone pourvu de la fonction NFC.
- NFC (Near Field Communication) est une norme internationale de technologie de communication sans fil courte portée.

4 Levier d'éjection de la batterie

5 Fente d'insertion de la batterie

6 Couvercle de plaque de connexion

Servez-vous-en lorsque vous utilisez un AC-PW20 adaptateur secteur (vendu séparément). Insérez la plaque de connexion dans le logement de la batterie, puis faites passer le cordon à travers le couvercle de plaque de connexion comme illustré ci-dessous.

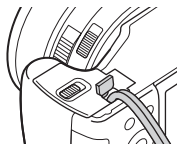

- Veillez à ce que le cordon ne soit pas pincé lorsque vous refermez le couvercle.

7 Couvercle du logement de la batterie

8 Écrou de pied

- Utilisez un trépied ayant une longueur de vis de moins de 5,5 mm (7/32 po). Sinon vous ne pouvez pas fixer fermement l'appareil et celui-ci pourrait être endommagé.

* Pour en savoir plus sur les accessoires compatibles avec la griffe multi-interface, visitez le site Web Sony ou consultez votre revendeur Sony ou un centre de service après-vente agréé Sony. Vous pouvez également utiliser les accessoires compatibles avec la griffe porte-accessoires. Le bon fonctionnement avec les accessoires d'autres fabricants n'est pas garanti.



Insertion de la batterie

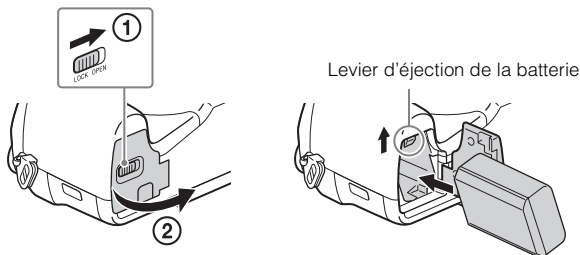

1 Ouvrez le couvercle.

2 Insérez la batterie.

- Tout en appuyant sur le levier d'éjection de la batterie, insérez la batterie comme illustré. Assurez-vous que le levier d'éjection de la batterie se verrouille après l'insertion.
- La fermeture du couvercle alors que la batterie est incorrectement insérée peut endommager l'appareil.

Charge de la batterie

Pour les clients aux États-Unis et au Canada

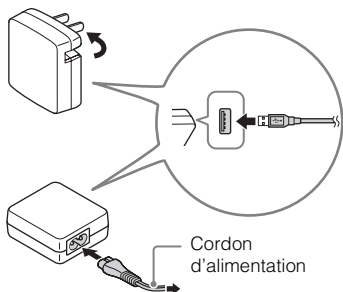

Pour les utilisateurs de pays/
régions autres que les États-Unis
et le Canada

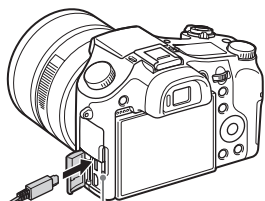

FR

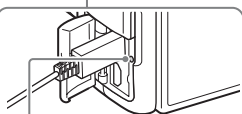

Témoin de charge
Allumé : Charge
Désactivé : Charge terminée
Clignotant :
Erreur de charge ou charge momentanément interrompue, car l'appareil ne se trouve pas dans la plage de températures recommandée

1 Raccordez l'appareil à l'adaptateur secteur (fourni) à l'aide du câble micro-USB (fourni).

2 Branchez l'adaptateur secteur à une prise murale.

Le témoin de charge s'allume en orange et la charge commence.

- Mettez l'appareil hors tension pendant la charge de la batterie.
- Vous pouvez charger la batterie même lorsqu'elle est partiellement chargée.
- Si le témoin de charge clignote et que la charge n'est pas terminée, retirez la batterie et réinsérez-la.

Remarques

- Si le témoin de charge de l'appareil clignote lorsque l'adaptateur secteur est branché à une prise murale, cela indique que la charge est interrompue temporairement parce que la température est hors de la plage recommandée. Lorsque la température revient dans la plage appropriée, la charge reprend. Nous vous recommandons de recharger la batterie à une température ambiante comprise entre 10 °C et 30 °C (50 °F et 86 °F).
- Il se peut que la batterie ne soit pas effectivement chargée si la section borne de la batterie est sale. Dans ce cas, enlevez légèrement toute poussière à l'aide d'un tissu doux ou d'un bâtonnet coton pour nettoyer la section borne de la batterie.
- Branchez l'adaptateur secteur (fourni) à la prise murale la plus proche. Si des dysfonctionnements se produisent pendant l'utilisation de l'adaptateur secteur, débranchez immédiatement la fiche de la prise murale pour déconnecter de la source d'alimentation.
- Lorsque la charge est terminée, débranchez l'adaptateur secteur de la prise murale.
- Assurez-vous de n'utiliser que des batteries, un câble micro-USB (fourni) et un adaptateur secteur (fourni) de marque Sony garantis d'origine.
- L'appareil n'est pas alimenté en courant pendant la prise de vue/lecture s'il est connecté à une prise murale avec l'adaptateur secteur fourni. Pour alimenter l'appareil pendant la prise de vue/lecture, utilisez l'adaptateur secteur AC-PW20 (vendu séparément).

■ Durée de charge (Charge complète)

La durée de charge est d'environ 310 minutes en utilisant l'adaptateur secteur (fourni).

Remarques

- La durée de charge ci-dessus s'applique lors de la charge d'une batterie complètement déchargée, à une température de 25 °C (77 °F). Selon les conditions d'utilisation et les circonstances, la charge peut prendre plus longtemps.

■ Charge par raccordement à un ordinateur

La batterie peut être chargée en raccordant l'appareil à un ordinateur à l'aide d'un câble micro-USB.

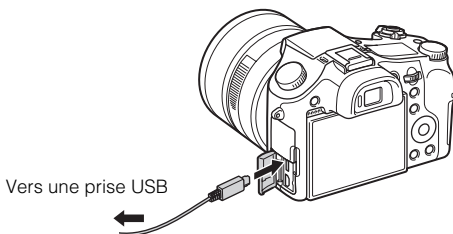

Remarques

- Notez les points suivants lors d'une charge via un ordinateur :
 - Si l'appareil est raccordé à un ordinateur portable qui n'est pas connecté à une source d'alimentation, le niveau de la batterie du portable diminue. N'effectuez pas la charge pendant une longue durée.
 - Ne mettez pas sous/hors tension ou ne redémarrez pas l'ordinateur, ni ne le réveillez du mode de sommeil quand une connexion USB a été établie entre l'ordinateur et l'appareil. Cela risque d'entraîner un dysfonctionnement de l'appareil. Avant de mettre l'ordinateur sous/hors tension, de le redémarrer ou de le réveiller du mode de sommeil, déconnectez l'appareil et l'ordinateur.
 - Il n'y a aucune garantie que la charge soit effectuée lors de l'utilisation d'un ordinateur personnalisé ou modifié.

■ Autonomie de la batterie et nombre d'images pouvant être enregistrées et visualisées

		Autonomie de la batterie	Nombre d'images
Prise de vue (images fixes)	Écran LCD	Environ 210 minutes	Environ 420 images
	Viseur	Environ 170 minutes	Environ 340 images
Enregistrement vidéo type	Écran LCD	Environ 70 minutes	—
	Viseur	Environ 70 minutes	—
Enregistrement vidéo continu	Écran LCD	Environ 145 minutes	—
	Viseur	Environ 145 minutes	—
Visualisation (images fixes)		Environ 315 minutes	Environ 6300 images

Remarques

- Le nombre d'images ci-dessus s'applique lorsque la batterie est complètement chargée. Il se peut que le nombre d'images soit inférieur selon les conditions d'utilisation.
- Le nombre d'images pouvant être enregistrées est celui lors d'une prise de vue dans les conditions suivantes :
 - Utilisation d'un « Memory Stick PRO Duo » (Mark2) Sony (vendu séparément)
 - La batterie est utilisée à une température ambiante de 25 °C (77 °F).
 - [Qualité d'affichage] est réglé sur [Standard]
- Le nombre pour « Prise de vue (images fixes) » est basé sur la norme CIPA et il correspond à une prise de vue dans les conditions suivantes : (CIPA: Camera & Imaging Products Association)
 - DISP est défini sur [Afficher ttes infos].
 - Prise de vue une fois toutes les 30 secondes.
 - Zoom commuté alternativement entre le côté W et le côté T.
 - Flash déclenché toutes les deux fois.
 - Mise sous et hors tension toutes les dix fois.
- Les chiffres des minutes pour l'enregistrement vidéo sont basés sur la norme CIPA et s'appliquent à une prise de vue dans les conditions suivantes :
 -  Réglage d'enreg.] : 60i 17M(FH)/50i 17M(FH)
 - Enregistrement vidéo type : Autonomie de la batterie basée sur un démarrage/arrêt répété de l'enregistrement, l'utilisation répétée du zoom et la mise sous/hors tension répétée de l'appareil, etc.
 - Enregistrement vidéo continu : Autonomie de la batterie basée sur la prise de vue non-stop jusqu'à ce que la limite (29 minutes) soit atteinte, puis dépassée en appuyant à nouveau sur le bouton MOVIE. D'autres fonctions, comme le zoom, sont inopérantes.

Insertion d'une carte mémoire (vendue séparément)

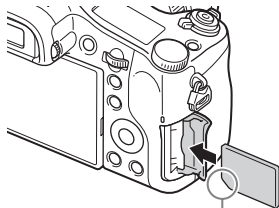
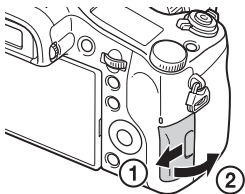

Assurez-vous que le coin entaillé est correctement orienté.

1 Ouvrez le couvercle.

2 Insérez une carte mémoire (vendue séparément).

- Le coin entaillé étant dans le sens illustré, insérez la carte mémoire jusqu'à ce qu'elle se mette en place avec un déclic.

3 Fermez le couvercle.

■ Cartes mémoire pouvant être utilisées

	Carte mémoire	Pour des images fixes	Pour des films
A	Memory Stick XC-HG Duo	✓	✓
	Memory Stick PRO Duo	✓	✓ (Mark2 uniquement)
	Memory Stick PRO-HG Duo	✓	✓
B	Memory Stick Micro (M2)	✓	✓ (Mark2 uniquement)
C	Carte mémoire SD	✓	✓ (Classe 4 ou plus rapide)
	Carte mémoire SDHC	✓	✓ (Classe 4 ou plus rapide)
	Carte mémoire SDXC	✓	✓ (Classe 4 ou plus rapide)
D	Carte mémoire microSD	✓	✓ (Classe 4 ou plus rapide)
	Carte mémoire microSDHC	✓	✓ (Classe 4 ou plus rapide)
	Carte mémoire microSDXC	✓	✓ (Classe 4 ou plus rapide)

- Dans ce manuel, les produits dans le tableau sont collectivement appelés comme suit :

A : « Memory Stick PRO Duo »

B : « Memory Stick Micro »

C : Carte SD

D : Carte mémoire microSD

Remarques

- Lors de l'utilisation d'un « Memory Stick Micro » ou d'une carte mémoire microSD avec cet appareil, assurez-vous de l'utiliser avec l'adaptateur approprié.

■ Pour retirer la carte mémoire/la batterie

Carte mémoire : Enfoncez une fois la carte mémoire pour l'éjecter.

Batterie : Faites glisser le levier d'éjection de la batterie. Veillez à ne pas faire tomber la batterie.

Remarques

- Ne retirez jamais la carte mémoire/la batterie lorsque le témoin d'accès (page 9) est allumé. Cela risque d'endommager les données enregistrées sur la carte mémoire.

Réglage de l'horloge

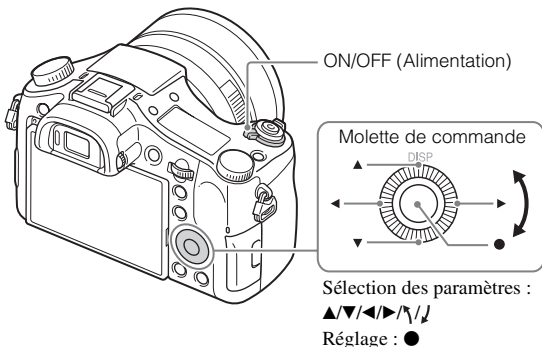

FR

- 1 Placez le bouton ON/OFF (Alimentation) sur ON.
Le réglage Date & Heure s'affiche la première fois que vous mettez l'appareil sous tension.
 - La mise sous tension peut prendre un certain temps avant que l'utilisation soit possible.
- 2 Vérifiez que [Entrer] est bien sélectionné sur l'écran, puis appuyez sur ● sur la molette de commande.
- 3 Sélectionnez la zone géographique souhaitée en suivant les instructions à l'écran, puis appuyez sur ●.
- 4 Réglez [Heure d'été], [Date/heure] et [Format de date], puis appuyez sur ●.
 - Lorsque vous réglez [Date/heure], minuit correspond à 12:00 AM et midi à 12:00 PM.
- 5 Vérifiez que [Entrer] est bien sélectionné, puis appuyez sur ●.

Prise de vue d'images fixes/films

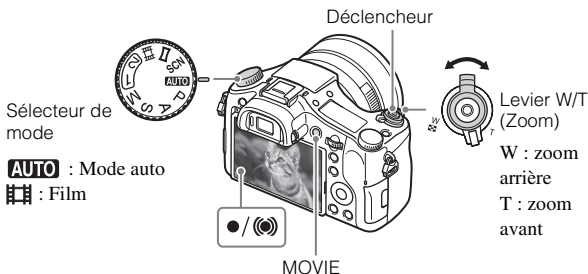

Prise de vue d'images fixes

- 1 Enfoncez le déclencheur à mi-course pour effectuer la mise au point.
Lorsque l'image est mise au point, un bip retentit et l'indicateur ● ou (●) s'allume.
- 2 Enfoncez complètement le déclencheur pour prendre l'image.

Enregistrement de films

- 1 Appuyez sur le bouton MOVIE (Film) pour commencer l'enregistrement.
 - Utilisez le levier W/T (zoom) pour changer le facteur de zoom.
- 2 Appuyez à nouveau sur le bouton MOVIE pour arrêter l'enregistrement.

Remarques

- Ne tirez pas le flash manuellement. Cela pourrait provoquer un dysfonctionnement.
- Lorsque vous utilisez la fonction zoom pendant l'enregistrement d'un film, le bruit de fonctionnement de l'appareil est enregistré. Il se peut que le bruit de la touche MOVIE fonctionnant soit aussi enregistré lorsqu'un enregistrement de film est terminé.

- L'enregistrement vidéo continu est possible pendant environ 29 minutes par séance avec les réglages par défaut de l'appareil et lorsque la température ambiante est d'environ 25 °C (77 °F). Lorsqu'un enregistrement vidéo est terminé, vous pouvez redémarrer l'enregistrement en appuyant à nouveau sur le bouton MOVIE. Selon la température ambiante, il se peut que l'enregistrement s'arrête pour protéger l'appareil.

Visualisation d'images

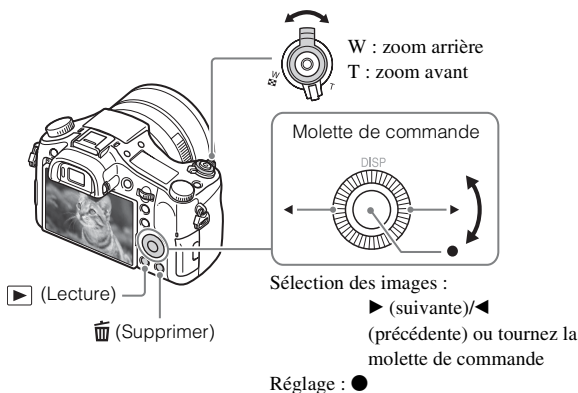

1 Appuyez sur le bouton ▶ (Lecture).

■ Sélection de l'image suivante/précédente

Sélectionnez une image en appuyant sur ▶ (suivante)/◀ (précédente) de la molette de commande ou en tournant la molette de commande. Appuyez sur ● au centre de la molette de commande pour visualiser des films.

■ Suppression d'une image

- ① Appuyez sur le bouton 🗑️ (Supprimer).
- ② Sélectionnez [Supprimer] avec ▲ de la molette de commande, puis appuyez sur ●.

■ Retour à la prise d'images

Enfoncez le déclencheur à mi-course.

Introduction d'autres fonctions

La molette de commande, le bouton MENU, etc. vous permettent d'accéder à d'autres fonctions.

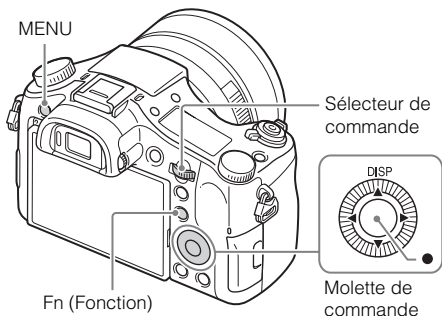

■ Molette de commande

DISP (Contenus d'affichage) : Vous permet de changer l'affichage sur écran.

● (AF sur les yeux) : Permet de faire la mise au point sur les yeux d'une personne pendant que vous appuyez sur la touche. Prenez des images en appuyant sur le déclencheur alors que ● est enfoncé.

■ Bouton Fn (Fonction)

Vous permet d'enregistrer 12 fonctions, qui sont ensuite mémorisées pour vos prises de vue.







- ① Appuyez sur le bouton Fn (Fonction).
- ② Sélectionnez la fonction souhaitée en appuyant sur ▲/▼/◀/▶ sur la molette de commande.
- ③ Sélectionnez la valeur de réglage en tournant la molette de commande.







■ Sélectionneur de commande

Pour modifier instantanément le réglage pertinent pour chaque mode de prise de vue, il vous suffit de tourner le sélecteur de commande.

■ Paramètres du menu

📷 (Réglages de prise de vue)

 Taille d'image	Permet de définir la taille des images fixes.
 Ratio d'aspect	Permet de définir le ratio d'aspect des images fixes.
 Qualité	Permet de définir la qualité des images fixes.
Panorama : taille	Permet de définir la taille des images panoramiques.
Panorama : orient.	Permet de définir le sens de la prise de vue des images panoramiques.
 Format fichier	Permet de définir le format du fichier vidéo.
 Réglage d'enreg.	Permet de définir la taille du cadre pour la vidéo enregistrée.
Entraînement	Permet de définir l'entraînement, par exemple pour les prises de vue en rafale.
Mode Flash	Permet de sélectionner les réglages du flash.
Correct.flash	Permet de régler l'intensité du flash.
Réd. yeux rouges	Permet d'atténuer l'effet yeux rouges lorsque le flash est utilisé.
Zone mise au point	Permet de sélectionner la zone de mise au point.
 Illuminateur AF	Permet de régler l'illuminateur AF. Celui-ci éclaire les scènes trop sombres pour faciliter la mise au point.
ISO	Permet de définir la sensibilité lumineuse.
Filtre ND	Permet de définir la fonction réduisant la quantité de lumière. Vous pouvez sélectionner une vitesse d'obturation plus lente, réduire la valeur d'ouverture, etc.
Mode de mesure	Permet de sélectionner le mode de mesure. Celui-ci définit la partie du sujet dont il faut tenir compte pour déterminer l'exposition.
Bal. des blancs	Permet de régler la tonalité de couleur des images.
Opti Dyn/HDR aut	Permet d'équilibrer automatiquement la luminosité et le contraste.
Modes créatifs	Permet de définir le traitement d'image à appliquer.



Effet de photo	Permet de sélectionner le filtre d'effet souhaité pour obtenir une expression artistique plus impressionnante.
Loupe mise pt	Permet d'agrandir l'image avant la prise de vue afin de pouvoir vérifier en détail la mise au point.
 RB Pose longue	Permet de définir le traitement de la réduction de bruit pour les prises de vue dont la vitesse d'obturation est égale ou supérieure à 1/3 de seconde.
 RB ISO élevée	Permet de définir le traitement à appliquer à la réduction de bruit pour les prises de vue à sensibilité élevée.
Verrouillage AF	Permet de définir la fonction permettant de suivre le sujet tout en poursuivant la mise au point.
Sourire/Dét. visage	Permet d'activer la détection automatique des visages et le réglage automatique de différents paramètres. Permet de définir le déclenchement automatique de l'obturateur lorsqu'un sourire est détecté.
 Effet peau douce	Permet de définir l'Effet peau douce et le niveau appliqué à cet effet.
 Cadrage automat.	Permet d'analyser la scène lors de la capture de visages, de gros plans ou de sujets suivis par la fonction Verrouillage AF, et de rogner et sauvegarder automatiquement une autre copie de l'image avec une composition encore plus impressionnante.
Mode auto	Vous pouvez photographier en sélectionnant Auto intelligent ou Automatique supérieur.
Sélection scène	Permet de sélectionner les paramètres prédéfinis pour répondre aux différentes conditions de prise de vue.
Film	Permet de sélectionner le mode d'exposition le mieux adapté à votre sujet ou à l'effet appliqué.
 SteadyShot	Permet de définir SteadyShot pour la prise de photos. Permet de réduire le flou dû au bougé de l'appareil pendant la prise de vue à main levée.
 SteadyShot	Permet de définir SteadyShot pour l'enregistrement vidéo.
 Espace colorim.	Permet de modifier la plage des couleurs reproductibles.

 Obt. vit. lente aut.	Permet de définir la fonction permettant de régler automatiquement la vitesse d'obturation d'après la luminosité de l'environnement.
Enregistrem. audio	Permet d'activer ou de désactiver l'enregistrement audio lors des enregistrements vidéo.
Niveau d'enr. audio	Permet de régler le niveau de l'enregistrement sonore pendant l'enregistrement vidéo.
Chrono Sortie Audio	Permet de synchroniser la sortie audio pendant l'enregistrement vidéo.
Réduction bruit vent	Permet de réduire le bruit du vent lors des enregistrements vidéo.
Mémoire	Permet d'enregistrer les modes ou les réglages souhaités de l'appareil.

FR

(Réglages personnalis.)

Rayons diagon.	Permet d'afficher des bandes pour ajuster la luminosité.
 Aide MF	Permet d'afficher une image agrandie lors de la mise au point manuelle.
Tmps gross. m. au p.	Permet de définir la durée pendant laquelle l'image agrandie est affichée.
Quadrillage	Permet d'activer l'affichage d'un quadrillage. Celui-ci facilite l'alignement du sujet par rapport à la composition.
Affich. niv. audio	Permet de sélectionner l'affichage ou non du niveau sonore à l'écran.
Affichage instantané	Permet de sélectionner l'affichage instantané pour afficher l'image capturée après la prise de vue.
Bouton DISP	Permet de définir les modes d'affichage à l'écran sélectionnables en appuyant sur DISP de la molette de commande.
Niv. d'intensification	Permet d'accentuer les contours de la plage de mise au point avec une couleur spécifique lors de la mise au point manuelle.

Couleur d'intensific.	Permet de définir la couleur à utiliser avec la fonction d'intensification.
Guide param. expos.	Permet de sélectionner le guide affiché lorsque les réglages d'exposition sont modifiés sur l'écran de prise de vue.
Affichage Live View	Permet de choisir de refléter ou non les réglages comme la correction d'exposition sur l'affichage à l'écran.
 Pré-AF	Permet de choisir d'exécuter ou non la mise au point automatique avant d'enfoncer à mi-course le déclencheur.
Réglage du zoom	Permet de choisir d'utiliser le Zoom « Clear Image » et le Zoom numérique pendant le zoom.
FINDER/MONITOR	Permet de définir la méthode pour basculer entre le viseur et l'écran.
 AEL avec obturat.	Permet de choisir d'exécuter ou non AEL lorsque le déclencheur est enfoncé à mi-course.
Rég.corr.expo	Permet de choisir de refléter ou non la valeur de la correction d'exposition sur la correction de flash.
Ordre Bracket.	Permet de définir l'ordre de la prise de vue pour le bracketing d'exposition et le bracketing de la balance des blancs.
Enregistrem. visage	Permet d'enregistrer la personne pour laquelle la priorité de la mise au point est accordée ou de la modifier.
 Inscrire date	Permet d'activer ou de désactiver l'enregistrement de la date de prise de vue sur l'image fixe.
Réglages menu fnct.	Permet de personnaliser les fonctions qui s'affichent lorsque vous appuyez sur le bouton Fn (Fonction).
Réglag. touche perso	Permet d'attribuer la fonction souhaitée aux boutons et molettes.
Funct. Zoom s. bague	Permet de définir la fonction de zoom de la bague manuelle. Lorsque vous sélectionnez [Incrément], vous pouvez déplacer la position du zoom sur un incrément fixe de la distance focale.

Bouton MOVIE	Permet de régler d'activer continuellement ou non le bouton MOVIE.
Verr. sélecteur/mol.	Permet de définir la désactivation provisoire du sélecteur de commande et de la molette de commande au moyen du bouton Fn lors de la prise de vue. Vous pouvez désactiver ou activer le sélecteur de commande et la molette de commande en maintenant enfoncée le bouton Fn.

FR

(Sans fil)

Env. vers smartphon.	Permet de transférer les images à afficher sur un smartphone.
Env. vers ordinateur	Permet de sauvegarder les images en les transférant sur un ordinateur connecté à un réseau.
Visionner sur TV	Vous pouvez voir les images sur un téléviseur compatible réseau.
Contrôl. via smartph.	Permet de prendre des images fixes en commandant l'appareil à distance depuis un smartphone.
Mode avion	Vous pouvez régler ce dispositif pour qu'il n'exécute pas de communications sans fil.
WPS Push	Vous pouvez facilement enregistrer le point d'accès sur l'appareil en appuyant sur le bouton WPS.
Régl. point d'accès	Vous pouvez enregistrer votre point d'accès manuellement.
Éditer Nom Disposit.	Vous pouvez changer le nom de dispositif sous Wi-Fi Direct, etc.
Affich. Adresse MAC	Permet d'afficher l'adresse MAC de l'appareil.
Réinit. SSID/MdP	Permet de réinitialiser le SSID et le mot de passe de la connexion avec le smartphone.
Réinit. régl. Réseau	Permet de réinitialiser tous les paramètres réseau.

(Lecture)

Supprimer	Permet de supprimer une image.
Mode Visualisation	Permet de définir la façon dont les images sont regroupées pour la lecture.
Index d'images	Pour afficher plusieurs images en même temps.
Rotation d'affichage	Permet de définir le sens de lecture de l'image enregistrée.
Diaporama	Permet d'afficher un diaporama.
Pivoter	Permet de faire pivoter l'image.
 Agrandir	Permet d'agrandir les images affichées.
Lire image fixe 4K	Permet d'émettre les images fixes en résolution 4K sur un téléviseur connecté via HDMI prenant en charge le 4K.
Protéger	Permet de protéger les images.
Spécifier impression	Permet d'ajouter une marque d'ordre d'impression à une image fixe.

(Réglage)

Luminosité d'écran	Permet de définir la luminosité de l'écran.
Luminosité du viseur	Lors de l'utilisation d'un viseur électronique, permet de définir sa luminosité.
Tempér. coul. viseur	Permet de régler la température des couleurs du viseur.
Réglages du volume	Permet de régler le volume pour la lecture d'un film.
Signal sonore	Permet de configurer les sons de l'appareil.
Réglages téléchrgt.	Permet de régler la fonction de téléchargement de l'appareil lorsque celui-ci est équipé d'une carte Eye-Fi.
Menu mosaïque	Permet de définir d'afficher ou non le menu mosaïque chaque fois que vous appuyez sur le bouton MENU.
Guide sél. de mode	Permet d'activer ou de désactiver le guide associé au sélecteur de mode (celui-ci fournit des explications pour chaque mode de prise de vue).

Confirm.effac.	Permet de définir lequel entre Supprimer et Annuler sera présélectionné sur l'écran de confirmation de la suppression.
Qualité d'affichage	Permet de définir la qualité d'affichage.
H. début écon. éner.	Permet de définir le laps de temps après lequel l'appareil s'éteint automatiquement.
Sélect. PAL/NTSC (uniquement pour les modèles compatibles 1080 50i)	En modifiant le format TV du dispositif, la prise de vue dans un format de film différent est possible.
Mode Démo	Permet d'activer ou de désactiver la démonstration de lecture vidéo.
Résolution HDMI	Permet de définir la résolution lorsque l'appareil est connecté à un téléviseur HDMI.
COMMANDE HDMI	Permet de contrôler l'appareil depuis un téléviseur prenant en charge la technologie « BRAVIA » Sync.
Affichage info HDMI	Permet de sélectionner d'afficher ou non les informations sur le téléviseur lorsque l'appareil est connecté à un téléviseur compatible HDMI.
Connexion USB	Permet de configurer la méthode de connexion USB.
Réglage USB LUN	Permet d'améliorer la compatibilité en limitant les fonctions de la connexion USB.
 Langue	Permet de sélectionner la langue.
Rég. date/heure	Permet de régler la date et l'heure, ainsi que l'heure d'été.
Réglage zone	Permet de définir la zone géographique où l'appareil est utilisé.
Formater	Permet de formater la carte mémoire.
N° de fichier	Permet de définir la méthode utilisée pour affecter des numéros de fichier aux images fixes et vidéos.
Sélect. dossier REC	Permet de modifier le dossier utilisé pour l'enregistrement des images.
Créat. d'un dossier	Permet de créer un nouveau dossier pour stocker des images fixes et des films (MP4).

Nom du dossier	Permet de définir le format de dossier des images fixes.
Récup. BD images	Permet de récupérer le fichier de la base de données d'images, et d'activer l'enregistrement et la lecture.
Affich. info support	Permet d'afficher le temps d'enregistrement restant pour les vidéos, ainsi que le nombre d'images fixes pouvant encore être prises sur la carte mémoire.
Version	Permet d'afficher la version logicielle de l'appareil.
Rétablir le réglage	Permet de restaurer les réglages par défaut.

Fonctions de « PlayMemories Home »

Le logiciel « PlayMemories Home » vous permet d'importer des images fixes et des films sur votre ordinateur pour les utiliser. « PlayMemories Home » est nécessaire pour importer des films AVCHD sur votre ordinateur.



Importation d'images
depuis votre appareil



Lecture des images
importées



Sous Windows, les fonctions suivantes sont également disponibles.



Visualisation
d'images sur le
Calendrier



Création
de disques
vidéo



Téléchargement
d'images sur les
services réseau

Partage d'images sur
« PlayMemories
Online »



Installation « PlayMemories Home »

Vous pouvez installer « PlayMemories Home » à partir de l'URL suivante :
www.sony.net/pm/

Remarques

- Une connexion Internet est nécessaire pour installer « PlayMemories Home ».
- Une connexion Internet est nécessaire pour utiliser « PlayMemories Online » ou d'autres services réseau. « PlayMemories Online » ou d'autres services réseau peuvent ne pas être disponibles dans certains pays ou régions.
- Consultez l'URL suivante pour les logiciels Mac :
<http://www.sony.co.jp/imsoft/Mac/>
- Si le logiciel « PMB (Picture Motion Browser) » fourni avec les modèles antérieurs à 2011 est déjà installé sur votre ordinateur, il sera écrasé et remplacé par « PlayMemories Home ». Utilisez le logiciel « PlayMemories Home », le successeur de « PMB ».

■ Installation de « PlayMemories Home » sur un ordinateur

- 1 Accédez à l'URL suivante au moyen du navigateur Internet de votre ordinateur et cliquez sur [Installation] → [Exécuter].

www.sony.net/pm/

- 2 Suivez les instructions sur l'écran pour terminer l'installation.

- Pour plus d'informations sur « PlayMemories Home », reportez-vous à la page de support PlayMemories Home suivante (Anglais uniquement) :

<http://www.sony.co.jp/pmh-se/>



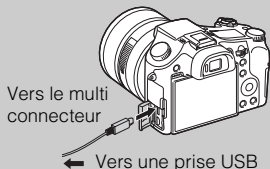

Ajout des fonctions disponibles à « PlayMemories Home »

Lorsque vous connectez l'appareil à votre ordinateur, il est possible d'ajouter des fonctions à « PlayMemories Home ». Nous vous recommandons de connecter l'appareil à votre ordinateur même si « PlayMemories Home » est déjà installé sur ce dernier.



Remarques

- Ne débranchez pas le câble micro-USB (fourni) de l'appareil pendant l'affichage de l'écran de fonctionnement ou de l'écran d'accès sous peine d'altérer les données.
- Pour débrancher l'appareil de l'ordinateur, cliquez sur  sur la barre des tâches, puis cliquez sur  (icône de déconnexion). Sous Windows Vista, cliquez sur  sur la barre des tâches.

Fonctions de « Image Data Converter »

Des exemples des fonctions disponibles lorsque vous utilisez « Image Data Converter » sont donnés ci-dessous.

- Vous pouvez éditer les images RAW grâce à de nombreuses fonctions de correction, telles que la courbe des tonalités ou la netteté.
- Vous pouvez modifier les images grâce à la balance des blancs, à la luminosité, aux modes créatifs, etc.
- Vous pouvez enregistrer sur votre ordinateur les images fixes affichées et éditées.

Vous pouvez enregistrer les images RAW de deux façons : en les enregistrant en tant que données RAW, ou en les enregistrant sous un format de fichier destiné à une utilisation plus générale.

- Vous pouvez afficher et comparer les images RAW et les images JPEG prises avec cet appareil.
- Vous pouvez classer les images sur cinq niveaux.
- Vous pouvez définir l'étiquette couleur.

■ Installation de « Image Data Converter »

1 Téléchargez le logiciel depuis l'URL suivante et installez-le sur votre ordinateur.

Windows : <http://www.sony.co.jp/imsoft/Win/>

Mac : <http://www.sony.co.jp/imsoft/Mac/>

■ Visualisation de « Mode d'emploi d'Image Data Converter »

Pour plus d'informations sur la manière d'utiliser « Image Data Converter », reportez-vous au « Mode d'emploi d'Image Data Converter ».

1 Sous Windows :

Cliquez sur [Démarrer] → [Tous les programmes] → [Image Data Converter] → [Aide] → [Image Data Converter Ver.4].

Sous Mac :

Démarrez Finder → [Applications] → [Image Data Converter] → [Image Data Converter Ver.4] → Dans la barre de menus, choisissez « Aide » → « Mode d'emploi d'Image Data Converter ».

- Sous Windows 8, démarrez « Image Data Converter Ver.4 » → Dans la barre de menus, choisissez « Aide » → « Mode d'emploi d'Image Data Converter ».
 - Pour en savoir plus sur « Image Data Converter », vous pouvez également vous reporter au « Manuel d'aide » (page 2) de l'appareil ou à la page de support « Image Data Converter » suivante (Anglais uniquement) :
<http://www.sony.co.jp/ids-se/>
-

Nombre d'images fixes et durée enregistrable de films



Le nombre d'images fixes et la durée enregistrable peuvent différer en fonction des conditions de prise de vue et de la carte mémoire.

■ Images fixes

[ Taille d'image] : L : 20M

Lorsque [ Ratio d'aspect] est réglé sur [3:2]*

Qualité \ Capacité	2 Go
Standard	295 images
Fine	170 images
Extra fine	125 images
RAW & JPEG	58 images
RAW	88 images

* Lorsque [ Ratio d'aspect] est défini sur une valeur autre que [3:2], le nombre de photos que vous pouvez enregistrer est supérieur aux indications ci-dessus. (Sauf lorsque [ Qualité] est réglé sur [RAW].)

Films

Le tableau ci-dessous indique les durées d'enregistrement maximum approximatives. Ce sont les durées totales pour tous les fichiers de film. La prise de vue en continu est possible pendant environ 29 minutes (limitation des spécifications du produit). La durée d'enregistrement continu maximum d'un film au format MP4 (12M) est d'environ 15 minutes (limitée par la restriction de la taille de fichier de 2 Go).

(h (heures), m (minutes))

Réglage d'enreg. \ Capacité	2 Go
60i 24M(FX)/50i 24M(FX)	10 m
60i 17M(FH)/50i 17M(FH)	10 m
60p 28M(PS)/50p 28M(PS)	9 m
24p 24M(FX)/25p 24M(FX)	10 m
24p 17M(FH)/25p 17M(FH)	10 m
1440×1080 12M	15 m
VGA 3M	1 h 10 m

- La durée enregistrable de films varie, car l'appareil est équipé d'une fonction VBR (Variable Bit-Rate (débit binaire variable)), qui ajuste automatiquement la qualité d'image en fonction de la scène de prise de vue. Lorsque vous enregistrez un sujet se déplaçant rapidement, l'image est plus claire mais la durée enregistrable est plus courte car plus de mémoire est nécessaire pour l'enregistrement. La durée enregistrable varie aussi en fonction des conditions de prise de vue, du sujet ou des réglages de qualité/taille d'image.

Remarques sur l'utilisation de l'appareil

Fonctions incorporées dans cet appareil

- Ce manuel décrit les dispositifs compatibles 1080 60i et les dispositifs compatibles 1080 50i.

Pour vérifier si votre appareil photo est un dispositif compatible 1080 60i ou 1080 50i, recherchez les marques suivantes sur la face inférieure de l'appareil.

Dispositif compatible 1080 60i : 60i

Dispositif compatible 1080 50i : 50i

- Cet appareil est compatible avec les films en format 1080 60p ou 50p. À la différence des modes d'enregistrement standard jusqu'à présent, qui enregistrent en méthode entrelacée, cet appareil enregistre en utilisant une méthode progressive. Cela augmente la résolution et donne une image plus régulière, plus réaliste.

Utilisation et l'entretien

Évitez toute manipulation brusque, tout démontage, toute modification, tout choc physique ou impact tel qu'en frappant le produit avec un marteau, en le laissant tomber ou en le piétinant. Prenez tout particulièrement soin de l'objectif.

Remarques sur l'enregistrement/lecture

- Avant de commencer à enregistrer, effectuez un essai d'enregistrement pour être sûr que l'appareil fonctionne correctement.
- Cet appareil est conçu pour résister à la poussière et à l'humidité, mais il n'est pas étanche à l'eau ni aux éclaboussures.
- Ne dirigez pas l'appareil vers le soleil ou une forte lumière. Ceci pourrait entraîner un dysfonctionnement de l'appareil.
- Si une condensation d'humidité se produit, éliminez-la avant d'utiliser l'appareil.
- Ne secouez pas et ne heurtez pas l'appareil. Ceci pourrait provoquer un dysfonctionnement et empêcher l'enregistrement des images. En outre, le support d'enregistrement pourrait devenir inutilisable ou les données d'image être endommagées.

N'utilisez/ne rangez pas l'appareil dans les endroits suivants

- Endroits très chauds, très froids ou très humides
Dans des endroits tels qu'un véhicule stationné en plein soleil, le boîtier de l'appareil peut se déformer et ceci peut provoquer un dysfonctionnement.
- En plein soleil ou près d'une source de chaleur
Le boîtier de l'appareil risquerait de se décolorer ou se déformer et ceci pourrait provoquer un dysfonctionnement.
- Endroits soumis à des vibrations oscillantes
- Près d'un endroit qui génère de fortes ondes radio, émet des radiations ou est fortement magnétique. À défaut, l'appareil risquerait de ne pas pouvoir enregistrer ou lire correctement les images.

- Endroits sablonneux ou poussiéreux

Veillez à ce que du sable ou de la poussière ne pénètre pas dans l'appareil. Ceci risquerait d'entraîner un dysfonctionnement de l'appareil pouvant dans certains cas être irréparable.

Objectif Carl Zeiss

L'appareil est équipé d'un objectif Carl Zeiss capable de restituer des images nettes avec un excellent contraste. L'objectif de l'appareil a été fabriqué d'après un système d'assurance de qualité certifié par Carl Zeiss en conformité avec les normes de qualité de Carl Zeiss en Allemagne.

Remarques sur l'écran, le viseur électronique et l'objectif

- L'écran et le viseur électronique sont fabriqués avec une technologie de très haute précision, et plus de 99,99 % des pixels sont donc opérationnels pour une utilisation effective. Il se peut toutefois que de minuscules points noirs et/ou brillants (blancs, rouges, bleus ou verts) apparaissent sur l'écran et le viseur électronique. Ces points sont un résultat normal du procédé de fabrication et n'affectent pas l'enregistrement.
- Prenez garde de ne pas coincer vos doigts ou d'autres objets dans l'objectif en fonctionnement.

Remarques sur la prise de vue avec le viseur

Cet appareil est équipé d'un viseur organique électroluminescent à haute résolution et contraste élevé. Ce viseur permet d'obtenir un grand angle de vue et un ample dégagement oculaire. L'équilibre de différents éléments apporté par la conception de cet appareil fait qu'il est facile de regarder dans le viseur.

- L'image peut être légèrement déformée près des coins du viseur. Ce n'est pas une anomalie. Pour vérifier chaque détail de l'intégralité de la vue, vous pouvez également utiliser l'écran LCD.
- Si vous faites un panorama avec l'appareil tout en regardant dans le viseur ou bougez vos yeux tout autour, l'image dans le viseur peut être déformée ou les couleurs de l'image peuvent changer. Il s'agit d'une caractéristique de l'objectif ou du dispositif d'affichage et pas d'une anomalie. Lorsque vous photographiez une image, nous vous recommandons de regarder au centre du viseur.

Remarques sur le flash

- Ne transportez pas l'appareil en le tenant par le flash, ni n'utilisez de force excessive sur celui-ci.
- Si de l'eau, de la poussière ou du sable pénètre dans le flash ouvert, cela peut provoquer un dysfonctionnement.
- Prenez garde de ne pas pincer votre doigt lorsque vous rabattez le flash.

Température de l'appareil

En cas d'utilisation continue, votre appareil photo et la batterie peuvent chauffer, mais il ne s'agit pas d'un dysfonctionnement.

Protection contre la surchauffe

Selon la température de l'appareil et de la batterie, il se peut que vous ne puissiez pas enregistrer de films ou que l'alimentation se coupe automatiquement pour protéger l'appareil.

Un message s'affiche sur l'écran avant que l'alimentation se coupe ou que vous ne puissiez plus enregistrer de films. Dans ce cas, laissez l'appareil hors tension et attendez que la température de l'appareil et de la batterie baisse. Si vous mettez l'appareil sous tension sans laisser l'appareil et la batterie se refroidir assez, il se peut que l'alimentation se coupe à nouveau ou que vous ne puissiez pas enregistrer des films.

Charge de la batterie

Si vous chargez une batterie qui n'a pas été utilisée pendant longtemps, il se peut que vous ne puissiez pas la charger à la capacité correcte.

Cela est dû aux caractéristiques de la batterie et n'est pas un dysfonctionnement. Chargez à nouveau la batterie.

Avertissement sur les droits d'auteur

Les émissions de télévision, films, cassettes vidéo et autres œuvres peuvent être protégés par des droits d'auteur. L'enregistrement non autorisé de telles œuvres peut constituer une infraction à la loi sur les droits d'auteur.

Aucune garantie en cas de contenu endommagé ou d'échec de l'enregistrement

Sony ne saurait fournir aucune garantie dans le cas où l'enregistrement serait impossible ou que le contenu enregistré serait perdu ou endommagé, en raison d'un dysfonctionnement de l'appareil ou d'une anomalie du support d'enregistrement, etc.

Nettoyage de l'extérieur de l'appareil

Nettoyez l'extérieur de l'appareil avec un chiffon doux légèrement imbibé d'eau, puis essuyez-le avec un chiffon sec. Afin d'éviter d'endommager la finition ou le boîtier :

– N'exposez pas l'appareil à des produits chimiques tels que diluants, benzine, alcool, lingettes nettoyantes jetables, insectifuges, écrans solaires ou insecticides.

Entretien de l'écran

- Des traces de crème pour les mains ou de crème hydratante sur l'écran peuvent dissoudre son revêtement. Si vous laissez des traces de crème sur l'écran, essuyez-le immédiatement.
- Frotter avec force avec un mouchoir en papier ou d'autres matériaux peut endommager le revêtement.
- Si des empreintes de doigt ou des débris adhèrent à l'écran, nous vous recommandons de retirer délicatement les débris, puis d'essuyer l'écran avec un chiffon doux.

Remarque sur le LAN sans fil

Nous n'assumons aucune responsabilité quelle qu'elle soit pour tout dommage provoqué par l'accès non autorisé ou l'utilisation non autorisée des destinations configurées sur l'appareil suite à une perte ou un vol.

Remarques sur la mise au rebut/le transfert de l'appareil

Pour protéger vos données personnelles, procédez comme suit lorsque vous mettez au rebut ou transférez l'appareil.

- Réinitialisez tous les réglages de l'appareil en exécutant [Rétablir le réglage] (page 30).
- Effacez tous les visages de personnes enregistrées à partir de [Enregistrem. visage] (page 26).

Spécifications

Appareil photo

[Système]

Dispositif d'image : 13,2 mm ×
8,8 mm (type 1,0) capteur CMOS
Exmor R

Nombre total de pixels de l'appareil :
Environ 20,9 mégapixels

Nombre de pixels utiles de l'appareil :
Environ 20,2 mégapixels

Objectif : Objectif zoom Carl Zeiss
Vario-Sonnar T* 8,3×
f = 8,8 mm – 73,3 mm (24 mm –
200 mm (équivalent à un film de
35 mm))

F2,8

Pendant la prise de vue de films
(16:9) : 26 mm – 212 mm*¹

Pendant l'enregistrement vidéo
(4:3) : 31 mm – 259 mm*¹

*¹ Lorsque [SteadyShot] est
placé sur [Standard]

SteadyShot : Optique

Contrôle de l'exposition : Exposition
automatique, priorité à l'ouverture,
priorité à l'obturation, exposition
manuelle, sélection de scène

Balance des blancs : Automatique,
Lumière du jour, Ombre, Nuageux,
Incandescent, Fluorescent (blanc
chaud/blanc froid/blanc neutre/
lumière du jour), Flash,
Température de couleur/Filtre
couleur, Personnalisé

Format de fichier :

Images fixes : Conformes à JPEG
(DCF, Exif, MPF Baseline),
compatibles RAW (Format 2.3
ARW Sony), DPOF

Films (format AVCHD) :
Compatible avec le format
AVCHD Ver. 2.0

Vidéo : MPEG-4 AVC/H.264

Audio : Dolby Digital 2 can.,
équipé avec Dolby Digital Stereo
Creator

• Fabriqué sous licence de Dolby
Laboratories.

Films (format MP4) :

Vidéo : MPEG-4 AVC/H.264

Audio : MPEG-4 AAC-LC 2 can.

Support d'enregistrement : « Memory
Stick PRO Duo », « Memory Stick
Micro », cartes SD, cartes mémoire
microSD

Flash : Portée du flash (sensibilité ISO
(Indice de lumination
recommandé) réglée sur Auto) :
Environ 1,0 m à 10,2 m (3,28 pi à
33,46 pi)

[Connecteurs d'entrée et de sortie]

Connecteur HDMI : Micro-prise
HDMI

Multi connecteur* :

Communication USB

Communication USB : Hi-Speed USB
(USB 2.0)

Prise pour microphone : Mini prise
stéréo Ø 3,5 mm

Prise pour casque : Mini prise stéréo
Ø 3,5 mm

* Prend en charge les appareils
compatibles micro-USB.

[Viseur]

Type : Viseur électronique

Nombre total de points :

1 440 000 points

Couverture de l'image : 100 %

FR

Agrandissement : 0,70 × (équivalent au format 35 mm) avec un objectif de 50 mm vers l'infini, -1 m^{-1} (dioptre)

Point de vue : À environ 23 mm de l'oculaire de visée, 21,5 mm du cadre de l'oculaire de visée à -1 m^{-1} (dioptre)

Réglage dioptrique : $-4,0 \text{ m}^{-1}$ à $+3,0 \text{ m}^{-1}$ (dioptre)

[Écran]

Écran LCD :

Matrice active TFT 7,5 cm (type 3,0)

Nombre total de points :
1 228 800 points

[Alimentation, caractéristiques générales]

Alimentation : Batterie rechargeable NP-FW50, 7,2 V
Adaptateur secteur AC-UB10/UB10B/UB10C/UB10D, 5 V

Consommation électrique :
Environ 2,1 W (pendant la prise de vue avec l'écran LCD)
Environ 2,7 W (pendant la prise de vue avec le viseur)

Température de fonctionnement : 0 °C à 40 °C (32 °F à 104 °F)

Température de stockage : -20 °C à $+60 \text{ °C}$ (-4 °F à $+140 \text{ °F}$)

Dimensions (conformes à CIPA) :
129,0 mm × 88,1 mm × 102,2 mm
(5 1/8 po × 3 1/2 po × 4 1/8 po) (L/H/P)

Poids (conformes à CIPA) (Approx.) :
813 g (1 lb 12,7 oz) (avec la batterie NP-FW50, « Memory Stick PRO Duo »)

Micro : Stéréo

Haut-parleur : Monaural

Exif Print : Compatible

PRINT Image Matching III :
Compatible

[LAN sans fil]

Norme prise en charge : IEEE 802.11 b/g/n

Fréquence : 2,4 GHz

Protocoles de sécurité pris en charge :

WEP/WPA-PSK/WPA2-PSK

Méthode de configuration : WPS (Wi-Fi Protected Setup) / manuelle

Méthode d'accès : Mode Infrastructure

NFC : Conforme NFC Forum Type 3 Tag

Adaptateur secteur AC-UB10/UB10B/UB10C/UB10D

Alimentation requise : 100 V CA à 240 V CA, 50 Hz/60 Hz, 70 mA

Tension de sortie : 5 V CC, 0,5 A

Température de fonctionnement : 0 °C à 40 °C (32 °F à 104 °F)

Température de stockage : -20 °C à $+60 \text{ °C}$ (-4 °F à $+140 \text{ °F}$)

Dimensions (Approx.) :
50 mm × 22 mm × 54 mm (2 po × 7/8 po × 2 1/4 po) (L/H/P)

Batterie rechargeable NP-FW50

Type de batterie : Batterie Lithium-ion

Tension maximale : 8,4 V CC

Tension nominale : 7,2 V CC

Tension de charge maximale : 8,4 V CC

Courant de charge maximal : 1,02 A
Capacité : Typique 7,7 Wh
(1 080 mAh)

Minimale 7,3 Wh (1 020 mAh)

Dimensions maximales (Approx.) :

31,8 mm × 18,5 mm × 45 mm

(1 5/16 po × 3/4 po × 1 13/16 po)

(L/H/P)

La conception et les spécifications sont susceptibles de modifications sans préavis.

Marques

- Les marques suivantes sont des marques commerciales de Sony Corporation.
Cyber-shot, « Cyber-shot », « Memory Stick XC-HG Duo », « Memory Stick PRO Duo », « Memory Stick PRO-HG Duo », « Memory Stick Duo », « Memory Stick Micro », « PlayMemories Home », logo « PlayMemories Home », « PlayMemories Online, » logo « PlayMemories Online », « PlayMemories Mobile », logo « PlayMemories Mobile »
- « AVCHD Progressive » et le logotype « AVCHD Progressive » sont des marques commerciales de Panasonic Corporation et Sony Corporation.
- Dolby et le symbole Double D sont des marques commerciales de Dolby Laboratories.
- Les termes HDMI et HDMI High-Definition Multimedia Interface, et le logo HDMI sont des marques commerciales ou des marques déposées de HDMI Licensing LLC aux États-Unis et dans d'autres pays.
- Windows est une marque déposée de Microsoft Corporation aux États-Unis et/ou dans d'autres pays.
- Mac est une marque déposée d'Apple Inc.
- iOS est une marque commerciale ou une marque déposée de Cisco Systems, Inc. et/ou de ses affiliés aux États-Unis et dans d'autres pays.
- iPhone et iPad sont des marques commerciales d'Apple Inc., déposées aux États-Unis et dans d'autres pays.

- Le logo SDXC est une marque commerciale de SD-3C, LLC.
- Android, Google Play sont des marques commerciales de Google Inc.
- Wi-Fi, le logo Wi-Fi, Wi-Fi PROTECTED SET-UP sont des marques déposées de Wi-Fi Alliance.
- N Mark est une marque commerciale ou une marque déposée de NFC Forum, Inc. aux États-Unis et dans d'autres pays.
- DLNA et DLNA CERTIFIED sont des marques commerciales de Digital Living Network Alliance.
- Facebook et le logo « f » sont des marques commerciales ou des marques déposées de Facebook, Inc.
- YouTube et le logo YouTube sont des marques commerciales ou des marques déposées de Google Inc.
- Eye-Fi est une marque commerciale d'Eye-Fi, Inc.
- Les noms de système et de produit utilisés dans ce manuel sont généralement des marques commerciales ou des marques déposées de leurs créateurs ou fabricants respectifs. Notez que les marques TM ou ® ne sont pas toujours utilisées dans ce manuel.

FR

Des informations complémentaires sur ce produit et des réponses à des questions fréquemment posées sont disponibles sur notre site Web d'assistance client.

<http://www.sony.net/>

Come ottenere maggiori informazioni sulla fotocamera (“Guida”)



“Guida” è un manuale on-line. Consultarlo per istruzioni dettagliate sulle numerose funzioni della fotocamera.

- ① Accedere alla pagina per l’assistenza della Sony.
<http://www.sony.net/SonyInfo/Support/>
- ② Selezionare la propria nazione o regione.
- ③ Cercare il nome del modello della propria fotocamera all’interno della pagina per l’assistenza.
 - Controllare il nome del modello sul fondo della fotocamera.

Visione della guida

Questa fotocamera è dotata di una guida di istruzioni integrata.

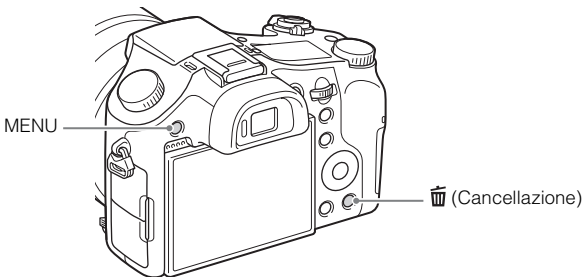

Guida nella fotocam.

La fotocamera visualizza le spiegazioni per le voci MENU e i valori di impostazione.

- ① Premere il tasto MENU o il tasto Fn (Funzione).
- ② Selezionare la voce desiderata, quindi premere il tasto  (Cancellazione).

AVVERTENZA

Per ridurre il pericolo di incendi o scosse elettriche, non esporre l'apparecchio alla pioggia o all'umidità.

ISTRUZIONI IMPORTANTI PER LA SICUREZZA

-SALVARE QUESTE ISTRUZIONI

PERICOLO

PER RIDURRE IL RISCHIO DI INCENDI O SCOSSE ELETTRICHE, SEGUIRE ATTENTAMENTE QUESTE ISTRUZIONI

IT

AVVERTENZA

Batteria

Se trattato in modo improprio, è possibile che il blocco batteria esploda, causi incendi o provochi bruciature causate da sostanze chimiche. Attenersi alle precauzioni riportate di seguito.

- Non smontare il prodotto.
- Non danneggiare o esporre il blocco batteria a scosse o urti eccessivi, ad esempio non schiacciarlo con un martello, non lasciarlo cadere o calpestarlo.
- Non cortocircuitare o lasciare che eventuali oggetti metallici entrino in contatto con i terminali della batteria.
- Non esporre a temperature elevate superiore a 60 °C, ad esempio alla luce solare diretta o all'interno di un'auto parcheggiata al sole.
- Non bruciare o gettare nel fuoco.
- Non utilizzare pile agli ioni di litio danneggiate o con perdite di elettrolita.
- Assicurarsi di caricare il blocco batteria con un caricabatterie originale Sony o un dispositivo in grado di caricare il blocco batteria stesso.
- Conservare il blocco batteria lontano dalla portata dei bambini.
- Non bagnare il blocco batteria.
- Sostituirlo esclusivamente con un blocco batteria dello stesso tipo o di tipo equivalente consigliato da Sony.
- Smettere i blocchi batteria il prima possibile come descritto nelle istruzioni.

| Alimentatore CA

Usare la presa a muro vicina quando si usa l'alimentatore CA. Scollegare immediatamente l'alimentatore CA dalla presa a muro se si verifica qualche malfunzionamento durante l'uso dell'apparecchio.

Attenzione per i clienti in Europa

| Avviso per i clienti residenti nei paesi che applicano le direttive UE

Produttore: Sony Corporation, 1-7-1 Konan Minato-ku Tokyo, 108-0075 Giappone
Per la conformità del prodotto in ambito UE: Sony Deutschland GmbH, Hedelfinger
Strasse 61, 70327 Stuttgart, Germania



Con la presente Sony Corporation dichiara che questa Fotocamera digitale (WW808143) è conforme ai requisiti essenziali ed alle altre disposizioni pertinenti stabilite dalla direttiva 1999/5/CE. Per ulteriori dettagli, si prega di consultare il seguente URL:
<http://www.compliance.sony.de/>

| Nota

Se l'elettricità statica o interferenze elettromagnetiche causano l'interruzione del trasferimento dei dati, che pertanto non avviene, è necessario riavviare l'applicazione oppure scollegare, quindi ricollegare il cavo di comunicazione (USB e così via).

Questo prodotto è stato testato ed è risultato conforme ai limiti stabiliti nella regolazione EMC relativa all'uso dei cavi di collegamento di lunghezza inferiore a 3 metri.

Il campo elettromagnetico alle frequenze specifiche può influenzare l'immagine e il suono di questa unità.

| Trattamento del dispositivo elettrico o elettronico a fine vita (applicabile in tutti i paesi dell'Unione Europea e in altri paesi europei con sistema di raccolta differenziata)



Questo simbolo sul prodotto o sulla confezione indica che il prodotto non deve essere considerato come un normale rifiuto domestico, ma deve invece essere consegnato ad un punto di raccolta appropriato per il riciclo di apparecchi elettrici ed elettronici. Assicurandovi che questo prodotto sia smaltito correttamente, voi contribuirete a prevenire potenziali conseguenze negative per l'ambiente e per la salute che potrebbero altrimenti essere causate dal suo smaltimento inadeguato. Il riciclaggio dei materiali aiuta a conservare le risorse naturali. Per informazioni più

dettagliate circa il riciclaggio di questo prodotto, potete contattare l'ufficio comunale, il servizio locale di smaltimento rifiuti oppure il negozio dove l'avete acquistato. In caso di smaltimento abusivo di apparecchiature elettriche e/o elettroniche potrebbero essere applicate le sanzioni previste dalla normativa applicabile (valido solo per l'Italia).

| Trattamento delle pile esauste (applicabile in tutti i paesi dell'Unione Europea e in altri paesi Europei con sistema di raccolta differenziata)



Questo simbolo sul prodotto o sulla confezione indica che la pila non deve essere considerata un normale rifiuto domestico.

Su alcuni tipi di pile questo simbolo potrebbe essere utilizzato in combinazione con un simbolo chimico. I simboli chimici del mercurio (Hg) o del piombo (Pb) sono aggiunti, se la batteria contiene più dello 0,0005% di mercurio o dello 0,004% di piombo.

Assicurandovi che le pile siano smaltite correttamente, contribuirete a prevenire potenziali conseguenze negative per l'ambiente e per la salute che potrebbero altrimenti essere causate dal loro inadeguato smaltimento.

Il riciclaggio dei materiali aiuta a conservare le risorse naturali.

In caso di prodotti che per motivi di sicurezza, prestazione o protezione dei dati richiedano un collegamento fisso ad una pila interna, la stessa dovrà essere sostituita solo da personale di assistenza qualificato.

Consegnare il prodotto a fine vita al punto di raccolta idoneo allo smaltimento di apparecchiature elettriche ed elettroniche; questo assicura che anche la pila al suo interno venga trattata correttamente.

Per le altre pile consultate la sezione relativa alla rimozione sicura delle pile. Conferire le pile esauste presso i punti di raccolta indicati per il riciclo.

Per informazioni più dettagliate circa lo smaltimento della pila esausta o del prodotto, potete contattare il Comune, il servizio locale di smaltimento rifiuti oppure il negozio dove l'avete acquistato.

Verifica degli accessori in dotazione



Il numero fra parentesi indica il numero dei pezzi.

- Fotocamera (1)
- Pacco batteria ricaricabile NP-FW50 (1)
- Cavo USB micro (1)
- Alimentatore CA AC-UB10/UB10B/UB10C/UB10D (1)
- Cavo di alimentazione (non in dotazione negli Stati Uniti e in Canada) (1)
- Tracolla (1)
- Copriobiettivo (1)
- Paraluce (1)
- Cappuccio per slitta (1) (montato sulla fotocamera)
- Conchiglia oculare (1) (Montata sulla fotocamera)
- Istruzioni per l'uso (questo manuale) (1)

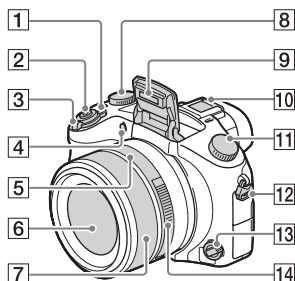

Identificazione delle parti



- 1** Interruttore ON/OFF (Alimentazione)
- 2** Pulsante di scatto
- 3** Per la ripresa: Leva W/T (zoom)
Per la visione:
Leva  (Indice)/Leva dello zoom di riproduzione
- 4** Spia dell'autoscatto/Illuminatore AF
- 5** Indice del diaframma
- 6** Obiettivo
- 7** Anello manuale
- È possibile zomare usando l'anello manuale nel modo di messa a fuoco automatica. È possibile regolare la messa a fuoco usando l'anello manuale nel modo di messa a fuoco manuale o nel modo di messa a fuoco manuale diretta.
- 8** Manopola di compensazione dell'esposizione
- 9** Flash
- 10** Slitta multi interfaccia*

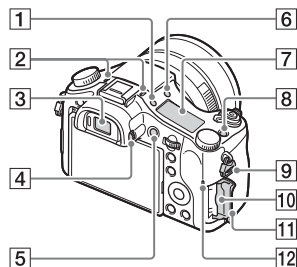

- 11** Manopola del modo
AUTO (Modo Automatico)/
P (Programmata auto.)/
A (Priorità diaframma)/
S (Priorità tempi)/
M (Esposiz. manuale)/
1/2 (Richiamo memoria)/
 (Filmato)/ (Panoramica ad arco)/**SCN** (Selezione scena)
- 12** Gancio per tracolla
- 13** Manopola del modo di messa a fuoco
- 14** Anello del diaframma





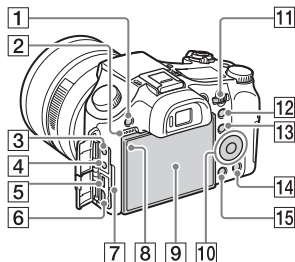

- 1** Tasto  (Illuminazione del pannello del display)
- 2** Microfono
- 3** Mirino
- 4** Manopola di regolazione diottrica
- 5** Tasto **MOVIE** (Filmato)
- 6** Tasto  (Flash a scomparsa)
- 7** Pannello del display
- 8** Tasto C (Personalizzato)

- 9** Gancio per tracolla
- 10** Slot della scheda di memoria
- 11** Coperchio della scheda di memoria
- 12** Spia di accesso



- 1** Tasto MENU
- 2** Altoparlante
- 3** Presa  (Microfono)
 - Quando si collega un microfono esterno, la fotocamera cambia dal microfono interno al microfono esterno. Se il microfono esterno è di tipo autoalimentato a spina, l'alimentazione del microfono è fornita dalla fotocamera.
- 4** Presa  (Cuffia)
- 5** Terminale multiplo
 - Supporta il dispositivo compatibile con USB micro.
- 6** Micropresa HDMI
- 7** Spia di carica
- 8** Sensore della luce
- 9** Schermo LCD
- 10** Rotellina di controllo
- 11** Manopola di controllo

- 12** Per la ripresa: Tasto AEL (Blocco AE)
Per la visione: Tasto  (Zoom di riproduzione)
- 13** Per la ripresa: Tasto Fn (Funzione)
Per la visione: Tasto  (Invia a Smartphone)
- 14** Tasto  (Cancellazione/Guida nella fotocam.)
- 15** Tasto  (Riproduzione)

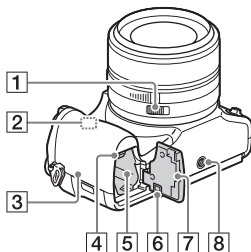

- 1** Interruttore a clic del diaframma
 - Impostare l'interruttore a clic del diaframma su OFF quando si riprendono i filmati. Se si cambia il valore del diaframma mentre si riprende un filmato con l'interruttore a clic del diaframma impostato su ON, il suono dell'anello del diaframma sarà registrato.
- 2** Sensore Wi-Fi (incorporato)

3 **N** (Contrassegno N)

- Accostare il contrassegno quando si collega la fotocamera a uno Smartphone dotato della funzione NFC.
- NFC (Near Field Communication) è uno standard internazionale della tecnologia di comunicazione wireless a corto raggio tra varie periferiche.

4 Leva di espulsione della batteria

5 Slot di inserimento della batteria

6 Coperchio della piastra di collegamento

Usare questo quando si usa un alimentatore CA AC-PW20 (in vendita separatamente). Inserire la piastra di collegamento nello scomparto della batteria e poi far passare il cavo attraverso il coperchio della piastra di collegamento come è mostrato sotto.

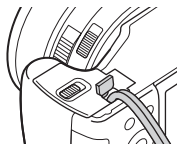

- Accertarsi che il cavo non venga schiacciato quando si chiude il coperchio.

7 Coperchio della batteria

8 Foro per attacco del treppiede

- Usare un treppiede con una vite di lunghezza inferiore a 5,5 mm. Altrimenti non è possibile fissare saldamente la fotocamera e potrebbe verificarsi un danno alla fotocamera.

* Per i dettagli sugli accessori compatibili per la slitta multi interfaccia, consultare il sito web Sony o rivolgersi al rivenditore Sony o al centro locale autorizzato di assistenza Sony. È anche possibile usare gli accessori che sono compatibili con la slitta portaccessori. Le operazioni con gli accessori di altri produttori non sono garantite.

ni Multi
Interface Shoe

Accessory Shoe

Inserimento del pacco batteria

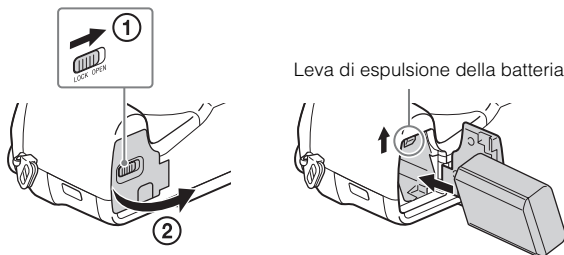

1 Aprire il coperchio.

2 Inserire il pacco batteria.

- Premendo la leva di espulsione della batteria, inserire il pacco batteria come è illustrato. Accertarsi che la leva di espulsione della batteria si blocchi dopo l'inserimento.
- Se si chiude il coperchio con il pacco batteria inserito in modo sbagliato si potrebbe danneggiare la fotocamera.

Carica del pacco batteria

Per i clienti negli Stati Uniti e
in Canada

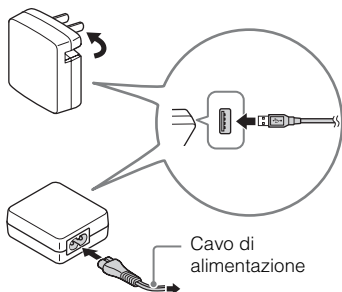

Per i clienti in paesi/regioni diversi
dagli Stati Uniti e Canada

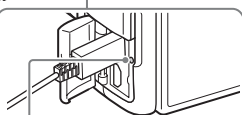
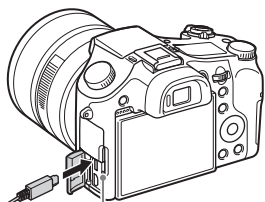

Spia di carica
Illuminata: Carica
Spenta: Carica terminata
Lampeggiamento:
Errore di carica o la carica
ha fatto
temporaneamente una
pausa perché la
fotocamera non è entro il
campo di temperatura
appropriato

1 Collegare la fotocamera all'alimentatore CA (in dotazione), usando il cavo USB micro (in dotazione).

2 Collegare l'alimentatore CA alla presa a muro.

La spia di carica si illumina in arancione e la carica inizia.

- Spegnere la fotocamera durante la carica del pacco batteria.
- È possibile caricare il pacco batteria anche se è parzialmente carico.
- Quando la spia di carica lampeggia e la carica non è finita, rimuovere e reinserire il pacco batteria.

Note

- Se la spia di carica sulla fotocamera lampeggia quando l'alimentatore CA è collegato alla presa a muro, ciò indica che la carica si è interrotta temporaneamente perché la temperatura è al di fuori dei limiti consigliati. Quando la temperatura ritorna entro i limiti appropriati, la carica riprende. Si consiglia di caricare il pacco batteria ad una temperatura ambiente tra 10°C e 30°C.
- Il pacco batteria potrebbe non essere caricato efficacemente se la sezione terminale della batteria è sporca. In questo caso, togliere delicatamente la polvere usando un panno morbido o un cotton fioc per pulire la sezione terminale della batteria.
- Collegare l'alimentatore CA (in dotazione) alla presa a muro più vicina. Se si verificano malfunzionamenti durante l'uso dell'alimentatore CA, scollegare immediatamente la spina dalla presa a muro per scollegare dalla fonte di alimentazione.
- Al termine della carica, scollegare l'alimentatore CA dalla presa a muro.
- Assicurarsi di usare solo pacchi batteria di marca Sony autentici, il cavo USB micro (in dotazione) e l'alimentatore CA (in dotazione).
- L'alimentazione non è fornita durante la ripresa/riproduzione se la fotocamera è collegata a una presa a muro con l'alimentatore CA in dotazione. Per fornire l'alimentazione alla fotocamera durante la ripresa/riproduzione, usare l'alimentatore CA AC-PW20 (in vendita separatamente).

■ Tempo di carica (Carica completa)

Il tempo di carica è circa 310 min. usando l'alimentatore CA (in dotazione).

Note

- Il tempo di carica indicato sopra è valido quando si carica un pacco batteria completamente scarico ad una temperatura di 25°C. La carica potrebbe richiedere più tempo a seconda delle condizioni d'uso e delle circostanze.

■ Carica con il collegamento ad un computer

Il pacco batteria può essere caricato collegando la fotocamera ad un computer usando un cavo USB micro.

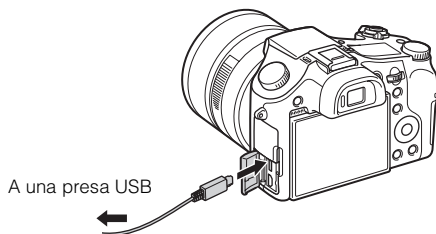

IT

Note

- Tenere presente i seguenti punti quando si carica tramite un computer:
 - Se la fotocamera è collegata ad un computer portatile che non è collegato a una fonte di alimentazione, il livello della batteria del portatile diminuisce. Non caricare per un lungo periodo di tempo.
 - Non accendere/spengere o riavviare il computer o riattivare il computer dalla modalità di sospensione quando è stato stabilito un collegamento USB tra il computer e la fotocamera. Ciò potrebbe causare il malfunzionamento della fotocamera. Prima di accendere/spengere o riavviare il computer o riattivare il computer dalla modalità di sospensione, scollegare la fotocamera e il computer.
 - Non vengono date garanzie per la carica se si usa un computer fatto su ordinazione o un computer modificato.

■ Durata della batteria e numero di immagini che possono essere registrate e riprodotte

		Durata della batteria	Numero di immagini
Ripresa (Fermi immagine)	Schermo LCD	Circa 210 min.	Circa 420 immagini
	Mirino	Circa 170 min.	Circa 340 immagini
Ripresa tipica dei filmati	Schermo LCD	Circa 70 min.	—
	Mirino	Circa 70 min.	—
Ripresa continua dei filmati	Schermo LCD	Circa 145 min.	—
	Mirino	Circa 145 min.	—
Visione (Fermi immagine)		Circa 315 min.	Circa 6300 immagini

Note

- Il numero di immagini indicato sopra è valido quando il pacco batteria è completamente carico. Il numero di immagini potrebbe diminuire a seconda delle condizioni d'uso.
- Il numero di immagini che può essere registrato è per la ripresa nelle seguenti condizioni:
 - Uso del “Memory Stick PRO Duo” (Mark2) Sony (in vendita separatamente)
 - Il pacco batteria è usato ad una temperatura ambiente di 25°C.
 - [Visualizza la Qualità] è impostata su [Standard]
- Il numero per “Ripresa (Fermi immagine)” si basa sullo standard CIPA ed è per la ripresa nelle seguenti condizioni: (CIPA: Camera & Imaging Products Association)
 - DISP è impostato su [Visual. tutte info.].
 - Si riprende una volta ogni 30 secondi.
 - Lo zoom viene cambiato alternativamente tra le estremità W e T.
 - Il flash lampeggia una volta ogni due.
 - La fotocamera si accende e si spegne una volta ogni dieci.
- I numeri di minuti per la ripresa dei filmati si basano sullo standard CIPA e sono per la ripresa nelle seguenti condizioni:
 - [Impost. registraz.] : 60i 17M(FH)/50i 17M(FH)
 - Ripresa tipica dei filmati: Durata della batteria basata sull'avvio/l'arresto, la ripresa, la zumata, l'accensione/lo spegnimento ripetuti, ecc.
 - Ripresa continua dei filmati: Durata della batteria basata sulla ripresa ininterrotta finché il limite (29 minuti) è stato raggiunto e poi si continua premendo di nuovo il tasto MOVIE. Le altre funzioni, come la zumata, non sono operative.

Inserimento di una scheda di memoria (in vendita separatamente)

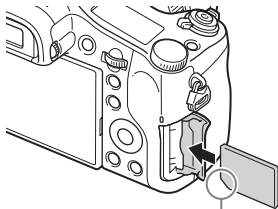
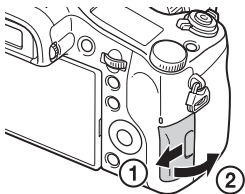

Assicurarsi che l'angolo dentellato sia rivolto correttamente.

1 Aprire il coperchio.

2 Inserire la scheda memoria (in vendita separatamente).

- Con l'angolo dentellato rivolto come è illustrato, inserire la scheda memoria finché scatta in posizione.

3 Chiudere il coperchio.

■ Schede di memoria utilizzabili

	Scheda di memoria	Per i fermi immagine	Per i filmati
A	Memory Stick XC-HG Duo	✓	✓
	Memory Stick PRO Duo	✓	✓ (solo Mark2)
	Memory Stick PRO-HG Duo	✓	✓
B	Memory Stick Micro (M2)	✓	✓ (solo Mark2)
C	Scheda memoria SD	✓	✓ (Classe 4 o più veloce)
	Scheda memoria SDHC	✓	✓ (Classe 4 o più veloce)
	Scheda memoria SDXC	✓	✓ (Classe 4 o più veloce)
D	Scheda memoria microSD	✓	✓ (Classe 4 o più veloce)
	Scheda memoria microSDHC	✓	✓ (Classe 4 o più veloce)
	Scheda memoria microSDXC	✓	✓ (Classe 4 o più veloce)

- In questo manuale, i prodotti nella tabella sono collettivamente denominati nel seguente modo:

A: “Memory Stick PRO Duo”

B: “Memory Stick Micro”

C: Scheda SD

D: Scheda memoria microSD

Note

- Quando si usano le schede di memoria “Memory Stick Micro” o microSD con questa fotocamera, accertarsi di usarle con l’adattatore appropriato.

■ Per rimuovere la scheda memoria/il pacco batteria

Scheda di memoria: Spingere dentro una volta la scheda di memoria per espellere la scheda di memoria.

Pacco batteria: Far scorrere la leva di espulsione della batteria. Assicurarsi di non lasciar cadere il pacco batteria.

Note

- Non rimuovere mai la scheda memoria/il pacco batteria quando la spia di accesso (pagina 7) è illuminata. Ciò potrebbe causare danni ai dati nella scheda di memoria.

Impostazione dell'orologio

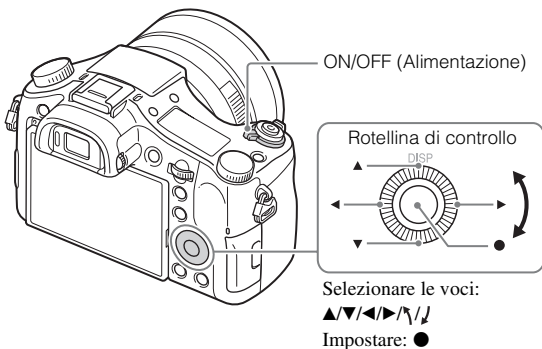

IT

- 1** Impostare l'interruttore ON/OFF (Alimentazione) su ON. Impost. data & ora si visualizza quando si accende la fotocamera la prima volta.
 - La fotocamera potrebbe impiegare un po' di tempo per accendersi e consentire il funzionamento.
- 2** Controllare che [Immissione] sia selezionato sullo schermo, quindi premere ● sulla rotellina di controllo.
- 3** Selezionare una posizione geografica desiderata seguendo le istruzioni sullo schermo, quindi premere ●.
- 4** Impostare [Ora legale], [Data/Ora] e [Formato data], quindi premere ●.
 - Quando si imposta [Data/Ora], mezzanotte è 12:00 AM e mezzogiorno è 12:00 PM.
- 5** Controllare che [Immissione] sia selezionato, quindi premere ●.

Ripresa di fermi immagine/filmati

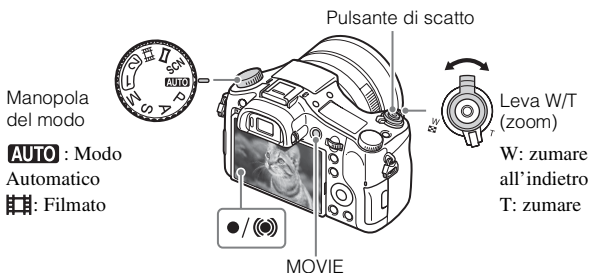

Ripresa di fermi immagine

- 1 Premere parzialmente il pulsante di scatto per mettere a fuoco.
Quando l'immagine è a fuoco, un segnale acustico suona e l'indicatore ● o (●) si illumina.
- 2 Premere completamente il pulsante di scatto per riprendere un'immagine.

Ripresa di filmati

- 1 Premere il tasto MOVIE (Filmato) per avviare la registrazione.
 - Usare la leva W/T (zoom) per cambiare la scala dello zoom.
- 2 Premere di nuovo il tasto MOVIE per interrompere la registrazione.

Note

- Non tirare su manualmente il flash. Ciò potrebbe causare un malfunzionamento.
- Quando si usa la funzione dello zoom durante la ripresa di un filmato, il suono della fotocamera in funzionamento sarà registrato. Il rumore di funzionamento del tasto MOVIE potrebbe anche essere registrato quando la registrazione del filmato è terminata.

- La ripresa continua dei filmati è possibile per circa 29 minuti alla volta con le impostazioni predefinite della fotocamera e quando la temperatura ambiente è circa 25°C. Quando la registrazione del filmato è terminata, è possibile riavviare la registrazione premendo di nuovo il tasto MOVIE. La registrazione potrebbe interrompersi per proteggere la fotocamera a seconda della temperatura ambiente.

Visione delle immagini

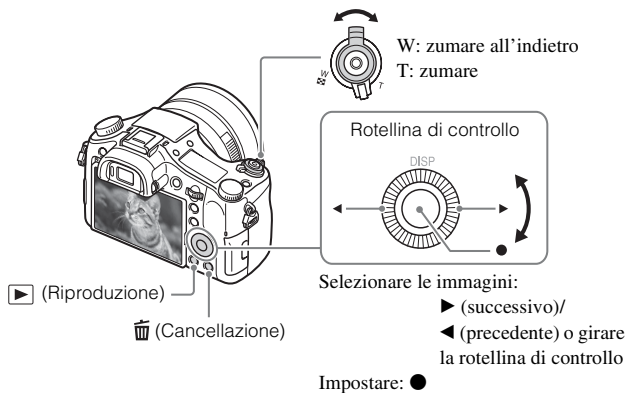

1 Premere il tasto ▶ (Riproduzione).

■ Selezione dell'immagine successiva/precedente

Selezionare un'immagine premendo ▶ (successivo)/◀ (precedente) sulla rotellina di controllo o girando la rotellina di controllo. Premere ● nel centro della rotellina di controllo per guardare i filmati.

■ Cancellazione di un'immagine

- ① Premere il tasto 🗑️ (Cancellazione).
- ② Selezionare [Canc.] con ▲ sulla rotellina di controllo, quindi premere ●.

■ Ritorno alla ripresa delle immagini

Premere parzialmente il pulsante di scatto.

Introduzione di altre funzioni

Altre funzioni possono essere azionate usando la rotellina di controllo, il tasto MENU, ecc.

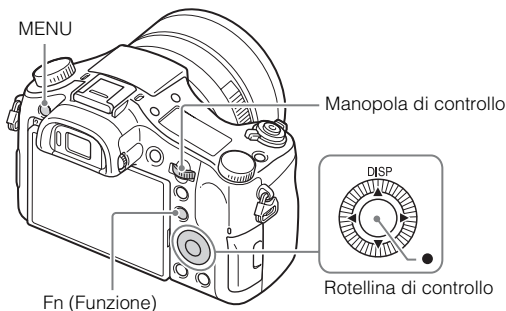

■ Rotellina di controllo

DISP (Contenuti visualizzaz.): Consente di cambiare il display dello schermo.

● (AF sugli occhi): Mette a fuoco gli occhi di una persona mentre si preme il tasto. Riprendere le immagini premendo il pulsante di scatto mentre viene premuto ●.

■ Tasto Fn (Funzione)

Consente di registrare 12 funzioni e richiamare quelle funzioni quando si riprende.







- ① Premere il tasto Fn (Funzione).
- ② Selezionare la funzione desiderata premendo ▲/▼/◀/▶ sulla rotellina di controllo.
- ③ Selezionare il valore dell'impostazione girando la rotellina di controllo.







■ Manopola di controllo

È possibile cambiare immediatamente l'impostazione appropriata per ciascun modo di ripresa girando solo la manopola di controllo.

Voci di menu

(Impostazioni ripresa)



 Dimen. immagine	Seleziona la dimensione dei fermi immagine.
 Rapp.aspetto	Seleziona il rapporto di aspetto per i fermi immagine.
 Qualità	Imposta la qualità dell'immagine per i fermi immagine.
Foto panor.: dimens.	Seleziona la dimensione delle immagini panoramiche.
Foto panor.: direz.	Imposta la direzione di ripresa per le immagini panoramiche.
 Formato file	Seleziona il formato di file del filmato.
 Impost. registraz.	Seleziona la dimensione del fotogramma registrato del filmato.
Modo avanzam.	Imposta il modo di avanzamento, come per la ripresa continua.
Modo flash	Imposta le impostazioni del flash.
Compens.flash	Regola l'intensità di uscita del flash.
Rid.occ.rossi.	Riduce il fenomeno degli occhi rossi quando si usa il flash.
Area messa a fuoco	Seleziona l'area di messa a fuoco.
 Illuminatore AF	Imposta l'illuminatore AF, che fornisce la luce per una scena buia per favorire la messa a fuoco.
ISO	Regola la sensibilità luminosa.
Filtro ND	Imposta la funzione che riduce la quantità di luce. È possibile impostare su una velocità dell'otturatore inferiore, ridurre il valore del diaframma, ecc.
Modo mis.esp.	Seleziona il modo di misurazione esposimetrica che imposta quale parte del soggetto da misurare per determinare l'esposizione.
Bilanc.bianco	Regola i toni di colore di un'immagine.
DRO/HDR auto	Compensa automaticamente la luminosità e il contrasto.
Stile personale	Seleziona l'elaborazione desiderata dell'immagine.

Effetto immagine	Seleziona il filtro dell'effetto desiderato per ottenere un'espressione più impressionante e artistica.
Ingrandim. mes. fuo.	Ingrandisce l'immagine prima della ripresa in modo da poter controllare dettagliatamente la messa a fuoco.
 Espos.lunga NR	Imposta il processo di riduzione dei disturbi per le riprese con una velocità dell'otturatore di 1/3 di secondo o maggiore.
 ISO alta NR	Imposta l'elaborazione di riduzione dei disturbi per la ripresa ad alta sensibilità.
AF agganc. al sogg.	Imposta la funzione per inseguire il soggetto e continuare la messa a fuoco.
Sorriso/Rilev. visi	Seleziona per rilevare i visi e regolare varie impostazioni automaticamente. Imposta per rilasciare automaticamente l'otturatore quando si rileva un sorriso.
 Effetto pelle morb.	Imposta l'effetto pelle morbida e il livello dell'effetto.
 Inquadrat. autom.	Analizza la scena quando si catturano i visi, i primi piani o i soggetti inseguiti dalla funzione di blocco AF e rifinisce e salva automaticamente un'altra copia dell'immagine con una composizione più impressionante.
Modo Automatico	È possibile riprendere selezionando Auto. intelligente o Autom. Superiore.
Selezione scena	Seleziona le impostazioni preimpostate per adattarsi a varie condizioni della scena.
Filmato	Seleziona il modo di esposizione per adattarsi al soggetto o all'effetto.
 SteadyShot	Imposta SteadyShot per la ripresa dei fermi immagine. Riduce la sfocatura dalla vibrazione della fotocamera quando si riprende tenendo la fotocamera.
 SteadyShot	Imposta SteadyShot per la ripresa dei filmati.
 Spazio colore	Cambia la gamma dei colori riproducibili.

 Otturat. lento aut.	Imposta la funzione che regola automaticamente la velocità dell'otturatore seguendo la luminosità dell'ambiente.
Registrazione audio	Imposta se registrare l'audio quando si riprende un filmato.
Livello registr. audio	Regola il livello di registrazione audio durante la registrazione dei filmati.
Timing uscita audio	Imposta il timing dell'uscita audio durante la registrazione dei filmati.
Riduz. rumore vento	Riduce il rumore del vento durante la registrazione dei filmati.
Memoria	Registra i modi o le impostazioni della fotocamera desiderati.

(Impostaz. personalizz.)

Mot. zebrato	Visualizza le strisce per regolare la luminosità.
 MF assistita	Visualizza un'immagine ingrandita quando si mette a fuoco manualmente.
Tempo ingr. mes. fu.	Imposta la durata di tempo in cui l'immagine sarà mostrata in una forma ingrandita.
Linea griglia	Imposta la visualizzazione di una linea griglia per consentire l'allineamento con il profilo di una struttura.
Vis. Livello audio	Imposta se visualizzare o meno il livello audio sullo schermo.
Revis.autom.	Imposta la revisione automatica per visualizzare l'immagine catturata dopo la ripresa.
Tasto DISP	Imposta i modi di visualizzazione dello schermo selezionabili premendo DISP sulla rotellina di controllo.
Livello eff. contorno	Intensifica il contorno dei campi a fuoco con un colore specifico quando si mette a fuoco manualmente.
Colore eff. contorno	Imposta il colore usato per la funzione di accentuazione.

Guida Impost. Espo.	Imposta la guida visualizzata quando le impostazioni dell'esposizione sono cambiate nella schermata di ripresa.
Visualizz. Live View	Imposta se riflettere o meno le impostazioni come la compensazione dell'esposizione sulla visualizzazione su schermo.
 Pre-AF	Imposta se eseguire o meno la messa a fuoco automatica prima di premere a metà il pulsante di scatto.
Impostazione zoom	Imposta se usare lo zoom immagine nitida e lo zoom digitale quando si esegue la zoomata.
FINDER/MONITOR	Imposta il metodo per cambiare tra il mirino e lo schermo.
 AEL con otturat.	Imposta se eseguire AEL quando si preme a metà il pulsante di scatto.
Imp.comp.esp.	Imposta se riflettere il valore di compensazione dell'esposizione sulla compensazione del flash.
Ord.esp.forc.	Imposta l'ordine di ripresa per l'esposizione a forcella con l'esposizione e l'esposizione a forcella con il bilanciamento del bianco.
Registrazione visi	Registra o cambia la persona a cui viene data la priorità nella messa a fuoco.
 Scrittura data	Imposta se registrare una data di ripresa sul fermo immagine.
Imp. Menu funzioni	Personalizza le funzioni visualizzate quando si preme il tasto Fn (Funzione).
Impost. person. tasti	Assegna la funzione desiderata al tasto e alla manopola.
Funz. Zoom su anello	Imposta la funzione dello zoom dell'anello manuale. Quando si seleziona [Incremento], è possibile spostare una posizione dello zoom su un passo fisso della focale.
Pulsante MOVIE	Imposta se attivare sempre il tasto MOVIE.

Blocco mano./rotel.	Imposta se disabilitare temporaneamente la manopola di controllo e la rotellina di controllo usando il tasto Fn quando si riprende. È possibile disabilitare/abilitare la manopola di controllo e la rotellina di controllo tenendo premuto il tasto Fn.
---------------------	--

(Senza fili)

Invia a Smartphone	Trasferisce le immagini per visualizzare su uno Smartphone.
Invia a Computer	Fare il backup delle immagini trasferendole su un computer collegato a una rete.
Visione su TV	È possibile visualizzare le immagini su un televisore abilitato su rete.
Ctrl. Smartphone	Riprende i fermi immagine controllando la fotocamera a distanza con uno Smartphone.
Modo Aeroplano	È possibile impostare questo dispositivo per non eseguire le comunicazioni wireless.
Pressione WPS	È possibile registrare facilmente il punto di accesso sulla fotocamera premendo il tasto WPS.
Imp. man. punt. acc.	È possibile registrare manualmente il punto di accesso.
Modif. Nome Dispos.	È possibile cambiare il nome del dispositivo in Wi-Fi Direct, ecc.
Visual. Indirizz. MAC	Visualizza l'indirizzo MAC della fotocamera.
Azzerà SSID/PW	Ripristina l'SSID e la password della connessione allo Smartphone.
Azzerà Impost. Rete	Ripristina tutte le impostazioni di rete.

(Riproduzione)

Canc.	Cancella un'immagine.
Modo visione	Imposta il modo in cui le immagini sono raggruppate per la riproduzione.
Indice immagini	Visualizza contemporaneamente più immagini.
Rotazione schermo	Imposta la direzione di riproduzione dell'immagine di registrazione.

Proiez.diapo.	Mostra una proiezione di diapositive.
Ruota	Ruota l'immagine.
 Ingrandisci	Ingrandisce le immagini di riproduzione.
Ripr. imm. ferma 4K	Emette i fermi immagine con risoluzione 4K a un televisore collegato con HDMI che supporta 4K.
Proteggi	Protegge le immagini.
Specifica stampa	Aggiunge un contrassegno per ordine di stampa su un fermo immagine.



(Impostazione)

Luminosità monitor	Imposta la luminosità dello schermo.
Luminosità mirino	Quando si usa un mirino elettronico, imposta la luminosità del mirino elettronico.
Temp. colore mirino	Imposta la temperatura del colore del mirino.
Impostazioni volume	Imposta il volume per la riproduzione dei filmati.
Segnali audio	Imposta il suono di funzionamento della fotocamera.
Impostazioni caric.	Imposta la funzione di caricamento della fotocamera quando si usa una scheda Eye-Fi.
Menu a riquadri	Imposta se visualizzare il menu a riquadri ad ogni pressione del tasto MENU.
Guida manop. modo	Attiva o disattiva la guida della manopola del modo (la spiegazione di ciascun modo di ripresa).
Canc.conferma	Imposta quale fra Cancella e Annulla è preselezionato nella schermata di conferma della cancellazione.
Visualizza la Qualità	Imposta la qualità del display.
Tempo fino a Ris. en.	Imposta la durata di tempo fino a quando la fotocamera si spegne automaticamente.
Selettore PAL/NTSC (soltanto per i modelli compatibili con 1080 50i)	Cambiando il formato televisivo del dispositivo, è possibile la ripresa in un formato diverso di filmato.
Modo dimostrativo	Attiva o disattiva la riproduzione di dimostrazione di un filmato.

Risoluzione HDMI	Imposta la risoluzione quando la fotocamera è collegata ad un televisore HDMI.
CTRL PER HDMI	Aziona la fotocamera da un televisore che supporta "BRAVIA" Sync.
Visualizz. Info HDMI	Seleziona se visualizzare o meno le informazioni sul televisore durante la connessione a un televisore compatibile con HDMI.
Collegam.USB	Imposta il metodo di collegamento USB.
Impost. LUN USB	Aumenta la compatibilità limitando le funzioni della connessione USB.
 Lingua	Seleziona la lingua.
Imp.data/ora	Imposta la data, l'ora e l'ora legale.
Impostaz. fuso orario	Imposta la posizione dell'uso.
Formatta	Formatta la scheda di memoria.
Numero file	Imposta il metodo usato per assegnare i numeri di file ai fermi immagine e ai filmati.
Selez. cartella REG	Cambia la cartella selezionata per memorizzare le immagini.
Nuova cartella	Crea una cartella nuova per memorizzare i fermi immagine e i filmati (MP4).
Nome cartella	Imposta il formato della cartella per i fermi immagine.
Recupera DB immag.	Recupera il file di database di immagini e abilita la registrazione e la riproduzione.
Visu. spaz. supporto	Visualizza il tempo di registrazione rimanente dei filmati e il numero registrabile di fermi immagine sulla scheda di memoria.
Versione	Visualizza la versione di software della fotocamera.
Ripristino impostaz.	Ripristina le impostazioni sui loro valori predefiniti.

Funzioni di “PlayMemories Home”

Il software “PlayMemories Home” consente di importare i fermi immagine e i filmati sul computer e di usarli. “PlayMemories Home” è necessario per importare i filmati AVCHD sul computer.



Importazione delle immagini dalla fotocamera

Riproduzione delle immagini importate



Condivisione delle immagini su “PlayMemories Online”



Per Windows, anche le seguenti funzioni sono disponibili.



Visualizzazione delle immagini sul calendario



Creazione dei dischi di filmati



Caricamento delle immagini sui servizi di rete

Installazione “PlayMemories Home”

È possibile installare “PlayMemories Home” dal seguente URL:
www.sony.net/pm/

Note

- Per installare “PlayMemories Home” è necessaria una connessione Internet.
- Per usare “PlayMemories Online” è necessaria una connessione Internet o altri servizi di rete. “PlayMemories Online” o altri servizi di rete potrebbero non essere disponibili in alcune nazioni o regioni.
- Per il software Mac consultare il seguente URL:
<http://www.sony.co.jp/imsoft/Mac/>
- Se il software “PMB (Picture Motion Browser)”, in dotazione con i modelli rilasciati prima del 2011, è già installato sul computer, “PlayMemories Home” lo sovrascriverà e sarà installato. Usare “PlayMemories Home”, il software successore di “PMB”.

■ Installazione di “PlayMemories Home” su un computer

1 Usando il browser Internet sul computer, andare al seguente URL, quindi cliccare su [Installa] → [Esegui].
www.sony.net/pm/

2 Seguire le istruzioni sulla schermata per completare l'installazione.

- Per i dettagli su “PlayMemories Home”, consultare la seguente pagina di assistenza di PlayMemories Home (soltanto in inglese)



<http://www.sony.co.jp/pmh-se/>

💡 Aggiunta delle funzioni disponibili a “PlayMemories Home”

Quando si collega la fotocamera al computer, le funzioni potrebbero essere aggiunte a “PlayMemories Home”. Si consiglia di collegare la fotocamera al computer anche se “PlayMemories Home” è già installato sul computer.



Note

- Non scollegare il cavo USB micro (in dotazione) dalla fotocamera mentre si visualizza la schermata operativa o la schermata di accesso. In caso contrario si potrebbero danneggiare i dati.
- Per scollegare la fotocamera dal computer, cliccare su  sul vassoio applicazioni, quindi cliccare su  (icona di scollegamento). Per Windows Vista, cliccare su  sul vassoio applicazioni.

Funzioni di “Image Data Converter”

Sotto ci sono esempi delle funzioni disponibili quando si usa “Image Data Converter”.

- È possibile modificare le immagini RAW usando più funzioni di correzione, come la curva dei toni o la nitidezza.
- È possibile regolare le immagini usando il bilanciamento del bianco, la luminosità e lo stile personale, ecc.
- È possibile salvare sul computer i fermi immagine visualizzati e modificati. Ci sono due modi per salvare le immagini RAW: salvare e lasciare come dati RAW o salvare in un formato di file universale.
- È possibile visualizzare e paragonare le immagini RAW/le immagini JPEG che sono riprese con questa fotocamera.
- È possibile classificare le immagini in cinque livelli.
- È possibile impostare l’etichetta del colore.

■ Installazione di “Image Data Converter”

1 Scaricare il software dal seguente URL e installarlo sul computer.

Windows: <http://www.sony.co.jp/imsoft/Win/>

Mac: <http://www.sony.co.jp/imsoft/Mac/>

■ Visualizzazione di “Guida di Image Data Converter”

Per i dettagli sul modo di usare “Image Data Converter”, consultare la “Guida di Image Data Converter”.

1 Per Windows:

Cliccare su [start] → [Tutti i programmi] → [Image Data Converter] → [Guida] → [Image Data Converter Ver.4].

Per Mac:

Avviare Finder → [Applicazioni] → [Image Data Converter] → [Image Data Converter Ver.4] → Nella barra del menu, scegliere “Guida” → “Guida di Image Data Converter”.

- Per Windows 8, avviare “Image Data Converter Ver.4” → Nella barra del menu, scegliere “Guida” → “Guida di Image Data Converter”.
 - Per i dettagli su “Image Data Converter”, è anche possibile consultare la “Guida” (pagina 2) della fotocamera o la seguente pagina di assistenza di “Image Data Converter” (soltanto in inglese):
<http://www.sony.co.jp/ids-se/>
-

IT

Numero di fermi immagine e tempo registrabile dei filmati



Il numero di fermi immagine e il tempo registrabile potrebbero variare a seconda delle condizioni di ripresa e della scheda memoria.

■ Fermi immagine

[ Dimen. immagine]: L: 20M

Quando [ Rapp.aspetto] è impostato su [3:2]*

Qualità \ Capacità	2 GB
Standard	295 immagini
Fine	170 immagini
Extra fine	125 immagini
RAW & JPEG	58 immagini
RAW	88 immagini

* Quando il [ Rapp.aspetto] è impostato su un'opzione diversa da [3:2], è possibile registrare più immagini rispetto al numero indicato sopra. [Tranne quando [ Qualità] è impostata su [RAW].)

Filmati

La seguente tabella indica i tempi massimi approssimativi di registrazione. Questi sono i tempi totali per tutti i file di filmato. La ripresa continua è possibile per circa 29 minuti (un limite delle caratteristiche tecniche del prodotto). Il tempo massimo di registrazione continua di un filmato nel formato MP4 (12M) è circa 15 minuti (limitato dalla restrizione di dimensione del file di 2 GB).

(h (ore), m (minuti))

Impost. registraz.	Capacità 2 GB
60i 24M(FX)/50i 24M(FX)	10 m
60i 17M(FH)/50i 17M(FH)	10 m
60p 28M(PS)/50p 28M(PS)	9 m
24p 24M(FX)/25p 24M(FX)	10 m
24p 17M(FH)/25p 17M(FH)	10 m
1440×1080 12M	15 m
VGA 3M	1 h 10 m

- Il tempo registrabile dei filmati varia perché la fotocamera è dotata di VBR (Variable Bit Rate = Velocità di trasmissione variabile), che regola automaticamente la qualità dell'immagine a seconda della scena di ripresa. Quando si registra un soggetto in movimento rapido, l'immagine è più nitida ma il tempo registrabile è minore perché maggiore memoria è necessaria per la registrazione.
Il tempo registrabile varia anche a seconda delle condizioni di ripresa, del soggetto o delle impostazioni della qualità/della dimensione dell'immagine.

Note sull'uso della fotocamera

Funzioni incorporate in questa fotocamera

- Questo manuale descrive le periferiche compatibili con 1080 60i e le periferiche compatibili con 1080 50i.
Per controllare se la fotocamera è una periferica compatibile con 1080 60i o una periferica compatibile con 1080 50i, controllare i seguenti contrassegni sul fondo della fotocamera.
Periferica compatibile con 1080 60i: 60i
Periferica compatibile con 1080 50i: 50i

- Questa fotocamera è compatibile con i filmati di formato 1080 60p o 50p. A differenza dei modi di registrazione standard finora, che registrano in un metodo interlacciato, questa fotocamera registra usando un metodo progressivo. Ciò aumenta la risoluzione e fornisce un'immagine più uniforme e più realistica.

Uso e manutenzione

Evitare di maneggiare in modo approssimativo, smontare, modificare, gli urti o gli impatti quali colpi, cadute o calpestamenti sul prodotto. Fare particolare attenzione all'obiettivo.

Note sulla registrazione/riproduzione

- Prima di iniziare a registrare, effettuare una registrazione di prova per accertarsi che la fotocamera funzioni correttamente.
- La fotocamera è progettata per essere resistente alla polvere e all'umidità, ma non è impermeabile né resistente agli spruzzi.
- Non puntare la fotocamera verso il sole o un'altra luce luminosa. Ciò può causare un malfunzionamento della fotocamera.
- Se si forma della condensa, eliminarla prima di usare la fotocamera.
- Non scuotere né urtare la fotocamera. Potrebbe causare un malfunzionamento e si potrebbe non essere in grado di registrare le immagini. Inoltre, il supporto di registrazione potrebbe diventare inutilizzabile o i dati di immagine potrebbero essere danneggiati.

Non usare/conservare la fotocamera nei seguenti luoghi

- In un luogo molto caldo, freddo o umido
In luoghi come in un'auto parcheggiata al sole, il corpo della fotocamera potrebbe deformarsi e ciò può causare un malfunzionamento.
- Conservazione alla luce diretta del sole o vicino ad un radiatore
Il corpo della fotocamera potrebbe scolorirsi o deformarsi e ciò può causare un malfunzionamento.
- In un luogo soggetto a forti vibrazioni
- Vicino ad un luogo che genera forti radioonde, emette radiazioni o è un posto molto magnetico. Altrimenti la fotocamera potrebbe non registrare o riprodurre correttamente le immagini.
- In luoghi sabbiosi o polverosi
Fare attenzione a non lasciar entrare la sabbia o la polvere nella fotocamera. Ciò può causare il malfunzionamento della fotocamera e in alcuni casi questo inconveniente non può essere riparato.

Obiettivo Carl Zeiss

La fotocamera è dotata di un obiettivo Carl Zeiss che è in grado di riprodurre immagini nitide con eccellente contrasto. L'obiettivo per la fotocamera è stato fabbricato con un sistema di garanzia della qualità certificato da Carl Zeiss in base alle norme di qualità della Carl Zeiss in Germania.

Note sullo schermo, sul mirino elettronico e sull'obiettivo

- Lo schermo e il mirino elettronico sono fabbricati usando la tecnologia ad altissima precisione e perciò oltre il 99,99% dei pixel sono operativi per l'uso effettivo. Tuttavia, dei minuscoli punti neri e/o luminosi (bianchi, rossi, blu o verdi) potrebbero apparire sullo schermo e sul mirino elettronico. Questi punti sono un risultato normale del processo di fabbricazione e non influiscono sulla registrazione.
- Fare attenzione che le dita o altri oggetti non vengano chiusi nell'obiettivo quando è in funzione.

Note sulla ripresa con il mirino

Questa fotocamera è dotata di un mirino organico elettroluminiscente con alta risoluzione ed alto contrasto. Questo mirino ottiene un ampio angolo visivo e un lungo campo visivo. Questa fotocamera è progettata per fornire un mirino facilmente visibile bilanciando appropriatamente vari elementi.

- L'immagine potrebbe essere leggermente distorta vicino agli angoli del mirino. Questo non è un malfunzionamento. Quando si desidera controllare ogni dettaglio dell'intera composizione, è anche possibile usare lo schermo LCD.
- Se si fa una panoramica con la fotocamera mentre si guarda nel mirino o si spostano gli occhi, l'immagine nel mirino potrebbe essere distorta o il colore dell'immagine potrebbe cambiare. Questa è una caratteristica dell'obiettivo o del dispositivo di visualizzazione e non si tratta di un malfunzionamento. Quando si riprende un'immagine, si consiglia di guardare l'area centrale del mirino.

Note sul flash

- Non trasportare la fotocamera tenendo il flash o usarvi forza eccessiva.
- Se l'acqua, la polvere o la sabbia penetrano nel flash aperto, si potrebbe causare un malfunzionamento.
- Fare attenzione che il dito non ostacoli quando si spinge giù il flash.

Temperatura della fotocamera

La fotocamera e il pacco batteria potrebbero riscaldarsi a causa dell'uso continuo, ma non si tratta di un malfunzionamento.

Protezione contro il surriscaldamento

Secondo la temperatura della fotocamera e del pacco batteria, si potrebbe non essere in grado di registrare i filmati o la fotocamera potrebbe spegnersi automaticamente per essere protetta.

Un messaggio si visualizzerà sullo schermo prima che la fotocamera si spenga o che non si possa più registrare i filmati. In questo caso, lasciare spenta la fotocamera e attendere finché la temperatura della fotocamera e della batteria si abbassa. Se si accende la fotocamera senza lasciar raffreddare abbastanza la fotocamera e la batteria, l'alimentazione potrebbe di nuovo disattivarsi o si potrebbe non essere in grado di registrare i filmati.

Carica del pacco batteria

Se si carica un pacco batteria che non è stato usato per molto tempo, si potrebbe non essere in grado di caricarlo fino alla capacità appropriata.

Ciò è dovuto alle caratteristiche del pacco batteria e non è un malfunzionamento. Caricare di nuovo il pacco batteria.

Avvertimento sui diritti d'autore

I programmi televisivi, i film, le videocassette ed altri materiali possono essere protetti dai diritti d'autore. La registrazione non autorizzata di tali materiali può essere contraria ai provvedimenti di legge sui diritti d'autore.

Non c'è alcuna garanzia nel caso di contenuto danneggiato o mancata registrazione

Sony non può fornire una garanzia nel caso di mancata registrazione o perdita o danni al contenuto registrato a causa di un malfunzionamento della fotocamera o del supporto di registrazione, ecc.

Pulizia della superficie della fotocamera

Pulire la superficie della fotocamera con un panno morbido leggermente inumidito con l'acqua, quindi asciugare la superficie con un panno asciutto. Per evitare danni alla finitura o al rivestimento:

– Non esporre la fotocamera a prodotti chimici quali solvente, benzina, alcol, panni monouso, insettifugo, crema solare o insetticida.

Conservazione dello schermo

- La crema per mani o la crema idratante lasciata sullo schermo potrebbe sciogliere il suo rivestimento. Se ce n'è un po' sullo schermo, pulirla immediatamente.
- Se si strofina con forza con un fazzoletto di carta o altri materiali si può danneggiare il rivestimento.
- Se impronte digitali o detriti restano attaccati allo schermo, si consiglia di togliere delicatamente qualsiasi detrito e poi di pulire lo schermo con un panno morbido.

Nota sulla LAN wireless

Non si assume alcuna responsabilità per qualsiasi danno causato da accesso non autorizzato a, o l'uso non autorizzato di, destinazioni caricate sulla fotocamera, che risultano da perdita o furto.

Nota sullo smaltimento/cessione della fotocamera

Per proteggere i dati personali, eseguire le seguenti operazioni quando si smaltisce o si cede la fotocamera.

- Ripristinare tutte le impostazioni della fotocamera eseguendo [Ripristino impostaz.] (pagina 27).
- Cancellare tutti i visi registrati delle persone da [Registrazione visi] (pagina 24).

Dati tecnici

Fotocamera

[Sistema]

Dispositivo per immagine: Sensore Exmor R CMOS da 13,2 mm × 8,8 mm (di tipo 1,0)

Numero totale di pixel della fotocamera:

Circa 20,9 megapixel

Numero effettivo di pixel della fotocamera:

Circa 20,2 megapixel

Obiettivo: Obiettivo con zoom 8,3× Carl Zeiss Vario-Sonnar T* f = 8,8 mm – 73,3 mm (24 mm – 200 mm (equivalente a una pellicola da 35 mm)) F2,8

Durante la ripresa dei filmati (16:9): 26 mm – 212 mm^{*1}

Durante la ripresa dei filmati (4:3): 31 mm – 259 mm^{*1}

^{*1} Quando [SteadyShot] è impostato su [Standard]

SteadyShot: Ottico

Controllo dell'esposizione:

Esposizione automatica, priorità del diaframma, priorità dell'otturatore, esposizione manuale, selezione scena

Bilanciamento del bianco: Automatico, luce del giorno, ombra, nuvoloso, incandescente, fluorescente (Bianco caldo/bianco freddo/giorno bianco/luce del giorno), flash, temperatura del colore/filtro del colore, personalizzato

Formato di file:

Fermi immagine: Conforme a JPEG (DCF, Exif, MPF Baseline), compatibile con RAW (Formato

Sony ARW 2.3), DPOF Filmati (Formato AVCHD): formato AVCHD Ver. 2.0 compatibile

Video: MPEG-4 AVC/H.264

Audio: Dolby Digital a 2 canali, dotato di Dolby Digital Stereo Creator

• Prodotto su licenza dei Dolby Laboratories.

Filmati (Formato MP4):

Video: MPEG-4 AVC/H.264

Audio: MPEG-4 AAC-LC a 2 canali

Supporto di registrazione: "Memory Stick PRO Duo", "Memory Stick Micro", schede SD, schede di memoria microSD

Flash: Raggio d'azione del flash (sensibilità ISO (indice di esposizione consigliato) impostata su Autom):

Da circa 1,0 m a 10,2 m

[Connettori di ingresso e uscita]

Connettore HDMI: Micropresa HDMI Terminale multiplo*:

Comunicazione USB

Comunicazione USB: Hi-Speed USB (USB 2.0)

Preso del microfono: Minipresa stereo da Ø 3,5 mm

Preso della cuffia: Minipresa stereo da Ø 3,5 mm

* Supporta il dispositivo compatibile con USB micro.

[Mirino]

Tipo: Mirino elettronico

Numero totale di punti:

1 440 000 punti

Copertura fotogrammi: 100%

Ingrandimento: 0,70 × (equivalente al formato da 35 mm) con obiettivo da 50 mm all'infinito, -1 m^{-1} (diottria)

Punto dell'occhio: A circa 23 mm dall'oculare, 21,5 mm dalla montatura dell'oculare a -1 m^{-1} (diottria)

Regolazione diottrica:
 $-4,0 \text{ m}^{-1}$ a $+3,0 \text{ m}^{-1}$ (diottria)

[Schermo]

Schermo LCD:

Drive TFT da 7,5 cm (di tipo 3,0)

Numero totale di punti:

1 228 800 punti

[Alimentazione, generali]

Alimentazione: Pacco batteria ricaricabile NP-FW50, 7,2 V
Alimentatore CA AC-UB10/
UB10B/UB10C/UB10D, 5 V

Consumo:

Circa 2,1 W (durante la ripresa con lo schermo LCD)

Circa 2,7 W (durante la ripresa con il mirino)

Temperatura di utilizzo: 0 °C a 40 °C

Temperatura di deposito:
 -20 °C a $+60 \text{ °C}$

Dimensioni (compatibile con CIPA):
129,0 mm × 88,1 mm × 102,2 mm
(L/A/P)

Peso (Conforme a CIPA) (Circa):
813 g (inclusi il pacco batteria NP-FW50, il "Memory Stick PRO Duo")

IT Microfono: Stereo

Altoparlante: Monofonico

Exif Print: Compatibile
PRINT Image Matching III:
Compatibile

[LAN wireless]

Standard supportato:

IEEE 802.11 b/g/n

Frequenza: 2,4GHz

Protocolli di sicurezza supportati:

WEP/WPA-PSK/WPA2-PSK

Metodo di configurazione: WPS (Wi-Fi Protected Setup) / manuale

Metodo di accesso: Modo dell'infrastruttura

Conforme con NFC: NFC Forum Type 3 Tag

Alimentatore CA AC-UB10/ UB10B/UB10C/UB10D

Alimentazione: Da 100 V a 240 V CA,
50 Hz/60 Hz, 70 mA

Tensione in uscita: 5 V CC, 0,5 A

Temperatura di utilizzo: 0 °C a 40 °C

Temperatura di deposito:
 -20 °C a $+60 \text{ °C}$

Dimensioni (circa):

50 mm × 22 mm × 54 mm (L/A/P)

Pacco batteria ricaricabile NP-FW50

Tipo di batteria: Batteria agli ioni di litio

Tensione massima: 8,4 V CC

Tensione nominale: 7,2 V CC

Tensione massima di carica: 8,4 V CC

Corrente massima di carica: 1,02 A

Capacità: Tipico 7,7 Wh (1 080 mAh)
Minimo 7,3 Wh (1 020 mAh)

Dimensioni massime (circa):

31,8 mm × 18,5 mm × 45 mm
(L/A/P)

Il formato e i dati tecnici sono soggetti a modifiche senza preavviso.

Marchi di fabbrica

- I seguenti marchi sono marchi di fabbrica della Sony Corporation.
Cyber-shot, “Cyber-shot”, “Memory Stick XC-HG Duo”, “Memory Stick PRO Duo”, “Memory Stick PRO-HG Duo”, “Memory Stick Duo”, “Memory Stick Micro”, “PlayMemories Home”, logo di “PlayMemories Home”, “PlayMemories Online”, logo di “PlayMemories Online”, “PlayMemories Mobile”, logo di “PlayMemories Mobile”
- Il logo di “AVCHD Progressive” e “AVCHD Progressive” sono marchi di fabbrica della Panasonic Corporation e della Sony Corporation.
- Dolby e il simbolo della doppia D sono marchi di fabbrica di Dolby Laboratories.
- I termini HDMI e HDMI High-Definition Multimedia Interface e il logo di HDMI sono marchi di fabbrica o marchi di fabbrica registrati di HDMI Licensing LLC negli Stati Uniti e in altre nazioni.
- Windows è un marchio di fabbrica registrato di Microsoft Corporation negli Stati Uniti e/o in altre nazioni.
- Mac è un marchio di fabbrica registrato di Apple Inc.
- iOS è un marchio di fabbrica registrato o un marchio di fabbrica di Cisco Systems, Inc. e/o delle sue filiali negli Stati Uniti e in certe altre nazioni.
- iPhone e iPad sono marchi di fabbrica di Apple Inc., registrati negli Stati Uniti e in altre nazioni.
- Il logo di SDXC è un marchio di fabbrica di SD-3C, LLC.

- Android, Google Play sono marchi di fabbrica di Google Inc.
- Wi-Fi, il logo di Wi-Fi, Wi-Fi PROTECTED SET-UP sono marchi di fabbrica registrati della Wi-Fi Alliance.
- Il contrassegno N è un marchio di fabbrica o un marchio di fabbrica registrato di NFC Forum, Inc. negli Stati Uniti e in altre nazioni.
- DLNA e DLNA CERTIFIED sono marchi di fabbrica della Digital Living Network Alliance.
- Facebook e il logo “f” sono marchi di fabbrica o marchi di fabbrica registrati di Facebook, Inc.
- YouTube e il logo di YouTube sono marchi di fabbrica o marchi di fabbrica registrati di Google Inc.
- Eye-Fi è un marchio di fabbrica di Eye-Fi, Inc.
- Inoltre i nomi del sistema e dei prodotti usati in questo manuale sono generalmente marchi di fabbrica o marchi di fabbrica registrati dei loro elaboratori o produttori. Tuttavia, i simboli TM o ® non sono usati in tutti i casi in questo manuale.

Ulteriori informazioni su questo prodotto e risposte alle domande più comuni sono reperibili sul nostro sito Web di Assistenza Clienti.

<http://www.sony.net/>

Para saber más sobre la cámara (“Guía de Ayuda”)



La “Guía de Ayuda” es un manual on-line. Consúltela para ver instrucciones exhaustivas sobre las muchas funciones de la cámara.

- ① Acceda a la página de atención al cliente de Sony.
<http://www.sony.net/SonyInfo/Support/>
- ② Seleccione su país o región.
- ③ Busque el nombre del modelo de su cámara en la página de atención al cliente.
 - Compruebe el nombre del modelo en la parte inferior de su cámara.

Visionado de la guía

Esta cámara está equipada con una guía de instrucciones incorporada.

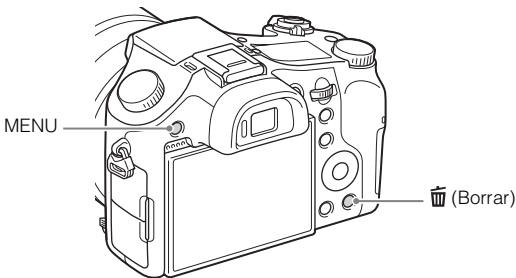

Guía en la cámara

La cámara visualiza explicaciones para los elementos de MENU y los valores de los ajustes.

- ① Pulse el botón MENU o el botón Fn (Función).
- ② Seleccione el elemento deseado, después pulse el botón  (Borrar).

POR FAVOR LEA DETALLADAMENTE ESTE MANUAL DE INSTRUCCIONES ANTES DE CONECTAR Y OPERAR ESTE EQUIPO.

RECUERDE QUE UN MAL USO DE SU APARATO PODRÍA ANULAR LA GARANTÍA.

DSC-RX10 Model No. WW808143

ES

AVISO

Para reducir el riesgo de incendio o descarga eléctrica, no exponga la unidad a la lluvia ni a la humedad.

INSTRUCCIONES DE SEGURIDAD IMPORTANTES

-GUARDE ESTAS INSTRUCCIONES

PELIGRO

PARA REDUCIR EL RIESGO DE INCENDIO O DESCARGA ELÉCTRICA, SIGA ATENTAMENTE ESTAS INSTRUCCIONES

PRECAUCIÓN

Batería

Si la batería se manipula indebidamente, puede explotar y causar un incendio o provocarle quemaduras químicas. Tenga en cuenta las siguientes precauciones.

- No desmonte el producto.
- No aplaste ni exponga la batería a impactos tales como golpes o caídas, ni la deje caer o la pise.
- No provoque un cortocircuito en la batería ni permita que objetos metálicos entren en contacto con sus terminales.
- No exponga la batería a temperaturas superiores a 60 °C como a la luz solar directa, o en el interior de un automóvil estacionado al sol.
- No la incinere ni la arroje al fuego.
- No manipule baterías de iones de litio dañadas o con fugas.
- Asegúrese de cargar la batería con un cargador de baterías original de Sony o con un dispositivo que pueda cargarla.
- Mantenga la batería fuera del alcance de niños pequeños.
- Mantenga la batería seca.

- Sustitúyala únicamente por otra del mismo tipo o equivalente recomendada por Sony.
- Deshágase de la batería usada lo antes posible según el procedimiento que se describe en las instrucciones.

Adaptador de alimentación de ca (FUENTE DE ALIMENTACIÓN)

Utilice una toma de corriente de la pared cercana cuando utilice el adaptador de alimentación de ca (FUENTE DE ALIMENTACIÓN). Desconecte el adaptador de alimentación de ca (FUENTE DE ALIMENTACIÓN) de la toma de corriente de la pared inmediatamente si se produce algún malfuncionamiento mientras utiliza el aparato.

Atención para los clientes en Europa

Aviso para los clientes de países en los que se aplican las directivas de la UE

Fabricante: Sony Corporation, 1-7-1 Konan Minato-ku Tokyo, 108-0075 Japón

Para la conformidad del producto en la UE: Sony Deutschland GmbH, Hedelfinger Strasse 61, 70327 Stuttgart, Alemania



Por medio de la presente Sony Corporation declara que esta Cámara fotográfica digital WW808143 cumple con los requisitos esenciales y cualesquiera otras disposiciones aplicables o exigibles de la Directiva 1999/5/CE. Para mayor información, por favor consulte el siguiente URL:

<http://www.compliance.sony.de/>

Aviso

Si la electricidad estática o el electromagnetismo interrumpen la transmisión de datos (fallo), reinicie la aplicación o desconecte el cable de comunicación (USB, etc.) y vuelva a conectarlo.

Este producto ha sido probado y cumple con los límites estipulados por el reglamento EMC para utilizar cables de conexión de menos de 3 metros de longitud.

Los campos electromagnéticos a frecuencias específicas podrán influir en la imagen y el sonido de esta unidad.

I Tratamiento de los equipos eléctricos y electrónicos al final de su vida útil (aplicable en la Unión Europea y en países europeos con sistemas de tratamiento selectivo de residuos)



Este símbolo en el equipo o en su embalaje indica que el presente producto no puede ser tratado como residuos doméstico normal. Debe entregarse en el correspondiente punto de recogida de equipos eléctricos y electrónicos. Al asegurarse de que este producto se desecha correctamente, usted ayuda a prevenir las consecuencias potencialmente negativas para el medio ambiente y la salud humana que podrían derivarse de la incorrecta manipulación en el momento de deshacerse de este producto. El reciclaje de materiales ayuda a conservar los recursos

naturales. Para recibir información detallada sobre el reciclaje de este producto, póngase en contacto con el ayuntamiento, el punto de recogida más cercano o el establecimiento donde ha adquirido el producto.

I Tratamiento de las baterías al final de su vida útil (aplicable en la Unión Europea y en países europeos con sistemas de tratamiento selectivo de residuos)



Este símbolo en la batería o en el embalaje indica que la batería proporcionada con este producto no puede ser tratada como un residuo doméstico normal.

En algunas baterías este símbolo puede utilizarse en combinación con un símbolo químico. El símbolo químico del mercurio (Hg) o del plomo (Pb) se añadirá si la batería contiene más del 0,0005% de mercurio o del

0,004% de plomo.

Al asegurarse de que estas baterías se desechan correctamente, usted ayuda a prevenir las consecuencias potencialmente negativas para el medio ambiente y la salud humana que podrían derivarse de la incorrecta manipulación en el momento de deshacerse de la batería. El reciclaje de materiales ayuda a conservar los recursos naturales.

En el caso de productos que por razones de seguridad, rendimiento o mantenimiento de datos sea necesaria una conexión permanente con la batería incorporada, esta batería solo deberá ser reemplazada por personal técnico cualificado para ello.

Para asegurarse de que la batería será tratada correctamente, entregue el producto al final de su vida útil en un punto de recogida para el reciclado de aparatos eléctricos y electrónicos.

Para las demás baterías, consulte la sección donde se indica cómo extraer la batería del producto de forma segura. Deposite la batería en el correspondiente punto de recogida para el reciclado de baterías.

Para recibir información detallada sobre el reciclaje de este producto o de la batería, póngase en contacto con el ayuntamiento, el punto de recogida más cercano o el establecimiento donde ha adquirido el producto.

AVISO IMPORTANTE PARA COFETEL

La operación de este equipo está sujeta a las siguientes dos condiciones: (1) es posible que este equipo o dispositivo no cause interferencia perjudicial y (2) este equipo o dispositivo debe aceptar cualquier interferencia, incluyendo la que pueda causar su operación no deseada.

Para consultar la información relacionada al número del certificado de COFETEL, refiérase a la etiqueta del empaque y/o del producto.

Comprobación de los artículos suministrados

El número entre paréntesis indica el número de piezas.

- Cámara (1)
- Batería recargable NP-FW50 (1)
- Cable micro USB (1)
- Adaptador de alimentación de ca (FUENTE DE ALIMENTACIÓN) AC-UB10/UB10B/UB10C/UB10D (1)
- Cable de alimentación (no suministrado en EE.UU. y Canadá) (1)
- Correa de bandolera (1)
- Tapa del objetivo (1)
- Parasol del objetivo (1)
- Tapa de zapata (1) (colocada en la cámara)
- Caperuza de ocular (1) (colocada en la cámara)
- Manual de instrucciones (este manual) (1)

Identificación de las partes

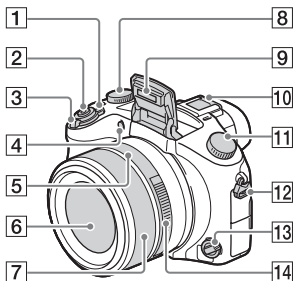

- 1** Interruptor ON/OFF (Alimentación)
- 2** Botón del disparador
- 3** Para tomar imagen: Palanca W/T (zoom)
Para visualizar: Palanca (Índice)/Palanca de zoom de reproducción
- 4** Luz del autodisparador/ Iluminador AF
- 5** Índice de abertura
- 6** Objetivo
- 7** Anillo manual
- Puede accionar el zoom utilizando el anillo manual cuando esté en modo de enfoque automático. Puede ajustar el enfoque utilizando el anillo manual cuando esté en modo de enfoque manual o en modo de enfoque manual directo.
- 8** Dial de compensación de exposición
- 9** Flash
- 10** Zapata de interfaz múltiple*

- 11** Dial de modo
AUTO (Modo automático)/
P (Programa auto.)/
A (Priorid. abertura)/**S** (Prior. tiempo expos.)/**M** (Exposición manual)/**1/2** (Recuperar memoria)/ (Película)/
 (Barrido panorámico)/
SCN (Selección escena)
- 12** Gancho para la correa de bandolera
- 13** Dial de modo de enfoque
- 14** Anillo de abertura

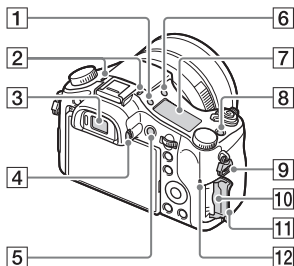





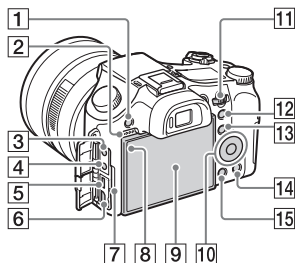

- 1** Botón (Iluminación del panel de visualización)
- 2** Micrófono
- 3** Visor
- 4** Dial de ajuste de dioptrías
- 5** Botón MOVIE (Película)
- 6** Botón (extracción de flash)
- 7** Panel de visualización
- 8** Botón C (Personalizado)

ES

- 9 Gancho para la correa de bandolera
- 10 Ranura de tarjeta de memoria
- 11 Tapa de la tarjeta de memoria
- 12 Luz de acceso



- 1 Botón MENU
- 2 Altavoz
- 3 Toma  (Micrófono)
 - Cuando se conecta un micrófono externo, la cámara cambia del micrófono interno al micrófono externo. Si el micrófono externo es de los que se alimenta/es del tipo, la alimentación del micrófono será suministrará por la cámara.
- 4 Toma  (Auriculares)
- 5 Terminal múltiple
 - Admite dispositivo compatible con micro USB.
- 6 Microtoma HDMI
- 7 Luz de carga
- 8 Sensor de luz
- 9 Pantalla LCD
- 10 Rueda de control
- 11 Dial de control

- 12 Para tomar imagen: Botón AEL (Bloqueo AE)
Para visualizar: Botón  (Zoom de reproducción)
- 13 Para tomar imagen: Botón Fn (Función)
Para visualizar:  (Botón Enviar a smartphone)
- 14 Botón  (Borrar/Guía en la cámara)
- 15 Botón  (Reproducción)

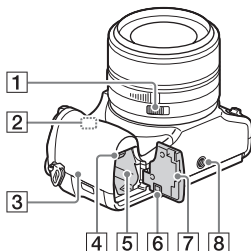

- 1 Conmutador de presión de apertura
 - Ajuste el conmutador de presión de apertura a OFF cuando tome películas. Si cambia el valor de la apertura mientras está tomando una película con el conmutador de presión de apertura ajustado a ON, el sonido del anillo de apertura se grabará.
- 2 Sensor de Wi-Fi (incorporado)

- 3** **N** (marca N)
- Toque la marca cuando conecte la cámara a un smartphone equipado con la función NFC.
 - NFC (Near Field Communication) es un estándar internacional de la tecnología de comunicación inalámbrica de corto alcance.

4 Palanca de expulsión de la batería

5 Ranura de inserción de la batería

- 6** Cubierta de la placa de conexión
- Utilice esto cuando use un adaptador de alimentación de ca AC-PW20 (se vende por separado). Inserte la placa de conexión en el compartimiento de la batería, y después pase el cable a través de la cubierta de la placa de conexión como se muestra abajo.

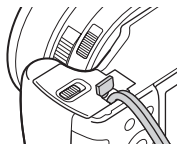

- Asegúrese de que el cable no queda pinzado cuando cierre la cubierta.
- 7** Tapa de la batería
- 8** Orificio roscado para trípode
- Utilice un trípode con un tornillo de menos de 5,5 mm de largo. De lo contrario, no podrá sujetar firmemente la cámara, y es posible que la cámara se dañe.

* Para más detalles sobre accesorios compatibles para la zapata de interfaz múltiple, visite el sitio web de Sony, o consulte con el distribuidor de Sony o con la oficina de servicio local autorizada de Sony. También puede utilizar accesorios que sean compatibles con la zapata para accesorios. Las operaciones con accesorios de otros fabricantes no están garantizadas.



Inserción de la batería

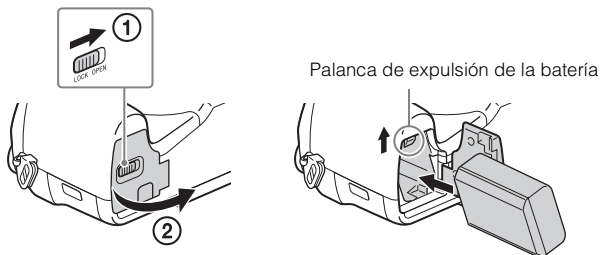

1 Abra la tapa.

2 Inserte la batería.

- Mientras pulsa la palanca de expulsión de la batería, inserte la batería como se muestra en la ilustración. Asegúrese de que la palanca de expulsión de la batería se bloquea después de insertarla.
- El cerrar la tapa con la batería insertada incorrectamente podrá dañar la cámara.

Carga de la batería

Para clientes en EE.UU. y Canadá

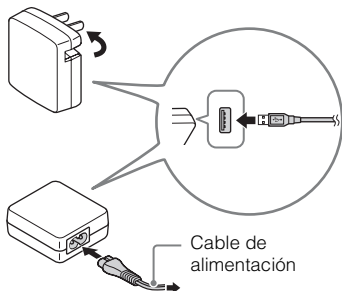

Para clientes en países/regiones distintos de EE.UU. y Canadá

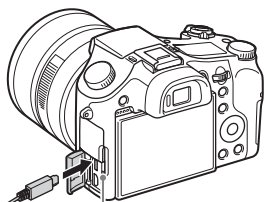

Luz de carga
Iluminada: Cargando
Apagada: La carga ha terminado
Parpadea:
Error de carga o carga detenida temporalmente porque la cámara no se encuentra dentro del rango de temperatura apropiado

1 Conecte la cámara al adaptador de alimentación de ca (suministrado), utilizando el cable micro USB (suministrado).

2 Conecte el adaptador de alimentación de ca a la toma de corriente de la pared.

La luz de carga se ilumina en color naranja, y comienza la carga.

- Apague la cámara mientras carga la batería.
- Puede cargar la batería incluso cuando esté parcialmente cargada.
- Cuando la luz de carga parpadee y la carga no haya finalizado, extraiga la batería y vuelva a insertarla.

Notas

- Si la luz de carga de la cámara parpadea cuando el adaptador de alimentación de ca está conectado a la toma de corriente de la pared, indica que la carga se ha detenido temporalmente porque la temperatura está fuera del rango recomendado. Cuando la temperatura vuelve dentro del rango apropiado, se reanuda la carga. Le recomendamos cargar la batería a una temperatura ambiente de entre 10 °C a 30 °C
- Es posible que la batería no se cargue eficazmente si la sección del terminal de la batería está sucia. En este caso, quite el polvo ligeramente utilizando un paño suave o un bastoncillo de algodón para limpiar la sección del terminal de la batería.
- Conecte el adaptador de alimentación de ca (suministrado) a la toma de corriente de la pared más cercana. Si se produce algún mal funcionamiento mientras se utiliza el adaptador de alimentación de ca, desenchufe la clavija de la toma de corriente de la pared inmediatamente para desconectarlo de la fuente de alimentación.
- Cuando termine la carga, desconecte el adaptador de alimentación de ca de la toma de corriente de la pared.
- Asegúrese de utilizar solamente baterías, cable micro USB (suministrado) y adaptador de alimentación de ca (suministrado) de la marca Sony genuinos.
- Durante la toma/reproducción no se suministrará alimentación si la cámara está conectada a una toma de corriente de la pared con el adaptador de alimentación de ca suministrado. Para suministrar alimentación a la cámara durante la toma/reproducción, utilice el adaptador de alimentación de ca AC-PW20 (se vende por separado).

■ Tiempo de carga (Carga completa)

El tiempo de carga es de aproximadamente 310 minutos utilizando el adaptador de alimentación de ca (suministrado).

Notas

- El tiempo de carga de arriba se aplica cuando se carga una batería completamente agotada a una temperatura de 25 °C
La carga podrá llevar más tiempo dependiendo de las condiciones de utilización y las circunstancias.

■ Carga conectando a un ordenador

La batería se puede cargar conectando la cámara a un ordenador utilizando el cable micro USB.

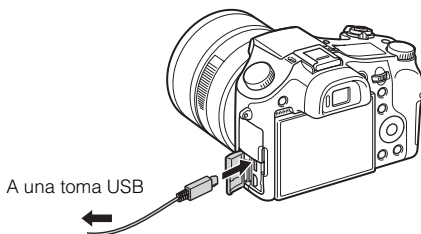

ES

Notas

- Tenga en cuenta los puntos siguientes cuando cargue a través de un ordenador:
 - Si conecta la cámara a un ordenador portátil que no está conectado a la fuente de corriente, el nivel de la batería del portátil disminuirá. No cargue durante un periodo de tiempo prolongado.
 - No encienda/apague o reinicie el ordenador, ni lo reanude desde el modo de ahorro de energía cuando se encuentre establecida una conexión USB entre el ordenador y la cámara. Podría ocasionar un mal funcionamiento de la cámara. Antes de encender/apagar, o reiniciar el ordenador o reanudarlo desde el modo de ahorro de energía, desconecte la cámara y el ordenador.
 - No existen garantías para la carga utilizando un ordenador de diseño particular o un ordenador modificado.

■ Duración de la batería y número de imágenes que se pueden grabar y reproducir

		Duración de la batería	Número de imágenes
Tomar (imágenes fijas)	Pantalla LCD	Aprox. 210 minuto	Aprox. 420 imágenes
	Visor	Aprox. 170 minuto	Aprox. 340 imágenes
Tomar película normal	Pantalla LCD	Aprox. 70 minuto	—
	Visor	Aprox. 70 minuto	—
Tomar película continua	Pantalla LCD	Aprox. 145 minuto	—
	Visor	Aprox. 145 minuto	—
Ver (imágenes fijas)		Aprox. 315 minuto	Aprox. 6 300 imágenes

Notas

- El número de imágenes arriba indicado se aplica cuando la batería está completamente cargada. El número de imágenes podrá disminuir dependiendo de las condiciones de uso.
- El número de imágenes que se puede grabar es cuando las tomas se hacen en las condiciones siguientes:
 - Utilización de “Memory Stick PRO Duo” (Mark2) de Sony (se vende por separado)
 - La batería se utiliza a una temperatura ambiente de 25 °C
 - [Calidad visual] está ajustado a [Estándar]
- El número para “Tomar (imágenes fijas)” está basado en el estándar CIPA, y es tomando imágenes en las condiciones siguientes: (CIPA: Camera & Imaging Products Association)
 - DISP está ajustado a [Mostrar toda info.].
 - Tomando una imagen cada 30 segundo.
 - Se cambia el zoom alternativamente entre los extremos W y T.
 - El flash destella una de cada dos veces.
 - La alimentación se activa y desactiva una vez cada diez veces.
- Los números de minutos para toma de película están basados en el estándar CIPA, y se obtienen tomando en las condiciones siguientes:
 -  Grabar ajuste]: 60i 17M(FH)/50i 17M(FH)
 - Tomar película normal: La duración de la batería está basada iniciando/deteniendo la toma, usando el zoom, apagando/encendiendo la cámara, etc., continuamente.
 - Tomar película continua: La duración de la batería está basada tomando película sin parar hasta alcanzar el límite (29 minuto), y continuando después pulsando el botón MOVIE otra vez. Otras funciones, tal como el zoom, no se utilizan.

Inserción de una tarjeta de memoria (se vende por separado)

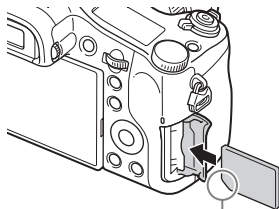
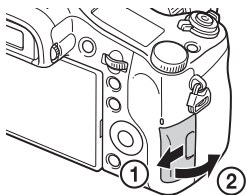

ES

Asegúrese de que la esquina cortada está orientada correctamente.

1 Abra la tapa.

2 Inserte la tarjeta de memoria (se vende por separado).

- Con la esquina cortada orientada como en la ilustración, inserte la tarjeta de memoria hasta que encaje en su sitio con un chasquido.

3 Cierre la tapa.

■ Tarjetas de memoria que se pueden utilizar

	Tarjeta de memoria	Para imágenes fijas	Para películas
A	Memory Stick XC-HG Duo	✓	✓
	Memory Stick PRO Duo	✓	✓ (Mark2 solamente)
	Memory Stick PRO-HG Duo	✓	✓
B	Memory Stick Micro (M2)	✓	✓ (Mark2 solamente)
C	Tarjeta de memoria SD	✓	✓ (Clase 4 o más rápida)
	Tarjeta de memoria SDHC	✓	✓ (Clase 4 o más rápida)
	Tarjeta de memoria SDXC	✓	✓ (Clase 4 o más rápida)
D	Tarjeta de memoria microSD	✓	✓ (Clase 4 o más rápida)
	Tarjeta de memoria microSDHC	✓	✓ (Clase 4 o más rápida)
	Tarjeta de memoria microSDXC	✓	✓ (Clase 4 o más rápida)

- En este manual, los productos en la tabla se conocen colectivamente con el nombre siguiente:

A: “Memory Stick PRO Duo”

B: “Memory Stick Micro”

C: Tarjeta SD

D: Tarjeta de memoria microSD

Notas

- Cuando utilice “Memory Stick Micro” o tarjetas de memoria microSD con esta cámara, asegúrese de utilizar el adaptador apropiado.

■ Para extraer la tarjeta de memoria/batería

Tarjeta de memoria: Empuje la tarjeta de memoria hacia dentro una vez para expulsar la tarjeta de memoria.

Batería: Deslice la palanca de expulsión de la batería. Asegúrese de no dejar caer la batería.

Notas

- No extraiga nunca la tarjeta de memoria/batería cuando la luz de acceso (página 7) esté encendida. Esto podría ocasionar daño a los datos en la tarjeta de memoria.

Ajuste del reloj

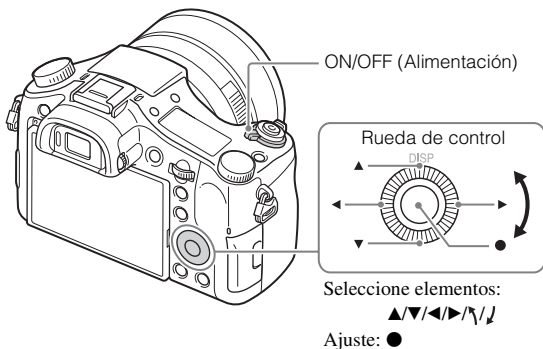

ES

- 1** Ajuste el interruptor ON/OFF (Alimentación) a ON.
Cuando encienda la cámara por primera vez se visualizará el ajuste de Fecha y Hora.
 - Es posible que lleve algún tiempo en conectarse la alimentación y permitir realizar operaciones.
- 2** Compruebe que está seleccionado [Intro] en la pantalla, después pulse ● en la rueda de control.
- 3** Seleccione un lugar geográfico deseado siguiendo las instrucciones en pantalla, después pulse ●.
- 4** Ajuste [Horario verano], [Fecha/Hora] y [Formato de fecha], después pulse ●.
 - Cuando se ajusta [Fecha/Hora], medianoche corresponde a 12:00 AM, y mediodía a 12:00 PM.
- 5** Compruebe que está seleccionado [Intro], después pulse ●.

Toma de imágenes fijas/películas

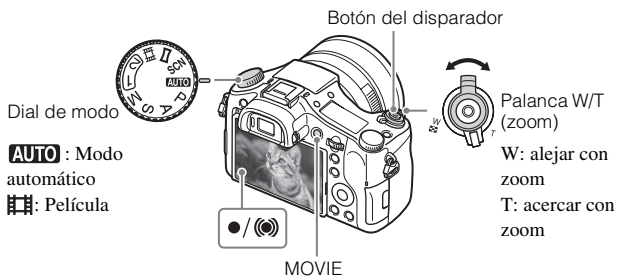

Toma de imágenes fijas

- 1 Pulse el botón del disparador hasta la mitad para enfocar.
Cuando la imagen está enfocada, suena un pitido y se ilumina el indicador ● o (●).
● o (●).
- 2 Pulse el botón del disparador a fondo para tomar una imagen.

Toma de películas

- 1 Pulse el botón MOVIE (Película) para comenzar a grabar.
 - Utilice la palanca W/T (zoom) para cambiar la escala del zoom.
- 2 Pulse el botón MOVIE otra vez para detener la grabación.

Notas

- No levante el flash manualmente. Ello podría ocasionar un mal funcionamiento.
- Cuando utilice la función del zoom mientras toma una película, se grabará el sonido del funcionamiento de la cámara. Es posible que también se grabe el sonido del botón MOVIE funcionando cuando termine la grabación de película.

- Se puede tomar película continuamente durante 29 minutos aproximadamente de una vez con los ajustes predeterminados de la cámara y cuando la temperatura ambiente es de aproximadamente 25 °C
- Cuando termine la grabación de película, puede volver a grabar pulsando el botón MOVIE otra vez. Es posible que la grabación se detenga para proteger la cámara dependiendo de la temperatura ambiente.

Visualización de imágenes

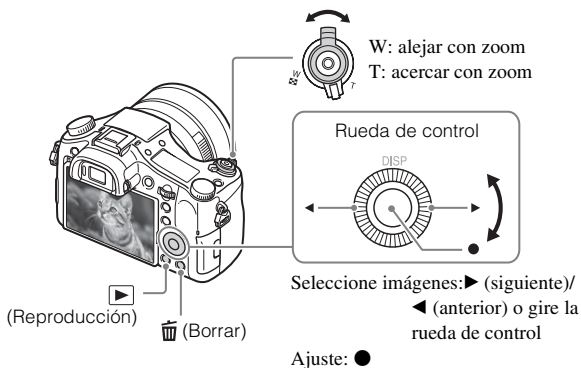

1 Pulse el botón ▶ (Reproducción).

■ Selección de la imagen siguiente/anterior

Seleccione una imagen pulsando ▶ (siguiente)/◀ (anterior) de la rueda de control o girando la rueda de control. Pulse ● en el centro de la rueda de control para ver películas.

■ Eliminación de una imagen

- 1 Pulse el botón 🗑️ (Borrar).
- 2 Seleccione [Borrar] con ▲ de la rueda de control, después pulse ●.

■ Para volver a la toma de imágenes

Pulse el botón del disparador hasta la mitad.

Presentación de otras funciones

Las otras funciones se pueden realizar utilizando la rueda de control, el botón MENU, etc.

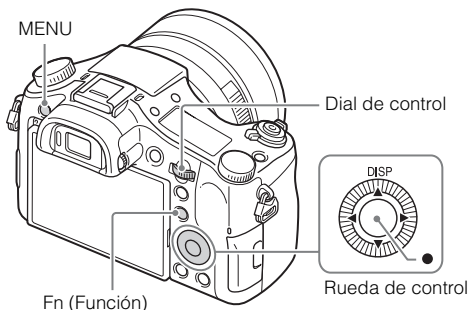

■ Rueda de control

DISP (Mostrar contenido): Le permite cambiar la visualización en la pantalla.

● (AF en los ojos): Enfoca los ojos de una persona mientras usted pulsa el botón. Tome imágenes pulsando el botón disparador mientras está siendo pulsado ●.

■ Botón Fn (Función)

Le permite registrar 12 funciones e invocar esas funciones cuando toma imágenes.







- ① Pulse el botón Fn (Función).
- ② Seleccione la función deseada pulsando ▲/▼/◀/▶ de la rueda de control.
- ③ Seleccione el valor del ajuste girando la rueda de control.









■ Dial de control

Puede cambiar instantáneamente el ajuste apropiado para cada modo de toma simplemente girando el dial de control.

■ Elementos del menú



📷 (Ajustes de cámara)



 Tamaño imagen	Selecciona el tamaño de las imágenes fijas.
 Relación aspecto	Selecciona la relación de aspecto para las imágenes fijas.
 Calidad	Ajusta la calidad de imagen para las imágenes fijas.
Panorama: tamaño	Selecciona el tamaño de las imágenes panorámicas.
Panorama: dirección	Ajusta la dirección de toma para las imágenes panorámicas.
 Formato archivo	Selecciona el formato de archivo de película.
 Grabar ajuste	Selecciona el tamaño del fotograma de película grabado.
Modo manejo	Ajusta el modo de manejo, tal como para la toma continua.
Modo flash	Establece los ajustes del flash.
Compensac. flash	Ajusta la intensidad del destello del flash.
Reducción ojos rojos	Reduce el efecto ojos rojos causado por el flash.
Área de enfoque	Selecciona el área de enfoque.
 Iluminador AF	Ajusta el iluminador AF, que proporciona luz en entornos oscuros para facilitar el enfoque.
ISO	Ajusta la sensibilidad luminosa.
Filtro ND	Ajusta la función que reduce la cantidad de luz. Puede ajustar un tiempo de exposición más largo, reducir el valor de la abertura, etc.
Modo medición	Selecciona el modo de medición que establece la parte del motivo que va a medirse para determinar la exposición.
Balance blanco	Ajusta los tonos de color de una imagen.
DRO/HDR automát.	Compensa automáticamente el brillo y contraste.
Estilo creativo	Selecciona el procesamiento de imagen deseado.
Efecto de foto	Selecciona el filtro de efecto deseado para lograr una expresión más impresionante y artística.

Amplific. enfoque	Amplía la imagen antes de hacer la toma para que pueda comprobar el enfoque en detalle.
 RR Exp.Larga	Ajusta el procesamiento de reducción de ruido para tomas con un tiempo de exposición de 1/3 de segundo o más.
 RR ISO Alta	Ajusta el procesamiento de reducción de ruido para toma de imágenes de alta sensibilidad.
AF de bloqueo	Ajusta la función para seguir un motivo y continuar enfocando.
Sonrisa/Detec. cara	Selecciona la detección de caras y hace varios ajustes automáticamente. Ajusta el accionamiento automático del obturador para cuando se detecta una sonrisa.
 Efecto piel suave	Ajusta el Efecto piel suave y el nivel del efecto.
 Encuadre autom.	Analiza la escena cuando se capturan caras, primeros planos, o motivos seguidos con la función AF de bloqueo, y automáticamente recorta y guarda otra copia de la imagen con una composición más impresionante.
Modo automático	Puede tomar seleccionando Auto. inteligente o bien Automático superior.
Selección escena	Selecciona ajustes predeterminados para adaptarlos a diversas condiciones de escena.
Película	Selecciona el modo de exposición de acuerdo con el motivo o el efecto.
 SteadyShot	Ajusta SteadyShot para tomar imágenes fijas. Reduce el desenfoque del movimiento de la cámara cuando se toma sujetando la cámara con la mano.
 SteadyShot	Ajusta SteadyShot para tomar películas.
 Rango color	Cambia la gama de colores reproducibles.
 Auto obtur. lento	Ajusta la función que automáticamente regula el tiempo de exposición siguiendo el brillo del entorno.
Grabación de sonido	Ajusta si debe grabarse audio cuando se toma una película.
Nivel grabac. audio	Ajusta el nivel de grabación de audio durante la grabación de película.

Tiempo Salid. Audio	Ajusta el momento de la salida de audio durante la grabación de película.
Reducc. ruido viento	Reduce el ruido del viento durante la grabación de película.
Memoria	Registra los modos o ajustes de la cámara deseados.

(Ajustes personalizad.)

Cebra	Visualiza franjas para ajustar el brillo.
 Asistencia MF	Visualiza una imagen ampliada cuando se enfoca manualmente.
Tiempo aum. enfoq.	Ajusta el tiempo que será mostrada la imagen en forma ampliada.
Línea de cuadrícula	Ajusta la visualización de una línea de cuadrícula para permitir la alineación con el contorno de una estructura.
Visual. nivel aud.	Ajusta si se visualiza o no el nivel de audio en la pantalla.
Rev. automática	Ajusta la revisión automática para visualizar la imagen capturada después de la toma.
Botón DISP	Ajusta los modos de visualización en pantalla que se pueden seleccionar pulsando DISP de la rueda de control.
Nivel de resalte	Realza el contorno de las gamas de enfoque con un color específico cuando se enfoca manualmente.
Color de resalte	Ajusta el color utilizado para la función de resalte.
Guía ajuste exposic.	Ajusta la guía que se visualiza cuando se cambian ajustes de exposición en la pantalla de toma.
Visualiz. en directo	Ajusta si se reflejan o no los ajustes tales como la compensación de exposición en la visualización en pantalla.
 Pre-AF	Ajusta si se realiza o no el enfoque automático antes de pulsar hasta la mitad el botón disparador.
Ajuste de zoom	Ajusta si se utilizan el zoom de imagen clara y el zoom digital cuando se acciona el zoom.

FINDER/MONITOR	Ajusta el método para cambiar entre el visor y la pantalla.
 AEL con obturad.	Ajusta si se realiza AEL cuando se pulsa hasta la mitad el botón disparador.
Ajust.comp.exp.	Ajusta si se refleja el valor de la compensación de exposición en la compensación de flash.
Orden var.exp.	Ajusta el orden de toma para variación de exposición y variación de balance blanco.
Registro de rostros	Registra o cambia la persona a la que se dará prioridad en el enfoque.
 Inscribir fecha	Ajusta si debe grabarse la fecha de una toma en la imagen fija.
Ajustes menú func.	Personaliza las funciones visualizadas cuando se pulsa el botón Fn (Función).
Ajuste tecla person.	Asigna la función deseada a botones y diales.
Func. Zoom en anillo	Ajusta la función de zoom del anillo manual. Cuando seleccione [Paso], puede mover una posición de zoom a una posición fija de la distancia focal.
Botón MOVIE	Ajusta si se activa siempre el botón MOVIE.
Bloqueo dial/rueda	Ajusta si se inhabilitan temporalmente el dial de control y la rueda de control utilizando el botón Fn cuando se hace la toma. Puede inhabilitar/habilitar el dial de control y la rueda de control manteniendo pulsado el botón Fn.

(Inalámbrico)

Enviar a smartphone	Transfiere imágenes para visualizar en un smartphone.
Enviar a ordenador	Hace una copia de seguridad de las imágenes transfiriéndolas a un ordenador conectado a una red.
Ver en TV	Puede ver imágenes en un televisor que permita acceso a la red.
Ctrl con smartphone	Toma imágenes fijas controlando la cámara a distancia con un smartphone.

Modo avión	Puede ajustar este dispositivo para que no realice comunicaciones inalámbricas.
WPS Push	Puede registrar el punto de acceso para la cámara fácilmente pulsando el botón WPS.
Conf. punto acceso	Puede registrar su punto de acceso manualmente.
Edit. Nombre Dispos.	Puede cambiar el nombre de dispositivo bajo Wi-Fi Direct, etc.
Mostr. Direcc. MAC	Visualiza la dirección MAC de la cámara.
Rest. SSID/Cntrsñ	Restaura el nombre SSID y la contraseña de la conexión del smartphone.
Restablecer conf. red	Restaura todos los ajustes de red.

ES

(Reproducción)

Borrar	Elimina una imagen.
Modo visualización	Ajusta la forma en que se agrupan las imágenes para la reproducción.
Índice imágenes	Visualiza múltiples imágenes al mismo tiempo.
Rotación visualizac.	Ajusta la dirección de reproducción de la imagen grabada.
Diapositivas	Muestra una presentación de diapositivas.
Rotar	Gira la imagen.
 Aumentar	Amplía las imágenes de reproducción.
Repr. imagen fija 4K	Emite imágenes fijas en resolución 4K a un televisor conectado mediante HDMI que admite 4K.
Proteger	Protege las imágenes.
Especific. Impresión	Añade una marca de orden de impresión a una imagen fija.

(Ajustes)

Brillo de monitor	Ajusta el brillo de la pantalla.
Brillo del visor	Cuando se utiliza un visor electrónico, ajusta el brillo del visor electrónico.
Temper. color visor	Ajusta la temperatura de color del visor.
Ajustes de volumen	Ajusta el volumen para reproducción de película.
Señales audio	Ajusta el sonido de operación de la cámara.
Ajustes de carga	Ajusta la función de carga de la cámara cuando se utiliza una tarjeta Eye-Fi.
Menú mosaico	Ajusta si se visualiza el menú de títulos cada vez que se pulsa el botón MENU.
Guía dial de modo	Activa o desactiva la guía del dial de modo (la explicación de cada modo de toma).
Confirm.Borrar	Ajusta cuál de Borrar y Cancelar se preselecciona en la pantalla de confirmación de borrado.
Calidad visual	Ajusta la calidad de la visualización.
Hora inic. ahor. ener.	Ajusta el tiempo hasta que la cámara se apaga automáticamente.
Selector PAL/NTSC (solamente para modelos compatibles con 1080 50i)	Cambiando el formato de televisión del dispositivo, se puede tomar en un formato de película diferente.
Modo demostración	Ajusta la reproducción de demostración de una película a activado o desactivado.
Resolución HDMI	Ajusta la resolución cuando se conecta la cámara a un televisor HDMI.
CTRL.POR HDMI	Controla la cámara desde un televisor que admite "BRAVIA" Sync.
Mostrar infor. HDMI	Selecciona si se visualiza o no información en el televisor mientras se está conectado a un televisor compatible con HDMI.
Conexión USB	Ajusta el método de conexión USB.
Ajuste USB LUN	Realza la compatibilidad limitando las funciones de conexión USB.

 Idioma	Selecciona el idioma.
Ajuste fecha/hora	Ajusta la fecha y la hora, y el horario de verano.
Configuración área	Ajusta el lugar de utilización.
Formatear	Formatea la tarjeta de memoria.
Número archivo	Ajusta el método utilizado para asignar números de archivo a imágenes fijas y películas.
Selecc. carpeta grab.	Cambia la carpeta seleccionada para almacenar imágenes.
Carpeta nueva	Crea una carpeta nueva para almacenar imágenes fijas y películas (MP4).
Nombre carpeta	Ajusta el formato de carpeta para imágenes fijas.
Recuperar BD imág.	Recupera el archivo de base de datos de imágenes y habilita la grabación y reproducción.
Ver info del soporte	Visualiza el tiempo de grabación restante de películas y el número de imágenes fijas que se pueden grabar en la tarjeta de memoria.
Versión	Visualiza la versión del software de la cámara.
Restablecer ajuste	Restablece los ajustes a sus valores predeterminados.

Características de “PlayMemories Home”

El software “PlayMemories Home” le permite importar imágenes fijas y películas a su ordenador y utilizarlas. Necesitará “PlayMemories Home” para importar películas AVCHD a su ordenador.



Importar imágenes desde su cámara



Reproducción de imágenes importadas



Para Windows, también están disponibles las funciones siguientes.



Visionar imágenes en calendario



Crear discos de películas



Subir imágenes a servicios de la red

Compartir imágenes en “PlayMemories Online”



Instalación de “PlayMemories Home”

Puede instalar “PlayMemories Home” desde la URL siguiente:
www.sony.net/pm/

Notas

- Para instalar “PlayMemories Home” se necesita una conexión a Internet.
- Para utilizar “PlayMemories Online” u otros servicios de la red se necesita una conexión a Internet. Es posible que “PlayMemories Online” u otros servicios de la red no estén disponibles en algunos países o regiones.
- Para software para Mac consulte la URL siguiente:
<http://www.sony.co.jp/imsoft/Mac/>
- Si el software “PMB (Picture Motion Browser)”, suministrado con modelos lanzados antes de 2011, ya ha sido instalado en su ordenador, “PlayMemories Home” lo sobrescribirá y se instalará. Utilice “PlayMemories Home”, el software sucesor de “PMB”.

■ Instalación de “PlayMemories Home” en un ordenador

1 Utilizando el explorador de Internet de su ordenador, vaya a la URL siguiente, después haga clic en [Instalación] → [Ejecutar].

www.sony.net/pm/

2 Siga las instrucciones de la pantalla para completar la instalación.

- Para más detalles sobre “PlayMemories Home”, consulte la siguiente página de soporte de PlayMemories Home (Inglés solamente):

<http://www.sony.co.jp/pmh-se/>



ES

💡 Adición de funciones disponibles a “PlayMemories Home”

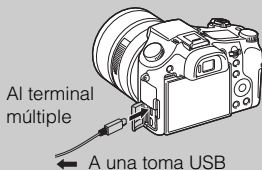
Cuando conecte la cámara a su ordenador, es posible que se añadan funciones a “PlayMemories Home”. Se recomienda que conecte la cámara a su ordenador aunque “PlayMemories Home” ya esté instalado en su ordenador.



Notas

- No desconecte el cable micro USB (suministrado) de la cámara mientras esté realizando operaciones en la pantalla o esté visualizada la pantalla de acceso. Si lo hace podrá dañar los datos.
- Para desconectar la cámara del ordenador, haga clic en  de la barra de tareas, después haga clic en  (icono de desconexión). Para Windows Vista, haga clic en  de la barra de tareas.

Características de “Image Data Converter”

Lo de abajo son ejemplos de las funciones disponibles cuando usted utiliza “Image Data Converter”.

- Puede editar imágenes RAW utilizando múltiples funciones de corrección, tales como curva de tono o nitidez.
- Puede ajustar imágenes utilizando balance blanco, brillo y Estilo creativo, etc.
- Puede guardar en su ordenador imágenes fijas visualizadas y editadas.
Hay dos formas de guardar imágenes RAW: guardarlas y dejarlas como datos RAW o guardarlas en un formato de archivo de uso general.
- Puede visualizar y comparar las imágenes RAW/imágenes JPEG que se toman con esta cámara.
- Puede clasificar las imágenes en cinco niveles.
- Puede ajustar el nivel de color.

■ Instalación de “Image Data Converter”

1 Descargue el software en la URL siguiente e instálelo en su ordenador.

Windows: <http://www.sony.co.jp/imsoft/Win/>

Mac: <http://www.sony.co.jp/imsoft/Mac/>

■ Visionado de la “Guía de Image Data Converter”

Para más detalles sobre cómo utilizar “Image Data Converter”, consulte la “Guía de Image Data Converter.”

1 Para Windows:

Haga clic en [Inicio] → [Todos los programas] → [Image Data Converter] → [Ayuda] → [Image Data Converter Ver.4].

Para Mac:

Inicie Finder → [Aplicaciones] → [Image Data Converter] → [Image Data Converter Ver.4] → En la barra de menú, elija “Ayuda” → “Guía de Image Data Converter”.

- Para Windows 8, inicie “Image Data Converter Ver.4” → En la barra de menú, elija “Ayuda” → “Guía de Image Data Converter”.
- Para más detalles sobre “Image Data Converter”, también puede consultar la “Guía de Ayuda” (página 2) de la cámara en la siguiente página de soporte de “Image Data Converter” (Inglés solamente): <http://www.sony.co.jp/ids-se/>

ES

Número de imágenes fijas y tiempo grabable de películas



El número de imágenes fijas y el tiempo que se puede grabar podrán variar dependiendo de las condiciones de la toma y de la tarjeta de memoria.

■ Imágenes fijas

[ Tamaño imagen]: L: 20M

Cuando [ Relación aspecto] está ajustado a [3:2]*

Calidad \ Capacidad	2 GB
Estándar	295 imágenes
Fina	170 imágenes
Extrafina	125 imágenes
RAW & JPEG	58 imágenes
RAW	88 imágenes

* Cuando el [ Relación aspecto] está ajustado a algo distinto de [3:2], puede grabar más imágenes que las mostradas arriba. (Excepto cuando [ Calidad] está ajustado a [RAW].)

ES
31

■ Películas

La tabla de abajo muestra los tiempos de grabación máximos aproximados. Estos son los tiempos totales para todos los archivos de película. Se puede tomar continuamente durante aproximadamente 29 minutos (una limitación por especificación del producto). El tiempo de grabación continua máximo de una película de formato MP4 (12M) es de unos 15 minutos (limitado por la restricción de tamaño de archivo de 2 GB).

(h (hora), min (minuto))

Capacidad	2 GB
Grabar ajuste	
60i 24M(FX)/50i 24M(FX)	10 min
60i 17M(FH)/50i 17M(FH)	10 min
60p 28M(PS)/50p 28M(PS)	9 min
24p 24M(FX)/25p 24M(FX)	10 min
24p 17M(FH)/25p 17M(FH)	10 min
1 440×1 080 12M	15 min
VGA 3M	1 h 10 min

- El tiempo grabable de películas varía porque la cámara está equipada con VBR (Velocidad de bits variable), que ajusta automáticamente la calidad de imagen dependiendo de la escena que se está tomando. Cuando grabe un motivo que se mueve rápidamente, la imagen será más clara pero el tiempo grabable será más corto porque se requiere más memoria para grabar.
El tiempo grabable también varía dependiendo de las condiciones de la toma, el motivo o los ajustes de calidad/tamaño de imagen.

Notas sobre la utilización de la cámara

Funciones incorporadas en esta cámara

- Este manual describe los dispositivos compatibles con 1080 60i y los dispositivos compatibles con 1080 50i.

Para comprobar si su cámara es un dispositivo compatible con 1080 60i o dispositivo compatible con 1080 50i, compruebe las marcas siguientes en la parte inferior de la cámara.

Dispositivo compatible con 1080 60i: 60i

Dispositivo compatible con 1080 50i: 50i

- Esta cámara es compatible con películas de formato 1080 60p o 50p. A diferencia de los modos de grabación estándar usados hasta ahora, que graban en un método entrelazado, esta cámara graba utilizando un método progresivo. Esto aumenta la resolución, y proporciona una imagen más uniforme y más realista.

Uso y cuidados

Evite un manejo brusco, desmontaje, modificación, golpes físicos, o impactos tales como golpear, dejar caer, o pisar el producto. Sea especialmente cuidadoso con el objetivo.

Notas sobre la grabación/reproducción

- Antes de comenzar a grabar, haga una grabación a modo de prueba para asegurarse de que la cámara está funcionando correctamente.
- Esta cámara ha sido diseñada para ser a prueba de polvo y humedad, pero no es a prueba de agua ni a prueba de salpicaduras.
- No dirija la cámara hacia el sol ni hacia otras luces intensas. Podrá ocasionar un mal funcionamiento de la cámara.
- Si se produce condensación de humedad, elimínela antes de utilizar la cámara.
- No agite ni golpee la cámara. Podría ocasionar un mal funcionamiento y no poder grabar imágenes. Además, el soporte de grabación podría quedar inutilizable o dañarse los datos de imagen.

No utilice o almacene la cámara en los siguientes lugares

- En un lugar muy caluroso, frío o húmedo
En lugares tales como en un automóvil aparcado al sol, es posible que el cuerpo de la cámara se deforme y esto podrá ocasionar un mal funcionamiento.
- Bajo la luz solar directa o cerca de una estufa
El cuerpo de la cámara podrá decolorarse o deformarse, y esto podrá ocasionar un mal funcionamiento.
- En un lugar expuesto a vibración basculante
- Cerca de un lugar que genera ondas de radio intensas, emite radiación o tiene magnetismo fuerte. De lo contrario, es posible que la cámara no pueda grabar o reproducir imágenes correctamente.
- En lugares arenosos o polvorientos
Tenga cuidado de no dejar entrar dentro de la cámara arena o polvo. Esto podrá ocasionar un mal funcionamiento en la cámara, y en algunos casos este mal funcionamiento no podrá repararse.

Objetivo Carl Zeiss

La cámara está equipada con un objetivo Carl Zeiss que puede reproducir imágenes nítidas con excelente contraste. El objetivo de la cámara ha sido fabricado bajo el sistema de garantía de calidad certificado por Carl Zeiss de acuerdo con las normas de calidad de Carl Zeiss en Alemania.

Notas sobre la pantalla, el visor electrónico y el objetivo

- La pantalla y el visor electrónico están fabricados utilizando tecnología de muy alta precisión, y más del 99,99% de los píxeles son operativos para uso efectivo. Sin embargo, es posible que aparezcan algunos puntos diminutos negros y/o brillantes (de color blanco, rojo, azul o verde) en la pantalla y en el visor electrónico. Estos puntos son un resultado normal del proceso de fabricación, y no afectan a la grabación.

- Tenga cuidado de que sus dedos u otros objetos no sean pillados en el objetivo cuando este esté funcionando.

Notas sobre la toma con el visor

Esta cámara está equipada con un visor electroluminiscente orgánico de alta resolución y alto contraste. Este visor logra un ángulo de visión ancho y un gran alivio para los ojos. Esta cámara ha sido diseñada para ofrecer un visor de fácil visión equilibrando apropiadamente varios elementos.

- Es posible que la imagen se distorsione ligeramente cerca de las esquinas del visor. Esto no es un mal funcionamiento. Cuando quiera comprobar cada detalle de toda la composición, también puede utilizar la pantalla LCD.
- Si desplaza la cámara panorámicamente mientras mira por el visor o si mueve sus ojos alrededor, la imagen en el visor podrá distorsionarse o el color de la imagen podrá cambiar. Esto es una característica del objetivo o del dispositivo de visualización y no un mal funcionamiento. Cuando tome una imagen, se recomienda que mire al área del centro del visor.

Notas acerca del flash

- No transporte la cámara cogiéndola por el flash, ni utilice fuerza excesiva en él.
- Si entra agua, polvo o arena en el flash cuando está abierto, podrá ocasionar un mal funcionamiento.
- Tenga cuidado de que su dedo no se encuentre en medio cuando empuje el flash hacia abajo.

Acerca de la temperatura de la cámara

Es posible que la cámara y la batería se sobrecalienten debido al uso continuo, pero no se trata de un fallo de funcionamiento.

Acerca de la protección contra el recalentamiento

Dependiendo de la temperatura de la cámara y de la batería, es posible que no pueda grabar películas o que la alimentación se desconecte automáticamente para proteger la cámara.

Se visualizará un mensaje en la pantalla antes de que se desconecte la alimentación o ya no podrá grabar películas. En este caso, deje desconectada la alimentación y espere hasta que la temperatura de la cámara y la batería descienda. Si conecta la alimentación sin dejar que la cámara y la batería se enfríen suficientemente, es posible que la alimentación se desconecte otra vez o que no pueda grabar películas.

Acerca de la carga de la batería

Si carga una batería que no ha sido utilizada durante largo tiempo, es posible que no pueda cargarla hasta la capacidad apropiada.

Esto se debe a las características de la batería, y no es un mal funcionamiento. Cargue la batería otra vez.

Aviso sobre los derechos de autor

Los programas de televisión, películas, cintas de vídeo y demás materiales pueden estar protegidos por copyright. La grabación no autorizada de tales materiales puede ir en contra de los artículos de las leyes de copyright.

No hay garantía en el caso de que el contenido se dañe o se produzcan fallos de grabación.

Sony no puede proveer garantía en el caso de un fallo de grabación o la pérdida del contenido grabado debido a un mal funcionamiento de la cámara o del soporte de grabación, etc.

Limpeza de la superficie de la cámara

Limpe la superficie de la cámara con un paño suave ligeramente humedecido con agua, después limpie la superficie con un paño seco. Para evitar dañar el acabado o la envoltura:

- No esponga la cámara a productos químicos tales como diluyente, bencina, alcohol, paños desechables, repelente de insectos, bronceador o insecticida.

Mantenimiento de la pantalla

- La crema para las manos o hidratante dejada en la pantalla podrá disolver su recubrimiento. Si deja algo de estas cremas en la pantalla, límpiela inmediatamente.
- Si limpia con un pañuelo de papel u otros materiales empleando fuerza podrá dañar el recubrimiento.
- Si se adhieren huellas dactilares o suciedad a la pantalla, le recomendamos que retire con cuidado cualquier suciedad y que después limpie la pantalla con un paño suave.

Nota sobre la LAN inalámbrica

Nosotros no asumimos ninguna responsabilidad por ningún daño causado por el acceso no autorizado a, ni el uso no autorizado de, destinos cargados en la cámara, resultando en pérdida o robo.

Nota para desechar/transferir la cámara

Para proteger los datos personales, realice lo siguiente cuando quiera desechar o transferir la cámara a otra persona.

- Restaure todos los ajustes de la cámara realizando [Restablecer ajuste] (página 27).
- Borre todas las caras de gente registradas en [Registro de rostros] (página 24).

Especificaciones

Cámara

[Sistema]

Dispositivo de imagen: Sensor de 13,2 mm × 8,8 mm (tipo 1,0) Exmor R CMOS

Número total de píxeles de la cámara: Aprox. 20,9 Megapíxeles

Número efectivo de píxeles de la cámara: Aprox. 20,2 Megapíxeles

Objetivo: Carl Zeiss Vario-Sonnar T*
Objetivo zoom 8,3×

f = 8,8 mm – 73,3 mm (24 mm – 200 mm (equivalente a película de 35 mm))

F2,8 Mientras se toman películas (16:9): 26 mm – 212 mm^{*1}

Mientras se toman películas (4:3): 31 mm – 259 mm^{*1}

^{*1} Cuando [] SteadyShot] está ajustado a [Estándar]

SteadyShot: Óptico

Control de exposición: Exposición automática, Prioridad de abertura, Prioridad de obturación, Exposición manual, Selección escena

Balance del blanco: Automático, Luz diurna, Sombra, Nublado, Incandescente, Fluorescente (Blanco cálido/Blanco frío/Blanco diurno/Luz diurna), Flash, Temperatura color/Filtro color, Personalizado

Formato de archivo:

Imágenes fijas: Cumple con JPEG (DCF, Exif, MPF Baseline), compatible con RAW (formato ARW 2,3 de Sony), DPOF

Películas (Formato AVCHD): Compatible con formato AVCHD versión 2,0

Vídeo: MPEG-4 AVC/H.264

Audio: Dolby Digital 2 canales, equipado con Dolby Digital Stereo Creator

• Fabricado bajo licencia de Dolby Laboratories.

Películas (Formato MP4):

Vídeo: MPEG-4 AVC/H.264

Audio: MPEG-4 AAC-LC 2 canales

Soporte de grabación: “Memory Stick PRO Duo”, “Memory Stick Micro”, tarjetas SD, tarjetas de memoria microSD

Flash: Alcance del flash (sensibilidad ISO (Índice de exposición recomendado) ajustado a Auto): Aprox. 1,0 m a 10,2 m

[Conectores de entrada y salida]

Conector HDMI: Microtoma HDMI Terminal múltiple*:

Comunicación USB

Comunicación USB: Hi-Speed USB (USB 2.0)

Toma de micrófono: Minitoma estéreo de ∅ 3,5 mm.

Toma de auriculares: Minitoma estéreo de ∅ 3,5 mm.

* Admite dispositivo compatible con micro USB.

[Visor]

Tipo: Visor electrónico

Número total de puntos:

1 440 000 puntos

Cobertura de cuadro: 100%

Aumento: $0,70 \times$ (equivalente a formato de 35 mm) con objetivo de 50 mm a infinito, -1 m^{-1} (dioptrías)
Punto de ojo: Aprox. 23 mm desde el ocular, 21,5 mm desde el cuadro del ocular a -1 m^{-1} (dioptrías)
Ajuste de dioptrías:
 $-4,0 \text{ m}^{-1}$ a $+3,0 \text{ m}^{-1}$ (dioptrías)

[Pantalla]

Pantalla LCD:
Unidad TFT de 7,5 cm (tipo 3,0)
Número total de puntos:
1 228 800 puntos

[Alimentación, general]

Alimentación: Batería recargable NP-FW50, cc 7,2 V
Adaptador de alimentación de ca (FUENTE DE ALIMENTACIÓN) AC-UB10/UB10B/UB10C/UB10D, cc 5 V
Consumo:
Aprox. 2,1 W (durante la toma con la pantalla LCD)
Aprox. 2,7 W (durante la toma con el visor)
Temperatura de funcionamiento:
 $0 \text{ }^\circ\text{C}$ a $40 \text{ }^\circ\text{C}$
Temperatura de almacenamiento:
 $-20 \text{ }^\circ\text{C}$ a $+60 \text{ }^\circ\text{C}$
Dimensiones (cumple con CIPA):
 $129,0 \text{ mm} \times 88,1 \text{ mm} \times 102,2 \text{ mm}$
(An/Al/Pr)
Peso (cumple con CIPA) (Aprox.):
813 g (incluyendo batería NP-FW50, "Memory Stick PRO Duo")
Micrófono: Estéreo
Altavoz: Monoaural
Exif Print: Compatible
PRINT Image Matching III:
Compatible

[LAN inalámbrica]

Estándar admitido: IEEE 802.11 b/g/n
Frecuencia: 2,4 GHz
Protocolos de seguridad admitidos:
WEP/WPA-PSK/WPA2-PSK
Método de configuración: WPS (Wi-Fi Protected Setup) / manual
Método de acceso: Modo Infraestructura
NFC: cumple con NFC Forum Type 3 Tag ES

Adaptador de alimentación de ca (FUENTE DE ALIMENTACIÓN) AC-UB10/UB10B/UB10C/UB10D

Requisitos de alimentación: ca 100 V a 240 V 50 Hz/60 Hz 70 mA
Tensión de salida: cc 5 V 0,5 A
Temperatura de funcionamiento:
 $0 \text{ }^\circ\text{C}$ a $40 \text{ }^\circ\text{C}$
Temperatura de almacenamiento:
 $-20 \text{ }^\circ\text{C}$ a $+60 \text{ }^\circ\text{C}$
Dimensiones (Aprox.):
 $50 \text{ mm} \times 22 \text{ mm} \times 54 \text{ mm}$
(An/Al/Pr)

Batería recargable NP-FW50

Tipo de batería: Batería de litio-ión
Tensión máxima: cc 8,4 V
Tensión nominal: cc 7,2 V
Tensión de carga máxima: cc 8,4 V
Corriente de carga máxima: 1,02 A
Capacidad: Típica 7,7 Wh (1 080 mAh)
Mínimo 7,3 Wh (1 020 mAh)
Dimensiones máximas (Aprox.):
 $31,8 \text{ mm} \times 18,5 \text{ mm} \times 45 \text{ mm}$
(An/Al/Pr)

El diseño y las especificaciones están sujetos a cambios sin previo aviso.

Marcas comerciales

- Las marcas siguientes son marcas comerciales de Sony Corporation.
Cyber-shot, “Cyber-shot”, “Memory Stick XC-HG Duo”, “Memory Stick PRO Duo”, “Memory Stick PRO-HG Duo”, “Memory Stick Duo”, “Memory Stick Micro”, “PlayMemories Home”, el logotipo de “PlayMemories Home”, “PlayMemories Online”, el logotipo de “PlayMemories Online”, “PlayMemories Mobile”, el logotipo de “PlayMemories Mobile”
- “AVCHD Progressive” y el logotipo de “AVCHD Progressive” son marcas comerciales de Panasonic Corporation y Sony Corporation.
- Dolby y el símbolo de la doble D son marcas comerciales de Dolby Laboratories.
- Los términos HDMI y HDMI High-Definition Multimedia Interface, y el logotipo de HDMI son marcas comerciales o marcas comerciales registradas de HDMI Licensing LLC en los Estados Unidos y otros países.
- Windows es una marca comercial registrada de Microsoft Corporation en los Estados Unidos y/u otros países.
- Mac es una marca comercial registrada de Apple Inc.
- iOS es una marca comercial registrada o una marca comercial de Cisco Systems, Inc. y/o sus afiliados en los Estados Unidos y algunos otros países.
- iPhone y iPad son marcas comerciales de Apple Inc., registradas en los Estados Unidos y otros países.

- El logotipo de SDXC es una marca comercial de SD-3C, LLC.
- Android, Google Play son marcas comerciales de Google Inc.
- Wi-Fi, el logotipo de Wi-Fi, y Wi-Fi PROTECTED SET-UP son marcas comerciales registradas de la Wi-Fi Alliance.
- N Mark es una marca comercial o una marca comercial registrada de NFC Forum, Inc. en los Estados Unidos y en otros países.
- DLNA y DLNA CERTIFIED son marcas comerciales de Digital Living Network Alliance.
- Facebook y el logotipo de “f” son marcas comerciales o marcas comerciales registradas de Facebook, Inc.
- YouTube y el logotipo de YouTube son marcas comerciales o marcas comerciales registradas de Google Inc.
- Eye-Fi es una marca comercial de Eye-Fi, Inc.
- Además, los nombres de sistemas y productos utilizados en este manual son, en general, marcas comerciales o marcas comerciales registradas de sus respectivos desarrolladores o fabricantes. Sin embargo, las marcas TM o ® no se utilizan en todos los casos en este manual.

En la página Web de atención al cliente puede encontrar información adicional sobre este producto y respuesta a las preguntas hechas con más frecuencia.

<http://www.sony.net/>

Aprender mais acerca da câmara (“Guia de Ajuda”)



“Guia de Ajuda” é um manual on-line. Consulte-o para instruções aprofundadas sobre as muitas funções da câmara.

- ① Aceda à página de apoio da Sony.
<http://www.sony.net/SonyInfo/Support/>
- ② Selecione o seu país ou região.
- ③ Pesquise o nome de modelo da sua câmara na página de apoio.
 - Verifique o nome do modelo na parte inferior da sua câmara.

Visualizar o manual

Esta câmara está equipada com um manual de instruções incorporado.

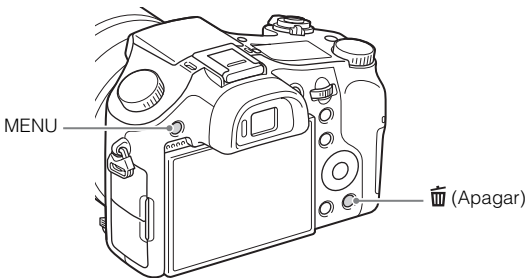

Manual da Câmera

A câmara exibe explicações sobre os itens do MENU e os valores de definição.

- ① Carregue no botão MENU ou no botão Fn (Função).
- ② Selecione o item desejado, depois carregue no botão  (Apagar).

AVISO

Para reduzir o risco de incêndio ou choque elétrico, não exponha a unidade à chuva ou à humidade.

INSTRUÇÕES DE SEGURANÇA IMPORTANTES -GUARDE ESTAS INSTRUÇÕES PERIGO PARA REDUZIR O RISCO DE INCÊNDIO OU CHOQUE ELÉTRICO, SIGA CUIDADOSAMENTE ESTAS INSTRUÇÕES

PT

ATENÇÃO

Bateria

Se a bateria for indevidamente utilizada, a mesma pode rebentar, provocar um incêndio ou queimaduras químicas. Tenha em atenção as seguintes precauções.

- Não desmonte.
- Não esmague nem exponha a bateria a nenhum choque ou força como martelar, deixar cair, ou pisar a bateria.
- Não cause curto-circuitos e não toque com objetos metálicos nos terminais da bateria.
- Não exponha a uma temperatura superior a 60 °C como, por exemplo, à luz solar direta ou dentro de um automóvel estacionado ao sol.
- Não proceda à incineração nem queime.
- Não manuseie baterias de íões de lítio danificadas ou que estejam a derramar líquido.
- Certifique-se de que carrega a bateria, utilizando um carregador de bateria Sony autêntico ou um dispositivo que possa fazê-lo.
- Mantenha a bateria fora do alcance das crianças.
- Não molhe a bateria.
- Substitua-a apenas por outra do mesmo tipo ou por um tipo equivalente recomendado pela Sony.
- Desfaça-se imediatamente de baterias usadas, tal como descrito nas instruções.

| Adaptador de CA

Use a tomada de parede próxima quando usar o Adaptador de CA. Desligue imediatamente o Adaptador de CA da tomada de parede se ocorrer qualquer mau funcionamento durante a utilização do aparelho.

Aviso para os clientes na Europa

| Nota para os clientes nos países que apliquem as Diretivas da UE

Fabricante: Sony Corporation, 1-7-1 Konan Minato-ku Tokyo, 108-0075 Japão

Para a conformidade dos produtos na EU: Sony Deutschland GmbH, Hedelfinger Strasse 61, 70327 Stuttgart, Alemanha



Sony Corporation declara que esta Câmara fotográfica digital WW808143 está conforme com os requisitos essenciais e outras disposições da Diretiva 1999/5/CE. Para mais informações, por favor consulte o seguinte URL:

<http://www.compliance.sony.de/>

| Nota

Se a transferência de dados for interrompida a meio (falhar) devido a interferências eletromagnéticas ou eletricidade estática, reinicie a aplicação ou desligue e volte a ligar o cabo de comunicação (USB, etc.) de novo.

Este produto foi testado e está em conformidade com os limites estabelecidos no regulamento EMC relativamente à utilização de cabos com comprimento inferior a 3 metros.

Os campos magnéticos em frequências específicas podem influenciar a imagem e o som desta unidade.

I Tratamento de Equipamentos Elétricos e Eletrónicos no final da sua vida útil (Aplicável na União Europeia e em países Europeus com sistemas de recolha seletiva de resíduos)



Este símbolo, colocado no produto ou na sua embalagem, indica que este não deve ser tratado como resíduo urbano indiferenciado. Deve sim ser colocado num ponto de recolha destinado a resíduos de equipamentos elétricos e eletrónicos. Assegurando-se que este produto é corretamente depositado, irá prevenir potenciais consequências negativas para o ambiente bem como para a saúde, que de outra forma poderiam ocorrer pelo mau manuseamento destes produtos. A reciclagem dos materiais contribuirá para a conservação dos recursos naturais. Para obter

informação mais detalhada sobre a reciclagem deste produto, por favor contacte o município onde reside, os serviços de recolha de resíduos da sua área ou a loja onde adquiriu o produto.

PT

I Tratamento de pilhas no final da sua vida útil (Aplicável na União Europeia e em países Europeus com sistemas de recolha seletiva de resíduos)



Este símbolo, colocado na pilha ou na sua embalagem, indica que estes produtos não devem ser tratados como resíduos urbanos indiferenciados. Em determinadas pilhas este símbolo pode ser usado em combinação com um símbolo químico. Os símbolos químicos para o mercúrio (Hg) ou chumbo (Pb) são adicionados se a pilha contiver mais de 0,0005% em mercúrio ou 0,004% em chumbo.

Devem antes ser colocados num ponto de recolha destinado a resíduos de pilhas e acumuladores.

Assegurando-se que estas pilhas são corretamente depositadas, irá prevenir potenciais consequências negativas para o ambiente bem como para a saúde, que de outra forma poderiam ocorrer pelo mau manuseamento destas pilhas. A reciclagem dos materiais contribuirá para a conservação dos recursos naturais.

Se por motivos de segurança, desempenho ou proteção de dados, os produtos necessitarem de uma ligação permanente a uma pilha integrada, esta só deve ser substituída por profissionais qualificados.

Acabado o período de vida útil do aparelho, coloque-o no ponto de recolha de produtos elétricos/eletrónicos de forma a garantir o tratamento adequado da bateria integrada.

Para as restantes pilhas, por favor, consulte as instruções do equipamento sobre a remoção da mesma. Deposite a bateria num ponto de recolha destinado a resíduos de pilhas e baterias.

Para informações mais detalhadas sobre a reciclagem deste produto, por favor contacte o município onde reside, os serviços de recolha de resíduos da sua área ou a loja onde adquiriu o produto.

Verificar os itens fornecidos

O número entre parênteses indica o número de peças.

- Câmara (1)
- Bateria recarregável NP-FW50 (1)
- Cabo micro USB (1)
- Adaptador de CA AC-UB10/UB10B/UB10C/UB10D (1)
- Cabo de alimentação (não fornecido nos EUA e Canadá) (1)
- Correia de ombro (1)
- Tampa da objetiva (1)
- Proteção da objetiva (1)
- Tampa da sapata (1) (Colocada na câmara)
- Proteção ocular (1) (Colocada na câmara)
- Manual de instruções (este manual) (1)

Identificação das partes

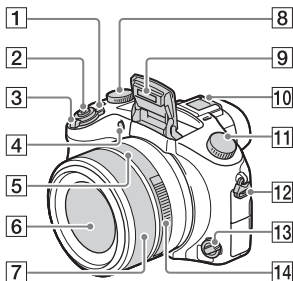

- 1 Interruptor ON/OFF (Alimentação)
- 2 Botão do obturador
- 3 Para filmagem: Alavanca W/T (zoom)
Para ver: Alavanca (Índice)/
Alavanca de zoom de reprodução
- 4 Luz do temporizador automático/Iluminador AF
- 5 Índice de abertura
- 6 Lente
- 7 Anel manual
 - Pode fazer zoom usando o anel manual quando estiver no modo Foco Automático. Pode ajustar o foco usando o anel manual quando estiver no modo Foco Manual ou no modo Foco Manual Direto.
- 8 Seletor de compensação da exposição
- 9 Flash
- 10 Sapata multi-interface*

- 11 Seletor de modo
AUTO (Modo Auto)/
P (Programa auto)/
A (Prioridade abertura)/
S (Prioridade obturador)/
M (Exposição manual)/
1/2 (Rechamar memória)/
 (Filme)/ (Varrer panorama)/**SCN** (Seleção de cena)
- 12 Gancho para a correia de ombro
- 13 Seletor do modo de foco
- 14 Anel de abertura

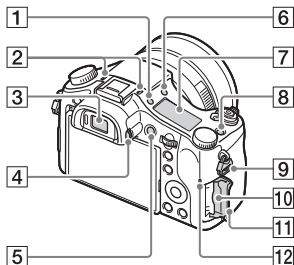



- 1 Botão (Iluminação do painel de visualização)
- 2 Microfone
- 3 Visor
- 4 Seletor de ajuste de dioptria
- 5 Botão MOVIE (Filme)
- 6 Botão (abertura do Flash)
- 7 Painel de visualização
- 8 Botão C (Personalizar)
- 9 Gancho para a correia de ombro

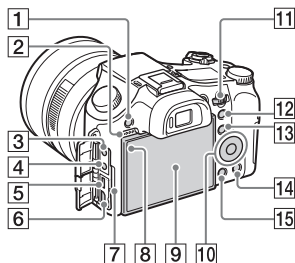

- 10** Ranhura do cartão de memória
- 11** Tampa do cartão de memória
- 12** Luz de acesso





- 1** Botão MENU
- 2** Altifalante
- 3** Tomada  (Microfone)
 - Quando estiver ligado um microfone externo, a câmara comuta do microfone interno para o microfone externo. Se o microfone externo for do tipo de alimentação plug-in, a alimentação do microfone é fornecida pela câmara.

- 4** Tomada  (Auscultadores)
- 5** Terminal múltiplo
 - Suporta dispositivo compatível com Micro USB.

- 6** Micro tomada HDMI
- 7** Luz de carregamento
- 8** Sensor de luz
- 9** Ecrã LCD
- 10** Seletor de controlo
- 11** Seletor de comando
- 12** Para filmagem: Botão AEL (bloqueio AE)
- Para ver: Botão  (zoom de reprodução)

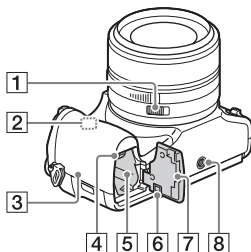
- 13** Para filmagem: Botão Fn (Função)
- Para ver: Botão  (Env. p/ Smartphone)
- 14** Botão  (Apagar/Manual da Câmara)
- 15** Botão  (Reprodução)



- 1** Botão de Fecho da Abertura
 - Defina o Botão de Fecho da Abertura para OFF quando filmar filmes. Se alterar o valor de abertura enquanto filma um filme com o Botão de Fecho da Abertura definido para ON, o som do anel de abertura será gravado.
- 2** Sensor Wi-Fi (incorporado)
- 3**  (Marca N)
 - Toque na marca quando liga a câmara a um smartphone equipado com a função NFC.
 - NFC (Near Field Communication) é uma norma internacional da tecnologia de comunicação sem fios de curto alcance.
- 4** Alavanca de ejeção da bateria
- 5** Ranhura de inserção da bateria

- 6** Tampa da placa de ligação
Utilize isto quando usar um Adaptador de CA AC-PW20 (vendido separadamente). Insira a placa de ligação no compartimento da bateria e depois passe o cabo pela tampa da placa de ligação conforme mostrado abaixo.

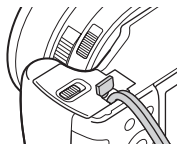

- Certifique-se de que o cabo não fica trilhado quando fecha a tampa.

7 Tampa da bateria

8 Orifício do encaixe do tripé

- Use um tripé com um parafuso com menos de 5,5 mm de comprimento. Caso contrário, não consegue prender firmemente a câmara, e podem ocorrer danos a esta.

* Para mais detalhes sobre acessórios compatíveis para a sapata multi-interface, visite o website da Sony, ou consulte o seu concessionário Sony ou serviço de assistência Sony autorizado. Pode também utilizar acessórios que sejam compatíveis com a base para acessórios. Não se garantem as operações com acessórios de outros fabricantes.

ni Multi
Interface Shoe

Accessory Shoe

Inserir o pack de baterias

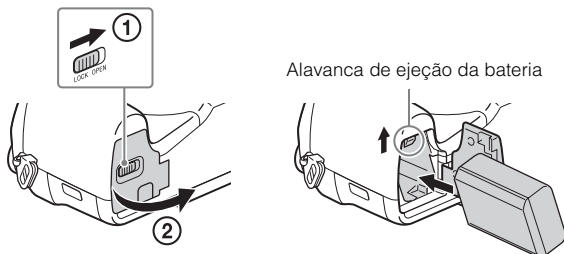

1 Abra a tampa.

2 Insira o pack de baterias.

- Enquanto carrega na alavanca de ejeção da bateria, insira o pack de baterias conforme ilustrado. Certifique-se de que a alavanca de ejeção da bateria bloqueia após a inserção.
- Fechar a tampa com a bateria inserida incorretamente pode danificar a câmara.

Carregar o pack de baterias

Para clientes nos EUA e Canadá

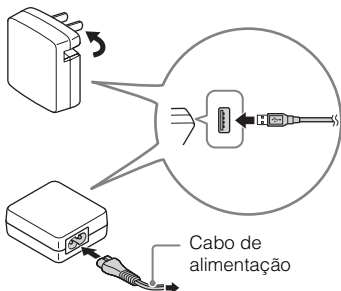

Para clientes em países/regiões sem ser os EUA e Canadá

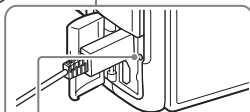
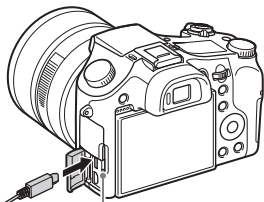

Luz de carregamento
Acesa: A carregar
Desligada: O carregamento terminou
Pisca:

Erro de carga ou o carregamento parou temporariamente devido à câmara estar fora da variação de temperatura correta

1 Ligue a câmara ao Adaptador de CA (fornecido), usando o cabo micro USB (fornecido).

2 Ligue o Adaptador de CA à tomada de parede.

A luz de carregamento acende a cor de laranja e o carregamento inicia.

- Desligue a câmara enquanto carrega a bateria.
- Pode carregar o pack de baterias mesmo quando estiver parcialmente carregado.
- Quando a luz de carregamento pisca e o carregamento não tiver terminado, retire e volte a inserir a bateria.

Notas

- Se a luz de carregamento na câmara piscar quando o Adaptador de CA estiver ligado à tomada de parede, isso indica que o carregamento parou temporariamente porque a temperatura está fora da variação recomendada. Quando a temperatura voltar a estar dentro da variação correta, o carregamento retoma. Recomendamos o carregamento do pack de baterias à temperatura ambiente de entre 10 °C a 30 °C.
- A bateria pode não carregar corretamente se a secção do terminal da bateria estiver suja. Nesse caso, limpe-a cuidadosamente com um pano macio ou um cotonete.
- Ligue o Adaptador de CA (fornecido) à tomada de parede mais próxima. Se ocorrerem avarias enquanto utilizar o Adaptador de CA, desligue imediatamente a ficha da tomada de parede para desligar da fonte de alimentação.
- Quando o carregamento terminar, desligue o Adaptador de CA da tomada de parede.
- Certifique-se de que usa apenas packs de baterias, cabo micro USB (fornecido) e Adaptador de CA (fornecido) de marca genuína Sony.
- A alimentação não é fornecida durante a fotografia/reprodução se a câmara estiver ligada a uma tomada de parede com o Adaptador de CA fornecido. Para fornecer energia à câmara durante a fotografia/reprodução, utilize o Adaptador de CA AC-PW20 (vendido separadamente).

■ Tempo de carregamento (Carga completa)

O tempo de carregamento é de aproximadamente 310 min. usando o Adaptador de CA (fornecido).

Notas

- O tempo de carregamento acima aplica-se quando se carregar um pack de baterias totalmente gasto a uma temperatura de 25°C. O carregamento pode demorar mais tempo dependendo das condições de utilização e circunstâncias.

■ Carregamento ao ligar a um computador

O pack de baterias pode ser carregado ligando a câmara a um computador usando um cabo micro USB.

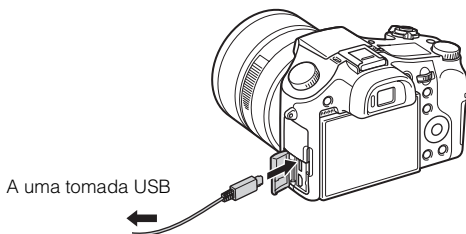

PT

Notas

- Note os seguintes pontos quando carregar através de um computador:
 - Se a câmara estiver ligada a um computador portátil que não esteja ligado a uma fonte de alimentação, o nível da bateria do portátil diminui. Não carregue durante um período de tempo alargado.
 - Não ligue/desligue nem reinicie o computador, ou desperte o computador do modo de hibernação quando tiver sido estabelecida uma ligação USB entre o computador e a câmara. Que pode causar o mau funcionamento da câmara. Antes de ligar/desligar ou reiniciar o computador ou despertar o computador do modo de hibernação, desligue a câmara e o computador.
 - Não se dão garantias de carregamento usando um computador feito por encomenda ou um computador modificado.

■ A duração da bateria e número de imagens que podem ser gravadas e reproduzidas

		Duração da bateria	Número de imagens
Fotografar (imagens fixas)	Ecrã LCD	Aprox. 210 min.	Aprox. 420 imagens
	Visor	Aprox. 170 min.	Aprox. 340 imagens
Gravação de filmes típica	Ecrã LCD	Aprox. 70 min.	—
	Visor	Aprox. 70 min.	—
Gravação contínua de filmes	Ecrã LCD	Aprox. 145 min.	—
	Visor	Aprox. 145 min.	—
Visualizar (imagens fixas)		Aprox. 315 min.	Aprox. 6300 imagens

Notas

- O número de imagens acima aplica-se quando o pack de baterias está totalmente carregado. O número de imagens pode diminuir dependendo das condições de utilização.
- O número de imagens que podem ser gravadas é para fotografar nas seguintes condições:
 - Utilização de “Memory Stick PRO Duo” (Mark2) da Sony (vendido separadamente)
 - O pack de baterias é usado a uma temperatura ambiente de 25°C.
 - [Qualidade Exibição] está definida para [Normal]
- O número para “Fotografar (imagens fixas)” baseia-se na norma CIPA, e é para fotografar nas seguintes condições:

(CIPA: Camera & Imaging Products Association)

 - DISP está regulado para [Vis. Todas Info.].
 - Fotografar uma vez em cada 30 segundos.
 - O zoom muda alternadamente entre os lados W e T.
 - O flash dispara uma vez em cada duas.
 - A alimentação liga-se e desliga-se uma vez em cada dez.
- O número de minutos para gravação de filme baseia-se na norma CIPA, e é para filmagem nas seguintes condições:
 - [Defin. Gravação]: 60i 17M(FH)/50i 17M(FH)
 - Gravação de filmes típica: A duração da bateria baseia-se em iniciar/parar a filmagem, fazer zoom, ligar/desligar, etc. repetidamente.
 - Gravação contínua de filmes: A duração da bateria baseia-se em filmagem sem parar até o limite (29 minutos) ter sido atingido, e depois continuada voltando a carregar no botão MOVIE. Outras funções, como por exemplo fazer zoom, não são operadas.

Inserir um cartão de memória (vendido separadamente)

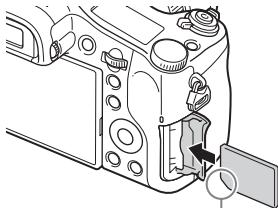
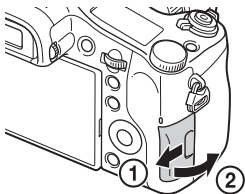

PT

Certifique-se de que o canto recortado está virado corretamente.

1 Abra a tampa.

2 Insira o cartão de memória (vendido separadamente).

- Insira o cartão, com o canto recortado virado na direção indicada na figura, até ouvir um estalido.

3 Feche a tampa.

■ Cartões de memória que podem ser usados

	Cartão de memória	Para imagens fixas	Para filmes
A	Memory Stick XC-HG Duo	✓	✓
	Memory Stick PRO Duo	✓	✓ (Mark2 apenas)
	Memory Stick PRO-HG Duo	✓	✓
B	Memory Stick Micro (M2)	✓	✓ (Mark2 apenas)
C	Cartão de memória SD	✓	✓ (Classe 4 ou superior)
	Cartão de memória SDHC	✓	✓ (Classe 4 ou superior)
	Cartão de memória SDXC	✓	✓ (Classe 4 ou superior)
D	Cartão de memória microSD	✓	✓ (Classe 4 ou superior)
	Cartão de memória microSDHC	✓	✓ (Classe 4 ou superior)
	Cartão de memória microSDXC	✓	✓ (Classe 4 ou superior)

- Neste manual, os produtos na tabela são colectivamente referidos como se segue:

A: “Memory Stick PRO Duo”

B: “Memory Stick Micro”

C: Cartão SD

D: Cartão de memória microSD

Notas

- Quando utilizar os cartões de memória “Memory Stick Micro” ou microSD com esta câmara, certifique-se de que utiliza o adaptador apropriado.

■ Para remover o cartão de memória/pack de baterias

Cartão de memória: Empurre o cartão de memória para dentro uma vez para o ejetar.

Pack de baterias: Deslize a alavanca de ejeção da bateria. Certifique-se de que não deixa cair a bateria.

Notas

- Nunca remova o cartão de memória/pack de baterias quando a luz de acesso (página 7) estiver acesa. Isso pode causar danos aos dados no cartão de memória.

Acertar o relógio

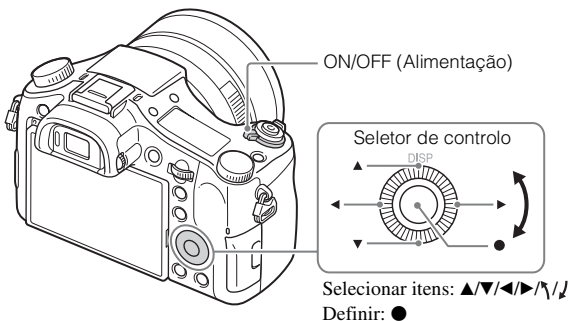

PT

- 1** Defina o interruptor ON/OFF (Alimentação) para ON. Visualiza-se a definição de Data e Hora quando liga a câmara pela primeira vez.
 - Pode demorar algum tempo para a alimentação ligar e permitir a operação.
- 2** Verifique se [Confirmar] está selecionado no ecrã, depois carregue em ● no seletor de controlo.
- 3** Selecione a localização geográfica desejada seguindo as instruções no ecrã, depois carregue em ●.
- 4** Defina [Hora de verão], [Data/Hora] e [Formato de Data], depois carregue em ●.
 - Quando definir [Data/Hora], meia-noite é 12:00 AM, e meio-dia é 12:00 PM.
- 5** Verifique se [Confirmar] está selecionado, depois carregue em ●.

Captação de imagens fixas/filmes

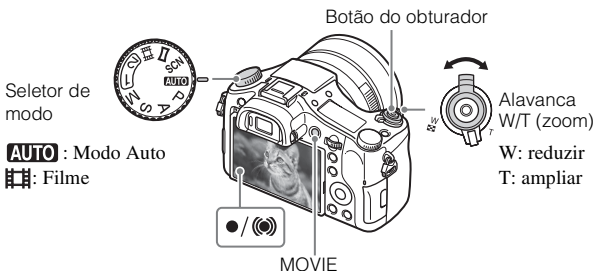

Fotografar imagens fixas

- 1 Carregue até meio no botão do obturador para focar. Quando a imagem estiver focada, soa um sinal sonoro e o indicador ● ou (◉) acende.
- 2 Carregue no botão do obturador completamente para baixo para fotografar uma imagem.

Filmar filmes

- 1 Carregue no botão MOVIE (Filme) para iniciar a gravação.
 - Use a alavanca W/T (zoom) para mudar a escala de zoom.
- 2 Carregue novamente no botão MOVIE para parar a gravação.

Notas

- Não puxe o flash manualmente. Isso pode provocar uma avaria.
- O som de funcionamento da câmera será gravado se utilizar a função de zoom durante a gravação do filme. O som do botão MOVIE a funcionar pode também ser gravado quando a gravação do filme tiver terminado.
- A gravação contínua de filmes é possível durante aproximadamente 29 minutos a dado momento vez com as predefinições da câmera e quando a temperatura ambiente for aproximadamente 25 °C. Quando a gravação de filme tiver terminado, pode reiniciar a gravação carregando novamente no botão MOVIE. A gravação pode parar para proteger a câmera dependendo da temperatura ambiente.

Visualizar imagens

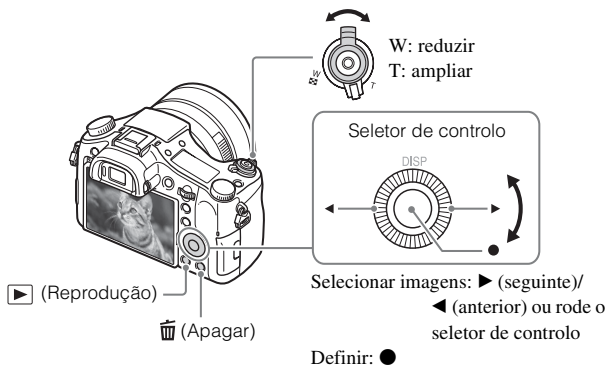

PT

1 Carregue no botão ▶ (Reprodução).

■ Selecionar a imagem seguinte/anterior

Selecione uma imagem carregando em ▶ (seguinte)/◀ (anterior) no seletor de controle ou rodando este. Carregue em ● no centro do seletor de controle para ver filmes.

■ Apagar uma imagem

- 1 Carregue no botão 🗑️ (Apagar).
- 2 Selecione [Apagar] com ▲ no seletor de controle, depois carregue em ●.

■ Voltar para fotografar imagens

Carregue no botão do obturador até meio.

Introdução de outras funções

Outras funções podem ser operadas através do seletor de controlo, botão MENU, etc.

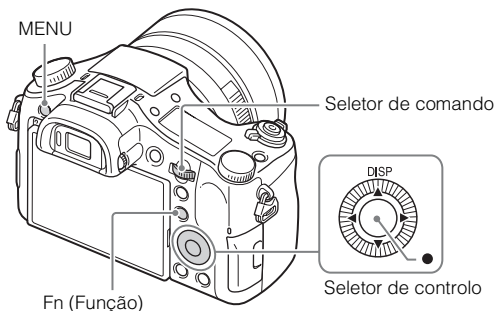

■ Seletor de controlo

DISP (Ver conteúdo): Permite-lhe mudar a visualização do ecrã.

● (AF Olhos): Foca nos olhos de uma pessoa enquanto carrega no botão. Fotografe imagens carregando no botão do obturador enquanto ● estiver a ser carregado.

■ Botão Fn (Função)

Permite-lhe registar 12 funções e rechamar essas funções quando filmar.







- ① Carregue no botão Fn (Função).
- ② Selecione a função desejada carregando em ▲/▼/◀/▶ no seletor de controlo.
- ③ Selecione o valor de definição rodando o seletor de controlo.









■ Seletor de comando

Podem alterar imediatamente a definição apropriada para cada modo de fotografia apenas rodando o seletor de comando.

Itens do menu



(Definições da Câmara)

 Tamanho imagem	Seleciona o tamanho das imagens fixas.
 Rácio aspeto	Seleciona o rácio de aspeto para imagens fixas.
 Qualidade	Define a qualidade de imagem para imagens fixas.
Panorama: tamanho	Seleciona o tamanho das imagens panorâmicas.
Panorama: direção	Define a direção de filmagem das imagens panorâmicas.
 Formato ficheiro	Seleciona o formato de ficheiro de filme.
 Defín. Gravação	Seleciona o tamanho do fotograma de filme gravado.
Modo de avanço	Define o modo de avanço, tal como para fotografia contínua.
Modo flash	Regula as definições do flash.
Compens. Flash	Ajusta a intensidade da luz do flash.
Red.olho verm.	Reduz o fenómeno de olhos vermelhos durante a utilização do flash.
Área de Focagem	Seleciona a área de focagem.
 Iluminador AF	Define o iluminador AF, que se utiliza para focar um motivo num ambiente escuro.
ISO	Ajusta a sensibilidade luminosa.
Filtro ND	Define a função que reduz a quantidade de luz. Pode definir uma velocidade do obturador mais lenta, reduzir o valor de abertura, etc.
Modo do medidor	Seleciona o modo do medidor que define que parte do motivo medir para determinar a exposição.
Equil brancos	Ajusta os tons da cor de uma imagem.
DRO/HDR Auto	Compensa automaticamente o brilho e o contraste.
Modo criativo	Seleciona o processamento de imagens desejado.
Efeito de imagem	Seleciona o filtro de efeito desejado para obter uma expressão mais impressionante e artística.

Amplificador Focagem	Amplia a imagem antes da fotografia para que possa verificar o foco em detalhe.
 Long exp.RR	Define o processamento de redução do ruído para fotos com uma velocidade do obturador de 1/3 segundos ou mais.
 Alta ISO RR	Define o processamento da redução de ruído para fotografia de alta sensibilidade.
Rastreo AF	Define a função para localizar o motivo e continuar a focar.
Sor./Det. cara	Seleciona para detetar caras e ajustar automaticamente várias definições. Define para disparar automaticamente o obturador quando for detetado um sorriso.
 Efeito Pele Suave	Define o efeito de pele suave e o nível do efeito.
 Enquadr. Autom.	Analisa a cena quando capta caras, grandes planos ou motivos localizados pela função rastreo AF, e corta automaticamente e guarda outra cópia da imagem com uma composição mais impressionante.
Modo Auto	Pode fotografar selecionando Auto inteligente ou Auto superior.
Seleção de cena	Seleciona definições predefinidas para corresponder às várias condições de cena.
Filme	Seleciona o modo de exposição apropriado ao motivo ou efeito.
 SteadyShot	Define SteadyShot para fotografar imagens fixas. Reduz desfocagem da vibração da câmara quando fotografa enquanto segura na câmara.
 SteadyShot	Define SteadyShot para filmar filmes.
 Espaço de cor	Altera a gama de cores que podem ser reproduzidas.
 Obtur. Lento Auto	Define a função que ajusta automaticamente a velocidade do obturador seguindo a luminosidade do ambiente.
Gravação Áudio	Define se grava ou não o áudio quando filma um filme.
Nível de Grav. Áudio	Ajusta o nível de gravação de áudio durante a gravação de filmes.

Tempo Saída Áudio	Define o momento de saída de áudio durante a gravação de filmes.
Reduç. Ruído Vento	Reduz o ruído de vento durante a gravação de filme.
Memória	Regista as definições da câmara ou modos desejados.

(Definições Personaliz.)

Zebra	Mostra barras para ajustar a luminosidade.
 MF Assistida	Mostra uma imagem ampliada durante a focagem manual.
Tempo Amplia. Foco	Define a duração de tempo que a imagem ampliada será visualizada.
Linha grelha	Define a apresentação em uma linha de grade que permite o alinhamento com um contorno estrutural.
Vis. Nível Áudio	Define a se visualiza ou não o nível de áudio no ecrã.
Revisão auto	Define a revisão auto para visualizar a imagem captada após a fotografia.
Botão DISP	Define os modos de visualização do ecrã que podem ser selecionados carregando em DISP no seletor de controlo.
Nível Saliência	Melhora os contornos das gamas de focagem com uma cor específica quando foca manualmente.
Cor Saliência	Define a cor usada na função de saliência.
Guia Def. Exposição	Define o guia visualizado quando as definições de exposição são alteradas no ecrã de fotografia.
Visualiz. Live View	Define se reflete ou não definições como a compensação da exposição no visor do ecrã.
 Pré-AF	Define se executa ou não foco automático antes de carregar até meio no botão do obturador.
Definições de Zoom	Define se usa Zoom Imag. Clara e Zoom Digital quando fizer zoom.
FINDER/MONITOR	Define o método de comutação entre o visor e o ecrã.
 AEL c/ obturador	Define se executa o AEL quando o botão do obturador for carregado até meio.

Conf comp.exp.	Define se reflete o valor de compensação da exposição para compensação do flash.
Ordem Bracket	Define a ordem de fotografia para bracket de exposição e bracket de equilíbrio de brancos.
Registo Caras	Regista ou muda a pessoa com prioridade para focagem.
 Escrever Data	Define se grava ou não a data em uma imagem fixa.
Defin. Menu Função	Personaliza as funções visualizadas ao carregar no botão Fn (Função).
Defin. Tecla Person.	Atribui a função desejada ao botão e seletor.
Fun. Zoom no Anel	Define a função de zoom do anel manual. Quando seleciona [Passo], pode deslocar uma posição de zoom para um ponto fixado da distância focal.
Botão MOVIE	Define se ativa sempre o botão MOVIE.
Bloq. Seletor / Roda	Define se desativa o seletor de comando e o seletor de controlo temporariamente usando o botão Fn quando fotografar. Pode desativar/ativar o seletor de comando e o seletor de controlo carregando e mantendo carregado no botão Fn.

(Sem fios)

Env. p/ Smartphone	Transfere imagens para visualizar num smartphone.
Enviar ao Computad.	Faz cópias de segurança de imagens transferindo-as para um computador ligado a uma rede.
Visualizar na TV	Pode visualizar imagens numa TV ligada à rede.
Ctrl c/ Smartphone	Grava imagens fixas controlando a câmara remotamente através de um smartphone.
Modo avião	Pode definir este dispositivo para não executar comunicações sem fios.
Premir WPS	Pode registar facilmente o ponto de acesso para a câmara carregando no botão WPS.
Defin. Ponto Acesso	Pode registar o seu ponto de acesso manualmente.
Edit. Nome Disposit.	Pode alterar o nome do dispositivo em Wi-Fi Direct, etc.

Mostrar Ender. MAC	Mostra o endereço MAC da câmara.
Repór SSID/Senha	Repõe o SSID e senha da ligação smartphone.
Repór Defini. de Rede	Repõe todas as definições da rede.

(Reprodução)

Apagar	Apaga uma imagem.
Modo de Visualiz.	Define a forma em que as imagens são agrupadas para reprodução.
Índice de imagens	Mostra múltiplas imagens ao mesmo tempo.
Rotação de Exibição	Define a direção de reprodução da imagem de gravação.
Apresen slides	Mostra uma apresentação de slides.
Rodar	Roda a imagem.
 Ampliar	Amplia as imagens de reprodução.
Repr. Imag. Fixa 4K	Emitte imagens fixas em resolução de 4K para uma TV ligada a HDMI que suporta 4K .
Proteger	Protege as imagens.
Marcar p/ impr.	Adiciona uma marca de ordem de impressão a uma imagem fixa.

(Configuração)

Brilho Monitor	Define o brilho do ecrã.
Luminosidade visor.	Quando utilizar um visor eletrónico, define a luminosidade do visor eletrónico.
Temperat. Cor Visor	Define a temperatura de cor do visor.
Definições volume	Define o volume para reprodução de filmes.
Sinais áudio	Define o som de funcionamento da câmara.
Carregar definições	Define a função de envio da câmara quando utiliza um cartão Eye-Fi.
Menu Mosaico	Define se quer visualizar o menu mosaico sempre que carregar no botão MENU.

Guia Selet. de Modo	Roda o guia do seletor de modo (a explicação de cada modo de fotografia) para ligado ou desligado.
Confirm apagar	Define o que é previamente selecionado de Apagar e Cancelar no ecrã de confirmação Apagar.
Qualidade Exibição	Define a qualidade de visualização.
Temp. In. Poup. Ene.	Define a duração de tempo até a câmara se desligar automaticamente.
Seletor PAL/NTSC (apenas em modelos compatíveis com 1080 50i)	Ao alterar o formato de TV do dispositivo, é possível filmar num formato de filme diferente.
Modo demo	Define a reprodução da demonstração de um filme para ligado ou desligado.
Resolução HDMI	Define a resolução quando a câmara é ligada a uma TV HDMI.
CONTROL.P/HDMI	Opera a câmara a partir de uma TV que suporta "BRAVIA" Sync.
Visualizar Info. HDMI	Seleciona se visualiza ou não a informação na TV enquanto ligada a uma TV compatível com HDMI.
Ligação USB	Define o método de ligação USB.
Definição LUN USB	Melhora a compatibilidade limitando as funções da ligação USB.
 Idioma	Seleciona o idioma.
Conf Data/Hora	Define data e hora e a Hora de Verão.
Definição de Área	Define o local de utilização.
Formatar	Formata o cartão de memória.
N.º ficheiro	Define o método utilizado para atribuir números de ficheiro a imagens fixas e filmes.
Selec.pasta GRAV	Muda a pasta selecionada para guardar imagens.
Nova pasta	Cria uma nova pasta para guardar imagens fixas e filmes (MP4).
Nome da pasta	Define o formato de pasta para imagens fixas.
Recuperar imag.DB	Recupera ficheiro da base de dados de imagens e ativa a gravação e reprodução.

Mostr. Info. Suporte	Mostra o tempo restante de gravação dos filmes e o número de imagens fixas que podem ser gravadas no cartão de memória.
Versão	Mostra a versão do software da câmara.
Repor Definições	Repõe as definições para as predefinições.

Funcionalidades de “PlayMemories Home”

O software “PlayMemories Home” permite-lhe importar imagens fixas e filmes para o seu computador e utilizá-los. É necessário “PlayMemories Home” para importar filmes AVCHD para o seu computador.



Importar imagens da sua câmara



Reproduzir imagens importadas



Partilhar imagens no “PlayMemories Online”



No Windows, estão também disponíveis as seguintes funções.



Visualizar imagens no Calendário



Criar discos de filmes



Transferir imagens para serviços de rede

Instalar “PlayMemories Home”

Pode instalar “PlayMemories Home” do seguinte URL:
www.sony.net/pm/

Notas

- É necessária uma ligação à internet para instalar “PlayMemories Home”.
- É necessária uma ligação à internet para utilizar “PlayMemories Online” ou outros serviços de rede. “PlayMemories Online” ou outros serviços de rede podem não estar disponíveis em alguns países ou regiões.
- Consulte o seguinte URL para software Mac:
<http://www.sony.co.jp/imsoft/Mac/>
- Se o software “PMB (Picture Motion Browser)”, fornecido com modelos lançados antes de 2011, já estiver instalado no seu computador, “PlayMemories Home” irá substituí-lo e será instalado. Utilize “PlayMemories Home”, o software sucessor do “PMB.”

■ Instalar “PlayMemories Home” num computador

1 Utilizando o browser da Internet no seu computador, visite o seguinte URL, depois clique em [Instalar] → [Executar].

www.sony.net/pm/

2 Siga as instruções no ecrã para completar a instalação.

- Para mais detalhes sobre “PlayMemories Home”, consulte a seguinte página de apoio de PlayMemories Home (inglês apenas):

<http://www.sony.co.jp/pmh-se/>



PT

Adicionar funções disponíveis para o “PlayMemories Home”

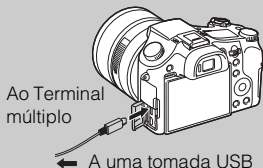
Quando liga a câmara ao seu computador, podem ser adicionadas funções para o “PlayMemories Home”. Recomendamos que ligue a câmara ao seu computador mesmo se “PlayMemories Home” já estiver instalado no seu computador.



Notas

- Não desligue o cabo micro USB (fornecido) da câmara enquanto opera o ecrã ou se visualiza o ecrã de acesso. Ao fazê-lo pode danificar os dados.
- Para desligar a câmara do computador, clique em  na barra de tarefas, depois clique em  (ícone de desligar). No Windows Vista, clique em  na barra de tarefas.

Funcionalidades de “Image Data Converter”

Seguem-se exemplos de funções disponíveis quando usa “Image Data Converter”.

- Pode editar imagens RAW usando as funções múltiplas de correção, tal como curva de tons ou nitidez.
- Pode ajustar imagens usando equilíbrio de brancos, luminosidade e Modo Criativo, etc.
- Pode guardar as imagens fixas visualizadas e editadas no seu computador. Existem dois métodos para guardar imagens RAW: guardar e salvar como dados RAW ou guardar em formato de ficheiro para fins gerais.
- Pode visualizar e comparar as imagens RAW/imagens JPEG fotografadas com esta câmara.
- Pode classificar imagens em cinco níveis.
- Pode definir a etiqueta de cor.

■ Instalar “Image Data Converter”

1 Transfira o software do seguinte URL e instale-o no seu computador.

Windows: <http://www.sony.co.jp/imsoft/Win/>

Mac: <http://www.sony.co.jp/imsoft/Mac/>

■ Visualizar “Guia do Image Data Converter”

Para mais detalhes sobre como utilizar “Image Data Converter”, consulte o “Guia do Image Data Converter”.

1 No Windows:

Clique em [Iniciar] → [Todos os programas] → [Image Data Converter] → [Ajuda] → [Image Data Converter Ver.4].

No Mac:

Inicie Finder → [Aplicativos] → [Image Data Converter] → [Image Data Converter Ver.4] → Na barra do menu, escolha “Ajuda” → “Guia do Image Data Converter”.

- No Windows 8, inicie “Image Data Converter Ver.4” → Na barra do menu, escolha “Ajuda” → “Guia do Image Data Converter”.
 - Para mais detalhes sobre “Image Data Converter”, pode também consultar o “Guia de Ajuda” da câmara (página 2) ou a seguinte página de apoio do “Image Data Converter” (em inglês apenas):
<http://www.sony.co.jp/ids-se/>
-

Número de imagens fixas e tempo de gravação de filmes



O número de imagens fixas que podem ser gravadas e o tempo de gravação podem variar em função das condições em que está a fotografar e do cartão de memória.

Imagens fixas

 **Tamanho imagem]: L: 20M**

Quando  **Rácio aspeto] estiver definido para [3:2]***

Qualidade \ Capacidade	2 GB
Standard	295 imagens
Fina	170 imagens
Extra fina	125 imagens
RAW & JPEG	58 imagens
RAW	88 imagens

* Quando o  **Rácio aspeto] estiver definido para outro que não [3:2], pode gravar mais imagens do que o indicado acima. (Exceto quando  **Qualidade] estiver definida para [RAW].)****

Filmes

A tabela abaixo mostra os tempos máximos de gravação aproximados. Estes são os tempos totais para todos os arquivos de filmes. Filmagem contínua é possível durante aproximadamente 29 minutos (um limite da especificação do produto). O tempo de gravação máximo contínuo de um filme de formato MP4 (12M) é de cerca de 15 minutos (limitado pela restrição de tamanho de ficheiro de 2 GB).

(h (hora), m (minuto))

Defin. Gravação \ Capacidade	2 GB
60i 24M(FX)/50i 24M(FX)	10 m
60i 17M(FH)/50i 17M(FH)	10 m
60p 28M(PS)/50p 28M(PS)	9 m
24p 24M(FX)/25p 24M(FX)	10 m
24p 17M(FH)/25p 17M(FH)	10 m
1440x1080 12M	15 m
VGA 3M	1 h 10 m

- O tempo de gravação de filmes varia porque a câmara está equipada com VBR (taxa de bits variável), que ajusta automaticamente a qualidade da imagem dependendo da cena de filmagem. Quando gravar um motivo a mover-se rapidamente, a imagem é mais clara mas o tempo de gravação é mais curto porque é necessária mais memória para a gravação.
O tempo de gravação varia também dependendo das condições de filmagem, do motivo ou das definições da qualidade/tamanho da imagem.

Notas sobre a utilização da câmara

Funções incorporadas nesta câmara

- Este manual descreve dispositivos compatíveis com 1080 60i e 1080 50i.
Para verificar se a câmara é um dispositivo compatível com 1080 60i ou 1080 50i, verifique as seguintes marcas na parte inferior da câmara.
Dispositivo compatível com 1080 60i: 60i
Dispositivo compatível com 1080 50i: 50i
- Esta câmara é compatível com filmes de formato 1080 60p ou 50p. Ao contrário dos modos de gravação normal até agora, que gravam num método de entrelaçamento, esta câmara grava usando um método progressivo. Isso aumenta a resolução e oferece uma imagem mais suave e mais realista.

Sobre utilização e cuidados

Evite o manuseamento descuidado, desmontagem, modificação, choque físico ou impacto como martelamento, queda ou pisar no produto. Tenha cuidado particular com a lente.

Notas sobre a gravação/reprodução

- Antes de iniciar a gravação, faça um teste de gravação para se certificar que a câmara está a funcionar corretamente.
- Esta câmara foi concebida para ser resistente ao pó e à humidade, mas não é à prova de água nem de salpicos.
- Não aponte a câmara para o sol ou outra luz brilhante. Pode provocar o mau funcionamento da câmara.
- Se ocorrer condensação de humidade, remova-a antes de utilizar a câmara.
- Não abane nem bata na câmara. Pode causar um mau funcionamento e pode não ser capaz de gravar imagens. Para além disso, o meio de gravação pode ficar inutilizável ou os dados da imagem ficarem danificados.

Não use/guarde a câmara nos seguintes lugares

- Num local extremamente quente, frio ou húmido
Em locais tal como num automóvel estacionado ao sol, o corpo da câmara pode ficar deformado e isso pode causar um mau funcionamento.
- Guardar sob luz solar direta ou perto de um aquecedor
O corpo da câmara pode ficar sem cor ou deformado e isso pode causar mau funcionamento.
- Em local sujeito a vibração oscilante
- Perto de um local que produz ondas de rádio intensas, emite radiação ou num lugar com forte magnetismo. Caso contrário, a câmara pode não gravar ou reproduzir imagens corretamente.
- Em locais com areia ou poeira
Tenha cuidado para não deixar areia ou pó entrar na câmara. Pode causar mau funcionamento da câmara e em certos casos este mau funcionamento não poderá ser reparado.

Lente Carl Zeiss

A câmara está equipada com uma lente Carl Zeiss que é capaz de reproduzir imagens nítidas com excelente contraste. A lente para a câmara foi produzida segundo um sistema de garantia de qualidade certificado por Carl Zeiss de acordo com as normas de qualidade de Carl Zeiss na Alemanha.

Notas sobre o ecrã, visor eletrónico e objetiva

- O ecrã e visor eletrónico são fabricados usando tecnologia com uma precisão extremamente alta, pelo que mais de 99,99% dos píxeis estão operacionais para utilização efetiva. Contudo, pode haver alguns pequenos pontos pretos e/ou pontos brilhantes (brancos, vermelhos, azuis ou verdes) que podem aparecer no ecrã e visor eletrónico. Estes pontos são o resultado normal do processo de fabrico e não afetam a gravação.
- Tenha cuidado para que os seus dedos ou outros objetos não sejam apanhados na objetiva quando a opera.

Notas sobre fotografia com o visor

Esta câmara está equipada com um visor eletroluminescente orgânico com elevada resolução e elevado contraste. Este visor atinge um amplo ângulo de visualização e “eye relief” longo. Esta câmara foi concebida para proporcionar um visor facilmente visualizável equilibrando adequadamente vários elementos.

- A imagem pode estar ligeiramente distorcida próximo dos cantos do visor. Não se trata de um mau funcionamento. Quando quiser verificar cada detalhe de toda a composição, pode também utilizar o ecrã LCD.
- Se fizer panning da câmara enquanto olha para o visor ou desloca os seus olhos à volta, a imagem no visor pode ficar distorcida ou a cor da imagem pode alterar-se. Esta é uma característica da objetiva ou dispositivo de visualização e não se trata de um mau funcionamento. Quando fotografar uma imagem, recomendamos que olhe para a área central do visor.

Notas sobre o flash

- Não transporte a câmara segurando na unidade do flash, nem use força excessiva sobre ele.
- Se entrar água, pó ou areia na unidade do flash aberta, isso pode provocar uma avaria.
- Tenha cuidado para que o seu dedo não fique no caminho quando fechar o flash.

Sobre a temperatura da câmara

A sua câmara e bateria podem aquecer devido ao uso contínuo, mas não se trata de uma avaria.

Sobre a proteção de sobre-aquecimento

Dependendo da temperatura da câmara e da bateria, pode não ser capaz de gravar filmes ou a alimentação pode desligar-se automaticamente para proteger a câmara. Será visualizada uma mensagem no ecrã antes de a alimentação desligar ou pode deixar de gravar filmes. Neste caso, deixe a alimentação desligada e espere até a temperatura da câmara e da bateria baixar. Se ligar a alimentação sem deixar a câmara e a bateria arrefecerem o suficiente, a alimentação pode voltar a desligar ou pode não ser possível gravar filmes.

Sobre o carregamento da bateria

Se carregar uma bateria que não foi usada durante um longo período de tempo, pode não conseguir carregá-la até à capacidade adequada.

Isso deve-se às características da bateria e não se trata de um mau funcionamento. Volte a carregar a bateria.

Aviso sobre direitos de autor

Programas de televisão, filmes, cassetes de vídeo e outros materiais podem estar protegidos pelas leis dos direitos de autor. A gravação não autorizada destes materiais poderá contrariar o disposto nas leis de direitos de autor.

Não há garantia no caso de conteúdo danificado ou falhas da gravação

A Sony não pode oferecer uma garantia no caso de falha de gravação ou perda ou danos do conteúdo gravado devido a um mau funcionamento da câmara ou do suporte de gravação, etc.

Limpeza da superfície da câmara

Limpe a superfície da câmara com um pano macio ligeiramente embebido em água e em seguida limpe a superfície com um pano seco. Para evitar danos ao acabamento ou à caixa:

- Não exponha a câmara a produtos químicos tais como diluentes, benzeno, álcool, panos descartáveis, repelente de insetos, protetor solar ou inseticida.

Manutenção do ecrã

- Creme de mãos ou hidratante deixado no ecrã pode dissolver o seu revestimento. Se o ecrã tiver algum, limpe-o imediatamente.
- Limpar com força usando um lenço de papel ou outros materiais pode danificar o revestimento.
- Se o ecrã tiver dedadas ou sujidade, recomendamos que retire com cuidado qualquer sujidade e depois limpe o ecrã com um pano macio.

Nota sobre o LAN sem fios

Não assumimos qualquer responsabilidade por danos causados pelo acesso não autorizado, ou utilização não autorizada, destinos carregados na câmara, resultantes da perda ou roubo.

Nota sobre a eliminação/transferência da câmara

Para proteger dados pessoais, execute o seguinte quando eliminar ou transferir a câmara.

- Reponha todas as definições da câmara executando [Repor Definições] (página 27).
- Apague todas as caras registadas das pessoas de [Registo Caras] (página 24).

Especificações

Câmara

[Sistema]

Dispositivo de imagem: 13,2 mm × 8,8 mm (tipo 1,0) sensor CMOS Exmor R

Número total de píxeis da câmara:
Aprox. 20,9 Megapíxeis

Número efetivo de píxeis da câmara:
Aprox. 20,2 Megapíxeis

Lente: Carl Zeiss Vario-Sonnar T* objetiva de zoom 8,3×
f = 8,8 mm – 73,3 mm (24 mm – 200 mm (equivalente a filme de 35 mm))

F2,8

Quando filma filmes (16:9):
26 mm – 212 mm*¹

Enquanto filma filmes (4:3):
31 mm – 259 mm*¹

*¹ Quando [] SteadyShot estiver regulado para [Normal]

SteadyShot: Óptico

Controlo de exposição: Exposição automática, Prioridade de abertura, Prioridade do obturador, Exposição manual, Seleção de Cena

Equilíbrio de brancos: Automático, Luz do Dia, Sombra, Nublado, Incandescente, Fluorescente (Branca Quente/Branca Fria/ Branca Dia/Luz do Dia), Flash, Temperatura de cor/Filtro de cor, Personalizado

Formato de arquivo:

Imagens fixas: Conforme JPEG (DCF, Exif, MPF Baseline), RAW (Formato da Sony ARW 2.3), compatível com DPOF

Filmes (Formato AVCHD):
Compatível com o formato AVCHD Ver. 2.0

Vídeo: MPEG-4 AVC/H.264

Áudio: Dolby Digital 2 canais, equipado com o Dolby Digital Stereo Creator

• Fabricado sob licença da Dolby Laboratories.

Filmes (Formato MP4):

Vídeo: MPEG-4 AVC/H.264

Áudio: MPEG-4 AAC-LC 2 canais

Meio de gravação: “Memory Stick PRO Duo”, “Memory Stick Micro”, cartões SD, cartões de memória microSD

Flash: Alcance do flash (sensibilidade ISO (Índice de Exposição Recomendado) ajustada para Auto):
Aprox. 1,0 m a 10,2 m

[Conectores de entrada e saída]

Conector HDMI: Micro tomada HDMI Terminal múltiplo*:

Comunicação USB

Comunicação USB: Hi-Speed USB (USB 2.0)

Tomada do microfone: minitomada de estéreo Ø 3,5 mm

Tomada dos auscultadores:

minitomada de estéreo Ø 3,5 mm

* Suporta dispositivo compatível com Micro USB.

[Visor]

Tipo: Visor eletrônico

Número total de pontos:

1 440 000 pontos

Cobertura da moldura: 100%

PT

Ampliação: 0,70 × (equivalente ao formato de 35 mm) com objetiva de 50 mm ao infinito, -1 m^{-1} (dioptria)

Ponto de visão: Aprox. 23 mm da ocular, 21,5 mm da moldura da ocular a -1 m^{-1} (dioptria)

Ajuste de dioptria:
 $-4,0 \text{ m}^{-1}$ a $+3,0 \text{ m}^{-1}$ (dioptria)

[Ecrã]

Ecrã LCD:
7,5 cm (tipo 3,0) drive TFT
Número total de pontos:
1 228 800 pontos

[Alimentação, geral]

Alimentação: Bateria recarregável NP-FW50, 7,2 V
Adaptador de CA AC-UB10/UB10B/UB10C/UB10D, 5 V

Consumo de energia:
Aprox. 2,1 W (durante fotografia com o ecrã LCD)
Aprox. 2,7 W (durante fotografia com o visor)

Temperatura de operação: 0 °C a 40 °C
Temperatura de armazenamento:
 -20 °C a $+60 \text{ °C}$

Dimensões (Conforme CIPA):
129,0 mm × 88,1 mm × 102,2 mm (L/A/P)

Peso (conforme CIPA) (Aprox.):
813 g (incluindo bateria NP-FW50, "Memory Stick PRO Duo")

Microfone: Estéreo
Altifalante: Mono
Exif Print: Compatível
PRINT Image Matching III:
Compatível

[LAN sem fios]

Norma suportada: IEEE 802.11 b/g/n
Frequência: 2,4 GHz
Protocolos de segurança suportados:
WEP/WPA-PSK/WPA2-PSK
Método de configuração: WPS (Wi-Fi Protected Setup) / manual
Método de acesso: Modo de infraestrutura
NFC: Em conformidade com NFC
Forum Type 3 Tag

Adaptador de CA AC-UB10/UB10B/UB10C/UB10D

Alimentação: CA 100 V a 240 V, 50 Hz/60 Hz, 70 mA
Tensão de saída: CC 5 V, 0,5 A
Temperatura de operação: 0 °C a 40 °C
Temperatura de armazenamento:
 -20 °C a $+60 \text{ °C}$
Dimensões (Aprox.):
50 mm × 22 mm × 54 mm (L/A/P)

Bateria recarregável NP-FW50

Tipo de bateria: Bateria de íão de lítio
Tensão máxima: CC 8,4 V
Tensão nominal: CC 7,2 V
Tensão de carga máxima: CC 8,4 V
Corrente de carga máxima: 1,02 A
Capacidade: Típica 7,7 Wh (1 080 mAh)
Mínima 7,3 Wh (1 020 mAh)
Dimensões máximas (Aprox.):
31,8 mm × 18,5 mm × 45 mm (L/A/P)

Design e especificações sujeitos a alterações sem aviso prévio.

Marcas comerciais

- As seguintes marcas são marcas comerciais da Sony Corporation. **Cyber-shot**, “Cyber-shot”, “Memory Stick XC-HG Duo”, “Memory Stick PRO Duo”, “Memory Stick PRO-HG Duo”, “Memory Stick Duo”, “Memory Stick Micro”, “PlayMemories Home”, logótipo “PlayMemories Home”, “PlayMemories Online”, logótipo “PlayMemories Online”, “PlayMemories Mobile”, logótipo “PlayMemories Mobile”
- “AVCHD Progressive” e logótipo “AVCHD Progressive” são marcas comerciais da Panasonic Corporation e Sony Corporation.
- Dolby e o símbolo duplo D são marcas comerciais da Dolby Laboratories.
- Os termos HDMI e HDMI High-Definition Multimedia Interface, e o logótipo HDMI são marcas comerciais ou marcas registadas da HDMI Licensing LLC nos Estados Unidos e outros países.
- Windows é uma marca registada da Microsoft Corporation nos Estados Unidos e/ou outros países.
- Mac é uma marca registada da Apple Inc.
- iOS é uma marca registada ou marca comercial da Cisco Systems, Inc. e/ou suas associadas nos Estados Unidos e determinados outros países.
- iPhone e iPad são marcas comerciais da Apple Inc., registadas nos EUA e outros países.
- O logótipo SDXC é uma marca comercial da SD-3C, LLC.
- Android, Google Play são marcas comerciais da Google Inc.

- Wi-Fi, o logótipo Wi-Fi, Wi-Fi PROTECTED SET-UP são marcas registadas da Wi-Fi Alliance.
- A Marca N é uma marca comercial ou marca registada da NFC Forum, Inc. nos Estados Unidos e noutros países.
- DLNA e DLNA CERTIFIED são marcas comerciais da Digital Living Network Alliance.
- Facebook e o logótipo “f” são marcas comerciais ou marcas registadas da Facebook, Inc.
- YouTube e o logótipo YouTube são marcas comerciais ou marcas registadas da Google Inc.
- Eye-Fi é uma marca comercial da Eye-Fi, Inc.
- Além disso, os nomes do sistema e produtos utilizados neste manual, em geral, são marcas comerciais ou marcas registadas dos seus respetivos programadores ou fabricantes. No entanto, as marcas TM ou ® não são utilizadas em todos os casos neste manual.

Informação adicional sobre este produto e respostas a perguntas frequentes podem ser encontradas no Website do Apoio ao Cliente.

<http://www.sony.net/>

Mehr über die Kamera erfahren („Hilfe“)



„Hilfe“ ist eine Online-Anleitung. Schlagen Sie darin nach, um detaillierte Anweisungen zu den zahlreichen Funktionen der Kamera zu erhalten.

- ① Rufen Sie die Sony Support-Seite auf.
<http://www.sony.net/SonyInfo/Support/>
- ② Wählen Sie Ihr Land oder Ihre Region aus.
- ③ Suchen Sie die Modellbezeichnung Ihrer Kamera innerhalb der Kundendienst-Website.
 - Überprüfen Sie die Modellbezeichnung auf der Unterseite Ihrer Kamera.

Anzeigen des Führers

Diese Kamera ist mit einer eingebauten Bedienungsanleitung ausgestattet.

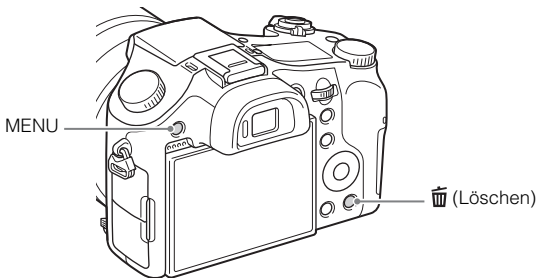

Kameraführer

Die Kamera zeigt Erläuterungen für Menüposten und die Einstellwerte an.

- ① Drücken Sie die Taste MENU oder die Taste Fn (Funktion).
- ② Wählen Sie den gewünschten Posten aus, und drücken Sie dann die Taste  (Löschen).

WARNUNG

Um Feuergefahr und die Gefahr eines elektrischen Schlags zu verringern, setzen Sie das Gerät weder Regen noch Feuchtigkeit aus.

WICHTIGE SICHERHEITSANWEISUNGEN -BEWAHREN SIE DIESE ANWEISUNGEN AUF GEFAHR UM DIE GEFAHR VON BRAND ODER ELEKTRISCHEN SCHLÄGEN ZU VERRINGERN, SOLLTEN SIE DIESE ANWEISUNGEN GENAU BEFOLGEN

DE

ACHTUNG

Akku

Bei unsachgemäßem Gebrauch des Akkus kann er explodieren oder es besteht Feuergefahr oder die Gefahr von Verätzungen. Beachten Sie bitte die folgenden Hinweise.

- Zerlegen Sie den Akku nicht.
- Setzen Sie den Akku keinen Stößen, Schlägen usw. aus, quetschen Sie ihn nicht, lassen Sie ihn nicht fallen und achten Sie darauf, nicht versehentlich auf den Akku zu treten.
- Halten Sie Gegenstände aus Metall von den Akkuanschlüssen fern. Es kann sonst zu einem Kurzschluss kommen.
- Setzen Sie den Akku keinen Temperaturen über 60 °C aus, wie sie z. B. bei direkter Sonneneinstrahlung oder in einem in der Sonne geparkten Auto auftreten können.
- Zünden Sie den Akku nicht an und werfen Sie ihn nicht ins Feuer.
- Berühren Sie beschädigte oder auslaufende Lithium-Ionen-Akkus nicht.
- Laden Sie den Akku unbedingt mit einem Originalladegerät von Sony oder einem Gerät mit Ladefunktion.
- Halten Sie den Akku von kleinen Kindern fern.
- Schützen Sie den Akku vor Feuchtigkeit.
- Tauschen Sie den Akku nur gegen den gleichen oder einen vergleichbaren Akkutyp aus, der von Sony empfohlen wird.
- Entsorgen Sie verbrauchte Akkus unverzüglich wie in den Anweisungen erläutert.

Netzgerät

Benutzen Sie eine nahe gelegene Netzsteckdose bei Verwendung des Netzgerätes. Trennen Sie das Netzgerät unverzüglich von der Netzsteckdose, falls eine Funktionsstörung während der Benutzung des Apparats auftritt.

Für Kunden in Europa

Hinweis für Kunden in Ländern, in denen EU-Richtlinien gelten

Hersteller: Sony Corporation, 1-7-1 Konan Minato-ku Tokio, 108-0075 Japan

Für EU Produktkonformität: Sony Deutschland GmbH, Hedelfinger Strasse 61, 70327 Stuttgart, Deutschland



Hiermit erklärt Sony Corporation, dass sich das Gerät Digitale Fotokamera (WW808143) in Übereinstimmung mit den grundlegenden Anforderungen und den übrigen einschlägigen Bestimmungen der Richtlinie 1999/5/EG befindet. Weitere Informationen erhältlich unter: <http://www.compliance.sony.de/>

Hinweis

Wenn eine Datenübertragung aufgrund statischer oder elektromagnetischer Störeinflüsse abbricht (fehlschlägt), starten Sie die entsprechende Anwendung neu, oder entfernen Sie das USB-Kabel, und schließen Sie es wieder an.

Dieses Produkt wurde geprüft und erfüllt die Auflagen der EMV-Vorschriften für den Gebrauch von Verbindungskabeln, die kürzer als 3 m sind.

Die elektromagnetischen Felder bei den speziellen Frequenzen können Bild und Ton dieses Gerätes beeinflussen.

Entsorgung von gebrauchten elektrischen und elektronischen Geräten (anzuwenden in den Ländern der Europäischen Union und anderen europäischen Ländern mit einem separaten Sammelsystem für diese Geräte)



Das Symbol auf dem Produkt oder seiner Verpackung weist darauf hin, dass dieses Produkt nicht als normaler Haushaltsabfall zu behandeln ist, sondern an einer Annahmestelle für das Recycling von elektrischen und elektronischen Geräten abgegeben werden muss. Durch Ihren Beitrag zum korrekten Entsorgen dieses Produkts schützen Sie die Umwelt und die Gesundheit Ihrer Mitmenschen. Umwelt und Gesundheit werden durch falsches Entsorgen gefährdet. Materialrecycling hilft, den Verbrauch von Rohstoffen zu verringern. Weitere Informationen zum Recycling dieses

Produkts erhalten Sie bei Ihrer Gemeindeverwaltung, den kommunalen Entsorgungsbetrieben oder dem Geschäft, in dem Sie das Produkt gekauft haben.

Entsorgung von gebrauchten Batterien und Akkus (anzuwenden in den Ländern der Europäischen Union und anderen europäischen Ländern mit einem separaten Sammelsystem für diese Produkte)



Das Symbol auf der Batterie/dem Akku oder der Verpackung weist darauf hin, dass diese nicht als normaler Haushaltsabfall zu behandeln sind.

Ein zusätzliches chemisches Symbol Pb (Blei) oder Hg (Quecksilber) unter der durchgestrichenen Mülltonne bedeutet, dass die Batterie/der Akku einen Anteil von mehr als 0,0005% Quecksilber oder 0,004% Blei enthält.

Durch Ihren Beitrag zum korrekten Entsorgen dieser Batterien/Akkus schützen Sie die Umwelt und die Gesundheit Ihrer Mitmenschen. Umwelt und Gesundheit werden durch falsches Entsorgen gefährdet. Materialrecycling hilft, den Verbrauch von Rohstoffen zu verringern.

Bei Produkten, die auf Grund ihrer Sicherheit, der Funktionalität oder als Sicherung vor Datenverlust eine ständige Verbindung zur eingebauten Batterie benötigen, sollte die Batterie nur durch qualifiziertes Servicepersonal ausgetauscht werden.

Um sicherzustellen, dass die Batterie korrekt entsorgt wird, geben Sie das Produkt zwecks Entsorgung an einer Annahmestelle für das Recycling von elektrischen und elektronischen Geräten ab.

Für alle anderen Batterien entnehmen Sie die Batterie bitte entsprechend dem Kapitel über die sichere Entfernung der Batterie. Geben Sie die Batterie an einer Annahmestelle für das Recycling von Batterien/Akkus ab.

Weitere Informationen über das Recycling dieses Produkts oder der Batterie erhalten Sie von Ihrer Gemeinde, den kommunalen Entsorgungsbetrieben oder dem Geschäft, in dem Sie das Produkt gekauft haben.

Für Kunden in Deutschland

Entsorgungshinweis: Bitte werfen Sie nur entladene Batterien in die Sammelboxen beim Handel oder den Kommunen.

Entladen sind Batterien in der Regel dann, wenn das Gerät abschaltet und signalisiert „Batterie leer“ oder nach längerer Gebrauchsdauer der Batterien „nicht mehr einwandfrei funktioniert“.

Um sicherzugehen, kleben Sie die Batteriepole z.B. mit einem Klebestreifen ab oder geben Sie die Batterien einzeln in einen Plastikbeutel.

Überprüfen der mitgelieferten Teile

Die Zahl in Klammern gibt die Stückzahl an.

- Kamera (1)
- Akku NP-FW50 (1)
- Micro-USB-Kabel (1)
- Netzgerät AC-UB10/UB10B/UB10C/UB10D (1)
- Netzkabel (in USA und Kanada nicht mitgeliefert) (1)
- Schulterriemen (1)
- Objektivkappe (1)
- Gegenlichtblende (1)
- Schuhkappe (1) (an Kamera angebracht)
- Okularmuschel (1) (an Kamera angebracht)
- Gebrauchsanleitung (vorliegendes Handbuch) (1)

Identifizierung der Teile

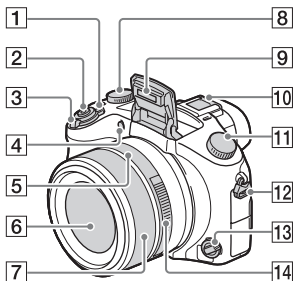

- 1** Schalter ON/OFF (Ein/Aus)
- 2** Auslöser
- 3** Für Aufnahme: W/T-Hebel (Zoom)
Für Wiedergabe: Hebel (Index)/Wiedergabezoomhebel
- 4** Selbstauslöserlampe/AF-Hilfslicht
- 5** Blendenindex
- 6** Objektiv
- 7** Einstellring
- Im Autofokusmodus können Sie mit dem Einstellring zoomen. Im Modus für manuelle Fokussierung oder direkte manuelle Fokussierung können Sie den Fokus mit dem Einstellring einstellen.
- 8** Belichtungskorrekturknopf
- 9** Blitz
- 10** Multi-Interface-Schuh*

- 11** Moduswahlknopf
AUTO (Modus Automatik)/**P** (Programmautomatik)/**A** (Blendenpriorität)/**S** (Zeitpriorität)/**M** (Manuelle Belichtung)/**1/2** (Speicherabruf)/ (Film)/ (Schwenk-Panorama)/**SCN** (Szenenwahl)
- 12** Öse für Schulterriemen
- 13** Fokussiermodusknopf
- 14** Blendenring

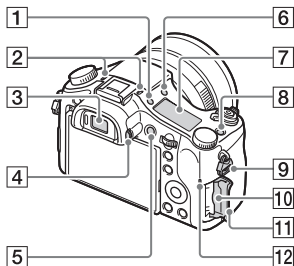

DE



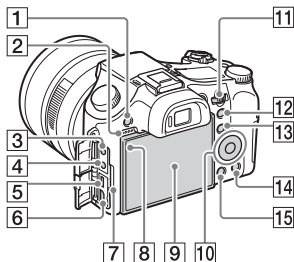

- 1** Taste (Anzeigefeldbeleuchtung)
- 2** Mikrofon
- 3** Sucher
- 4** Dioptrien-Einstellrad
- 5** Taste MOVIE (Film)
- 6** Taste (Blitz ausklappen)
- 7** Anzeigefeld
- 8** Taste C (Anpassen)
- 9** Öse für Schulterriemen
- 10** Speicherkartenschlitz
- 11** Speicherkartenklappe
- 12** Zugriffslampe

DE
7



- 1** Taste MENU
- 2** Lautsprecher
- 3** Buchse  (Mikrofon)
 - Wenn ein externes Mikrofon angeschlossen wird, schaltet die Kamera vom internen Mikrofon auf das externe Mikrofon um. Handelt es sich bei dem externen Mikrofon um einen Typ mit Phantomspeisung, übernimmt die Kamera die Stromversorgung.
- 4** Buchse  (Kopfhörer)
- 5** Multi-Anschluss
 - Unterstützt Micro-USB-kompatible Geräte.
- 6** HDMI-Mikrobuchse
- 7** Ladekontrollleuchte
- 8** Lichtsensor
- 9** LCD-Monitor
- 10** Einstellrad
- 11** Drehregler
- 12** Für Aufnahme: Taste AEL (AE-Speicher)
Für Wiedergabe: Taste  (Wiedergabezoom)

- 13** Für Aufnahme: Taste Fn (Funktion)
Für Wiedergabe: Taste  (An Smartph. send.)
- 14** Taste  (Löschen/Kameraführer)
- 15** Taste  (Wiedergabe)

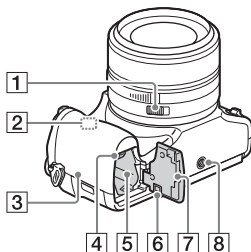

- 1** Blendenklickschalter
 - Stellen Sie den Blendenklickschalter bei Filmaufnahme auf OFF. Wenn Sie den Blendenwert ändern, während Sie bei Stellung ON des Blendenklickschalters einen Film aufnehmen, wird das Geräusch des Blendenrings aufgenommen.
- 2** Wi-Fi-Sensor (eingebaut)
- 3**  (N-Zeichen)
 - Berühren Sie das Zeichen, um die Kamera mit einem Smartphone zu verbinden, das mit der NFC-Funktion ausgestattet ist.
 - NFC (Near Field Communication) ist ein internationaler Standard der drahtlosen Datenübertragung über kurze Strecken.
- 4** Akku-Auswurfhebel
- 5** Akkueinschubfach

- 6** Anschlussplattendeckel
Verwenden Sie diese bei Verwendung des Netzteils AC-PW20 (getrennt erhältlich). Setzen Sie die Anschlussplatte in das Akkufach ein, und führen Sie dann das Kabel durch den Anschlussplattendeckel, wie unten abgebildet.

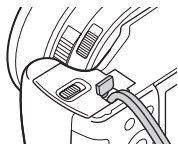

- Achten Sie darauf, dass das Kabel beim Schließen des Deckels nicht eingeklemmt wird.

7 Akkuklappe

8 Stativgewinde

- Verwenden Sie ein Stativ, dessen Schraube kürzer als 5,5 mm ist. Anderenfalls wird die Kamera nicht richtig befestigt und kann beschädigt werden.

* Um Näheres zu kompatiblen Zubehör für den Multi-Interface-Schuh zu erfahren, besuchen Sie die Sony-Website, oder konsultieren Sie Ihren Sony-Händler oder eine lokale autorisierte Sony-Kundendienststelle. Sie können auch Zubehör verwenden, das mit dem Zubehörschuh kompatibel ist. Einwandfreier Betrieb mit Zubehör anderer Hersteller kann nicht garantiert werden.

ni Multi
Interface Shoe

Accessory Shoe

Einsetzen des Akkus

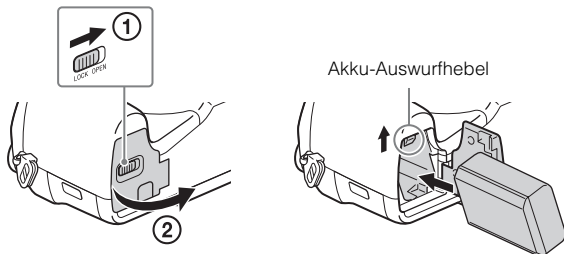

1 Öffnen Sie die Abdeckung.

2 Setzen Sie den Akku ein.

- Während Sie den Akku-Auswurfhebel drücken, führen Sie den Akku ein, wie abgebildet. Vergewissern Sie sich, dass der Akku-Auswurfhebel nach dem Einschub einrastet.
- Schließen der Abdeckung bei falsch eingesetztem Akku kann die Kamera beschädigen.

Laden des Akkus

Für Kunden in den USA und Kanada

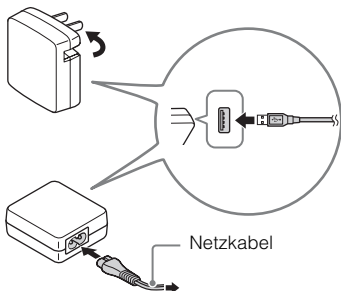

Für Kunden in Ländern/Regionen außer den USA und Kanada

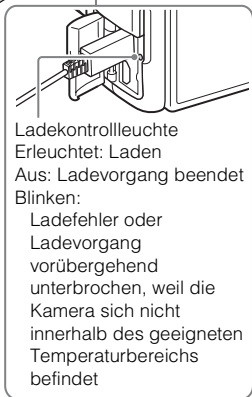
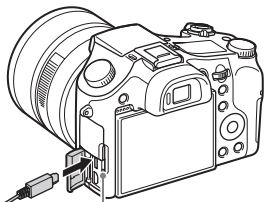

DE

- 1 Verbinden Sie Kamera und Netzgerät (mitgeliefert) mit dem Micro-USB-Kabel (mitgeliefert).
- 2 Schließen Sie das Netzgerät an eine Netzsteckdose an. Die Ladekontrollleuchte leuchtet orange, und der Ladevorgang beginnt.
 - Schalten Sie die Kamera aus, während Sie den Akku laden.
 - Der Akku kann bereits aufgeladen werden, selbst wenn er noch nicht ganz entladen ist.
 - Wenn die Ladekontrollleuchte blinkt und der Ladevorgang nicht beendet ist, nehmen Sie den Akku heraus, und setzen Sie ihn wieder ein.

Hinweise

- Falls die Ladekontrollleuchte an der Kamera blinkt, wenn das Netzteil an die Netzsteckdose angeschlossen ist, bedeutet dies, dass der Ladevorgang vorübergehend unterbrochen wird, weil die Temperatur außerhalb des empfohlenen Bereichs liegt. Sobald die Temperatur wieder den Sollbereich erreicht, wird der Ladevorgang fortgesetzt. Wir empfehlen, den Akku bei einer Umgebungstemperatur zwischen 10°C und 30°C zu laden.
- Der Akku wird u. U. nicht effektiv geladen, falls der Kontaktteil des Akkus verschmutzt ist. Wischen Sie in diesem Fall etwaigen Staub mit einem weichen Tuch oder Wattestäbchen sanft ab, um den Kontaktteil des Akkus zu reinigen.
- Schließen Sie das Netzgerät (mitgeliefert) an die nächste Netzsteckdose an. Sollten während der Benutzung des Netzgerätes irgendwelche Funktionsstörungen auftreten, ziehen Sie sofort den Stecker von der Netzsteckdose ab, um die Stromquelle abzutrennen.
- Wenn der Ladevorgang beendet ist, trennen Sie das Netzgerät von der Netzsteckdose.
- Verwenden Sie nur Original-Akkus der Marke Sony, das Micro-USB-Kabel (mitgeliefert) und das Netzgerät (mitgeliefert).
- Während Aufnahme/Wiedergabe erfolgt keine Stromversorgung, wenn die Kamera über das mitgelieferte Netzteil an eine Netzsteckdose angeschlossen ist. Um die Kamera während Aufnahme/Wiedergabe mit Strom zu versorgen, verwenden Sie das Netzteil AC-PW20 (getrennt erhältlich).

■ Ladezeit (Vollständige Ladung)

Die Ladezeit beträgt ungefähr 310 Minuten mit dem Netzteil (mitgeliefert).

Hinweise

- Die obige Ladezeit gilt für das Laden eines völlig erschöpften Akkus bei einer Temperatur von 25°C. Je nach den Benutzungsbedingungen und anderen Umständen kann der Ladevorgang länger dauern.

■ Laden durch Anschluss an einen Computer

Der Akku kann geladen werden, indem die Kamera über ein Micro-USB-Kabel an einen Computer angeschlossen wird.

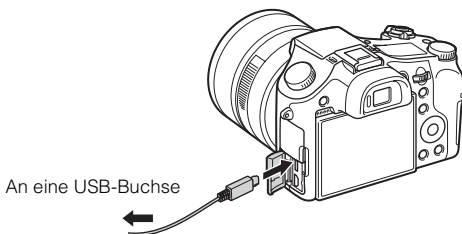

DE

Hinweise

- Beachten Sie die folgenden Punkte, wenn Sie den Akku über einen Computer laden:
 - Wird die Kamera an einen Laptop-Computer angeschlossen, der nicht mit einer Netzstromquelle verbunden ist, verringert sich der Akkupegel des Laptops. Laden Sie nicht über eine längere Zeitspanne hinweg.
 - Unterlassen Sie Ein-/Ausschalten, Neustart oder Wecken des Computers zur Fortsetzung des Betriebs aus dem Schlafmodus heraus, wenn eine USB-Verbindung zwischen dem Computer und der Kamera hergestellt worden ist. Dies könnte eine Funktionsstörung der Kamera verursachen. Bevor Sie den Computer ein-/ausschalten, neu starten oder aus dem Schlafmodus wecken, trennen Sie Kamera und Computer.
 - Einwandfreier Ladebetrieb mit einem speziell gebauten oder modifizierten Computer kann nicht garantiert werden.

■ Akku-Nutzungsdauer und Bilderzahl für Aufnahme und Wiedergabe

		Akku-Nutzungsdauer	Anzahl von Bildern
Aufnahme (Standbilder)	LCD-Monitor	Ca. 210 Min.	Ca. 420 Bilder
	Sucher	Ca. 170 Min.	Ca. 340 Bilder
Typische Filmaufnahme	LCD-Monitor	Ca. 70 Min.	—
	Sucher	Ca. 70 Min.	—
Kontinuierliche Filmaufnahme	LCD-Monitor	Ca. 145 Min.	—
	Sucher	Ca. 145 Min.	—
Wiedergabe (Standbilder)		Ca. 315 Min.	Ca. 6300 Bilder

Hinweise

- Die obige Bilderzahl gilt für den voll aufgeladenen Akku. Die Bilderzahl kann je nach den Benutzungsbedingungen abnehmen.
- Die Anzahl der aufnehmbaren Bilder gilt für Aufnahme unter den folgenden Bedingungen:
 - Verwendung eines Sony „Memory Stick PRO Duo“ (Mark2) (getrennt erhältlich)
 - Der Akku wird bei einer Umgebungstemperatur von 25°C benutzt.
 - [Anzeigequalität] ist auf [Standard] eingestellt
- Die Zahl für „Aufnahme (Standbilder)“ basiert auf dem CIPA-Standard und gilt für Aufnahme unter den folgenden Bedingungen: (CIPA: Camera & Imaging Products Association)
 - DISP ist auf [Alle Infos anz.] eingestellt.
 - Eine Aufnahme alle 30 Sekunden.
 - Der Zoom wird abwechselnd zwischen den Stellungen W und T umgeschaltet.
 - Der Blitz wird bei jeder zweiten Aufnahme ausgelöst.
 - Die Kamera wird nach jeweils zehn Benutzungen ein- und ausgeschaltet.
- Die Minutenzahlen für Filmaufnahme basieren auf dem CIPA-Standard und gelten für Aufnahme unter den folgenden Bedingungen:
 -  Aufnahmeeinstlg: 60i 17M(FH)/50i 17M(FH)
 - Typische Filmaufnahme: Akku-Nutzungsdauer basierend auf wiederholtem Starten/Stoppen der Aufnahme, Zoomen, Ein-/Ausschalten usw.
 - Kontinuierliche Filmaufnahme: Akku-Nutzungsdauer basierend auf ununterbrochener Aufnahme bis zum Erreichen der Obergrenze (29 Minuten), und dann durch erneutes Drücken der Taste MOVIE fortgesetzter Aufnahme. Andere Funktionen, wie z. B. Zoomen, werden nicht ausgeführt.

Einsetzen einer Speicherkarte (getrennt erhältlich)

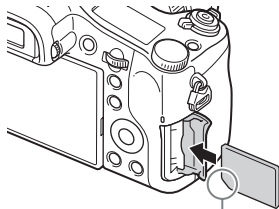
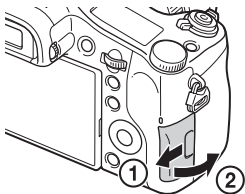

Auf korrekte Ausrichtung der abgeschnittenen Ecke achten.

DE

1 Öffnen Sie die Abdeckung.

2 Setzen Sie die Speicherkarte (getrennt erhältlich) ein.

- Richten Sie die eingekerbte Ecke gemäß der Abbildung aus, und führen Sie die Speicherkarte ein, bis sie einrastet.

3 Schließen Sie die Abdeckung.

■ Verwendbare Speicherkarten

	Speicherkarte	Für Standbilder	Für Filme
A	Memory Stick XC-HG Duo	✓	✓
	Memory Stick PRO Duo	✓	✓ (nur Mark2)
	Memory Stick PRO-HG Duo	✓	✓
B	Memory Stick Micro (M2)	✓	✓ (nur Mark2)
C	SD-Speicherkarte	✓	✓ (Klasse 4 oder schneller)
	SDHC-Speicherkarte	✓	✓ (Klasse 4 oder schneller)
	SDXC-Speicherkarte	✓	✓ (Klasse 4 oder schneller)
D	microSD-Speicherkarte	✓	✓ (Klasse 4 oder schneller)
	microSDHC-Speicherkarte	✓	✓ (Klasse 4 oder schneller)
	microSDXC-Speicherkarte	✓	✓ (Klasse 4 oder schneller)

- In dieser Anleitung werden die Produkte in der Tabelle kollektiv wie folgt bezeichnet:

A: „Memory Stick PRO Duo“

B: „Memory Stick Micro“

C: SD-Karte

D: microSD-Speicherkarte

Hinweise

- Wenn Sie „Memory Stick Micro“ oder microSD-Speicherkarten mit dieser Kamera benutzen, achten Sie darauf, den korrekten Adapter zu verwenden.

■ So entnehmen Sie die Speicherkarte/den Akku

Speicherkarte: Drücken Sie die Speicherkarte einmal hinein, um sie zu entnehmen.

Akku: Verschieben Sie den Akku-Auswurfhebel. Lassen Sie den Akku nicht fallen.

Hinweise

- Nehmen Sie Speicherkarte/Akku niemals heraus, wenn die Zugriffslampe (Seite 7) leuchtet. Dadurch können die Daten in der Speicherkarte beschädigt werden.

Einstellen der Uhr

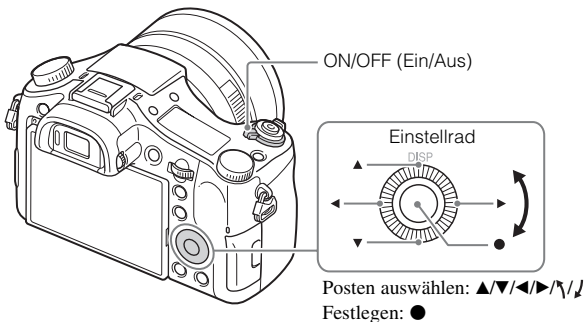

DE

- 1** Stellen Sie den Schalter ON/OFF (Ein/Aus) auf ON.
Die Datums- und Uhrzeiteinstellung wird angezeigt, wenn Sie die Kamera zum ersten Mal einschalten.
 - Es kann eine Weile dauern, bis sich die Kamera einschaltet und betriebsbereit ist.
- 2** Prüfen Sie, ob [Eingabe] auf dem Bildschirm ausgewählt ist, und drücken Sie dann ● am Einstellrad.
- 3** Wählen Sie die gewünschte geographische Position gemäß den Anweisungen auf dem Bildschirm aus, und drücken Sie dann ●.
- 4** Stellen Sie [Sommerzeit], [Datum/Zeit] und [Datumsformat] ein, und drücken Sie dann auf ●.
 - Wenn Sie [Datum/Zeit] einstellen, ist Mitternacht 12:00 AM, und Mittag ist 12:00 PM.
- 5** Prüfen Sie, ob [Eingabe] ausgewählt ist, und drücken Sie dann ●.

Aufnahme von Standbildern/Filmen

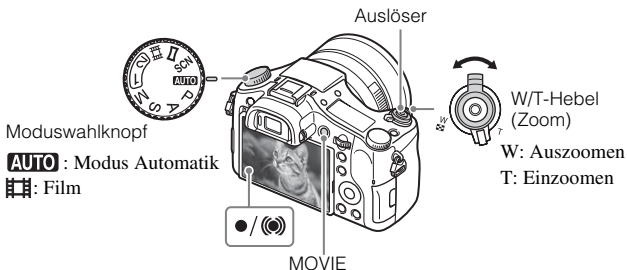

Aufnahmen von Standbildern

- 1 Drücken Sie den Auslöser halb nieder, um zu fokussieren.
Wenn das Bild scharf ist, ertönt ein Piepton, und die Anzeige ● oder (●) leuchtet auf.
- 2 Drücken Sie den Auslöser ganz nieder, um zu fotografieren.

Aufnahmen von Filmen

- 1 Drücken Sie die Taste MOVIE (Film), um die Aufnahme zu starten.
 - Benutzen Sie den W/T-Hebel (Zoom), um den Zoomfaktor zu ändern.
- 2 Drücken Sie die Taste MOVIE erneut, um die Aufnahme zu stoppen.

Hinweise

- Ziehen Sie den Blitz nicht von Hand hoch. Dies kann zu einer Funktionsstörung führen.
- Wenn Sie während einer Filmaufnahme die Zoomfunktion benutzen, wird das Betriebsgeräusch der Kamera aufgenommen. Das Betriebsgeräusch der Taste MOVIE wird möglicherweise ebenfalls am Ende der Filmaufnahme aufgenommen.

- Kontinuierliche Filmaufnahme ist jeweils für ungefähr 29 Minuten mit den Standardeinstellungen der Kamera bei einer Umgebungstemperatur von etwa 25°C möglich. Wenn die Filmaufnahme endet, können Sie die Aufnahme durch erneutes Drücken der Taste MOVIE fortsetzen. Je nach der Umgebungstemperatur wird die Aufnahme u. U. gestoppt, um die Kamera zu schützen.

Anzeigen von Bildern

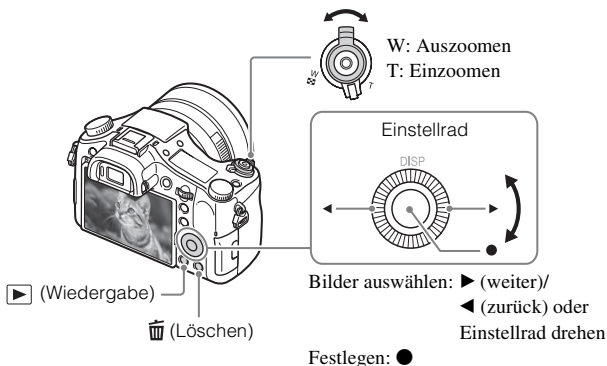

DE

1 Drücken Sie die Taste ▶ (Wiedergabe).

■ Auswählen des nächsten/vorherigen Bilds

Wählen Sie ein Bild aus, indem Sie ▶ (weiter)/◀ (zurück) am Einstellrad drücken oder das Einstellrad drehen. Drücken Sie ● in der Mitte des Einstellrads, um Filme wiederzugeben.

■ Löschen eines Bilds

- ① Drücken Sie die Taste 🗑️ (Löschen).
- ② Wählen Sie [Löschen] mit ▲ am Einstellrad aus, und drücken Sie dann ●.

■ Rückkehr zur Bildaufnahme

Drücken Sie den Auslöser halb nieder.

Einführung zusätzlicher Funktionen

Andere Funktionen können mit dem Einstellrad, der Taste MENU usw. ausgeführt werden.

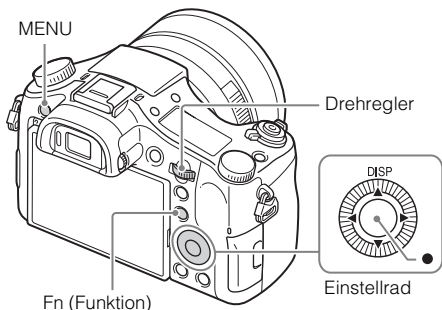

■ Einstellrad

DISP (Inhalt anzeigen): Gestattet eine Änderung der Monitoranzeige.

● (Augen-AF): Die Kamera fokussiert auf die Augen einer Person, während Sie die Taste drücken. Fotografieren Sie, indem Sie den Auslöser drücken, während ● gedrückt wird.

■ Taste Fn (Funktion)

Gestattet Ihnen, 12 Funktionen zu registrieren, die Sie während der Aufnahme abrufen können.







- ① Drücken Sie die Taste Fn (Funktion).
- ② Wählen Sie die gewünschte Funktion aus, indem Sie ▲/▼/◀/▶ am Einstellrad drücken.
- ③ Wählen Sie den Einstellwert durch Drehen des Einstellrads aus.

■ Drehregler





Durch einfaches Drehen des Drehreglers können Sie die geeignete Einstellung für jeden Aufnahmemodus sofort ändern.



■ Menüposten

📷 (Kamera- einstlg.)

 Bildgröße	Damit wählen Sie die Größe der Standbilder aus.
 Seitenverhält.	Damit wählen Sie das Bildseitenverhältnis für Standbilder aus.
 Qualität	Damit stellen Sie die Bildqualität für Standbilder ein.
Panorama: Größe	Damit wählen Sie die Größe von Panoramabildern aus.
Panorama: Ausricht.	Damit legen Sie die Aufnahmeorientierung für Panoramabilder fest.
 Dateiformat	Damit wählen Sie das Filmdateiformat aus.
 Aufnahmeeinstlg	Damit wählen Sie die Größe des aufgezeichneten Filmbilds.
Bildfolgemodus	Damit legen Sie den Bildfolgemodus, z. B. für Serienaufnahme, fest.
Blitzmodus	Ermöglicht Blitzeinstellungen.
Blitzkompens.	Damit stellen Sie die Blitzstärke ein.
Rot-Augen-Reduz	Damit reduzieren Sie den Rote-Augen-Effekt bei Blitzaufnahmen.
Fokusfeld	Damit wählen Sie den Fokussierbereich.
 AF-Hilfslicht	Damit aktivieren Sie das AF-Hilfslicht, das dunkle Szenen erhellt, um die Fokussierung zu erleichtern.
ISO	Damit stellen Sie die Lichtempfindlichkeit ein.
ND-Filter	Damit aktivieren Sie die Funktion zur Verringerung der Lichtmenge. Sie können eine längere Verschlusszeit einstellen, den Blendenwert verringern usw.
Messmodus	Damit können Sie den Messmodus wählen, der festlegt, welcher Teil des Motivs gemessen wird, um die Belichtung zu ermitteln.
Weißabgleich	Damit stellen Sie die Farbtöne eines Bilds ein.
DRO/Auto HDR	Helligkeit und Kontrast werden automatisch kompensiert.

DE



Kreativmodus	Damit wählen Sie die gewünschte Bildverarbeitung.
Bildeffekt	Damit wählen Sie den gewünschten Effektfilter, um einen imposanteren und kunstvolleren Ausdruck zu erhalten.
Fokusvergröß	Damit vergrößern Sie das Bild vor der Aufnahme, so dass Sie den Fokus genau überprüfen können.
 Langzeit-RM	Damit legen Sie die Rauschminderung für Aufnahmen mit einer Verschlusszeit von 1/3 Sekunde oder länger fest.
 Hohe ISO-RM	Damit legen Sie die Rauschunterdrückungsverarbeitung für Hochempfindlichkeitsaufnahme fest.
AF-Verriegelung	Damit aktivieren Sie die Funktion zur Motivverfolgung und Fokuspriorisierung.
Lächel-/Ges.-Erk.	Damit wählen Sie, ob Gesichter automatisch erkannt und verschiedene Einstellungen automatisch durchgeführt werden. Damit bestimmen Sie, ob die Kamera automatisch den Verschluss auslöst, wenn sie ein Lächeln erkennt.
 Soft Skin-Effekt	Damit stellen Sie den Soft Skin-Effekt und die Effektstufe ein.
 Auto. Objektrahm.	Diese Funktion analysiert die Szene beim Erfassen von Gesichtern, Nahaufnahmen oder Motiven, die mit AF-Verriegelung verfolgt werden, und beschneidet und speichert automatisch eine weitere Kopie des Bilds mit einer eindrucksvolleren Komposition.
Modus Automatik	Zum Aufnehmen steht entweder Intelligente Automatik oder Überlegene Automatik zur Auswahl.
Szenenwahl	Damit wählen Sie vorprogrammierte Einstellungen zur Anpassung an verschiedene Szenenbedingungen aus.
Film	Damit wählen Sie den für Ihr Motiv oder den gewünschten Effekt geeigneten Belichtungsmodus.
 SteadyShot	Damit aktivieren Sie SteadyShot zum Aufnehmen von Standbildern. Diese Funktion reduziert Verwacklungsunschärfe beim Aufnehmen mit handgehaltener Kamera.

 SteadyShot	Damit aktivieren Sie SteadyShot für Filmaufnahmen.
 Farbraum	Damit ändern Sie den Bereich der reproduzierbaren Farben.
 Auto. Lang.belich.	Damit aktivieren Sie die Funktion, welche die Verschlusszeit automatisch der Umgebungshelligkeit anpasst.
Audioaufnahme	Damit bestimmen Sie, ob Ton während einer Filmaufnahme aufgezeichnet wird.
Tonaufnahmepegel	Diese Funktion passt den Tonaufnahmepegel während der Filmaufnahme an.
Tonausgabe-Timing	Diese Funktion legt den Zeitpunkt der Tonausgabe während der Filmaufnahme fest.
Windgeräuschreduz.	Reduziert das Windgeräusch während der Filmaufnahme.
Speicher	Dient zum Registrieren der gewünschten Modi oder Kamera-Einstellungen.

DE

(Benutzer- einstlg.)

Zebra	Diese Funktion zeigt Streifen für die Helligkeitseinstellung an.
 MF-Unterstützung	Zeigt ein vergrößertes Bild für manuelle Fokussierung an.
Fokusvergröß.zeit	Damit bestimmen Sie die Zeitdauer, während der das Bild in vergrößerter Form angezeigt wird.
Gitterlinie	Damit aktivieren Sie eine Gitternetzanzeige, um Ausrichtung auf einen strukturellen Umriss zu ermöglichen.
Tonpegelanzeige	Damit bestimmen Sie, ob der Audiopegel auf dem Monitor angezeigt wird oder nicht.
Bildkontrolle	Damit aktivieren Sie die Bildkontrolle zur Anzeige des aufgenommenen Bilds nach der Aufnahme.
Taste DISP	Damit legen Sie die Monitoranzeigemodi fest, die durch Drücken von DISP am Einstellrad gewählt werden können.

Kantenanheb.stufe	Hebt bei manueller Fokussierung den Umriss von scharfgestellten Bereichen mit einer bestimmten Farbe hervor.
Kantenanheb.farbe	Damit legen Sie die für die Kantenanhebung verwendete Farbe fest.
Belich.einst.-Anleit.	Damit aktivieren Sie die Anleitung, die angezeigt wird, wenn Sie Belichtungseinstellungen auf dem Aufnahmebildschirm ändern.
Anzeige Live-View	Damit bestimmen Sie, ob Einstellungen, wie z. B. die Belichtungskorrektur, auf der Monitoranzeige reflektiert werden oder nicht.
 Vor-AF	Damit bestimmen Sie, ob Autofokus durchgeführt wird oder nicht, bevor der Auslöser halb gedrückt wird.
Zoom-Einstellung	Damit bestimmen Sie, ob Klarbild-Zoom und Digitalzoom beim Zoomen verwendet werden oder nicht.
FINDER/MONITOR	Damit legen Sie die Methode zum Umschalten zwischen Sucher und Monitor fest.
 AEL mit Auslöser	Damit bestimmen Sie, ob AEL beim halben Drücken des Auslösers durchgeführt wird oder nicht.
Bel.korr einst.	Damit legen Sie fest, ob der Belichtungskorrekturwert für die Blitzkorrektur übernommen wird.
Reihenfolge	Damit bestimmen Sie die Aufnahmereihenfolge bei Belichtungsreihen- und Weißabgleichreihenaufnahme.
Gesichtsregistr.	Damit registrieren oder wechseln Sie die Person, die bei der Fokussierung Priorität erhalten soll.
 Datum schreiben	Damit können Sie festlegen, ob das Aufnahmedatum auf dem Standbild aufgezeichnet wird oder nicht.
Funkt.menü-Einstlg.	Damit können Sie die Funktionen anpassen, die beim Drücken der Taste Fn (Funktion) angezeigt werden.
Key-Benutzereinstlg.	Damit können Sie Tasten und Drehknöpfe gewünschte Funktionen zuweisen.

Zoomfunkt. am Ring	Damit legen Sie die Zoomfunktion des Einstellrings fest. Wenn Sie [Stufe] wählen, können Sie eine Zoomposition zu einer festen Stufe der Brennweite verschieben.
MOVIE-Taste	Damit wird festgelegt, ob die Taste MOVIE immer aktiviert wird.
Regler-/Radsperre	Damit wird festgelegt, ob der Drehregler und das Einstellrad beim Aufnehmen vorübergehend mit der Taste Fn deaktiviert werden. Sie können den Drehregler und das Einstellrad deaktivieren/aktivieren, indem Sie die Taste Fn gedrückt halten.

DE

(Drahtlos)

An Smartph. send.	Damit übertragen Sie Bilder zur Anzeige auf einem Smartphone.
An Comp. senden	Damit können Sie Bilder sichern, indem Sie diese zu einem Computer übertragen, der mit einem Netzwerk verbunden ist.
Auf TV wiedergeben	Sie können Bilder auf einem netzwerktauglichen Fernsehgerät betrachten.
Strg mit Smartphone	Sie können Standbilder aufnehmen, indem Sie die Kamera über ein Smartphone fernsteuern.
Flugzeug-Modus	Damit können Sie die drahtlose Kommunikation dieses Gerätes deaktivieren.
WPS-Tastendruck	Durch Drücken der WPS-Taste können Sie den Zugangspunkt bequem in der Kamera registrieren.
Zugriffspkt.-Einstlg.	Sie können Ihren Zugangspunkt manuell registrieren.
Gerätename bearb.	Sie können den Gerätenamen unter Wi-Fi Direct usw. ändern.
MAC-Adresse anz.	Zeigt die MAC-Adresse der Kamera an.
SSID/PW zurücks.	Setzt SSID und Passwort einer Smartphone-Verbindung zurück.
Netzwerk.einst. zurücks.	Alle Netzwerkeinstellungen werden zurückgesetzt.

(Wiedergabe)

Löschen	Damit löschen Sie ein Bild.
Ansichtsmodus	Damit bestimmen Sie die Art, wie Bilder für Wiedergabe gruppiert werden.
Bildindex	Damit können Sie mehrere Bilder gleichzeitig anzeigen.
Anzeige-Drehung	Damit legen Sie die Wiedergaberichtung des aufgenommenen Bilds fest.
Diaschau	Damit zeigen Sie eine Diaschau an.
Drehen	Dient zum Drehen des Bilds.
 Vergrößern	Damit können Sie Wiedergabebilder vergrößern.
4K Standbild-Wdg.	Standbilder werden in 4K-Auflösung zu einem über HDMI angeschlossenen Fernsehgerät ausgegeben, das 4K unterstützt.
Schützen	Damit schützen Sie die Bilder.
Ausdrucken	Damit markieren Sie ein Standbild mit einem Druckauftragssymbol.

(Einstellung)

Monitor-Helligkeit	Damit stellen Sie die Monitorhelligkeit ein.
Sucherhelligkeit	Bei Verwendung eines elektronischen Suchers wird die Helligkeit des elektronischen Suchers festgelegt.
Sucher-Farbtemp.	Damit stellen Sie die Farbtemperatur des Suchers ein.
Lautstärkeinst.	Damit stellen Sie die Lautstärke für Filmwiedergabe ein.
Signaltöne	Damit bestimmen Sie das Betriebsgeräusch der Kamera.
Upload-Einstell.	Damit aktivieren Sie die Upload-Funktion der Kamera, wenn Sie eine Eye-Fi-Karte benutzen.
Kachelmenü	Damit bestimmen Sie, ob das Kachelmenü bei jedem Drücken der Taste MENU angezeigt wird oder nicht.
Modusregler-Hilfe	Damit schalten Sie den Moduswahlknopfführer (Erläuterung des jeweiligen Aufnahmemodus) ein oder aus.

Löschbestätigung	Damit bestimmen Sie, ob Löschen oder Abbrechen auf dem Löschungs-Bestätigungsbildschirm vorgewählt wird.
Anzeigequalität	Damit legen Sie die Anzeigequalität fest.
Energiesp.-Startzeit	Damit bestimmen Sie die Zeit bis zum automatischen Ausschalten der Kamera.
PAL/NTSC-Auswahl (nur für 1080 50i-kompatible Modelle)	Durch Ändern des TV-Formats des Gerätes ist Aufnahme in einem anderen Filmformat möglich.
Demo-Modus	Damit schalten Sie die Demonstrationswiedergabe eines Films ein oder aus.
HDMI-Auflösung	Damit stellen Sie die Auflösung ein, wenn die Kamera über HDMI an ein Fernsehgerät angeschlossen wird.
STRG FÜR HDMI	Damit können Sie die Kamera über ein Fernsehgerät bedienen, das „BRAVIA“ Sync unterstützt.
HDMI-Infoanzeige	Damit wählen Sie, ob Informationen auf dem Fernsehgerät angezeigt werden oder nicht, während die Kamera mit einem HDMI-kompatiblen Fernsehgerät verbunden ist.
USB-Verbindung	Damit bestimmen Sie die USB-Verbindungsmethode.
USB-LUN-Einstlg.	Erweitert die Kompatibilität durch Einschränken der Funktionen der USB-Verbindung.
 Sprache	Damit wählen Sie die Sprache aus.
Datum/Uhrzeit	Damit stellen Sie Datum und Uhrzeit sowie die Sommerzeit ein.
Gebietseinstellung	Damit stellen Sie den Einsatzort ein.
Formatieren	Damit wird die Speicherkarte formatiert.
Dateinummer	Damit legen Sie die Methode für die Zuweisung von Dateinummern zu Standbildern und Filmen fest.
REC-Ordner wählen	Damit ändern Sie den ausgewählten Ordner zum Speichern von Bildern.
Neuer Ordner	Damit erstellen Sie einen neuen Ordner zum Speichern von Standbildern und Filmen (MP4).

Ordnername	Damit legen Sie das Ordnerformat für Standbilder fest.
Bild-DB wiederherst.	Damit können Sie die Bilddatenbankdatei wiederherstellen und Aufnahme und Wiedergabe aktivieren.
Medien-Info anzeig.	Damit zeigen Sie die verbleibende Aufnahmezeit von Filmen und die noch speicherbare Anzahl von Standbildern auf der Speicherkarte an.
Version	Zeigt die Software-Version der Kamera an.
Einstlg zurücksetzen	Damit setzen Sie die Einstellungen auf ihre Vorgaben zurück.

Merkmale von „PlayMemories Home“

Die Software „PlayMemories Home“ ermöglicht es Ihnen, Standbilder und Filme zu Ihrem Computer zu importieren und zu benutzen. Sie benötigen „PlayMemories Home“, um AVCHD-Filme zu Ihrem Computer zu importieren.



Importieren von Bildern
von Ihrer Kamera



Wiedergeben von
importierten Bildern



DE

Für Windows sind die folgenden Funktionen ebenfalls verfügbar.



Betrachten von
Bildern auf
einem Kalender



Erstellen
von
Filmdiscs



Hochladen von
Bildern zu
Netzwerkdiensten

Austauschen von
Bildern auf
„PlayMemories Online“



🔧 Installieren „PlayMemories Home“

Sie können „PlayMemories Home“ vom folgenden URL installieren:
www.sony.net/pm/

Hinweise

- Zur Installation von „PlayMemories Home“ wird eine Internet-Verbindung benötigt.
- Zur Benutzung von „PlayMemories Online“ oder anderer Netzwerkdienste wird eine Internet-Verbindung benötigt. „PlayMemories Online“ oder andere Netzwerkdienste sind in manchen Ländern oder Regionen eventuell nicht verfügbar.
- Besuchen Sie für Mac-Software den folgenden URL:
<http://www.sony.co.jp/imsoft/Mac/>
- Falls die Software „PMB (Picture Motion Browser)“, die mit älteren Modellen vor 2011 geliefert wurde, bereits auf Ihrem Computer installiert ist, wird sie bei der Installation von „PlayMemories Home“ überschrieben. Verwenden Sie „PlayMemories Home“, die Nachfolger-Software von „PMB“.

DE
29

■ Installieren von „PlayMemories Home“ auf einem Computer

- 1 Rufen Sie mit dem Internet-Browser auf Ihrem Computer den folgenden URL auf, und klicken Sie dann auf [Installieren] → [Ausführen].

www.sony.net/pm/

- 2 Folgen Sie den Anweisungen auf dem Bildschirm, um die Installation durchzuführen.

- Einzelheiten zu „PlayMemories Home“ finden Sie auf der folgenden PlayMemories Home-Supportseite (nur in Englisch):



<http://www.sony.co.jp/pmh-se/>

💡 Hinzufügen von verfügbaren Funktionen zu „PlayMemories Home“

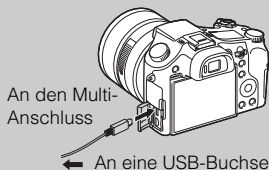
Wenn Sie die Kamera an Ihren Computer anschließen, werden möglicherweise Funktionen zu „PlayMemories Home“ hinzugefügt. Wir empfehlen, die Kamera auch dann an Ihren Computer anzuschließen, wenn „PlayMemories Home“ bereits auf Ihrem Computer installiert ist.



Hinweise

- Trennen Sie das Micro-USB-Kabel (mitgeliefert) nicht von der Kamera, während der Bedienungsbildschirm oder der Zugriffsbildschirm angezeigt wird. Anderenfalls können die Daten beschädigt werden.
- Um die Kamera vom Computer zu trennen, klicken Sie zunächst auf  in der Taskleiste, und dann auf  (Trennungssymbol). Für Windows Vista klicken Sie auf  in der Taskleiste.

Merkmale von „Image Data Converter“

Nachstehend finden Sie Beispiele der Funktionen, die bei Verwendung von „Image Data Converter“ verfügbar sind.

- Sie können RAW-Bilder mithilfe mehrfacher Korrekturfunktionen, wie z. B. Farbtonkurve oder Konturenschärfe, bearbeiten.
- Sie können Bilder mit Weißabgleich, Helligkeit und Kreativmodus usw. anpassen.
- Sie können angezeigte und bearbeitete Standbilder in Ihrem Computer speichern.
RAW-Bilder können auf zwei Arten gespeichert werden: Speichern unter Beibehaltung der RAW-Daten oder Speichern in einem Universal-Dateiformat.
- Sie können die mit dieser Kamera aufgenommenen RAW-Bilder/JPEG-Bilder anzeigen und vergleichen.
- Sie können Bilder in fünf Stufen einordnen.
- Sie können das Farbetikett einstellen.

■ Installieren von „Image Data Converter“

1 Laden Sie die Software von der folgenden URL herunter, und installieren Sie sie auf Ihrem Computer.

Windows: <http://www.sony.co.jp/imsoft/Win/>

Mac: <http://www.sony.co.jp/imsoft/Mac/>

■ Anzeigen von „Anleitung für Image Data Converter“

Einzelheiten zur Benutzung von „Image Data Converter“ finden Sie unter „Anleitung für Image Data Converter“.

1 Für Windows:

Klicken Sie auf [Start] → [Alle Programme] → [Image Data Converter] → [Hilfe] → [Image Data Converter Ver.4].

Für Mac:

Starten Sie Finder → [Anwendungen] → [Image Data Converter] → [Image Data Converter Ver.4] → Wählen Sie in der Menüleiste „Hilfe“ → „Anleitung für Image Data Converter“.

- Für Windows 8, starten Sie „Image Data Converter Ver.4“ → Wählen Sie in der Menüleiste „Hilfe“ → „Anleitung für Image Data Converter“.
 - Einzelheiten zu „Image Data Converter“ finden Sie auch im „Hilfe“ der Kamera (Seite 2) oder auf der folgenden „Image Data Converter“-Supportseite (nur in Englisch):
<http://www.sony.co.jp/ids-se/>
-

Standbildzahlen und Filmaufnahmezeiten



Die Anzahl der Standbilder und die Aufnahmezeit hängen von den Aufnahmebedingungen und der Speicherkarte ab.

■ Standbilder

 **Bildgröße]: L: 20M**

Bei Einstellung von  Seitenverhält.] auf [3:2]*

 Kapazität	2 GB
Qualität	
Standard	295 Bilder
Fein	170 Bilder
Extrafein	125 Bilder
RAW & JPEG	58 Bilder
RAW	88 Bilder

* Wenn Sie  Seitenverhält.] auf eine andere Option als [3:2] einstellen, können Sie mehr Bilder als oben angegeben aufnehmen. (Außer bei Einstellung von  Qualität] auf [RAW].)

■ Filme

Die nachstehende Tabelle gibt die ungefähren maximalen Aufnahmezeiten an. Dies sind die Gesamtzeiten für alle Filmdateien. Daueraufnahme ist für ungefähr 29 Minuten (eine Produktspezifikationsgrenze) möglich. Die maximale kontinuierliche Aufnahmezeit eines Films im Format MP4 (12M) beträgt etwa 15 Minuten (begrenzt durch die 2-GB-Dateigrößeneinschränkung).

(h (Stunden), m (Minuten))

 Kapazität	2 GB
Aufnahmeeinstlg	
60i 24M(FX)/50i 24M(FX)	10 m
60i 17M(FH)/50i 17M(FH)	10 m
60p 28M(PS)/50p 28M(PS)	9 m
24p 24M(FX)/25p 24M(FX)	10 m
24p 17M(FH)/25p 17M(FH)	10 m
1440×1080 12M	15 m
VGA 3M	1 h 10 m

- Die verfügbare Filmaufnahmezeit ist unterschiedlich, weil die Kamera mit VBR (Variable Bit Rate) aufnimmt. Bei diesem Verfahren wird die Bildqualität abhängig von der Aufnahmeszene automatisch justiert. Wenn Sie schnell bewegte Motive aufnehmen, ist das Bild klarer, aber die verfügbare Aufnahmezeit wird kürzer, weil für die Aufnahme mehr Speicherplatz erforderlich ist. Die Aufnahmezeit hängt ebenfalls von den Aufnahmebedingungen, dem Motiv oder der Einstellung von Bildqualität/Bildgröße ab.

Hinweise zur Benutzung der Kamera

In diese Kamera eingebaute Funktionen

- Diese Anleitung beschreibt mit 1080 60i und 1080 50i kompatible Geräte. Um festzustellen, ob Ihre Kamera mit 1080 60i oder 1080 50i kompatibel ist, prüfen Sie nach, ob eines der folgenden Zeichen an der Unterseite der Kamera vorhanden ist.
1080 60i-kompatibles Gerät: 60i
1080 50i-kompatibles Gerät: 50i
- Diese Kamera ist mit Filmen des Formats 1080 60p oder 50p kompatibel. Im Gegensatz zu den bislang üblichen Standard-Aufnahmemodi, bei denen nach einem Zeilensprungverfahren aufgenommen wird, nimmt diese Kamera nach einem Progressivverfahren auf. Dadurch wird die Auflösung erhöht und ein geschmeidigeres, realistischeres Bild geliefert.

Betrieb und Pflege

Vermeiden Sie grobe Behandlung, Zerlegen, Abändern, Erschütterungen oder Stöße, z. B. durch Hammerschlag, Fallenlassen oder Drauftreten auf das Produkt. Behandeln Sie das Objektiv mit besonderer Sorgfalt.

Hinweise zu Aufnahme/Wiedergabe

- Vor der eigentlichen Aufnahme sollten Sie eine Probeaufnahme machen, um sich zu vergewissern, dass die Kamera einwandfrei funktioniert.
- Diese Kamera ist von der Konstruktion her staub- und feuchtigkeitbeständig, aber nicht wasserfest oder spritzwassergeschützt.
- Richten Sie die Kamera nicht auf die Sonne oder eine andere helle Lichtquelle. Es kann sonst zu einer Funktionsstörung Ihrer Kamera kommen.
- Falls Feuchtigkeitskondensation auftritt, beseitigen Sie diese vor Benutzung der Kamera.
- Unterlassen Sie Schütteln oder Anstoßen der Kamera. Es kann zu einer Funktionsstörung kommen, so dass Sie nicht in der Lage sind, Bilder aufzunehmen. Darüber hinaus kann das Speichermedium unbrauchbar werden, oder Bilddaten können beschädigt werden.

Benutzen/Lagern Sie die Kamera nicht an folgenden Orten

- An sehr heißen, kalten oder feuchten Orten
An sehr heißen Orten, wie z. B. in einem in der Sonne geparkten Auto, kann sich das Kameragehäuse verformen, was zu einer Funktionsstörung führen kann.
- Aufbewahrung unter direktem Sonnenlicht oder in der Nähe eines Heizkörpers
Das Kameragehäuse kann sich verfärben oder verformen, was eine Funktionsstörung verursachen kann.
- An Orten, die starken Vibrationen ausgesetzt sind
- In der Nähe eines Ortes, der starke Funkwellen erzeugt, Strahlung abgibt oder stark magnetisch ist. Anderenfalls kann die Kamera Bilder eventuell nicht richtig aufnehmen oder wiedergeben.
- An sandigen oder staubigen Orten
Achten Sie darauf, dass kein Sand oder Staub in die Kamera gelangt. Es könnte sonst zu einer Funktionsstörung der Kamera kommen, die in manchen Fällen nicht reparierbar ist.

DE

Carl Zeiss-Objektiv

Diese Kamera ist mit einem hochwertigen Carl Zeiss-Objektiv ausgestattet, das scharfe Bilder mit ausgezeichnetem Kontrast reproduziert. Das Objektiv dieser Kamera wurde unter einem von Carl Zeiss geprüften Qualitätssicherungssystem in Übereinstimmung mit den von Carl Zeiss Deutschland aufgestellten Qualitätsnormen hergestellt.

Hinweise zu Monitor, elektronischem Sucher und Objektiv

- Da Monitor und elektronischer Sucher unter Einsatz von extrem genauer Präzisionstechnologie hergestellt werden, sind über 99,99 % der Pixel für effektiven Betrieb funktionsfähig. Es können jedoch einige winzige schwarze und/oder helle Punkte (weiße, rote, blaue oder grüne) auf dem Monitor und dem elektronischen Sucher erscheinen. Diese Punkte sind ein normales Resultat des Herstellungsprozesses und haben keinen Einfluss auf die Aufnahme.
- Achten Sie darauf, dass Ihre Finger oder andere Objekte während des Betriebs nicht vom Objektiv eingeklemmt werden.

Hinweise zum Aufnehmen mit dem Sucher

Diese Kamera ist mit einem Organischen Elektrolumineszenzsucher mit hoher Auflösung und hohem Kontrast ausgestattet. Die besonderen Merkmale dieses Suchers sind ein breiter Betrachtungswinkel und ein großer Augenabstand. Bei der Konstruktion dieser Kamera wurde großer Wert auf einen leicht ablesbaren Sucher durch entsprechendes Abstimmen verschiedener Elemente gelegt.

- Das Bild kann in der Nähe der Ecken des Suchers geringfügig verzerrt sein. Dies ist keine Funktionsstörung. Wenn Sie jedes Detail der gesamten Komposition überprüfen wollen, können Sie auch den LCD-Monitor benutzen.
- Wenn Sie die Kamera schwenken, während Sie in den Sucher blicken oder Ihre Augen umher bewegen, kann das Sucherbild verzerrt sein, oder die Farbe des Bilds kann sich ändern. Dies ist ein Merkmal des Objektivs oder des Anzeigegerätes und stellt keine Funktionsstörung dar. Zum Fotografieren empfehlen wir, auf den Mittenbereich des Suchers zu blicken.

Hinweise zum Blitz

- Tragen Sie die Kamera nicht an der Blitzeinheit, und setzen Sie diese auch keiner übermäßigen Kraft aus.
- Falls Wasser, Staub oder Sand in die offene Blitzeinheit gelangen, kann eine Funktionsstörung verursacht werden.
- Achten Sie darauf, dass Sie Ihren Finger nicht einklemmen, wenn Sie den Blitz hineindrücken.

Info zur Kameratemperatur

Ihre Kamera und der Akku können bei Dauereinsatz heiß werden, was aber kein Anzeichen für eine Funktionsstörung ist.

Info zum Überhitzungsschutz

Je nach der Temperatur der Kamera und des Akkus kann es vorkommen, dass keine Filme aufgenommen werden können, oder dass sich die Kamera zum eigenen Schutz automatisch ausschaltet.

Eine Meldung erscheint auf dem Monitor, bevor sich die Kamera ausschaltet oder die Filmaufnahme gesperrt wird. Lassen Sie die Kamera in diesem Fall ausgeschaltet, und warten Sie, bis sich die Temperatur von Kamera und Akku normalisiert hat. Falls Sie die Kamera einschalten, ohne Kamera und Akku ausreichend abkühlen zu lassen, schaltet sich die Kamera u. U. erneut aus, oder Filmaufnahmen sind eventuell nicht möglich.

Info zum Laden des Akkus

Wenn Sie einen Akku laden, der lange Zeit nicht benutzt worden ist, wird er u. U. nicht auf die korrekte Kapazität aufgeladen.

Dies ist auf die Akku-Eigenschaften zurückzuführen und stellt keine Funktionsstörung dar. Laden Sie den Akku erneut.

Warnung zum Urheberrecht

Fernsehprogramme, Filme, Videobänder und andere Materialien können urheberrechtlich geschützt sein. Unerlaubtes Aufnehmen solcher Materialien kann gegen die Bestimmungen des Urheberrechts verstoßen.

Keine Garantie bei beschädigtem Inhalt oder Aufnahmeausfällen

Sony bietet keine Garantie für Aufnahmeversagen oder Verlust bzw. Beschädigung des Aufnahmeinhalts, die auf eine Funktionsstörung der Kamera oder des Speichermediums usw. zurückzuführen sind.

Reinigen des Kameragehäuses

Reinigen Sie das Kameragehäuse mit einem weichen, leicht mit Wasser angefeuchteten Tuch, und wischen Sie anschließend das Gehäuse mit einem trockenen Tuch ab. Um Beschädigung der Oberfläche oder des Gehäuses zu verhüten:

- Setzen Sie die Kamera keinen Chemikalien, wie z. B. Verdünnern, Benzin, Alkohol, Feuchttücher, Insektenschutzmittel, Sonnencreme oder Insektenbekämpfungsmittel, aus.

Pflege des Monitors

- Die Beschichtung des Monitors kann durch anhaftende Handcreme oder Feuchtigkeitscreme aufgelöst werden. Falls solche Creme auf den Monitor gelangt, wischen Sie sie unverzüglich ab.
- Durch starkes Wischen mit Papiertüchern oder anderem Material kann die Beschichtung beschädigt werden.
- Falls Fingerabdrücke oder Schmutz am Monitor haften, empfehlen wir, den Schmutz sanft zu entfernen, bevor Sie den Monitor mit einem weichen Tuch sauber wischen.

Hinweis zu WLAN

Wir übernehmen keinerlei Verantwortung für etwaige Schäden, die durch unbefugten Zugriff auf bzw. unbefugte Benutzung von in der Kamera gespeicherten Zieladressen bei Verlust oder Diebstahl entstehen.

Hinweis zur Entsorgung/Übertragung der Kamera

Um persönliche Daten zu schützen, führen Sie den folgenden Vorgang durch, wenn Sie die Kamera entsorgen oder übertragen.

- Setzen Sie alle Kamera-Einstellungen zurück, indem Sie [Einstlg zurücksetzen] (Seite 28) durchführen.
- Löschen Sie alle registrierten Personengesichter aus [Gesichtsregistr.] (Seite 24).

Technische Daten

Kamera

[System]

Bildwandler: 13,2 mm × 8,8 mm
(Typ 1,0) Exmor R CMOS-Sensor

Gesamtpixelzahl der Kamera:

ca. 20,9 Megapixel

Effektive Pixelzahl der Kamera:

ca. 20,2 Megapixel

Objektiv: Carl Zeiss Vario-Sonnar T*

8,3x-Zoomobjektiv

f = 8,8 mm – 73,3 mm (24 mm –

200 mm (35-mm-Film-

Entsprechung))

F2,8

Bei Filmaufnahme (16:9):

26 mm – 212 mm^{*1}

Bei Filmaufnahme (4:3):

31 mm – 259 mm^{*1}

^{*1} Bei Einstellung von

 SteadyShot] auf [Standard]

SteadyShot: Optisch

Belichtungsregelung: Automatische

Belichtung, Blendenpriorität,

Verschlusszeitpriorität, Manuelle

Belichtung, Szenenwahl

Weißabgleich: Automatisch,

Tageslicht, Schatten, Bewölkt,

Glühlampen, Leuchtstofflampen

(warmes Weiß/kühles Weiß/

Tagweiß/Tageslicht), Blitz,

Farbtemperatur/FarbfILTER,

Benutzerdefiniert

Dateiformat:

Standbilder: JPEG (DCF, Exif,

MPF Baseline)-konform, RAW

(Sony ARW 2.3-Format), DPOF-

kompatibel

Filme (AVCHD-Format): Mit dem

Format AVCHD Ver. 2.0

kompatibel

Video: MPEG-4 AVC/H.264

Audio: Dolby Digital 2ch,

Ausstattung mit Dolby Digital

Stereo Creator

• Hergestellt unter Lizenz von

Dolby Laboratories.

Filme (MP4-Format):

Video: MPEG-4 AVC/H.264

Audio: MPEG-4 AAC-LC 2ch

Speichermedium: „Memory Stick PRO

Duo“, „Memory Stick Micro“, SD-

Karten, microSD-Speicherkarten

Blitz: Blitzreichweite (Einstellung der

ISO-Empfindlichkeit (empfohlener

Belichtungsindex) auf Auto):

Ca. 1,0 m bis 10,2 m

[Ein- und Ausgangsbuchsen]

HDMI-Buchse: HDMI-Mikrobuchse

Multi-Anschluss*:

USB-Kommunikation

USB-Kommunikation: Hi-Speed USB

(USB 2.0)

Mikrofonbuchse: Ø 3,5-mm-Stereo-

Minibuchse

Kopfhörerbuchse: Ø 3,5-mm-Stereo-

Minibuchse

* Unterstützt Micro-USB-kompatible

Geräte.

[Sucher]

Typ: Elektronischer Sucher

Gesamtzahl der Bildpunkte:

1 440 000 Punkte

Sucherbildabdeckung: 100%

Vergrößerung: 0,70 × (35 mm-Format-

Entsprechung) mit 50-mm-

Objektiv bei unendlich, -1 m^{-1}

(Dioptrien)

Augenabstand: Ca. 23 mm vom

Suchereinblick, 21,5 mm vom

Suchereinblickrahmen bei -1 m^{-1}

(Dioptrien)

Dioptrien-Einstellung:

$-4,0 \text{ m}^{-1}$ bis $+3,0 \text{ m}^{-1}$ (Dioptrien)

[Monitor]

LCD-Monitor:

7,5 cm (Typ 3,0) TFT-Ansteuerung

Gesamtzahl der Bildpunkte:

1 228 800 Punkte

[Stromversorgung, Allgemeines]

Stromversorgung: Wiederaufladbarer

Akku NP-FW50, 7,2 V

Netzgerät AC-UB10/UB10B/

UB10C/UB10D, 5 V

Leistungsaufnahme:

Ca. 2,1 W (bei Aufnahme mit dem
LCD-Monitor)

Ca. 2,7 W (bei Aufnahme mit dem
Sucher)

Betriebstemperatur: 0 °C bis 40 °C

Lagertemperatur: -20 °C bis $+60 \text{ °C}$

Abmessungen (CIPA-konform):

129,0 mm × 88,1 mm × 102,2 mm

(B/H/T)

Gewicht (CIPA-kompatibel) (ca.):

813 g (inklusive Akku NP-FW50,

„Memory Stick PRO Duo“)

Mikrofon: Stereo

Lautsprecher: Mono

Exif Print: Kompatibel

PRINT Image Matching III:

Kompatibel

[Drahtloses LAN]

Unterstützter Standard: IEEE 802.11

b/g/n

Frequenz: 2,4 GHz

Unterstützte Sicherheitsprotokolle:

WEP/WPA-PSK/WPA2-PSK

Konfigurationsmethode: WPS (Wi-Fi

Protected Setup) / manuell

Zugangsmethode: Infrastruktur-Modus

NFC: NFC Forum Type 3 Tag-

konform

Netzgerät AC-UB10/UB10B/ UB10C/UB10D

Stromversorgung: 100 V bis 240 V

Wechselstrom, 50 Hz/60 Hz,

70 mA

Ausgangsspannung: 5 V Gleichstrom,

0,5 A

Betriebstemperatur: 0 °C bis 40 °C

Lagertemperatur: -20 °C bis $+60 \text{ °C}$

Abmessungen (ca.):

50 mm × 22 mm × 54 mm (B/H/T)

Akku NP-FW50

Batterietyp: Lithium-Ionen-Akku

Maximale Spannung: 8,4 V

Gleichstrom

Nennspannung: 7,2 V Gleichstrom

Maximale Ladespannung: 8,4 V

Gleichstrom

Maximaler Ladestrom: 1,02 A

Kapazität: Typisch 7,7 Wh

(1.080 mAh)

Mindestens 7,3 Wh (1.020 mAh)

Maximale Abmessungen (ca.):

31,8 mm × 18,5 mm × 45 mm

(B/H/T)

Änderungen, die dem technischen

Fortschritt dienen, bleiben vorbehalten.

DE

DE
39

Markenzeichen

- Die folgenden Zeichen sind Markenzeichen der Sony Corporation.
Cyber-shot, „Cyber-shot“, „Memory Stick XC-HG Duo“, „Memory Stick PRO Duo“, „Memory Stick PRO-HG Duo“, „Memory Stick Duo“, „Memory Stick Micro“, „PlayMemories Home“, „PlayMemories Home“-Logo, „PlayMemories Online“, „PlayMemories Online“-Logo, „PlayMemories Mobile“, „PlayMemories Mobile“-Logo
- „AVCHD Progressive“ und das „AVCHD Progressive“-Logo sind Markenzeichen der Panasonic Corporation und Sony Corporation.
- Dolby und das Doppel-D-Symbol sind Markenzeichen von Dolby Laboratories.
- Die Begriffe HDMI und HDMI High-Definition Multimedia Interface sowie das HDMI-Logo sind Markenzeichen bzw. eingetragene Markenzeichen von HDMI Licensing LLC in den Vereinigten Staaten und anderen Ländern.
- Windows ist ein eingetragenes Markenzeichen der Microsoft Corporation in den Vereinigten Staaten und/oder in anderen Ländern.
- Mac ist ein eingetragenes Markenzeichen von Apple Inc.
- iOS ist ein eingetragenes Markenzeichen bzw. Markenzeichen von Cisco Systems, Inc. und/oder ihren Tochtergesellschaften in den Vereinigten Staaten und bestimmten anderen Ländern.
- iPhone und iPad sind Markenzeichen von Apple Inc., die in den USA und anderen Ländern registriert sind.
- SDXC ist ein Markenzeichen von SD-3C, LLC.
- Android, Google Play sind Markenzeichen von Google Inc.
- Wi-Fi, das Wi-Fi-Logo und Wi-Fi PROTECTED SET-UP sind eingetragene Markenzeichen der Wi-Fi Alliance.
- Das N-Zeichen ist ein Markenzeichen bzw. eingetragenes Markenzeichen von NFC Forum, Inc. in den Vereinigten Staaten und anderen Ländern.
- DLNA und DLNA CERTIFIED sind Markenzeichen der Digital Living Network Alliance.
- Facebook und das „f“-Logo sind Markenzeichen bzw. eingetragene Markenzeichen von Facebook, Inc.
- YouTube und das YouTube-Logo sind Markenzeichen bzw. eingetragene Markenzeichen von Google Inc.
- Eye-Fi ist ein Markenzeichen von Eye-Fi, Inc.
- Außerdem sind die in dieser Anleitung verwendeten System- und Produktbezeichnungen im Allgemeinen Markenzeichen oder eingetragene Markenzeichen ihrer jeweiligen Entwickler oder Hersteller. Die Zeichen TM oder ® werden jedoch nicht in allen Fällen in dieser Anleitung verwendet.

Zusätzliche Informationen zu diesem Produkt und Antworten zu häufig gestellten Fragen können Sie auf unserer Kundendienst-Website finden.

<http://www.sony.net/>

Meer leren over de camera ("Help-gids")



"Help-gids" is een online handleiding. Raadpleeg deze voor diepgaande instructies over de vele functies van de camera.

- ① Ga naar de Sony-ondersteuningspagina.
<http://www.sony.net/SonyInfo/Support/>
- ② Selecteer uw land of gebied.
- ③ Zoek op de ondersteuningswebpagina naar de modelnaam van uw camera.
 - Controleer de modelnaam op de onderkant van de camera.

De gids weergeven

Deze camera is uitgerust met een ingebouwde helpfunctie.

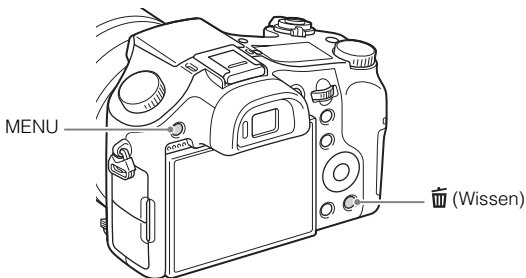

Helpfunct. in camera

De camera beeldt beschrijvingen af van de MENU-onderdelen en de instelwaarden.

- ① Druk op de MENU-knop of op de Fn (functie)-knop.
- ② Selecteer het gewenste onderdeel met de  (wis-)knop.

WAARSCHUWING

Om het gevaar van brand of elektrische schokken te verkleinen, mag het apparaat niet worden blootgesteld aan regen of vocht.

BELANGRIJKE VEILIGHEIDSINSTRUCTIES

-BEWAAR DEZE INSTRUCTIES

GEVAAR

OM DE KANS OP BRAND EN ELEKTRISCHE SCHOKKEN TE VERKLEINEN, HOUDT U ZICH NAUWGEZET AAN DEZE INSTRUCTIES.

NL

LET OP

Accu

Bij onjuist gebruik van de accu, kan de accu barsten, brand veroorzaken en chemische brandwonden tot gevolg hebben. Houd rekening met de volgende voorzorgsmaatregelen.

- Demonteer de accu niet.
- Plet de accu niet en stel deze niet bloot aan schokken of stoten, laat deze niet vallen en ga er niet op staan.
- Veroorzaak geen kortsluiting en zorg dat er geen metalen voorwerpen in aanraking komen met de aansluitpunten.
- Stel de accu niet bloot aan hoge temperaturen boven 60 °C, zoals direct zonlicht of in een auto die in de zon geparkeerd staat.
- Verbrand de accu niet en gooi deze niet in het vuur.
- Gebruik geen beschadigde of lekkende lithium-ion batterijen.
- Laad de accu op met een echte Sony-acculader of een apparaat waarmee de accu kan worden opgeladen.
- Houd de accu buiten het bereik van kleine kinderen.
- Houd de accu droog.
- Vervang de accu alleen door hetzelfde accutype of een vergelijkbaar accutype dat door Sony wordt aanbevolen.
- Gooi de gebruikte accu zo snel mogelijk weg volgens de instructies.

| Netspanningsadapter

Als u de netspanningsadapter gebruikt, sluit u deze aan op een stopcontact in de buurt. Koppel de netspanningsadapter onmiddellijk los van het stopcontact als een storing optreedt tijdens het gebruik van het apparaat.

Voor klanten in Europa

| Kennisgeving voor klanten in de landen waar EU-richtlijnen van toepassing zijn

Producent: Sony Corporation, 1-7-1 Konan Minato-ku Tokyo, 108-0075 Japan

Voor EU-product conformiteit: Sony Deutschland GmbH, Hedelfinger Strasse 61, 70327 Stuttgart, Duitsland



Hierbij verklaart Sony Corporation dat het toestel WW808143 (digitale camera) in overeenstemming is met de essentiële eisen en de andere relevante bepalingen van richtlijn 1999/5/EG. Nadere informatie kunt u vinden op:

<http://www.compliance.sony.de/>

| Kennisgeving

Als de gegevensoverdracht halverwege wordt onderbroken (mislukt) door statische elektriciteit of elektromagnetische storing, moet u de toepassing opnieuw starten of de verbindingkabel (USB, enzovoort) loskoppelen en opnieuw aansluiten.

Dit product is getest en voldoet aan de beperkingen die zijn uiteengezet in de EMC-regels voor het gebruik van een verbindingkabel van minder dan 3 meter.

De elektromagnetische velden bij de specifieke frequenties kunnen het beeld en het geluid van dit apparaat beïnvloeden.

Verwijdering van oude elektrische en elektronische apparaten (van toepassing in de Europese Unie en andere Europese landen met gescheiden inzamelingsystemen)



Dit symbool op het product of op de verpakking wijst erop dat dit product niet als huishoudelijk afval mag worden behandeld. Het moet echter naar een inzamelingspunt worden gebracht waar elektrische en elektronische apparatuur wordt gerecycled. Als u ervoor zorgt dat dit product op de correcte manier wordt verwerkt, helpt u mogelijke negatieve gevolgen voor mens en milieu die zouden kunnen veroorzaakt worden in geval van verkeerde afvalbehandeling te voorkomen. Het recyclen van materialen draagt bij tot het behoud van natuurlijke bronnen. Voor meer details in

verband met het recyclen van dit product, kan u contact opnemen met de gemeentelijke instanties, de organisatie belast met de verwijdering van huishoudelijk afval of de winkel waar u het product hebt gekocht.

Verwijdering van oude batterijen (van toepassing in de Europese Unie en andere Europese landen met afzonderlijke inzamelingsystemen)

NL



Dit symbool op de batterij of op de verpakking wijst erop dat de batterij, meegeleverd met van dit product niet als huishoudelijk afval behandeld mag worden.

Op sommige batterijen kan dit symbool gebruikt worden in combinatie met een chemisch symbool. Het chemisch symbool voor kwik (Hg) of lood (Pb) wordt toegevoegd wanneer de batterij meer dan 0,0005 % kwik of 0,004 % lood bevat.

Door deze batterijen op juiste wijze af te voeren, helpt u mogelijke negatieve gevolgen voor mens en milieu die zouden kunnen veroorzaakt worden in geval van verkeerde afvalbehandeling te voorkomen. Het recyclen van materialen draagt bij tot het behoud van natuurlijke bronnen.

In het geval dat de producten om redenen van veiligheid, prestaties dan wel in verband met data-integriteit een permanente verbinding met een ingebouwde batterij vereisen, mag deze batterij enkel door gekwalificeerd servicepersoneel vervangen te worden. Om ervoor te zorgen dat de batterij op een juiste wijze zal worden behandeld, dient het product aan het eind van zijn levenscyclus overhandigd te worden aan het desbetreffende inzamelingspunt voor de recyclage van elektrisch en elektronisch materiaal.

Voor alle andere batterijen verwijzen we u naar het hoofdstuk over hoe de batterij veilig uit het product te verwijderen. Overhandig de batterij aan het desbetreffende inzamelingspunt voor de recyclage van batterijen.

Voor meer details in verband met het recyclen van dit product of batterij, kan u contact opnemen met de gemeentelijke instanties, de organisatie het belast met de verwijdering van huishoudelijk afval of de winkel waar u het product hebt gekocht.

De geleverde items controleren

De cijfer tussen haakjes geeft het aantal stuks aan.

- Camera (1)
- Oplaadbare accu NP-FW50 (1)
- Micro-USB-kabel (1)
- Netspanningsadapter AC-UB10/UB10B/UB10C/UB10D (1)
- Netsnoer (niet bijgeleverd in de Verenigde Staten en Canada) (1)
- Schouderriem (1)
- Lensdop (1)
- Lenskap (1)
- Accessoireschoenafdekking (1) (bevestigd op de camera)
- Oogkap voor oculair (1) (bevestigd op de camera)
- Gebruiksaanwijzing (dit boekje) (1)

Plaats van de onderdelen

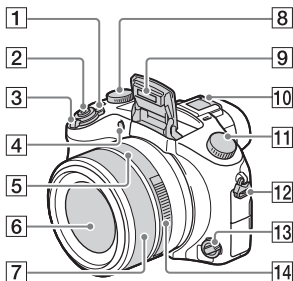

- 1 ON/OFF (Aan/Uit)-schakelaar
 2 Ontspanknop
 3 Voor opnemen:
 W/T-(zoom)knop
 Voor weergeven:
 [checkered flag icon] (index-)knop/
 weergavezoom-knop
 4 Zelfontspannerlamp/AF-
 hulplicht
 5 Diafragma-index
 6 Lens
 7 Handinstelring
 • U kunt zoomen met de
 handinstelring in de automatische
 scherpstellersfunctie. U kunt de
 scherpstelling instellen met de
 handinstelring in de handmatige
 scherpstellersfunctie of de
 directe handmatige
 scherpstellersfunctie.
 8 Belichtingscompensatieknop
 9 Flitser
 10 Multi-interfaceschoen*

- 11 Functiekeuzeknop
AUTO (Automatisch. modus)/
P (Autom. programma)/
A (Diafragmavoorkeuze)/
S (Sluittijdvoorkeuze)/
M (Handm. belichting)/
1/2 (Geheug.nr. oproep.)/
 [film icon] (Film)/[panorama icon] (Panorama d.
 beweg.)/**SCN** (Scènekeuze)
 12 Bevestigingssoog voor de
 schouderriem
 13 Scherpstellersfunctieknop
 14 Diafragramring

NL

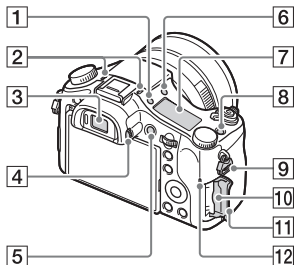





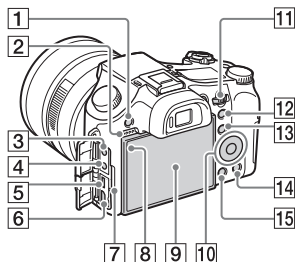

- 1 [lightbulb icon] (displayverlichtings-)knop
 2 Microfoon
 3 Zoeker
 4 Diopter-instelwiel
 5 MOVIE (bewegende beelden)-
 toets
 6 [lightning bolt icon] (flitser pop-up-)knop
 7 Display
 8 C (custom)-toets

NL
 7

- 9 Bevestigingssoog voor de schouderriem
- 10 Geheugenkaartgleuf
- 11 Deksel van geheugenkaartgleuf
- 12 Toegangslampje



- 1 MENU-toets
- 2 Luidspreker
- 3  (microfoon-)aansluiting
 - Wanneer een externe microfoon is aangesloten, schakelt de camera van de interne microfoon over naar de externe microfoon. Als de externe microfoon van een stekker is voorzien, wordt de voeding voor de microfoon geleverd door de camera.
- 4  (hoofdtelefoon-)aansluiting
- 5 Multiaansluiting
 - Ondersteunt een micro-USB-compatibel apparaat.
- 6 HDMI-microaansluiting
- 7 Oplaadlampje
- 8 Lichtsensor
- 9 LCD-scherm
- 10 Besturingswiel
- 11 Besturingsknop

- 12 Voor opnemen: AEL (AE-vergrendeling-)knop
Voor weergeven:
- 13  (weergavezoom-)knop
- 13 Voor opnemen: Fn (Functie-)knop
Voor weergeven:  (Naar smartph verznd) knop
- 14  (wis/Helpfunct. in camera-)knop
- 15  (weergave-)toets

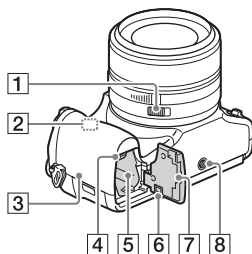

- 1 Diafragma klikschakelaar
 - Zet de diafragma klikschakelaar op OFF als u bewegende beelden opneemt. Als u de diafragma waarde wijzigt tijdens het opnemen van bewegende beelden terwijl de diafragma klikschakelaar is ingesteld op ON, wordt het geluid van de diafragma ring opgenomen.
- 2 Wi-Fi-sensor (ingebouwd)

- 3** **N** (N-markering)
- Raak de markering aan wanneer u de camera verbindt met een smartphone die is uitgerust met de NFC functie.
 - NFC (Near Field Communication) is een internationale norm voor draadloze communicatie over een korte afstand.
- 4** Accu-uitwerphendel
- 5** Accuvak
- 6** Afdekking van verbindingsplaat
Gebruik deze wanneer u een AC-PW20-netspanningsadapter (los verkrijgbaar) gebruikt. Steek de verbindingsplaat in het accuvak en geleid het snoer daarna door de opening in het afdekking van verbindingsplaat, zoals hieronder is afgebeeld.

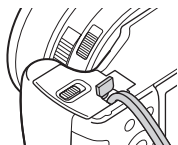

- Let erop dat het snoer niet bekneld raakt wanneer u de accudeksel sluit.
- 7** Accudeksel
- 8** Schroefgat voor statief
- Gebruik een statief met een schroef van minder dan 5,5 mm lang. Als de schroef te lang is, kunt u de camera niet stevig bevestigen en kan de camera worden beschadigd.

* Voor meer informatie over accessoires die compatibel zijn met de multi-interfaceschoen, gaat u naar de Sony-website, of neemt u contact op met uw Sony-dealer of de plaatselijke, erkende technische dienst van Sony. U kunt ook accessoires gebruiken die compatibel zijn met de accessoireschoen. Wij kunnen niet garanderen dat de accessoires van andere fabrikanten werken.

ni Multi
Interface Shoe
Accessory Shoe

NL

De accu plaatsen

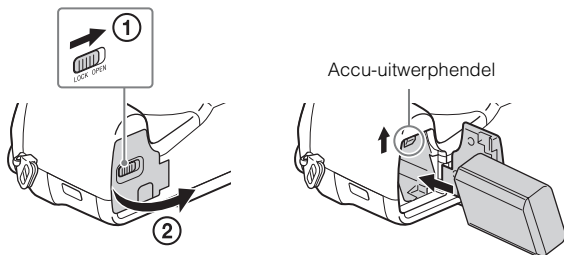

1 Open het deksel.

2 Steek de accu erin.

- Houd de accu-uitwerphendel opzij gedrukt en steek de accu in de camera, zoals afgebeeld. Controleer dat na het plaatsen van de accu de accu-uitwerphendel vergrendelt.
- Als u het deksel sluit terwijl de accu niet goed is geplaatst, kan de camera beschadigd worden.

De accu opladen

Voor klanten in de VS en Canada

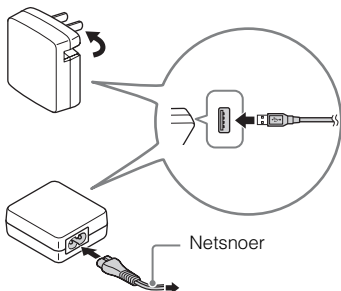

Voor klanten in andere landen/
gebieden dan de VS en Canada

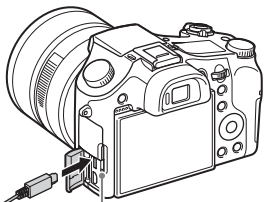

NL

- 1 Sluit de camera met behulp van de micro-USB-kabel (bijgeleverd) aan op de netspanningsadapter (bijgeleverd).
- 2 Sluit de netspanningsadapter aan op een stopcontact. Het oplaadlampje brandt oranje en het opladen start.
 - Zorg ervoor dat tijdens het opladen van de accu de camera is uitgeschakeld.
 - U kunt de accu opladen ondanks dat deze nog gedeeltelijk geladen is.
 - Wanneer het oplaadlampje knippert en het opladen niet klaar is, haalt u de accu eruit en plaatst u deze er weer in.

Opmerkingen

- Wanneer het oplaadlampje van de camera knippert terwijl de netspanningsadapter is aangesloten op het stopcontact, betekent dit dat het opladen tijdelijk is onderbroken omdat de temperatuur buiten het aanbevolen bereik ligt. Nadat de temperatuur weer binnen het bedrijfstemperatuurbereik ligt, wordt het opladen hervat. Het wordt aanbevolen de accu op te laden bij een omgevingstemperatuur van 10°C t/m 30°C.
- Het is mogelijk dat de accu niet effectief wordt opgeladen als de aansluitingen van de accu vuil zijn. In dat geval veegt u eventueel stof voorzichtig af met behulp van een zachte doek of een wattenstaafje om de aansluitingen van de accu schoon te maken.
- Sluit de netspanningsadapter (bijgeleverd) aan op een stopcontact in de buurt. In het geval een storing optreedt tijdens het gebruik van de netspanningsadapter, trekt u onmiddellijk de stekker van het netsnoer uit het stopcontact om de voeding los te koppelen.
- Nadat het opladen klaar is, trekt u de stekker van het netsnoer van de netspanningsadapter uit het stopcontact.
- Gebruik uitsluitend een originele accu, micro-USB-kabel (bijgeleverd) en netspanningsadapter (bijgeleverd) van het merk Sony.
- Wanneer de camera tijdens het opnemen/weergeven met behulp van de bijgeleverde netspanningsadapter is aangesloten op een stopcontact, wordt hij niet voorzien van stroom. Om de camera tijdens het opnemen/weergeven van stroom te voorzien, gebruikt u de netspanningsadapter AC-PW20 (los verkrijgbaar).

■ Laadtijd (volledige lading)

De oplaadtijd met de netspanningsadapter (bijgeleverd) is ongeveer 310 minuten.

Opmerkingen

- Bovenstaande laadtijd geldt voor het opladen van een volledig lege accu bij een temperatuur van 25°C. Het opladen kan langer duren afhankelijk van het gebruik en de omstandigheden.

■ Opladen door aan te sluiten op een computer

De accu kan worden opgeladen door de camera met behulp van een micro-USB-kabel aan te sluiten op een computer.

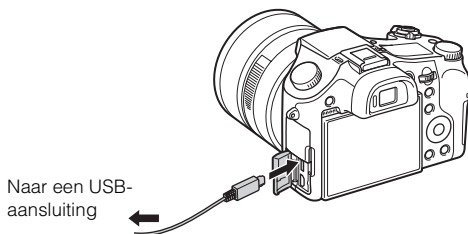

NL

Opmerkingen

- Let op de volgende punten wanneer u de camera via een computer oplaadt:
 - Als de camera is aangesloten op een laptopcomputer die niet is aangesloten op het stopcontact, wordt acculading van de computer verbruikt. Laad niet langdurig op.
 - Schakel de computer niet uit of in, herstart de computer niet en wek de computer niet uit de slaapstand nadat de USB-verbinding tot stand is gekomen tussen de camera en de computer. Hierdoor kan een storing optreden in de camera. Voordat u de computer uit- of inschakelt, herstart of uit de slaapstand wekt, verbreekt u de USB-verbinding tussen de camera en de computer.
 - Wanneer een eigengebouwde of gewijzigde computer wordt gebruikt om de accu in de camera op te laden, kan de juiste werking niet worden gegarandeerd.

■ Gebruiksduur van de accu en het aantal beelden dat kan worden opgenomen en weergegeven

		Gebruiksduur	Aantal beelden
Opnemen (stilstaande beelden)	LCD-scherm	Ong. 210 min.	Ong. 420 beelden
	Zoeker	Ong. 170 min.	Ong. 340 beelden
Typische opname bewegende beelden	LCD-scherm	Ong. 70 min.	—
	Zoeker	Ong. 70 min.	—
Ononderbroken opnemen van bewegende beelden	LCD-scherm	Ong. 145 min.	—
	Zoeker	Ong. 145 min.	—
Weergeven (stilstaande beelden)		Ong. 315 min.	Ong. 6300 beelden

Opmerkingen

- Het bovenstaande aantal beelden geldt bij een volledig opgeladen accu. Afhankelijk van de gebruiksomstandigheden, kan het aantal beelden lager zijn.
- Het aantal beelden dat kan worden opgenomen geldt bij opnemen onder de volgende omstandigheden:
 - Bij gebruik van een Sony "Memory Stick PRO Duo" (Mark2) (los verkrijgbaar)
 - De accu wordt gebruikt bij een omgevingstemperatuur van 25°C.
 - [Weergavekwaliteit] is ingesteld op [Standaard]
- Het aantal van "Opnemen (stilstaande beelden)" is gebaseerd op de CIPA-norm, en geldt bij opnemen onder de volgende omstandigheden: (CIPA: Camera & Imaging Products Association)
 - DISP is ingesteld op [Alle info weerg.].
 - Eenmaal opnemen iedere 30 seconden.
 - De zoom wordt beurtelings gewisseld tussen de uiterste W-kant en T-kant.
 - De flitser gaat eenmaal per twee opnamen af.
 - De camera wordt in- en uitgeschakeld na iedere 10 opnamen.
- Het aantal minuten voor het opnemen van bewegende beelden is gebaseerd op de CIPA-norm, en geldt voor opnemen onder de volgende omstandigheden:
 - [] Opname-instell.: 60i 17M(FH)/50i 17M(FH)
 - Typische opname bewegende beelden: Gebruiksduur van de accu gebaseerd op herhaaldelijk starten/stoppen van de opname, zoomen, in-/uitschakelen, enz.
 - Ononderbroken opnemen van bewegende beelden: Gebruiksduur van de accu gebaseerd op non-stop opnemen tot de limiet (29 minuten) is bereikt, en daarna doorgaan door nogmaals op de MOVIE-knop te drukken. Overige functies, zoals zoomen, worden niet gebruikt.

Een geheugenkaart (los verkrijgbaar) plaatsen

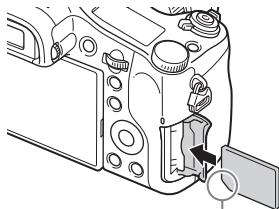
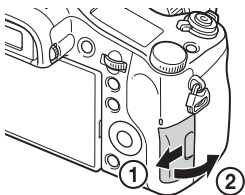

Let erop dat de afgeschuinde hoek in de juiste richting wijst.

NL

1 Open het deksel.

2 Plaats de geheugenkaart (los verkrijgbaar).

- Met de afgeschuinde hoek gericht zoals aangegeven in de afbeelding, steekt u de geheugenkaart in de gleuf tot hij op zijn plaats vastklikt.

3 Sluit het deksel.

■ Geheugenkaarten die kunnen worden gebruikt

	Geheugenkaart	Voor stilstaande beelden	Voor bewegende beelden
A	Memory Stick XC-HG Duo	✓	✓
	Memory Stick PRO Duo	✓	✓ (alleen Mark2)
	Memory Stick PRO-HG Duo	✓	✓
B	Memory Stick Micro (M2)	✓	✓ (alleen Mark2)
C	SD-geheugenkaart	✓	✓ (klasse 4 of sneller)
	SDHC-geheugenkaart	✓	✓ (klasse 4 of sneller)
	SDXC-geheugenkaart	✓	✓ (klasse 4 of sneller)
D	microSD-geheugenkaart	✓	✓ (klasse 4 of sneller)
	microSDHC-geheugenkaart	✓	✓ (klasse 4 of sneller)
	microSDXC-geheugenkaart	✓	✓ (klasse 4 of sneller)

- In deze gebruiksaanwijzing worden de producten in de tabel gezamenlijk als volgt genoemd:

A: "Memory Stick PRO Duo"

B: "Memory Stick Micro"

C: SD-kaart

D: microSD-geheugenkaart

Opmerkingen

- Als u "Memory Stick Micro" of microSD-geheugenkaarten in deze camera gebruikt, vergeet u niet de geschikte adapter te gebruiken.

■ De geheugenkaart of accu uit de camera halen

Geheugenkaart: Duw de geheugenkaart kort erin om de geheugenkaart uit te werpen.

Accu: Verschuif de accu-uitwerphendel. Zorg ervoor dat u de accu niet laat vallen.

Opmerkingen

- De geheugenkaart of accu nooit uit de camera halen wanneer het toegangslampje (pagina 7) brandt. Hierdoor kunnen de gegevens op de geheugenkaart beschadigd raken.

De klok instellen

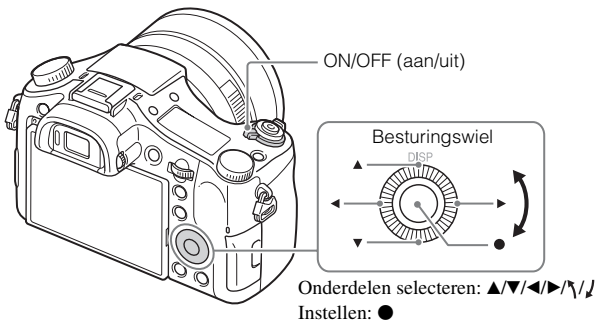

NL

- 1** Zet de ON/OFF (Aan/Uit)-schakelaar op ON.
Wanneer u de camera voor het eerst inschakelt, wordt de instelling voor datum en tijd afgebeeld.
 - Het kan enige tijd duren eerdad de camera wordt ingeschakeld en bediening mogelijk is.
- 2** Controleer of [Enter] is geselecteerd op het scherm, en druk daarna op ● op het besturingswiel.
- 3** Selecteer een gewenste geografische locatie aan de hand van de aanwijzingen op het scherm, en druk daarna op ●.
- 4** Stel [Zomertijd], [Datum/Tijd] en [Datumindeling] in, en druk daarna op ●.
 - Bij het instellen van [Datum/Tijd], is middernacht 12:00 AM, en is 12 uur 's middags 12:00 PM.
- 5** Controleer of [Enter] is geselecteerd, en druk daarna op ●.

Stilstaande beelden/bewegende beelden opnemen

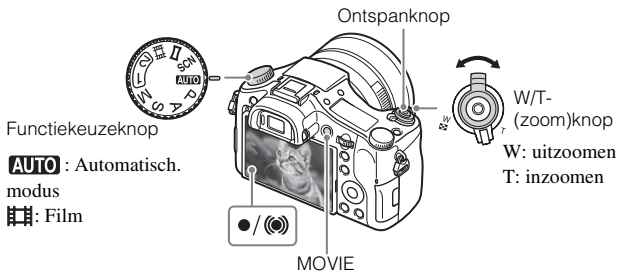

Stilstaande beelden opnemen

- 1 Druk de ontspanknop tot halverwege in om scherp te stellen.
Als het beeld scherpgesteld is, klinkt een pieptoon en wordt de ● of (⊙) indicator afgebeeld.
- 2 Druk de ontspanknop helemaal in om een beeld op te nemen.

Bewegende beelden opnemen

- 1 Druk op de MOVIE (bewegende beelden)-toets om te beginnen met opnemen.
 - Gebruik de W/T-(zoom)knop om de zoomvergroting te veranderen.
- 2 Druk nogmaals op de MOVIE-knop om het opnemen te stoppen.

Opmerkingen

- Trek de flitser niet handmatig omhoog. Hierdoor kan een storing optreden.
- Wanneer de zoomfunctie wordt gebruikt tijdens het opnemen van bewegende beelden, wordt het geluid van de camerabediening ook opgenomen. Het bedieningsgeluid van de MOVIE-toets kan ook worden opgenomen wanneer het opnemen van de bewegende beelden klaar is.

- Ononderbroken opnemen van bewegende beelden is mogelijk gedurende ongeveer 29 minuten achter elkaar met de standaardinstellingen van de camera en bij een omgevingstemperatuur van ongeveer 25 °C. Nadat het opnemen van bewegende beelden klaar is, kunt u het opnemen hervatten door nogmaals op de MOVIE-toets te drukken. Het opnemen kan automatisch worden onderbroken om de camera te beschermen afhankelijk van de omgevingstemperatuur.

Beelden bekijken

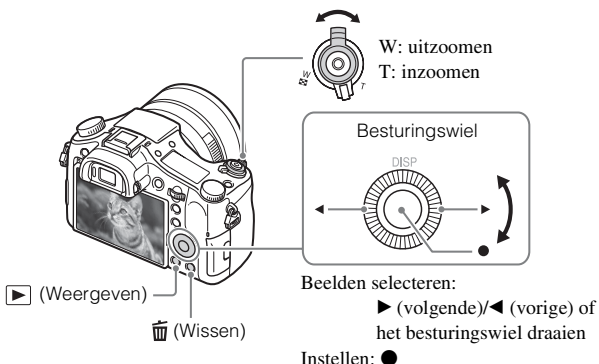

NL

1 Druk op de ► (weergave-)toets.

■ Het volgende/vorige beeld selecteren

Selecteer een beeld door op het besturingswiel op ► (volgende)/◄ (vorige) te drukken of door het besturingswiel te draaien. Druk op ● in het midden van het besturingswiel om de bewegende beelden weer te geven.

■ Een beeld wissen

- ① Druk op de 🗑️ (wis-)knop.
- ② Selecteer [Wissen] met ▲ op het besturingswiel en druk daarna op ●.

■ Terugkeren naar beelden opnemen

Druk de ontspanknop tot halverwege in.

Inleiding tot de overige functies

Andere functies kunnen worden bediend met het besturingswiel, de MENU-toets, enz.

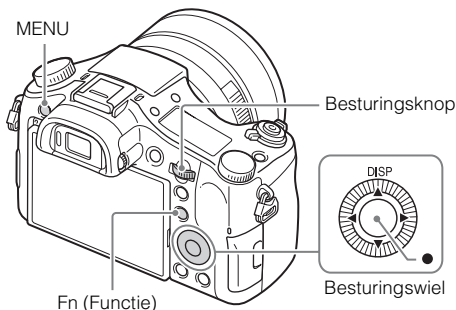

■ Besturingswiel

DISP (Inhoud weergeven): Hiermee kunt u de weergave op het scherm veranderen.

● (AF op de ogen): Stelt scherp op de ogen van een persoon terwijl u op de knop drukt. Neemt beelden op door op de ontspanknop te drukken terwijl de ● knop ingedrukt wordt gehouden.

■ Fn (Functie)-knop

Hiermee kunt u 12 functies registreren en deze functies oproepen voor het opnemen.







- ① Druk op de Fn-(Functie)-knop.
- ② Selecteer de gewenste functie door op ▲/▼/◀/▶ op het besturingswiel te drukken.
- ③ Selecteer de waarde van de instelling door het besturingswiel te draaien.





■ Besturingsknop





U kunt de geschikte instelling voor elke opnamefunctie onmiddellijk veranderen door gewoon de besturingsknop te draaien.

Menuonderdelen

(Camera- instellingen)

 Beeldformaat	Hiermee kunt u het formaat van de stilstaande beelden selecteren.
 Beeldverhouding	Hiermee kunt u de beeldverhouding van de stilstaande beelden selecteren.
 Kwaliteit	Hiermee kunt u de beeldkwaliteit van de stilstaande beelden selecteren.
Panorama: formaat	Hiermee kunt u het formaat van de panoramabeelden selecteren.
Panorama: richting	Hiermee kunt u de opnamerichting van de panoramabeelden selecteren.
 Bestandsindeling	Hiermee kunt u het bestandsformaat voor bewegende beelden selecteren.
 Opname-instell.	Hiermee kunt u de grootte selecteren van het frame van de opgenomen bewegende beelden.
Transportfunctie	Hiermee kunt u de transportfunctie instellen, bijvoorbeeld voor ononderbroken opnemen.
Flitsfunctie	Hiermee kunt u de flitserinstellingen maken.
Flitscompensatie	Hiermee kunt u de intensiteit van de uitvoer van de flitser instellen.
Rode ogen verm.	Hiermee kunt u het rode-ogeneffect bij gebruik van de flitser corrigeren.
Scherpstelgebied	Hiermee kunt u het scherpgestelde gebied selecteren.
 AF-hulplicht	Hiermee kunt u AF-verlichting instellen die voor licht zorgt in donkere scènes om het scherpstellen te vergemakkelijken.
ISO	Hiermee kunt u de lichtgevoeligheid instellen.
ND-filter	Stelt de functie in die de hoeveelheid licht vermindert. U kunt een langere sluitertijd instellen, de diafragma waarde verlagen, enz.
Lichtmeetfunctie	Hiermee kunt u de lichtmeetfunctie kiezen die bepaalt welk deel van het onderwerp wordt gemeten voor de berekening van de belichting.

Witbalans	Hiermee kunt u de kleurtonen van een beeld instellen.
DRO/Auto HDR	Hiermee kunt u automatisch compenseren voor helderheid en contrast.
Creatieve stijl	Hiermee kunt u de gewenste beeldverwerking selecteren.
Foto-effect	Selecteert het gewenste effectfilter voor een indrukwekkendere en artistiekere weergave.
Scherpstelvergroter.	Vergroot het beeld vóór de opname zodat u de scherpstelling in detail kunt controleren.
 NR lang-belicht	Stelt de ruisonderdrukkingsbewerking in voor opnamen met een sluitertijd van 1/3 seconde of langer.
 NR bij hoge-ISO	Hiermee kunt u de ruisonderdrukkingsbewerking instellen voor opnamen met een hoge gevoeligheid.
AF-vergrendeling	Stelt de functie in voor het volgen van het onderwerp terwijl het scherpgesteld blijft.
Lach-/Gezichtsherk.	Hiermee kunt u selecteren of gezichten herkend moeten worden en diverse instellingen automatisch veranderen. Hiermee kunt u instellen dat de sluiters automatisch ontspant wanneer een lach wordt herkend.
 Zachte-huideffect	Hiermee kunt u het zachte-huideffect en het effectniveau instellen.
 Autom. kadreren	Analyseert de scène met gezichten, close-ups of onderwerpen die gevolgd worden door de AF-vergrendelingsfunctie, en snijdt automatisch het beeld bij naar een indrukwekkendere compositie en slaat dit als kopie op.
Automatisch. modus	U kunt opnemen door Intelligent automatisch of Superieur automatisch te selecteren.
Scènekeuze	Hiermee kunt u vooraf gemaakte instellingen selecteren die overeenkomen met diverse scèneomstandigheden.
Film	Hiermee kunt u de belichtingsfunctie selecteren die het meest geschikt is voor uw onderwerp of effect.



 SteadyShot	Stelt SteadyShot in voor het opnemen van stilstaande beelden. Vermindert wazige beelden als gevolg van camerabewegingen wanneer u uit de hand opneemt.
 SteadyShot	Stelt SteadyShot in voor het opnemen van bewegende beelden.
 Kleurenruimte	Hiermee kunt u het bereik aan reproduceerbare kleuren veranderen.
 Aut. lang. sluit.tijd	Stelt de functie in die automatisch de sluitertijd aanpast overeenkomstig de helderheid van de omgeving.
Geluid opnemen	Hiermee kunt u instellen of het geluid moet worden opgenomen tijdens het opnemen van bewegende beelden.
Audio opnam.niveau	Stelt het audio-opnameniveau in tijdens het opnemen van bewegende beelden.
Audio-uitvoer-tijd	Stelt de timing van de audio-uitvoer in tijdens het opnemen van bewegende beelden.
Windruis reductie	Hiermee kunt u het windgeruis verlagen tijdens het opnemen van bewegende beelden.
Geheugen	Hiermee kunt u de gewenste functies of camera-instellingen registreren.

NL

(Eigen instellingen)

Zebra	Geeft strepen weer om de helderheid in te stellen.
 MF Assist	Hiermee kunt u een vergroot beeld weergeven tijdens handmatig scherpstellen.
Schrpstelvergro.tijd	Hiermee kunt u de tijdsduur instellen gedurende welke het beeld in vergrote vorm wordt weergegeven.
Stramienlijn	Hiermee kunt u stramienlijnen weergeven als hulpmiddel bij het uitlijnen van de beeldcompositie.
Audioniv.weerg.	Stelt in of het audioniveau op het scherm wordt afgebeeld of niet.
Autom.weergave	Stelt automatische weergave in op het weergeven van het vastgelegde beeld na het opnemen.

NL
23

DISP-knop	Stelt de schermweergavefuncties in die kunnen worden geselecteerd door op DISP op het besturingswiel te drukken.
Reliëfniveau	Accentueert bij handmatig scherpstellen de contouren van scherpstelbereiken met een bepaalde kleur.
Reliëfkleur	Hiermee kunt u de kleur instellen die in de reliëffunctie wordt gebruikt.
Belichtingsinst.gids	Stelt de gids in die wordt afgebeeld wanneer de belichtingsinstellingen worden veranderd op het opnamescherm.
LiveView-weergave	Stelt in of instellingen, zoals de belichtingscompensatie, worden toegepast op de schermweergave of niet.
 Pre-AF	Stelt in of automatische scherpstelling wordt uitgevoerd of niet voordat de ontspanknop tot halverwege wordt ingedrukt.
Zoom-instelling	Stelt in of Helder Beeld Zoom en Digitale zoom worden gebruikt tijdens het zoomen.
FINDER/MONITOR	Stelt de methode in voor het omschakelen tussen de zoeker en het scherm.
 AEL met sluiters	Stelt in of AEL wordt uitgevoerd wanneer de ontspanknop tot halverwege wordt ingedrukt.
Bel.comp.inst.	Stelt in of de waarde voor de belichtingscompensatie moet worden toegepast op de flitscompensatie.
Bracketvolgorde	Stelt de volgorde van opnemen in voor exposure bracket en witbalans-bracket.
Gezichtsregistratie	Hiermee kunt u de persoon registreren of veranderen die voorrang moet krijgen bij het scherpstellen.
 Datum schrijven	Hiermee kunt u instellen of een opnamedatum wordt opgenomen op het stilstaande beeld.
Instell. functiemenu	Hiermee kunt u de functies aanpassen die worden weergegeven wanneer op de Fn (Functie-)knop wordt gedrukt.
Eigen toetsinstelling.	Wijst de gewenste functie toe aan de knoppen.

Zoomfunctie op ring	Stelt de zoomfunctie van de handinstelring in. Als u [Stap] selecteert, kunt u een zoompositie verplaatsen naar een vaste stap van de brandspuntsafstand.
Knop MOVIE	Stelt in of de MOVIE-knop altijd geactiveerd is.
Draaikn./Wiel vergr.	Stelt in of de besturingsknop en het besturingswiel tijdelijk worden uitgeschakeld met de Fn-knop tijdens het opnemen. U kunt de besturingsknop en het besturingswiel uitschakelen/inschakelen door de Fn-knop ingedrukt te houden.

(Draadloos)

Naar smartph verznd	Brengt beelden over voor weergave op een smartphone.
Naar computer verz.	Maakt een reservekopie van beelden door ze over te brengen naar een computer die is verbonden met een netwerk.
Op TV bekijken	U kunt beelden bekijken op een netwerk-compatibele televisie.
Bedien. via smartph.	Neemt stilstaande beelden op door de camera op afstand te bedienen met een smartphone.
Vliegtuig-stand	U kunt dit apparaat instellen op het niet uitvoeren van draadloze communicaties.
WPS-Push	U kunt eenvoudig het accesspoint in de camera registreren door op de WPS-knop te drukken.
Toegangspunt instel.	U kunt uw accesspoint handmatig registreren.
Naam Appar. Bew.	U kunt de apparaatnaam veranderen onder Wi-Fi Direct, enz.
MAC-adres weergvn	Toont het MAC-adres van de camera.
SSID/WW terugst.	Stelt het SSID en wachtwoord terug van de smartphone-verbinding.
Netw.instell. terugst.	Stelt alle netwerkinstellingen terug.

(Afspelen)

Wissen	Hiermee kunt u een beeld wissen.
Weergavefunctie	Stelt de manier in waarop beelden worden gegroepeerd voor weergave.
Beeldindex	Hiermee kunt u meerdere beelden tegelijkertijd weergeven.
Weergave-rotatie	Stelt de weergaverichting van het opgenomen beeld in.
Diavoorstelling	Hiermee kunt u een diavoorstelling weergeven.
Roteren	Roteert het beeld.
 Vergroot	Vergroot het weergegeven beeld.
WG 4K-stilst. beeld	Voert stilstaande beelden met een resolutie van 4K uit naar een via HDMI aangesloten televisie die ondersteuning biedt voor 4K.
Beveiligen	Hiermee kunt u de beelden beveiligen.
Printen opgeven	Hiermee kunt u een afdrukmarkering toevoegen aan een stilstaand beeld.

(Instellingen)

Monitor-helderheid	Hiermee kunt u de helderheid van het scherm instellen.
Helderheid zoeker	Bij gebruik van een elektronische zoeker, stelt de helderheid van de elektronische zoeker in.
Kleurtemp. zoeker	Stelt de kleurtemperatuur van de zoeker in.
Volume-instellingen	Stelt het volumeniveau voor het weergeven van bewegende beelden in.
Audiosignalen	Hiermee kunt u het bedieningsgeluid van de camera instellen.
Inst. uploaden	Hiermee kunt u de uploadfunctie van de camera instellen bij gebruik van een Eye-Fi-kaart.
Tegelmenu	Stelt in of het tegelmenu wordt weergegeven elke keer wanneer u op de MENU-knop drukt.

Modusdraaiknop sch.	Hiermee kunt u de gids voor de functiekeuzeknop (de beschrijving van elke opnamefunctie) in- en uitschakelen.
Wisbevestiging	Stelt in welke van Wissen of Annuleren vooraf is geselecteerd op het bevestigingsscherm voor wissen.
Weergavekwaliteit	Stelt de weergavekwaliteit in.
Begintijd energ.besp	Hiermee kunt u de tijdsduur instellen die moet verstrijken voordat de camera automatisch wordt uitgeschakeld.
PAL/NTSC schakel. (alleen voor 1080 50i-compatibele modellen)	Door het tv-formaat van het apparaat te veranderen, wordt het mogelijk om bewegende beelden op te nemen in een ander formaat.
Demomodus	Hiermee kunt u de demonstratie van het weergeven van bewegende beelden instellen op aan of uit.
HDMI-resolutie	Hiermee kunt u de resolutie instellen in het geval de camera is aangesloten op een HDMI-televisie.
CTRL.VOOR HDMI	Hiermee kunt u de camera bedienen vanaf een televisie die ondersteuning biedt voor "BRAVIA" Sync.
HDMI-inform.weerg.	Selecteert of informatie wordt afgebeeld op de televisie of niet terwijl de camera is verbonden met een HDMI-compatibele televisie.
USB-verbinding	Hiermee kunt u de USB-verbindingsprocedure instellen.
USB LUN-instelling	Hiermee kunt u de compatibiliteit verbeteren door de functies van de USB-verbinding te beperken.
 Taal	Hiermee kunt u taal selecteren.
Datum/tijd instellen	Hiermee kunt u de datum en tijd instellen en de zomertijdinstelling veranderen.
Tijdzone instellen	Hiermee kunt u de gebruikslocatie instellen.
Formatteren	Hiermee kunt u de geheugenkaart formatteren.
Bestandsnummer	Hiermee kunt u de methode instellen voor het toewijzen van bestandsnummers aan stilstaande en bewegende beelden.

OPN.-map kiezen	Hiermee kunt u de map veranderen die is geselecteerd voor het opslaan van beelden.
Nieuwe map	Maakt een nieuwe map aan voor het opslaan van stilstaande en bewegende beelden (MP4).
Mapnaam	Stelt het mapformaat van de stilstaande beelden in.
Beeld-DB herstellen	Hiermee kunt u het beelddatabasebestand herstellen en opname en weergave inschakelen.
Media-info weergev.	Hiermee kunt u de resterende opnameduur voor bewegende beelden en het aantal opneembare stilstaande beelden op de geheugenkaart weergeven.
Versie	Hiermee kunt u de camerasoftwareversie weergeven.
Instelling herstellen	Hiermee kunt u de instellingen terugstellen op hun standaardwaarden.

Funcities van "PlayMemories Home"

Met het ingebouwde softwareprogramma "PlayMemories Home" kunt u stilstaande en bewegende beelden in uw computer importeren en deze gebruiken. "PlayMemories Home" is vereist voor het importeren van bewegende beelden in het AVCHD-formaat in uw computer.



Beelden importeren
vanuit uw camera

Geïmporteerde
beelden weergeven



Onder Windows zijn ook de volgende
functies beschikbaar:



Beelden
bekijken op
een kalender



Een disc met
bewegende
beelden maken



Beelden
uploaden naar
netwerkservices

Beelden delen op
"PlayMemories Online"



Installeren "PlayMemories Home"

U kunt "PlayMemories Home" installeren vanaf de volgende URL:
www.sony.net/pm/

Opmerkingen

- Een internetverbinding is noodzakelijk om "PlayMemories Home" te installeren.
- Een internetverbinding is noodzakelijk om "PlayMemories Online" of andere netwerkservices te gebruiken. "PlayMemories Online" of andere netwerkservices zijn mogelijk niet beschikbaar in sommige landen of gebieden.
- Voor softwareprogramma's voor Macintosh, raadpleegt u de volgende URL:
<http://www.sony.co.jp/imsoft/Mac/>
- Als het softwareprogramma "PMB (Picture Motion Browser)", dat werd geleverd met modellen die zijn uitgebracht vóór 2011, reeds is geïnstalleerd op uw computer, zal "PlayMemories Home" het overschrijven en worden geïnstalleerd. Gebruik "PlayMemories Home", de opvolger van het softwareprogramma "PMB".

■ "PlayMemories Home" installeren op een computer

1 Gebruik de internetbrowser op uw computer en ga naar de volgende URL en klik daarna op [Installeren] → [Uitvoeren].

www.sony.net/pm/

2 Volg de aanwijzingen op het scherm om de installatie te doorlopen.

- Voor meer informatie over "PlayMemories Home", raadpleegt u de volgende PlayMemories Home-ondersteuningspagina (alleen in het Engels):

<http://www.sony.co.jp/pmh-se/>



Beschikbare functies toevoegen aan "PlayMemories Home"

Wanneer u de camera aansluit op uw computer, kunnen functies worden toegevoegd aan "PlayMemories Home". Wij adviseren dat u de camera aansluit op uw computer, zelfs als "PlayMemories Home" reeds is geïnstalleerd op uw computer.

Naar de multi-aansluiting



Opmerkingen

- Koppel de micro-USB-kabel (bijgeleverd) niet los van de camera terwijl de bezet-scherm of het toegangsscherm wordt afgebeeld. Als u dat doet, kunnen de gegevens beschadigd raken.
- Om de camera los te koppelen van de computer, klikt u op de taakbalk op , en klikt u vervolgens op  (verwijderingspictogram). Onder Windows Vista klikt u op de taakbalk op .

Funcies van "Image Data Converter"

Hieronder vindt u voorbeelden van de functies die beschikbaar zijn wanneer "Image Data Converter" in gebruik is.

- U kunt RAW-beelden bewerken met behulp van meerdere correctiefuncties, zoals tintkromme en scherpte.
- U kunt beelden aanpassen met behulp van witbalans, helderheid, Creatieve stijl, enz.
- U kunt weergegeven en bewerkte stilstaande beelden opslaan op uw computer.
RAW-beelden kunnen op twee manieren worden opgeslagen: opslaan als RAW-gegevens of opslaan in een universeel bestandsformaat.
- U kunt de RAW-beelden/JPEG-beelden die met deze camera zijn opgenomen, weergeven en vergelijken.
- U kunt de beelden rangschikken in vijf niveaus.
- U kunt het kleurlabel instellen.

NL

"Image Data Converter" installeren

1 Download de software vanaf de volgende URL en installeer de software op uw computer.

Windows: <http://www.sony.co.jp/imsoft/Win/>

Mac: <http://www.sony.co.jp/imsoft/Mac/>

■ "Bedieningshandleiding Image Data Converter" afbeelden

Voor informatie over het gebruik van "Image Data Converter", raadpleegt u de "Bedieningshandleiding Image Data Converter".

1 Onder Windows:

Klik op [start] → [Alle programma's] → [Image Data Converter] → [Help] → [Image Data Converter Ver.4].

Onder Mac:

Start Finder → [Toepassingen] → [Image Data Converter] → [Image Data Converter Ver.4] → Op de menubalk, selecteer "Help" → "Bedieningshandleiding Image Data Converter".

- Onder Windows 8, start "Image Data Converter Ver.4" → Op de menubalk, selecteer "Help" → "Bedieningshandleiding Image Data Converter".
- Voor meer informatie over "Image Data Converter", kunt u ook de "Help-gids" van de camera raadplegen (pagina 2), of de volgende "Image Data Converter"-ondersteuningspagina (alleen in het Engels): <http://www.sony.co.jp/ids-se/>

Aantal stilstaande beelden en opnameduur van bewegende beelden

Het aantal stilstaande beelden en de opnameduur kunnen verschillen afhankelijk van de opnameomstandigheden en de geheugenkaart.

■ Stilstaande beelden

 **Beeldformaat**: L: 20M

Als  **Beeldverhouding** is ingesteld op [3:2]*

Kwaliteit \ Capaciteit	2 GB
Standaard	295 beelden
Fijn	170 beelden
Extra fijn	125 beelden
RAW en JPEG	58 beelden
RAW	88 beelden

* Als de [Beeldverhouding] is ingesteld op iets anders dan [3:2], kunt u meer stilstaande beelden opnemen dan hierboven is aangegeven. (Behalve wanneer [Kwaliteit] is ingesteld op [RAW].)

■ Bewegende beelden

De onderstaande tabel laat de maximumopnametijd (bij benadering) zien. Dit is de totale duur van alle bestanden met bewegende beelden. Ononderbroken opnemen is mogelijk gedurende ongeveer 29 minuten (een beperking als gevolg van de productspecificatie). De maximale, ononderbroken opnameduur van bewegende beelden in het MP4 (12M)-formaat is ongeveer 15 minuten (beperkt door een maximale bestands grootte van 2 GB).

(h (uren), m (minuten))

Opname-instell. \ Capaciteit	2 GB
60i 24M(FX)/50i 24M(FX)	10 m
60i 17M(FH)/50i 17M(FH)	10 m
60p 28M(PS)/50p 28M(PS)	9 m
24p 24M(FX)/25p 24M(FX)	10 m
24p 17M(FH)/25p 17M(FH)	10 m
1440×1080 12M	15 m
VGA 3M	1 h 10 m

- De opnameduur van bewegende beelden verschilt omdat de camera is uitgerust met VBR (variabele bitsnelheid), waardoor de beeldkwaliteit automatisch wordt aangepast aan de hand van de opnamescène. Wanneer u een snelbewegend onderwerp opneemt, is het beeld helderder, maar de opnameduur is korter omdat meer geheugen nodig is voor de opname.

De opnameduur verschilt ook afhankelijk van de opnameomstandigheden, het onderwerp en de instellingen van de beeldkwaliteit en het beeldformaat.

Opmerkingen over het gebruik van de camera

Functies ingebouwd in deze camera

- Deze handleiding beschrijft 1080 60i-compatibele apparaten en de 1080 50i-compatibele apparaten.

Om te controleren of uw camera een 1080 60i-compatibel apparaat of een 1080 50i-compatibel apparaat is, controleert u of de volgende merktekens op de onderkant van de camera staan.

1080 60i-compatibel apparaat: 60i

1080 50i-compatibel apparaat: 50i

- De camera is compatibel met bewegende beelden van het formaat 1080 60p of 50p. Anders dan bij standaardopnamefuncties tot nu toe, die opnemen volgens de geïnterlineerde methode, neemt deze camera op volgens de progressieve methode. Dit verhoogt de resolutie en geeft een vloeiender, realistischer beeld.

Gebruik en onderhoud

Het apparaat mag niet onvoorzichtig worden behandeld, uit elkaar worden gehaald, worden gewijzigd of aan fysieke schokken worden blootgesteld, zoals ertegen slaan, laten vallen of erop staan. Wees met name voorzichtig met de lens.

Opmerkingen over opnemen/weergeven

- Voordat u begint met opnemen maakt u een proefopname om te controleren of de camera juist werkt.
- Deze camera is ontworpen bestand te zijn tegen stof en vocht, maar is niet (spat-)waterdicht.
- Richt de camera niet naar de zon of ander fel licht. Hierdoor kan een storing in de camera ontstaan.
- Als er condens op de camera is gevormd, verwijdert u dit voordat u de camera gebruikt.
- Niet met de camera schudden of er tegenaan stoten. Hierdoor kan een storing ontstaan en kan het onmogelijk worden beelden op te nemen. Bovendien kan het opnamemedium onbruikbaar worden en kunnen de beeldgegevens beschadigd raken.

Bewaar/gebruik de camera niet op de volgende plaatsen

- Op een buitengewone hete, koude of vochtige plaats
Op plaatsen zoals een in de zon geparkeerde auto, kan de camerabehuizing door de hitte vervormen, waardoor een storing kan optreden.
- Bewaren in direct zonlicht of in de buurt van een verwarming
De camerabehuizing kan verkleuren of vervormen, waardoor een storing kan optreden.
- Op plaatsen onderhevig aan trillingen
- In de buurt van een plaats waar sterke radiogolven worden gegenereerd, straling wordt uitgestraald of een sterk magneetveld heerst. Op deze plaatsen kan de camera de beelden niet goed opnemen of weergeven.
- Op zanderige of stoffige plaatsen
Wees voorzichtig dat geen zand of stof in de camera kan binnendringen. Hierdoor kan in de camera een storing optreden en in bepaalde gevallen kan deze storing niet worden verholpen.

Carl Zeiss-lens

De camera is uitgerust met een lens van Carl Zeiss die in staat is scherpe beelden met een uitstekend contrast te reproduceren. De lens van de camera is geproduceerd onder een kwaliteitsborgingssysteem dat is gecertificeerd door Carl Zeiss in overeenstemming met de kwaliteitsnormen van Carl Zeiss in Duitsland.

Opmerkingen over het scherm, de zoeker en de lens

- Het scherm en de elektronische zoeker zijn vervaardigd met behulp van uiterste precisietechnologie zodat meer dan 99,99% van de beeldpunten effectief werkt. Echter, enkele kleine zwarte en/of heldere punten (wit, rood, blauw of groen) kunnen zichtbaar zijn op het scherm en de elektronische zoeker. Deze punten zijn een normaal gevolg van het productieproces en hebben géén invloed op de opnamen.
- Wees voorzichtig dat uw vingers of andere voorwerpen niet bekneld raken in de lens wanneer deze beweegt.

Opmerkingen over opnemen met de zoeker

Deze camera is uitgerust met een OEL-zoeker (Organic Electro-Luminescence) met een hoge resolutie en een hoog contrast. Deze zoeker heeft een brede kijkhoek en een grote oogafstand. Deze camera is ontworpen met een goed afleesbare zoeker door een goede afweging van diverse elementen.

- Het beeld kan licht vervormd zijn in de hoeken van de zoeker. Dit is geen storing. Als u elk detail van de gehele compositie wilt controleren, kunt u ook het LCD-scherm gebruiken.
- Als u de camera pant terwijl u in de zoeker kijkt of uw ogen in de rondte beweegt, kan het beeld in de zoeker vervormd zijn of kunnen de kleuren van het beeld veranderen. Dit is een eigenschap van de lens of het weergaveapparaat en geen storing. Wanneer u een beeld opneemt, adviseren wij u naar het middengebied van de zoeker te kijken.

Informatie over de flitser

- Draag de camera niet aan de flitser en oefen er geen buitensporige kracht op uit.
- Als water, stof of zand via de geopende flitser binnendringt, kan een defect optreden.
- Let erop dat uw vingers niet in de weg zitten wanneer u de flitser omlaag duwt.

Over de temperatuur van de camera

Uw camera en de accu kunnen heet worden als gevolg van ononderbroken gebruik, maar dit duidt niet op een defect.

Opmerkingen over de beveiliging tegen oververhitting

Afhankelijk van de camera- en accutemperatuur, is het mogelijk dat u geen bewegende beelden kunt opnemen of de voeding automatisch wordt onderbroken om de camera te beschermen.

Voordat de camera wordt uitgeschakeld of u geen bewegende beelden meer kunt opnemen, wordt een mededeling afgebeeld op het scherm. Laat in dat geval de camera uitgeschakeld liggen en wacht tot de temperatuur van de camera en accu lager is geworden. Als u de camera inschakelt zonder de camera en de accu voldoende te laten afkoelen, kan de voeding weer worden onderbroken, of kan het onmogelijk zijn bewegende beelden op te nemen.

Over het opladen van de accu

Als u de accu oplaadt die een lange tijd niet is gebruikt, kan het onmogelijk zijn de accu tot de normale capaciteit op te laden.

Dit is het gevolg van de eigenschappen van de accu en is geen defect. Laad de accu opnieuw op.

Waarschuwing over copyright

Televisieprogramma's, films, videobanden en ander materiaal kunnen beschermd worden door auteursrechten. Het zonder toestemming opnemen van dergelijk materiaal, kan in strijd zijn met de wetten op de auteursrechten.

Wij geven geen garantie in geval van beschadigde content of opnamestorage

Sony kan geen garantie geven in geval van weigering op te nemen of van verlies of beschadiging van opgenomen content als gevolg van een storing van de camera, het opnamemedium, enz.

De buitenkant van de camera reinigen

Maak de buitenkant van de camera schoon met een zachte doek bevochtigd met water en veeg het oppervlak daarna droog met een droge doek. Ter voorkoming van beschadiging van de afwerklaag of behuizing:

- Stel de camera niet bloot aan chemische stoffen, zoals thinner, wasbenzine, alcohol, wegwerpreinigingsdoekjes, insectenspray, zonnebrandcrème of insecticiden.

Het scherm onderhouden

- Handcrème of vochtinbrengende middelen die op het scherm achterblijven kunnen de coating ervan oplossen. Als dit op het scherm komt, veegt u het er onmiddellijk af.
- Door krachtig te vegen met een tissue of ander materiaal kan de coating worden beschadigd.
- Als vingerafdrukken of vuil vastzitten op het scherm, adviseren wij u dit voorzichtig te verwijderen en vervolgens het scherm schoon te vegen met een zachte doek.

Opmerking over draadloos LAN

Wij accepteren geen enkele aansprakelijkheid voor enigerlei schade veroorzaakt door onbevoegde toegang tot, of onbevoegd gebruik van bestemmingen geladen in de camera, na verlies of diefstal.

Opmerking over het weggooien of verkopen van de camera

Om persoonsgegevens te beveiligen, voert u het volgende uit wanneer u de camera weggooit of verkoopt.

- Stel alle instellingen van de camera terug door [Instelling herstellen] (pagina 28) uit te voeren.
- Wis alle geregistreerde gezichten van mensen uit [Gezichtsregistratie] (pagina 24).

Technische gegevens

Camera

[Systeem]

Beeldsysteem: CMOS-sensor Exmor R van 13,2 mm × 8,8 mm (1,0 type)

Totaal aantal pixels van de camera:

Ong. 20,9 Megapixels

Effectief aantal pixels van de camera:

Ong. 20,2 Megapixels

Lens: Carl Zeiss Vario-Sonnar T*

8,3× zoomlens

f = 8,8 mm – 73,3 mm (24 mm – 200 mm (gelijkwaardig aan een 35 mm filmrolcamera))

F2,8

Bij opnemen van bewegende beelden (16:9): 26 mm – 212 mm *1

Bij opnemen van bewegende beelden (4:3): 31 mm – 259 mm *1

*1 Indien [] SteadyShot is ingesteld op [Standaard]

SteadyShot: Optisch

Belichtingsregeling: Automatische belichting, diafragma voorkeur, sluitertijd voorkeur, handmatige belichting, scènekeuze

Witbalans: Automatisch, Daglicht, Schaduw, Bewolkt, Gloeilamp, TL-licht (Warm wit/Koel wit/Daglichtwit/Daglicht), Flitslicht, Kleurtemperatuur/Kleurfilter, Eigen

Bestandsformaat:

Stilstaande beelden: Compatibel met JPEG (DCF, Exif, MPF Baseline), RAW (Sony ARW 2.3-formaat), compatibel met DPOF

Bewegende beelden (AVCHD-formaat): Compatibel met AVCHD-formaat ver. 2.0

Video: MPEG-4 AVC/H.264

Audio: 2-kanaals Dolby Digital, uitgerust met Dolby Digital Stereo Creator

- Gefabriceerd onder licentie van Dolby Laboratories.

Bewegende beelden (MP4-formaat):

Video: MPEG-4 AVC/H.264

Audio: 2-kanaals MPEG-4 AAC-LC

Opgnamemedium: "Memory Stick PRO Duo", "Memory Stick Micro", SD-kaarten, microSD-geheugenkaarten

Flitser: Flitserbereik (ISO-gevoeligheid (aanbevolen-belichtingsindex)

ingesteld op Auto):

Ong. 1,0 m t/m 10,2 m

[Ingangs- en uitgangsaansluitingen]

HDMI-aansluiting: HDMI-microaansluiting

Multi-aansluiting*:

USB-communicatie

USB-communicatie: Hi-Speed USB (USB 2.0)

Microfoonaansluiting:

Stereominiaansluiting van Ø 3,5 mm

Hoofdtelefoonaansluiting:

Stereominiaansluiting van Ø 3,5 mm

* Ondersteunt een micro-USB-compatibel apparaat.

[Zoeker]

Type: Elektronische zoeker

Totaal aantal beeldpunten:

1 440 000 punten

Framedekking: 100%

Vergroting: 0,70 × (gelijkwaardig aan 35 mm-formaat) met 50 mm-lens op oneindig, -1 m^{-1} (dioptr)

Oogafstand: Ongeveer 23 mm vanaf de oogschelp, 21,5 mm vanaf het oogschelpframe bij -1 m^{-1} (dioptr)

Diopterinstelling:

$-4,0 \text{ m}^{-1}$ tot $+3,0 \text{ m}^{-1}$ (dioptr)

[Scherm]

LCD-scherm:

7,5 cm (type 3,0) TFT-aansturing

Totaal aantal beeldpunten:

1 228 800 punten

[Stroomvoorziening, algemeen]

Voeding: Oplaadbare accu NP-FW50, 7,2 V

Netspanningsadapter AC-UB10/UB10B/UB10C/UB10D, 5 V

Stroomverbruik:

Ong. 2,1 W (tijdens opnemen met het LCD-scherm)

Ong. 2,7 W (tijdens opnemen met de zoeker)

Bedrijfstemperatuur: 0 °C t/m 40 °C

Bewaartemperatuur:

$-20 \text{ °C t/m } +60 \text{ °C}$

Afmetingen (compatibel met CIPA):

129,0 mm × 88,1 mm × 102,2 mm
(b × h × d)

Gewicht (compatibel met CIPA)

(ong.):

813 g (inclusief accu NP-FW50 en "Memory Stick PRO Duo")

Microfoon: Stereo

Luidspreker: Mono

Exif Print: Compatibel

PRINT Image Matching III:

Compatibel

[Draadloos LAN]

Ondersteunde norm: IEEE 802.11 b/g/n

Frequentie: 2,4 GHz

Ondersteunde beveiligingsprotocollen:

WEP/WPA-PSK/WPA2-PSK

Configuratiemethode: WPS (Wi-Fi Protected Setup) / handmatig

Toegangsmethode:

Infrastructuurmodus

NFC: Compatibel met het NFC Forum

Type 3 Tag

NL

Netspanningsadapter AC-UB10/UB10B/UB10C/UB10D

Voeding: 100 V tot 240 V

wisselstroom, 50 Hz/60 Hz, 70 mA

Uitgangsspanning: 5 V gelijkstroom, 0,5 A

Bedrijfstemperatuur: 0 °C t/m 40 °C

Bewaartemperatuur:

$-20 \text{ °C t/m } +60 \text{ °C}$

Afmetingen (ong.):

50 mm × 22 mm × 54 mm

(b × h × d)

Oplaadbare accu NP-FW50

Type accu: Lithiumion-accu

Maximale spanning: 8,4 V

gelijkstroom

Nominale spanning: 7,2 V gelijkstroom

Maximale laadspanning: 8,4 V

gelijkstroom

Maximale laadstroom: 1,02 A

Capaciteit: Standaard 7,7 Wh

(1 080 mAh)

Minimaal 7,3 Wh (1 020 mAh)

Maximumafmetingen (ong.):

31,8 mm × 18,5 mm × 45 mm

(b × h × d)

Wijzigingen in ontwerp en technische gegevens zijn voorbehouden zonder voorafgaande kennisgeving.

Handelsmerken

- De volgende markeringen zijn handelsmerken van Sony Corporation.
Cyber-shot, "Cyber-shot", "Memory Stick XC-HG Duo", "Memory Stick PRO Duo", "Memory Stick PRO-HG Duo", "Memory Stick Duo", "Memory Stick Micro", "PlayMemories Home", het "PlayMemories Home"-logo, "PlayMemories Online", het "PlayMemories Online"-logo, "PlayMemories Mobile" en het "PlayMemories Mobile"-logo.
- "AVCHD Progressive"- en "AVCHD Progressive"-logotypen zijn handelsmerken van Panasonic Corporation en Sony Corporation.
- Dolby en het dubbele-D-symbool zijn handelsmerken van Dolby Laboratories.

- De termen HDMI en HDMI High-Definition Multimedia Interface, en het HDMI-logo zijn handelsmerken of gedeponeerde handelsmerken van HDMI Licensing LLC in de Verenigde Staten en andere landen.
- Windows is een gedeponeerd handelsmerk van Microsoft Corporation in de Verenigde Staten en/of andere landen.
- Mac is een gedeponeerd handelsmerk van Apple Inc.
- iOS is een gedeponeerd handelsmerk of handelsmerk van Cisco Systems, Inc. en/of haar gelieerde ondernemingen in de Verenigde Staten en bepaalde andere landen.
- iPhone en iPad zijn handelsmerken van Apple Inc., gedeponeerd in de VS en andere landen.
- SDXC is een handelsmerk van SD-3C, LLC.
- Android en Google Play zijn handelsmerken van Google Inc.
- Wi-Fi, het Wi-Fi-logo, Wi-Fi PROTECTED SET-UP zijn gedeponeerde handelsmerken van de Wi-Fi Alliance.
- Het N-markering is een handelsmerk of gedeponeerd handelsmerk van NFC Forum, Inc. in de Verenigde Staten en andere landen.
- DLNA en DLNA CERTIFIED zijn handelsmerken van Digital Living Network Alliance.
- Facebook en het "f"-logo zijn handelsmerken of gedeponeerde handelsmerken van Facebook, Inc.
- YouTube en het YouTube-logo zijn handelsmerken of gedeponeerde handelsmerken van Google Inc.
- Eye-Fi is een handelsmerk van Eye-Fi, Inc.

- Alle andere in deze gebruiksaanwijzing vermelde systeem- en productnamen zijn in het algemeen handelsmerken of gedeponeerde handelsmerken van de betreffende ontwikkelaars of fabrikanten. Echter, in deze gebruiksaanwijzing zijn de aanduidingen TM en ® in alle voorkomende gevallen weggelaten.

Extra informatie over deze camera en antwoorden op veelgestelde vragen vindt u op onze Customer Support-website voor klantenondersteuning.

<http://www.sony.net/>

Poznananie funkcji aparatu („Przewodnik pomocniczy”)



„Przewodnik pomocniczy” to instrukcja internetowa. Zawiera ona szereg szczegółowych opisów wielu funkcji aparatu.

- ① Przejdź na stronę pomocy technicznej firmy Sony.
<http://www.sony.net/SonyInfo/Support/>
- ② Wybierz kraj lub region.
- ③ Wpisz nazwę modelu swojego aparatu w polu na stronie pomocy.
 - Sprawdź nazwę modelu na dolnej części aparatu.

Przeglądanie przewodnika

Aparat posiada wbudowany system instrukcji użytkownika.

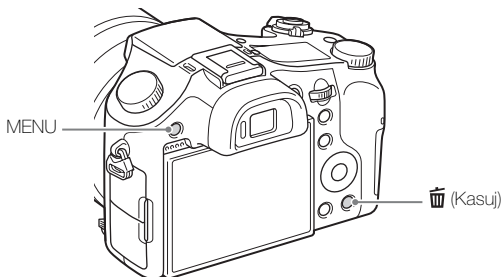

Przewodnik w apar.

Aparat wyświetla objaśnienia pozycji MENU i wartości ustawień.

- ① Naciśnij przycisk MENU lub Fn (Funkcja).
- ② Wybierz odpowiednią pozycję, a następnie naciśnij przycisk  (Kasuj).

Ostrzeżenie

Aby zmniejszyć ryzyko pożaru lub porażenia prądem, nie wystawiać urządzenia na deszcz i chronić je przed wilgocią.

WAŻNE INSTRUKCJE DOTYCZĄCE BEZPIECZEŃSTWA -ZACHOWAJ TE INSTRUKCJE NIEBEZPIECZEŃSTWO ABY ZMNIEJSZYĆ RYZYKO POŻARU I PORAŻENIA PRĄDEM, POSTĘPUJ ZGODNIE Z TYMI INSTRUKCJAMI

PL

OSTRZEŻENIE

I Akumulator

Nieprawidłowe obchodzenie się z akumulatorem może doprowadzić do jego wybuchu, pożaru lub nawet poparzenia chemicznego. Należy przestrzegać następujących uwag.

- Akumulatora nie należy demontować.
- Nie należy zgniatać ani narażać akumulatora na zderzenia lub działanie sił takich, jak uderzanie, upuszczanie lub nadeptanie.
- Nie należy doprowadzać do zwarcia ani do zetknięcia obiektów metalowych ze stykami akumulatora.
- Akumulatora nie należy wystawiać na działanie wysokich temperatur powyżej 60°C spowodowanych bezpośrednim działaniem promieni słonecznych lub pozostawieniem w nasłonecznionym samochodzie.
- Akumulatora nie należy podpalać ani wrzucać do ognia.
- Nie należy używać uszkodzonych lub przeciekających akumulatorów litowo-jonowych.
- Należy upewnić się, że akumulator jest ładowany przy użyciu oryginalnej ładowarki firmy Sony lub urządzenia umożliwiającego jego naładowanie.
- Akumulator należy przechowywać w miejscu niedostępnym dla małych dzieci.
- Należy chronić akumulator przed wilgocią i zamoczeniem.
- Akumulator należy wymienić tylko na akumulator tego samego lub zbliżonego typu, zgodnie z zaleceniami firmy Sony.
- Zużytych akumulatorów należy pozbyć się szybko, tak jak opisano w instrukcji.

| Zasilacz sieciowy

Aby skorzystać z zasilacza sieciowego, należy podłączyć go do pobliskiego gniazda sieciowego. Jeśli wystąpią jakiegokolwiek problemy podczas korzystania z zasilacza sieciowego, natychmiast wyjmij wtyczkę z gniazda zasilania.

Uwaga dla klientów w Europie

| Uwaga dla klientów w krajach stosujących dyrektywę UE

Producent: Sony Corporation, 1-7-1 Konan Minato-ku Tokio, 108-0075 Japonia

Wprowadzenie produktu na terenie RP: Sony Europe Ltd., The Heights, Brooklands, Weybridge, Surrey KT13 0XW, Wielka Brytania

Informacje o zgodności produktu z wymaganiami UE: Sony Deutschland GmbH, Hedelfinger Strasse 61, 70327 Stuttgart, Niemcy



Niniejszym Sony Corporation oświadcza, że cyfrowy aparat fotograficzny WW808143 jest zgodne z zasadniczymi wymaganiami oraz innymi stosownymi postanowieniami Dyrektywy 1999/5/WE. Szczegółowe informacje znaleźć można pod następującym adresem URL:

<http://www.compliance.sony.de/>

| Uwaga

Jeśli ładunki elektrostatyczne lub pola elektromagnetyczne spowodują przerwanie przesyłania danych, należy uruchomić ponownie aplikację lub odłączyć, a następnie ponownie podłączyć kabel komunikacyjny (USB itp.).

Urządzenie przetestowano i stwierdzono jego zgodność z limitami określonymi w przepisach dotyczących zgodności elektromagnetycznej dotyczących wykorzystania przewodów połączeniowych krótszych niż 3 metry.

Na obraz i dźwięk z urządzenia może wpływać pole elektromagnetyczne o określonej częstotliwości.

! Pozbywanie się zużytego sprzętu (stosowane w krajach Unii Europejskiej i w pozostałych krajach europejskich stosujących własne systemy zbiórki)



Ten symbol na produkcie lub jego opakowaniu oznacza, że produkt nie może być traktowany jako odpad komunalny, lecz powinno się go dostarczyć do odpowiedniego punktu zbiórki sprzętu elektrycznego i elektronicznego, w celu recyklingu. Odpowiednie zadysponowanie zużytego produktu zapobiega potencjalnym negatywnym wpływom na środowisko oraz zdrowie ludzi, jakie mogłyby wystąpić w przypadku niewłaściwego zagospodarowania odpadów. Recykling materiałów pomaga chronić środowisko

naturalne. W celu uzyskania bardziej szczegółowych informacji na temat recyklingu tego produktu, należy skontaktować się z lokalną jednostką samorządu terytorialnego, ze służbami zagospodarowywania odpadów lub ze sklepem, w którym zakupiony został ten produkt.

! Pozbywanie się zużytych baterii (stosowane w krajach Unii Europejskiej i w pozostałych krajach europejskich mających własne systemy zbiórki)



Ten symbol umieszczony na baterii lub na jej opakowaniu oznacza, że nie może być ona traktowana jako odpad komunalny.

Symbol ten dla pewnych rodzajów baterii może być stosowany w kombinacji z symbolem chemicznym. Symbole chemiczne rtęci (Hg) lub ołowiu (Pb) stosuje się jako dodatkowe oznaczenie, jeśli bateria zawiera więcej niż 0,0005% rtęci lub 0,004% ołowiu.

Odpowiednio gospodarując zużytymi bateriami, możesz zapobiec potencjalnym negatywnym wpływom na środowisko oraz zdrowie ludzi, jakie mogłyby wystąpić w przypadku niewłaściwego obchodzenia się z tymi odpadami. Recykling baterii pomoże chronić środowisko naturalne.

W przypadku produktów, w których ze względu na bezpieczeństwo, poprawne działanie lub integralność danych wymagane jest stałe podłączenie do baterii, wymianę zużytej baterii należy zlecić wyłącznie wykwalifikowanemu personelowi stacji serwisowej.

Aby mieć pewność, że bateria znajdująca się w zużytym sprzęcie elektrycznym i elektronicznym będzie właściwie zagospodarowana, należy dostarczyć sprzęt do odpowiedniego punktu zbiórki.

W odniesieniu do wszystkich pozostałych zużytych baterii, prosimy o zapoznanie się z rozdziałem instrukcji obsługi produktu o bezpiecznym demontażu baterii. Zużyta baterię należy dostarczyć do właściwego punktu zbiórki.

W celu uzyskania bardziej szczegółowych informacji na temat zbiórki i recyklingu baterii należy skontaktować się z lokalną jednostką samorządu terytorialnego, ze służbami zajmującymi się zagospodarowywaniem odpadów lub ze sklepem, w którym zakupiony został ten produkt.

Sprawdzanie zawartości zestawu



Liczba w nawiasach oznacza liczbę sztuk.

- Aparat (1)
- Akumulator NP-FW50 (1)
- Przewód microUSB (1)
- Zasilacz sieciowy AC-UB10/UB10B/UB10C/UB10D (1)
- Przewód zasilania (nie dostarczany w USA i Kanadzie) (1)
- Pasek na ramię (1)
- Osłona na obiektyw (1)
- Osłona przeciwodblaskowa obiektywu (1)
- Nakładka na stopkę (1) (założona na aparat)
- Nakładka na okular (1) (założona na aparat)
- Instrukcja obsługi (ta instrukcja) (1)

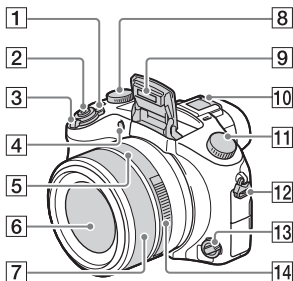

Elementy aparatu



- 1 Przełącznik ON/OFF (Zasilanie)
 2 Spust migawki
 3 Fotografowanie: Dźwignia zoomu (W/T)
 Podgląd: Dźwignia  (indeks)/dźwignia zoomu odtwarzania
 4 Lampka samowyzwalacza/ Wspomaganie AF
 5 Liczba przysłony
 6 Obiektyw
 7 Pierścień ręcznej regulacji
 • Możesz ustawiać zoom przy użyciu pierścienia ręcznej regulacji w trybie automatycznej ostrości. Możesz ustawiać ostrość przy użyciu pierścienia ręcznej regulacji w trybie ręcznej ostrości lub ostrości bezpośrednio ustawianej ręcznie.
 8 Pokrętko kompensacji ekspozycji
 9 Lampa błyskowa

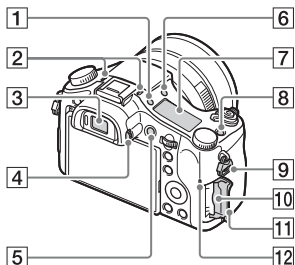

- 10 Stopka multiinterfejsowa*
 11 Pokrętko trybu
AUTO (Tryb auto)/
P (Program Auto)/
A (Priorytet przysłony)/
S (Priorytet migawki)/
M (Ekspozycji ręcznej)/
1/2 (Przywołanie pamięci)/
 (Film)/ (Rozległa panorama)/SCN (Wybór sceny)
 12 Zaczep paska na ramię
 13 Pokrętko trybu ogniskowej
 14 Pierścień przysłony





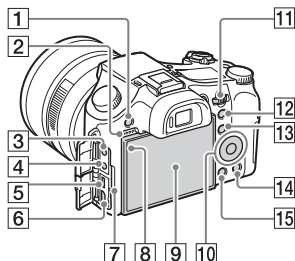

- 1 Przycisk  (podświetlenie wyświetlacza)
 2 Mikrofon
 3 Wizjer
 4 Pokrętko regulacji dioptrażu
 5 Przycisk MOVIE (Film)
 6 Przycisk  (wysuwanie lampy błyskowej)
 7 Wyświetlacz

- 8 Przycisk C (własna konfiguracja)
- 9 Zaczep paska na ramię
- 10 Otwór karty pamięci
- 11 Pokrywa karty pamięci
- 12 Wskaźnik dostępu



- 1 Przycisk MENU
- 2 Głośnik
- 3 Gniazdo  (mikrofon)
 - Gdy podłączony jest mikrofon zewnętrzny, aparat przełącza się z mikrofonu wewnętrznego na zewnętrzny. Jeśli mikrofon zewnętrzny nie posiada własnego zasilania, jest on zasilany przez aparat.
- 4 Gniazdo  (słuchawki)
- 5 Złącze wielofunkcyjne
 - Przeznaczone do urządzeń zgodnych z microUSB.
- 6 Gniazdo mikro-HDMI
- 7 Lampka ładowania
- 8 Czujnik światła
- 9 Ekran LCD

- 10 Pokrętko sterowania
- 11 Pokrętko regulacji
- 12 Fotografowanie: Przycisk AEL (blokada autoekspozycji)
Podgląd: Przycisk  (zoom odtwarzania)
- 13 Fotografowanie: Przycisk Fn (Funkcja)
Podgląd: Przycisk  (Wyślij do smartfona)
- 14 Przycisk  (Usuń/Przewodnik w apar.)
- 15 Przycisk  (Odtwarzanie)

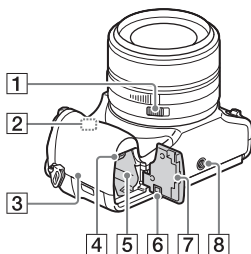

- 1 Przełącznik zapadki pierścienia przysłony
 - Przeważnie przełącznik zapadki pierścienia przysłony w położeniu OFF podczas nagrywania filmów. Jeśli zmienisz wartość przysłony podczas nagrywania filmu, gdy przełącznik zapadki pierścienia przysłony jest ustawiony w położeniu ON, zostanie nagrany dźwięk pierścienia przysłony.
- 2 Czujnik Wi-Fi (wbudowany)

- 3** **N** (znak N)
- Dotknij znaku, gdy podłączasz aparat do smartfonu z obsługą NFC.
 - NFC (Near Field Communication) to międzynarodowy standard komunikacji bezprzewodowej krótkiego zasięgu.

4 Dźwignia wyjmowania akumulatora

5 Otwór akumulatora

6 Pokrywa płytki przyłączeniowej

Należy jej użyć, gdy stosowany jest zasilacz sieciowy AC-PW20 (sprzedawany oddzielnie). Włóż płytkę połączeniową do wnętrza akumulatora, a następnie przełóż przewód poprzez pokrywę płytki przyłączeniowej, jak to pokazano poniżej.

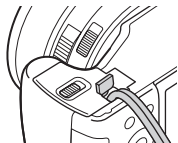

- Należy zwrócić uwagę, aby nie przytrzasnąć przewodu przy zamykaniu pokrywy.

7 Pokrywa akumulatora

8 Otwór gniazda statywu

- Użyj statywu z wkrętem o długości mniejszej niż 5,5 mm. W przeciwnym wypadku aparat nie daje się pewnie umocować i może ulec uszkodzeniu.

* Aby uzyskać informacje na temat akcesoriów zgodnych ze stopką multiinterfejsową, należy wejść na witrynę Sony lub skontaktować się ze sprzedawcą Sony lub lokalnym autoryzowanym punktem serwisowym Sony. Możesz również używać akcesoriów, które są zgodne ze stopką do akcesoriów. Działanie z akcesoriami innych producentów nie jest gwarantowane.

ni Multi
Interface Shoe

Accessory Shoe

PL

Wkładanie akumulatora

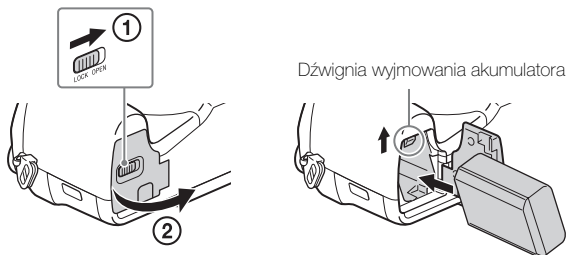

1 Otwórz osłonę.

2 Włóż akumulator.

- Naciskając dźwignię wyjmowania akumulatora włóż akumulator zgodnie z rysunkiem. Sprawdź, czy dźwignia wyjmowania akumulatora zablokuje się po włożeniu akumulatora.
- Zamknięcie osłony gdy akumulator jest włożony nieprawidłowo może prowadzić do uszkodzenia aparatu.

Ładowanie akumulatora

Dla klientów w USA i
Kanadzie

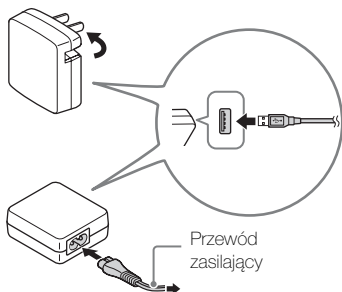

Dla klientów w krajach/regionach
innych niż USA i Kanada

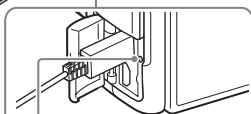
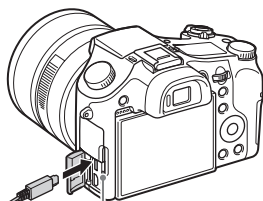

Lampka ładowania
Świeci się: Ładowanie
Wyłączona: Ładowanie
ukończone

Miga:

Błąd ładowania lub
ładowanie chwilowo
przerwane, ponieważ
temperatura aparatu nie
mieści się w odpowiednim
zakresie

PL

1 Podłącz aparat do zasilacza sieciowego (w zestawie) przy pomocy przewodu microUSB (w zestawie).

2 Podłącz zasilacz sieciowy do gniazda zasilania.

Zapala się pomarańczowa lampka ładowania i rozpoczyna się ładowanie.

- Wyłącz aparat podczas ładowania akumulatora.
- Możesz naładować akumulator nawet wtedy, gdy jest częściowo naładowany.
- Gdy lampka ładowania miga, a ładowanie nie zakończyło się, wyjmij i włóż z powrotem akumulator.

Uwagi

- Migająca lampka ładowania na aparacie, gdy zasilacz sieciowy jest podłączony do gniazda elektrycznego, sygnalizuje chwilowe wstrzymanie operacji ładowania z uwagi na temperaturę poza zalecanym zakresem. Gdy temperatura powróci do odpowiedniego zakresu, ładowanie zostaje wznowione. Zalecane jest ładowanie akumulatora w temperaturze otoczenia od 10°C do 30°C.
- Ładowanie akumulatora może być nieskuteczne, jeśli styki akumulatora są zabrudzone. W takim przypadku delikatnie oczyść styki akumulatora, wycierając kurz przy użyciu miękkiej ściereczki lub patyczka kosmetycznego.
- Podłącz zasilacz sieciowy (w zestawie) do najbliższego gniazda zasilania. Jeśli wystąpią problemy podczas korzystania z zasilacza sieciowego, natychmiast wyjmij wtyczkę z gniazda zasilania, aby odłączyć aparat od źródła zasilania.
- Po zakończeniu ładowania odłącz zasilacz sieciowy od gniazda zasilania.
- Należy stosować tylko oryginalne akumulatory, przewód microUSB (w zestawie) oraz zasilacz sieciowy (w zestawie) firmy Sony.
- Aparat nie jest zasilany podczas wykonywania/odtworzenia zdjęć, gdy aparat jest podłączony do sieci przy użyciu dołączonego zasilacza sieciowego. Aby zasilać aparat w trybie wykonywania/odtworzenia zdjęć, należy użyć zasilacza sieciowego AC-PW20 (sprzedawany oddzielnie).

■ Czas ładowania (pełne naładowanie)

Czas ładowania przy użyciu zasilacza sieciowego (w zestawie) wynosi w przybliżeniu 310 min.

Uwagi

- Powyższy czas ładowania odpowiada ładowaniu całkowicie rozładowanego akumulatora w temperaturze 25°C. Ładowanie może trwać dłużej, zależnie od warunków i okoliczności używania.

Ładowanie przez podłączenie do komputera

Akumulator można naładować, podłączając aparat do komputera przy użyciu przewodu microUSB.

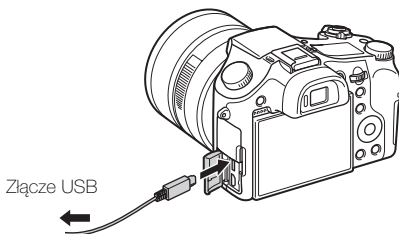

Uwagi

- W przypadku ładowania z użyciem komputera należy pamiętać o następujących kwestiach:
 - Jeśli aparat jest podłączony do komputera typu laptop, który nie jest podłączony do zasilania sieciowego, to będzie wyczerpywany akumulator komputera. Nie należy ładować akumulatora bardzo długo.
 - Nie włączaj/wyłączaj oraz nie uruchamiaj ponownie komputera, ani nie budź komputera z hibernacji, gdy pomiędzy aparatem a komputerem ustanowiono połączenie USB. Może to spowodować usterkę aparatu. Przed włączeniem/wyłączeniem, ponownym uruchomieniem komputera lub wybudzeniem komputera z hibernacji należy rozłączyć aparat i komputer.
 - Ładowanie przy pomocy komputera składanego/modyfikowanego we własnym zakresie nie jest gwarantowane.

PL

Okres użytkowania akumulatora i liczba obrazów, które można zapisać i przeglądać

		Trwałość akumulatora	Liczba zdjęć
Wykonywanie (zdjęć)	Ekran LCD	Ok. 210 min.	Ok. 420 zdjęć
	Wizjer	Ok. 170 min.	Ok. 340 zdjęć
Typowe nagrywanie filmów	Ekran LCD	Ok. 70 min.	—
	Wizjer	Ok. 70 min.	—
Ciągłe nagrywanie filmu	Ekran LCD	Ok. 145 min.	—
	Wizjer	Ok. 145 min.	—
Przeglądanie (zdjęć)		Ok. 315 min.	Ok. 6300 zdjęć

Uwagi

- Podana powyżej liczba obrazów dotyczy sytuacji, gdy akumulator jest w pełni naładowany. Liczba dostępnych obrazów może się zmniejszyć ze względu na warunki użytkowania.
- Liczba obrazów, które można wykonać dotyczy fotografowania w następujących warunkach:
 - Używając Sony „Memory Stick PRO Duo” (Mark2) (sprzedawany oddzielnie)
 - Akumulator jest wykorzystywany w temperaturze otoczenia 25°C.
 - Opcja [Jakość wyświetlania] ma ustawienie [Standard.]
- Liczba zdjęć, które można wykonać w danych warunkach „Wykonywanie (zdjęć)”, została wyliczona według normy CIPA i dotyczy wykonywania zdjęć w następujących warunkach:

(CIPA: Camera & Imaging Products Association)

 - Opcja DISP jest ustawiona na [Wyśw. wsz. info.].
 - Fotografowanie co 30 sekund.
 - Zoom jest przełączany na przemian na stronę W i T.
 - Lampa błyskowa błyska co drugi raz.
 - Zasilanie jest włączane i wyłączane co dziesięć zdjęć.
- Liczba minut przy nagrywaniu filmów została wyliczona według normy CIPA i dotyczy nagrywania w następujących warunkach:
 - [Ust. nagrywania]: 60i 17M(FH)/50i 17M(FH)
 - Typowe nagrywanie filmów: Zużycie akumulatora uwzględni wielokrotne włączanie/wyłączanie nagrywania, zoom, włączanie/wyłączanie aparatu, itp.
 - Ciągłe nagrywanie filmu: Zużycie akumulatora w oparciu o ciągłe nagrywanie aż do osiągnięcia limitu (29 minut), a następnie ponowne naciśnięcie przycisku MOVIE. Inne funkcje, takie jak zoom, nie są używane.

Wkładanie karty pamięci (sprzedawana oddzielnie)

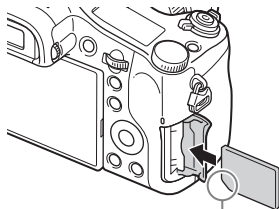
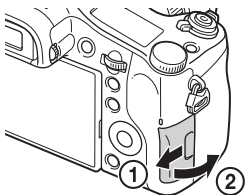

Upewnij się, że ścięty narożnik jest właściwie skierowany.

PL

1 Otwórz osłonę.

2 Włóż kartę pamięci (sprzedawana oddzielnie).

- Kartę pamięci z obciętym rogiem skierowanym jak pokazano na rysunku, włóż tak głęboko, aby usłyszeć kliknięcie.

3 Zamknij osłonę.

■ Karty pamięci, jakie można wykorzystywać w aparacie

	Karta pamięci	Do zdjęć	Do filmów
A	Memory Stick XC-HG Duo	✓	✓
	Memory Stick PRO Duo	✓	✓ (tylko Mark2)
	Memory Stick PRO-HG Duo	✓	✓
B	Memory Stick Micro (M2)	✓	✓ (tylko Mark2)
C	Karta pamięci SD	✓	✓ (klasa 4 lub szybsza)
	Karta pamięci SDHC	✓	✓ (klasa 4 lub szybsza)
	Karta pamięci SDXC	✓	✓ (klasa 4 lub szybsza)
D	Karta pamięci microSD	✓	✓ (klasa 4 lub szybsza)
	Karta pamięci microSDHC	✓	✓ (klasa 4 lub szybsza)
	Karta pamięci microSDXC	✓	✓ (klasa 4 lub szybsza)

- W niniejszej instrukcji produkty opisane w tabeli są łącznie określane mianem:

A: „Memory Stick PRO Duo”

B: „Memory Stick Micro”

C: Karta SD

D: Karta pamięci microSD

Uwagi

- Stosując „Memory Stick Micro” lub karty pamięci microSD z opisywanym aparatem, należy korzystać z odpowiedniego adaptera.

■ Aby wyjąć kartę pamięci/akumulator

Karta pamięci: Wciśnij raz kartę pamięci, aby ją wysunąć.

Akumulator: Przesunąć dźwignię wyjmowania akumulatora. Uważać, aby nie upuścić akumulatora.

Uwagi

- Nie wolno wyjmować karty pamięci/akumulatora, gdy świeci się wskaźnik dostępu (str. 7). Może to spowodować uszkodzenie danych zapisanych na karcie pamięci.

Nastawianie zegara

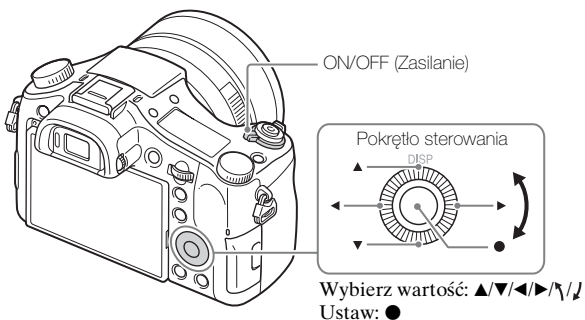

PL

- 1 Ustaw przełącznik ON/OFF (Zasilanie) w położenie ON. Opcja ustawiania daty i godziny pojawia się, gdy aparat zostanie włączony po raz pierwszy.
 - Chwilę potrwa zanim włączy się zasilanie i operacje będą możliwe.
- 2 Sprawdź, czy na ekranie wybrano [Enter], a następnie naciśnij ● na pokrętle sterowania.
- 3 Wybierz odpowiednią lokalizację geograficzną, postępując zgodnie ze wskazówkami na ekranie, a następnie naciśnij ●.

4 Ustaw [Czas letni/zimowy], [Date/Czas] oraz [Format daty], a następnie naciśnij ●.

- Gdy ustawiasz [Date/Czas], północ to 12:00 AM, a południe to 12:00 PM.

5 Sprawdź, czy wybrano [Enter], a następnie naciśnij ●.

Robienie zdjęć/Nagrywanie filmów

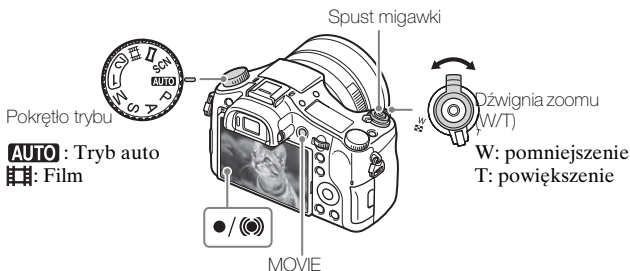

Wykonywanie zdjęć

1 Naciśnij spust migawki do połowy, aby nastawić ostrość.

Kiedy obraz ma właściwą ostrość, słychać brzęczyk i zapala się wskaźnik ● lub (●).

2 Naciśnij spust migawki do końca, aby wykonać zdjęcie.

Nagrywanie filmów

1 Naciśnij przycisk MOVIE (Film), aby rozpocząć nagrywanie.

- Zmień skalę powiększenia przy użyciu dźwigni zoomu (W/T).

2 Naciśnij ponownie przycisk MOVIE, aby zatrzymać nagrywanie.

Uwagi

- Nie ciągnij ręką lampy błyskowej w górę. Może to spowodować usterkę.
- Jeśli podczas nagrywania filmu zostanie użyta funkcja zoomu, zostanie zapisany dźwięk uruchomionego mechanizmu. Dźwięk przycisku MOVIE może zostać również zapisany przy zatrzymaniu nagrywania filmu.
- Ciągłe nagrywanie filmu jest możliwe przez ok. 29 minut za jednym razem przy domyślnych ustawieniach aparatu i temperaturze otoczenia ok. 25°C. Po zakończeniu nagrywania filmu można wznowić nagrywanie ponownie naciskając przycisk MOVIE. Zapis może zostać przerwany automatycznie, aby zapobiec uszkodzeniu aparatu przez temperaturę otoczenia.

Oglądanie obrazów

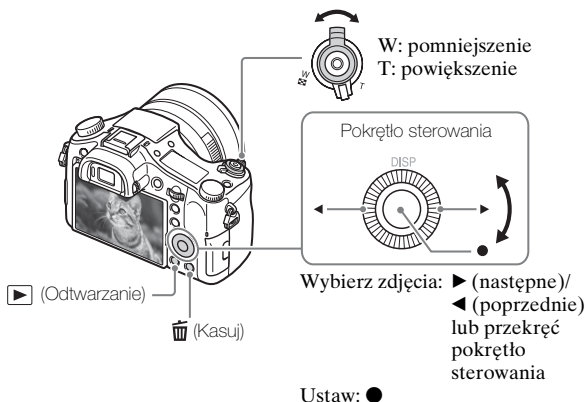

PL

1 Naciśnij przycisk ▶ (Odtwarzanie).

■ Wybieranie następnego/poprzedniego obrazu

Wybierz odpowiednią pozycję przy użyciu ▶ (następne)/◀ (poprzednie) na pokrętle sterowania lub przekręcając pokrętło sterowania. Naciśnij ● na środku pokrętła sterowania, aby obejrzeć film.

■ Kasowanie obrazu

- ① Naciśnij przycisk  (Kasuj).
- ② Wybierz [Kasuj] za pomocą ▲ na pokrętle sterowania, a następnie naciśnij ●.

■ Powracanie do nagrywania obrazów

Wciśnij spust migawki do połowy.

Omówienie innych funkcji

Inne funkcje można wykorzystywać przy użyciu pokrętła sterowania, przycisku MENU, itp.

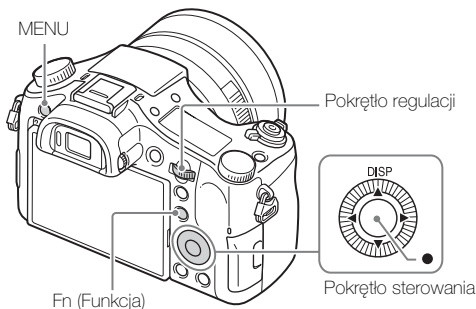

■ Pokrętko sterowania

DISP (Wyświetlane dane): Pozwala zmienić ustawienia wyświetlacza.

● (AF priorytet oczu): Gdy naciśniesz przycisk, ustawia ostrość na oczy danej osoby. Zrób zdjęcia, naciskając przycisk migawki, gdy wciśnięty jest ●.

■ Przycisk Fn (Funkcja)

Pozwala zapisać 12 funkcji i przywoływać je podczas fotografowania.





- ① Naciśnij przycisk Fn (Funkcja).
- ② Wybierz odpowiednią funkcję przy pomocy ▲/▼/◀/▶ na pokrętle sterowania.
- ③ Wybierz wartość ustawienia, przekręcając pokrętko sterowania.

■ Pokrętko regulacji

Możesz natychmiast zmienić odpowiednie ustawienie każdego trybu fotografowania, po prostu przekręcając pokrętko regulacji.

■ Opcje menu

(Ustawienia fotografowa.)



 Rozm. Obrazu	Wybiera rozmiar zdjęć.
 Format obrazu	Wybiera proporcje zdjęć.
 Jakość	Ustawia jakość zdjęć.
Panorama: Rozmiar	Wybiera rozmiar zdjęć panoramicznych.
Panorama: Kierunek	Ustawia kierunek nagrywania zdjęć panoramicznych.
 Format pliku	Wybiera format pliku filmu.
 Ust. nagrywania	Wybiera rozmiar klatki nagrywanego filmu.
Tryb pracy	Ustawia tryb wykonywania, np. zdjęcia seryjne.
Tryb błysku	Zmienia ustawienia lampy błyskowej.
Korekcja błysku	Ustawia poziom natężenia lampy błyskowej.
Red.czerw.oczu	Redukuje zjawisko czerwonych oczu, występujące gdy używana jest lampa błyskowa.
Obszar ostrości	Wybiera obszar ustawiania ostrości.
 Wspomaganie AF	Ustawia wspomaganie AF, które oświetla ciemną scenę, aby ułatwić ustawienie ostrości.
ISO	Ustawia czułość na światło.
Filtr ND	Ustawia funkcję, która zmniejsza ilość światła. Możesz ustawić niższą szybkość migawki, zmniejszyć liczbę przysłony, itp.
Tryb pomiaru	Wybiera tryb pomiaru, określający tę część obiektu, na której dokonany zostanie pomiar wyznaczający ekspozycję.
Balans bieli	Ustawia odcienie obrazu.
DRO/Auto HDR	Automatycznie kompensuje jasność i kontrast.
Strefa twórcza	Wybiera odpowiedni tryb przetwarzania obrazu.

Efekt wizualny	Pozwala wybrać odpowiedni filtr efektu, aby uzyskać ciekawsze, bardziej artystyczne obrazy.
Powiększenie	Powiększa obraz przed wykonaniem zdjęcia, aby można było dokładnie sprawdzić ostrość.
 Red.sz.dł.naśw.	Ustawia tryb redukcji szumów zdjęć z szybkością migawki równą 1/3 s lub więcej.
 Red.sz.wys.ISO	Ustawia tryb redukcji szumów przy zdjęciach z dużą czułością.
AF z podążaniem	Ustawia funkcję śledzenia obiektu i ciągłego ustawiania ostrości.
Uśmiech/Wykr. tw.	Włącza wykrywanie twarzy i dokonuje automatycznych ustawień. Ustawia opcję automatycznego zwalniania migawki po wykryciu uśmiechu.
 Ef. gładkiej skóry	Ustawia efekt gładkiej skóry i poziom efektu.
 Auto. kadrowanie	Analizuje scenę podczas rozpoznawania twarzy, zbliżeń lub obiektów śledzonych przy użyciu funkcji blokady automatycznej ostrości i automatycznie przycina oraz zapisuje kolejną kopię zdjęcia z lepszą kompozycją.
Tryb auto	Możesz wykonać zdjęcie, wybierając albo inteligentną automatykę albo lepszą automatykę.
Wybór sceny	Wybiera gotowe ustawienia, odpowiadające różnym warunkom otoczenia.
Film	Wybiera tryb ekspozycji odpowiednio do wybranego obiektu lub efektu.
 SteadyShot	Ustawia funkcję SteadyShot przy wykonywaniu zdjęć. Zmniejsza rozmazanie wywołane drganiami trzymanego aparatu.
 SteadyShot	Ustawia funkcję SteadyShot przy nagrywaniu filmów.
 Przestrzeń barw	Zmienia zakres odtwarzanych kolorów.
 Auto. wolna mig.	Ustawia funkcję, która automatycznie ustawia szybkość migawki według jasności otoczenia.
Nagrywanie dźwięku	Określa, czy nagrywać dźwięk podczas nagrywania filmu.

Poz. nagryw. audio	Ustawia poziom nagrywania dźwięku podczas nagrywania filmów.
Czas przesył. audio	Ustawia czas przesyłania audio podczas nagrywania filmów.
Reduk. szumu wiatru	Zmniejsza szum wiatru podczas nagrywania filmu.
Pamięć MR	Zapisuje wybrane tryby lub ustawienia aparatu.

(Ustawienia niestandard.)

Zebra	Wyświetla paski do regulacji jasności.
 Wspomaganie MF	Wyświetla powiększony obraz przy ręcznym ustawianiu ostrości.
Czas pow. ust. ostr.	Określa czas, przez jaki będzie wyświetlany powiększony obraz.
Linia siatki	Ustawia wyświetlanie siatki, która ułatwia dopasowanie kompozycji zdjęcia.
Wyśw. poz. dźw.	Określa, czy poziom dźwięku ma być wyświetlany na ekranie.
Auto podgląd	Określa, czy automatyczny podgląd ma wyświetlać zdjęcie po jego wykonaniu.
Przycisk DISP	Ustawia tryby wyświetlania na ekranie, które można wybrać, naciskając DISP na pokrętle sterowania.
Poziom zarysu	Podkreśla zarys ostrych obszarów przy użyciu wybranego koloru podczas ręcznej regulacji ostrości.
Kolor zarysu	Określa kolor wykorzystywany do funkcji maksimum.
Przew. ust. ekspozyc.	Określa wyświetlane wskazówki, gdy ustawienia ekspozycji są zmienione na ekranie wykonywania zdjęć.
Wyś. podgl. na żywo	Określa, czy na ekranie mają być wyświetlane ustawienia takie jak kompensacja ekspozycji.

 Wstępny AF	Określa, czy ostrość ma być ustawiana automatycznie przed naciśnięciem do połowy przycisku migawki.
Ustawienie zoomu	Określa, czy ma być stosowany wyraźny zoom obrazu oraz zoom cyfrowy przy zmianie zoomu.
FINDER/MONITOR	Określa metodę przełączania pomiędzy wizjerem i ekranem.
 AEL z nac. spustu	Określa, czy autoekspozycja ma być blokowana automatycznie gdy przycisk migawki jest naciśnięty do połowy.
Nast.komp.eksp.	Ustawienie, czy wartość kompensacji ekspozycji ma znajdować odzwierciedlenie w kompensacji błysku, czy też nie.
Kolejn.bracket	Określa kolejność w bracketingu ekspozycji i bracketingu balansu bieli.
Rejestracja twarzy	Rejestruje lub zmienia osobę, która ma mieć priorytet przy ustawianiu ostrości.
 Wpisz datę	Określa, czy zapisać datę wykonania na zdjęciu.
Ustaw. menu funkcji	Dostosowuje funkcje wyświetlane po naciśnięciu przycisku Fn (Funkcja).
Ust. przyc. Własne	Przypisuje wybraną funkcję do przycisku i pokrętła.
Fun. Zoom na pierśc.	Ustawianie funkcji zoomu pierścienia ręcznej regulacji. Gdy wybierzesz [Stopień], możesz przesunąć pozycję zoomu do stałego punktu ogniskowej.
Przycisk MOVIE	Określa, czy zawsze ma być aktywny przycisk MOVIE.
Blok. pokrętła/kółka	Określa, czy chwilowo wyłączyć pokrętło regulacji oraz pokrętło sterowania przy użyciu przycisku Fn podczas wykonywania zdjęć. Możesz wyłączyć/włączyć pokrętło regulacji i pokrętło sterowania, naciskając i przytrzymując przycisk Fn.

(Sieć bezprzew.)

Wyślij do smartfona	Przesyła obrazy do wyświetlania na smartfonie.
Wyślij do komputera	Archiwizuje obrazy, przysyłając je do komputera podłączonego do sieci.
Oglądaj przez TV	Możesz oglądać obrazy na telewizorze podłączonym do sieci.
Steruj ze smartfonu	Pozwala wykonywać zdjęcia przy użyciu zdalnego sterowania aparatu ze smartfonu.
Tryb samolotowy	Możesz wyłączyć komunikację bezprzewodową urządzenia.
WPS przycisk	Możesz łatwo przypisać punkt dostępowy do aparatu, naciskając przycisk WPS.
Ust. punktu dostępu	Możesz zarejestrować punkt dostępowy ręcznie.
Edytuj nazwę urządź.	Możesz zmienić nazwę urządzenia w Wi-Fi Direct, itp.
Wyśw. adres MAC	Wyświetla adres MAC aparatu.
Reset SSID/hasła	Kasuje SSID i hasło połączenia ze smartfonem.
Reset ustawień sieci	Kasuje wszystkie ustawienia sieciowe.

PL

(Odtwarzanie)

Kasuj	Usuwa zdjęcie.
Tryb oglądania	Określa sposób, w jaki obrazy są grupowane do wyświetlania.
Indeks obrazów	Wyświetla wiele zdjęć jednocześnie.
Obrót ekranu	Określa kierunek odtwarzania zapisanego obrazu.
Pokaz zdjęć	Włącza pokaz slajdów.
Obróć	Obraca obraz.
 Powiększ	Powiększa wyświetlane zdjęcia.
Odtwarz. zdjęcia 4K	Wysyła zdjęcia w rozdzielczości 4K do telewizora z łączem HDMI, który obsługuje taką rozdzielczość.

PL
25

Chroń	Chroni zdjęcia.
Określ wydruk	Dodaje znacznik druku do zdjęcia.

(Ustawienia)

Jasność monitora	Ustawia jasność ekranu.
Jasność wizjera	Przy korzystaniu z wizjera elektronicznego ustawia jego jasność.
Temp. barw. wizjera	Określa temperaturę barw wizjera.
Nastaw. głośności	Ustawia głośność odtwarzania filmów.
Sygnaly audio	Ustawia dźwięk przy obsłudze aparatu.
Ustaw. przesyłania	Ustawia funkcję przesyłania plików z aparatu, gdy wykorzystywana jest karta Eye-Fi.
Menu kafelkowe	Określa, czy ma być wyświetlane menu kafelkowe po każdym naciśnięciu przycisku MENU.
Pomoc pokr. trybu	Włącza lub wyłącza przewodnik dotyczący pokrętki trybu (wyjaśnienia poszczególnych trybów fotografowania).
Potw.kasowania	Określa, czy na ekranie potwierdzenia kasowania domyślnie wybrana jest opcja „Usuń” czy „Anuluj”.
Jakość wyświetlania	Ustawia jakość wyświetlania.
Czas rozp. osz. ener.	Ustawia czas, po jakim aparat automatycznie się wyłączy.
Selektor PAL/NTSC (tylko w modelach zgodnych z trybem 1080 50i)	Zmiana formatu TV urządzenia pozwala nagrywać filmy w innym formacie.
Tr. demonstracyjny	Włącza lub wyłącza wyświetlanie filmu w trybie demonstracyjnym.
Rozdzielczość HDMI	Ustala rozdzielczość, gdy aparat jest podłączony do telewizora HDMI.
STER.PRZEZ HDMI	Obsługuje aparat z telewizora, który obsługuje „BRAVIA” Sync.

Wyśw. info. HDMI	Określa, czy przy podłączeniu do telewizora z HDMI mają na nim być wyświetlane informacje.
Połączenie USB	Określa tryb połączenia USB.
Ustawienia USB LUN	Zwiększa kompatybilność, ograniczając funkcje połączenia USB.
 Język	Wybiera język.
Ust.daty/czasu	Ustawia datę i godzinę oraz czas letni/zimowy.
Nastawia region	Określa lokalizację podczas użytkowania.
Formatuj	Formatuje kartę pamięci.
Numer pliku	Określa metodę, która będzie używana do przypisywania numerów plików do zdjęć i filmów.
Wybierz kat. NAGR.	Zmienia folder wybrany do zapisu obrazów.
Nowy katalog	Tworzy nowy folder do przechowywania zdjęć i filmów (MP4).
Nazwa katalogu	Określa format folderu zdjęć.
Odz. bazę dan. obr.	Odzyskuje plik bazy danych obrazów i pozwala na wykonywanie i wyświetlanie zdjęć.
Wyś. miej. na karcie	Wyświetla pozostały czas nagrywania filmów oraz liczbę zdjęć, które można zapisać na karcie pamięci.
Wersja	Wyświetla wersję oprogramowania aparatu.
Reset ustawień	Przywraca domyślne wartości ustawień.

Funkcje programu „PlayMemories Home”

Oprogramowanie „PlayMemories Home” pozwala na importowanie zdjęć i filmów do komputera i ich wykorzystanie. Do importu filmów AVCHD na komputer niezbędne jest oprogramowanie „PlayMemories Home”.



Import obrazów z aparatu



Odtwarzanie
zaimportowanych
obrazów



W systemie Windows dostępne są również następujące funkcje.



Oglądanie zdjęć
z kalendarza



Tworzenie
płyty
z filmami



Przesyłanie zdjęć
do serwisów
internetowych

Udostępnianie obrazów
na „PlayMemories
Online”



🔧 Instalacja „PlayMemories Home”

Możesz zainstalować program „PlayMemories Home” z następującej strony:

www.sony.net/pm/

Uwagi

- Do zainstalowania programu „PlayMemories Home” wymagane jest połączenie z Internetem.
- Do korzystania z „PlayMemories Online” lub innych serwisów internetowych niezbędne jest połączenie internetowe. „PlayMemories Online” lub inne serwisy internetowe mogą nie być dostępne w niektórych krajach lub regionach.
- Szczegółowe informacje na temat oprogramowania Mac można znaleźć pod adresem URL:
<http://www.sony.co.jp/imsoft/Mac/>
- Jeśli na komputerze jest już zainstalowany program „PMB (Picture Motion Browser)”, dostarczany z modelami oferowanymi przed 2011 r., instalacja programu „PlayMemories Home” spowoduje jego zastąpienie. Należy używać oprogramowania „PlayMemories Home”, które zastąpiło „PMB”.

Instalacja „PlayMemories Home” na komputerze

PL

1 Korzystając z przeglądarki internetowej na komputerze, przejdź pod następujący adres URL, a następnie kliknij [Zainstaluj] → [Uruchom].

www.sony.net/pm/

2 Postępuj zgodnie z instrukcjami na ekranie, aby zakończyć instalację.

- Szczegółowe informacje na temat programu „PlayMemories Home” można znaleźć na stronie pomocy „PlayMemories Home” (tylko w języku angielskim):



<http://www.sony.co.jp/pmh-se/>

Dodawanie dostępnych funkcji do programu „PlayMemories Home”

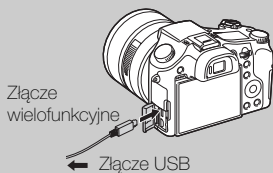
Gdy podłączysz aparat do komputera, do programu „PlayMemories Home” mogą zostać dodane nowe funkcje. Zalecamy podłączenie aparatu do komputera, nawet jeśli program „PlayMemories Home” jest już zainstalowany na komputerze.



Uwagi

- Nie należy odłączać przewodu microUSB (w zestawie) od aparatu, gdy wyświetlany jest ekran obsługi lub ekran dostępu. Może to spowodować uszkodzenie danych.
- Aby odłączyć aparat od komputera, kliknij  na zasobniku systemowym, a następnie kliknij  (ikona rozłączenia). W systemie Windows Vista kliknij  na zasobniku systemowym.

Funkcje programu „Image Data Converter”

Poniżej podano przykłady funkcji dostępnych w programie „Image Data Converter”.

- Możesz edytować obrazy RAW, stosując wiele funkcji korekcji, takich jak krzywe tonalne lub ostrość.
- Obrazy można korygować korzystając z balansu bieli, jasności, funkcji Strefa twórcza itp.
- Możesz zapisać wyświetlone zdjęcia po edycji na swój komputer. Obrazy RAW można zapisać na dwa sposoby: zapisać i pozostawić jako dane RAW lub zapisać w formacie pliku ogólnego zastosowania.
- Możesz wyświetlić i porównać obrazy RAW/obrazy JPEG wykonane przy użyciu tego aparatu.
- Obrazy można poszeregować według pięciu poziomów.
- Możesz ustawić etykietę koloru.

Instalacja „Image Data Converter”

- 1 Pobierz oprogramowanie z następującego adresu URL i zainstaluj je na swoim komputerze.

Windows: <http://www.sony.co.jp/imsoft/Win/>

Mac: <http://www.sony.co.jp/imsoft/Mac/>

■ Wyświetlanie „Instrukcja programu Image Data Converter”

Informacje dotyczące użytkowania programu „Image Data Converter” zawiera „Instrukcja programu Image Data Converter”.

1 W systemie Windows:
Kliknij [Start] → [Wszystkie programy] → [Image Data Converter] → [Pomoc] → [Image Data Converter Ver.4].

W systemie Mac:

Uruchom Finder → [Aplikacje] → [Image Data Converter] → [Image Data Converter Ver.4] → Z menu wybierz „Pomoc” → „Instrukcja programu Image Data Converter”.

- W systemie Windows 8 uruchom Image Data Converter Ver.4 → Z menu wybierz „Pomoc” → „Instrukcja programu Image Data Converter”.
 - Więcej informacji na temat programu „Image Data Converter” zawiera „Przewodnik pomocniczy” (str. 2) lub strona pomocy programu „Image Data Converter” (tylko w języku angielskim): <http://www.sony.co.jp/ids-se/>
-

Liczba zdjęć i dostępny czas nagrywania filmów

Liczba zdjęć i dopuszczalny czas nagrywania mogą być różne, zależnie od warunków nagrywania i karty pamięci.

Zdjęcia

[Rozm. Obrazu]: L: 20M

Gdy opcja [Format obrazu] jest ustawiona na [3:2]*

Jakość \ Pojemność	2 GB
Standard	295 zdjęć
Wysoka	170 zdjęć
Bardzo wysoka	125 zdjęć
RAW & JPEG	58 zdjęć
RAW	88 zdjęć

* Gdy opcja [Format obrazu] ma ustawienie inne niż [3:2], możesz zapisać więcej obrazów, niż pokazano powyżej. (Jeśli opcja [Jakość] nie jest ustawiona na [RAW].)

Filmy

Poniższa tabela pokazuje przybliżone, maksymalne czasy nagrywania. Są to całkowite czasy dla wszystkich plików filmowych. Ciągłe nagrywanie jest możliwe przez około 29 minut (ograniczenie sprzętowe).

Maksymalny ciągły czas nagrywania filmu w formacie MP4 (12M) wynosi ok. 15 minut (ograniczenie wynikające z rozmiaru pliku 2 GB).

(h (godziny), m (minuty))

Ust. nagrywania \ Pojemność	2 GB
60i 24M(FX)/50i 24M(FX)	10 m
60i 17M(FH)/50i 17M(FH)	10 m
60p 28M(PS)/50p 28M(PS)	9 m
24p 24M(FX)/25p 24M(FX)	10 m
24p 17M(FH)/25p 17M(FH)	10 m
1440×1080 12M	15 m
VGA 3M	1 h 10 m

- Dostępna długość filmu zmienia się, ponieważ aparat stosuje funkcję zmiennej prędkości bitowej (VBR), która automatycznie dostosowuje jakość obrazu do filmowanej sceny. Podczas filmowania szybko poruszającego się obiektu obraz jest wyraźniejszy, ale dostępna długość filmu zmniejsza się, ponieważ do nagrywania potrzeba więcej pamięci. Dostępna długość filmu zmienia się też w zależności od warunków, obiektu lub ustawień jakości/rozmiaru obrazu.

Uwagi o używaniu aparatu

Wbudowane funkcje tego aparatu

- Niniejsza instrukcja opisujące urządzenia obsługujące formaty 1080 60i oraz 1080 50i.

Aby dowiedzieć się, czy aparat obsługuje format 1080 60i lub 1080 50i, sprawdź następujące oznaczenia na spodzie aparatu.

Urządzenie kompatybilne z 1080 60i: 60i

Urządzenie kompatybilne z 1080 50i: 50i

- Aparat obsługuje filmy w formacie 1080 60p lub 50p. W przeciwieństwie do standardowych trybów zapisu używanych do tej pory, które wykorzystują przeplot, opisujący aparat rejestruje obraz metodą progresywną. Powoduje to zwiększenie rozdzielczości i zapewnia wyraźniejszy, bardziej realistyczny obraz.

Informacje o użytkowaniu i konserwacji

Należy uważać, aby urządzenie nie było narażone na: nieostrożne obchodzenie się, demontaż, modyfikacje, wstrząsy oraz uderzenie, upadek lub nastąpienie na urządzenie. Szczególnie ostrożnie należy postępować z obiektywem.

Uwagi o nagrywaniu/odtworzeniu

- Przed rozpoczęciem nagrywania należy wykonać nagranie próbne, aby upewnić się, że aparat działa prawidłowo.
- Aparat zaprojektowano tak, aby nie był wrażliwy na kurz i wilgoć, ale nie jest wodoodporny ani odporny na rozpryski.
- Nie celować aparatem w stronę słońca lub innego źródła jasnego światła. Może to spowodować awarię aparatu.
- Jeśli nastąpi skroplenie wilgoci, przed użyciem aparatu należy je usunąć.
- Nie potrząsać aparatem ani go nie uderzać. Może to spowodować uszkodzenie uniemożliwiające nagrywanie obrazów. Ponadto nośniki danych mogą stać się niezdatne do użytku, lub dane obrazów mogą zostać uszkodzone.

Nie używać/przechowywać aparatu w następujących miejscach

- W bardzo gorącym, zimnym lub wilgotnym miejscu
W miejscach takich, jak zaparkowany na słońcu samochód korpus aparatu może się zdeformować, co może być przyczyną awarii.
- Przechowywanie w nasłonecznionym miejscu lub w pobliżu grzejnika
Korpus aparatu może się odbarwić lub zdeformować, co może być przyczyną awarii.
- W miejscu narażonym na kołyszące wstrząsy
- W pobliżu występowania silnych fal elektromagnetycznych, promieniowania lub silnej magnetyczności. W przeciwnym razie aparat może nieprawidłowo nagrywać lub odtwarzać obrazy.
- W miejscach piaszczystych lub zapyłonych
Należy uważać, aby piasek lub kurz nie dostały się do aparatu. Może to spowodować awarię, w niektórych przypadkach nieusuwalną.

Obiektyw Carl Zeiss

Aparat jest wyposażony w obiektyw Carl Zeiss, który umożliwia robienie ostрых zdjęć o doskonałym kontraście. Obiektyw tego aparatu został wyprodukowany w systemie kontroli jakości posiadającym certyfikat Carl Zeiss, zgodnie ze standardami kontroli jakości firmy Carl Zeiss w Niemczech.

Uwagi dotyczące ekranu, wizjera elektronicznego i obiektywu

- Ekran i wizjer elektroniczny zostały wykonane przy użyciu wyjątkowo precyzyjnej technologii, dzięki której efektywnie wykorzystywanych może być ponad 99,99% pikseli. Jednakże na ekranie i wizjerze elektronicznym mogą pojawić się małe czarne i/lub jasne kropki (białe, czerwone, niebieskie lub zielone). Te kropki są normalnym rezultatem procesu produkcyjnego i nie wpływają na nagranie.
- Należy uważać, aby podczas pracy obiektyw nie przytrzasnął palców lub innych obiektów.

Uwagi dotyczące wykonywania zdjęć z wizjerem

Aparat jest wyposażony w wizjer OEL o wysokiej rozdzielczości i dużym kontraście. Wizjer ten zapewnia szeroki kąt widzenia oraz ogranicza zmęczenie oczu. Aparat zaprojektowano tak, aby zapewnić dużą widoczność wizjera, poprzez odpowiednie zrównoważenie różnych elementów.

- Obraz może być nieco zniekształcony w narożnikach wizjera. Nie świadczy to o usterce. Jeśli chcesz sprawdzić każdy detal całej kompozycji, możesz również użyć ekranu.
- Jeśli przesuniesz aparat, patrząc przez wizjer lub poruszysz oczami, obraz na wizjerze może być zniekształcony lub barwy obrazu mogą się zmienić. Jest to cecha charakterystyczna obiektywu lub wyświetlacza i nie świadczy o usterce. Gdy wykonujesz zdjęcie, zalecamy, abyś patrzył na środkowy obszar wizjera.

Uwagi dotyczące lampy błyskowej

- Nie wolno podnosić aparatu, chwytając za lampę błyskową, ani działać na nią ze zbyt dużą siłą.
- Jeśli do otwartej lampy błyskowej dostanie się woda, kurz lub piasek, może to spowodować jej usterkę.
- Należy uważać, aby nie przytrzasnąć palca przy wsuwaniu lampy błyskowej do aparatu.

O temperaturze aparatu

Aparat i akumulator mogą osiągnąć wysoką temperaturę w wyniku ciągłego użytkowania; nie jest to usterka.

O ochronie przed przegrzaniem

Zależnie od temperatury aparatu i akumulatora, nagrywanie filmów może być niemożliwe lub zasilanie może wyłączyć się automatycznie w celu ochrony aparatu.

Przed wyłączeniem zasilania na ekranie pojawi się komunikat, albo nagrywanie filmów nie będzie możliwe. W takim przypadku należy pozostawić zasilanie wyłączone i poczekać, aż aparat i akumulator ostygną. Jeśli włączysz zasilanie, nie pozwalając na obniżenie temperatury aparatu i akumulatora, może się ono ponownie samo wyłączyć, lub nagrywanie filmów będzie niemożliwe.

Ładowanie akumulatora

Jeśli ładujesz akumulator, który nie był używany przez dłuższy czas, naładowanie go do pełnej pojemności może być niemożliwe.

Wynika to z charakterystyki akumulatora i nie stanowi usterki. Ponownie naładuj akumulator.

Ostrzeżenie dotyczące praw autorskich

Programy telewizyjne, filmy, taśmy wideo i inne materiały mogą być chronione prawami autorskimi. Rejestracja takich materiałów bez zezwolenia może stanowić naruszenie przepisów dotyczących ochrony praw autorskich.

Brak odpowiedzialności w przypadku uszkodzonych danych lub błędów rejestracji

Firma Sony nie ponosi odpowiedzialności w przypadku braku możliwości zapisu, utraty lub uszkodzenia zapisanych treści wynikających z usterki aparatu lub nośnika danych, itp.

Czyszczenie powierzchni aparatu

Powierzchnię aparatu czyścić miękką szmatką, lekko zwilżoną w wodzie, a następnie wytrzeć suchą. Aby zapobiec uszkodzeniu wykończenia lub obudowy:

- Nie narażaj aparatu na kontakt z takimi chemicznymi produktami jak rozcieńczalnik, benzyna, alkohol, ściereczki jednorazowe, środki przeciw owadom, środki przeciwsłoneczne lub środki owadobójcze.

Konserwacja ekranu

- Krem do rąk lub krem nawilżający pozostawiony na ekranie może rozpuścić jego powłokę. Jeśli tego typu środek znajdzie się na ekranie, należy go natychmiast wytrzeć.
- Silne wycieranie przy pomocy chusteczek papierowych lub innych materiałów może uszkodzić powłokę ekranu.
- Jeśli na ekranie pozostaną odciski palców lub zanieczyszczenia, zalecamy, aby ostrożnie usunąć zanieczyszczenia, a następnie wyczyścić ekran przy pomocy miękkiej szmatki.

Uwaga dotycząca bezprzewodowych sieci LAN

Nie ponosimy żadnej odpowiedzialności za szkody spowodowane niepożądanym dostępem lub nieupoważnionym wykorzystaniem miejsc docelowych zapisanych na aparacie, które wynikają z jego utraty lub kradzieży.

Uwaga dotycząca utylizacji lub przekazywania aparatu

Aby chronić swoje dane osobowe, należy wykonać następujące czynności przy utylizacji lub przekazaniu aparatu innej osobie.

- Przywróć wszystkie ustawienia aparatu, wykonując [Reset ustawień] (str. 27).
- Usuń wszystkie zarejestrowane twarze z opcji [Rejestracja twarzy] (str. 24).

Dane techniczne

Aparat

[System]

Przetwornik obrazu: Przetwornik

Exmor R CMOS 13,2 mm ×
8,8 mm (typ 1,0)

Całkowita liczba pikseli aparatu:

Okolo 20,9 Megapikseli

Efektywna liczba pikseli aparatu:

Okolo 20,2 Megapikseli

Obiektyw: Obiektyw zoom Carl

Zeiss Vario-Sonnar T* 8,3×
f = 8,8 mm – 73,3 mm (24 mm –
200 mm (odpowiednik kliszy
35 mm))

F2,8

Podczas nagrywania filmów
(16:9): 26 mm – 212 mm^{*1}

Podczas nagrywania filmów
(4:3): 31 mm – 259 mm^{*1}

^{*1} Gdy opcja [SteadyShot]
jest ustawiona na
[Standardowy]

SteadyShot: Optyczny

Sterowanie ekspozycją:

Automatyczna ekspozycja,
priorytet przysłony, priorytet
migawki, ręczna ekspozycja,
wybór sceny

Balans bieli: Automatyczny, światło

dzienne, cień, pochmurnie,
lampa żarowa, lampa
fluorescencyjna (ciepły biały/
zimny biały/biały dzienny/
światło dzienne), lampa
błyskowa, temperatura barw/
filtr koloru, użytkownika

Format pliku:

Zdjęcia: Zgodne z JPEG (DCF,
Exif, MPF Baseline), RAW

(Sony ARW 2.3) oraz DPOF
Filmy (Format AVCHD):

Zgodny z formatem AVCHD
wer. 2.0

Wideo: MPEG-4 AVC/H.264

Audio: Dolby Digital 2 kan.,
wyposażony w Dolby Digital
Stereo Creator

• Wyprodukowano na licencji
firmy Dolby Laboratories.

Filmy (Format MP4):

Wideo: MPEG-4 AVC/H.264

Audio: MPEG-4 AAC-LC 2
kan.

Nośnik danych: „Memory Stick

PRO Duo”, „Memory Stick

Micro”, karty SD, karty pamięci
microSD

Lampa błyskowa: Zasięg lampy

błyskowej (czułość ISO

(Zalecany indeks ekspozycji)

ustawiona na Auto):

Ok. 1,0 m do 10,2 m

[Złącze wejścia i wyjścia]

Złącze HDMI: Złącze mikro-HDMI

Złącze wielofunkcyjne*:

Połączenie USB

Połączenie USB: Hi-Speed USB
(USB 2.0)

Gniazdo mikrofonu: Gniazdo
stereofoniczne minijack
Ø 3,5 mm

Gniazdo słuchawkowe: Gniazdo
stereofoniczne minijack
Ø 3,5 mm

* Przeznaczone do urządzeń
zgodnych z microUSB.

[Wizjer]

Typ: Wizjer elektroniczny

Całkowita ilość punktów:

1 440 000 punktów

Zasięg kadru: 100%

Powiększenie: 0,70 × (odpowiednik

formatu 35 mm) z obiektywem

50 mm do nieskończoności,

-1 m⁻¹ (dioptraż)

Punkt oka: Ok. 23 mm od okulara,

21,5 mm od ramki okulara przy

-1 m⁻¹ (dioptraż)

Korekta dioptrażu:

-4,0 m⁻¹ do +3,0 m⁻¹ (dioptraż)

[Ekran]

Ekran LCD:

matryca TFT 7,5 cm (typ 3,0)

Całkowita ilość punktów:

1 228 800 punktów

[Zasilanie, dane ogólne]

Zasilanie: Akumulator NP-FW50,

7,2 V

Zasilacz sieciowy AC-UB10/

UB10B/UB10C/UB10D, 5 V

Pobór mocy:

Ok. 2,1 W (podczas

fotografowania przy użyciu

ekranu)

Ok. 2,7 W (podczas

fotografowania przy użyciu

wizjera)

Temperatura pracy:

od 0 °C do 40 °C

Temperatura przechowywania:

-20 °C do +60 °C

Wymiary (zgodnie z CIPA):

129,0 mm × 88,1 mm × 102,2 mm

(szer./wys./głęb.)

Masa (zgodnie ze standardem

CIPA) (przybliżona):

813 g (wraz z akumulatorem

NP-FW50, „Memory Stick PRO

Duo”)

Mikrofon: Stereofoniczny

Głośnik: Monofoniczny

Exif Print: Zgodny

PRINT Image Matching III: Zgodny

[Sieć bezprzewodowa]

Obsługiwane standardy: IEEE

802.11 b/g/n

Częstotliwość: 2,4 GHz

Obsługiwane protokoły

zabezpieczeń: WEP/WPA-PSK/

WPA2-PSK

Metoda konfiguracji: WPS (Wi-Fi

Protected Setup)/ręcznie

Metoda dostępu: Tryb

infrastruktury

NFC: zgodne z NFC Forum Type 3

Tag

Zasilacz sieciowy AC-UB10/ UB10B/UB10C/UB10D

Zasilanie: Prąd zmienny 100 V do

240 V, 50 Hz/60 Hz, 70 mA

Napięcie wyjścia: Prąd stały 5 V,

0,5 A

Temperatura pracy:

od 0 °C do 40 °C

Temperatura przechowywania:

-20 °C do +60 °C

Wymiary (przybliżone):

50 mm × 22 mm × 54 mm

(szer./wys./głęb.)

Akumulator NP-FW50

Rodzaj akumulatora: Akumulator litowy

Napięcie maksymalne: Prąd stały 8,4 V

Napięcie nominalne: Prąd stały 7,2 V

Maksymalne napięcie ładowania: Prąd stały 8,4 V

Maksymalny prąd ładowania: 1,02 A

Pojemność: Typowa 7,7 Wh (1 080 mAh)

Minimalna 7,3 Wh (1 020 mAh)

Wymiary maksymalne

(przybliżone):

31,8 mm × 18,5 mm × 45 mm

(szer./wys./głęb.)

Konstrukcja i dane techniczne mogą ulec zmianie bez uprzedzenia.

Znaki towarowe

• Następujące znaki są znakami towarowymi Sony Corporation.

Cyber-shot, „Cyber-shot”, „Memory Stick XC-HG Duo”, „Memory Stick PRO Duo”, „Memory Stick PRO-HG Duo”, „Memory Stick Duo”, „Memory Stick Micro”, „PlayMemories Home”, logo „PlayMemories Home”, „PlayMemories Online”, logo „PlayMemories Online”, „PlayMemories Mobile”, logo „PlayMemories Mobile”

• „AVCHD Progressive” oraz logotyp „AVCHD Progressive” to znaki towarowe Panasonic Corporation oraz Sony Corporation.

• Dolby i symbol podwójnego D to znaki towarowe Dolby Laboratories.

• Terminy HDMI i HDMI High-Definition Multimedia Interface oraz logo HDMI to znaki towarowe lub zarejestrowane znaki towarowe HDMI Licensing LLC w Stanach Zjednoczonych i innych krajach.

• Windows jest zarejestrowane znakiem towarowym Microsoft Corporation w Stanach Zjednoczonych i/lub w innych krajach.

• Mac to zarejestrowany znak towarowy Apple Inc.

• iOS jest zarejestrowane znakiem towarowym lub znakiem towarowym Cisco Systems, Inc. i/lub jego spółek stowarzyszonych w Stanach Zjednoczonych i niektórych innych krajach.

• iPhone oraz iPad to znaki towarowe należące do Apple Inc., zarejestrowane w USA i innych krajach.

• Logo SDXC to znak towarowy SD-3C, LLC.

• Android oraz Google Play to znaki towarowe Google Inc.

• Wi-Fi, logo Wi-Fi, Wi-Fi PROTECTED SET-UP to zarejestrowane znaki towarowe Wi-Fi Alliance.

• Symbol N jest znakiem towarowym lub zarejestrowane znakiem towarowym NFC Forum, Inc. w Stanach Zjednoczonych i w innych krajach.

• DLNA oraz DLNA CERTIFIED to znaki towarowe Digital Living Network Alliance.

• Facebook oraz logo „f” to znaki towarowe lub zarejestrowane znaki towarowe Facebook, Inc.

- YouTube oraz logo YouTube to znaki towarowe lub zarejestrowane znaki towarowe Google Inc.
- Eye-Fi to znak towarowy Eye-Fi, Inc.
- Ponadto używane w instrukcji nazwy systemów i produktów są zwykle znakami towarowymi lub zarejestrowanymi znakami towarowymi odpowiednich twórców lub producentów. Jednakże w niniejszej instrukcji symbole TM lub ® nie są zawsze używane.

Dodatkowe informacje o tym produkcie i odpowiedzi na najczęściej zadawane pytania znajdują się na naszej witrynie pomocy technicznej.

<http://www.sony.net/>

Jak se dozvědět o fotoaparátu více („Příručka“)



„Příručka“ je příručka on-line. Najdete v ní podrobné instrukce k mnoha funkcím fotoaparátu.

- ① Najděte si stránku podpory Sony.
<http://www.sony.net/SonyInfo/Support/>
- ② Vyberte si svoji zemi nebo oblast.
- ③ Na stránce podpory vyhledejte název modelu svého fotoaparátu.
 - Název modelu najdete na spodní straně fotoaparátu.

Prohlížení nápovědy

Fotoaparát je vybaven zabudovaným návodem k použití.

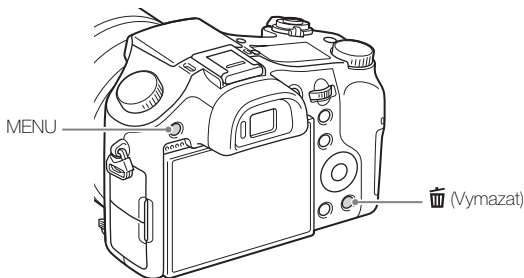

Nápov. k fotoaparátu

Fotoaparát zobrazí vysvětlení položek MENU a hodnoty nastavení.

- ① Stiskněte tlačítko MENU nebo tlačítko Fn (Funkce).
- ② Vyberte požadovanou položku a pak stiskněte tlačítko  (vymazat).

VAROVÁNÍ

Nevystavujte přístroj dešti ani vlhkosti; omezíte tak nebezpečí požáru nebo úrazu elektrickým proudem.

DŮLEŽITÉ BEZPEČNOSTNÍ INSTRUKCE -TYTO INSTRUKCE USCHOVEJTE NEBEZPEČÍ ŘÍDTE SE TĚMITO INSTRUKCEMI, ABYSTE OMEZILI NEBEZPEČÍ POŽÁRU NEBO ÚRAZU ELEKTRICKÝM PROUDEM

UPOZORNĚNÍ

CZ

Modul akumulátoru

Při nesprávném zacházení s modulem akumulátoru může dojít k výbuchu, zapálení ohně nebo dokonce chemickému popálení. Věnujte pozornost níže uvedeným upozorněním.

- Nerozebírejte jej.
- Nesnažte se modul akumulátoru zdeformovat, ani jej nevystavujte působení síly nebo nárazům, např. tlučení, upuštění na zem nebo šlapání na něj.
- Nezkratujte jej, kontakty akumulátoru by neměly přijít do styku s kovovými předměty.
- Nevystavujte modul akumulátoru teplotě vyšší než 60 °C, např. na přímém slunci nebo v automobilu zaparkovaném na slunci.
- Nespálujte jej a nevhazujte do ohně.
- Nepoužívejte poškozené nebo vytékající lithium-iontové akumulátory.
- Modul akumulátoru dobíjejte vždy pomocí značkové nabíječky Sony nebo pomocí zařízení určeného k nabíjení akumulátoru.
- Nenechávejte modul akumulátoru v dosahu malých dětí.
- Uchovávejte modul akumulátoru v suchu.
- Vyměňte akumulátor pouze za stejný typ nebo ekvivalentní typ doporučený společností Sony.
- Použité moduly akumulátoru urychleně zlikvidujte v souladu s pokyny.

| Síťový adaptér

Při používání síťového adaptéru využijte nejbližší síťové zásuvky. Pokud se při používání přístroje vyskytne nějaký problém, okamžitě síťový adaptér ze síťové zásuvky vytáhněte.

Pro zákazníky v Evropě

| Upozornění pro zákazníky v zemích, na které se vztahují směrnice ES

Výrobce: Sony Corporation, 1-7-1 Konan Minato-ku Tokyo, 108-0075 Japonsko
Pro technické požadavky dle směrnice EU: Sony Deutschland GmbH, Hedelfinger Strasse 61, 70327 Stuttgart, SRN



Sony Corporation tímto prohlašuje, že tento Digitální fotoaparát WW808143 je ve shodě se základními požadavky a dalšími příslušnými ustanoveními směrnice 1999/5/ES. Podrobnosti lze získat na následující

URL: <http://www.compliance.sony.de/>

| Upozornění

Pokud statická elektřina nebo elektromagnetismus způsobí přerušení přenosu dat v polovině (selhání), restartujte aplikaci a znovu připojte komunikační kabel (kabel USB apod.).

Tento výrobek byl testován a bylo shledáno, že splňuje omezení stanovená předpisy EMC pro používání propojovacích kabelů kratších než 3 metry.

Elektromagnetické pole může při specifických frekvencích ovlivnit obraz a zvuk tohoto přístroje.

! Likvidace nepotřebného elektrického a elektronického zařízení (platné v Evropské unii a dalších evropských státech uplatňujících oddělený systém sběru)



Tento symbol umístěný na výrobku nebo jeho balení upozorňuje, že by s výrobkem po ukončení jeho životnosti nemělo být nakládáno jako s běžným odpadem z domácnosti. Je nutné ho odvézt do sběrného místa pro recyklaci elektrického a elektronického zařízení. Zajištěním správné likvidace tohoto výrobku pomůžete zabránit případným negativním dopadům na životní prostředí a lidské zdraví, které by jinak byly způsobeny nevhodnou likvidací výrobku.

Recyklováním materiálů, z nichž je vyroben, pomůžete ochránit přírodní zdroje. Podrobnější informace o recyklaci tohoto výrobku zjistíte u příslušného místního obecního úřadu, podniku pro likvidaci domovních odpadů nebo v obchodě, kde jste výrobek zakoupili.

! Nakládání s nepotřebnými bateriemi (platí v Evropské unii a dalších evropských státech využívajících systém odděleného sběru)



Tento symbol umístěný na baterii nebo na jejím obalu upozorňuje, že s baterií opatřenou tímto označením by se nemělo nakládat jako s běžným domácím odpadem.

Symbol nacházející se na určitých typech baterií může být použit v kombinaci s chemickou značkou. Značky pro rtuť (Hg) nebo olovo (Pb) se použijí, pokud baterie obsahuje více než 0,0005 % rtuti nebo

0,004 % olova.

Správným nakládáním s těmito nepotřebnými bateriemi pomůžete zabránit možným negativním dopadům na životní prostředí a lidské zdraví, k nimž by mohlo docházet v případech nevhodného zacházení s vyřazenými bateriemi. Materiálová recyklace pomůže chránit přírodní zdroje.

V případě, že výrobek z důvodů bezpečnosti, funkce nebo uchování dat vyžaduje trvalé spojení s vloženou baterií, je třeba, aby takovou baterii vyjmul z přístroje pouze kvalifikovaný personál.

K tomu, aby s baterií bylo správně naloženo, předejte výrobek, který je na konci své životnosti na místo, jenž je určené ke sběru elektrických a elektronických zařízení za účelem jejich recyklace.

Pokud jde o ostatní baterie, prosím, nahlédněte do té části návodu k obsluze, která popisuje bezpečné vyjmutí baterie z výrobku. Nepotřebnou baterii odevzdejte k recyklaci na příslušné sběrné místo.

Pro podrobnější informace o recyklaci tohoto výrobku či baterii kontaktujte, prosím, místní obecní úřad, podnik zabezpečující místní odpadové hospodářství nebo prodejnu, kde jste výrobek zakoupili.

CZ

Příložené komponenty

Číslo v závorce udává počet kusů.

- Fotoaparát (1)
- Nabíjecí blok akumulátorů NP-FW50 (1)
- Kabel mikro USB (1)
- Síťový adaptér AC-UB10/UB10B/UB10C/UB10D (1)
- Napájecí kabel (v USA a Kanadě není součástí dodávky) (1)
- Ramenní popruh (1)
- Kryt na objektiv (1)
- Sluneční clona (1)
- Kryt na sáňky (1) (přípevněn k fotoaparátu)
- Očnice (1) (přípevněna k fotoaparátu)
- Návod k obsluze (tato příručka) (1)

Popis součástí

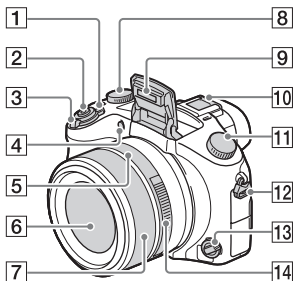

1 Přepínač ON/OFF (napájení)

2 Tlačítko spouště

3 Pořizování snímků: Páčka W/

T (transfokace)

Pro prohlížení:

páčka  (přehled)/páčka zoomu při přehrávání

4 Kontrolka samospouště/
iluminátor AF

5 Index clony

6 Objektiv

7 Ruční kroužek

- V režimu automatického zaostřování můžete ručním kroužkem transfokovat.

V režimu ručního zaostřování nebo přímého ručního ostření můžete zaostřovat pomocí ručního kroužku.

8 Ovladač kompenzace expozice

9 Blesk

10 Vícefunkční sánky*

11 Volič režimů

AUTO (Režim Automatika)/

P (Program auto)/

A (Priorita clony)/

S (Priorita závěrky)/

M (Ruční expozice)/

1/2 (Vyvolat paměť)/

 (Video)/ (Plynulé

panoráma)/**SCN** (Volba scény)

12 Očko pro ramenní popruh

13 Ovladač režimu ostření

14 Clonový kroužek

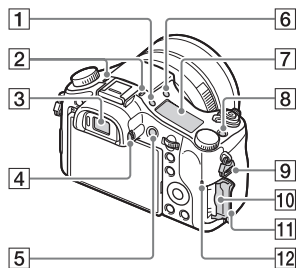

CZ

1 Tlačítko  (osvětlení stavového displeje)

2 Mikrofon

3 Hledáček

4 Ovladač nastavení dioptrické korekce

5 Tlačítko MOVIE (Video)

6 Tlačítko  (uvolnění blesku)

7 Stavový displej

8 Tlačítko C (uživatelské)

9 Očko pro ramenní popruh

CZ
7

- 10 Slot pro paměťovou kartu
- 11 Kryt paměťové karty
- 12 Kontrolka přístupu

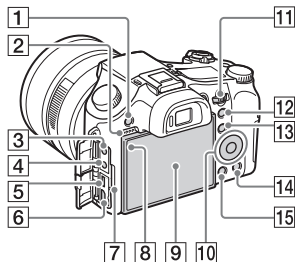

- 1 Tlačítko MENU
- 2 Reprodukční
- 3 Konektor (mikrofon)
 - Když je připojen externí mikrofon, fotoaparát přepne z interního mikrofonu na externí mikrofon. Pokud je externí mikrofon typu napájení z konektoru, bude mu dodáváno napájení z fotoaparátu.

- 4 Konektor (sluchátka)
- 5 Multikonektor
 - Podporuje zařízení kompatibilní s micro USB.
- 6 Mikro konektor HDMI
- 7 Kontrolka nabíjení
- 8 Světelné čidlo
- 9 LCD displej
- 10 Řídicí kolečko
- 11 Otočný ovladač
- 12 Pořizování snímků: Tlačítko AEL (zámek AE)
Pro prohlížení: Tlačítko (zoom při přehrávání)

- 13 Pořizování snímků: Tlačítko Fn (Funkce)
Pro prohlížení: Tlačítko (Odeslat do smartph.)
- 14 Tlačítko (vymazat/Nápop. k fotoaparátu)
- 15 Tlačítko (Přehrávání)

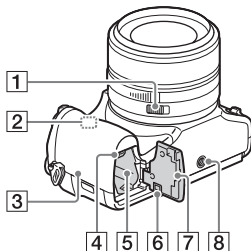

- 1 Přepínač západky clony
 - Při snímání videa nastavte přepínač západky clony na OFF. Když změníte hodnotu clony při snímání videa s přepínačem západky clony nastaveným na ON, zvuk clonového kroužku se nahraje.
- 2 Čidlo Wi-Fi (vestavěné)
- 3 (značka N)
 - Značky se dotkněte, když připojujete fotoaparát ke smartphonu vybavenému funkcí NFC.
 - NFC (Near Field Communication) je mezinárodní standard pro technologii rádiového přenosu na krátkou vzdálenost.
- 4 Páčka k vysunutí akumulátoru
- 5 Prostor pro vložení akumulátoru

- 6** Kryt spojovací destičky
Použijte, když budete používat síťový adaptér AC-PW20 (prodává se samostatně). Vložte spojovací destičku do prostoru pro akumulátor a pak protáhněte šňůru krytem spojovací destičky, jak je to vidět na obrázku.

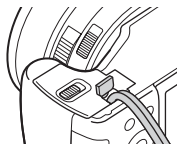

- Při zavírání krytu dejte pozor, abyste šňůru nepřiskřípli.

7 Kryt akumulátoru

8 Otvor pro stativ

- Používejte stativ se šroubem kratším než 5,5 mm. Jinak nepůjde fotoaparát dobře připevnit a může dojít k jeho poškození.

* Podrobnosti o kompatibilních doplňcích pro víceúčelové sánky naleznete na webových stránkách Sony nebo se obraťte na svého prodejce Sony nebo místní autorizovaný servis Sony. Můžete také použít doplňky, které jsou kompatibilní se sánkami. Činnost s doplňky od jiných výrobců není zaručena.

ni Multi
Interface Shoe

Accessory Shoe

Vložení bloku akumulátorů

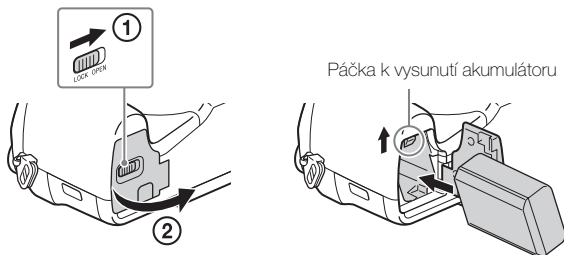

1 Otevřete kryt.

2 Vložte blok akumulátorů.

- Se stisknutou páčkou k vysunutí akumulátoru vložte blok akumulátorů, jak je to vidět na obrázku. Zkontrolujte, že páčka k vysunutí akumulátoru po vložení zacvakne.
- Uzavření krytu s nesprávně vloženým akumulátorem může poškodit fotoaparát.

Nabíjení bloku akumulátorů

Pro zákazníky v USA a Kanadě

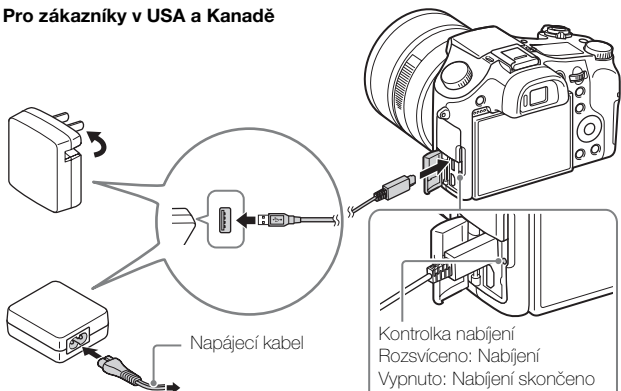

Pro zákazníky v jiných zemích nebo oblastech než v USA a Kanadě

Kontrolka nabíjení
Rozsvíceno: Nabíjení
Vypnuto: Nabíjení skončeno
Blikání:

Došlo k chybě nabíjení nebo se nabíjení dočasně pozastavilo, protože se fotoaparát nenachází ve správném teplotním rozsahu

CZ

1 Připojte fotoaparát k síťovému adaptéru (příložen) kabelem mikro USB (příložen).

2 Připojte síťový adaptér k síťové zásuvce.

Kontrolka nabíjení se rozsvítí oranžově a nabíjení začne.

- Při nabíjení akumulátoru vypněte fotoaparát.
- Blok akumulátorů můžete nabíjet, i když není zcela vybitý.
- Když kontrolka nabíjení bliká a nabíjení není dokončeno, vyjměte a znovu vložte blok akumulátorů.

Poznámky

- Pokud kontrolka nabíjení na fotoaparátu bliká, když je síťový adaptér připojen do síťové zásuvky, znamená to, že nabíjení je dočasně pozastaveno, protože teplota je mimo doporučený rozsah. Když se teplota opět dostane do vhodného rozsahu, nabíjení se opět spustí. Blok akumulátorů se doporučuje nabíjet při teplotě okolního prostředí v rozsahu od 10 °C do 30 °C.
- Blok akumulátorů možná nepůjde dostatečně nabít, pokud bude část s konektory ušpiněná. V takovém případě zlehka očistěte část akumulátoru s konektory setřením prachu měkkým hadříkem nebo vatovým tampónem.
- Připojte síťový adaptér (přiložen) do nejbližší síťové zásuvky. Pokud dojde při používání síťového adaptéru k poruše, okamžitě odpojte zástrčku ze síťové zásuvky, abyste odpojili zdroj napájení.
- Když je nabíjení dokončeno, vytáhněte síťový adaptér ze síťové zásuvky.
- Zkontrolujte, že používáte pouze bloky akumulátorů, kabel mikro USB (přiložen) a síťový adaptér (přiložen) značky Sony.
- Když je fotoaparát připojen do síťové zásuvky pomocí přiloženého síťového adaptéru, napájení se při snímání/přehrávání nedodává. Pro dodávku napájení do fotoaparátu při snímání/přehrávání použijte síťový adaptér AC-PW20 (prodává se samostatně).

■ Nabíjecí doba (plné nabití)

Při použití síťového adaptéru (přiložen) je doba nabíjení asi 310 min.

Poznámky

- Výše uvedená doba nabíjení platí při nabíjení zcela vybitého bloku akumulátorů při teplotě 25 °C. Nabíjení může v závislosti na podmínkách použití a okolnostech trvat déle.

■ Nabíjení připojením k počítači

Blok akumulátorů lze nabíjet připojením fotoaparátu k počítači kabelem mikro USB.

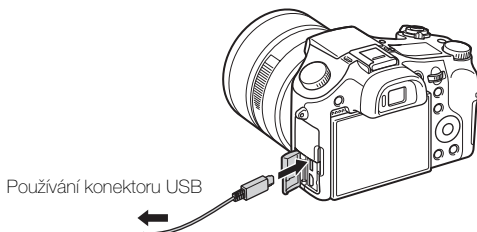

Poznámky

- Při nabíjení přes počítač zkontrolujte následující:
 - Když je fotoaparát připojen k laptopu, který není připojen ke zdroji napájení, akumulátor laptopu se bude vybíjet. Nenabíjejte po příliš dlouhou dobu.
 - Když došlo k vytvoření USB spojení mezi počítačem a fotoaparátem, nezapínejte, nevypínejte ani nerestartujte počítač, ani jej nebuďte z režimu spánku. To může způsobit poruchu fotoaparátu. Předtím, než počítač zapnete, vypnete, restartujete nebo probudíte z režimu uspání, odpojte fotoaparát.
 - Pro nabíjení přes počítač složený na zakázku nebo jinak modifikovaný se neposkytuje žádná záruka.

CZ

■ Životnost akumulátoru a počet snímků, které lze zaznamenat a přehrát

		Životnost akumulátoru	Počet snímků
Snímání (fotografie)	LCD displej	Asi 210 min.	Asi 420 snímků
	Hledáček	Asi 170 min.	Asi 340 snímků
Běžné snímání videa	LCD displej	Asi 70 min.	—
	Hledáček	Asi 70 min.	—
Nepřetržitě snímání videa	LCD displej	Asi 145 min.	—
	Hledáček	Asi 145 min.	—
Prohlížení (fotografie)		Asi 315 min.	Asi 6300 snímků

Poznámky

- Výše uvedený počet snímků platí pro plně nabitý blok akumulátorů. Počet snímků může být nižší. Záleží na podmínkách používání.
- Počet snímků, které lze nahrát, platí pro snímání za následujících podmínek:
 - Použití karty Sony „Memory Stick PRO Duo“ (Mark2) (prodává se samostatně)
 - Blok akumulátorů se používá při okolní teplotě 25 °C.
 - [Kvalita zobrazení] je nastavena na [Standardní]
- Počet u „Snímání (fotografie)“ je založen na standardu CIPA a platí pro snímání za následujících podmínek: (CIPA: Camera & Imaging Products Association)
 - DISP je nastaven na [Zobraz. všech inf.].
 - Snímání jednou za 30 sekund.
 - Transfokátor je střídavě přepínán mezi stranami W a T.
 - Blesk použit při každém druhém snímání.
 - Napájení zapnuto a vypnuto při každém desátém snímání.
- Počet minut pro snímání videa je založen na standardu CIPA a platí pro snímání za následujících podmínek:
 - [] Nast. záznamu]: 60i 17M(FH)/50i 17M(FH)
 - Běžné snímání videa: Životnost akumulátoru založená na opakovaném spouštění/zastavování, snímání, transfokaci, zapínání/vypínání atd.
 - Nepřetržitě snímání videa: Životnost akumulátoru založená na nepřetržitě snímání až po limit (29 minut) a pak snímání po opětovném stisknutí tlačítka MOVIE. Ostatní funkce, například transfokace, nepracují.

Vložení paměťové karty (prodává se samostatně)

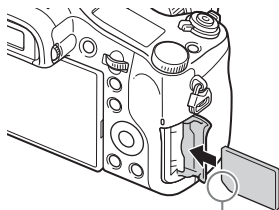
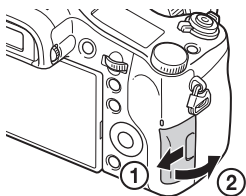

Ujistěte se, že oříznutý roh je ve správném směru.

1 Otevřete kryt.

2 Vložte paměťovou kartu (prodává se samostatně).

- Paměťovou kartu vložte oříznutým rohem tak, jako na obrázku, aby zaklapla na místo.

3 Zavřete kryt.

CZ

■ Paměťové karty, které lze použít

	Paměťová karta	Pro fotografie	Pro videoklipy
A	Memory Stick XC-HG Duo	✓	✓
	Memory Stick PRO Duo	✓	✓ (pouze Mark2)
	Memory Stick PRO-HG Duo	✓	✓
B	Memory Stick Micro (M2)	✓	✓ (pouze Mark2)
C	Paměťová karta SD	✓	✓ (třída 4 nebo vyšší)
	Paměťová karta SDHC	✓	✓ (třída 4 nebo vyšší)
	Paměťová karta SDXC	✓	✓ (třída 4 nebo vyšší)
D	Paměťová karta microSD	✓	✓ (třída 4 nebo vyšší)
	Paměťová karta microSDHC	✓	✓ (třída 4 nebo vyšší)
	Paměťová karta microSDXC	✓	✓ (třída 4 nebo vyšší)

- V této příručce se produktům z tabulky společně říká následovně:

A: „Memory Stick PRO Duo“

B: „Memory Stick Micro“

C: Karta SD

D: Paměťová karta microSD

Poznámky

- Při používání karet „Memory Stick Micro“ nebo paměťových karet microSD s tímto fotoaparátem musíte používat správný adaptér.

■ Vyjmutí paměťové karty nebo bloku akumulátorů

Paměťová karta: K vysunutí paměťové karty stiskněte jednu paměťovou kartu.

Blok akumulátorů: Vysuňte páčku k vysunutí akumulátoru. Dávejte pozor, abyste blok akumulátorů neupustili.

Poznámky

- Nikdy nevyjímejte paměťovou kartu ani blok akumulátorů, když svítí kontrolka přístupu (str. 7). To může poškodit data na paměťové kartě.

Nastavení hodin

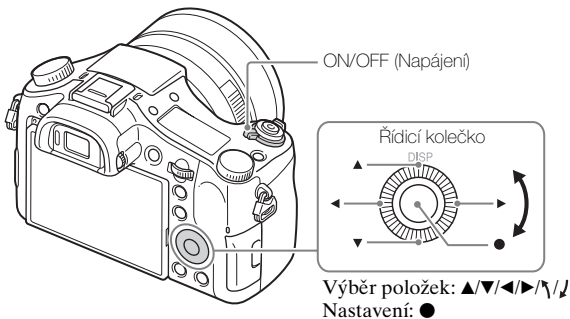

CZ

- 1** Nastavte přepínač ON/OFF (napájení) na ON.
Když poprvé zapnete fotoaparát, zobrazí se nastavení data a času.
 - Chvilí trvá, než se napájení zahájí a lze pracovat.
- 2** Zkontrolujte, že je na displeji zvoleno [Zadat] a pak stiskněte ● na řídicím kolečku.
- 3** Podle instrukcí na displeji vyberte požadovanou zeměpisnou lokaci a pak stiskněte ●.
- 4** Nastavte [Letní čas], [Datum/čas] a [Formát data] a pak stiskněte ●.
 - Při nastavování [Datum/čas], je půlnoc 12:00 AM, a poledne 12:00 PM.
- 5** Zkontrolujte, že je vybráno [Zadat], a pak stiskněte ●.

Snímání fotografií/videoklipů

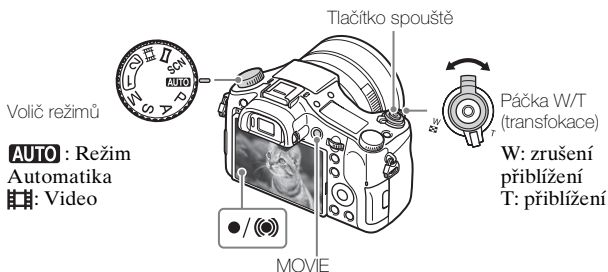

Snímání fotografií

- 1 Stisknutím tlačítka spouště napůl zaostříte.
Když je snímek zaostřen, ozve se pípnutí a rozsvítí se kontrolka ● nebo (●).
- 2 Stiskněte tlačítko spouště nadoraz a pořídte snímek.

Snímání videa

- 1 Ke spuštění nahrávání stiskněte tlačítko MOVIE (Video).
 - Ke změně rozsahu transfokace použijte páčku W/T (transfokace).
- 2 Nahrávání ukončíte opětovným stisknutím tlačítka MOVIE.

Poznámky

- Nevytahujte blesk ručně. Mohlo by dojít k poruše.
- Pokud používáte funkci transfokace při snímání videa, nahráje se zvuk činnosti fotoaparátu. Zvuk činnosti tlačítka MOVIE při ukončení nahrávání se také může nahrát.
- Nepřetržité snímání videa je možné asi po 29 minut nanejvýš, když má fotoaparát výchozí nastavení a okolní teplota je asi 25 °C. Když je nahrávání videa ukončeno, můžete je restartovat opětovným stisknutím tlačítka MOVIE. Nahrávání může skončit na ochranu fotoaparátu. Záleží na okolní teplotě.

Prohlížení snímků

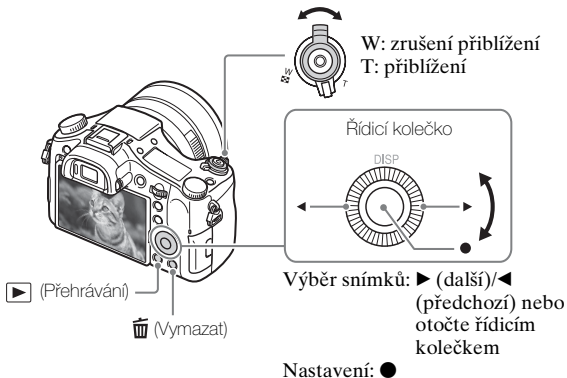

CZ

1 Stiskněte tlačítko ▶ (Přehrávání).

■ Výběr následujícího/předchozího snímku

Snímek vyberte stisknutím ▶ (další)/◀ (předchozí) na řídicím kolečku nebo otočením řídicího kolečka. K prohlížení videa stiskněte ● ve středu řídicího kolečka.

■ Vymazání snímku

- 1 Stiskněte tlačítko 🗑️ (vymazat).
- 2 Vyberte [Vymazat] pomocí ▲ na řídicím kolečku a pak stiskněte ●.

■ Návrat ke snímání snímků

Zpola stiskněte tlačítko spouště.

Úvod do dalších funkcí

Ostatní funkce lze ovládat pomocí řídicího kolečka, tlačítka MENU atd.

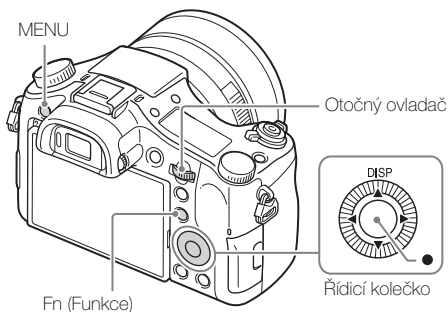

■ Řídicí kolečko

DISP (Zobrazit obsah): Umožňuje změnit zobrazení na displeji.

● (AF podle oka): Při stisknutí tlačítka ostří na oči osoby. Pořizujte snímky stisknutím tlačítka spouště, když je stisknuto ●.

■ Tlačítko Fn (Funkce)

Umožňuje registrovat 12 funkcí a vyvolávat tyto funkce při snímání.







- ① Stiskněte tlačítko Fn (Funkce).
- ② Nastavte požadovanou funkci stisknutím ▲/▼/◀/▶ na řídicím kolečku.
- ③ Vyberte hodnotu nastavení otočením řídicího kolečka.

■ Otočný ovladač

Vhodné nastavení pro každý režim snímání můžete okamžitě změnit pouhým otočením otočného ovladače.

■ Položky menu

📷 (Nastavení snímání)



 Velik. snímku	Vybere velikost fotografií.
 Poměr stran	Vybere poměr stran pro fotografie.
 Kvalita	Nastaví kvalitu obrazu pro fotografie.
Panoráma: Velikost	Vybere velikost panoramatických snímků.
Panoráma: Směr	Nastaví směr snímání pro panoramatické snímky.
 Formát souboru	Vybere formát souboru videa.
 Nast. záznamu	Vybere velikost nahraného rámce videa.
Režim pohonu	Nastaví režim pohonu, například pro nepřetržité snímání.
Režim blesku	Nastaví nastavení blesku.
Kompenz. blesku	Upraví intenzitu výstupu blesku.
Bez červ. očí	Redukuje fenomén červených očí při používání blesku.
Oblast ostření	Vybere oblast ostření.
 Iluminátor AF	Nastaví iluminátor AF, který ve tmavých scénách poskytne světlo usnadňující ostření.
ISO	Upraví světelnou citlivost.
ND filtr	Nastaví funkci, která redukuje množství světla. Můžete nastavit pomalejší rychlost závěrky, redukovat hodnotu clony atd.
Režim měření	Vybere režim měření, který nastaví, která část objektu bude měřena pro určení expozice.
Vyvážení bílé	Upraví barevné tóny snímku.
DRO/Auto HDR	Automaticky kompenzuje jas a kontrast.
Kreativní styl	Vybere zpracování požadovaného snímku.
Obrazový efekt	Vybere požadovaný filtr efektu pro získání efektnějšího a umělečtějšího výrazu.
Lupa zaostření	Před snímáním zvětší snímek, takže můžete detailně zkontrolovat zaostření.

CZ

 RŠ u dl.exp.	Nastaví zpracování redukce šumu pro snímky s rychlostí závěrky 1/3 sekundy nebo delší.
 RŠ při vys.ISO	Nastaví zpracování redukce šumu pro snímání při vysoké citlivosti.
Zamknutý AF	Nastaví funkci pro sledování objektu a pokračuje v ostření.
Úsměvu/Det.obličej.	Vybere detekci obličejů a automaticky upraví různá nastavení. Nastaví automatické uvolnění závěrky při detekci úsměvu.
 Efekt hladké pleti	Nastaví efekt hladké pleti a úroveň efektu.
 Auto. rámování	Analyzuje scénu při nahrávání obličejů, snímání zblízka nebo snímání objektů sledovaných funkcí zámek na AF a automaticky ořeže a uloží další kopii snímku s působivější kompozicí.
Režim Automatika	Můžete snímat s výběrem buď režimu inteligentní automatiky nebo super auto.
Volba scény	Vybere přednastavení, která odpovídají podmínkám různých scén.
Video	Vybere režim expozice vhodný pro daný objekt nebo efekt.
 SteadyShot	Nastaví SteadyShot pro fotografování. Když při snímání držíte fotoaparát v ruce, redukuje rozmazání vlivem chvění fotoaparátu,.
 SteadyShot	Nastaví SteadyShot pro snímání videa.
 Barevný prostor	Změní rozsah reprodukovatelných barev.
 Auto. pom. závěr.	Nastaví funkci, která automaticky upraví rychlost závěrky podle jasu okolí.
Nahrávání zvuku	Nastaví, zda se při snímání videa bude nahrávat zvuk.
Úroveň nahr. zvuku	Upraví úroveň nahrávání zvuku při záznamu videa.
Časování zvuk. výst.	Nastaví načasování výstupu zvuku při záznamu videa.
Redukce zvuku větru	Při nahrávání videa redukuje zvuk větru.

Paměť	Zaregistruje požadované režimy nebo nastavení fotoaparátu.
-------	--

(Uživatelská nastavení)

Zebra	Zobrazí pruhy pro nastavení jasu.
 Asistent MF	Při ručním ostření zobrazí zvětšený snímek.
Doba zvětš. ostření	Nastaví dobu, po kterou bude snímek zobrazený jako zvětšený.
R. Mřížky	Nastaví zobrazení rastru mřížky, aby bylo jednodušší vyrovnání s obrysy struktury.
Zobr. úrov. zvuku	Nastaví, zda se zobrazí hladina zvuku na displeji.
Auto prohlíž.	Nastaví automatické prohlížení tak, aby po snímání zobrazilo zaznamenaný snímek.
Tlačítko DISP	Nastaví režimy zobrazení na displeji, které lze vybrat stisknutím DISP na řídicím kolečku.
Komp.exp.	Při ručním ostření zvýrazní obrys rozsahu ostření pomocí specifické barvy.
Barva obrysů	Nastaví barvu použitou pro funkci obrysů.
Průvod. nast. expoz.	Nastaví nápovědu, která se zobrazí, když se na obrazovce snímání změní nastavení expozice.
Displej živ. náhledu	Nastaví, zda se nastavení jako například kompenzace expozice odrazí na zobrazení na displeji.
 Před-AF	Nastaví, zda se provede automatické ostření předtím, než je tlačítko závěrky napůl stisknuto.
Nastavení zoomu	Nastaví, zda se při transfokaci použije zoom s jasným obrazem a digitální zoom.
FINDER/MONITOR	Nastaví způsob pro přepínání mezi hledáčkem a displejem.
 AEL se závěrkou	Nastaví, zda se provede AEL, když je tlačítko spouště napůl stisknuté.
Komp.exp.	Nastaví, zda se hodnota kompenzace expozice odrazí v kompenzaci blesku.

CZ

Směr or.exp.	Nastaví pořadí snímání pro stupňovanou expozici a stupňované vyvážení bílé.
Registrace obličejů	Zaregistruje nebo změní osobu, která má prioritu při ostření.
 Zapsat datum	Nastaví, zda se bude na fotografii zaznamenávat datum snímání.
Nast. nabídky funkcí	Uživatelsky nastaví funkce zobrazené při stisknutí tlačítka Fn (Funkce).
Vlastní nast. kláves	Přiřadí požadovanou funkci tlačítku a ovladači.
Fce Zoom na kroužku	Nastaví funkci zoomu ručního kroužku. Když vyberete [Krok], můžete posunout pozici zoomu na daný krok ohniskové vzdálenosti.
Tlačítko MOVIE	Nastaví, zda se bude vždy aktivovat tlačítko MOVIE.
Zámek ovlad./koleč.	Nastaví, zda při snímání dočasně zakázat otočný ovladač a řídicí kolečko pomocí tlačítka Fn. Otočný ovladač a řídicí kolečko můžete zakázat/povolit stisknutím a přidržením tlačítka Fn.

(Bezdrátové)

Odeslat do smartph.	Přenáší snímky pro zobrazení na smartphonu.
Poslat do počítače	Zálohuje snímky přenosem do počítače připojeného k síti.
Zobr. na televizoru	Můžete prohlížet snímky na televizoru s přístupem k síti.
Ovl. smartphonem	Pořizuje fotografie dálkovým ovládáním ze smartphonu.
Režim letadlo	Toto zařízení můžete nastavit tak, aby neprovádělo bezdrátové komunikace.
Stisk WPS	Přístupový bod můžete snadno registrovat do fotoaparátu stisknutím tlačítka WPS.
Nastav. příst. bodu	Svůj přístupový bod můžete registrovat ručně.
Uprav. Název zařiz.	Název zařízení ve Wi-Fi Direct atd. můžete změnit.
Zobr. adresu MAC	Zobrazí adresu MAC fotoaparátu.

Reset SSID/Hesla	Resetuje SSID a heslo komunikace smartphonu.
Reset síťových nast.	Resetuje veškerá nastavení sítě.

(Přehrávání)

Vymazat	Vymaže snímek.
Režim prohlížení	Nastaví způsob, jakým jsou snímky seskupeny pro přehrávání.
Přehled snímků	Zobrazí více snímků současně.
Natočení displeje	Nastaví, jakým směrem se bude přehrávat nahrávaný snímek.
Prezentace	Zobrazí prezentaci.
Otočit	Otočí snímek.
 Zvětšit	Zvětší přehrávané snímky.
Přehráv. fotografií 4K	Vysílá fotografie v rozlišení 4K do televizoru připojeného přes HDMI, který podporuje 4K.
Chránit	Chrání snímky.
Specifikace tisku	Přidá značku tisku na fotografii.

CZ

(Nastavení)

Jas displeje	Nastaví jas displeje.
Jas hledáčku	Při používání elektronického hledáčku nastaví jas elektronického hledáčku.
Tepl. barvy hledáčku	Nastaví teplotu barvy hledáčku.
Nastavení hlasitosti	Nastaví hlasitost pro přehrávání videa.
Zvukové signály	Nastaví zvuk činnosti fotoaparátu.
Nastavení nahrátí	Nastaví načítací funkci fotoaparátu při používání karty Eye-Fi.
Nabídka Dlačdice	Nastaví, zda zobrazit nabídku dlačdice při každém stisknutí tlačítka MENU.
Průvod. ovl. režimů	Zapne nebo vypne nápovědu k voliči režimů (vysvětlivky ke každému režimu snímání).

CZ
25

Vymaz.potvrzení	Nastaví, které z funkcí vymazání a zrušení jsou předem vybrány na obrazovce potvrzení vymazání.
Kvalita zobrazení	Nastaví kvalitu zobrazení.
Zaháj. úsp. energie	Nastaví dobu, za kterou se fotoaparát automaticky vypne.
Volič PAL/NTSC (pouze pro modely kompatibilní s 1080 50i)	Když změníte televizní systém zařízení, budete moci snímat v jiném formátu videa.
Režim demo	Nastaví zapnutí nebo vypnutí demonstrace přehrávání videa.
Rozlišení HDMI	Nastaví rozlišení, když je fotoaparát připojen k televizoru HDMI.
OVLÁDÁNÍ HDMI	Ovládá fotoaparát z televizoru, který podporuje „BRAVIA“ Sync.
Zobraz. info. HDMI	Vybere, zda se při připojení k televizoru kompatibilnímu s HDMI zobrazí informace do televizoru.
Spojení USB	Nastaví způsob připojení USB.
Nastavení USB LUN	Zlepší kompatibilitu omezením funkcí spojení USB.
 Jazyk	Vybere jazyk.
Nast.data/času	Nastaví datum a čas a letní čas.
Nastavení oblasti	Nastaví místo používání.
Formátovat	Formátuje paměťovou kartu.
Číslo souboru	Nastaví způsob použitý při přiřazování čísel k fotografiím a videoklipům.
Výběr složky záz.n.	Změní vybranou složku pro ukládání snímků.
Nová složka	Vytvoří novou složku pro ukládání fotografií a videozáznamů (MP4).
Název složky	Nastaví formát složky pro fotografie.
Obnovit DB snímků	Obnoví soubor databáze obrazů a umožní nahrávání a přehrávání.

Zobr. info o médiu.	Zobrazí zbývající dobu pro nahrávání videa a počet fotografií, které lze nahrát na paměťovou kartu.
Verze	Zobrazí verzi softwaru fotoaparátu.
Reset nastavení	Obnoví nastavení na výchozí.

Vlastnosti „PlayMemories Home“

Aplikace „PlayMemories Home“ umožňuje importovat fotografie a videozáznamy do počítače a používat je. Pro importování videozáznamů AVCHD do počítače se požaduje „PlayMemories Home“.



Importování snímků
z fotoaparátu



Přehrávání
importovaných snímků



U Windows, jsou také k dispozici následující funkce.



Prohlížení
snímků na
kalendářích



Tvorba
videodisků



Odesílání snímků
do síťových služeb

Sdílení snímků na
„PlayMemories Online“



💡 Instalace „PlayMemories Home“

„PlayMemories Home“ můžete nainstalovat z následujících URL:
www.sony.net/pm/

Poznámky

- Pro instalaci „PlayMemories Home“ je třeba internetové připojení.
- Pro používání „PlayMemories Online“ nebo jiných síťových služeb je třeba internetové připojení. „PlayMemories Online“ nebo jiné síťové služby nemusí být k dispozici v některých zemích nebo regionech.
- Pro aplikace Mac viz následující URL:
<http://www.sony.co.jp/imsoft/Mac/>
- Pokud byla již aplikace „PMB (Picture Motion Browser)“ dodávána s modely prodávanými před rokem 2011 nainstalována ve vašem počítači, „PlayMemories Home“ ji přepíše a nainstaluje se. Použijte „PlayMemories Home“, aplikaci následující po „PMB“.

■ Instalace „PlayMemories Home“ do počítače.

1 Prostřednictvím internetového prohlížeče v počítači vyhledejte na následující stránku URL a pak klepněte na [Install] → [Run].

www.sony.net/pm/

2 Pro dokončení instalace se řiďte instrukcemi na obrazovce.

- Podrobnosti o „PlayMemories Home“ viz následující stránka podpory PlayMemories Home (pouze anglicky):

<http://www.sony.co.jp/pmh-se/>

💡 Přidávání dostupných funkcí do „PlayMemories Home“

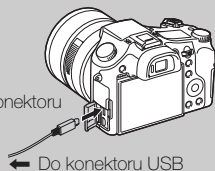

Když připojíte fotoaparát k počítači, lze k „PlayMemories Home“ přidávat funkce. Doporučujeme, abyste připojili fotoaparát k počítači, i když je „PlayMemories Home“ již instalován na vašem počítači.

Do
multikonektoru



CZ

Poznámky

- Neodpojujte kabel mikro USB (příložen) od fotoaparátu, když je zobrazena obrazovka činnosti nebo přístupu. Pokud to učiníte, mohlo by dojít k poškození dat.
- K odpojení fotoaparátu od počítače klepněte na  na hlavním panelu a pak klepněte na  (ikona odpojení). Pro Windows Vista klepněte na  na hlavním panelu.

Vlastnosti „Image Data Converter“

Následují příklady funkcí, které jsou dostupné při používání „Image Data Converter“.

- Snímky RAW lze editovat díky různým korektivním funkcím, například tónové křivky nebo ostrosti.
- Snímky můžete upravovat pomocí vyvážení bílé, jasu a kreativního stylu atd.
- Zobrazené a editované fotografie můžete uložit do počítače. Existují dva způsoby ukládání snímků RAW: uložit a ponechat jako data RAW nebo uložit ve formátu souboru pro víceúčelové použití.
- Snímky RAW/snímky JPEG pořízené tímto fotoaparátem můžete zobrazit a srovnávat.
- Snímky můžete srovnat do pěti úrovní.
- Můžete nastavit barevnou nálepku.

Instalace „Image Data Converter“

- 1 Stáhněte software z následující adresy URL a nainstalujte si jej do svého počítače.

Windows: <http://www.sony.co.jp/imsoft/Win/>

Mac: <http://www.sony.co.jp/imsoft/Mac/>

Prohlížení „Image Data Converter Guide“

Podrobnosti o používání „Image Data Converter“ viz „Image Data Converter Guide“.

- 1 Pro Windows:

Klepněte na [Start] → [All Programs] → [Image Data Converter] → [Help] → [Image Data Converter Ver.4].

Pro Mac:

Spusťte Finder → [Applications] → [Image Data Converter] → [Image Data Converter Ver.4] → V liště menu vyberte „Help“ → „Image Data Converter Guide“.

- Pro Windows 8, spusťte „Image Data Converter Ver.4.“ → V liště menu vyberte „Help“ → „Image Data Converter Guide“.
- Podrobnosti o „Image Data Converter“, můžete také najít v „Příručka“ (str. 2) fotoaparátu nebo na následující stránce podpory „Image Data Converter“ (pouze anglicky): <http://www.sony.co.jp/ids-se/>

Počet statických snímků a doba záznamu videoklipů



Počet statických snímků a doba záznamu videoklipů se mohou lišit v závislosti na podmínkách snímání a na paměťové kartě.

■ Statické snímky

 Velik. snímku]: L: 20M

Když je  Poměr stran] nastaven na [3:2]*

Kvalita \ Kapacita	2 GB
Standard	295 snímků
Jemné	170 snímků
Extra jemné	125 snímků
RAW & JPEG	58 snímků
RAW	88 snímků

* Když je  Poměr stran] nastaven na něco jiného než [3:2], můžete nahrát více snímků než je uvedeno výše. (Kromě toho, když je  Kvalita] nastavena na [RAW].)

■ Videoklipy

Tabulka níže uvádí přibližné maximální doby záznamu videoklipů. Jedná se o celkovou dobu pro všechny soubory videoklipů. Nepřetržité snímání je možné asi po 29 minut (limit specifikace přístroje). Maximální doba nepřetržitého nahrávání videa ve formátu MP4 (12M) je asi 15 minut (omezeno velikostí souboru 2 GB).

(h (hodiny), m (minuty))

Nast. záznamu \ Kapacita	2 GB
60i 24M(FX)/50i 24M(FX)	10 m
60i 17M(FH)/50i 17M(FH)	10 m
60p 28M(PS)/50p 28M(PS)	9 m
24p 24M(FX)/25p 24M(FX)	10 m
24p 17M(FH)/25p 17M(FH)	10 m
1440×1080 12M	15 m
VGA 3M	1 h 10 m

- Doba nahrávání videa se liší, protože fotoaparát je vybaven funkcí VBR (proměnlivou bitovou rychlostí), která automaticky nastaví obrazovou kvalitu podle scény snímání. Když nahráváte rychle se pohybující objekt, je snímek jasnější, ale doba záznamu je kratší, protože pro nahrávku je třeba více paměti.
Doba záznamu se také liší podle podmínek snímání, objektu nebo nastavení kvality a velikosti snímku.

Poznámky k používání fotoaparátu

Funkce zabudované v tomto fotoaparátu

- Tato příručka popisuje zařízení kompatibilní s 1080 60i a 1080 50i.
Pokud chcete ověřit, zda je fotoaparát zařízení kompatibilní s 1080 60i nebo 1080 50i, podívejte se, zda na spodní části fotoaparátu jsou následující značky.
Zařízení kompatibilní s 1080 60i: 60i
Zařízení kompatibilní s 1080 50i: 50i
- Tento fotoaparát je kompatibilní s videem formátu 1080 60p nebo 50p. Na rozdíl od standardních nahrávacích režimů, které nahrávají pomocí metody prokládání, tento fotoaparát používá při nahrávání progresivní metodu. Tím se zvyšuje rozlišení a poskytuje hladší a realističtější obraz.

Použití a péče

S přístrojem nezacházejte hrubě, nerozebírejte ho a neupravujte. Chraňte jej před nárazy nebo otřesy a dávejte pozor, abyste ho neupustili a nešlápli na něj. Zvláště opatrně zacházejte s objektivem.

Poznámky k nahrávání/přehrávání

- Než začnete fotografovat, vyzkoušejte si práci s fotoaparátem a ověřte si, že pracuje správně.
- Tento fotoaparát je navržen tak, aby byl odolný vůči prachu a vlhkosti, ale není odolný vůči vodě ani postříkání.
- Nemířte fotoaparátem do slunce ani jiného přímého světla. Mohli byste způsobit poruchu fotoaparátu.
- Jestliže dochází ke kondenzaci par, před použitím fotoaparátu ji odstraňte.
- Nevystavujte fotoaparát otřesům a úderům. Může to způsobit vadnou funkci a nebude třeba možné nahrávat snímky. Dále to může mít za následek nepoužitelné nahrávací médium nebo poškozená data snímků.

Nepoužívejte ani neukládejte fotoaparát na následujících místech

- Na extrémně horkém, chladném nebo vlhkém místě
Na místech, jako je automobil zaparkovaný na slunci, se může deformovat tělo fotoaparátu a to může způsobit jeho poruchu.
- Ukládání na přímém slunci nebo blízko topného tělesa
Tělo fotoaparátu se může zbarvit nebo deformovat a to může způsobit poruchu.
- Na místech vystavených silným vibracím
- V blízkosti míst se silnými rádiovými vlnami, zářením nebo magnetismem.
Fotoaparát by pak nemusel správně nahrávat nebo přehrávat snímky.
- Na písčítých nebo prašných místech
Dbejte, aby do fotoaparátu nepronikl písek nebo prach. Může dojít k poruše funkčnosti, v některých případech neopravitelné.

Objektiv Carl Zeiss

Fotoaparát je vybaven objektivem Carl Zeiss schopným reprodukovat ostré obrazy s vynikajícím kontrastem. Objektiv pro tento fotoaparát byl vyroben certifikovaným systémem zaručujícím prvotřídní kvalitu Carl Zeiss v souladu s normami jakosti Carl Zeiss v Německu.

CZ

Poznámky o displeji, elektronickém hledáčku a objektivu.

- Displej a elektronický hledáček se vyrábějí za použití extrémně přesné technologie a více než 99,99% pixelů je efektivních k použití. Na displeji a elektronickém hledáčku se však mohou objevovat malé černé a nebo jasné (bílé, červené, modré nebo zelené) tečky. Tyto tečky vznikají běžně ve výrobě a nijak neovlivňují nahrávání.
- Dávejte pozor, aby se vám do pohybujícího se objektivu nedostaly prsty nebo jiné předměty.

Poznámky o snímání s hledáčkem

Tento fotoaparát je vybaven organickým elektroluminiscenčním hledáčkem s vysokým rozlišením a vysokým kontrastem. Tento hledáček má široký zorný úhel a dlouhou vzdálenost výstupní pupily. Tento fotoaparát je konstruován tak, že poskytuje hledáček, do kterého se dobře a pohodlně dívá, protože vhodně kombinuje různé prvky.

- V rozích hledáčku může být snímek trochu zkreslený. Nejedná se o poruchu. Když chcete zkontrolovat všechny detaily celkové kompozice, můžete také použít displej LCD.
- Když pohybujete fotoaparátem a současně se přitom díváte do hledáčku nebo pohybujete očima, obraz v hledáčku může být zkreslený nebo se může měnit jeho barva. To je charakteristika objektivu nebo zobrazovacího zařízení a nejedná se o poruchu. Když pořizujete snímek, doporučujeme, abyste se dívali do středu hledáčku.

Poznámky k blesku

- Nedržte fotoaparát za blesk a nepracujte s ním velkou silou.
- Pokud se do otevřeného blesku dostane voda, prach nebo písek, může dojít k poruše.
- Dávejte pozor, abyste si při zatlačování blesku nepřivřeli prst.

Teplota fotoaparátu

Fotoaparát a akumulátor se mohou při delším používání velmi zahřát, ale nejedná se o závadu.

Ochrana před přehřátím

Vlivem teploty fotoaparátu a akumulátoru možná nebudete moci nahrávat video nebo může dojít k automatickému vypnutí fotoaparátu, což slouží k ochraně přístroje.

Předtím, než dojde k vypnutí napájení nebo když již nebude možné nahrávat video, se na displeji zobrazí hlášení. V takovém případě ponechejte napájení vypnuto a počkejte, dokud teplota fotoaparátu a akumulátoru neklesne. Pokud zapnete napájení, aniž byste nechali fotoaparát a akumulátor dostatečně vychladnout, napájení se může zase vypnout a vy nebudete moci nahrávat video.

Nabíjení akumulátoru

Pokud nabíjíte akumulátor, který se po delší dobu nepoužíval, možná ho nepůjde nabít na správnou kapacitu.

To je způsobeno vlastnostmi akumulátoru a nejedná se o závadu. Akumulátor nabijte znovu.

Varování k autorským právům

Televizní programy, filmy, videokazety a další materiály mohou být chráněny autorskými právy. Neautorizované nahrávání takových materiálů může být v rozporu s ustanoveními zákonů na ochranu autorských práv.

Žádná záruka v případě poškozeného obsahu nebo poruch při nahrávání

Sony nemůže poskytnout záruku na situace, kdy selže nahrávání nebo se ztratí či poškodí nahraný obsah kvůli poruše fotoaparátu nebo nahrávacího média atd.

Čištění krytu fotoaparátu

Kryt fotoaparátu otřete jemně navlhčeným měkkým hadříkem, pak otřete do sucha. Pro předcházení poškození povrchu nebo pouzdra:

- Na fotoaparát nepoužívejte chemikálie typu ředidel, benzínu, alkoholu, jednorázových čisticích ubrousků, repelentů, opalovacích krémů nebo insekticidů.

Údržba displeje

- Krém nebo pleťové mléko, které ulpí na displeji, může rozpustit jeho ochrannou vrstvu. Pokud se vám něco z toho dostane na displej, okamžitě to otřete.
- Násilné otírání ubrouskem nebo jinými materiály může poškodit ochrannou vrstvu.
- Pokud jsou na displeji otisky prstů nebo nečistoty, doporučujeme, abyste je jemně odstranili a pak displej očistili měkkým hadříkem.

Poznámky o bezdrátové síti LAN

V případě ztráty nebo krádeže nebereme žádnou zodpovědnost za jakékoli škody způsobené neautorizovaným přístupem nebo neautorizovaným použitím destinací načtených do fotoaparátu.

Poznámky k likvidaci nebo předání fotoaparátu

Při likvidaci nebo předání fotoaparátu doporučujeme na ochranu osobních dat provést následující.

- Resetujte všechna nastavení fotoaparátu pomocí [Reset nastavení] (str. 27).
- Vymažte všechny registrované obličejové osoby z [Registrace obličejové] (str. 24).

CZ

Specifikace

Fotoaparát

[Systém]

Zobrazovací zařízení: 13,2 mm × 8,8 mm (typ 1,0) snímač Exmor R CMOS

Celkový počet pixelů fotoaparátu: Asi 20,9 megapixelu

Efektivní počet pixelů fotoaparátu: Asi 20,2 megapixelu

Objektiv: Objektiv Carl Zeiss Vario-Sonnar T* s transfokací 8,3×
f = 8,8 mm – 73,3 mm (24 mm – 200 mm (ekvivalentní filmu 35 mm))

F2,8

Při snímání videa (16:9):

26 mm – 212 mm*¹

Při snímání videa (4:3):

31 mm – 259 mm*¹

*¹ Když je [SteadyShot] nastaven na [Standardní]

SteadyShot: Optický

Expozice: Automatická expozice, priorita clony, priorita závěrky, ruční expozice, volba scény

Vyvážení bílé: Automatické, denní světlo, stín, oblačno, žárovky, zářivky (teplé bílé/chladné bílé/denní bílé/denní světlo), blesk, teplota barvy/barevný filtr, vlastní

Formát souboru:

Statické snímky: Kompatibilní s JPEG (DCF, Exif, MPF Baseline), RAW (formát Sony ARW 2.3), kompatibilní s DPOF

Videoklipy (formát AVCHD): Kompatibilní s formátem AVCHD Ver. 2.0

Video: MPEG-4 AVC/H.264
Audio: Dolby Digital 2ch, vybavený technologií Dolby Digital Stereo Creator

• Vyrobeno podle licence společnosti Dolby Laboratories.

Videoklipy (formát MP4):

Video: MPEG-4 AVC/H.264
Audio: MPEG-4 AAC-LC 2ch

Nahrávací médium: „Memory Stick PRO Duo“, „Memory Stick Micro“, karty SD, paměťové karty microSD

Blesk: Rozsah blesku (citlivost ISO (doporučený index expozice) nastavena na Auto): Asi 1,0 m až 10,2 m

[Vstupní a výstupní konektory]

Konektor HDMI: Mikro konektor HDMI

Multikonektor*: Spojení USB
Spojení USB: Hi-Speed USB (USB 2.0)

Konektor mikrofonu: Minikonektor stereo Ø 3,5 mm

Konektor pro sluchátka:

Minikonektor stereo Ø 3,5 mm

* Podporuje zařízení kompatibilní s mikro USB.

[Hledáček]

Typ: Elektronický hledáček

Celkový počet bodů:

1 440 000 bodů

Pokrytí rámečku: 100%

Zvětšení: 0,70 × (ekvivalentní
s formátem 35 mm) objektiv
50 mm nekonečno, -1 m^{-1}
(dioptrie)

Oční bod: Asi 23 mm od očnice,
21,5 mm od rámečku očnice při
 -1 m^{-1} (dioptrie)

Dioptrická korekce:

$-4,0 \text{ m}^{-1}$ až $+3,0 \text{ m}^{-1}$ (dioptrie)

[Displej]

LCD displej:

7,5 cm (typ 3,0) podsvícení TFT

Celkový počet bodů:

1 228 800 bodů

[Napájení, všeobecné]

Napájení: Nabíjecí blok

akumulátorů NP-FW50, 7,2 V

Síťový adaptér AC-UB10/
UB10B/UB10C/UB10D, 5 V

Spotřeba energie:

Asi 2,1 W (při snímání
s displejem LCD)

asi 2,7 W (při snímání
s hledáčkem)

Provozní teplota: 0 °C až 40 °C

Skladovací teplota: -20 °C až $+60 \text{ °C}$

Rozměry (vyhovující CIPA):

129,0 mm × 88,1 mm × 102,2 mm
(š/v/h)

Hmotnost (vyhovující CIPA) (asi):

813 g (včetně bloku
akumulátorů NP-FW50,
„Memory Stick PRO Duo“)

Mikrofon: Stereofonní

Reproduktor: Monaurální

Exif Print: Kompatibilní

PRINT Image Matching III:

Kompatibilní

[Bezdrátová síť LAN]

Podporovaný standard: IEEE

802.11 b/g/n

Frekvence: 2,4 GHz

Podporované bezpečnostní
protokoly: WEP/WPA-PSK/
WPA2-PSK

Způsob konfigurace: WPS (Wi-Fi
Protected Setup) / ruční

Způsob přístupu: Režim
infrastruktury

NFC: Kompatibilní s NFC Forum
Type 3 Tag

Síťový adaptér AC-UB10/ UB10B/UB10C/UB10D

Požadavky napájení: AC 100 V až
240 V, 50 Hz/60 Hz, 70 mA

Výstupní napětí: DC 5 V, 0,5 A

Provozní teplota: 0 °C až 40 °C

Skladovací teplota: -20 °C až $+60 \text{ °C}$

Rozměry (asi):

50 mm × 22 mm × 54 mm (š/v/h)

Nabíjecí blok akumulátorů NP-FW50

Typ akumulátoru: Lithium-iontové
akumulátory

Maximální napětí: DC 8,4 V

Jmenovité napětí: DC 7,2 V

Maximální nabíjecí napětí: DC 8,4 V

Maximální nabíjecí proud: 1,02 A

Kapacita: Běžně 7,7 Wh
(1 080 mAh)

Minimálně 7,3 Wh (1 020 mAh)

Maximální rozměry (asi):

31,8 mm × 18,5 mm × 45 mm
(š/v/h)

Změna provedení a parametrů bez
upozornění je vyhrazena.

CZ

CZ
37

Ochranné známky

- Následující značky jsou ochranné známky společnosti Sony Corporation.
Cyber-shot, „Cyber-shot“, „Memory Stick XC-HG Duo“, „Memory Stick PRO Duo“, „Memory Stick PRO-HG Duo“, „Memory Stick Duo“, „Memory Stick Micro“, „PlayMemories Home“, logo „PlayMemories Home“, „PlayMemories Online“, logo „PlayMemories Online“, „PlayMemories Mobile“, logo „PlayMemories Mobile“
- „AVCHD Progressive“ a logotyp „AVCHD Progressive“ jsou ochranné známky společností Panasonic Corporation a Sony Corporation.
- Dolby a symbol dvojitého D jsou ochranné známky Dolby Laboratories.
- Termíny HDMI a HDMI High-Definition Multimedia Interface a logo HDMI jsou registrované ochranné známky společnosti HDMI Licensing LLC v USA a dalších zemích.
- Windows je registrovaná ochranná známka společnosti Microsoft Corporation v USA a dalších zemích.
- Mac je registrovaná ochranná známka Apple Inc.
- iOS je registrovaná ochranná známka společnosti Cisco Systems, Inc. a nebo jejích poboček v USA a určitých dalších zemích.
- iPhone a iPad jsou ochranné známky Apple Inc., registrované v USA a dalších zemích.
- Logo SDXC je ochrannou známkou společnosti SD-3C, LLC.

- Android, Google Play jsou ochranné známky Google Inc.
- Wi-Fi, logo Wi-Fi, Wi-Fi PROTECTED SET-UP jsou registrované ochranné známky Wi-Fi Alliance.
- Značka N je ochrannou známkou nebo registrovanou ochrannou známkou NFC Forum, Inc. v USA a dalších zemích.
- DLNA a DLNA CERTIFIED jsou ochranné známky Digital Living Network Alliance.
- Facebook a logo „f“ jsou ochranné známky nebo registrované ochranné známky Facebook, Inc.
- YouTube a logo YouTube jsou ochranné nebo registrované ochranné známky Google Inc.
- Eye-Fi je ochranná známka Eye-Fi, Inc.
- Tento návod obsahuje dále názvy systémů a produktů, které jsou většinou ochrannými nebo registrovanými ochrannými známkami svých autorů či výrobců. Znamky TM nebo [®] se v tomto návodu však neuvádějí ve všech případech.

Další informace o produktu a odpovědi na často kladené dotazy naleznete na našich internetových stránkách zákaznické podpory.

<http://www.sony.net/>

További információk a fényképezőgépről („Súgóútmutató”)



A „Súgóútmutató” egy interneten elérhető kézikönyv. Ebben megtalálhatja a fényképezőgép funkcióinak részletes ismertetését.

- ① A Sony támogatási oldalának elérése:
<http://www.sony.net/SonyInfo/Support/>
- ② Válassza ki az országot vagy régiót.
- ③ A támogatási oldalon keresse meg a fényképezőgép modellnevét.
 - A modellnév megtalálható a fényképezőgép alján.

A súgó megtekintése

A fényképezőgép beépített használati útmutatóval rendelkezik.

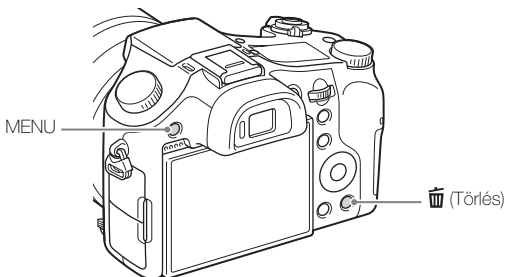

Beépített súgó

A fényképezőgép leírást jelenít meg a menüelemekről és a beállítási értékekről.

- ① Nyomja meg a MENU gombot vagy az Fn (Funkció) gombot.
- ② Válassza ki a kívánt elemet, majd nyomja meg a  (Törlés) gombot.

VIGYÁZAT

Tűz és áramütés veszélyének csökkentése érdekében ne tegye ki a készüléket eső vagy nedvesség hatásának.

FONTOS BIZTONSÁGI UTASÍTÁSOK -ŐRIZZE MEG ŐKET VESZÉLY A TŰZVESZÉLY VAGY AZ ELEKTROMOS ÁRAMKÜTÉS VESZÉLYÉNEK ELKERÜLÉSE ÉRDEKÉBEN PONTOSAN KÖVESSE A KÖVETKEZŐ UTASÍTÁSOKAT

HU

FIGYELEM!

| Akkumulátor

Ha nem megfelelően bánik az akkumulátorral, az felrobbanhat, tüzet, sőt a kikerülő vegyi anyag sérülést is okozhat. Tartsa szem előtt az alábbiakat.

- Ne szedje szét.
- Ne törje össze az akkumulátort, és óvja az ütéstől és az erős fizikai hatásoktól, többek között ne kalapálja, ne ejtse le, ne lépjen rá.
- Ne zárja rövidre az akkumulátor pólusait, és ügyeljen arra is, hogy érintkezőihez ne érjen fémtárgy.
- Óvja a 60 °C fölötti hőmérséklettől: ne tegye ki közvetlen napsugárzásnak, ne hagyja tűző napon parkoló gépkocsiban.
- Ne gyújtsa meg és ne dobja tűzbe.
- Ne használjon se sérült, se olyan lítium ion akkumulátort/elemet, amelyből folyik az elektrolit.
- Ügyeljen arra, hogy az akkumulátort eredeti Sony akkumulátortöltővel, illetve olyan készülékkel töltsen, amely fel tudja tölteni az akkumulátort.
- Kisgyerekektől elzárva tárolja az akkumulátort.
- Tartsa szárazon az akkumulátort.
- Az akkumulátort/elemet csak azonos típusú vagy a Sony által javasolt helyettesítő akkumulátorra/elemre cserélje.
- Az elhasználdott akkumulátort azonnal, a használati útmutatóban ismertetett módon dobja ki.

HU
3

| AC adapter

Az AC adapter használatakor használja a legközelebbi fali aljzatot. Ha a készülék használata közben valamilyen üzemzavart tapasztal, akkor azonnal húzza ki az AC adapter csatlakozódugóját a fali aljzataból.

Az európai vásárlók figyelmébe

| Megjegyzés az EU-s irányelveket követő országokban élő vásárlóink számára

Gyártó: Sony Corporation, 1-7-1 Konan Minato-ku Tokió, 108-0075 Japán
Európai uniós termékbiztonság: Sony Deutschland GmbH, Hedelfinger Strasse 61, 70327 Stuttgart, Németország



Alulírott, Sony Corporation nyilatkozom, hogy a WW808143 Digitális fényképezőgép megfelel a vonatkozó alapvető követelményeknek és az 1999/5/EC irányelv egyéb előírásainak. További információkat a következő weboldalon találhat:

<http://www.compliance.sony.de/>

| Megjegyzés

Ha statikus elektromosság vagy elektromágneses erőtér miatt az adatátvitel megszakad, indítsa újra az alkalmazást, vagy húzza ki, majd csatlakoztassa ismét az adatátviteli (USB stb.) kábelt.

Ezt a terméket bevizsgálták, és úgy találták, hogy az EMC előírásokban meghatározott korlátokon belül esik, ha 3 méternél rövidebb átviteltárossal használják.

Bizonyos frekvenciájú elektromágneses mezők e készülék kép- és hangminőségét befolyásolhatják.

I Feleslegessé vált elektromos és elektronikus készülékek hulladékként való eltávolítása (Használható az Európai Unió és egyéb európai országok szelektív hulladékgyűjtési rendszereiben)



Ez a szimbólum a készüléken vagy a csomagolásán azt jelzi, hogy a terméket ne kezelje háztartási hulladékként. Kérjük, hogy az elektromos és elektronikai hulladék gyűjtésére kijelölt gyűjtőhelyen adja le. A feleslegessé vált termék helyes kezelésével segít megelőzni a környezet és az emberi egészség károsodását, mely bekövetkezhetne, ha nem követi a hulladékkezelés helyes módját.



Az anyagok újrahasznosítása segít a természeti erőforrások megőrzésében. A termék újrahasznosítása érdekében további

információért forduljon a lakhelyén az illetékesekhez, a helyi hulladékgyűjtő szolgáltatóhoz vagy ahhoz az üzlethez, ahol a terméket megvásárolta.

I Feleslegessé vált elemek hulladékként való eltávolítása (Használható az Európai Unió és egyéb európai országok szelektív hulladékgyűjtési rendszereiben)



Ez a szimbólum az elemen vagy annak csomagolásán azt jelzi, hogy a terméket ne kezelje háztartási hulladékként.

Egyes elemeken vagy azok csomagolásán ez a szimbólum együtt szerepelhet a higany (Hg) vagy az ólom (Pb) vegyjelével akkor, ha az elem 0,0005%-nál több higanyt vagy 0,004%-nál több ólmot tartalmaz.

HU

Kérjük, hogy azt a használt elemek gyűjtésére kijelölt gyűjtőhelyen adja le. A feleslegessé vált elemek helyes kezelésével segít megelőzni a környezet és az emberi egészség károsodását, mely bekövetkezhetne, ha nem követi a hulladékkezelés helyes módját. Az anyagok újrahasznosítása segít a természeti erőforrások megőrzésében.

Olyan berendezéseknél alkalmazott elemeket, ahol biztonsági, teljesítményi, illetve adatok megőrzése érdekében elengedhetetlen az energiaellátás folyamatosságának biztosítása, csak az arra felkészült szerviz állomány cserélheti ki.

Beépített elem esetén, hogy biztosítható legyen az elem megfelelő kezelése, a termékének elhasználódásakor juttassa el azt az arra kijelölt elektromos és elektronikus hulladékgyűjtő pontra.

Minden más elem esetén kérjük, hogy tanulmányozza, milyen módon lehet biztonságosan az elemet a készülékből eltávolítani. Az elemet a használt elemek megfelelő begyűjtőhelyén adja le.

A termék újrahasznosítása érdekében további információért forduljon a lakhelyén az illetékesekhez, a helyi hulladékgyűjtő szolgáltatóhoz vagy ahhoz az üzlethez, ahol a terméket megvásárolta.

A csomag tartalmának ellenőrzése



A zárójelekben feltüntetett számok a darabszámot jelölik.

- Fényképezőgép (1)
- Újratölthető akkumulátoregység NP-FW50 (1)
- Micro-USB kábel (1)
- AC adapter AC-UB10/UB10B/UB10C/UB10D (1)
- Hálózati tápkábel (nem mellékelt tartozék az USA-ban és Kanadában) (1)
- Vállpánt (1)
- Objektívsapka (1)
- Lencsevédő ernyő (1)
- Papucskupak (1) (a fényképezőgépre szerelve)
- Szemkagyló (1) (a fényképezőgépre szerelve)
- Használati útmutató (ez az útmutató) (1)

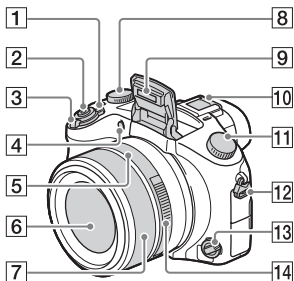

Részek azonosítása

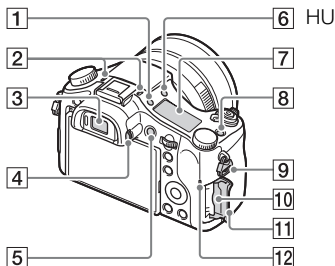

- 1 ON/OFF tápkapcsoló
 2 Exponálógomb
 3 Felvétel készítéséhez:
 W/T (zoom) kar
 Megtekintéshez:  (Index)
 kar/Lejátszás zoom kar
 4 Önkilódó jelzője/AF
 segédfény
 5 Rekesz mutató
 6 Lencse
 7 Kézi beállítógyűrű
 • Autofókusz módban
 zoomolhat a kézi
 beállítógyűrűvel. Kézi fókusz
 vagy Közvetlen kézi fókusz
 módban a fókuszot állíthatja a
 kézi beállítógyűrűvel.
 8 Expozíciókompenzáció tárcsa
 9 Vaku
 10 Több illesztőfelületű vakusín*

- 11 Üzemmodttárcsa
AUTO (Automata mód)/
P (Autom. Program)/
A (Rekesz elsőbbség)/
S (Zárseb elsőbbség)/
M (Kézi expozíció)/
1/2 (Memória behívás)/
 (Mozgókép)/
 (Panorámapásztázás)/
SCN (Jelenet)
 12 Fül a vállpánt számára
 13 Fókusz üzemmódtárcsa
 14 Rekeszállító gyűrű



- 1  (Kijelzőpanel
 megvilágítás) gomb
 2 Mikrofon
 3 Kereső
 4 Dioptriabeállító tárcsa
 5 MOVIE (Mozgókép) gomb
 6  (Vaku felnyitása) gomb
 7 Kijelzőpanel
 8 C (Felhasználói) gomb
 9 Fül a vállpánt számára

- 10** Memóriakártya-nyílás
- 11** Memóriakártya-fedél
- 12** Memóriaműködés-jelző

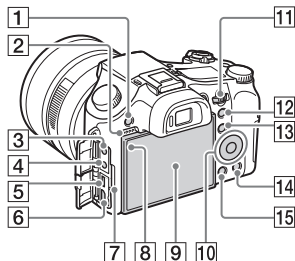

- 1** MENU gomb
- 2** Hangszóró
- 3** (Mikrofon) aljzat
 - Külső mikrofon csatlakoztatása esetén a fényképezőgép a belső mikrofonról a külső mikrofonra vált. Ha a külső mikrofon vezetékes tápellátású, akkor a fényképezőgép látja el tápfeszültséggel a mikrofont.
- 4** (Fejhallgató) aljzat
- 5** Többcélú csatlakozó
 - Támogatja a Micro-USB-kompatibilis eszközöket.
- 6** HDMI micro aljzat
- 7** Töltés lámpa
- 8** Fényérzékelő
- 9** LCD-képernyő

- 10** Vezérlőkerék
- 11** Vezérlőtárcsa
- 12** Felvétel készítéséhez: AEL (AE rögzítés) gomb
Megtekintéshez: ⊕ (Lejátszás zoom) gomb
- 13** Felvétel készítéséhez: Fn (Funkció) gomb
Megtekintéshez: ↵ (Küldés okostelefonra) gomb
- 14** 🗑️ (Törlés/Beépített sugó) gomb
- 15** ▶ (Lejátszás) gomb

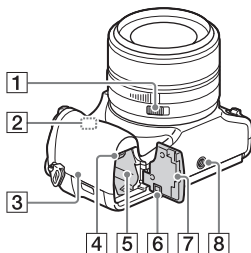

- 1** Rekesznyílás tolókapcsoló
 - Mozgóképek készítésekor állítsa a rekesznyílás tolókapcsolót OFF pozícióba. Ha módosítja a rekesznyílás értéket mozgóképek felvétele közben, és a rekesznyílás tolókapcsoló ON állásban van, a felvételen a rekeszállító gyűrű működésének zaja is hallható lesz.
- 2** Wi-Fi érzékelő (beépített)

3 N (N-jel)

- Ha NFC funkcióval rendelkező okostelefont csatlakoztat a fényképezőgéphez, ezt a jelet kell megérinteni.
- Az NFC (Near Field Communication; rövid hatósugarú kommunikáció) a rövid hatósugarú vezeték nélküli kommunikációs technológia egyik nemzetközi szabványa.

4 Akkumulátorkioldó kar

5 Akkumulátorbehelyező nyílás

- ### 6 Csatlakozólemez fedele
- Az AC-PW20 AC tápegység (külön megvásárolható) használata esetén van szükség erre. Helyezze a csatlakozólemez fedelét az akkumulátortartóba, majd bújtsa át az alábbi ábra szerint a kábelt a csatlakozólemez fedelén.

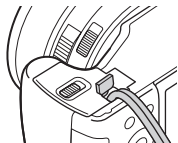

- Vigyázzon, nehogy a fedél lecsukásakor becsúpjék a vezetéket.

7 Akkumulátorfedél

8 Állványrögzítő furat

- Használjon olyan állványt, amelynek rögzítőcsavarja rövidebb 5,5 mm-nél. Különben nem lehet a fényképezőgépet az állványon megfelelően rögzíteni, és a fényképezőgép megsérülhet.

* Ha kíváncsi rá, hogy milyen kiegészítők csatlakoztathatók a több illesztőfelületű vakusínbe, látogasson el a területnek megfelelő Sony honlapra, vagy forduljon egy Sony forgalmazóhoz vagy a helyileg illetékes Sony szervizhez. Olyan kiegészítőket is használhat, amik kompatibilisek a tartozékpapucssal. Más gyártók kiegészítőivel a működés nem garantált.

ni Multi
Interface Shoe

Accessory Shoe

Az akkumulátoregység behelyezése

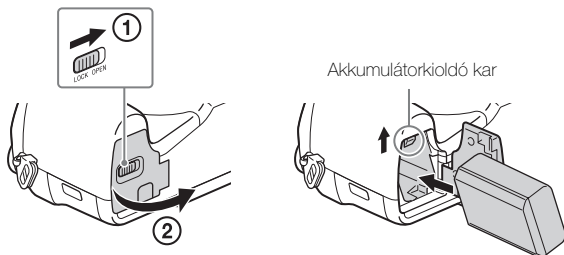

1 Nyissa fel a fedelet.

2 Helyezze be az akkumulátoregységet.

- Nyomja meg és tartsa lenyomva az akkumulátorkioldó kart, ahogy az ábrán látható. A behelyezés után ellenőrizze, hogy az akkumulátorkioldó kar a helyére záródott-e.
- Ha a fedelet nem megfelelően behelyezett akkumulátorral próbálja lezárni, a fényképezőgép károsodhat.

Az akkumulátoregység feltöltése

Az USA-beli és a kanadai vásárlóknak

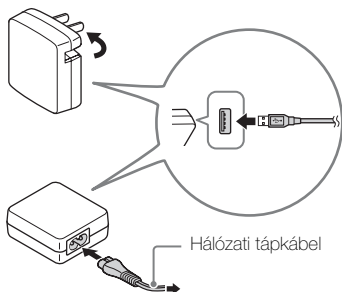

Az USA-n és Kanadán kívüli országok/régiók vásárlóinak

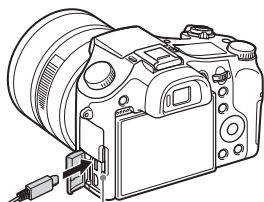

HU

1 Csatlakoztassa a fényképezőgépet az AC adapterhez (mellékelt) a micro-USB kábellel (mellékelt).

2 Csatlakoztassa az AC adaptert a fali aljzathoz.

A töltés lámpa narancssárga színnel kezd világítani, és megkezdődik a töltés.

- Az akkumulátor töltése közben kapcsolja ki a fényképezőgépet.
- Az akkumulátoregységet részlegesen töltött állapotból is feltöltheti.
- Ha a töltés lámpa villog és a töltés nem fejeződött be, vegye ki az akkumulátoregységet, majd helyezze vissza.

Megjegyzések

- Ha a fényképezőgépen a töltés lámpa villog, amikor az AC tápegység csatlakoztatva van a fényképezőgéphez és a fali aljzathoz, az azt jelzi, hogy a töltés átmenetileg szünetel, mert a hőmérséklet a javasolt működési tartományon kívül esik. Ha a hőmérséklet visszatér a megfelelő tartományba, a töltés folytatódik. Az akkumulátoregységet 10°C és 30°C környezeti hőmérséklet között javasoljuk feltölteni.
- Az akkumulátor kivezetéseinek bekoszolódása esetén előfordulhat, hogy nem tudja megfelelően feltölteni az akkumulátoregységet. Ilyen esetben a szennyeződést óvatosan, puha ruhával vagy vattapamaccsal finoman letörölve tisztítsa meg az akkumulátor kivezetéseinek környékét.
- Csatlakoztassa az AC adaptert (mellékelt) a legközelebbi fali aljzathoz. Ha az AC adapter használata közben valamilyen üzemzavart tapasztal, akkor azonnal húzza ki a csatlakozódugót a fali aljzathoz, leválasztva ezzel a tápfeszültségről.
- Ha a töltés befejeződött, húzza ki az AC adaptert a fali aljzathoz.
- Csak eredeti, Sony márkájú akkumulátoregységet, micro-USB kábelt (mellékelt) és AC adaptert (mellékelt) használjon.
- Ha a mellékelt AC tápegységgel van a fényképezőgép fali aljzathoz csatlakoztatva, felvétel/lejátszás közben a készülék áramellátása nem biztosított. Ha azt szeretné, hogy felvétel/lejátszás közben a készülék áramellátása biztosítva legyen, használjon AC-PW20 (külön megvásárolható) AC tápegységet.

■ Töltési idő (teljes töltés)

Az AC tápegység (mellékelt) használatával a töltési idő körülbelül 310 perc.

Megjegyzések

- A fent megadott töltési idő a teljesen kisütött akkumulátoregység töltési ideje 25°C-os hőmérsékleten. A töltés a használati feltételek és a körülmények függvényében hosszabb ideig is tarthat.

■ Feltöltés számítógéphez csatlakoztatással

Az akkumulátoregységet úgy is feltöltheti, hogy a fényképezőgépet egy számítógéphez csatlakoztatja a micro-USB kábellel.

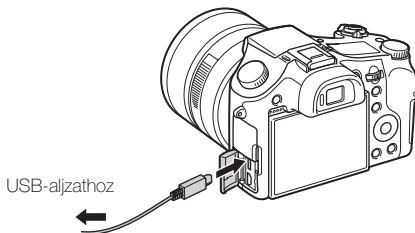

Megjegyzések

- A számítógépről való feltöltéssel kapcsolatban ügyeljen a következőkre:
 - Ha a fényképezőgép olyan hordozható számítógéphez csatlakozik, amely nincs a tápfeszültséghez csatlakoztatva, akkor feltöltés a hordozható számítógép akkumulátorát meríti. Ne töltsen túl hosszú ideig.
 - Ne kapcsolja be/ki a számítógépet, ne indítsa újra, és ne ébressze fel a számítógépet alvó üzemmódból, ha USB-kapcsolat van a számítógép és a fényképezőgép között. Ez a fényképezőgép üzemzavarát okozhatja. Mielőtt a számítógépet be-/kikapcsolná, újraindítaná vagy felébresztené alvó üzemmódból, váltsza le a fényképezőgépet a számítógépről.
 - Nincs garancia arra, hogy a feltöltés egyedi kialakítású vagy átépített számítógépről is működik.

HU

Az akkumulátor üzemidő, a rögzíthető és a lejátszható képek száma

		Akkumulátor használati idő	Képek száma
Fényképezés (állóképek)	LCD-képernyő	Kb. 210 perc	Kb. 420 kép
	Kereső	Kb. 170 perc	Kb. 340 kép
Jellemző mozgóképfelvétel	LCD-képernyő	Kb. 70 perc	—
	Kereső	Kb. 70 perc	—
Folyamatos mozgóképfelvétel	LCD-képernyő	Kb. 145 perc	—
	Kereső	Kb. 145 perc	—
Megtétekintés (állóképek)		Kb. 315 perc	Kb. 6300 kép

Megjegyzések

- A képek fent megadott száma teljesen feltöltött akkumulátoregység esetén érvényes. A rögzíthető képek száma a használat körülményeitől függően csökkenhet.
- Rögzíthető képek száma fényképezéskor az alábbi használati feltételek mellett:
 - Sony „Memory Stick PRO Duo” (Mark2) (külön megvásárolható) használata
 - Az akkumulátoregység használata 25°C-os környezeti hőmérsékleten.
 - A [Megjelen. minősége] beállítása [Normál]
- A „Fényképezés (állóképek)” szám meghatározása a CIPA szabványon alapul az alábbi feltételek között fényképezve. (CIPA: Camera & Imaging Products Association)
 - A DISP beállítása [Alapinf. Megjel.].
 - Fényképfelvétel minden 30. másodpercben.
 - A zoom felváltva kapcsolódik a W és a T végállapotok között.
 - A vaku minden második felvételnél villan.
 - A fényképezőgép tíz alkalmanként ki-, majd bekapcsol.
- A mozgóképek rögzítésére megadott percszám meghatározása a CIPA szabványon alapul az alábbi feltételek között készítve a felvételt:
 - [Rögzítési Beállít.]: 60i 17M(FH)/50i 17M(FH)
 - Jellemző mozgóképfelvétel: Az akkumulátor üzemidő meghatározása a felvétel többszöri elindításával és leállításával, zoomolással, ki-/bekapcsolással stb. történt.
 - Folyamatos mozgóképfelvétel: Az akkumulátor üzemidő meghatározása a lehető leghosszabb folyamatos felvétellel történt (29 perc), amit a MOVIE gomb újbóli megnyomásával folytattunk. Egyéb funkciókat – például zoomolást – nem használtunk.

Memóriakártya behelyezése (külön megvásárolható)

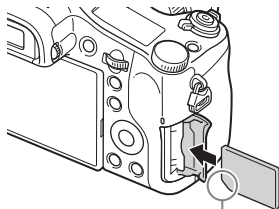
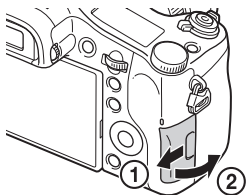

Ügyeljen rá, hogy a bevágott sark jó irányba nézzen.

1 Nyissa fel a fedelet.

2 Helyezze be a memóriakártyát (külön megvásárolható).

- Tolja be a memóriakártyát a bevágott sarkával olyan irányba, ahogy az ábrán látható, amíg a helyére nem kattann.

3 Csupkja le a fedelet.

HU

■ Használható memóriakártyák

	Memóriakártya	Fényképekhez	Mozgóképekhez
A	Memory Stick XC-HG Duo	✓	✓
	Memory Stick PRO Duo	✓	✓ (csak Mark2)
	Memory Stick PRO-HG Duo	✓	✓
B	Memory Stick Micro (M2)	✓	✓ (csak Mark2)
C	SD memóriakártya	✓	✓ (Class 4 vagy gyorsabb)
	SDHC memóriakártya	✓	✓ (Class 4 vagy gyorsabb)
	SDXC memóriakártya	✓	✓ (Class 4 vagy gyorsabb)
D	microSD memóriakártya	✓	✓ (Class 4 vagy gyorsabb)
	microSDHC memóriakártya	✓	✓ (Class 4 vagy gyorsabb)
	microSDXC memóriakártya	✓	✓ (Class 4 vagy gyorsabb)

- Ebben az útmutatóban a következő közös megnevezést használjuk a táblázatban felsorolt termékekre:

A: „Memory Stick PRO Duo”

B: „Memory Stick Micro”

C: SD kártya

D: microSD memóriakártya

Megjegyzések

- Ha „Memory Stick Micro” vagy microSD memóriakártyát használ a fényképezőgéphez, ügyeljen a megfelelő adapter használatára.

■ A memóriakártya/akkumulátoregység eltávolítása

Memóriakártya: A memóriakártya kiemeléséhez nyomja meg egyszer a memóriakártyát.

Akkumulátoregység: Csúsztassa el az akkumulátorkioldó kart. Ügyeljen, hogy ne ejtse le az akkumulátoregységet.

Megjegyzések

- Soha ne vegye ki a memóriakártyát/akkumulátoregységet, ha világít a memóriaműködés-jelző lámpa (7. oldal). Ez a memóriakártyán lévő adatok sérülését okozhatja.

Az óra beállítása

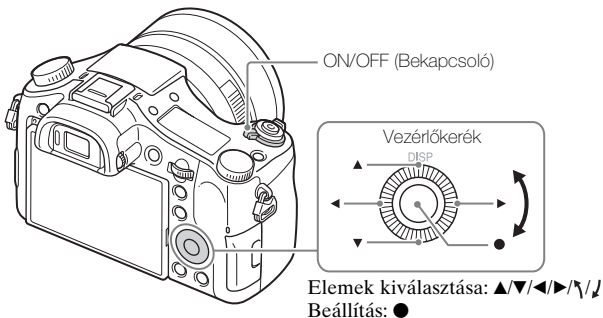

- 1 Állítsa a(z) ON/OFF tápkapcsolót ON állásba.
A fényképezőgép első bekapcsolásakor a dátumot és időt beállító képernyő jelenik meg.
 - Egy kis időbe telhet, míg a gép bekapcsol, és lehetővé teszi a működést.
- 2 Ellenőrizze, hogy a [Bevitel] van-e kijelölve a képernyőn, majd nyomja meg a ● gombot a vezérlőkeléken.
- 3 Válassza ki a kívánt földrajzi helyet a képernyőn megjelenő utasításokat követve, majd nyomja meg a ● gombot.
- 4 Adja meg a [Téli-nyári időszak], a [Dátum/Idő] és a [Dátum formátum] beállítást, majd nyomja meg a ● gombot.
 - A [Dátum/Idő] beállításnál a 12:00 AM jelentése éjfél, a 12:00 PM jelentése pedig dél.
- 5 Ellenőrizze, hogy a [Bevitel] van-e kijelölve, majd nyomja meg a ● gombot.

Fényképek és mozgóképek készítése

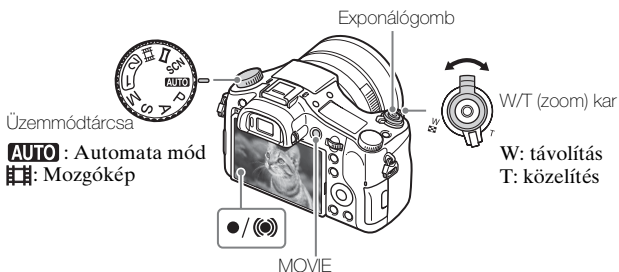

Fényképezéskor

- 1 Nyomja meg félig az exponálógombot, hogy fókuszáljon.
Amikor a kép a fókuszban van, sípolás hallható, és a ● vagy (●) jelzés világitani kezd.
- 2 Nyomja le teljesen az exponálógombot, és készítse el a felvételt.

Mozgókép készítésekor

- 1 A felvétel indításához nyomja le a MOVIE (Mozgókép) gombot.
 - A zoomarány módosításához használja a W/T (zoom) kart.
- 2 A felvétel leállításához nyomja meg ismét a MOVIE gombot.

Megjegyzések

- Ne húzza ki kézzel a vakut. Ez hibás működést okozhat.
- Mozgóképfelvételkor előfordulhat, hogy a felvételen a fényképezőgép működésének zaja is hallható, amikor a zoom funkció működik. Előfordulhat, hogy a felvétel végén a MOVIE gomb működésének zaja is hallható.
- Körülbelül 29 percnyi folyamatos mozgóképfelvétel készíthető, ha a környezeti hőmérséklet 25°C, és a fényképezőgép a gyári alapértékekre van beállítva. Ha a mozgóképfelvétel leáll, a MOVIE gombot ismét lenyomva újraindíthatja. A felvételi környezet hőmérsékletétől függően előfordulhat, hogy a fényképezőgép védelme érdekében a felvétel automatikusan leáll.

Képek megtekintése

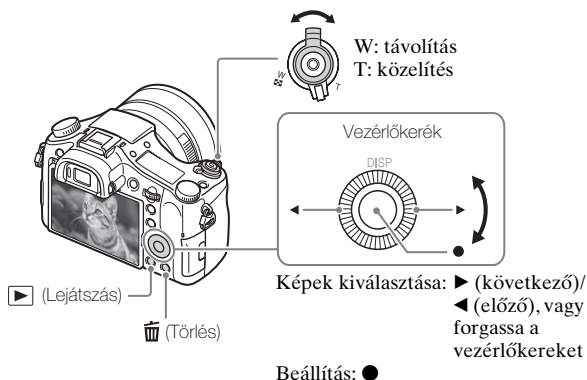

HU

1 Nyomja meg a ► (Lejátszás) gombot.

■ A következő/előző kép kiválasztása

Válasszon ki egy képet a ► (következő)/◄ (előző) gomb megnyomásával a vezérlőkereken vagy a vezérlőkerek elforgatásával. A mozgóképek megtekintéséhez nyomja meg a ● gombot a vezérlőkerek közepén.

■ Kép törlése

- ① Nyomja meg a  (Törlés) gombot.
- ② Válassza ki a [Töröl] lehetőséget a ▲ gombbal a vezérlőkeréken, majd nyomja meg a ● gombot.

■ Visszatérés fényképezéshez

Az exponálógombot félig nyomja le.

Egyéb funkciók bemutatása

A többi funkció a vezérlőkerék, a MENU gomb stb. használatával aktiválható.

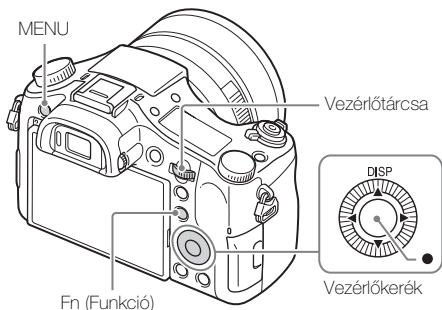

■ Vezérlőkerék

DISP (Tartalom megjelenít.): Lehetővé teszi a képernyő megjelenítési beállításainak módosítását.

● (Szem AF): A gomb megnyomása közben a készülék az alany szemére fókuszál. Fényképezéskor a ● gomb lenyomva tartása közben nyomja meg az exponáló gombot.

■ Fn (Funkció) gomb

Lehetővé teszi 12 funkció beprogramozását, és az eltárolt funkciók előhívását fényképezés közben.

- ① Nyomja meg az Fn (Funkció) gombot.
- ② A vezérlőkerék ▲/▼/◀/▶ gombjával válassza ki a kívánt funkciót.
- ③ A vezérlőkerék forgatásával válassza ki a beállítási értéket.



■ Vezérlőtárca



A vezérlőtárca forgatásával azonnal módosíthatja az egyes felvételi módok megfelelő beállításait.

■ Menütételek

(Felvétel beállítások)

 Képméret	Kiválaszthatja az állóképek méretét.
 Méretarány	Kiválaszthatja az állóképek méretarányát.
 Minőség	Beállíthatja az állóképek képminőségét.
Panoráma: Képméret	Kiválaszthatja a panorámaképek méretét.
Panoráma: Irány	Beállíthatja a panorámaképek felvételi irányát.
 Fájlformátum	Kiválaszthatja a mozgókép fájlformátumát.
 Rögzítési Beállít.	Kiválaszthatja a mozgóképfelvétel képkockájának méretét.
Képtovább.mód	Beállíthatja a képtovábbítási módot például folyamatos felvételhez.
Vaku üzemmód	Megadhatja a vaku beállításait.
Vaku kompenz.	Beállíthatja a vaku fényerejét.
Vörösszem cs.	A funkcióval csökkentheti a vaku használatakor fellépő vörösszemjelenséget.
Fókuszmező	Kiválaszthatja a fókuszálási területet.
 AF segédfény	Beállíthatja az AF segédfény funkció használatát, amely sötétben fényel segíti a fókuszálást.
ISO	Beállíthatja a fényérzékenységet.
ND Szűrő	Beállítja a fény mennyiséget csökkentő funkciót. Beállíthat kisebb zársebességet, csökkentheti a rekesznyílás értékét stb.
Fénymérési mód	Kiválaszthatja a fénymérési üzemmódot, amely meghatározza, hogy a fényképezőgép a tárgy mely részére mérjen az expozíció beállításakor.
Fehéregyensúly	Beállíthatja egy kép színtónusait.
DRO/Auto. HDR	Automatikusan kompenzálja a fényességet és a kontrasztot.

Saját beállít.	Kiválaszthatja a kívánt képfeldolgozási módot.
Kép effektus	A megkapó, művészi hatás eléréséhez kiválaszthatja a kívánt szűrő effektust.
Fókusznagyítás	Fényképezés előtt a kép kinagyításával ellenőrizheti a részleteken a fókuszt.
 Hosszú exp.z.cs	Beállíthatja 1/3 másodperces vagy lassabb zársebesség esetén a zajsökkentés feldolgozását.
 Nagy ISO zajcs.	Magas érzékenyséű fényképezésre állíthatja a zajsökkentés feldolgozását.
AF tartás	Beállíthatja a téma követésével a fókuszálást folytató funkciót.
Mosoly-/Arcfelism.	Kiválaszthatja, hogy a készülék érzékelje az alanyok arcát, és automatikusan megadjon különféle beállításokat. Beállítása esetén a zár automatikusan kiold, ha a fényképezőgép mosolyt érzékel.
 Sima bőr effektus	Beállíthatja a Sima bőr effektus használatát és a hatás erősségét.
 Auto. kompozíció	Arcok, közeli témák és a Követő AF funkcióval követett témák fényképezésekor a fényképezőgép elemzi a jelenetet, és a kompozíció javítása érdekében automatikusan kivágja a képet, és elment róla egy másolatot.
Automata mód	A fényképezéshez választhat Intelligens automatikus vagy Kiváló automatikus módot.
Jelenet	Kiválaszthatja a különféle helyszíni körülményeknek megfelelő, előre meghatározott beállításokat.
Mozgókép	Kiválaszthatja a tárgynak vagy effektusnak megfelelő expozíciós módot.
 SteadyShot	Fényképezéshez SteadyShot funkciót állít be. Csökkenti a kézben tartott fényképezőgéppel történő fényképezéskor a fényképezőgép beremegéséből adódó elmosódottságot.
 SteadyShot	A SteadyShot funkció beállítása mozgóképfelvételhez.



 Szintér	Módosíthatja a visszaadható színek tartományát.
 Auto. lassú expon.	A környezet fényerejéhez automatikusan alkalmazkodó zársebesség funkciójának beállítása.
Hangfelvétel	Beállíthatja, hogy mozgókép felvétele közben rögzítse-e a készülék a hangot.
Felvétel hangerő	A felvétel hangerejének beállítása mozgóképfelvétel közben.
Audio kimenet időz.	Beállítja az audiókimenet időzítését mozgóképfelvétel közben.
Szélzaj csökkentése	A funkcióval csökkenthető a mozgóképfelvételbe szűrődő szélzaj.
Memória	Eltárolhatja a kívánt üzemmódokat vagy fényképezőgép-beállításokat.

(Egyéni beállítások)

HU

Zebra	Csíkok megjelenítése a fényerő beállításához.
 MF segéd	Kézi fókuszálás közben nagyított képet jelenít meg.
Fókusz nagyítási idő	Beállíthatja, hogy a nagyított kép mennyi ideig legyen látható.
Rácsvonal	Beállíthatja, hogy rácsvonal jelenjen meg, ami lehetővé teszi a kép igazítását egy szabályos struktúrához.
Hangerő Megjel.	Beállítja, hogy megjelenítse-e a képernyőn a hangerőt.
Auto visszanéz.	Beállítja, hogy felvétel után az auto visszanézés megjelenítse a rögzített képet.
DISP Gomb	Beállíthatja, hogy a vezérlőkeréken lévő DISP gomb megnyomására milyen kijelzési üzemmódok legyenek választhatók.
Csúcsérték szint	Kézi fókuszálás esetén a fókusz tartományba eső rész körvonalának adott színnel való kiemelésére szolgál.

HU
23

Színcsúcsérték	Beállíthatja a csúcsérték funkcióhoz használt szint.
Súgó exp. beáll.-hoz	Beállítja, hogy megjelenjen a súgó, amikor a felvét elkészítés képernyőn módosulnak az expozíciós beállítások.
Élő Nézet Kijelzés	Beállítja, hogy megjelenjenek-e a beállítások, például az expozíció-kompenzáció kijelzése a kijelzőn.
 Élő AF	Beállítja, hogy a készülék végrehajtson-e automatikus fókuszálást, mielőtt az exponáló gombot félig lenyomják.
Zoom beállítás	Beállíthatja, hogy használni kívánja-e zoomoláskor a Tiszta kép zoom és a Digitális zoom funkciót.
FINDER/MONITOR	Beállíthatja a kereső és a képernyő közötti váltás módját.
 AEL beáll. e.gomb	Beállítja, hogy legyen-e AEL, amikor az exponáló gomb félig le van nyomva.
Exp.komp.beáll.	Beállíthatja, hogy érvényesüljön-e az expozíciókompenzációs érték a vakukompenzációnál.
Expozíció sorrend	Beállítja az expozícióorozat és a fehéregyensúly sorozat képsorrendjét.
Arc Regisztráció	Megadhatja vagy módosíthatja, hogy fókuszkövetés közben kinek az arca élvezzen elsőbbséget.
 Dátumot ír	Beállíthatja, hogy látható legyen-e a készítés dátuma a fényképen.
Funkció menü beáll.	Beállíthatja az Fn (Funkció) gomb megnyomására megjelenő funkciókat.
Egyéni gomb beállít.	A kívánt funkciót gombhoz vagy tárcsához rendeli.
Zoom funk. a gyűrűn	A kézi beállítógyűrű zoomolási funkciójának beállítására szolgál. Ha a [Lépés] lehetőséget választja, a zoompozíciót a fókusz távolság meghatározott fokozatára módosíthatja.

MOVIE gomb	Beállíthatja, hogy mindig aktív legyen-e a MOVIE gomb.
Tárcsa / Kerék zár	Beállíthatja, hogy felvételnél, az Fn gomb használatakor le legyen-e tiltva ideiglenesen a vezérlőtárcsa és a vezérlőkerék. A vezérlőtárcsát és a vezérlőkereket az Fn gomb lenyomva tartásával tilthatja le vagy engedélyezheti.

(Vezeték nélküli)

Küldés okostelefonra	Képek áttöltése okostelefonra megjelenítés céljából.
Küldés számítógépre	Képek biztonsági mentése egy hálózatra csatlakozó számítógépre.
Megtekintés TV-n	Hálózati kapcsolattal rendelkező TV-n tekinthet meg képeket.
Irányítás o.telefonnal	Állóképek készítése okostelefonról távvezérelve a fényképezőgépet.
Repülési mód	Beállítja, hogy az eszközzel ne lehessen vezeték nélküli kommunikációt folytatni.
WPS benyom	A WPS gomb megnyomásával a hozzáférési pont egyszerűen regisztrálható a fényképezőgéphez.
Csatlak. pont beállít.	A hozzáférési pont kézzel regisztrálható.
Eszköz nevét szerk.	Megváltoztathatja az eszköznevet, amely például a Wi-Fi Direct alatt megjelenik.
MAC cím megjelenít.	Megjeleníti a fényképezőgép MAC címét.
SSID/Jelsz. vissza.	SSID és jelszó visszaállítása okostelefonos kapcsolatnál.
Hálózat beáll. vissza.	Alaphelyzetbe állít minden hálózati beállítást.

(Lejátszás)

Töröl	Képet törölhet.
Megtekintő ü.mód	Beállítja, hogyan történjen a képek csoportosítása a lejátszáshoz.
Kép index	Egyszerre több képet jelenít meg.

Megjelenít. forgatása	Beállítja a felvétel képének lejátszási irányát.
Diabemutató	Diavetítést indíthat.
Forgatás	Képek elforgatása.
⊕ Kinagyít	Lejátszott képek nagyítása.
4K Állókép lejátszás	Állóképek kimenete 4K felbontásban HDMI csatlakozású 4K felbontású TV-hez.
Védelem	Zárolhatja a képeket.
Nyomt. Megadása	Nyomatási rendelés jelet adhat egy állóképhez.



(Beállítások)

Képernyő fényerő.	Beállíthatja a képernyő fényerősségét.
Kereső fényereje	Elektronikus kereső használata esetén beállítja az elektronikus kereső fényerősségét.
Kereső színhőmérés.	A kereső színhőmérsékletének beállítása.
Hangerő beállítások	Mozgóképlejátszás hangerejének beállítása.
Audió jelek	Beállíthatja a fényképezőgép által adott hangjelzéseket.
Feltöltési beállítások	Megadhatja Eye-Fi kártya használata esetére a fényképezőgép feltöltés funkciójának beállításait.
Mozaik elrend. menü	Kiválaszthatja, hogy a MENU gomb megnyomására mindig a mozaik elrendezésű menü jelenjen-e meg.
Ü.mód tárcsa sűgő	Be- vagy kikapcsolhatja az üzemmódtárcsa sűgő (a felvételi módok magyarázata) megjelenítését.
Törlés megerős.	Beállítja, hogy Törlés vagy Visszavonás legyen előre kijelölve a törlést megerősítő képernyőn.
Megjelen. minősége	A megjelenítési minőség beállítása.
Energiataak. ü.m. kez.	Beállíthatja a fényképezőgép automatikus kikapcsolásáig hátralévő idő hosszát.
PAL/NTSC választó (csak az 1080 50i-kompatibilis modellek esetében)	Az eszköz TV formátumának megváltoztatásával lehetséges a felvétel másik mozgóképfórmátumban.

Bemutató mód	Be- és kikapcsolhatja a mozgókép-lejátszási bemutatót.
HDMI felbontás	Beállíthatja, hogy milyen legyen a felbontás, ha a fényképezőgép HDMI TV-hez csatlakozik.
HDMI-VEZÉRLÉS	Lehetővé teszi, hogy a fényképezőgépet „BRAVIA” Sync kompatibilis TV-ről kezelje.
HDMI info. megjelen.	Kiválasztja, hogy HDMI-kompatibilis TV-hez csatlakoztatva megjelenítse-e a TV-re vonatkozó információkat.
USB csatlakozás	Beállíthatja az USB-csatlakozás módját.
USB LUN Beállítás	Az USB csatlakozás funkcióinak korlátozásával növeli a kompatibilitást.
 Nyelv	Kiválaszthatja a nyelvet.
Dát./Idő beáll.	Beállíthatja a dátumot és az időt, illetve a téli-nyári időszámítást.
Zóna beállítás	Beállíthatja a használat helyét.
Formázás	Megformázhatja a memóriakártyát.
Fájlszámozás	Beállíthatja az álló- és mozgóképekhez rendelt fájlnevek számozási módját.
Felv. mappa kiválasz.	Módosíthatja a képek tárolására kijelölt mappát.
Új mappa	Létrehozhat egy új mappát az álló- és mozgóképek (MP4) tárolására.
Mappanév	Beállíthatja az állóképek mappájának formátumát.
Képez. fájl helyreáll.	Helyreállíthatja a képkezelő fájlt, lehetővé téve a felvételt és a lejátszást.
Szab. tárhely megjel.	Megjelenítheti, hogy a memóriakártyán milyen hosszú mozgókép és hány darab állókép készítéséhez elég hely maradt.
Verzió	Megjelenítheti a fényképezőgép szoftverének verzióját.
Beállít. visszaállítása	Visszaállíthatja a beállítások alapértékét.

Az „PlayMemories Home” jellemzői

A „PlayMemories Home” szoftver lehetővé teszi, hogy álló- és mozgóképeket importáljon a számítógépre, és felhasználja őket. A „PlayMemories Home” szükséges, ha AVCHD mozgóképeket szeretne számítógépre importálni.



Képek importálása a fényképezőgépről



Importált képek lejátszása



Windows esetében a következő funkciók is elérhetők.



Képek megtekintése a naptárral



Mozgóképlemezek készítése



Képek feltöltése hálózati helyekre

Képek megosztása „PlayMemories Online” felhasználókkal



A „PlayMemories Home” telepítés

A „PlayMemories Home” a következő URL-ről telepíthető:
www.sony.net/pm/

Megjegyzések

- A „PlayMemories Home” telepítéséhez internetkapcsolat szükséges.
- A „PlayMemories Online” és más hálózati helyek használatához internetkapcsolat szükséges. Egyes országokban és térségekben a „PlayMemories Online” vagy más hálózati helyek nem érhetők el.
- Mac szoftverekkel kapcsolatban az alábbi URL címen tájékozódhat:
<http://www.sony.co.jp/imsoft/Mac/>
- Ha a 2011 előtti modellekhez mellékelt „PMB” (Picture Motion Browser) szoftver már telepítve lett a számítógépre, a „PlayMemories Home” program telepítése felül fogja írni. Használja a „PlayMemories Home” programot, a „PMB” utódját.

A „PlayMemories Home” telepítése számítógépre

1 A számítógép internetböngészőjével nyissa meg a következő URL-t, majd kattintson ide: [Install] → [Run].
www.sony.net/pm/

2 A telepítés végrehajtásához kövesse a képernyőn megjelenő utasításokat.

- A „PlayMemories Home” programmal kapcsolatos részleteket lásd az alábbi PlayMemories Home támogatási oldalon (csak angol nyelven):

<http://www.sony.co.jp/pmh-se/>

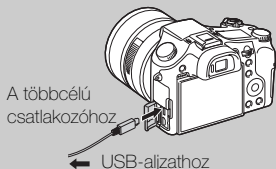

A „PlayMemories Home” szoftver bővítése választható funkciókkal

A fényképezőgép és a számítógép összekapcsolásakor a „PlayMemories Home” funkciókkal bővíthető. Ajánlatos a fényképezőgépet a számítógéphez csatlakoztatni akkor is, ha a „PlayMemories Home” már telepítve van a számítógépen.



HU

Megjegyzések

- Ne válassza le a micro-USB kábelt (mellékelt) a fényképezőgépről, amíg az eszköz kezelési vagy csatlakozási képernyője látható. Ellenkező esetben megsérülhetnek az adatok.
- A fényképezőgép számítógépről való leválasztásához kattintson a tálcán a  ikonra, majd a  (leválasztás) ikonra. Windows Vista esetében kattintson a tálcán a  ikonra.

Az „Image Data Converter” jellemzői

Alább felsorolunk példaként néhányat a „Image Data Converter” funkciói közül.

- A RAW képek több korrekciós funkcióval szerkeszthetők, így szerkeszthető például a tónusgörbe vagy az élesség.
- A képek módosíthatók a fehéregyensúly, a rekesznyílás, a Saját beállítás stb. alapján.
- A megjelenített és módosított állóképeket számítógépre mentheti. A RAW képek mentésének két módja van: a mentés RAW-adatként, illetve a mentés általános célú fájlformátumban.
- A fényképezőgéppel készült RAW képek/JPEG képek megjeleníthetők és összehasonlíthatók.
- A képek öt szinten rangsorolhatók.
- Beállíthatja a színcímket.

Az „Image Data Converter” telepítése

1 Töltse le a szoftvert az alábbi URL címről, majd telepítse a számítógépre.

Windows: <http://www.sony.co.jp/imsoft/Win/>

Mac: <http://www.sony.co.jp/imsoft/Mac/>

■ Az „Image Data Converter Guide” megjelenítése

Az „Image Data Converter” használatának részletes ismertetését az „Image Data Converter Guide” tartalmazza.

1 Windows esetében:

Kattintson ide: [Start] → [All Programs] → [Image Data Converter] → [Help] → [Image Data Converter Ver.4].

Mac esetében:

Indítsa el: Finder → [Applications] → [Image Data Converter] → [Image Data Converter Ver.4] → A menüsávon válassza a következőt: „Help” → „Image Data Converter Guide”.

- Windows 8 esetében indítsa el: „Image Data Converter Ver.4” → A menüsávon válassza a következőt: „Help” → „Image Data Converter Guide”.
- Az „Image Data Converter” programmal kapcsolatos részleteket lásd még: „Súgóútmutató” (2. oldal) vagy az alábbi „Image Data Converter” támogatási oldalon (csak angol nyelven):
<http://www.sony.co.jp/ids-se/>

HU

A fényképek száma és a felvehető mozgókép ideje



A készített képek száma és a felvételi idő változhat a fényképezés körülményeitől és a memóriakártyától függően.

Fényképek

 Képméret]: L: 20M

Ha a  Méretarány] beállítása [3:2]*

Minőség \ Tárfelkapacitás	2 GB
Normál	295 kép
Finom	170 kép
Extra finom	125 kép
RAW & JPEG	58 kép
RAW	88 kép

* Ha a  Méretarány] beállítása nem [3:2], akkor a fent feltüntetettől több képet lehet rögzíteni. (Kivéve ha a  Minőség] beállítása [RAW].)

Mozgóképek

Az alábbi táblázatban a maximális felvételi idők megközelítő értékei láthatók. Ezek az összes mozgóképfájl teljes idejére vonatkoznak. Folyamatos felvételt egyszerre körülbelül 29 percig készíthet (a termék műszaki adatai korlátozzák). MP4 (12M) formátumú mozgóképek esetében a maximális folyamatos felvételi idő körülbelül 15 perc (a 2 GB fájl méret korlátozza).

(h (óra), m (perc))

Tárfelkapacitás \ Rögzítési Beállít.	2 GB
60i 24M(FX)/50i 24M(FX)	10 m
60i 17M(FH)/50i 17M(FH)	10 m
60p 28M(PS)/50p 28M(PS)	9 m
24p 24M(FX)/25p 24M(FX)	10 m
24p 17M(FH)/25p 17M(FH)	10 m
1440×1080 12M	15 m
VGA 3M	1 h 10 m

- A mozgóképek lehetséges felvételi ideje változó, mert a fényképezőgép VBR (Variable Bit-Rate; változó bitsebességű) formátumot használ, ami a képminőséget automatikusan a felvett jelenethez igazítja. Gyorsan mozgó tárgy esetén a kép részletesebb lesz, de a maximális felvételi idő rövidebb, mert több memória kell a felvételhez.
A felvételi idő változhat a fényképezés körülményei, a tárgy és a képminőség/méret beállításainak függvényében is.

A fényképezőgép használatával kapcsolatos megjegyzések

A fényképezőgép funkciói

- Ez az útmutató az 1080 60i kompatibilis és az 1080 50i kompatibilis eszközöket ismerteti.

Ha ellenőrizni szeretné, hogy a fényképezőgép 1080 60i vagy 1080 50i kompatibilis eszköz-e, keresse a következő jeleket a fényképezőgép alján.

1080 60i kompatibilis eszköz: 60i

1080 50i kompatibilis eszköz: 50i

- A fényképezőgép kompatibilis az 1080 60p vagy 50p formátumú mozgóképekkel. A váltott soros módot használó normál felvételi üzemmódokkal ellentétben ez a fényképezőgép progresszív módú. Ez növeli a felbontást, és folyamatosabb, valóságosabb képet eredményez.

HU

Használat és gondozás

Bánjon óvatosan a készülékkel: ne szerelje szét, ne alakítsa át, és ne tegye ki túlzott fizikai igénybevételnek (pl. ütögetés, leejtés, rálépés). Különösen ügyeljen az objektív kezelésekor.

A felvétellel/lejátszással kapcsolatos megjegyzések

- A felvétel megkezdése előtt próbafelvétellel ellenőrizze a fényképezőgép hibátlan működését.
- A fényképezőgép por- és cséppálló, de nem fröccsenésálló és nem vízálló.
- Ne fordítsa a fényképezőgépet a nap vagy más fényes fényforrás felé. Ez a fényképezőgép hibás működését okozhatja.
- Ha pára csapódik le rá, a fényképezőgép használata előtt távolítsa el azt.
- Ne rázza vagy ütögetesse a fényképezőgépet. Ez meghibásodást okozhat, és előfordulhat, hogy nem tud képeket rögzíteni. Ezenkívül az adathordozó használhatatlanná válhat, vagy a képadatok sérülhetnek.

Ne használja/tárolja a fényképezőgépet az alábbi helyeken

- Különösen meleg, hideg vagy párák helyen
Például napon parkoló autóban a fényképezőgép burkolata deformálódhat, és ez hibás működéshez vezethet.
- Tárolás közvetlen napsugárzásnak kitéve vagy fűtőtest közelében
A fényképezőgép burkolata elszíneződhet vagy deformálódhat, és ez hibás működéshez vezethet.
- Erős rázkódásnak kitett helyen
- Erős rádióhullámokat gerjesztő, sugárzást kibocsátó vagy erősen mágneses helyek közelében. Ellenkező esetben a fényképezőgép nem rögzíti és nem játssza le hibátlanul a fényképeket.
- Homokos vagy poros helyen
Ügyeljen arra, nehogy homok vagy por kerüljön a fényképezőgépbe. Ez a fényképezőgép hibás működését okozhatja, ami néhány esetben nem javítható.

Carl Zeiss lencse

A fényképezőgép Carl Zeiss lencsével rendelkezik, mely éles képek kiváló kontrasztú visszaadására alkalmas. A fényképezőgép lencséje a németországi Carl Zeiss minőségi szabványok szerint, a Carl Zeiss által hitelesített minőségbiztosítási rendszer felügyeletével készült.

Megjegyzések a képernyővel, az elektronikus keresővel és az objektívvel kapcsolatban

- A képernyő és az elektronikus kereső rendkívül nagy pontosságú gyártástechnológiával készült, így a képpontok legalább 99,99%-a ténylegesen működőképes. Ennek ellenére néhány apró fekete és/vagy fényes (fehér, piros, kék vagy zöld színű) pont jelenhet meg a képernyőn és az elektronikus keresőben. Ezek a pontok a gyártási folyamat velejárói, és nem befolyásolják a felvétel minőségét.
- Vigyázzon, hogy az ujjá vagy más tárgyak ne akadjanak a működő objektívbe.

Megjegyzések a keresővel történő fényképezéssel kapcsolatban

A fényképezőgép nagy felbontású és kontrasztú szerves elektrolumineszcens keresővel van ellátva. Ennek a keresőnek nagy a látószöge és a pupillatávolsága. A fényképezőgép keresője kényelmes betekintést biztosít, különféle elemei összehangoltan működnek.

- A kereső sarkai közelében a kép enyhén torzulhat. Ez nem utal hibás működésre. Ha a teljes kompozíció minden részletét ellenőrizni szeretné, ehhez használhatja az LCD-képernyőt is.
- Ha a keresőbe tekintve pásztáz a fényképezőgéppel, vagy körbenéz, a kereső képe torzulhat vagy elszíneződhet. Ez a jelenség az objektív és a megjelenítő eszköz tulajdonságai miatt tapasztalható, és nem jelent hibás működést. Fényképezéskor ajánlatos a keresőben középre nézni.

Megjegyzések a vakuval kapcsolatban

- Ne emelje meg a fényképezőgépet a vakunál fogva, és vigyázzon, hogy ne érje a vakut nagyobb erőbehatás.
- Ha víz, por vagy homok kerül a felnyitott vakuba, az üzemzavart okozhat.
- Vigyázzon, hogy a vaku lenyomásakor ne legyen útban az ujjá.

A fényképezőgép hőmérsékletéről

A folyamatos használat következtében a fényképezőgép és az akkumulátor felmelegedhet. Ez azonban nem jelent hibás működést.

A túlmelegedés elleni védelemről

A fényképezőgép és az akkumulátor hőmérsékletétől függően előfordulhat, hogy nem tud mozgóképeket készíteni, vagy a fényképezőgép a saját védelme érdekében automatikusan kikapcsol.

Egy üzenet jelenik meg a képernyőn, mielőtt a gép kikapcsol, vagy amikor már nem tud több mozgóképet készíteni. Ilyenkor hagyja a fényképezőgépet kikapcsolva, és várjon, amíg a fényképezőgép és az akkumulátor hőmérséklete lecsökken. Ha anélkül kapcsolja be a fényképezőgépet, hogy az akkumulátor és maga a készülék kellőképpen lehűlt volna, akkor előfordulhat, hogy a fényképezőgép automatikusan újra kikapcsol, vagy nem tud mozgóképeket készíteni.

HU

Az akkumulátor feltöltéséről

Hosszabb ideje nem használt akkumulátor feltöltésekor előfordulhat, hogy az akkumulátort nem lehet a megfelelő kapacitására feltölteni.

Ez a jelenség az akkumulátor tulajdonságai miatt tapasztalható, és nem jelent hibás működést. Töltse fel újra az akkumulátort.

Szerzői jogokra vonatkozó figyelmeztetés

Televíziós műsorok, filmek, videoszalagok és egyéb anyagok szerzői jog által védettek lehetnek. Ilyen anyagok engedély nélküli felvétele a vonatkozó jogszabályokba ütközhet.

A felvételek sérüléséért, illetve a felvételi hibákért nem vállalunk felelősséget

A Sony nem vállal garanciát abban az esetben, ha a felvétel vagy a lejátszás elmaradása a készülék vagy az adathordozó stb. hibájából következik be.

A fényképezőgép felületének tisztítása

A fényképezőgép burkolatát puha, vízzel enyhén benedvesített ruhadarabbal tisztítsa, majd törölje meg egy száraz ruhadarabbal. Hogy megelőzze a külső felület vagy burkolat károsodását:

- Ne tegye ki a fényképezőgépet vegyszerek, pl. hígító, benzin, alkohol, eldobható törülköendő, rovarriasztó, napolaj vagy rovarölő szer hatásának.

A képernyő ápolása

- A képernyőn maradó kézkrém vagy testápoló feloldhatja annak bevonatát. Ha a képernyőre kerül, azonnal törölje le.
- A papírtörölővel vagy egyéb anyagokkal való erős dörzsölés károsíthatja a bevonatot.
- Ha ujjlenyomatossá vagy szennyezetté válik, akkor a szennyeződést óvatosan el kell távolítani, és a képernyőt puha ruhával tisztára kell törölni.

Megjegyzés a vezeték nélküli LAN funkcióval kapcsolatban

Semmilyen felelősséget nem vállalunk a fényképezőgéphez való jogosulatlan hozzáféréstől, a fényképezőgép jogosulatlan használatából, a célhelyek fényképezőgépben való betöltéséből, illetve az elvesztésből vagy lopásból eredő károkért.

Megjegyzés a fényképezőgép leselejtezésével vagy eladásával kapcsolatban

A személyes adatok védelme érdekében az eszköz eladásakor vagy leselejtezésekor a következőképpen járjon el.

- Állítsa vissza a fényképezőgép beállításait: [Beállít. visszaállítása] (27. oldal).
- Törölje a regisztrált arcokat a [Arc Regisztráció] menüpont alatt (24. oldal).

Minőségtanúsítás

Fényképezőgép

[Rendszer]

Képkalkotó eszköz: 13,2 mm × 8,8 mm (1,0-ás típus) Exmor R CMOS-érzékelő

A fényképezőgép összes képpontjának száma: Kb. 20,9 Megapixel

A fényképezőgép hasznos képpontjainak száma: Kb. 20,2 Megapixel

Linse: Carl Zeiss Vario-Sonnar T* 8,3× zoomos objektív
f = 8,8 mm – 73,3 mm (24 mm – 200 mm (35 mm-es filmnek megfelelő))
F2,8

Mozgóképek készítése közben (16:9): 26 mm – 212 mm*¹

Mozgóképek készítése közben (4:3): 31 mm – 259 mm*¹

*¹ Ha a [SteadyShot] beállítása [Normál]

SteadyShot: Optikai

Expozícióvezérlés: Automatikus expozíció, Rekesz elsőbbség, Zársebesség elsőbbség, Kézi expozíció, Jelenet

Fehéregyensúly: Automatikus, Nappali fény, Árnyék, Felhős, Izzólámpa, Fénycső (Meleg fehér/Hideg fehér/Nappali/Természetes), Vaku, Színhőmérséklet/Színzűrő, Egyéni

Fájlformátum:

Fényképek: JPEG (DCF, Exif, MPF Baseline) kompatibilis, RAW (Sony ARW 2.3 formátum), DPOF-kompatibilis
Mozgóképek (AVCHD formátum): Az AVCHD Ver. 2.0 formátumával kompatibilis
Videó: MPEG-4 AVC/H.264
Audio: Dolby Digital 2-csat., Dolby Digital Stereo Creator funkcióval

- Készült a Dolby Laboratories licence alapján.
Mozgóképek (MP4 formátum):
Videó: MPEG-4 AVC/H.264
Audio: MPEG-4 AAC-LC 2-csat.

Adathordozó: „Memory Stick PRO Duo”, „Memory Stick Micro”, SD kártyák, microSD memóriakártyák

Vaku: Vakutartomány (ISO-érzékenység (Ajánlott expozíciós index) automatikus beállításánál):
Kb. 1,0 m – 10,2 m

HU

[Bemeneti és kimeneti csatlakozók]

HDMI-csatlakozó: HDMI micro aljzat

Többcélu csatlakozó*:

USB-kommunikáció

USB-kommunikáció: Hi-Speed USB (USB 2.0)

Mikrofon aljzat: Ø 3,5 mm-es sztereó mini aljzat

Fejhallgató aljzat: Ø 3,5 mm-es sztereó mini aljzat

* Támogatja a Micro-USB-kompatibilis eszközöket.

[Kereső]

Típus: Elektronikus kereső

Összes képpont száma:

1 440 000 képpont

A kereső lefedettsége: 100%

Nagyítás: 0,70 × (35 mm-es formátummal egyenértékű) 50 mm-es objektívvel végtelennél, -1 m^{-1} (dioptria)

Szempont: Kb. 23 mm a szemkagylótól, 21,5 mm a szemkagylókerettől -1 m^{-1} (dioptria) esetén

Dioptriaállítás: $-4,0 \text{ m}^{-1} - +3,0 \text{ m}^{-1}$ (dioptria)

[Képernyő]

LCD-képernyő:

7,5 cm (3,0-s típus) TFT meghajtó

Összes képpont száma: 1 228 800 képpont

[Tápellátás, általános]

Áramellátás: Újratölthető akkumulátoregység NP-FW50, 7,2 V

AC adapter AC-UB10/UB10B/UB10C/UB10D, 5 V

Teljesítményfelvétel:

Kb. 2,1 W (felvétel LCD-képernyővel)

Kb. 2,7 W (felvétel keresővel)

Üzemi hőmérséklet: $0 \text{ °C} - 40 \text{ °C}$

Tárolási hőmérséklet:

$-20 \text{ °C} - +60 \text{ °C}$

Méretek (CIPA-kompatibilis):

129,0 mm × 88,1 mm × 102,2 mm (Szé/Ma/Mé)

Tömeg (CIPA-kompatibilis)

(körülbelül): 813 g (NP-FW50 akkumulátoregységgel, „Memory Stick PRO Duo” kártyával)

Mikrofon: Sztereó

Hangszóró: Mono

Exif Print: Kompatibilis

PRINT Image Matching III: Kompatibilis

[Vezeték nélküli LAN]

Támogatott szabvány: IEEE 802.11 b/g/n

Frekvencia: 2,4 GHz

Támogatott biztonsági protokollok:

WEP/WPA-PSK/WPA2-PSK

Konfigurációs mód: WPS (Wi-Fi Protected Setup) / kézi

Hozzáférési mód: Infrastruktúra mód

NFC: NFC Forum Type 3 Tag-kompatibilis

AC adapter AC-UB10/UB10B/ UB10C/UB10D

Tápfeszültség: 100 V – 240 V AC,
50 Hz/60 Hz, 70 mA

Kimeneti feszültség: 5 V DC, 0,5 A

Üzemi hőmérséklet: 0 °C – 40 °C

Tárolási hőmérséklet:

–20 °C – +60 °C

Méretetek (körülbelül):

50 mm × 22 mm × 54 mm

(Szé/Ma/Mé)

Újratölthető akkumulátoregység NP-FW50

Akkumulátor típusa: Lítium-ion
akkumulátor

Maximális feszültség: 8,4 V DC

Névleges feszültség: 7,2 V DC

Maximális töltőfeszültség: 8,4 V DC

Maximális töltőáram: 1,02 A

Tárkapacitás: Jellemzően 7,7 Wh

(1 080 mAh)

Legalább 7,3 Wh (1 020 mAh)

Maximális méretek (körülbelül):

31,8 mm × 18,5 mm × 45 mm

(Szé/Ma/Mé)

A formavilág és a műszaki adatok
előzetes bejelentés nélkül
változhatnak.

Védjegyek

- A következő jelzések a Sony Corporation védjegyei.
Cyber-shot, „Cyber-shot”, „Memory Stick XC-HG Duo”, „Memory Stick PRO Duo”, „Memory Stick PRO-HG Duo”, „Memory Stick Duo”, „Memory Stick Micro”, „PlayMemories Home”, „PlayMemories Home” logó, „PlayMemories Online”, „PlayMemories Online” logó, „PlayMemories Mobile”, „PlayMemories Mobile” logó
- Az „AVCHD Progressive” és az „AVCHD Progressive” logó a Panasonic Corporation és a Sony Corporation védjegye.
- A Dolby és a dupla D szimbólum a Dolby Laboratories védjegye.
- A HDMI, a HDMI High-Definition Multimedia Interface és a HDMI logó a HDMI Licensing LLC védjegye vagy bejegyzett védjegye az Egyesült Államokban és más országokban.
- A Windows a Microsoft Corporation bejegyzett védjegye az Egyesült Államokban és/vagy más országokban.
- A Mac az Apple Inc. bejegyzett védjegye.
- Az iOS a Cisco Systems, Inc. és/vagy leányvállalatai védjegye vagy bejegyzett védjegye az Egyesült Államokban és más országokban.
- Az iPhone és az iPad az Apple Inc. Egyesült Államokban és más országokban bejegyzett védjegye.
- Az SDXC logó az SD-3C, LLC védjegye.
- Az Android, Google Play a Google Inc. védjegye.

HU

- A Wi-Fi, a Wi-Fi logó és a Wi-Fi PROTECTED SET-UP a Wi-Fi Alliance bejegyzett védjegye.
- Az N-jel az NFC Forum, Inc. védjegye vagy bejegyzett védjegye az Egyesült Államokban és más országokban.
- A DLNA és a DLNA CERTIFIED a Digital Living Network Alliance védjegye.
- A Facebook és a „f” logó a Facebook, Inc. védjegye vagy bejegyzett védjegye.
- A YouTube és a YouTube logó a Google Inc. védjegye vagy bejegyzett védjegye.
- Az Eye-Fi az Eye-Fi, Inc. védjegye.
- Az útmutatóban előforduló egyéb rendszer- és terméknevek azok fejlesztőinek vagy gyártóinak védjegyei vagy bejegyzett védjegyei. Viszont a TM vagy az ® szimbólumok nem minden esetben jelennek meg az útmutatóban.

Az e termékkel kapcsolatos további információk és a gyakran feltett kérdésekre adott válaszok a Vevőszolgálat honlapján olvashatók.

<http://www.sony.net/>

Bližšie oboznámenie sa s fotoaparátom („Príručka pomoci“)



„Príručka pomoci“ je on-line príručka. Nájdete v nej uvedený podrobný návod na používanie mnohých funkcií tohto fotoaparátu.

- ① Pozrite si podpornú stránku Sony.
<http://www.sony.net/SonyInfo/Support/>
- ② Zvoľte svoju krajinu alebo región.
- ③ Na stránke podpory vyhľadajte názov modelu svojho fotoaparátu.
 - Skontrolujte názov modelu na spodnej strane vášho fotoaparátu.

Zobrazenie sprievodcu

Tento fotoaparát je vybavený zabudovaným sprievodcom s pokynmi.

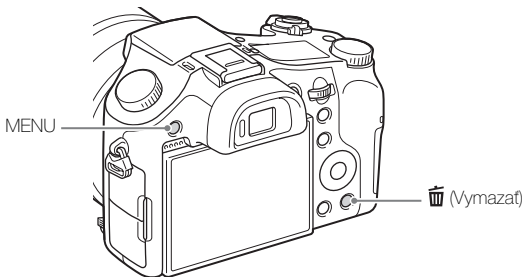

In-Camera Guide

Fotoaparát zobrazí vysvetlivky položiek MENU a hodnôt nastavení.

- ① Stlačte tlačidlo MENU alebo tlačidlo Fn (Funkcia).
- ② Zvoľte požadovanú položku a potom stlačte tlačidlo 🗑️ (Vymazať).

VÝSTRAHA

Aby ste znížili riziko vzniku požiaru alebo úrazu elektrickým prúdom, nevystavujte zariadenie dažďu ani vlhkosti.

DÔLEŽITÉ BEZPEČNOSTNÉ POKYNY – USCHOVAJTE TIETO POKYNY NEBEZPEČENSTVO TIETO POKYNY DÔSLEDNE DODRŽUJTE, ABY SA ZABRÁNILO NEBEZPEČENSTVU POŽIARU ALEBO ÚRAZU ELEKTRICKÝM PRÚDOM

POZOR

! Batéria

Pri nesprávnom zaobchádzaní s batériou môže vybuchnúť, spôsobiť požiar alebo i chemické popáleniny. Dodržiavajte nasledovné opatrenia.

- Batériu nerozoberajte.
- Batériu nedeformujte ani nevystavujte nárazom či silovému pôsobeniu, ako napríklad úderom, pádom alebo pošliapaniu.
- Batériu neskratujte a nedovoľte, aby sa kovové objekty dostali do styku s kontaktmi.
- Nevystavujte batériu vysokým teplotám nad 60 °C, ako napríklad na priamom slnečnom svetle alebo v aute zaparkovanom na slnku.
- Batériu nespáľujte ani neodhadzujte do ohňa.
- Nemanipulujte s poškodenými alebo tečúcimi lítium-iónovými batériami.
- Batériu nabíjajte pomocou pravej nabíjačky batérií od spoločnosti Sony alebo pomocou zariadenia na nabíjanie batérií.
- Batérie uchovávajte mimo dosahu malých detí.
- Batérie uchovávajte suché.
- Na výmenu používajte iba rovnaký alebo ekvivalentný typ batérie odporúčaný spoločnosťou Sony.
- Použitie batérie likvidujte promptne podľa pokynov.

SK

| Sieťový adaptér

Pri použití sieťového adaptéra použite najbližšiu sieťovú napájaciu zásuvku. Ak sa počas používania zariadenia vyskytne akákoľvek porucha činnosti, okamžite odpojte sieťový adaptér od sieťovej napájacej zásuvky.

Informácie pre európskych spotrebiteľov

| Poznámka pre zákazníkov v krajinách podliehajúcich smerniciam EÚ

Výrobca: Sony Corporation, 1-7-1 Konan Minato-ku, Tokyo, 108-0075 Japonsko
Zhoda podľa legislatívy EÚ: Sony Deutschland GmbH, Hedelfinger Strasse 61, 70327 Stuttgart, Nemecko



Sony Corporation týmto vyhlasuje, že digitálny fotoaparát WW808143 spĺňa základné požiadavky a všetky príslušné ustanovenia Smernice 1999/5/ES.

Podrobnosti získate na nasledovnej webovej adrese:

<http://www.compliance.sony.de/>

| Poznámka

Ak statická elektrina alebo elektromagnetické pole spôsobia prerušenie prenosu údajov (zlyhanie), reštartujte aplikáciu alebo odpojte a znovu pripojte komunikačný kábel (kábel USB atď.).

Tento výrobok sa vyskúšal a zistilo sa, že vyhovuje obmedzeniam stanoveným v smernici o elektromagnetickej kompatibilite pri používaní spojovacích káblov kratších ako 3 metre.

Elektromagnetické pole pri určitých frekvenciách môže na tomto zariadení ovplyvniť kvalitu obrazu a zvuku.

! Likvidácia starých elektrických a elektronických prístrojov (vzťahuje sa na Európsku úniu a európske krajiny so systémami oddeleného zberu)



Tento symbol na výrobku alebo na jeho obale znamená, že výrobok nesmie byť spracovávaný ako komunálny odpad. Musí sa odovzdať do príslušnej zberne na recykláciu elektrických a elektronických zariadení. Zaručením správnej likvidácie tohto výrobku pomôžete pri predchádzaní potenciálnych negatívnych dopadov na životné prostredie a na zdravie človeka, ktoré by mohli byť zapríčinené nevhodným zaobchádzaním s odpadmi z tohto výrobku.

Recyklovaním materiálov pomôžete zachovať prírodné zdroje.

Podrobnejšie informácie o recyklácii tohto výrobku vám na požiadanie poskytne miestny úrad, služba likvidácie komunálneho odpadu alebo predajňa, v ktorej ste si tento výrobok zakúpili.

! Zneškodňovanie použitých batérií (platí v Európskej únii a ostatných európskych krajinách so zavedeným separovaným zberom)



Tento symbol na batérii alebo obale znamená, že batéria dodaná s týmto výrobkom nemôže byť spracovaná s domovým odpadom. Na niektorých batériách môže byť tento symbol použitý v kombinácii s chemickými značkami. Chemické značky ortute (Hg) alebo olova (Pb) sú pridané, ak batéria obsahuje viac ako 0,0005% ortute alebo 0,004% olova.

Tým, že zaistíte správne zneškodnenie týchto batérií, pomôžete zabrániť potenciálne negatívne vplyvy na životné prostredie a ľudské zdravie, ktorý by v opačnom prípade mohol byť spôsobený pri nesprávnom nakladaní s použitou batériou. Recyklácia materiálov pomáha uchovávať prírodné zdroje.

V prípade, že výrobok, ktorý si z dôvodu bezpečnosti, výkonu alebo integrity údajov vyžaduje trvalé pripojenie zabudovanej batérie, túto batériu môže vymeniť iba kvalifikovaný personál.

Aby ste zaručili, že batéria bude správne spracovaná, odovzdajte tento výrobok na konci jeho životnosti na vhodnom zbernom mieste na recykláciu elektrických a elektronických zariadení.

V prípade všetkých ostatných batérií, postupujte podľa časti, ako vybrať bezpečne batériu z výrobku. Odovzdajte batériu na vhodnom zbernom mieste na recykláciu použitých batérií.

Ak chcete získať podrobnejšie informácie o recyklácii tohto výrobku alebo batérie, kontaktuje váš miestny alebo obecný úrad, miestnu službu pre zber domového odpadu alebo predajňu, kde ste výrobok zakúpili.

UPOZORNENIE

- NEBEZPEČENSTVO ÚRAZU ELEKTRICKÝM PRÚDOM. NEOTVÁRAŤ!
- POUŽÍVAŤ LEN NA SUCHÝCH MIESTACH.
- NEVYSTAVUJTE OHŇU!
- NEVYSTAVUJTE VYSOKÝM TEPLOTÁM (60°).
- NEROZOBERAŤ!
- NESKRATOVAŤ!

Kontrola dodaného príslušenstva



Číslo v zátvorkách uvádza počet kusov.

- Fotoaparát (1)
- Nabíjateľný akumulátor NP-FW50 (1)
- Mikro USB kábel (1)
- Sieťový adaptér AC-UB10/UB10B/UB10C/UB10D (1)
- Sieťový napájací kábel (nedodáva sa v USA a Kanade) (1)
- Remienok na rameno (1)
- Kryt objektívu (1)
- Slniečna clona objektívu (1)
- Kryt pätky (1) (pripevnený k fotoaparátu)
- Očnica (1) (pripevnená k fotoaparátu)
- Návod na používanie (tento manuál) (1)

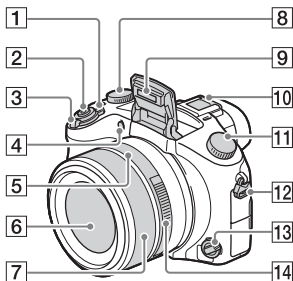
Popis jednotlivých částí



- 1 Hlavný vypínač ON/OFF (Napájanie)
 2 Spúšť
 3 Snímanie: Ovládač W/T (Zoom)
 Prezeranie: Ovládač  (Miniaturne náhľady)/
 Ovládač zoomu počas prehrávania
 4 Kontrolka samospúšte/Prisvetlenie
 5 Ukazovateľ clony
 6 Objektív
 7 Krúžok manuálneho ovládania
 • V režime automatického zaostrovania je možné nastaviť priblíženie pomocou krúžku manuálneho ovládania. V režime manuálneho zaostrovania alebo v režime priameho manuálneho zaostrovania sa zaostrenie dá nastaviť pomocou krúžku manuálneho ovládania.
 8 Ovládač korekcie expozície

- 9 Blesk
 10 Sánky pre rôzne rozhrania*
 11 Otočný prepínač režimov
AUTO (Auto Mode)/
P (Program Auto)/
A (Aperture Priority)/
S (Shutter Priority)/
M (Manual Exposure)/
1/2 (Memory recall)/
 (Movie)/
 (Sweep Panorama)/
SCN (Scene Selection)
 12 Háčik na remienok na rameno
 13 Otočný prepínač režimov zaostrovania
 14 Clonový krúžok

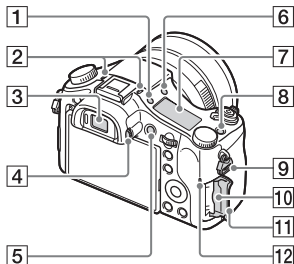

SK





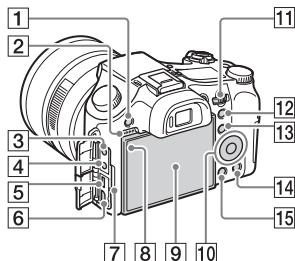

- 1 Tlačidlo  (Osvetlenie zobrazovacieho panela)
 2 Mikrofón
 3 Hľadáčik
 4 Ovládač dioptrickej korekcie
 5 Tlačidlo **MOVIE** (Videozáznam)

- 6** Tlačidlo ⚡ (Vysunutie blesku)
- 7** Zobrazovací panel
- 8** Tlačidlo C (Používateľské nastavenia)
- 9** Háčik na remienok na rameno
- 10** Slot pre pamäťovú kartu
- 11** Kryt pamäťovej karty
- 12** Kontrolka prístupu



- 1** Tlačidlo MENU
- 2** Reprodukotor
- 3** Konektor  (Mikrofón)
 - Keď je pripojený externý mikrofón, fotoaparát sa prepne z interného na externý mikrofón. Ak je externý mikrofón s napájaním po zasunutí, napájanie mikrofónu sa bude privádzať z fotoaparátu.
- 4** Konektor  (Slúchadlá)
- 5** Multifunkčný konektor
 - Podporuje zariadenia kompatibilné s mikro USB.
- 6** Mikrokonektor HDMI
- 7** Kontrolka nabíjania
- 8** Svetelný snímač
- 9** LCD displej
- 10** Ovládacie koliesko

- 11** Ovládací volič
- 12** Snímanie: Tlačidlo AEL (Uzamknutie automatickej expozície)
Prezeranie: Tlačidlo  (Priblíženie pri prehliadaní)
- 13** Snímanie: Tlačidlo Fn (Funkcia)
Prezeranie: Tlačidlo  (Send to Smartphone)
- 14** Tlačidlo  (Vymazať/In-Camera Guide)
- 15** Tlačidlo  (Prehrávanie)

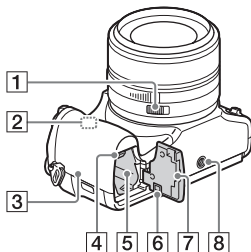

- 1** Vypínač klikania clony
 - Pri snímaní videozáznamov nastavte vypínač klikania clony do polohy OFF. Ak zmeníte hodnotu clony počas snímania videozáznamu s vypínačom klikania clony nastaveným do polohy ON, zaznamená sa zvuk clonového krúžku.
- 2** Snímač Wi-Fi (vstavaný)
- 3**  (Značka N)
 - Dotknite sa tejto značky, keď pripájate fotoaparát k smartfónu vybavenému funkciou NFC.

- NFC (Near Field Communication) je medzinárodný štandard technológie bezdrôtovej komunikácie s krátkym dosahom.

4 Páčka uvoľnenia akumulátora

5 Slot na vloženie batérie

6 Kryt spojovacej dosičky

Použite pri používaní sieťového adaptéra AC-PW20 (predáva sa osobitne). Vložte spojovaciu dosičku do priestoru akumulátora a potom preveďte kábel cez kryt spojovacej dosičky tak, ako je to znázornené nižšie.

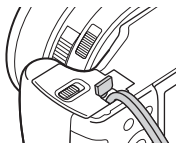

- Uistite sa, že pri zatváraní krytu nedôjde k priškripeniu kábla.

7 Kryt akumulátora

8 Otvor na pripavenie statívu

- Použite statív so skrutkou kratšou ako 5,5 mm. Inak fotoaparát nebude možné bezpečne upevniť a mohol by sa poškodiť.

* Podrobnosti o kompatibilnom príslušenstve pre sánky pre rôzne rozhrania nájdete na webovej stránke Sony, alebo si ich vyžiadajte od svojho miestneho predajcu výrobkov značky Sony alebo od miestneho autorizovaného servisného strediska spoločnosti Sony. Môžete používať aj príslušenstvo, ktoré je kompatibilné so sánkami pre príslušenstvo. Činnosť s príslušenstvom od iných výrobcov nie je zaručená.

mi Multi
Interface Shoe

Accessory Shoe

SK

Vkladanie akumulátora

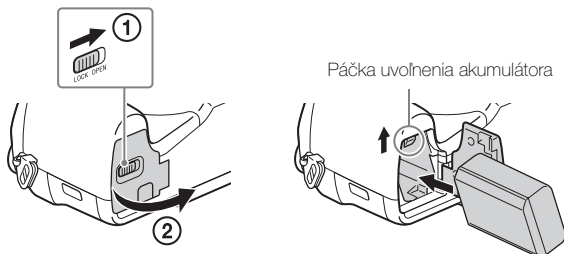

1 Otvorte kryt.

2 Vložte akumulátor.

- Pri stlačenej páčke uvoľnenia akumulátora vložte akumulátor tak, ako je to uvedené na obrázku. Uistite sa, že sa páčka uvoľnenia akumulátora po vložení akumulátora zaistí.
- Zatváranie krytu pri nesprávne vloženom akumulátore môže fotoaparát poškodiť.

Nabitie akumulátora

Pre zákazníkov v USA a Kanade

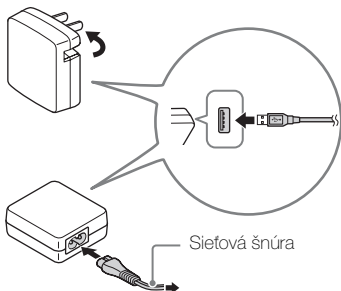

Pre zákazníkov z krajín/oblastí mimo USA a Kanady

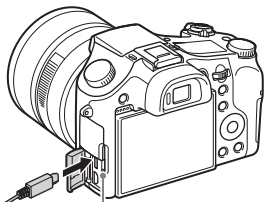

Kontrolka nabíjania

Svieti: Nabíja sa

Vyp: Nabíjanie je dokončené

Bliká:

Chyba nabíjania alebo sa nabíjanie dočasne pozastavilo, pretože sa fotoaparát nenachádza v rámci správneho rozsahu teplôt

1 Pripojte fotoaparát k sieťovému adaptéru (je súčasťou dodávky) pomocou mikro USB kábla (je súčasťou dodávky).

2 Sieťový adaptér pripojte k zásuvke sieťového napájania.

Kontrolka nabíjania sa rozsvieti oranžovou farbou a spustí sa nabíjanie.

- Počas nabíjania akumulátora vypnite fotoaparát.
- Akumulátor môžete nabíjať aj vtedy, keď je čiastočne nabitý.
- Keď kontrolka nabíjania bliká a nabíjanie nie je dokončené, vyberte a znova vložte akumulátor.

SK

Poznámky

- Ak kontrolka nabíjania na fotoaparáte bliká, keď je sieťový adaptér pripojený k elektrickej zásuvke, znamená to, že sa nabíjanie dočasne prerušilo, pretože je teplota mimo odporúčaného rozsahu. Keď sa teplota vráti do požadovaného rozsahu, nabíjanie sa obnoví. Akumulátor odporúčame nabíjať pri okolitej teplote 10°C až 30°C.
- Akumulátor sa nemusí účinne nabiť, ak je jeho časť s konektormi znečistená. V takomto prípade jemne utrite akýkoľvek prach pomocou mäkkej handričky alebo vatového tampónu tak, aby bola časť s konektormi akumulátora čistá.
- Sieťový adaptér (je súčasťou dodávky) pripojte k najbližšej zásuvke sieťového napájania. Ak sa počas používania sieťového adaptéra vyskytnú nesprávne činnosti, ihneď odpojte zástrčku od zásuvky sieťového napájania, aby sa odpojil zdroj napájania.
- Po dokončení nabíjania odpojte sieťový adaptér od zásuvky sieťového napájania.
- Používajte len originálne akumulátory, mikro USB kábel (je súčasťou dodávky) a sieťový adaptér (je súčasťou dodávky) značky Sony.
- Napájanie sa neprivádza počas snímania/prehrávania, ak je fotoaparát pripojený k elektrickej zásuvke pomocou dodaného sieťového adaptéra. Ak chcete privádzať napájanie do fotoaparátu počas snímania/prehrávania, použite sieťový adaptér AC-PW20 (predáva sa osobitne).

■ Doba nabíjania (úplné nabitie)

Nabíjací čas je približne 310 min. pomocou sieťového adaptéra (je súčasťou dodávky).

Poznámky

- Vyššie uvedená doba nabíjania platí pri nabíjaní úplne vybitého akumulátora pri teplote 25°C. V závislosti od podmienok používania a iných okolností sa nabíjanie môže aj predĺžiť.

■ Nabíjanie pomocou pripojenia k počítaču

Akumulátor je možné nabiť pripojením fotoaparátu k počítaču pomocou mikro USB kábla.

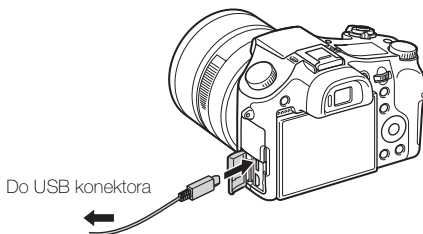

Poznámky

- Pri nabíjaní prostredníctvom počítača vezmite do úvahy nasledujúce body:
 - Ak sa fotoaparát pripojí k prenosnému počítaču, ktorý nie je pripojený k sieťovému napájaniu, úroveň nabitia akumulátora prenosného počítača klesne. Nabíjanie nevykonávajte dlhodobo.
 - Počítač nezapínajte/nevypínajte ani nereštartujte a neobnovujte jeho činnosť z kludového režimu, keď je fotoaparát pripojený k počítaču prostredníctvom USB rozhrania. To môže spôsobiť poruchu fotoaparátu. Pred zapnutím/vypnutím alebo reštartovaním počítača či obnovením jeho činnosti z kludového režimu odpojte fotoaparát od počítača.
 - Pri použití počítača zhotoveného na zákazku alebo upraveného počítača nie je nabíjanie zaručené.

SK

■ Výdrž akumulátora a počet záberov, ktoré je možné nasnímať a prezerat'

		Výdrž akumulátora	Počet záberov
Snímanie (statické zábery)	LCD displej	Približne 210 min.	Približne 420 záberov
	Hľadáčik	Približne 170 min.	Približne 340 záberov
Typické snímanie videozáznamu	LCD displej	Približne 70 min.	—
	Hľadáčik	Približne 70 min.	—
Nepretržité snímanie videozáznamu	LCD displej	Približne 145 min.	—
	Hľadáčik	Približne 145 min.	—
Prezeranie (statické zábery)		Približne 315 min.	Približne 6300 záberov

Poznámky

- Vyššie uvedený počet záberov platí pri plne nabitom akumulátore. Počet záberov sa môže znížiť v závislosti od podmienok pri používaní.
- Počet záberov, ktoré je možné nasnímať, platí pre snímanie za nasledujúcich podmienok:
 - Použitie pamäťovej karty „Memory Stick PRO Duo“ (Mark2) od spoločnosti Sony (predáva sa osobitne)
 - Akumulátor sa používa pri teplote okolia 25°C.
 - [Display Quality] je nastavená na [Standard]
- Táto hodnota pre „Snímanie (statické zábery)“ vyplýva zo štandardu CIPA, pričom platí pre snímanie za nasledujúcich podmienok: (CIPA: Camera & Imaging Products Association)
 - DISP je nastavené na [Display All Info.].
 - Snímanie každých 30 sekúnd.
 - Zoom sa striedavo prepína medzi koncovými hodnotami W a T.
 - Blesk blyсне pri každom druhom zábere.
 - Napájanie sa vypína a zapína po každom desiatom zábere.
- Počty minút pre snímanie videozáznamu vyplývajú zo štandardu CIPA, pričom platia pre snímanie za nasledujúcich podmienok:
 - [Record Setting]: 60i 17M(FH)/50i 17M(FH)
 - Typické snímanie videozáznamu: Výdrž akumulátora na základe opakovaného spúšťania/zastavovania snímania, používania zoomu, zapínania/vypínania, atď.
 - Nepretržité snímanie videozáznamu: Výdrž akumulátora na základe nepretrženého snímania až do dosiahnutia limitu (29 minút) a potom pokračovania opätovným stlačením tlačidla MOVIE. Ostatné funkcie, ako je napríklad používanie zoomu, sa nevyužívajú.

Vkladanie pamäťovej karty (predáva sa osobitne)

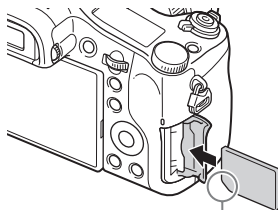
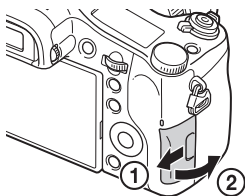

Uistite sa, že zrezaný roh smeruje správne.

1 Otvorte kryt.

2 Vložte pamäťovú kartu (predáva sa osobitne).

- Pamäťovú kartu so zrezaným rohom smerujúcim tak, ako je to uvedené na obrázku, vsúvajte, až kým nezacvakne na miesto.

3 Uzavrite kryt.

SK

■ Pamäťové karty, ktoré je možné použiť

	Pamäťová karta	Pre statické zábery	Pre videozáznamy
A	Memory Stick XC-HG Duo	✓	✓
	Memory Stick PRO Duo	✓	✓ (len Mark2)
	Memory Stick PRO-HG Duo	✓	✓
B	Memory Stick Micro (M2)	✓	✓ (len Mark2)
C	Pamäťová SD karta	✓	✓ (triedy 4 alebo rýchlejšia)
	Pamäťová SDHC karta	✓	✓ (triedy 4 alebo rýchlejšia)
	Pamäťová SDXC karta	✓	✓ (triedy 4 alebo rýchlejšia)
D	Pamäťová microSD karta	✓	✓ (triedy 4 alebo rýchlejšia)
	Pamäťová microSDHC karta	✓	✓ (triedy 4 alebo rýchlejšia)
	Pamäťová microSDXC karta	✓	✓ (triedy 4 alebo rýchlejšia)

- V tomto návode sú výrobky v tabuľke uvádzané pod nasledujúcim spoločným názvom:

A: „Memory Stick PRO Duo“

B: „Memory Stick Micro“

C: SD karta

D: Pamäťová microSD karta

Poznámky

- Pri použití pamäťových kariet „Memory Stick Micro“ alebo microSD s týmto fotoaparátom nezabudnite použiť vhodný adaptér.

■ Vybratie pamäťovej karty/akumulátora

Pamäťová karta: Zatlačením pamäťovej karty sa pamäťová karta vysunie.

Akumulátor: Posuňte páčku uvoľnenia akumulátora. Dajte pozor, aby vám pri manipulácii nevypadol akumulátor.

Poznámky

- Nikdy nevyberajte pamäťovú kartu/akumulátor, keď svieti kontrolka prístupu (str. 7). Môže to spôsobiť poškodenie údajov na pamäťovej karte.

Nastavenie hodín

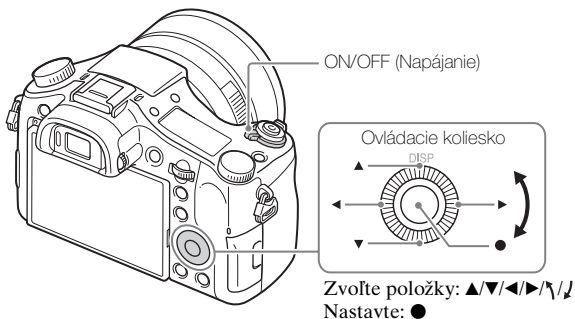

- 1** Nastavte vypínač ON/OFF (Napájanie) na ON.
Po prvom zapnutí fotoaparátu sa zobrazí nastavenie dátumu a času.
 - Môže trvať určitú dobu, kým sa zapne napájanie a je možné s fotoaparátom pracovať.
- 2** Skontrolujte, či je [Enter] zvolené na displeji a potom stlačte ● na ovládacom koliesku.
- 3** Zvoľte požadovanú zemepisnú polohu podľa pokynov na displeji a potom stlačte ●.
- 4** Nastavte [Daylight Savings], [Date/Time] a [Date Format] a potom stlačte ●.
 - Pri nastavovaní [Date/Time] je poľnoc 12:00 AM a poľudnie je 12:00 PM.
- 5** Skontrolujte, či je zvolené [Enter] a potom stlačte ●.

SK

Snímanie statických záberov a videozáznamov

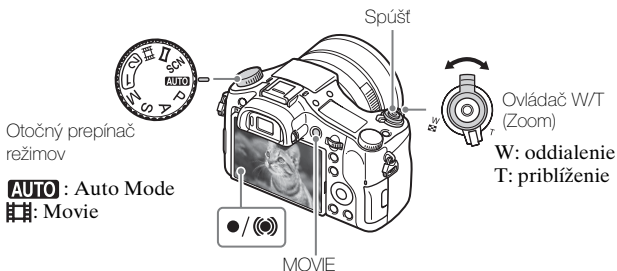

Snímanie statických záberov

- 1 Stlačením tlačidla spúšte do polovice zaostríte.
Keď je obraz zaostrý, ozve sa zvuková signalizácia a rozsvieti sa indikátor ● alebo .
- 2 Stlačením tlačidla spúšte nadoraz nasnímajte záber.

Snímanie videozáznamov

- 1 Stlačením tlačidla MOVIE (Videozáznam) spustíte snímanie.
 - Pomocou ovládača W/T (zoom) zmeňte mieru priblíženia.
- 2 Opätovným stlačením tlačidla MOVIE zastavte snímanie.

Poznámky

- Nevyťahujte blesk manuálne. Mohlo by to spôsobiť poruchu.
- Pri použití funkcie zoomu počas snímania videozáznamu sa zaznamená zvuk činnosti fotoaparátu. Pri ukončení snímania videozáznamu sa môže zaznamenať aj činnosť tlačidla MOVIE.
- Nepretržité snímání videozáznamu je možné približne 29 minút s východiskovými nastaveniami fotoaparátu a pri teplote okolia približne 25°C. Keď sa snímání videozáznamu ukončí, môžete ho znovu spustiť stlačením tlačidla MOVIE. Snímání sa môže v závislosti od teploty okolia kvôli ochrane fotoaparátu zastaviť.

Prezeranie záberov

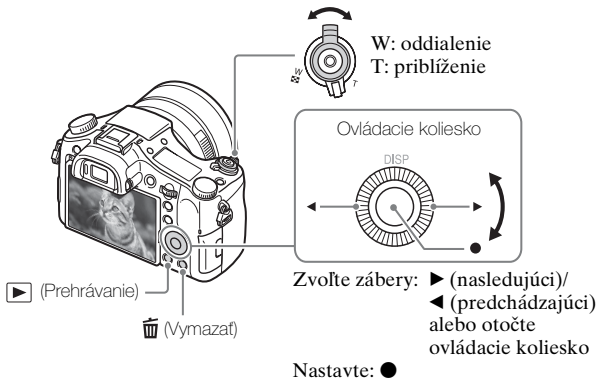

1 Stlačte tlačidlo ▶ (Prehrávanie).

SK

■ Výber nasledujúceho alebo predchádzajúceho záberu

Záber zvoľte stlačením ▶ (nasledujúci)/◀ (predchádzajúci) na ovládacom koliesku alebo otočením ovládacieho kolieska. Stlačením ● v strede ovládacieho kolieska si môžete prezrieť videozáznamy.

■ Vymazanie záberu

- 1 Stlačte tlačidlo 🗑️ (Vymazať).
- 2 Zvoľte [Delete] pomocou ▲ na ovládacom koliesku a potom stlačte ●.

■ Návrat k snímaniu záberov

Zatlačte spúšť do polovice.

Popis ďalších funkcií

Ostatné funkcie je možné používať pomocou ovládacieho kolieska, tlačidla MENU, atď.

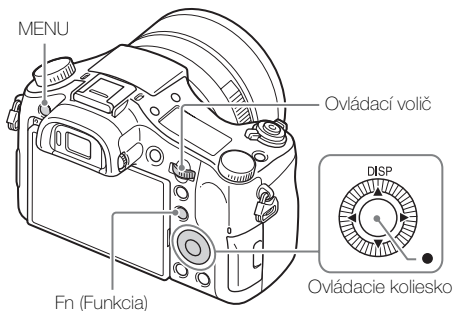

■ Ovládacie koliesko

DISP (Display Contents): Umožňuje zmenu zobrazenia displeja.

● (Eye AF): Počas stlačenia tlačidla výrobok zaostrí na oči osoby. Stlačením tlačidla spúšte sa nasímajú zábery, zatiaľ čo je stlačené ●.

■ Tlačidlo Fn (Funkcia)

Umožňuje zaregistrovať 12 funkcií a vyvolať tieto funkcie pri snímaní.







- ① Stlačte tlačidlo Fn (Funkcia).
- ② Zvoľte požadovanú funkciu stlačením ▲/▼/◀/▶ na ovládacom koliesku.
- ③ Zvoľte hodnotu nastavenia otočením ovládacieho kolieska.









■ Ovládací volič

Vhodné nastavenie môžete okamžite zmeniť pre každý režim snímania samotným otočením ovládacieho voliča.

■ Položky ponuky

📷 (Camera Settings)

 Image Size	Voľba veľkosti statických záberov.
 Aspect Ratio	Voľba zobrazovacieho pomeru statických záberov.
 Quality	Nastavenie kvality obrazu statických záberov.
Panorama: Size	Voľba veľkosti panoramatických záberov.
Panorama: Direction	Nastavenie smeru snímania panoramatických záberov.
 File Format	Voľba formátu súboru videozáznamu.
 Record Setting	Voľba veľkosti rámčeka nasnímaného videozáznamu.
Drive Mode	Nastavenie režimu činnosti, ako je nepretržité snímame.
Flash Mode	Vykonanie nastavení blesku.
Flash Comp.	Nastavenie intenzity záblesku.
Red Eye Reduction	Redukcia efektu červených očí pri použití blesku.
Focus Area	Voľba oblasti zaoštrovania.
 AF Illuminator	Nastavenie AF iluminátora, ktorý poskytuje svetlo pre slabo osvetlenú scénu s cieľom uľahčiť zaoštrovenie.
ISO	Nastavenie svetelnej citlivosti.
ND Filter	Nastavenie funkcie, ktorá redukuje množstvo svetla. Môžete nastaviť na menšiu rýchlosť uzávierky, znížiť hodnotu clony, atď.
Metering Mode	Voľba režimu merania expozície, ktorým sa nastaví to, ktorá časť snímaného objektu sa má odmerať, aby sa rozhodlo o expozícii.
White Balance	Nastavenie farebných tónov záberu.
DRO/Auto HDR	Automatická korekcia jasu a kontrastu.
Creative Style	Voľba požadovaného spracovania záberu.
Picture Effect	Voľba požadovaného filtra efektu na dosiahnutie pôsobivejšieho a umeleckejšieho vyjadrenia.



Focus Magnifier	Pred snímaním sa zväčší záber tak, aby ste mohli podrobne skontrolovať zaostrenie.
 Long Exposure NR	Nastavenie spracovania redukcie šumu pre zábery s rýchlosťou uzávierky 1/3 sekundy alebo nižšou.
 High ISO NR	Nastavenie spracovania redukcie šumu pre snímame s vysokou citlivosťou.
Lock-on AF	Nastavenie funkcie na sledovanie objektu a nepretržité zaostrovanie.
Smile/Face Detect.	Voľba rozpoznania tváří a automatického vykonania rôznych nastavení. Nastavenie automatického uvedenia spúšte do činnosti po rozpoznaní úsmevu.
 Soft Skin Effect	Nastavenie efektu mäkkého podania pleti a úrovne efektu.
 Auto Obj. Framing	Analyzuje sa scéna pri zachytávaní tváří, záberoch zblízka, alebo objektoch sledovaných pomocou funkcie Lock-on AF (Uzamknutie automatického zaostrovania), pričom sa automaticky oreže a uloží ďalšia kópia daného záberu s pôsobivejšou kompozíciou.
Auto Mode	Môžete snímať so zvoleným režimom Intelligent Auto alebo Superior Auto.
Scene Selection	Voľba predvolených nastavení, ktoré zodpovedajú rôznym podmienkam scén.
Movie	Voľba režimu expozície vhodného pre snímajú objekt alebo efekt.
 SteadyShot	Nastavenie SteadyShot na snímame statických záberov. Redukcia rozmazania záberov spôsobeného chvením fotoaparátu pri snímání počas držania fotoaparátu.
 SteadyShot	Nastavenie SteadyShot na snímame videozáznamov.
 Color Space	Zmena rozsahu reprodukovateľných farieb.
 Auto Slow Shut.	Nastavenie funkcie, ktorá automaticky upravuje rýchlosť uzávierky podľa jasnosti prostredia.

Audio Recording	Nastavenie možnosti zaznamenania zvuku pri snímaní videozáznamu.
Audio Rec Level	Úprava úrovne záznamu zvuku počas snímania videozáznamu.
Audio Out Timing	Nastavenie časovania výstupu zvuku počas snímania videozáznamu.
Wind Noise Reduct.	Redukcia šumu vetra počas snímania videozáznamu.
Memory	Registrácia požadovaných režimov alebo nastavení fotoaparátu.

(Custom Settings)

Zebra	Zobrazenie prúžkov na nastavenie jasú.
 MF Assist	Zobrazenie zväčšeného záberu pri manuálnom zaostrovaní.
Focus Magnif. Time	Nastavenie intervalu zobrazenia zväčšeného záberu.
Grid Line	Nastavenie zobrazenia mriežky na uľahčenie zarovnania podľa štruktúrného obrýsu.
Audio Level Display	Nastavenie možnosti zobrazenia úrovne zvuku na displeji.
Auto Review	Nastavenie automatickej kontroly záberu na displeji po nasnímaní.
DISP Button	Nastavenie režimov zobrazenia na displeji, ktoré je možné zvoliť stlačením DISP na ovládacom koliesku.
Peaking Level	Zvýraznenie obrýsu rozsahov zaostrenia pomocou špecifickej farby pri manuálnom zaostrovaní.
Peaking Color	Nastavenie farby použitej pre funkciu zvýraznenia okrajov objektu.
Exposure Set. Guide	Nastavenie zobrazenia sprievodcu pri zmene nastavení expozície v prostredí snímania.

SK

Live View Display	Nastavenie toho, či sa nastavenia, ako je napríklad korekcia expozície, odzrkadlia na zobrazení displeja.
 Pre-AF	Nastavenie možnosti vykonávania automatického zaostrovania pred stlačením tlačidla spúšte do polovice.
Zoom Setting	Nastavenie možnosti použitia funkcií Clear Image Zoom a Digital Zoom pri použití zoomu.
FINDER/MONITOR	Nastavenie spôsobu prepínania medzi hľadáčikom a displejom.
 AEL w/ shutter	Nastavenie možnosti vykonávania AEL (Uzamknutie automatickej expozície) pri stlačení tlačidla spúšte do polovice.
Exp.comp.set	Nastaví sa to, či sa hodnota korekcie expozície odrazí na korekcii blesku.
Bracket order	Nastavenie poradia snímania pri stupňovaní expozície a stupňovaní vyváženia bielej farby.
Face Registration	Registrácia alebo zmena osoby, ktorej sa udelí priorita pri zaostrovaní.
 Write Date	Nastavenie možnosti záznamu dátumu snímania na statický záber.
Function Menu Set.	Prispôsobenie funkcií zobrazených pri stlačení tlačidla Fn (Funkcia).
Custom Key Settings	Priradenie požadovanej funkcie tlačidlu a voliču.
Zoom Func. on Ring	Nastaví sa funkcia zoomu krúžku manuálneho ovládania. Keď zvolíte [Step], môžete posúvať polohu zoomu na pevne nastavený krok ohniskovej vzdialenosti.
MOVIE Button	Nastavenie možnosti stálej aktivácie tlačidla MOVIE.
Dial / Wheel Lock	Nastavenie možnosti dočasnej deaktivácie ovládacieho voliča a ovládacieho kolieska pomocou tlačidla Fn pri snímaní. Môžete deaktivovať/aktivovať ovládací volič a ovládacie koliesko podržaním stlačeného tlačidla Fn.

(Wireless)

Send to Smartphone	Prenos záberov na zobrazenie v smartfóne.
Send to Computer	Zálohovanie záberov na základe ich prenosu do počítača pripojeného k sieti.
View on TV	Zábery môžete zobraziť na obrazovke TV prijímača vybaveného funkciou pripojenia k sieti.
Ctrl w/ Smartphone	Snímanie statických záberov diaľkovým ovládaním fotoaparátu pomocou smartfónu.
Airplane Mode	Toto zariadenie môžete nastaviť tak, aby nevykonávalo bezdrôtovú komunikáciu.
WPS Push	Prístupový bod môžete jednoducho zaregistrovať vo fotoaparáte stlačením tlačidla WPS.
Access Point Set.	Prístupový bod môžete zaregistrovať manuálne.
Edit Device Name	Môžete zmeniť názov zariadenia pod Wi-Fi Direct, atď.
Disp MAC Address	Zobrazenie adresy MAC tohto fotoaparátu.
SSID/PW Reset	Resetovanie SSID a hesla pripojenia smartfónu.
Reset Network Set.	Resetovanie všetkých nastavení siete.

SK

(Playback)

Delete	Vymazanie záberu.
View Mode	Nastavenie spôsobu zoskupovania záberov na zobrazovanie.
Image Index	Súčasnú zobrazenie viacerých záberov.
Display Rotation	Nastavenie spôsobu zobrazenia nasnímaného záberu.
Slide Show	Spustenie prezentácie.
Rotate	Otočenie záberu.
 Enlarge Image	Zväčšenie zobrazovaných záberov.
4K Still Output Mode	Výstup statických záberov s rozlíšením 4K do TV prijímača s pripojením HDMI, ktorý podporuje 4K.

Protect	Ochrana záberov proti vymazaniu.
Specify Printing	Pridanie značky poradia tlače na statický záber.

(Setup)

Monitor Brightness	Nastavenie jasnosti displeja.
Viewfinder Bright.	Pri použití elektronického hľadáča sa nastaví jas elektronického hľadáča.
Finder Color Temp.	Nastavenie teploty farieb hľadáča.
Volume Settings	Nastavenie hlasitosti pri prehrávaní videozáznamu.
Audio signals	Nastavenie prevádzkového zvuku fotoaparátu.
Upload Settings	Nastavenie funkcie odosielania dát fotoaparátu pri použití karty Eye-Fi.
Tile Menu	Nastavenie možnosti zobrazenia dlaždicovej ponuky po každom stlačení tlačidla MENU.
Mode Dial Guide	Zapnutie alebo vypnutie sprievodcu otočného prepínača režimov (vysvetlenia jednotlivých režimov snímania).
Delete confirm.	Nastavenie predvoľby možností Vymazať a Zrušiť v dialógovom okne potvrdenia vymazania.
Display Quality	Nastavenie kvality zobrazenia.
Pwr Save Start Time	Nastavenie dĺžky času do automatického vypnutia fotoaparátu.
PAL/NTSC Selector (len pre modely kompatibilné s 1080 50i)	Zmena TV formátu tohto zariadenia umožňuje snímame v rôznych formátoch videozáznamu.
Demo Mode	Nastavenie zapnutia alebo vypnutia predvážania prehrávania videozáznamu.
HDMI Resolution	Nastavenie rozlíšenia po pripojení fotoaparátu k HDMI TV prijímaču.
CTRL FOR HDMI	Ovládanie fotoaparátu z TV prijímača, ktorý podporuje „BRAVIA“ Sync.

HDMI Info. Display	Voľba možnosti zobrazenia informácií na TV obrazovke počas pripojenia k TV prijímaču kompatibilnému s HDMI.
USB Connection	Nastavenie spôsobu pripojenia USB.
USB LUN Setting	Zlepšenie kompatibility obmedzením funkcií pripojenia USB.
 Language	Voľba jazyka.
Date/Time Setup	Nastavenie dátumu a času, ako aj letného času.
Area Setting	Nastavenie miesta používania.
Format	Formátovanie pamäťovej karty.
File Number	Nastavenie spôsobu použitého na priradenie čísel súborov statickým záberom a videozáznamom.
Select REC Folder	Zmena zvoleného priečinka na ukladanie obrazových záznamov.
New Folder	Vytvorenie nového priečinka na ukladanie statických záberov a videozáznamov (MP4).
Folder Name	Nastavenie formátu priečinka pre statické zábery.
Recover Image DB	Obnovenie obrazového databázového súboru a umožnenie snímania a prehrávania.
Display Media Info.	Zobrazenie zostávajúceho záznamového času videozáznamov a počtu statických záberov, ktoré je možné uložiť na pamäťovú kartu.
Version	Zobrazenie verzie softvéru fotoaparátu.
Setting Reset	Obnovenie pôvodných nastavení.

SK

Funkcie softvéru „PlayMemories Home“

Softvér „PlayMemories Home“ umožňuje prenos statických záberov a videozáznamov do počítača a ich používanie. Na prenos videozáznamov vo formáte AVCHD do počítača sa vyžaduje softvér „PlayMemories Home“.



Prenos záberov z fotoaparátu



Prehliadanie
prenesených záberov



V systéme Windows sú dostupné aj nasledujúce funkcie.



Zobrazenie
záberov v rámci
kalendára



Vytváranie diskov
s videozáznamami



Odosielanie
záberov do
sieťových služieb

Zdieľanie záberov
prostredníctvom
„PlayMemories Online“



🔧 Inštalácia „PlayMemories Home“

Softvér „PlayMemories Home“ je možné nainštalovať z nasledujúcej adresy webovej stránky:

www.sony.net/pm/

Poznámky

- Na inštaláciu softvéru „PlayMemories Home“ sa vyžaduje pripojenie k internetu.
- Pripojenie k internetu sa vyžaduje na používanie „PlayMemories Online“ alebo iných sieťových služieb. V niektorých krajinách alebo regiónoch nemusia byť „PlayMemories Online“ alebo iné sieťové služby dostupné.
- Softvér pre počítače Mac nájdete na nasledujúcej adrese webovej stránky: <http://www.sony.co.jp/imsoft/Mac/>
- Ak softvér „PMB (Picture Motion Browser)“, dodávaný s modelmi uvedenými na trh pred rokom 2011, už je nainštalovaný vo vašom počítači, softvér „PlayMemories Home“ ho prepíše a nainštaluje sa. Používajte softvér „PlayMemories Home“ ako nástupný softvér za softvér „PMB“.

■ Inštalácia softvéru „PlayMemories Home“ do počítača

- 1 Pomocou internetového prehliadača v počítači prejdite na nasledujúcu adresu webovej stránky a potom kliknite na [Install] → [Run].

www.sony.net/pm/

- 2 Inštaláciu dokončte podľa pokynov na obrazovke.

- Podrobnosti o „PlayMemories Home“ nájdete na nasledujúcej podpornej stránke PlayMemories Home (len v angličtine):

<http://www.sony.co.jp/pmh-se/>

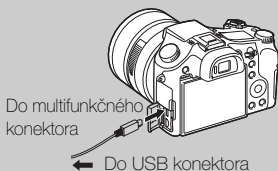

💡 Pridanie dostupných funkcií do softvéru „PlayMemories Home“

Keď pripojíte fotoaparát k počítaču, do softvéru „PlayMemories Home“ je možné pridať funkcie. Odporúčame, aby ste pripojili fotoaparát k počítaču, aj keď už je softvér „PlayMemories Home“ nainštalovaný vo vašom počítači.



SK

Poznámky

- Neodpájajte mikro USB kábel (je súčasťou dodávky) od fotoaparátu, pokiaľ je zobrazené prostredie činnosti alebo prístupu. V opačnom prípade môže dôjsť k poškodeniu údajov.
- Ak chcete odpojiť fotoaparát od počítača, kliknite na  na paneli úloh a potom kliknite na  (ikona odpojenia). V systéme Windows Vista kliknite na  na paneli úloh.

Funkcie softvéru „Image Data Converter“

Nižšie sú uvedené príklady funkcií dostupných pri použití softvéru „Image Data Converter“.

- Umožňuje úpravu záberov vo formáte RAW pomocou viacerých funkcií korekcie, ako sú tónová krivka alebo ostrosť.
- Zábery môžete upraviť pomocou vyváženía bielej farby, jas a Creative Style, atď.
- Zobrazené a upravené statické zábery môžete uložiť do svojho počítača.
Zábery vo formáte RAW je možné uložiť dvoma spôsobmi: uložiť a ponechať ako dáta vo formáte RAW alebo uložiť vo formáte všestranne použiteľného súboru.
- Môžete zobraziť a porovnať zábery vo formáte RAW/zábery vo formáte JPEG nasnímané týmto fotoaparátom.
- Zábery môžete zaradiť do piatich úrovní.
- Môžete nastaviť farebnú značku.

■ Inštalácia softvéru „Image Data Converter“

1 Stiahnite softvér z nasledujúcej adresy webovej stránky a nainštalujte si ho do svojho počítača.

Windows: <http://www.sony.co.jp/imsoft/Win/>

Mac: <http://www.sony.co.jp/imsoft/Mac/>

■ Zobrazenie softvéru „Image Data Converter Guide“

Podrobnosti o spôsobe používania softvéru „Image Data Converter“ nájdete v „Image Data Converter Guide“.

1 V systéme Windows:

Kliknite na [Start] → [All Programs] → [Image Data Converter] → [Help] → [Image Data Converter Ver.4].

V systéme Mac:

Spustite Finder → [Applications] → [Image Data Converter] → [Image Data Converter Ver.4] → Na lište s ponukami vyberte „Help“ → „Image Data Converter Guide“.

- V systéme Windows 8, spustite „Image Data Converter Ver.4“ → Na lište s ponukami vyberte „Help“ → „Image Data Converter Guide“.
 - Podrobnosti o softvéri „Image Data Converter“ nájdete aj v „Príručka pomoci“ (str. 2) fotoaparátu alebo na podpornej stránke „Image Data Converter“ (len v angličtine):
<http://www.sony.co.jp/ids-se/>
-

Počet statických záberov a čas záznamu pre videozáznamy



Počet statických záberov a maximálny čas záznamu sa môžu líšiť v závislosti od podmienok snímania a pamäťovej karty.

■ Statické zábery

 Image Size]: L: 20M

Keď je  Aspect Ratio] nastavený na [3:2]*

Quality \ Kapacita	2 GB
Standard	295 záberov
Fine	170 záberov
Extra fine	125 záberov
RAW & JPEG	58 záberov
RAW	88 záberov

* Keď je  Aspect Ratio] nastavený na inú možnosť ako [3:2], môžete nasnímať viac záberov, ako je uvedené vyššie. (Okrem prípadu, keď je  Quality] nastavená na [RAW].)

■ Videozáznamy

V tabuľke nižšie sú uvedené približné maximálne časy záznamu. Ide o celkové časy pre všetky súbory videozáznamov. Nepretržité snímanie je možné približne 29 minút (s obmedzením vyplývajúcim z technických parametrov výrobku). Maximálny nepretržitý záznamový čas videozáznamu vo formáte MP4 (12M) je približne 15 minút (s obmedzením vyplývajúcim z veľkosti súboru 2 GB).

(h (hodiny), m (minúty))

Record Setting	Kapacita	2 GB
60i 24M(FX)/50i 24M(FX)		10 m
60i 17M(FH)/50i 17M(FH)		10 m
60p 28M(PS)/50p 28M(PS)		9 m
24p 24M(FX)/25p 24M(FX)		10 m
24p 17M(FH)/25p 17M(FH)		10 m
1440×1080 12M		15 m
VGA 3M		1 h 10 m

- Dostupný záznamový čas videozáznamov sa mení, pretože je fotoaparát vybavený VBR (premenlivou prenosovou rýchlosťou), ktorou sa automaticky nastavuje kvalita záberov v závislosti od snímanej scény. Keď snímate rýchlo sa pohybujúci objekt, záber bude čistejší, avšak záznamový čas sa skrúti, pretože na uloženie sa vyžaduje viac pamäte. Záznamový čas sa mení aj v závislosti od podmienok pri snímaní, snímaného objektu alebo nastavení kvality/rozlíšenia záberu.

SK

Informácie o používaní fotoaparátu

Vstavané funkcie tohto fotoaparátu

- V tomto návode sú uvedené zariadenia kompatibilné s formátom 1080 60i a zariadenia kompatibilné s formátom 1080 50i.
Ak chcete skontrolovať, či váš fotoaparát je zariadenie kompatibilné s formátom 1080 60i alebo s formátom 1080 50i, skontrolujte, či sa na spodnej strane fotoaparátu nachádzajú nasledujúce značky.
Zariadenie kompatibilné s 1080 60i: 60i
Zariadenie kompatibilné s 1080 50i: 50i
- Tento fotoaparát je kompatibilný s videozáznamami formátu 1080 60p alebo 50p. Na rozdiel od štandardných režimov snímania používaných až doteraz, ktoré vykonávajú záznam metódou prekladaného riadkovania, tento fotoaparát vykonáva záznam pomocou metódy neprekladaného progresívneho riadkovania. Týmto sa zvyšuje rozlíšenie, ktorým sa dosahuje hladší, realistickejší obraz.

Informácie o používaní a údržbe

Vyhýbajte sa hrubému zaobchádzaniu s výrobkom, nerozoberajte ho ani ho neupravujte a dbajte na to, aby nedošlo k fyzickým otrasom alebo nárazom, ako napríklad pri údere, páde alebo šliapnutí na výrobok. Buďte obzvlášť opatrní pri narábaní s objektívom.

Informácie o snímaní a prehrávaní

- Pred začatím snímania vykonajte testovací záber, ktorým si overíte, či fotoaparát pracuje správne.
- Tento fotoaparát je skonštruovaný tak, aby bol odolný voči prachu a vlhkosti, ale nie je odolný voči vode ani striekajúcej vode.
- Fotoaparátom nemierte do slnka, ani do iného zdroja silného svetla. Môže to spôsobiť poruchu fotoaparátu.
- Ak dôjde ku kondenzácii vlhkosti, odstráňte ju pred použitím fotoaparátu.
- Fotoaparátom netraste ani nebúchajte. Môže to spôsobiť poruchu a znemožniť zaznamenávanie záberov. Navyše sa môže záznamové médium stať nepoužiteľným alebo sa môžu poškodiť obrazové údaje.

Fotoaparát nepoužívajte ani neskladujte na nasledujúcich miestach

- Na príliš horúcom, studenom alebo vlhkom mieste
Ak, napríklad, fotoaparát ponecháte vo vozidle zaparkovanom na slnku, fotoaparát sa môže zdeformovať a môže dôjsť k poruche.
- Skladovanie pri pôsobení priameho slnečného žiarenia alebo blízko vykurovacieho zariadenia
Fotoaparát môže zmeniť farbu alebo sa môže zdeformovať, čo môže spôsobiť poruchu.
- Na miestach vystavených otrasom
- V blízkosti miest, kde dochádza ku generovaniu silných rádiových vln, vyžarovaniu rádiácie, alebo kde sú silné magnetické polia. Inak fotoaparát nemusí zaznamenávať alebo prehrávať zábery správne.
- Na piesočnatých alebo prašných miestach
Dbajte na to, aby sa do fotoaparátu nedostali piesok ani prach. Môže to poškodiť fotoaparát. Poškodenie niekedy nie je možné opraviť.

Objektív Carl Zeiss

Tento fotoaparát je vybavený objektívom Carl Zeiss, ktorý produkuje ostrý obraz vysokej kvality s vynikajúcim kontrastom. Objektív tohto fotoaparátu bol vyrobený v rámci systému zaistenia kvality s osvedčením od spoločnosti Carl Zeiss v súlade s kvalitatívnymi štandardami spoločnosti Carl Zeiss v Nemecku.

SK

Poznámky týkajúce sa displeja, elektronického hľadáča a objektívu

- Displej a elektronický hľadáčik sú vyrobené pomocou technológie s mimoriadnou presnosťou, takže viac ako 99,99 % pixelov je funkčných na účinné použitie. Môže sa však vyskytovať niekoľko nepatrných čiernych a/alebo jasných bodov (bielej, červenej, modrej alebo zelenej farby), ktoré sa môžu zobrazovať na displeji a v elektronickom hľadáčiku. Tieto body sú normálnym výsledkom výrobného procesu a nemajú vplyv na snímanie.
- Dávajte pozor, aby sa vaše prsty ani iné objekty nezachytili do objektívu pri jeho činnosti.

Poznámky týkajúce sa snímania pomocou hľadáča

Tento fotoaparát je vybavený organickým elektroluminiscenčným hľadáčikom s vysokým rozlíšením a vysokým kontrastom. Tento hľadáčik dosahuje širokouhlý pozorovací uhol a nepôsobí únavne na oko pri dlhodobom používaní. Tento fotoaparát je skonštruovaný tak, aby poskytoval ľahko sledovateľný hľadáčik vhodným vyvážením rôznych prvkov.

- Obraz môže byť mierne skreslený blízko rohov hľadáča. Nie je to porucha. Keď chcete skontrolovať každý detail celej kompozície, môžete použiť aj LCD displej.
- Ak počas snímania pohybujete fotoaparátom pri súčasnom pozeraní do hľadáča alebo pohybujete očami, obraz v hľadáču môže byť skreslený alebo sa farby obrazu môžu meniť. Je to vlastnosť objektívu alebo zobrazovacieho zariadenia a nie je to porucha. Keď snímate záber, odporúčame, aby ste sa pozerali na strednú oblasť hľadáča.

Poznámky týkajúce sa blesku

- Fotoaparát pri prenášaní nedržte za blesk ani naň nevyvíjajte nadmernú silu.
- Ak sa do otvoreného blesku dostanú voda, prach alebo piesok, môže dôjsť k poruche.
- Dávajte pozor, aby pri zatlačení blesku nezavadzal prst.

Informácie o teplote fotoaparátu

Pri nepretržitom používaní sa fotoaparát a akumulátor môžu zahriať, nejde však o poruchu.

Informácie o ochrane proti prehrievaniu

Z dôvodu ochrany fotoaparátu nemusí byť možné snímať videozáznamy alebo sa môže automaticky vypnúť napájanie v závislosti od teploty fotoaparátu a akumulátora.

Pred vypnutím napájania alebo zablokovaním snímania videozáznamov sa na displeji zobrazí hlásenie. V takomto prípade nechajte fotoaparát vypnutý a počkajte, kým sa teplota fotoaparátu a akumulátora neznižuje. Ak zapnete napájanie bez toho, aby ste fotoaparát a akumulátor nechali dostatočne vychladnúť, fotoaparát sa môže znovu vypnúť alebo snímanie videozáznamov nebude možné.

Informácie o nabíjaní akumulátora

Ak nabíjate akumulátor, ktorý sa dlhý čas nepoužíval, môže sa stať, že sa nebude dať nabiť na správnu úroveň.

Je to spôsobené vlastnosťami akumulátora a nepredstavuje to poruchu. Akumulátor znovu nabite.

Upozornenie na ochranu autorských práv

Televízne programy, filmy, videokazety a ďalšie materiály môžu byť chránené autorskými právami. Neautorizovaným zaznamenávaním takýchto materiálov sa môžete dopustiť viacerých porušení zákonov o autorských právach.

Žiadne záruky sa neposkytujú v prípade poškodeného obsahu alebo zlyhania pri zázname

Spoločnosť Sony nemôže poskytovať záruku v prípade zlyhania záznamu alebo straty či poškodenia uloženého obsahu kvôli poruche fotoaparátu alebo záznamového média, atď.

Čistenie povrchu fotoaparátu

Povrch fotoaparátu čistíte jemnou handričkou mierne navlhčenou vo vode a potom prípadnú vlhkosť utrite suchou jemnou handričkou. Ochrana povrchovej úpravy a krytu pred poškodením:

- Nevystavujte fotoaparát chemickým výrobkom ako napr. riedidlám, benzínu, liehu, jednorazovým handričkám, odpudzovačom hmyzu, opaľovacím krémom alebo insekticídmi.

Údržba displeja

- Krém na ruky alebo zvlhčovač ponechaný na displeji môže narušiť jeho povrchovú úpravu. Ak sa takáto látka dostane na displej, okamžite ju poutierajte.
- Násilné utieranie hodvábnym papierom alebo inými materiálmi môže poškodiť povrchovú úpravu.
- Ak na displeji ostanú otláčky prstov alebo sa naň prílepia malé úlomky, odporúčame, aby ste akékoľvek úlomky opatrne odstránili a potom poutierali displej dočista mäkkou handričkou.

Poznámka týkajúca sa bezdrôtovej lokálnej siete LAN

Naša spoločnosť nepreberá žiadnu zodpovednosť za akúkoľvek škodu spôsobenú neoprávneným prístupom k cieľovým miestam v pamäti fotoaparátu alebo ich neoprávneným použitím s následkom straty alebo odcudzenia.

Poznámka týkajúca sa likvidácie/odovzdania fotoaparátu

Aby ste chránili osobné údaje, pri likvidácii alebo odovzdávaní fotoaparátu vykonajte nasledovné.

- Resetujte všetky nastavenia fotoaparátu vykonaním [Setting Reset] (str. 27).
- Vymažte všetky zaregistrované tváre ľudí z [Face Registration] (str. 24).

Technické údaje

Fotoaparát

[Systém]

Snímací prvok: 13,2 mm × 8,8 mm
(typ 1,0) snímač CMOS Exmor R

Celkový počet pixelov fotoaparátu:
Približne 20,9 megapixelov

Efektívny počet pixelov
fotoaparátu:

Približne 20,2 megapixelov

Objektív: Objektív Carl Zeiss
Vario-Sonnar T* s 8,3× zoomom
f = 8,8 mm – 73,3 mm (24 mm –
200 mm (ekvivalent 35 mm
filmu))

F2,8

Počas snímania videozáznamov
(16:9): 26 mm – 212 mm^{*1}

Počas snímania videozáznamov
(4:3): 31 mm – 259 mm^{*1}

^{*1} Keď je funkcia

 SteadyShot] nastavená na
[Standard]

SteadyShot: Optický

Ovládanie expozície: Automatická
expozícia, priorita clony, priorita
uzávierky, manuálne nastavenie
expozície, výber scén

Vyváženie bielej farby:

Automatický režim, denné
svetlo, tieň, oblačno, žiarovka,
žiarivka (teplé biele/studené
biele/denné biele/denné svetlo),
blesk, farebná teplota/farebný
filter, používateľské nastavenia

Formát súborov:

Statické zábery: Fotoaparát je
kompatibilný s formátom JPEG
(DCF, Exif, MPF Baseline),
formátom RAW (formát Sony
ARW 2.3), kompatibilný
s funkciou DPOF

Videozáznamy (formát
AVCHD): Kompatibilný
s formátom AVCHD ver. 2.0
Video: MPEG-4 AVC/H.264
Audio: Dolby Digital 2ch, vo
výbave má Dolby Digital Stereo
Creator

- Vyrobené podľa licencie
spoločnosti Dolby
Laboratories.

Videozáznamy (formát MP4):
Video: MPEG-4 AVC/H.264
Audio: MPEG-4 AAC-LC 2ch

Záznamové médiá: Karty „Memory
Stick PRO Duo“, „Memory
Stick Micro“, SD, pamäťové
karty microSD

Blesk: Rozsah blesku (citlivosť ISO
(Index odporúčanej expozície)
nastavená na Auto):
Približne 1,0 m až 10,2 m

[Vstupné a výstupné konektory]

Konektor HDMI: Mikrokonektor HDMI

Multifunkčný konektor*:
USB komunikácia

USB komunikácia: Hi-Speed USB (USB 2.0)

Mikrofónový konektor: Ø 3,5 mm stereofónny minikonektor

Konektor na slúchadlá: Ø 3,5 mm stereofónny minikonektor

* Podporuje zariadenia kompatibilné s mikro USB.

[Hľadáčik]

Typ: Elektronický hľadáčik

Celkový počet bodov:
1 440 000 bodov

Pokrytie obrazového poľa: 100%
Zväčšenie: 0,70 × (ekvivalent 35 mm formátu) s 50 mm objektívom zaostrným na nekonečno, -1 m⁻¹ (dioptria)

Predsunutie výstupnej pupily okulára: Približne 23 mm od okulára, 21,5 mm od rámčeka okulára pri -1 m⁻¹ (dioptria)

Dioptrická korekcia:
-4,0 m⁻¹ až +3,0 m⁻¹ (dioptria)

[Displej]

LCD displej:
7,5 cm (Typ 3,0) s jednotkou TFT

Celkový počet bodov:
1 228 800 bodov

[Napájanie, všeobecne]

Napájanie: Nabíjateľný akumulátor NP-FW50, 7,2 V
Sieťový adaptér AC-UB10/
UB10B/UB10C/UB10D, 5 V

Spotreba energie:
Približne 2,1 W (počas snímania pomocou LCD displeja)
Približne 2,7 W (počas snímania pomocou hľadáčika)

Prevádzková teplota: 0 °C až 40 °C

Skladovacia teplota:
-20 °C až +60 °C

Rozmery (v súlade so štandardom CIPA):
129,0 mm × 88,1 mm × 102,2 mm (Š/V/H)

Hmotnosť (podľa CIPA) (približne):
813 g (vrátane akumulátora NP-FW50, „Memory Stick PRO Duo“)

Mikrofón: Stereo

Reproduktor: Monofónny

Exif Print: Kompatibilný

PRINT Image Matching III:
Kompatibilný

[Bezdrôtová lokálna sieť LAN]

Podporovaný štandard: IEEE
802.11 b/g/n

Frekvencia: 2,4 GHz
Podporované bezpečnostné protokoly: WEP/WPA-PSK/
WPA2-PSK

Spôsob konfigurácie: WPS (Wi-Fi Protected Setup) / manuálne

Spôsob prístupu: Režim infraštruktúra

NFC: Fotoaparát je kompatibilný s NFC Forum Type 3 Tag

SK

Sieťový adaptér AC-UB10/ UB10B/UB10C/UB10D

Požiadavky na napájanie: 100 V až
240 V stried., 50 Hz/60 Hz,
70 mA

Výstupné napätie: 5 V jednosm.,
0,5 A

Prevádzková teplota: 0 °C až 40 °C

Skladovacia teplota:
-20 °C až +60 °C

Rozmery (približne):
50 mm × 22 mm × 54 mm
(Š/V/H)

Nabíjateľný akumulátor NP-FW50

Typ batérie: Lítium-iónový
akumulátor

Maximálne napätie: 8,4 V
jednosmerného prúdu

Nominálne napätie: 7,2 V
jednosmerného prúdu

Maximálne nabíjacie napätie: 8,4 V
jednosmerného prúdu

Maximálny nabíjací prúd: 1,02 A

Kapacita: Typická 7,7 Wh
(1 080 mAh)

Minimálna 7,3 Wh (1 020 mAh)

Maximálne rozmery (približne):
31,8 mm × 18,5 mm × 45 mm
(Š/V/H)

Vzhľad a špecifikácie sa môžu
zmeniť bez upozornenia.

Obchodné značky

- Nasledujúce značky sú obchodné
značky spoločnosti Sony
Corporation.

Cyber-shot, „Cyber-shot“,
„Memory Stick XC-HG Duo“,
„Memory Stick PRO Duo“,
„Memory Stick PRO-HG Duo“,
„Memory Stick Duo“, „Memory
Stick Micro“, „PlayMemories
Home“, logo „PlayMemories
Home“, „PlayMemories Online“,
logo „PlayMemories Online“,
„PlayMemories Mobile“, logo
„PlayMemories Mobile“

- „AVCHD Progressive“ a logotyp
„AVCHD Progressive“ sú
ochranné známky spoločnosti
Panasonic Corporation a Sony
Corporation.

- Dolby a symbol dvojitého D sú
ochranné známky spoločnosti
Dolby Laboratories.

- Pojmy HDMI a HDMI High-
Definition Multimedia Interface,
ako aj logo HDMI sú ochranné
známky alebo registrované
ochranné známky spoločnosti
HDMI Licensing LLC
v Spojených štátoch a ďalších
krajinách.

- Windows je registrovaná ochranná
známka spoločnosti Microsoft
Corporation v Spojených štátoch
a/alebo ďalších krajinách.

- Mac je registrovaná ochranná
známka spoločnosti Apple Inc.

- iOS je registrovaná ochranná
známka alebo ochranná známka
spoločnosti Cisco Systems, Inc.
a/alebo jej pobočiek v Spojených
štátoch a niektorých ďalších
krajinách.

- iPhone a iPad sú ochranné známky spoločnosti Apple Inc., registrované v USA a ďalších krajinách.
- Logo SDXC je ochranná známka spoločnosti SD-3C, LLC.
- Android, Google Play sú ochranné známky spoločnosti Google Inc.
- Wi-Fi, logo Wi-Fi, Wi-Fi PROTECTED SET-UP sú registrované ochranné známky spoločnosti Wi-Fi Alliance.
- Značka N Mark je ochranná známka alebo registrovaná ochranná známka spoločnosti NFC Forum, Inc. v Spojených štátoch a v ďalších krajinách.
- DLNA a DLNA CERTIFIED sú ochranné známky spoločnosti Digital Living Network Alliance.
- Facebook a logo „f“ sú ochranné známky alebo registrované ochranné známky spoločnosti Facebook, Inc.
- YouTube a logo YouTube sú ochranné známky alebo registrované ochranné známky spoločnosti Google Inc.
- Eye-Fi je ochranná známka spoločnosti Eye-Fi, Inc.
- Ďalej všeobecne platí, že názvy produktov a systémov spomenuté v tomto návode sú obchodnými značkami alebo registrovanými obchodnými značkami príslušných vývojárskych a výrobných spoločností. Avšak, označenia TM alebo ® nie sú v tomto návode vždy uvádzané.

Bližšie informácie o tomto výrobku a odpovede na časté otázky nájdete na našej webovej stránke v sekcii Služby Zákazníkom.

<http://www.sony.net/>

För att lära dig mer om kameran ("Hjälpguide")



"Hjälpguide" är en online-bruksanvisning. Använd den för fördjupade anvisningar om de många olika funktionerna på kameran.

- ① Gå till Sonys supportsida.
<http://www.sony.net/SonyInfo/Support/>
- ② Välj ditt land eller område.
- ③ Leta reda på modellnamnet på din kamera inom supportsidan.
 - Kontrollera modellnamnet på undersidan av kameran.

För att se kameraguiden

Den här kameran har en inbyggd instruktionsguide.

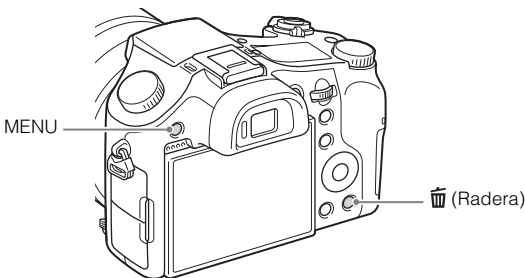

Kameraguide

Förklaringar av olika MENU-punkter och inställningar visas på skärmen.

- ① Tryck på MENU-knappen eller Fn (Funktion)-knappen.
- ② Välj önskad punkt, och tryck sedan på  (Radera)-knappen.

VARNING

Utsätt inte enheten för regn eller fukt eftersom det kan medföra risk för brand eller elstötar.

VIKTIGA SÄKERHETSANVISNINGAR

-SPARA DESSA ANVISNINGAR

VARNING

FÖLJ DESSA ANVISNINGAR NOGGRANT FÖR ATT MINSKA RISKEN FÖR BRAND OCH ELSTÖTAR

VARNING!

Batteri

Batteriet kan brista om det hanteras ovarsamt, vilket kan leda till brand eller risk för kemiska brännskador. Vidta följande försiktighetsåtgärder.

- Plocka inte isär.
- Se till att inte batteriet kommer i kläm och skydda det mot våld och stötar och se upp så att du inte utsätter det för slag, tappar det eller trampar på det.
- Kortslut inte batteriet och låt inte metallföremål komma i kontakt med batteriets kontakter.
- Utsätt inte batteriet för temperaturer som överstiger 60 °C. Sådana temperaturer kan uppstå t.ex. i direkt solljus eller i en bil som står parkerad i solen.
- Bränn inte upp det eller kasta in det i en eld.
- Använd inte skadade eller läckande litiumjonbatterier.
- Ladda upp batteriet med en batteriladdare från Sony eller med en enhet som kan ladda upp batteriet.
- Förvara batteriet utom räckhåll för små barn.
- Håll batteriet torrt.
- Byt bara ut batteriet mot ett batteri av samma typ, eller mot en typ som rekommenderas av Sony.
- Kassera förbrukade batterier omedelbart på det sätt som beskrivs i instruktionerna.

Nätadapter

Använd närmaste vägguttag för att ansluta nätadaptern. Dra genast ut nätadapterns stickkontakt ur vägguttaget om det skulle uppstå något problem medan apparaten används.

För kunder i Europa

I Anmärkning för kunder i de länder som följer EU-direktiv

Tillverkare: Sony Corporation, 1-7-1 Konan Minato-ku Tokyo, 108-0075 Japan

För EU:s produktöverensstämmelse: Sony Deutschland GmbH, Hedelfinger Strasse 61, 70327 Stuttgart, Tyskland



Härmed intygar Sony Corporation att denna WW808143 Digital stillbildskamera står i överensstämmelse med de väsentliga egenskapskrav och övriga relevanta bestämmelser som framgår av direktiv 1999/5/EG. För ytterligare information gå in på följande hemsida: <http://www.compliance.sony.de/>

I Obs!

Om statisk elektricitet eller elektromagnetism gör att informationsöverföringen avbryts (överföringen misslyckas) startar du om programmet eller kopplar loss kommunikationskabeln (USB-kabel eller liknande) och sätter tillbaka den igen.

Denna produkt har testats och befunnits motsvara kraven som ställs i EMC-reglerna för anslutningskablar på upp till 3 meter.

Elektromagnetiska fält med vissa frekvenser kan påverka bilden och ljudet på den här produkten.

I Omhändertagande av gamla elektriska och elektroniska produkter (Användbar i den Europeiska Unionen och andra Europeiska länder med separata insamlingsystem)



Symbolen på produkten eller emballaget anger att produkten inte får hanteras som hushållsavfall. Den skall i stället lämnas in på uppsamlingsplats för återvinning av el- och elektronikkomponenter. Genom att säkerställa att produkten hanteras på rätt sätt bidrar du till att förebygga eventuella negativa miljö- och hälsoeffekter som kan uppstå om produkten kasseras som vanligt avfall. Återvinning av material hjälper till att bibehålla naturens resurser. För ytterligare upplysningar om återvinning bör du kontakta lokala myndigheter eller sophämtningstjänst eller affären där du köpte varan.

I Avfallsinstruktion rörande förbrukade batterier (gäller i EU och andra europeiska länder med separata insamlingsystem)



Denna symbol på batteriet eller på förpackningen betyder att batteriet inte skall behandlas som vanligt hushållsavfall.

På vissa batterier kan denna symbol användas i kombination med en kemisk symbol. Den kemiska symbolen för kvicksilver (Hg) eller bly (Pb) läggs till om batteriet innehåller mer än 0,0005% kvicksilver eller 0,004% bly.

För att säkerställa för att dessa batterier blir kastade på ett riktigt sätt, kommer du att bidra till att skydda miljön och människors hälsa från potentiella negativa konsekvenser som annars kunnat blivit orsakat av felaktig avfallshantering. Återvinning av materialet vill bidra till att bevara naturens resurser.

När det gäller produkter som av säkerhet, prestanda eller dataintegritetsskäl kräver permanent anslutning av ett inbyggt batteri, bör detta batteri bytas av en auktoriserad servicetekniker.

För att försäkra att batteriet blir behandlat korrekt skall det levereras till återvinningsstation för elektriska produkter när det är förbrukat.

För alla andra batterier, vänligen se avsnittet om hur man tar bort batteriet på ett säkert sätt. Lämna batteriet på en återvinningsstation för förbrukade batterier.

För mer detaljerad information rörande korrekt avfallshantering av denna produkt eller batterier, vänligen kontakta ditt kommunikontor, din avfallsstation eller din återförsäljare där du köpt produkten.

Kontroll av de medföljande tillbehören

SE

Siffrorna inom parentes anger antalet delar.

- Kamera (1)
- Återuppladdningsbart batteripaket NP-FW50 (1)
- Mikro-USB-kabel (1)
- Nätadapter AC-UB10/UB10B/UB10C/UB10D (1)
- Nätkabel (medföljer ej i USA och Canada) (1)
- Axelrem (1)
- Linsskydd (1)
- Motljusskydd (1)
- Skoskydd (1) (monterat på kameran)
- Ögonmussla (1) (monterad på kameran)
- Handledning (det här häftet) (1)

Delarnas namn

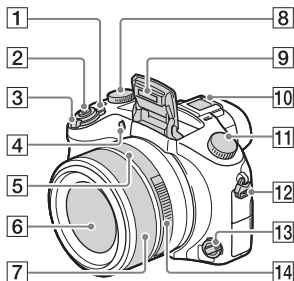

- 1** ON/OFF-knapp (strömbrytare)
- 2** Avtryckare
- 3** För tagning: W/T (zoom)-knapp
För uppspelning:  (index)-knapp/Uppspelningszoom-knapp
- 4** Självutlösarlampa/AF-lampa
- 5** Bländarmärke
- 6** Objektiv
- 7** Manuell ring
 - I autofokusläget används den manuella ringen för att zooma. I det manuella skärpeinställningsläget och det direkta manuella skärpeinställningsläget används den manuella ringen för att ställa in skärpan.
- 8** Exponeringskompensationsratt
- 9** Blixt
- 10** Multi-gränssnittsko*

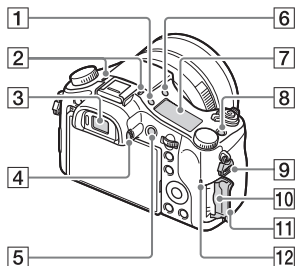

- 11** Lägesomkopplare
AUTO (Autoläge)/
P (Autoprogram)/
A (Bländarprioritet)/
S (Slutarprioritet)/
M (Manuell exponering)/
1/2 (Hämta från minnet)/
 (Film)/ (Panorering)/
SCN (Scenval)
- 12** Axelremsögla
- 13** Omkopplare för skärpeinställningssättet
- 14** Bländarring





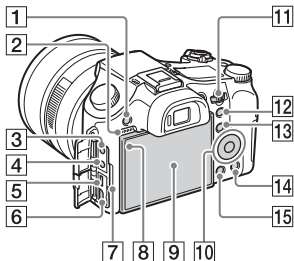

- 1**  (Displaypanelsbelysning)-knapp
- 2** Mikrofon
- 3** Sökare
- 4** Dioptrijusteringsratt
- 5** MOVIE (Film)-knapp
- 6**  (Blixtuppfällning)-knapp
- 7** Displaypanel
- 8** C (Special)-knapp
- 9** Axelremsögla

- 10 Minneskortsfack
- 11 Lock till minneskortsfacket
- 12 Läsnings/skrivningslampa



- 1 MENU-knapp
- 2 Högtalare
- 3  (mikrofon)-ingång
 - När en separat mikrofon kopplas in, går kameran över från den inbyggda mikrofonen till den separata mikrofonen. Om den separata mikrofonen är av en sådan typ som förses med ström när den kopplas in, drivs mikrofonen med ström från kameran.
- 4  (hörlurar)-uttag
- 5 Multikontakt
 - Passar till mikro-USB-kompatibla apparater.
- 6 HDMI-mikrouttag
- 7 Laddningslampan
- 8 Ljussensor
- 9 LCD-skärm
- 10 Styrratten
- 11 Manöverratt

- 12 För tagning: AEL (AE lås)-knapp
För uppspelning:  (uppspelningszoom)-knapp
- 13 För tagning: Fn (Funktion)-knapp
För uppspelning:  (Skicka t. Smartph.)-knapp
- 14  (Radera/Kameraguide)-knapp
- 15  (Uppspelning)-knapp

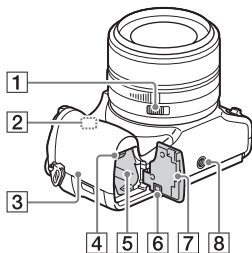

- 1 Bländaromkopplare
 - Ställ in bländaromkopplaren på OFF när du filmar. Om man ändrar bländarvärdet under pågående filminspelning medan bländaromkopplaren är inställd på ON, kommer ljudet av bländarringen med i inspelningen.
- 2 Wi-Fi-sensor (inbyggd)
- 3  (N-märke)
 - Rör vid det här märket när du ansluter kameran till en smartphone som är utrustad med NFC-funktion.
 - NFC (Near Field Communication) är en internationell teknisk standard för trådlös kommunikation på kort håll.

SE

4 Batteriutmatningsknapp

5 Batterifack

6 Lock för anslutningsplatta

Använd detta lock när en nätadapter av typ AC-PW20 (säljs separat) används. Skjut in anslutningsplattan i batterifacket, och dra sedan sladden igenom locket för anslutningsplattan på det sätt som visas i nedanstående figur.

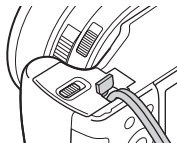

- Kontrollera att sladden inte kommer i kläm när du stänger locket.

7 Lock till batterifacket.

8 Stativfäste

- Använd ett stativ med en skruvlängd på högst 5,5 mm. Annars går det inte att skruva fast kameran ordentligt, och det finns även risk för skador på kameran.

* För närmare detaljer om vilka tillbehör som går att montera på multi-gränssnittsskon, besök Sonys webbplats, eller kontakta din Sony-handlare eller närmaste auktoriserade Sony-serviceverkstad. Det går även att använda tillbehör som passar till den vanliga tillbehörsskon. Vi kan dock inte garantera att tillbehör av andra fabrikat går att använda.

ni Multi
Interface Shoe

Accessory Shoe

Isättning av batteripaketet

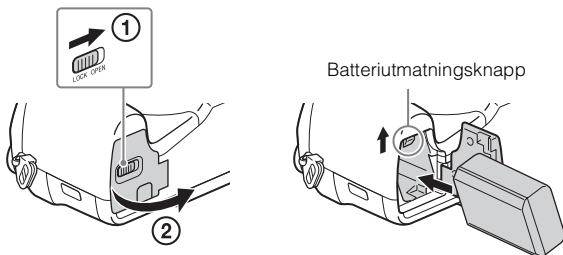

1 Öppna locket.

2 Sätt i batteripaketet.

- Håll batteriutmatningsknappen tryckt åt sidan och sätt i batteripaketet på det sätt som visas i figuren. Kontrollera att batteriutmatningsknappen låses igen när du har satt i batteripaketet.
- Om man försöker stänga locket med batteripaketet felaktigt isatt kan kameran skadas.

SE

Uppladdning av batteripaketet

För kunder i USA och
Canada

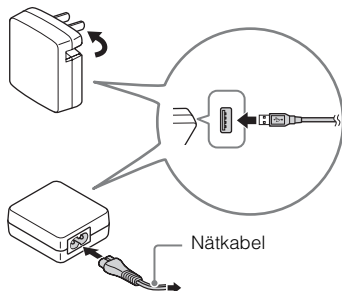

För kunder i andra länder och
områden än USA och Canada

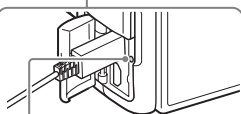
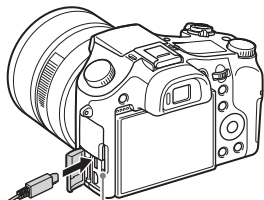

Laddningslampa
Tänd: Uppladdning
Av: Uppladdningen klar
Blinkar:

Uppladdningsfel, eller
uppladdningen har
avbrutits tillfälligt eftersom
kameran inte är inom det
föreskrivna
temperaturområdet

1 Anslut kameran till nätadaptorn (medföljer) med hjälp av mikro-USB-kabeln (medföljer).

2 Anslut nätadaptorn till ett vägguttag.

Laddningslampan lyser orange och uppladdningen startar.

- Stäng av kameran medan batteripaketet laddas upp.
- Batteripaketet går att ladda upp även om det redan är delvis laddat.
- Om laddningslampan börjar blinka och uppladdningen inte är färdig, så ta ut batteripaketet och sätt i det igen.

Observera

- Om laddningslampan på kameran börjar blinka medan nätadaptern är ansluten till vägguttaget, betyder det att uppladdningen har avbrutits tillfälligt eftersom temperaturen är utanför det rekommenderade området. När temperaturen kommit tillbaka inom det lämpliga området återupptas uppladdningen. Vi rekommenderar att batteripaketet laddas upp vid en omgivningstemperatur på mellan 10°C och 30°C.
- Om batteripaketets kontakt del är smutsig kan det hända att batteripaketet inte går att ladda upp ordentligt. Torka i så fall försiktigt bort allt damm och all smuts från batteripaketets kontakt del med en mjuk duk eller en bomullspinne.
- Anslut nätadaptern (medföljer) till närmaste vägguttag. Om det skulle uppstå något problem medan nätadaptern används, så dra genast ut stickkontakten ur vägguttaget för att bryta strömmen.
- Koppla loss nätadaptern från vägguttaget när uppladdningen är färdig.
- Var noga med att bara använda Sonys egna batteripaket, mikro-USB-kabel (medföljer) och nätadapter (medföljer).
- Även om kameran är ansluten till ett vägguttag med hjälp av den medföljande nätadaptern förses den inte med ström under tagning/uppspelning. Om du vill driva kameran med nätström även under tagning/uppspelning, så använd nätadaptern AC-PW20 (säljs separat).

■ Uppladdningstid (Fullt uppladdning)

Uppladdningstiden är ungefär 310 minuter när nätadaptern som medföljer används.

Observera

- Ovanstående uppladdningstid gäller för uppladdning av ett helt urladdat batteripaket vid en temperatur på 25°C. Uppladdningen kan ta längre tid under somliga förhållanden eller beroende på användningssättet.

■ Uppladdning genom att ansluta kameran till en dator

Batteripaketet går att ladda upp genom att ansluta kameran till en dator med hjälp av en mikro-USB-kabel.

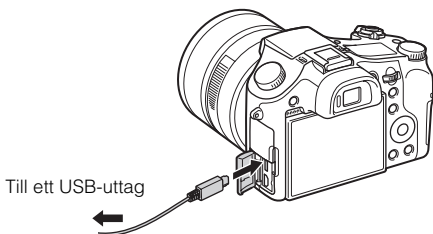

Observera

- Observera följande vid uppladdning via en dator:
 - Om kameran ansluts till en bärbar dator som inte är ansluten till en strömkälla förbrukas datorns batteriström. Undvik att ladda upp batteripaketet alltför länge i taget.
 - Undvik att slå på, stänga av eller starta om datorn, eller väcka den från viloläge, när kameran är ansluten till den via USB. Det kan leda till fel på kameran. Koppla loss kameran från datorn innan du slår på/stänger av datorn, startar om den eller väcker den från viloläget.
 - Vi garanterar inte att uppladdning fungerar med hembyggda eller ombyggda datorer.

■ Batteripaketets brukstid och antalet bilder som går att lagra och visa

		Batteritid	Antal bilder
Tagning (stillbilder)	LCD-skärm	Ca. 210 min.	Ca. 420 bilder
	Sökare	Ca. 170 min.	Ca. 340 bilder
Typisk filminspelning	LCD-skärm	Ca. 70 min.	—
	Sökare	Ca. 70 min.	—
Kontinuerlig filminspelning	LCD-skärm	Ca. 145 min.	—
	Sökare	Ca. 145 min.	—
Uppspelning (stillbilder)		Ca. 315 min.	Ca. 6300 bilder

Observera

- Ovanstående antal bilder gäller när batteripaketet är fullt uppladdat. Antalet bilder kan minska beroende på användningsförhållandena.
- Antalet bilder som går att lagra gäller vid tagning under följande förhållanden:
 - Ett Sony "Memory Stick PRO Duo" (Mark2)-minneskort (säljs separat) används
 - Batteripaketet används vid en omgivande temperatur på 25°C.
 - Punkten [Visningskvalitet] är inställd på [Standard]
- Antalet som visas under "Tagning (stillbilder)" är baserat på CIPA-normerna och gäller vid tagning under följande förhållanden: (CIPA: Camera & Imaging Products Association)
 - Punkten DISP är inställd på [Visa all info].
 - Kameran tar en bild var 30 sekunder.
 - Zoomen växlar mellan W-sidan och T-sidan.
 - Blixten utlöses för varannan bild.
 - Kameran stängs av och slås på igen för var tionde bild.
- Antalet minuter för filminspelning är baserat på CIPA-standarden, och gäller vid tagning under följande förhållanden:
 - [Inspelningsinst.]: 60i 17M(FH)/50i 17M(FH)
 - Typisk filminspelning: Batteribrukstid baserad på upprepad inspelningsstart/stopp, zoomning, påslagning/avstängning, osv.
 - Kontinuerlig filminspelning: Batteribrukstid baserad på oavbruten inspelning tills gränsen (29 minuter) har uppnåtts, och därefter fortsatt inspelning genom att trycka på MOVIE-knappen igen. Övriga funktioner, som t.ex. zoomen, används inte.

SE

Isättning av ett minneskort (säljs separat)

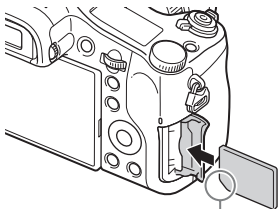
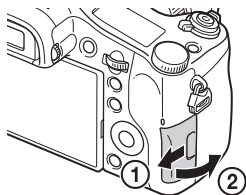

Kontrollera att det fasade hörnet är vänt åt rätt håll.

1 Öppna locket.

2 Sätt i ett minneskort (säljs separat).

- Håll minneskortet med det fasade hörnet på det sätt som visas i figuren och stick in det tills det klickar till på plats.

3 Stäng locket.

■ Minneskort som går att använda

	Minneskort	För stillbilder	För filmer
A	Memory Stick XC-HG Duo	✓	✓
	Memory Stick PRO Duo	✓	✓ (Endast Mark2)
	Memory Stick PRO-HG Duo	✓	✓
B	Memory Stick Micro (M2)	✓	✓ (Endast Mark2)
C	SD-minneskort	✓	✓ (Klass 4 eller snabbare)
	SDHC-minneskort	✓	✓ (Klass 4 eller snabbare)
	SDXC-minneskort	✓	✓ (Klass 4 eller snabbare)
D	microSD-minneskort	✓	✓ (Klass 4 eller snabbare)
	microSDHC-minneskort	✓	✓ (Klass 4 eller snabbare)
	microSDXC-minneskort	✓	✓ (Klass 4 eller snabbare)

- I denna bruksanvisning används följande beteckningar gemensamt för alla produkterna i respektive grupp i tabellen:

A: "Memory Stick PRO Duo"

B: "Memory Stick Micro"

C: SD-kort

D: microSD-minneskort

Observera

- Om du använder "Memory Stick Micro"-minneskort eller microSD-minneskort i den här kameran, så var noga med att även använda rätt sorts adapter.

■ För att ta ut minneskortet/batteripaketet

Minneskort: Tryck in minneskortet en gång för att mata ut det.

Batteripaket: Skjut undan batteriutmatningsknappen. Var försiktig så att du inte tappar batteripaketet.

Observera

- Ta aldrig ut minneskortet eller batteripaketet medan läsnings/skrivningslampan (sidan 6) lyser. Det kan leda till att data på minneskortet blir skadade.

Hur man ställer klockan

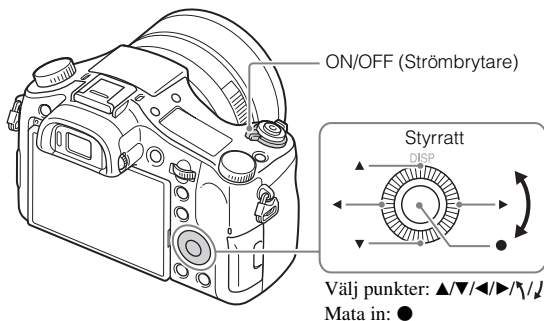

- 1 Ställ in ON/OFF-knappen (strömbrytaren) på ON.
Den allra första gången man slår på kameran tänds en datum- och klockinställningsskärm.
 - Det kan ta en liten stund innan kameran slås på och går att använda.
- 2 Kontrollera att [Enter] är valt på skärmen, och tryck sedan på ● på styrratten.
- 3 Ställ in önskad geografisk plats enligt anvisningarna på skärmen, och tryck sedan på ●.
- 4 Ställ in punkterna [Sommartid], [Datum/Tid] och [Datumformat], och tryck sedan på ●.
 - När man ställer in [Datum/Tid] är midnatt 12:00 AM, och klockan 12 på dagen 12:00 PM.
- 5 Kontrollera att [Enter] är valt, och tryck sedan på ●.

Tagning av stillbilder/inspelning av filmer

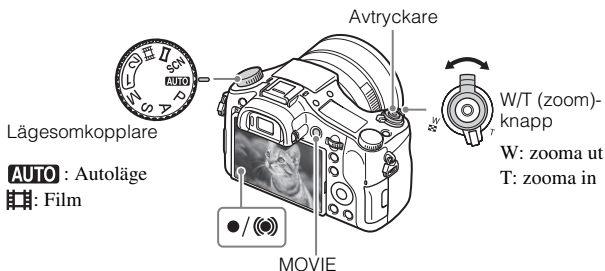

Tagning av stillbilder

- 1 Tryck ner avtryckaren halvvägs för att ställa in skärpan. När bilden är skarp hörs det ett pip och indikatorn ● eller tänds.
- 2 Tryck ner avtryckaren helt för att ta en bild.

Inspelning av filmer

- 1 Tryck på MOVIE (Film)-knappen för att starta inspelningen.
 - Använd W/T (zoom)-knappen för att zooma in eller ut.
- 2 Tryck på MOVIE-knappen igen för att avsluta inspelningen.

Observera

- Dra aldrig upp blixten för hand. Det kan leda till fel på den.
- Om man använder zoomfunktionen medan man filmar kan det hända att ljudet från objektivet kommer med i inspelningen. Det kan även hända att ljudet när man trycker på MOVIE-knappen för att avsluta inspelningen kommer med i filmen.
- Det går att filma oavbrutet i ungefär 29 minuter i taget med kamerans standardinställningar och när den omgivande temperaturen är ungefär 25 °C. När filminspelningen avslutas går det att starta om inspelningen genom att trycka på MOVIE-knappen igen. Det kan hända att inspelningen avbryts för att skydda kameran beroende på den omgivande temperaturen.

Uppspelning av bilder

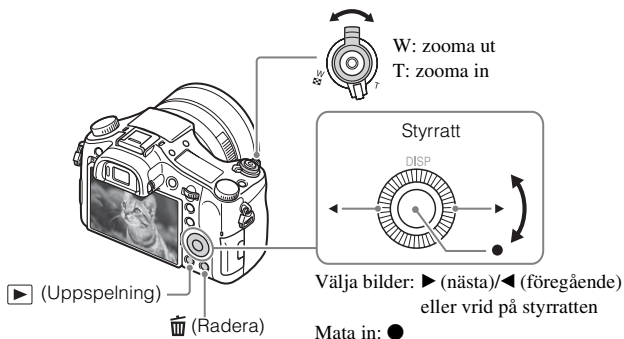

1 Tryck på ► (Uppspelning)-knappen.

■ För att välja nästa/föregående bild

Välj en bild genom att trycka på ► (nästa)/◄ (föregående) på styrratten eller genom att vrida på styrratten. Tryck på ● mitt på styrratten för att spela upp filmer.

■ För att radera en bild

- 1 Tryck på 🗑️ (Radera)-knappen.
- 2 Välj [Radera] med ▲ på styrratten, och tryck sedan på ●.

■ För att återgå till tagningsläget

Tryck ner avtryckaren halvvägs.

Inledning till övriga funktioner

Övriga funktioner går att styra med hjälp av styrratten, MENU-knappen, osv.

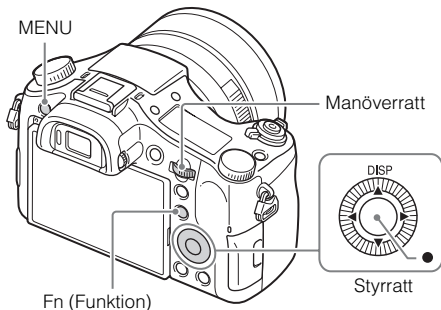

■ Styrratt

DISP (Visa innehåll): Används för att ändra vad som visas på skärmen.

● (Ögon-AF): Används för att ställa in skärpan på motivets ögon medan knappen hålls intryckt. Ta bilder genom att trycka på avtryckaren medan du håller ● intryckt.

SE

■ Fn (Funktion)-knapp

Gör det möjligt att registrera upp till 12 funktioner som man använder ofta, och sedan ställa in de funktionerna igen under tagning.







- ① Tryck på Fn (Funktion)-knappen.
- ② Välj önskad funktion genom att trycka på ▲/▼/◀/▶ på styrratten.
- ③ Välj inställningsvärde genom att vrida på styrratten.







■ Manöverratt



Det går att omedelbart gå över till lämpliga inställningar för varje tagningsläge helt enkelt genom att vrida på manöverratten.

Menypunkter

(Kamerainst.)

 Bildstorlek	Används för att ställa in storleken för stillbilder.
 Aspekt	Används för att ställa in bildförhållandet för stillbilder.
 Kvalitet	Används för att ställa in bildkvaliteten för stillbilder.
Panorama: Storlek	Används för att ställa in storleken för panoramabilder.
Panorama: Riktning	Används för att ställa in tagningsriktningen för panoramabilder.
 Filformat	Används för att välja filformat för filmer.
 Inspelningsinst.	Används för att välja bildruteformat för filmer som spelas in.
Matningsläge	Används för att ställa in matningsläget, t.ex. för kontinuerlig tagning.
Blixtläge	Används för att ställa in blixten.
Blixtkompensering	Används för att ställa in blixstens intensitet.
Rödögereducering	Används för att minska risken för röda ögon i bilden när blixten används.
Fokusområde	Används för att ställa in vilket område som skärpan ska ställas in på.
 AF-belysning	Används för att ställa in autofokuslampan som är en hjälpbelysning för att ställa in skärpan för mörka scener.
ISO	Används för att justera ljuskänsligheten.
ND-filter	Används för att minska mängden ljus som släpps in genom objektivet. Sedan går det att ställa in en långsammare slutartid, minska bländarvärdet, osv.
Mätmetod	Används för att ställa in hur kameran ska bestämma vilken del av motivet som ska mätas för exponeringsinställningen.
Vitbalans	Används för att justera färgtonerna i bilden.
DRO/Auto HDR	Används för att automatiskt kompensera för ljusstyrkan och kontrasten.

Kreativa inst.	Används för att välja önskad bildbehandlingsmetod.
Bildeffekt	Används för att välja önskat effektfiler för att skapa ett mer imponerande och konstnärligt intryck.
Fokusförstoring	Används för att förstora bilden före tagningen så att det går att kontrollera skärpan mer noggrant.
 Långexp. brusred	Används för att slå på brusreduceringsfunktionen för bilder som är tagna med en slutartid på 1/3 sekund eller ännu längre.
 Hög-ISO brusred	Används för att ställa in brusreducering för högkänslighetstagning.
Lås på AF	Används för att slå på funktionen för att följa ett visst motiv och hålla skärpan inställt på det.
Leende/Ans.avkän.	Används för att upptäcka ansikten och justera olika inställningar automatiskt. Används för att ställa in kameran så att slutaren automatiskt utlöses när ett leende upptäcks.
 Försköningsseffekt	Används för att ställa in försköningsseffekten och effektnivån.
 Auto. inramning	Används för att analysera scenen vid tagning av bilder på ansikten, närbilder, eller motiv som följs med AF-låsfunktionen, och sedan beskära bilden och lagra ytterligare ett exemplar av bilden med en mer imponerande bildkomposition.
Autoläge	Det går att välja antingen det Intelligent autoläget eller det Bättre autojusteringsläget för att ta bilder.
Scenval	Används för att välja olika förinställningar för olika sorters scenförhållanden.
Film	Används för att välja exponeringsläge i förhållande till motivet eller för att få en viss effekt.
 SteadyShot	Används för att slå på SteadyShot-funktionen för stillbildstagning. Denna funktion minskar risken för skakningsoskärpa när man tar bilder med kameran i handen.
 SteadyShot	Används för att slå på SteadyShot-funktionen för filminspelning.

 Färgrymd	Används för att ändra omfånget av reproducerbara färger.
 Aut. lång. slutare	Används för att slå på funktionen för automatisk inställning av slutartiden i förhållande till omgivningens ljusstyrka.
Ljudinspelning	Används för att ställa in om även ljudet ska spelas in under filminspelning.
Ljudinspelningsnivå	Används för att justera inspelningsnivån för ljudet under filminspelning.
Ljudutmatningstim.	Används för att ställa in timingen för ljudutmatningen under filminspelning.
Reducera vindbrus	Används för att minska ljudet av blåst under filminspelning.
Minne	Används för att lagra önskade lägen och kamerainställningar i minnet.

(Anpassade inställningar)

Zebra	Används för att visa ränder som gör det lättare att justera ljusstyrkan.
 MF-hjälp	Används för att se en förstorad bild när skärpan ställs in för hand.
Tid för fokusförst.	Används för att ställa in hur länge bilden ska visas i förstorad form.
Rutnät	Används för att tända ett rutnät på skärmen som gör det lättare att anpassa bilden efter motivets struktur.
Visa ljudnivå	Används för att ställa in om ljudnivån ska visas på skärmen eller ej.
Snabbgranskning	Används för att ställa in om den tagna bilden automatiskt ska visas på skärmen för granskning efter tagningen.
DISP-knapp	Används för att ställa in vilka skärmvisningslägen som ska gå att välja genom att trycka på DISP på styrratten.
Konturframhäv.nivå	Används för att framhäva konturerna för de områden som skärpan är inställd på med en viss färg när skärpan ställs in för hand.

Konturframhäv.n.färg	Används för att välja färg för konturframhävningfunktionen.
Expon.inställ.guide	Används för att ställa in vilken guide som ska visas när exponeringsvärdena ändras på tagningskärmen.
Livevisning	Används för att ställa in om inställningar som t.ex. exponeringskompensation ska reflekteras i bilden som visas på skärmen.
 För-AF	Används för att ställa in om autofokusen ska aktiveras eller ej redan innan man trycker ner avtryckaren halvvägs.
Zoominställning	Används för att ställa in om klarbildszoom och digital zoom ska användas vid zoomning.
FINDER/MONITOR	Används för att ställa in metoden för att växla mellan sökaren och LCD-skärmen.
 AEL med slutare	Används för att ställa in om exponeringen automatiskt ska låsas eller ej när man trycker ner avtryckaren halvvägs.
Exp.komp.inst.	Används för att ställa in om blyxtkompensationen ska ta hänsyn till exponeringskompensationsvärdet eller ej.
Gafflingsordn.	Används för att ställa in tagningsordningen vid exponeringsgaffling och vitbalansgaffling.
Ansiktsregistrering	Används för att registrera eller ändra den person som ska prioriteras vid fokusföljning.
 Skriv datum	Används för att ställa in om tagningsdatumet ska läggas på för stillbilder.
Inst. funktionsmeny	Används för att skraddarsy funktionerna som visas när man trycker på Fn (Funktion)-knappen.
Specialknappinst.	Används för att ställa in önskade funktioner för knappen och ratten.
Zoomfunk. på ring	Används för att ställa in zoomfunktionen för den manuella ringen. När man väljer [Steg] går det att zooma i fasta brännviddssteg.
MOVIE-knapp	Används för att ställa in om MOVIE-knappen alltid ska vara aktiverad eller ej.

Ratt-/hjulås	Används för att ställa in om manövratten och styrratten ska gå att stänga av tillfälligt med hjälp av Fn-knappen vid tagning. Det går att stänga av/slå på manövratten och styrratten genom att trycka in Fn-knappen och hålla den intryckt.
--------------	--

(Trådlös)

Skicka t. Smartph.	Används för att överföra bilder att visa på en smartphone.
Skicka till dator	Används för att säkerhetskopiera bilder genom att överföra dem till en nätverksansluten dator.
Visa på TV	Används för att spela upp bilder på en nätverksansluten TV.
Ktrl m Smartphone	Används för att ta stillbilder genom att fjärrstyra kameran med en smartphone.
Flygplansläge	Används för att stänga av kamerans trådlösa kommunikationsfunktioner.
Tryck på WPS	Används för att registrera en åtkomstpunkt i kameran helt enkelt genom att trycka på WPS-knappen.
Inst. åtkomstpunkt	Används för att registrera en åtkomstpunkt manuellt.
Red. enhetsnamn	Används för att ändra enhetsnamnet under Wi-Fi Direct, osv.
Visa MAC-adress	Används för att se kamerans MAC-adress.
Årst. SSID/lösen	Används för att återställa SSID-koden och lösenordet för smartphoneanslutningen.
Återst. nätverksinst.	Används för att återställa alla nätverksanslutningar.

(Uppspelning)

Radera	Används för att radera en bild.
Visnings sätt	Används för att välja hur bilder ska grupperas för uppspelning.
Indexvisning	Används för att se flera bilder på en gång.
Visningsriktning	Används för att ställa in visningsriktningen för den lagrade bilden.

Bildspel	Används för att spela upp ett bildspel.
Rotera	Används för att vrida runt bilden.
⊕ Förstora	Används för att förstora uppspelningsbilden.
Uppspel. 4K-stillbild	Används för att mata ut stillbilder med 4K-upplösning till en HDMI-ansluten TV med stöd för 4K.
Skydda	Används för att skydda bilder.
Markera utskrift	Används för att markera stillbilder för utskrift.

(Installation)

Skärmljusstyrka	Används för att ställa in skärmens ljusstyrka.
Sökarens ljusstyrka	Används för att ställa in ljusstyrkan i den elektroniska sökaren när en elektronisk sökare används.
Sökarens färgtemp.	Används för att ställa in kulörttemperaturen för sökaren.
Volyminställning	Används för att ställa in volymen vid filmuppspelning.
Ljudsignaler	Används för att ställa in ljuden som hörs när kameran används.
Överföringsinställn.	Används för att ställa in kamerans uppladdningsfunktion när man använder ett Eye-Fi-kort.
Brickmeny	Används för att ställa in om brickmenyn ska visas varje gång man trycker på MENU-knappen.
Guide för lägesratt	Används för att tända och släcka guiden för lägesomkopplaren (förklaringar av de olika tagningslägena).
Bekr.radering	Används för att ställa in vilket av alternativen Radera eller Ångra som ska vara förvalt på raderingsbekräftelseskärmen.
Visningskvalitet	Används för att ställa in visningskvaliteten.
Starttid f. energiläge	Används för att ställa in tiden tills kameran automatiskt stängs av.

SE

PAL/NTSC-väljare (gäller endast 1080 50i-kompatibla modeller)	Gör det möjligt att spela in filmer i ett annat TV-format.
Demoläge	Används för att se en demonstration av filminspelning, respektive stänga av demonstrationen.
HDMI-upplösning	Används för att ställa in upplösningen när kameran är ansluten till en HDMI-TV.
KONTR. FÖR HDMI	Används för att styra kameran från en TV med stöd för "BRAVIA" Sync.
Visa HDMI-info.	Används för att ställa in om information ska visas på TV-skärmen eller ej när kameran är ansluten till en HDMI-kompatibel TV.
USB-anslutning	Används för att ställa in USB-anslutningsmetoden.
USB LUN-inställn.	Används för att öka kompatibiliteten genom att begränsa funktionerna vid USB-anslutning.
 Språk	Används för att välja språk.
Datum/klockinst	Används för att ställa in datumet och klockan, samt sommartid.
Områdesinställning	Används för att ställa in var kameran används.
Formatera	Används för att formatera minneskortet.
Filnummer	Används för att ställa in hur filerna för stillbilder och filmer ska numreras.
Välj lagringsmapp	Används för att byta mapp för lagring av bilder.
Ny mapp	Används för att skapa en ny mapp för lagring av stillbilder och filmer (MP4).
Mappnamnsformat	Används för att ställa in mappformatet för stillbilder.
Återställ bilddatabas	Används för att återställa bilddatabasfilen och göra det möjligt att lagra och spela upp bilder.
Visa mediainfo.	Används för att se den återstående möjliga inspelningstiden för filmer respektive det återstående antalet stillbilder som går att lagra på minneskortet.
Version	Används för att se kamerans mjukvaruversion.
Återställ inställning	Används för att återställa inställningarna till standardinställningarna.

Funktioner i "PlayMemories Home"

Med hjälp av programmet "PlayMemories Home" går det att importera stillbilder till en dator och använda dem på olika sätt. "PlayMemories Home" krävs även för att importera AVCHD-filmer till datorn.



Importera bilder från
kameran



Spela upp
importerade bilder



I Windows tillkommer även följande funktioner.



Titta på bilder
på en kalender



Skapa
filmskivor



Ladda upp
bilder till olika
nätjänster

Dela bilder på
"PlayMemories Online"



SE

Installation av "PlayMemories Home"

"PlayMemories Home" går att ladda ner och installera från följande webbsida:
www.sony.net/pm/

Observera

- Internet-anslutning krävs för att det ska gå att installera "PlayMemories Home".
- Internet-anslutning krävs för att det ska gå att använda "PlayMemories Online" och andra nätjänster. Det kan hända att "PlayMemories Online" eller andra nätjänster inte är tillgängliga i somliga länder eller områden.
- Se följande webbsida angående mjukvara för Mac:
<http://www.sony.co.jp/imsoft/Mac/>
- Om programmet "PMB (Picture Motion Browser)", som medföljde modeller som släpptes före 2011, redan finns installerat på datorn, kommer det att skrivas över när "PlayMemories Home" installeras. Använd "PlayMemories Home", eftersom det är efterföljaren till "PMB".

■ Installation av ”PlayMemories Home” på en dator

- 1 Starta datorns webbläsare, gå till följande webbsida, och klicka sedan på [Installera] → [Kör].

www.sony.net/pm/

- 2 Följ anvisningarna på skärmen för att fullborda installationen.

- Se följande supportside för PlayMemories Home för närmare detaljer om ”PlayMemories Home” (endast på engelska):
<http://www.sony.co.jp/pmh-se/>

💡 För att lägga till ytterligare funktioner i ”PlayMemories Home”

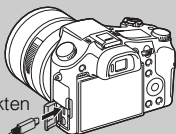

När man ansluter kameran till datorn kan det hända att ytterligare funktioner läggs till i ”PlayMemories Home”. Vi rekommenderar att du ansluter kameran till datorn även om ”PlayMemories Home” redan är installerat på den datorn.

Till
multikontakten



← Till ett USB-uttag

Observera

- Koppla inte loss mikro-USB-kabeln (medföljer) från kameran medan manöverskärmen eller åtkomstskärmen visas. I så fall kan data bli förstörda.
- För att koppla bort kameran från datorn klickar man först på  i aktivitetsfältet och därefter på  (bortkopplingsikonen). I Windows Vista klickar man på  i aktivitetsfältet.

Funktioner i ”Image Data Converter”

Här nedan är några exempel på funktionerna som finns att använda i ”Image Data Converter”.

- Du kan redigera bilder i RAW-format med hjälp av ett antal olika korrigeringsfunktioner t.ex. för tonkurvan och skärpan.
- Det går att justera vitbalansen och ljusstyrkan för bilder, och använda Kreativa inställningar m.m.
- Du kan spara visade och redigerade stillbilder på datorn.
Det finns två olika sätt att spara RAW-bilder: antingen genom att spara dem i RAW-format som de är, eller genom att spara den i ett mer allmänt filformat.
- Du kan se och jämföra RAW-bilderna och JPEG-bilderna som är tagna med den här kameran.
- Du kan rangordna bilder i fem i olika nivåer.
- Du kan ställa in färgetiketter.

■ Installation av ”Image Data Converter”

1 Ladda ner mjukvaran från följande webbsida och installera den på datorn.

Windows: <http://www.sony.co.jp/imsoft/Win/>

Mac: <http://www.sony.co.jp/imsoft/Mac/>

SE

■ För att öppna ”Guide för Image Data Converter”

Se ”Guide för Image Data Converter” för närmare detaljer om hur man använder ”Image Data Converter”.

1 I Windows:

Klicka på [Start] → [Alla program] → [Image Data Converter] → [Hjälp] → [Image Data Converter Ver.4].

I Mac:

Starta Finder → [program] → [Image Data Converter] → [Image Data Converter Ver.4] → På menyraden, välj ”Hjälp” → ”Guide för Image Data Converter”.

- I Windows 8: starta ”Image Data Converter Ver.4” → På menyraden, välj ”Hjälp” → ”Guide för Image Data Converter”.
 - För närmare detaljer om ”Image Data Converter” kan du även se kamerans ”Hjälpguide” (sidan 2) eller följande support sida för ”Image Data Converter” (endast på engelska):
<http://www.sony.co.jp/ids-se/>
-

Antal stillbilder som går att lagra och inspelningsbar tid för filmer



Antalet stillbilder som går att lagra och hur länge det går att spela in kan variera beroende på tagningsförhållandena och minneskortet.

■ Stillbilder

 Bildstorlek: L: 20M

När punkten  Aspekt] är inställd på [3:2]*

Kvalitet \ Kapacitet	2 GB
Standard	295 bilder
Fin	170 bilder
Extra fin	125 bilder
RAW & JPEG	58 bilder
RAW	88 bilder

* När punkten  Aspekt] är inställd på något annat än [3:2] går det att lagra fler bilder än vad som anges ovan. (Utom när punkten  Kvalitet] är inställd på [RAW].)

SE

■ Filmer

I nedanstående tabell anges den ungefärliga maximala inspelningstiden. Detta är den sammanlagda tiden för alla filmfiler. Det går att spela in oavbrutet i ungefär 29 minuter (detta är begränsat av produktspecifikationerna). Den maximala kontinuerliga inspelningstiden för en film i MP4 (12M)-format är ungefär 15 minuter (begränsat av den maximala filstorleken på 2 GB).

(h (timmar), m (minuter))

Inspelningsinst. \ Kapacitet	2 GB
60i 24M(FX)/50i 24M(FX)	10 m
60i 17M(FH)/50i 17M(FH)	10 m
60p 28M(PS)/50p 28M(PS)	9 m
24p 24M(FX)/25p 24M(FX)	10 m
24p 17M(FH)/25p 17M(FH)	10 m
1440×1080 12M	15 m
VGA 3M	1 h 10 m

SE
31

- Den möjliga inspelningsbara tiden för filmer varierar eftersom den här kameran spelar in med variabelt bital (VBR), vilket gör att bildkvaliteten automatiskt justeras i förhållande till scenen som spelas in. När man filmar ett motiv som rör sig snabbt blir bilden tydligare, men samtidigt sjunker den inspelningsbara tiden eftersom det går åt mer minne för att spela in den sortens scener. Den inspelningsbara tiden kan också variera beroende på tagningsförhållandena, motivet och bildkvalitets- och bildstorleksinställningarna.

Att observera när kameran används

Funktioner som finns inbyggda i den här kameran

- I den här bruksanvisningen beskrivs funktionerna för 1080 60i-kompatibla och 1080 50i-kompatibla apparater.
Kontrollera om din kamera är 1080 60i-kompatibel eller 1080 50i-kompatibel genom att se efter om följande märken sitter på undersidan av kameran.
1080 60i-kompatibel apparat: 60i
1080 50i-kompatibel apparat: 50i
- Den här kameran är kompatibel med filmer i 1080 60p- eller 50p-format. Till skillnad från tidigare vanliga kameramodeller som använt en interlace-metod för att lagra bilder, använder den här kameran en progressiv metod. Det ger bättre upplösning, och jämnare och mer naturtroga bilder.

Användning och underhåll

Hantera kameran försiktigt, försök inte ta isär eller bygga om den, och utsätt den inte för slag eller stötar t.ex. genom att slå på den, tappa den eller trampa på den. Var speciellt försiktig med objektivet.

Angående tagning/uppspelning

- Ta ett par provbilder för att kontrollera att kameran fungerar som den ska innan du börjar ta bilder på riktigt.
- Denna kamera är konstruerad för att vara damm- och fuktavstötande, men den är varken vattentät eller stänksäker.
- Rikta aldrig kameran mot solen eller andra starka ljuskällor. Det kan orsaka fel på kameran.
- Om det bildas kondens i kameran så vänta tills den avdunstat innan du använder kameran.
- Undvik att skaka eller stöta till kameran. Det kan göra att kameran går sönder så att den inte kan lagra bilder längre. Det kan även hända att lagringsmediet blir oanvändbart eller att bilddata blir förstörda.

Undvik att använda/förvara kameran på följande sorters ställen

- På väldigt varma, kalla eller fuktiga ställen
På ställen som t.ex. i en bil som står parkerad i solen kan kamerahuset bli deformerat, vilket i sin tur kan leda till fel på kameran.
- Rakt i solen eller i närheten av ett element
Kamerahuset kan bli missfärgat eller deformerat, vilket i sin tur kan leda till fel på kameran.
- På platser där det skakar
- Nära platser som genererar starka radiovågor, strålning eller starka magnetfält. Det kan hända att kameran inte kan lagra eller spela upp bilder på rätt sätt.
- På sandiga eller dammiga ställen
Var försiktig så att det inte kommer in sand eller damm i kameran. Det kan leda till fel på kameran som eventuellt inte går att reparera.

Carl Zeiss-objektivet

Den här kameran är utrustad med ett Carl Zeiss-objektiv som ger skarpa bilder med utmärkt kontrast. Objektivet i den här kameran är tillverkat enligt ett kvalitetsgarantisystem som godkänts av Carl Zeiss och motsvarar kvalitetsstandarden hos Carl Zeiss i Tyskland.

Att observera angående skärmen, den elektroniska sökaren och objektivet

- Skärmen och den elektroniska sökaren är tillverkade med extrem högprecisionsteknik, vilket gör att minst 99,99% av bildpunkterna är praktiskt användbara. Det kan trots allt förekomma små punkter som alltid är svarta eller alltid lyser (vitt, rött, blått eller grönt) på skärmen och i den elektroniska sökaren. Dessa punkter är inget fel utan beror på tillverkningsprocessen och påverkar inte bilderna som lagras.
- Var försiktig så att du inte kommer i kläm med fingrarna eller att några andra föremål fastnar i objektivet när det rör sig.

Att observera vid tagning med sökaren

Den här kameran är utrustad med en organisk elektroluminiscenssökare med hög upplösning och hög kontrast. Denna sökare ger ett brett synfält och långt ögonavstånd. Denna kamera är konstruerad så att sökaren ska vara så lätt att titta i som möjligt, genom att balansera olika element på ett lämpligt sätt.

- Det kan hända att bilden blir en aning förvrängd i hörnen i sökaren. Detta är inget fel. Om du vill kontrollera varenda detalj i hela bildkompositionen, kan du även använda LCD-skärmen.
- Om man panorerer med kameran medan man tittar i sökaren eller om man rör på ögonen, kan det hända att bilden i sökaren blir förvrängd eller att färgerna i bilden ändras. Detta är en karaktäristisk egenskap för objektivet och visningsanordningen, och inget fel. Vi rekommenderar att du tittar i mitten av sökaren när du tar bilder.

Att observera angående blixten

- Bär aldrig omkring kameran genom att hålla den i blixtenheten, och undvik att trycka onödigt hårt på blixten.
- Om det kommer in vatten, damm eller sand i blixtenheten när den är öppen kan det bli fel på den.
- Var försiktig så att inte fingrarna kommer i vägen när du trycker ner blixten.

Angående kamerans temperatur

Kameran och batteripaketet kan bli varma när de används länge i taget, men det är inget fel.

Angående överhettningsskyddet

Beroende på kamerans eller batteripaketets temperatur kan det hända att det inte går att filma eller att kameran automatiskt stängs av för att skydda den.

Det tänds ett meddelande på skärmen innan kameran stängs av eller det blir omöjligt att filma. Låt i så fall kameran vara avstängd och vänta tills kameran och batteripaketet har svalnat. Om man slår på kameran innan kameran och batteripaketet har hunnit svalna ordentligt kan det hända att den stängs av igen eller att det inte går att spela in filmer.

Angående uppladdning av batteripaketet

När man laddar upp ett batteripaket som inte har använts på länge kan det hända att det inte går att ladda upp det till full kapacitet.

Det beror på själva batteriegenskaperna och är inget fel. Ladda upp batteripaketet igen.

Att observera angående upphovsrätt

TV-program, filmer, videokassetter och annat material kan vara upphovsrättsskyddat. Kopiering av sådant material utan särskilt tillstånd kan strida mot upphovsrättslagen.

Ingen garanti i händelse av skadat innehåll eller misslyckad inspelning

Sony lämnar ingen garanti ifall en inspelning misslyckats eller inte gick att utföra, eller om inspelat material blivit skadat på grund av fel på kameran, lagringsmediet, osv.

Rengöring av kamerahuset

Rengör kamerans yta med en mjuk duk som fuktats med vatten, och torka sedan av den med en torr duk. För att undvika skador på finishen eller höljet:

- Utsätt inte kameran för kemikalier som thinner, bensin, sprit, engångstrasor, insektsmedel eller solskyddsmedel.

Underhåll av skärmen

- Om handkräm eller fuktkräm får sitta kvar på skärmen kan ytbeläggningen lösas upp. Om det skulle komma sådana ämnen på skärmen, så torka genast rent den.
- Om man torkar alltför hårt med pappersservetter eller andra material kan ytbeläggningen skadas.
- Om det sitter fingeravtryck eller har fastnat skräp på skärmen rekommenderar vi att du först försiktigt avlägsnar skräpet och sedan torkar rent skärmen med en mjuk duk.

Att observera angående trådlösa nätverk

Sony påtar sig inget som helst ansvar för skador som beror på oauktoriserad åtkomst eller oauktoriserad användning av destinationer som är inlästa i kameran till följd av förlust eller stöld.

Att observera vid kassering/överlåtning av kameran

Utför följande åtgärder för att skydda personliga data innan du kastar bort eller överläter kameran.

- Återställ alla kamerans inställningar till fabriksinställningarna genom att utföra kommandot [Återställ inställning] (sidan 26).
- Radera alla registrerade ansikten från [Ansiktsregistrering]-funktionen (sidan 23).

Tekniska data

Kamera

[System]

Bildanordning: 13,2 mm × 8,8 mm

(1,0 tum) Exmor R CMOS-sensor

Totalt antal bildpunkter på kameran:

Ca. 20,9 Megapixel

Effektivt antal bildpunkter på kameran:

Ca. 20,2 Megapixel

Objektiv: Carl Zeiss Vario-Sonnar T*

8,3× zoomobjektiv

f = 8,8 mm – 73,3 mm

(motsvarande 24 mm – 200 mm för en 35 mm filmkamera)

F2,8

Medan man filmar (16:9):

26 mm – 212 mm^{*1}

Vid filminspelning (4:3):

31 mm – 259 mm^{*1}

^{*1} När punkten [] SteadyShot] är inställd på [Standard]

SteadyShot: Optisk

Exponeringskontroll: Automatisk

exponering, bländarprioritet,

slutartidsprioritet, manuell

exponering, scenval

Vitbalans: Automatisk, dagsljus,

skugga, molnigt,

glödlampsbelysning, lysrör (varmt

vitt/svalt vitt/dagsljusvitt/dagsljus),

blixt, kulörttemperatur/kulörfilter,

special

Filformat:

Stillbilder: Enligt JPEG (DCF, Exif, MPF Baseline), RAW (Sony ARW 2.3-format), DPOF-kompatibla

Filmer (AVCHD-format):

Kompatibla med AVCHD-format Ver. 2.0

Bild: MPEG-4 AVC/H.264

Ljud: Dolby Digital 2 kanaler, utrustad med Dolby Digital Stereo Creator

• Tillverkad under licens från Dolby Laboratories.

Filmer (MP4-format):

Bild: MPEG-4 AVC/H.264

Ljud: MPEG-4 AAC-LC 2 kanaler

Lagringsmedium: "Memory Stick PRO

Duo"-minneskort, "Memory Stick

Micro"-minneskort, SD-kort,

microSD-minneskort

Blixt: Blixtens räckvidd (med ISO-känsligheten (rekommenderat exponeringsindex) inställd på Auto):

Ca. 1,0 m till 10,2 m

[In- och utgångar]

HDMI-uttag: HDMI-mikrouttag

Multikontakt*:

USB-kommunikation

USB-kommunikation: Hi-Speed USB (USB 2.0)

Mikrofoningång: Ø 3,5 mm stereominikontakt

Hörlursuttag: Ø 3,5 mm stereominikontakt

* Passar till mikro-USB-kompatibla apparater.

[Sökare]

Typ: Elektronisk sökare

Totalt antal bildpunkter:

1 440 000 bildpunkter

Bildtäckning: 100%

Förstoring: 0,70 × (motsvarande för

35 mm format) med 50 mm

objektiv vid oändligt avstånd,

-1 m⁻¹ (dioptri)

Ögonpunkt: Ca. 23 mm från okularet,

21,5 mm från okularramen vid

-1 m⁻¹ (dioptri)

Dioptrijustering:

-4,0 m⁻¹ till +3,0 m⁻¹ (dioptri)

[Skärmen]

LCD-skärm:

7,5 cm (3,0 tum) TFT-skärm

Totalt antal bildpunkter:

1 228 800 punkter

[Strömförsörjning, allmänt]

Strömkälla: Återuppladdningsbart

batteripaket av typ NP-FW50,

7,2 V

Nätadaptern AC-UB10/UB10B/

UB10C/UB10D, 5 V

Effektförbrukning:

Ca. 2,1 W (under tagning med

LCD-skärmen)

Ca. 2,7 W (under tagning med

sökaren)

Användningstemperatur:

0 °C till 40 °C

Förvaringstemperatur:

-20 °C till +60 °C

Yttermått (enligt CIPA):

129,0 mm × 88,1 mm × 102,2 mm

(B/H/D)

Vikt (enligt CIPA) (Ca.):

813 g (inklusive NP-FW50-

batteripaket, "Memory Stick PRO

Duo"-minneskort)

Mikrofon: Stereo

Högtalare: Mono

Exif Print: Kompatibel

PRINT Image Matching III:

Kompatibel

[Trådlöst LAN]

Stödd standard: IEEE 802.11 b/g/n

Frekvens: 2,4 GHz

Stödda säkerhetsprotokoll: WEP/

WPA-PSK/WPA2-PSK

Konfigurationsmetod: WPS (Wi-Fi

Protected Setup) / manuell

Åtkomstmetod: Infrastrukturläge

NFC: NFC Forum Type 3 Tag-

kompatibel

Nätadaptern AC-UB10/UB10B/ UB10C/UB10D

Strömförsörjning: 100 till 240 V

växelström, 50 Hz/60 Hz, 70 mA

Utspänning: 5 V likström, 0,5 A

Användningstemperatur:

0 °C till 40 °C

Förvaringstemperatur:

-20 °C till +60 °C

Yttermått (Ca.):

50 mm × 22 mm × 54 mm (B/H/D)

Återuppladdningsbart batteripaket NP-FW50

Batterityp: Litiumjonbatteri

Maximal spänning: 8,4 V likström

Märkspänning: 7,2 V likström

Max. laddningsspänning: 8,4 V

likström

Max. laddningsström: 1,02 A

Kapacitet: Typisk 7,7 Wh (1 080 mAh)

Minst 7,3 Wh (1 020 mAh)

Maximala yttermått (Ca.):

31,8 mm × 18,5 mm × 45 mm

(B/H/D)

Rätt till ändringar förbehålles.

SE

SE
37

Varumärken

- Följande märken är varumärken för Sony Corporation.
Cyber-shot, "Cyber-shot", "Memory Stick XC-HG Duo", "Memory Stick PRO Duo", "Memory Stick PRO-HG Duo", "Memory Stick Duo", "Memory Stick Micro", "PlayMemories Home", "PlayMemories Home"-logotypen, "PlayMemories Online", "PlayMemories Online"-logotypen, "PlayMemories Mobile", "PlayMemories Mobile"-logotypen
- "AVCHD Progressive" och "AVCHD Progressive"-logon är varumärken för Panasonic Corporation och Sony Corporation.
- Dolby och dubbel-D-symbolen är varumärken för Dolby Laboratories.
- Beteckningarna HDMI och HDMI High-Definition Multimedia Interface, samt HDMI-logotypen är varumärken eller registrerade varumärken för HDMI Licensing LLC i USA och andra länder.
- Windows är ett registrerat varumärke för Microsoft Corporation i USA och andra länder.
- Mac är ett registrerat varumärke för Apple Inc.
- iOS är ett registrerat varumärke eller varumärke för Cisco Systems, Inc. och/eller dess dotterbolag i USA och vissa andra länder.
- iPhone och iPad är varumärken för Apple Inc., och registrerade i USA och andra länder.
- SDXC-logon är ett varumärke för SD-3C, LLC.
- Android, Google Play är varumärken för Google Inc.

- Wi-Fi, Wi-Fi-logotypen, och Wi-Fi PROTECTED SET-UP är registrerade varumärken för Wi-Fi Alliance.
- N-märket är ett varumärke eller registrerat varumärke för NFC Forum, Inc. i USA och andra länder.
- DLNA och DLNA CERTIFIED är varumärken för Digital Living Network Alliance.
- Facebook och "f"-logotypen är varumärken eller registrerade varumärken för Facebook, Inc.
- YouTube och YouTube-logotypen är varumärken eller registrerade varumärken för Google Inc.
- Eye-Fi är ett varumärke för Eye-Fi, Inc.
- Även alla andra system- och produktnamn som omnämns i denna bruksanvisning är i regel varumärken eller registrerade varumärken för respektive utvecklare eller tillverkare. Symbolerna TM och ® har dock i allmänhet utelämnats i denna bruksanvisning.

Ytterligare information om den här produkten och svar på vanliga frågor återfinns på vår kundtjänsts webbplats.

<http://www.sony.net/>

Lisätietojen saaminen kamerasta ("Käyttöopas")



"Käyttöopas" on online-käyttöopas. Siinä on yksityiskohtaisempia tietoja kameran lukuisista toiminnoista.

- ① Siirry Sony-tukisivulle.
<http://www.sony.net/SonyInfo/Support/>
- ② Valitse maa tai alue.
- ③ Etsi tukisivulta kamerasi mallinimeä.
 - Katso mallinimi kameran pohjasta.

Oppaan tarkasteleminen

Kamerassa on sisäänrakennettu käyttöopas.

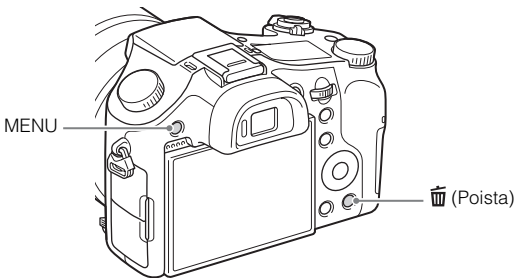

Kameran sis. opas

Kamera näyttää MENU-kohteiden ja asetusarvojen selitykset.

- ① Paina MENU-painiketta tai Fn (Toiminto) -painiketta.
- ② Valitse haluamasi kohde ja paina sitten 🗑️ (Poista) -painiketta.

VAROITUS

Suojaa laite sateelta ja kosteudelta tulipalo- ja sähköiskuvaaran pienentämiseksi.

TÄRKEITÄ TURVALLISUUSOHJEITA – SÄILYÄ NÄMÄ OHJEET VAARA NOUDATA NÄITÄ OHJEITA HUOLELLISESTI TULIPALON TAI SÄHKÖISKUN VAARAN PIENENTÄMISEKSI.

VAROITUS

| Akku

Epäasiallinen käsittely saattaa vahingoittaa akkua, minkä seurauksena voi olla tulipalo tai palovammoja. Huomioi seuraavat varoitukset.

- Akkua ei saa purkaa.
- Akkua ei saa murskata eikä siihen saa kohdistaa iskuja. Älä lyö akkua vasaralla, pudota sitä tai astu sen päälle.
- Akku on suojattava oikosuilulta. Suojaa akun navat siten, että ne eivät pääse kosketuksiin metalliesineiden kanssa.
- Akku on säilytettävä alle 60 °C:n lämpötilassa. Akku on suojattava suoralta auringonvalolta. Akkua ei saa jättää autoon, joka on pysäköity aurinkoon.
- Akkua ei saa hävittää polttamalla.
- Älä käsittele vahingoittuneita tai vuotavia litium-ioniakkuja.
- Lataa akku käyttämällä alkuperäistä Sony-akkulaturia tai muuta sopivaa laturia.
- Säilytä akku poissa pienten lasten ulottuvilta.
- Säilytettävä kuivassa paikassa.
- Vaihda vain samanlaiseen akkuun tai Sonyn suosittelemaan vastaavaan tuotteeseen.
- Hävitä käytetyt akut viipymättä ohjeissa kuvatulla tavalla.

| Verkko-laite

Käytä lähellä olevaa pistorasiaa verkkolaitetta käytettäessä. Irrota verkko-laite pistorasiasta välittömästi, jos laitteen käytön aikana ilmenee toimintahäiriöitä.

Euroopassa oleville asiakkaille

Ilmoitus EU-maiden asiakkaille

Valmistaja: Sony Corporation, 1-7-1 Konan Minato-ku Tokyo, 108-0075, Japani
EU vaatimusten mukaisuus: Sony Deutschland GmbH, Hedelfinger Strasse 61, 70327 Stuttgart, Saksa



Sony Corporation vakuuttaa täten että WW808143 Digitaalikamera tyyppinen laite on direktiivin 1999/5/EY oleellisten vaatimusten ja sitä koskevien direktiivin muiden ehtojen mukainen. Halutessasi lisätietoja, käy osoitteessa:
<http://www.compliance.sony.de/>

Huomautus

Jos staattinen sähkö tai sähkömagneettinen kenttä aiheuttaa tiedonsiirron keskeytymisen (epäonnistumisen), käynnistä sovellusohjelma uudelleen tai irrota tiedonsiirtokaapeli (esimerkiksi USB-kaapeli) ja kytke se uudelleen.

Tämä tuote on testattu ja sen on todettu olevan EMC-määräyksen raja-arvojen mukainen käytettäessä liitäntäkaapelia, jonka pituus on alle 3 metriä.

Tietyntäajuiset sähkömagneettiset kentät voivat vaikuttaa tämän kameras kuvan ja ääneen.

Käytöstä poistettujen sähkö- ja elektroniikkalaitteiden hävittäminen (koskee Euroopan yhteisön ja muiden Euroopan maiden jätehuoltoa)



Tämä laitteeseen tai sen pakkaukseen merkitty symboli tarkoittaa, että laitetta ei saa käsitellä kotitalousjätteenä. Sen sijaan laite on toimitettava sähkö ja elektroniikkalaitteiden kierrätyksestä huolehtivaan keräys- ja kierrätyspisteeseen. Varmistamalla, että tämä laite hävitetään asianmukaisesti, voit auttaa estämään mahdollisia ympäristö- ja terveyshaittoja, joita muuten voi aiheutua laitteen epäasianmukaisesta käsittelystä. Materiaalien kierrätys säästää luonnonvaroja. Lisätietoja laitteen käsittelystä, talteenotosta ja kierrätyksestä on saatavilla

paikallisilta ympäristöviranomaisilta, jätehuoltokeskuksesta tai liikkeestä, josta laite on ostettu.

I Käytöstä poistettujen paristojen hävitys (koskee Euroopan unionia sekä muita Euroopan maita, joissa on erillisiä keräysjärjestelmiä)



Tämä symboli paristossa tai sen pakkauksessa tarkoittaa, ettei paristoa lasketa normaalisti kotitalousjätteeksi.

Tietyissä paristoissa tätä symbolia voidaan käyttää yhdessä kemikaalia ilmaisevan symbolin kanssa. Paristoon on lisätty kemikaaleja elohopea (Hg) ja lyijyä (Pb) ilmaisevat symbolit, jos paristo sisältää enemmän kuin 0,0005 % elohopeaa tai enemmän kuin 0,004 % lyijyä.

Varmistamalla, että paristo poistetaan käytöstä asiaan kuuluvalla tavalla, estetään mahdollisia negatiivisia vaikutuksia luonnolle ja ihmisten terveydelle, joita paristojen väärä hävittäminen saattaa aiheuttaa. Materiaalien kierrätys auttaa säästämään luonnonvaroja.

Mikäli tuotteen turvallisuus, suorituskyky tai tietojen säilyminen vaatii, että paristo on kiinteästi kytketty laitteeseen, tulee pariston vaihto suorittaa valtuutetun huollon toimesta. Jotta varmistetaan, että käytöstä poistettu tuote käsitellään asianmukaisesti, tulee tuote viedä käytöstä poistettujen sähkö- ja elektroniikkalaitteiden vastaanottopisteeseen. Muiden paristojen osalta tarkista käyttöohjeesta miten paristo irroitetaan tuotteesta turvallisesti. Toimita käytöstä poistettu paristo paristojen vastaanottopisteeseen. Lisätietoja tuotteiden ja paristojen kierrätyksestä saa paikallisilta viranomaisilta, jätteyhdistyksiltä tai liikkeestä, josta tuote on ostettu.

Toimitettujen tuotteiden tarkistaminen



Sulkeissa oleva numero osoittaa kappalemäärän.

- Kamera (1)
- Ladattava akku NP-FW50 (1)
- Micro USB -kaapeli (1)
- Verkkolaite AC-UB10/UB10B/UB10C/UB10D (1)
- Verkkovirtajohto (ei mukana Yhdysvalloissa ja Kanadassa) (1)
- Olkahihna (1)
- Objektiivinsuojus (1)
- Vastavalosuoja (1)
- Kengän suojus (1) (kiinnitetty kameraan)
- Okulaarin kuppi (1) (kiinnitetty kameraan)
- Käyttöopas (tämä opas) (1)

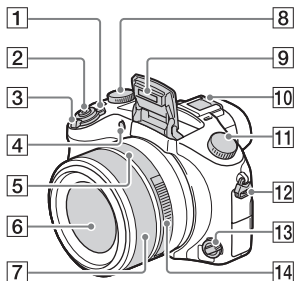

Osienn tunnistaminen



- 1 ON/OFF (Virta) -kytkin
 2 Suljinpainike
 3 Kuvattaessa: W/T (zoom) -vipu
 Katseltaessa:  (hakemisto)
 -vipu/Toistozoomausvipu
 4 Itselaukaisimen valo / AF-
 apuvalo
 5 Aukon indeksi
 6 Objektiivi
 7 Käsirengas
 • Voit zoomata käsirenkaan avulla
 automaattisessa tarkennustilassa.
 Voit säätää tarkennusta
 käsirenkaalla manuaalisessa
 tarkennustilassa tai suorassa
 manuaalisessa tarkennustilassa.
 8 Valotuksen korjauspainike
 9 Salama
 10 Moniliitäntäkenkä*

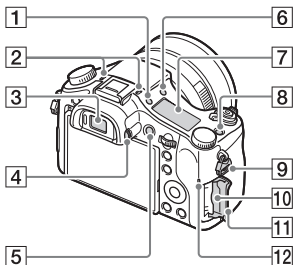

- 11 Tilapyyöri
AUTO (Automaattinen tila)/
P (Ohjelmoitava)/
A (Aukko etusijalla)/
S (Suljinaika etusijalla)/
M (Käsivalotus)/
1/2 (Palauta rekisteri)/
 (Video)/
 (Pyyhkäisypanori)/
SCN (Valotusohjelma)
 12 Koukku olkahihnaa varten
 13 Tarkennuksen tilapainike
 14 Aukkorengas



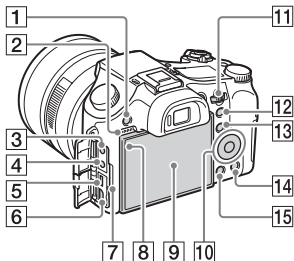

- 1  (Näyttöpaneelin valaistus)
 -painike
 2 Mikrofoni
 3 Etsin
 4 Diopterin säätöpainike
 5 MOVIE (Video) -painike
 6  (Salaman ponnaus) -painike
 7 Näyttöpaneeli
 8 C (Mukautus) -painike
 9 Koukku olkahihnaa varten

- 10 Muistikorttipaikka
- 11 Muistikortin kansi
- 12 Käytön merkkivalo



- 1 MENU-painike
- 2 Kaiutin
- 3  (Mikrofoni) -pistoke
 - Kun kytketään ulkoinen mikrofoni, kamera vaihtaa sisäisestä mikrofoniin. Jos ulkoinen mikrofoni tarvitsee virtaa ulkoisesta virtalähteestä, kamera syöttää virtaa mikrofoniin.
- 4  (Kuulokkeet) -pistoke
- 5 Moniliitin
 - Tukee Micro USB -yhteensopivaa laitetta.
- 6 HDMI-mikroliitin
- 7 Latausvalo
- 8 Valoanturi
- 9 Nestekidenäyttö
- 10 Kiekkopainike
- 11 Säätopainike
- 12 Kuvattaessa: AEL (AE-lukitus) -painike
Katseltaessa:  (toistozoomaus) -painike

- 13 Kuvattaessa: Fn (Toiminto) -painike
Katseltaessa:  (Lähetä älypuhelim.) -painike
- 14  (Poista/Kameran sis. opas) -painike
- 15  (Toisto) -painike

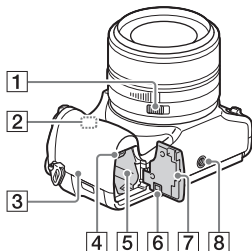

- 1 Aukon napsautusrenkas
 - Aseta aukon napsautusrenkas asentoon OFF, kun kuvaat videoita. Jos muutat aukon arvoa kuvattaessa, aukon napsautusrenkas on asennossa ON, aukkorenaan ääni tallentuu.
- 2 Wi-Fi-anturi (sisäänrakennettu)
- 3  (N-merkki)
 - Kosketa merkkiä, kun liität kameran NFC-toiminnolla varustettuun älypuhelimeen.
 - NFC (Near Field Communication) on kansainvälinen lyhyen kantaman langattoman tiedonsiirtotekniikan standardi.
- 4 Akun poistovipu
- 5 Akkulokero

6 Liitäntälevyn kansi

Käytä tätä AC-PW20-verkkolaitteen kanssa (myydään erikseen). Aseta liitäntälevy akkukoteloon ja vedä sitten johto liitäntälevyn kannen läpi alla olevassa kuvassa osoitetulla tavalla.

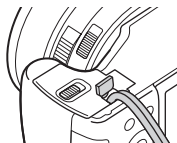

- Varmista, että johto ei puserru, kun suljet kannen.

7 Akun kansi

8 Jalustan istukan reikä

- Käytä jalustaa, jonka ruuvien pituus on alle 5,5 mm. Muussa tapauksessa et voi kiinnittää kameraa tukevasti, ja kamera voi vahingoittua.

* Lisätietoja moniliitäntäkengän kanssa yhteensopivista lisälaitteista on saatavana Sonyn web-sivustosta, Sony-jälleenmyyjältä tai paikallisesta valtuutetusta Sony-huollosta. Lisäksi voit käyttää lisälaittekengän kanssa yhteensopivia varusteita. Toimintaa muiden valmistajien varusteiden kanssa ei taata.

ni Multi
Interface Shoe

Accessory Shoe

Akun asentaminen

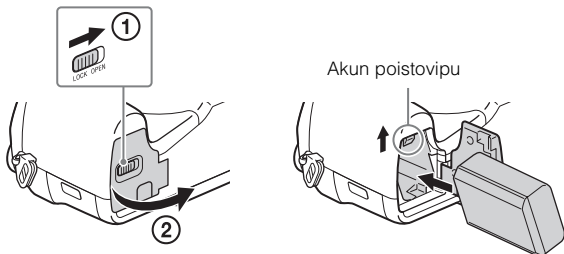

1 Avaa kansi.

2 Työnnä akku sisään.

- Samalla kun painat akun poistovipua, aseta akku paikalleen kuvan osoittamalla tavalla. Varmista, että akun poistovipu lukittuu, kun akku on paikallaan.
- Jos kansi suljetaan, kun paristo ei ole kunnolla paikallaan, kamera voi vahingoittua.

Akun lataaminen

Yhdysvalloissa ja
Kanadassa olevat asiakkaat

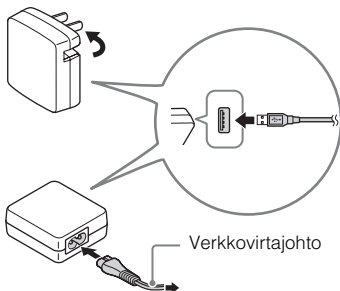

Muissa maissa/muilla alueilla kuin
Yhdysvalloissa ja Kanadassa
olevat asiakkaat

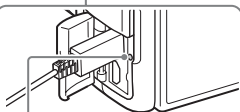
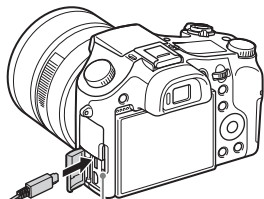

Latausvalo
Pala: Lataus käynnissä
Ei pala: Lataus päättynyt
Vilkkuu:
Latausvirhe tai lataus
keskeytetty tilapäisesti,
koska kamera ei ole
oikealla lämpötila-
alueella

1 Liitä kamera verkkolaitteeseen (mukana) micro USB-kaapelilla (mukana).

2 Liitä verkkolaite seinäpistorasiaan.

Latausvalo syttyy oranssina, ja lataus käynnistyy.

- Sammuta kamera akun latauksen ajaksi.
- Akku voidaan ladata, vaikka sen varausta olisi vielä jäljellä.
- Jos latausvalo vilkkuu eikä lataus ole päättynyt, irrota akku ja aseta se uudelleen.

Huomautuksia

- Jos kameran latausvalo vilkkuu, kun verkkolaite on liitetty pistorasiaan, se tarkoittaa, että lataus on keskeytynyt tilapäisesti, koska lämpötila on suositellun alueen ulkopuolella. Kun lämpötila palaa asianmukaiselle alueelle, lataus jatkuu. Suosittelemme, että akku ladataan ympäristön lämpötilan ollessa 10 °C–30 °C.
- Akkua ei ehkä voi ladata tehokkaasti, jos sen liitinosa on likainen. Puhdista tällöin akun liitinosa pyyhkimällä pöly kevyesti pois pehmeällä liinalla tai vanupuikolla.
- Liitä verkkolaite (mukana) lähimpään seinäpistorasiaan. Jos verkkolaitteen käytön aikana ilmenee toimintahäiriöitä, kytke virtalähde välittömästi irti irrottamalla pistoke pistorasiasta.
- Kun lataus on päättynyt, irrota verkkolaite pistorasiasta.
- Käytä vain aitoja Sony-merkkisiä akkuja, micro USB -kaapelia (mukana) ja verkkolaitetta (mukana).
- Virtaa ei syötetä kuvauksen/toiston aikana, jos kamera on liitetty pistorasiaan toimitetun verkkolaitteen avulla. Jos haluat syöttää virtaa kameraan kuvauksen/toiston aikana, käytä AC-PW20-verkkolaitetta (myydään erikseen).

Latausaika (Täysi lataus)

Latausaika on noin 310 min verkkolaitetta (mukana) käytettäessä.

Huomautuksia

- Yllä oleva latausaika on aika, joka tarvitaan kokonaan tyhjentyneen akun lataamiseen 25°C:ssa. Lataukseen voi kuluu kauemmin käyttöolojen ja olosuhteiden mukaan.

■ Lataus tietokoneeseen liittämällä

Akku voidaan ladata liittämällä kamera tietokoneeseen micro USB -kaapelilla.

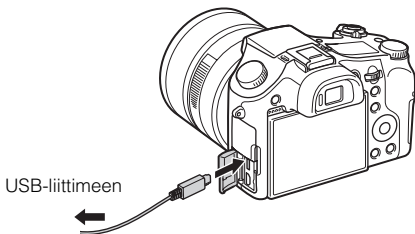

Huomautuksia

- Huomaa seuraavat seikat, kun lataat tietokoneen kautta:
 - Jos kamera liitetään kannettavaan tietokoneeseen, jota ei ole liitetty virtalähteeseen, tietokoneen akku tyhjenee. Älä lataa pitkiä aikoja.
 - Älä käynnistä/sammuta tietokonetta, käynnistä sitä uudelleen tai palauta sitä lepotilasta, kun tietokoneen ja kameran välille on muodostettu USB-yhteys. Tämä voi aiheuttaa kameran toimintahäiriön. Irrota kamera tietokoneesta ennen tietokoneen käynnistämistä/sammuttamista, uudelleenkäynnistämistä tai palauttamista lepotilasta.
 - Lataus itse kootulla tai muunnellulla tietokoneella ei välttämättä onnistu.

Akun kestoaika sekä tallennettavien ja toistettavien kuvien määrä

		Akun kestoaika	Kuvien määrä
Kuvaus (valokuvat)	Nestekidenäyttö	Noin 210 min.	Noin 420 kuvaa
	Etsin	Noin 170 min.	Noin 340 kuvaa
Tyypillinen videokuvaus	Nestekidenäyttö	Noin 70 min.	—
	Etsin	Noin 70 min.	—
Jatkuva videokuvaus	Nestekidenäyttö	Noin 145 min.	—
	Etsin	Noin 145 min.	—
Katselu (valokuvat)		Noin 315 min.	Noin 6300 kuvaa

Huomautuksia

- Yllä oleva kuvien määrä on voimassa, kun akku on ladattu täyteen. Kuvien määrä voi pienentyä käyttöolosuhteiden mukaan.
- Tallennettavien kuvien määrä koskee kuvausta seuraavissa olosuhteissa:
 - Sonyn ”Memory Stick PRO Duo” (Mark2) -muistikortin (myydään erikseen) käyttö
 - Akkua käytetään ympäristön lämpötilan ollessa 25 °C.
 - [Näyttölaatu]-asetukseksi on valittu [Normaali]
- ”Kuvaus (valokuvat)” -määrä perustuu CIPA-standardiin ja koskee kuvausta seuraavissa olosuhteissa:

(CIPA: Camera & Imaging Products Association)

 - DISP-asetuksena on [Näytä kaikki tied.].
 - Kuva otetaan 30 sekunnin välein.
 - Zoom kytketään vuorotellen ääriasentoihin W ja T.
 - Salama välähtää joka toisella kerralla.
 - Virta kytketään päälle ja pois joka kymmenennellä kerralla.
- Videokuvauksen minuuttimäärät perustuvat CIPA-standardiin ja koskevat kuvausta seuraavissa olosuhteissa:
 - [Tallennusasetus]: 60i 17M(FH)/50i 17M(FH)
 - Tyypillinen videokuvaus: Akun kesto perustuu kuvauksen toistuvaan aloittamiseen/lopettamiseen, zoomaukseen, virran kytkemiseen päälle/pois yms.
 - Jatkuva videokuvaus: Akun kesto perustuu keskeytymättömään kuvaukseen, kunnes raja (29 minuuttia) saavutetaan ja kun kuvausta sitten jatketaan painamalla MOVIE-painiketta uudelleen. Muita toimintoja, kuten zoomausta, ei käytetä.

Muistikortin (myydään erikseen) asettaminen

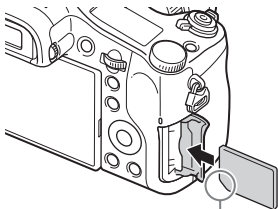
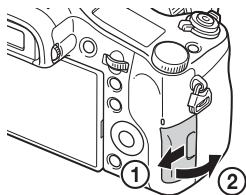

Varmista, että lovettu kulma osoittaa oikeaan suuntaan.

1 Avaa kansi.

2 Aseta muistikortti (myydään erikseen).

- Kun lovettu kulma osoittaa kuvan mukaiseen suuntaan, aseta muistikortti paikalleen, kunnes se napsahtaa.

3 Sulje kansi.

■ Muistikortit, joita voidaan käyttää

	Muistikortti	Valokuvat	Videot
A	Memory Stick XC-HG Duo	✓	✓
	Memory Stick PRO Duo	✓	✓ (vain Mark2)
	Memory Stick PRO-HG Duo	✓	✓
B	Memory Stick Micro (M2)	✓	✓ (vain Mark2)
C	SD-muistikortti	✓	✓ (Luokka 4 tai nopeampi)
	SDHC-muistikortti	✓	✓ (Luokka 4 tai nopeampi)
	SDXC-muistikortti	✓	✓ (Luokka 4 tai nopeampi)
D	microSD-muistikortti	✓	✓ (Luokka 4 tai nopeampi)
	microSDHC-muistikortti	✓	✓ (Luokka 4 tai nopeampi)
	microSDXC-muistikortti	✓	✓ (Luokka 4 tai nopeampi)

- Tässä oppaassa taulukon tuotteista käytetään nimeä:

A: "Memory Stick PRO Duo"

B: "Memory Stick Micro"

C: SD-kortti

D: microSD-muistikortti

Huomautuksia

- Kun kameran kanssa käytetään "Memory Stick Micro"- tai microSD-muistikortteja, muista käyttää asianmukaista sovitinta.

■ Muistikortin/akun poistaminen

Muistikortti: Poista muistikortti painamalla sitä sisään kerran.

Akku: Työnnä akun poistovipua. Varo, että et pudota akkua.

Huomautuksia

- Älä koskaan irrota muistikorttia/akkua käytön merkkivalon (sivu 6) palaessa. Muistikortilla oleva data voi vahingoittua.

Kellonajan asettaminen

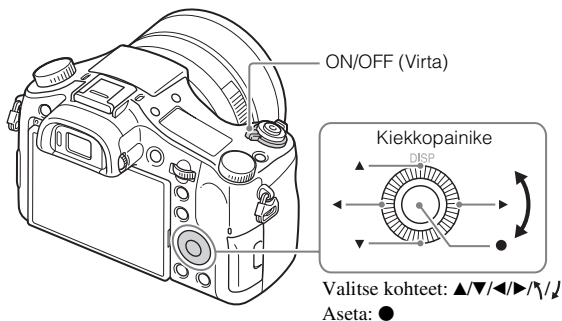

- 1 Aseta ON/OFF (Virta) -kytkin asentoon ON.**
Päivämäärän ja ajan asetus näytetään, kun kameran virta kytketään päälle ensimmäisen kerran.
 - Virran kytkeytyminen ja käytön salliminen voi kestää jonkin aikaa.
- 2 Tarkista, että [Syötä] on valittu näytössä, ja paina sitten kiekkopainikkeessa ●.**
- 3 Valitse haluamasi maantieteellinen sijainti noudattamalla näytössä näkyviä ohjeita ja paina sitten ●.**
- 4 Aseta [Kesäaika], [Päivämäärä/aika] ja [Päivämäärämuoto] ja paina sitten ●.**
 - Kun asetetaan [Päivämäärä/aika], keskiyö on 12:00 AM ja keskipäivä on 12:00 PM.
- 5 Tarkista, että [Syötä] on valittu, ja paina sitten ●.**

Valokuvien tai videoiden ottaminen

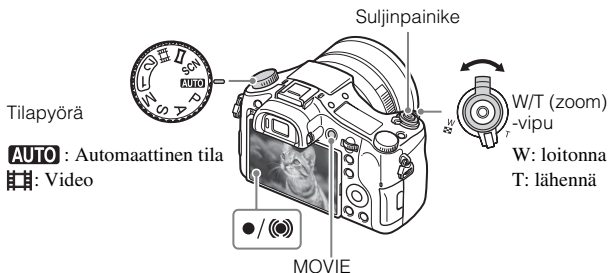

Kuvaus (valokuvat)

- 1 **Tarkenna painamalla suljinpainike puoliväliin.**
Kun kuva on tarkennettu, kuuluu äänimerkki ja ● tai (●) -merkkivalo syttyy.
- 2 Ota kuva painamalla suljinpainike pohjaan.

Kuvaus (videot)

- 1 **Aloita tallennus painamalla MOVIE (Video) -painiketta.**
• Muuta zoomauskerrointa W/T (zoom) -vivulla.
- 2 **Lopeta tallennus painamalla MOVIE-painiketta uudelleen.**

Huomautuksia

- Älä vedä salamaa ylös käsin. Se voi aiheuttaa toimintahäiriön.
- Jos käytetään zoomaustoimintoa videokuvauksen aikana, kameran toimintaääni tallentuu. Myös MOVIE-painikkeen toimintaääni voi tallentua, kun videon tallennus lopetetaan.
- Jatkuva videokuvaus on mahdollista noin 29 minuutin ajan kerrallaan kameran oletusasetuksilla ja kun ympäristön lämpötila on noin 25 °C. Kun videon tallennus on lopetettu, voit aloittaa tallennuksen uudelleen painamalla MOVIE-painiketta uudelleen. Tallennus saattaa pysähtyä kameran suojaamiseksi ympäristön lämpötilan mukaan.

Kuvien katselu

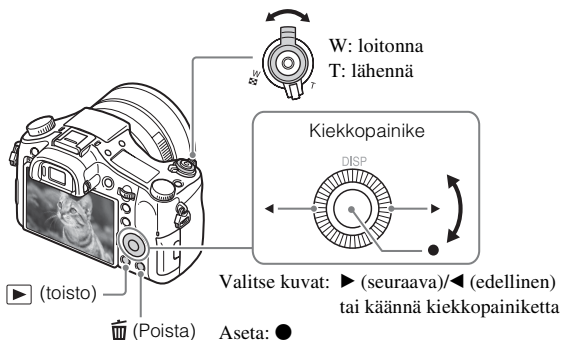

1 Paina ▶ (Toisto) -painiketta.

Edellisen/seuraavan kuvan valitseminen

Valitse kuva painamalla kiekkopainikkeessa ▶ (seuraava)/◀ (edellinen) tai kääntämällä kiekkopainiketta. Katsele videoita painamalla kiekkopainikkeen keskellä ●.

Kuvan poistaminen

- 1 Paina 🗑️ (Poista) -painiketta.
- 2 Valitse [Poista] painamalla kiekkopainikkeessa ▲ ja paina sitten ●.

Palaaminen kuvien ottamiseen

Paina suljinpainike puoliväliin asti.

Muiden toimintojen esittely

Muita toimintoja voidaan käyttää kiekkopainikkeen, MENU-painikkeen yms. avulla.

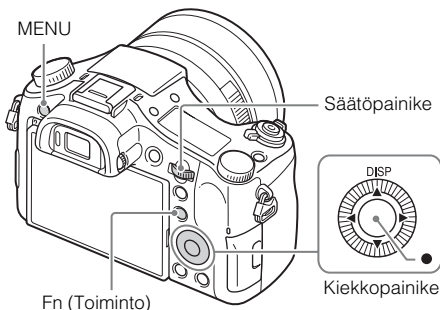

■ Kiekkopainike

DISP (Näytä sisältö): Voit vaihtaa ruutunäytön.

● (Silmä-AF): Tarkentaa henkilön silmiin, kun painiketta painetaan. Ota kuvia painamalla suljinpainiketta samalla, kun ●-painiketta painetaan.

■ Fn (Toiminto) -painike

Voit rekisteröidä 12 toimintoa ja käyttää niitä kuvauksen aikana.





- ① Paina Fn (Toiminto) -painiketta.
- ② Valitse haluamasi toiminto painamalla kiekkopainikkeessa ▲/▼/◀/▶.
- ③ Valitse asetusarvo kiertämällä kiekkopainiketta.







■ Säätöpainike

Voit muuttaa kunkin kuvaustilan asianmukaista asetusta välittömästi kiertämällä säätöpainiketta.

Valikkokohteet

(Kamera- asetukset)

 Kuvakoko	Valitsee valokuvien koon.
 Kuvasuhde	Valitsee valokuvien kuvasuhteen.
 Laatu	Asettaa valokuvien kuvanlaadun.
Panoraama: Koko	Valitsee panoraamakuvien koon.
Panoraama: Suunta	Asettaa panoraamakuvien kuvaussuunnan.
 Tiedostomuoto	Valitsee videotiedostomuodon.
 Tallennusasetus	Valitsee tallennettavan videoruudun koon.
Kuvanottotapa	Asettaa kuvanottotavan esimerkiksi jatkuvaa kuvausta varten.
Salaman tila	Asettaa salaman asetukset.
Salamakorjaus	Säätää salaman voimakkuutta.
Punasilm. vähennys	Vähentää punasilmäisyyttä, kun käytetään salamaa.
Tarkennusalue	Valitsee tarkennusalueen.
 AF-valaisin	Asettaa AF-valaisimen, joka antaa valoa hämärään kohtaukseen tarkennuksen helpottamiseksi.
ISO	Säätää valoisuusherkkyyttä.
ND-suodatin	Määrittää toiminnon, joka vähentää valon määrää. Voit asettaa pidemmän valotusajan, pienentää aukkoarvoa yms.
Mittausmuoto	Valitsee mittaustilan, jonka avulla asetetaan se, mistä osasta kohdetta valotus määritetään.
Valkotasapaino	Säätää kuvan värisävyjä.
DRO/Autom. HDR	Kompensoi automaattisesti kirkkautta ja kontrastia.
Luova asetukset	Valitsee halutun kuvankäsittelyn.
Kuvatehoste	Valitsee halutun tehostesuodattimen vaikuttavampaa ja taiteellisempaa ilmaisu varten.
Tark. suurennus	Suurentaa kuvaa ennen kuvausta, jotta voit tarkistaa tarkennuksen tarkasti.
 Pitkän valot. KV	Määrittää kohinanvaimennuskäsittelyn otoksille, joiden valotusaika on vähintään 1/3 sekunti.

 Suuren ISO:n KV	Asettaa kohinanvaimennuskäsittelyn suuren herkkyyden kuvausta varten.
AF-lukitus	Määrittää kohteen seurantatoiminnon ja jatkaa tarkentamista.
Hymyn/Kasvontunn.	Valitsee kasvojen tunnistamisen ja eri asetusten automaattisen säädön. Asettaa kamerasuljin vapauttamaan suljin automaattisesti, kun hymy havaitaan.
 Pehmeä iho -teh.	Valitsee Pehmeä iho -tehosteen ja tehosteen tason.
 Autom. rajaus	Analysoi valotuksen kuvattaessa kasvoja, lähikuvia tai AF-lukitustoiminnolla seurattavia kohteita ja rajaa ja tallentaa automaattisesti kuvasta toisen kopion, jossa on vaikuttavampi sommittelu.
Automaattinen tila	Voit kuvata valitsemalla joko Älykäs automaattinen tai Paras automaattisäätö.
Valotusohjelma	Valitsee ennalta säädetyt asetukset eri kuvaolosuhteita varten.
Video	Valitsee kohteelle tai tehosteelle sopivan valotustilan.
 SteadyShot	Määrittää SteadyShot-toiminnon valokuvausta varten. Vähentää kamerasäätöä johtuvaa epäterävyyttä, kun kuvataan pitäen kamerasta kiinni.
 SteadyShot	Määrittää SteadyShot-toiminnon videokuvauksia varten.
 Väriavaruus	Muuttaa toistettavien värien aluetta.
 Autom. hid. suljin	Määrittää toiminnon, joka säätää automaattisesti valotusaikaa ympäristön kirkkauden mukaan.
Ääniasetus	Valitsee, tallennetaanko ääntä videokuvauksen aikana.
Äänen nauhoitustas.	Säätää äänitastoa videotallennuksen aikana.
Äänilähdön ajoitus	Määrittää äänilähdön ajoituksen videotallennuksen aikana.
Tuulen äänen vaim.	Vähentää tuulen kohinaa videotallennuksen aikana.
Muisti	Tallentaa halutut tilat tai kamerasetukset.

(Omat asetukset)

Seepra	Näyttää raitoja kirkkauden säätämistä varten.
 MF-apu	Näyttää suurenetun kuvan, kun tarkennetaan käsin.
Tark. suurennusaika	Asettaa suurenettuna näytettävän kuvan näyttöajan.
Apuviiva	Asettaa ristikkönäytön, jotta kohdistus rakenteelliseen ääriiviivaan voidaan ottaa käyttöön.
Autom. tasonäyt.	Valitsee, näytetäänkö äänen taso näytössä vai ei.
Automaatt. katselu	Määrittää automaattisen katselun näyttämään otetun kuvan kuvauksen jälkeen.
DISP-painike	Määrittää näyttötilat, jotka voidaan valita painamalla kiekkopainikkeessa DISP.
Korostustaso	Tehostaa tarkennettuja alueita tietyllä värillä manuaalisessa tarkennuksessa.
Korostusväri	Asettaa korostustoiminnossa käytettävän värin.
Valotuks. asetusopas	Määrittää näytettävän oppaan, kun valotusasetuksia muutetaan kuvausnäytössä.
Live View -näyttö	Määrittää, näytetäänkö ruutunäytössä asetukset, kuten valotuskorjaus.
 Esi-AF	Määrittää, suoritetaanko automaattinen tarkennus, ennen kuin suljinpainike painetaan puoliväliin.
Zoom-asetus	Määrittää, käytetäänkö zoomattaessa Zoomaus selk. kuv- ja Digitaalizoimaus-toimintoja.
FINDER/MONITOR	Määrittää tavan, jolla vaihdetaan etsimen ja näytön välillä.
 AEL sulkimella	Määrittää, suoritetaanko AEL, kun suljinpainike painetaan puoliväliin.
Val.korj.aset.	Määrittää, vaikuttaako valotuksen korjausarvo salamakorjaukseen.
Haaruk.järj.	Määrittää valotushaarukoinnin ja valkotasapainon haarukoinnin kuvausjärjestyksen.
Kasvojen rekister.	Rekisteröi tai vaihtaa henkilön, jolle annetaan etusija tarkennuksessa.
 Kirjoita päiväys	Valitsee, tallennetaanko kuvauspäivämäärä valokuvaan.

Toimintovalik. aset.	Mukauttaa toiminnot, jotka näytetään, kun Fn (Toiminto) -painiketta painetaan.
Oman painikkeen as.	Määrittää halutun toiminnon painikkeeseen ja pyörään.
Renkaan Zoom-toim.	Määrittää käsirenkaan zoomaustoiminnon. Valitsemalla [Askel] voit siirtää zoomauspistettä polttovälin kiinteään portaaseen.
MOVIE-painike	Määrittää, aktivoidaanko MOVIE-painike aina.
Valits./kiekon luk.	Määrittää, poistetaanko säätöpainike ja kiekkopainike tilapäisesti käytöstä Fn-painikkeella kuvauksen aikana. Voit ottaa säätöpainikkeen ja kiekkopainikkeen pois käytöstä/käyttöön pitämällä Fn-painikkeen painettuna.

(Langaton)

Lähetä älypuhelim.	Siirtää kuvia näytettäväksi älypuhelimessa.
Lähetä tietokonees.	Varmuuskopioi kuvat siirtämällä ne verkkoon kytkettyyn tietokoneeseen.
Katso TV:stä	Voit katsella kuvia televisiosta, jossa on verkkoyhteys.
Ohjaa älypuhelimel.	Ottaa valokuvia kauko-ohjaamalla kameraa älypuhelimesta.
Lentokonetila	Voit asettaa tämän laitteen olemaan käyttämättä langatonta tiedonsiirtoa.
WPS-painallus	Voit rekisteröidä tukiaseman helposti kameraan painamalla WPS-painiketta.
Tukiaseman asetuks.	Voit rekisteröidä tukiaseman manuaalisesti.
Muokkaa lait. nimi	Voit vaihtaa Wi-Fi Direct -laitenimen yms.
Näytä MAC-osoite	Näyttää kameran MAC-osoitteen.
Nollaa SSID/salasu.	Nollaa älypuheliinyhteyden SSID:n ja salasanan.
Nollaa verkkoaset.	Nollaa kaikki verkkoasetukset.

(Toisto)

Poista	Poistaa kuvan.
Katselutila	Määrittää tavan, jolla kuvat ryhmitellään toistoa varten.
Hakemistonäyttö	Näyttää useita kuvia yhtä aikaa.
Näytön kääntö	Määrittää tallennetun kuvan toistosuunnan.
Kuvaesitys	Näyttää kuvaesityksen.
Käännä	Kiertää kuvaa.
 Suurena kuva	Suurentaa toistettavia kuvia.
4K-valokuvien toisto	Lähetää valokuvat 4K-tarkkuudella HDMI-liitettyn television, jossa on 4K-tuki.
Suojaa	Suojaa kuvat.
Määritä tulostus	Lisää kuvatailausmerkin valokuvaan.

(Asetus)

Näytön kirkkaus	Asettaa näytön kirkkauden.
Etsimen kirkkaus	Elektronista etsintä käytettäessä asettaa sen kirkkauden.
Etsimen värilämpöt.	Määrittää etsimen värilämpötilan.
Äänenvoimakkuus	Määrittää videotoiston äänenvoimakkuuden.
Äänimerkit	Asettaa kameran toimintaäänien.
Latausasetukset	Asettaa kameran lähetystoiminnon käytettäessä Eye-Fi-korttia.
Ruutuvalikko	Määrittää, näytetäänkö ruutuvalikko aina, kun MENU-painiketta painetaan.
Tilavalitsimen opas	Ottaa tilakyttimeen oppaan (kunkin kuvaustilan selitys) käyttöön tai pois käytöstä.
Poiston vahvist	Määrittää, onko poiston vahvistusnäytössä esivalittuna Poista vai Peruuta.
Näyttölaatu	Määrittää näytön laadun.
Virrans. aloitusaika	Asettaa ajan, jonka jälkeen kamera sammuu automaattisesti.

PAL/NTSC-valitsin (vain 1080 50i -yhteensopivat mallit)	Laitteen TV-muodon vaihtaminen mahdollistaa kuvaamisen eri videomuodossa.
Esittelytila	Ottaa videon esittelytoiston käyttöön tai pois käytöstä.
HDMI-tarkkuus	Asettaa tarkkuuden, kun kamera liitetään HDMI-televisioon.
HDMI-OHJAUS	Käyttää kameraa TV:stä, jossa on ”BRAVIA” Sync-tuki.
HDMI-tietonäyttö	Määrittää, näytetäänkö tiedot televisiossa HDMI-yhteensopivaan televisioon liitettynä.
USB-liitäntä	Asettaa USB-yhteystavan.
USB LUN -asetus	Parantaa yhteensopivuutta rajoittamalla USB-liitännän toimintoja.
 Kieli	Valitsee kielen.
Pvm/aika-asetus	Asettaa päivämäärän, ajan ja kesäajan.
Alueasetus	Asettaa käyttöpaikan.
Alusta	Alustaa muistikortin.
Tiedoston numero	Asettaa menetelmän, jolla kuville ja videoille määritetään tiedostonumerot.
Val. tallennuskansio	Vaihtaa kuvien tallennusta varten valitun kansion.
Uusi kansio	Luo uuden kansion valokuvien ja videoiden (MP4) tallennusta varten.
Kansion nimi	Määrittää valokuvien kansiomuodon.
Pal. kuvatietokanta	Palauttaa kuvatietokantatiedoston ja ottaa tallennuksen ja toiston käyttöön.
Näytä kortin tila	Näyttää videoiden jäljellä olevan tallennusajan ja valokuvien tallennettavan määrän muistikortilla.
Versio	Näyttää kameras ohjelmistoversion.
Palauta	Palauttaa asetusten oletusarvot.

"PlayMemories Home" -sovelluksen ominaisuudet

"PlayMemories Home" -ohjelmiston avulla voit tuoda valokuvia ja videoita tietokoneeseen ja käyttää niitä. "PlayMemories Home" tarvitaan tuotaessa AVCHD-videoita tietokoneeseen.



Kuvien tuominen kamerasta

Tuotujen kuvien toisto



Kuvien jakaminen "PlayMemories Online" -palvelussa



Windows-järjestelmässä myös seuraavat toiminnot ovat saatavilla.



Kuvien katselu kalenterissa



Videolevyjen luominen



Kuvien lataaminen verkkopalveluihin



"PlayMemories Home" -sovelluksen asentaminen

Voit asentaa "PlayMemories Home" -sovelluksen seuraavasta osoitteesta:
www.sony.net/pm/

Huomautuksia

- "PlayMemories Home" -sovelluksen asentamiseen tarvitaan Internet-yhteys.
- "PlayMemories Online" - tai muiden verkkopalveluiden käyttöön tarvitaan Internet-yhteys. "PlayMemories Online" tai muut verkkopalvelut eivät välttämättä ole saatavilla eräissä maissa tai eräillä alueilla.
- Katso tietoja Mac-ohjelmistosta seuraavasta osoitteesta:
<http://www.sony.co.jp/imsoft/Mac/>
- Jos tietokoneeseen on jo asennettu ennen vuotta 2011 julkaistujen mallien mukana toimitettu PMB (Picture Motion Browser) -ohjelmisto, "PlayMemories Home" korvaa sen ja asennetaan. Käytä PlayMemories Home -ohjelmistoa, joka korvaa PMB-ohjelmiston.

■ ”PlayMemories Home” -ohjelmiston asennus tietokoneeseen.

1 Mene tietokoneen Internet-selaimella seuraavaan osoitteeseen ja napsauta sitten [Install] → [Run].
www.sony.net/pm/

2 Suorita asennus loppuun noudattamalla näytön ohjeita.



- Lisätietoja ”PlayMemories Home” -ohjelmistosta on seuraavalla PlayMemories Home -tukisivulla (vain englanniksi):
<http://www.sony.co.jp/pmh-se/>

💡 Käytettävissä olevien toimintojen lisääminen ”PlayMemories Home” -ohjelmistoon.

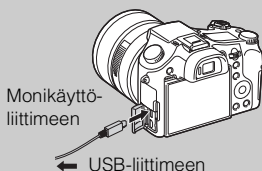
Kun kamera liitetään tietokoneeseen, ”PlayMemories Home” -ohjelmistoon voidaan lisätä toimintoja. On suositeltavaa liittää kamera tietokoneeseen, vaikka ”PlayMemories Home” olisi jo asennettu tietokoneeseen.



Huomautuksia

- Älä irrota micro USB -kaapelia (mukana) kamerasta, kun toimintanäyttö tai käyttönäyttö on näkyvissä. Muuten tiedot voivat vahingoittua.
- Kun haluat kytkeä kameran irti tietokoneesta, napsauta tehtävärivillä  ja napsauta sitten  (katkaisukuvake). Windows Vista: Napsauta tehtävärivillä .

”Image Data Converter” -sovelluksen ominaisuudet

Alla on esimerkkejä käytettävissä olevista toiminnoista, kun käytetään ”Image Data Converter” -sovellusta.

- Voit muokata RAW-kuvia käyttämällä useita korjaustoimintoja, kuten sävykäyrä tai terävyys.
- Voit säätää kuvia käyttämällä valkotasapainoa, kirkkautta, luovaa asetusta yms.
- Voit tallentaa näytettyjä ja muokattuja valokuvia tietokoneeseen. RAW-kuvia voidaan tallentaa kahdella tavalla: Tallenna ja jätä RAW-dataksi tai tallenna yleiskäyttöisessä tiedostomuodossa.
- Voit näyttää ja vertailla tällä kameralla kuvattuja RAW-kuvia/JPEG-kuvia.
- Voit rankata kuvia viidellä tasolla.
- Voit valita värin nimen.

■ ”Image Data Converter” -ohjelmiston asentaminen

1 Lataa ohjelmisto seuraavasta osoitteesta ja asenna se tietokoneeseen.

Windows: <http://www.sony.co.jp/imsoft/Win/>

Mac: <http://www.sony.co.jp/imsoft/Mac/>

■ Image Data Converter Guide -oppaan katselu

Lisätietoja Image Data Converter -sovelluksen käytöstä: Image Data Converter Guide.

1 Windows:
Valitse [Start] → [All Programs] → [Image Data Converter] → [Help] → [Image Data Converter Ver.4].

Mac:

Käynnistä Finder → [Applications] → [Image Data Converter] → [Image Data Converter Ver.4] → Valitse valikkoriviltä Help → Image Data Converter Guide.

- Windows 8: Käynnistä Image Data Converter Ver.4 → Valitse valikkoriviltä Help → Image Data Converter Guide.
- Lisätietoja Image Data Converter -sovelluksesta on myös kameran ohjeessa Käyttöopas (sivu 2) tai seuraavalla Image Data Converter -tukisivulla (vain englanniksi):
<http://www.sony.co.jp/ids-se/>

Kuvien määrä ja videoiden tallennusaika

Valokuvien määrä ja tallennusaika saattavat vaihdella kuvausolosuhteiden ja muistikortin mukaan.



FI

■ Valokuvat

[ Kuvakoko]: L: 20M

Kun [ Kuvasuhde] -asetuksena on [3:2]*

Kapasiteetti	2 Gt
Laatu	
Vakio	295 kuvaa
Hieno	170 kuvaa
Erittäin hieno	125 kuvaa
RAW ja JPEG	58 kuvaa
RAW	88 kuvaa

* Kun [ Kuvasuhde] -asetuksena on muu kuin [3:2], voit tallentaa enemmän kuvia kuin yllä näytetään. (Paitsi kun [ Laatu]-asetukseksi on valittu [RAW].)

Videot

Alla oleva taulukko näyttää likimääräiset enimmäistallennusajat. Nämä ovat kaikkien videotiedostojen kokonaisajat. Jatkuva kuvaus on mahdollista noin 29 minuutin ajan (tuotteen teknisten tietojen rajoittama). MP4 (12M) -muotoisen videon suurin jatkuva tallennusaika on noin 15 minuuttia (rajoituksena 2 Gt:n tiedostokoko).

(h (tunti), m (minuutti))

Kapasiteetti Tallennusasetus	2 Gt
60i 24M(FX)/50i 24M(FX)	10 m
60i 17M(FH)/50i 17M(FH)	10 m
60p 28M(PS)/50p 28M(PS)	9 m
24p 24M(FX)/25p 24M(FX)	10 m
24p 17M(FH)/25p 17M(FH)	10 m
1440×1080 12M	15 m
VGA 3M	1 h 10 m

- Videoiden tallennusaika vaihtelee, koska kamerassa on VBR (muuttuva bittinopeus), joka säätää automaattisesti kuvanlaatua kuvausolosuhteiden mukaan. Nopeasti liikkuvaa kohdetta tallennettaessa kuva on tarkempi mutta tallennusaika on lyhyempi, koska tallennukseen tarvitaan enemmän muistia. Tallennusaika voi vaihdella myös kuvausolosuhteiden, kohteen tai kuvan laatu/kokoasetusten mukaan.

Kameran käyttöön liittyviä huomautuksia

Kameran sisältämät toiminnot

- Tässä oppaassa kuvataan 1080 60i- ja 1080 50i -yhteensopivat laitteet. Kun haluat tarkistaa, onko kamera 1080 60i- vai 1080 50i -yhteensopiva laite, katso seuraavat merkit kameran pohjasta.
1080 60i -yhteensopiva laite: 60i
1080 50i -yhteensopiva laite: 50i
- Tämä kamera on yhteensopiva 1080 60p- tai 50p -muotoisten videoiden kanssa. Toisin kuin aiemmat vakiotallennustilat, jotka käyttävät lomittavaa menetelmää, tämä kamera tallentaa käyttäen progressiivista menetelmää. Se parantaa resoluutiota ja tuottaa tasaisemman, realistisemmän kuvan.

Käyttö ja hoito

Vältä tuotteen kovakouraista käsittelyä, purkamista, muuttamista, fyysistä iskuja tai lyömistä esim. vasaralla, pudottamista tai sen päälle astumista. Ole erityisen varovainen objektiivin kanssa.

Kuvaamista ja toistoa koskevia huomautuksia

- Varmista koekuvaamalla ennen varsinaista kuvaamista, että kamera toimii oikein.
- Kamera on suunniteltu pölyn- ja kosteudenkestäväksi, mutta se ei ole vesi- tai roisketiivis.
- Älä suuntaa kameraa aurinkoa tai muuta kirkasta valoa kohti. Se saattaa aiheuttaa kameran toimintahäiriöitä.
- Jos kameraan tiivistyy kosteutta, poista se ennen kameran käyttöä.
- Älä ravastele tai iske kameraa. Se voi aiheuttaa toimintahäiriön, etkä ehkä pysty tallentamaan kuvia. Lisäksi tallennusväline voi rikkoutua käyttökelvottomaksi tai kuvatiedot voivat vioittua.

Älä käytä tai säilytä kameraa seuraavissa paikoissa

- Erittäin kuumat, kylmät tai kosteat paikat
Jos kamera jätetään esim. aurinkoiseen paikkaan pysäköityyn autoon, kameran runko voi vääristyä ja siitä voi aiheutua toimintahäiriöitä.
- Säilytys suorassa auringonvalossa tai lämmittimen lähellä
Kameran rungon väri voi muuttua tai runko vääristyä, mikä voi aiheuttaa toimintahäiriöitä.
- Paikat, joihin voi kohdistua tärinää
- Lähellä paikkaa, joka tuottaa voimakkaita radioaaltoja, lähettää säteilyä tai on erittäin magneettinen paikka. Muussa tapauksessa kamera ei ehkä pysty kuvaamaan tai toistamaan kuvia oikein.
- Hiekkaiset ja pölyiset paikat
Varo, ettei kameraan pääse hiekkaa tai pölyä. Tämä voi aiheuttaa toimintahäiriöitä, joita ei aina voi korjata.

Carl Zeiss -objektiivi

Tässä kamerassa on Carl Zeiss -objektiivi, jolla saadaan aikaan teräviä kuvia, joissa on erinomainen kontrasti. Kameran objektiivi on valmistettu saksalaisen Carl Zeiss -yhtiön hyväksymän laadunvarmistusjärjestelmän ja laatustandardien mukaisesti.

Näyttöä, elektronista etsintä ja objektiivia koskevia huomautuksia

- Näyttö ja elektroninen etsin on valmistettu erittäin hienoa tarkkuustekniikkaa käyttäen, niin että yli 99,99 % kuvapisteistä on toimivia. Näytössä ja elektronisessa etsimessä voi kuitenkin näkyä joitakin hyvin pieniä mustia tai kirkkaita pisteitä (valkoisia, punaisia, sinisiä tai vihreitä). Nämä valmistuksessa syntyneet pisteet ovat normaaleja eivätkä vaikuta kuvaamiseen.
- Pidä huoli siitä, että sormet tai muut kohteet eivät tartu objektiiviin sen toimiessa.

Huomautuksia kuvaamisesta etsimen kanssa

Kamerassa on orgaaninen elektroluminenssietsin, jossa on suuri tarkkuus ja suuri kontrasti. Etsin tarjoaa laajan katselukulman ja pitkän silmän helpotuksen. Kamera on suunniteltu tarjoamaan helposti katseltava etsin tasapainottamalla eri elementtejä asianmukaisesti.

- Kuva voi olla hieman vääristynyt etsimen kulmien lähellä. Tämä ei ole vika. Jos haluat tarkistaa koko sommittelun kaikki yksityiskohdat, voit käyttää myös nestekidenäyttöä.
- Jos panoroit kameraa katsoessasi etsimeen tai liikutat silmiäsi, etsimen kuva voi olla vääristynyt tai kuvan väri voi muuttua. Tämä on objektiivin tai näyttölaitteen ominaisuus eikä vika. Kun otat kuvan, on suositeltavaa katsoa etsimen keskialuetta.

Salamaa koskevia huomautuksia

- Älä kanna kameraa salamayksiköstä tai kohdistaa siihen liiallista voimaa.
- Jos avoimeen salamayksikköön pääsee vettä, pölyä tai hiekkaa, seurauksena voi olla toimintahäiriö.
- Huolehdi siitä, ettei sormesi ole tiellä, kun painat salaman alas.

Kameran lämpötila

Kamera ja akku voivat kuumentua jatkuvan käytön takia, mutta se ei ole vika.

Ylikuumenemissuoja

Kameran ja akun lämpötilan mukaan et ehkä voi tallentaa videoita tai virta voi katketa automaattisesti kameran suojaamiseksi.

Näytössä näkyy ilmoitus ennen virran katkeamista tai kun videoita ei voi enää tallentaa. Jätä tässä tapauksessa virta katkaistuksi ja odota, kunnes kameran ja akun lämpötila laskee. Jos virta kytketään ilman, että kamera ja akku ovat jäähtyneet tarpeeksi, virta voi katketa uudelleen tai videoita ei voi tallentaa.

Tietoja akun lataamisesta

Jos ladataan akkua, jota ei ole käytetty pitkään aikaan, sitä ei välttämättä voi ladata täyteen.

Tämä johtuu akun ominaisuuksista, eikä se ole vika. Lataa akku uudelleen.

Tekijänoikeutta koskeva varoitus

Televisio-ohjelmat, elokuvat, videonauhat ja muut materiaalit voivat olla tekijänoikeuksien suojaamia. Niiden luvaton tallentaminen voi olla tekijänoikeuslakien vastaista.

Takuuta vahingoittuneen sisällön tai tallennuksen epäonnistumisen varalta ei ole.

Sony ei voi antaa takuuta tallennuksen epäonnistumisen tai tallennettujen tietojen katoamisen tai vahingoittumisen varalta, kun syynä on kameran, tallennusvälineen tai muun toimintahäiriö.

Kameran pinnan puhdistaminen

Puhdista kameran pinta kevyesti vedellä kostutetulla pehmeällä kangaspyyhkeellä ja pyyhi pinta sitten kuivaksi puhtaalla kangaspyyhkeellä. Viimeistelyn tai kotelon vahingoittumisen ehkäiseminen:

– Älä altista kameraa kemiallisille tuotteille, kuten tinnerille, bensiinille, alkoholille, kertakäyttöpyyhkeille, hyönteiskarkotteelle, aurinkovoiteelle tai hyönteismyrkylle.

Näytön kunnossapito

- Näytön pinnalle jäänyt käsivoide tai kosteusaine voi liuottaa sen pinnoitteen. Jos sellaista joutuu näytölle, pyyhi se välittömästi pois.
- Voimakas pyyhkiminen pehmopaperilla tai muulla materiaalilla voi vahingoittaa pinnoitetta.
- Jos näytön pintaan on tarttunut sormenjälkiä tai roskia, poista roskat varovasti ja pyyhi näyttö sitten puhtaaksi pehmeällä liinalla.

Langatonta lähiverkkoa koskeva huomautus

Emme vastaa millään tavalla mistään vahingoista, jotka aiheutuvat kameraan tallennettujen kohteiden luvattomasta käytöstä, joka on seurausta katoamisesta tai varkaudesta.

Kameran hävittämistä/luovuttamista koskeva huomautus

Henkilökohtaisten tietojen suojaamiseksi toimi seuraavasti, kun hävität tai luovutat kameran.

- Nollaa kaikki kameran asetukset suorittamalla [Palauta] (sivu 25).
- Poista kaikki tallennetut kasvot kohdasta [Kasvojen rekister.] (sivu 22).

Tekniset tiedot

Kamera

[Järjestelmä]

Kuvailmaisain: 13,2 mm × 8,8 mm
(1,0-tyyppinen) Exmor R CMOS
-anturi

Kuvapisteiden kokonaismäärä:
Noin 20,9 megapikseliä

Tehollisten kuvapisteiden määrä:
Noin 20,2 megapikseliä

Objektiivi: Carl Zeiss Vario-Sonnar
T* 8,3× zoomobjektiivi
f = 8,8 mm – 73,3 mm (24 mm –
200 mm (35 mm :n
kinofilmikameran polttoväliksi
muunnettuna))

F2,8

Videokuvauksen aikana (16:9):
26 mm – 212 mm*¹

Videokuvauksen aikana (4:3):
31 mm – 259 mm*¹

*¹ Jos [📷] SteadyShot]-
asetukseksi on valittu

[Normaali]

SteadyShot: Optinen

Valotuksen säätö: Automaattivalotus,
aukon ensisijaisuus, sulkimen
ensisijaisuus, manuaalinen valotus,
valotusohjelma

Valkotasapaino: Automaattinen,
Päivänvalo, Varjo, Pilvinen,
Hehkulamppu, Loistevalo
(Lämmin valkoinen / Viileä
valkoinen / Päivä valkoinen /
Päivänvalo), Salama,
Väriämpötila / Värisuodatin,
Mukautettu

Tiedostomuoto:

Valokuvat: JPEG (DCF, Exif, MPF
Baseline) -yhteensopiva, RAW
(Sony ARW 2.3 -muoto), DPOF-
yhteensopiva

Videot (AVCHD-muoto):
AVCHD-muoto, versio 2.0
-yhteensopiva

Video: MPEG-4 AVC/H.264

Ääni: Dolby Digital 2ch, mukana
Dolby Digital Stereo Creator

• Valmistettu Dolby Laboratoriesin
lisenssillä.

Videot (MP4-muoto):

Video: MPEG-4 AVC/H.264

Ääni: MPEG-4 AAC-LC 2ch

Tallennusväline: ”Memory Stick PRO
Duo”, ”Memory Stick Micro”,
SD-kortit, microSD-muistikortit

Salamavalotus: Salaman kantama (ISO-
herkkyys (suositeltu
valotusindeksi) -asetuksena Auto):
Noin 1,0 m – 10,2 m

[Tulo- ja lähtöliittimet]

HDMI-liitin: HDMI-mikroliitin
Moniliitin*:

USB-tiedonsiirto

USB-tiedonsiirto: Hi-Speed USB
(USB 2.0)

Mikrofonipistoke: Ø 3,5 mm
stereominipistoke

Kuulokeipistoke: Ø 3,5 mm
stereominipistoke

* Tukee Micro USB -yhteensopivaa
laitetta.

[Etsin]

Tyyppi: Elektroninen etsin

Pisteiden kokonaismäärä:

1 440 000 pistettä

Ruudun peitto: 100%

Suurennus: 0,70 × (35 mm:n-muodon
vastaava polttoväli), 50 mm:n
objektiivin tarkennettu äärettömään,
-1 m⁻¹ (dioptri)

Silmäpiste: Noin 23 mm okulaarista,
21,5 mm okulaarin kehiksestä
etäisyydellä -1 m⁻¹ (dioptri)

Dioptrin säätö:

-4,0 m⁻¹ - +3,0 m⁻¹ (dioptri)

[Näyttö]

Nestekidenäyttö:

7,5 cm (3,0-tyyppinen) TFT-ohjain

Pisteiden kokonaismäärä:

1 228 800 pistettä

[Virtalähde, yleistä]

Virtalähde: Ladattava akku NP-FW50,
7,2 V

Verkkolaite AC-UB10/UB10B/
UB10C/UB10D, 5 V

Virrankulutus:

Noin 2,1 W (kuvattaessa
nestekidenäytön kanssa)

Noin 2,7 W (kuvattaessa etsimen
kanssa)

Käyttölämpötila: 0 °C - 40 °C

Säilytyslämpötila: -20 °C - +60 °C

Mitat (CIPA-yhteensopiva):

129,0 mm × 88,1 mm × 102,2 mm
(L/K/S)

Paino (CIPA-yhteensopiva) (noin):

813 g (sisältäen NP-FW50-akku,
"Memory Stick PRO Duo")

Mikrofoni: Stereo

Kaiutin: Mono

Exif Print: Yhteensopiva

PRINT Image Matching III:

Yhteensopiva

[WLAN]

Tuettu standardi: IEEE 802.11 b/g/n

Taajuus: 2,4 GHz

Tuetut suojausprotokollat:

WEP/WPA-PSK/WPA2-PSK

Määrittymenetelmä: WPS (Wi-Fi

Protected Setup) / manuaalinen

Käyttömenetelmä: infrastruktuuritila

NFC: NFC Forum Type 3 Tag

-yhteensopiva

Verkkolaite AC-UB10/UB10B/ UB10C/UB10D

Käyttöjännite: AC 100 V - 240 V,
50 Hz/60 Hz, 70 mA

Lähtöjännite: DC 5 V, 0,5 A

Käyttölämpötila: 0 °C - 40 °C

Säilytyslämpötila: -20 °C - +60 °C

Mitat (noin):

50 mm × 22 mm × 54 mm (L/K/S)

Ladattava akku NP-FW50

Akkutyyppi: Litiumioniakku

Enimmäisjännite: DC 8,4 V

Nimellisjännite: DC 7,2 V

Enimmäislatausjännite: DC 8,4 V

Enimmäislatausvirta: 1,02 A

Kapasiteetti: Tyypillisesti 7,7 Wh
(1 080 mAh)

Vähintään 7,3 Wh (1 020 mAh)

Enimmäismitat (noin):

31,8 mm × 18,5 mm × 45 mm
(L/K/S)

Rakenne ja tekniset tiedot voivat
muuttua ilman, että siitä ilmoitetaan
erikseen.

Tavaramerkit

- Seuraavat merkit ovat Sony Corporationin tavaramerkkejä.
Cyber-shot, Cyber-shot, Memory Stick XC-HG Duo, Memory Stick PRO Duo, Memory Stick PRO-HG Duo, Memory Stick Duo, Memory Stick Micro, PlayMemories Home, "PlayMemories Home" -logo, PlayMemories Online, "PlayMemories Online" -logo, PlayMemories Mobile, "PlayMemories Mobile" -logo
- "AVCHD Progressive" ja "AVCHD Progressive" -logotyyppi ovat Panasonic Corporationin ja Sony Corporationin tavaramerkkejä.
- Dolby ja kaksois-D-symboli ovat Dolby Laboratories -yhtiön tavaramerkkejä.
- Termit HDMI ja HDMI High-Definition Multimedia Interface, sekä HDMI-logo ovat HDMI Licensing LLC -yhtiön tavaramerkkejä tai rekisteröityjä tavaramerkkejä Yhdysvalloissa ja muissa maissa.
- Windows on Microsoft Corporationin rekisteröity tavaramerkki Yhdysvalloissa ja/tai muissa maissa.
- Mac on Apple Inc. -yhtiön rekisteröity tavaramerkki.
- iOS on Cisco Systems, Inc. -yhtiön ja/tai sen tytäryhtiöiden rekisteröity tavaramerkki tai tavaramerkki Yhdysvalloissa ja tietyissä muissa maissa.
- iPhone ja iPad ovat Apple Inc. -yhtiön Yhdysvalloissa ja muissa maissa rekisteröityjä tavaramerkkejä.
- SDXC on SD-3C, LLC:n tavaramerkki.
- Android, Google Play ovat Google Inc. -yhtiön tavaramerkkejä.

- Wi-Fi, Wi-Fi-logo ja Wi-Fi PROTECTED SET-UP ovat Wi-Fi Alliancen rekisteröityjä tavaramerkkejä.
- N-merkki on NFC Forum, Inc. -yhtiön tavaramerkki tai rekisteröity tavaramerkki Yhdysvalloissa ja muissa maissa.
- DLNA ja DLNA CERTIFIED ovat Digital Living Network Alliancen tavaramerkkejä.
- Facebook ja f-logo ovat Facebook, Inc. -yhtiön tavaramerkkejä tai rekisteröityjä tavaramerkkejä.
- YouTube ja YouTube-logo ovat Google Inc. -yhtiön tavaramerkkejä tai rekisteröityjä tavaramerkkejä.
- Eye-Fi on Eye-Fi, Inc. -yhtiön tavaramerkki.
- Lisäksi muut tässä oppaassa käytetyt järjestelmien ja tuotteiden nimet ovat yleensä niiden kehittäjien tai valmistajien tavaramerkkejä tai rekisteröityjä tavaramerkkejä. Merkkejä TM ja © ei ole kuitenkaan käytetty kaikissa tapauksissa tässä oppaassa.

Tätä tuotetta koskevia lisätietoja ja vastauksia usein esitettyihin kysymyksiin on asiakastuen [www-sivustolla](http://www.sony.net/).

<http://www.sony.net/>

Mer informasjon om kameraet ("Hjelpveiledning")



"Hjelpveiledning" er en nettbasert brukerveiledning. Her finner du detaljerte instruksjoner for de mange forskjellige funksjonene i kameraet.

- ① Gå til supportsidene til Sony.
<http://www.sony.net/SonyInfo/Support/>
- ② Velg land eller region.
- ③ Søk etter kameramodellen gjennom nettsiden for brukerstøtte.
 - Navnet på modellen står oppført på undersiden av kameraet.

Vise veiledningen

Det fins en veiviser i selve kameraet.

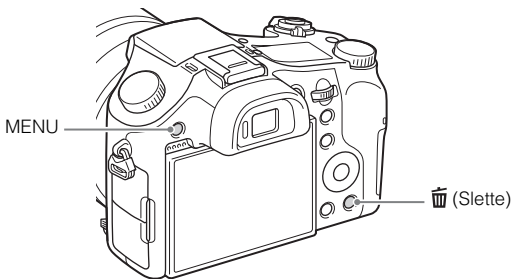

Kameraveiviser

Kameraet viser forklaringer til MENU-elementene og innstillingsverdiene.

- ① Trykk på MENU-knappen eller Fn (funksjonsknappen).
- ② Velg ønsket element og trykk deretter på  (sletteknappen).

ADVARSEL!

For å redusere brannfaren og faren for å få elektrisk støt, må du ikke utsette denne enheten for regn eller fuktighet.

VIKTIGE SIKKERHETSINSTRUKSER -TA VARE PÅ DISSE INSTRUKSENE FARE FOR Å REDUSERE FAREN FOR BRANN ELLER ELEKTRISK STØT, MÅ DU FØLGE DISSE INSTRUKSENE NØYE

Forsiktig

Batteri

Hvis batteriet feilbehandles, kan det sprekke, forårsake brann eller til og med kjemiske brannskader. Ivareta følgende forholdsregler:

- Ikke demonter det.
- Ikke knus batteriet, og ikke utsett det for slag eller støt, som f.eks. hammerslag, at det faller ned eller at noen tramper på det.
- Ikke kortslutt batterikontaktene og ikke la metallgjenstander berøre dem.
- Ikke utsett batteriet for høye temperaturer over 60 °C, som f.eks. direkte sollys eller i en bil som er parkert i solen.
- Ikke sett fyr på batteriet eller kast det på bålet.
- Ikke håndter ødelagte eller lekkende litiumionbatterier.
- Batteriet må kun lades med en ekte Sonybatterilader eller en enhet som kan lade batteriet.
- Oppbevar batteriet utilgjengelig for små barn.
- Hold batteriet tørt.
- Bytt det ut kun med samme eller tilsvarende type anbefalt av Sony.
- Kasser brukte batterier omgående, som beskrevet i instruksene.

Vekselstrømadapter

Bruk nærmeste stikkontakt når du bruker vekselstrømadapteren. Koble vekselstrømadapteren fra stikkontakten omgående hvis det oppstår feil på apparatet under bruk.

For kunder i Europa

I Merknad for kunder i land som benytter EU direktiver

Produsent: Sony Corporation, 1-7-1 Konan Minato-ku Tokyo, 108-0075 Japan

EU produkt samsvar: Sony Deutschland GmbH, Hedelfinger Strasse 61, 70327 Stuttgart, Tyskland



Sony Corporation erklærer herved at utstyret WW808143 Digitalt stillkamera er i samsvar med de grunnleggende krav og øvrige relevante krav i direktiv 1999/5/EF. For flere detaljer, vennligst se: <http://www.compliance.sony.de/>

I Merk

Hvis statisk elektrisitet eller elektromagnetisme forårsaker brudd på dataoverføringen, må du starte programmet om igjen eller koble fra og koble til igjen kommunikasjonskabelen (USB e.l.).

Dette produktet er testet og funnet å være kompatibelt med grenseverdiene i EMC-direktivet for bruk av tilkoblingskabler som er kortere enn 3 meter.

De elektromagnetiske feltene ved spesifikke frekvenser kan påvirke bilde og lyd i denne enheten.

I Kassering av gamle elektriske og elektroniske apparater (gjelder i den Europeiske Unionen og andre europeiske land med separat innsamlingsystem)



Dette symbolet på produktet eller emballasjen indikerer at dette produktet ikke må behandles som husholdningsavfall. I stedet skal det leveres til spesiell innsamlingsstasjon for gjenvinning av elektrisk og elektronisk utstyr. Ved å sørge for at dette produktet avhentes på korrekt måte, vil du være med på å forhindre mulige negative følger for miljøet og helse, som ellers kan forårsakes av feilaktig avfallshåndtering av dette produktet.



Gjenvinning av disse materialene vil være med på å ta vare på våre naturressurser. For mer informasjon om gjenvinning av dette produktet,

kan du kontakte lokale myndigheter, renovasjonsverket der du bor eller butikken der du kjøpte produktet.

I Avfallsinstruksjon vedrørende oppbrukte batterier (gjelder i EU og andre europeiske land med separate resirkuleringsrutiner)



Dette symbolet på batteriet eller på forpakningen betyr at batteriet ikke skal behandles som vanlig husholdningsavfall.

På visse batterier kan dette symbolet brukes i kombinasjon med et kjemisk symbol. Symbolet for kvikksølv (Hg) eller bly (Pb) er lagt til dersom batteriet inneholder mer enn 0,0005% kvikksølv eller 0,004% bly.

Ved å sørge for at disse batteriene blir kastet riktig vil du bidra til å

beskytte miljøet og menneskers helse fra potensielt negative konsekvenser som ellers kunne ha blitt forårsaket av ukorrekt avfallshåndtering. Resirkulering av materialene vil bidra til å bevare naturlige ressurser.

Hva gjelder produkter som av sikkerhets-, ytelses- eller dataintegritetsgrunner krever permanent tilkobling til et inkorporert batteri, bør dette batteriet skiftes kun av autorisert servicepersonell.

For å forsikre at batteriet blir behandlet korrekt skal det leveres til en resirkuleringsstasjon for elektriske produkter når det er oppbrukt.

Hva gjelder alle andre batterier, vennligst se informasjonen om hvordan man fjerner batteriet på riktig måte. Lever batteriet på en resirkuleringsstasjon for oppbrukte batterier.

For mer detaljert informasjon vedrørende korrekt avfallsmetode av dette produktet og av andre batterier, vennligst kontakt ditt kommunekontor, din avfallstjeneste eller forhandleren hvor du kjøpte produktet.

Kontrollere innholdet av leveransen



Tallet i parentes angir antall deler.

- Kamera (1)
- Oppladbar batteripakke NP-FW50 (1)
- Mikro-USB-kabel (1)
- Strømadapter AC-UB10/UB10B/UB10C/UB10D (1)
- Strømkabel (ikke inkludert i USA og Canada) (1)
- Skulderrem (1)
- Linsedeksel (1)
- Lenseskjerm (1)
- Deksel til tilbehørssko (1) (festet på kameraet)
- Øyemusling (1) (festet på kamerahuset)
- Bruksanvisning (denne håndboken) (1)

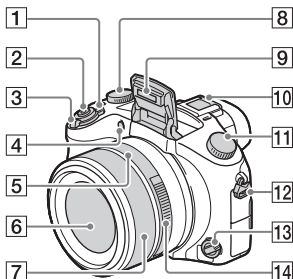
Identifisere deler



- 1 ON/OFF (Strømbryter)
- 2 Lukkerknapp
- 3 For opptak: W/T-spak (zoomespak)
For visning:  (indeksspak)/avspillingszoomespak
- 4 Selvtløserlampe /AF-lys
- 5 Bløndermarkør
- 6 Linse
- 7 Manuell ring
 - Du kan zoome ved hjelp av den manuelle ringen når du er i autofokusmodus. Du kan justere fokus ved hjelp av den manuelle ringen når kameraet er i modusen Manuelt fokus eller i modusen Direkte manuelt fokus.
- 8 Eksponeringskompenseringshjul
- 9 Blits
- 10 Multigrensesnittsko*

- 11 Modusvelger
AUTO (Auto-modus)/
P (Program Auto)/
A (Blønderprioritet)/
S (Lukkerprioritet)/**M** (Man. Eksponering)/**1/2** (Hent minne)/
 (Film)/
 (Panoramafotografer.)/
SCN (Scenevalg)
- 12 Krok for skulderrem
- 13 Fokusmodushjul
- 14 Blønderring

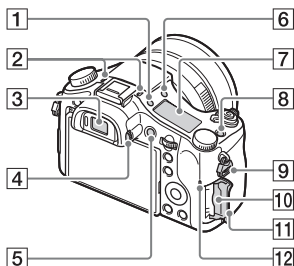





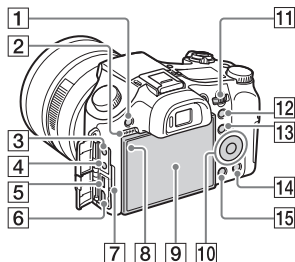

- 1  (Knapp for indikatorpanelbelysning)
- 2 Mikrofon
- 3 Søker
- 4 Diopterjusteringsskive
- 5 MOVIE (filmknapp)
- 6  (Sprettoppknapp for blits)
- 7 Indikatorpanel
- 8 C (Egendefinert knapp)
- 9 Krok for skulderrem

NO

- 10** Minnekortspor
- 11** Minnekortdeksel
- 12** Tilgangslampe



- 1** MENU-knapp
- 2** Høytaler
- 3**  (Mikrofonkontakt)
 - Når en eksternt mikrofon er tilkoblet, skifter kameraet fra den interne til den eksterne mikrofonen. Hvis den eksterne mikrofonen er av typen "plug-in-power", får mikrofonen strøm fra kameraet.
- 4**  (Hodetelefonkontakt)
- 5** Multiterminal
 - Støtter enheter som er kompatible med mikro-USB.
- 6** HDMI-mikrokontakt
- 7** Ladelampe
- 8** Lyssensor
- 9** LCD-skjerm
- 10** Kontrollhjul
- 11** Kontrollskive
- 12** For opptak: AEL (AE-lås-knapp)
For visning:  (avspillingszoom-knapp)

- 13** For opptak: Fn (funksjonsknapp)
For visning:  (Send til smarttelefon-knapp)
- 14**  (Slette-/Kameraveiviser-knapp)
- 15**  (Avspillingsknapp)

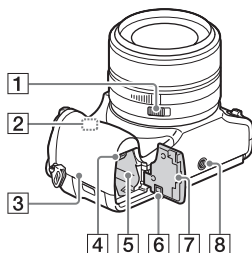

- 1** Blenderklikkbryter
 - Still inn blenderklikkbryteren på OFF når du tar opp film. Hvis du endrer blenderverdien mens du tar opp en film med blenderklikkbryteren satt til ON, vil lyden av blenderringen tas opp.
- 2** Wi-Fi-sensor (innebygd)
- 3**  (N-merke)
 - Når du kobler sammen kameraet med en smarttelefon som er utstyrt med NFC-funksjonen, må du la merket på enhetene berøre hverandre.
 - NFC (Near Field Communication) er en internasjonal standard for trådløs kommunikasjonsteknologi med kort rekkevidde.
- 4** Batteriutkaster
- 5** Spor for innsetting av batteri

6 Tilkoblingsplatedeksel

Bruk dette når du bruker en AC-PW20 strømadapter (selges separat). Sett tilkoblingsplaten inn i batterirommet og før ledningen gjennom tilkoblingsplatedekselet, som vist nedenfor.

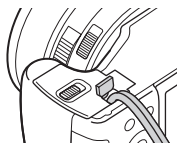

- Forsikre deg om at ledningen ikke kommer i klem når du lukker dekselet.

7 Batterideksel

8 Skruerhull for stativ

- Bruk et stativ hvor skruen er kortere enn 5,5 mm. Ellers er det ikke mulig å feste kameraet ordentlig, og kameraet kan dermed bli skadet.

* For nærmere informasjon om kompatibelt tilbehør til multigrensesnitt-skoen, gå til Sony-nettsiden, eller ta kontakt med Sony-forhandleren din eller en lokal, autorisert Sony-servicebedrift. Du kan også bruke tilbehør som er kompatibelt med tilbehørsskoen. Funksjonaliteten til andre produsenters tilbehør garanteres ikke.

ni Multi
Interface Shoe

Accessory Shoe

Sette inn batteriet

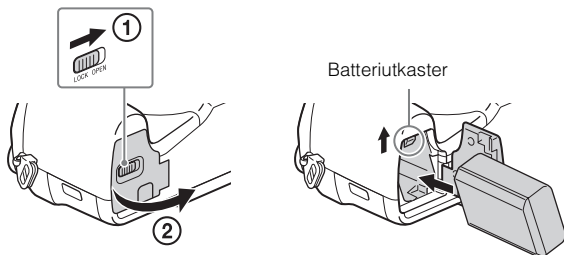

1 Åpne dekselet.

2 Sett inn batteriet.

- Sett inn batteriet som vist, mens du trykker på batteriutkasteren. Pass på at batteriutkasteren går i lås etter at batteriet er satt inn.
- Hvis du lukker dekselet uten at batteriet er satt riktig inn, kan kameraet bli ødelagt.

Lade batteriet

For kunder i USA og Canada

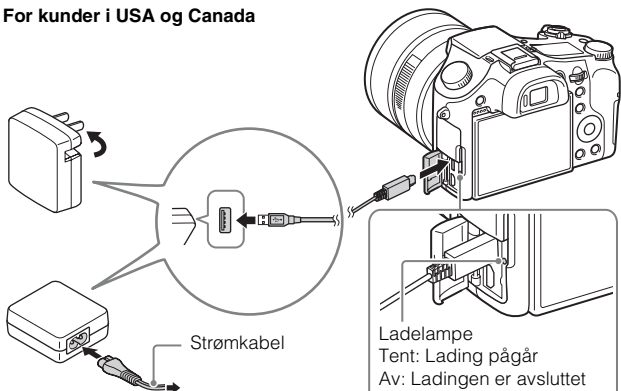

For kunder i andre land eller regioner enn USA og Canada

Ladelampe
Tent: Lading pågår
Av: Ladingen er avsluttet
Blink:
Ladefeil eller midlertidig
stopp i ladingen, fordi
kameraet ikke er innenfor
korrekt temperaturområde

NO

1 Koble kameraet til strømadapteren (inkludert) ved hjelp av micro-USB-kabelen (inkludert).

2 Koble strømadapteren til stikkontakten.

Ladelampen tennes og lyser oransje, og ladingen begynner.

- Slå av kameraet mens batteriet lades.
- Du kan lade batteriet selv om det er delvis oppladet.
- Hvis ladelampen begynner å blinke uten at batteriet er fulladet, må du ta ut batteripakken og sette den inn igjen.

Merknader

- Hvis ladelampen på kameraet blinker når vekselstrømadapteren er koblet til stikkontakten, tyder dette på at ladingen er midlertidig stoppet fordi temperaturen er utenfor det anbefalte området. Når temperaturen er innenfor det anbefalte området igjen, gjenopptas ladingen. Vi anbefaler at batteriet lades opp i omgivelsestemperaturer på mellom 10 °C og 30 °C.
- Hvis terminaldelen på batteriet blir skittent, er det mulig at batteriladingen ikke vil være effektiv. I så fall rengjør du terminaldelen på batteriet ved forsiktig å tørke av støvet med en myk klut eller bomullspinne.
- Koble strømadapteren (inkludert) til nærmeste stikkontakt. Hvis det oppstår feil ved bruk av strømadapteren, må du umiddelbart trekke støpselet ut av stikkontakten.
- Når ladingen er fullført, må du koble strømadapteren fra stikkontakten.
- Kontroller at batteriene, micro-USB-kabelen (inkludert) og strømadapteren (inkludert) du bruker, utelukkende er ekte Sony-produkter.
- Kameraet får ikke strøm under fotografering/avspilling hvis det er koblet til en stikkontakt med den medfølgende strømadapteren. Hvis kameraet skal forsynes med strøm under fotografering/avspilling, må du bruke strømadapteren AC-PW20 (selges separat).

■ Ladetid (fullstendig opplading)

Ved lading med strømadapteren (inkludert) er ladetiden ca. 310 min.

Merknader

- Ovennevnte ladetid gjelder for lading av et helt utladet batteri ved en temperatur på 25 °C. Ladeprosessen kan ta lenger tid, avhengig av bruksforhold og andre omstendigheter.

■ Lade ved å koble til en datamaskin

Batteriet kan lades ved å koble kameraet til en datamaskin ved hjelp av en micro-USB-kabel.

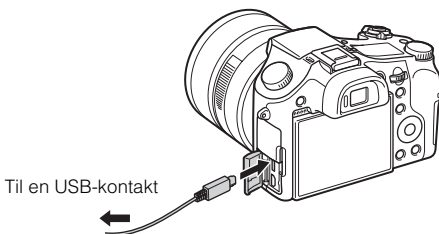

Merknader

- Legg merke til følgende punkter når du lader via en datamaskin:
 - Hvis kameraet er koblet til en bærbar datamaskin som ikke er koblet til en strømkilde, tappes batteriet på den bærbare. Ikke la ladingen pågå over en lengre tidsperiode.
 - Datamaskinen må ikke slås av eller på eller aktiveres fra dvalemodus når det er opprettet en USB-tilkobling mellom datamaskinen og kameraet. Det kan føre til at kameraet ikke virker som det skal. Før du slår på/av, omstarter datamaskinen eller starter datamaskinen fra dvalemodus, må du bryte forbindelsen mellom kameraet og datamaskinen.
 - Det gis ingen garantier for lading med en spesiallaget eller modifisert datamaskin.

NO

Batteritid og antall bilder som kan tas og spilles av

		Batteritid	Antall bilder
Fotografere (stillbilder)	LCD-skjerm	Ca. 210 min.	Ca. 420 bilder
	Søker	Ca. 170 min.	Ca. 340 bilder
Vanlig filmopptak	LCD-skjerm	Ca. 70 min.	—
	Søker	Ca. 70 min.	—
Kontinuerlig filmopptak	LCD-skjerm	Ca. 145 min.	—
	Søker	Ca. 145 min.	—
Vise (stillbilder)		Ca. 315 min.	Ca. 6300 bilder

Merknader

- Ovenstående antall bilder gjelder når batteriet er fulladet. Antall bilder kan bli redusert, avhengig av bruksforholdene.
- Det oppgitte antallet bilder som kan tas, er basert på fotografering under følgende forhold:
 - Bruk av Sony "Memory Stick PRO Duo" (Mark2) (selges separat)
 - Når batteriet brukes ved en omgivelsestemperatur på 25 °C.
 - [Visningskvalitet] er stilt inn på [Standard]
- Antallet angitt under "Fotografere (stillbilder)" baserer seg på CIPA-standarden, og gjelder fotografering under følgende forhold: (CIPA: Camera & Imaging Products Association)
 - DISP er satt til [Vis alle info].
 - Ett opptak hvert 30. sekund.
 - Zoomen reguleres vekselvis fra W til T.
 - Blitsen blinker én gang for annethvert bilde.
 - Strømmen slås på og av én gang for hvert tiende bilde.
- Antall minutter for filmopptak baserer seg på CIPA-standarden, og gjelder opptak under følgende forhold:
 - [📹] Opptaksinnst.: 60i 17M(FH)/50i 17M(FH)
 - Vanlig filmopptak: Batterilevetid basert på gjentatt start/stopp i opptaket, zooming, av- og påslåing osv.
 - Kontinuerlig filmopptak: Batterilevetid basert på sammenhengende opptak til grensen (29 minutter) er nådd, og med fortsatt opptak etter et nytt trykk på MOVIE-knappen. Andre funksjoner, som f.eks. zoom brukes ikke.

Sette inn et minnekort (selges separat)

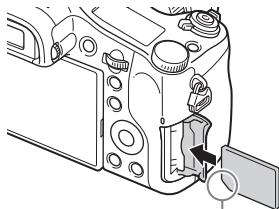
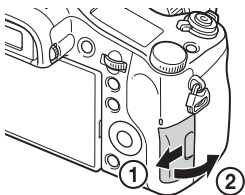

Pass på at hjørnet med hakk vender i riktig retning.

1 Åpne dekkelet.

2 Sett inn minnekortet (selges separat).

- Hold minnekortet med det avkuttete hjørnet i den retningen som vises på bildet, og sett det inn til det går i inngrep med et klikk.

3 Lukk dekkelet.

NO

■ Minnekort som støttes

	Minnekort	For stillbilder	For film
A	Memory Stick XC-HG Duo	✓	✓
	Memory Stick PRO Duo	✓	✓ (kun Mark2)
	Memory Stick PRO-HG Duo	✓	✓
B	Memory Stick Micro (M2)	✓	✓ (kun Mark2)
C	SD-minnekort	✓	✓ (klasse 4 eller raskere)
	SDHC-minnekort	✓	✓ (klasse 4 eller raskere)
	SDXC-minnekort	✓	✓ (klasse 4 eller raskere)
D	microSD-minnekort	✓	✓ (klasse 4 eller raskere)
	microSDHC-minnekort	✓	✓ (klasse 4 eller raskere)
	microSDXC-minnekort	✓	✓ (klasse 4 eller raskere)

- I denne brukerveiledningen blir følgende fellesbetegnelse brukt for produktene i tabellen:

A: "Memory Stick PRO Duo"

B: "Memory Stick Micro"

C: SD-kort

D: microSD-minnekort

Merknader

- Når du bruker minnekort av typen "Memory Stick Micro" eller microSD, må du passe på at du bruker riktig adapter.

■ Ta ut minnekortet/batteriet

Minnekort: Trykk minnekortet inn med ett enkelt trykk for å løse det ut.

Batteri: Skyv batteriutkasteren til side. Pass på at du ikke mister batteriet.

Merknader

- Minnekortet/batteriet må ikke tas ut mens tilgangslampen (side 7) lyser. Dette kan skade dataene på minnekortet.

Stille klokken

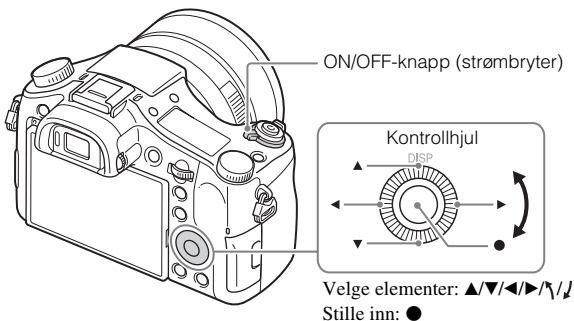

- 1** Still inn ON/OFF (strømbryteren) på ON.
Innstillingen for dato og tidspunkt vises når du slår på kameraet for første gang.
 - Det kan ta en liten stund før kameraet er slått helt på og kan brukes.
- 2** Kontroller at [Enter] er valgt på skjermen, og trykk så på ● på kontrollhjulet.
- 3** Velg en ønsket geografisk plassering ved å følge instruksjonene på skjermen, og trykk så på ●.
- 4** Still inn [Sommertid], [Dato/Klokkeslett] og [Datoformat], og trykk deretter på ●.
 - Når du stiller inn [Dato/Klokkeslett], er midnatt kl. 12:00 AM, og midt på dagen er kl. 12:00 PM.
- 5** Kontroller at [Enter] er valgt, og trykk deretter på ●.

NO

Ta stillbilder/ta opp film

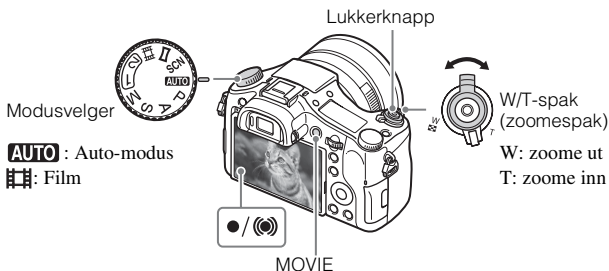

Ta stillbilder

- 1 Trykk lukkerknappen halvveis ned for å fokusere.
Når bildet er i fokus, høres en pipetone, og indikatoren ● eller (●) tennes.
- 2 Trykk lukkerknappen helt ned for å ta bildet.

Ta opp film

- 1 Trykk på MOVIE (filmknappen) for å starte opptak.
 - Bruk W/T-spaken (zoomespaken) til å endre zoomeskalaen.
- 2 Trykk på MOVIE-knappen igjen for å stoppe opptaket.

Merknader

- Ikke trekk opp blitsen manuelt. Dette vil kunne skade kameraet.
- Hvis du bruker zoomefunksjonen når du tar opp en film, vil lydene fra kameraets arbeidsoperasjoner også tas opp. Lyden av arbeidsoperasjoner med MOVIE-knappen kan også tas opp når filmopptaket avsluttes.
- Kontinuerlig opptak er mulig i ca. 29 minutter av gangen med kameraets standardinnstillinger og ved en temperatur i omgivelsene på ca. 25 °C. Når filmopptaket er avsluttet, kan du starte opptaket igjen ved å trykke på MOVIE-knappen på nytt. Hvis temperaturen er for lav eller for høy, vil opptaket kunne stoppes for å beskytte kameraet.

Vise bilder

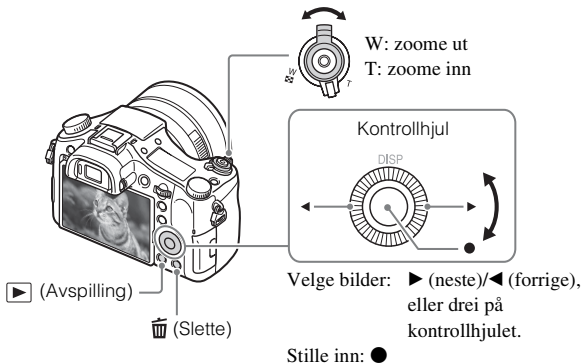

1 Trykk på ▶-knappen (avspilling).

■ Velge neste/forrige bilde

Velg et bilde ved å trykke på ▶ (neste)/◀ (forrige) på kontrollhjulet, eller ved å dreie på kontrollhjulet. Trykk på ● på midten av kontrollhjulet for å vise film.

■ Slette et bilde

- 1 Trykk på 🗑️ (sletteknappen).
- 2 Velg [Slett] med ▲ på kontrollhjulet, og trykk deretter på ●.

■ Gå tilbake til å ta bilder

Trykk lukkerknappen halvveis ned.

NO

Introduksjon til andre funksjoner

Andre funksjoner kan velges med kontrollhjulet, MENU-knappen osv.

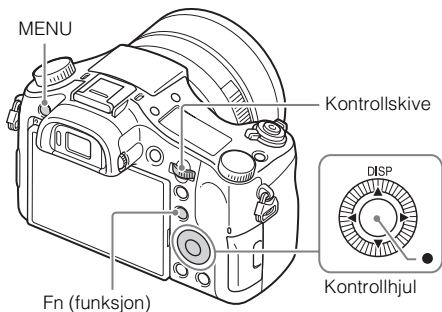

■ Kontrollhjul

DISP (Vis innhold): Setter deg i stand til å endre skjermvisningen.

● (Øye-AF): Fokuserer på en persons øyne, mens du trykker på knappen. Ta bilder ved å trykke ned lukkerknappen samtidig som ● trykkes på.

■ Fn (funksjonsknapp)

Gir deg muligheten til å registrere 12 funksjoner og hente dem frem under opptak.







- ① Trykk på Fn (funksjonsknappen).
- ② Velg den ønskede funksjonen ved å trykke på ▲/▼/◀/▶ på kontrollhjulet.
- ③ Velg innstillingsverdien ved å dreie kontrollhjulet.

■ Kontrollskive









Den passende innstillingen for hver enkelt opptaksmodus kan endres momentant bare ved å dreie på kontrollskiven.

Menyelementer



(Kamerainnst.)

 Bilde størr.	Velge størrelse for stillbilder.
 Bildeforhold	Stille inn bildeforholdet for stillbilder.
 Kvalitet	Stille inn bildekvaliteten for stillbilder.
Panorama: Størrelse	Velge størrelse for panoramabilder.
Panorama: Retning	Stille inn opptaksretning for panoramabilder.
 Filformat	Velge filmfilformat.
 Opptaksinnst.	Velge størrelsen på rammen for innspilt film.
Bruksmodus	Stille inn bruksmodus, for eksempel for kontinuerlig opptak.
Blitsmodus	Stille inn innstillinger for blits.
Blitskompenser.	Justere blitsintensiteten.
Røddøyereduksj.	Redusere problemet med røde øyne ved bruk av blits.
Fokusområde	Velge fokusområde.
 AF-lys	Stille inn AF-lys som sprer lys i en mørk scene, slik at det blir enklere å fokusere.
ISO	Justere lysfølsomheten.
ND-filter	Stille inn funksjonen som reduserer lysmengden. Du kan stille inn en lavere lukkerhastighet, redusere blenderverdien osv.
Målemodus	Velge målemetode, dvs. stille inn hvilken del av motivet som skal måles for å bestemme riktig eksponering.
Hvitbalanse	Justere fargetonene i et bilde.
DRO/Auto HDR	Kompenserer automatisk for lysstyrke og kontrast.
Kreative innst.	Velge ønsket bildebehandling.
Bildeeffekt	Brukes til å velge ønsket effektfilter for å få et mer imponerende og kunstnerisk uttrykk.
Fokusforstørrer	Forstørrer bildet før det tas, så du kan sjekke fokus grundig.

NO

 Støyred.lang	Stille inn støyreduksjon for opptak med en lukkertid på 1/3 sekund eller mer.
 Høy ISO Støyred.	Stille inn støyreduksjonsbehandling for opptak med høy følsomhet.
Målsøking-AF	Stille inn funksjonen for å spore motivet og fortsette å fokusere.
Smil/Ansiktsregistr.	Velge registrering av ansikter, og justere ulike innstillinger automatisk. Stille inn kameraet på å utløse lukkeren automatisk, når et smil oppdages.
 Myke hudton.-eff.	Stille inn myke hudtoner-effekten, og effektnivå.
 Autom. innramm.	Analysere scenen ved fotografering av ansikter, nærbilder eller personer som følges med målsøking-AF, og beskjerer og lagrer automatisk en annen kopi av bildet med en mer imponerende komposisjon.
Auto-modus	Du kan velge å fotograferer med enten Intelligent Auto eller Superior Auto.
Scenevalg	Velge forhåndsinnstilte innstillinger som passer til forskjellige sceneforhold.
Film	Velge en eksponeringsmodus som passer til motivet eller effekten din.
 SteadyShot	Stille inn SteadyShot for å ta stillbilder. Reduserer uskarphet som skyldes kamerarystelser ved fotografering med håndholdt kamera.
 SteadyShot	Stille inn SteadyShot for å ta opp film.
 Fargerom	Endre intervallet for reproduerbare farger.
 Auto. langs. lukk.	Stille inn den funksjonen som automatisk justerer lukkerhastigheten etter lysstyrken i omgivelsene.
Lydopptak	Stille inn om lyd skal spilles inn under filmopptak.
Lydopptaksnivå	Justere lydopptaksnivået under filmopptak.
Tidsinnst. for lydutg.	Stille inn synkroniseringen av lydutgangen under filmopptak.
Vindstøyreduksjon	Redusere vindstøy under filmopptak.
Minne	Registrere de ønskede modusene eller kamerainnstillingene.

(Tilpassede innstillinger)

Sebra	Vise striper for å justere lysstyrken.
 MF-assistent	Vise et forstørret bilde når du fokuserer manuelt.
Fokusforstørrelsestid	Stille inn hvor lenge bildet skal vises i forstørret utgave.
Rutenettlinje	Stille inn rutenettvisning for å gjøre det mulig å rette inn kameraet etter en kontur.
Lydnivåvisning	Stille inn om lydnivået skal vises på skjermen eller ikke.
Autovisning	Stille inn autovisning for å vise det bildet som er tatt, umiddelbart etter fotografering.
DISP-knapp	Stille inn de skjermvisningsmodusene som kan velges med et trykk på DISP på kontrollhjulet.
Fremhevingsnivå	Forsterke konturen av områder i fokus med en bestemt farge ved manuell fokusering.
Fremhevingsfarge	Stille inn den fargen som brukes til fremhevingsfunksjonen.
Guide f. eksp.-innst.	Stille inn den veiviseren som vises når eksponeringsinnstillingene endres på opptaksskjermen.
Live View-visning	Stille inn om innstillinger som f.eks. eksponeringskompensasjon skal vises i en indikator på skjermen eller ikke.
 Pre-AF	Stille inn om autofokus skal utføres før lukkerknappen er trykket halvveis ned, eller ikke.
Zoominnstilling	Stille inn om Clear Image Zoom og Digital Zoom skal brukes under zooming.
FINDER/MONITOR	Stille inn metode for veksling mellom søker og skjerm.
 AEL med lukker	Stille inn om AEL skal utføres når lukkerknappen trykkes halvveis ned.
Eksp.komp.innst	Brukes til å stille inn hvorvidt eksponeringskompensasjonsverdien skal gjenspeiles i blitskompensasjonen.

NO

Nivåtr.-rekkef.	Stille inn rekkefølgen av opptak for eksponeringsgruppe og nivåtrinnsfotografering med hvitbalanse.
Ansiktregistrering	Registrere eller endre person som skal ha prioritet ved fokusering.
 Skriv dato	Stille inn om opptaksdatoen skal registreres på stillbildet.
Funksjonsmenyinnst.	Tilpasse funksjonene som vises når Fn (funksjonsknappen) trykkes.
Tilp. skjermkn.-inns.	Brukes til å tilordne ønsket funksjon til knapp og skive.
Zoomfunksj. på ring	Stiller inn zoomfunksjonen til den manuelle ringen. Når du velger [Trinn], kan du flytte en zoomeposisjon til et bestemt trinn i brennvidden.
MOVIE-knapp	Stiller inn om MOVIE-knappen alltid skal aktiveres.
Ratt/hjul-lås	Stille inn om kontrollskiven og kontrollhjulet skal deaktiveres midlertidig ved hjelp av Fn-knappen under opptak. Du kan deaktivere/aktivere kontrollskiven og kontrollhjulet ved å trykke ned Fn-knappen og holde den nede.

(Trådløs)

Send til smarttelefon	Overføre bilder for visning på en smarttelefon.
Send til datamaskin	Ta sikkerhetskopier av bilder ved å overføre dem til en datamaskin som er koblet til et nettverk.
Se på en TV	Du kan vise bilder på en nettverksaktivert TV.
Kontr. med smarttlf.	Du kan ta stillbilder ved å fjernstyre kameraet med en smarttelefon.
Flymodus	Du kan stille inn denne enheten så den ikke bruker trådløs kommunikasjon.
WPS-trykk	Du kan enkelt registrere tilgangspunktet på kameraet ved å trykke på WPS-knappen.
Innst. for tilgangspkt.	Du kan registrere tilgangspunktet ditt manuelt.
Red. navn på enhet	Du kan endre enhetsnavnet under Wi-Fi Direct e.l.
Vis MAC-adresse	Vise kameraets MAC-adresse.

SSID/Tilbakest. PO	Tilbakestill SSID og passordet for smarttelefonforbindelsen.
Tilb.st. nettverksinn.	Tilbakestill alle nettverksinnstillinger.

(Avspilling)

Slett	Slette et bilde.
Visningsmodus	Stille inn måten bildene er gruppert for avspilling på.
Bildeindeks	Vise flere bilder samtidig.
Visningsretning	Stille inn avspillingsretningen for det bildet som tas.
Lysbildevising	Vise en lysbildevising.
Roter	Rotere bildet.
 Forstørr	Forstørre de bildene som skal spilles av.
Avs. av 4K-stillbilde	Sende stillbilder med 4K-oppløsning til en HDMI-tilkoblet TV som støtter 4K.
Beskytt	Beskytte bildene.
Spesif. Utskrift	Legge til et utskriftsbestillingsmerke på et stillbilde.

(Oppsett)

Skjermlysstyrke	Stille inn skjermens lysstyrke.
Søker-lysstyrke	Når du bruker en elektronisk søker, justeres lysstyrken for den elektroniske søkeren.
Fargetemp. i søker	Stille inn fargetemperaturen for søkeren.
Voluminnstillinger	Stille inn volumet for filmavspilling.
Lydsignaler	Stille inn lydene kameraet lager når det brukes.
Opplastingsinnst.	Stille inn kameraets opplastingsfunksjon ved bruk av et Eye-Fi-kort.
Rutemeny	Stille inn om tittelmeneren skal vises hver gang du trykker på MENU-knappen.
Modusratthjelp	Slåodusvelgerveiviseren (forklaring av hver enkelt optaksmodus) på eller av.
Bekreft sletting	Stille inn hvilken av knappene Slett og Avbryt som skal være forhåndsvalgt i bekreftelsesskjermen for sletting.

Visningskvalitet	Stille inn kvaliteten av skjermbildet.
Starttid for strømssp.	Stille inn tiden til kameraet slås av automatisk.
PAL/NTSC-velger (kun for 1080 50i- kompatible modeller)	Hvis du endrer TV-formatet på enheten, kan du ta opp i et annet filmformat.
Demomodus	Stille inn demonstrasjon av filmavspilling på På eller Av.
HDMI-oppløsning	Stille inn oppløsningen når kameraet er koblet til en HDMI-TV.
KTRL for HDMI	Styre kameraet fra en TV som støtter "BRAVIA" Sync.
HDMI-infovisning	Velge om informasjon skal vises på TV-en når enheten er koblet til en HDMI-kompatibel TV.
USB-tilkobling	Stille inn USB-tilkoblingsmetoden.
USB LUN-innstilling	Forbedre kompatibiliteten ved å begrense funksjonene til USB-tilkoblingen.
 Språk	Velge språk.
Dato/tid-innst.	Stille inn dato og klokkeslett, samt sommertid.
Områdeinnstilling	Stille inn bruksstedet.
Formater	Formaterer minnekortet.
Filnummer	Velge hvordan stillbilder og filmer skal tildeles filnumre.
Velg opptaksmappe	Endre mappe som er valgt for lagring av bilder.
Ny mappe	Opprette en ny mappe for lagring av stillbilder og film (MP4).
Mappenavn	Stille inn mappeformat for stillbilder.
Gjenoppr. bilde-DB	Gjenopprette bildedatabasefilen for bilder og muliggjør opptak og avspilling.
Vis medieinfo.	Vise den gjenværende opptakstiden for film og antallet stillbilder som kan lagres på minnekortet.
Versjon	Vise kameraets programvareversjon.
Tilbakestille innst.	Gjenopprette innstillingene til standardverdiene.

Funksjoner i "PlayMemories Home"

Programvaren "PlayMemories Home" setter deg i stand til å importere stillbilder og filmer til datamaskinen din, og bruke dem. "PlayMemories Home" er påkrevet for import av AVCHD-filmer til datamaskinen din.



Importere bilder fra
kameraet

Spille av importerte
bilder



For Windows er følgende funksjoner også
tilgjengelige:



Vise bilder i
Kalender



Opprette
filmplater



Laste opp bilder
til
nettverkstjenester

Dele bilder på
"PlayMemories Online"



Installere "PlayMemories Home"

Du kan installere "PlayMemories Home" fra følgende internettadresse:
www.sony.net/pm/

Merknader

- Det kreves en internettforbindelse for å kunne installere "PlayMemories Home".
- Det kreves en internettforbindelse for å kunne bruke "PlayMemories Online" eller andre nettverkstjenester. "PlayMemories Online" eller andre nettverkstjenester er kanskje ikke tilgjengelige i alle land eller regioner.
- Se nedenstående internettadresse for Mac-programvare:
<http://www.sony.co.jp/imsoft/Mac/>
- Hvis programvaren "PMB (Picture Motion Browser)", levert med modeller som kom på markedet før 2011, allerede er installert på datamaskinen din, vil "PlayMemories Home" overskrive den, og installeres. Bruk "PlayMemories Home", programvaren som har erstattet "PMB".

■ Installere "PlayMemories Home" på en datamaskin

1 Bruk nettleseren på datamaskinen, gå til følgende internettadresse og klikk deretter på [Install] → [Run].
www.sony.net/pm/

2 Fullfør installasjonen ved å følge instruksjonene på skjermen.



- Hvis du ønsker mer informasjon om "PlayMemories Home", se følgende PlayMemories Home-støtteside (bare tilgjengelig på engelsk):
<http://www.sony.co.jp/pmh-se/>

💡 Legge til tilgjengelige funksjoner i "PlayMemories Home"

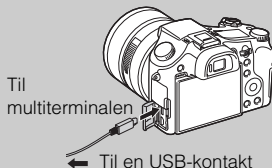
Når du kobler kameraet til datamaskinen din, kan det bli lagt til funksjoner i "PlayMemories Home". Vi anbefaler at du kobler kameraet til datamaskinen din, selv om "PlayMemories Home" allerede er installert på datamaskinen din.



Merknader

- Ikke koble mikro-USB-kabelen (inkludert) fra kameraet mens bruksskjermbildet eller tilgangsskjermbildet vises. Dette kan ødelegge dataene.
- For å koble kameraet fra datamaskinen må du klikke på  på oppgavelinjen, og deretter klikke på  (frakoblingsikonet). For Windows Vista må du klikke på  på oppgavelinjen.

Funksjoner i "Image Data Converter"

Nedenfor finner du eksempler på funksjoner du har tilgang til gjennom "Image Data Converter".

- Du kan redigere RAW-bilder ved hjelp av diverse korreksjonsfunksjoner, som f.eks. tonekurve eller skarphet.
- Du kan justere bilder ved hjelp av hvitbalanse, lysstyrke, Kreative innstillinger osv.
- Du kan lagre viste og redigerte stillbilder på datamaskinen din.
Det er to måter å lagre RAW-bilder på: Lagre dem som RAW-data, eller lagre dem i et generelt filformat.
- Du kan vise og sammenlikne RAW-bildene/JPEG-bildene som er tatt med dette kameraet.
- Du kan rangere bildene på fem nivåer.
- Du kan stille inn fargetabellen.

■ Installere "Image Data Converter"

- 1 Last ned programvaren fra nettadressen nedenfor, og installer programvaren på datamaskinen.

Windows: <http://www.sony.co.jp/imsoft/Win/>

Mac: <http://www.sony.co.jp/imsoft/Mac/>

■ Vise "Image Data Converter Guide"

Hvis du vil vite mer om bruken av "Image Data Converter", se "Image Data Converter Guide".

- 1 For Windows:
Klikk på [Start] → [All Programs] → [Image Data Converter] → [Help] → [Image Data Converter Ver.4].

For Mac:

Start Finder → [Applications] → [Image Data Converter] → [Image Data Converter Ver.4] → På menylinjen velger du så "Help" → "Image Data Converter Guide".

- For Windows 8, start "Image Data Converter Ver.4" → På menylinjen velger du så "Help" → "Image Data Converter Guide".
- Hvis du ønsker mer informasjon om "Image Data Converter", kan du også se kameraets "Hjelpveiledning" (side 2) eller den følgende "Image Data Converter"-støttesiden (kun tilgjengelig på engelsk):
<http://www.sony.co.jp/ids-se/>

Antall stillbilder og mulig opptakstid for film

Antallet stillbilder og mulig opptakstid kan variere med opptaksforholdene og minnekortet.

■ Stillbilder

[📷 Bilde størr.]: L: 20M

Når [📷 Bildeforhold] er stilt inn på [3:2]*

Kvalitet \ Kapasitet	2 GB
Standard	295 bilder
Fin	170 bilder
Ekstra fin	125 bilder
RAW og JPEG	58 bilder
RAW	88 bilder

* Når [📷 Bildeforhold] er stilt inn på noe annet enn [3:2], kan du lagre flere bilder enn det som er vist ovenfor. (Unntatt når [📷 Kvalitet] er stilt inn på [RAW].)

■ Film

Tabellen nedenfor viser de omtrentlige maksimale opptakstidene. Dette er den totale tiden for alle filmfiler. Kontinuerlig opptak er mulig i ca. 29 minutter (begrenset av produktspesifikasjonene). Den maksimale kontinuerlige opptakstiden for en film i MP4-format (12M) er ca. 15 minutter (maks. filstørrelse 2 GB).

(h (time), m (minutt))

Opptaksinnst. \ Kapasitet	2 GB
60i 24M(FX)/50i 24M(FX)	10 m
60i 17M(FH)/50i 17M(FH)	10 m
60p 28M(PS)/50p 28M(PS)	9 m
24p 24M(FX)/25p 24M(FX)	10 m
24p 17M(FH)/25p 17M(FH)	10 m
1440×1080 12M	15 m
VGA 3M	1 h 10 m

- Opptakstiden for film varierer fordi kameraet er utstyrt med VBR (Variable Bit-Rate), som automatisk justerer bilde kvaliteten basert på opptaksscenen. Når du tar opp film av et motiv i rask bevegelse, er bildet klarere, men den gjenværende opptakstiden er kortere, fordi det kreves mer minne til opptaket. Den gjenværende opptakstiden varierer også med opptaksforholdene, motivet og innstillingene for bilde kvaliteten og bildestørrelse.

Om bruk av kameraet

Funksjoner som er innebygd i dette kameraet

- Denne håndboken beskriver 1080 60i-kompatible enheter og 1080 50i-kompatible enheter.
For å kontrollere om kameraet ditt er en 1080 60i-kompatibel eller en 1080 50i-kompatibel enhet, kan du se etter følgende merker på bunnen av kameraet.
1080 60i-kompatibel enhet: 60i
1080 50i-kompatibel enhet: 50i
- Dette kameraet er kompatibelt med filmer i formatene 1080 60p og 50p. I motsetning til det som hittil har vært standard for opptaksmoduser, nemlig linjesprangmetoden, gjør dette kameraet opptak etter en progressiv metode. Dette øker oppløsningen og gir et jevnere, mer realistisk bilde.

Om bruk og stell

Unngå røff behandling, demontering, modifisering, fysiske støt eller slag, som f.eks. hammerslag, at produktet faller ned eller at noen tramper på det. Vær spesielt forsiktig med objektivet.

Om opptak/avspilling

- Før du begynner å gjøre opptak, bør du gjøre et prøveopptak for å forvise deg om at kameraet virker som det skal.
- Dette kameraet er konstruert for å være motstandsdyktig mot støv og fukt, men ikke vanntett eller spruttett.
- Ikke rett kameraet mot solen eller andre sterke lyskilder. Det kan få kameraet til å slutte å virke som det skal.
- Hvis det skulle oppstå kondens på kameraet, må denne fjernes før du bruker kameraet.
- Ikke rist eller slå på kameraet. Dette kan medføre funksjonsfeil, og du vil kanskje ikke kunne ta bilder. I tillegg kan opptaksmediene bli ubrukelige, eller billedata kan bli ødelagt.

Ikke bruk/oppbevar kameraet på følgende steder

- På svært varme, kalde eller fuktige steder
I en bil som er parkert i solen kan kamerahuset bli deformert, noe som kan føre til at kameraet slutter å virke som det skal.
- I direkte sollys eller nær en ovn
Kamerahuset kan bli misfarget eller deformert, noe som kan føre til at kameraet slutter å virke som det skal.

- På et sted som er utsatt for vuggende bevegelser
- I nærheten av et sted som genererer kraftige radiobølger, sender ut stråling eller er svært magnetisk. I så fall vil kameraet kanskje ikke ta opp eller spille av bilder på riktig måte.
- På sandete eller støvete steder
Vær forsiktig så det ikke kommer sand eller støv inn i kameraet. Dette kan få kameraet til å slutte å virke som det skal, og i enkelte tilfeller vil det kunne oppstå feil som ikke kan repareres.

Carl Zeiss-linse

Kameraet er utstyrt med en Carl Zeiss-linse som er i stand til å reproducere skarpe bilder med glimrende kontrast. Kameralinsen er produsert med et kvalitetssikringssystem sertifisert av Carl Zeiss i samsvar med kvalitetsstandardene til Carl Zeiss i Tyskland.

Om skjermen, den elektroniske søkeren og objektivet

- Skjermen og den elektroniske søkeren produseres ved hjelp av ekstremt nøyaktig teknologi, og mer enn 99,99 % av bildeelementene (pikslene) er reelt operative. Du vil imidlertid kunne oppleve at enkelte små mørke og/eller lyse (hvite, røde, blå eller grønne) punkter vises på skjermen og i den elektroniske søkeren. Disse punktene er en normal følge av produksjonsprosessen og påvirker ikke opptaket.
- Pass på at fingrene dine eller andre gjenstander ikke setter seg fast i objektivet mens det er i bruk.

Om fotografering med søkeren

Dette kameraet er utstyrt med en organisk elektroluminescenssøker med høy oppløsning og stor kontrast. Denne søkeren gir vid synsvinkel og lang øyeavstand. Dette kameraet er utformet med en søker som er enkel å bruke og som har passende balanse mellom forskjellige elementer.

- Bildet kan bli litt forvrengt i hjørnene av søkeren. Dette er ikke feil. Hvis du vil kontrollere hver eneste detalj i hele komposisjonen, kan du i tillegg bruke LCD-skjermen.
- Hvis du panorerer kameraet mens du ser i søkeren, eller beveger øynene, kan bildet i søkeren bli forvrengt, eller fargene i bildet kan bli endret. Dette er en egenskap ved objektivet eller visningsenheten, og det er ikke en feil. Når du tar et bilde, bør du se i sentrum av søkeren.

Om blitsen

- Ikke bær kameraet etter blitsenheten, og ikke bruk unødvendig mye kraft på den.
- Hvis vann, støv eller sand kommer inn i den åpne blitsenheten, kan det utløse en feil.
- Pass på at fingeren din ikke er i veien når du skyver ned blitsen.

Om kameraets temperatur

Kameraet og batteriet kan bli varme som følge av kontinuerlig bruk, men det er ikke en funksjonsfeil.

Om vern mot overoppheting

Hvis kameraet eller batteriet har feil temperatur, vil du kanskje ikke kunne spille inn film, eller strømmen kan bli slått av automatisk for å beskytte kameraet.

Det vises en melding på skjermen før kameraet blir slått av eller du ikke lenger kan ta opp film. I dette tilfellet må du la kameraet være avslått og vente til kamera- og batteritemperaturen synker. Hvis du slår på kameraet uten at kameraet og batteriet har fått avkjølt seg nok, kan det hende kameraet vil slås av igjen, eller at du ikke vil kunne ta opp film.

Om lading av batteriet

Hvis du lader et batteri som ikke har vært i bruk på lenge, kan det hende du ikke vil kunne lade det helt opp.

Dette skyldes egenskaper ved batteriet, og er ikke en feil. Lad batteriet igjen.

Advarsel om opphavsrettigheter

TV-programmer, filmer, videobånd og annet materiale kan være opphavsrettslig beskyttet. Uautoriserte opptak av slikt materiale kan stride mot bestemmelsene i Åndsverkloven.

Ingen garanti i tilfelle ødelagt innhold eller opptaksfeil

Sony kan ikke yte noen garanti i tilfelle opptaksfeil eller tap av eller skade på innspilt innhold som følge av funksjonsfeil i kameraet eller opptaksmediene e.l.

Rengjøre overflaten av kameraet

Rengjør kameraoverflaten med en myk klut som er lett fuktet med vann, og tørk deretter av overflaten med en tørr klut. For å forhindre skade på overflaten eller huset:

- Ikke utsett kameraet for kjemiske produkter som tynner, bensin, alkohol, engangskluter, insektmiddel, solkrem eller insektgift.

Vedlikeholde skjermen

- Hvis rester av håndkrem eller fuktighetskrem blir liggende på skjermen, kan det løse opp belegget på skjermen. Hvis det kommer noe på skjermen, må du tørke det av omgående.
- Kraftig tørking med kjøkkenpapir eller andre materialer kan ødelegge belegget.
- Hvis fingeravtrykk eller smårusk sitter fast på skjermen, anbefaler vi at du fjerner rusket forsiktig og så tørker skjermen ren med en myk klut.

Om trådløst LAN

Vi påtar oss intet ansvar for skade forårsaket av uautorisert adgang til, eller uautorisert bruk av, destinasjoner som er lastet ned til kameraet, som følge av tap eller tyveri.

Om kassering/overføring av kameraet

For å beskytte personlige data bør du gjøre følgende når du skal kassere kameraet eller overføre det til noen andre:

- Tilbakestill alle kamerainnstillinger ved å utføre [Tilbakestill innst.] (side 26).
- Slett alle registrerte personers ansikt fra [Ansiktregistrering] (side 24).

Spesifikasjoner

Kamera

[System]

Bildeenheter: 13,2 mm × 8,8 mm
(1,0 type) Exmor R CMOS sensor

Kameraets totale pikselantall:

Ca. 20,9 megapiksler

Kameraets effektive pikselantall:

Ca. 20,2 megapiksler

Objektiv: Carl Zeiss Vario-Sonnar T*

8,3× zoomobjektiv

f = 8,8 mm – 73,3 mm (24 mm –
200 mm (35 mm filmekvivalent))

F2,8

Når du tar opp film (16:9): 26 mm
– 212 mm^{*1}

Når du tar opp film (4:3): 31 mm –
259 mm^{*1}

^{*1} Når [SteadyShot] er stilt inn
på [Standard]

SteadyShot: Optisk

Eksponeringskontroll: Automatisk

eksponering, blenderprioritet,

lukkerprioritet, manuell

eksponering, scenevalg

Hvitbalanse: Automatisk, dagslys,

skygge, overskyet, strålende,

fluorescerende (varmt hvitt/kjølig

hvitt/dagslyshvitt/dagslys), blits,

fargetemperatur/fargefilter,

tilpasset

Filformat:

Stillbilder: JPEG-kompatibel

(DCF, Exif, MPF Baseline), RAW

(Sony ARW 2.3 format), DPOF-
kompatibel

Film (AVCHD-format):

Kompatibel med AVCHD-format
versjon 2.0

Video: MPEG-4 AVC/H.264

Lyd: Dolby Digital 2 kanaler,
utstyrt med Dolby Digital Stereo
Creator

• Produsert med lisens fra Dolby
Laboratories.

Film (MP4-format):

Video: MPEG-4 AVC/H.264

Lyd: MPEG-4 AAC-LC 2 kanaler

Opptaksmedier: "Memory Stick PRO
Duo", "Memory Stick Micro", SD-
kort, microSD-minnekort

Blits: Blitsområde (med Auto angitt for
ISO-følsomhet (anbefalt
eksponeringsindeks)):

Ca. 1,0 m til 10,2 m

[Inngangs- og utgangskontakter]

HDMI-kontakt: HDMI-mikrokontakt
Multiterminal*:

USB-kommunikasjon

USB-kommunikasjon: Hi-Speed USB
(USB 2.0)

Mikrofonkontakt: Ø 3,5 mm stereo-
minikontakt

Hodetelefonkontakt: Ø 3,5 mm stereo-
minikontakt

* Støtter enheter som er kompatible
med mikro-USB.

[Søker]

Type: Elektronisk søker

Totalt antall punkter:

1 440 000 punkter

Rammedekning: 100%

Forstørrelse: 0,70 × (35 mm-format
ekvivalent) med 50 mm objektiv
ved uendelig, -1 m^{-1} (dioptr)

Øyepunkt: Ca. 23 mm fra okularet,
21,5 mm fra okularrammen ved
 -1 m^{-1} (dioptr)

Diopterjustering:
-4,0 m⁻¹ til +3,0 m⁻¹ (diopter)

[Skjerm]

LCD-skjerm:
7,5 cm (3,0 type) TFT drive
Totalt antall punkter:
1 228 800 punkter

[Strøm, generelt]

Strøm: Oppladbar batteripakke NP-FW50, 7,2 V
Strømadapter AC-UB10/UB10B/UB10C/UB10D, 5 V
Strømförbruk:
Ca. 2,1 W (ved opptak med LCD-skjermen)
Ca. 2,7 W (ved opptak med søkeren)
Driftstemperatur: 0 °C til 40 °C
Oppbevaringstemperatur: -20 °C til +60 °C
Mål (CIPA-kompatibel):
129,0 mm × 88,1 mm × 102,2 mm (B/H/D)
Vekt (CIPA-kompatibel) (ca.):
813 g (inkludert NP-FW50 batteripakke, "Memory Stick PRO Duo")
Mikrofon: Stereo
Høytaler: Monolyd
Exif Print: Kompatibelt
PRINT Image Matching III:
Kompatibelt

[Trådløst LAN]

Standard som støttes:
IEEE 802.11 b/g/n
Frekvens: 2,4 GHz
Sikkerhetsprotokoller som støttes:
WEP/WPA-PSK/WPA2-PSK
Konfigurasjonsmetode: WPS (Wi-Fi Protected Setup) / manuell
Tilgangsmetode: Infrastrukturmodus
NFC: NFC Forum Type 3 Tag-kompatibel

Strømadapter AC-UB10/UB10B/UB10C/UB10D

Strømbehov: AC 100 V til 240 V, 50 Hz/60 Hz, 70 mA
Utgangsspenning: DC 5 V, 0,5 A
Driftstemperatur: 0 °C til 40 °C
Oppbevaringstemperatur: -20 °C til +60 °C
Mål (ca.):
50 mm × 22 mm × 54 mm (B/H/D)

Oppladbar batteripakke NP-FW50

Batteritype: Litium-ion-batteri
Maksimal spenning: 8,4 V likestrøm
Merkespenning: 7,2 V likestrøm
Maksimal ladespenning: DC 8,4 V
Maksimal ladestrøm: 1,02 A
Kapazität: Normalt 7,7 Wh (1 080 mAh)
Minimum 7,3 Wh (1 020 mAh)
Maksimalt mål (ca.):
31,8 mm × 18,5 mm × 45 mm (B/H/D)

Forbehold om endringer i design og spesifikasjoner uten nærmere varsel.

NO

Varemerker

- Følgende merker er varemerker for Sony Corporation.
Cyber-shot, "Cyber-shot", "Memory Stick XC-HG Duo", "Memory Stick PRO Duo", "Memory Stick PRO-HG Duo", "Memory Stick Duo", "Memory Stick Micro", "PlayMemories Home", "PlayMemories Home"-logo, "PlayMemories Online", "PlayMemories Online"-logo, "PlayMemories Mobile", "PlayMemories Mobile"-logo
- "AVCHD Progressive" og "AVCHD Progressive"-logoen er varemerker for Panasonic Corporation og Sony Corporation.
- Dolby og det doble D-symbolet er varemerker for Dolby Laboratories.
- Begrepene HDMI og HDMI High-Definition Multimedia Interface, samt HDMI-logoen er varemerker eller registrerte varemerker for HDMI Licensing LLC i USA og andre land.
- Windows er et registrert varemerke for Microsoft Corporation i USA og/eller andre land.
- Mac er et registrert varemerke for Apple Inc.
- iOS er et registrert varemerke eller et varemerke for Cisco Systems, Inc. og/eller dets datterselskaper i USA og visse andre land.
- iPhone og iPad er varemerker for Apple Inc., og er registrert i USA og andre land.
- SDXC-logoen er et varemerke for SD-3C, LLC.
- Android, Google Play er varemerker for Google Inc.

- Wi-Fi, Wi-Fi-logoen og Wi-Fi PROTECTED SET-UP er registrerte varemerker for Wi-Fi Alliance.
- N-merket er et varemerke eller et registrert varemerke for NFC Forum, Inc. i USA og i andre land.
- DLNA og DLNA CERTIFIED er registrerte varemerker for Digital Living Network Alliance.
- Facebook og "f"-logoen er varemerker eller registrerte varemerker for Facebook, Inc.
- YouTube og YouTube-logoen er varemerker eller registrerte varemerker for Google Inc.
- Eye-Fi er varemerke for Eye-Fi, Inc.
- I tillegg er system- og produktnavn som brukes i denne håndboken, som regel varemerker eller registrerte varemerker for sine respektive utviklere eller produsenter. Merken TM eller ® brukes imidlertid ikke i alle tilfeller i denne håndboken.

Ytterligere informasjon om dette produktet og svar på vanlige spørsmål finner du på kundeservice-sidene våre på Internett (Customer Support Website).

<http://www.sony.net/>

NO

Lær mere om kameraet ("Hjælp Vejledning")



"Hjælp Vejledning" er en online vejledning. Se i vejledningen angående detaljerede forklaringer om kameraets mange funktioner.

- ① Besøg Sonys supportside.
<http://www.sony.net/SonyInfo/Support/>
- ② Vælg dit land eller region.
- ③ Søg efter modelnavnet på dit kamera på supportsiden.
 - Se modelnavnet i bunden af dit kamera.

Visning af vejledningen

Dette kamera er udstyret med en indbygget instruktionsvejledning.

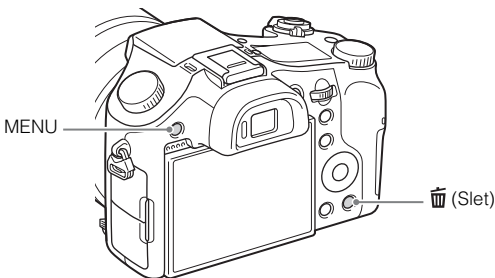

Vejledning i kamera

Kameraet viser forklaringer på MENU-punkter og indstillingsværdierne.

- ① Tryk på MENU-knappen eller Fn (Funktion)-knappen.
- ② Vælg det ønskede punkt og tryk derefter på  (Slet)-knappen.

ADVARSEL

Apparatet må ikke udsættes for regn eller fugt af hensyn til risiko for brand eller elektrisk stød.

VIGTIGE SIKKERHEDSINSTRUKTIONER

-GEM DISSE INSTRUKTIONER

FARE

LÆS OMHYGGELIGT DISSE INSTRUKTIONER FOR AT REDUCERE RISIKOEN FOR BRAND ELLER ELEKTRISK STØD

FORSIGTIG

Batteri

Hvis batteriet håndteres forkert, kan det eksplodere og foårsage brand eller endog kemiske forbrændinger. Bemærk følgende advarsler.

- Skil ikke enheden ad.
- Knus ikke batteriet, og udsæt det ikke for stød eller belastning såsom at hamre på det, tabe det eller træde på det.
- Kortslut det ikke, og lad ikke metalgenstande komme i kontakt med batteriterminalerne.
- Udsæt det ikke for høje temperaturer over 60 °C, f.eks. direkte sollys eller i en bil, der er parkeret i solen.
- Brænd ikke batteriet, og udsæt det ikke for ild.
- Undgå at håndtere beskadigede eller lækkende Lithium-Ion-batterier.
- Sørg at oplade batteriet ved hjælp af en ægte Sony batterioplader eller en enhed, som kan oplade batteriet.
- Opbevar batteriet uden for små børns rækkevidde.
- Hold batteriet tørt.
- Udskift kun batteriet med et batteri af samme type eller en tilsvarende type, som anbefales af Sony.
- Bortskaf brugte batterier omgående som beskrevet i vejledningen.

Lysnetadapter

Brug en stikkontakt i nærheden når du bruger lysnetadapteren. Afbryd straks lysnetadapteren fra stikkontakten, hvis der opstår funktionsfejl under brug af apparatet.

DK

Til kunder i Europa

| Bemærkning til kunder i lande, hvor EU-direktiverne gælder

Producent: Sony Corporation, 1-7-1 Konan Minato-ku Tokyo, 108-0075 Japan

Overensstemmelse med EU lovgivning: Sony Deutschland GmbH, Hedelfinger Strasse 61, 70327 Stuttgart, Tyskland



Undertegnede Sony Corporation erklærer herved, at følgende udstyr WW808143 Digitalt stillbilledkamera overholder de væsentlige krav og øvrige relevante krav i direktiv 1999/5/EF. For yderligere information gå ind på følgende hjemmeside:

<http://www.compliance.sony.de/>

| Bemærk!

Genstart programmet, eller afbryd forbindelsen, og tilslut kommunikationskablet igen (USB osv.), hvis statisk elektricitet eller elektromagnetisk interferens bevirker, at dataoverførslen afbrydes midtvejs (fejl).

Dette produkt er blevet testet og fundet i overensstemmelse med de grænser, som er afstukket i EMC-regulativet for anvendelse af kabler, som er kortere end 3 meter.

De elektromagnetiske felter ved de specifikke frekvenser kan påvirke apparatets lyd og billede.

| Håndtering af udtjente elektriske og elektroniske produkter (Gælder for den Europæiske Union og andre europæiske lande med separate indsamlingssystemer)



Dette symbol på produktet eller emballagen angiver, at produktet ikke må behandles som husholdningsaffald. Det skal i stedet indleveres på en genbrugsplads specielt indrettet til modtagelse og oparbejdning af elektriske og elektroniske produkter. Ved at sikre at produktet bortskaffes korrekt, forebygges de eventuelle negative miljø- og sundhedsskadelige påvirkninger, som en ukorrekt affaldshåndtering af produktet kan forårsage. Genindvinding af materialer vil medvirke til at bevare naturens ressourcer. Yderligere information om genindvindingen af dette produkt

kan fås hos kommunen, det lokale renovationselskab eller butikken, hvor produktet blev købt.

I Fjernelse af udtjente batterier (gælder for den Europæiske Union og andre europæiske lande med separate indsamlingssystemer)



Dette symbol på batteriet eller emballagen betyder, at batteriet leveret med dette produkt ikke må bortskaffes som husholdningsaffald.

På visse batterier kan dette symbol anvendes i kombination med et kemisk symbol. Det kemiske symbol for kviksølv (Hg) eller bly (Pb) er anført hvis batteriet indeholder mere end 0,0005% kviksølv eller 0,004% bly.

Ved at sikre at sådanne batterier bortskaffes korrekt, tilsikres det, at de mulige negative konsekvenser for sundhed og miljø, som kunne opstå ved en forkert affaldshåndtering af batteriet, forebygges. Materiale genindvindingen bidrager ligeledes til at beskytte naturens ressourcer.

Hvis et produkt kræver vedvarende elektricitetsforsyning af hensyn til sikkerheden samt ydeevnen eller data integritet, må batteriet kun fjernes af dertil uddannet personale.

For at sikre en korrekt håndtering af batteriet bør det udtjente produkt kun afleveres på dertil indrettede indsamlingspladser beregnet til affaldshåndtering af elektriske og elektroniske produkter.

Med hensyn til øvrige batterier, se venligst afsnittet der omhandler sikker fjernelse af batterier. Batteriet skal derefter afleveres på et indsamlingsted beregnet til affaldshåndtering og genindvinding af batterier.

Yderlige information om genindvinding af dette produkt eller batteri kan fås ved at kontakte den kommunale genbrugsstation eller den butik, hvor produktet blev købt.

Kontrol af de medfølgende dele

Tallet i parentes angiver antallet.



- Kamera (1)
- Genopladeligt batteri NP-FW50 (1)
- Mikro-USB-kabel (1)
- AC-UB10/UB10B/UB10C/UB10D-lysnetadapter (1)
- Netledning (medfølger ikke i USA og Canada) (1)
- Skulderrem (1)
- Objektivdæksel (1)
- Modlysblande (1)
- Dæksel til sko (1) (Monteret på kameraet)
- Øjestykkedæksel (1) (Monteret på kameraet)
- Betjeningsvejledning (denne vejledning) (1)

DK

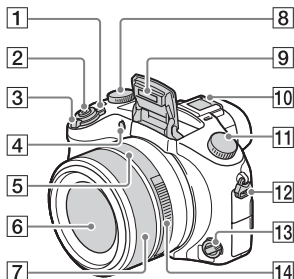
Identifikation af kameraets dele



- 1 ON/OFF (Strøm)-kontakt
- 2 Udløserknop
- 3 Ved optagelse: W/T (zoom)-knop
Ved visning:  (Indeks)-knop/
Afspilningszoomknop
- 4 Selvudløserlampe/AF-lampe
- 5 Blændeindeks
- 6 Objektiv
- 7 Manuel ring
 - Du kan zoome vha. den manuelle ring i Autofokus-tilstand. Du kan justere fokus med den manuelle ring i Manuel fokus-tilstand eller Direkte manuel fokus-tilstand.
- 8 Eksponeringskompensationsvælger
- 9 Blitz
- 10 Multiinterface-tilbehørsko*

- 11 Tilstandsknap
AUTO (Autotilstand)/
P (Auto programmeret)/
A (Blændeprioritet)/
S (Lukkerhast.prior.)/
M (Manuel eksp.)/
1/2 (Hukom.genkald.)/
 (Film)/ (Panorering)/
SCN (Valg af motiv)
- 12 Krog til skulderrem
- 13 Fokustilstandsvælger
- 14 Blændering

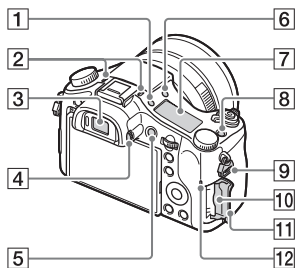

- 1  (Knap til belysning af displaypanel)
- 2 Mikrofon
- 3 Søger
- 4 Dioptri-justeringsknop
- 5 MOVIE (Film)-knop
- 6  (Blitz pop-op)-knop
- 7 Displaypanel
- 8 C (Brugertilpasset)-knop
- 9 Krog til skulderrem
- 10 Hukommelseskort-åbning

11 Hukommelseskortdæksel

12 Aktivitetslampe

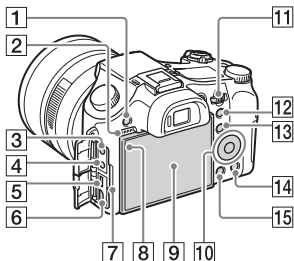

1 MENU-knap

2 Højtaler

3 (Mikrofon)-stik

- Når der tilsluttes en ekstern mikrofon, skifter kameraet fra den interne mikrofon til den eksterne mikrofon. Hvis den eksterne mikrofon er en type, der strømforsynes via stikket, strømforsynes mikrofonen af kameraet.

4 (Hovedtelefoner)-stik

5 Multiterminal

- Understøtter Mikro-USB-kompatibel enhed.

6 HDMI-mikrostik

7 Opladelampe

8 Lyssensor

9 LCD-skærm

10 Kontrolhjul

11 Kontrolvælger

12 Ved optagelse: AEL (AE-lås)-knap

Ved visning:

⊕ (Afspilningszoom)-knap

13 Ved optagelse: Fn (Funktion)-knap

Ved visning: (Send til smartphone)-knap

14 (Slet/Vejledning i kamera)-knap

15 (Afspil)-knap

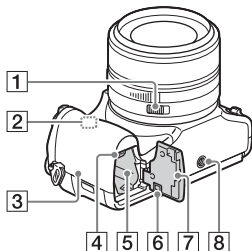

1 Blændeklikkontakt

- Sæt blændeklikkontakten til OFF, når du optager film. Hvis du ændrer blændeværdien under optagelse af en film, og blændeklikkontakten er indstillet til ON, vil lyden af blænderingen blive optaget.

2 Wi-Fi-sensor (indbygget)

3 (N-mærke)

- Berør mærket når du tilslutter kameraet til en smartphone, der er udstyret med NFC-funktionen.
- NFC (Near Field Communication) er en international standard for trådløs kommunikationsteknologi over kort afstand.

4 Udløsergreb til batteri

5 Åbning til batteriindsættelse

DK

- 6** Tilslutningspladens dæksel
Brug dette, når du anvender en AC-PW20-lysnætdapter (sælges separat). Sæt tilslutningspladen ind i batterirummet og før derefter ledningen gennem tilslutningspladens dæksel som vist nedenfor.

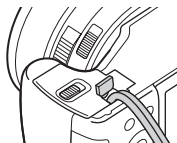

- Sørg for at ledningen ikke klemmes, når du lukker dækslet

7 Batteridæksel

8 Stativgevindhul

- Anvend et stativ med en skrue, der er mindre end 5,5 mm lang. Ellers kan du ikke fastgøre kameraet ordentligt, og der kan opstå skade på kameraet.

* For detaljer om kompatibelt tilbehør til multiinterface-tilbehørsskoen skal du besøge Sony-websiden, eller konsultere din Sony-forhandler eller det lokale autoriserede Sony-serviceværksted. Du kan også anvende tilbehør, som er kompatibelt med tilbehørsskoen. Der garanteres ikke for betjening med tilbehør fra andre producenter.

ni Multi
Interface Shoe

Accessory Shoe

Indsætning af batteriet

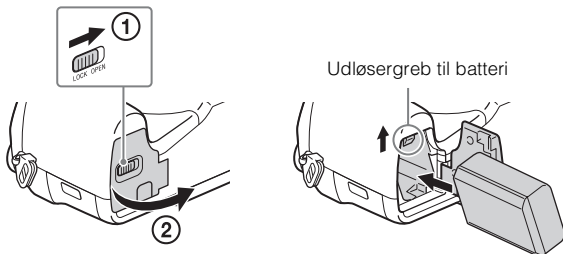

1 Åbn dækslet.

2 Indsæt batteriet.

- Mens du trykker på udløsergrebet til batteriet, skal du indsætte batteriet som vist på illustrationen. Sørg for at udløsergrebet til batteriet låser efter indsætningen.
- Det kan beskadige kameraet, hvis dækslet lukkes, uden at batteriet er sat korrekt i.

Opladning af batteriet

For kunder i USA og Canada

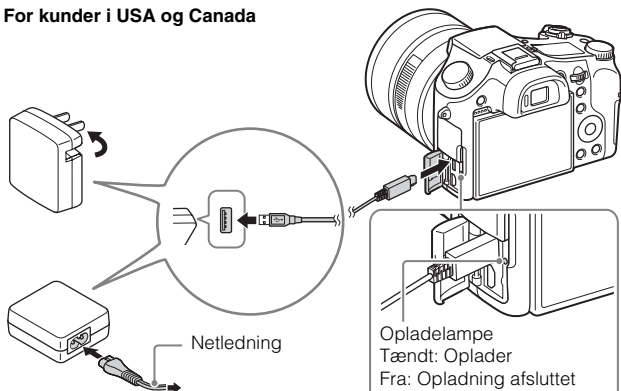

For kunder i andre lande/regioner
end USA og Canada

Opladelampe
Tændt: Oplader
Fra: Opladning afsluttet
Blink:

Opladefejl eller opladning
midlertidigt på pause
pga. at kameraet ikke er
inden for det rigtige
temperaturområde

1 Tilslut kameraet til lysnetadapteren (medfølger) vha. mikro-USB-kablet (medfølger).

2 Tilslut lysnetadapteren til stikkontakten.

Opladelampen lyser orange, og opladningen begynder.

- Sluk for kameraet under opladning af batteriet.
- Du kan foretage opladning af batteriet, selvom det er delvist opladt.
- Når opladelampen blinker, og opladningen ikke er færdig, skal du fjerne og genindsætte batteriet.

Bemærkninger

- Hvis opladelampen på kameraet blinker, når lysnetadapteren er tilsluttet til stikkontakten, angiver dette, at opladningen er midlertidigt afbrudt, da temperaturen er uden for det anbefalede område. Når temperaturen igen kommer inden for det passende temperaturområde, begynder opladningen igen. Det anbefales at oplade batteriet i en omgivelsestemperatur på mellem 10 °C og 30 °C.
- Batteriet oplades muligvis ikke ordentligt, hvis batteriets terminaldel er beskidt. I dette tilfælde skal du forsigtigt tørre eventuelt støv af med en blød klud eller en vatpind for at rengøre batteriets terminaldel.
- Tilslut lysnetadapteren (medfølger) til den nærmeste stikkontakt. Hvis der opstår funktionsfejl under brug af lysnetadapteren, skal du straks tage stikket ud af stikkontakten for at afbryde forbindelsen til strømkilden.
- Når opladningen er afsluttet, skal lysnetadapteren afbrydes fra stikkontakten.
- Sørg for kun at bruge originale batterier, mikro-USB-kabel (medfølger) og lysnetadapter (medfølger) fra Sony.
- Der forsynes ikke strøm under optagelse/afspilning, hvis kameraet er tilsluttet en stikkontakt med den medfølgende lysnetadapter. For at strømforsyne kameraet under optagelse/afspilning skal du anvende lysnetadapteren AC-PW20 (sælges separat).

■ Opladningstid (fuld opladning)

Opladningstiden er ca. 310 min. ved brug af lysnetadapteren (medfølger).

Bemærkninger

- Opladningstiden ovenfor gælder for opladning af et fuldt afladet batteri ved en temperatur på 25 °C. Opladningen kan tage længere tid afhængigt af brugsforholdene og omstændighederne.

DK

■ Opladning via tilslutning til en computer

Batteriet kan oplades ved at tilslutte kameraet til en computer vha. et mikro-USB-kabel.

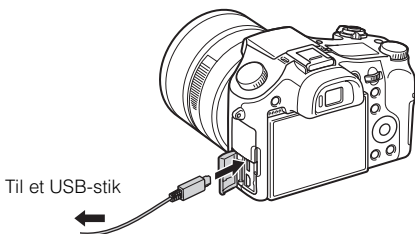

Bemærkninger

- Bemærk følgende punkter vedrørende opladning via en computer:
 - Hvis kameraet er tilsluttet til en bærbar computer, som ikke er tilsluttet til en strømkilde, aftager batteriniveauet på den bærbare computer. Oplad ikke i længere tid ad gangen.
 - Du skal ikke tænde/slukke eller genstarte computeren, eller starte computeren fra dvaletilstand, når der er oprettet en USB-forbindelse mellem computeren og kameraet. Dette kan forårsage funktionsfejl i kameraet. Inden du tænder/slukker eller genstarter computeren, eller starter den fra dvaletilstand, skal kameraet afbrydes fra computeren.
 - Der gives ingen garanti for opladning med en specialbygget eller modificeret computer.

Batteriets levetid og antallet af billeder der kan optages og afspilles

		Batteriets levetid	Antal billeder
Optagelse (stillbilleder)	LCD-skærm	Ca. 210 min.	Ca. 420 billeder
	Søger	Ca. 170 min.	Ca. 340 billeder
Typisk filmoptagelse	LCD-skærm	Ca. 70 min.	—
	Søger	Ca. 70 min.	—
Kontinuerlig filmoptagelse	LCD-skærm	Ca. 145 min.	—
	Søger	Ca. 145 min.	—
Visning (stillbilleder)		Ca. 315 min.	Ca. 6300 billeder

Bemærkninger

- Antallet af billeder ovenfor gælder, når batteriet er fuldt opladt. Antallet af billeder aftager muligvis afhængigt af brugsforholdene.
- Det antal billeder, som kan optages, gælder for optagelse under følgende forhold:
 - Brug af Sony "Memory Stick PRO Duo" (Mark2) (sælges separat)
 - Batteriet anvendes ved en omgivende temperatur på 25 °C.
 - [Visningskvalitet] er indstillet til [Standard]
- Antallet under "Optagelse (stillbilleder)" er baseret på CIPA-standarden og gælder for optagelse under følgende forhold:
(CIPA: Camera & Imaging Products Association)
 - DISP er indstillet til [Vis alle oplysn.].
 - Optagelse hvert 30. sekund.
 - Zoom skifter mellem fuld W og T.
 - Blitzen udløses én gang hver anden gang.
 - Strømmen tænder og slukker én gang hver tiende gang.
- Antallet af minutter til filmoptagelse er baseret på CIPA-standarden og gælder for optagelse under følgende forhold:
 - [Optageindstilling]: 60i 17M(FH)/50i 17M(FH)
 - Typisk filmoptagelse: Batterilevetid baseret på gentaget start/stop af optagelse, zoomning, tænding/slukning osv.
 - Kontinuerlig filmoptagelse: Batterilevetid baseret på uafbrudt optagelse, indtil grænsen (29 minutter) er nået, og derefter efterfulgt af tryk på MOVIE-knappen igen. Andre funktioner, som f.eks. zoomning, betjenes ikke.

DK

Indsættelse af et hukommelseskort (sælges separat)

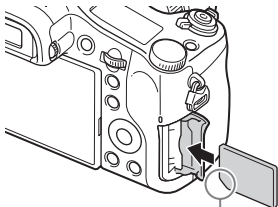
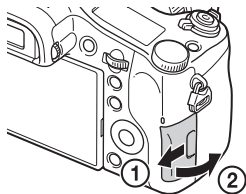

Sørg for at det afskårne hjørne vender rigtig.

1 Åbn dækslet.

2 Indsæt hukommelseskortet (sælges separat).

- Indsæt hukommelseskortet med det afskårne hjørne vendt som vist på illustrationen, indtil det klikker på plads.

3 Luk dækslet.

■ Anvendelige hukommelseskort

	Hukommelseskort	Til stillbilleder	Til film
A	Memory Stick XC-HG Duo	✓	✓
	Memory Stick PRO Duo	✓	✓ (kun Mark2)
	Memory Stick PRO-HG Duo	✓	✓
B	Memory Stick Micro (M2)	✓	✓ (kun Mark2)
C	SD-hukommelseskort	✓	✓ (klasse 4 eller hurtigere)
	SDHC-hukommelseskort	✓	✓ (klasse 4 eller hurtigere)
	SDXC-hukommelseskort	✓	✓ (klasse 4 eller hurtigere)
D	microSD-hukommelseskort	✓	✓ (klasse 4 eller hurtigere)
	microSDHC-hukommelseskort	✓	✓ (klasse 4 eller hurtigere)
	microSDXC-hukommelseskort	✓	✓ (klasse 4 eller hurtigere)

- I denne vejledning omtales produkterne i tabellen ovenfor under ét som følgende:
 - A:** "Memory Stick PRO Duo"
 - B:** "Memory Stick Micro"
 - C:** SD-kort
 - D:** microSD-hukommelseskort

Bemærkninger

- Når du anvender "Memory Stick Micro"- eller microSD-hukommelseskort med dette kamera, skal du sørge for at bruge dem med den passende adapter.

■ Sådan tages hukommelseskortet/batteriet ud

Hukommelseskort: Tryk én gang ind på hukommelseskortet for at få det skubbet ud.

Batteri: Skub udløsergrebet til batteri. Pas på ikke at tabe batteriet.

Bemærkninger

- Fjern aldrig hukommelseskortet/batteriet, når aktivitetslampen (side 6) er tændt. Dette kan muligvis beskadige dataene i hukommelseskortet.

Indstilling af uret

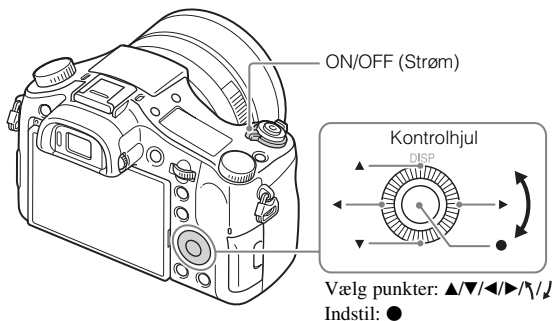

- 1** Indstil ON/OFF (Strøm)-kontakten til ON.
Indstillingen for dato og klokkeslæt vises, når du tænder for kameraet første gang.
 - Det kan tage tid, før kameraet tændes og betjening er mulig.
- 2** Kontroller, at der er valgt [Angiv] på skærmen, og tryk derefter på ● på kontrolhjulet.
- 3** Vælg et ønsket geografisk sted ved at følge instruktionerne på skærmen og tryk derefter på ●.
- 4** Indstil [Sommertid], [Dato/tid] og [Datoformat], og tryk derefter på ●.
 - Ved indstilling af [Dato/tid] er midnat 12:00 AM og middag er 12:00 PM.
- 5** Kontroller, at der er valgt [Angiv], og tryk derefter på ●.

Optagelse af stillbilleder/film

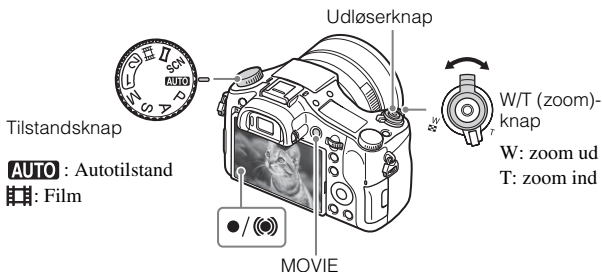

Optagelse af stillbilleder

- 1 Tryk udløserknappen halvvejs ned for at fokusere.
Når billedet er fokuseret, lyder der et bip, og ●- eller -indikatoren lyser.
- 2 Tryk udløserknappen helt ned for at optage et billede.

Optagelse af film

- 1 Tryk på MOVIE (Film)-knappen for at starte optagelsen.
 - Brug W/T (zoom)-knappen til at ændre zoomskalaen.
- 2 Tryk på MOVIE-knappen igen for at stoppe optagelsen.

Bemærkninger

- Træk ikke blitzen op manuelt. Det kan forårsage en funktionsfejl.
- Ved anvendelse af zoomfunktionen under optagelse af en film optages lyden af betjeningen af kameraet med. Lyden af betjeningen af MOVIE-knappen kan muligvis også blive optaget med, når filmoptagelsen afsluttes.
- Det er muligt at foretage kontinuerlig filmoptagelse i ca. 29 minutter ad gangen med kameraets standardindstillinger, og når omgivelsestemperaturen er ca. 25°C. Når filmoptagelsen er afsluttet, kan du begynde at optage igen ved at trykke på MOVIE-knappen igen. Optagelsen stopper muligvis for at beskytte kameraet afhængigt af den omgivende temperatur.

Visning af billeder

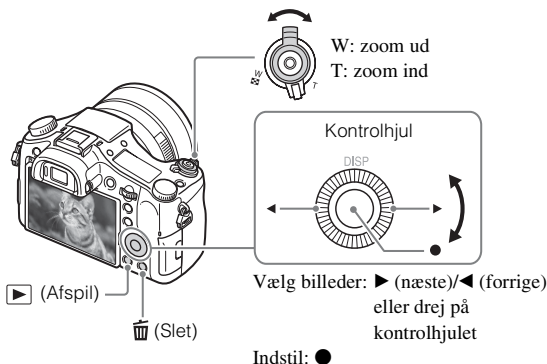

1 Tryk på ▶ (Afspil)-knappen.

Valg af næste/forrige billede

Vælg et billede ved at trykke på ▶ (næste)/◀ (forrige) på kontrolhjulet eller ved at dreje på kontrolhjulet. Tryk på ● midt på kontrolhjulet for at se film.

Sletning af et billede

- 1 Tryk på 🗑️ (Slet)-knappen.
- 2 Vælg [Slet] med ▲ på kontrolhjulet og tryk derefter på ●.

Vend tilbage til optagelse af billeder

Tryk udløserknappen halvvejs ned.

Introduktion af andre funktioner

Andre funktioner kan betjenes med kontrolhjulet, MENU-knappen osv.

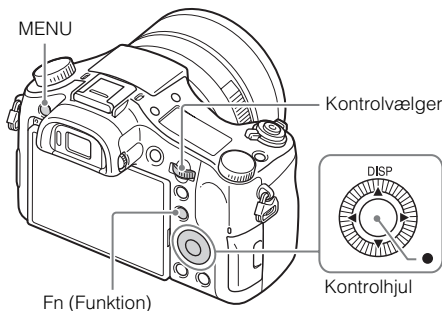

■ Kontrolhjul

DISP (Vis indhold): Giver dig mulighed for at ændre skærmvisningen.

● (Øje-AF): Fokuserer på øjnene af en person, mens du trykker på knappen.

Optag billeder ved at trykke på udløserknappen, mens der trykkes på ●.

■ Fn (Funktion)-knap

Giver dig mulighed for at registrere 12 funktioner og genkalde disse funktioner under optagelse.

- ① Tryk på Fn (Funktion)-knappen.
- ② Vælg den ønskede funktion ved at trykke på ▲/▼/◀/▶ på kontrolhjulet.
- ③ Vælg indstillingsværdien ved at dreje på kontrolhjulet.







■ Kontrolvælger









Du kan øjeblikkeligt skifte til den passende indstilling for hver optagetilstand ved blot at dreje på kontrolvælgeren.

DK

■ Menupunkter

📷 (Kameraindst.)

 Billedformat	Vælger størrelsen på stillbilleder.
 Format	Vælger bredde-højde-forholdet for stillbilleder.
 Kvalitet	Indstiller billedkvaliteten for stillbilleder.
Panorering: Str.	Vælger størrelsen på panoramabilleder.
Panorering: Retning	Indstiller optageretningen for panoramabilleder.
 Filformat	Vælger filformatet for film.
 Optageindstilling	Vælger størrelsen på det optagede filmbillede.
Fremf.metode	Indstiller drevtilstanden som f.eks. til kontinuerlig optagelse.
Blitztilstand	Indstiller blitzindstillingerne.
Blitzkompens.	Justerer intensiteten af blitzudladningen.
Røddøjereduktion	Reducerer problemet med røde øjne ved brug af blitz.
Fokusområde	Vælger fokusområdet.
 AF-lampe	Indstiller AF-lampen, der giver lys til en mørk scene for hjælp til fokusering.
ISO	Justerer lysfølsomheden.
ND-filter	Indstiller den funktion, som reducerer mængden af lys. Du kan indstille til en langsommere lukkerhastighed, reducere blændeværdien osv.
Lysmålermetode	Vælger den målemetode, som indstiller, hvilken del af motivet der skal måles på for at bestemme eksponeringen.
Hvidbalance	Justerer farvetoner på et billede.
DRO/Auto HDR	Kompenserer automatisk for lysstyrke og kontrast.
Kreativ indst.	Vælger den ønskede billedhandling.
Billedeffekt	Vælger det ønskede effektfilter for at opnå et mere imponerende og kunstnerisk udtryk.
Zoomfokus	Forstørrer billedet inden optagelse, så du kan kontrollere fokuseringen i detaljer.

 Lang eksp.SR	Indstiller støjreduktionsbehandling for optagelser med en lukkerhastighed på 1/3 sekund eller længere.
 Høj ISO SR	Indstiller støjreduktionsbehandling for optagelser med høj følsomhed.
AF-låsning	Indstiller funktionen til at spore motiv og fortsætte fokusering.
Smil-/Ansigtsgereg.	Vælges for at registrere ansigter og justere forskellige indstillinger automatisk. Indstiller til automatisk udløsning af lukkeren, når der registreres et smil.
 Blød hud-effekt	Indstiller Blød hud-effekten og effektiveauet.
 Auto. indramning	Analysere scenen ved optagelse af ansigter, nærbilleder eller motiver sporet med funktionen AF-låsning, og beskærer og gemmer automatisk en ekstra kopi af billedet med en mere imponerende komposition.
Autotilstand	Du kan vælge at optage med enten Intelligent auto eller Bedste auto.
Valg af motiv	Vælger forudindstillede indstillinger, der matcher forskellige motivforhold.
Film	Vælger eksponeringstilstanden, så den passer til dit motiv eller effekt.
 SteadyShot	Indstiller SteadyShot til optagelse af stillbilleder. Reducerer slør fra kamerarystelser, når du optager, mens du holder kameraet.
 SteadyShot	Indstiller SteadyShot til optagelse af film.
 Farverum	Ændrer området for farver, som kan gengives.
 Auto langsom luk.	Indstiller funktionen, som automatisk justerer lukkerhastigheden i henhold til omgivelsernes lysstyrke.
Lydoptagelse	Indstiller om der skal optages lyd, når der optages en film.
Lydoptagelsesniveau	Justerer optageniveauet for lyd under filmoptagelse.
Timing af lydudgang	Indstiller timingen af lydudgangen under filmoptagelse.
Reduktion af vindstøj	Reducerer vindstøj under filmoptagelse.

Hukommelse	Registrerer de ønskede tilstande eller kameraindstillinger.
------------	---

(Brugerdef. indstillinger)

Zebra	Viser striber for at justere lysstyrken.
 MF-hjælp	Viser et forstørret billede ved manuel fokusering.
Fokuserstørrelsestid	Indstiller længden af den tid, hvor billedet vil blive vist i en forstørret form.
Gitterlinje	Indstiller en gitterlinjevísning for at muliggøre justering til konturerne af en struktur.
Lydniveauvisning	Indstiller, om lydniveauet skal vises på skærmen eller ej.
Autovísning	Indstiller automatisk visning til at vise det optagede billede efter optagelse.
DISP-knap	Indstiller de skærmvísningstilstande, som kan vælges med tryk på DISP på kontrolhjulet.
Maksimumniveau	Forstærker omridset på fokuserede afstande med en særlig farve, når der fokuseres manuelt.
Maksimumfarve	Indstiller den farve, som anvendes til maksimumsfunktionen.
Vejled. ekspon.indst.	Indstiller den vejledning som vises, når der skiftes eksponeringsindstillinger på optageskærmen.
Live View-visning	Indstiller om indstillinger som f.eks. eksponeringskompensation skal afspejles på skærmvísningen eller ej.
 Præ-AF	Indstiller om der skal udføres automatisk fokusering, inden udløserknappen trykkes halvt ned, eller ej.
Zoomindstilling	Indstiller om der skal anvendes Klar billedzoom og Digital zoom under zoomning.
FINDER/MONITOR	Indstiller metoden for skift mellem søgeren og skærmen.
 AEL med udløser	Indstiller om der skal udføres AEL, når udløserknappen trykkes halvt ned.
Eksp.komp.indst	Indstiller om værdien af eksponeringskompensation skal afspejles i forhold til blitzkompensation.

Bracket.rækkefølge.	Indstiller optagerækkefølgen for eksponeringsbracket og hvidbalancebracket.
Ansigtsregistrering	Registrerer eller ændrer den person, som skal prioriteres under fokuseringen.
 Skriv dato	Indstiller om der skal optages en optagedato med på stillbilledet.
Funktionsmenuindst.	Brugerdefinerer de funktioner som vises, når der trykkes på Fn (Funktion)-knappen.
Specialtastsindstil.	Tildeler ønsket funktion til knap og vælger.
Zoomfunk. på ring	Indstiller zoomfunktionen for den manuelle ring. Når du vælger [Trin], kan du flytte en zoomposition til et fast trin på brændvidden.
MOVIE-knap	Indstiller om MOVIE-knappen altid skal aktiveres.
Vælger/hjul låst	Indstiller om hvorvidt kontrolvælgeren og kontrollhjulet skal deaktiveres midlertidigt ved brug af Fn-knappen under optagelse. Du kan deaktivere/aktivere kontrolvælgeren og kontrollhjulet ved at trykke og holde ned på Fn-knappen.

(Trådløs)

Send til smartphone	Overfører billeder til visning på en smartphone.
Send til computer	Sikkerhedskopierer billeder ved at overføre dem til en computer, som er tilsluttet til et netværk.
Vis på tv	Du kan vise billeder på et tv med netværksforbindelse.
Kont. m, smartphone	Optager stillbilleder vha. fjernstyring af kameraet med en smartphone.
Flytilstand	Du kan indstille denne enhed til ikke at udføre trådløse kommunikationer.
WPS-tryk	Du kan nemt registrere adgangspunktet til kameraet ved at trykke på WPS-knappen.
Adgangspunktindst.	Du kan registrere dit adgangspunkt manuelt.
Rediger enhedsnavn	Du kan ændre enhedsnavnet under Wi-Fi Direct osv.
Vis MAC-adresse	Viser kameraets MAC-adresse.

DK

Nulstil SSID/kode	Nulstiller SSID'et og adgangskoden for smartphoneforbindelsen.
Nulstil netværksinds.	Nulstiller alle netværksindstillinger.

(Afspil)

Slet	Sletter et billede.
Visningstilstand	Indstiller den måde billeder grupperes på ved afspilning.
Billedindeks	Viser flere billeder på samme tid.
Visningsrotation	Indstiller afspilningsretningen for det optagede billede.
Diasshow	Viser et diasshow.
Roter	Roterer billedet.
 Forstør	Forstørrede de afspillede billeder.
4K-stillbilledafspil.	Udsender stillbilleder i 4K-opløsning til et HDMI-tilsluttet tv, som understøtter 4K.
Beskyt	Beskytter billederne.
Angiv udskrivning	Tilføjer et udskriftsbestillingsmærke til et stillbillede.

(Opsætning)

Skærmlysstyrke	Indstiller lysstyrken på skærmen.
Søgerlysstyrke	Indstiller lysstyrken for den elektroniske søger, når du anvender en elektronisk søger.
Farvetemp. i søger	Indstiller farvetemperaturen for søgeren.
Indst. for lydstyrke	Indstiller lydstyrken for filmafspilning.
Lydsignaler	Indstiller kameraets funktionslyd.
Overførselsindst.	Indstiller kameraets overførselsfunktion ved brug af et Eye-Fi-kort.
Felt-menu	Indstiller hvorvidt felt-menuen skal vises, hver gang du trykker på MENU-knappen.
Guide tilstandsvælg.	Slår funktionsvælgervejledningen (forklaring på hver enkelt optagetilstand) til eller fra.

Bekræft slet	Indstiller om Slet eller Annuller er valgt på forhånd på skærmen for bekræftelse af sletning.
Visningskvalitet	Indstiller visningskvaliteten.
Starttid strømbesp.	Indstiller tidslængden, indtil kameraet automatisk slukker.
PAL/NTSC-vælger (kun for 1080 50i-kompatible modeller)	Ved at ændre enhedens tv-format er det muligt at optage i et andet filmformat.
Demotilstand	Indstiller demonstrationsafspilning af en film til tændt eller slukket.
HDMI-opløsning	Indstiller opløsningen for når kameraet er tilsluttet til et HDMI-tv.
KONTROL TIL HDMI	Betjener kameraet via et tv, der understøtter "BRAVIA" Sync.
HDMI-info.visn.	Indstiller hvorvidt der skal vises information på tv'et eller ej under tilslutning til et HDMI-kompatibelt tv.
USB-tilslutning	Indstiller USB-forbindelsesmetoden.
USB-LUN-indstilling	Forbedrer kompatibiliteten ved at begrænse USB-tilslutningens funktioner.
 Sprog	Indstiller sproget.
Indst.dato/tid	Indstiller dato, tid og sommertid.
Indstilling af sted	Indstiller anvendelsesstedet.
Formater	Formaterer hukommelseskortet.
Filnummer	Indstiller den metode der anvendes til tildeling af filnumre til stillbilleder og film.
Vælg REC-mappe	Ændrer den mappe, som er valgt til lagring af billeder.
Ny mappe	Opretter en ny mappe til lagring af stillbilleder og film (MP4).
Mappenavn	Indstiller mappeformatet for stillbilleder.
Gendan billed-db.	Gendanner billeddatabasefilen og muliggør optagelse og afspilning.
Vis plads på medie	Viser den resterende optagetid for film og det antal stillbilleder der kan optages på hukommelseskortet.

Version	Viser kameraets softwareversion.
Nulstil indstilling	Stiller indstillinger tilbage til deres standarder.

Funktioner i "PlayMemories Home"

Softwaren "PlayMemories Home" gør det muligt for dig at importere stillbilleder og film til din computer og anvende dem. "PlayMemories Home" er nødvendig for at kunne importere AVCHD-film til din computer.



Import af billeder fra dit kamera



Afspilning af importerede billeder



De følgende funktioner er også til rådighed på Windows.



Visning af billeder på kalender



Oprettelse af filmdiske



Overførsel af billeder til netværkstjenester

Deling af billeder på "PlayMemories Online"



Installation af "PlayMemories Home"

Du kan installere "PlayMemories Home" fra den følgende URL:
www.sony.net/pm/

DK

Bemærkninger

- Der kræves en internetforbindelse for at installere "PlayMemories Home".
- Der kræves en internetforbindelse for at kunne anvende "PlayMemories Online" eller andre netværkstjenester. "PlayMemories Online" eller andre netværkstjenester er muligvis ikke til rådighed i visse lande eller regioner.
- Se den følgende URL angående software til Mac.
<http://www.sony.co.jp/imsoft/Mac/>
- Hvis softwaren "PMB (Picture Motion Browser)", som følger med modeller fra før 2011, allerede er blevet installeret på din computer, vil den blive overskrevet af "PlayMemories Home", som installeres. Brug "PlayMemories Home", softwaren som efterfølger "PMB".

■ Installation af "PlayMemories Home" på en computer

1 Brug internetbrowseren på din computer til at besøge den følgende URL, og klik derefter på [Install] → [Run].
www.sony.net/pm/

2 Følg instruktionerne på skærmen for at fuldføre installationen.



- For detaljer om "PlayMemories Home" skal du se den følgende PlayMemories Home-supportside (kun engelsk):
<http://www.sony.co.jp/pmh-se/>

💡 Tilføjelse af tilgængelige funktioner til "PlayMemories Home"

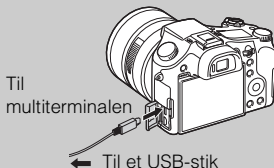
Når du tilslutter kameraet til din computer, kan der muligvis tilføjes funktioner til "PlayMemories Home". Vi anbefaler, at du tilslutter kameraet til din computer, selvom "PlayMemories Home" allerede er installeret på din computer.



Bemærkninger

- Afbryd ikke mikro-USB-kablet (medfølger) fra kameraet mens du betjener skærmen, eller læser/skriver-skærmen vises. Det kan muligvis beskadige dataene.
- For at afbryde kameraet fra computeren skal du klikke på  i proceslinjen, og derefter klikke på  (afbryd-ikon). Klik på  på proceslinjen i Windows Vista.

Funktioner i "Image Data Converter"

Nedenfor beskrives eksempler på tilgængelige funktioner ved brug af "Image Data Converter".

- Du kan redigere RAW-billeder vha. flere korrektionsfunktioner som f.eks. nuancekurve eller skarphed.
- Du kan justere billeder vha. hvidbalance, lysstyrke og Kreativ indst. osv.
- Du kan gemme viste og redigerede stillbilleder på din computer.
Der er to måder at gemme RAW-billeder på: Gem dem som RAW-data eller gem dem i et almindeligt anvendt filformat.
- Du kan vise og sammenligne RAW-billeder/JPEG-billeder, der er optaget med dette kamera.
- Du kan rangere billeder i fem niveauer.
- Du kan angive farveetiketten.

Installation af "Image Data Converter"

- 1 Download softwaren fra den følgende URL og installer den på din computer.

Windows: <http://www.sony.co.jp/imsoft/Win/>

Mac: <http://www.sony.co.jp/imsoft/Mac/>

Visning af "Image Data Converter Guide"

For oplysninger om hvordan du anvender "Image Data Converter" skal du se "Image Data Converter Guide".

- 1 Windows:
Klik på [Start] → [All Programs] → [Image Data Converter] → [Help] → [Image Data Converter Ver.4].

Mac:

Start Finder → [Applications] → [Image Data Converter] → [Image Data Converter Ver.4] → I menubjælken skal du vælge "Help" → "Image Data Converter Guide".

- I Windows 8 skal du starte "Image Data Converter Ver.4" → I menubjælken skal du vælge "Help" → "Image Data Converter Guide".
- For yderligere oplysninger om "Image Data Converter" kan du også se kameraets "Hjælp Vejledning" (side 2) eller den følgende "Image Data Converter"-supportside (kun engelsk):
<http://www.sony.co.jp/ids-se/>

Antal stillbilleder og optagetid for film



Antallet af stillbilleder og optagetiden kan muligvis variere afhængigt af optageforholdene og hukommelseskortet.

■ Stillbilleder

[ Billedformat]: L: 20M

Når [ Format] er indstillet til [3:2]*

Kvalitet \ Kapacitet	2 GB
Standard	295 billeder
Fin	170 billeder
Ekstra fin	125 billeder
RAW og JPEG	58 billeder
RAW	88 billeder

* Når [ Format] er indstillet til noget andet end [3:2], kan du optage flere billeder end vist ovenfor. (Undtagen når [ Kvalitet] er indstillet til [RAW].)

■ Film

Tabellen nedenfor viser de omtrentlige maksimale optagetider. Disse er totaltider for alle filmfiler. Kontinuerlig optagelse kan foretages i ca. 29 minutter (en produktspecificeret grænse). Den maksimale optagetid for en film i MP4 (12M)-format er ca. 15 minutter (begrænset af en 2 GB filstørrelsesrestriktion).

(h (timer), m (minutter))

Optageindstilling \ Kapacitet	2 GB
60i 24M(FX)/50i 24M(FX)	10 m
60i 17M(FH)/50i 17M(FH)	10 m
60p 28M(PS)/50p 28M(PS)	9 m
24p 24M(FX)/25p 24M(FX)	10 m
24p 17M(FH)/25p 17M(FH)	10 m
1440×1080 12M	15 m
VGA 3M	1 h 10 m

- Optagetiden for film varierer, da kameraet er udstyret med VBR (Variable Bit-Rate), som automatisk justerer billedkvaliteten afhængigt af optagescenen. Når du optager et motiv i hurtig bevægelse, er motivet mere tydeligt, men optagetiden er kortere, da der behøves mere hukommelse til optagelsen. Optagetiden varierer også afhængigt af optageforholdene, motivet og indstillingerne for billedkvalitet/-format.

Bemærkninger om brug af kameraet

Indbyggede funktioner i kameraet

- Denne vejledning beskriver 1080 60i-kompatible enheder og 1080 50i-kompatible enheder.
For at finde ud af om dit kamera er en 1080 60i-kompatibel enhed eller en 1080 50i-kompatibel enhed skal du se efter følgende mærker i bunden af kameraet.
1080 60i-kompatibel enhed: 60i
1080 50i-kompatibel enhed: 50i
- Dette kamera er kompatibelt med film i 1080 60p eller 50p-format. Dette kamera optager vha. en progressiv metode i modsætning til standardoptagetilstandene indtil nu, som optager vha. en interlaced metode. Dette forhøjer opløsningen og giver et mere jævnt, og mere realistisk billede.

Om brug og vedligeholdelse

Produktet må ikke udsættes for hårdhændet behandling, skilles ad, ændres, udsættes for stød eller tryk som f.eks. ved at der slås på det, det tabes, eller der trædes på det. Vær især forsigtig med objektivet.

Bemærkninger om optagelse/afspilning

- Inden du begynder at optage, skal du foretage en prøveoptagelse for at sikre dig, at kameraet fungerer korrekt.
- Dette kamera er designet til at være modstandsdygtigt over for støj og fugt, men det er ikke vandtæt eller stænk-tæt.
- Ret ikke kameraet mod solen eller andet kraftigt lys. Det kan medføre funktionsfejl i kameraet.
- Hvis der opstår fugtdannelse, skal den fjernes, før kameraet bruges.
- Du må ikke ryste kameraet eller slå på det. Det kan medføre en funktionsfejl, og du vil muligvis ikke kunne optage billeder. Endvidere kan optagemediet blive ustabil, eller billeddataene kan blive ødelagt.

Undlad at bruge/opbevare kameraet på følgende steder

- På meget varme, kolde eller fugtige steder
På et sted som f.eks. en bil, der er parkeret direkte i solen, kan kameraet blive deformeret, og det kan medføre funktionsfejl.
- Opbevaring i direkte sollys eller i nærheden af et varmeapparat
Kameraet kan blive misfarvet eller deformeret, og det kan medføre funktionsfejl.
- På steder, hvor der kan opstå rystende vibrationer

- I nærheden af et sted der udsender stærke radiobølger, afgiver stråling eller som er et stærkt magnetisk sted. Ellers kan det medføre at kameraet ikke kan optage eller afspille billeder korrekt.
- I sandede eller støvede omgivelser
Pas på, at der ikke kommer sand eller støv ind i kameraet. Det kan medføre funktionsfejl i kameraet, og i nogle tilfælde kan denne funktionsfejl ikke udbedres.

Carl Zeiss-objektiv

Kameraet er udstyret med et Carl Zeiss-objektiv, der er i stand til at gengive skarpe billeder med fortræffelig kontrast. Objektivet til dette kamera er produceret under et kvalitetssikringssystem, som er certificeret af Carl Zeiss i overensstemmelse med kvalitetsstandarderne for Carl Zeiss i Tyskland.

Bemærkninger om skærmen, den elektroniske søger og objektivet

- Skærmen og den elektroniske søger er fremstillet med ekstremt præcis højteknologi, og mere end 99,99% af alle pixel fungerer. Der kan dog forekomme ganske små sorte og/eller lyse prikker (hvide, røde, blå eller grønne) på skærmen og den elektroniske søger. Disse prikker er et resultat af den normale produktionsproces, og påvirker ikke optagelsen.
- Pas på at dine fingre eller andre genstande ikke kommer i klemme i objektivet, når det anvendes.

Bemærkninger om optagelse med søgeren

Dette kamera er udstyret med en organisk elektroluminescent søger med høj opløsning og høj kontrast. Denne søger har en bred visningsvinkel og en lang øjestøtte. Dette kamera er designet til at have en søger, som er nem at se gennem, ved at afbalancere forskellige elementer på passende vis.

- Billedet kan være lettere forvrænget nær hjørnerne i søgeren. Dette er ikke en funktionsfejl. Når du ønsker at kontrollere alle detaljer i hele kompositionen, kan du også anvende LCD-skærmen.
- Hvis du panorerer kameraet, mens du kigger ind i søgeren, eller bevæger øjnene rundt, kan billedet i søgeren blive forringet, eller billedets farve kan muligvis ændres. Dette er en egenskab ved objektivet eller visningsenheden, og er ikke en funktionsfejl. Når du optager et billede, anbefaler vi, at du kigger i midterområdet af søgeren.

Bemærkninger om blitzen

- Du må ikke bære kameraet i blitzenheden eller behandle det hårdhændet.
- Hvis der kommer vand, støv eller sand ind i den åbne blitzenhed, kan det medføre en funktionsfejl.
- Pas på din finger ikke er i vejen, når du trykker blitzen ned.

Om kameraets temperatur

Kameraet og batteriet kan blive varmt under fortsat brug, men det er ikke en funktionsfejl.

Om beskyttelse mod overophedning

Afhængigt af kameraets og batteriets temperatur er du muligvis ikke i stand til at optage film, eller strømmen slår muligvis automatisk fra for at beskytte kameraet. Der vises en meddelelse på skærmen, inden strømmen slås fra eller du ikke længere kan optage film. I dette tilfælde skal du lade kameraet være slukket, indtil kameraets og batteriets temperatur falder. Hvis du tænder for strømmen uden at lade kameraet og batteriet køle tilstrækkeligt af, slukker strømmen muligvis igen eller du er ikke i stand til at optage film.

Om opladning af batteriet

Hvis du oplader et batteri, som ikke har været opladt i en lang periode, er du muligvis ikke i stand til at oplade det til den rigtige kapacitet. Dette er pga. batteriets egenskaber og er ikke en funktionsfejl. Oplad batteriet igen.

Advarsel om ophavsret

Tv-programmer, film, videobånd og andet materiale kan være ophavsretligt beskyttet. Uautoriseret optagelse af ophavsretligt beskyttet materiale er i strid med bestemmelserne i lovene om ophavsret.

Der er ingen garanti i tilfælde af beskadiget indhold eller optagefejl

Sony kan ikke yde nogen garanti i tilfælde af manglende evne til at optage, eller tab eller beskadigelse af optaget indhold pga. en funktionsfejl på kameraet eller optagemediet osv.

Rengøring af kameraets overflade

Rengør kameraets overflade med en blød klud, der er let fugtet med vand, og tør derefter overfladen af med en tør klud. For at undgå at beskadige overfladebehandlingen eller kabinettet:

– Udsæt ikke kameraet for kemiske produkter som fx fortynder, benzin, alkohol, engangsklude, insektmiddel, solcreme eller insektgift.

Vedligeholdelse af skærmen

- Hvis der kommer håndcreme eller fugtighedscreme på skærmen, og det ikke fjernes, kan det muligvis opløse dens belægning. Hvis der kommer noget på skærmen, skal du straks tørre det af.
- Hvis skærmen tørres hårdt af med et papirlommetørklæde eller andre materialer, kan det ødelægge belægningen.
- Hvis der sidder fingeraftryk eller snavs fast på skærmen, anbefaler vi, at du forsigtigt fjerner snavset, og derefter rengør skærmen ved at tørre den af med en blød klud.

Bemærkning om trådløst LAN

Vi påtager os intet som helst ansvar for skader forårsaget af uautoriseret adgang til, eller uautoriseret brug af, destinationer som er indlæst på kameraet, som resultat af tab eller tyveri.

Bemærkning om bortskaffelse/overdragelse af kameraet

For at beskytte personlige data skal du udføre følgende, når du bortskaffer eller overdrager kameraet.

- Nulstil alle kameraindstillinger ved at udføre [Nulstil indstilling] (side 26).
- Slet alle registrerede personers ansigter fra [Ansigtsregistrering] (side 23).

Specifikationer

Kamera

[System]

Billedenhed: 13,2 mm × 8,8 mm

(1,0 type) Exmor R CMOS-sensor

Samlet antal pixel for kameraet:

Ca. 20,9 megapixel

Effektivt antal pixel for kameraet:

Ca. 20,2 megapixel

Objektiv: Carl Zeiss Vario-Sonnar

T*8,3× zoomobjektiv

f = 8,8 mm – 73,3 mm (24 mm –

200 mm (svarende til 35 mm film))

F2,8

Under optagelse af film (16:9):

26 mm – 212 mm^{*1}

Under optagelse af film (4:3):

31 mm – 259 mm^{*1}

^{*1} Når  SteadyShot er indstillet til [Standard]

SteadyShot: Optisk

Eksponeringskontrol: Automatisk

eksponering, Blændeprioritet,

Lukkerprioritet, Manuel

eksponering, Valg af motiv

Hvidbalance: Automatisk, Dagslys,

Skygge, Overskyet, Glødelampe,

Fluorescerende (Varmhvidt/

Koldhvidt/Daghvidt/Dagslys),

Blitz, Farvetemperatur/Farvefilter,

Brugertilpasset

Filformat:

Stillbilleder: JPEG (DCF, Exif, MPF Baseline)-kompatibel, RAW (Sony ARW 2,3-format), DPOF-kompatibel

Film (AVCHD-format): AVCHD-format, Ver. 2,0-kompatibel

Video: MPEG-4 AVC/H.264

Lyd: Dolby Digital 2-kanal, udstyret med Dolby Digital Stereo Creator

• Fremstillet på licens fra Dolby Laboratories.

Film (MP4-format):

Video: MPEG-4 AVC/H.264

Lyd: MPEG-4 AAC-LC 2-kanal

Optagemedie: "Memory Stick PRO

Duo", "Memory Stick Micro", SD-

kort, microSD-hukommelseskort

Blitz: Blitzinterval (ISO-følsomhed

(anbefalet eksponeringsindeks)

indstillet til Auto):

Ca. 1,0 m til 10,2 m

[Input- og outputstik]

HDMI-stik: HDMI-mikrostik

Multiterminal*:

USB-kommunikation

USB-kommunikation: Hi-Speed USB

(USB 2.0)

Mikrofonstik: Ø 3,5 mm

stereoministik

Hovedtelefonstik: Ø 3,5 mm

stereoministik

* Understøtter Mikro-USB-kompatibel enhed.

[Søger]

Type: Elektronisk søger

Antal punkter i alt:

1 440 000 punkter

Rammedækning: 100%

Forstørrelse: 0,70 × (svarende til

35 mm-format) med 50 mm

objektiv ved uendelig, -1 m^{-1}

(dioptri)

Øjepunkt: Ca. 23 mm fra øjestykket,

21,5 mm fra øjestykkerammen ved

-1 m^{-1} (dioptri)

DK

Dioptri-justering:

-4,0 m⁻¹ til +3,0 m⁻¹ (dioptri)

[Skærm]

LCD-skærm:

7,5 cm (3,0 type) TFT drive

Antal punkter i alt:

1 228 800 punkter

[Strøm, generelt]

Strøm: Genopladeligt batteri NP-

FW50, 7,2 V

Lysnetadapter AC-UB10/UB10B/

UB10C/UB10D, 5 V

Strømforbrug:

Ca. 2,1 W (under optagelse med
LCD-skærmen)

Ca. 2,7 W (under optagelse med
søgeren)

Driftstemperatur: 0 °C til 40 °C

Opbevaringstemperatur: -20 °C til
+60 °C

Mål (CIPA-kompatibel):

129,0 mm × 88,1 mm × 102,2 mm
(B/H/D)

Vægt (CIPA-kompatibel) (Ca.):

813 g (inklusive NP-FW50-batteri,
"Memory Stick PRO Duo")

Mikrofon: Stereo

Højtaler: Mono

Exif Print: Kompatibel

PRINT Image Matching III:

Kompatibel

[Trådløst LAN]

Understøttet standard: IEEE 802.11

b/g/n

Frekvens: 2,4 GHz

Understøttede sikkerhedsprotokoller:

WEP/WPA-PSK/WPA2-PSK

Konfigurationsmetode: WPS (Wi-Fi
Protected Setup) / manuel

Adgangsmetode: Infrastrukturstilstand

NFC: NFC Forum Type 3 Tag-
kompatibel

Lysnetadapter AC-UB10/ UB10B/UB10C/UB10D

Strømkraft: Vekselstrøm 100 V til

240 V, 50 Hz/60 Hz, 70 mA

Udgangsspænding: Jævnstrøm 5 V,
0,5 A

Driftstemperatur: 0 °C til 40 °C

Opbevaringstemperatur: -20 °C til
+60 °C

Mål (Ca.):

50 mm × 22 mm × 54 mm (B/H/D)

Genopladeligt batteri NP-FW50

Batteritype: Litium-ion-batteri

Maksimal spænding: Jævnstrøm 8,4 V

Nominel spænding: Jævnstrøm 7,2 V

Maksimal opladningsspænding:

Jævnstrøm 8,4 V

Maksimal opladningsstrømstyrke:

1,02 A

Kapacitet: Typisk 7,7 Wh (1 080 mAh)

Minimum 7,3 Wh (1 020 mAh)

Maksimalt mål (Ca.):

31,8 mm × 18,5 mm × 45 mm
(B/H/D)

Design og specifikationer kan ændres
uden varsel.

Varemærker

- Følgende mærker er varemærker tilhørende Sony Corporation.
Cyber-shot, "Cyber-shot", "Memory Stick XC-HG Duo", "Memory Stick PRO Duo", "Memory Stick PRO-HG Duo", "Memory Stick Duo" "Memory Stick Micro", "PlayMemories Home" "PlayMemories Home"-logo, "PlayMemories Online", "PlayMemories Online"-logo, "PlayMemories Mobile", "PlayMemories Mobile"-logo
- "AVCHD Progressive" og "AVCHD Progressive"-logotypen er varemærker tilhørende Panasonic Corporation og Sony Corporation.
- Dolby og dobbelt-D-symbolet er varemærker tilhørende Dolby Laboratories.
- Termerne HDMI og HDMI High-Definition Multimedia Interface, og HDMI-logoet er varemærker eller registrerede varemærker tilhørende HDMI Licensing LLC i USA og andre lande.
- Windows er et registreret varemærke tilhørende Microsoft Corporation i USA og/eller andre lande.
- Mac er et registreret varemærke tilhørende Apple Inc.
- iOS er et registreret varemærke eller varemærke tilhørende Cisco Systems, Inc. og/eller dets associerede selskaber i USA og visse andre lande.
- iPhone og iPad er varemærker tilhørende Apple Inc., registreret i USA og andre lande.
- SDXC-logoet er et varemærke tilhørende SD-3C, LLC.
- Android, Google Play er varemærker tilhørende Google Inc.

- Wi-Fi, Wi-Fi-logoet, Wi-Fi PROTECTED SET-UP er registrerede varemærker tilhørende Wi-Fi Alliance.
- N-mærket er et varemærke eller registreret varemærke tilhørende NFC Forum, Inc. i USA og i andre lande.
- DLNA og DLNA CERTIFIED er varemærker tilhørende Digital Living Network Alliance.
- Facebook og "f"-logoet er varemærker eller registrerede varemærker tilhørende Facebook, Inc.
- YouTube og YouTube-logoet er varemærker eller registrerede varemærker tilhørende Google Inc.
- Eye-Fi er et varemærke tilhørende Eye-Fi, Inc.
- Desuden er navne på systemer og produkter, som er anvendt i denne vejledning, generelt varemærker eller registrerede varemærker tilhørende de respektive udviklere eller producenter. Betegnelserne TM eller ® er imidlertid ikke brugt i alle tilfælde i denne vejledning.

DK

Der findes flere oplysninger om dette produkt samt svar på ofte stillede spørgsmål på vores websted til kundesupport.

<http://www.sony.net/>