

VISIT OUR WEBSITE TO:



Get usage advice, brochures, trouble-shooter, service information: [www.AEG.com](http://www.AEG.com)



Register your product for better service: [www.AEG.com/productregistration](http://www.AEG.com/productregistration)



Buy Consumables & Accessories for your appliance: [www.AEG.com/shop](http://www.AEG.com/shop)

CONSUMABLES & ACCESSORIES

[www.AEG.com/shop](http://www.AEG.com/shop)

- Silent Parketto  
Ref: AZE15  
Part nr: 9001677930
- Turbo Brush  
Ref: AZE19  
Part nr: 900167801
- Allergy Care  
Ref: AKJ11  
Part nr: 9001679421
- 360° Home & Car  
Ref: AKIT2  
Part nr: 9001679639
- Animal Care  
Ref: AKIT3  
Part nr: 9001679647
- s-bag® Ultra Long Performance  
Ref: GR2105  
Part nr: 9001684779
- s-bag® Anti-odour  
Ref: GR2035  
Part nr: 9001684753
- s-bag® Anti-allergy  
Ref: GR2065  
Part nr: 9001684761
- s-bag® Classic Long Performance  
Ref: GR2015  
Part nr: 9001684746
- VX9 Starter Kit  
Ref: ASKX9  
Part nr: 9001684803
- s-filter® Hygiene non-Washable  
Ref: AEF12  
Part nr: 9001666977
- Allergy Plus Washable  
Ref: AFSW  
Part nr: 9001677690
- s-filter® Crispy Bamboo  
Ref: ASBA  
Part nr: 9001677823
- Brown Sugar & Fig  
Ref: ASFI  
Part nr: 9001677831
- Tropical Breeze  
Ref: ASCO  
Part nr: 9001677849
- Citrus Burst  
Ref: ASMA  
Part nr: 9001677856
- Evening Rose  
Ref: ASRO  
Part nr: 9001677815

CUSTOMER CARE AND SERVICE

When contacting Service, ensure that you have the following data available:

- Model Number
- PNC number
- Serial number

The information can be found on the rating plate.

Model Number			PNC Number		Serial Number	
<b>AEG</b>			Type		HERA	
Model code: PD91-4AA	PNC: 900 940 600	Elc: 00	Serial number 12345678			
230 V 50 Hz			650W NOM		Made in EU	

[aeg.com/shop](http://aeg.com/shop)



Electrolux Hausgeräte GmbH  
Fürther Straße 246  
D-90429 Nürnberg  
Germany

[www.aeg-home.com](http://www.aeg-home.com)

# AEG

## INSTRUCTION BOOK ANTEITUNG

VX9 | X PRECISION

# AEG



GB INSTRUCTION BOOK.....4	FA دفترچه راهنمای کاربر .....16	NL GEBRUIKSAANWIJZING.....28
DE GEBRAUCHSANWEISUNG.....7	FR MODE D'EMPLOI.....19	PT MANUAL DE INSTRUÇÕES.....31
AR دليل المستخدم .....10	GR ΕΓΧΕΙΡΙΔΙΟ ΟΔΗΓΙΩΝ.....22	
ES LIBRO DE INSTRUCCIONES.....13	IT ISTRUZIONI.....25	

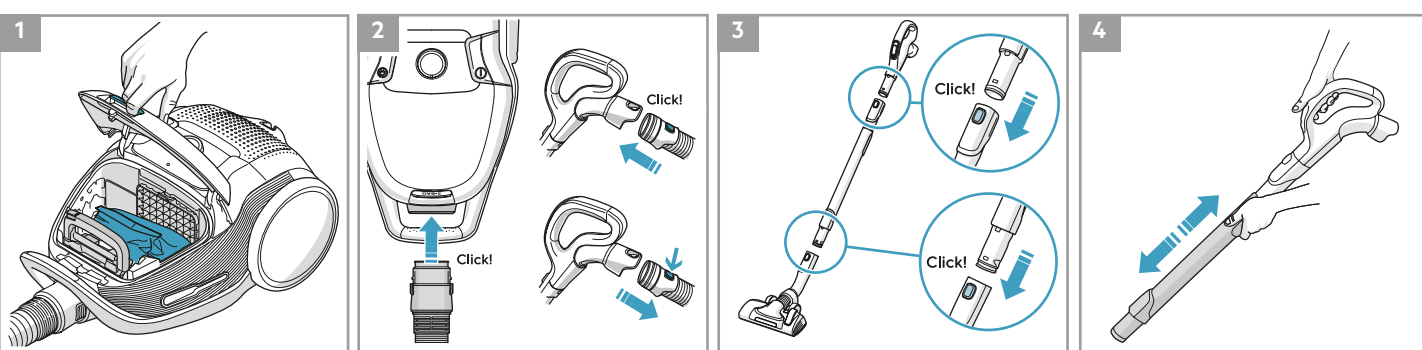
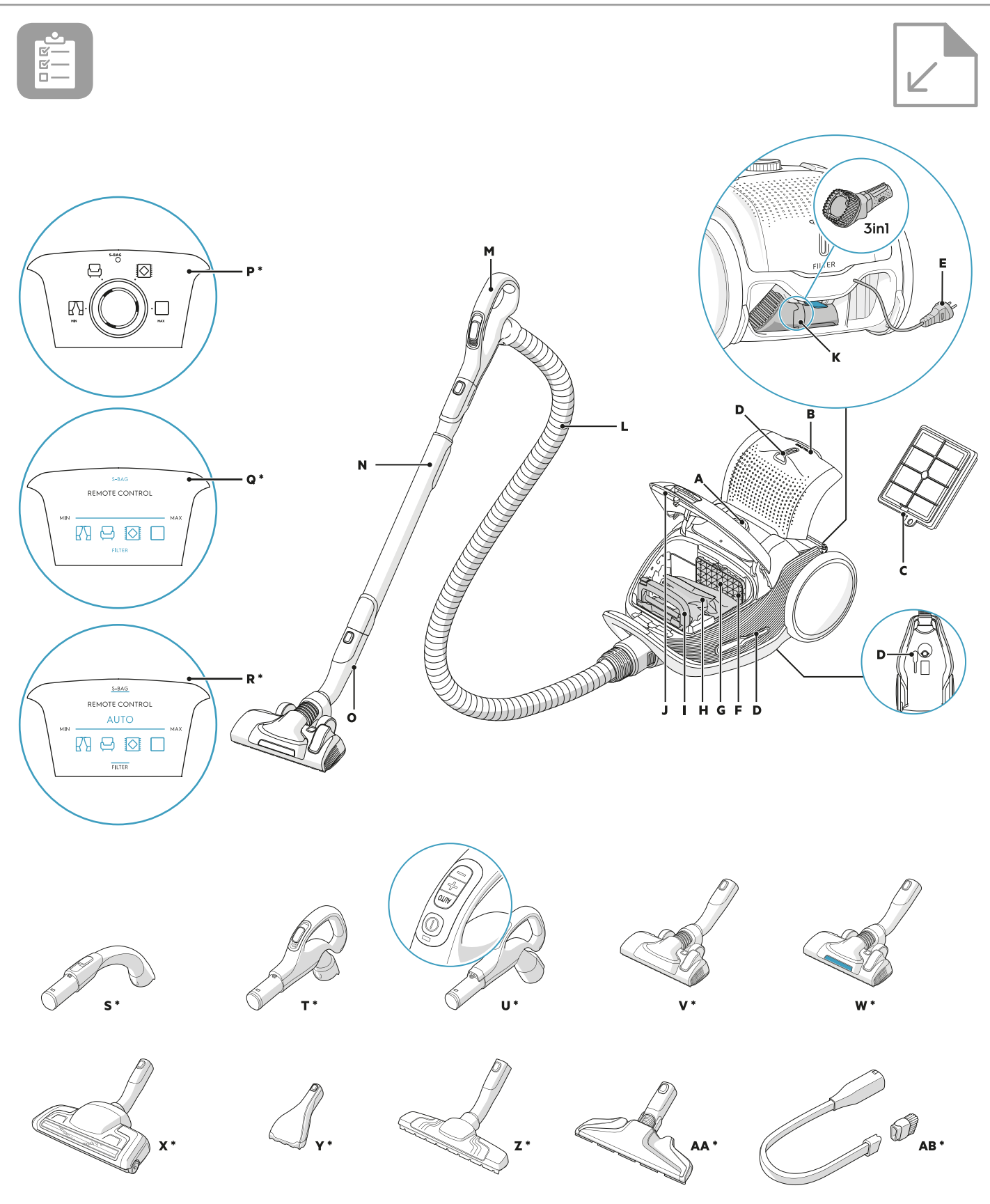

ENGLISH

Thank you for choosing AEG VX9 vacuum cleaner. Always use original accessories and spare parts to get the best results. This product is designed with the environment in mind. All plastic parts are marked for recycling purposes.

**BEFORE STARTING**

- Read this manual carefully.
- Check that all parts described are included.
- Pay special attention to the safety precautions!

**DESCRIPTION OF VX9 VACUUM CLEANER**

- |  |  |
|--|--|
| A. Display (see versions later)                        | O. Display for models with remote control*                   |
| B. Exhaust filter lid                                  | R. Display for models with remote control and AUTO function* |
| C. Exhaust filter                                      | S. AeroPro Classic handle*                                   |
| D. Parking slots                                       | T. AeroPro Ergo handle*                                      |
| E. Power cord  | U. AeroPro Remote Control handle*                            |
| F. Motor filter  | V. PrecisionFlow LED nozzle*                                 |
| G. Motor filter holder                                 | W. PrecisionFlow LED nozzle (with front lights)*             |
| H. S-bag*  | X. AeroPro Turbo nozzle*                                     |
| I. S-bag* holder                                       | Y. AeroPro Mini Turbo nozzle*                                |
| J. Dust compartment cover                              | Z. ParkettoPro nozzle*                                       |
| K. AeroPro 3in1 tool                                   | AA. AeroPro FlexProPlus nozzle*                              |
| L. AeroPro hose  | AB. AeroPro Long crevice nozzle*                             |
| M. AeroPro handle (see versions later)                 |  |
| N. AeroPro telescopic tube                             |  |
| O. Parking clip  |  |
| P. Display for models with rotary knob manual control* | * Certain models only  |

**HOW TO USE THE VACUUM CLEANER**

- 1 Open the dust compartment cover by pulling the S-BAG button. Check that the dust bag (s-bag) is in place.
- 2 Insert the hose into the cleaner (to remove it, press the lock buttons and pull). Insert the hose into the hose handle until the lock button clicks (to release it, press the lock button and pull).
- 3 Attach the telescopic tube to the nozzle. Attach the telescopic tube to the hose handle (to remove it, press the lock button and pull).
- 4 Adjust the telescopic tube by holding the lock with one hand and pulling the handle with the other hand.

**START/STOP THE VACUUM CLEANER AND ADJUST SUCTION POWER**

- 5 Pull out the power cord and plug it into the mains. Press the ON/OFF button to turn the cleaner on/off. Indicators light up, MIN/MAX indicator lights up from left to right and back (auto function models). \* Models with remote control can also be operated by the ON/OFF button on the handle.\*
- 6 Adjust suction power (manual control models): Turn the rotary knob on the cleaner or use the air valve on the handle.\*
- 7 Adjust suction power (remote control models): Press +/- button on the handle. MIN/MAX and symbols indicators on display will show level of power.\*
- 8 Adjust suction power (remote control models with AUTO): The cleaner starts in AUTO mode (automatic power regulation). AUTO indicator is illuminated on the display and MIN/MAX indicator pulses. To regulate power manually press +/- button on handle. Press AUTO button to return to auto-function.\*
- 9 After cleaning, push the REWIND button to rewind the cable.

**PARKING POSITIONS**

- 10 Use parking position on the side (A) or underneath (C) to carry and store the cleaner. At the back (B) when you pause (save your back).

**REPLACING THE DUSTBAG, S-BAG\***

- 11 Replace the s-bag when
  - **P\* Models with rotary knob:** S-BAG indicator lights up in red
  - **Q\* Models with remote control:** S-BAG symbol lights up in red
  - **R\* Models with remote control and AUTO:** S-BAG indicator lights up in red (green light: bag is OK, yellow light: soon time to replace bag).
 NB: Always change the s-bag when S-BAG indicator is illuminated or has red light even if the s-bag is not full (it may be blocked) and after using carpet cleaning powder. For best possible performance, use the Ultra Long Performance bag which is especially developed for your cleaner. Other synthetic s-bags can also be used. Do not use paper dust bags! www.s-bag.com

- 12 Pull the S-BAG button to open the dust compartment. The handle of the s-bag holder goes up. Pull the handle to remove the s-bag with holder. Do not press the release button.
  - 13 Hold the s-bag with holder over a dust bin. Press the button to release the s-bag. Insert a new s-bag to the holder by inserting the cardboard at the back of the holder.
  - 14 Insert the s-bag with holder by pushing it straight down in its tracks. Make sure the s-bag is not stuck under the holder. Close the lid. If the s-bag is not properly placed or is missing, the lid will not close.
- NB: When you start the cleaner after s-bag replacement, it takes 10 seconds before the S-BAG indicator turns off (P\* Models with rotary knob and Q\* Models with remote control) or turns green (R\* Models with remote control and AUTO).

**REPLACING THE FILTERS**

- 15 Replace/clean\*\* the filter when (\*\*washable filter only)
  - **P\* Models with rotary knob:** you have changed the s-bag 5 times
  - **Q\* Models with remote control:** FILTER symbol lights up in red
  - **R\* Models with remote control and AUTO:** filter indicator lights up in red. Green light indicates that the filter is ok. It lights up briefly when you start the vacuum cleaner.
- 16 Pull the FILTER button to open the filter lid. Use original s-filters. Remove the filter and check the reference on the frame to define type. Replace with a new filter or clean it\*\*. Rinse the inside (dirty side) in lukewarm tap water. Tap the filter frame to remove the water. Repeat the process four times. (\*\*washable filter only)

NB: Do not use cleaning agents. Avoid touching the filter surface. Let the filter dry completely (min. 24 h in room temperature) before putting back ! Change the washable filter at least once a year or when it is very dirty or damaged. Do not remove the L-shaped foam under the filter.

- 17 After replacing the filter, close the filter lid until it is clicked back into place. If the filter lid comes off, position the hinges at the bottom and push the filter lid until it is clicked back into place.

NB: When you start the cleaner after filter replacement, it takes 10 seconds before the FILTER indicator turns green (models with remote control and AUTO function) or turns off (remote control models).\*

- 18 Replace the motor filter when dirty or after every 5th s-bag. Push the filter holder down and pull it out. Exchange the filter and close the lid.

**VACUUMING WITH THE UNIVERSAL NOZZLE (V\*, W\*)**

- 19 Change nozzle setting with the pedal. Icon illustrates recommended floor type.
- 20 PrecisionFlow LED nozzle\*: Move the nozzle forward. The front light turns on automatically after a few seconds. When the nozzle is not used, the light turns off automatically after a few seconds.

**CLEANING THE UNIVERSAL NOZZLE (V\*, W\*\*)**

- 21 Disconnect the nozzle from the tube. Clean with the hose handle.

**CLEANING THE TURBO NOZZLE (X\*)**

- 22 Disconnect the nozzle from the tube and remove entangled threads etc by snipping them away with scissors. Use the hose handle to clean the nozzle.\*

**3IN1 ACCESSORY TOOL**

- 23 Pull the textile tab to take out 3in1 tool. The tool has 3 functions, see pictures on next page.
- 24 After usage, put it back in its place.

**PRECAUÇÕES DE SEGURANÇA**

Este aparelho pode ser utilizado por crianças com 8 anos ou mais e por pessoas com capacidades físicas, sensoriais ou mentais reduzidas ou com pouca experiência e conhecimento se tiverem recebido supervisão ou instruções relativas à utilização do aparelho de forma segura e compreenderem os perigos envolvidos.

As crianças não podem brincar com o aparelho.

A limpeza e a manutenção não devem ser efetuadas por crianças sem supervisão.

**AVISO:** As escovas turbo\* possuem uma escova rotativa que pode aprisionar objetos. Utilize-as com cuidado e apenas nas superfícies para as quais foram concebidas. Desligue o aspirador antes de remover qualquer objeto que tenha ficado aprisionado e antes de limpar a escova.

As pilhas têm de ser removidas do controlo remoto da pega\* / escova com luz LED\* antes de o produto ser enviado para eliminação\*\*.

\*Apenas alguns modelos.

\*\*As instruções de remoção da pilha encontram-se na parte desdobrável das secções 25 e 26.

Desligue sempre a ficha da tomada elétrica antes de limpar ou efetuar alguma manutenção no aparelho ou quando remover a pilha. A pilha deve ser eliminada em segurança.

Se o cabo estiver danificado, terá de ser substituído num Centro de Assistência Técnica AEG autorizado para evitar perigos.

O aspirador VX9 só deve ser utilizado para trabalhos de aspiração normal em espaços interiores de um ambiente doméstico. Certifique-se de que o aspirador é

guardado num local seco. Todas as ações de manutenção e reparação terão de ser efetuadas num Centro de Assistência Técnica AEG autorizado. Os materiais da embalagem, por exemplo, os sacos de plástico, não devem ficar ao alcance das crianças, para evitar o perigo de asfixia.

**Nunca utilize o aspirador:**

Em áreas molhadas. Perto de gases inflamáveis, etc. Quando o produto apresentar sinais de danos visíveis. Sobre fluidos ou objetos aguçados. Quando a escova de chão apresentar sinais de danos visíveis. Sobre brasas de carvão quentes ou frias, pontas de cigarro acesas, etc. Sobre pó fino, por exemplo, gesso, cimento, farinha ou cinzas quentes ou frias. Não deixe o aspirador exposto à luz solar direta. Evite expor o aspirador a calor forte e temperaturas negativas. Nunca utilize o aspirador sem os filtros instalados. Não tente tocar no rolo-escova com o aspirador ligado nem quando o rolo-escova estiver a rodar. Quando as rodas estão bloqueadas.

**Precauções para o cabo de alimentação**

Verifique a ficha e o cabo regularmente. Nunca utilize o aspirador se existirem danos na ficha ou no cabo. Os danos no cabo do aspirador não estão cobertos pela garantia. Nunca puxe ou levante o aspirador pelo cabo de alimentação. A utilização do aspirador nas condições indicadas acima pode causar ferimentos graves ou danificar o produto. Estes ferimentos ou danos não estão cobertos pela garantia nem pela AEG.

**ASSISTÊNCIA E GARANTIA**

Todas as ações de manutenção e reparação terão de ser efetuadas num Centro de Assistência Técnica AEG autorizado. Os danos no cabo do aspirador não estão cobertos pela garantia. Quaisquer danos no motor que sejam causados por aspiração de algum líquido, pela submersão do aparelho em algum líquido ou pela utilização do aparelho com danos na mangueira ou na escova não estão cobertos pela garantia. Utilize sempre os sacos de aspirador s-bag originais destinados a este aspirador; consulte a secção 11. Quaisquer danos causados no aspirador por uma utilização incorreta de sacos de pó não originais não estão cobertos pela garantia.

**ELIMINAÇÃO**

This symbol on the product indicates that this product contains a battery which shall not be disposed with normal household waste. Este símbolo no produto indica que o produto contém uma pilha que não pode ser eliminada juntamente com os resíduos domésticos comuns. Este símbolo no produto ou na respetiva embalagem indica que o produto não pode ser tratado como um resíduo doméstico. Para reciclar o seu produto, coloque-o num ponto de recolha oficial ou entregue-o num Centro de Assistência Técnica AEG, onde a pilha e as peças elétricas serão removidas e enviadas para reciclagem de forma correta e profissional. Siga os regulamentos do seu país relativos à recolha separada de produtos elétricos e baterias recarregáveis.

A AEG Home Care & SDA declara que o Aspirador com equipamento de rádio de tipo HER2 e HER3 está em conformidade com a Diretiva 2014/53/UE.

**NOTAS SOBRE OS REGULAMENTOS DE ETIQUETA DE ENERGIA**

Este aspirador é um aspirador de uso geral. Para conseguir a eficiência energética e o desempenho de limpeza indicados para carpete, utilize a escova universal substituível "PrecisionFlow / PrecisionFlow LED". Para conseguir o desempenho de limpeza indicado para piso rígido com frestas, utilize a escova específica para piso rígido "Parketto Pro" quando especificada e incluída na embalagem. Caso contrário, utilize a escova universal substituível "PrecisionFlow / PrecisionFlow LED". Este livro de instruções, a ficha técnica específica do aspirador e a respetiva etiqueta de energia podem ser obtidas por download a partir do nosso website: www.AEG.com. Os cálculos foram efetuados de acordo com o Regulamento Delegado pela Comissão (UE) N.º 665/2013 de 3 de maio de 2013, que complementa a Diretiva 2010/30/UE. Todos os procedimentos indicados nestas instruções sem descrição muito detalhada estão em conformidade com a norma EN 60312-1:2013.

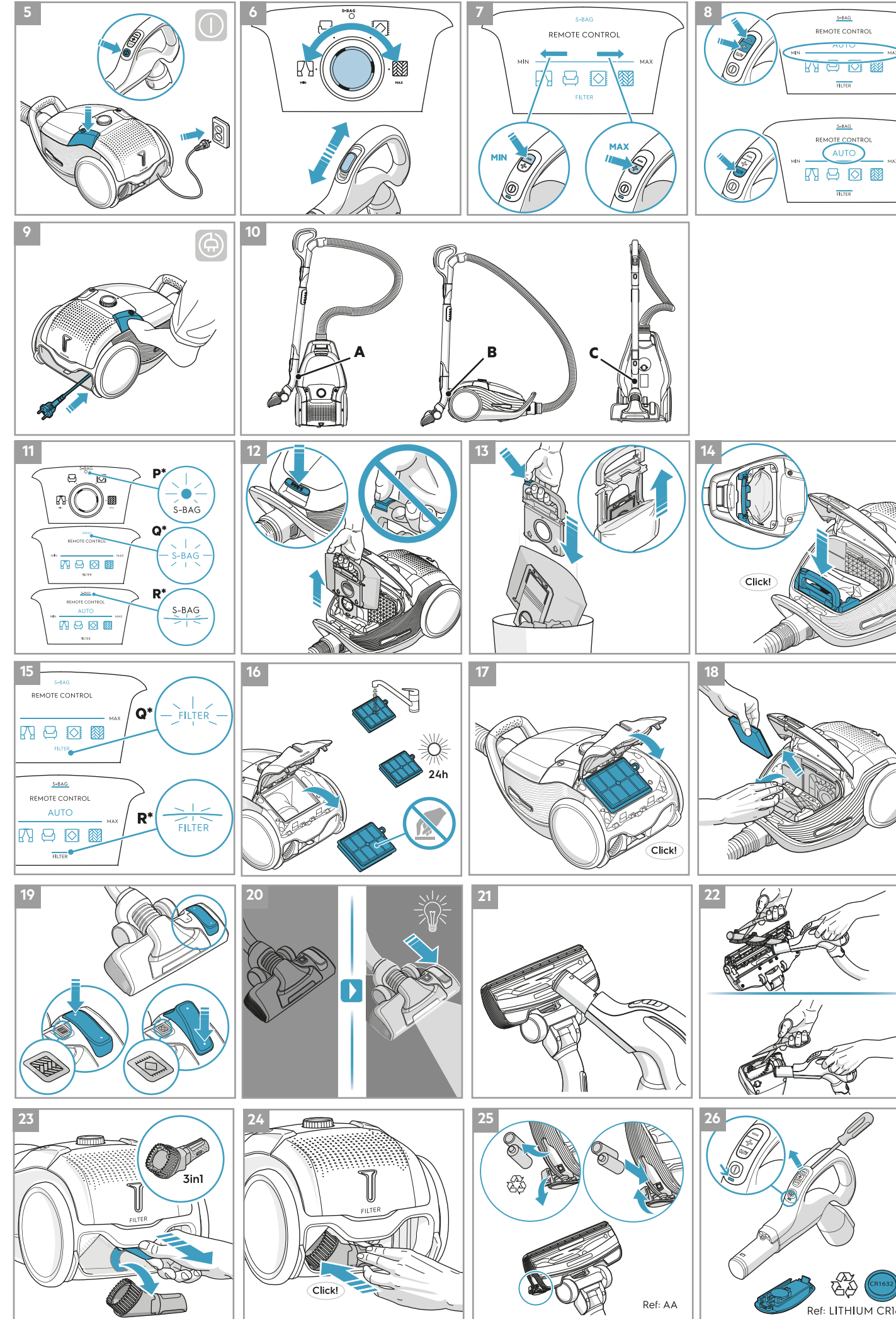

NB: Remove the batteries from the product before scrapping. Follow your country's rules for collection of batteries and electrical products.

AEG reserves the right to change products, information and specifications without notice.

**Enjoy a great cleaning experience with VX9!**

GB

DE

AR

ES

FA

FR





GR

IT

NL

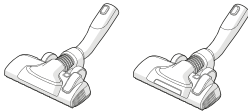
PT

**TIPS ON HOW TO GET THE BEST RESULTS**

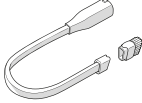
NOZZLE/ACCESSORY	USE FOR:	NOZZLE/ACCESSORY	USE FOR:
<b>K. 3in1 accessory tool*</b> 	<b>3 tools in 1:</b> 1. Dusting tool for hard surfaces (bookshelves, skirting boards etc). 2. Upholstery tool for textiles (curtains, upholstery etc). 3. Crevice tool for narrow spaces (behind radiators etc).	<b>V. PrecisionFlow nozzle*</b> <b>W. PrecisionFlow LED nozzle (with front lights)*</b> 	<b>Universal nozzle:</b> - For all floor types, secures best dust pick up on both carpets and hard floors. - Change nozzle setting with the pedal. Icon will show recommended floor type. - Front light helps to detect dust and dirt in dark spaces (under furniture etc). <i>PrecisionFlow LED only</i>
<b>X. Turbo nozzle*</b> 	<b>Carpet nozzle:</b> - Brushes and vacuums at the same time (best pick up of hair, fibres etc). - Brush roller is driven by the airflow of the vacuum cleaner. - Not suitable for carpets with very deep piles and long fringes, anti-slip carpets like door mats or water resistant carpets. Use universal nozzle instead.	<b>Y. Mini Turbo nozzle*</b> 	<b>Upholstery nozzle:</b> - Brushes and vacuums at the same time (best pick up of hair, fibres etc). - For textile furniture, car seats, mattresses etc. - Brush roller is driven by the airflow of the vacuum cleaner. - Not suitable for carpets with very deep pile and long fringes as it can get stuck in the rotating brush roll.
<b>Z. ParkettoPro nozzle*</b> 	<b>Hard floor nozzle:</b> - For gentle cleaning of hard floor (parquet, wooden floor, tiles etc). - Best dust pick up on hard floor with crevice.	<b>AA. FlexProPlus nozzle*</b> 	<b>Hardfloor nozzle:</b> - For reach under/between furniture, corners and other obstacles. - Can easily turn 180 degrees for direct access to narrow spaces.
<b>AB. Long crevice nozzle*</b> 	<b>Extra long tool:</b> - For areas hard to reach (top of shelves etc). - For narrow spaces (behind radiators, under car seats etc).		

**Models with manual power regulation**  
 - follow graphics on cleaner for optimal performance.

**Models with AUTO-function automatically adjust the suction power**  
 in order to give an optimal cleaning performance and comfort on every surface. For manual regulation, follow graphics for optimal performance.

**TROUBLESHOOTING**

PROBLEM	SOLUTION
The vacuum cleaner does not start	<ul style="list-style-type: none"> <li>• Check that the cable is connected to the mains.</li> <li>• Check that the plug and cable are not damaged.</li> <li>• Check for a blown fuse.</li> <li>• Check if the battery indicator lamp in the remote control handle responds (certain models only).</li> </ul>
The s-bag® indicator light is illuminated	<ul style="list-style-type: none"> <li>• Check if the s-bag® is full or blocked.</li> <li>• If you have already changed the s-bag®, change the motor filter.</li> </ul>
The filter indicator light is illuminated (only at specific models)	Change, or wash (if washable), the exhaust filter.
The cleaner stops	The cleaner might be overheated: disconnect it from the mains; check if the nozzle, tube, hose or filters are blocked. Let the cleaner cool down for 30 minutes before plugging it in again. If the cleaner still does not work, contact an authorized AEG service centre.
Reduction of suction capacity versus normal	<ul style="list-style-type: none"> <li>• Check if the s-bag is full or blocked.</li> <li>• Check if the motor filter is clogged and needs changing.</li> <li>• Check if nozzle is blocked and needs to be cleared.</li> <li>• Check if hose is blocked by squeezing it gently. However, be careful in case the obstruction has been caused by glass or needles caught inside the hose.</li> </ul> Note: The warranty does not cover any damage to the hose caused by cleaning it.
Water has been sucked into the vacuum cleaner	It will be necessary to replace the motor at an authorized AEG service centre. Damage to the motor caused by the penetration of water is not covered by the warranty.

**For any further problems, contact an authorized AEG service centre.**

## SAFETY PRECAUTIONS

This appliance can be used by children aged from 8 years and above and persons with reduced physical, sensory or mental capabilities or lack of experience and knowledge if they have been given supervision or instruction concerning use of the appliance in a safe way and understand the hazards involved.

Children shall not play with the appliance.

Cleaning and maintenance shall not be made by children without supervision.

**WARNING:** Turbo nozzles\* have a rotating brush where parts can get entrapped. Please use them with caution and only on intended surfaces. Please turn the vacuum cleaner off before removing entrapped parts or cleaning the brush.

Batteries must be removed from the remote control in the handle\* / LED lighted nozzle\* before scraping the product\*\*.

\*Certain models only.

\*\*Information on how to remove the battery in the fold-out part section 25 and 26.

Always disconnect the plug from the mains before cleaning or maintaining the appliance or when removing the battery. The battery is to be disposed of safely.

If the cord is damaged, it must be replaced only by an authorized AEG service centre in order to avoid a hazard.

VX9 should only be used for normal vacuuming indoors and in a domestic environment. Make sure the vacuum cleaner is stored in a dry place.

All service or repairs must be carried out by an authorized AEG service centre.

Packaging material, e.g. plastic bags should not be accessible to children to avoid suffocation.

### Never use the vacuum cleaner:

In wet areas.

Close to flammable gases, etc.

When the product shows visible signs of damage.

On sharp objects or fluids.

When the floor nozzle shows visible signs of a damages.

On hot or cold cinders, lighted cigarette butts, etc.

On fine dust, for instance from plaster, concrete, flour, hot or cold ashes.

Do not leave the vacuum cleaner in direct sunlight.

Avoid exposing the vacuum cleaner to strong heat or freezing temperatures.

Never use the vacuum cleaner without its filters.

Do not try to touch the brush roll while the cleaner is switched on and the brush roll is turning.

When the wheels are blocked.

### Power cord precautions

Check the plug and cord regularly. Never use the vacuum cleaner if the plug or cord is damaged.

Damage to the vacuum cleaner's cord is not covered by the warranty.

Never pull or lift the vacuum cleaner by the cord.

Using the vacuum cleaner in the above circumstances may cause serious personal injury or damage to the product. Such injury or damage is not covered by the warranty or by AEG.

### SERVICING AND WARRANTY

All service or repairs must be carried out by an authorized AEG service centre.

Damage to the vacuum cleaner's cord is not covered by the warranty. Damage to the motor caused by; vacuuming liquid, immersing appliance in liquid or using appliance with a damaged hose and nozzle is not covered by the warranty.

Always use original s-bag dust bags suitable for this particular vacuum cleaner, see section 11. Damages caused to the cleaner by incorrect use of none-original dust bags is not covered by the warranty.

### DISPOSAL

This symbol on the product indicates that this product contains a battery which shall not be disposed with normal household waste.

This symbol on the product or on its packaging indicates that the product may not be treated as household waste.

To recycle your product, please take it to an official collection point or to an AEG service center that can remove and recycle the battery and electric parts in a safe and professional way. Follow your country's rules for the separate collection of electrical products and rechargeable batteries.

Hereby, AEG Home Care and SDA, declares that the Vacuum Cleaner with radio equipment type HER2 and HER3 is in compliance with Directive 2014/53/EU.

### NOTES ON THE ENERGY LABEL REGULATIONS

This vacuum cleaner is a general purpose vacuum cleaner.

To achieve energy efficiency and the cleaning performance indicated for carpet, please use the interchangeable universal nozzle "PrecisionFlow / PrecisionFlow LED".

To achieve the cleaning performance indicated for hard floor with crevices, please use the specific hard floor nozzle "Parketto Pro" when specified and included in the packaging, otherwise use the interchangeable universal nozzle "PrecisionFlow / PrecisionFlow LED".

This instruction book, the cleaner specific fiche and energy label can be downloaded from our website, [www.AEG.com](http://www.AEG.com).

The calculations are based on the Commission Delegated Regulation (EU) No 665/2013 of 3rd May 2013 supplementing Directive 2010/30/EU. All of the procedures in these instructions that are not described in more precise detail were based on EN 60312-1:2013.

## DEUTSCH

Vielen Dank, dass Sie sich für den AEG-Staubsauger VX9 entschieden haben. Verwenden Sie immer Originalzubehör und Originalersatzteile, um bestmögliche Ergebnisse zu erzielen. Dieses Produkt wurde mit Rücksicht auf die Umwelt hergestellt. Alle Plastikteile sind für Recyclingzwecke markiert.

### VOR DER INBETRIEBNAHME

- Lesen Sie dieses Handbuch sorgfältig durch.
- Überprüfen Sie, ob alle beschriebenen Teile enthalten sind.
- Beachten Sie insbesondere die Sicherheitshinweise

### BESCHREIBUNG DES STAUBSAUGERS VOM TYP VX9

- |   |   |
|---|---|
| A. Display (Versionen siehe weiter unten)                         | Q. Display für Modelle mit Fernbedienung*                   |
| B. Abluftfilterdeckel   | R. Display für Modelle mit Fernbedienung und AUTO-Funktion* |
| C. Abluftfilter   | S. AeroPro Classic-Handgriff*                               |
| D. Parkschlitz  | T. AeroPro Ergo-Handgriff*                                  |
| E. Netzkabel  | U. Ferngesteuerter AeroPro-Griff*                           |
| F. Motorfilter  | V. PrecisionFlow-Düse*                                      |
| G. Motorfilterhalterung   | W. PrecisionFlow LED-Düse (mit Vorderleuchten)*             |
| H. s-bag®   | X. AeroPro-Turbodüse*                                       |
| I. s-Bag®-Halterung   | Y. AeroPro Mini-Turbodüse*                                  |
| J. Abdeckung für Staubbeutelfach                                  | Z. ParkettoPro-Düse*  |
| K. AeroPro 3-in-1-Tool  | AA. AeroPro FlexProPlus-Düse*                               |
| L. AeroPro-Schlauch   | AB. Lange AeroPro-Fugendüse*                                |
| M. AeroPro-Handgriff (Versionen siehe weiter unten)               |   |
| N. AeroPro-Teleskoprohr   |   |
| O. Parkfunktion   |   |
| P. Display für Modelle mit manueller Bedienung des Drehschalters* | * Nur ausgewählte Modelle                                   |

### WIE MAN DEN STAUBSAUGER BENUTZT

- 1 Öffnen Sie die Abdeckung des Staubbehälters, indem Sie die S-BAG-Taste ziehen. Prüfen Sie, ob der Staubbeutel (s-bag) ordnungsgemäß eingesetzt ist.
- 2 Schieben Sie den Schlauch in den Staubsauger (zum Entnehmen des Schlauchs drücken Sie die Entriegelungstasten und ziehen ihn ab). Schieben Sie den Schlauch in den Schlauchgriff, bis die Verriegelungstaste klickt (um ihn freizugeben, drücken Sie die Verriegelungstaste und ziehen ihn heraus).
- 3 Befestigen Sie das Teleskoprohr an der Düse. Befestigen Sie das Teleskoprohr am Schlauchgriff (um es zu entfernen, drücken Sie die Verriegelungstaste und ziehen es heraus).
- 4 Justieren Sie das Teleskoprohr, indem Sie die Verriegelung mit einer Hand halten und den Griff mit der anderen Hand ziehen.

### STARTEN/STOPPEN SIE DEN STAUBSAUGER UND STELLEN SIE DIE SAUGLEISTUNG EIN

- 5 Ziehen Sie das Netzkabel heraus und stecken Sie es in die Netzsteckdose. Drücken Sie die EIN/AUS-Taste, um den Staubsauger ein-/auszuschalten. Anzeigen leuchten auf, Min/Max-Anzeige leuchtet von links nach rechts und umgekehrt auf (Modelle mit AUTO-Funktion).\* Modelle mit Fernbedienung können auch über die EIN/AUS-Taste am Griff bedient werden.\*
- 6 Anpassen der Saugleistung (Modelle mit manueller Bedienung): Drehen Sie den Drehschalter am Staubsauger oder verwenden Sie das Luftventil am Handgriff.\*
- 7 Anpassen der Saugleistung (Modelle mit Fernbedienung): Drücken Sie die +/- Taste am Handgriff. Die MIN/MAX-Anzeige und die Symbole auf dem Display geben die Leistungsstufe an.\*
- 8 Anpassen der Saugleistung (Modelle mit Fernbedienung und AUTO-Funktion): Der Staubsauger startet im AUTO-Modus (automatische Leistungsregulierung). Die AUTO-Anzeige leuchtet auf dem Display auf und die MIN/MAX-Anzeige blinkt. Um die Stromversorgung manuell zu regulieren, drücken Sie am Griff die Taste +/- . Drücken Sie die Taste AUTO, um zur AUTO-Funktion zurückzukehren.\*
- 9 Nach der Reinigung drücken Sie die AUFROLLTASTE, um das Kabel einzurollen.

### PARKPOSITIONEN

- 10 Verwenden Sie die Parkposition an der Seite (A) oder der Unterseite (C), um den Staubsauger zu transportieren und zu lagern. An der Rückseite (B), wenn Sie eine Pause machen (Ihren Rücken schonen).

### AUSTAUSCHEN DES STAUBBEUTELS (S-BAG®)

- 11 Ersetzen Sie den s-bag in folgenden Fällen:
  - **P\*-Modelle mit Drehschalter:** S-BAG-Anzeige leuchtet rot auf
  - **Q\*-Modelle mit Fernbedienung:** S-BAG-Symbol leuchtet rot auf.
  - **R\*-Modelle mit Fernbedienung und AUTO-Funktion:** S-BAG-Anzeige leuchtet rot auf (grünes Licht: Beutel ist OK, gelbes Licht: Beutel muss bald ersetzt werden).

Hinweis: Tauschen Sie den s-bag immer aus, wenn die S-BAG-Anzeige leuchtet oder rotes Licht hat, auch wenn der s-bag nicht voll ist (er könnte verstopft sein). Dies gilt auch nach der Verwendung von Teppichreinigungspulver. Für bestmögliche Leistung verwenden Sie den Ultra Long Performance-Beutel, der speziell für Ihren Staubsauger entwickelt wurde. Andere synthetische s-bags können ebenfalls verwendet werden. Verwenden Sie keine Papierstaubbeutel! [www.s-bag.com](http://www.s-bag.com)

- 12 Ziehen Sie die S-BAG-Taste, um das Staubbeutel Fach zu öffnen. Der Griff der s-bag-Halterung geht nach oben. Ziehen Sie am Griff, um den s-bag mit der Halterung zu entfernen. Drücken Sie nicht die Freigabetaste.
- 13 Halten Sie den s-bag mit der Halterung über einen Mülleimer. Drücken Sie die Taste, um den s-bag freizugeben. Legen Sie einen neuen s-bag in die Halterung ein, indem Sie die Kartonage an der Rückseite der Halterung einführen.
- 14 Setzen Sie den s-bag mit der Halterung ein, indem Sie sie gerade in ihre Führungen einschieben. Vergewissern Sie sich, dass der s-bag nicht unter der Halterung feststeckt. Schließen Sie den Deckel. Wenn der s-bag nicht richtig positioniert wurde oder fehlt, schließt der Deckel nicht.

Hinweis: Wenn Sie den Staubsauger nach einem Wechsel des s-bag starten, dauert es 10 Sekunden, bevor die S-BAG-Anzeige erlischt (P\*-Modelle mit Drehschalter und Q\*-Modelle mit Fernbedienung) oder grün leuchtet (R\*-Modelle mit Fernbedienung und AUTO-Funktion).

### ERSETZEN DER FILTER

- 15 Ersetzen/Reinigen\*\* Sie den Filter in folgenden Fällen (\*\*nur waschbare Filter):
  - **P\*-Modelle mit Drehschalter:** Sie haben den s-bag 5-mal gewechselt
  - **Q\*-Modelle mit Fernbedienung:** Das FILTER-Symbol leuchtet rot auf
  - **R\*-Modelle mit Fernbedienung und AUTO-Funktion:** Die Filteranzeige leuchtet rot auf. Grünes Licht zeigt an, dass der Filter in Ordnung ist. Es leuchtet kurz auf, wenn Sie den Staubsauger starten.
- 16 Ziehen Sie die FILTER-Taste, um die Filterabdeckung zu öffnen. Verwenden Sie Original-s-Filter. Nehmen Sie den Filter heraus und bestimmen Sie den Typ anhand der Bestellnummer auf dem Rahmen. Tauschen Sie den Filter aus oder reinigen Sie ihn\*\*. Spülen Sie die Innenseite (die verschmutzte Seite) mit lauwarmem Leitungswasser aus. Tippen Sie auf den Filterrahmen, um das Wasser zu entfernen. Wiederholen Sie den Vorgang viermal. (\*\*nur waschbare Filter)

Hinweis: Verwenden Sie keine Reinigungsmittel. Berühren Sie nicht die Filteroberfläche. Lassen Sie den Filter vollständig trocken (min. 24 h bei Raumtemperatur), bevor Sie ihn wieder einsetzen! Wechseln Sie den waschbaren Filter mindestens einmal pro Jahr oder wenn er sehr schmutzig oder beschädigt ist. Entfernen Sie nicht das L-förmige Schaumteil unter dem Filter.

- 17 Nachdem Sie den Filter ausgetauscht haben, schließen Sie die Filterabdeckung, bis sie einrastet. Wenn sich die Filterabdeckung ablöst, richten Sie die Scharniere an der Unterseite aus und setzen Sie die Filterabdeckung auf, bis sie hörbar einrastet.

Hinweis: Wenn Sie den Staubsauger nach einem Filterwechsel starten, dauert es 10 Sekunden, bevor die FILTER-Anzeige grün aufleuchtet (Modelle mit Fernbedienung und AUTO-Funktion) oder erlischt (Modelle mit Fernbedienung).\*

- 18 Ersetzen Sie den Motorfilter, wenn er verschmutzt ist oder nach jedem fünften s-bag. Drücken Sie die Filterhalterung nach unten, und ziehen Sie den Filter heraus. Ersetzen Sie den Filter, und schließen Sie die Abdeckung.

### STAUBSAUGEN MIT DER UNIVERSALDÜSE (V\*, W\*)

- 19 Ändern Sie die DüsenEinstellung mit dem Pedal. Das Symbol zeigt den empfohlenen Bodentyp.
- 20 PrecisionFlow LED-Düse\*: Schieben Sie die Düse nach vorn. Die vordere Leuchte schaltet sich nach einigen Sekunden automatisch ein. Wenn die Düse nicht verwendet wird, schaltet sich das Licht nach einigen Sekunden automatisch aus.

### REINIGEN DER UNIVERSALDÜSE (V\*, W\*\*)

- 21 Trennen Sie die Düse vom Rohr. Reinigen Sie mit dem Schlauchgriff.

### REINIGEN DER TURBODÜSE (X\*)

- 22 Trennen Sie die Düse vom Rohr und entfernen Sie verhedderte Fäden usw., indem Sie sie mit einer Schere wegschneiden. Reinigen Sie die Düse mit dem Schlauchgriff. \*

### 3-IN-1-ZUBEHÖRWERKZEUG

- 23 Ziehen Sie an der Stoffflasche, um das 3in1-Tool herauszuziehen. Das Tool hat 3 Funktionen, die auf den Bildern auf der nächsten Seite veranschaulicht werden.
- 24 Verstauen Sie es nach dem Gebrauch wieder.

GB

DE

AR

ES

FA

FR

GR

IT

NL

PT

**AUSWECHSELN DER BATTERIEN\***





- 1 Düse mit Vorderleuchten\*: Wechseln Sie die Batterien aus, wenn die Vorderleuchten schnell zu blinken beginnen. Verwenden Sie zwei AA-Batterien.
- 2 Handgriff mit Fernbedienung\*: Wechseln Sie die Batterie, wenn die Kontrollleuchte rot aufleuchtet oder beim Drücken der Tasten nicht mehr reagiert. Verwenden Sie nur Lithium-Batterien vom Typ CR1632.

Hinweis: Entfernen Sie die Batterien aus dem Produkt, bevor Sie es verschrotten. Befolgen Sie die Vorschriften Ihres Landes für die Erfassung von Batterien und elektrischen Produkten.

**Erleben Sie eine großartige Reinigung mit VX9!**

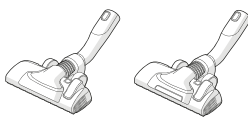
AEG behält sich das Recht vor, Produkte, Informationen und Spezifikationen ohne Vorankündigung zu ändern.

**TIPS ON HOW TO GET THE BEST RESULTS**

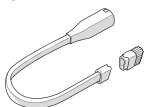
DÜSE/ZUBEHÖR	VERWENDUNG FÜR:	DÜSE/ZUBEHÖR	VERWENDUNG FÜR:
<b>K. 3-in-1-Zubehörwerkzeug*</b> 	<b>Drei Tools in einem:</b> 1. Tool zum Staubsaugen auf harten Oberflächen (Bücherregalen, Fußleisten usw.). 2. Polsterdüse für Textilien (Gardinen, Polster usw.). 3. Fugendüse für Spalten und Nischen (hinter Heizkörpern usw.).	<b>V. PrecisionFlow-Düse*</b> <b>W. PrecisionFlow LED-Düse (mit Vorderleuchten)*</b> 	<b>Universaldüse:</b> - Für alle Bodentypen, sorgt für eine optimale Staubbefreiung sowohl auf Teppichen als auch auf Hartböden. - Ändern Sie die Düseneinstellung mit dem Pedal. Das Symbol zeigt den empfohlenen Bodentyp. - Die Vorderleuchten helfen dabei, Staub und Schmutz an dunklen Stellen zu erkennen (unter Möbeln usw.). <i>Nur PrecisionFlow LED</i>
<b>X. Turbodüse*</b> 	<b>Teppichdüse:</b> - Bürstet und saugt gleichzeitig (beste Entfernung von Haaren, Fasern usw.). - Die Bürstenrolle wird durch den Luftstrom des Staubsaugers angetrieben. - Nicht geeignet für Teppiche mit sehr hohem Flor und langen Fransen, rutschfeste Teppiche wie Türmatten oder wasserfeste Teppiche. Verwenden Sie stattdessen die Universaldüse.	<b>Y. Miniturbodüse*</b> 	<b>Polsterdüse:</b> - Bürstet und saugt gleichzeitig (beste Entfernung von Haaren, Fasern usw.). - Für Polstermöbel, PKW-Sitze, Matratzen usw. - Die Bürstenrolle wird durch den Luftstrom des Staubsaugers angetrieben. - Nicht geeignet für Teppiche mit sehr hohem Flor und langen Fransen, da diese sich in der rotierenden Bürstenrolle verfangen können.
<b>Z. ParkettoPro-Düse*</b> 	<b>Hartbodendüse:</b> - Zur schonenden Reinigung von Hartböden (Parkett, Holzböden, Fliesen usw.). - Optimale Staubbefreiung auf Hartböden mit Fugen.	<b>AA. FlexProPlus-Düse*</b> 	<b>Hartbodendüse:</b> - Um unter/zwischen Möbel, andere Hindernisse und in Ecken zu gelangen. - Kann leicht um 180 Grad gedreht werden, um direkt in Spalten und Nischen zu gelangen
<b>AB. Lange Fugendüse*</b> 	<b>Extralanges Tool:</b> - Für schwer erreichbare Stellen (Oberseite von Regalen usw.). - Für Spalten und Nischen (hinter Heizkörpern, unter Autositzen usw.).		

**Modelle mit manueller Leistungsregelung**

- Für eine optimale Leistung befolgen Sie die Abbildung auf dem Staubsauger.

**Modelle mit AUTO-Funktion regulieren die Saugleistung automatisch,**

um immer eine optimale Reinigung für alle Oberflächen zu ermöglichen. Für eine optimale Leistung mit manueller Regulierung befolgen Sie die Abbildung.

**FEHLERSUCHE**

STÖRUNG	ABHILFE
Der Staubsauger startet nicht	<ul style="list-style-type: none"> <li>• Stellen Sie sicher, dass das Kabel an das Stromnetz angeschlossen ist.</li> <li>• Vergewissern Sie sich, dass der Stecker und das Kabel nicht beschädigt sind.</li> <li>• Prüfen Sie, ob eine Sicherung durchgebrannt ist.</li> <li>• Überprüfen Sie, ob die Batterie-Kontrolllampe am Fernbedienungshandgriff reagiert (nur bestimmte Modelle).</li> </ul>
Die s-bag®-Kontrolllampe leuchtet	<ul style="list-style-type: none"> <li>• Prüfen Sie, ob der s-bag® voll oder verstopft ist.</li> <li>• Wenn Sie den s-bag® bereits gewechselt haben, tauschen Sie den Motorfilter aus.</li> </ul>
Die Filter-Kontrolllampe leuchtet (nur bei bestimmten Modellen)	Wechseln oder waschen Sie den Abluftfilter (wenn waschbar).
Der Staubsauger stoppt	Der Staubsauger könnte überhitzt sein: Trennen Sie ihn vom Netzstrom, und prüfen Sie, ob Düse, Rohr, Schlauch oder Filter verstopft sind. Lassen Sie den Staubsauger 30 Minuten lang abkühlen, bevor Sie ihn wieder am Stromnetz anschließen. Wenn der Staubsauger immer noch nicht funktioniert, kontaktieren Sie einen autorisierten AEG-Kundendienst.
Rückgang der Saugleistung im Vergleich zur normalen Saugleistung	<ul style="list-style-type: none"> <li>• Check if the s-bag is full or blocked.</li> <li>• Check if the motor filter is clogged and needs changing.</li> <li>• Prüfen Sie, ob der s-bag voll oder verstopft ist.</li> <li>• Prüfen Sie, ob der Motorfilter verstopft ist und ausgetauscht werden muss.</li> <li>• Prüfen Sie, ob die Düse verstopft ist und gereinigt werden muss.</li> <li>• Prüfen Sie, ob der Schlauch verstopft ist, indem Sie ihn vorsichtig zusammendrücken. Seien Sie jedoch vorsichtig, falls die Verstopfung im Schlauch durch Glas oder Nadeln verursacht wurde.</li> </ul> <p>Hinweis: Die Gewährleistung deckt keine Schäden am Schlauch ab, die durch dessen Reinigung verursacht wurden.</p>
Wasser wurde in den Staubsauger eingesaugt	Es ist erforderlich, den Motor von einem autorisierten AEG-Kundendienst auswechseln zu lassen. Schäden am Motor, die durch eingedrungenes Wasser verursacht wurden, sind nicht durch die Garantie abgedeckt.
<b>Bei weiteren Problemen wenden Sie sich an den autorisierten AEG-Kundendienst.</b>	

## SICHERHEITSHINWEISE

Das Gerät kann von Kindern ab 8 Jahren und Personen mit eingeschränkten physischen, sensorischen oder geistigen Fähigkeiten oder mit mangelnder Erfahrung und/oder mangelndem Wissen nur dann verwendet werden, wenn sie durch eine für ihre Sicherheit zuständige Person beaufsichtigt werden oder in die sichere Verwendung des Geräts eingewiesen wurden und die mit dem Gerät verbundenen Gefahren verstanden haben.

Kinder dürfen nicht mit dem Gerät spielen.

Reinigung und Wartung des Geräts dürfen nicht von Kindern ohne Aufsicht erfolgen.

**WARNUNG:** Turbodüsen\* besitzen eine rotierende Bürste, in der sich Teile festsetzen können. Verwenden Sie die Düsen vorsichtig und nur auf den dafür vorgesehenen Oberflächen. Schalten Sie den Staubsauger aus, bevor Sie festsitzende Teile entfernen oder die Bürsten reinigen.

Die Akkus müssen aus der Fernbedienung im Griff\*/der LED beleuchteten Düse\* entfernt werden, bevor Sie das Produkt verschrotten\*\*.

\*Nur ausgewählte Modelle.

\*\*Informationen darüber, wie Sie den Akku aus dem ausklappbaren Teil von Abschnitt 25 und 26 entfernen.

Ziehen Sie immer den Stecker aus der Netzsteckdose, bevor Sie das Gerät reinigen oder warten oder wenn Sie den Akku herausnehmen. Die Akkus müssen sicher entsorgt werden.

Wenn das Kabel beschädigt ist, muss es durch einen autorisierten AEG-Kundendienst ersetzt werden, um Gefahrenquellen zu vermeiden.

VX9 darf nur für normales Staubsaugen im Innenbereich und in einer Haushaltsumgebung verwendet werden. Staubsauger immer an einem trockenen Ort aufbewahren.

Alle Wartungs- und Reparaturarbeiten dürfen ausschließlich von einem autorisierten AEG-Kundendienst durchgeführt werden. Verpackungsmaterial wie Plastikbeutel u. ä. von Kindern fernhalten. Es besteht Erststickungsgefahr.

### Benutzen Sie den Staubsauger niemals ...

- in nassen Bereichen.
- in der Nähe von brennbaren Gasen etc.
- wenn das Gerät sichtbare Schäden aufweist.
- für Flüssigkeiten oder scharfkantige und spitze Gegenstände.
- wenn die Bodendüse sichtbare Schäden aufweist.
- für heiße oder kalte Asche, brennende Zigarettenkippen etc.
- für feinen Staub (z. B. von Gips, Beton, Mehl, heißer oder kalter Asche).
- Den Staubsauger niemals in direktem Sonnenlicht stehen lassen.
- Staubsauger vor starker Hitze oder Temperaturen unter dem Gefrierpunkt schützen.
- Staubsauger niemals ohne Filter benutzen.
- Berühren Sie die Bürstenrolle nicht, solange der Staubsauger eingeschaltet ist und sich die Rolle dreht.
- wenn die Räder blockiert sind.

### Vorsichtsmaßnahmen für Netzkabel

Überprüfen Sie den Stecker und das Netzkabel regelmäßig. Verwenden Sie den Staubsauger niemals, wenn der Stecker oder das Netzkabel beschädigt ist. Beschädigungen am Netzkabel des Staubsaugers sind nicht durch die Garantie abgedeckt.

Unterlassen Sie es, den Staubsauger am Kabel zu ziehen oder anzuheben. Der Einsatz des Staubsaugers unter den genannten Bedingungen kann zu Verletzungen führen und das Produkt ernsthaft beschädigen. Ein solcher Schaden ist nicht durch die Garantie von AEG abgedeckt.

### WARTUNG UND GARANTIE

Alle Wartungs- und Reparaturarbeiten dürfen ausschließlich von einem autorisierten AEG-Kundendienst durchgeführt werden. Beschädigungen am Netzkabel des Staubsaugers sind nicht durch die Garantie abgedeckt. Schäden am Motor, die durch Einsaugen von Flüssigkeiten, Eintauchen des Geräts in eine Flüssigkeit oder die Verwendung des Geräts mit einem beschädigten Schlauch und einer defekten Düse verursacht wurden, sind nicht durch die Garantie abgedeckt.

Verwenden Sie immer Original-Staubbeutel vom Typ s-bag, die für diesen Staubsauger geeignet sind (siehe Abschnitt 11). Schäden, die durch unsachgemäße Verwendung von nicht-originalen Staubbeuteln verursacht wurden, sind nicht durch die Garantie abgedeckt.

### ENTSORGUNG

Dieses Symbol auf dem Produkt zeigt an, dass das Gerät eine Batterie enthält, die nicht im normaler Hausmüll entsorgt werden darf.

Das Symbol auf dem Produkt oder der Verpackung weist das Gerät als ein Produkt aus, das nicht in den Hausmüll gehört.

Bitte entsorgen Sie dieses Gerät an einer entsprechenden Sammelstelle oder bringen Sie es zum Kundendienst von AEG, bei dem Batterie als auch elektrische Bauteile sicher und professionell entsorgt werden. Beachten Sie die jeweiligen lokalen Vorschriften für die Entsorgung von Elektrogeräten und wiederaufladbaren Batterien.

Hiermit erklärt AEG Home Care & SDA, dass der Staubsauger mit Funkgeräten vom Typ HER2 und HER3 die Richtlinie 2014/53/EU erfüllt.

### ERLÄUTERUNGEN ZU DEN VORSCHRIFTEN DER ENERGIEEFFIZIENZKLASSE

Dieser Staubsauger ist ein Allzweck-Staubsauger. Um die Energieeffizienz und die für Teppiche angegebene Reinigungsleistung zu erreichen, verwenden Sie bitte die austauschbare Universaldüse „PrecisionFlow/PrecisionFlow LED“.

Um die für Hartböden mit Fugen angegebene Reinigungsleistung zu erreichen, verwenden Sie bitte die spezielle Hartbodendüse „Parketto Pro“, wenn diese in der Verpackung angegeben und enthalten ist. Anderenfalls verwenden Sie die austauschbare Universaldüse „PrecisionFlow/PrecisionFlow LED“.

Diese Betriebsanleitung sowie Datenblatt und Energielabel für den jeweiligen Staubsauger können von unserer Website, [www.AEG.com](http://www.AEG.com), heruntergeladen werden.

Die Berechnungen beruhen auf der Delegierten Verordnung der EU-Kommission Nr. 665/2013 vom 3. Mai 2013 zur Ergänzung der Richtlinie 2010/30/EU. Alle Verfahren in diesen Anweisungen, die nicht genauer beschrieben werden, basieren auf EN 60312-1:2013.

شكراً لاختيارك المكنسة الكهربائية AEG VX9. استخدم الملحقات وقطع الغيار الأصلية للحصول على أفضل النتائج. تم تصميم هذا المنتج مع مراعاة الظروف البيئية. يمكن إعادة التدوير جميع الأجزاء البلاستيكية.

### قبل البدء

اقرأ هذا الدليل بعناية.  
تحقق من وجود كافة الأجزاء التي تم وصفها.  
احرص على اتباع احتياطات السلامة جيداً!

### وصف المكنسة الكهربائية VX9

- |   |  |
|---|--|
| A. شاشة عرض (انظر الإصدارات لاحقاً)                                   | Q. شاشة العرض للطرزات التي تشتمل على التحكم عن بُعد*             |
| B. غطاء فلتر العادم   | R. شاشة العرض للطرزات التي تشتمل على التحكم عن بُعد ووظيفة AUTO* |
| C. فلتر العادم  | S. مقيض AeroPro Classic*   |
| D. فتحات الوقوف   | T. مقيض AeroPro Ergo*  |
| E. سلك الطاقة   | U. مقيض Remote Control*  |
| F. فلتر المحرك  | AeroPro  |
| G. حامل فلتر المحرك   | V. فوهة PrecisionFlow*   |
| H. S-bag®   | W. فوهة PrecisionFlow LED (المزودة بالأضواء الأمامية)*           |
| I. حامل S-bag®  | X. فوهة AeroPro Turbo*   |
| J. غطاء حجرة الغبار   | Y. فوهة AeroPro Mini Turbo*                                      |
| K. أداة 3in1 AeroPro  | Z. فوهة ParkettoPro*   |
| L. خرطوم AeroPro  | AA. فوهة AeroPro FlexProPlus*                                    |
| M. مقيض AeroPro (انظر الإصدارات لاحقاً)                               | BA. فوهة شقوق AeroPro  |
| N. الأنابيب التلسكوبية AeroPro  |  |
| O. مشبك تثبيت   |  |
| P. شاشة العرض للطرزات التي تشتمل على التحكم اليدوي في المقيض المحوري* | * في طرازات معينة فقط  |

### كيفية استخدام المكنسة الكهربائية

- افتح غطاء حجرة الغبار عن طريق سحب زر S-bag®، وتأكد من أن كيس الغبار (S-bag®) في مكانه.
- قومي بتركيب الخرطوم في المكنسة الكهربائية (لنزعها، اضغط على زر القفل وأسحبها). أدخل الخرطوم في مقيض الخرطوم إلى أن يستقر زر القفل في مكانه (لتحريره، اضغط على زر القفل وأسحبها).
- قومي بتوصيل الأنابيب التلسكوبية بالفوهة، وأيضاً قومي بتوصيل الأنابيب التلسكوبية بمقيض الخرطوم (لنزعها، اضغط على زر القفل وأسحبها).
- اضبطي الأنابيب التلسكوبية بحمل القفل بيد واحدة وسحب المقيض باليد الأخرى.

### تشغيل/إيقاف المكنسة الكهربائية وضبط قوة الشفط

- اسحب سلك الطاقة وقومي بتوصيله بمصدر الطاقة الرئيسي، واضغطي على زر On/Off (تشغيل/إيقاف تشغيل) لتشغيل/إيقاف تشغيل المكنسة، وعليه ستضيء مصابيح المؤشر، يضيء مؤشر MIN/MAX (الحد الأدنى/الحد الأقصى) من اليسار إلى اليمين والخلف (طرزات العمل التلقائي) \* يمكن كذلك تشغيل الطرازات التي تحدث على جهاز للتحكم عن بُعد باستخدام الزر ON/OFF (تشغيل/إيقاف تشغيل) الموجود على المقيض.\*
- ضبط قوة الشفط (طرزات التحكم اليدوي): أدير مقيض المكنسة الدوار أو استخدم صمام الهواء الموجود على المقيض.\*
- ضبط قوة الشفط (طرزات التحكم عن بُعد): اضغط على الزر +/- على المقيض. سوف تظهر مؤشرات MIN/MAX (الحد الأدنى/الحد الأقصى) والرموز على شاشة العرض مستوى الطاقة.\*
- ضبط قوة الشفط (طرزات التحكم عن بُعد مع الوضع AUTO): يتم بدء تشغيل المكنسة في الوضع AUTO (التلقائي) (تنظيم الطاقة التلقائي). يضيء مؤشر AUTO (تلقائي) على شاشة العرض وينبض مؤشر MIN/MAX (الحد الأدنى/الحد الأقصى). لتنظيم الطاقة يدوياً، اضغط على زر +/- على المقيض. اضغط على زر AUTO (تلقائي) للرجوع إلى التشغيل التلقائي.\*
- بعد التنظيف، اضغط على زر REWIND (الإرجاع) لإرجاع سلك الطاقة.

### مواضع الوقوف

- استخدمي موضع الوقوف الموجود عند الجانب (أ) أو في الأسفل (ج) لنقل المكنسة الكهربائية وتخزينها، في الجزء الخلفي (ب) عند التوقف المؤقت (الإراحة ظهرك).

### استبدال كيس الغبار، S-BAG®

- استبدلي كيس الغبار عندما - يضيء مؤشر الكيس باللون الأحمر في طرازات P\* المزودة بمقيض دوار - يضيء رمز كيس الغبار باللون الأحمر في طرازات Q\* المزودة بجهاز تحكم عن بعد. - يضيء مؤشر الكيس باللون الأحمر (ضوء أخضر: الكيس سليم. ضوء أصفر: استبدال الكيس في أقرب وقت) في طرازات R\* المزودة بجهاز تحكم عن بُعد و AUTO ملاحظة: قومي دائماً بتغيير كيس الغبار عندما يكون مؤشر الكيس مضاًء أو ينبعث منه ضوء أحمر حتى في حالة عدم امتلاء S-bag® (قد يكون مسدوداً) وبعد استخدام مسحوق تنظيف السجاد، ولأفضل أداء، استخدم كيس Ultra Long Performance

الذي تم تطويره بشكل خاص من أجل المكنسة الكهربائية، كما يمكن استخدام الأكياس الاصطناعية الأخرى، واحرص على عدم استخدام أكياس الغبار الورقية!

www.s-bag.com

- اسحب زر الكيس لفتح حجرة الغبار، وسوف يرتفع مقيض حامل الكيس لأعلى، واسحب المقيض لإزالة الكيس مع الحامل، ولا تضغطي على زر التحرير.
- أمسك الكيس مع وضع الحامل أعلى سلة الغبار، واضغطي على الزر لتحريره، ثم أدخل كيساً جديداً إلى الحامل بإدخال الكرتون في الجزء الخلفي من الحامل.
- أدخل الكيس مع الحامل عن طريق دفعه لأسفل مباشرة في مساراته، وتأكد من عدم انحصار الكيس أسفل الحامل، ثم أغلق الغطاء، وإذا لم يتم وضع الكيس بشكل سليم أو كان مفقوداً فلن يتم إغلاق الغطاء.
- ملاحظة: عندما بدء تشغيل المكنسة الكهربائية بعد استبدال الكيس، فسوف تستغرق 10 ثواني قبل إيقاف تشغيل مؤشر الكيس (طرازات P\* المزودة بمقيض دوار و طرازات Q\* المزودة بجهاز التحكم عن بُعد) أو يضيء باللون الأخضر (طرازات R\* المزودة بجهاز التحكم عن بُعد و AUTO).

### استبدال الفلاتر

- استبدلي/نظفي \*\* الفلتر (\*\*الفلتر القابل للغسل فقط) عند: - تغيير خمسة أكياس غبار في طرازات P\* المزودة بمقيض دوار - إضاءة رمز FILTER (الفلتر) باللون الأحمر في طرازات Q\* المزودة بجهاز تحكم عن بُعد: - إضاءة مؤشر الفلتر باللون الأحمر في طرازات R\* المزودة بجهاز تحكم عن بُعد و AUTO. يشير الضوء الأخضر إلى أن الفلتر سليم. يضيء لفترة وجيزة عند بدء تشغيل المكنسة الكهربائية.

- اسحب زر FILTER لفتح غطاء الفلتر، واستخدمي فلاتر S الأصلية، وقومي بإزالة الفلتر وتحقق من المرجح على الإطار لتحديد النوع. استبدلي بفلتر جديد أو نظفه\*\*. اشطفي الجزء الداخلي (الجزء المتسخ) بماء فاتر من الصنبور. اضغط على إطار الفلتر لإزالة الماء. كرري العملية 4 مرات. (\*\*الفلتر القابل للغسل فقط) ملاحظة: لا تستخدم العوامل المنظفة. تجنبي لمس سطح الفلتر. اتركي الفلتر ليجف تماماً (بعد أدنى 24 ساعة في درجة حرارة الغرفة) قبل تركيبه مرة أخرى! قومي بتغيير الفلتر القابل للغسل مرة واحدة على الأقل في العام أو عندما يكون متسخاً للغاية أو تالف. لا تقومي بإزالة الرغوة بشكل حرف L أسفل الفلتر.

- بعد استبدال الفلتر، أغلق غطاء الفلتر إلى أن يستقر في مكانه. إذا انفصل غطاء الفلتر، قومي بوضع المفصلات في الأسفل وادفع غطاء الفلتر إلى أن يستقر في مكانه. ملاحظة: عند بدء تشغيل المكنسة الكهربائية بعد إزالة الفلتر، فسوف تستغرق 10 ثواني قبل أن يضيء مؤشر FILTER باللون الأخضر (الطرزات المزودة بوحدة تحكم عن بُعد ووظيفة AUTO) أو قبل أن يتم إيقاف تشغيله (الطرزات المزودة بوحدة تحكم عن بُعد).

- استبدلي فلتر المحرك عند اتساخه أو بعد استبدال خمسة أكياس غبار. ادفعي حامل الفلتر للأسفل وأسحبه للخارج. استبدلي الفلتر واغلق الغطاء.

### المكنسة الكهربائية المزودة بفوهة عامة (\*V، \*W)

- قومي بتغيير إعداد الفوهة باستخدام الدواسة. يوضح الرمز نوع الأرضية الموصى به.
- فوهة PrecisionFlow LED\*: قومي بتحريك الفوهة للأمام. يضيء الضوء الأمامي تلقائياً بعد ثواني قليلة. في حالة عدم استخدام الفوهة، يتم إيقاف تشغيل الضوء تلقائياً بعد ثواني قليلة.

### تنظيف الفوهة العامة (\*V، \*\*W)

- افصلي الفوهة من الأنبوب. قومي بتنظيف مقيض الخرطوم.

### تنظيف فوهة التريو (\*X)

- افصلي الفوهة من الأنبوب وقومي بإزالة الخيوط المتشابكة وما إلى ذلك من خلال قصها بعيداً باستخدام المقص. استخدم مقيض الخرطوم لتنظيف الفوهة.\*

### الأداة الملحقة 3 في 1

- اسحب عروة المنسوجات لاستخدام أداة في 3. 1. تشتمل الأداة على 3 وظائف، انظري الصور في الصفحة التالية.
- بعد الاستخدام، ضعها مرة أخرى في مكانها.

### تغيير البطاريات

- الفوهة المزودة بالأضواء الأمامية\*: قومي بتغيير البطاريات عندما تبدأ الأضواء الأمامية في الوميض سريعاً. استخدم 2 بطارية AA.
- المقيض المزود بوحدة تحكم عن بُعد\*: قومي بتغيير البطارية عندما يتحول مؤشر الضوء إلى اللون الأحمر أو عندما لا يستجيب عند الضغط على أي زر. لا تستخدم سوى بطاريات من نوع LITHIUM CR1632. ملاحظة: قومي بإزالة البطاريات من المنتج قبل التخلص منه. اتبعي قواعد بلدك لتجميع البطاريات والمنتجات الكهربائية.

### استمتعي بتجربة تنظيف رائعة مع VX9!

- تحفظ شركة AEG بحقها في تغيير المنتجات والمعلومات والمواصفات دون إشعار.



الفوهة/الملحقات	تستخدم من أجل	الفوهة/الملحقات	تستخدم من أجل
<b>K.</b> الأداة الملحقة 3 في 1* 	<b>3 أدوات في 1:</b> 1. إزالة الغبار من على الأسطح الصلبة (أرفف الكتب، حواف الحائط، وما إلى ذلك). 2. تنظيف المنسوجات (الستائر، مواد التنجيد وما إلى ذلك). 3. تنظيف الشقوق في المساحات الضيقة (خلف المبرد وما إلى ذلك).	<b>فوهة عامة:</b> - تنظيف جميع أنواع الأرضيات، وتوفير أفضل التقاط للغبار من على كل من السجاد والأرضيات الصلبة. - تغيير إعداد الفوهة باستخدام الدواسة. يوضح الرمز نوع الأرضية الموصى به. - سيستخدم الضوء الأمامي في الكشف عن الغبار والأوساخ في المساحات المظلمة (تحت الأثاث على سبيل المثال). PrecisionFlow LED فقط	<b>*فوهة تيربو*</b> - تنظف بالفرشاة وتكنس بالمكنسة الكهربائية في نفس الوقت (أفضل التقاط للشعر والألياف وما إلى ذلك). - تعمل بكرة الفرشاة بتدفق الهواء من المكنسة الكهربائية. - غير مناسبة للسجاد ذات الوبر العميق والأهداب الطويلة والسجاجيد المقاومة للانزلاق مثل ممسحة الأرجل والسجادات المقاومة للماء. استخدم الفوهة العامة بدلاً منها.
<b>X.</b> فوهة تيربو* 	<b>الفوهة المخصصة للسجاد:</b> - تنظف بالفرشاة وتكنس بالمكنسة الكهربائية في نفس الوقت (أفضل التقاط للشعر والألياف وما إلى ذلك). - تعمل بكرة الفرشاة بتدفق الهواء من المكنسة الكهربائية. - غير مناسبة للسجاد ذات الوبر العميق والأهداب الطويلة والسجاجيد المقاومة للانزلاق مثل ممسحة الأرجل والسجادات المقاومة للماء. استخدم الفوهة العامة بدلاً منها.	<b>فوهة تيربو الصغيرة*</b> - تنظف بالفرشاة وتكنس بالمكنسة الكهربائية في نفس الوقت (أفضل التقاط للشعر والألياف وما إلى ذلك). - اللأثاث المبطن، ومقاعد السيارات والمراتب وما إلى ذلك. - تعمل بكرة الفرشاة بتدفق الهواء من المكنسة الكهربائية. - غير مناسبة للسجاد ذات الوبر العميق والأهداب الطويلة لأنها يمكن أن تعلق في بكرة الفرشاة الدوارة.	<b>Z.</b> فوهة ParkettoPro* 
<b>Z.</b> فوهة ParkettoPro* 	<b>فوهة للأرضية الصلبة:</b> - تنظيف الأرضيات الصلبة (الباركيه، الأرضيات الخشبية، البلاط، وما إلى ذلك). - أفضل أداة لالتقاط الغبار من الأرضيات الصلبة المشقوقة.	<b>AA.</b> فوهة FlexProPlus* 	<b>فوهة للأرضيات الصلبة:</b> - الوصول إلى أسفل/بين الأثاث والزوايا والحواجز أخرى. - تستطيع الدوران بسهولة 180 درجة للوصول المباشر إلى المساحات الضيقة.
<b>AB.</b> فوهة الشقوق الطويلة* 	<b>أداة طويلة للغاية:</b> - تُستخدم في تنظيف المساحات التي يصعب الوصول إليها (أعلى الأرفف وما إلى ذلك). - تُستخدم في تنظيف المساحات الضيقة (خلف المبرد، أسفل مقعد السيارة، وما إلى ذلك).		

الطرازات التي تشتمل على تنظيم الطاقة يدوياً  
- اتبعي الرسومات الموجودة على أداة التنظيف للتمتع بالأداء الأمثل.

الطرازات المزودة بوظيفة AUTO من أجل الضبط التلقائي لقوة الشفط  
للحصول على أداء التنظيف الأمثل والراحة على جميع الأسطح. للتنظيم اليدوي، اتبعي الرسومات للحصول على الأداء الأمثل.

#### استكشاف الأخطاء وإصلاحها

المشكلة	الحل
يتعذر بدء تشغيل المكنسة الكهربائية	<ul style="list-style-type: none"> <li>تحققي من أن سلك الطاقة متصل بمقبس الطاقة.</li> <li>تحققي من عدم تلف المأخذ وسلك الطاقة.</li> <li>تحققي من عدم وجود مصهر معطل.</li> <li>تحققي من استجابة ضوء مؤشر البطارية في مقبض التحكم عن بُعد (في بعض الطرازات فقط).</li> </ul>
مصباح مؤشر S-bag® مضاء	<ul style="list-style-type: none"> <li>تحققي مما إذا كان كيس S-bag® ممتلئاً أو مسدوداً.</li> <li>إذا كنت قد قمتي بالفعل بتغيير كيس S-bag®، فقمي بتغيير فلتر المحرك.</li> </ul>
مصباح مؤشر الفلتر مضاء (في طرازات معينة فقط)	<ul style="list-style-type: none"> <li>قومي بتغيير فلتر العادم أو غسله (إذا كان قابلاً للغسل).</li> </ul>
توقف المكنسة الكهربائية عن العمل	<p>قد تكون المكنسة تعرضت للسخونة الزائدة: افصلها من مأخذ الطاقة؛ تحققي مما إذا كانت الفوهة أو الأنابيب أو الخرطوم أو الفلاتر مسدودة. اتركي المكنسة الكهربائية تبرد 30 دقيقة قبل توصيلها بالطاقة مرة أخرى.</p> <p>إذا كانت المكنسة الكهربائية ما زالت لا تعمل، فاتصلي بأحد مراكز خدمة AEG المعتمدة.</p>
انخفاض قدرة الشفط عن القدرة العادية	<ul style="list-style-type: none"> <li>تحققي مما إذا كان كيس الغبار ممتلئاً أو مسدوداً.</li> <li>تحققي مما إذا كان فلتر المحرك مسدوداً ويحتاج إلى تغيير.</li> <li>تحققي مما إذا كانت الفوهة مسدودة وتحتاج إلى تنظيف.</li> <li>تحققي مما إذا كان الخرطوم مسدود بالضغط عليه برفق. لكن، كوني حذرة في حالة الانسداد الناتج عن الزجاج أو الإبر التي تم التقاطها بداخل الخرطوم.</li> <li>ملاحظة: لا يغطي الضمان أي تلف في الخرطوم ناتج عن تنظيفه.</li> </ul>
تم شفط الماء بداخل المكنسة الكهربائية	<p>من الضروري استبدال المحرك من أحد مراكز خدمة AEG المعتمدة.</p> <p>لا يغطي الضمان تلف المحرك الناتج عن تغل الماء ووصوله إليه.</p>
إذا كانت لديك أية مشكلات أخرى، فاتصلي بأحد مراكز خدمة AEG المعتمدة.	

يمكن استخدام هذا الجهاز من قبل الأطفال الذين تتراوح أعمارهم بين 8 سنوات فما فوق والأشخاص الذين يعانون من ضعف القدرات البدنية أو الحسية أو العقلية أو تعوزهم الخبرة أو المعرفة شريطة توفر الإشراف والتوجيه لهم فيما يتعلق باستخدام الجهاز بطريقة آمنة وفهم المخاطر ذات الصلة.

لا يجوز أن يعيب الأطفال بالجهاز.

لا يجوز أن يقوم الأطفال بتنظيف أو صيانة الجهاز دون رقابة.

**تحذير:** تحتوي فوهة التيريو\* على فرشاة دوارة حيث يمكن أن تعلق بها الأجزاء، لذا يرجى استخدامها بحذر فقط فوق الأسطح المخصصة لها. كما يرجى إيقاف تشغيل المكنسة الكهربائية قبل إزالة الأجزاء المحشورة أو تنظيف الفرشاة.

يجب إخراج البطاريات من وحدة التحكم عن بُعد في المقبض\* / الفوهة المضاءة بـ LED\* قبل التخلص من المنتج\*\*.  
\*في طرازات معينة فقط.

\*\*المعلومات الخاصة بكيفية إخراج البطارية متوفرة في القسم 25 و26 من الكتيب.

قومي دائماً بفصل المأخذ من مصدر الطاقة الرئيسي قبل تنظيف الجهاز أو صيانتها أو عند إخراج البطارية. كما يجب التخلص من البطاريات بصورة آمنة.

في حالة تلف سلك الطاقة، يجب استبداله من قبل مركز خدمة AEG المعتمد لتفادي التعرض للخطر.

#### التخلص من الجهاز

تشير تلك العلامة الموجودة على هذا المنتج إلى احتوائه على بطارية يحظر التخلص منها في النفايات المنزلية العادية. يشير الرمز الموجود على المنتج أو على عبوته إلى عدم إمكانية التخلص من هذا المنتج كفضايات منزلية. لإعادة تدوير المنتج، يرجى نقله إلى نقطة تجميع رسمية أو إلى مركز خدمة AEG يمكنها إزالة البطارية والأجزاء الكهربائية وإعادة تدويرهم بطريقة آمنة ومهنية. احرصي على اتباع قواعد بلدك الخاصة بالتجميع المنفصل للمنتجات الكهربائية والبطاريات القابلة للشحن.

تقر شركة AEG Home Care and SDA بموجب هذه الوثيقة أن المكنسة الكهربائية المزودة بالأجهزة اللاسلكية من نوعي HER2 وHER3 متوافقة مع معايير الاتحاد الأوروبي 53/2014

يجب استخدام VX9 فقط لأغراض التنظيف الداخلي المعتاد، واحرصي على تخزين المكنسة الكهربائية في مكان جاف. يجب إجراء جميع أعمال الصيانة أو الإصلاح في مركز أحد مراكز خدمة AEG المعتمدة. يجب ألا توضع مواد التغليف، مثل الحفان البلاستيكية، في متناول الأطفال حتى لا يتعرضوا للاختناق.

#### لا تستخدم المكنسة الكهربائية مطلقاً:

في الأماكن الرطبة. بالقرب من الغازات القابلة للاشتعال، الخ. إذا ظهرت على المنتج علامات تلف واضحة. على الأسطح الحادة أو السوائل. عندما يظهر على الفوهة المخصصة للأرضيات علامات تلف واضحة. على الرمد الساخن أو البارد أو أعقاب السجائر المشتعلة، وهكذا. على الغبار الدقيق على سبيل المثال الجبس أو الأسمنت أو الدقيق أو الرمد الساخن أو البارد. لا تترك المكنسة الكهربائية عرضةً لأشعة الشمس المباشرة. تجذب تعريض المكنسة الكهربائية للحرارة العالية أو درجات الحرارة الباردة للغاية. يحظر استخدام المكنسة الكهربائية دون الفلاتر. لا تحاولي لمس بكرة الفرشاة أثناء دورانها. عندما تكون العجلات محجوزة.

#### احتياطات سلك الطاقة

احرصي المأخذ وسلك الطاقة بشكل منظم. يحظر استخدام المكنسة الكهربائية إذا كان المأخذ أو سلك الطاقة تالفاً. لا يغطي الضمان التلف في سلك طاقة المكنسة الكهربائية. يحظر سحب أو رفع المكنسة الكهربائية مطلقاً من سلك الطاقة. قد يتسبب استخدام المكنسة الكهربائية في الظروف السابقة إلى وقوع إصابات شخصية خطيرة أو تلف المنتج. كما لا يغطي الضمان ولا تقدم شركة AEG تعويضات عن مثل هذه الإصابات أو التلف.

#### الصيانة والضمان

يجب إجراء جميع أعمال الصيانة أو الإصلاح في أحد مراكز خدمة AEG المعتمدة. لا يغطي الضمان التلف في سلك طاقة المكنسة الكهربائية. لا يغطي الضمان تلف المحرك الناتج عن شطف السوائل أثناء التنظيف أو غمر الجهاز في السوائل أو استخدام خرطوم وفوهة تالفين. استخدمي دائماً أكياس الغبار الأصلية المناسبة للمكنسة الكهربائية (انظر القسم 11). لا يغطي الضمان الأضرار الناجمة عن الاستخدام غير الصحيح لأكياس الغبار غير الأصلية.

#### ملاحظات على لوائح ملصقات الطاقة

هذه المكنسة الكهربائية مخصصة للأغراض التنظيف. للحصول على كفاءة عالية في استخدام الطاقة وتنظيف مصالي للسجاد، يرجى استخدام الفوهة العامة القابلة للتبديل "PrecisionFlow / PrecisionFlow LED". لتنظيف الأرضيات الصلبة المشققة بكفاءة عالية، يرجى استخدام الفوهة الخاصة بالأرضية الصلبة "Parketto Pro". إذا كانت مدرجة ومحددة في العبوة، ويخلاف ذلك استخدم الفوهة العامة القابلة للتبديل "PrecisionFlow / PrecisionFlow LED". يمكنك تحميل كتيب الإرشادات هذا والصورة المصغرة الخاصة بالمكنسة وملصق الطاقة من موقعنا على الإنترنت [www.AEG.com](http://www.AEG.com). تستند الحسابات إلى اللائحة التفويضية للجنة الاتحاد الأوروبي 665/2013 بتاريخ 3 مايو 2013 المكملة لتوجيه الاتحاد الأوروبي 2010/30، واستندت جميع الإجراءات الواردة في هذه الإرشادات والتي لم يتم وصفها بتفاصيل أكثر دقة إلى EN 60312-1:2013

## ESPAÑOL

Gracias por elegir la aspiradora AEG VX9. Use siempre accesorios y piezas de repuesto originales para lograr los mejores resultados. Este producto ha sido diseñado teniendo en cuenta el medio ambiente. Las piezas de plástico están marcadas para su reciclaje.

### ANTES DE COMENZAR

- Lea detenidamente este manual.
- Compruebe que están incluidas todas las piezas descritas.
- ¡Preste especial atención a las precauciones de seguridad!

### DESCRIPCIÓN DE LA ASPIRADORA VX9

A. Pantalla (ver otras versiones)	Q. Pantalla para modelos con mando a distancia*
B. Tapa del filtro de escape	R. Pantalla para modelos con mando a distancia y función AUTO*
C. Filtro de escape	S. Asa AeroPro Classic*
D. Espacio de almacenamiento	T. Asa ergonómica AeroPro Ergo*
E. Cable de alimentación	U. Asa de mando a distancia AeroPro*
F. Filtro del motor	V. Boquilla PrecisionFlow*
G. Soporte del filtro del motor	W. Boquilla PrecisionFlow LED (con luces frontales)*
H. Bolsa S-bag®	X. Boquilla AeroPro Turbo*
I. Soporte de bolsas S-bag®	Y. Boquilla AeroPro Mini Turbo*
J. Tapa del compartimento del polvo	Z. Boquilla ParkettoPro*
K. Herramienta AeroPro 3 en 1	AA. Boquilla AeroPro FlexProPlus*
L. Manguera AeroPro	AB. Boquilla larga para fisuras AeroPro Long*
M. Asa AeroPro (ver otras versiones)	
N. Tubo telescópico AeroPro	
O. Clip de estacionamiento	
P. Pantalla para modelos con mando de control manual giratorio*	

\*Solo algunos modelos

### CÓMO USAR LA ASPIRADORA

- 1 Abra la tapa del compartimento del polvo tirando del botón S-BAG. Compruebe que la bolsa de polvo (s-bag) está en el sitio correcto.
- 2 Inserte la manguera en la aspiradora (para retirarla, pulse los botones de bloqueo y tire). Inserte la manguera en el asa de manguera hasta que el botón de bloqueo haga clic (para liberarla, pulse el botón de bloqueo y tire).
- 3 Una el tubo telescópico a la boquilla. Instale el tubo telescópico en el asa de la manguera (para retirarlo, pulse el botón de bloqueo y tire).
- 4 Ajuste el tubo telescópico sosteniendo el bloqueo con una mano y tirando del asa con la otra.

### PONGA EN MARCHA/PARE LA ASPIRADORA Y AJUSTE LA POTENCIA DE ASPIRACIÓN

- 5 Tire del cable de alimentación y enchúfelo a la red eléctrica. Pulse el botón ON/OFF para encender o apagar el aparato. Los indicadores se encienden, el indicador MIN/MAX se ilumina de izquierda a derecha y al revés (modelos con auto función). \* Los modelos con mando a distancia también pueden manejarse con el botón ON/OFF del asa.\*
- 6 Ajuste la potencia de aspiración (modelos de control manual): gire el mando giratorio del aparato o use la válvula de aire del asa.\*
- 7 Ajuste la potencia de aspiración (modelos con mando a distancia): Pulse el botón +/- en el asa. Los indicadores MIN/MAX y los símbolos de la pantalla muestran el nivel de potencia.\*
- 8 Ajuste la potencia de aspiración (modelos con mando a distancia con AUTO): La aspiradora se pone en marcha en modo AUTO (regulación de potencia automática). Se ilumina en la pantalla el indicador AUTO y el indicador MIN/MAX emite impulsos. Para regular la potencia manualmente pulse el botón +/- en el asa. Pulse el botón AUTO para volver a la función auto.\*
- 9 Tras la limpieza, pulse el botón REWIND para recoger el cable.

### POSICIONES DE ESTACIONAMIENTO

- 10 Utilice la posición de estacionamiento del lateral (A) o de la parte inferior (C) para transportar y guardar el aparato. En la parte trasera (B) cuando haga una pausa (protéjase la espalda).

### CAMBIO DE LA BOLSA DE POLVO S-BAG®

- 11 Cambie la bolsa s-bag cuando
  - **P\* Modelos con mando giratorio:** el indicador S-BAG se ilumine en rojo
  - **Q\* Modelos con mando a distancia:** el símbolo S-BAG se ilumine en rojo.
  - **R\* Modelos con mando a distancia y AUTO:** el indicador S-BAG se ilumine en rojo (luz verde: la bolsa está OK; luz amarilla: la bolsa se deberá cambiar pronto).

NB: Cambie siempre la bolsa cuando el iluminador S-BAG se ilumine o emita una luz roja aunque la bolsa no esté llena (podría estar obstruida) y después de usar polvo de limpieza de alfombras. Para un mejor rendimiento, use la

bolsa Ultra Long Performance, diseñada especialmente para su aspiradora. Se pueden usar también otras bolsas S-bag sintéticas. ¡No usar bolsas de papel! [www.s-bag.com](http://www.s-bag.com)

- 12 Tire del botón S-BAG para abrir el compartimento del polvo. El asa del soporte de la bolsa sube. Tire del asa para retirar la bolsa con el soporte. No pulse el botón de desbloqueo.

- 13 Sostenga la bolsa con el soporte sobre un cubo de basura. Pulse el botón para liberar la bolsa. Introduzca una nueva bolsa en el soporte insertando el cartón en la parte trasera del soporte.

- 14 Introduzca la bolsa con el soporte empujándola hacia abajo. Asegúrese de que la bolsa no está atascada bajo el soporte. Cierre la tapa. Si no hay bolsa o no está bien colocada, la tapa no se cerrará.

NB: Cuando se pone en marcha la aspiradora después de cambiar la bolsa, el indicador S-BAG tarda 10 segundos en apagarse (P\* Modelos con mando giratorio y Q\* Modelos con mando a distancia) o iluminarse en verde (R\* Modelos con mando a distancia y AUTO).

### SUSTITUCIÓN DE LOS FILTROS

- 15 Cambie/ limpie\*\* el filtro cuando (\*\*únicamente filtro lavable)
  - **P\* Modelos con mando giratorio:** haya cambiado la bolsa 5 veces
  - **Q\* Modelos con mando a distancia:** el símbolo FILTER se ilumine en rojo
  - **R\* Modelos con mando a distancia y AUTO:** el indicador del filtro se ilumine en rojo. La luz verde indica que el filtro está en buenas condiciones. Se ilumina brevemente al encender la aspiradora.
- 16 Tire del botón FILTER para abrir la tapa del filtro. Use filtros originales. Retire el filtro y compruebe la referencia del chasis para definir el tipo. Sustitúyalo por un filtro nuevo o lávelo\*\*. Enjuague el interior (lado sucio) con agua tibia del grifo. Golpee ligeramente el chasis del filtro para eliminar el agua. Repita el proceso cuatro veces. (únicamente filtros lavables\*\*) NB: No use productos de limpieza. No toque la superficie del filtro. Deje que el filtro se seque completamente (mín. 24 horas a temperatura ambiente) antes de colocarlo de nuevo. Cambie el filtro lavable al menos una vez al año o cuando esté muy sucio o dañado. No retire la espuma de debajo del filtro.

- 17 Tras cambiar el filtro, cierre la tapa hasta que se oiga un clic. Si se sale la tapa del filtro, coloque las bisagras al fondo y empuje la tapa hasta que haga clic y esté en su sitio.

NB: Cuando encienda la aspiradora tras el cambio del filtro, el indicador FILTER tarda 10 segundos en iluminarse en verde (modelos con mando a distancia y función AUTO) o apagarse (modelos con mando a distancia).\*

- 18 Cambie o lave el filtro del motor cuando esté sucio o cada 5 sustituciones de la bolsa. Empuje el soporte del filtro hacia abajo y extráigalo. Cambie el filtro y cierre la tapa..

### ASPIRACIÓN CON LA BOQUILLA UNIVERSAL (V\*, W\*)

- 19 Cambie el ajuste de la boquilla con el pedal. El icono ilustra un tipo de suelo recomendado.
- 20 Boquilla PrecisionFlow LED\*: mueva la boquilla hacia adelante. La luz frontal se enciende automáticamente tras unos segundos. Cuando la boquilla no se usa, la luz se apaga automáticamente tras unos segundos.

### LIMPIEZA DE LA BOQUILLA UNIVERSAL (V\*, W\*\*)

- 21 Desconecte la boquilla del tubo. Limpie con el asa de la manguera.

### LIMPIEZA DE LA BOQUILLA TURBO (X\*)

- 22 Desconecte la boquilla del tubo y recorte los hilos, etc. enredados con unas tijeras. Use el asa de la manguera para limpiar la boquilla. \*

### HERRAMIENTA DE ACCESORIOS 3 EN 1

- 23 Pulse la pestaña textil para sacar la herramienta 3 en 1. La herramienta tiene 3 funciones; vea las fotos de la página siguiente.
- 24 Tras su uso, colóquela de nuevo en su sitio.

GB

DE

AR

ES

FA

FR

GR

IT

NL

PT





**CAMBIO DE LAS PILAS\***

- 25 Boquilla con luces frontales\*: cambie las pilas cuando las luces frontales comiencen a parpadear rápido. Use 2 pilas tipo AA.
- 26 Asa con mando a distancia\*: cambie las pilas cuando el indicador luminoso se encienda en rojo o cuando no responda al pulsar un botón. Utilice solo pilas tipo LITHIUM CR1632.
- NB:** Retire las pilas del producto antes de desecharlo. Siga las normas de su país en materia de recogida de pilas, baterías y productos eléctricos.

**Disfrute de una gran experiencia de limpieza con VX9**

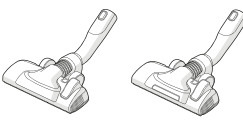
AEG se reserva el derecho de modificar los productos, la información y las especificaciones sin previo aviso.

**CONSEJOS PARA OBTENER EL MEJOR RESULTADO**

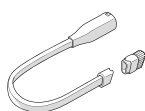
BOQUILLA/ACCESORIO	USO PARA:	BOQUILLA/ACCESORIO	USO PARA:
<b>K. Herramienta de accesorios 3 en 1*</b> 	<b>3 herramientas en 1:</b> 1. Accesorio de limpieza para superficies duras (estanterías, rodapiés, etc.) 2. Accesorio de tapicerías para textiles (cortinas, tapizados, etc.) 3. Boquilla estrecha para espacios estrechos (detrás de radiadores, etc.)	<b>V. Boquilla PrecisionFlow*</b> <b>W. Boquilla PrecisionFlow LED (con luces frontales)*</b> 	<b>Boquilla Universal:</b> - Para todo tipo de suelos, limpia el polvo de alfombras y de suelos duros. - Cambie el ajuste de la boquilla con el pedal. El icono mostrará el tipo de suelo recomendado - La luz frontal ayuda a detectar el polvo y la suciedad en espacios oscuros (debajo de mobiliario, etc.). <i>Solo PrecisionFlow LED</i>
<b>X. Boquilla Turbo*</b> 	<b>Boquilla de alfombras:</b> - Cepilla y aspira al mismo tiempo (recoge pelos, fibras, etc.) - El rodillo del cepillo es accionado por el flujo de aire de la aspiradora. - No es apropiada para alfombras de pelo o flecos largos, alfombras resistentes al agua ni alfombras antideslizantes, como los felpudos. Use para ello una boquilla universal.	<b>Y. Boquilla Mini Turbo*</b> 	<b>Boquilla para tapicería:</b> - Cepilla y aspira al mismo tiempo (recoge pelos, fibras, etc.) - Para tapicerías de muebles, asientos de coche, colchones, etc. - El rodillo del cepillo es accionado por el flujo de aire de la aspiradora. - No es apropiada para alfombras de pelo o flecos largos, pues estos se pueden enredar en el rodillo giratorio del cepillo.
<b>Z. Boquilla ParkettoPro*</b> 	<b>Boquilla para suelos duros:</b> - Para limpiar suelos duros (parquet, suelo de madera, baldosas, etc.) - Óptima limpieza de suelo duro con fisuras.	<b>AA. Boquilla FlexProPlus*</b> 	<b>Boquilla para suelos duros:</b> - Para limpiar debajo y entre muebles, esquinas y otros obstáculos. - Puede girar fácilmente 180 grados para acceder directamente a espacios estrechos.
<b>AB. Boquilla larga para fisuras*</b> 	<b>Herramienta extra larga:</b> - Para zonas de difícil acceso (parte superior de estanterías, etc.) - Para espacios estrechos (detrás de radiadores, bajo asientos de coche, etc.)		

**Modelos con regulación de potencia manual**

- siga los gráficos del aparato para conseguir un rendimiento óptimo.

**Los modelos con función AUTO ajustan automáticamente la potencia de aspiración**

para ofrecer un óptimo rendimiento de limpieza y comodidad en todas las superficies. Para regular manualmente, siga los gráficos para conseguir un óptimo rendimiento.

**SOLUCIÓN DE PROBLEMAS**

PROBLEMA	SOLUCIÓN
La aspiradora no se pone en marcha	<ul style="list-style-type: none"> <li>• Compruebe que el cable está conectado a la red eléctrica.</li> <li>• Compruebe que el enchufe y el cable no están dañados.</li> <li>• Compruebe si hay algún fusible fundido.</li> <li>• Compruebe si el indicador de batería en el asa de mando a distancia responde (solo en ciertos modelos).</li> </ul>
La luz indicadora de las bolsas s-bag® se ilumina	<ul style="list-style-type: none"> <li>• Compruebe si la bolsa está llena u obstruida.</li> <li>• Si ya ha cambiado la bolsa, cambie el filtro del motor.</li> </ul>
Se ilumina la luz indicadora del filtro (solo en ciertos modelos)	Cambie o lave (si es lavable) el filtro de escape.
El aparato se detiene	El aparato podría estar sobrecalentado: desconéctelo de la red eléctrica; compruebe si la boquilla, la manguera o los filtros están obstruidos. Deje que el aparato se enfríe durante 30 minutos antes de enchufarlo de nuevo. Si el aparato sigue sin funcionar, póngase en contacto con un servicio técnico autorizado AEG.
Reducción de la capacidad de aspiración	<ul style="list-style-type: none"> <li>• Compruebe si la bolsa está llena u obstruida.</li> <li>• Compruebe si el filtro del motor está obstruido y necesita sustitución.</li> <li>• Compruebe si la boquilla está obstruida.</li> <li>• Compruebe si la manguera está obstruida apretándola suavemente. Tenga cuidado si la obstrucción ha sido provocada por cristales o agujas atrapadas dentro de la manguera.</li> </ul> <p>Nota: la garantía no cubre posibles daños provocados a la manguera al desobstruirla.</p>
Ha entrado agua en la aspiradora	Será necesario cambiar el motor en un servicio técnico autorizado AEG. La garantía no cubre posibles daños en el motor por la entrada de agua.

**Para otras consultas, póngase en contacto con un servicio técnico autorizado AEG.**

## PRECAUCIONES DE SEGURIDAD

Este aparato puede ser utilizado por niños de 8 años en adelante y personas cuyas capacidades físicas, sensoriales o mentales estén disminuidas o que carezcan de la experiencia y conocimientos suficientes para manejarlo siempre que estén supervisados o hayan recibido instrucciones sobre el uso del electrodoméstico de forma segura y comprendan los riesgos.

Los niños no deben jugar con el aparato.

Las operaciones de limpieza y mantenimiento no deberán ser realizadas por niños sin supervisión.

**ADVERTENCIA:** Las boquillas Turbo\* tienen un cepillo giratorio que puede atrapar objetos. Úselas con cuidado y solo en superficies adecuadas. Apague la aspiradora antes de retirar objetos atrapados o de limpiar el cepillo.

Antes de desechar el producto se deben retirar las pilas del mando a distancia de asa\* / boquilla\* con luz LED\*\*.

\*Solo algunos modelos.

\*\*Información sobre cómo retirar las pilas en la sección 25 y 26 del desplegable.

Desconecte siempre el enchufe de la red eléctrica antes de limpiar o realizar el mantenimiento del aparato, así como al retirar las pilas. Asegúrese de desechar las pilas de forma segura.

Si se daña el cable y para evitar riesgos, su sustitución debe realizarla únicamente un servicio técnico autorizado de AEG.

VX9 solo debe ser utilizada por adultos y exclusivamente para aspirar en el interior de un entorno doméstico normal. Asegúrese de guardar la aspiradora en un lugar seco.

Todas las operaciones de servicio o reparación debe realizarlas un servicio técnico autorizado de AEG.

El material de embalaje, como las bolsas de plástico, no deben ser accesibles para los niños para evitar posibles asfixias.

### No utilice nunca la aspiradora:

En zonas húmedas.

Cerca de gases inflamables, etc.

Cuando el producto muestre señales visibles de daño.

Con objetos punzantes o líquidos.

Cuando la boquilla de suelos muestre señales visibles de daño.

Con ceniza caliente o fría, cigarrillos encendidos, etc.

Con polvo fino, como yeso, cemento, harina o ceniza.

No deje la aspiradora expuesta a la luz directa del sol.

Evite someter la aspiradora a calor intenso o temperaturas muy frías.

No use nunca la aspiradora sin sus filtros.

No toque el cepillo giratorio mientras la aspiradora está encendida y gira el rodillo.

Cuando las ruedas estén bloqueadas.

### Precauciones con el cable de alimentación

Revise con frecuencia el enchufe y el cable. Nunca use la aspiradora si el enchufe o el cable están dañados.

La garantía no cubre daños al cable de la aspiradora.

Nunca tire de la aspiradora ni la levante por el cable.

El uso de la aspiradora en las circunstancias anteriores puede provocar lesiones graves o dañar el producto. Ni la garantía ni AEG cubren dichas lesiones o daños.

### SERVICIO TÉCNICO Y GARANTÍA

Todas las operaciones de servicio o reparación debe realizarlas un servicio técnico autorizado de AEG.

La garantía no cubre daños en el cable de la aspiradora. La garantía no cubre daños en el motor provocados por líquidos aspirados, por sumergir el aparato en líquido o por utilizarlo con una manguera o boquilla dañada.

Use siempre bolsas adecuadas para esta aspiradora específica (ver sección 11) La garantía no cubre daños provocados por el uso de bolsas que no sean apropiadas para esta aspiradora.

### VERTIDO

Este símbolo que aparece en el producto indica que contiene pilas que no deben eliminarse con los residuos domésticos normales.

Este símbolo que aparece en el producto o en el embalaje indica que el producto no debe tratarse como residuo doméstico.

Para reciclar su producto, llévelo a un punto de recogida oficial o a un servicio técnico de AEG, donde retirarán y reciclarán las pilas y los componentes eléctricos de forma segura y profesional. Siga las normas de su país sobre recogida selectiva de productos eléctricos y pilas recargables.

Por la presente, AEG Home Care y SDA declaran que la Aspiradora con equipo de radio tipo HER2 y HER3 cumple la Directiva 2014/53/EU.

### NOTAS SOBRE LA NORMATIVA DE ETIQUETA ENERGÉTICA

Esta aspiradora es una aspiradora de uso general.

Para lograr eficiencia energética y el rendimiento de limpieza indicado para alfombras, use la boquilla universal intercambiable

"PrecisionFlow / PrecisionFlow LED".

Para lograr el rendimiento de limpieza indicado para suelos duros con fisuras use la boquilla específica para suelos duros "Parketto Pro" incluida en el embalaje. En caso contrario, use la boquillas universal intercambiable "PrecisionFlow / PrecisionFlow LED".

El libro de instrucciones, la ficha específica de la aspiradora y la etiqueta energética se pueden descargar de nuestra página web [www.AEG.com](http://www.AEG.com).

Los cálculos se basan en el Reglamento Delegado de la Comisión (UE) n° 665/2013 de 3 de Mayo de 2013 que complementa la Directiva 2010/30/EU.

Todos los procedimientos de estas instrucciones que no están descritos con mayor detalle se basan en EN 60312-1:2013.

از اينکه جارو برقى **AEG VX9** الکترو لوکس را انتخاب کردید، سپاسگزاريم. برای دستیابی به بهترین نتیجه، همیشه از لوازم جانبی و قطعات یدکی اصل استفاده کنید. این دستگاه مناسب با محیط زیست طراحی شده است. تمام قطعات پلاستیکی دارای نشان بازیافت هستند.

### قبل از راه اندازی

این دفترچه راهنما را با دقت بخوانید. بررسی کنید که تمام قطعات شرح داده شده، در بستهبندی موجود باشند. به هشدارهای ایمنی توجه خاصی داشته باشید!

### شرح جارو برقى VX9

- A. صفحه نمایش (به مدل های جدیدتر مراجعه کنید)
- B. در فیلتر خروجی
- C. فیلتر خروجی
- D. شیارهای نگهداری
- E. سیم برق
- F. فیلتر موتور
- G. نگهدارنده فیلتر موتور
- H. S-bag®
- I. حامل S-bag®
- J. درپوش محفظه گرد و خاک
- K. ابزار سه کاره AeroPro
- L. شلنگ AeroPro
- M. دسته AeroPro (به مدل های جدیدتر مراجعه کنید)
- N. لوله تلسکوپى AeroPro
- O. گیره نگهداری
- P. صفحه نمایش برای مدل های دارای کنترل دستی چرخان\*

### چگونگی استفاده از جارو برقى

1. با فشردن دکمه کیسه گرد و خاک، درپوش محفظه گرد و خاک را باز کنید. بررسی کنید که کیسه گرد و خاک (s-bag) در جای خود قرار داشته باشد.
2. شلنگ را وارد جارو برقى کنید (برای بیرون آوردن آن، دکمه های قفل را فشار داده و بکشید). شلنگ را وارد دسته شلنگ کنید تا زمانی که دکمه قفل جا بخورد (برای آزاد کردن آن، دکمه قفل را فشار داده و بکشید).
3. لوله تلسکوپى را به نازل وصل کنید. لوله تلسکوپى را وارد دسته شلنگ کنید (برای بیرون آوردن آن، دکمه قفل را فشار داده و بکشید).
4. لوله تلسکوپى را با نگهداشتن قفل با یک دست و کشیدن دسته با دست دیگر، تنظیم کنید.

### روشن/خاموش کردن جارو و تنظیم قدرت مکش

5. سیم برق را بیرون بکشید و آن را به پریز متصل کنید. دکمه ON/OFF را برای روشن/خاموش کردن جارو برقى فشار دهید. چراغهای نشانگر روشن می شوند. چراغهای نشانگر MIN/MAX از چپ به راست و برعکس روشن می شوند (مدلهای عملکرد خودکار). \* در مدل های کنترل از راه دور نیز میتوان از دکمه ON/OFF روی دسته استفاده کرد.\*
6. تنظیم قدرت مکش (مدلهای کنترل دستی): دکمه چرخان روی جارو برقى را بچرخانید یا از دریچه هوا روی دسته استفاده کنید.\*
7. تنظیم قدرت مکش (مدلهای کنترل از راه دور): دکمه +/- روی دسته را فشار دهید. نشانگرهای MIN/MAX و نمادهای روی صفحه نمایش میزان قدرت را نشان میدهند.\*
8. تنظیم قدرت مکش (مدلهای کنترل از راه دور دارای AUTO): جارو برقى در حالت AUTO (تنظیم قدرت خودکار) روشن میشود. نشانگر AUTO روی صفحه نمایش روشن میشود و نشانگر MIN/MAX چشمک میزند. برای تنظیم قدرت به صورت دستی دکمه +/- روی دسته را فشار دهید. برای بازگشت به عملکرد خودکار دکمه AUTO را فشار دهید.\*
9. پس از تمیز کردن، دکمه REWIND را فشار دهید تا سیم برق جمع شود.

### وضعیت های نگهداری دستگاه

10. برای جابجایی و نگهداری جارو برقى، از وضعیت نگهداری روی پهلوی (الف) یا ته (ب) استفاده کنید. هنگامی که دست از کار می کشید (تا به کمربتان استراحتی بدهید) جارو را به پشت (ب) قرار دهید.

### تعویض کیسه گرد و خاک، S-BAG®

11. کیسه گرد و خاک را زمانی تعویض کنید که:
    - در مدل های P\* دارای دکمه چرخان: چراغ نشانگر کیسه گرد و خاک قرمز شود.
    - در مدل های Q\* دارای کنترل از راه دور: چراغهای نماد کیسه گرد و خاک قرمز شوند.
    - در مدل های R\* دارای کنترل از راه دور و دکمه AUTO: نشانگر کیسه گرد و خاک قرمز شود (چراغ سبز: وضعیت کیسه مناسب است، چراغ زرد: زمان تعویض کیسه بزودی فرا میرسد).
- توجه: همیشه هرگاه که نشانگر کیسه گرد و خاک روشن شد یا به رنگ قرمز درآمد، حتی اگر کیسه گرد و خاک بطور کامل پر نشده باشد (ممکن است مسدود شده باشد) و نیز

پس از استفاده از پودر شوینده فرش، کیسه گرد و خاک را عوض کنید. برای دستیابی به بهترین عملکرد ممکن، از کیسه های با دوام فوق العاده زیاد که بطور خاص برای جارو برقى شما تهیه شده، استفاده کنید. میتوان از سایر کیسه های گرد و خاک از جنس مصنوعی نیز استفاده کرد. از کیسه های گرد و خاک کاغذی استفاده نکنید!

www.s-bag.com

12. برای باز کردن محفظه گرد و خاک، دکمه کیسه گرد و خاک را بکشید. دسته نگهدارنده کیسه گرد و خاک بالا میرود. برای خارج کردن کیسه گرد و خاک به همراه نگهدارنده، دسته را بکشید. دکمه آزاد کردن را فشار ندهید.

13. کیسه گرد و خاک را همراه با نگهدارنده روی سطل زباله بگیرید. برای آزاد کردن کیسه گرد و خاک، دکمه را فشار دهید. با وارد کردن قسمت مقوایی در پشت نگهدارنده، کیسه گرد و خاک جدید را وارد نگهدارنده کنید.

14. کیسه گرد و خاک را همراه با نگهدارنده مستقیماً در شیارهای آن وارد کنید. اطمینان حاصل کنید که کیسه گرد و خاک زیر نگهدارنده گیر نکند. در محفظه را ببندید. اگر کیسه گرد و خاک بدرستی قرار نگیرد یا وجود نداشته باشد، در محفظه بسته نخواهد شد. توجه: هنگامی که پس از تعویض کیسه گرد و خاک جارو را شروع می کنید، 10 ثانیه طول می کشد تا نشانگر کیسه گرد و خاک خاموش شود (مدلهای P\* دارای دکمه چرخان و مدل های Q\* دارای کنترل از راه دور) یا سبز شود. (مدلهای R\* دارای کنترل از راه دور و حالت خودکار).

### تعویض فیلترها

15. تعویض/تمیز کردن فیلتر\*\* (\*\* فقط فیلتر قابل شستشو) را هنگامی انجام دهید که:
 

- در مدل های P\* دارای دکمه چرخان: 5 بار کیسه گرد و خاک را تعویض کرده باشید
- در مدل های Q\* دارای کنترل از راه دور: چراغهای نماد فیلتر قرمز شوند
- در مدل های R\* دارای کنترل از راه دور و حالت خودکار: چراغهای نشانگر فیلتر قرمز شوند. چراغ سبز نشان می دهد که وضعیت فیلتر خوب است. هنگامی که جارو برقى را روشن می کنید، برای مدت کوتاهی روشن می شود.

16. برای باز کردن محفظه گرد و خاک، دکمه فیلتر را بکشید. از فیلترهای گرد و خاک اصل استفاده کنید. فیلتر را بیرون بیاورید و به جدول روی بدنه مراجعه کنید تا نوع آن را مشخص نمایید. آن را با یک فیلتر جدید تعویض کرده و یا تمیز کنید\*. رویه داخلی (رویه کثیف) آن را با آب ولرم شیر بشویید. به بدنه فیلتر ضربه بزنید تا آب خارج شود. این کار را چهار بار تکرار کنید. (\*\* فقط برای فیلترهای قابل شستشو) توجه: از مواد شوینده استفاده نکنید. از لمس کردن سطح فیلتر خودداری کنید. بگذارید فیلتر کاملاً خشک شود (حداقل 24 ساعت در دمای اتاق) سپس آن را در جای خود بگذارید! فیلتر قابل شستشو را حداقل یک بار در سال و با وقتی خیلی کثیف یا آسیب دیده است، تعویض کنید. فوم آل شکل زیر فیلتر را جدا نکنید.

17. پس از تعویض فیلتر، در آنرا ببندید تا وقتی که دوباره جا بخورد. در صورت بیرون افتادن فیلتر، لولاها را در قسمت پایین قرار دهید و در فیلتر را فشار دهید تا جا بیفتد. توجه: هنگامی که پس از تعویض فیلتر جارو برقى را روشن می کنید، 10 ثانیه طول میکشد تا نشانگر فیلتر سبز شود (مدلهای دارای کنترل از راه دور و عملکرد خودکار) یا خاموش گردد (مدلهای دارای کنترل از راه دور)\*.

18. فیلتر موتور را در هنگام کثیف بودن یا بعد از 5 بار تعویض کیسه گرد و خاک، تعویض کنید. نگهدارنده فیلتر را به پایین فشار دهید و آن را بیرون بکشید. فیلتر را عوض کنید و درب را ببندید.

### المکنسة الکهربائیة المزودة بفوهة عامة (\*W, \*V)

19. قومی بتغییر إعداد الفوهة باستخدام الدواسة. یوضح الرمز نوع الأفضیة الموصی به.
 20. نازل PrecisionFlow LED\*: نازل را به سمت جلو حرکت دهید. چراغ جلو پس از چند ثانیه به صورت خودکار روشن می شود. اگر از نازل استفاده نشود، چراغ پس از چند ثانیه بطور خودکار خاموش می شود.

### تمیز کردن با نازل عمومی (\*W, \*V)

21. نازل را از لوله جدا کنید. تمیز کردن را با دسته شلنگ انجام دهید.

### تمیز کردن با نازل توربو (\*X)

22. نازل را از لوله جدا کنید و با استفاده از قیچی قسمتهای گیر کرده را جدا کنید. از دسته شلنگ برای تمیز کردن نازل استفاده کنید.\*

### ابزار جانبی 3 کاره

23. زبانه پارچه را بکشید تا ابزار 3 کاره را بیرون بیاورید. این ابزار دارای 3 عملکرد است، به تصاویر صفحه بعد مراجعه کنید.
 24. پس از استفاده، آن را دوباره در جای خود قرار دهید.

### تعویض باتری ها

25. نازل دارای چراغهای جلو: باتری ها را وقتی عوض کنید که چراغهای جلو تند تند شروع به چشمک زدن می کنند. از 2 باتری AA استفاده کنید.

26. دسته دارای کنترل از راه دور: باتری را وقتی عوض کنید که نشانگر چراغ قرمز شود یا وقتی هر دکمه ای را که فشار می دهید هیچ پاسخی نمی گیرید. فقط از باتری های نوع لیتیم CR1632 استفاده کنید. توجه: قبل از دور انداختن دستگاه، باتری های آن را بیرون بیاورید. برای جمع آوری باتری ها و دستگاه های الکتریکی، قوانین کشور خود را رعایت کنید.

### از تجربه تمیز کردن عالی با VX9 لذت ببرید!

الکترو لوکس حق تغییر محصولات، اطلاعات و مشخصات بدون اطلاع را برای خود محفوظ می دارد.

نازل/لوازم جانبی	استفاده برای:	نازل/لوازم جانبی	استفاده برای:
<p><b>K. ابزار جانبی 3 کاره*</b></p>  <p>1                      2                      3</p>	<p><b>ابزار 3 کاره:</b></p> <p>1. ابزار گردگیری برای سطوح سخت (ففسه‌های کتاب، قرنیزها و غیره).</p> <p>2. ابزار مربوط به پارچه‌ها (پرده‌ها، میله‌ها و غیره).</p> <p>3. ابزار شکافدار برای فضاهای باریک (پشت رادیاتور و غیره).</p>	<p><b>V. نازل PrecisionFlow* W. نازل PrecisionFlow LED (دارای چراغهای جلو)*</b></p> 	<p><b>نازل عمومی:</b></p> <p>- برای تمام انواع کفپوش، بهترین گردگیری را هم برای کفپوشهای سخت و هم برای فرش انجام می‌دهد.</p> <p>- تنظیم نازل را با پدال تغییر دهید. ایکون نوع کفپوش مورد توصیفه را نشان می‌دهد.</p> <p>- چراغ جلو به یافتن گرد و خاک در فضاهای تاریک (زیر مبلمان و غیره) کمک می‌کند. فقط PrecisionFlow LED</p>
<p><b>X. نازل توربو*</b></p> 	<p><b>نازل فرش:</b></p> <p>- همزمان برس کشیدن و مکش را انجام می‌دهد (بهترین راه برای جمع کردن مو، الیاف و غیره).</p> <p>- غلظت بررسی توسط جریان هوای جارو برقی به حرکت درمی‌آید.</p> <p>- برای فرش‌های دارای پرز عمیق و ریشه‌های طولانی، فرش‌های ضدلغزش مثل پادری یا فرشهای مقاوم در برابر آب مناسب نیست. بجای آن از نازل عمومی استفاده کنید.</p>	<p><b>Y. نازل مینی توربو*</b></p> 	<p><b>نازل میل:</b></p> <p>- همزمان برس کشیدن و مکش را انجام می‌دهد (بهترین راه برای جمع کردن مو، الیاف و غیره).</p> <p>- برای مبلمان پارچه‌ای، صندلی اتومبیل، تشک و غیره.</p> <p>- غلظت بررسی توسط جریان هوای جارو برقی به حرکت درمی‌آید.</p> <p>- برای فرشهای عمیق و ریشه‌های طولانی مناسب نیست، چرا که ممکن است در غلظت برس چرخان گیر کند.</p>
<p><b>Z. نازل ParkettoPro*</b></p> 	<p><b>نازل کفپوش سخت:</b></p> <p>- برای تمیز کردن ملایم کفپوش سخت (پارکت، کف چوبی، کاشی و غیره).</p> <p>- برای گردگیری سطوح سخت شکافدار مناسب است.</p>	<p><b>AA. نازل FlexProPlus*</b></p> 	<p><b>نازل کفپوش سخت:</b></p> <p>- برای دسترسی به زیر/بین مبلمان، گوشه‌ها و موانع دیگر.</p> <p>- به راحتی می‌تواند 180 درجه بچرخد تا به فضاهای باریک مستقیماً دسترسی پیدا کند.</p>
<p><b>AB. نازل شکافدار طویل*</b></p> 	<p><b>ابزار خیلی بلند:</b></p> <p>- برای دسترسی به قسمتهای دور از دسترس (بالای ففسه‌ها و غیره).</p> <p>- برای فضاهای باریک (پشت رادیاتورها، زیر صندلی‌های خودرو و غیره).</p>		

**مدل‌های دارای تنظیم قدرت دستی** - جهت دستیابی به عملکرد بهینه، اشکال گرافیکی روی جارو برقی را مشاهده کنید.

**مدل‌های دارای عملکرد خودکار بطور خودکار قدرت مکش را تنظیم می‌کنند** تا بتوان به عملکرد تمیز کردن مطلوب و راحتی استفاده در هر سطحی دست پیدا کرد. برای تنظیم دستی، به اشکال گرافیک توجه کنید تا عملکرد مطلوبی را مشاهده کنید.

عیب‌یابی

مشکل	راه حل
<b>جارو برقی کار نمی‌کند</b>	<ul style="list-style-type: none"> <li>بررسی کنید که سیم آن به برق متصل باشد.</li> <li>بررسی کنید که دوشاخه و سیم آسیب ندیده باشند.</li> <li>بررسی کنید که فیوز نپریده باشد.</li> <li>بررسی کنید که آیا چراغ نشانگر باتری در دسته کنترل از راه دور، واکنش نشان می‌دهد یا خیر (فقط مدل‌های خاص).</li> </ul>
چراغ نشانگر کیسه گرد و خاک روشن می‌شود	<ul style="list-style-type: none"> <li>بررسی کنید که کیسه گرد و خاک پر یا مسدود نشده باشد.</li> <li>اگر کیسه گرد و خاک را تازه عوض کرده‌اید، فیلتر موتور را عوض کنید.</li> </ul>
چراغ نشانگر فیلتر روشن می‌شود (فقط در مدل‌های خاص)	<ul style="list-style-type: none"> <li>فیلتر خروجی را عوض کنید یا (اگر قابل شستشو است) آن را بشویید.</li> </ul>
جارو برقی از کار ایستاده است	<p>ممکن است جارو برقی بیش از اندازه گرم شده باشد: آن را از برق جدا کنید؛ بررسی کنید که نازل، لوله، شلنگ یا فیلترها مسدود نشده باشند. قبل از زدن مجدد جارو برقی به برق، اجازه دهید 03 دقیقه خنک شود.</p> <p>اگر جارو برقی باز هم کار نکند، با مرکز سرویس الکترولوکس تماس بگیرید.</p>
کاهش ظرفیت مکش نسبت به حالت عادی	<ul style="list-style-type: none"> <li>بررسی کنید که کیسه گرد و خاک پر یا مسدود نشده باشد.</li> <li>بررسی کنید که فیلتر موتور مسدود نشده و نیاز به تعویض نداشته باشد.</li> <li>بررسی کنید که نازل مسدود نشده و نیاز به تمیز کردن نداشته باشد.</li> <li>بررسی کنید که شلنگ مسدود نشده باشد و به این منظور آن را به آرامی فشار دهید. با این حال، مراقب باشید چون ممکن است انسداد در اثر گیر کردن شیشه یا سوزن در داخل شلنگ رخ داده باشد. توجه: ضمانت هیچگونه آسیب وارده به شلنگ ناشی از تمیز کردن آن را شامل نمی‌شود.</li> </ul>
آب به داخل جارو برقی مکیده شده است	<p>لازم است موتور در یک مرکز سرویس الکترولوکس تعویض شود.</p> <p>آسیب وارده به موتور در اثر نفوذ آب تحت پوشش گارانتی نیست.</p>
<b>در خصوص سایر مشکلات، با مرکز خدمات الکترولوکس تماس بگیرید.</b>	

## هشدارهای ایمنی

کودکان 8 سال و بیشتر و کسانی که از نظر جسمانی، حسی یا ذهنی کم‌توان هستند، و یا افراد بی‌تجربه و بی‌اطلاع باید تنها تحت نظارت دیگران و یا با گرفتن دستورات لازم مربوط به استفاده از دستگاه بصورت امن و نیز درک خطرات احتمالی از این دستگاه استفاده نمایند.

کودکان نباید با این دستگاه بازی کنند.

پاک‌کردن و تعمیر دستگاه نباید توسط کودکان بدون نظارت انجام شود.

هشدار: نازل‌های توربو\* دارای برس‌های چرخان هستند و ممکن قطعات در داخل آنها گیر بیفتند. لطفاً با احتیاط و فقط برای سطوح مورد نظر از آنها استفاده کنید. خواهشمند است قبل از باز کردن قطعاتی که گیر کرده‌اند و یا تمیز کردن برس، جاروبرقی را خاموش کنید.

باتریهای کنترل راه دور دسته\* / نازل دارای روشنایی LED\* باید قبل از دور انداختن دستگاه بیرون آورده شوند\*\*.

\*فقط برخی مدلها.

\*\*اطلاعات مربوط به چگونگی بیرون آوردن باتری در قسمت 25 و 26 آمده است.

همیشه قبل از تمیز کردن یا نگهداری دستگاه یا هنگام بیرون آوردن باتری، دوشاخه را از پریز برق بکشید. باتری باید بصورت ایمن دور انداخته شود.

اگر سیم برق آسیب دیده است، تنها مرکز سرویس مجاز AEG می‌تواند آن را تعویض کند تا از بروز خطر جلوگیری شود.

### دور انداختن

این نماد نشان می‌دهد که وسیله برقی دارای باتری است که باید همراه زباله‌های عادی خانه دور انداخته نشود.

این نماد روی دستگاه یا بسته‌بندی آن، نشان می‌دهد که دستگاه برقی زباله‌های معمولی خانگی بشمار نمی‌آید.

برای دور انداختن این محصول، خواهشمند است دستگاه را به یک مرکز جمع آوری رسمی و یا به یک مرکز خدمات AEG ببرید. آنها می‌توانند از باتری و دیگر اجزای برقی این دستگاه را بطور ایمن و حرفه‌ای باز یافت نمایند. برای جمع آوری دستگاه‌های برقی و باتری‌های قابل شارژ، از قوانین کشور خود پیروی نمایید.

SDA و AEG Home Care بدین وسیله اعلام می‌دارند که جاروبرقی دارای تجهیزات رادیویی نوع HER2 و HER3 با بخشنامه EU/2014/53 سازگار است

VX9 تنها باید برای جارو کشیدن عادی فضای در بسته و در محیط خانگی استفاده شود. جارو برقی را حتماً در مکانی خشک نگهداری کنید. تمام سرویس‌ها یا تعمیرات باید توسط یکی از مراکز خدمات مجاز AEG انجام شود. برای جلوگیری از خفه شدن کودکان، مواد درون بسته بندی مانند کیسه های پلاستیکی نباید در دسترس کودکان قرار گیرد.

### هرگز از جارو برقی در شرایط زیر استفاده نکنید:

در جاهای خیس.  
نزدیک به گازهای قابل اشتعال و مانند آن.  
وقتی نشانه‌های واضح خرابی روی دستگاه دیده می‌شود.  
روی چیزهای تیز یا مایعات.  
وقتی نشانه‌های واضح خرابی روی نازل کفپوش دیده میشود.  
روی خاکستر داغ یا سرد، ته سیگار روشن، و مانند آن.  
روی گردو خاک بسیار ریز مثل گچ، بتن، آرد، خاکستر داغ یا سرد.  
جارو برقی را در معرض نور مستقیم خورشید قرار ندهید.  
از قراردادن جاروبرقی در گرمای زیاد یا دمای زیر صفر خودداری کنید.  
هرگز بدون فیلتر از جاروبرقی استفاده نکنید.  
وقتی جاروبرقی روشن است و غلتک برس می‌چرخد، هرگز به غلتک برس دست نزنید.  
وقتی چرخها قفل می‌شوند.

### هشدارهای ایمنی سیم برق

دوشاخه و سیم را بطور مرتب بررسی کنید. اگر دوشاخه یا سیم آسیب دیده است، هرگز از جاروبرقی استفاده نکنید. آسیب دیدن سیم جاروبرقی تحت پوشش گارانتی نیست. هرگز جاروبرقی را با استفاده از سیم بلند نکنید و یا نکشید. استفاده از جاروبرقی در شرایط فوق ممکن است سبب آسیب به فرد یا دستگاه شود. چنین آسیبهایی تحت پوشش گارانتی و یا شرکت AEG نیست.

### سرویس و گارانتی

تمامی سرویس‌ها و یا تعمیرات باید توسط یکی از مراکز خدمات مجاز AEG انجام شود. آسیب دیدن سیم جاروبرقی تحت پوشش گارانتی نیست. آسیب دیدن موتور در اثر مکش مایعات، فرو بردن دستگاه در مایعات و یا استفاده از دستگاه در صورتی که تلنگ و نازل آسیب دیده باشد تحت پوشش گارانتی نیست. همیشه از کیسه‌های گرد و خاک مناسب مخصوص این جاروبرقی استفاده کنید، بخش 11 را ببینید. آسیب‌های ناشی از تمیز کردن در اثر استفاده از کیسه‌های گرد و خاک نامناسب یا عدم استفاده از کیسه، تحت پوشش گارانتی نیست.

### نکاتی در مورد مقررات برچسب انرژی

این جارو برقی برای کاربردهای عمومی است.

برای دستیابی به بهره‌وری انرژی و عملکرد تمیز کردن برای فرش، لطفاً از نازل عمومی قابل تعویض "PrecisionFlow / PrecisionFlow LED" استفاده کنید. برای تمیز کردن کفپوش‌های سخت دارای شکاف، لطفاً از نازل مخصوص کفپوش سخت "Parketto Pro" بشرطی که در بسته‌بندی موجود باشد، استفاده کنید، در غیر این صورت از نازل عمومی قابل تعویض "PrecisionFlow / PrecisionFlow LED" استفاده کنید.

دفترچه دستورالعمل، برچسب خاص جارو برقی و برچسب انرژی را می‌توانید از وبسایت ما به آدرس [www.AEG.com](http://www.AEG.com) دانلود کنید.

محاسبات براساس مقررات تفویض شده کمیسیون (اتحادیه اروپا) شماره 665/2013 از تاریخ 3 می 2013 و تکمیل شده بر اساس دستورالعمل EU/2010/30 صورت می‌گیرد. تمام مراحل که در این دستورالعمل بطور دقیق توضیح داده نشده‌اند، بر اساس EN 60312-1:2013 هستند.



## FRANCAIS

Merci d'avoir choisi l'aspirateur AEG VX9. Utilisez toujours les accessoires et les pièces de rechange AEG pour obtenir les performances optimales. Ce produit est conçu dans le respect de l'environnement. Tous les éléments en plastique sont marqués d'un symbole de recyclage.

### AVANT DE COMMENCER

- Lisez attentivement ce manuel d'utilisation.
- Assurez-vous que toutes les pièces mentionnées sont présentes dans le carton.
- Prêtez tout particulièrement attention aux « Consignes de sécurité ».

### DESCRIPTION DE L'ASPIRATEUR VX9

- |  |   |
|--|---|
| A. Variateur (voir les différentes versions spécifiées ci-dessous : P Q R)                       | Q. Variateur électronique des modèles avec télécommande*                  |
| B. Grille du filtre de sortie d'air  | R. Variateur électronique des modèles avec télécommande et fonction AUTO* |
| C. Filtre de sortie d'air  | S. Poignée de flexible AeroPro classique*                                 |
| D. Système parking   | T. Poignée de flexible AeroPro ergonomique*                               |
| E. Câble d'alimentation  | U. Poignée de flexible avec télécommande AeroPro*                         |
| F. Filtre moteur   | V. Brosse PrecisionFlow*  |
| G. Support de filtre moteur  | W. Brosse PrecisionFlow LED (avec éclairage frontal)*                     |
| H. Sac à poussière s-bag®  | X. Turbobrosse AeroPro Turbo*   |
| I. Support du sac à poussière s-bag®   | Y. Mini Turbobrosse AeroPro *   |
| J. Couvercle du compartiment à poussière   | Z. Brosse parquet ParkettoPro*  |
| K. Accessoire AeroPro 3-en-1   | AA. Brosse extra plate AeroPro FlexProPlus*                               |
| L. Flexible AeroPro  | AB. Suceur extra long flexible *  |
| M. Poignée de flexible AeroPro (voir les différentes versions spécifiées ci-dessous : S ; T ; U) |   |
| N. Tube télescopique AeroPro   |   |
| O. Clip de rangement pour le parking horizontal ou vertical                                      |   |
| P. Variateur rotatif*  |   |
- \* Les accessoires peuvent varier d'un modèle à l'autre

### COMMENT UTILISER CET ASPIRATEUR

- 1 Pour accéder au compartiment du sac à poussière, tirez le bouton S-BAG. Vérifiez que le sac à poussière (s-bag) est en bien en placé.
- 2 Connectez le flexible au corps de l'appareil. Pour le retirer, pressez les boutons de verrouillage et tirez). Insérez le flexible dans la poignée jusqu'à ce que le bouton de verrouillage émette un clic. Pour ôter le flexible, appuyez sur le bouton de verrouillage et tirez).
- 3 Fixez le tube télescopique à la brosse. Fixez le tube télescopique à la poignée de flexible (pour le retirer, appuyez sur le bouton de verrouillage et tirez).
- 4 Réglez le tube télescopique en maintenant le verrouillage d'une main et en tirant la poignée de l'autre main

### MISE EN MARCHÉ/ARRÊT DE L'ASPIRATEUR ET RÉGLAGE DE LA PUISSANCE

- 5 Tirez sur le câble d'alimentation et branchez la fiche sur une prise secteur. Appuyez sur le bouton Marche/Arrêt pour allumer ou éteindre l'appareil. Les témoins s'allument. Le témoin MIN/MAX s'allume de gauche à droite et de droite à gauche (modèles avec fonctions automatiques)\*. Les modèles avec télécommande peuvent également être mis en marche et éteints à l'aide du bouton Marche/Arrêt de la poignée.\*
- 6 Réglage de la puissance (modèles à commande manuelle) : tournez le bouton rotatif de l'aspirateur ou servez-vous du réglage de débit d'air sur la poignée.\*
- 7 Réglage de la puissance (modèles avec télécommande) : appuyez sur le bouton +/- sur la poignée de flexible. Les témoins MIN/MAX et les symboles de l'afficheur indiquent le niveau de puissance.\*
- 8 Réglage de la puissance (modèles avec télécommande et fonction AUTO) : l'aspirateur démarre en mode AUTO (régulation automatique de la puissance). Le témoin AUTO de l'afficheur s'allume et le témoin MIN/MAX clignote. Pour régler manuellement la puissance, appuyez sur le bouton +/- de la poignée de flexible. Appuyez sur le bouton AUTO pour revenir au fonctionnement automatique.\*
- 9 Appuyez sur la pédale enrouleur de câble pour ranger le câble d'alimentation.

### POSITIONS DE RANGEMENT

- 10 Utilisez la position parking sur le côté (A) ou au-dessous (C) pour porter et ranger l'aspirateur. À l'arrière (B) quand vous faites une pause (prenez soin de votre dos).

### REMPLACEMENT DU SAC À POUSSIÈRE, S-BAG®

- 11 Remplacez le sac à poussière s-bag quand :
  - **Modèles P\* avec variateur rotatif** : l'indicateur de remplissage de sac s-bag s'allume en rouge.
  - **Modèles Q\* avec télécommande** : le symbole S-BAG s'allume en rouge.
  - **Modèles R\* avec télécommande et fonctions AUTO** : le témoin S-BAG

s'allume en rouge (vert : le sac est utilisable, jaune : le sac devra être remplacé prochainement).

Remarque : remplacez systématiquement le sac à poussière s-bag si l'indicateur de remplissage de sac ou le témoin s-bag est allumé ou est de couleur rouge, même si le sac n'est pas plein (il peut être colmaté) et après avoir utilisé une poudre de nettoyage pour moquettes. Pour obtenir les meilleures performances, utilisez le sac Ultra Long Performance qui a été spécialement conçu pour l'aspirateur VX9. Néanmoins, il est possible d'utiliser des sacs s-bag synthétiques compatibles avec cet aspirateur. Ne jamais utiliser de sacs à poussière en papier dans cet aspirateur! [www.s-bag.com](http://www.s-bag.com)

- 12 Pour accéder au compartiment du sac à poussière, tirez sur le bouton S-BAG. La poignée du support de s-bag se soulève. Tirez la poignée pour extraire le s-bag avec le support. N'appuyez pas sur le bouton de libération.
  - 13 Tenez le s-bag avec le support au-dessus d'une poubelle. Appuyez sur le bouton pour libérer le sac à poussière. Introduisez un s-bag neuf dans le support en engageant la collerette en plastique dans le support.
  - 14 Engagez le s-bag avec le support en le poussant droit sans ses guides. Assurez-vous que le s-bag n'est pas bloqué sous le support. Fermez le couvercle. Si le s-bag n'est pas convenablement positionné ou s'il est manquant, il est impossible de fermer le couvercle. Ne jamais forcer pour le fermer
- Remarque : lorsque vous démarrez l'aspirateur après remplacement du s-bag, 10 secondes s'écoulent avant que le témoin S-BAG ne s'éteigne (modèles P\* avec variateur rotatif et modèles Q\* avec télécommande) ou devienne vert (modèles R\* avec télécommande et fonction AUTO).

### REMPLACEMENT DES FILTRES

- 15 Remplacez ou nettoyez\*\* le filtre (\*\*filtre lavable uniquement) quand :
  - **Modèles P\* avec variateur rotatif** : vous avez changé le sac à poussière s-bag 5 fois.
  - **Modèles Q\* avec télécommande** : le symbole FILTER s'allume en rouge.
  - **Modèles R\* avec télécommande et fonctions AUTO** : le témoin du filtre s'allume en rouge. Le filtre est utilisable si le témoin est vert. Le témoin s'allume brièvement quand vous démarrez l'aspirateur.
- 16 Appuyez sur le bouton FILTER pour ouvrir la grille du filtre. Utilisez toujours des filtres d'origine. Retirez le filtre et vérifiez le type de filtre en vous référant à la couleur du cadre. De couleur verte, le filtre doit être remplacé par un filtre neuf. De couleur bleue, le filtre peut être nettoyé\*\*. Rincez l'intérieur (côté sale) à l'eau tiède du robinet. Tapotez le cadre du filtre pour éliminer l'eau superflue. Répétez cette opération quatre fois. (\*\*filtre lavable uniquement)

Remarque : n'utilisez pas de produit de nettoyage. Évitez de toucher la surface du filtre. Laissez le filtre sécher complètement (minimum 24 h à température ambiante) avant de le remettre en place ! Remplacer le filtre lavable au moins une fois par an, ou dès lors qu'il est sale ou endommagé. Ne retirez pas la mousse en L placée sous le filtre.

- 17 Une fois le filtre remplacé, refermez la grille du filtre en appuyant dessus jusqu'à entendre un clic. Si la grille du filtre ne tient pas, recommencez en plaçant les charnières du bas en premier, puis appuyez sur la grille pour la refermer jusqu'à entendre un clic.

Remarque : lorsque vous démarrez l'aspirateur après remplacement du filtre, 10 secondes s'écoulent avant que le témoin FILTER devienne vert (modèles avec télécommande et fonctions AUTO) ou s'éteigne (modèles avec télécommande)\*.

- 18 Remplacez le filtre moteur si celui-ci est sale ou lorsque le sac à poussière s-bag a été remplacé 5 fois. Poussez la grille du filtre vers le bas et retirez-le filtre. Remplacez le filtre et rabattez la grille.

### UTILISATION DE L'ASPIRATEUR AVEC LA BROSSE (V\*, W\*)

- 19 Modifiez le réglage de la brosse au moyen de la pédale. L'icône illustre le type de sols conseillé.
- 20 Brosse PrecisionFlow LED\* : déplacez la brosse vers l'avant. L'éclairage frontal s'allume automatiquement au bout de quelques secondes. Si la brosse n'est pas utilisée, l'éclairage s'éteint automatiquement quelques secondes plus tard.

### NETTOYAGE DE LA BROSSE (V\*, W\*)

- 21 Séparez la brosse et le tube. Nettoyez à l'aide de la poignée de flexible.

### NETTOYAGE DE LA TURBOBROSSE (X\*)

- 22 Séparez la turbobrosse et le tube et retirez les fils emmêlés en les coupant avec des ciseaux. Utilisez la poignée de flexible pour nettoyer la turbobrosse.\*

### ACCESSOIRE 3-EN-1

- 23 Tirez sur la languette en textile pour sortir l'accessoire 3-en-1. Cet accessoire a 3 fonctions. Voir les illustrations à la page suivante.
- 24 Après utilisation, remettez l'accessoire en place.

GB

DE

AR

ES

FA

FR

GR

IT

NL

PT

**REPLACEMENT DES PILES\***





- 1 Brosse avec éclairage frontal\* : remplacez les piles quand l'éclairage frontal commence à clignoter rapidement. Utilisez des piles 2 AA.
- 2 Poignée avec télécommande\* : remplacer la pile quand le témoin rouge s'allume et que la télécommande ne réagit pas lorsque l'on appuie sur un bouton. Utilisez uniquement une pile LITHIUM CR1632.

Remarque : retirez les piles de l'appareil avant de mettre celui-ci au rebut. Respectez la réglementation nationale concernant la collecte de piles et des produits électriques

**Profitez d'une belle expérience de nettoyage avec VX9 !**

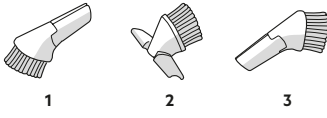
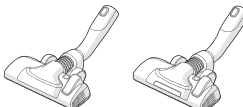
AEG se réserve le droit de modifier les produits, les informations et les caractéristiques techniques, sans préavis.

**ASTUCES POUR UN RESULTAT IMPECCABLE**

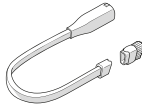
BROSSE/ACCESSOIRE	À UTILISER POUR :	BROSSE/ACCESSOIRE	À UTILISER POUR :
<b>K. Accessoire 3 en 1*</b> 	<b>3 accessoires en 1 :</b> 1. Brosse meubles pour aspirer les surfaces dures (meubles, bibliothèques, plinthes, etc.). 2. Petit suceur pour aspirer les textiles (rideaux, canapés, etc.). 3. Suceur long pour aspirer les espaces étroits (arrière des radiateurs, etc.).	<b>V. Brosse PrecisionFlow*</b> <b>W. Brosse PrecisionFlow LED (avec éclairage frontal)*</b> 	<b>Brosse :</b> - Pour tous les types de sols, garantit les meilleurs résultats sur les moquettes et les sols durs. - Modifiez le réglage de la brosse au moyen de la pédale. L'icône illustrera le type de sols conseillé. - L'éclairage frontal permet de voir les poussières et les saletés dans les endroits sombres (sous un meuble, etc...). Brosse <i>PrecisionFlow LED</i> uniquement
<b>X. Turbobrosse*</b> 	<b>Brosse pour moquette :</b> - Brosse et aspire en même temps (convient parfaitement pour aspirer les poils d'animaux, fils, etc.). - La brosse rotative est entraînée par le flux d'air de l'aspirateur. - Cet accessoire ne convient pas pour les moquettes à poils longs, les tapis antidérapants tels que les paillassons ou les tapis résistants à l'eau. Pour aspirer ce type de surfaces, utilisez plutôt la brosse.	<b>Y. Mini turbobrosse*</b> 	<b>Pour les textiles d'ameublement :</b> - Brosse et aspire en même temps (convient parfaitement pour aspirer les poils d'animaux, fils, etc.). - Pour le mobilier textile, les sièges d'automobile, les matelas, etc. - La brosse rotative est entraînée par le flux d'air de l'aspirateur. - Ne convient pas pour les moquettes à poils longs qui peuvent se loger dans la brosse rotative.
<b>Z. ParkettoPro nozzle*</b> 	<b>Brosse pour sols durs :</b> - Pour le nettoyage simple d'un sol dur (parquet, sol en bois, carrelage, etc.). - Idéale pour l'aspiration des parquets.	<b>AA. FlexProPlus nozzle*</b> 	<b>Brosse pour sols durs :</b> - Pour atteindre les endroits difficiles d'accès. Idéale pour aspirer sous les meubles, dans les coins... - Peut facilement s'orienter à 80 degrés pour un accès direct aux emplacements exigus.
<b>AB. Long crevice nozzle*</b> 	<b>Suceur extra long :</b> - Pour les zones difficiles à atteindre (dessus des meubles, etc.). - Pour les endroits étroits (derrière les radiateurs, sous les sièges d'automobile, etc.).		

**Modèles à régulation manuelle de la puissance**

- Respectez les graphismes sur l'aspirateur pour obtenir les performances optimales.

**Les modèles avec fonctions AUTO règlent automatiquement la puissance d'aspiration**

Pour donner des performances optimales et le meilleur confort sur toutes les surfaces. Pour la régulation manuelle, respectez les graphismes pour obtenir les performances optimales

**EN CAS D'ANOMALIE DE FONCTIONNEMENT**

PROBLÈME	SOLUTION
L'aspirateur ne démarre pas	<ul style="list-style-type: none"> <li>• Assurez-vous que le câble d'alimentation est branché sur le secteur.</li> <li>• Vérifiez que la fiche et le câble ne sont pas endommagés.</li> <li>• Vérifiez qu'aucun fusible n'a sauté.</li> <li>• Assurez-vous que le témoin de la pile de la télécommande de la poignée fonctionne (certains modèles uniquement).</li> </ul>
Le témoin lumineux du sac à poussière s-bag® est allumé	<ul style="list-style-type: none"> <li>• Vérifiez que le sac à poussière s-bag® ne soit pas plein ou colmaté.</li> <li>• Si vous avez déjà remplacé le sac à poussière s-bag®, changez le filtre moteur.</li> </ul>
Le témoin du filtre est allumé (uniquement sur certains modèles)	Remplacez le filtre de sortie d'air ou lavez-le si celui-ci est lavable
L'aspirateur s'arrête	L'aspirateur a peut-être surchauffé : débranchez-le du secteur ; assurez-vous que la brosse, le tube, le flexible ou les filtres ne sont pas obstrués. Attendez 30 minutes que l'aspirateur refroidisse avant de le rebrancher. Si l'aspirateur ne fonctionne toujours pas, consultez le service après-vente agréé AEG.
Réduction de la capacité d'aspiration	<ul style="list-style-type: none"> <li>• Vérifiez que le sac à poussière s-bag n'est pas plein ou colmaté.</li> <li>• Assurez-vous que le filtre moteur n'est pas colmaté et ne doit pas être changé.</li> <li>• Assurez-vous que la brosse n'est pas obstruée et ne doit pas être nettoyée.</li> <li>• Assurez-vous que le flexible n'est pas obstrué en le comprimant légèrement. Cependant, soyez vigilants en cas d'obstruction causée par du verre ou des aiguilles coincés à l'intérieur du flexible.</li> </ul> Note : la garantie ne couvre pas les dommages du flexible causés lors de son nettoyage.
De l'eau a été aspirée à l'intérieur de l'aspirateur	Il sera nécessaire de faire remplacer le moteur par un centre de service après-vente AEG agréé. Les dommages subis par le moteur du fait de la pénétration d'eau ne sont pas couverts par la garantie.
<b>Pour tout autre problème, consultez un centre de service après-vente AEG agréé.</b>	

## CONSIGNES DE SÉCURITÉ

Cet appareil peut être utilisé par des enfants de plus de 8 ans ainsi que des personnes dont les capacités physiques, sensorielles et mentales sont réduites ou dont les connaissances et l'expérience sont insuffisantes, à condition d'être surveillés ou d'avoir reçu des instructions concernant l'utilisation sécurisée de l'appareil et de comprendre les risques encourus.

Les enfants ne doivent pas jouer avec l'appareil.

Le nettoyage et l'entretien ne doivent pas être effectués par des enfants sans surveillance.

**AVERTISSEMENT :** les turbobrosses\* sont dotées d'une brosse rotative dans laquelle des objets peuvent se coincer. Veuillez les utiliser avec précaution et uniquement sur des surfaces adaptées. Éteignez l'aspirateur avant de retirer les objets coincés ou de nettoyer la brosse.

Les piles doivent être retirées de la télécommande dans la poignée\* ou de l'éclairage LED avant la mise au rebut de l'appareil\*\*.

\*Les accessoires peuvent varier d'un modèle à l'autre.

\*\*Les paragraphes 25 et 26 indiquent comment retirer les piles.

Avant de nettoyer ou d'entretenir votre appareil et avant de retirer les piles, pensez à toujours débrancher la fiche de la prise. Les piles doivent être mises au rebut en toute sécurité, dans les containers prévus à cet effet.

Si le câble d'alimentation est endommagé, il ne doit être remplacé que par un service après-vente agréé AEG afin d'éviter tout danger.

VX9 est exclusivement destiné à un usage domestique et ne doit être utilisé qu'à l'intérieur. Veuillez à ranger l'aspirateur dans un endroit sec.

Toutes les opérations de maintenance et de réparation doivent être effectuées par un service après-vente AEG agréé.

Tenez les emballages, notamment les sacs en plastique, hors de portée des enfants afin d'éviter tout risque d'étouffement.

### Never use the vacuum cleaner:

Dans un environnement humide.

À proximité de gaz inflammables, etc.

Lorsque le corps de l'aspirateur est visiblement endommagé.

Sur des objets tranchants ou des liquides.

Si la brosse pour sols est visiblement endommagée.

Sur des cendres chaudes ou froides, des mégots de cigarettes incandescents, etc.

Sur des particules de poussière fines provenant par exemple de plâtre, de béton, de farine ou de cendres chaudes ou froides.

Ne laissez jamais l'aspirateur en plein soleil.

Évitez d'exposer l'aspirateur à une forte chaleur ou à un froid intense.

N'utilisez jamais l'aspirateur sans ses filtres.

Ne touchez pas à la brosse rotative quand l'aspirateur est en fonctionnement et que la brosse rotative tourne.

Si les roulettes sont bloquées.

### Précautions concernant le câble d'alimentation

Vérifiez régulièrement la fiche et le câble d'alimentation. N'utilisez jamais l'aspirateur si le câble d'alimentation ou la fiche sont endommagés.

Les dommages du câble d'alimentation ne sont pas couverts par la garantie.

Ne tirez et ne soulevez jamais l'aspirateur par le câble d'alimentation.

L'utilisation de l'aspirateur dans les circonstances décrites ci-dessus peut sérieusement endommager l'appareil ou provoquer de graves accidents corporels.

De tels dommages ou accidents ne sont pas couverts par la garantie ni par AEG.

### ENTRETIEN ET GARANTIE

Toutes les opérations de maintenance et de réparation doivent être effectuées par un Centre Service Après-vente AEG agréé.

Les dommages du câble d'alimentation ne sont pas couverts par la garantie. Les dommages au moteur causés par l'aspiration de liquide, l'immersion de l'appareil dans un liquide ou l'utilisation de l'appareil avec un flexible ou une brosse abîmés ne sont pas couverts par la garantie.

Utilisez des sacs à poussière d'origine adaptés à cet aspirateur. Reportez-vous au paragraphe 11. Les dommages causés à l'aspirateur par l'utilisation de sacs à poussière autres que les sacs d'origine ne sont pas couverts par la garantie.

### MISE AU REBUT

Ce symbole sur le produit indique qu'il contient une pile qui ne doit pas être mise au rebut avec les déchets ménagers.

Ce symbole sur le produit ou sur son emballage indique que le produit ne doit pas être traité comme un déchet ménager.

Pour recycler ce produit, déposez-le dans un point de collecte officiel ou rappez-le au service après-vente AEG qui pourra retirer et recycler la pile et les composants électriques de façon sûre et professionnelle. Respectez les réglementations de votre pays concernant la collecte séparée des produits électriques et des piles rechargeables.

AEG Home Care and SDA déclare par la présente que l'aspirateur pourvu d'un équipement radio de type HER2 et HER3 est conforme à la Directive 2014/53/UE.

### NOTES CONCERNANT LA RÉGLEMENTATION RELATIVE À L'ÉTIQUETTE ÉNERGIE

Cet aspirateur est destiné à un usage domestique.

Pour obtenir le rendement énergétique et les performances de nettoyage indiquées pour les tapis et moquettes, utilisez les brosses « PrecisionFlow / PrecisionFlow LED\* ».

Pour obtenir les performances de nettoyage indiquées pour les sols durs / parquets, utilisez soit la brosse sols durs / parquet « Parketto Pro » lorsqu'elle est fournie ou bien les brosses « PrecisionFlow / PrecisionFlow LED\* ».

La notice d'utilisation, la fiche spécifique et l'étiquette énergie de cet aspirateur peuvent être téléchargées à partir de notre site, [www.AEG.fr](http://www.AEG.fr). Les calculs ont été effectués sur la base du Règlement délégué de la Commission (UE) N° 665/2013 du 3 mai 2013, supplément à la Directive 2010/30/UE. Toutes les procédures figurant dans cette notice et qui ne sont pas abordées en détail sont basées sur la norme EN 60312-1:2013.

## ΕΛΛΗΝΙΚΑ

Σας ευχαριστούμε που επιλέξατε την ηλεκτρική σκούπα VX9 της AEG. Χρησιμοποιείτε πάντα τα αυθεντικά εξαρτήματα και ανταλλακτικά για να έχετε τα βέλτιστα αποτελέσματα. Το προϊόν αυτό έχει σχεδιαστεί λαμβάνοντας υπόψη το περιβάλλον. Όλα τα πλαστικά μέρη είναι σημασμένα κατάλληλα με σκοπό να ανακυκλωθούν.

## ΠΡΙΝ ΑΠΟ ΤΗΝ ΕΝΑΡΞΗ ΛΕΙΤΟΥΡΓΙΑΣ

- Διαβάστε προσεκτικά αυτό το εγχειρίδιο.
- Ελέγξτε ότι περιέχονται όλα τα μέρη που περιγράφονται στο παρόν.
- Προσέξτε ιδιαίτερα τις προφυλάξεις ασφαλείας!

## ΠΕΡΙΓΡΑΦΗ ΤΗΣ ΗΛΕΚΤΡΙΚΗΣ ΣΚΟΥΠΑΣ VX9

- |   |  |
|---|--|
| A. Οθόνη (ανατρέξτε στις μετέπειτα εκδόσεις)                                | Q. Οθόνη για μοντέλα με τηλεχειριστήριο*                         |
| B. Καπάκι φίλτρου εξαγωγής  | R. Οθόνη για μοντέλα με τηλεχειριστήριο και αυτόματη λειτουργία* |
| C. Φίλτρο εξαγωγής  | S. Λαβή AeroPro Classic*   |
| D. Υποδοχές στήριξης  | T. Λαβή AeroPro Ergo*  |
| E. Καλώδιο τροφοδοσίας  | U. Λαβή τηλεχειριστήριου AeroPro*                                |
| F. Φίλτρο μοτέρ   | V. Ακροφύσιο PrecisionFlow*                                      |
| G. Θήκη φίλτρου μοτέρ   | W. Ακροφύσιο PrecisionFlow LED (με μπροστινές λυχνίες)*          |
| H. Σακούλα S-bag®   | X. Ακροφύσιο AeroPro Turbo*                                      |
| I. Θήκη σακούλας S-bag®   | Y. Ακροφύσιο AeroPro Mini Turbo*                                 |
| J. Κάλυμμα χώρου συλλογής σκόνης  | Z. Ακροφύσιο ParkettoPro*  |
| K. Εξάρτημα AeroPro 3in1  | AA. Ακροφύσιο AeroPro FlexProPlus*                               |
| L. Εύκαμπτος σωλήνας AeroPro  | AB. Ακροφύσιο για στενά σημεία AeroPro Long*                     |
| M. Λαβή AeroPro (ανατρέξτε στις μετέπειτα εκδόσεις)                         |  |
| N. Τηλεσκοπικός σωλήνας AeroPro   |  |
| O. Κλιπ στήριξης  |  |
| P. Οθόνη για μοντέλα με χειροκίνητο έλεγχο μέσω περιστροφικού χειριστήριου* |  |

\* Μόνο σε ορισμένα μοντέλα

## ΤΡΟΠΟΣ ΧΡΗΣΗΣ ΤΗΣ ΗΛΕΚΤΡΙΚΗΣ ΣΚΟΥΠΑΣ

- 1 Ανοίξτε το κάλυμμα του χώρου συλλογής σκόνης τραβώντας το κουμπί S-BAG. Βεβαιωθείτε ότι η σακούλα σκόνης (s-bag) είναι στη θέση της.
- 2 Εισαγάγετε τον εύκαμπτο σωλήνα στη σκούπα (για να τον αφαιρέσετε, πατήστε το κουμπί ασφάλισης και τραβήξτε τον). Εισαγάγετε τον εύκαμπτο σωλήνα στην αντίστοιχη λαβή μέχρι το κουμπί ασφάλισης να κουμπώσει με έναν ήχο κλικ (για να τον απασφαλίσετε, πατήστε το κουμπί ασφάλισης και τραβήξτε τον).
- 3 Συνδέστε τον τηλεσκοπικό σωλήνα στο ακροφύσιο. Συνδέστε τον τηλεσκοπικό σωλήνα στη λαβή του εύκαμπτου σωλήνα (για να τον αφαιρέσετε, πατήστε το κουμπί ασφάλισης και τραβήξτε τον).
- 4 Ρυθμίστε τον τηλεσκοπικό σωλήνα κρατώντας την ασφάλεια με το ένα χέρι και τραβώντας τη λαβή με το άλλο.

## ΕΝΕΡΓΟΠΟΙΗΣΗ/ΑΠΕΝΕΡΓΟΠΟΙΗΣΗ ΤΗΣ ΗΛΕΚΤΡΙΚΗΣ ΣΚΟΥΠΑΣ ΚΑΙ ΡΥΘΜΙΣΗ ΤΗΣ ΙΣΧΥΟΣ ΑΝΑΡΡΟΦΗΣΗΣ

- 5 Τραβήξτε προς τα έξω το καλώδιο τροφοδοσίας και συνδέστε το στην πρίζα. Πατήστε το κουμπί ενεργοποίησης/απενεργοποίησης (ON/OFF) για να ενεργοποιήσετε και να απενεργοποιήσετε τη σκούπα. Οι ενδείξεις ανάβουν, η ένδειξη MIN/MAX (ΕΛΑΧ/ΜΕΓ) ανάβει από τα αριστερά προς τα δεξιά και πίσω (μοντέλα με αυτόματη λειτουργία). \* Τα μοντέλα που διαθέτουν τηλεχειριστήριο μπορούν να λειτουργήσουν και με το κουμπί ON/OFF (ΕΝΕΡΓΟΠΟΙΗΣΗ/ΑΠΕΝΕΡΓΟΠΟΙΗΣΗ) που βρίσκεται στη λαβή.\*
- 6 Ρυθμίστε την ισχύ αναρρόφησης (μόνο στα μοντέλα χειροκίνητου ελέγχου): Γυρίστε το περιστροφικό χειριστήριο που υπάρχει στη σκούπα ή χρησιμοποιήστε τη βαλβίδα αέρα στη λαβή.\*
- 7 Ρυθμίστε την ισχύ αναρρόφησης (μόνο στα μοντέλα με τηλεχειριστήριο): Πατήστε το κουμπί +/- στη λαβή. Οι ενδείξεις MIN/MAX και των συμβόλων στην οθόνη θα δείχνουν το επίπεδο ισχύος.\*
- 8 Ρυθμίστε την ισχύ αναρρόφησης (μόνο στα μοντέλα με τηλεχειριστήριο και αυτόματη λειτουργία): Η σκούπα ενεργοποιείται στην αυτόματη λειτουργία (αυτόματη ρύθμιση της ισχύος). Η ένδειξη AUTO (ΑΥΤΟΜΑΤΗ) ανάβει στην οθόνη και η ένδειξη MIN/MAX ανάβει ρυθμικά. Για να ρυθμίσετε την ισχύ χειροκίνητα, πατήστε το κουμπί +/- στη λαβή. Πατήστε στο κουμπί AUTO για να επιστρέψετε στην αυτόματη λειτουργία.\*
- 9 Μετά το καθαρίσμα, πατήστε το κουμπί REWIND για να τυλίξετε το καλώδιο.

## ΘΕΣΕΙΣ ΣΤΗΡΙΞΗΣ

- 10 Χρησιμοποιήστε τη θέση στήριξης στο πλάι (A) ή στην κάτω πλευρά (C) για να μεταφέρετε και να αποθηκεύσετε τη σκούπα. Στο πίσω μέρος (B) όταν διακόπτετε το καθαρίσμα (για να μην επιβαρύνετε την πλάτη σας).

## ΑΝΤΙΚΑΤΑΣΤΑΣΗ ΤΗΣ ΣΑΚΟΥΛΑΣ ΣΥΛΛΟΓΗΣ ΣΚΟΝΗΣ S-BAG®

- 11 Αντικαταστήστε τη σακούλα s-bag όταν
  - Μοντέλα P\* με περιστροφικό χειριστήριο: Η ένδειξη S-BAG ανάβει με κόκκινο
  - Μοντέλα Q\* με τηλεχειριστήριο: Το σύμβολο S-BAG ανάβει με κόκκινο.
  - Μοντέλα R\* με τηλεχειριστήριο και αυτόματη λειτουργία: Η ένδειξη S-BAG ανάβει με κόκκινο (πράσινη λυχνία: η σακούλα είναι εντάξει, κίτρινη λυχνία: η

σακούλα πρέπει να αντικατασταθεί σύντομα).

Σημείωση: Αλλάζετε πάντα τη σακούλα s-bag όταν ανάβει η ένδειξη S-BAG ή έχει κόκκινη ένδειξη, ακόμα και εάν η σακούλα s-bag δεν είναι γεμάτη (μπορεί να έχει φράξει) και μετά τη χρήση σκόνης καθαρισμού χαλιών. Για τη βέλτιστη δυνατή απόδοση, χρησιμοποιείτε τη σακούλα Ultra Long Performance η οποία έχει σχεδιαστεί ειδικά για τη σκούπα σας. Μπορείτε να χρησιμοποιήσετε και άλλες συνθετικές σακούλες s-bag. Μη χρησιμοποιείτε χάρτινες σακούλες συλλογής σκόνης! [www.s-bag.com](http://www.s-bag.com)

- 12 Τραβήξτε το κουμπί S-BAG για να ανοίξετε τον χώρο συλλογής σκόνης. Η λαβή στη θήκη της σακούλας s-bag ανασκάνεται. Τραβήξτε τη λαβή για να αφαιρέσετε τη σακούλα s-bag μαζί με τη θήκη. Μην πατάτε το κουμπί ασφάλισης.
- 13 Κρατήστε τη σακούλα s-bag μαζί με τη θήκη πάνω από έναν κάδο σκόνης. Πατήστε το κουμπί για να απασφαλίσετε τη σακούλα s-bag. Τοποθετήστε μια καινούργια σακούλα s-bag στη θήκη εισάγοντας το χαρτόνι στο πίσω μέρος της θήκης.
- 14 Τοποθετήστε τη σακούλα s-bag μαζί με τη θήκη σπρώχνοντάς τη ευθεία κάτω στις υποδοχές της. Βεβαιωθείτε ότι η σακούλα s-bag δεν έχει κολλήσει κάτω από τη θήκη. Κλείστε το καπάκι. Εάν η σακούλα s-bag δεν έχει τοποθετηθεί σωστά ή λείπει, το καπάκι δεν θα κλείσει.

Σημείωση: Όταν ενεργοποιείτε τη σκούπα μετά από αντικατάσταση σακούλας s-bag, χρειάζονται 10 δευτερόλεπτα για να σβήσει η ένδειξη S-BAG (στα μοντέλα P\* με περιστροφικό χειριστήριο και στα μοντέλα Q\* με χειριστήριο) ή για να γίνει πράσινη (στα μοντέλα R\* με τηλεχειριστήριο και αυτόματη λειτουργία).

## ΑΝΤΙΚΑΤΑΣΤΑΣΗ ΤΩΝ ΦΙΛΤΡΩΝ

- 15 Αντικαταστήστε/καθαρίστε\*\* το φίλτρο στις εξής περιπτώσεις (\*\*μόνο για πλενόμενο φίλτρο)
  - Μοντέλα P\* με περιστροφικό χειριστήριο: όταν έχετε αλλάξει τη σακούλα s-bag 5 φορές
  - Μοντέλα Q\* με τηλεχειριστήριο: Το σύμβολο FILTER για το φίλτρο ανάβει με κόκκινο
  - Μοντέλα R\* με τηλεχειριστήριο και αυτόματη λειτουργία: η ένδειξη φίλτρο ανάβει με κόκκινο. Η πράσινη λυχνία υποδεικνύει ότι το φίλτρο είναι εντάξει. Ανάβει για λίγο όταν ενεργοποιείτε την ηλεκτρική σκούπα.
- 16 Τραβήξτε το κουμπί FILTER για να ανοίξετε το καπάκι του φίλτρου. Χρησιμοποιήστε γνήσια φίλτρα s-filter. Αφαιρέστε το φίλτρο και ελέγξτε την ένδειξη στο πλαίσιο για να καθορίσετε τον τύπο του. Αντικαταστήστε με νέο φίλτρο ή καθαρίστε το\*\*. Ξεπλύνετε την εσωτερική (λερωμένη) πλευρά με χλιαρό νερό βρύσης. Χτυπήστε ελαφρά το πλαίσιο του φίλτρου για να απομακρύνετε τα νερά. Επαναλάβετε τη διαδικασία τέσσερις φορές. (\*\*μόνο πλενόμενο φίλτρο)

Σημείωση: Μη χρησιμοποιείτε ουσίες καθαρισμού. Αποφύγετε να ακουμπήσετε την επιφάνεια του φίλτρου. Αφίστε το φίλτρο να στεγνώσει τελείως (τουλάχιστον 24 ώρες σε θερμοκρασία δωματίου) πριν το ξανατοποθετήσετε! Αλλάζετε το πλενόμενο φίλτρο τουλάχιστον μία φορά τον χρόνο ή όταν είναι πολύ βρώμικο ή κατεστραμμένο. Μην αφαιρείτε το αφρώδες υλικό σχήματος L που υπάρχει κάτω από το φίλτρο.

- 17 Μετά την αντικατάσταση του φίλτρου, κλείστε το καπάκι φίλτρου μέχρι να ασφαλίσει στη θέση του με ένα κλικ. Αν το καπάκι φίλτρου βγει από τη θέση του, τοποθετήστε τους μεντεσέδες στο πίσω μέρος και σπρώξτε το καπάκι φίλτρου μέχρι να ασφαλίσει στη θέση του με ένα κλικ.
- Σημείωση: Όταν ενεργοποιείτε τη σκούπα μετά από αντικατάσταση φίλτρου, χρειάζονται 10 δευτερόλεπτα μέχρι η ένδειξη FILTER να γίνει πράσινη (στα μοντέλα με τηλεχειριστήριο και αυτόματη λειτουργία) ή να σβήσει (στα μοντέλα με τηλεχειριστήριο).\*

- 18 Αντικαταστήστε το φίλτρο μοτέρ όταν είναι βρώμικο ή κάθε πέμπτη σακούλα s-bag. Σπρώξτε το στήριγμα του φίλτρου προς τα κάτω και τραβήξτε το φίλτρο προς τα έξω. Αλλάξτε το φίλτρο και κλείστε το καπάκι.

## ΚΑΘΑΡΙΣΜΑ ΜΕ ΤΟ ΑΚΡΟΦΥΣΙΟ ΓΕΝΙΚΗΣ ΧΡΗΣΗΣ (V\*, W\*)

- 19 Αλλάζετε τη ρύθμιση του ακροφυσίου με το πεντάλ. Το εικονίδιο δείχνει τον συνιστώμενο τύπο दाπέδου.
- 20 Ακροφύσιο PrecisionFlow LED\*: Μετακινήστε το ακροφύσιο προς τα εμπρός. Η μπροστινή λυχνία ενεργοποιείται αυτόματα μετά από μερικά δευτερόλεπτα. Όταν δεν χρησιμοποιείτε το ακροφύσιο, η φωτεινή ένδειξη σβήνει αυτόματα μετά από μερικά δευτερόλεπτα.

## ΚΑΘΑΡΙΣΜΑ ΤΟΥ ΑΚΡΟΦΥΣΙΟΥ ΓΕΝΙΚΗΣ ΧΡΗΣΗΣ (V\*, W\*\*)

- 21 Αποσυνδέστε το ακροφύσιο από τον σωλήνα. Καθαρίστε τη λαβή του εύκαμπτου σωλήνα.

## ΚΑΘΑΡΙΣΜΑ ΤΟΥ ΑΚΡΟΦΥΣΙΟΥ TURBO (X\*)

- 22 Αποσυνδέστε το ακροφύσιο από τον σωλήνα και αφαιρέστε τις μπλεγμένες κλωστές κ.λπ. κόβοντάς τις με κάποιο ψαλίδι. Χρησιμοποιήστε τη λαβή του εύκαμπτου σωλήνα, για να καθαρίσετε το ακροφύσιο. \*

## ΕΞΑΡΤΗΜΑ 3IN1

- 23 Τραβήξτε την υφαντή γλωττίδα για να αφαιρέσετε το εξάρτημα 3in1. Το εξάρτημα έχει 3 λειτουργίες, ανατρέξτε στις εικόνες στην επόμενη σελίδα.
- 24 Μετά τη χρήση, τοποθετήστε το εξάρτημα πάλι στη θέση του.

### ΑΛΛΑΓΗ ΤΩΝ ΜΠΑΤΑΡΙΩΝ\*





- 25** Ακροφύσιο με μπροστινές λυχνίες\*: Αλλάξτε τις μπαταρίες όταν οι μπροστινές λυχνίες αρχίσουν να αναβοσβήνουν γρήγορα. Χρησιμοποιείτε 2 μπαταρίες AA.
- 26** Λαβή με τηλεχειριστήριο\*: Αλλάξτε την μπαταρία όταν η φωτεινή ένδειξη γίνει κόκκινη ή δεν ανταποκρίνεται όταν πατάτε οποιοδήποτε κουμπί. Χρησιμοποιείτε μόνο μπαταρίες τύπου LITHIUM CR1632.

Σημείωση: Αφαιρέστε τις μπαταρίες από το προϊόν πριν από την απόρριψή του. Ακολουθήστε τους κανόνες της χώρας σας για τη συλλογή μπαταριών και ηλεκτρικών προϊόντων.

**Απολαύστε μια εκπληκτική εμπειρία καθαρισμού με την VX9!**

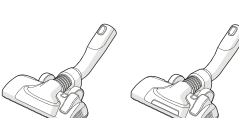
Η AEG διατηρεί το δικαίωμα αλλαγής προϊόντων, πληροφοριών και προδιαγραφών χωρίς ειδοποίηση.

### ΣΥΜΒΟΥΛΕΣ ΓΙΑ ΝΑ ΕΧΕΤΕ ΤΑ ΒΕΛΤΙΣΤΑ ΑΠΟΤΕΛΕΣΜΑΤΑ

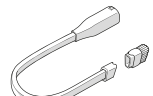
ΑΚΡΟΦΥΣΙΟ/ΕΞΑΡΤΗΜΑ	ΧΡΗΣΗ:	ΑΚΡΟΦΥΣΙΟ/ΕΞΑΡΤΗΜΑ	ΧΡΗΣΗ:
<b>Κ. Εξάρτημα 3in1*</b> 	<b>3 εξάρτημα σε 1:</b> 1. Εξάρτημα ξεσκονίσματος για σκληρές επιφάνειες (ράφια, σοβατεπί κ.λπ.). 2. Εξάρτημα για υφάσματα (κουρτίνες, ταπεταρίες κ.λπ.). 3. Εξάρτημα για στενά σημεία (πίσω από καλοριφέρ κ.λπ.).	<b>V. Ακροφύσιο PrecisionFlow*</b> <b>W. Ακροφύσιο PrecisionFlow LED (με μπροστινές λυχνίες)*</b> 	<b>Ακροφύσιο γενικής χρήσης:</b> - Για όλους τους τύπους δαπέδων, εξασφαλίζει τη βέλτιστη αφαίρεση σκόνης και από χαλιά και από σκληρά δάπεδα. - Αλλάξτε τη ρύθμιση του ακροφυσίου με το πεντάλ. Το εικονίδιο δείχνει τον συνιστώμενο τύπο δαπέδου. - Οι μπροστινές λυχνίες βοηθούν στην ανίχνευση σκόνης και βρωμιάς σε σκοτεινούς χώρους (κάτω από έπιπλα κ.λπ.). Μόνο για το PrecisionFlow LED
<b>X. Ακροφύσιο Turbo*</b> 	<b>Ακροφύσιο χαλιών:</b> - Βουρτσίζει και καθαρίζει ταυτόχρονα (βέλτιστη συλλογή τριχών, ινών κ.λπ.). - Η βούρτσα-ρολό οδηγείται από τη ροή αέρα της ηλεκτρικής σκούπας. - Δεν είναι κατάλληλο για χαλιά με πολύ παχύ πέλος και πολύ μακριά κρόσσια, για αντλιοθητικά χαλιά όπως τα χαλάκια πόρτας ή αδιάβροχα χαλιά. Χρησιμοποιήστε το ακροφύσιο γενικής χρήσης.	<b>Υ. Ακροφύσιο Mini Turbo*</b> 	<b>Ακροφύσιο για ταπεταρίες:</b> - Βουρτσίζει και καθαρίζει ταυτόχρονα (βέλτιστη συλλογή τριχών, ινών κ.λπ.). - Για έπιπλα με ύφασμα, καθίσματα αυτοκινήτου, στρώματα κ.λπ. - Η βούρτσα-ρολό οδηγείται από τη ροή αέρα της ηλεκτρικής σκούπας. - Δεν είναι κατάλληλο για χαλιά με πολύ παχύ πέλος και πολύ μακριά κρόσσια, διότι μπορεί να κολλήσουν στην περιστροφική βούρτσα-ρολό.
<b>Z. Ακροφύσιο ParkettoPro*</b> 	<b>Ακροφύσιο για σκληρό δάπεδο:</b> - Για απαλό καθαρίσμα σκληρού δαπέδου (παρκέ, ξύλινο δάπεδο, πλακάκια κ.λπ.). - Βέλτιστη αφαίρεση σκόνης σε σκληρό δάπεδο με εσοχές.	<b>AA. Ακροφύσιο FlexProPlus*</b> 	<b>Ακροφύσιο για σκληρό δάπεδο:</b> - Για να φτάνετε κάτω/ανάμεσα στα έπιπλα, γωνίες και άλλα εμπόδια. - Μπορεί εύκολα να περιστραφεί κατά 180 μοίρες για άμεση πρόσβαση σε στενούς χώρους.
<b>AB. Μακρύ ακροφύσιο για στενούς χώρους*</b> 	<b>Πολύ μακρύ εξάρτημα:</b> - Για περιοχές με δύσκολη πρόσβαση (επάνω μέρος ραφιών κ.λπ.). - Για στενούς χώρους (πίσω από καλοριφέρ, κάτω από καθίσματα αυτοκινήτου κ.λπ.).		

**Μοντέλα με χειροκίνητη ρύθμιση ισχύος**  
 - ακολουθήστε τα σχέδια στη σκούπα για βέλτιστη απόδοση.

**Τα μοντέλα με αυτόματη λειτουργία ρυθμίζουν την ισχύ αναρρόφησης αυτόματα**  
 για να πετύχετε βέλτιστη απόδοση καθαριότητας και άνεση σε όλες τις επιφάνειες. Για χειροκίνητη ρύθμιση, ακολουθήστε τα σχέδια για βέλτιστη απόδοση.

### ΑΝΤΙΜΕΤΩΠΙΣΗ ΠΡΟΒΛΗΜΑΤΩΝ

ΠΡΟΒΛΗΜΑ	ΛΥΣΗ
Η ηλεκτρική σκούπα δεν ξεκινά	<ul style="list-style-type: none"> <li>• Ελέγξτε ότι το καλώδιο είναι συνδεδεμένο στην πρίζα.</li> <li>• Ελέγξτε ότι το φις και το καλώδιο δεν έχουν υποστεί ζημιά.</li> <li>• Ελέγξτε για καμένη ασφάλεια.</li> <li>• Ελέγξτε αν η ενδεικτική λυχνία της μπαταρίας στη λαβή τηλεχειριστηρίου ανταποκρίνεται (μόνο σε ορισμένα μοντέλα).</li> </ul>
Η φωτεινή ένδειξη της σακούλας s-bag® είναι αναμμένη	<ul style="list-style-type: none"> <li>• Ελέγξτε αν η σακούλα s-bag® είναι γεμάτη ή φραγμένη.</li> <li>• Εάν έχετε ήδη αλλάξει τη σακούλα s-bag®, αλλάξτε το φίλτρο μοτέρ.</li> </ul>
Η φωτεινή ένδειξη του φίλτρου είναι αναμμένη (μόνο σε συγκεκριμένα μοντέλα)	Αλλάξτε, ή πλύνετε (εάν είναι πλενόμενο) το φίλτρο εξαγωγής.
Η σκούπα διακόπτει τη λειτουργία της	Η σκούπα μπορεί να έχει υπερθερμανθεί: αποσυνδέστε την από την πρίζα και ελέγξτε αν είναι φραγμένο το ακροφύσιο, ο σωλήνας, ο εύκαμπτος σωλήνας ή τα φίλτρα. Αφήστε τη σκούπα να κρυώσει για 30 λεπτά, πριν τη συνδέσετε πάλι. Εάν η σκούπα εξακολουθεί να μη λειτουργεί, επικοινωνήστε με ένα εξουσιοδοτημένο κέντρο εξυπηρέτησης της AEG.
Μείωση ισχύος αναρρόφησης σε σχέση με την κανονική	<ul style="list-style-type: none"> <li>• Ελέγξτε αν η σακούλα s-bag είναι γεμάτη ή φραγμένη.</li> <li>• Ελέγξτε αν το φίλτρο του μοτέρ είναι φραγμένο και χρειάζεται αλλαγή.</li> <li>• Ελέγξτε αν το ακροφύσιο είναι φραγμένο και πρέπει να καθαριστεί.</li> <li>• Ελέγξτε αν ο εύκαμπτος σωλήνας είναι φραγμένος πιέζοντάς τον μαλακά. Ωστόσο, να είστε προσεκτικοί στην περίπτωση που η απόφραξη έχει προκληθεί από γυαλιά ή βελόνες που έχουν πιαστεί μέσα στον εύκαμπο σωλήνα.</li> </ul> Σημείωση: Η εγγύηση δεν καλύπτει οποιαδήποτε ζημιά προκληθεί στον εύκαμπο σωλήνα ως αποτέλεσμα του καθαρισμού του.
Έχει γίνει αναρρόφηση νερού στην ηλεκτρική σκούπα	Θα πρέπει να γίνει αντικατάσταση του κινητήρα σε ένα εξουσιοδοτημένο κέντρο εξυπηρέτησης της AEG. Τυχόν βλάβη του κινητήρα που προκλήθηκε από εισροή νερού δεν καλύπτεται από την εγγύηση.

Για τυχόν άλλα προβλήματα, επικοινωνήστε με ένα εξουσιοδοτημένο κέντρο εξυπηρέτησης της AEG.

GB

DE

AR

ES

FA

FR

GR

IT

NL

PT

## ΠΡΟΦΥΛΑΞΕΙΣ ΑΣΦΑΛΕΙΑΣ

Η συσκευή μπορεί να χρησιμοποιηθεί από παιδιά ηλικίας 8 ετών και άνω ή από άτομα με μειωμένες σωματικές, αισθητηριακές ή διανοητικές ικανότητες ή με έλλειψη εμπειρίας και γνώσεων, εφόσον βρίσκονται υπό επιτήρηση ή έχουν λάβει οδηγίες για την ασφαλή χρήση της συσκευής και κατανοούν τους κινδύνους που συνεπάγεται.

Τα παιδιά απαγορεύεται να παίζουν με τη συσκευή.

Ο καθαρισμός και η συντήρηση δεν πρέπει να πραγματοποιούνται από παιδιά χωρίς επίβλεψη.

**ΠΡΟΕΙΔΟΠΟΙΗΣΗ:** Τα ακροφύσια turbo\* διαθέτουν μια περιστρεφόμενη βούρτσα στην οποία μπορεί να εγκλωβιστούν αντικείμενα. Να τα χρησιμοποιείτε με προσοχή και μόνο στις επιφάνειες για τις οποίες προορίζονται. Απενεργοποιήστε την ηλεκτρική σκούπα πριν αφαιρέσετε τα εγκλωβισμένα αντικείμενα ή πριν καθαρίσετε τη βούρτσα.

Πρέπει να αφαιρείτε τις μπαταρίες από το τηλεχειριστήριο στη λαβή\* / το φωτιζόμενο ακροφύσιο με τις ενδείξεις LED\* πριν από την απόρριψη του προϊόντος\*\*.

\*Μόνο σε ορισμένα μοντέλα.

\*\*Πληροφορίες σχετικά με την αφαίρεση της μπαταρίας στην ενότητα 25 και 26 του πτυσσόμενου ένθετου.

Αποσυνδέετε πάντα το φις από την πρίζα πριν από τον καθαρισμό ή τη συντήρηση της συσκευής ή κατά την αφαίρεση της μπαταρίας. Η μπαταρία πρέπει να απορριφθεί με ασφάλεια.

Εάν το καλώδιο έχει καταστραφεί, θα πρέπει να αντικατασταθεί μόνο από εξουσιοδοτημένο κέντρο υποστήριξης της AEG, για την αποφυγή πιθανών κινδύνων.

Η VX9 θα πρέπει να χρησιμοποιείται μόνο για τη συνήθη διαδικασία σκουπίσματος με αναρρόφηση σε οικιακό περιβάλλον. Βεβαιωθείτε ότι η ηλεκτρική σκούπα φυλάσσεται σε στεγνό μέρος.

Όλες οι εργασίες σέρβις ή επισκευής πρέπει να εκτελούνται από εξουσιοδοτημένο κέντρο σέρβις της AEG.

Τα παιδιά δεν πρέπει να έχουν πρόσβαση στα υλικά συσκευασίας, όπως οι πλαστικές σακούλες, για να αποφεύγεται ο κίνδυνος ασφυξίας.

### Μη χρησιμοποιείτε ποτέ την ηλεκτρική σκούπα:

Σε υγρούς χώρους.

Κοντά σε εύφλεκτα αέρια κ.λπ.

Εάν το προϊόν παρουσιάζει ορατές ενδείξεις φθοράς.

Πάνω σε αιχμηρά αντικείμενα ή υγρά.

Εάν το ακροφύσιο δαπέδου παρουσιάζει ορατές ενδείξεις φθοράς.

Πάνω σε ζεστές ή κρύες στάχτες, αναμμένα αποτσίγαρα κ.λπ.

Πάνω σε λεπτή σκόνη, όπως σκόνη από σοβάδες, τσιμέντο, αλεύρι και ζεστές ή κρύες στάχτες.

Μην αφήνετε την ηλεκτρική σκούπα εκτεθειμένη σε άμεσο ηλιακό φως.

Αποφεύγετε την έκθεση της ηλεκτρικής σκούπας σε ακραίες

θερμοκρασίες θερμότητας ή ψύχους.

Μη χρησιμοποιείτε ποτέ την ηλεκτρική σκούπα χωρίς τα φίλτρα της.

Μην επιχειρήσετε να ακουμπήσετε τη βούρτσα-ρολό όταν η σκούπα είναι

ενεργοποιημένη και η βούρτσα-ρολό περιστρέφεται.

Όταν τα ροδάκια είναι μπλοκαρισμένα.

### Προφυλάξεις για το καλώδιο τροφοδοσίας

Ελέγχετε τακτικά το φις και το καλώδιο. Μη χρησιμοποιείτε ποτέ την

ηλεκτρική σκούπα αν το φις ή το καλώδιο έχουν υποστεί ζημιά.

Η εγγύηση δεν καλύπτει φθορές του καλωδίου της ηλεκτρικής σκούπας.

Ποτέ μην τραβάτε και μη σηκώνετε την ηλεκτρική σκούπα από το καλώδιο.

Η χρήση της ηλεκτρικής σκούπας στις παραπάνω περιπτώσεις μπορεί να προκαλέσει σοβαρό τραυματισμό ατόμων ή ζημιά στο προϊόν. Τέτοιου είδους τραυματισμός ή ζημιά δεν καλύπτεται από την εγγύηση ή από την AEG.

AEG.

### ΣΕΡΒΙΣ ΚΑΙ ΕΓΓΥΗΣΗ

Όλες οι εργασίες σέρβις ή επισκευής πρέπει να εκτελούνται από

εξουσιοδοτημένο κέντρο σέρβις της AEG.

Η εγγύηση δεν καλύπτει φθορές του καλωδίου της ηλεκτρικής σκούπας.

Τυχόν βλάβη στον κινητήρα που προκλήθηκε από την αναρρόφηση υγρού,

τη βύθιση της συσκευής σε υγρό ή τη χρήση της συσκευής με σωλήνα και

ακροφύσιο που έχουν υποστεί ζημιά δεν καλύπτεται από την εγγύηση.

Χρησιμοποιείτε πάντα αυθεντικές σακούλες σκόνης s-bag κατάλληλες

για τη συγκεκριμένη ηλεκτρική σκούπα, βλ. ενότητα 11. Τυχόν βλάβες

που προκαλούνται στην ηλεκτρική σκούπα από λανθασμένη χρήση

μη αυθεντικών σακουλών σκόνης δεν καλύπτονται από την εγγύηση.

### ΑΠΟΡΡΙΨΗ

Αυτό το σύμβολο επί του προϊόντος υποδηλώνει ότι αυτό το προϊόν περιέχει μπαταρία που δεν πρέπει να απορριφθεί με τα συνηθισμένα οικιακά απορρίμματα.

Αυτό το σύμβολο επί του προϊόντος ή της συσκευασίας υποδηλώνει ότι το προϊόν δεν συγκαταλέγεται στα συνηθισμένα οικιακά απορρίμματα.

Για να ανακυκλώσετε το προϊόν σας, πηγαίnete το σε ένα επίσημο σημείο συλλογής ή σε ένα κέντρο σέρβις της AEG που μπορεί να αφαιρέσει και να ανακυκλώσει την μπαταρία και τα ηλεκτρικά μέρη με ασφαλή και επαγγελματικό τρόπο. Ακολουθήστε τους κανόνες της χώρας σας για την ξεχωριστή συλλογή ηλεκτρικών προϊόντων και επαναφορτιζόμενων μπαταριών.

Διά του παρόντος, η AEG Home Care and SDA δηλώνει πως η Ηλεκτρική Σκούπα με ασύρματο εξοπλισμό τύπου HER2 και HER3 συμμορφώνεται με την Οδηγία 201

### ΣΗΜΕΙΩΣΕΙΣ ΓΙΑ ΤΟΥΣ ΚΑΝΟΝΙΣΜΟΥΣ ΤΗΣ ΕΤΙΚΕΤΑΣ

#### ΕΝΕΡΓΕΙΑΚΗΣ ΑΠΟΔΟΣΗΣ

Αυτή η ηλεκτρική σκούπα είναι γενικής χρήσης.

Για να πετύχετε ενεργειακή απόδοση και τις επιδόσεις καθαρισμού που υποδεικνύονται για χαλί, χρησιμοποιείτε το εναλλάξιμο ακροφύσιο γενικής χρήσης

"PrecisionFlow / PrecisionFlow LED".

Για να πετύχετε τις επιδόσεις καθαρισμού που υποδεικνύονται για

σκληρό δάπεδο με εσοχές, χρησιμοποιείτε το ειδικό ακροφύσιο

σκληρών δαπέδων "Parketto Pro" όποτε ενδείκνυται, το οποίο

περιλαμβάνεται στη συσκευασία. Διαφορετικά χρησιμοποιήστε το

εναλλάξιμο ακροφύσιο γενικής χρήσης "PrecisionFlow / PrecisionFlow

LED".

Μπορείτε να λάβετε το παρόν εγχειρίδιο οδηγιών, το συγκεκριμένο

δελτίο της σκούπας και την ετικέτα ενεργειακής απόδοσης από τον

ιστότοπό μας, [www.AEG.com](http://www.AEG.com).

Οι υπολογισμοί βασίζονται στον κατ' εξουσιοδότηση κανονισμό

(EE) αρ. 665/2013 της 3ης Μαΐου 2013 που συμπληρώνει την Οδηγία

2010/30/EE. Όλες οι διαδικασίες σε αυτές τις οδηγίες που δεν

περιγράφονται με πιο ακριβείς λεπτομέρειες βασίστηκαν στο πρότυπο

EN 60312-1:2013.

## ITALIANO

Grazie per aver scelto l'aspirapolvere AEG VX9. Per ottenere i migliori risultati, utilizzare sempre gli accessori e i ricambi originali. Questo prodotto è stato progettato nel rispetto dell'ambiente. Tutte le parti in plastica sono contrassegnate per consentirne il riciclaggio.

### PRIMA DI INIZIARE

- Leggere attentamente il presente manuale.
- Accertarsi che tutti i componenti descritti siano disponibili.
- Prestare particolare attenzione alle norme di sicurezza.

### DESCRIZIONE DELL'ASPIRAPOLVERE VX9

Display (vedere versioni successive)	Q. Display per modelli con telecomando*
B. Coperchio filtro d'uscita	R. Display per modelli con telecomando e funzione AUTO*
C. Filtro d'uscita	S. Impugnatura AeroPro Classic*
D. Slot per riposizionamento	T. Impugnatura AeroPro Ergo*
E. Cavo di alimentazione	U. Impugnatura ergonomica con telecomando AeroPro*
F. Filtro motore	V. Spazzola PrecisionFlow*
G. Supporto del filtro motore	W. Spazzola PrecisionFlow LED (con luci anteriori)*
H. S-bag®	X. Spazzola AeroPro Turbo*
I. Supporto S-bag®	Y. Spazzola AeroPro Mini Turbo*
J. Coperchio vano raccogli-polvere	Z. Spazzola ParkettoPro*
K. Accessorio AeroPro 3-in-1	AA. Spazzola AeroPro FlexProPlus*
L. Tubo flessibile AeroPro	AB. Bocchetta per fessure AeroPro Long*
M. Impugnatura AeroPro (vedere versioni successive)	
N. Tubo telescopico AeroPro	
O. Gancio per riposizionamento	
P. Display per modelli con manopola di controllo manuale*	

\*Solo per alcuni modelli

### COME UTILIZZARE L'ASPIRAPOLVERE

- 1 Aprire il coperchio del vano raccogli-polvere premendo il pulsante S-BAG. Controllare che il sacchetto raccogli-polvere (s-bag) sia al suo posto.
- 2 Inserire il tubo flessibile nell'aspirapolvere (per estrarlo, premere i pulsanti di bloccaggio e tirare). Inserire il tubo flessibile nella rispettiva impugnatura fino a sentire uno scatto del pulsante di bloccaggio (per rilasciarlo, premere il pulsante di bloccaggio e tirare).
- 3 Collegare il tubo telescopico alla spazzola. Collegare il tubo telescopico all'impugnatura del tubo flessibile (per estrarlo, premere il pulsante di bloccaggio e tirare).
- 4 Regolare il tubo telescopico tenendo l'elemento di bloccaggio con una mano e tirando l'impugnatura con l'altra.

### AVVIO/ARRESTO DELL'ASPIRAPOLVERE E REGOLAZIONE DELLA POTENZA ASPIRANTE

- 5 Estrarre il cavo di alimentazione e collegarlo alla rete elettrica. Premere il pulsante On/Off per accendere e spegnere l'aspirapolvere. Le spie si accendono, le spie MIN/MAX si accendono da sinistra a destra e sul retro (modelli con funzione automatica). \* I modelli con telecomando si azionano con il pulsante ON/OFF previsto sull'impugnatura.\*
- 6 Regolazione della potenza di aspirazione (nei modelli con comando manuale): girare la manopola sull'aspirapolvere o utilizzare la valvola dell'aria sull'impugnatura.\*
- 7 Regolazione della potenza di aspirazione (nei modelli con telecomando): premere il pulsante +/- sull'impugnatura. Le indicazioni MIN/MAX e i simboli sul display segnalano il livello di potenza.\*
- 8 Regolazione della potenza di aspirazione (nei modelli con telecomando con funzione AUTO): l'apparecchio inizia in modalità AUTO (regolazione automatica della potenza di aspirazione). L'indicatore AUTO si illumina sul display e l'indicatore MIN/MAX lampeggia. Per regolare la potenza manualmente premere il pulsante +/- sull'impugnatura. Premere il pulsante AUTO per tornare alla funzione automatica.\*
- 9 Dopo la pulizia, premere il pulsante REWIND per riavvolgere il cavo.

### POSIZIONI DI STAZIONAMENTO

- 10 Utilizzare la posizione di parcheggio laterale (A) o in basso (C) per trasportare e riporre l'aspirapolvere. Quella posteriore (B) quando ci si ferma (per far riposare la schiena).

### SOSTITUZIONE DEL SACCHETTO, S-BAG®

- 11 Sostituire il sacchetto s-bag quando
  - **Modelli P\* con manopola:** la spia S-BAG si illumina di rosso
  - **Modelli Q\* con telecomando:** il simbolo S-BAG si illumina di rosso.

- **Modelli R\* con telecomando e funzione AUTO:** la spia S-BAG si illumina di rosso (spia verde: sacchetto a posto, spia gialla: sostituire il sacchetto entro breve

NB: sostituire sempre il sacchetto s-bag quando la spia S-BAG si accende o se la spia è rossa anche se l's-bag non è pieno (potrebbe essere ostruito) e dopo aver utilizzato del detergente in polvere per la pulizia della moquette. Per ottenere i migliori risultati possibili, utilizzare il sacchetto Ultra Long Performance sviluppato specificamente per l'aspirapolvere. Si possono utilizzare anche altri sacchetti s-bag sintetici. Non utilizzare sacchetti di carta! [www.s-bag.com](http://www.s-bag.com)

- 12 Tirare il pulsante S-BAG per aprire il vano raccogli-polvere. L'impugnatura del supporto s-bag si solleva. Tirare l'impugnatura per estrarre l's-bag con il supporto. Non premere il pulsante di rilascio.

- 13 Tenere l's-bag con il supporto su un cestino per i rifiuti. Premere il pulsante per sganciare l's-bag. Inserire un nuovo s-bag nel supporto facendo passare il cartoncino sul retro del supporto.

- 14 Inserire l's-bag con il supporto spingendolo verso il basso nelle apposite scanalature. Accertarsi che l's-bag non sia bloccato sotto il supporto. Chiudere il coperchio. Se l's-bag non è inserito correttamente o se non è stato applicato, il coperchio non si chiude.

NB: quando si avvia l'aspirapolvere dopo aver sostituito l's-bag, si richiedono 10 secondi prima che la spia S-BAG si spenga (nei modelli P\* con manopola e nei modelli Q\* con telecomando) o che diventi verde (nei modelli R\* con telecomando e funzione AUTO).

### SOSTITUZIONE DEI FILTRI

- 15 Sostituire/pulire \*\* il filtro quando (\*\*solo per i filtri lavabili)
  - **Modelli P\* con manopola:** l's-bag è stato sostituito 5 volte
  - **Modelli Q\* con telecomando:** il simbolo FILTRO si accende di rosso
  - **Modelli R\* con telecomando e funzione AUTO:** la spia del filtro si accende di rosso. La spia verde indica che il filtro è a posto. Si accende brevemente quando si avvia l'aspirapolvere.

- 16 Tirare il pulsante FILTRO per aprire il coperchio del filtro. Utilizzare i filtri originali s-filter. Togliere il filtro e verificare il numero di riferimento sul telaio per stabilire il modello. Sostituire con un filtro nuovo o pulirlo\*\*. Sciacquare l'interno (la parte sporca) in acqua di rubinetto tiepida. Picchiettare sul telaio del filtro per eliminare l'acqua. Ripetere la procedura quattro volte. (\*\* solo per i filtri lavabili)

NB: non utilizzare detersivi. Evitare di toccare la superficie del filtro. Far asciugare completamente il filtro (min. 24 ore a temperatura ambiente) prima di applicarlo di nuovo! Sostituire il filtro lavabile almeno una volta l'anno o quando è molto sporco o danneggiato. Non togliere l'imbottitura a L sotto il filtro.

- 17 Dopo aver sostituito il filtro, chiudere il coperchio del filtro fino a sentire uno scatto. Se il coperchio del filtro si toglie, posizionare la cerniera in fondo e spingere il coperchio del filtro fino a sentire uno scatto.

NB: quando si avvia l'aspirapolvere dopo aver sostituito il filtro, si richiedono 10 secondi prima che la spia FILTRO diventi verde (nei modelli con telecomando e funzione AUTO) o che si spenga (nei modelli con telecomando).\*

- 18 Sostituire il filtro del motore quando è sporco o ogni 5 sostituzioni dell's-bag. Premere il supporto del filtro ed estrarlo. Sostituire il filtro e chiudere il coperchio.

### ASPIRAZIONE CON LA SPAZZOLA COMBINATA (V\*, W\*)

- 19 Cambiare l'impostazione della spazzola con il pedale. Il simbolo indica il tipo di pavimento consigliato.

- 20 Spazzola PrecisionFlow LED\*: spostare la spazzola in avanti. La spia anteriore si accende automaticamente dopo alcuni secondi. Quando la spazzola non è in uso, la spia si spegne automaticamente dopo qualche secondo.

### PULIZIA DELLA SPAZZOLA COMBINATA (V\*, W\*\*)

- 21 Scollegare la spazzola dal tubo. Pulirla con l'impugnatura del tubo flessibile.

### PULIZIA DELLA SPAZZOLA TURBO (X\*)

- 22 Staccare la spazzola dal tubo e togliere eventuali filamenti incastrati e così via tagliandoli con le forbici. Utilizzare l'impugnatura del tubo flessibile per pulire la spazzola.\*

### ACCESSORIO 3-IN-1

- 23 Tirare la linguetta in tessuto per estrarre l'accessorio 3-in-1. L'accessorio ha 3 funzioni, vedere le immagini nella prossima pagina.

- 24 Dopo l'uso, rimetterlo a posto. SOSTITUZIONE DELLE BATTERIE\*

GB

DE

AR

ES

FA

FR

GR

IT

NL





PT

- 1 Spazzola con luci anteriori\*: sostituire le batterie quando le luci anteriori iniziano a lampeggiare velocemente. Utilizzare 2 batterie di tipo AA.
  - 2 Impugnatura con telecomando\*: sostituire la batteria quando la spia diventa rossa o quando non risponde più alla pressione di qualsiasi pulsante. Utilizzare soltanto batterie di tipo LITIO CR1632.
- NB: estrarre le batterie dal prodotto prima di rottamarlo. Seguire le disposizioni locali per la raccolta delle batterie e dei prodotti elettrici.

**Godetevi un'eccellente esperienza di pulizia con VX9!**

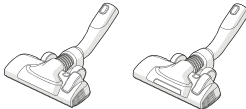
AEG si riserva il diritto di sostituire prodotti, informazioni e specifiche senza obbligo di preavviso.

**SUGGERIMENTI PER OTTENERE I MIGLIORI RISULTATI**

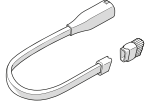
SPAZZOLA/ACCESSORIO	DA UTILIZZARE PER:	SPAZZOLA/ACCESSORIO	DA UTILIZZARE PER:
<b>K. accessorio 3-in-1*</b>  <p>1      2      3</p>	<b>3 accessori in 1:</b> 1. Aspirapolvere per superfici dure (librerie, mensole e così via). 2. Aspirapolvere per tessuti (tende, tappezzeria e così via). 3. Accessorio per fessure per gli spazi ristretti (dietro i radiatori e così via).	<b>V. Spazzola PrecisionFlow*</b> <b>W. Spazzola PrecisionFlow LED (con luci anteriori)*</b> 	<b>Spazzola combinata:</b> - Per tutti i tipi di pavimenti, garantisce la migliore raccolta su moquette e pavimenti duri. - Variazione dell'impostazione della bocchetta con il pedale. Il simbolo indica il tipo di pavimento consigliato. - La luce anteriore aiuta a vedere la polvere e lo sporco negli spazi bui (sotto i mobili e così via). Solo PrecisionFlow LED
<b>X. Spazzola Turbo*</b> 	<b>Spazzola per moquette:</b> - Spazzola e aspira contemporaneamente (perfetta per raccogliere peli, fibre e così via). - Il rullo spazzola è controllato dal flusso di aria dell'aspirapolvere. - Non adatta alla moquette alta e con frange lunghe, alla moquette antiscivolo tipo zerbini e alla moquette impermeabile. Utilizzare la spazzola combinata al suo posto.	<b>Y. Spazzola Mini Turbo*</b> 	<b>Spazzola per tappezzeria:</b> - Spazzola e aspira contemporaneamente (perfetta per raccogliere peli, fibre e così via). - Per arredi in tessuto, sedili delle auto, materassi e così via - Il rullo a spazzola è controllato dal flusso di aria dell'aspirapolvere. - Non adatta per moquette alta e con frange lunghe perché si possono incastrare nel rullo rotante a spazzola.
<b>Z. Spazzola ParkettoPro*</b> 	<b>Spazzola per pavimenti duri:</b> - Per pulire delicatamente i pavimenti duri (parquet, pavimenti in legno, piastrelle e così via). - Migliori risultati di aspirazione polvere su pavimenti duri con fessure.	<b>AA. Spazzola FlexProPlus*</b> 	<b>Spazzola per pavimenti duri:</b> - Per passare sotto/in mezzo a mobili, angoli e altri ostacoli. - Può ruotare facilmente di 180° per accedere direttamente negli spazi stretti.
<b>AB. Bocchetta per fessure lunga*</b> 	<b>Accessorio extra lungo</b> - Per gli spazi difficili da raggiungere (mensole e così via). - Per gli spazi stretti (dietro i radiatori, sotto i sedili delle auto e così via).		

**Modelli con regolazione manuale della potenza**  
 - seguire i disegni sull'aspirapolvere per ottenere risultati eccellenti.

**I modelli con funzione AUTO regolano automaticamente la potenza aspirante**  
 per ottenere prestazioni eccellenti e praticità su ogni superficie. Per la regolazione manuale, seguire gli schemi per le prestazioni ottimali.

**RISOLUZIONE DEI PROBLEMI**

PROBLEMA	SOLUZIONE
L'aspirapolvere non si avvia	<ul style="list-style-type: none"> <li>• Accertarsi che il cavo sia collegato alla rete di alimentazione.</li> <li>• Accertarsi che la spina e il cavo non siano danneggiati.</li> <li>• Accertarsi che non ci siano fusibili bruciati.</li> <li>• Accertarsi che la spia della batteria sull'impugnatura del telecomando risponda ai comandi (solo per alcuni modelli).</li> </ul>
La spia s-bag® è accesa	<ul style="list-style-type: none"> <li>• Controllare che l's-bag® non sia pieno o bloccato.</li> <li>• Se l's-bag® è già stato sostituito, sostituire il filtro del motore.</li> </ul>
La spia del filtro è accesa (solo su determinati modelli)	Sostituire o lavare (se lavabile) il filtro d'uscita.
L'aspirapolvere si spegne e non funziona più	L'aspirapolvere potrebbe essersi surriscaldato: staccarlo dalla rete di alimentazione; controllare se spazzola, tubo, tubo flessibile o filtri sono ostruiti. Far raffreddare l'aspirapolvere per 30 minuti prima di collegarlo di nuovo. Se l'aspirapolvere non funziona, contattare un centro di assistenza AEG autorizzato.
Riduzione della capacità di aspirazione rispetto al solito	<ul style="list-style-type: none"> <li>• Controllare che l's-bag non sia pieno o bloccato.</li> <li>• Controllare se il filtro del motore è ostruito e va sostituito.</li> <li>• Controllare se la spazzola è ostruita e va liberata.</li> <li>• Controllare se il tubo flessibile è ostruito schiacciandolo delicatamente. Tuttavia, fare attenzione nel caso l'ostruzione sia dovuta a vetro o aghi incastrati nel tubo flessibile.</li> </ul> Nota: la garanzia non copre danni al tubo flessibile causati dalla pulizia.
L'aspirapolvere ha aspirato dell'acqua	Sarà necessario sostituire il motore presso un centro assistenza autorizzato AEG. Eventuali danni al motore causati dalla penetrazione di acqua non sono coperti dalla garanzia.
<b>Per qualsiasi ulteriore problema, contattare un centro di assistenza autorizzato AEG.</b>	



## NORME DI SICUREZZA

Quest'apparecchiatura può essere usata da bambini a partire dagli 8 anni e da adulti con limitate capacità fisiche, sensoriali o mentali o con scarsa esperienza o conoscenza sull'uso dell'apparecchiatura, solamente se sorvegliati o se sono stati istruiti relativamente all'uso dell'apparecchiatura e se hanno compreso i rischi coinvolti.

Evitare che i bambini giochino con l'apparecchiatura.

La pulizia e gli interventi di manutenzione non devono essere eseguiti dai bambini senza supervisione.

**AVVERTENZA:** le spazzola turbo\* sono dotate di un rullo spazzola rotante che potrebbe intasarsi. Utilizzarli con attenzione e soltanto sulle superfici adatte. Spegnerne l'aspirapolvere prima di rimuovere eventuali oggetti intrappolati o pulire la spazzola.

Togliere le batterie dal telecomando nell'impugnatura\* / nella spazzola illuminata a LED\* prima di rottamare il prodotto\*\*.

\*Solo per alcuni modelli.

\*\*Le informazioni su come estrarre la batteria sono riportate nella parte pieghevole nelle sezioni 25 e 26.

Scollegare sempre la spina dalla rete di alimentazione prima di eseguire interventi di pulizia o manutenzione sull'apparecchiatura o durante la rimozione della batteria. La batteria va smaltita in sicurezza.

Se il cavo è danneggiato, la sostituzione va eseguita soltanto presso un centro di assistenza autorizzato AEG per evitare possibili pericoli.

VX9 deve essere utilizzato soltanto per la normale pulizia interna e negli ambienti domestici. Conservare sempre l'aspirapolvere in un ambiente asciutto. Qualsiasi intervento di manutenzione e riparazione deve essere eseguito presso un centro di assistenza autorizzato AEG.

Tenere il materiale di imballaggio, tra cui i sacchetti di plastica, fuori dalla portata dei bambini per evitare il rischio di soffocamento

### Mai utilizzare l'aspirapolvere:

- In aree bagnate.
- In prossimità di gas infiammabili e così via.
- Quando il prodotto mostra segni visibili di danneggiamento.
- Su oggetti appuntiti o su liquidi.
- Quando la spazzola presenta segni visibili di danneggiamento.
- Su cenere calda o fredda, mozziconi di sigaretta accesi e così via.
- Su polvere fine di intonaco, calcestruzzo, farina o cenere calda o fredda.
- Non lasciare l'aspirapolvere esposto alla luce solare diretta.
- Evitare di esporre l'aspirapolvere ad alte temperature di riscaldamento o congelamento.
- Mai usare l'aspirapolvere senza filtri.
- Non toccare il rullo spazzola mentre l'aspirapolvere è acceso e il rullo spazzola sta ruotando.
- Quando le ruote sono bloccate.

### Precauzioni con il cavo di alimentazione

- Controllare regolarmente la spina e il cavo. Mai utilizzare l'aspirapolvere se la spina o il cavo sono danneggiati.
- Eventuali danni al cavo dell'aspirapolvere non sono coperti dalla garanzia.
- Mai tirare o sollevare l'aspirapolvere dal cavo.
- L'utilizzo dell'aspirapolvere nelle circostanze sopra indicate può causare gravi lesioni personali o danni al prodotto. Tali lesioni o danni non sono coperti dalla garanzia o da AEG.

### MANUTENZIONE E GARANZIA

- Qualsiasi intervento di manutenzione e riparazione deve essere eseguito presso un centro di assistenza autorizzato AEG.
- Eventuali danni al cavo dell'aspirapolvere non sono coperti dalla garanzia.
- Eventuali danni al motore causati da aspirazione di liquidi, immersione dell'apparecchiatura in un liquido o utilizzo dell'apparecchiatura con un tubo e una bocchetta danneggiati non sono coperti da garanzia.
- Utilizzare sempre i sacchetti s-bag adatti a questo specifico aspirapolvere. Vedere la sezione 11. I danni causati all'aspirapolvere da un uso non corretto di sacchetti non originali non sono coperti dalla garanzia.

### SMALTIMENTO

Questo simbolo sul prodotto indica che il prodotto contiene una batteria che non deve essere smaltita con i normali rifiuti domestici.

Questo simbolo sul prodotto o sulla confezione indica che il prodotto non deve essere considerato come un normale rifiuto domestico.

Per riciclare il proprio prodotto, portarlo presso un punto di raccolta ufficiale o presso un centro assistenza AEG che possa estrarre e riciclare la batteria e i componenti elettrici in maniera sicura e professionale. Attenersi alle norme del proprio Paese per una raccolta differenziata dei componenti elettrici e delle batterie ricaricabili.

Con la presente, AEG Home Care and SDA dichiara che l'aspirapolvere con strumentazione radio tipo HER2 ed HER3 è conforme alla direttiva 2014/53/

### NOTE SULLE NORME INERENTI ALLE ETICHETTE ENERGETICHE

Questo aspirapolvere è di uso generico.

Per ottenere l'efficienza energetica e le prestazioni di pulizia indicate per la moquette, utilizzare la bocchetta intercambiabile universale "PrecisionFlow / PrecisionFlow LED".

Per ottenere le prestazioni di pulizia indicate per i pavimenti duri con fessure, utilizzare la bocchetta specifica per pavimenti duri "Parketto Pro" quando specificato e in dotazione, diversamente utilizzare la bocchetta intercambiabile universale "PrecisionFlow / PrecisionFlow LED".

Il presente manuale di istruzioni, la scheda specifica dell'aspirapolvere e l'etichetta energetica si possono scaricare dal nostro sito web, [www.AEG.com](http://www.AEG.com).

I calcoli sono basati sul Regolamento delegato della Commissione (UE) N. 665/2013 del 3 maggio 2013 che integra la direttiva 2010/30/UE. Tutte le procedure delle presenti istruzioni che non sono descritte in maniera più dettagliata si basano sulla norma EN 60312-1:2013.

**NEDERLANDS**

Gefeliciteerd met uw keuze van een AEG VX9-stofzuiger. Gebruik altijd originele accessoires en reserveonderdelen voor de beste resultaten. Dit product is ontworpen om het milieu te sparen. Alle plastic onderdelen zijn gemarkeerd voor recyclingdoeleinden.

**VOOR U VAN START GAAT**

- Lees deze handleiding zorgvuldig door.
- Controleer of alle beschreven onderdelen zijn meegeleverd.
- Let vooral op de voorzorgsmaatregelen voor de veiligheid!

**BESCHRIJVING VAN VX9-STOFZUIGER**

- |  |   |
|--|---|
| A. Display (zie versies hieronder)                               | Q. Display voor modellen met afstandsbediening*                 |
| B. Uitlaatfilterdeksel   | Q. Display voor modellen met afstandsbediening en AUTO-functie* |
| C. Uitlaatfilter   | S. AeroPro Classic-handgreep*                                   |
| D. Parkeermogelijkheden  | T. AeroPro Ergo-handgreep*                                      |
| E. Stroomkabel   | U. AeroPro handgreep met afstandsbediening*                     |
| F. Motorfilter   | V. PrecisionFlow-mondstuk*                                      |
| G. Motorfilterhouder   | W. PrecisionFlow LED-mondstuk (met voorverlichting)*            |
| H. S-bag®  | V. AeroPro Turbo-mondstuk*                                      |
| I. S-bag®-houder   | Y. AeroPro Mini Turbo-mondstuk*                                 |
| J. Deksel stofcompartiment                                       | Z. ParkettoPro-mondstuk*  |
| K. AeroPro 3-in-1 mondstuk                                       | AA. AeroPro FlexProPlus-mondstuk*                               |
| L. AeroPro slang   | AB. AeroPro-mondstuk voor lange spleten*                        |
| M. AeroPro handgreep (zie versies hieronder)                     |   |
| N. AeroPro telescopische buis                                    |   |
| O. Opbergklem  |   |
| P. Display voor modellen met handmatige bediening met draaiknop* |   |

\* Alleen bepaalde modellen

**GEbruik VAN DE STOFZUIGER**

- 1 Open het deksel van het stofcompartiment door aan de S-BAG-knop te trekken. Controleer of er een stofzuigerzak (s-bag) werd geplaatst.
- 2 Plaats de slang in de stofzuiger (om hem te verwijderen, drukt u op de vergrendelknoppen en trekt u eraan). Breng de slang in de slanghandgreep tot de vergrendelknop klikt (om ze te verwijderen, drukt u op de vergrendelknop en trekt u eraan).
- 3 Bevestig de telescopische buis op het mondstuk. Bevestig de telescopische buis op de slanghandgreep (om ze te verwijderen, drukt u op de vergrendelknop en trekt u eraan).
- 4 Verstel de telescopische buis door de vergrendeling vast te houden met één hand en met de andere hand aan de handgreep te trekken.

**DE STOFZUIGER STARTEN/STOPPEN EN HET ZUIGVERMOGEN REGELEN**

- 5 Trek de stroomkabel uit en sluit deze aan op het lichtnet. Druk op de AAN/UIT-knop om de stofzuiger in/uit te schakelen. De indicatielampjes gaan branden, het indicatielampje MIN/MAX licht op van links naar rechts en terug (modellen met auto-functie). \* Modellen met een afstandsbediening kunnen ook worden bediend met de AAN/UIT-knop op de handgreep.\*
- 6 Het zuigvermogen regelen (modellen met handmatige bediening): Draai aan de draaiknop op de stofzuiger of gebruik de luchtklep op de handgreep.\*
- 7 Het zuigvermogen regelen (modellen met afstandsbediening): Druk op de +/- knop op de handgreep. De indicatielampjes MIN/MAX en de symbolen op de display geven het vermogensniveau aan.\*
- 8 Het zuigvermogen regelen (modellen met afstandsbediening met AUTO): De stofzuiger start in de AUTO-modus (automatische vermogensregeling). Het indicatielampje AUTO gaat branden op het display, en het indicatielampje MIN/MAX pulseert. Druk op de +/- knop op de handgreep om het vermogen handmatig te regelen. Druk op de AUTO-knop om terug de auto-functie in te stellen.\*
- 9 Druk na het stofzuigen op de REWIND-knop om de kabel terug op te rollen.

**PARKEERPOSITIES**

- 10 Gebruik de parkeerpositie op de zijkant (A) of onderkant (C) om de stofzuiger te dragen en op te bergen. Op de achterkant (B) voor een pauze (om uw rug te sparen).

**DE STOFZUIGERZAK, S-BAG®, VERVANGEN**

- 11 Vervang de s-bag wanneer
  - P\*-modellen met draaiknop: het S-BAG indicatielampje rood oplicht
  - Q\*-modellen met afstandsbediening: het S-BAG-symbool rood oplicht.
  - R\*-modellen met afstandsbediening en AUTO: de S-BAG indicatielampjes lichten rood op (groen lampje: zak is OK, geel lampje: zak moet spoedig worden vervangen).
 NB: Vervang de s-bag altijd wanneer het S-BAG indicatielampje brandt of

het rode lampje brandt, ook al is de s-bag niet vol (hij kan verstopt zijn), en na het gebruik van reinigingspoeder voor tapijten. Gebruik voor optimale prestaties de Ultra Long Performance-zak, die speciaal is ontworpen voor uw stofzuiger. U kunt ook andere synthetische s-bags gebruiken. Gebruik geen papieren stofzuigerzakken! [www.s-bag.com](http://www.s-bag.com)

- 12 Trek aan de S-BAG-knop om het stofcompartiment te openen. De handgreep van de s-bag-houder komt omhoog. Trek aan de handgreep om de s-bag met de houder te verwijderen. Druk niet op de vrijgaveknop.
- 13 Houd de s-bag met de houder boven een vuilnisbak. Druk op de knop voor de vrijgave van de s-bag. Plaats een nieuwe s-bag in de houder, door het karton in de achterzijde van de houder te schuiven.
- 14 Breng de s-bag met de houder in door deze recht naar beneden te duwen in zijn sporen. Zorg ervoor dat de s-bag niet klemzit onder de houder. Sluit het deksel. Als de s-bag niet goed geplaatst is of niet is aangebracht, kan het deksel niet worden gesloten.  
Wanneer u de stofzuiger start na een vervanging van de s-bag, duurt het 10 seconden voor het S-BAG-indicatielampje uitgaat (P\*-modellen met draaiknop en Q\*-modellen met afstandsbediening) of groen wordt (R\*-modellen met afstandsbediening en AUTO).

**DE FILTERS VERVANGEN**

- 15 Vervang/reinig\*\* het filter wanneer (\*\*alleen uitwasbaar filter)
  - P\*-modellen met draaiknop: u de s-bag 5 keer hebt vervangen
  - Q\*-modellen met afstandsbediening: het FILTER-symbool rood oplicht
  - R\*-modellen met afstandsbediening en AUTO: het filterindicatielampje rood oplicht. Het groene lampje geeft aan dat het filter ok is. Het gaat even branden wanneer u de stofzuiger start.
- 16 Trek aan de FILTER-knop om het filterdeksel te openen. Gebruik originele s-filters. Verwijder het filter en controleer de referentie op het frame om het type te bepalen. Vervang het door een nieuw filter of reinig het\*\*. Spoel de binnenkant (vuile kant) met lauwwarm leidingwater. Tik op het filterframe om het water te verwijderen. Herhaal het proces vier keer. (\*\*uitsluitend uitwasbare filters)

NB: Gebruik geen schoonmaakmiddelen. Vermijd de aanraking van het filteroppervlak. Laat het filter volledig drogen (min. 24 u op kamertemperatuur) alvorens het terug te plaatsen! Vervang het uitwasbare filter minstens eenmaal per jaar of wanneer het zeer vuil of beschadigd is. Het L-vormige schuim onder het filter mag niet worden verwijderd.

- 17 Sluit na de vervanging van het filter het filterdeksel, tot het terug op zijn plaats klikt. Als het filterdeksel los komt, verplaatst u de scharnieren onderaan en drukt u op het filterdeksel tot het terug op zijn plaats klikt.  
NB: Wanneer u de stofzuiger start na de vervanging van het filter, duurt het 10 seconden voor het FILTER-indicatielampje groen oplicht (modellen met afstandsbediening en AUTO-functie), of uitgaat (modellen met afstandsbediening).\*
- 18 Vervang het motorfilter wanneer het vuil is of na iedere 5e s-bag. Druk op de filterhouder en verwijder deze. Vervang het filter en sluit het deksel.

**STOFZUIGEN MET HET UNIVERSELE MONDSTUK (V\*, W\*)**

- 19 Wijzig de instelling van het mondstuk met de pedaal. Het pictogram toont het aanbevolen vloertype.
- 20 PrecisionFlow LED-mondstuk\*: Schuif het mondstuk naar voren. De voorverlichting wordt na enkele seconden automatisch ingeschakeld. Als het mondstuk niet wordt gebruikt, gaat het lampje automatisch uit na enkele seconden.

**HET UNIVERSELE MONDSTUK REINIGEN (V\*, W\*)**

- 21 -Koppel het mondstuk los van de buis. Reinig het met de slanghandgreep.

**HET TURBO-MONDSTUK REINIGEN (X\*)**

- 22 Koppel het mondstuk los van de buis en verwijder verstrikte draden door ze weg te knippen met een schaar. Gebruik de slanghandgreep om het mondstuk te reinigen. \*

**3IN1 ACCESSOIRE**

- 23 Trek aan het stoffen lipje om het 3in1-mondstuk uit te trekken. Het mondstuk heeft 3 functies, zie de foto's op de volgende pagina.
- 24 Plaats het mondstuk terug na gebruik.

## DE BATTERIJEN VERVANGEN\*





- 25 Mondstuk met voorverlichting\*: Vervang de batterijen wanneer de voorverlichting snel begint te knipperen. Gebruik 2 AA-batterijen.
- 26 Handgreep met afstandsbediening\*: Vervang de batterij wanneer het indicatielampje rood oplicht of de afstandsbediening niet reageert bij het indrukken van een knop. Gebruik alleen batterijen van het type LITHIUM CR1632.

NB: Haal de batterijen uit het product voor u het weggooit. Volg de regels van uw land voor het inzamelen van batterijen en elektrische producten.

**Geniet van een geweldige stofzuigervaring met de VX9!**

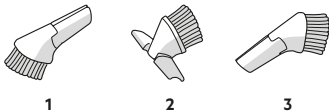
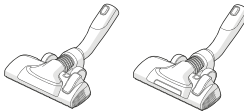
AEG behoudt zich het recht voor de producten, informatie en specificaties zonder kennisgeving vooraf te wijzigen.

## TIPS OM DE BESTE RESULTATEN TE VERKRIJGEN

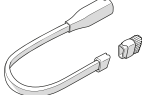
MONDSTUK/ACCESSOIRE	TE GEBRUIKEN VOOR:	MONDSTUK/ACCESSOIRE	TE GEBRUIKEN VOOR:
<b>K. 3in1 ACCESSOIRE*</b> 	<b>3 mondstukken in 1:</b> 1. Stofzuigmondstuk voor harde oppervlakken (boekenrekken, plinten enz.). 2. Bekledingmondstuk voor stoffen (gordijnen, bekledingen enz.). 3. Spleetmondstuk voor nauwe ruimtes (achter radiatoren enz.).	<b>V. PrecisionFlow-mondstuk*</b> <b>W. PrecisionFlow LED-mondstuk (met voorverlichting)*</b> 	<b>Universeel mondstuk:</b> - Voor alle vloertypes, gegarandeerd de beste stofopname, zowel op tapijten als op harde vloeren. - Wijzig de instelling van het mondstuk met de pedaal. Het pictogram toont het aanbevolen vloertype. - De voorverlichting helpt stof en vuil detecteren (onder meubels enz.). <i>Uitsluitend PrecisionFlow LED</i>
<b>X. Turbomondstuk*</b> 	<b>Tapijtmondstuk:</b> - Borstelt en stofzuigt tegelijkertijd (optimale opname van haar, vezels enz.). - De borstelrol wordt aangedreven door de luchtstroom van de stofzuiger. - Niet geschikt voor tapijten met zeer diepe polen en lange franjes, antislip tapijten zoals deurmaten of waterbestendige tapijten. Hiervoor dient het universele mondstuk te worden gebruikt.	<b>Y. Mini Turbo-mondstuk*</b> 	<b>Bekledingmondstuk:</b> - Borstelt en stofzuigt tegelijkertijd (optimale opname van haar, vezels enz.). - Voor stoffen meubels, autostoelen, matrassen enz. - De borstelrol wordt aangedreven door de luchtstroom van de stofzuiger. - Niet geschikt voor tapijten met zeer diepe polen en lange franjes, omdat de draaiende borstelrol hierop kan vastlopen.
<b>Z. ParkettoPro-mondstuk*</b> 	<b>Mondstuk voor harde vloeren:</b> - Voor een voorzichtige reiniging van harde vloeren (parket, houten vloer, tegels enz.). - Optimale stofopname op harde vloeren met spleten.	<b>AA. FlexProPlus-mondstuk*</b> 	<b>Mondstuk voor harde vloeren:</b> - Voor stofzuigen onder meubels, in hoeken en met andere obstakels. - Draait gemakkelijk 180 graden, voor directe toegang tot nauwe ruimtes.
<b>AB. Mondstuk voor lange spleten</b> 	<b>Extra lang mondstuk:</b> - Voor moeilijk te bereiken ruimtes (bovenkant van rekken enz.). - Voor nauwe ruimtes (achter radiatoren, onder autostoelen enz.).		

**Modellen met handmatige vermogensregeling**  
 - volg de afbeeldingen op de stofzuiger voor optimale prestaties.

**Op modellen met AUTO-functie wordt het zuigvermogen automatisch aangepast**  
 voor optimale reinigingsprestaties en comfort op alle oppervlakken. Voor een handmatige regeling volgt u de afbeeldingen voor optimale prestaties.

## PROBLEEMOPLOSSING

PROBLEEM	OPLOSSING
De stofzuiger start niet	<ul style="list-style-type: none"> <li>Controleer of de kabel is aangesloten op het lichtnet.</li> <li>Controleer of de stekker en kabel niet beschadigd zijn.</li> <li>Controleer of er een zekering is doorgebrand.</li> <li>Controleer of het indicatielampje van de batterij in de handgreep met afstandsbediening reageert (alleen bepaalde modellen).</li> </ul>
Het s-bag® indicatielampje brandt	<ul style="list-style-type: none"> <li>Controleer of de s-bag® vol of verstopt is.</li> <li>Als u de s-bag® al hebt vervangen, vervang dan het motorfilter.</li> </ul>
Het filterindicatielampje brandt (alleen op specifieke modellen)	Vervang of was het uitlaatfilter (als het uitwasbaar is).
De stofzuiger stopt	De stofzuiger kan oververhit zijn: koppel de stofzuiger los van het lichtnet; controleer of het mondstuk, de buis, de slang of de filters verstopt zijn. Laat de stofzuiger 30 minuten afkoelen voor u de stekker opnieuw aansluit. Als de stofzuiger nog steeds niet werkt, neem dan contact op met een erkend servicecentrum van AEG.
Vermindering van zuigvermogen	<ul style="list-style-type: none"> <li>Controleer of de s-bag vol of verstopt is.</li> <li>Controleer of het motorfilter verstopt is en toe is aan vervanging.</li> <li>Controleer of het mondstuk verstopt is en moet worden vrijgemaakt.</li> <li>Controleer of de slang verstopt is door er zachtjes op te knijpen. Wees hierbij echter wel voorzichtig, aangezien de obstructie mogelijk is veroorzaakt door in de slang vastgeklemd glas of een naald.</li> </ul> Opmerking: De garantie dekt geen schade aan de slang die ontstaat bij de reiniging van de slang.
De stofzuiger heeft water opgezogen	De motor moet worden vervangen in een erkend servicecentrum van AEG. Schade aan de motor veroorzaakt door het binnendringen van water wordt niet gedekt door de garantie

**Neem voor verdere problemen contact op met een erkend servicecentrum van AEG.**

GB

DE

AR

ES

FA

FR

GR

IT

NL

PT

## VEILIGHEIDSVORSCHRIFTEN

Dit apparaat mag worden gebruikt door kinderen vanaf 8 jaar oud en door personen met beperkte lichamelijke, zintuiglijke of mentale capaciteiten of een ontoereikende ervaring en kennis, als dit gebeurt onder toezicht of als ze hiervoor instructies hebben gekregen met betrekking tot het veilige gebruik van het apparaat, en als ze begrijpen welke risico's hieraan zijn verbonden.

Kinderen mogen niet met het apparaat spelen.

Reiniging en onderhoud mag niet door kinderen worden uitgevoerd die niet onder toezicht staan.

**WAARSCHUWING:** Turbo-mondstukken\* hebben een roterende borstel waarin deeltjes kunnen vastlopen. Let bij het gebruik van deze accessoires goed op en gebruik ze alleen op de bedoelde oppervlakken. Schakel de stofzuiger uit voordat u vastgelopen deeltjes verwijdert of de borstel schoonmaakt.

Voordat het product wordt weggegooid, moeten de batterijen worden verwijderd\*\* uit de afstandsbediening in de handgreep / het mondstuk met LED-verlichting\*.

*\*Alleen bepaalde modellen*

**\*\***Voor informatie over de verwijdering van de batterij, zie sectie 25 en 26 van het uitvouwgedeelte.

Koppel de stekker altijd los van het lichtnet voor u het apparaat reinigt of onderhoudt, of wanneer u de batterij verwijdert. De batterij moet op een veilige wijze worden verwijderd.

Als de kabel beschadigd is, mag alleen een erkend servicecentrum van AEG deze vervangen, teneinde gevaarlijke situaties te voorkomen.

VX9 mag alleen worden gebruikt voor normaal stofzuigen binnenshuis en in een huiselijke omgeving. Zorg dat de stofzuiger op een droge plek wordt opgeborgen. Al het onderhoud of alle reparaties moeten worden uitgevoerd door een geautoriseerd AEG servicecentrum.

Het verpakkingsmateriaal, bijv. plastic zakken, moeten buiten het bereik van kinderen worden gehouden, om verstikking te voorkomen.

### Gebruik de stofzuiger nooit:

In natte omgevingen.

In de buurt van ontvlambare gassen, etc.

Wanneer het product zichtbare tekenen van beschadiging vertoont.

Op scherpe voorwerpen of vloeistoffen.

Wanneer het vloermondstuk zichtbare tekenen van beschadiging vertoont.

Op hete of koude as, brandende sigarettenpeuken, etc.

Op fijnstof, bijvoorbeeld van pleister, beton, meel en warme of koude assen.

Laat de stofzuiger niet in direct zonlicht staan.

Stel de stofzuiger niet bloot aan sterke warmte of vriestemperaturen.

De stofzuiger mag nooit zonder de filters worden gebruikt.

Raak de borstel niet aan wanneer de stofzuiger is ingeschakeld en de rolborstel draait.

Wanneer de wielen geblokkeerd zijn.

### Voorzorgsmaatregelen stroomkabel

Controleer regelmatig de stekker en de kabel. Gebruik de stofzuiger nooit als de stekker of de kabel beschadigd is.

Schade aan de kabel van de stofzuiger wordt niet gedekt door de garantie.

Trek nooit aan de stofzuiger of til deze nooit op met de kabel.

Als u de stofzuiger in de bovenstaande omstandigheden toch gebruikt, kan dit ernstig persoonlijk letsel of schade aan het product tot gevolg hebben. Dergelijk letsel of schade wordt niet door de garantie of door AEG gedekt.

### ONDERHOUD EN GARANTIE

Al het onderhoud of alle reparaties moeten worden uitgevoerd door een geautoriseerd AEG servicecentrum.

Schade aan de kabel van de stofzuiger wordt niet gedekt door de garantie.

Schade aan de motor veroorzaakt door: het stofzuigen van vloeistof, het onderdompelen van het apparaat in vloeistof of het gebruik van het apparaat met een beschadigde slang en mondstuk, wordt niet gedekt door de garantie.

Gebruik altijd originele s-bag stofzuigerzakken die geschikt zijn voor deze specifieke stofzuiger, zie sectie 11. Schade die wordt toegebracht aan de stofzuiger door het verkeerde gebruik van niet-originele stofzuigerzakken wordt niet gedekt door de garantie.

### VERWIJDERING

Dit symbool op het product geeft aan dat dit product een batterij bevat die niet mag worden verwijderd met het gewone huishoudelijke afval.

Dit symbool op het product of op de verpakking geeft aan dat het product niet behandeld mag worden als huishoudelijk afval.

Breng uw product om het te recyclen naar een officieel inzamelpunt of naar een servicecentrum van AEG, waar de batterij en de elektrische onderdelen op een veilige en professionele wijze kunnen worden verwijderd en gerecycled. Volg de regels in uw land voor de aparte inzameling van elektrische producten en heroplaadbare batterijen.

Hierbij verklaart AEG Home Care and SDA dat de stofzuiger met radioapparatuur van het type HER2 en HER3 voldoet aan de eisen van Richtlijn 2014/53/EU

### OPMERKINGEN OVER DE VOORSCHRIFTEN VOOR ENERGIELABELS

Deze stofzuiger is een stofzuiger voor algemene doeleinden.

Om de energie-efficiëntie en de reinigingsprestaties te verkrijgen die aangewezen zijn voor tapijten, dient u het verwisselbare universele mondstuk "PrecisionFlow / PrecisionFlow LED" te gebruiken.

Om de reinigingsprestaties te verkrijgen die zijn aangewezen voor een harde vloer met spleten, dient u het specifieke vloermondstuk "Parketto Pro" te gebruiken als dit wordt gespecificeerd en als het is opgenomen in de verpakking. Als dit niet het geval is, dient u het verwisselbare universele mondstuk "PrecisionFlow / PrecisionFlow LED" te gebruiken.

Dit instructieboek, de specifieke productkaart van de stofzuiger en het energielabel kunnen worden gedownload op onze website, [www.aeg.nl](http://www.aeg.nl) / [www.aeg.be](http://www.aeg.be).

De berekeningen zijn gebaseerd op de Gedelegeerde Verordening (EU) nr. 665/2013 van de Commissie van 3 mei 2013, als aanvulling op Richtlijn 2010/30/EU. Alle procedures in deze instructies die niet gedetailleerder zijn beschreven, werden gebaseerd op EN 60312-1:2013.

## PORTUGUÊS

Obrigado por ter escolhido um aspirador AEG VX9. Para obter os melhores resultados, utilize sempre acessórios e peças de substituição originais. Este produto foi concebido a pensar no meio ambiente. Todas as peças de plástico estão marcadas para efeitos de reciclagem.

### ANTES DE INICIAR

- Leia este manual atentamente.
- Verifique se a embalagem inclui todas as peças mencionadas.
- Preste particular atenção ao capítulo "Precauções de segurança"!

### DESCRIÇÃO DO ASPIRADOR VX9

- |  |   |
|--|---|
| A. Visor (ver versões mais à frente)                         | Q. Visor dos modelos com controlo remoto*               |
| B. Tampa do filtro de saída                                  | R. Visor dos modelos com controlo remoto e função AUTO* |
| C. Filtro de saída   | S. Pega AeroPro Classic*                                |
| D. Ranhuras para estacionamento                              | T. Pega AeroPro Ergo*                                   |
| E. Cabo de alimentação                                       | U. Pega AeroPro Remote Control*                         |
| F. Filtro do motor   | V. Escova PrecisionFlow*                                |
| G. Suporte do filtro do motor                                | W. Escova PrecisionFlow LED (com luzes à frente)*       |
| H. Saco S-bag®   | X. Escova AeroPro Turbo*                                |
| I. Suporte do saco S-bag®                                    | Y. Escova AeroPro Mini Turbo*                           |
| J. Tampa do compartimento do pó                              | Z. Escova ParkettoPro*                                  |
| K. Acessório AeroPro 3-em-1                                  | AA. Escova AeroPro FlexProPlus*                         |
| L. Mangueira AeroPro   | AB. Escova de frestas AeroPro Long*                     |
| M. Pega AeroPro (ver versões mais à frente)                  |   |
| N. Tubo telescópico AeroPro                                  |   |
| O. Encaixe de estacionamento                                 |   |
| P. Visor dos modelos com controlo manual por botão rotativo* | * Apenas alguns modelos.                                |

### COMO UTILIZAR O ASPIRADOR

- 1 Abra a tampa do compartimento do pó premindo o botão S-BAG. Verifique se o saco do aspirador (s-bag) está bem instalado.
- 2 Introduza a mangueira no aspirador (para remover, prima os botões de bloqueio e puxe). Introduza a mangueira na respetiva pega até o botão de bloqueio emitir um clique (para remover, prima o botão de bloqueio e puxe).
- 3 Encaixe o tubo telescópico na escova. Encaixe o tubo telescópico na pega da mangueira (para remover, prima o botão de bloqueio e puxe).
- 4 Ajuste o tubo telescópico segurando o bloqueio com uma mão e puxando a pega com a outra mão.

### LIGAR/DESLIGAR O ASPIRADOR E AJUSTAR A POTÊNCIA DE SUÇÃO

- 5 Puxe o cabo de alimentação para fora e ligue-o numa tomada elétrica. Prima o botão ON/OFF para ligar/desligar o aspirador. Os indicadores acendem, o indicador MIN/MAX acende da esquerda para a direita e retrocede (modelos com função Auto).\* Os modelos equipados com controlo remoto também podem ser acionados com o botão ON/OFF da pega.\*
- 6 Ajuste a potência de sucção (modelos com controlo manual): Rode o botão rotativo do aspirador ou utilize a válvula de ar da pega.\*
- 7 Ajuste a potência de sucção (modelos com controlo remoto): Prima o botão +/- da pega. Os indicadores MIN/MAX e os símbolos no visor indicam o nível de potência.\*
- 8 Ajuste a potência de sucção (modelos com controlo remoto e AUTO): O aspirador começa no modo AUTO (regulação automática da potência). O indicador AUTO acende no visor e o indicador MIN/MAX fica intermitente. Para regular a potência manualmente, prima o botão +/- da pega. Prima o botão AUTO para voltar à função automática.\*
- 9 Quando terminar a limpeza, prima o botão REWIND para recolher o cabo.

### POSIÇÕES DE ESTACIONAMENTO

- 10 Utilize a posição de estacionamento da parte lateral (A) ou da parte inferior (C) para transportar ou guardar o aspirador. Utilize a posição da parte de trás (B) quando pretender fazer uma pausa (descansar as costas).

### SUBSTITUIR O SACO DO ASPIRADOR S-BAG®

- 11 Substitua o saco s-bag quando
  - **P\* Modelos com botão rotativo:** o indicador S-BAG acender a vermelho
  - **Q\* Modelos com controlo remoto:** o símbolo S-BAG acender a vermelho.
  - **R\* Modelos com controlo remoto e AUTO:** o indicador S-BAG acender a vermelho (luz verde: o saco está bem, luz amarela: o saco terá de ser substituído brevemente).

NB: Substitua sempre o saco s-bag quando o indicador S-BAG acender ou quando surgir a luz vermelha, mesmo que o saco do pó não esteja cheio (pode estar obstruído) e após utilizar um produto em pó para a limpeza de carpetes. Para obter o melhor desempenho possível, utilize o saco Ultra Long Performance que foi criado especificamente para o seu aspirador. Pode

utilizar outros sacos s-bag sintéticos. Não utilize sacos de aspirador em papel! [www.s-bag.com](http://www.s-bag.com)

- 12 Prima o botão S-BAG para abrir a tampa do compartimento do pó. A pega do suporte do saco s-bag sobe. Puxe a pega para remover o saco s-bag com o suporte. Não prima o botão de libertação.
- 13 Segure o saco s-bag com o suporte sobre um caixote do lixo. Prima o botão para soltar o saco s-bag. Introduza um novo saco s-bag no suporte, inserindo o cartão na parte de trás do suporte.
- 14 Introduza o saco s-bag com o suporte pressionando-o para baixo em linha reta nas guias. Certifique-se de que o saco s-bag não fica preso debaixo do suporte. Feche a tampa. Se o saco s-bag não ficar bem posicionado ou se o aspirador não tiver s-bag, a tampa não fecha.

NB: Quando ligar o aspirador após ter substituído o saco s-bag, o indicador S-BAG demora cerca de 10 segundos a apagar-se (P\* Modelos com botão rotativo e Q\* Modelos com controlo remoto) ou a ficar verde (R\* Modelos com controlo remoto e AUTO).

### SUBSTITUIR OS FILTROS

- 15 Substitua/limpe\*\* o filtro quando (\*\*apenas no caso do filtro lavável)
  - **P\* Modelos com botão rotativo:** tiver substituído o s-bag 5 vezes
  - **Q\* Modelos com controlo remoto:** o símbolo FILTER acender a vermelho
  - **R\* Modelos com controlo remoto e AUTO:** o indicador do filtro acender a vermelho. A luz verde indica que o filtro está em bom estado. Acende por breves instantes quando o aspirador é ligado.
- 16 Prima o botão FILTER para abrir a tampa do filtro. Utilize filtros s-filter originais. Remova o filtro e verifique a referência na armação para saber qual é o tipo de filtro. Substitua o filtro por um filtro novo ou lave-o\*\*. Lave a parte interior (lado sujo) em água corrente morna. Bata na armação do filtro para remover a água. Repita o procedimento quatro vezes. (\*\*apenas no caso do filtro lavável)

NB: Não utilize produtos de lavagem. Evite tocar na superfície do filtro. Deixe o filtro secar totalmente (mín. 24 h à temperatura ambiente) antes de voltar a instalá-lo! Substitua o filtro lavável pelo menos uma vez por ano ou quando verificar que está demasiado sujo ou danificado. Não remova a esponja em forma de L que se encontra debaixo do filtro.

- 17 Após voltar a colocar o filtro, feche a tampa do filtro pressionando-a até ouvir um clique de encaixe. Se a tampa do filtro se soltar, volte encaixar as dobradiças na parte inferior e pressione a tampa do filtro até ouvir um clique de encaixe.

NB: Quando ligar o aspirador após ter substituído o filtro, o indicador FILTER demora cerca de 10 segundos a ficar verde (modelos com controlo remoto e função AUTO) ou a apagar-se (modelos com controlo remoto).\*

- 18 Substitua o filtro do motor quando estiver sujo ou após 5 substituições do s-bag. Pressione o suporte do filtro para baixo e puxe-o para fora. Troque o filtro e feche a tampa.

### ASPIRAR COM A ESCOVA UNIVERSAL (V\*, W\*)

- 19 Mude a configuração da escova com o pedal. O ícone ilustra o tipo de piso para o qual a configuração é recomendada.
- 20 Escova PrecisionFlow LED\*: Desloque a escova para a frente. As luzes da frente acendem-se automaticamente após alguns segundos. Quando a escova não é utilizada, as luzes apagam-se automaticamente após alguns segundos.

### LIMPAR A ESCOVA UNIVERSAL (V\*, W\*\*)

- 21 Retire a escova do tubo. Limpe a pega da mangueira.

### LIMPAR A ESCOVA TURBO (X\*)

- 22 Retire a escova do tubo e remova os fios que estiverem enredados, cortando-os com uma tesoura se for necessário. Utilize a pega da mangueira para limpar a escova. \*

### FERRAMENTA DE ACESSÓRIOS 3-EM-1

- 23 Prima a aba de tecido para retirar a ferramenta 3-em-1. A ferramenta tem as 3 funções que estão ilustradas na página seguinte.
- 24 Quando terminar a utilização, volte a colocá-la no devido sítio.

GB

DE

AR

ES

FA

FR

GR

IT

NL

PT





**SUBSTITUIR AS PILHAS\***

- 1 Escova com luzes à frente\*: Substitua as pilhas quando as luzes da frente piscarem rapidamente. Utilize 2 pilhas AA.
  - 2 Pega com controlo remoto\*: Substitua a pilha quando o indicador luminoso ficar vermelho ou quando o aparelho não reagir aos botões. Utilize apenas pilhas do tipo CR1632 de LÍTIO.
- NB: Remova as pilhas do produto antes de o enviar para eliminação. Siga as regras de recolha de pilhas e produtos elétricos do seu país.

**Desfrute de uma excelente experiência de limpeza com o VX9!**

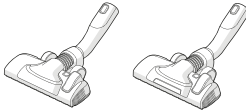
A AEG tem o direito de alterar os produtos, informações e especificações sem aviso prévio.

**SUGESTÕES PARA OBTER OS MELHORES RESULTADOS**

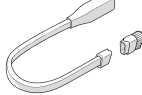
ESCOVA/ACESSÓRIO	UTILIZE PARA:	ESCOVA/ACESSÓRIO	UTILIZE PARA:
<b>K. Ferramenta de acessórios 3-em-1*</b> 	<b>3 acessórios em 1:</b> 1. Escova para limpar o pó em superfícies rígidas (estantes, rodapés, etc.). 2. Acessório de estofos para limpar têxteis (cortinas, sofás, etc.). 3. Tubo para frestas para espaços estreitos (atrás de radiadores, etc.).	<b>V. Escova PrecisionFlow* W. Escova PrecisionFlow LED (com luzes à frente)*</b> 	<b>Escova Universal:</b> - Para todos os tipos de piso, capaz da melhor aspiração tanto em carpetes como em pisos rígidos. - Mude a configuração da escova com o pedal. O ícone indica o tipo de piso para o qual a configuração é recomendada. - As luzes à frente ajudam a ver o pó e a sujidade nos sítios escuros (debaixo de móveis, etc.). <i>Apenas PrecisionFlow LED</i>
<b>X. Escova Turbo*</b> 	<b>Escova para alcatifas:</b> - Escova e aspira ao mesmo tempo (melhor aspiração de pelos, fibras, etc.). - O rolo-escova é acionado pelo fluxo de ar do aspirador. - Não é adequada para alcatifas com pelo comprido e franjas longas, tapetes antiderrapantes, como tapetes de porta, ou carpetes resistentes à água. Utilize a escova Universal em vez desta.	<b>Y. Escova Mini Turbo*</b> 	<b>Escova para estofos:</b> - Escova e aspira ao mesmo tempo (melhor aspiração de cabelo, fibras, etc.). - Para sofás de têxteis, bancos de automóvel, colchões, etc. - O rolo-escova é acionado pelo fluxo de ar do aspirador. - Não é adequada para alcatifas com pelo comprido e franjas longas, porque o rolo-escova rotativo pode aprisioná-los
<b>Z. Escova ParkettoPro*</b> 	<b>Escova para piso rígido:</b> - Para limpar suavemente pisos rígidos (parquet, soalho, tijoleira, etc.). - A melhor aspiração em pisos rígidos com frestas.	<b>AA. Escova FlexProPlus*</b> 	<b>Escova para pisos rígidos:</b> - Para limpar debaixo de móveis, entre móveis, nos cantos e à volta de outros obstáculos. - Pode rodar 180 graus facilmente para chegar diretamente aos espaços estreitos
<b>AB. Bocal longo para frestas*</b> 	<b>Tubo extra longo:</b> - Para áreas difíceis de alcançar (topo de estantes, etc.). - Para espaços estreitos (atrás de radiadores, debaixo de bancos de automóvel, etc.)		

**Modelos com regulação manual da potência**  
 - siga os gráficos no aspirador para obter o melhor desempenho possível.

**Os modelos que possuem a função AUTO ajustam automaticamente a potência de sucção**  
 para otimizarem o desempenho de limpeza e o conforto em qualquer superfície. Para regular manualmente, siga os gráficos para obter o melhor desempenho possível.

**RESOLUÇÃO DE PROBLEMAS**

PROBLEMA	SOLUÇÃO
O aspirador não funciona	<ul style="list-style-type: none"> <li>• Verifique se o cabo está ligado na tomada elétrica.</li> <li>• Verifique se existem danos na ficha ou no cabo.</li> <li>• Verifique se existe algum disjuntor desligado ou fusível queimado.</li> <li>• Verifique se a luz indicadora da pilha do controlo remoto da pega responde (apenas em alguns modelos).</li> </ul>
A luz indicadora s-bag® está acesa	<ul style="list-style-type: none"> <li>• Verifique se o saco s-bag® está cheio ou obstruído.</li> <li>• Se já tiver substituído o saco s-bag®, substitua o filtro do motor.</li> </ul>
A luz indicadora do filtro está acesa (apenas em alguns modelos).	Substitua ou lave (se for lavável) o filtro da saída.
O aspirador deixa de funcionar	É possível que o aspirador tenha aquecido demasiado: desligue o aspirador da tomada elétrica; verifique se existe alguma obstrução na escova, no tubo, na mangueira ou nos filtros. Deixe o aspirador arrefecer durante 30 minutos antes de voltar a ligá-lo. Se o aspirador continuar a não funcionar, contacte um Centro de Assistência Técnica AEG autorizado
Redução da capacidade de sucção em relação à normal	<ul style="list-style-type: none"> <li>• Verifique se o saco s-bag está cheio ou obstruído.</li> <li>• Verifique se o filtro do motor está obstruído e precisa de substituição.</li> <li>• Verifique se a escova está obstruída e precisa de limpeza.</li> <li>• Verifique se a mangueira está obstruída apertando-a suavemente. Tenha cuidado se a obstrução tiver sido provocada por agulhas ou vidros encravados no interior da mangueira.</li> </ul> Nota: A garantia não cobre quaisquer danos provocados na mangueira por qualquer tentativa de a limpar.
O aspirador aspirou água	Será necessário substituir o motor num Centro de Assistência Técnica AEG autorizado. Os danos que forem causados pela entrada de água para o motor não estão cobertos pela garantia.
<b>Em caso de qualquer outro problema, contacte um Centro de Assistência Técnica AEG autorizado.</b>	