

Register your product and get support at
www.philips.com/welcome

SCD600



PHILIPS

AVENT

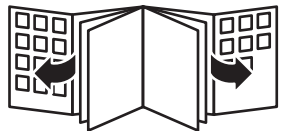

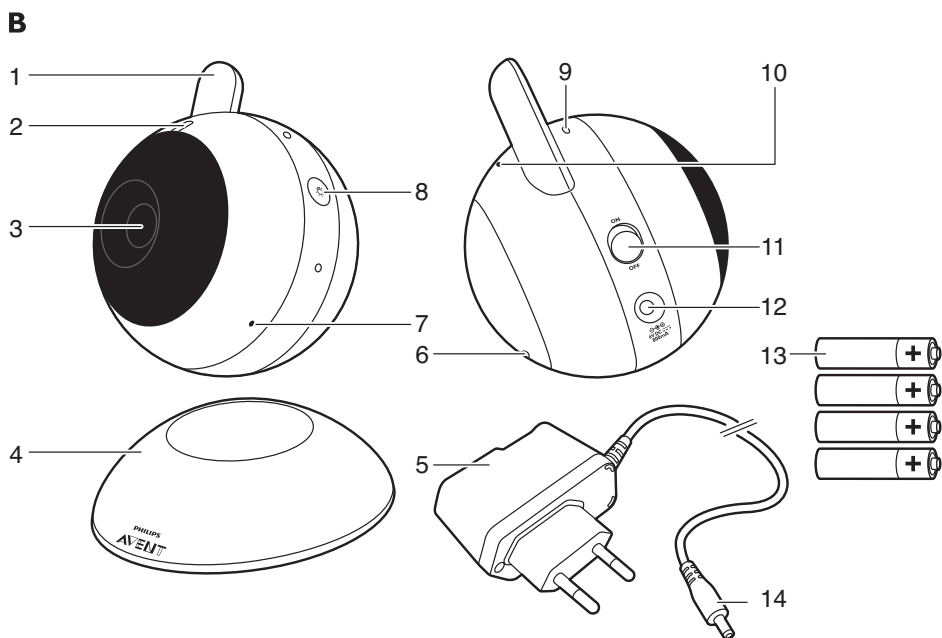
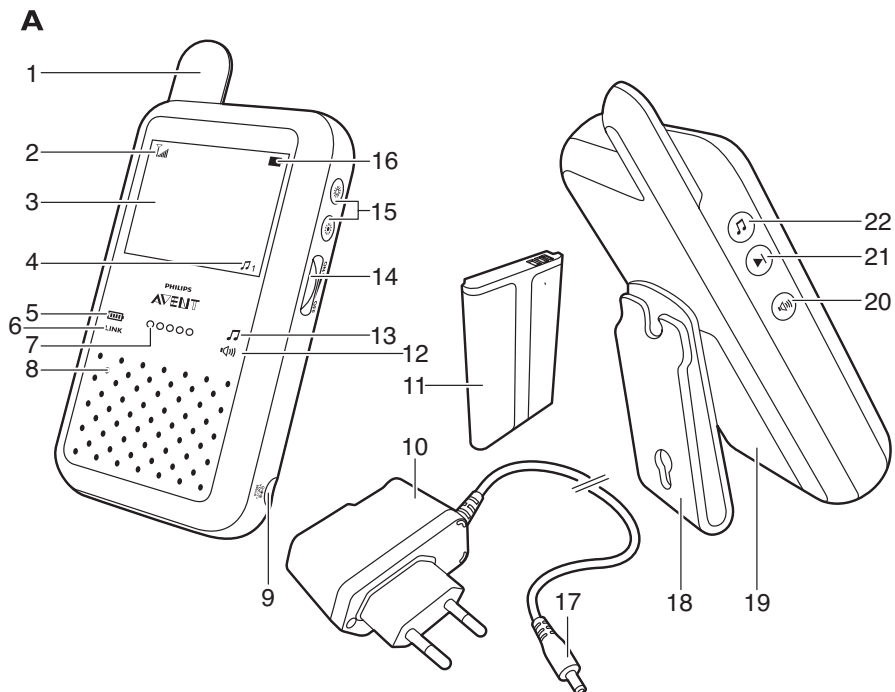

ENGLISH	6
DANSK	16
DEUTSCH	26
EΛΛΗΝΙΚΑ	37
ESPAÑOL	49
SUOMI	60
FRANÇAIS	70
ITALIANO	81
NEDERLANDS	92
NORSK	102
PORTUGUÊS	112
SVENSKA	123
TÜRKÇE	133
فارسی	150
العربية	158

Introduction

Congratulations on your purchase and welcome to Philips AVENT! To fully benefit from the support that Philips AVENT offers, register your product at www.philips.com/welcome.

The Philips AVENT video monitor provides you with round-the-clock support and it allows you to see your baby day and night from anywhere in the house. The latest digital technology guarantees crystal-clear sound and the clearest image of your baby. This gives you an additional sense of security without entering your baby's room and disturbing its sleep.

General description (Fig. 1)

A Parent unit

- 1 Antenna
- 2 Signal strength symbol
- 3 Video display
- 4 Lullaby symbol
- 5 Battery/power-on light
- 6 LINK light
- 7 Sound level lights
- 8 Loudspeaker
- 9 Socket for appliance plug
- 10 Adapter
- 11 Rechargeable battery
- 12 Automatic screen activation light
- 13 Lullaby light
- 14 Volume wheel with power-off position
- 15 Brightness adjustment buttons
- 16 Battery symbol
- 17 Small plug
- 18 Belt clip/stand
- 19 Battery compartment lid
- 20 Automatic screen activation button
- 21 'Next lullaby' button
- 22 Lullaby play/stop button

B Baby unit

- 1 Antenna
- 2 Power-on light
- 3 Lens
- 4 Stand
- 5 Adapter
- 6 Battery compartment lid
- 7 Microphone
- 8 Nightlight button
- 9 Nightlights
- 10 Loudspeaker
- 11 On/off switch
- 12 Socket for appliance plug
- 13 Non-rechargeable batteries (not included)
- 14 Small plug

Important

Read this user manual carefully before you use the appliance and save it for future reference.

Danger

- Never immerse any part of the baby monitor in water or any other liquid.

Warning

- Check if the voltage indicated on the adapters of the baby unit and the parent unit corresponds to the local mains voltage before you connect the appliance.
- Only use the adapters supplied to connect the baby unit and the parent unit to the mains.
- The adapters contain a transformer. Do not cut off the adapters to replace them with other plugs, as this causes a hazardous situation.
- If the adapters are damaged, always have them replaced with one of the original type in order to avoid a hazard. For the correct type, see chapter 'Replacement'.
- Never use the baby monitor in moist places or close to water.
- Except for the battery compartments, do not open the housing of the baby unit and parent unit in order to prevent electric shock.
- This appliance is not intended for use by persons (including children) with reduced physical, sensory or mental capabilities, or lack of experience and knowledge, unless they have been given supervision or instruction concerning use of the appliance by a person responsible for their safety.
- Children should be supervised to ensure that they do not play with the appliance.

Caution

- Use and store the appliance at a temperature between 10°C and 35°C.
- Do not expose the baby unit and parent unit to extreme cold or heat or to direct sunlight. Do not put the baby unit and the parent unit close to a heating source.
- Make sure the baby unit and the cord are always out of reach of the baby (at least 1 metre/3 feet away).
- Never place the baby unit inside or mount it on the baby's bed or playpen.
- Never cover the parent unit and the baby unit with anything (e.g. a towel or blanket).

General

- This baby monitor is intended as an aid. It is not a substitute for responsible and proper adult supervision and should not be used as such.
- The operating range of the baby monitor is 150 metres/490 feet in open air. Depending on the surroundings and other disturbing factors, this range may be smaller.
- If you have any combination of cordless phones, wireless video, Wi-Fi networks, microwave or Bluetooth on 2.4Ghz, connection problems may occur: The connection between the parent unit and the baby unit could be lost for some seconds or may cause interference with other devices.
- We advise you to use the parent unit connected to the mains to save energy. The baby video monitor consumes more energy than a standard baby monitor (without video).

Additional battery information

- Always place a rechargeable battery of the correct type in the parent unit. Do not use non-rechargeable batteries to avoid the risk of explosion.
- Always place non-rechargeable batteries of the correct type in the baby unit. The baby unit does not have a charging function.
- Make sure that your hands are dry when you insert or replace the batteries.
- To avoiding damage due to battery leakage:
 - 1** Do not expose the appliance to temperatures higher than 35°C.
 - 2** Remove the rechargeable battery and the non-rechargeable batteries if you are not going to use the appliance for one month or more.
 - 3** Do not leave empty batteries in the baby unit.

Electromagnetic fields (EMF)

This Philips AVENT appliance complies with all standards regarding electromagnetic fields (EMF). If handled properly and according to the instructions in this user manual, the appliance is safe to use based on scientific evidence available today.

Preparing for use

Baby unit

You can use the baby unit from the mains or on non-rechargeable batteries. Even if you are going to use the unit from the mains, we advise you to insert non-rechargeable batteries. This guarantees automatic back-up in case of mains failure.

Mains operation

1 Put the appliance plug in the baby unit and put the adapter in a wall socket (Fig. 2).

Operation on non-rechargeable batteries

The baby unit runs on four 1.5V R6 AAA batteries (not included). We strongly advise you to use Philips R06 PowerLife batteries.

Do not use rechargeable batteries, as the baby unit does not have a charging function.

Unplug the baby unit and make sure your hands and the unit are dry when you insert non-rechargeable batteries.

1 Remove the screw in the battery compartment lid with a flathead screwdriver (Fig. 3).

2 Remove the battery compartment lid. (Fig. 4)

3 Insert four non-rechargeable batteries (Fig. 5).

Note: Make sure the + and - poles point in the right direction.

4 Reattach the lid.

5 Fasten the screw with a flathead screwdriver.

Parent unit

Operation on rechargeable battery

Unplug the parent unit and make sure your hands and the unit are dry when you insert the rechargeable battery.

The parent unit comes with a rechargeable Li-ion 1050mAh battery.

Charge the parent unit before you use it for the first time or when the parent unit indicates that the battery is low (when the empty battery symbol flashes on the video display and the battery light on the parent unit flashes green).

Note: If the battery is completely empty, the parent unit automatically switches off and loses contact with the baby unit.

1 Slide down the battery compartment lid to remove it (Fig. 6).

2 Insert the rechargeable battery (Fig. 7).

Note: Make sure the + and - poles point in the right direction.

3 Reattach the lid (Fig. 8).

4 Insert the appliance plug into parent unit and put the adapter in a wall socket (Fig. 9).

● The battery light on the parent unit lights up blue and the video display shows a battery symbol (Fig. 10).

● When the battery is fully charged, the battery light turns green.

- When you charge the parent unit for the first time or after a long period of disuse, switch it off and let it charge continuously for at least 4 hours.
- Charging normally takes 3.5 hours, but it takes longer when the parent unit is switched on during charging. To keep the charging time as short as possible, switch off the parent unit during charging.
- When the batteries are fully charged, the parent unit can be used cordlessly for at least 8 hours if it is in automatic screen activation mode. If the video is on continuously, the parent unit can be used cordlessly for approx. 6 hours.

Note: When the parent unit has been charged for the first time, the operating time is less than 6 hours. The rechargeable battery only reaches its full capacity after you have charged and discharged it four times.

Note: The battery gradually discharges, even when the parent unit is switched off.

Using the appliance

1 Place the parent unit and the baby unit in the same room to test the connection (Fig. 11). Make sure the baby unit is at least 1 metre/3 feet away from the parent unit.

2 Set the ON/OFF switch on the baby unit to the ON position. (Fig. 12)
 D The green power-on light goes on. (Fig. 13)

Note: The power-on light always lights up green, even when there is no connection with the parent unit.

3 To switch on the parent unit, turn the volume wheel in the 'ON' direction to the desired volume level. (Fig. 14)
 D The power-on/battery light goes on. If the parent unit is charging, the power-on/battery light is blue. When the parent unit is fully charged, the power-on/battery light turns green.

Note: The power-on/battery light always goes on, even when there is no connection with the baby unit.

D The video display goes on and the battery symbol appears on it (Fig. 15).
 D The LINK light flashes red to indicate that the parent unit is searching for a connection with a baby unit. (Fig. 16)
 D The LINK light on the parent unit turns green and lights up continuously when a connection has been established between the baby unit and parent unit. The baby is shown on the video display. (Fig. 17)

Note: If no connection can be established, the LINK light on the parent unit flashes red, the parent unit beeps and 'OUT OF RANGE' appears on the display. (Fig. 18)

Positioning the baby monitor

Keep the baby unit out of the reach of the baby. Never place the baby unit inside or mount it on the baby's bed or playpen.

Note: If you use a Wi-Fi network, microwave oven or a DECT-system and you experience interference on either the parent unit or baby unit, move the parent unit further away until there is no more interference.

1 Place the baby unit at least 1 metre/3 feet away from your baby, but no further than 1.5 metres/5 feet away (Fig. 19).

2 Place the stand of the baby unit on a stable, level and horizontal surface.

Tip: Position the baby unit at a higher level to get a good overview of the baby's bed or playpen.

3 Place the baby unit on the stand and adjust its position in a way that ensures the best visibility of your baby (Fig. 20).

Do not position the baby unit with the microphone facing downwards. When the microphone is blocked by the base, the baby unit does not pick up sounds properly.

4 Place the parent unit within the operating range of the baby unit. Make sure it is at least 1 metre/3 feet away from the baby unit to avoid acoustic feedback (Fig. 21).

For more information on the operating range, see section 'Operating range' below.

Operating range

The operating range of the baby monitor is 150 metres/490 feet in open air. Depending on the surroundings and other disturbing factors, this range may be smaller.

Dry materials	Material thickness	Loss of range
Wood, plaster; cardboard, glass (without metal, wires or lead)	< 30cm/12in	0-10%
Brick, plywood	< 30cm/12in	5-35%
Reinforced concrete	< 30cm/12in	30-100%
Metal grilles or bars	< 1cm /0.4in	90-100%
Metal or aluminium sheets	< 1cm/0.4in	100%

For wet and moist materials, the range loss may be up to 100%.

Features

Adjusting loudspeaker volume

You can adjust the loudspeaker volume of the parent unit to the level you prefer.

1 Turn the volume wheel to adjust the volume. (Fig. 14)

Note: If the volume is set to a high level, the parent unit consumes more power.

Adjusting display brightness

You can adjust the display brightness of the parent unit to the level you prefer.

1 Press the brightness adjustment buttons on the parent unit to adjust the brightness of the video display. (Fig. 22)

Note: If the brightness is set to a high level, the parent unit consumes more power.

Sound level lights

The parent unit continuously monitors the sound level in your baby's room and the sound level lights let you know if there is any activity. If your baby cries, the green sound level lights light up on the parent unit.

- As long as the baby unit does not detect a sound, all sound level lights on the parent unit are out.
- When the baby unit picks up a sound, one or more sound level lights on the parent unit go on. The number of lights that go on is related to the loudness of the sound picked up by the baby unit. The sound level lights also go on when the parent unit is set to a low volume or when the automatic screen activation mode is activated (see section 'Automatic screen activation' below) (Fig. 23).

Automatic screen activation

The parent unit continuously monitors the sound level in your baby's room. When the automatic screen activation mode is activated, the video display only switches on when the baby unit picks up a sound. As long as no sound is detected, the video display is off to save power.

- 1** To activate the automatic screen activation mode, press the automatic screen activation button on the parent unit. (Fig. 24)
 - ▶ The automatic screen activation light on the parent unit goes on (Fig. 25).
 - ▶ When the baby unit detects a sound, the video display on the parent unit automatically goes on to show the baby. When no sound is detected for 30 seconds, the video display goes out again.
- 2** To switch off the automatic screen activation mode, press the automatic screen activation button on the parent unit again.

Nightlights

- 1** Press the nightlight button on the baby unit to switch on the nightlights. (Fig. 26)
 - ▶ The nightlights on the baby unit go on. (Fig. 27)
- 2** Press the nightlight button again to switch off the nightlights.

Tip: Switch off the nightlights when you operate the baby unit on non-rechargeable batteries. This saves power.

Lullaby function

Note: When the baby unit plays a lullaby, it consumes more power.

- 1** Press the play/stop button to start the lullaby (Fig. 28).
 - ▶ The lullaby starts to play on the baby unit and repeats continuously.
- 2** To stop the lullaby, press the play/stop button on the parent unit again.
- 3** To select another lullaby when a lullaby is playing:
 - Press the 'next lullaby' button on the parent unit. (Fig. 29)
 - If you want a different lullaby, press the 'next lullaby' button on the parent unit again.

Out-of-range alert

When the parent unit is out of range of the baby unit, the parent unit beeps once and the message 'Out of range' appears on the video display. The LINK light on the parent unit flashes red.

Note: The message 'Out of range' also appears on the video display of the parent unit when the baby unit is switched off.

Night vision

The camera has infrared lights that allow you to see your baby clearly, even in a dark room. When the lens detects low light levels, the infrared lights are activated automatically. Place the baby unit 1 to 1.5 metres/3 to 5 feet away from the baby to ensure a clear view.

Belt clip/stand

If the rechargeable battery of the parent unit is sufficiently charged, you can take the unit with you inside and outside the house by attaching the unit to your belt or waistband with the belt clip. This allows you to monitor your baby while you are moving around.

Cleaning and maintenance

Do not immerse the parent unit and the baby unit in water and do not clean them under the tap.

Do not use cleaning spray or liquid cleaners.

- 1** Switch off the baby unit and the parent unit and unplug them if they are connected to the mains.
- 2** Clean the parent unit and the baby unit with a damp cloth.

Note: Fingerprints or dirt on the lens of the baby unit may affect the camera's performance. Avoid touching the lens with your fingers.

Make sure the baby unit and parent unit are dry before you connect them to the mains again.

- 3** Clean the adapters with a dry cloth.

Storage

When you are not going to use the baby monitor for some time, remove the non-rechargeable batteries from the baby unit and the rechargeable battery from the parent unit. Store the parent unit, the baby unit and the adapters in a cool and dry place.

Replacement

The following items are replaceable:

- Magnetic stand for baby unit
- Adapters. (type number OH-1048A0600800U-VDE (Europe, VDE) or OH-1048A0600800U-UK (UK).
- Li-ion rechargeable battery
- Battery compartment lid

Note: Only replace the stand, adapters, rechargeable battery and battery compartment lid with ones of the original type.

Accessories

You can order a new adapter from your Philips dealer or a Philips service centre under type number OH-1048A0600800U-VDE (Europe, VDE) or OH-1048A0600800U-UK (UK).

Environment

- Do not throw away the appliance with the normal household waste at the end of its life, but hand it in at an official collection point for recycling. By doing this, you help to preserve the environment (Fig. 30).
- Rechargeable and non-rechargeable batteries contain substances that may pollute the environment. Do not throw away rechargeable and non-rechargeable batteries with the normal household waste, but hand them in at an official collection point. Always remove rechargeable and non-rechargeable batteries before you discard and hand in the appliance at an official collection point. (Fig. 31)

Guarantee and service

If you need service or information or if you have a problem, please visit the Philips AVENT website at www.philips.com/AVENT or contact the Philips Consumer Care Centre in your country (you find its phone number in the worldwide guarantee leaflet). If there is no Consumer Care Centre in your country, go to your local Philips dealer.

Frequently asked questions

This chapter lists the questions most frequently asked about the appliance. If you cannot find the answer to your question, contact the Consumer Care Centre in your country.

Question	Answer
Why don't the power-on light of the baby unit and the parent unit go on when I switch on the units?	Perhaps the rechargeable battery of the parent unit is empty and the parent unit is not connected to the mains. Insert the appliance plug into the parent unit and put the adapter in a wall socket. Then move the volume wheel in the 'ON' direction to switch on the parent unit and to establish connection with the baby unit.
	Perhaps the baby unit is not connected to the mains and the non-rechargeable batteries in the baby unit are empty or there are no non-rechargeable batteries in the baby unit at all. Put full non-rechargeable batteries in the baby unit or connect the baby unit to the mains. Then set the on/off switch to 'ON' to switch on the baby unit and to establish connection with the parent unit.
Why does the LINK light on the parent unit flash red?	The baby unit and the parent unit are out of range of each other. Move the parent unit closer to the baby unit.
	The baby unit may be switched off. Switch on the baby unit.
Why does the battery/power-on light on the parent unit flash green?	The rechargeable battery of the parent unit is running low. Recharge the battery (see chapter 'Preparing for use').
Why does the parent unit beep?	If the parent unit beeps while the LINK light lights up red continuously, the connection with the baby unit is lost. Move the parent unit closer to the baby unit.
	The baby unit may be switched off. Switch on the baby unit.
Why does the video monitor produce a high-pitched noise?	The units may be too close to each other. Make sure the parent unit and the baby unit are at least 1 metre/3 feet away from each other.
	The volume of the parent unit may be set too high. Decrease the volume of the parent unit.
Why don't I hear a sound/Why can't I hear my baby cry?	The volume of the parent unit may be set too low or may be switched off. Turn the volume wheel to a higher volume level.
	Perhaps you have switched on the automatic screen activation. If the automatic screen activation is activated, the video display only switches on when the baby unit picks up a sound. As long as no sound is detected, the video display is off to save power.
Why does the parent unit react too quickly to other sounds?	The baby unit also picks up other sounds than those of your baby. Move the baby unit closer to the baby (but observe the minimum distance of 1 metre/3 feet).

Question	Answer
Why do the non-rechargeable batteries of the baby unit run low quickly?	Perhaps you have switched on the nightlights. If you want to use the nightlights, we advise you to use the baby unit on mains power:
	Perhaps you are playing lullabies. The baby unit consumes a lot of energy when you play lullabies. If you play lullabies, we advise you to use the baby unit on mains power.
Why does the charging time of the parent unit exceed 3.5 hours?	The parent unit may be switched on during charging. Switch off the parent unit during charging.
The specified operating range of the baby monitor is 150 metres/490 feet. Why does my baby monitor manage a much smaller distance than that?	The specified range is only valid outdoors in open air. Inside your house, the operating range is limited by the number and type of walls and/or ceilings in between.
Why can't I establish a connection? Why is the connection lost every now and then? Why are there sound interruptions?	The baby unit and the parent unit are probably close to the outer limits of the operating range or there is interference from other 2.4GHz wireless devices. Try a different location, decrease the distance between the units or switch off other 2.4GHz wireless devices. Please note that it takes about 5 seconds each time before a connection between the units is established.
What happens during a power failure?	If the parent unit is sufficiently charged, it continues to operate during a power failure. If there are batteries in the baby unit, it also continues to operate during a power failure.
The operating time of the parent unit is supposed to be at least 6 hours. Why is the operating time of my parent unit shorter?	When the parent unit has been charged for the first time, the operating time is shorter because the battery has not reached its full capacity yet. The rechargeable battery only reaches its full capacity after you have charged and discharged it at least four times. After this, the operating time is 6 hours if the automatic screen activation is not activated and 8 hours if the automatic screen activation mode is activated.
	The parent unit consumes a lot of energy when the video display is switched on continuously. Activate the automatic screen activation mode to increase the operating time (see chapter 'Features', section 'Automatic screen activation').
	The volume of the parent unit may be set too high, which causes the parent unit to consume a lot of energy. Decrease the volume of the parent unit
Why do I get interference on the parent unit?	Interference may occur when the parent unit is out of range of the baby unit. Interference may also occur if there are too many walls or ceilings between the parent unit and the baby unit or when other 2.4GHz wireless devices are switched on (e.g. microwave, internet). Put the parent unit in a different place, closer to the baby unit, or switch off other wireless devices.

Question	Answer
Why does the parent unit make a buzzing sound?	Interference may occur when the parent unit is out of range of the baby unit. Interference may also occur if there are too many walls or ceilings between the parent unit and the baby unit or when other 2.4GHz wireless devices are switched on (e.g. microwave, internet). Put the parent unit in a different place, closer to the baby unit, or switch off other wireless devices.
	The rechargeable battery of the parent unit may need to be charged.
Why does the video display flicker?	Interference may occur when the parent unit is out of range of the baby unit. Interference may also occur if there are too many walls or ceilings between the parent unit and the baby unit or when other 2.4GHz wireless devices are switched on (e.g. microwave, internet). Put the parent unit in a different place, closer to the baby unit, or switch off other wireless devices.
	The rechargeable battery of the parent unit may need to be charged.
Why isn't there any image on the video display when the power-on light is on?	The parent unit may be in the automatic screen activation mode. Press the automatic screen activation button again to switch on the video display.
Why isn't the image on the video display clear?	The display brightness may be set too low. Increase the display brightness (see chapter 'Features').
Why doesn't the parent unit work in the automatic screen activation mode?	The distance between the baby and the baby unit may be too large. Make sure that the baby unit is placed 1 to 1.5 metres/3 to 5 feet away from the baby.
Why isn't the image on the video display clear in night vision?	The distance between the baby and the baby unit may be too large. Make sure that the baby unit is placed 1 to 1.5 metres/3 to 5 feet away from the baby.
Why doesn't the battery symbol appear on the video display of the parent unit when I start to charge the parent unit?	It may take a few minutes before the battery symbol appears on the video display of the parent unit when you charge the parent for the first time or after a long period of disuse.
Why doesn't the parent unit charge when I have plugged it in?	The rechargeable battery may have reached the end of its life. Replace the rechargeable battery.

Introduktion

Tillykke med dit køb og velkommen til Philips AVENT! For at få fuldt udbytte af den support, Philips AVENT tilbyder, skal du registrere dit produkt på www.philips.com/welcome.

Med Philips AVENT-videomonitoren får du adgang til support døgnet rundt og mulighed for at holde øje med din baby dag og nat fra overalt i huset. Den nyeste digitale teknologi garanterer krystallklar lyd og det klareste billede af din baby. Dette giver dig en forstærket fornemmelse af trykthed, uden at du behøver gå ind på værelset og forstyrre babyens søvn.

Generel beskrivelse (fig. 1)

A Forældreenhed

- 1 Antenne
- 2 Signalstyrkesymbol
- 3 Videoskærm
- 4 Vuggevisesymbol
- 5 Batteri-/strømindikator
- 6 LINK-lysindikator
- 7 Lys, som indikerer lydniveau
- 8 Højttaler
- 9 Tilslutningsstik
- 10 Adapter
- 11 Opladeligt batteri
- 12 Indikator for automatisk skærmaktivering
- 13 Vuggevisesymbol
- 14 Lydstyrkehjul med slukposition
- 15 Knapper til lysstyrkeregulering
- 16 Batterisymbol
- 17 Lille stik
- 18 Bælteclips/stander
- 19 Låg til batterirum
- 20 Knap til automatisk skærmaktivering
- 21 Knap til "next lullaby" (næste vuggevises)
- 22 Afspil/stop-knap til vuggevises

B Babyenhed

- 1 Antenne
- 2 Strømindikator
- 3 Objektiv
- 4 Stander
- 5 Adapter
- 6 Låg til batterirum
- 7 Mikrofon
- 8 Natlystast
- 9 Natlys
- 10 Højttaler
- 11 On/off-kontakt (tænd/sluk)
- 12 Tilslutningsstik
- 13 Ikke-genopladelige batterier (medfølger ikke)
- 14 Lille stik

Vigtigt

Læs denne brugsvejledning omhyggeligt igennem, inden apparatet tages i brug, og gem den til eventuelt senere brug.

Fare

- Babyalarmen (eller dele af den) må aldrig kommes ned i vand eller andre væsker.

Advarsel

- Kontrollér, om den angivne netspænding på adapteren til babyenheden og forældreenheden svarer til den lokale netspænding, før du tilslutter apparatet.
- Brug kun de medfølgende adaptere ved tilslutning af babyenheden og forældreenheden til lysnettet.
- Begge adaptere indeholder en transformer, som aldrig må klippes af eller udskiftes med andre stik, da dette kan være meget risikabelt.
- Hvis adapterne er beskadigede, skal de altid udskiftes med en original type for at undgå fare. Se i kapitlet "Udskiftning" for at finde den korrekte type.
- Babyalarmen må ikke bruges i fugtige omgivelser eller tæt ved vand.
- Forsøg aldrig at åbne andet end baby- eller forældreenhedens batterirum for at undgå elektrisk stød.
- Dette apparat er ikke beregnet til at blive brugt af personer (herunder børn) med nedsatte fysiske og mentale evner, nedsat følesans eller manglende erfaring og viden, medmindre de er blevet vejledt eller instrueret i apparatets anvendelse af en person, der er ansvarlig for deres sikkerhed.
- Apparatet bør holdes uden for børns rækkevidde for at sikre, at de ikke kan komme til at lege med det.

Forsigtig

- Apparatet skal opbevares ved temperaturer mellem 10°C og 35°C.
- Hverken baby- eller forældreenheden må udsættes for ekstrem kulde eller varme eller for direkte sollys. Anbring aldrig baby- eller forældreenheden i nærheden af en varmekilde.
- Babyenheden og dens ledning skal altid være uden for barnets rækkevidde (mindst 1 meter væk).
- Anbring eller monter ikke babyenheden i eller på barnets seng eller kravlegård.
- Forældre- og babyenhederne må aldrig tildækkes (f.eks. med et håndklæde eller et tæppe).

Generelt

- Denne babyalarm er beregnet som et hjælpemiddel. Den kan aldrig erstatte ansvarlig og korrekt forældreoplysning og -overvågning og må ikke bruges sådan.
- Babyalarmen har en senderækkevidde på 150 m i fri luft. Rækkevidden kan være kortere afhængigt af omgivelserne og andre forstyrrende faktorer.
- Hvis du har en kombination af trådløse telefoner, trådløs video, Wi-Fi-netværk, mikrobølger eller Bluetooth på 2,4 Ghz, kan der opstå problemer med forbindelsen. Forbindelsen mellem forældre- og babyenhed kan gå tabt i et par sekunder eller kan medføre interferens for andre enheder.
- Vi anbefaler, at forældreenheden er sluttet til stikkontakten for at spare på strømmen. Babyvideomonitoren forbruger mere energi end en standardmonitor (uden video).

Yderligere batterioplysninger

- Brug altid et genopladeligt batteri af den korrekte type i forældreenheden. Undgå at bruge ikke-genopladelige batterier for at undgå eksplosionsfare.
- Brug altid ikke-genopladelige batterier af den korrekte type i babyenheden. Babyenheden er ikke udstyret med en opladningsfunktion.
- Sørg for, at dine hænder er helt tørre, når batterierne isættes eller udskiftes.
- Sådan undgås eventuel beskadigelse pga. batterilækage:
 - 1 Apparatet bør ikke udsættes for temperaturer over 35°C.
 - 2 Fjern det genopladelige batteri og de ikke-genopladelige batterier, hvis du ikke skal bruge apparater i en måned eller mere.
 - 3 Lad ikke opbrugte batterier blive siddende i babyenheden.

Elektromagnetiske felter (EMF)

Dette Philips AVENT-apparat overholder alle standarder for elektromagnetiske felter (EMF). Ved korrekt anvendelse i overensstemmelse med instruktionerne i denne brugsvejledning er apparatet sikkert at anvende, ifølge den videnskabelige viden, der er tilgængelig i dag.

Klargøring

Babyenhed

Babyenheden kan enten bruges via lysnettet eller med ikke-genopladelige batterier. Selvom enheden får strøm fra lysnettet, anbefaler vi, at du isætter ikke-genopladelige batterier. Så er du sikker på, at enheden virker også i tilfælde af strømsvigt.

Brug via lysnet

1 Sæt stikket til apparatet i babyenheden og sæt adapteren i en stikkontakt (fig. 2).

Brug med ikke-genopladelige batterier

Babyenheden benytter fire 1,5 V batterier af typen R6 AAA (medfølger ikke). Vi anbefaler Philips R06 PowerLife-batterier.

Anvend ikke genopladelige batterier, da babyenheden ikke har nogen ladefunktion.

Tag babyenheden ud af stikkontakten, og sørg for, at dine hænder og enheden er tørre, når du isætter ikke-genopladelige batterier.

1 Fjern skruen i låget til batterirummet med en almindelig skruetrækker (fig. 3).

2 Fjern låget til batterirummet. (fig. 4)

3 Isæt fire ikke-genopladelige batterier (fig. 5).

Bemærk: Sørg for, at polerne (- og +) vender rigtigt.

4 Sæt låget på igen.

5 Spænd skruen med en almindelig skruetrækker.

Forældreenhed

Brug med genopladeligt batteri

Tag forældreenheden ud af stikkontakten, og sørg for, at dine hænder og enheden er tørre, når du isætter det genopladelige batteri.

Til forældreenheden medfølger et genopladeligt Li-ion 1050 mAh-batteri.

Genoplad forældreenheden, før du bruger den første gang, eller når forældreenheden indikerer, at batteriet næsten er brugt op (når symbolet for tomt batteri blinker på videoskærmen, og batteriindikatoren på forældreenheden blinker grønt).

Bemærk: Hvis batteriet er helt afladet, slukker forældreenheden automatisk, og kontakten til babyenheden afbrydes.

1 Skub batterirummets dæksel nedad for at tage det af (fig. 6).

2 Isæt det genopladelige batteri (fig. 7).

Bemærk: Sørg for, at polerne (- og +) vender rigtigt.

3 Sæt låget på igen (fig. 8).

4 Isæt apparatstikket i forældreenheden, og sæt adapteren i stikkontakten (fig. 9).

• Batteriindikatoren på forældreenheden lyser blåt, og videoskærmen viser et batterisymbol (fig. 10).

• Når batteriet er fuldt opladet, lyser batteriindikatoren grønt.

- Når du oplader forældreenheden for første gang eller efter lang tid uden brug, skal du slukke den og oplade den uafbrudt i mindst 4 timer.
- En fuld opladning tager normalt 3,5 timer; men varer længere, hvis forældreenheden er tændt under opladningen. Sluk derfor altid forældreenheden under opladning for at gøre opladningstiden så kort som muligt.
- Når batterierne er fuldt opladede, kan forældreenheden anvendes trådløst i mindst 8 timer; hvis den er i automatisk skærmaktiveringstilstand. Hvis videoskærmen er tændt hele tiden, kan forældreenheden anvendes trådløst i ca. 6 timer.

Bemærk: Efter første opladning af forældreenheden er brugstiden mindre end 6 timer. Det genopladelige batteri når først op på sin fulde kapacitet, når det er blevet opladt og afladt fire gange.

Bemærk: Batteriet aflades gradvist, selv når forældreenheden er slukket.

Sådan bruges apparatet

- 1** Anbring forældreenheden og babyenheden i det samme rum, for at afprøve forbindelsen (fig. 11).

Babyenheden skal stå mindst 1 meter fra forældreenheden.

- 2** Stil ON/OFF-kontakten på babyenheden på ON. (fig. 12)
 - ▶ Den grønne strømindikator lyser. (fig. 13)

Bemærk: On-/Off-indikatoren lyser altid grønt, også selv om der ikke er forbindelse til forældreenheden.

- 3** Drej lydstyrkehjulet over mod "ON" til det ønskede lydstyrkeniveau for at tænde forældreenheden. (fig. 14)
 - ▶ Batteri-/strømindikatoren lyser. Hvis forældreenheden er ved at lade op, lyser batteri-/strømindikatoren blåt. Når forældreenheden er fuldt opladet, lyser batteri-/strømindikatoren grønt.

Bemærk: Batteri-/strømindikatoren lyser altid, selv når der ikke er forbindelse til babyenheden.

- ▶ Displayet tænder, og batterisymbolet vises (fig. 15).
- ▶ LINK-indikatoren blinker rødt for at indikere, at forældreenheden prøver at oprette forbindelse til en babyenhed. (fig. 16)
- ▶ LINK-indikatoren på forældreenheden bliver grøn og lyser konstant, når der er etableret forbindelse mellem babyenheden og forældreenheden. Babyen vises på videoskærmen. (fig. 17)

Bemærk: Hvis der ikke kan etableres forbindelse, blinker LINK-indikatoren på forældreenheden rødt, forældreenheden bipper, og "OUT OF RANGE" (Uden for rækkevidde) vises på skærmen. (fig. 18)

Placering af babyalarmen

Hold babyenheden uden for babyens rækkevidde. Anbring eller monter ikke babyenheden i eller på barnets seng eller kravlegård.

Bemærk: Hvis du bruger et Wi-Fi-netværk, en mikrobølgeovn eller et DECT-system, og du oplever interferens på enten forældre- eller babyenheden, skal du flytte forældreenheden længere væk, indtil der ikke er mere interferens.

- 1** Anbring babyenheden mindst 1 meter væk fra babyen, men ikke længere væk end 1,5 meter (fig. 19).
- 2** Anbring standeren til babyenheden på en stabil, plan og vandret overflade.

Tip: Anbring babyenheden højt for at få et godt overblik over babyens seng eller kravlegård.

- 3** Anbring babyenheden i standeren, og juster placeringen, så du får det bedste udsyn til dit barn (fig. 20).

Anbring ikke babyenheden med mikrofonen pegende nedad. Hvis mikrofonen bliver blokeret af ständerens fod, opfanger babyenheden ikke lyde ordentligt.

- 4** Placer forældreenheden inden for babyenhedens senderækkevidde. Den skal stå mindst 1 meter fra babyenheden for at undgå akustisk tilbagekobling (fig. 21).

Læs mere om senderens rækkevidde i afsnittet "Senderækkevidde" herunder.

Senderækkevidde

Babyalarmen har en senderækkevidde på 150 m i fri luft. Rækkevidden kan være kortere afhængigt af omgivelserne og andre forstyrrende faktorer:

Tørre materialer	Materialets tykkelse	Tab af rækkevidde
Træ, gips, pap, glas (uden metal, ledninger eller bly)	< 30 cm	0-10 %
Mursten, krydsfiner	< 30 cm	5-35 %
Armeret beton	< 30 cm	30-100 %
Metalgitter eller -stænger	< 1 cm	90-100 %
Metal- eller aluminiumsplader	< 1 cm	100 %

Våde og fugtige materialer kan give op til 100 % tab i rækkevidden.

Funktioner

Justering af højttalerens lydstyrke

Du kan justere lydstyrken for forældreenhedens højttaler til det ønskede niveau.

- 1** Drej på lydstyrkehjulet for at justere lydstyrken. (fig. 14)

Bemærk: Hvis lydstyrken er indstillet til at være høj, bruger forældreenheden mere strøm.

Justering af skærmens lysstyrke

Du kan justere skærmens lysstyrke på forældreenheden til det ønskede niveau.

- 1** Tryk på knapperne til justering af lysstyrke på forældreenheden for at justere lysstyrken på videoskærmen. (fig. 22)

Bemærk: Hvis lysstyrken er indstillet til at være høj, bruger forældreenheden mere strøm.

Lys, som indikerer lydniveau

Forældreenheden overvåger kontinuerligt lydniveauet i babyens værelse, og vha. lydniveauindikatorerne kan du se, om der er aktivitet i værelset. Hvis babyen græder, lyser de grønne lydniveauindikatorer på forældreenheden.

- Så længe babyenheden ikke registrerer nogle lyde, er alle lydstyrke-indikatorerne på forældreenheden slukkede.
- Når babyenheden opfanger en lyd, lyser en eller flere af indikatorerne for lydniveau på forældreenheden. Antallet af indikatorer, der lyser, afhænger af lydstyrken af den lyd, som babyenheden opfanger. Indikatorerne for lydniveau lyser også, når forældreenheden er indstillet på lav lydstyrke, eller når automatisk skærmaktivering er aktiveret (se afsnittet "Automatisk skærmaktivering" nedenfor) (fig. 23).

Automatisk skærmaktivering

Forældreenheden overvåger konstant lydniveauet i babyens værelse. Når tilstanden automatisk skærmaktivering aktiveres, tænder videoskærmen kun, når babyenheden opfanger en lyd. Så længe der ikke registreres nogen lyd, vil videoskærmen forblive slukket for at spare strøm.

- 1 Hvis du vil aktivere automatisk skærmaktivering, skal du trykke på knappen for automatisk skærmaktivering på forældreenheden. (fig. 24)
 - ▶ Indikatoren for automatisk skærmaktivering på forældreenheden lyser (fig. 25).
 - ▶ Når babyenheden registrerer en lyd, tænder videoskærmen på forældreenheden for at vise babyen. Hvis der ikke registreres nogen lyd i 30 sekunder, slukker videoskærmen igen.
- 2 Hvis du vil slå automatisk skærmaktivering fra, skal du trykke på knappen for automatisk skærmaktivering på forældreenheden igen.

Natlys

- 1 Tryk på natlysknappen på babyenheden for at tænde for natlyset. (fig. 26)
 - ▶ Natlyset på babyenheden tænder. (fig. 27)
- 2 Tryk på natlysknappen igen for at slukke natlyset.

Tip: Det anbefales at slukke for natlyset, når babyenheden kører på ikke-genopladelige batterier. Det sparer på strømmen.

Vuggevisefunktion

Bemærk: Når babyenheden afspiller en vuggevise, forbruger den mere strøm.

- 1 Tryk på afspil/stop-knappen for at starte vuggevisen (fig. 28).
 - ▶ Vuggevisen går i gang med at spille på babyenheden og gentages uafbrudt.
- 2 Vuggevisen kan stoppes ved at trykke på afspil/stop-knappen på forældreenheden igen.
- 3 Sådan vælges en anden vuggevise, mens en vuggevise afspilles:
 - Tryk på knappen "next lullaby" (næste vuggevise) på forældreenheden. (fig. 29)
 - Hvis du vil afspille en anden vuggevise, skal du trykke på knappen "next lullaby" (næste vuggevise) på forældreenheden igen.

Uden for rækkevidde-alarm

Når forældreenheden er uden for babyenhedens rækkevidde, bipper forældreenheden én gang, og meddelelsen "Out of range" (Uden for rækkevidde) vises på skærmen. LINK-indikatoren på forældreenheden blinker rødt.

Bemærk: Meddelelsen "Out of range" (Uden for rækkevidde) vises også på forældreenhedens skærm, når babyenheden er slukket.

Night Vision

Kameraet er udstyret med infrarødt lys, så du også kan se babyen tydeligt i et mørkt rum. Når objektivet registrerer et lavt lysniveau, aktiveres det infrarøde lys automatisk. Anbring babyenheden 1 til 1,5 meter væk fra babyen for at få et godt overblik.

Bælteclips/stander

Hvis det genopladelige batteri i forældreenheden er tilstrækkeligt opladet, kan du tage enheden med rundt i og uden for huset, hvis du sætter enheden fast til bæltet eller linningen med bælteclipsen. På den måde kan du overvåge dit barn, mens du bevæger dig omkring.

Rengøring og vedligeholdelse

Forældre- og babyenheden må aldrig komme ned i vand eller skylles under vandhanen.

Anvend aldrig rengøringsmidler i spraydåse eller flydende rengøringsmidler.

- 1** Sluk for baby- og forældreenheden, og tag stikket ud, hvis de er tilsluttet til stikkontakten.
- 2** Rengør forældre- og babyenhed med en fugtig klud.

Bemærk: Fingeraftryk eller snavs på babyenhedens objektiv kan påvirke kameraets ydeevne. Undgå at berøre objektivet med dine fingre.

Sørg for, at baby- og forældreenheden er tørre, før du tilslutter dem til stikkontakten igen.

- 3** Tør adapterne med en tør klud.

Opbevaring

Hvis du ikke skal anvende babyalarmen i en periode, skal du fjerne de ikke-genopladelige batterier fra babyenheden og det genopladelige batteri fra forældreenheden. Opbevar forældre- og babyenhederne samt adapterne på et køligt og tørt sted.

Udskiftning

De følgende genstande er udskiftelige:

- Magnetisk stander til babyenheden
- Adaptere. (typenr. OH-1048A0600800U-VDE (Europa,VDE) eller OH-1048A0600800U-UK (UK).
- Genopladeligt Li-ion-batteri
- Låg til batterirum

Bemærk: Udskift kun stander, adaptere, det genopladelige batteri og låget til batterirummet med samme type som den originale.

Tilbehør

Du kan bestille en ny adapter hos din Philips-forhandler eller et Philips Kundecenter under typenr. OH-1048A0600800U-VDE (Europa,VDE) eller OH-1048A0600800U-UK (UK).

Miljøhensyn

- Apparatet må ikke smides ud sammen med almindeligt husholdningsaffald, når det til sin tid kasseres. Aflever det i stedet på en kommunal genbrugsstation. På den måde er du med til at beskytte miljøet (fig. 30).
- Genopladelige og ikke-genopladelige batterier indeholder stoffer, som kan forurene miljøet. Bortskaf aldrig genopladelige og ikke-genopladelige batterier sammen med normalt husholdningsaffald, men aflever dem i stedet i henhold til de lokale myndigheders anvisninger. Tag altid genopladelige og ikke-genopladelige batterier ud, før du kasserer og afleverer apparatet i henhold til de lokale myndigheders anvisninger. (fig. 31)

Reklamationsret og service

For alle yderligere oplysninger eller ved eventuelle problemer henvises til Philips AVENT's hjemmeside på adressen www.philips.com/AVENT eller det lokale Philips Kundecenter (telefonnumre findes i den vedlagte "WorldWide Guarantee"-folder). Hvis der ikke findes et kundecenter i dit land, bedes du kontakte din lokale Philips-forhandler.

Ofte stillede spørgsmål

Dette kapitel indeholder de mest almindeligt forekommende spørgsmål om apparatet. Hvis du ikke kan finde svar på dit spørgsmål, bedes du kontakte dit lokale Philips Kundecenter.

Spørgsmål	Svar
Hvorfor lyser strømindikatoren på baby- og forældreenheden ikke, når jeg tænder for enhederne?	Det genopladelige batteri i forældreenheden er muligvis opbrugt, og forældreenheden er ikke sluttet til stikkontakten. Isæt apparatstikket i forældreenheden, og sæt adapteren i en stikkontakt. Skub derefter lydstyrkehjulet over mod "ON" for at tænde forældreenheden og etablere forbindelse med babyenheden.
	Babyenheden er muligvis ikke sluttet til stikkontakten, og de ikke-genopladelige batterier i babyenheden er opbrugt, eller der er slet ikke nogen ikke-genopladelige batterier i babyenheden. Isæt friske, ikke-genopladelige batterier i babyenheden, eller slut babyenheden til stikkontakten. Sæt derefter on/off-kontakten på "ON" for at tænde babyenheden og etablere forbindelse til forældreenheden.
Hvorfor blinker LINK-indikatoren på forældreenheden rødt?	Baby- og forældreenheden er placeret for langt fra hinanden. Flyt forældreenheden tættere på babyenheden.
	Babyenheden er muligvis slukket. Tænd for den.
Hvorfor blinker batteri-/strømindikatoren på forældreenheden grønt?	Det genopladelige batteri i forældreenheden er ved at være opbrugt. Genoplad batteriet (se afsnittet "Klargøring").
Hvorfor bipper forældreenheden?	Hvis forældreenheden bipper, mens LINK-indikatoren lyser rødt, kan den have mistet forbindelsen til babyenheden. Anbring forældreenheden tættere på babyenheden.
	Babyenheden er muligvis slukket. Tænd for den.
Hvorfor afgiver videomonitoren en høj hyletone?	Enhederne er muligvis placeret for tæt på hinanden. Kontrollér, at forældre- og babyenheden er mindst 1 meter fra hinanden.
	Lydstyrken på forældreenheden er muligvis indstillet for højt. Skru ned for lydstyrken på forældreenheden.
Hvorfor hører jeg ingen lyde/Hvorfor kan jeg ikke høre mit barn græde?	Lydstyrken for forældreenheden er muligvis indstillet for lavt eller slukket. Drej lydstyrkehjulet til et højere lydstyrkeniveau.
	Du har muligvis slået den automatiske skærmaktivering til. Hvis den automatiske skærmaktivering er aktiveret, tænder videoskærmen kun, når babyenheden registrerer en lyd. Så længe der ikke registreres nogen lyd, forbliver videoskærmen slukket for at spare strøm.
Hvorfor reagerer forældreenheden alt for hurtigt på lyde fra omgivelserne?	Babyenheden opfanger også andre lyde end dem fra dit barn. Flyt babyenheden tættere på barnet (men vær opmærksom på minimumsafstanden på mindst 1 meter).

Spørgsmål	Svar
Hvorfor løber de ikke-genopladelige batterier i babyenheden så hurtigt tør for strøm?	Du har muligvis tændt for natlyset. Hvis du vil bruge natlyset, anbefaler vi, at du tilslutter babyenheden til stikkontakten.
	Du afspiller muligvis vuggeviser. Babyenheden forbruger meget energi, når du afspiller vuggeviser. Hvis du afspiller vuggeviser, anbefaler vi, at du tilslutter babyenheden til stikkontakten.
Hvorfor overstiger opladningstiden på forældreenheden 3,5 timer?	Forældreenheden er muligvis tændt under opladningen. Sluk for forældreenheden under opladningen.
Den angivne rækkevidde på babyenheden er 150 meter. Hvorfor kan min babyenhed kun klare en meget kortere afstand?	Den angivne rækkevidde gælder kun udenfor under åben himmel. Inde i huset begrænses rækkevidden af antallet og typen af vægge og/eller lofter mellem enhederne.
Hvorfor kan jeg ikke etablere en forbindelse? Hvorfor går forbindelsen tabt fra tid til anden? Hvorfor er der lydafbrydelser?	Baby- og forældreenheden er sandsynligvis lige på grænsen af rækkevidden, eller der er interferens fra andre trådløse 2,4 GHz-enheder. Forsøg med en anden placering, gør afstanden mellem enhederne mindre, eller sluk for andre trådløse 2,4 GHz-enheder. Vær opmærksom på, at det tager ca. 5 sekunder hver gang, før der oprettes forbindelse mellem enhederne.
Hvad sker der ved strømsvigt?	Hvis forældreenheden er tilstrækkeligt opladet, vil den fortsætte med at fungere under et strømsvigt. Hvis der er batterier i babyenheden, vil den automatisk fortsætte med at fungere i tilfælde af strømsvigt.
Brugstiden for forældreenheden skulle være mindst 6 timer. Hvorfor er brugstiden på min forældreenhed kortere?	Når forældreenheden er blevet opladet første gang, er brugstiden kortere, da batteriet ikke har opnået den fulde kapacitet endnu. Det genopladelige batteri når først den fulde kapacitet, efter det er blevet opladet og afladet mindst fire gange. Derefter er brugstiden 6 timer, hvis den automatiske skærmaktivering ikke er slået til, og 8 timer, hvis tilstanden automatisk skærmaktivering er slået til.
	Forældreenheden bruger meget energi, hvis videoskærmen er tændt hele tiden. Aktiver tilstanden automatisk skærmaktivering for at øge brugstiden (se afsnittet "Automatisk skærmaktivering" under afsnittet "Funktioner").
	Lydstyrken på forældreenheden er muligvis sat for højt, hvilket får forældreenheden til at bruge meget strøm. Nedsæt lydstyrken på forældreenheden.
Hvorfor opstår der interferens i forældreenheden?	Der kan opstå interferens, når forældreenheden er uden for babyenhedens rækkevidde. Der kan også opstå interferens, hvis der er for mange vægge eller etager mellem forældreenheden og babyenheden, eller hvis der er tændt for andre trådløse 2,4 GHz-enheder (f.eks. en mikrobølgeovn eller internet). Placer forældreenheden et andet sted tættere på babyenheden, eller sluk for andre trådløse enheder.

Spørgsmål	Svar
Hvorfor afgiver forældreenheden en summende lyd?	Der kan opstå interferens, når forældreenheden er uden for babyenhedens rækkevidde. Der kan også opstå interferens, hvis der er for mange vægge eller etager mellem forældreenheden og babyenheden, eller hvis der er tændt for andre trådløse 2,4 GHz-enheder (f.eks. en mikrobølgeovn eller internet). Placer forældreenheden et andet sted tættere på babyenheden, eller sluk for andre trådløse enheder.
	De genopladelige batteri i forældreenheden skal muligvis oplades.
Hvorfor flimrer videoskærmen?	Der kan opstå interferens, når forældreenheden er uden for babyenhedens rækkevidde. Der kan også opstå interferens, hvis der er for mange vægge eller etager mellem forældreenheden og babyenheden, eller hvis der er tændt for andre trådløse 2,4 GHz-enheder (f.eks. en mikrobølgeovn eller internet). Placer forældreenheden et andet sted tættere på babyenheden, eller sluk for andre trådløse enheder.
	De genopladelige batteri i forældreenheden skal muligvis oplades.
Hvorfor er der ikke billede på videoskærmen, når strømindikatoren er tændt?	Tilstanden automatisk skærmaktivering kan være aktiveret på forældreenheden. Tryk på knappen for automatisk skærmaktivering igen for at tænde for videoskærmen.
Hvor er billedet på videoskærmen utydeligt?	Skærmens lysstyrke kan være indstillet for lavt. Skru op for skærmens lysstyrke (se afsnittet "Funktioner").
Hvorfor fungerer forældreenheden ikke i tilstanden automatisk skærmaktivering?	Afstanden mellem babyen og babyenheden er for muligvis for stor. Sørg for, at babyenheden er placeret 1 til 1,5 meter fra babyen.
Hvorfor er billedet på videoskærmen utydeligt med nattesyn?	Afstanden mellem babyen og babyenheden er for muligvis for stor. Sørg for, at babyenheden er placeret 1 til 1,5 meter fra babyen.
Hvorfor ses batterisymbolet ikke på skærmen på forældreenheden, når jeg begynder at oplade den?	Når forældreenheden oplades for første gang eller efter en længere periode uden at have været i brug, kan der gå et par minutter, inden batterisymbolet ses på skærmen.
Hvorfor oplader forældreenheden ikke, når jeg har sat den i stikkontakten?	Det genopladelige batteri er muligvis ved at være slidt op. Udskift det genopladelige batteri.

Einführung

Herzlichen Glückwunsch zu Ihrem Kauf und willkommen bei Philips AVENT! Um den Support von Philips AVENT optimal zu nutzen, registrieren Sie Ihr Produkt bitte unter www.philips.com/welcome. Das Philips AVENT Babyphone mit Videofunktion unterstützt Sie rund um die Uhr: Sie können Ihr Baby Tag und Nacht von überall im Haus aus sehen. Die neueste digitale Technologie sorgt für kristallklaren Sound und scharfe Bilder Ihres Babys. Dies gibt Ihnen zusätzliche Sicherheit, ohne das Zimmer Ihres Babys betreten und es im Schlaf stören zu müssen.

Allgemeine Beschreibung (Abb. 1)

A Elterneinheit

- 1 Antenne
- 2 Signalstärkeanzeige
- 3 Video-Display
- 4 Schlaflied-Symbol
- 5 Akku-/Betriebsanzeige
- 6 LINK-Lampe
- 7 Geräuschpegelanzeigen
- 8 Lautsprecher
- 9 Buchse für Gerätestecker
- 10 Adapter
- 11 Akku
- 12 Anzeige für automatische Bildschirmaktivierung
- 13 Schlaflied-Anzeige
- 14 Lautstärkeregler mit Ausschaltposition
- 15 Tasten für die Helligkeitseinstellung
- 16 Akkusymbol
- 17 Gerätestecker
- 18 Gürtel-Clip/Standhalterung
- 19 Akkufachabdeckung
- 20 Taste für automatische Bildschirmaktivierung
- 21 Taste für das nächste Schlaflied
- 22 Wiedergabe-/Stopptaste für das Schlaflied

B Babyeinheit

- 1 Antenne
- 2 Betriebsanzeige
- 3 Linse
- 4 Sockel
- 5 Adapter
- 6 Batteriefachabdeckung
- 7 Mikrofon
- 8 Nachtlicht-Taste
- 9 Nachtlichter
- 10 Lautsprecher
- 11 Ein-/Ausschalter
- 12 Buchse für Gerätestecker
- 13 Batterien (nicht im Lieferumfang enthalten)
- 14 Gerätestecker

Wichtig

Lesen Sie diese Bedienungsanleitung vor dem Gebrauch des Geräts aufmerksam durch, und bewahren Sie sie für eine spätere Verwendung auf.

Gefahr

- Tauchen Sie keinen Teil des Babyphones in Wasser oder andere Flüssigkeiten.

Warnhinweis

- Prüfen Sie vor dem Anschluss des Geräts, ob die auf den Adaptern der Babyeinheit und der Elterneinheit angegebene Spannung mit der örtlichen Netzspannung übereinstimmt.
- Verwenden Sie zum Anschließen der Baby- und Elterneinheit an das Stromnetz ausschließlich die mitgelieferten Adapter.
- Die Adapter enthalten jeweils einen Transformator. Ersetzen Sie die Adapter keinesfalls durch andere Stecker, da dies den Benutzer gefährden würde.
- Wenn die Adapter beschädigt sind, dürfen sie nur durch Original-Ersatzteile ersetzt werden, um Gefährdungen zu vermeiden. Informationen zu den richtigen Typen finden Sie im Kapitel "Ersatz".
- Benutzen Sie das Babyphone keinesfalls in feuchter Umgebung oder in der Nähe von Wasser.
- Um Stromschläge zu vermeiden, sollten Sie mit Ausnahme des Batteriefachs das Gehäuse der Baby- und der Elterneinheit nicht öffnen.
- Dieses Gerät ist für Benutzer (einschl. Kinder) mit eingeschränkten physischen, sensorischen oder psychischen Fähigkeiten bzw. ohne jegliche Erfahrung oder Vorwissen nur dann geeignet, wenn eine angemessene Aufsicht oder ausführliche Anleitung zur Benutzung des Geräts durch eine verantwortliche Person sichergestellt ist.
- Achten Sie darauf, dass Kinder nicht mit dem Gerät spielen.

Achtung

- Benutzen Sie das Gerät bei Temperaturen zwischen 10 °C und 35 °C. Bewahren Sie es auch in diesem Temperaturbereich auf.
- Setzen Sie die Babyeinheit und die Elterneinheit keinen extrem kalten oder heißen Temperaturen und keinem direkten Sonnenlicht aus. Stellen Sie die Babyeinheit und die Elterneinheit nicht in der Nähe von Wärmequellen auf.
- Achten Sie darauf, dass sich Babyeinheit und Kabel immer außerhalb der Reichweite Ihres Kindes befinden (Entfernung mindestens 1 Meter).
- Legen Sie die Babyeinheit keinesfalls in das Kinderbett oder in den Laufstall, und befestigen Sie sie nicht am Kinderbett oder Laufstall.
- Decken Sie die Elterneinheit und die Babyeinheit niemals ab (z. B. mit einem Handtuch oder einer Decke).

Allgemeines

- Dieses Babyphone ist als Unterstützung für Sie gedacht. Es ist kein Ersatz für eine angemessene und verantwortungsvolle Überwachung durch Erwachsene und sollte keineswegs als solcher eingesetzt werden.
- Der Empfangsbereich des Babyphones beträgt im Freien 150 Meter. Je nach Umgebung und anderen Störfaktoren kann die Reichweite auch geringer sein.
- Bei Verwendung in Kombination mit schnurlosen Telefonen, drahtlosem Video, WiFi-Netzwerken, Mikrowellen oder Bluetooth im Frequenzbereich von 2,4 GHz können Verbindungsprobleme auftreten. Die Verbindung zwischen der Elterneinheit und der Babyeinheit geht möglicherweise einige Sekunden verloren oder verursacht Störungen bei anderen Geräten.
- Es wird empfohlen, die Elterneinheit an das Stromnetz anzuschließen, um Energie zu sparen. Das Babyphone mit Videofunktion verbraucht mehr Energie als ein herkömmliches Babyphone (ohne Video).

Zusätzliche Informationen zum Akku

- Legen Sie immer einen Akku des richtigen Typs in die Elterneinheit ein. Verwenden Sie keine nicht wiederaufladbaren Batterien, um die Gefahr einer Explosion zu vermeiden.
- Legen Sie immer nicht wiederaufladbare Batterien des richtigen Typs in die Babyeinheit ein. Die Babyeinheit verfügt über keine Ladefunktion.
- Achten Sie darauf, dass Ihre Hände beim Einlegen oder Austauschen der Batterien trocken sind.
- So vermeiden Sie Schäden durch auslaufende Batterien/Akkus:

- 1 Setzen Sie das Gerät keinen Temperaturen über 35 °C aus.
- 2 Nehmen Sie den Akku sowie die Batterien heraus, wenn Sie das Gerät voraussichtlich einen Monat oder länger nicht verwenden.
- 3 Lassen Sie keine leeren Batterien in der Babyeinheit.

Elektromagnetische Felder

Dieses Philips AVENT Gerät erfüllt sämtliche Normen bezüglich elektromagnetischer Felder (EMF). Nach aktuellen wissenschaftlichen Erkenntnissen ist das Gerät sicher im Gebrauch, sofern es ordnungsgemäß und entsprechend den Anweisungen in dieser Bedienungsanleitung gehandhabt wird.

Für den Gebrauch vorbereiten

Babyeinheit

Sie können die Babyeinheit entweder über die Steckdose oder mit Batterien betreiben. Doch selbst bei Netzbetrieb empfehlen wir, die Batterien einzulegen. So bleibt das Gerät auch bei einem Stromausfall betriebsbereit.

Netzbetrieb

- 1 Stecken Sie den Gerätestecker in die Buchse der Babyeinheit und den Adapter in eine Steckdose (Abb. 2).

Batteriebetrieb

Die Babyeinheit benötigt vier Batterien vom Typ 1,5V R6 AAA (nicht im Lieferumfang enthalten). Wir empfehlen den Einsatz von Philips R06 PowerLife-Batterien.

Verwenden Sie keine Akkus, da die Babyeinheit über keine Ladefunktion verfügt.

Trennen Sie die Babyeinheit vom Stromnetz, und achten Sie darauf, dass Ihre Hände und die Einheit beim Einsetzen der Batterien vollkommen trocken sind.

- 1 Lösen Sie die Schraube der Batteriefachabdeckung mit einem Schraubendreher (Abb. 3).
- 2 Nehmen Sie die Abdeckung des Batteriefachs ab. (Abb. 4)
- 3 Setzen Sie vier Batterien ein (Abb. 5).

Hinweis: Achten Sie darauf, dass die Polung (+ bzw. -) mit der Markierung im Batteriefach übereinstimmt.

- 4 Setzen Sie die Batteriefachabdeckung wieder auf.
- 5 Ziehen Sie die Schraube mit einem Schraubendreher fest.

Elterneinheit

Akkubetrieb

Trennen Sie die Elterneinheit vom Stromnetz, und achten Sie darauf, dass Ihre Hände und die Einheit beim Einsetzen des Akkus vollkommen trocken sind.

Im Lieferumfang der Elterneinheit ist ein 1050-mAh-Li-Ionen-Akku enthalten.

Laden Sie die Elterneinheit vor der ersten Inbetriebnahme auf, oder wenn die Ladeanzeige an der Elterneinheit anzeigt, dass der Akku fast leer ist. (Das leere Akkusymbol blinkt auf dem Video-Display, und die Akkuanzeige an der Elterneinheit blinkt grün.)

Hinweis: Wenn der Akku vollständig entleert ist, schaltet sich die Elterneinheit automatisch aus, und die Verbindung zur Babyeinheit wird unterbrochen.

- 1 Schieben Sie den Deckel des Akkufachs nach unten, und nehmen Sie ihn ab (Abb. 6).
- 2 Setzen Sie den Akku ein (Abb. 7).

Hinweis: Achten Sie darauf, dass die Polung (+ bzw. -) mit der Markierung im Akkufach übereinstimmt.

3 Setzen Sie die Akkufachabdeckung wieder auf (Abb. 8).

4 Stecken Sie den Gerätestecker in die Buchse der Elterneinheit und den Adapter in eine Steckdose (Abb. 9).

- Die Akkuanzeige der Elterneinheit leuchtet blau auf, und auf der Videoanzeige wird ein Akkusymbol angezeigt (Abb. 10).
- Wenn der Akku vollständig aufgeladen ist, leuchtet die Akkuanzeige grün auf.
 - Wenn Sie die Elterneinheit vor der ersten Inbetriebnahme oder nach längerem Nichtgebrauch aufladen, schalten Sie sie aus, und laden Sie sie mindestens 4 Stunden lang ohne Unterbrechung auf.
 - Wird die Elterneinheit während des Aufladens eingeschaltet, dauert der Ladevorgang länger als 3,5 Stunden. Um die Ladezeit zu verkürzen, schalten Sie die Elterneinheit beim Aufladen aus.
 - Bei voll geladenem Akku hat die Elterneinheit im Modus für automatische Bildschirmaktivierung eine kabellose Betriebsdauer von mindestens 8 Stunden. Bleibt die Videofunktion ununterbrochen eingeschaltet, kann die Elterneinheit ca. 6 Stunden lang ohne Kabel verwendet werden.

Hinweis: Beim erstmaligen Aufladen der Elterneinheit beträgt die Kapazität des Akkus weniger als 6 Stunden. Der Akku erreicht erst nach viermaligem Aufladen und Entladen seine volle Kapazität.

Hinweis: Der Akku entlädt sich allmählich, auch wenn die Einheit ausgeschaltet ist.

Das Gerät benutzen

1 Stellen Sie die Eltern- und die Babyeinheit im selben Raum auf, um die Verbindung zu überprüfen (Abb. 11).

Die Babyeinheit muss dabei mindestens 1 Meter von der Elterneinheit entfernt sein.

2 Stellen Sie den EIN-/AUS-Schalter an der Babyeinheit auf die EIN-Position. (Abb. 12)

- Die grüne Betriebsanzeige leuchtet. (Abb. 13)

Hinweis: Die Betriebsanzeige leuchtet immer grün, auch wenn keine Verbindung mit der Elterneinheit besteht.

3 Drehen Sie zum Einschalten der Elterneinheit den Lautstärkereglern bis zur gewünschten Lautstärke in die Richtung "EIN". (Abb. 14)

- Die Akku-/Betriebsanzeige leuchtet auf. Wenn die Elterneinheit aufgeladen wird, leuchtet die Akku-/Betriebsanzeige blau. Wenn die Elterneinheit vollständig aufgeladen ist, leuchtet die Akku-/Betriebsanzeige grün.

Hinweis: Die Akku-/Betriebsanzeige leuchtet immer auf, auch wenn keine Verbindung mit der Babyeinheit besteht.

- Das Video-Display wird eingeschaltet, und das Akkusymbol wird angezeigt (Abb. 15).
- Wenn die LINK-Lampe rot blinkt, versucht die Elterneinheit, eine Verbindung zur Babyeinheit aufzubauen. (Abb. 16)
- Ist eine Verbindung zwischen der Eltern- und der Babyeinheit hergestellt, leuchtet die LINK-Lampe an der Elterneinheit durchgehend grün. Das Baby ist auf dem Video-Display zu sehen. (Abb. 17)

Hinweis: Wenn keine Verbindung hergestellt werden kann, blinkt die LINK-Lampe an der Elterneinheit rot. Die Elterneinheit piept, und auf dem Display wird "OUT OF RANGE" (Außer Reichweite) angezeigt. (Abb. 18)

Aufstellen des Babyphones

Stellen Sie die Babyeinheit außerhalb der Reichweite des Babys auf. Legen Sie die Babyeinheit keinesfalls in das Kinderbett oder in den Laufstall, und befestigen Sie sie nicht am Kinderbett oder Laufstall.

Hinweis: Wenn Sie ein WiFi-Netzwerk, eine Mikrowelle oder ein DECT-System verwenden und Störungen bei der Eltern- oder Babyeinheit auftreten, stellen Sie die Elterneinheit weiter entfernt auf, bis keine Störungen mehr auftreten.

1 Stellen Sie die Babyeinheit mindestens 1 Meter, jedoch höchstens 1,5 Meter, von Ihrem Baby entfernt auf (Abb. 19).

2 Stellen Sie den Sockel der Babyeinheit auf eine stabile, ebene und waagerechte Unterlage.

Tipp: Stellen Sie die Babyeinheit etwas höher auf, um einen guten Überblick über Kinderbett oder Laufstall zu haben.

3 Setzen Sie die Babyeinheit in den Sockel, und richten Sie das Gerät so aus, dass Sie Ihr Baby gut sehen können (Abb. 20).

Stellen Sie die Babyeinheit nicht mit nach unten gerichtetem Mikrofon auf. Wenn das Mikrofon vom Sockel blockiert wird, kann die Babyeinheit Geräusche nicht richtig wahrnehmen.

4 Stellen Sie die Elterneinheit innerhalb des Empfangsbereichs der Babyeinheit auf. Achten Sie darauf, dass sie im Abstand von mindestens 1 Meter zur Babyeinheit steht, um akustische Rückkopplungen zu vermeiden (Abb. 21).

Weitere Informationen über den Empfangsbereich finden Sie im nachstehenden Abschnitt "Empfangsbereich".

Empfangsbereich

Der Empfangsbereich des Babyphones beträgt im Freien 150 Meter. Je nach Umgebung und anderen Störfaktoren kann die Reichweite auch geringer sein.

Trockene Materialien	Materialstärke	Empfangsverlust
Holz, Gips, Pappe, Glas (ohne Metall, Drähten oder Blei)	< 30 cm	0 - 10 %
Ziegel, Sperrholz	< 30 cm	5 - 35 %
Stahlbeton	< 30 cm	30 - 100 %
Metallgitter oder -stangen	< 1 cm	90 - 100 %
Metall- oder Aluplatten	< 1 cm	100 %

Bei nassen und feuchten Materialien kann der Empfangsverlust bis zu 100 % ausmachen.

Produktmerkmale

Die Lautsprecherlautstärke einstellen

Sie können die Lautsprecherlautstärke der Elterneinheit auf die gewünschte Lautstärke einstellen.

1 Regeln Sie die Lautstärke durch Drehen des Lautstärkereglers. (Abb. 14)

Hinweis: Je höher die Lautstärke eingestellt wird, desto höher ist der Energieverbrauch der Elterneinheit.

Die Helligkeit des Displays einstellen

Sie können die Helligkeit des Displays der Elterneinheit nach Wunsch einstellen.

- 1** Drücken Sie auf der Elterneinheit die Tasten für die Helligkeitseinstellung, um die Helligkeit des Video-Displays anzupassen. (Abb. 22)

Hinweis: Je höher die Helligkeit eingestellt wird, desto höher ist der Energieverbrauch der Elterneinheit.

Geräuschpegelanzeigen

Die Elterneinheit überwacht den Geräuschpegel im Kinderzimmer kontinuierlich. Die Geräuschpegelanzeigen zeigen alle Aktivitäten an. Wenn Ihr Baby weint, leuchten die Geräuschpegelanzeigen an der Elterneinheit grün auf.

- Solange die Babyeinheit kein Geräusch feststellt, leuchten an der Elterneinheit keine Geräuschpegelanzeigen.
- Sobald die Babyeinheit ein Geräusch wahrnimmt, leuchten eine oder mehrere Geräuschpegelanzeigen an der Elterneinheit auf. Die Zahl der aufleuchtenden Anzeigen ist abhängig von der Lautstärke des von der Babyeinheit wahrgenommenen Geräusches. Die Geräuschpegelanzeigen leuchten ebenfalls auf, wenn die Elterneinheit auf eine geringe Lautstärke eingestellt ist oder der Modus für automatische Bildschirmaktivierung eingeschaltet ist (siehe "Automatische Bildschirmaktivierung" unten) (Abb. 23).

Automatische Bildschirmaktivierung

Die Elterneinheit überwacht den Geräuschpegel im Kinderzimmer kontinuierlich. Wenn der Modus für automatische Bildschirmaktivierung eingestellt ist, schaltet sich das Video-Display nur ein, wenn die Babyeinheit ein Geräusch wahrnimmt. Solange keine Geräusche wahrgenommen werden, bleibt das Video-Display ausgeschaltet, um Energie zu sparen.

- 1** Um den Modus für automatische Bildschirmaktivierung einzustellen, drücken Sie die Taste für automatische Bildschirmaktivierung an der Elterneinheit. (Abb. 24)
 - Die Anzeige für automatische Bildschirmaktivierung an der Elterneinheit leuchtet auf (Abb. 25).
 - Wenn die Babyeinheit ein Geräusch wahrnimmt, wird das Video-Display an der Elterneinheit automatisch eingeschaltet, sodass das Baby zu sehen ist. Wenn 30 Sekunden lang kein Geräusch wahrgenommen wird, schaltet sich das Video-Display wieder aus.
- 2** Um den Modus für automatische Bildschirmaktivierung abzuschalten, drücken Sie erneut die Taste für automatische Bildschirmaktivierung an der Elterneinheit.

Nachtlichter

- 1** Drücken Sie an der Babyeinheit die Nachtlicht-Taste, um das Nachtlicht einzuschalten. (Abb. 26)
 - Das Nachtlicht an der Babyeinheit wird eingeschaltet. (Abb. 27)
- 2** Drücken Sie zum Ausschalten des Nachtlichts erneut die Nachtlicht-Taste.

Tipp: Schalten Sie das Nachtlicht aus, wenn Sie die Babyeinheit mit Batterien betreiben. Dadurch sparen Sie Energie.

Schlaflied-Funktion

Hinweis: Wenn ein Schlaflied abgespielt wird, verbraucht die Babyeinheit mehr Energie.

- 1** Drücken Sie die Wiedergabe-/Stopptaste, um das Schlaflied zu starten (Abb. 28)
 - Die Babyeinheit gibt das Schlaflied wieder, und das Schlaflied wird fortlaufend wiederholt.
- 2** Um das Schlaflied zu stoppen, drücken Sie an der Elterneinheit erneut die Wiedergabe-/Stopptaste.
- 3** So wählen Sie ein anderes Schlaflied aus, wenn gerade ein Schlaflied wiedergegeben wird:
 - Drücken Sie an der Elterneinheit die Taste für das nächste Schlaflied. (Abb. 29)

- Wenn Sie ein anderes Schlaflied auswählen möchten, drücken Sie erneut die Taste für das nächste Schlaflied an der Elterneinheit.

Alarm bei Reichweitenüberschreitung

Wenn sich die Elterneinheit außerhalb des Empfangsbereichs der Babyeinheit befindet, gibt die Elterneinheit einmal einen Signalton aus, und die Meldung "Out of range" (Außer Reichweite) wird angezeigt. Die LINK-Lampe an der Elterneinheit blinkt rot.

Hinweis: Die Meldung "Out of range" (Außer Reichweite) wird bei ausgeschalteter Babyeinheit auch auf dem Video-Display an der Elterneinheit angezeigt.

Nachtsichtfunktion

Die Kamera enthält Infrarotleuchten, mit denen Sie sogar in einem dunklen Raum Ihr Baby deutlich sehen können. Wenn die Linsen eine zu geringe Lichtintensität wahrnehmen, werden die Infrarotleuchten automatisch aktiviert. Stellen Sie die Babyeinheit 1 bis 1,5 Meter von Ihrem Baby entfernt auf, um ein scharfes Bild zu erhalten.

Gürtel-Clip/Standhalterung

Wenn der Akku der Elterneinheit ausreichend aufgeladen ist, können Sie die Einheit überall im Haus und in der Nähe des Hauses mitnehmen. Befestigen Sie die Elterneinheit dazu mithilfe des Gürtel-Clips an Ihrem Gürtel oder am Hosen- bzw. Rockbund. So können Sie Ihr Baby überwachen und sich dabei frei bewegen.

Reinigung und Wartung

Tauchen Sie die Eltern- und die Babyeinheit nicht in Wasser ein und reinigen Sie sie auch nicht unter fließendem Wasser.

Verwenden Sie weder Reinigungsspray noch flüssige Reinigungsmittel.

- 1** Schalten Sie die Babyeinheit und die Elterneinheit aus, und trennen Sie sie von der Stromversorgung.
- 2** Reinigen Sie die Eltern- und die Babyeinheit mit einem feuchten Tuch.

Hinweis: Fingerabdrücke oder Schmutz an den Linsen der Babyeinheit können die Leistung der Kamera beeinträchtigen. Berühren Sie die Linsen nicht mit den Fingern.

Stellen Sie sicher, dass die Baby- und die Elterneinheit trocken sind, bevor Sie sie wieder an die Stromversorgung anschließen.

- 3** Reinigen Sie die Adapter mit einem trockenen Tuch.

Aufbewahrung

Wenn Sie vorhaben, das Babyphone längere Zeit nicht zu verwenden, nehmen Sie die Batterien aus der Babyeinheit und den Akku aus der Elterneinheit. Bewahren Sie die Elterneinheit, die Babyeinheit und die Adapter an einem kühlen und trockenen Ort auf.

Ersatz

Die folgenden Teile sind austauschbar:

- Magnetischer Sockel für die Babyeinheit
- Adapter (Typennummer OH-1048A0600800U-VDE (Europa, VDE) oder OH-1048A0600800U-UK (GB)).
- Lithium-Ionen-Akku
- Akku-/Batteriefachabdeckung

Hinweis: Tauschen Sie den Sockel, die Adapter, den Akku und die Akku-/Batteriefachabdeckung ausschließlich durch Original-Ersatzteile aus.

Zubehör

Sie können bei Ihrem Philips Händler oder einem Philips Service-Center einen neuen Adapter mit der Typennummer OH-1048A0600800U-VDE (Europa, VDE) oder OH-1048A0600800U-UK (GB) bestellen.

Umweltschutz

- Werfen Sie das Gerät am Ende der Lebensdauer nicht in den normalen Hausmüll. Bringen Sie es zum Recycling zu einer offiziellen Sammelstelle. Auf diese Weise helfen Sie, die Umwelt zu schonen (Abb. 30).
- Akkus und Batterien enthalten Substanzen, die die Umwelt gefährden können. Entsorgen Sie Akkus und Batterien nicht im normalen Hausmüll, sondern geben Sie sie an einer offiziellen Sammelstelle ab. Entfernen Sie in jedem Fall Akkus und nicht wiederaufladbare Batterien, bevor Sie das Gerät entsorgen und an einer offiziellen Sammelstelle abgeben. (Abb. 31)

Garantie und Kundendienst

Benötigen Sie weitere Informationen oder treten Probleme auf, besuchen Sie bitte die Philips AVENT Website (www.philips.com/AVENT), oder setzen Sie sich mit einem Philips Service-Center in Ihrem Land in Verbindung (Telefonnummer siehe Garantieschrift). Sollte es in Ihrem Land kein Service-Center geben, wenden Sie sich bitte an Ihren Philips Händler.

Häufig gestellte Fragen

Dieses Kapitel enthält die am häufigsten zu diesem Gerät gestellten Fragen. Sollten Sie hier keine Antwort auf Ihre Frage finden, wenden Sie sich bitte an das Philips Service-Center in Ihrem Land.

Frage

Antwort

Warum leuchten die Betriebsanzeigen an der Babyeinheit und an der Elterneinheit nicht, wenn ich die Einheiten einschalte?

Möglicherweise ist der Akku der Elterneinheit leer, und die Elterneinheit ist nicht an das Stromnetz angeschlossen. Stecken Sie den Gerätestecker in die Buchse der Elterneinheit und den Adapter in eine Steckdose. Drehen Sie dann den Lautstärkereglern in Richtung "EIN", um die Elterneinheit einzuschalten und die Verbindung mit der Babyeinheit herzustellen.

Möglicherweise ist die Babyeinheit nicht an das Stromnetz angeschlossen, die Batterien in der Babyeinheit sind leer, oder es sind keine Batterien in der Babyeinheit enthalten. Legen Sie Batterien in die Babyeinheit ein, oder schließen Sie die Babyeinheit an das Stromnetz an. Stellen Sie dann den Ein-/Aus-Schalter auf die Position "EIN", um die Babyeinheit einzuschalten und eine Verbindung mit der Elterneinheit herzustellen.

Warum blinkt die LINK-Lampe an der Elterneinheit rot?

Die Reichweite zwischen Eltern- und Babyeinheit ist überschritten. Bringen Sie die Elterneinheit näher zur Babyeinheit.

Die Babyeinheit ist möglicherweise ausgeschaltet. Schalten Sie sie wieder ein.

Frage	Antwort
Warum blinkt die Akku-/Betriebsanzeige an der Elterneinheit grün?	Die Kapazität des Akkus geht zu Neige. Laden Sie den Akku auf (siehe Kapitel "Für den Gebrauch vorbereiten").
Warum ertönt an der Elterneinheit ein akustisches Signal?	Wenn die Elterneinheit piept, während die LINK-Lampe durchgehend rot aufleuchtet, wurde die Verbindung zur Babyeinheit unterbrochen. Verringern Sie den Abstand zwischen Eltern- und Babyeinheit. Die Babyeinheit ist möglicherweise ausgeschaltet. Schalten Sie sie wieder ein.
Warum ertönt aus dem Babyphone ein schriller Ton?	Möglicherweise stehen die beiden Einheiten zu nah beieinander. Vergewissern Sie sich, dass Sie den Mindestabstand von 1 Meter zwischen Eltern- und Babyeinheit eingehalten haben. Möglicherweise ist die Lautstärke der Elterneinheit zu hoch eingestellt. Verringern Sie die Lautstärke.
Warum höre ich kein Geräusch/Warum kann ich nicht hören, ob mein Kind weint?	Die Lautstärke der Elterneinheit ist möglicherweise zu niedrig eingestellt oder abgeschaltet. Erhöhen Sie mit dem Lautstärkeregler die Lautstärke. Möglicherweise haben Sie die automatische Bildschirmaktivierung eingeschaltet. Wenn diese aktiviert ist, wird das Video-Display nur eingeschaltet, wenn die Babyeinheit ein Geräusch wahrnimmt. Solange keine Geräusche wahrgenommen werden, bleibt das Video-Display ausgeschaltet, um Energie zu sparen.
Warum reagiert die Elterneinheit zu schnell auf Umgebungsgeräusche?	Die Babyeinheit nimmt auch andere Geräusche als die Ihres Kinds wahr. Stellen Sie die Babyeinheit näher zum Kind hin auf (achten Sie dabei aber auf den Mindestabstand von 1 Meter).
Weshalb entleeren sich die Batterien in der Babyeinheit so schnell?	Möglicherweise haben Sie das Nachtlicht eingeschaltet. Wenn Sie das Nachtlicht verwenden möchten, wird empfohlen, die Babyeinheit an die Stromversorgung anzuschließen. Möglicherweise werden Schlaflieder abgespielt. Bei der Wiedergabe von Schlafliedern mit der Babyeinheit wird viel Energie verbraucht. Wenn Sie Schlaflieder wiedergeben möchten, wird empfohlen, die Babyeinheit an die Stromversorgung anzuschließen.
Warum braucht die Elterneinheit länger als 3,5 Stunden zum Aufladen?	Möglicherweise ist die Elterneinheit während des Ladevorgangs eingeschaltet. Schalten Sie sie während des Ladens aus.
Für das Babyphone wird ein Empfangsbereich von 150 Metern angegeben. Warum funktioniert mein Babyphone nur in einem erheblich kleineren Bereich?	Der angegebene Empfangsbereich gilt nur für den Betrieb im Freien. Innerhalb des Hauses ist der Empfang durch Anzahl und Beschaffenheit der Wände bzw. Decken begrenzt, die zwischen den beiden Einheiten liegen.

Frage	Antwort
<p>Warum kann ich keine Verbindung herstellen? Warum geht die Verbindung manchmal verloren? Warum wird der Ton hin und wieder unterbrochen?</p>	<p>Die Baby- und die Elterneinheit stehen möglicherweise nahe an der äußeren Grenze des Empfangsbereichs, oder es treten Störungen mit anderen schnurlosen 2,4-GHz-Geräten auf. Versuchen Sie es mit einem anderen Aufstellungsort, verringern Sie den Abstand zwischen den Einheiten, oder schalten Sie andere schnurlose 2,4-GHz-Geräte aus. Denken Sie daran, dass es immer etwa 5 Sekunden dauert, bis eine Verbindung zwischen den Einheiten hergestellt wird.</p>
<p>Was passiert bei einem Stromausfall?</p>	<p>Wenn die Elterneinheit ausreichend aufgeladen ist, funktioniert sie auch bei Stromausfall. Befinden sich in der Babyeinheit Batterien, schaltet sie ebenfalls bei Stromausfall automatisch auf Batteriebetrieb um.</p>
<p>Die Betriebszeit der Elterneinheit wird mit mindestens 6 Stunden angegeben. Warum ist dieser Zeitraum bei meiner Elterneinheit kürzer?</p>	<p>Beim erstmaligen Aufladen der Elterneinheit ist die Betriebszeit kürzer, da der Akku seine volle Kapazität noch nicht erreicht hat. Der Akku erreicht seine volle Kapazität erst nach mindestens 4 Lade- und Entladevorgängen. Danach beträgt die Betriebszeit 6 Stunden, wenn die automatische Bildschirmaktivierung ausgeschaltet ist, und 8 Stunden, wenn dieser Modus aktiviert ist.</p>
	<p>Die Elterneinheit verbraucht viel Energie, wenn das Video-Display dauerhaft eingeschaltet ist. Schalten Sie den Modus für automatische Bildschirmaktivierung ein, um die Betriebsdauer zu erhöhen (siehe Kapitel "Produktmerkmale", Abschnitt "Automatische Bildschirmaktivierung").</p> <p>Möglicherweise ist die Lautstärke an der Elterneinheit zu hoch eingestellt, wodurch sie viel Energie verbraucht. Verringern Sie die Lautstärke an der Elterneinheit.</p>
<p>Weshalb ist die Elterneinheit gestört?</p>	<p>Es können Störungen auftreten, wenn sich die Elterneinheit außerhalb des Empfangsbereichs der Babyeinheit befindet. Störungen können außerdem auftreten, wenn sich zwischen der Eltern- und der Babyeinheit zu viele Wände oder Decken befinden oder andere schnurlose 2,4-GHz-Geräte (z. B. Mikrowelle, Internet) eingeschaltet sind. Stellen Sie die Elterneinheit an einem anderen Ort auf, der sich näher an der Babyeinheit befindet, oder schalten Sie andere schnurlose Geräte aus.</p>
<p>Warum tritt bei der Elterneinheit ein Störgeräusch auf?</p>	<p>Es können Störungen auftreten, wenn sich die Elterneinheit außerhalb des Empfangsbereichs der Babyeinheit befindet. Störungen können außerdem auftreten, wenn sich zwischen der Eltern- und der Babyeinheit zu viele Wände oder Decken befinden oder andere schnurlose 2,4-GHz-Geräte (z. B. Mikrowelle, Internet) eingeschaltet sind. Stellen Sie die Elterneinheit an einem anderen Ort auf, der sich näher an der Babyeinheit befindet, oder schalten Sie andere schnurlose Geräte aus.</p>
	<p>Der Akku der Elterneinheit muss möglicherweise aufgeladen werden.</p>

Frage	Antwort
Warum flimmert das Video-Display?	Es können Störungen auftreten, wenn sich die Elterneinheit außerhalb des Empfangsbereichs der Babyeinheit befindet. Störungen können außerdem auftreten, wenn sich zwischen der Eltern- und der Babyeinheit zu viele Wände oder Decken befinden oder andere schnurlose 2,4-GHz-Geräte (z. B. Mikrowelle, Internet) eingeschaltet sind. Stellen Sie die Elterneinheit an einem anderen Ort auf, der sich näher an der Babyeinheit befindet, oder schalten Sie andere schnurlose Geräte aus.
	Der Akku der Elterneinheit muss möglicherweise aufgeladen werden.
Warum wird kein Bild auf dem Video-Display angezeigt, wenn die Betriebsanzeige eingeschaltet ist?	Die Elterneinheit befindet sich möglicherweise im Modus für automatische Bildschirmaktivierung. Drücken Sie erneut die Taste für die automatische Bildschirmaktivierung, um das Video-Display einzuschalten.
Warum ist das Bild auf dem Video-Display unscharf?	Die Anzeigehelligkeit ist möglicherweise zu niedrig eingestellt. Erhöhen Sie die Anzeigehelligkeit (siehe Kapitel "Produktmerkmale").
Warum funktioniert die Elterneinheit nicht im Modus für automatische Bildschirmaktivierung?	Der Abstand zwischen dem Baby und der Babyeinheit ist möglicherweise zu groß. Stellen Sie sicher, dass die Babyeinheit 1 bis 1,5 Meter vom Baby entfernt ist.
Warum ist das Bild auf dem Video-Display bei der Nachtsichtfunktion unscharf?	Der Abstand zwischen dem Baby und der Babyeinheit ist möglicherweise zu groß. Stellen Sie sicher, dass die Babyeinheit 1 bis 1,5 Meter vom Baby entfernt ist.
Warum wird das Akkusymbol nicht auf dem Display der Elterneinheit angezeigt, wenn die Elterneinheit aufgeladen wird?	Beim ersten Aufladen bzw. nach einer längeren Pause dauert es ggf. einige Minuten, bis das Akkusymbol auf dem Video-Display der Elterneinheit angezeigt wird.
Warum wird die Elterneinheit nicht aufgeladen, wenn sie an die Stromversorgung angeschlossen ist?	Der Akku hat möglicherweise das Ende seiner Lebensdauer erreicht. Ersetzen Sie den Akku.

Εισαγωγή

Συγχαρητήρια για την αγορά σας και καλώς ήρθατε στη Philips AVENT! Για να επωφεληθείτε πλήρως από την υποστήριξη που παρέχει η Philips AVENT, καταχωρήστε το προϊόν σας στην ιστοσελίδα www.philips.com/welcome.

Η συσκευή παρακολούθησης μωρού DECT με οθόνη της Philips AVENT σας προσφέρει τη δυνατότητα να παρακολουθείτε το μωρό σας όλες τις ώρες της ημέρας, από οποιοδήποτε χώρο του σπιτιού. Διαθέτοντας την τελευταία λέξη της ψηφιακής τεχνολογίας, εγγυάται απόλυτα καθαρό ήχο και εξαιρετική ποιότητα εικόνας. Τώρα μπορείτε να είστε ήσυχοι ότι το μωρό σας είναι ασφαλές, χωρίς να χρειάζεται να μπαίνετε στο δωμάτιο και να το ενοχλείτε ενώ κοιμάται.

Γενική περιγραφή (Εικ. 1)

A Μονάδα γονέα

- 1 Κεραία
- 2 Σύμβολο ισχύος σήματος
- 3 Οθόνη
- 4 Σύμβολο νανουρίσματος
- 5 Λυχνία μπαταρίας/λειτουργίας
- 6 Λυχνία LINK (Σύνδεση)
- 7 Λυχνίες επιπέδου ήχου
- 8 Ηχείο
- 9 Υποδοχή βύσματος συσκευής
- 10 Μετασχηματιστής
- 11 Επαναφορτιζόμενη μπαταρία
- 12 Λυχνία αυτόματης ενεργοποίησης οθόνης
- 13 Λυχνία νανουρίσματος
- 14 Διακόπτης ρύθμισης της έντασης ήχου με θέση απενεργοποίησης
- 15 Κουμπιά προσαρμογής φωτεινότητας
- 16 Σύμβολο μπαταρίας
- 17 Μικρό βύσμα
- 18 Κλιπ ζώνης/βάση
- 19 Καπάκι θήκης μπαταριών
- 20 Κουμπί αυτόματης ενεργοποίησης οθόνης
- 21 Κουμπί 'Επόμενο νανούρισμα'
- 22 Κουμπί αναπαραγωγής/διακοπής νανουρίσματος

B Μονάδα μωρού

- 1 Κεραία
- 2 Λυχνία λειτουργίας
- 3 Φακός
- 4 Στήριγμα
- 5 Μετασχηματιστής
- 6 Καπάκι θήκης μπαταριών
- 7 Μικρόφωνο
- 8 Κουμπί νυχτερινού φωτός
- 9 Νυχτερινά φώτα
- 10 Ηχείο
- 11 Διακόπτης on/off
- 12 Υποδοχή βύσματος συσκευής
- 13 Μη επαναφορτιζόμενες μπαταρίες (δεν περιλαμβάνονται)
- 14 Μικρό βύσμα

Σημαντικό

Διαβάστε αυτό το εγχειρίδιο χρήσης προσεκτικά πριν χρησιμοποιήσετε τη συσκευή και φυλάξτε το για μελλοντική αναφορά.

Κίνδυνος

- Μην βυθίζετε ποτέ κανένα μέρος του βρεφικού μόνιτορ σε νερό ή οποιοδήποτε άλλο υγρό.

Προειδοποίηση

- Πριν συνδέσετε τη συσκευή, ελέγξτε εάν η τάση που αναγράφεται στους μετασχηματιστές της μονάδας μωρού και της μονάδας γονέα αντιστοιχεί στην τοπική τάση ρεύματος.
- Χρησιμοποιήστε μόνο τους μετασχηματιστές που παρέχονται για να συνδέσετε τη μονάδα μωρού και τη μονάδα γονέα στο ρεύμα.
- Μην κόψετε τα βύσματα των μετασχηματιστών για να τα αντικαταστήσετε με άλλα, καθώς αυτό θα προκαλέσει επικίνδυνες καταστάσεις.
- Εάν οι μετασχηματιστές υποστούν βλάβη, θα πρέπει να αντικατασταθούν μόνο με γνήσιους προς αποφυγή κινδύνου. Για πληροφορίες σχετικά με το σωστό τύπο μετασχηματιστών, ανατρέξτε στο κεφάλαιο 'Αντικατάσταση'.
- Μην χρησιμοποιείτε ποτέ το βρεφικό μόνιτορ σε υγρά μέρη ή κοντά σε νερό.
- Με εξαίρεση τις θήκες μπαταριών, μην ανοίγετε το περίβλημα της μονάδας μωρού και της μονάδας γονέα προς αποφυγή κινδύνου ηλεκτροπληξίας.
- Αυτή η συσκευή δεν προορίζεται για χρήση από άτομα (συμπεριλαμβανομένων των παιδιών) με περιορισμένες σωματικές, αισθητήριες ή διανοητικές ικανότητες ή από άτομα χωρίς εμπειρία και γνώση, εκτός και εάν τη χρησιμοποιούν υπό επίτηρηση ή έχουν λάβει οδηγίες σχετικά με τη χρήση της συσκευής από άτομο υπεύθυνο για την ασφάλειά τους.
- Τα παιδιά θα πρέπει να επιβλέπονται προκειμένου να διασφαλιστεί ότι δεν θα παίζουν με τη συσκευή.

Προσοχή

- Χρησιμοποιήστε και αποθηκεύστε τη συσκευή σε θερμοκρασίες μεταξύ 10°C και 35°C.
- Μην εκθέτετε τη μονάδα μωρού και τη μονάδα γονέα σε υπερβολικό κρύο ή ζέστη ή σε άμεσο ηλιακό φως. Μην τοποθετείτε τη μονάδα μωρού και τη μονάδα γονέα κοντά σε πηγές θερμότητας.
- Φροντίστε ώστε η μονάδα μωρού και το καλώδιο να βρίσκονται πάντα σε σημείο που δεν μπορεί να φτάσει το μωρό (σε απόσταση τουλάχιστον 1 μέτρου/3 ποδιών).
- Μην τοποθετείτε και μην προσαρμόζετε τη μονάδα μωρού μέσα στο κρεβάτι ή στο πάγκο του μωρού.
- Μην καλύπτετε ποτέ τη μονάδα γονέα και τη μονάδα μωρού με οτιδήποτε (π.χ. πετσέτα ή κουβέρτα).

Γενικά

- Αυτό το βρεφικό μόνιτορ προορίζεται για βοήθημα. Δεν αποτελεί υποκατάστατο της υπεύθυνης και σωστής επίτηρησης ενός ενηλίκου και δεν πρέπει να χρησιμοποιείται ως τέτοιο.
- Η εμβέλεια λειτουργίας του βρεφικού μόνιτορ είναι 150 μέτρα/490 πόδια σε εξωτερικό χώρο. Ανάλογα με τον περιβάλλοντα χώρο και άλλους παρεμβάλλοντες παράγοντες, αυτή η εμβέλεια ενδέχεται να είναι μικρότερη.
- Εάν στο χώρο σας υπάρχουν ασύρματες τηλεφωνικές συσκευές, ασύρματες συσκευές αναπαραγωγής βίντεο, δίκτυα Wi-Fi, φούρνος μικροκυμάτων ή συσκευή Bluetooth που λειτουργούν στα 2,4 Ghz, ενδέχεται να παρουσιαστούν προβλήματα σύνδεσης. Συγκεκριμένα, η σύνδεση ανάμεσα στη μονάδα γονέα και στη μονάδα μωρού μπορεί να διακόπτεται για μερικά δευτερόλεπτα ή να προκαλεί παρεμβολές σε άλλες συσκευές.
- Είναι προτιμότερο να αφήνετε τη μονάδα γονέα συνδεδεμένη στην πρίζα για μεγαλύτερη εξοικονόμηση ενέργειας. Η μονάδα παρακολούθησης με βρεφικό μόνιτορ καταναλώνει περισσότερη ενέργεια σε σχέση με τις τυπικές μονάδες παρακολούθησης (χωρίς μόνιτορ).

Πρόσθετες πληροφορίες μπαταρίας

- Τοποθετείτε πάντα επαναφορτιζόμενη μπαταρία σωστού τύπου στη μονάδα γονέα. Μην χρησιμοποιείτε μη επαναφορτιζόμενες μπαταρίες καθώς υπάρχει κίνδυνος έκρηξης.
- Τοποθετείτε πάντα μη επαναφορτιζόμενες μπαταρίες σωστού τύπου στη μονάδα μωρού. Η μονάδα μωρού δεν διαθέτει λειτουργία φόρτισης.
- Βεβαιωθείτε ότι τα χέρια σας είναι στεγνά κατά την τοποθέτηση ή την εγκατάσταση των μπαταριών.
- Για να αποφύγετε βλάβες εξαιτίας διαρροής των μπαταριών:
 - 1 Μην εκθέτετε τη συσκευή σε θερμοκρασίες άνω των 35°C.
 - 2 Αφαιρέστε την επαναφορτιζόμενη μπαταρία και τις μη επαναφορτιζόμενες μπαταρίες από τη συσκευή εάν δεν πρόκειται να τη χρησιμοποιήσετε για διάστημα που υπερβαίνει τον ένα μήνα.
 - 3 Μην αφήνετε άδειες μπαταρίες μέσα στη μονάδα μωρού.

Ηλεκτρομαγνητικά Πεδία (EMF)

Η συγκεκριμένη συσκευή της Philips AVENT συμμορφώνεται με όλα τα πρότυπα που αφορούν τα ηλεκτρομαγνητικά πεδία (EMF). Εάν γίνει σωστός χειρισμός και σύμφωνα με τις οδηγίες του παρόντος εγχειριδίου χρήσης, η συσκευή είναι ασφαλής στη χρήση βάσει των επιστημονικών αποδείξεων που είναι διαθέσιμες μέχρι σήμερα.

Προετοιμασία για χρήση

Μονάδα μωρού

Μπορείτε να χρησιμοποιήσετε τη μονάδα μωρού με ρεύμα ή με μη επαναφορτιζόμενες μπαταρίες. Ακόμα και εάν πρόκειται να χρησιμοποιήσετε τη μονάδα με ρεύμα, σας συνιστούμε να τοποθετήσετε τις μη επαναφορτιζόμενες μπαταρίες. Έτσι εξασφαλίζεται η αυτόματη εφεδρική λειτουργία σε περίπτωση διακοπής ρεύματος.

Λειτουργία με ρεύμα

- 1 Τοποθετήστε το βύσμα της συσκευής στη μονάδα μωρού και συνδέστε το μετασχηματιστή στην πρίζα (Εικ. 2).

Λειτουργία με μη επαναφορτιζόμενες μπαταρίες

Η μονάδα μωρού λειτουργεί με τέσσερις μπαταρίες R6 AAA 1,5V (δεν περιλαμβάνονται). Σας συνιστούμε να χρησιμοποιείτε τις μπαταρίες R06 PowerLife της Philips. Μην χρησιμοποιείτε επαναφορτιζόμενες μπαταρίες, καθώς η μονάδα μωρού δεν διαθέτει λειτουργία φόρτισης.

Αποσυνδέστε τη μονάδα μωρού από την πρίζα και βεβαιωθείτε ότι τα χέρια σας και η μονάδα είναι στεγνά όταν τοποθετείτε τις μη επαναφορτιζόμενες μπαταρίες.

- 1 Αφαιρέστε τη βίδα από το καπάκι της θήκης μπαταριών χρησιμοποιώντας ένα κατσαβίδι επίπεδης κεφαλής (Εικ. 3).
- 2 Αφαιρέστε το καπάκι της θήκης μπαταριών. (Εικ. 4)
- 3 Τοποθετήστε τέσσερις μη επαναφορτιζόμενες μπαταρίες (Εικ. 5).

Σημείωση: Βεβαιωθείτε ότι οι πόλοι + και - δείχνουν προς τη σωστή κατεύθυνση.

- 4 Επανατοποθετήστε το καπάκι.
- 5 Τοποθετήστε τη βίδα χρησιμοποιώντας ένα κατσαβίδι επίπεδης κεφαλής.

Μονάδα γονέα**Λειτουργία με επαναφορτιζόμενη μπαταρία**

Αποσυνδέστε τη μονάδα γονέα από την πρίζα και βεβαιωθείτε ότι τα χέρια σας και η μονάδα είναι στεγνά όταν τοποθετείτε την επαναφορτιζόμενη μπαταρία.

Η μονάδα γονέα παρέχεται με επαναφορτιζόμενη μπαταρία ιόντων λιθίου 1050mAh. Φορτίστε τη μονάδα γονέα πριν τη χρησιμοποιήσετε για πρώτη φορά ή εάν η ισχύς της μπαταρίας είναι χαμηλή (όταν το σύμβολο άδειας μπαταρίας αναβοσβήνει στην οθόνη της συσκευής και η λυχνία μπαταρίας αναβοσβήνει σε πράσινο χρώμα).

Σημείωση: Εάν η μπαταρία είναι τελείως άδεια, η μονάδα γονέα απενεργοποιείται αυτόματα και αποσυνδέεται από τη μονάδα μωρού.

1 Σύρετε το καπάκι της θήκης μπαταρίας προς τα κάτω για να το αφαιρέσετε (Εικ. 6).

2 Τοποθετήστε την επαναφορτιζόμενη μπαταρία (Εικ. 7).

Σημείωση: Βεβαιωθείτε ότι οι πόλοι + και - δείχνουν προς τη σωστή κατεύθυνση.

3 Επανατοποθετήστε το καπάκι (Εικ. 8).

4 Τοποθετήστε το βύσμα της συσκευής στη μονάδα γονέα και συνδέστε το μετασχηματιστή στην πρίζα (Εικ. 9).

• Η λυχνία μπαταρίας στη μονάδα γονέα ανάβει σε μπλε χρώμα και στην οθόνη εμφανίζεται το σύμβολο της μπαταρίας (Εικ. 10).

• Όταν η μπαταρία φορτιστεί πλήρως, η λυχνία μπαταρίας ανάβει σε πράσινο χρώμα.

- Όταν φορτίζετε τη μονάδα γονέα για πρώτη φορά ή εάν έχει παρέλθει μεγάλο χρονικό διάστημα από την τελευταία φορά που τη χρησιμοποιήσατε, απενεργοποιήστε την και αφήστε την να φορτιστεί για τουλάχιστον 4 συνεχόμενες ώρες.
- Η φόρτιση συνήθως διαρκεί 3,5 ώρες, αλλά θα διαρκέσει περισσότερο εάν η μονάδα γονέα είναι ενεργοποιημένη κατά τη φόρτιση. Για να διαρκέσει ο χρόνος φόρτισης το λιγότερο δυνατό, απενεργοποιείτε τη μονάδα γονέα κατά τη φόρτιση.
- Όταν οι μπαταρίες είναι πλήρως φορτισμένες, η μονάδα γονέα επιτρέπει αυτονομία χρήσης για τουλάχιστον 8 ώρες, εάν δεν είναι ενεργοποιημένη η λειτουργία αυτόματης ενεργοποίησης οθόνης. Εάν το μόνιτορ είναι μονίμως ενεργοποιημένο, η μονάδα γονέα μπορεί να χρησιμοποιηθεί χωρίς καλώδιο για περίπου 6 ώρες.

Σημείωση: Μετά την πρώτη φόρτιση της μονάδας γονέα, ο χρόνος λειτουργίας είναι μικρότερος από 6 ώρες. Η πλήρης απόδοση της επαναφορτιζόμενης μπαταρίας θα είναι διαθέσιμη μετά από τέσσερις φορές φόρτισης και αποφόρτισης.

Σημείωση: Η μπαταρία αποφορτίζεται σταδιακά, ακόμη και όταν η μονάδα γονέα είναι απενεργοποιημένη.

Χρήση της συσκευής

1 Τοποθετήστε τη μονάδα γονέα και τη μονάδα μωρού στο ίδιο δωμάτιο για να ελέγχετε τη σύνδεση (Εικ. 11).

Φροντίστε ώστε η μονάδα μωρού να βρίσκεται σε απόσταση τουλάχιστον 1 μέτρου/3 ποδιών από τη μονάδα γονέα.

2 Γυρίστε το διακόπτη ON/OFF της μονάδας μωρού στη θέση ON. (Εικ. 12)

• Η πράσινη λυχνία λειτουργίας ανάβει. (Εικ. 13)

Σημείωση: Η λυχνία λειτουργίας ανάβει πάντα πράσινη, ακόμα και όταν δεν υπάρχει σύνδεση με τη μονάδα γονέα.

- 3** Για να ενεργοποιήσετε τη μονάδα γονέα, γυρίστε το διακόπτη ρύθμισης της έντασης ήχου προς την κατεύθυνση 'ON' επιλέγοντας το επιθυμητό επίπεδο της έντασης. (Εικ. 14)
- Η λυχνία λειτουργίας/μπαταρίας ανάβει. Εάν η μονάδα γονέα φορτίζεται, η λυχνία λειτουργίας/μπαταρίας ανάβει σε μπλε χρώμα. Όταν η μονάδα γονέα φορτιστεί πλήρως, η λυχνία λειτουργίας/μπαταρίας ανάβει σε πράσινο χρώμα.

Σημείωση: Η λυχνία λειτουργίας/μπαταρίας είναι πάντα αναμμένη, ακόμα και όταν η μονάδα δεν είναι συνδεδεμένη με τη μονάδα μωρού.

- Το μόνιτορ ενεργοποιείται και εμφανίζεται το σύμβολο μπαταρίας (Εικ. 15).
- Η λυχνία LINK (σύνδεση) αναβοσβήνει με κόκκινο χρώμα υποδεικνύοντας ότι η μονάδα γονέα πραγματοποιεί αναζήτηση για σύνδεση με τη μονάδα μωρού. (Εικ. 16)
- Η λυχνία LINK στη μονάδα γονέα γίνεται πράσινη και ανάβει συνεχόμενα όταν έχει επιτευχθεί σύνδεση ανάμεσα στη μονάδα μωρού και τη μονάδα γονέα. Στο μόνιτορ της συσκευής εμφανίζεται η εικόνα του μωρού. (Εικ. 17)

Σημείωση: Εάν δεν έχει πραγματοποιηθεί σύνδεση, η λυχνία LINK στη μονάδα γονέα αναβοσβήνει με κόκκινο χρώμα, ενώ ταυτόχρονα ακούγεται ένα ηχητικό σήμα και στην οθόνη της συσκευής εμφανίζεται το μήνυμα 'OUT OF RANGE' (Εκτός εμβέλειας). (Εικ. 18)

Καθορισμός θέσης του βρεφικού μόνιτορ

Τοποθετήστε τη μονάδα μωρού σε μέρος όπου δεν έχει πρόσβαση το μωρό. Μην τοποθετείτε ποτέ τη μονάδα μωρού μέσα στο κρεβάτι ή στο πάρκο του μωρού.

Σημείωση: Εάν χρησιμοποιείτε δίκτυο Wi-Fi, φούρνο μικροκυμάτων ή οποιοδήποτε σύστημα DECT που δημιουργεί παρεμβολές στη μονάδα γονέα ή στη μονάδα μωρού, απομακρύνετε τη μονάδα γονέα σε σημείο όπου δεν υπάρχουν παρεμβολές.

- 1** Τοποθετήστε τη μονάδα μωρού σε απόσταση τουλάχιστον 1 μέτρου/3 ποδιών από το μωρό σας, χωρίς η απόσταση αυτή να υπερβαίνει το 1,5 μέτρο/5 πόδια (Εικ. 19).
- 2** Τοποθετήστε τη βάση της μονάδας μωρού σε σταθερή, επίπεδη και οριζόντια επιφάνεια.

Συμβουλή: Η μονάδα μωρού πρέπει να βρίσκεται σχετικά ψηλά για να έχετε μια καλή εικόνα του κρεβατιού ή του πάρκου του μωρού.

- 3** Τοποθετήστε τη μονάδα μωρού στη βάση και ρυθμίστε τη θέση της ώστε να έχετε όσο το δυνατόν καλύτερη ορατότητα (Εικ. 20).

Μην τοποθετείτε τη μονάδα μωρού με το μικρόφωνο στραμμένο προς τα κάτω. Εάν η βάση της συσκευής εμποδίζει το μικρόφωνο, επηρεάζεται σημαντικά η ποιότητα του ήχου.

- 4** Τοποθετήστε τη μονάδα γονέα εντός της εμβέλειας λειτουργίας της μονάδας μωρού. Βεβαιωθείτε ότι βρίσκεται σε απόσταση τουλάχιστον 1 μέτρου/3 ποδιών από τη μονάδα μωρού προς αποφυγή ακουστικής ανάδρασης (Εικ. 21).

Για περισσότερες πληροφορίες σχετικά με την εμβέλεια λειτουργίας, δείτε παρακάτω την ενότητα 'Εμβέλεια λειτουργίας'.

Εμβέλεια λειτουργίας

Η εμβέλεια λειτουργίας του βρεφικού μόνιτορ είναι 150 μέτρα/490 πόδια σε εξωτερικό χώρο. Ανάλογα με τον περιβάλλοντα χώρο και άλλους παρεμβάλλοντες παράγοντες, αυτή η εμβέλεια ενδέχεται να είναι μικρότερη.

Στεγνά υλικά	Πάχος υλικών	Απώλεια εμβέλειας
Ξύλο, γύψος, χαρτόνι, γυαλί (χωρίς μέταλλο, καλώδια ή μόλυβδο)	< 30 εκ./12 in.	0-10%

Στεγνά υλικά	Πάχος υλικών	Απώλεια εμβέλειας
Τούβλο, κοντραπλακέ	< 30 εκ./12 ίν.	5-35%
Ενισχυμένο τσιμέντο	< 30 εκ./12 ίν.	30-100%
Μεταλλικές γρίλιες ή μπάρες	< 1 εκ./0,4 ίν.	90-100%
Φύλλα μετάλλου ή αλουμινίου	< 1 εκ./0,4 ίν.	100%

Για υγρά υλικά, η απώλεια εμβέλειας ενδέχεται να φτάνει το 100%.

Χαρακτηριστικά

Ρύθμιση έντασης ηχείου

Μπορείτε να ρυθμίσετε την ένταση ηχείου της μονάδας γονέα στο επιθυμητό επίπεδο.

1 Γυρίστε το διακόπτη ρύθμισης έντασης για να προσαρμόσετε την ένταση. (Εικ. 14)

Σημείωση: Εάν η ένταση του ήχου έχει ρυθμιστεί σε υψηλό επίπεδο, η μονάδα γονέα καταναλώνει περισσότερη ενέργεια.

Προσαρμογή της φωτεινότητας οθόνης

Μπορείτε να ρυθμίσετε τη φωτεινότητα οθόνης της μονάδας γονέα στο επιθυμητό επίπεδο.

1 Πατήστε τα κουμπιά ρύθμισης της φωτεινότητας στη μονάδα γονέα για να προσαρμόσετε τη φωτεινότητα της οθόνης. (Εικ. 22)

Σημείωση: Εάν η φωτεινότητα της οθόνης έχει ρυθμιστεί σε υψηλό επίπεδο, η μονάδα γονέα καταναλώνει περισσότερη ενέργεια.

Λυχνίες επιπέδου ήχου

Η μονάδα γονέα παρακολουθεί συνεχώς το επίπεδο ήχου στο δωμάτιο του μωρού σας και οι λυχνίες επιπέδου ήχου σας ενημερώνουν για τυχόν δραστηριότητα. Εάν το μωρό σας κλάψει, οι λυχνίες επιπέδου ήχου στη μονάδα γονέα ανάβουν με πράσινο χρώμα.

- Όσο η μονάδα μωρού δεν ανιχνεύει κάποιον ήχο, όλες οι λυχνίες επιπέδου ήχου στη μονάδα γονέα παραμένουν σβηστές.
- Όταν η μονάδα μωρού ανιχνεύσει έναν ήχο, μία ή περισσότερες λυχνίες επιπέδου ήχου στη μονάδα γονέα ανάβουν. Ο αριθμός των λυχνιών που ανάβουν εξαρτάται από την ένταση του ήχου. Οι λυχνίες επιπέδου ήχου ανάβουν ακόμη και όταν το επίπεδο έντασης του ήχου στη μονάδα γονέα είναι πολύ χαμηλό ή όταν έχετε επιλέξει τη λειτουργία αυτόματης ενεργοποίησης οθόνης (ανατρέξτε στην ενότητα 'Αυτόματη ενεργοποίησης οθόνης') (Εικ. 23).

Αυτόματη ενεργοποίηση οθόνης

Η μονάδα γονέα παρακολουθεί διαρκώς το επίπεδο ήχου στο δωμάτιο του μωρού. Εάν είναι ενεργοποιημένη η λειτουργία αυτόματης ενεργοποίησης οθόνης, η οθόνη της συσκευής ενεργοποιείται όταν η μονάδα μωρού εντοπίσει κάποιον ήχο. Όταν δεν ακούγεται κανένας ήχος, η οθόνη παραμένει σβηστή για μεγαλύτερη εξοικονόμηση ενέργειας.

1 Για να ενεργοποιήσετε τη λειτουργία αυτόματης ενεργοποίησης οθόνης, πατήστε το αντίστοιχο κουμπί στη μονάδα γονέα. (Εικ. 24)

- Η λυχνία της λειτουργίας αυτόματης ενεργοποίησης οθόνης στη μονάδα γονέα ανάβει (Εικ. 25).
- Όταν η μονάδα μωρού εντοπίσει κάποιον ήχο, η οθόνη της μονάδας γονέα ενεργοποιείται αυτόματα και εμφανίζεται η εικόνα του μωρού. Εάν δεν εντοπιστεί κανένας νέος ήχος εντός 30 δευτερολέπτων, η οθόνη απενεργοποιείται ξανά.

- 2** Για να απενεργοποιήσετε τη λειτουργία αυτόματης ενεργοποίησης οθόνης, πατήστε ξανά το κουμπί αυτόματης ενεργοποίησης οθόνης στη μονάδα γονέα.

Νυχτερινά φώτα

- 1** Πατήστε το κουμπί νυχτερινού φωτός στη μονάδα μωρού για να ανάψετε τα νυχτερινά φώτα. (Εικ. 26)
- Τα νυχτερινά φώτα στη μονάδα μωρού ανάβουν. (Εικ. 27)
- 2** Πατήστε ξανά το κουμπί νυχτερινού φωτός για να σβήσετε τα νυχτερινά φώτα.

Συμβουλή: Σβήστε τα νυχτερινά φώτα όταν η μονάδα μωρού λειτουργεί με μη επαναφορτιζόμενες μπαταρίες. Με τον τρόπο αυτό εξοικονομείτε ενέργεια.

Λειτουργία νανουρίσματος

Σημείωση: Η μονάδα μωρού καταναλώνει περισσότερη ενέργεια κατά την αναπαραγωγή νανουρίσματος.

- 1** Πατήστε το κουμπί αναπαραγωγής/διακοπής για να ξεκινήσει η αναπαραγωγή νανουρίσματος (Εικ. 28).
- Η αναπαραγωγή νανουρίσματος στη μονάδα μωρού αρχίζει και επαναλαμβάνεται συνεχώς.
- 2** Για διακοπή του νανουρίσματος, πατήστε ξανά το κουμπί αναπαραγωγής/διακοπής στη μονάδα γονέα.
- 3** Για να επιλέξετε διαφορετικό νανούρισμα ενώ πραγματοποιείται αναπαραγωγή κάποιου νανουρίσματος:
- Πατήστε το κουμπί 'Επόμενο νανούρισμα' στη μονάδα γονέα. (Εικ. 29)
 - Εάν θέλετε να επιλέξετε ένα διαφορετικό νανούρισμα, πατήστε ξανά το κουμπί 'Επόμενο νανούρισμα' στη μονάδα γονέα.

Ειδοποίηση εκτός εμβέλειας

Όταν η μονάδα γονέα βρίσκεται εκτός της εμβέλειας της μονάδας μωρού, η μονάδα παράγει ένα ηχητικό σήμα ενώ στην οθόνη εμφανίζεται το μήνυμα 'Out of range' (Εκτός εμβέλειας). Η λυχνία LINK στη μονάδα γονέα αναβοσβήνει με κόκκινο χρώμα.

Σημείωση: Το μήνυμα 'Out of range' (Εκτός εμβέλειας) εμφανίζεται επίσης στην οθόνη της μονάδας γονέα όταν η μονάδα μωρού είναι απενεργοποιημένη.

Νυχτερινή όραση

Η κάμερα διαθέτει λυχνίες υπέρυθρης ακτινοβολίας που σας επιτρέπουν να βλέπετε καθαρά το μωρό σας, ακόμη και όταν βρίσκεται σε σκοτεινό χώρο. Όταν ο φακός εντοπίζει χαμηλά επίπεδα φωτισμού, οι λυχνίες υπέρυθρης ακτινοβολίας ενεργοποιούνται αυτόματα. Τοποθετήστε τη μονάδα μωρού σε απόσταση τουλάχιστον 1 έως 1,5 μέτρου/3 έως 5 ποδιών από το μωρό για καλύτερη ορατότητα.

Κλιπ ζώνης/βάση

Εάν η επαναφορτιζόμενη μπαταρία της μονάδας γονέα είναι επαρκώς φορτισμένη, μπορείτε να μεταφέρετε τη μονάδα εντός και εκτός σπιτιού χρησιμοποιώντας το κλιπ ζώνης. Έτσι μπορείτε να παρακολουθείτε το μωρό σας ενώ μετακινείστε.

Καθαρισμός και συντήρηση

Μην βυθίζετε τη μονάδα γονέα και τη μονάδα μωρού σε νερό και μην τις πλένετε με νερό βρύσης.

Μην χρησιμοποιείτε σπρέι καθαρισμού ή καθαριστικά υγρά.

1 Απενεργοποιήστε τη μονάδα μωρού και τη μονάδα γονέα και αποσυνδέστε τις από την πρίζα.

2 Καθαρίστε τη μονάδα γονέα και τη μονάδα μωρού με ένα νωπό πανί.

Σημείωση: Οι δαχτυλιές ή η σκόνη στο φακό της μονάδας μωρού ενδέχεται να επηρεάσουν την απόδοση της κάμερας. Αποφύγετε να αγγίζετε το φακό με τα δάχτυλά σας.

Βεβαιωθείτε ότι η μονάδα μωρού και η μονάδα γονέα είναι στεγνές πριν τις συνδέσετε ξανά στην πρίζα.

3 Καθαρίστε τους μετασχηματιστές με ένα στεγνό πανί.

Συστήματα αποθήκευσης

Όταν δεν πρόκειται να χρησιμοποιήσετε το βρεφικό μόνιτορ για μεγάλο χρονικό διάστημα, αφαιρέστε τις μη επαναφορτιζόμενες μπαταρίες από τη μονάδα μωρού και την επαναφορτιζόμενη μπαταρία από τη μονάδα γονέα. Αποθηκεύστε τη μονάδα γονέα, τη μονάδα μωρού και τους μετασχηματιστές σε δροσερό και ξηρό μέρος.

Αντικατάσταση

Τα παρακάτω στοιχεία μπορούν να αντικατασταθούν:

- Μαγνητική βάση για τη μονάδα μωρού
- Μετασχηματιστές τύπου OH-1048A0600800U-VDE (Ευρώπη, VDE) ή OH-1048A0600800U-UK (Ηνωμένο Βασίλειο).
- Επαναφορτιζόμενη μπαταρία ιόντων λιθίου
- Καπάκι θήκης μπαταριών

Σημείωση: Αντικαθιστάτε τη βάση, τους μετασχηματιστές, την επαναφορτιζόμενη μπαταρία και το καπάκι της θήκης μπαταρίας μόνο με αυθεντικά ανταλλακτικά.

Εξαρτήματα

Μπορείτε να προμηθευτείτε ένα νέο μετασχηματιστή τύπου OH-1048A0600800U-VDE (Ευρώπη, VDE) ή OH-1048A0600800U-UK (Ηνωμένο Βασίλειο) από τον πλησιέστερο αντιπρόσωπο ή ένα εξουσιοδοτημένο κέντρο σέρβις της Philips.

Περιβάλλον

- Στο τέλος της ζωής της συσκευής μην την πετάξετε μαζί με τα συνηθισμένα απορρίμματα του σπιτιού σας, αλλά παραδώστε τη σε ένα επίσημο σημείο συλλογής για ανακύκλωση. Με αυτόν τον τρόπο, θα βοηθήσετε στην προστασία του περιβάλλοντος (Εικ. 30).
- Οι επαναφορτιζόμενες και οι μη επαναφορτιζόμενες μπαταρίες περιέχουν ουσίες που ενδέχεται να μολύνουν το περιβάλλον. Μην απορρίπτετε τις επαναφορτιζόμενες και τις μη επαναφορτιζόμενες μπαταρίες μαζί με τα συνηθισμένα απορρίμματα του σπιτιού σας, αλλά παραδώστε τις σε ένα επίσημο σημείο συλλογής. Αφαιρείτε πάντα τις επαναφορτιζόμενες και μη επαναφορτιζόμενες μπαταρίες πριν απορρίψετε και παραδώσετε τη συσκευή σε ένα επίσημο σημείο συλλογής. (Εικ. 31)

Εγγύηση και σέρβις

Εάν χρειάζεστε σέρβις ή πληροφορίες ή εάν αντιμετωπίζετε κάποιο πρόβλημα, παρακαλούμε επισκεφτείτε την ιστοσελίδα της Philips AVENT στη διεύθυνση www.philips.com/AVENT ή επικοινωνήστε με το Κέντρο Εξυπηρέτησης Καταναλωτών της Philips στη χώρα σας (θα βρείτε το τηλέφωνο στο διεθνές φυλλάδιο εγγύησης). Εάν δεν υπάρχει Κέντρο Εξυπηρέτησης Καταναλωτών στη χώρα σας, απευθυνθείτε στον τοπικό αντιπρόσωπό σας της Philips.

Συχνές ερωτήσεις

Στο κεφάλαιο αυτό παρατίθενται οι πιο συχνές ερωτήσεις σχετικά με τη συσκευή. Εάν δεν μπορείτε να βρείτε απάντηση στην ερώτησή σας, επικοινωνήστε με το Τμήμα Εξυπηρέτησης Καταναλωτών της χώρας σας.

Ερώτηση

Απάντηση

Γιατί η λυχνία λειτουργίας της μονάδας μωρού και της μονάδας γονέα δεν ανάβει όταν ενεργοποιούνται οι μονάδες;

Ίσως η επαναφορτιζόμενη μπαταρία της μονάδας γονέα είναι άδεια και η μονάδα δεν είναι συνδεδεμένη στην πρίζα. Τοποθετήστε το βύσμα της συσκευής στη μονάδα γονέα και συνδέστε τον μετασχηματιστή στην πρίζα. Στη συνέχεια, μετακινήστε το διακόπτη έντασης στη θέση 'ON' για να ενεργοποιήσετε τη μονάδα γονέα ώστε να συνδεθεί με τη μονάδα μωρού.

Ίσως η μονάδα μωρού δεν είναι συνδεδεμένη στην πρίζα και οι μη επαναφορτιζόμενες μπαταρίες είναι άδειες ή δεν υπάρχουν μπαταρίες στη μονάδα. Τοποθετήστε νέες μη επαναφορτιζόμενες μπαταρίες στη μονάδα μωρού ή συνδέστε τη μονάδα στην πρίζα. Στη συνέχεια, μετακινήστε το διακόπτη λειτουργίας της μονάδας μωρού στη θέση 'ON' για να συνδεθεί με τη μονάδα γονέα.

Γιατί η λυχνία LINK στη μονάδα γονέα αναβοσβήνει κόκκινη;

Η μονάδα μωρού και η μονάδα γονέα είναι εκτός εμβέλειας η μια από την άλλη. Μετακινήστε τη μονάδα γονέα πιο κοντά στη μονάδα μωρού.

Ενδέχεται η μονάδα μωρού να είναι απενεργοποιημένη. Ενεργοποιήστε τη μονάδα μωρού.

Γιατί η λυχνία λειτουργίας/ μπαταρίας στη μονάδα γονέα αναβοσβήνει σε πράσινο χρώμα;

Η επαναφορτιζόμενη μπαταρία της μονάδας γονέα εξαντλείται. Φορτίστε την μπαταρία (ανατρέξτε στο κεφάλαιο 'Προετοιμασία για χρήση').

Γιατί ακούγεται ένα ηχητικό σήμα από τη μονάδα γονέα;

Εάν ακούγεται ένα ηχητικό σήμα από τη μονάδα γονέα ενώ η λυχνία LINK αναβοσβήνει συνεχώς με κόκκινο χρώμα, η σύνδεση με τη μονάδα μωρού έχει χαθεί. Μετακινήστε τη μονάδα γονέα πιο κοντά στη μονάδα μωρού.

Ενδέχεται η μονάδα μωρού να είναι απενεργοποιημένη. Ενεργοποιήστε τη μονάδα μωρού.

Γιατί το μόνιτορ παράγει ένα δυνατό διαπεραστικό ήχο;

Ενδέχεται οι μονάδες να βρίσκονται πολύ κοντά η μία στην άλλη. Φροντίστε η μονάδα γονέα και η μονάδα μωρού να βρίσκονται σε απόσταση τουλάχιστον 1 μέτρου/3 ποδιών η μία από την άλλη.

Ενδέχεται η ένταση του ήχου στη μονάδα γονέα να έχει ρυθμιστεί σε πολύ υψηλό επίπεδο. Μειώστε την ένταση του ήχου στη μονάδα γονέα.

Γιατί δεν ακούγεται ήχος/Γιατί δεν ακούγεται το κλάμα του μωρού μου;

Ο ήχος της μονάδας γονέα ίσως είναι πολύ χαμηλός ή έχει απενεργοποιηθεί. Μετακινήστε το διακόπτη της έντασης ήχου σε υψηλότερο επίπεδο.

Ερώτηση	Απάντηση
	Ίσως έχετε ενεργοποιήσει τη λειτουργία αυτόματης ενεργοποίησης οθόνης. Εάν η λειτουργία αυτόματης ενεργοποίησης οθόνης είναι ενεργοποιημένη, η οθόνη ανάβει μόνο εάν η μονάδα μωρού εντοπίσει κάποιον ήχο. Όταν δεν ακούγεται κανένας ήχος, η οθόνη παραμένει σβηστή για μεγαλύτερη εξοικονόμηση ενέργειας.
Γιατί η μονάδα γονέα αντιδρά τόσο γρήγορα σε άλλους ήχους;	Η μονάδα μωρού ανιχνεύει και άλλους ήχους εκτός από αυτούς που ακούγονται από το μωρό σας. Μετακινήστε τη μονάδα μωρού πιο κοντά στο μωρό (αλλά διατηρήστε την ελάχιστη απόσταση του 1 μέτρου/3 ποδιών).
Γιατί αποφορτίζονται τόσο γρήγορα οι μη επαναφορτιζόμενες μπαταρίες της μονάδας μωρού;	Ενδέχεται να έχετε ενεργοποιήσει τα νυχτερινά φώτα. Εάν θέλετε να χρησιμοποιήσετε νυχτερινά φώτα, σας συνιστούμε να συνδέετε τη μονάδα μωρού στην πρίζα.
	Ενδέχεται να έχετε επιλέξει την αναπαραγωγή νανουρισμάτων. Η μονάδα μωρού καταναλώνει περισσότερη ενέργεια όταν είναι ενεργοποιημένη αυτή η λειτουργία. Σας συνιστούμε να συνδέετε τη μονάδα μωρού στην πρίζα κατά την αναπαραγωγή νανουρισμάτων.
Γιατί ο χρόνος φόρτισης της μονάδας γονέα υπερβαίνει τις 3,5 ώρες;	Ενδέχεται η μονάδα γονέα να έχει ενεργοποιηθεί κατά τη φόρτιση. Απενεργοποιήστε τη μονάδα γονέα κατά τη διάρκεια της φόρτισης.
Η καθορισμένη εμβέλεια λειτουργίας του βρεφικού μόνιτορ είναι τα 150 μέτρα/490 πόδια. Γιατί το δικό μου βρεφικό μόνιτορ καλύπτει πολύ μικρότερη απόσταση από την καθορισμένη;	Η καθορισμένη εμβέλεια ισχύει μόνο για εξωτερικούς χώρους. Σε εσωτερικούς χώρους, η εμβέλεια περιορίζεται ανάλογα με τον αριθμό και τον τύπο των τοίχων και/ή των ταβανιών που παρεμβάλλονται ανάμεσα στις μονάδες.
Γιατί δεν πραγματοποιείται σύνδεση; Γιατί χάνεται η σύνδεση ανά διαστήματα; Γιατί παρουσιάζονται διακοπές στον ήχο;	Η μονάδα μωρού και η μονάδα γονέα είναι πιθανώς κοντά στα όρια της εμβέλειας λειτουργίας ή υπάρχουν παρεμβολές από άλλες ασύρματες συσκευές 2,4GHz. Δοκιμάστε να τοποθετήσετε τις μονάδες σε διαφορετική θέση, μειώστε την απόσταση μεταξύ των μονάδων ή απενεργοποιήστε τις υπόλοιπες ασύρματες συσκευές 2,4GHz. Σας υπενθυμίζουμε ότι απαιτούνται περίπου 5 δευτερόλεπτα για τη σύνδεση των μονάδων κάθε φορά.
Τι συμβαίνει σε περίπτωση διακοπής ρεύματος;	Εάν η μονάδα γονέα είναι επαρκώς φορτισμένη, συνεχίζει να λειτουργεί και μετά τη διακοπή ρεύματος. Εάν υπάρχουν μπαταρίες μέσα στη μονάδα μωρού, θα συνεχίσει και αυτή να λειτουργεί κανονικά σε περίπτωση διακοπής ρεύματος.

Ερώτηση

Απάντηση

Η λειτουργία της μονάδας γονέα υποτίθεται ότι διαρκεί τουλάχιστον 6 ώρες. Γιατί ο χρόνος λειτουργίας της δικής μου μονάδας γονέα είναι μικρότερος;

Κατά τη φόρτιση της μονάδας γονέα για πρώτη φορά, ο χρόνος λειτουργίας είναι μικρότερος επειδή η μπαταρία δεν παρέχει ακόμη τη μέγιστη δυνατή απόδοση. Η πλήρης απόδοση της επαναφορτιζόμενης μπαταρίας θα είναι διαθέσιμη μετά από τέσσερις τουλάχιστον φορές φόρτισης και αποφόρτισης. Στη συνέχεια, ο χρόνος λειτουργίας θα είναι 6 ώρες, εάν δεν έχετε ενεργοποιήσει τη λειτουργία αυτόματης ενεργοποίησης οθόνης, και 8 ώρες εάν έχετε ενεργοποιήσει τη συγκεκριμένη λειτουργία.

Η μονάδα γονέα καταναλώνει πολύ περισσότερη ενέργεια όταν η οθόνη είναι διαρκώς ενεργοποιημένη. Επιλέξτε τη λειτουργία αυτόματης ενεργοποίησης οθόνης για να αυξήσετε το χρόνο λειτουργίας της μονάδας (ανατρέξτε στο κεφάλαιο 'Χαρακτηριστικά', στην ενότητα 'Αυτόματη ενεργοποίηση οθόνης').

Ενδέχεται η ένταση του ήχου της μονάδας γονέα να έχει ρυθμιστεί σε πολύ υψηλό επίπεδο, με αποτέλεσμα να καταναλώνεται περισσότερη ενέργεια. Μειώστε την ένταση του ήχου στη μονάδα γονέα.

Γιατί λαμβάνω παράσιτα στη μονάδα γονέα;

Ίσως η μονάδα γονέα να βρίσκεται εκτός της εμβέλειας της μονάδας μωρού. Επίσης, οι παρεμβολές μπορεί να οφείλονται στον υπερβολικό αριθμό τοίχων και ταβανιών ανάμεσα στη μονάδα γονέα και στη μονάδα μωρού ή σε άλλες ασύρματες συσκευές 2,4GHz στο χώρο (π.χ. φούρνος μικροκυμάτων, ασύρματη σύνδεση στο διαδίκτυο). Τοποθετήστε τη μονάδα γονέα σε διαφορετική θέση, πιο κοντά στη μονάδα μωρού, ή απενεργοποιήστε τις υπόλοιπες ασύρματες συσκευές.

Γιατί ακούγεται ένας ήχος βουητού από τη μονάδα γονέα;

Ίσως η μονάδα γονέα να βρίσκεται εκτός της εμβέλειας της μονάδας μωρού. Επίσης, οι παρεμβολές μπορεί να οφείλονται στον υπερβολικό αριθμό τοίχων και ταβανιών ανάμεσα στη μονάδα γονέα και στη μονάδα μωρού ή σε άλλες ασύρματες συσκευές 2,4GHz στο χώρο (π.χ. φούρνος μικροκυμάτων, ασύρματη σύνδεση στο διαδίκτυο). Τοποθετήστε τη μονάδα γονέα σε διαφορετική θέση, πιο κοντά στη μονάδα μωρού, ή απενεργοποιήστε τις υπόλοιπες ασύρματες συσκευές.

Η ισχύς της επαναφορτιζόμενης μπαταρίας της μονάδας γονέα ίσως είναι χαμηλή.

Γιατί εμφανίζεται "τρέμουλο" στην οθόνη της συσκευής;

Ίσως η μονάδα γονέα να βρίσκεται εκτός της εμβέλειας της μονάδας μωρού. Επίσης, οι παρεμβολές μπορεί να οφείλονται στον υπερβολικό αριθμό τοίχων και ταβανιών ανάμεσα στη μονάδα γονέα και στη μονάδα μωρού ή σε άλλες ασύρματες συσκευές 2,4GHz στο χώρο (π.χ. φούρνος μικροκυμάτων, ασύρματη σύνδεση στο διαδίκτυο). Τοποθετήστε τη μονάδα γονέα σε διαφορετική θέση, πιο κοντά στη μονάδα μωρού, ή απενεργοποιήστε τις υπόλοιπες ασύρματες συσκευές.

Η ισχύς της επαναφορτιζόμενης μπαταρίας της μονάδας γονέα ίσως είναι χαμηλή.

Ερώτηση	Απάντηση
Γιατί δεν εμφανίζεται καμία εικόνα στην οθόνη ενώ η λυχνία λειτουργίας της συσκευής είναι αναμμένη;	Ενδέχεται να είναι επιλεγμένη η λειτουργία αυτόματης ενεργοποίησης οθόνης. Πατήστε ξανά το κουμπί αυτόματης ενεργοποίησης οθόνης για να ενεργοποιήσετε την οθόνη.
Γιατί η εικόνα που εμφανίζεται στην οθόνη δεν είναι καθαρή;	Ίσως η ρύθμιση φωτεινότητας να είναι πολύ χαμηλή. Αυξήστε τη φωτεινότητα της οθόνης (ανατρέξτε στο κεφάλαιο 'Χαρακτηριστικά').
Γιατί η μονάδα γονέα δεν λειτουργεί όταν επιλέγεται η λειτουργία αυτόματης ενεργοποίησης οθόνης;	Η απόσταση ανάμεσα στη μονάδα γονέα και στη μονάδα μωρού ενδέχεται να είναι πολύ μεγάλη. Βεβαιωθείτε ότι η απόσταση της μονάδας μωρού από τη μονάδα γονέα δεν υπερβαίνει το 1 έως 1,5 μέτρο/3 έως 5 πόδια.
Γιατί η εικόνα που εμφανίζεται στην οθόνη δεν είναι καθαρή σε συνθήκες νυχτερινής όρασης;	Η απόσταση ανάμεσα στη μονάδα γονέα και στη μονάδα μωρού ενδέχεται να είναι πολύ μεγάλη. Βεβαιωθείτε ότι η απόσταση της μονάδας μωρού από τη μονάδα γονέα δεν υπερβαίνει το 1 έως 1,5 μέτρο/3 έως 5 πόδια.
Γιατί το σύμβολο μπαταρίας δεν εμφανίζεται στην οθόνη της μονάδας γονέα όταν ξεκινά η φόρτιση της μονάδας;	Ενδέχεται να χρειαστούν μερικά λεπτά μέχρι να εμφανιστεί το σύμβολο μπαταρίας στην οθόνη της μονάδας γονέα, όταν φορτίζετε τη μονάδα για πρώτη φορά ή εάν έχει παρέλθει μεγάλο χρονικό διάστημα από την τελευταία φορά που τη χρησιμοποιήσατε.
Γιατί δεν γίνεται φόρτιση της μονάδας γονέα ενώ έχει συνδεθεί στην πρίζα;	Η επαναφορτιζόμενη μπαταρία ίσως έχει φτάσει στο τέλος της διάρκειας ζωής της. Αντικαταστήστε την μπαταρία.

Introducción

Enhorabuena por la compra de este producto y bienvenido a Philips AVENT. Para sacar el mayor partido de la asistencia que Philips AVENT le ofrece, registre su producto en www.philips.com/welcome.

El vigilabebés con vídeo de Philips AVENT le proporciona asistencia las 24 horas del día y le permite ver a su bebé día y noche desde cualquier lugar de la casa. La última tecnología digital garantiza un sonido muy nítido y una imagen muy clara del bebé, lo que le proporcionará un sentimiento de seguridad adicional sin tener que entrar en la habitación del bebé y molestarle mientras duerme.

Descripción general (fig. 1)

A Unidad de padres

- 1 Antena
- 2 Símbolo de intensidad de la señal
- 3 Pantalla de vídeo
- 4 Símbolo de nana
- 5 Piloto de encendido/alimentación
- 6 Piloto de conexión (LINK)
- 7 Pilotos de nivel de sonido
- 8 Altavoz
- 9 Toma para la clavija del aparato
- 10 Adaptador de corriente
- 11 Batería recargable
- 12 Piloto de activación de pantalla automática
- 13 Piloto de nana
- 14 Rueda de volumen con posición de apagado
- 15 Botones de ajuste de brillo
- 16 Símbolo de la pila
- 17 Clavija pequeña
- 18 Pinza para el cinturón/soporte
- 19 Tapa del compartimento de las pilas
- 20 Botón de activación de pantalla automática
- 21 Botón de "siguiente nana"
- 22 Botón de reproducción/parada de nana

B Unidad del bebé

- 1 Antena
- 2 Piloto de encendido
- 3 Lente
- 4 Soporte
- 5 Adaptador de corriente
- 6 Tapa del compartimento de las pilas
- 7 Micrófono
- 8 Botón de luz de compañía
- 9 Luces de compañía
- 10 Altavoz
- 11 Interruptor de encendido/apagado
- 12 Toma para la clavija del aparato
- 13 Pilas no recargables (no incluidas)
- 14 Clavija pequeña

Importante

Antes de usar el aparato, lea atentamente este manual de usuario y consérvelo por si necesitara consultarlo en el futuro.

Peligro

- No sumerja nunca ninguna parte del vigilabebés en agua u otros líquidos.

Advertencia

- Antes de enchufarlo, compruebe si el voltaje indicado en los adaptadores de la unidad del bebé y de la unidad de padres se corresponde con el voltaje de la red local.
- Utilice sólo los adaptadores que se suministran para conectar la unidad del bebé y la unidad de padres a la red.
- Los adaptadores contienen un transformador: No corte los adaptadores para sustituirlos por otras clavijas, ya que se producirán situaciones de peligro.
- Si los adaptadores están dañados, sustitúyalos siempre por otros del modelo original para evitar situaciones de peligro. Para conocer el tipo adecuado, consulte el capítulo "Sustitución".
- No utilice nunca el vigilabebés en lugares húmedos o cerca del agua.
- No abra nunca la carcasa de la unidad del bebé o de la unidad de padres (excepto los compartimentos de las pilas), con el fin de evitar descargas eléctricas.
- Este aparato no debe ser usado por personas (adultos o niños) con su capacidad física, psíquica o sensorial reducida, ni por quienes no tengan los conocimientos y la experiencia necesarios, a menos que sean supervisados o instruidos acerca del uso del aparato por una persona responsable de su seguridad.
- Asegúrese de que los niños no jueguen con este aparato.

Precaución

- Utilice y guarde el aparato a una temperatura entre 10 °C y 35 °C.
- No exponga la unidad del bebé ni la unidad de padres a temperaturas extremadamente bajas o altas ni al contacto directo con la luz del sol. No ponga la unidad del bebé ni la unidad de padres cerca de una fuente de calor.
- Mantenga siempre la unidad del bebé y el cable fuera del alcance del bebé (a 1 metro de distancia como mínimo).
- Nunca coloque ni monte la unidad del bebé en el interior de la cuna o del parque.
- No cubra nunca la unidad de padres ni la unidad del bebé (por ejemplo, con una toalla o una manta).

General

- El objetivo de este vigilabebés es servir de ayuda. En ningún caso sustituye la supervisión responsable y adecuada por parte de un adulto, y no debe utilizarse como tal.
- El alcance de funcionamiento del vigilabebés es de 150 metros al aire libre. En función del entorno y de otros factores de interferencia, este alcance puede ser menor.
- Si dispone de cualquier combinación de teléfonos inalámbricos, vídeo inalámbrico, redes Wi-Fi, microondas o Bluetooth de 2,4 GHz, puede que tenga problemas de conexión. La conexión entre la unidad de padres y la unidad del bebé podría perderse durante algunos segundos o podría causar interferencias con otros dispositivos.
- Le recomendamos que utilice la unidad de padres conectada a la corriente eléctrica para ahorrar energía. El vigilabebés con vídeo consume más energía que el vigilabebés estándar (sin vídeo).

Información adicional sobre la batería

- Utilice siempre una batería recargable del tipo correcto en la unidad de padres. No utilice pilas no recargables para evitar el riesgo de explosión.
- Coloque siempre pilas no recargables del tipo correcto en la unidad del bebé ya que no dispone de función de recarga.
- Asegúrese de que tiene las manos secas cuando coloque o sustituya las pilas.

- Para evitar daños provocados por fugas de las pilas:
 - 1 No exponga el aparato a temperaturas superiores a 35 °C.
 - 2 Quite la batería recargable y las pilas no recargables si no va a utilizar el aparato durante un mes o más.
 - 3 No deje las pilas descargadas en la unidad del bebé.

Campos electromagnéticos (CEM)

Este aparato Philips AVENT cumple todos los estándares sobre campos electromagnéticos (CEM). Si se utiliza correctamente y de acuerdo con las instrucciones de este manual, el aparato se puede usar de forma segura según los conocimientos científicos disponibles hoy en día.

Preparación para su uso

Unidad del bebé

Puede utilizar la unidad del bebé conectada a la red eléctrica o con pilas no recargables. Recomendamos que utilice pilas no recargables aunque vaya a utilizar la unidad conectada a la red eléctrica. De esta manera se garantiza una alimentación de reserva que se activa automáticamente en caso de producirse un corte del suministro eléctrico.

Funcionamiento conectado a la red

- 1 Enchufe la clavija del aparato en la unidad del bebé y conecte el adaptador a la toma de corriente (fig. 2).

Funcionamiento con pilas no recargables

La unidad del bebé funciona con cuatro pilas R6 AAA de 1,5V (no incluidas). Recomendamos usar pilas Philips R6 PowerLife. No utilice pilas recargables, ya que la unidad del bebé no tiene una función de carga.

Desenchufe la unidad del bebé y, cuando vaya a poner las pilas no recargables, asegúrese de que sus manos y la unidad estén secas.

- 1 Quite los tornillos de la tapa del compartimento de las pilas con un destornillador plano (fig. 3).
- 2 Quite la tapa del compartimento de las pilas. (fig. 4)
- 3 Inserte cuatro pilas no recargables (fig. 5).

Nota: Asegúrese de que los polos + y - estén en la posición correcta.

- 4 Vuelva a colocar la tapa.
- 5 Atornille los tornillos con un destornillador plano.

Unidad de padres

Funciona con una batería recargable

Desenchufe la unidad de padres y, cuando vaya a colocar la batería recargable, asegúrese de que sus manos y la unidad estén secas.

La unidad de padres viene con una batería recargable de iones de litio de 1050 mAh. Cargue la unidad de padres antes de utilizarla por primera vez o cuando la unidad de padres indique que la batería se está agotando (cuando el símbolo de batería descargada parpadea en la pantalla de vídeo y el piloto de batería de la unidad de padres parpadea en verde).

Nota: Si la batería está completamente descargada, la unidad de padres se apaga automáticamente y pierde el contacto con la unidad del bebé.

- 1 Deslice la tapa del compartimento de la batería hacia abajo para quitarla (fig. 6).

2 Inserte la batería recargable (fig. 7).

Nota: Asegúrese de que los polos + y - estén en la posición correcta.

3 Vuelva a colocar la tapa (fig. 8).

4 Enchufe la clavija del aparato a la unidad de padres y conecte el adaptador a la red (fig. 9).

- ▶ El piloto de la batería de la unidad de padres se ilumina en azul y en la pantalla de vídeo aparece el símbolo de batería (fig. 10).
- ▶ Cuando la batería se ha cargado completamente, el piloto de la batería cambia a color verde.
 - Cuando cargue la unidad de padres por primera vez o después de no haberla utilizado durante mucho tiempo, apáguela y póngala a cargar durante al menos 4 horas seguidas.
 - Normalmente, el aparato tarda en cargarse 3 horas y media, pero podría prolongarse si la unidad de padres está encendida durante la carga. Para que el tiempo de carga sea lo más breve posible, apague la unidad de padres durante la carga.
 - Cuando las pilas están completamente cargadas, se puede utilizar la unidad de padres de forma inalámbrica durante al menos 8 horas si está en el modo de activación de pantalla automática. Si el vídeo está activado de forma continua, la unidad de padres puede utilizarse de forma inalámbrica durante aproximadamente 6 horas.

Nota: Al cargar por primera vez la unidad de padres, el tiempo de funcionamiento será inferior a 6 horas. La batería recargable no alcanza su capacidad total hasta haberla cargado y descargado al menos cuatro veces.

Nota: La batería se descarga de forma gradual, incluso cuando la unidad de padres está apagada.

Uso del aparato

1 Coloque la unidad de padres y la unidad del bebé en la misma habitación para probar la conexión (fig. 11).

Coloque la unidad del bebé a una distancia de al menos 1 metro de la unidad de padres.

2 Ajuste el interruptor de encendido/apagado ON/OFF de la unidad del bebé en la posición de encendido ON. (fig. 12)

▶ El piloto verde de encendido se ilumina. (fig. 13)

Nota: El piloto de encendido siempre se ilumina en verde, aunque no haya conexión con la unidad de padres.

3 Para encender la unidad de padres, gire la rueda de volumen en la dirección "ON" hasta el nivel de volumen deseado. (fig. 14)

▶ El piloto de encendido/alimentación se ilumina. Si la unidad de padres se está cargando, el piloto de encendido/alimentación se ilumina en color azul. Cuando la unidad de padres está completamente cargada, el piloto de encendido/alimentación cambia a color verde.

Nota: El piloto de encendido/alimentación siempre se enciende, incluso cuando no hay conexión con la unidad del bebé.

▶ La pantalla de vídeo se ilumina y aparece el símbolo de batería (fig. 15).

▶ El piloto de conexión (LINK) parpadea en rojo para indicar que la unidad de padres está intentando conectarse a la unidad del bebé. (fig. 16)

▶ El piloto de conexión (LINK) de la unidad de padres cambia a color verde y se queda encendido de forma continua cuando se ha establecido una conexión entre la unidad del bebé y la unidad de padres. Aparece el bebé en la pantalla de vídeo. (fig. 17)

Nota: Si no se puede establecer ninguna conexión, el piloto de conexión (LINK) de la unidad de padres parpadea en rojo, emite un pitido y en la pantalla aparece el mensaje "OUT OF RANGE" (Fuera de alcance). (fig. 18)

Colocación del vigilabebés

Mantenga siempre la unidad del bebé fuera del alcance del bebé. Nunca coloque ni monte la unidad del bebé en el interior de la cuna o del parque.

Nota: Si utiliza una red Wi-Fi, un horno microondas o un sistema DECT y experimenta interferencias en la unidad de padres o en la unidad del bebé, coloque la unidad de padres más lejos hasta que no haya más interferencias.

- 1** Coloque la unidad del bebé como mínimo a 1 metro del bebé, pero no más lejos de 1 metro y medio (fig. 19).
- 2** Coloque el soporte de la unidad del bebé en una superficie estable, plana y horizontal.

Consejo: Coloque la unidad del bebé en un nivel superior para tener una buena visibilidad de la cuna o del parque del bebé.

- 3** Coloque la unidad del bebé sobre su soporte y ajuste su posición de manera que garantice la mejor visibilidad del bebé (fig. 20).

No coloque la unidad del bebé con el micrófono hacia abajo. Cuando el micrófono está bloqueado por la base, la unidad del bebé no capta bien los sonidos.

- 4** Coloque la unidad de padres dentro del alcance de funcionamiento de la unidad del bebé. Compruebe que se encuentra a más de 1 metro de distancia de la unidad del bebé para evitar la retroalimentación acústica (fig. 21).

Si desea obtener más información sobre el alcance de funcionamiento, consulte la sección "Alcance de funcionamiento".

Alcance de funcionamiento

El alcance de funcionamiento del vigilabebés es de 150 metros al aire libre. En función del entorno y de otros factores de interferencia, este alcance puede ser menor:

Materiales secos	Grosor del material	Pérdida de alcance
Madera, yeso, cartón, cristal (sin metal, cables o plomo)	< 30 cm	0 - 10%
Ladrillo, madera contrachapada	< 30 cm	5 - 35%
Hormigón armado	< 30 cm	30 - 100%
Rejillas o barras metálicas	< 1 cm	90 - 100%
Láminas de metal o aluminio	< 1 cm	100%

En el caso de materiales húmedos, la pérdida de alcance puede ser de hasta el 100%.

Características

Ajuste del volumen del altavoz

Puede ajustar el volumen del altavoz de la unidad de padres al nivel que prefiera.

- 1** Gire la rueda de volumen para ajustarlo. (fig. 14)

Nota: Si el ajuste de volumen es muy alto, la unidad de padres consume más energía.

Ajuste del brillo de la pantalla

Puede ajustar el brillo de la pantalla de la unidad de padres al nivel que prefiera.

- 1** Pulse los botones de ajuste de brillo de la unidad de padres para ajustar el brillo de la pantalla de vídeo. (fig. 22)

Nota: Si el ajuste de brillo es muy alto, la unidad de padres consume más energía.

Pilotos de nivel de sonido

La unidad de padres controla permanentemente el nivel de sonido de la habitación del bebé y los pilotos de nivel de sonido le indican si hay alguna actividad. Si el bebé llora, verá que los pilotos verdes de nivel de sonido se iluminan en la unidad de padres.

- Mientras la unidad del bebé no detecte ningún sonido, todos los pilotos de nivel de sonido de la unidad de padres permanecerán apagados.
- Cuando la unidad del bebé capta un sonido, uno o más pilotos de nivel de sonido de la unidad de padres se iluminan. El número de pilotos que se iluminan está relacionado con el volumen del sonido que capta la unidad del bebé. Los pilotos de nivel de sonido también se iluminan cuando la unidad de padres está en un nivel de sonido bajo o cuando el modo de activación de pantalla automática está activado (consulte la siguiente sección "Activación de pantalla automática") (fig. 23).

Activación de pantalla automática

La unidad de padres controla continuamente el nivel del sonido de la habitación del bebé. Cuando el modo de activación de pantalla automática está activado, la pantalla de vídeo sólo se enciende cuando la unidad del bebé capta un sonido. Si no se detecta ningún ruido, la pantalla de vídeo permanece apagada para ahorrar energía.

- 1** Para activar el modo de activación de pantalla automática, pulse el botón de activación de pantalla automática de la unidad de padres. (fig. 24)
 - El piloto de activación de pantalla automática de la unidad de padres se ilumina (fig. 25).
 - Cuando la unidad del bebé detecta un sonido, la pantalla de vídeo de la unidad de padres se enciende automáticamente para mostrar al bebé. Si no se detecta ningún ruido durante 30 segundos, la pantalla de vídeo se apaga otra vez.
- 2** Para desactivar el modo de activación de pantalla automática, vuelva a pulsar el botón de activación de pantalla automática de la unidad de padres.

Luces de compañía

- 1** Pulse el botón de luz de compañía de la unidad del bebé para encender las luces de compañía. (fig. 26)
 - Las luces de compañía de la unidad del bebé se iluminan. (fig. 27)
- 2** Vuelva a pulsar el botón de luz de compañía para apagar las luces de compañía.

Consejo: Cuando utilice la unidad del bebé con pilas no recargables, apague las luces de compañía para ahorrar energía.

Función de nanas

Nota: Cuando la unidad del bebé reproduce una nana, consume más energía.

- 1** Pulse el botón de reproducción/parada para iniciar la nana (fig. 28).
 - Se inicia la reproducción de la nana en la unidad del bebé y se repite continuamente.
- 2** Para detener la nana, pulse de nuevo el botón de reproducción/parada de la unidad de padres.
- 3** Para seleccionar otra nana cuando ya se está reproduciendo una:
 - Pulse el botón de "siguiente nana" de la unidad de padres. (fig. 29)
 - Si desea escuchar una nana diferente, vuelva a pulsar el botón de "siguiente nana" de la unidad de padres.

Alerta de fuera de alcance

Cuando la unidad de padres está fuera del alcance de la unidad del bebé, la unidad de padres emite un pitido una vez y en la pantalla aparece el mensaje de fuera de alcance. El piloto de conexión (LINK) de la unidad de padres parpadea en rojo.

Nota: El mensaje de fuera de alcance también aparece en la pantalla de vídeo de la unidad de padres cuando la unidad del bebé está apagada.

Visión nocturna

La cámara dispone de luces infrarrojas que le permiten ver a su bebé claramente, incluso en una habitación oscura. Cuando la lente detecta niveles bajos de luz, las luces infrarrojas se activan automáticamente. Coloque la unidad del bebé a una distancia de 1 a 1,5 metros del bebé para garantizar una visibilidad clara.

Pinza para el cinturón/soporte

Si la batería recargable de la unidad de padres tiene carga suficiente, podrá llevar la unidad consigo dentro y fuera de la casa fijándosela al cinturón con la pinza. Así podrá vigilar al bebé mientras se desplaza de un lado a otro.

Limpieza y mantenimiento

No sumerja la unidad de padres ni la del bebé en agua ni las lave bajo el grifo.

No utilice aerosoles ni líquidos de limpieza.

- 1** Apague la unidad del bebé y la unidad de padres y desenchúfelas si están conectadas a la red.
- 2** Limpie la unidad de padres y la unidad del bebé con un paño húmedo.

Nota: Las huellas o la suciedad de la lente de la unidad del bebé pueden afectar al rendimiento de la cámara. Evite tocar la lente con los dedos.

Asegúrese de que la unidad del bebé y la unidad de padres estén secas antes de volver a conectarlas a la red.

- 3** Limpie los adaptadores con un paño seco.

Almacenamiento

Si no va a utilizar el vigilabebés durante un periodo de tiempo prolongado, quite las pilas no recargables de la unidad del bebé y la batería recargable de la unidad de padres. Guarde la unidad de padres, la unidad del bebé y los adaptadores en un lugar fresco y seco.

Sustitución

Los siguientes elementos se pueden sustituir:

- Soporte de imán para la unidad del bebé
- Adaptadores (número de modelo OH-1048A0600800U-VDE (Europa, VDE) o OH-1048A0600800U-UK (Reino Unido).
- Batería recargable de iones de litio
- Tapa del compartimento de las pilas

Nota: Sustituya el soporte, los adaptadores, la batería recargable y la tapa del compartimento de las pilas únicamente por los modelos originales.

Accesorios

Puede solicitar un adaptador nuevo a su distribuidor de Philips o a un centro de servicio Philips con el número de modelo OH-1048A0600800U-VDE (Europa, VDE) o OH-1048A0600800U-UK (Reino Unido).

Medio ambiente

- Al final de su vida útil, no tire el aparato junto con la basura normal del hogar. Llévelo a un punto de recogida oficial para su reciclado. De esta manera ayudará a conservar el medio ambiente (fig. 30).
- Las pilas recargables y no recargables contienen sustancias que pueden contaminar el medio ambiente. No tire las pilas recargables, ni las pilas no recargables junto con la basura normal del hogar; deposítelas en un punto de recogida oficial para pilas. Quite siempre las pilas recargables y no recargables antes de deshacerse del aparato, y llévelo a un punto de recogida oficial. (fig. 31)

Garantía y servicio

Si necesita información o si tiene algún problema, visite la página Web de Philips AVENT en www.philips.com/AVENT, o póngase en contacto con el Servicio de Atención al Cliente de Philips en su país (hallará el número de teléfono en el folleto de la garantía mundial). Si no hay Servicio de Atención al Cliente en su país, diríjase a su distribuidor local de Philips.

Preguntas más frecuentes

En este capítulo encontrará las preguntas más frecuentes sobre el aparato. Si no encuentra la respuesta a su pregunta, póngase en contacto con el Servicio de Atención al Cliente de su país.

Pregunta	Respuesta
¿Por qué no se enciende el piloto de encendido de la unidad del bebé y de la unidad de padres cuando enciendo las unidades?	Quizás la batería recargable de la unidad de padres está descargada y tampoco está conectada a la red. Inserte la clavija del aparato en la unidad de padres y coloque el adaptador en una toma de pared. A continuación, mueva la rueda de volumen hacia la dirección de "ON" para encender la unidad de padres y para establecer la conexión con la unidad del bebé.
	Puede que la unidad del bebé no esté conectada a la red y las pilas no recargables de dicha unidad estén gastadas, o puede que no haya ninguna pila en la unidad. Coloque pilas no recargables nuevas en la unidad del bebé o conecte dicha unidad a la red. A continuación, ajuste el interruptor de encendido/apagado de la unidad del bebé en "ON" para establecer la conexión con la unidad de padres.
¿Por qué el piloto LINK de la unidad de padres parpadea en rojo?	La unidad del bebé y la unidad de padres están fuera del alcance de funcionamiento. Acerque la unidad de padres a la del bebé.
	Es posible que la unidad del bebé esté apagada. Enciéndala.
¿Por qué el piloto de encendido/alimentación de la unidad de padres parpadea en verde?	La batería recargable de la unidad de padres está a punto de agotarse. Recargue la batería (consulte el capítulo "Preparación para su uso").

Pregunta	Respuesta
¿Por qué la unidad de padres emite un pitido?	Si la unidad de padres emite un pitido mientras el piloto de conexión (LINK) se ilumina en rojo de forma continua, significa que se ha perdido la conexión con la unidad del bebé. Acerque la unidad de padres a la unidad del bebé. Es posible que la unidad del bebé esté apagada. Enciéndala.
¿Por qué la unidad con vídeo produce un ruido muy agudo?	Es posible que las unidades estén demasiado cerca la una de la otra. Compruebe que la separación entre la unidad de padres y la unidad del bebé es superior a 1 metro. Es posible que el ajuste de volumen de la unidad de padres sea demasiado alto. Baje el volumen de la unidad de padres.
¿Por qué no se oye ningún sonido? ¿Por qué no se oye llorar al bebé?	Puede que el volumen de la unidad de padres se haya ajustado en un volumen muy bajo o esté apagado. Gire la rueda de volumen hacia un nivel de volumen mayor. Puede que haya seleccionado la activación de pantalla automática. Si la activación de pantalla automática está seleccionada, la pantalla de vídeo sólo se encenderá si la unidad del bebé detecta un sonido. Si no detecta ningún sonido, la pantalla de vídeo permanecerá apagada para ahorrar energía.
¿Por qué la unidad de padres reacciona tan rápidamente a otros sonidos?	La unidad del bebé recoge también otros sonidos aparte de los del bebé. Aproxime la unidad del bebé al bebé (pero manteniendo una distancia mínima de 1 metro).
¿Por qué se agotan tan rápidamente las pilas no recargables de la unidad del bebé?	Puede que haya encendido las luces de compañía. Si desea utilizar las luces de compañía, le recomendamos que utilice la unidad del bebé enchufada a la red. Puede que esté reproduciendo nanas. La unidad del bebé consume mucha energía cuando reproduce nanas. Si reproduce nanas, le recomendamos utilizar la unidad del bebé conectada a la red.
¿Por qué la unidad de padres tarda más de 3 horas y media en cargarse?	Es posible que la unidad de padres esté encendida durante el proceso de carga. Apáguela durante el proceso de carga.
El alcance de funcionamiento especificado para el vigilabebés es de 150 metros. ¿Por qué el alcance de mi vigilabebés es mucho menor?	El alcance especificado sólo es válido en exteriores. En interiores, el alcance de funcionamiento está limitado por el número y tipo de paredes y techos que se encuentren dentro del alcance.

Pregunta	Respuesta
¿Por qué no puedo establecer la conexión? ¿Por qué la conexión se pierde continuamente? ¿Por qué hay interrupciones de sonido?	Puede que la unidad del bebé y la unidad de padres estén fuera de los límites del alcance de funcionamiento. También es posible que haya interferencias de otros dispositivos inalámbricos de 2,4 GHz. Pruebe con una ubicación diferente, disminuya la distancia entre las unidades o apague otros dispositivos inalámbricos de 2,4 GHz. Tenga en cuenta que deben transcurrir unos 5 segundos cada vez que se establece la conexión entre las unidades.
¿Qué sucede si hay un corte en el suministro eléctrico?	Si la unidad de padres tiene carga suficiente, continuará funcionando si se produce un corte del suministro eléctrico. Si la unidad del bebé tiene pilas y se produce un corte del suministro eléctrico, la unidad seguirá funcionando.
Se supone que el tiempo de funcionamiento de la unidad de padres es de 6 horas. ¿Por qué el de mi unidad de padres es menor?	Al cargar por primera vez la unidad de padres, el tiempo de funcionamiento será inferior porque la batería todavía no ha alcanzado su capacidad total. La batería recargable no alcanza su capacidad total hasta haberla cargado y descargado al menos cuatro veces. Después de este proceso, el tiempo de funcionamiento es de 6 horas si la activación de pantalla automática no está seleccionada y de 8 horas si el modo de activación de pantalla automática está seleccionado.
	La unidad de padres consume mucha energía cuando la pantalla de vídeo está encendida de forma continua. Seleccione el modo de activación de pantalla automática para aumentar el tiempo de funcionamiento (consulte la sección "Activación de pantalla automática" del capítulo "Características").
	Es posible que el ajuste de volumen de la unidad de padres sea demasiado alto y esto hace que la unidad de padres consuma mucha energía. Baje el volumen de la unidad de padres.
¿Por qué recibo interferencias en la unidad de padres?	Puede haber interferencias cuando la unidad de padres está fuera del alcance de la unidad del bebé. También puede suceder si hay muchas paredes o techos entre las unidades o cuando otros dispositivos inalámbricos de 2,4 GHz están conectados (por ejemplo, microondas, Internet). Cambie de lugar la unidad de padres, colóquela más cerca de la unidad del bebé o apague los demás dispositivos inalámbricos.
¿Por qué la unidad de padres emite un zumbido?	Puede haber interferencias cuando la unidad de padres está fuera del alcance de la unidad del bebé. También puede suceder si hay muchas paredes o techos entre las unidades o cuando otros dispositivos inalámbricos de 2,4 GHz están conectados (por ejemplo, microondas, Internet). Cambie de lugar la unidad de padres, colóquela más cerca de la unidad del bebé o apague los demás dispositivos inalámbricos.
	Puede que la batería recargable de la unidad de padres tenga que recargarse.
¿Por qué la pantalla de vídeo parpadea?	Puede haber interferencias cuando la unidad de padres está fuera del alcance de la unidad del bebé. También puede suceder si hay muchas paredes o techos entre las unidades o cuando otros dispositivos inalámbricos de 2,4 GHz están conectados (por ejemplo, microondas, Internet). Cambie de lugar la unidad de padres, colóquela más cerca de la unidad del bebé o apague los demás dispositivos inalámbricos.

Pregunta	Respuesta
	Puede que la batería recargable de la unidad de padres tenga que recargarse.
¿Por qué no hay ninguna imagen en la pantalla de vídeo cuando el piloto de encendido está iluminado?	Puede que la unidad de padres esté en el modo de activación de pantalla automática. Vuelva a pulsar el botón de activación de la pantalla automática para encender la pantalla de vídeo.
¿Por qué la imagen que aparece en la pantalla de vídeo no es clara?	Puede que el brillo de la pantalla esté demasiado bajo. Auméntelo (consulte el capítulo "Características").
¿Por qué la unidad de padres no funciona en el modo de activación de pantalla automática?	Puede que la distancia entre el bebé y la unidad del bebé sea demasiado larga. Asegúrese de que la unidad del bebé se coloca a una distancia de entre 1 y 1,5 metros del bebé.
¿Por qué la imagen de visión nocturna que aparece en la pantalla de vídeo no es clara?	Puede que la distancia entre el bebé y la unidad del bebé sea demasiado larga. Asegúrese de que la unidad del bebé se coloca a una distancia de entre 1 y 1,5 metros del bebé.
¿Por qué no aparece el símbolo de batería en la pantalla de vídeo de la unidad de padres cuando empiezo a cargarla?	Es posible que el símbolo de batería tarde varios minutos en aparecer en la pantalla de vídeo de la unidad de padres cuando la cargue por primera vez o tras un largo periodo sin usarla.
¿Por qué la unidad de padres no se carga cuando la enchufo a la red?	Puede que la batería recargable haya alcanzado el fin de su vida útil. Sustitúyala.

Johdanto

Onnittelut ostoksestasi ja tervetuloa Philips AVENT -tuotteiden käyttäjäksi! Hyödynnä Philips AVENTin tuki ja rekisteröi tuotteesi osoitteessa www.philips.com/welcome.

Philips AVENT -videonäyttö antaa kuvaa ja valvoo ympäri vuorokauden ja voit nähdä lapsesi päivin ja öin missä tahansa kotona. Uusimman digitaalisen tekniikan ansiosta kuulet ja näet lapsesi selkeästi. Tämä lisää turvallisuuden tunnetta häiritsemättä lapsen unta toistuvilla tarkastuskäynneillä lapsen huoneessa.

Laitteen osat (Kuva 1)

A Vanhemman yksikkö

- 1 Antenni
- 2 Signaalin voimakkuuden kuvake
- 3 Videonäyttö
- 4 Kehtolaulukuvake
- 5 Akun/virran merkkivalo
- 6 Yhteyden merkkivalo
- 7 Äänenvoimakkuuden merkkivalot
- 8 Kaiutin
- 9 Liitäntä pistokkeelle
- 10 Latauslaite
- 11 Ladattava akku
- 12 Automaattisen näytönaktiivoinnin merkkivalo
- 13 Kehtolaulun merkkivalo
- 14 Äänenvoimakkuuden säädin, jossa virrankatkaisuasento
- 15 Kirkkauden säätöpainikkeet
- 16 Paristokuvake
- 17 Pieni liitin
- 18 Vyöpidike/teline
- 19 Paristolokeron kanssi
- 20 Automaattisen näytönaktiivoinnin painike
- 21 Seuraavan kehtolaulun painike
- 22 Kehtolaulun toisto-/pysäytyspainike

B Lapsen yksikkö

- 1 Antenni
- 2 Virran merkkivalo
- 3 Linssi
- 4 Teline
- 5 Latauslaite
- 6 Paristolokeron kanssi
- 7 Mikrofoni
- 8 Yövalopainike
- 9 Yövalot
- 10 Kaiutin
- 11 Käynnistyskytkin
- 12 Liitäntä pistokkeelle
- 13 Paristot (ei mukana)
- 14 Pieni liitin

Tärkeää

Lue tämä käyttöopas huolellisesti ennen käyttöä ja säilytä se vastaisen varalle.

Vaara

- Älä upota mitään itkuhälyttimen osaa veteen tai muuhun nesteeseen.

Tärkeää

- Tarkista, että lapsen ja vanhemman yksikön latauslaitteen pohjassa oleva jännitemerkintä vastaa paikallista verkkojännitettä, ennen kuin liität laitteen pistorasiaan.
- Kytke lapsen yksikkö verkkovirtaan ainoastaan laitteen mukana toimitetuilla latauslaitteilla.
- Latauslaite sisältää jännitemuuntajan. Älä vaihda latauslaitteen tilalle toisenlaista pistoketta, sillä se saattaa aiheuttaa vaaratilanteen.
- Jos sovittimet ovat vioittuneet, vaihda vaaratilanteiden välttämiseksi tilalle aina alkuperäisen tyyppinen sovitin. Lisätietoja sovintityypeistä on luvussa Varaosat.
- Älä käytä itkuhälytintä kosteissa paikoissa tai veden lähellä.
- Älä avaa lapsen tai vanhemman yksikön koteloa (paristolokeroa lukuun ottamatta), ettei saa sähköiskua.
- Laitetta ei ole tarkoitettu lasten tai sellaisten henkilöiden käyttöön, joiden fyysinen tai henkinen toimintakyky on rajoittunut tai joilla ei ole kokemusta tai tietoa laitteen käytöstä, muuten kuin heidän turvallisuudestaan vastaavan henkilön valvonnassa ja ohjauksessa.
- Pienten lasten ei saa antaa leikkiä laitteella.

Varoitus

- Käytä ja säilytä laitetta 15 - 35 °C:n lämpötilassa.
- Älä jätä lapsen tai vanhemman yksikköä liian kuumaan tilaan tai suoraan auringonpaisteeseen. Älä aseta lapsen tai vanhemman yksikköä lämmönlähteen lähelle.
- Varmista, että lapsen yksikkö ja johto ovat lapsen ulottumattomissa (pidä ne vähintään metrin etäisyydellä).
- Älä aseta tai kiinnitä lapsen yksikköä vauvan sänkyyn tai leikkikehään.
- Älä peitä vanhemman tai lapsen yksikköä (esim. pyyhkeellä tai peitolla).

Yleistä

- Tämä itkuhälytin on tarkoitettu apuvälineeksi. Se ei korvaa vastuuntuntoisen aikuisen valvontaa eikä sitä saa käyttää tämän korvikkeena.
- Lapsen yksikön kantavuusmatka on 150 metriä avoimessa tilassa. Kuuluvuus saattaa vaihdella ympäristön ja erilaisten häiriötekijöiden mukaan.
- Langattomat puhelimet ja videolaitteet, Wi-Fi-verkot, mikroaaltouunit tai Bluetooth-laitteet 2,4 Ghz:n taajuudella voivat aiheuttaa ongelmia yhteydessä. Vanhemman ja lapsen yksikön yhteys saattaa katketa muutamaksi sekunniksi tai voi häiritä muiden laitteiden toimintaa.
- Vanhemman yksikköä kannattaa käyttää verkkovirralla virran säästämiseksi. Videoitkuhälytin kuluttaa enemmän virtaa kuin tavallinen itkuhälytin (ilman video-ominaisuutta).

Lisätietoja akusta

- Aseta vanhemman yksikköön aina oikeanlainen ladattava akku. Älä käytä kertakäyttöisiä paristoja, koska ne voivat räjähtää.
- Aseta lapsen yksikköön aina oikeanlaiset paristot. Lapsen yksikössä ei ole lataustoimintoa.
- Varmista että kätesi ja laite ovat kuivat, kun laitat paristot ja akun paikalleen.
- Paristojen vuotamisen estäminen:
 - 1 Älä pidä laitetta yli 35 °C:n lämpötilassa.
 - 2 Poista ladattava akku ja paristot, jos et aio käyttää laitetta vähintään kuukauteen.
 - 3 Älä jätä tyhjiä paristoja lapsen yksikköön.

Sähkömagneettiset kentät (EMF)

Tämä Philips AVENT -laite vastaa kaikkia sähkömagneettisia kenttiä (EMF) koskevia standardeja. Jos laitetta käytetään oikein ja tämän käyttöohjeen ohjeiden mukaisesti, sen käyttäminen on turvallista tämänhetkisen tutkimustiedon perusteella.

Käyttöönoton valmistelu

Lapsen yksikkö

Lapsen yksikkö on verkkovirta- ja paristokäyttöinen. Vaikka aikoisitkin käyttää sitä verkkovirralla, suosittelemme paristojen asettamista laitteeseen. Tällä tavoin laite on käytössä myös sähkökatkoksen aikana.

Verkkovirtakäyttö

1 Työnnä laitteen liitin lapsen yksikköön ja kytke latauslaite pistorasiaan (Kuva 2).

Käyttö paristojen kanssa

Lapsen yksikköön tarvitaan neljä 1,5 voltin R6 AAA -paristoa (ei toimiteta laitteen mukana).

Suosittelomme Philips R06 PowerLife -paristoja.

Älä käytä paristokäyttöisessä lapsen yksikössä akkuja, koska laitteessa ei ole lataustoimintoa.

Irrota lapsen yksikön pistoke pistorasiasta ja varmista, että kätesi ja yksikkö ovat kuivia, kun asetat paristot laitteeseen.

1 Irrota paristolokeron kannen ruuvi tasapaisella ruuvitalalla (Kuva 3).

2 Irrota paristolokeron kansi. (Kuva 4)

3 Aseta lokeroon neljä paristoa (Kuva 5).

Huomautus: Varmista, että pariston plus- ja miinusmerkit osoittavat oikeaan suuntaan.

4 Aseta kansi takaisin paikalleen.

5 Kiinnitä ruuvi tasapaisella ruuvitalalla.

Vanhemman yksikkö

Käyttö akkujen kanssa

Irrota vanhemman yksikön pistoke pistorasiasta ja varmista, että kätesi ja yksikkö ovat kuivia, kun asetat akun laitteeseen.

Vanhemman yksikön kanssa toimitetaan Li-ion 1050 mAh -akku.

Lataa vanhemman yksikkö ennen ensimmäistä käyttökertaa tai kun akku on tyhjenemässä (tyhjän akun kuvake vilkkuu videonäytössä ja vanhemman yksikön akun merkkivalo vilkkuu vihreänä).

Huomautus: Jos akku on täysin tyhjä, vanhemman yksikön virta katkeaa automaattisesti ja yhteys lapsen yksikköön katkeaa.

1 Irrota akkukotelon kansi työntämällä sitä alaspäin (Kuva 6).

2 Aseta akku akkulokeroon (Kuva 7).

Huomautus: Varmista, että pariston plus- ja miinusmerkit osoittavat oikeaan suuntaan.

3 Aseta kansi takaisin paikalleen (Kuva 8).

4 Aseta liitin vanhemman yksikköön ja liitä sovitin pistorasiaan (Kuva 9).

D Vanhemman yksikön akun merkkivalo syttyy sinisenä, ja videonäyttöön tulee akkukuvake (Kuva 10).

D Kun akku on latautunut täyteen, akun merkkivalo muuttuu vihreäksi.

- Kun vanhemman yksikkö ladataan ensimmäisen kerran tai kun se on ollut pitkään käyttämättä, katkaise siitä virta ja anna sen latautua yhtäjaksoisesti vähintään 4 tuntia.

- Lataaminen kestää tavallisesti yli 3,5 tuntia, jos vanhemman yksikkö on käynnissä lataamisen ajan. Voit pitää latausajan mahdollisimman lyhyenä katkaisemalla vanhemman yksiköstä virran lataamisen ajaksi.

- Kun akut ovat latautuneet täyteen, vanhemman yksikköä voi käyttää ilman johtoa vähintään 8 tuntia, jos yksikkö on automaattisessa näytönaktiivointitilassa. Jos video on käytössä jatkuvasti, vanhemman yksikköä voi käyttää ilman johtoa noin 6 tuntia.

Huomautus: Kun vanhemman yksikön akku ladataan ensimmäisen kerran, käyttöaika on alle 6 tuntia. Akun koko teho on käytettävissä vasta, kun se on ladattu ja lataus on purettu neljä kertaa.

Huomautus: Akun lataus purkautuu vähitellen, vaikka virta olisi katkaistu vanhemman yksiköstä.

Käyttö

- 1** Kokeile vanhemman yksikön ja lapsen yksikön välistä yhteyttä siten, että laitteet ovat samassa huoneessa (Kuva 11).

Varmista, että lapsen yksikön ja vanhemman yksikön välinen etäisyys on vähintään 1 metri.

- 2** Aseta lapsen yksikön virtakytkin ON-asentoon. (Kuva 12)

- Vihreä virran merkkivalo syttyy. (Kuva 13)

Huomautus: virran vihreä merkkivalo palaa myös silloin, kun vanhemman yksikköön ei ole muodostettu yhteyttä.

- 3** Käynnistä vanhemman yksikkö kääntämällä äänenvoimakkuuden säädin ON-suuntaan haluamasi äänenvoimakkuuden kohdalle. (Kuva 14)

- Virran/akun merkkivalo syttyy. Jos vanhemman yksikkö latautuu, virran/akun merkkivalo on sininen. Kun vanhemman yksikkö on latautunut täyteen, virran/akun merkkivalo muuttuu vihreäksi.

Huomautus: Virran/akun merkkivalo syttyy aina, vaikka yhteyttä lapsen yksikköön ei ole.

- Videonäyttöön tulee akun kuvake (Kuva 15).

- Yhteyden merkkivalo vilkkuu punaisena merkinä siitä, että vanhemman yksikkö hakee yhteyttä lapsen yksikköön. (Kuva 16)

- Vanhemman yksikön yhteyden merkkivalo muuttuu vihreäksi ja palaa jatkuvasti, kun lapsen ja vanhemman yksiköiden välille on muodostettu yhteys. Lapsi näkyy videonäytössä. (Kuva 17)

Huomautus: Jos yhteyttä ei voi muodostaa, vanhemman yksikön yhteyden merkkivalo vilkkuu punaisena, vanhemman yksiköstä kuuluu äänimerkki ja näyttöön tulee ilmoitus OUT OF RANGE (Ei kantavuusalueella). (Kuva 18)

Itkühälyttimen sijoittaminen

Pidä lapsen yksikkö poissa lapsen ulottuvilta. Älä aseta tai kiinnitä lapsen yksikköä vauvan sänkyyn tai leikkikehään.

Huomautus: Jos käytät Wi-Fi-verkkoa, mikroaaltouunia tai DECT-järjestelmää ja huomaat häiriöitä vanhemman tai lapsen yksikössä, siirrä vanhemman yksikköä kauemmas, kunnes häiriö poistuu.

- 1** Aseta lapsen yksikkö 1 metrin, mutta enintään 1,5 metrin päähän lapsesta (Kuva 19).

- 2** Aseta lapsen yksikön teline vakaalle, tasaiselle ja vaakasuoralle pinnalle.

Vinkki: Aseta lapsen yksikkö suhteellisen korkealle, jotta näet lapsen sängyn tai leikkikehän hyvin.

- 3** Aseta lapsen yksikkö telineeseen ja säädä sen asento siten, että näet lapsen hyvin (Kuva 20).

Älä aseta lapsen yksikköä siten, että mikrofoni on alaspäin. Kun yksikön alusta peittää mikrofonin, yksikkö ei poimi ääniä kunnolla.

- 4** Aseta vanhemman yksikkö lapsen yksikön kantavuusalueelle. Varmista, että se on vähintään 1 metrin etäisyydellä lapsen yksiköstä äänikierron välttämiseksi (Kuva 21).

Lisätietoja kuuluvuusalueesta on jäljempänä kohdassa Kuuluvuusalue.

Kuuluvuusalue

Lapsen yksikön kantavuusmatka on 150 metriä avoimessa tilassa. Kuuluvuus saattaa vaihdella ympäristön ja erilaisten häiriötekijöiden mukaan.

Huonekalut	Seinät ja muut esteet	Kuuluvuuden heikkeneminen
Puu, kipsi, pahvi, lasi (ei metallia, johtoja tai lyijyä)	<30 cm	0 - 10 %
Tiili, vaneri	<30 cm	5 - 35 %
Vahvistettu betoni	<30 cm	30 - 100 %
Metalliristikot tai -tangot	<1 cm	90 - 100 %
Metalli- tai alumiinilevyt	<1 cm	100 %

Kosteat ja märät materiaalit saattavat estää kuuluvuuden jopa sataprosenttisesti.

Ominaisuudet

Kaiuttimen äänenvoimakkuuden säätäminen

Voit säätää vanhemman yksikön äänenvoimakkuuden haluamallasi tasolle.

1 Voit säätää äänenvoimakkuutta kääntämällä äänenvoimakkuuden säädintä. (Kuva 14)

Huomautus: Jos äänenvoimakkuus on asetettu korkeaksi, vanhemman yksikkö kuluttaa enemmän virtaa.

Näytön kirkkauden säätäminen

Voit säätää vanhemman yksikön näytön kirkkauden haluamallasi tasolle.

1 Säädä videonäytön kirkkautta painamalla vanhemman yksikön kirkkaussäätöpainikkeita. (Kuva 22)

Huomautus: Jos kirkkaus on asetettu voimakkaaksi, vanhemman yksikkö kuluttaa enemmän virtaa.

Äänenvoimakkuuden merkkivalot

Vanhemman yksikkö valvoo lastenhuoneen äänitasoa, ja äänen tasovalo syttyy, jos jotain ääntä kuuluu. Jos lapsi itkee, vihreä äänentason merkkivalo syttyy vanhemman yksikössä.

- Niin kauan kuin lapsen yksikkö ei havaitse ääntä, vanhemman yksikön äänenvoimakkuuden merkkivalot eivät pala.
- Kun lapsen yksikkö havaitsee äänen, yksi tai useampi vanhemman yksikön äänenvoimakkuuden merkkivalo syttyy. Mitä voimakkaampi lapsen yksikön havaitsema ääni on, sillä enemmän valoja syttyy. Äänenvoimakkuuden merkkivalot toimivat myös, kun vanhemman yksikön äänenvoimakkuus on hiljainen tai kun automaattinen näytönaktiivointitila otetaan käyttöön (katso kohta Automaattinen näytönaktiivointi) (Kuva 23).

Automaattinen näytönaktiivointi

Vanhemman yksikkö tarkkailee lastenhuoneen äänentasoja jatkuvasti. Kun automaattinen näytönaktiivointitila otetaan käyttöön, videonäyttö käynnistyy ainoastaan, kun lapsen yksikkö havaitsee äänen. Jos ääntä ei havaita, näyttö ei ole käytössä virran säästämiseksi.

1 Voit ottaa automaattisen näytönaktiivointitilan käyttöön painamalla vanhemman yksikön automaattisen näytönaktiivointitilan painiketta. (Kuva 24)

- Vanhemman yksikön automaattisen näytönaktiivointitilan merkkivalo syttyy (Kuva 25).
- Kun lapsen yksikkö havaitsee äänen, vanhemman yksikön videonäyttö käynnistyy automaattisesti ja näyttää lapsen. Jos ääntä ei havaita 30 sekuntiin, videonäyttö sammuu uudelleen.

- 2** Voit poistaa automaattisen näytönaktivoitilan käytöstä painamalla vanhemman yksikön automaattisen näytönaktivoitilan painiketta uudelleen.

Yövalot

- 1** Sytytä yövalot painamalla lapsen yksikön yövalopainiketta. (Kuva 26)
 ▶ Lapsen yksikön yövalot syttyvät. (Kuva 27)
- 2** Sammuta yövalot painamalla yövalopainiketta uudelleen.

Vinkki: Sammuta yövalot, kun lapsen yksikköä käytetään paristovirralla. Näin säästyy virtaa.

Kehtolaulutoiminto

Huomautus: Kun lapsen yksikkö toistaa kehtolaulua, se kuluttaa tavallista enemmän virtaa.

- 1** Aloita kehtolaulu painamalla toisto- ja pysäytyspainiketta (Kuva 28).
 ▶ Lapsen yksikkö alkaa toistaa kehtolaulua jatkuvasti.
- 2** Pysäytä kehtolaulun toistaminen painamalla toisto- ja pysäytyspainiketta uudelleen vanhemman yksikössä.
- 3** Toisen kehtolaulun valitseminen laulun toiston aikana:
 - Paina seuraavan kehtolaulun painiketta vanhemman yksikössä. (Kuva 29)
 - Jos haluat toistaa jonkin toisen kehtolaulun, paina seuraavan kehtolaulun painiketta vanhemman yksikössä uudelleen.

Kuuluvuusaluehälytys

Kun vanhemman yksikkö on lapsen yksikön kuuluvuusalueen ulkopuolella, vanhemman yksikkö antaa ajoittain äänimerkin ja näytössä on teksti Out of range (Ei kantavuusalueella). Vanhemman yksikön yhteyden merkkivalo vilkkuu punaisena.

Huomautus: Teksti Out of range (Ei kantavuusalueella) näkyy vanhemman yksikön videonäytössä myös silloin, kun lapsen yksikön virta on katkaistu.

Pimeänäkö

Kameran infrapunavalojen avulla näet lapsen selkeästi myös pimeässä huoneessa. Kun laite havaitsee, että huoneessa on hämärää, infrapunavalot syttyvät automaattisesti. Aseta lapsen yksikkö 1–1,5 metrin päähän lapsesta, jotta näet hänet hyvin.

Vyöpidike/teline

Jos vanhemman yksikön akussa on riittävästi virtaa, voit kuljettaa yksikköä mukana kotona niin sisällä kuin ulkona kiinnittämällä sen vyöpidikkeellä vyöhösi tai ripustamalla sen kaulahihnalla kaulaasi. Näin voit kuunnella lastasi silloinkin, kun liikut.

Puhdistus ja hoito

Älä upota vanhemman tai lapsen yksikköä veteen äläkä puhdista niitä juoksevan veden alla.

Älä käytä puhdistamiseen puhdistussuihkeita tai nestemäisiä pesuaineita.

- 1** Katkaise yksiköistä virta ja irrota ne pistorasiasta, jos käytät niitä verkkovirralla.
- 2** Puhdista vanhemman ja lapsen yksikkö kostealla liinalla.

Huomautus: Lapsen yksikön objektiivissa olevat sormenjäljet ja lika voivat heikentää kameran suorituskykyä. Älä kosketa objektiivia sormilla.

Varmista, että yksiköt ovat kuivia, ennen kuin liität ne verkkovirtaan.

- 3** Pyyhi sovittimet puhtaiksi kuivalla liinalla.

Säilytys

Jos itkuhälytintä ei käytetä vähään aikaan, poista paristot lapsen yksiköstä ja akku vanhemman yksiköstä. Säilytä vanhemman ja lapsen yksiköt sekä latauslaitteet viileässä, kuivassa paikassa.

Varaosat

Seuraavat kohteet ovat vaihdettavia:

- Lapsen yksikön magneettinen teline
- Sovittimet. (tuotenumero OH-1048A0600800U-VDE (Eurooppa,VDE) tai OH-1048A0600800U-UK (UK).
- Ladattava litiumioniakku
- Paristolokeron kansi

Huomautus: Vaihda teline, sovittimet, akku ja akkulokeron kansi ainoastaan samanlaiseen varaosaan.

Lisätarvikkeet

Voit tilata uuden sovittimen Philips-myyjältä tai Philipsin Asiakaspalvelusta tuotenumerolla OH-1048A0600800U-VDE (Eurooppa,VDE) tai OH-1048A0600800U-UK (UK).

Ympäristöasiaa

- Älä hävitä vanhoja laitteita tavallisen talousjätteen mukana, vaan toimita ne valtuutettuun kierrätyspisteeseen. Näin autat vähentämään ympäristölle aiheutuvia haittavaikutuksia (Kuva 30).
- Akuissa ja paristoissa voi olla ympäristöä saastuttavia aineita. Älä hävitä akkuja ja paristoja talousjätteen mukana, vaan toimita ne valtuutettuun kierrätyspisteeseen. Poista akut ja paristot aina ennen laitteen hävittämistä ja vie laite valtuutettuun kierrätyspisteeseen. (Kuva 31)

Takuu ja huolto

Jos haluat lisätietoja tai laitteen kanssa tulee ongelmia, tutustu Philips AVENT -verkkosivustoon osoitteessa www.philips.com/AVENT tai kysy neuvoa Philipsin kuluttajapalvelukeskuksesta (puhelinnumero on kansainvälisessä takuulehtisessä). Jos maassasi ei ole kuluttajapalvelukeskusta, ota yhteyttä Philipsin jälleenmyyjään.

Tavallisimmat kysymykset

Tässä luvussa on usein kysytyjä kysymyksiä laitteesta. Jos et löydä vastausta kysymykseesi, ota yhteyttä maasi kuluttajapalvelukeskukseen.

Kysymys

Miksi yksiköiden virran merkkivalot eivät syty, kun kytken virran?

Vastaus

Vanhemman yksikön akku saattaa olla tyhjä ja vanhemman yksikköä ei ole liitetty pistorasiaan. Aseta liitin vanhemman yksikköön ja kytke sovitin pistorasiaan. Kytke virta vanhemman yksikköön ja muodosta yhteys lapsen yksikköön kääntämällä vanhemman yksikön äänenvoimakkuuden säädintä ON-suuntaan.

Lapsen yksikköä ei ole ehkä liitetty verkkovirtaan ja yksikön paristot ovat tyhjä tai lapsen yksikössä ei ole paristoja. Aseta täydet paristot lapsen yksikköön tai liitä lapsen yksikkö verkkovirtaan. Kytke virta lapsen yksikköön ja muodosta yhteys vanhemman yksikköön asettamalla lapsen yksikön virtakytkin asentoon ON.

Kysymys	Vastaus
Miksi vanhemman yksikön yhteyden merkkivalo vilkkuu punaisena?	Lapsen yksikkö ja vanhemman yksikkö ovat kuuluvuusalueen ulkopuolella. Siirrä vanhemman yksikkö lähemmäs lapsen yksikköä.
	Lapsen yksikön virta saattaa olla katkaistu. Kytke virta lapsen yksikköön.
Miksi vanhemman yksikön akun/virran merkkivalo vilkkuu vihreänä?	Vanhemman yksikön akun virta on vähissä. Lataa akku (katso kohtaa Käyttöönoton valmistelu).
Miksi vanhemman yksiköstä kuuluu äänimerkki?	Jos vanhemman yksiköstä kuuluu äänimerkki, kun yhteyden merkkivalo vilkkuu jatkuvasti punaisena, yhteyttä lapsen yksikköön ei ole. Siirrä vanhemman yksikkö lähemmäs lapsen yksikköä.
	Lapsen yksikön virta saattaa olla katkaistu. Kytke virta lapsen yksikköön.
Miksi videonäytöstä kuuluu kimeä ääni?	Yksiköt voivat olla liian lähellä toisiaan. Varmista, että lapsen yksikön ja vanhemman yksikön välinen etäisyys on vähintään 1 metri.
	Vanhemman yksikön äänenvoimakkuus voi olla liian korkea. Vähennä vanhemman yksikön äänenvoimakkuutta.
Miksi laitteesta ei kuulu ääntä / miksi lapsen itkua ei kuulu?	Vanhemman yksikön äänenvoimakkuus on ehkä asetettu liian hiljaiseksi tai yksikkö on ehkä asetettu äänettömäksi. Lisää vanhemman yksikön äänenvoimakkuutta säätimellä.
	Olet ehkä ottanut käyttöön automaattisen näytönaktiivoinnin. Jos automaattinen näytönaktiivointi on käytössä, videonäyttö käynnistyy ainoastaan, kun lapsen yksikkö havaitsee äänen. Kun ääntä ei havaita, videonäyttö ei ole käytössä, jolloin se säästää virtaa.
Miksi vanhemman yksikkö reagoi liian nopeasti muihin ääniin?	Lapsen yksikkö havaitsee myös muita ääniä kuin lapsesi itkun. Siirrä lapsen yksikkö lähemmäs lasta (mutta huomaa, että vähimmäisetäisyys on 1 metri).
Miksi lapsen yksikön paristot tyhjenevät nopeasti?	Yövalot saattavat palaa. Jos haluat pitää yövaloja, suosittelemme lapsen yksikön käyttöä verkkovirralla.
	Soitat ehkä kehtolauluja, jolloin lapsen yksikkö käyttää paljon virtaa. Kun soitat kehtolauluja, lapsen yksikköä kannattaa käyttää verkkovirralla.
Miksi vanhemman yksikön lataamiseen kuluu yli 3,5 tuntia?	Vanhemman yksikön virta saattaa olla kytkettyä lataamisen aikana. Katkaise yksikön virtaa lataamisen ajaksi.
Itkuhälyttimen kantavuusalueeksi on määritetty 150 metriä. Miksi itkuhälyttimen todellinen kantavuusalue on paljon pienempi?	Kyseinen kantavuusalue koskee vain ulkotiloja. Talon sisällä kantavuutta rajoittavat yksiköiden välissä olevat seinä- ja kattorakenteet.

Kysymys	Vastaus
Miksi yhteyden muodostaminen ei onnistu? Miksi yhteys katkeaa välillä? Miksi ääniyhteydessä on katkoksia?	Yksiköt ovat todennäköisesti kantavuusalueen reunoilla tai muut 2,4 GHz:n langattomat laitteet aiheuttavat häiriöitä. Kokeile jotain toista sijaintia, siirrä yksiköitä lähemmäs toisiaan tai sammuta muut 2,4 GHz:n langattomat laitteet. Huomioi, että yhteyden muodostaminen laitteiden välille kestää aina noin 5 sekuntia.
Mitä sähkökatkoksen aikana tapahtuu?	Jos vanhemman yksikön akuissa on riittävästi virtaa, se toimii edelleen sähkökatkoksen aikana. Jos lapsen yksikössä on paristot, se toimii myös sähkökatkoksen sattuessa.
Vanhemman yksikön käyttäjän pitäisi olla vähintään 6 tuntia. Miksi vanhemman yksikköni käyttöaika on paljon lyhyempi?	Kun vanhemman yksikön akku on ladattu ensimmäisen kerran, käyttöaika on määritetty lyhyempi, koska akku ei ole vielä saavuttanut täyttä kapasiteettiaan. Akku saavuttaa täyden kapasiteettinsa vasta, kun se on ladattu ja lataus on purettu vähintään neljä kertaa. Tämän jälkeen käyttöaika on 6 tuntia, jos automaattinen näytönaktivointi ei ole käytössä, ja 8 tuntia, jos automaattinen näytönaktivointi on käytössä.
	Vanhemman yksikkö käyttää paljon virtaa, kun videonäyttö on jatkuvasti käytössä. Lisää käyttöaikaa ottamalla automaattinen näytönaktivointi käyttöön (katso luvun Ominaisuudet kohta Automaattinen näytönaktivointi).
	Vanhemman yksikön äänenvoimakkuus on ehkä asetettu liian korkeaksi, jolloin vanhemman yksikkö kuluttaa paljon virtaa. Vähennä vanhemman yksikön äänenvoimakkuutta.
Miksi vanhemman yksikössä on häiriöitä?	Häiriöitä voi ilmetä, kun vanhemman yksikkö ei ole lapsen yksikön kantavuusalueella. Häiriöitä voi ilmetä myös, jos yksiköiden välillä on liian monta seinää tai kattoa tai käytössä on muita 2,4 GHz:n langattomia laitteita (kuten mikroaaltouuni, internet). Aseta vanhemman yksikkö eri paikkaan, lähemmäs lapsen yksikköä, tai sammuta muut langattomat laitteet.
Miksi vanhemman yksiköstä kuuluu surinaa?	Häiriöitä voi ilmetä, kun vanhemman yksikkö ei ole lapsen yksikön kuuluvuusalueella. Häiriöitä voi ilmetä myös, jos yksiköiden välillä on liian monta seinää tai kattoa tai käytössä on muita 2,4 GHz:n langattomia laitteita (kuten mikroaaltouuni, internet). Aseta vanhemman yksikkö eri paikkaan, lähemmäs lapsen yksikköä, tai sammuta muut langattomat laitteet.
	Vanhemman yksikön akku on ehkä ladattava.
Miksi videonäyttö värisee?	Häiriöitä voi ilmetä, kun vanhemman yksikkö ei ole lapsen yksikön kantavuusalueella. Häiriöitä voi ilmetä myös, jos yksiköiden välillä on liian monta seinää tai kattoa tai käytössä on muita 2,4 GHz:n langattomia laitteita (kuten mikroaaltouuni, internet). Aseta vanhemman yksikkö eri paikkaan, lähemmäs lapsen yksikköä, tai sammuta muut langattomat laitteet.
	Vanhemman yksikön akku on ehkä ladattava.
Miksi videonäytössä ei ole kuvaa, kun virran merkkivalo palaa?	Vanhemman yksikkö saattaa olla automaattisessa näytönaktivoititilassa. Käynnistä näyttö painamalla automaattisen näytönaktivoinnin painiketta uudelleen.

Kysymys	Vastaus
Miksi videonäytön kuva ei ole selkeä?	Näytön kirkkaus on ehkä liian heikko. Lisää näytön kirkkautta (katso kohtaa Ominaisuudet).
Miksi vanhemman yksikkö ei toimi automaattisessa näytönaktivointitilassa?	Lapsen yksikkö on ehkä liian kaukana lapsesta. Varmista, että lapsen yksikkö on 1–1,5 metrin päässä lapsesta.
Miksi videonäytön kuva ei ole selkeä käytettäessä pimeänäköttilaa?	Lapsen yksikkö on ehkä liian kaukana lapsesta. Varmista, että lapsen yksikkö on 1–1,5 metrin päässä lapsesta.
Miksi vanhemman yksikön videonäytössä ei näy akkukuvaketta, kun aloitan yksikön lataamisen?	Kuvake saattaa tulla näkyviin vanhemman yksikön videonäytössä vasta muutaman minuutin kuluttua, kun yksikköä ladataan ensimmäistä kertaa tai kun laite on ollut pitkään käyttämättä.
Miksi vanhemman yksikkö ei lataudu, vaikka olen liittänyt sen laitteeseen?	Akun käyttöikä saattaa olla lopussa. Vaihda akku.

Introduction

Félicitations pour votre achat et bienvenue dans l'univers Philips AVENT ! Pour profiter pleinement de l'assistance Philips AVENT, enregistrez votre produit sur le site www.philips.com/welcome. L'écoute-bébé vidéo Philips AVENT est à vos côtés 24h/24 pour vous permettre de surveiller votre bébé le jour comme la nuit, où que vous vous trouviez dans la maison. Sa technologie numérique de pointe garantit un son impeccable et une image parfaite de votre bébé. Vous pouvez ainsi vous rassurer sans entrer dans la chambre de bébé et risquer de le réveiller.

Description générale (fig. 1)

A Unité parents

- 1 Antenne
- 2 Symbole de puissance du signal
- 3 Écran
- 4 Symbole de berceuse
- 5 Voyant d'alimentation/batterie
- 6 Voyant LINK
- 7 Voyants de niveau sonore
- 8 Haut-parleur
- 9 Prise pour la fiche de l'appareil
- 10 Adaptateur
- 11 Batterie rechargeable
- 12 Voyant d'activation automatique de l'écran
- 13 Voyant de berceuse
- 14 Molette de réglage du volume avec position d'arrêt
- 15 Boutons de réglage de la luminosité
- 16 Symbole de la pile
- 17 Petite fiche
- 18 Clip ceinture / socle
- 19 Couvercle du compartiment à batterie
- 20 Bouton d'activation automatique de l'écran
- 21 Bouton « Berceuse suivante »
- 22 Bouton lecture/arrêt de la berceuse

B Unité bébé

- 1 Antenne
- 2 Voyant d'alimentation
- 3 Objectif
- 4 Socle
- 5 Adaptateur
- 6 Couvercle du compartiment à piles
- 7 Microphone
- 8 Bouton de veilleuse
- 9 Veilleuse
- 10 Haut-parleur
- 11 Bouton on/off
- 12 Prise pour la fiche de l'appareil
- 13 Piles non rechargeables (non incluses)
- 14 Petite fiche

Important

Lisez attentivement ce mode d'emploi avant d'utiliser l'appareil et conservez-le pour un usage ultérieur.

Danger

- Ne plongez jamais l'écoute-bébé dans l'eau ou dans tout autre liquide.

Avertissement

- Avant de brancher l'appareil, vérifiez que la tension indiquée sur les adaptateurs des unités bébé et parents correspond à la tension secteur locale.
- Utilisez exclusivement les adaptateurs fournis pour brancher les unités bébé et parents sur le secteur.
- Les adaptateurs contiennent un transformateur. N'essayez pas de remplacer la fiche du cordon afin d'éviter tout accident.
- Si un adaptateur est endommagé, remplacez-le toujours par un adaptateur du même type afin d'éviter tout accident. Pour connaître le type d'adaptateur approprié, consultez le chapitre « Remplacement ».
- N'utilisez jamais l'écoute-bébé dans des lieux humides ou à proximité d'une source d'eau.
- À l'exception des compartiments à piles, n'ouvrez pas les boîtiers des unités bébé et parents, ceci afin d'éviter tout risque d'électrocution.
- Cet appareil n'est pas destiné à être utilisé par des personnes (notamment des enfants) dont les capacités physiques, sensorielles ou intellectuelles sont réduites, ou par des personnes manquant d'expérience ou de connaissances, à moins que celles-ci ne soient sous surveillance ou qu'elles n'aient reçu des instructions quant à l'utilisation de l'appareil par une personne responsable de leur sécurité.
- Veillez à ce que les enfants ne puissent pas jouer avec l'appareil.

Attention

- Conservez l'appareil à une température comprise entre 10 °C et 35 °C.
- N'exposez pas les unités bébé et parents à des températures trop élevées ou trop basses, ni au soleil. N'installez pas les unités bébé et parents à proximité d'une source de chaleur.
- Veillez ce que l'unité bébé et son cordon d'alimentation soient toujours hors de portée du bébé (à une distance minimale d'un mètre).
- Ne placez jamais l'unité bébé dans le lit ou le parc de l'enfant et ne le fixez pas à ces derniers non plus.
- Ne recouvrez jamais les unités bébé et parents (par exemple, d'une serviette ou d'une couverture).

Général

- Cet écoute-bébé est destiné à offrir une assistance, mais il ne saurait en aucun cas remplacer une surveillance responsable et appropriée de la part d'un adulte.
- L'écoute-bébé a une portée de 150 mètres en plein air. Cette portée peut être inférieure en fonction de l'environnement et d'autres facteurs perturbateurs.
- Si vous êtes équipé de téléphones sans fil, de systèmes de transmission vidéo sans fil, de réseaux Wi-Fi, de micro-ondes ou d'appareils Bluetooth fonctionnant à 2,4 GHz, il est possible que vous rencontriez des problèmes de connexion. Des interférences dues aux autres appareils peuvent couper la liaison entre l'unité parents et l'unité bébé pendant quelques secondes.
- Il est conseillé de brancher l'unité parents sur le secteur pour économiser l'énergie. L'écoute-bébé vidéo consomme plus d'énergie qu'un écoute-bébé classique (sans vidéo).

Informations supplémentaires sur les piles

- Insérez impérativement une batterie adéquate dans l'unité parents. Pour éviter tout risque d'explosion, n'utilisez pas de piles non rechargeables.
- Insérez impérativement des piles non rechargeables adéquates dans l'unité bébé, qui ne bénéficie pas d'une fonction de recharge.

- Veillez à avoir les mains sèches avant d'insérer les piles.
- Pour éviter tout dommage dû à une fuite de la pile :
 - 1 N'exposez pas l'appareil à des températures supérieures à 35 °C.
 - 2 Retirez la batterie et les piles non rechargeables si vous n'avez pas l'intention d'utiliser l'appareil pendant un mois ou plus.
 - 3 Retirez toujours les piles usagées de l'unité bébé.

Champs électromagnétiques (CEM)

Cet appareil Philips AVENT est conforme à toutes les normes relatives aux champs électromagnétiques (CEM). Il répond aux règles de sécurité établies sur la base des connaissances scientifiques actuelles s'il est manipulé correctement et conformément aux instructions de ce mode d'emploi.

Avant utilisation

Unité bébé

L'unité bébé peut être raccordée au secteur ou alimentée par des piles non rechargeables. Même si vous avez l'intention de la raccorder au secteur, nous vous conseillons d'insérer des piles non rechargeables. Cette précaution vous permet de garantir son fonctionnement en cas de coupure de courant.

Fonctionnement sur secteur

- 1 Insérez la fiche de l'appareil dans l'unité bébé et branchez l'adaptateur sur une prise secteur (fig. 2).

Fonctionnement sur piles non rechargeables

L'unité bébé fonctionne avec quatre piles AAA R6 1,5 V (non fournies). Il est fortement recommandé d'utiliser des piles Philips R06 PowerLife. N'utilisez pas de batteries rechargeables. L'unité bébé ne possède pas de fonction de recharge.

Débranchez l'unité bébé et veillez à avoir les mains sèches et à bien sécher l'appareil avant d'insérer les piles non rechargeables.

- 1 Ôtez la vis du couvercle du compartiment à piles à l'aide d'un tournevis plat (fig. 3).
- 2 Retirez le couvercle du compartiment à piles. (fig. 4)
- 3 Insérez quatre piles non rechargeables (fig. 5).

Remarque : Veillez à respecter la polarité (+ et -).

- 4 Remettez le couvercle en place.
- 5 Remettez la vis en place à l'aide d'un tournevis plat.

Unité parents

Fonctionnement sur batterie

Débranchez l'unité parents et veillez à avoir les mains sèches et à bien sécher l'appareil avant d'insérer la batterie.

L'unité parents est fournie avec une batterie Li-ion rechargeable de 1 050 mAh. Chargez l'unité parents avant sa première utilisation ou lorsqu'elle indique que la batterie est faible (le symbole de batterie vide clignote sur l'écran et le voyant de la batterie sur l'unité parents clignote en vert).

Remarque : Si la batterie se déchargeait complètement, l'unité parents s'éteindrait automatiquement et perdrait le contact avec l'unité bébé.

1 Faites glisser le couvercle du compartiment à batterie vers le bas pour le retirer (fig. 6).

2 Insérez la batterie (fig. 7).

Remarque : Veillez à respecter la polarité (+ et -).

3 Remettez le couvercle en place (fig. 8).

4 Insérez la fiche de l'appareil dans l'unité parents et branchez l'adaptateur sur une prise secteur (fig. 9).

- ▶ Le voyant de la batterie sur l'unité parents s'allume en bleu et l'écran affiche le symbole de la batterie (fig. 10).
- ▶ Lorsque la batterie est complètement chargée, le voyant de la batterie devient vert.
 - Lorsque vous chargez l'unité parent pour la première fois ou si celle-ci n'a pas été utilisée pendant une longue période, éteignez-la et chargez-la pendant au moins 4 heures.
 - Une charge normale prend trois heures et demie, mais elle peut durer plus longtemps si l'unité parents reste allumée au cours de la charge. Pour réduire autant que possible la durée de charge, laissez l'unité parents éteinte pendant la charge.
 - Une fois la batterie entièrement rechargée, l'unité parents peut être utilisée sans fil pendant au moins 8 heures en mode d'activation automatique de l'écran. Si la fonction vidéo est activée en permanence, l'unité parents a une autonomie sans fil d'environ 6 heures.

Remarque : Après une première charge, l'unité parents a une autonomie inférieure à 6 heures. La batterie n'atteint sa pleine capacité qu'au bout de 4 cycles de charge et décharge.

Remarque : La batterie se décharge progressivement, même lorsque l'unité parents est éteinte.

Utilisation de l'appareil

1 Placez l'unité parents et l'unité bébé dans la même pièce afin de tester la connexion (fig. 11). Assurez-vous que la distance entre les deux unités est d'au moins 1 mètre.

2 Réglez l'interrupteur ON/OFF de l'unité bébé sur la position ON. (fig. 12)

- ▶ Le voyant d'alimentation vert s'allume. (fig. 13)

Remarque : Le voyant d'alimentation est toujours vert, même en l'absence d'une liaison avec l'unité parents.

3 Pour allumer l'unité parents, tournez la molette de réglage du volume vers « ON », jusqu'à ce que vous obteniez le volume qui vous convient. (fig. 14)

- ▶ Le voyant d'alimentation/batterie s'allume. Si l'unité parents est en cours de charge, ce voyant est bleu. Une fois l'unité entièrement rechargée, il devient vert.

Remarque : Le voyant d'alimentation/batterie est toujours allumé, même en l'absence d'une liaison avec l'unité bébé.

- ▶ L'écran s'allume et affiche le symbole de la batterie (fig. 15).
- ▶ Le voyant LINK clignote en rouge pour indiquer que l'unité parents tente de se connecter à l'unité bébé. (fig. 16)
- ▶ Lorsque la liaison est établie entre les unités bébé et parents, le voyant LINK de l'unité parents s'allume en vert. Le bébé apparaît à l'écran. (fig. 17)

Remarque : Si aucune connexion n'a pu être établie, le voyant LINK de l'unité parents clignote en rouge, cette dernière émet des signaux sonores et le message « OUT OF RANGE » (Hors de portée) s'affiche à l'écran. (fig. 18)

Emplacement de l'écoute-bébé

Gardez l'unité bébé hors de portée du bébé. Ne placez jamais l'unité bébé dans le lit ou le parc de l'enfant et ne le fixez pas à ces derniers non plus.

Remarque : Si vous utilisez un réseau Wi-Fi, un four micro-ondes ou un système DECT et que vous observez des interférences avec l'unité parents ou bébé, éloignez l'unité parents, jusqu'à ce que les interférences disparaissent.

- 1 Placez l'unité bébé à 1 mètre au moins de votre bébé, mais sans l'éloigner de plus de 1,5 m (fig. 19).
- 2 Posez le socle de l'unité bébé sur une surface stable, plane et horizontale.

Conseil : Placez l'unité bébé en hauteur pour une meilleure vue du lit ou du parc de l'enfant.

- 3 Placez l'unité bébé sur son socle, et ajustez sa position de manière à obtenir une visibilité optimale de votre bébé (fig. 20).

Ne placez pas l'unité bébé avec le micro orienté vers le bas. S'il est gêné par le socle, le micro captera mal les sons.

- 4 Placez l'unité parents à portée de l'unité bébé. Veillez à maintenir une distance minimale d'un mètre entre les deux unités afin d'éviter un retour acoustique (fig. 21).

Pour un complément d'informations sur la portée, voir la section « Portée » ci-dessous.

Portée

L'écoute-bébé a une portée de 150 mètres en plein air. Cette portée peut être inférieure en fonction de l'environnement et d'autres facteurs perturbateurs.

Matériaux secs	Épaisseur du matériau	Perte de portée
Bois, plastique, carton, verre (sans métal, fil de fer ou plomb)	< 30 cm	0-10 %
Brique, contreplaqué	< 30 cm	5-35 %
Béton armé	< 30 cm	30-100 %
Grilles ou barres métalliques	< 1 cm	90-100 %
Feuilles de métal ou d'aluminium	< 1 cm	100 %

Pour les matériaux humides, la perte de portée peut aller jusqu'à 100 %.

Caractéristiques

Réglage du volume du haut-parleur

Vous pouvez régler le volume du haut-parleur de l'unité parents au niveau qui vous convient.

- 1 Tournez la molette pour régler le volume. (fig. 14)

Remarque : Si le volume est élevé, l'unité parents consomme plus d'énergie.

Réglage de la luminosité de l'écran

Vous pouvez régler la luminosité de l'écran de l'unité parents au niveau qui vous convient.

- 1 Appuyez sur les boutons de réglage de la luminosité sur l'unité parents pour modifier la luminosité de l'écran. (fig. 22)

Remarque : Si la luminosité est élevée, l'unité parents consomme plus d'énergie.

Voyants de niveau sonore

L'unité parents surveille en permanence le niveau sonore de la pièce où se trouve l'enfant afin de signaler toute activité. Quand bébé pleure, les voyants verts de niveau sonore de l'unité parents s'allument.

- Tant que l'unité bébé ne détecte pas de son, tous les voyants de niveau sonore de l'unité parents sont éteints.
- Lorsque l'unité bébé détecte un son, un ou plusieurs des voyants de niveau sonore de l'unité parents s'allument. Le nombre de voyants allumés est proportionnel au bruit capté par l'unité bébé. Les voyants de niveau sonore s'allument également lorsque le volume de l'unité parents est peu élevé ou lorsque le mode d'activation automatique de l'écran est activé (voir la section « Activation automatique de l'écran » ci-dessous) (fig. 23).

Activation automatique de l'écran

L'unité parents surveille en permanence le niveau sonore de la chambre de votre bébé. Si le mode d'activation automatique de l'écran est activé, l'écran ne s'allume que lorsque l'unité bébé détecte un son. Tant qu'aucun son n'a été détecté, l'écran reste éteint afin d'économiser l'énergie.

- 1** Pour activer le mode d'activation automatique de l'écran, appuyez sur le bouton d'activation automatique de l'écran sur l'unité parents. (fig. 24)
 - ▶ Le voyant d'activation automatique de l'écran sur l'unité parents s'allume (fig. 25).
 - ▶ Lorsque l'unité bébé détecte un son, l'écran de l'unité parents s'allume automatiquement et affiche le bébé, puis s'éteint de nouveau dès qu'elle n'a pas détecté de son depuis 30 secondes.
- 2** Pour désactiver le mode d'activation automatique de l'écran, appuyez à nouveau sur le bouton d'activation automatique de l'écran sur l'unité parents.

Veilleuse

- 1** Appuyez sur le bouton de la veilleuse de l'unité bébé pour allumer la veilleuse. (fig. 26)
 - ▶ La veilleuse de l'unité bébé s'allume. (fig. 27)
- 2** Appuyez à nouveau sur le bouton de la veilleuse pour éteindre la veilleuse.

Conseil : Éteignez la veilleuse lorsque l'unité bébé fonctionne sur piles non rechargeables afin d'économiser de l'énergie.

Fonction Berceuse

Remarque : L'unité bébé consomme plus d'énergie lorsqu'elle diffuse une berceuse.

- 1** Appuyez sur le bouton lecture/arrêt pour diffuser la berceuse (fig. 28).
 - ▶ L'unité bébé commence à diffuser la berceuse en boucle.
- 2** Pour arrêter la berceuse, appuyez à nouveau sur le bouton lecture/arrêt de l'unité parents.
- 3** Pour sélectionner une berceuse alors qu'une autre est en cours de lecture, procédez comme suit :
 - Appuyez sur le bouton « Berceuse suivante » de l'unité parents. (fig. 29)
 - Si vous souhaitez sélectionner une autre berceuse, appuyez à nouveau sur le bouton « Berceuse suivante » de l'unité parents.

Alarme hors de portée

Lorsque l'unité parents est hors de portée de l'unité bébé, l'unité parents émet un unique signal sonore et le message « Out of range » (Hors de portée) s'affiche à l'écran. Le voyant LINK de l'unité parents clignote alors en rouge.

Remarque : Le message « Out of range » (Hors de portée) s'affiche également à l'écran de l'unité parents lorsque l'unité bébé est éteinte.

Vision nocturne

La caméra est équipée d'un éclairage infrarouge vous permettant de voir clairement votre bébé, même lorsqu'il est dans le noir. L'éclairage infrarouge s'allume automatiquement dès que l'objectif

détecte un faible niveau de luminosité. Placez l'unité bébé entre 1 à 1,5 mètre du bébé pour une vue parfaite.

Clip ceinture / socle

Si la batterie de l'unité parents est suffisamment chargée, vous pouvez vous déplacer chez vous ou à l'extérieur avec l'unité en fixant celle-ci à votre ceinture ou à votre taille à l'aide du clip ceinture. Cela vous permet de surveiller votre bébé tout en restant mobile.

Nettoyage et entretien

Ne plongez jamais l'unité parents ou l'unité bébé dans l'eau et ne les passez pas sous le robinet pour les nettoyer.

N'utilisez pas de spray ni de détergents liquides.

1 Éteignez l'unité bébé et l'unité parents et débranchez-les si elles sont branchées sur le secteur.

2 Nettoyez les unités parents et bébé à l'aide d'un chiffon humide.

Remarque : Les saletés et les traces de doigts sur l'objectif de l'unité bébé rendent la caméra moins efficace. Évitez de toucher l'objectif avec les doigts.

Assurez-vous que l'unité bébé et l'unité parents sont sèches avant de les rebrancher sur le secteur.

3 Nettoyez les adaptateurs avec un chiffon sec.

Rangement

Lorsque vous n'utilisez pas l'écoute-bébé pendant une période prolongée, retirez les piles non rechargeables de l'unité bébé et la batterie de l'unité parents. Rangez l'unité parents, l'unité bébé et les adaptateurs dans un endroit frais et sec.

Remplacement

Les pièces suivantes sont remplaçables :

- Socle magnétique pour unité bébé
- Adaptateurs (référence OH-1048A0600800U-VDE [Europe,VDE] ou OH-1048A0600800U-UK [RU])
- Batterie Li-Ion
- Couvercle du compartiment à piles

Remarque : Remplacez impérativement le socle, les adaptateurs, la batterie et le couvercle du compartiment à batterie par une pièce d'origine.

Accessoires

Vous pouvez vous procurer un nouvel adaptateur auprès de votre revendeur Philips ou d'un Centre Service Agréé Philips. Celui-ci est disponible sous la référence OH-1048A0600800U-VDE (Europe,VDE) ou OH-1048A0600800U-UK (RU).

Environnement

- Lorsqu'il ne fonctionnera plus, ne jetez pas l'appareil avec les ordures ménagères, mais déposez-le à un endroit assigné à cet effet, où il pourra être recyclé. Vous contribuerez ainsi à la protection de l'environnement (fig. 30).

- Les piles et batteries contiennent des substances qui peuvent nuire à l'environnement. Ne les jetez pas avec les ordures ménagères, mais déposez-les à un endroit assigné à cet effet. Enlevez toujours les piles et les batteries d'un appareil usagé avant de le mettre au rebut et de le déposer à un endroit assigné à cet effet. (fig. 31)

Garantie et service

Si vous souhaitez obtenir des informations supplémentaires ou faire réparer l'appareil, ou si vous rencontrez un problème, rendez-vous sur le site Web de Philips AVENT à l'adresse www.philips.com/AVENT ou contactez le Service Consommateurs Philips de votre pays (vous trouverez le numéro de téléphone correspondant sur le dépliant de garantie internationale). S'il n'existe pas de Service Consommateurs Philips dans votre pays, renseignez-vous auprès de votre revendeur Philips local.

Foire aux questions

Ce chapitre reprend les questions les plus fréquemment posées au sujet de l'appareil. Si vous ne trouvez pas la réponse à votre question ici, contactez le Service Consommateurs Philips de votre pays.

Question	Réponse
Pourquoi les voyants d'alimentation des unités bébé et parents ne s'allument-ils pas lorsque j'allume les unités ?	La batterie de l'unité parents est peut-être déchargée et cette dernière n'est pas branchée sur le secteur. Insérez la fiche de l'appareil dans l'unité parents et branchez l'adaptateur sur une prise secteur. Tournez ensuite la molette de réglage du volume vers la position « ON » pour allumer l'unité parents et établir la connexion avec l'unité bébé.
	L'unité bébé n'est peut-être pas branchée sur le secteur et elle ne contient pas de piles non rechargeables, ou ces dernières sont épuisées. Insérez des piles non rechargeables dans l'unité bébé ou branchez-la sur le secteur, puis réglez l'interrupteur ON/OFF sur la position ON pour allumer l'unité bébé et établir la connexion avec l'unité parents.
Pourquoi le voyant LINK de l'unité parents clignote-t-il en rouge ?	L'unité bébé est hors de portée de l'unité parents. Rapprochez l'unité parents de l'unité bébé.
	L'unité bébé est éteinte. Allumez l'unité bébé.
Pourquoi le voyant d'alimentation/batterie sur l'unité parents clignote-t-il en vert ?	La batterie de l'unité parents est presque épuisée. Rechargez la batterie (voir chapitre « Avant utilisation »).
Pourquoi l'unité parents émet-elle un signal sonore ?	Si l'unité parents émet un signal sonore pendant que le voyant LINK est rouge, cela signifie que la liaison avec l'unité bébé est perdue. Rapprochez l'unité parents de l'unité bébé.
	L'unité bébé est éteinte. Allumez l'unité bébé.
Pourquoi l'unité parents produit-elle un son aigu ?	Les unités sont peut-être trop rapprochées. Assurez-vous qu'elles soient éloignées d'au moins 1 mètre.
	Le volume de l'unité parents est peut-être trop élevé. Baissez le volume de l'unité parents.

Question	Réponse
Je n'entends aucun son/Je n'entends pas mon bébé pleurer. Pourquoi ?	Le volume de l'unité parents est peut-être trop faible ou le son est désactivé. Augmentez le volume à l'aide de la molette de réglage du volume.
	Vous avez peut-être activé le mode d'activation automatique de l'écran. Lorsque c'est le cas, l'écran ne s'allume que lorsque l'unité bébé détecte un son. Tant qu'aucun son n'a été détecté, l'écran reste éteint afin d'économiser l'énergie.
Pourquoi l'unité parents réagit-elle trop rapidement aux bruits ambiants ?	L'unité bébé détecte également des sons autres que ceux de votre bébé. Rapprochez l'unité bébé de votre bébé (en respectant la distance minimale de 1 mètre).
Pourquoi les piles non rechargeables de l'unité bébé se déchargent-elles rapidement ?	Vous avez peut-être allumé la veilleuse. Si vous souhaitez utiliser la veilleuse, il est conseillé de brancher l'unité bébé sur le secteur.
	Vous avez peut-être activé la diffusion de berceuses. L'unité bébé consomme beaucoup d'énergie en diffusant des berceuses. Dans ce cas, il est conseillé de brancher l'unité bébé sur le secteur.
Pourquoi la durée de charge de l'unité parents dépasse-t-elle les trois heures et demie ?	L'unité parents est peut-être restée allumée pendant le chargement. Éteignez-la lors du chargement.
La portée nominale de l'écoute-bébé est de 150 mètres. Pourquoi mon écoute-bébé ne fonctionne-t-il qu'à une distance bien plus courte ?	La portée indiquée n'est valable qu'à l'extérieur, et en l'absence d'obstacles. Elle est limitée chez vous par le nombre et le type de murs et/ou de plafonds séparant les unités.
Pourquoi la connexion ne s'établit-elle pas ? Pourquoi la liaison est-elle interrompue de temps en temps ? Pourquoi le son est-il interrompu ?	Les unités bébé et parents sont probablement à la limite de la portée, ou d'autres appareils sans fil fonctionnant à 2,4 GHz produisent des interférences. Déplacez-les, réduisez la distance entre les unités ou éteignez les autres appareils sans fil fonctionnant à 2,4 GHz. Notez que l'établissement d'une connexion entre les unités prend environ 5 secondes.
Que se passe-t-il en cas de coupure de courant ?	Si l'unité parents est suffisamment chargée, elle continue à fonctionner lors d'une coupure de courant. Si l'unité bébé est équipée de piles, elle continue également à fonctionner pendant une coupure de courant.
L'autonomie de l'unité parents est nominale d'au moins 6 heures. Pourquoi celle de mon unité parents est-elle moins importante ?	Après la première charge, l'autonomie de l'unité parents est moins importante car la batterie n'a pas encore atteint sa pleine capacité ; ce ne sera le cas qu'au bout de 4 cycles de charge et décharge. Par la suite, l'autonomie sera de 6 heures sans le mode d'activation automatique de l'écran, et de 8 heures si ce mode est activé.

Question	Réponse
	<p>L'unité parents consomme beaucoup d'énergie lorsque l'écran est allumé en permanence. Activez le mode d'activation automatique de l'écran pour augmenter l'autonomie (voir chapitre « Caractéristiques », section « Activation automatique de l'écran »).</p>
	<p>Le volume de l'unité parents est peut-être trop élevé, ce qui augmente la consommation d'énergie. Réduisez le niveau de volume de l'unité parents.</p>
<p>Pourquoi y a-t-il des interférences sur l'unité parents ?</p>	<p>Des interférences peuvent se produire lorsque l'unité parents est hors de portée de l'unité bébé, lorsque ces deux unités sont séparées par un trop grand nombre de murs ou de plafonds, ou lorsque d'autres appareils sans fil fonctionnant à 2,4 GHz sont allumés (micro-ondes, Internet sans fil, par exemple). Rapprochez l'unité parents de l'unité bébé, ou éteignez les autres appareils sans fil.</p>
<p>Pourquoi l'unité parents émet-elle un bourdonnement ?</p>	<p>Des interférences peuvent se produire lorsque l'unité parents est hors de portée de l'unité bébé, lorsque ces deux unités sont séparées par un trop grand nombre de murs ou de plafonds, ou lorsque d'autres appareils sans fil fonctionnant à 2,4 GHz sont allumés (micro-ondes, Internet sans fil, par exemple). Rapprochez l'unité parents de l'unité bébé, ou éteignez les autres appareils sans fil.</p>
	<p>La batterie de l'unité parents a peut-être besoin d'être rechargée.</p>
<p>Pourquoi l'image à l'écran est-elle instable ?</p>	<p>Des interférences peuvent se produire lorsque l'unité parents est hors de portée de l'unité bébé, lorsque ces deux unités sont séparées par un trop grand nombre de murs ou de plafonds, ou lorsque d'autres appareils sans fil fonctionnant à 2,4 GHz sont allumés (micro-ondes, Internet sans fil, par exemple). Rapprochez l'unité parents de l'unité bébé, ou éteignez les autres appareils sans fil.</p>
	<p>La batterie de l'unité parents a peut-être besoin d'être rechargée.</p>
<p>Pourquoi l'écran n'affiche-t-il pas d'image alors que le voyant d'alimentation est allumé ?</p>	<p>L'unité parents est peut-être en mode d'activation automatique de l'écran. Appuyez à nouveau sur le bouton d'activation automatique de l'écran pour allumer l'écran.</p>
<p>Pourquoi l'image à l'écran n'est-elle pas nette ?</p>	<p>La luminosité de l'écran est peut-être trop basse. Augmentez-la (voir chapitre « Caractéristiques »).</p>
<p>Pourquoi l'unité parents ne fonctionne-t-elle pas en mode d'activation automatique de l'écran ?</p>	<p>La distance séparant le bébé de l'unité bébé est peut-être trop importante. Assurez-vous que l'unité bébé est placée à 1 à 1,5 mètre du bébé.</p>
<p>Pourquoi l'image à l'écran n'est-elle pas nette de nuit ?</p>	<p>La distance séparant le bébé de l'unité bébé est peut-être trop importante. Assurez-vous que l'unité bébé est placée à 1 à 1,5 mètre du bébé.</p>

Question	Réponse
Le symbole de la batterie n'apparaît pas sur l'écran de l'unité parents lorsque je mets cette dernière en charge. Comment cela se fait-il ?	Il est possible que le symbole de la batterie n'apparaisse qu'après quelques minutes sur l'écran de l'unité parents lorsque vous chargez celle-ci pour la première fois ou après une longue période d'inutilisation.
Pourquoi l'unité parents ne se recharge-t-elle pas lorsque je la branche ?	La batterie est peut-être en fin de vie. Remplacez-la.

Introduzione

Congratulazioni per l'acquisto e benvenuti in Philips AVENT! Per trarre il massimo vantaggio dall'assistenza Philips AVENT, registrate il vostro prodotto su www.philips.com/welcome.

Il monitor video Philips AVENT offre un supporto continuo e vi consente di vigilare sul vostro bambino giorno e notte da qualsiasi stanza della casa. La recentissima tecnologia digitale garantisce un suono estremamente chiaro e un'immagine eccellente del vostro bambino. In questo modo sarete ancora più sicuri e non avrete bisogno di entrare nella cameretta rischiando di svegliarlo.

Descrizione generale (fig. 1)

A Unità genitore

- 1 Antenna
- 2 Simbolo intensità del segnale
- 3 Display
- 4 Simbolo ninna nanna
- 5 Spia di accensione/batteria
- 6 Spia LINK
- 7 Spie livello audio
- 8 Altoparlante
- 9 Presa per spinotto apparecchio
- 10 Adattatore
- 11 Batteria ricaricabile
- 12 Spia attivazione automatica schermo
- 13 Spia ninnananna
- 14 Rotellina volume con posizione di spegnimento alimentazione
- 15 Pulsanti di regolazione luminosità
- 16 Simbolo batterie
- 17 Spinotto
- 18 Clip per cintura/supporto
- 19 Coperchio vano batterie
- 20 Pulsante attivazione automatica schermo
- 21 Pulsante ninnananna successiva
- 22 Pulsante riproduzione/arresto ninnananna

B Unità bambino

- 1 Antenna
- 2 Spia alimentazione
- 3 Lenti
- 4 Supporto
- 5 Adattatore
- 6 Coperchio scomparto batterie
- 7 Microfono
- 8 Pulsante luce notturna
- 9 Luci notturne
- 10 Altoparlante
- 11 Interruttore on/off
- 12 Presa per spinotto
- 13 Batterie non ricaricabili (non incluse)
- 14 Spinotto

Importante

Prima di utilizzare l'apparecchio, leggete attentamente il presente manuale e conservatelo per eventuali riferimenti futuri.

Pericolo

- Non immergete alcuna parte del baby monitor in acqua o altri liquidi.

Avvertenza

- Prima di collegare l'apparecchio, verificate che la tensione riportata sugli adattatori dell'unità bambino e dell'unità genitore corrisponda alla tensione di rete disponibile.
- Utilizzate solo gli adattatori forniti per collegare le unità bambino e genitore alla presa di corrente.
- Gli adattatori contengono un trasformatore. Non tagliate l'adattatore per sostituirlo con un'altra spina onde evitare situazioni pericolose.
- Se gli adattatori sono danneggiati, sostituiteli sempre con unità originali in modo da evitare possibili pericoli. Per il tipo corretto, consultare il capitolo "Sostituzione".
- Non utilizzate il baby monitor in luoghi umidi o in prossimità dell'acqua.
- Ad eccezione dello scomparto batterie, non aprite l'unità bambino e l'unità genitore al fine di evitare scosse elettriche.
- L'apparecchio non è destinato a persone (inclusi bambini) con capacità mentali, fisiche o sensoriali ridotte, fatti salvi i casi in cui tali persone abbiano ricevuto assistenza o formazione per l'uso dell'apparecchio da una persona responsabile della loro sicurezza.
- Adottate le dovute precauzioni per evitare che i bambini giochino con l'apparecchio.

Attenzione

- Utilizzate e riponete l'apparecchio a una temperatura compresa tra 10 °C e 35 °C.
- Non sottoponete l'unità bambino e l'unità genitore a temperature troppo basse, troppo alte o alla luce diretta del sole. Non collocate l'unità bambino e l'unità genitore vicino a fonti di calore.
- Accertatevi che l'unità bambino e il cavo siano sempre fuori dalla portata del bambino (almeno a 1 metro di distanza).
- Non posizionate né montate mai l'unità bambino nel lettino o nel box.
- Non coprite mai l'unità bambino e l'unità genitore (ad esempio, con un asciugamano o una coperta).

Indicazioni generali

- Questo baby monitor è destinato ad aiutare i genitori, ma non può sostituire una supervisione corretta e responsabile da parte di un adulto e non deve essere utilizzato a tale scopo.
- La portata di funzionamento del baby monitor è di 150 metri all'aperto. A seconda dell'ambiente e di altri fattori di disturbo, tale portata può ridursi.
- Se disponete di telefoni cordless, video wireless, reti Wi-Fi, microonde o Bluetooth sulla frequenza di 2,4 Ghz, potrebbero verificarsi problemi di connessione. Il collegamento tra unità bambino e unità genitore potrebbe interrompersi per alcuni secondi o causare interferenze con altri dispositivi.
- Vi consigliamo di utilizzare l'unità genitore collegata a una presa di corrente per ridurre i consumi. Il baby monitor video consuma più energia rispetto a un baby monitor standard (senza video).

Informazioni aggiuntive sulla batteria

- Utilizzate sempre una batteria ricaricabile del modello corretto nell'unità genitore. Non utilizzate batterie non ricaricabili per evitare il rischio di esplosioni.
- Utilizzate sempre batterie non ricaricabili del tipo corretto nell'unità bambino. L'unità bambino non dispone della funzione di carica.
- Assicuratevi di avere le mani perfettamente asciutte prima di inserire o sostituire le batterie.
- Per evitare danni dovuti a eventuali perdite delle batterie:
 - 1** Non esponete l'apparecchio a temperature superiori a 35 °C.
 - 2** Rimuovete la batteria ricaricabile e quelle non ricaricabili se prevedete di non utilizzare l'apparecchio per almeno un mese.
 - 3** Non lasciate le batterie scariche all'interno dell'unità bambino.

Campi elettromagnetici (EMF)

Questo apparecchio Philips AVENT è conforme a tutti gli standard relativi ai campi elettromagnetici (EMF). Se utilizzato in modo appropriato seguendo le istruzioni contenute nel presente manuale, l'apparecchio consente un utilizzo sicuro come confermato dai risultati scientifici attualmente disponibili.

Predisposizione dell'apparecchio

Unità bambino

L'unità bambino può essere collegata a una presa di corrente o alimentata con le batterie non ricaricabili. Anche se intendete utilizzare l'unità collegandola alla presa di corrente, si consiglia di inserire comunque le batterie non ricaricabili, per garantire il funzionamento anche in caso di black out.

Funzionamento a corrente

- 1 Inserite lo spinotto dell'apparecchio nell'unità bambino e collegate l'adattatore a una presa a muro (fig. 2).

Funzionamento tramite batterie non ricaricabili

L'unità bambino funziona con quattro batterie AA R6 da 1,5V (non incluse). Si consiglia vivamente di utilizzare batterie Philips R06 PowerLife.

Non utilizzate batterie ricaricabili poiché l'unità bambino non ha una funzione di ricarica.

Scollegate l'unità bambino e assicuratevi che le vostre mani e l'unità siano asciutte quando inserite le batterie non ricaricabili.

- 1 Rimuovete la vite del coperchio del vano batteria con un cacciavite a testa piatta (fig. 3).
- 2 Rimuovete il coperchio del vano batterie. (fig. 4)
- 3 Inserite quattro batterie non ricaricabili (fig. 5).

Nota Controllate che i poli + e - siano nella posizione corretta.

- 4 Reinserite il coperchio.
- 5 Serrate la vite con un cacciavite a testa piatta.

Unità genitore

Funzionamento con batteria ricaricabile

Scollegate l'unità genitore e assicuratevi che le vostre mani e l'unità siano asciutte quando inserite la batteria ricaricabile.

L'unità genitore è dotata di una batteria ricaricabile agli ioni di litio da 1050 mAh.

Caricate l'unità genitore prima del primo utilizzo o quando questa indica che la batteria è scarica (quando il simbolo di batteria scarica lampeggia sul display e la spia della batteria sull'unità genitore emette una luce verde lampeggiante).

Nota Se la batteria è del tutto scarica, l'unità genitore si spegne automaticamente e si interrompe il collegamento con l'unità bambino.

- 1 Rimuovete il coperchio del vano batterie facendolo scorrere verso il basso (fig. 6).
- 2 Inserite la batteria ricaricabile (fig. 7).

Nota Controllate che i poli + e - siano nella posizione corretta.

- 3 Reinserite il coperchio (fig. 8).

- 4** Inserite lo spinotto dell'apparecchio nell'unità genitore e l'adattatore in una presa a muro (fig. 9).
- La spia della batteria sull'unità genitore si accende in blu e il display video mostra il simbolo di una batteria (fig. 10).
 - Quando la batteria è completamente carica, la spia della batteria si accende in verde.
 - Quando caricate l'unità genitore per la prima volta o dopo un lungo periodo di inattività, spengnetela e caricatela per almeno 4 ore consecutive.
 - Il processo di ricarica richiede solitamente 3,5 ore. Se l'unità genitore rimane accesa, è necessario più tempo. Per ridurre al minimo i tempi di ricarica, spegnete l'unità genitore.
 - Quando le batterie sono completamente cariche, l'unità genitore può essere utilizzata in modalità cordless per almeno 8 ore, se in modalità di attivazione automatica dello schermo. Se il video rimane sempre acceso, l'unità genitore può essere utilizzata in modalità cordless per circa 6 ore.

Nota Quando si carica l'unità genitore per la prima volta, il tempo di funzionamento è inferiore a 6 ore, poiché la batteria ricaricabile raggiunge la massima capacità soltanto dopo essere stata caricata e scaricata completamente per quattro volte.

Nota La batteria si scarica gradualmente, anche quando l'unità genitore è spenta.

Modalità d'uso dell'apparecchio

- 1** Posizionate l'unità genitore e l'unità bambino nella stessa stanza per provare la connessione (fig. 11).

Accertatevi che l'unità bambino si trovi ad almeno 1 metro di distanza dall'unità genitore.

- 2** Impostate l'interruttore ON/OFF dell'unità bambino in posizione ON. (fig. 12)
- La spia verde di accensione si illumina. (fig. 13)

Nota La spia di accensione si illumina sempre in verde, anche se non vi è collegamento con l'unità genitore.

- 3** Per accendere l'unità genitore, ruotare la rotellina del volume in direzione "ON" fino a raggiungere il livello di volume desiderato. (fig. 14)
- La spia di accensione/batteria si accende. Se l'unità genitore è in carica, la spia di accensione/batteria è di colore blu. Quando l'unità genitore è completamente carica, la spia di accensione/batteria diventa verde.

Nota La spia di accensione/batteria si accende sempre, anche quando non vi è collegamento con l'unità bambino.

- Il display si accende e su di esso viene visualizzato il simbolo della batteria (fig. 15).
- La spia LINK è di colore rosso lampeggiante per indicare che l'unità genitore sta cercando un collegamento con l'unità bambino. (fig. 16)
- La spia LINK sull'unità genitore diventa verde e rimane accesa quando viene stabilito un collegamento tra l'unità bambino e l'unità genitore. Sul display viene visualizzato il bambino. (fig. 17)

Nota Se non è possibile stabilire un collegamento, la spia LINK sull'unità genitore lampeggia in rosso, l'unità genitore emette un segnale acustico e sul display viene visualizzato "OUT OF RANGE" (FUORI PORTATA). (fig. 18)

Posizionamento del baby monitor

Tenete l'unità bambino fuori dalla portata dei bambini. Non ponete né montate mai l'unità bambino nel lettino o nel box.

Nota Se utilizzate una rete Wi-Fi, un forno a microonde o un sistema DECT e notate interferenze sull'unità genitore o sull'unità bambino, allontanate l'unità genitore fino a quando non si avvertono più interferenze.

1 Collocate l'unità bambino ad almeno 1 metro di distanza dal bambino, ma non oltre 1,5 metri (fig. 19).

2 Posizionate il supporto dell'unità bambino su una superficie orizzontale stabile.

Consiglio Posizionate l'unità bambino su una superficie più elevata per avere una visuale ottimale del lettino o del box.

3 Posizionate l'unità bambino sul supporto e regolatene la posizione in modo da garantire la migliore visibilità del vostro bambino (fig. 20).

Non posizionate l'unità bambino con il microfono rivolto verso il basso. Se il microfono è ostacolato dalla base, l'unità bambino non rileverà correttamente i suoni.

4 Posizionate l'unità genitore entro la portata di funzionamento dell'unità bambino e accertatevi che si trovi ad almeno 1 metro di distanza in modo da evitare l'eco acustica (fig. 21).

Per ulteriori informazioni sulla portata, consultate la sezione 'Portata effettiva' successiva.

Portata effettiva

La portata di funzionamento del baby monitor è di 150 metri all'aperto. A seconda dell'ambiente e di altri fattori di disturbo, tale portata può ridursi.

Materiali asciutti	Spessore dei materiali	Perdita di portata
Legno, gesso, cartone, vetro (privo di metalli, fili o piombo)	< 30 cm	0-10%
Mattoni, legno compensato	< 30 cm	5-35%
Cemento armato	< 30 cm	30-100%
Grate o barre metalliche	< 1 cm	90-100%
Lastre di metallo o alluminio	< 1 cm	100%

Per i materiali bagnati o umidi, la perdita di portata può raggiungere il 100%.

Caratteristiche

Regolazione del volume dell'altoparlante

Potete regolare il volume dell'altoparlante dell'unità genitore sul livello desiderato.

1 Ruotate la rotellina del volume per regolarlo. (fig. 14)

Nota Se impostate il volume su un livello elevato, l'unità genitore consumerà più energia.

Regolazione della luminosità del display

Potete regolare la luminosità del display dell'unità genitore sul livello desiderato.

1 Premete i pulsanti di regolazione della luminosità sull'unità genitore per regolare la luminosità del display. (fig. 22)

Nota Se impostate la luminosità su un livello elevato, l'unità genitore consumerà più energia.

Spie livello audio

L'unità genitore controlla costantemente il livello audio della stanza del bambino e le spie del livello audio consentono di rilevare le attività all'interno della stanza. Se il bambino piange, le spie del livello audio di colore verde si accendono sull'unità genitore.

- Quando l'unità bambino non rileva alcun suono, tutte le spie del livello audio rimangono spente.
- Quando l'unità bambino rileva un suono, si accendono una o più spie del livello audio sull'unità genitore. Il numero di spie che si accendono dipende dall'intensità del suono rilevato dall'unità bambino. Le spie di livello audio si accendono inoltre quando l'unità genitore è impostata su un volume basso o quando la modalità di attivazione automatica dello schermo è attiva (vedere la sezione "Attivazione automatica dello schermo" riportata di seguito) (fig. 23).

Attivazione automatica dello schermo

L'unità genitore monitora costantemente il livello audio nella cameretta del vostro bambino. Se la modalità di attivazione automatica dello schermo è attivata, il display si accende solo quando l'unità bambino rileva un suono. Se non viene rilevato alcun suono, il display è spento per risparmiare energia.

- 1** Per attivare la modalità di attivazione automatica dello schermo, premere il pulsante di attivazione automatica dello schermo sull'unità genitore. (fig. 24)
 - La spia di attivazione automatica dello schermo sull'unità genitore si accende (fig. 25).
 - Quando l'unità bambino rileva un suono, il display sull'unità genitore si accende automaticamente per visualizzare il bambino. Se non vengono rilevati suoni per 30 secondi, il display si spegne nuovamente.
- 2** Per disattivare la modalità di attivazione automatica dello schermo, premete nuovamente il pulsante di attivazione automatica dello schermo sull'unità genitore.

Luci notturne

- 1** Per accendere le luci notturne, premete il relativo pulsante sull'unità bambino. (fig. 26)
 - Le luci notturne sull'unità bambino si accendono. (fig. 27)
- 2** Per spegnere la luce notturna, premete nuovamente il relativo pulsante.

Consiglio Quando l'unità bambino funziona con le batterie non ricaricabili, spegnete le luci notturne per risparmiare energia.

Funzione ninnananne

Nota Quando l'unità bambino riproduce una ninnananna, consuma più energia.

- 1** Premete il pulsante riproduzione/arresto per avviare la ninnananna (fig. 28).
 - La ninnananna viene riprodotta sull'unità bambino a ripetizione.
- 2** Per interrompere la ninnananna, premete nuovamente il pulsante riproduzione/arresto sull'unità genitore.
- 3** Per selezionare un'altra ninnananna durante una riproduzione in corso:
 - Premete il pulsante ninnananna successiva sull'unità genitore. (fig. 29)
 - Se desiderate una ninnananna diversa, premete nuovamente il pulsante ninnananna successiva sull'unità genitore.

Avviso di fuori portata

Quando l'unità genitore è fuori portata rispetto all'unità bambino, la prima emette un segnale acustico e sul display viene visualizzato il messaggio "Out of range" (Fuori portata). La spia LINK sull'unità genitore è di colore rosso lampeggiante.

Nota Quando l'unità bambino è spenta, il messaggio "Out of range" (Fuori portata) viene visualizzato anche sul display dell'unità genitore.

Visione notturna

La telecamera è dotata di raggi infrarossi che vi consentono di vedere chiaramente il vostro bambino anche se la cameretta è buia. Se l'obiettivo rileva livelli di luce insufficienti, i raggi infrarossi si attivano automaticamente. Collocare l'unità bambino a una distanza di 1 - 1,5 metri dal bambino per ottenere una visuale ottimale.

Clip per cintura/supporto

Se la batteria ricaricabile dell'unità genitore è sufficientemente carica, potete portare l'unità con voi all'interno e all'esterno della casa fissandola alla cintura con l'apposita clip. Potrete così controllare il vostro bambino anche mentre vi spostate.

Pulizia e manutenzione

non immergete le unità genitore e bambino in acqua e non lavatele sotto l'acqua del rubinetto.

Non utilizzate detergenti spray e/o liquidi.

1 Spegnete l'unità bambino e l'unità genitore e scollegatele se sono collegate a una presa di corrente.

2 Pulite le unità genitore e bambino con un panno umido.

Nota Eventuali impronte o tracce di sporco sull'obiettivo dell'unità bambino possono influire sulle prestazioni della telecamera. Evitate quindi di toccare l'obiettivo con le dita.

Accertatevi che l'unità bambino e l'unità genitore siano asciutte prima di collegarle nuovamente alla presa di corrente.

3 Pulite sempre gli adattatori con un panno asciutto.

Conservazione

Se non utilizzate il baby monitor per lunghi periodi di tempo, togliete le batterie non ricaricabili dall'unità bambino e la batteria ricaricabile dall'unità genitore. Conservate l'unità bambino, l'unità genitore e gli adattatori in un luogo fresco e asciutto.

Sostituzione

È possibile sostituire i seguenti elementi:

- Supporto magnetico per unità bambino
- Adattatori. (numero di modello tOH-1048A0600800U-VDE (Europa, VDE) o OH-1048A0600800U-UK (Regno Unito).
- Batteria ricaricabile agli ioni di litio
- Coperchio scomparto batterie

Nota Sostituite il supporto, gli adattatori, la batteria ricaricabile e il coperchio del vano batteria esclusivamente con modelli originali.

Accessori

Potete ordinare un nuovo adattatore dal rivenditore Philips o da un centro di assistenza Philips riportando il numero di modello OH-1048A0600800U-VDE (Europa, VDE) o OH-1048A0600800U-UK (Regno Unito).

Tutela dell'ambiente

- Per contribuire alla tutela dell'ambiente, non smaltite l'apparecchio insieme ai rifiuti domestici, ma consegnatelo a un centro di raccolta ufficiale (fig. 30).
- Le batterie ricaricabili e non ricaricabili contengono sostanze che possono inquinare l'ambiente. Non gettatele insieme ai normali rifiuti domestici ma portatele in un apposito punto di raccolta. Togliete sempre le batterie ricaricabili e non ricaricabili prima di smaltire o di portare l'apparecchio in un apposito punto di raccolta. (fig. 31)

Garanzia e assistenza

Per assistenza o informazioni e in caso di problemi, visitate il sito Web Philips AVENT all'indirizzo www.philips.com/AVENT oppure contattate il Centro Assistenza Clienti Philips del vostro paese (per conoscere il numero di telefono per il vostro paese, consultate l'opuscolo della garanzia). Se nel vostro paese non esiste un Centro Assistenza Clienti, rivolgetevi al vostro rivenditore Philips.

Domande frequenti

Nella presente sezione sono riportate le domande più frequenti relative all'apparecchio. Se non riuscite a trovare una risposta esaustiva alla vostra domanda, rivolgetevi al Centro Assistenza Clienti del vostro paese.

Domanda	Risposta
Perché la spia di accensione dell'unità bambino e dell'unità genitore non si accendono all'accensione delle unità?	Forse la batteria ricaricabile dell'unità genitore è scarica e quest'ultima non è collegata alla presa di corrente. Inserite lo spinotto dell'apparecchio nell'unità genitore e l'adattatore in una presa a muro. Quindi portare la rotellina del volume in posizione "ON" per accendere l'unità genitore e per stabilire un collegamento con l'unità bambino.
	Forse l'unità bambino non è collegata alla presa di corrente e le batterie non ricaricabili sono scariche oppure non sono state inserite nell'unità bambino. Inserite delle batterie non ricaricabili nuove nell'unità bambino o collegate quest'ultima alla presa di corrente. Quindi portate l'interruttore on/off su "ON" per accendere l'unità bambino e per stabilire un collegamento con l'unità genitore.
Perché la spia rossa LINK sull'unità genitore lampeggia?	L'unità bambino e l'unità genitore sono fuori portata. Avvicinate l'unità genitore all'unità bambino.
	L'unità bambino potrebbe essere spenta. Accendete l'unità bambino.
Perché la spia di accensione/batteria dell'unità genitore lampeggia in verde?	La batteria ricaricabile dell'unità genitore si sta scaricando. Ricaricate la batteria (vedere il capitolo "Predisposizione dell'apparecchio").
Perché l'unità genitore emette un segnale acustico?	Se l'unità genitore emette un segnale acustico mentre la spia LINK è di colore rosso fisso, si è interrotto il collegamento con l'unità bambino. Avvicinate l'unità genitore all'unità bambino.
	L'unità bambino potrebbe essere spenta. Accendete l'unità bambino.
Perché il monitor video produce un rumore acuto?	Le due unità potrebbero essere troppo vicine. Accertatevi che le due unità si trovino ad almeno 1 metro di distanza l'unità dall'altra.

Domanda	Risposta
	Il volume dell'unità genitore potrebbe essere impostato su un livello troppo alto. Diminuite il volume dell'unità genitore.
Perché l'unità genitore non emette suoni/perché non sento il bambino piangere?	Il volume dell'unità genitore potrebbe essere impostato su un livello troppo basso o potrebbe essere disattivato. Ruotate la rotellina del volume su un livello di volume più elevato.
	È possibile che sia stata attivata la modalità di attivazione automatica dello schermo. Se la modalità di attivazione automatica dello schermo è attiva, il display si accende solo quando l'unità bambino rileva un suono. Se non viene rilevato alcun suono, il display è spento per risparmiare energia.
Perché l'unità genitore reagisce troppo rapidamente ad altri suoni?	L'unità bambino rileva anche i suoni non emessi dal vostro bambino. Avvicinate l'unità bambino al bambino, accertandovi di rispettare una distanza minima di 1 metro.
Perché le batterie non ricaricabili dell'unità bambino si esauriscono così velocemente?	È possibile che siano state accese le luci notturne. Se volete utilizzare le luci notturne, vi consigliamo di collegare l'unità bambino a una presa di corrente.
	È possibile che stiate ascoltando una ninnananna. L'unità bambino consuma una maggiore quantità di energia quando riproduce una ninnananna. In tal caso, vi consigliamo di collegare l'unità bambino a una presa di corrente.
Perché l'operazione di ricarica dell'unità genitore impiega più di 3,5 ore?	L'unità genitore potrebbe essere rimasta accesa durante la ricarica. Spegnete l'unità genitore durante la ricarica.
La portata di funzionamento specificata per il baby monitor è di 150 metri. Perché il mio baby monitor funziona invece a distanze molto inferiori?	La portata specificata è valido solo in esterni. All'interno della casa, la portata di funzionamento è limitata dal numero e dal tipo di pareti e/o soffitti frapposti.
Perché non riesco a stabilire un collegamento? Perché di tanto in tanto il collegamento si interrompe? Perché ci sono interruzioni del suono?	È possibile che l'unità bambino e l'unità genitore siano posizionate in prossimità del limite massimo di portata di funzionamento o vi è un'interferenza da altri dispositivi wireless a 2,4 GHz. Provate una posizione differente riducendo la distanza tra le unità o spegnete gli altri dispositivi wireless a 2,4 GHz. Tenete presente che sono necessari circa 5 secondi per stabilire un collegamento tra le unità.
Cosa succede in caso di black out?	Se l'unità genitore è sufficientemente carica, continua a funzionare anche in caso di interruzione di corrente. Se avete inserito le batterie nell'unità bambino, questa continua a funzionare anche in caso di interruzione di corrente.

Domanda	Risposta
<p>Il tempo di funzionamento dell'unità genitore dovrebbe essere di almeno 6 ore. Perché la durata della mia unità genitore è inferiore?</p>	<p>Quando si carica l'unità genitore per la prima volta, il tempo di funzionamento è minore in quanto la batteria non ha ancora raggiunto la sua piena capacità. La batteria ricaricabile raggiunge la piena capacità solo dopo essere stata caricata e scaricata almeno quattro volte. Dopodiché, la durata sarà di 6 ore se l'attivazione automatica dello schermo non è attiva e di 8 ore se invece tale modalità è attiva.</p>
	<p>L'unità genitore consuma una notevole quantità di energia quando il display è costantemente acceso. Attivate la modalità di attivazione automatica dello schermo per aumentare la durata (vedere il capitolo "Caratteristiche", sezione "Attivazione automatica dello schermo").</p>
	<p>Il volume dell'unità genitore potrebbe essere impostato su un livello troppo alto con un conseguente consumo eccessivo di energia. Diminuite il volume dell'unità genitore.</p>
<p>Perché l'unità genitore è soggetta a interferenze?</p>	<p>Possono verificarsi delle interferenze quando l'unità genitore è fuori dalla portata dell'unità bambino. Possono verificarsi interferenze anche nel caso in cui sia presente un elevato numero di pareti o soffitti tra le due unità o quando sono accesi altri dispositivi wireless a 2,4 GHz (ad es. microonde, Internet). Collocate l'unità genitore in un'altra posizione, più vicina all'unità bambino, oppure spegnete gli altri dispositivi wireless.</p>
<p>Perché l'unità genitore emette un ronzio?</p>	<p>Possono verificarsi delle interferenze quando l'unità genitore è fuori dalla portata dell'unità bambino. Possono verificarsi interferenze anche nel caso in cui sia presente un elevato numero di pareti o soffitti tra le due unità o quando sono accesi altri dispositivi wireless a 2,4 GHz (ad es. microonde, Internet). Collocate l'unità genitore in un'altra posizione, più vicina all'unità bambino, oppure spegnete gli altri dispositivi wireless.</p>
	<p>La batteria ricaricabile dell'unità genitore potrebbe essere scarica.</p>
<p>Perché il display appare tremolante?</p>	<p>Possono verificarsi delle interferenze quando l'unità genitore è fuori dalla portata dell'unità bambino. Possono verificarsi interferenze anche nel caso in cui sia presente un elevato numero di pareti o soffitti tra le due unità o quando sono accesi altri dispositivi wireless a 2,4 GHz (ad es. microonde, Internet). Collocate l'unità genitore in un'altra posizione, più vicina all'unità bambino, oppure spegnete gli altri dispositivi wireless.</p>
	<p>La batteria ricaricabile dell'unità genitore potrebbe essere scarica.</p>
<p>Perché non vi è alcuna immagine sul display quando la spia di accensione è accesa?</p>	<p>L'unità genitore potrebbe trovarsi in modalità di attivazione automatica dello schermo. Premete nuovamente il pulsante di attivazione automatica dello schermo per accendere il display.</p>
<p>Perché l'immagine sul display non è nitida?</p>	<p>La luminosità display impostata potrebbe essere insufficiente. Aumentate la luminosità display (vedere il capitolo "Caratteristiche").</p>

Domanda	Risposta
Perché l'unità genitore non funziona in modalità di attivazione automatica dello schermo?	La distanza tra il bambino e l'unità bambino potrebbe essere eccessiva. Accertatevi che l'unità bambino sia posizionata a 1 - 1,5 metri di distanza dal bambino.
Perché l'immagine sul display non è nitida durante la visione notturna?	La distanza tra il bambino e l'unità bambino potrebbe essere eccessiva. Accertatevi che l'unità bambino sia posizionata a 1 - 1,5 metri di distanza dal bambino.
Perché il simbolo della batteria non viene visualizzato sul display dell'unità genitore quando si avvia la carica dell'unità?	Quando l'unità genitore viene messa in carica per la prima volta, o dopo un lungo periodo in cui non è stata utilizzata, potrebbero essere necessari alcuni minuti prima che il simbolo della batteria venga visualizzato sul display dell'unità.
Perché l'unità genitore non si carica una volta inserita nella presa?	La batteria ricaricabile potrebbe aver terminato la sua durata. Sostituire la batteria ricaricabile.

Inleiding

Gefeliciteerd met uw aankoop en welkom bij Philips AVENT! Als u volledig wilt profiteren van de ondersteuning die Philips AVENT biedt, registreer uw product dan op www.philips.com/welcome. De Philips AVENT-beeldbabyfoon biedt 24-uurs ondersteuning, zodat u uw baby dag en nacht vanaf elke plek in het huis kunt zien. De nieuwste digitale technologie garandeert kraakhelder geluid en het duidelijkste beeld van uw baby. Dit geeft u een extra gevoel van zekerheid zonder dat u de babykamer hoeft in te gaan en de slaap van uw kind hoeft te verstoren.

Algemene beschrijving (fig. 1)

A Ouderunit

- 1 Antenne
- 2 Signaalsterktesymbool
- 3 Beeldscherm
- 4 Slaapliedjesindicatie
- 5 Batterij/aan-lampje
- 6 LINK-lampje
- 7 Geluidsniveaulampjes
- 8 Luidspreker
- 9 Aansluiting voor apparaatstekkertje
- 10 Adapter
- 11 Accu
- 12 Lampje voor automatische schermactivering
- 13 Slaapliedjeslampje
- 14 Volumewieltje met uit-stand
- 15 Knoppen voor helderheidsregeling
- 16 Batterijsymbool
- 17 Kleine stekker
- 18 Riemclip/standaard
- 19 Klep van accuvak
- 20 Knop voor automatische schermactivering
- 21 Knop voor volgend slaapliedje
- 22 Afspeel-/stopknop voor slaapliedjes

B Babyunit

- 1 Antenne
- 2 Aan-lampje
- 3 Lens
- 4 Standaard
- 5 Adapter
- 6 Klep van batterijvak
- 7 Microfoon
- 8 Nachtlampknop
- 9 Nachtlampjes
- 10 Luidspreker
- 11 Aan/uitknop
- 12 Aansluiting voor apparaatstekkertje
- 13 Niet-oplaadbare batterijen (niet bijgeleverd)
- 14 Kleine stekker

Belangrijk

Lees deze gebruiksaanwijzing zorgvuldig door voordat u het apparaat gaat gebruiken. Bewaar de gebruiksaanwijzing om deze indien nodig te kunnen raadplegen.

Gevaar

- Dompel geen enkel deel van de babyfoon in water of een andere vloeistof.

Waarschuwing

- Controleer of het voltage dat wordt aangegeven op de adapters van de babyunit en de ouderunit, overeenkomt met de plaatselijke netspanning voordat u het apparaat aansluit.
- Gebruik alleen de bijgeleverde adapters om de babyunit en de ouderunit aan te sluiten op netspanning.
- De adapters bevatten een transformator. Knip de adapters niet af om deze te vervangen door een andere stekker; omdat dit een gevaarlijke situatie oplevert.
- Als de adapters beschadigd zijn, zorg er dan voor dat deze altijd worden vervangen door adapters van het oorspronkelijke type om gevaar te voorkomen. Zie hoofdstuk 'Vervangen' voor het goede type.
- Gebruik de babyfoon niet in een vochtige omgeving of nabij water.
- Maak de behuizing van de babyunit en ouderunit niet open, behalve de batterijvakken, om elektrische schokken te voorkomen.
- Dit apparaat is niet bedoeld voor gebruik door personen (waaronder kinderen) met verminderde lichamelijke, zintuiglijke of geestelijke vermogens, of die gebrek aan ervaring of kennis hebben, tenzij iemand die verantwoordelijk is voor hun veiligheid toezicht op hen houdt of hen heeft uitgelegd hoe het apparaat dient te worden gebruikt.
- Houd toezicht op jonge kinderen om te voorkomen dat ze met het apparaat gaan spelen.

Let op

- Gebruik en bewaar het apparaat bij een temperatuur tussen 10°C en 35°C.
- Stel de babyunit en de ouderunit niet bloot aan extreem hoge of lage temperaturen of direct zonlicht. Plaats de babyunit en de ouderunit niet in de directe omgeving van een warmtebron.
- Zorg dat de babyunit en het snoer altijd buiten het bereik van de baby blijven (ten minste 1 meter verwijderd).
- Plaats de babyunit niet in het bed of de box van de baby, en bevestig de unit niet aan het bed of de box.
- Dek de ouderunit en de babyunit nooit af (bijvoorbeeld met een handdoek of een deken).

Algemeen

- Deze babyfoon is bedoeld als hulpmiddel. Het is geen vervanging voor verantwoordelijk en degelijk toezicht door volwassenen en moet niet als zodanig worden gebruikt.
- Het bereik van de babyfoon is 150 meter in de open lucht. Dit bereik kan, afhankelijk van de omgeving en andere storingsfactoren, kleiner zijn.
- Als u een combinatie van draadloze telefoons, draadloze video, WiFi-netwerken, magnetron of Bluetooth werkend op 2,4GHz hebt, kunnen er verbingsproblemen optreden. De verbinding tussen de ouderunit en de babyunit kan enkele seconden wegvallen of kan storingen in andere apparaten veroorzaken.
- We raden u aan de ouderunit op netspanning te gebruiken om energie te besparen. De beeldbabyfoon verbruikt meer energie dan een standaardbabyfoon (zonder beeld).

Extra informatie over de accu/batterijen

- Plaats altijd een accu van het juiste type in de ouderunit. Gebruik geen niet-oplaadbare batterijen om ontploffingsgevaar te vermijden.
- Plaats altijd niet-oplaadbare batterijen van het juiste type in de babyunit. De babyunit heeft geen oplaadfunctie.
- Zorg ervoor dat uw handen droog zijn wanneer u de accu/batterijen plaatst of vervangt.
- U kunt schade door lekkende batterijen als volgt voorkomen:
 - 1 Stel het apparaat niet bloot aan temperaturen boven 35°C.
 - 2 Verwijder de accu en de niet-oplaadbare batterijen als u het apparaat een maand of langer niet gebruikt.
 - 3 Laat nooit lege batterijen in de babyunit zitten.

Elektromagnetische velden (EMV)

Dit Philips AVENT-apparaat voldoet aan alle richtlijnen met betrekking tot elektromagnetische velden (EMV). Mits het apparaat op de juiste wijze en volgens de instructies in deze gebruiksaanwijzing wordt gebruikt, is het veilig te gebruiken volgens het nu beschikbare wetenschappelijke bewijs.

Klaarmaken voor gebruik**Babyunit**

U kunt de babyunit gebruiken door deze aan te sluiten op netspanning of door gebruik te maken van niet-oplaadbare batterijen. Zelfs indien u van plan bent de babyunit op netspanning te laten werken, raden we u aan niet-oplaadbare batterijen in het batterijvak te plaatsen. Hierdoor blijft de babyunit werken wanneer de stroom uitvalt.

Gebruik op netspanning

1 Steek het apparaatstekertje in de babyunit en steek de adapter in een stopcontact (fig. 2).

Gebruik van niet-oplaadbare batterijen

De babyunit werkt op vier 1,5V R6 AAA-batterijen (niet bijgeleverd). We raden u sterk aan om Philips R06 PowerLife-batterijen te gebruiken.

Gebruik geen oplaadbare batterijen, want de babyunit heeft geen oplaadfunctie.

Haal de adapter van de babyunit uit het stopcontact en zorg ervoor dat uw handen en de unit droog zijn wanneer u niet-oplaadbare batterijen plaatst.

1 Verwijder de schroef uit het deksel van het batterijvak met behulp van een platkopschroevendraaier (fig. 3).

2 Verwijder het deksel van het batterijvak. (fig. 4)

3 Plaats vier niet-oplaadbare batterijen (fig. 5).

Opmerking: Zorg ervoor dat de + en - polen in de juiste richting wijzen.

4 Bevestig het deksel.

5 Draai de schroef vast met een platkopschroevendraaier.

Ouderunit**Gebruik op de accu**

Haal de adapter van de ouderunit uit het stopcontact en zorg ervoor dat uw handen en de unit droog zijn wanneer u de accu plaatst.

De ouderunit wordt geleverd met een Li-ionaccu van 1050 mAh.

Laad de ouderunit op voordat u deze voor het eerst gebruikt of wanneer op de ouderunit wordt aangegeven dat de accu bijna leeg is (het lege batterijsymbool knippert op het beeldscherm en het batterijlampje op de ouderunit knippert groen).

Opmerking: Wanneer de accu geheel leeg is, wordt de ouderunit automatisch uitgeschakeld en wordt het contact met de babyunit verbroken.

1 Schuif het deksel van het accuvak omlaag om het te verwijderen (fig. 6).

2 Plaats de accu (fig. 7).

Opmerking: Zorg ervoor dat de + en - polen in de juiste richting wijzen.

3 Bevestig het deksel (fig. 8).

4 Steek het apparaatstekertje in de ouderunit en steek de adapter in een stopcontact (fig. 9).

- D Het batterijlampje op de ouderunit gaat blauw branden en op het beeldscherm wordt een batterijsymbool weergegeven (fig. 10).
- D Wanneer de accu volledig is opgeladen, brandt het batterijlampje groen.
 - Wanneer u de ouderunit voor het eerst oplaadt of nadat u deze een lange periode niet hebt gebruikt, schakel de ouderunit dan uit en laat deze minimaal 4 uur ononderbroken opladen.
 - Normaal duurt het opladen 3,5 uur; maar het opladen duurt langer wanneer de ouderunit tijdens het opladen ingeschakeld is. Schakel de ouderunit uit om de oplaadtijd zo kort mogelijk te houden.
 - Als de accu volledig is opgeladen, kan de ouderunit minstens 8 uur werken met de modus voor automatische schermactivering. Als het beeldscherm ononderbroken aan staat, kan de ouderunit ongeveer 6 uur op de accu werken.

Opmerking: Wanneer de ouderunit voor het eerst is opgeladen, is de gebruikstijd minder dan 6 uur. De accu bereikt zijn maximale capaciteit pas nadat deze vier keer is opgeladen en leeg is gebruikt.

Opmerking: De accu loopt geleidelijk leeg, zelfs als de ouderunit is uitgeschakeld.

Het apparaat gebruiken

1 Plaats de ouderunit en de babyunit in dezelfde ruimte om de verbinding te testen (fig. 11). Zorg dat de beide units ten minste 1 meter uit elkaar staan.

2 Zet de aan/uitknop op de babyunit op de 'ON'-stand. (fig. 12)

- D Het groene aan-lampje gaat branden. (fig. 13)

Opmerking: Het aan-lampje brandt altijd groen, zelfs wanneer er geen verbinding met de ouderunit is.

3 Draai het volumewieltje in de richting van 'ON' om de ouderunit in te schakelen en het gewenste geluidsniveau in te stellen. (fig. 14)

- D Het batterij/aan-lampje gaat branden. Als de ouderunit wordt opgeladen, brandt het batterij/aan-lampje blauw. Wanneer de ouderunit volledig is opgeladen, brandt dit lampje groen.

Opmerking: Het batterij/aan-lampje gaat altijd branden, zelfs als er geen verbinding met de babyunit is.

- D Het beeldscherm licht op en het batterijsymbool verschijnt op het beeldscherm (fig. 15).
- D Het LINK-lampje knippert rood om aan te geven dat de ouderunit verbinding zoekt met een babyunit. (fig. 16)
- D Het LINK-lampje op de ouderunit wordt groen en brandt ononderbroken wanneer er tussen de ouderunit en de babyunit verbinding tot stand is gebracht. U ziet de baby op het beeldscherm. (fig. 17)

Opmerking: Als er geen verbinding tot stand kan worden gebracht, knippert het LINK-lampje op de ouderunit rood, piept de ouderunit en verschijnt 'OUT OF RANGE' op het beeldscherm. (fig. 18)

De babyfoon plaatsen

Houd de babyunit buiten het bereik van de baby. Plaats de babyunit niet in het bed of de box van de baby, en bevestig de unit niet aan het bed of de box.

Opmerking: Als u een WiFi-netwerk, magnetron of DECT-systeem gebruikt en last hebt van storing op de ouder- of babyunit, plaats de ouderunit dan verder weg tot er geen storing meer optreedt.

1 Zorg dat de babyunit ten minste 1 meter, maar niet meer dan 1,5 meter van uw baby verwijderd is (fig. 19).

2 Plaats de standaard van de babyunit op een stabiele, vlakke en horizontale ondergrond.

Tip: Plaats de babyunit hoger om een goed overzicht van het bed of de box van de baby te krijgen.

3 Zet de babyunit op de standaard en pas de positie van de unit zodanig aan dat uw baby optimaal zichtbaar is (fig. 20).

Plaats de babyunit niet met de microfoon omlaag. Als de microfoon wordt geblokkeerd door de standaard, worden geluiden niet goed opgevangen.

4 Plaats de ouderunit binnen het bereik van de babyunit. Zorg dat de ouderunit ten minste 1 meter van de babyunit verwijderd is om piepen te voorkomen (fig. 21).

Zie 'Bereik' hieronder voor meer informatie over het bereik.

Bereik

Het bereik van de babyfoon is 150 meter in de open lucht. Dit bereik kan, afhankelijk van de omgeving en andere storingsfactoren, kleiner zijn.

Droge materialen	Dikte van het materiaal	Vermindering bereik
Hout, pleisterwerk, karton, glas (zonder metaal, bedrading of lood)	< 30 cm	0-10%
Steen, triplex	< 30 cm	5-35%
Gewapend beton	< 30 cm	30-100%
Metalen roosters of stangen	< 1 cm	90-100%
Metaal- of aluminiumplaten	< 1 cm	100%

Voor natte en vochtige materialen kan het bereikverlies oplopen tot 100%.

Functies

Luidsprekervolume instellen

U kunt het luidsprekervolume van de ouderunit op het gewenste niveau instellen.

1 Draai het volumewieltje om het volume aan te passen. (fig. 14)

Opmerking: Als het volume hoog wordt gezet, verbruikt de ouderunit meer energie.

Schermhelderheid instellen

U kunt de schermhelderheid van de ouderunit op het gewenste niveau instellen.

1 Druk op de knoppen voor helderheidsregeling op de ouderunit om de helderheid van het beeldscherm aan te passen. (fig. 22)

Opmerking: Als de helderheid hoog wordt gezet, verbruikt de ouderunit meer energie.

Geluidsniveaulampjes

De ouderunit controleert continu het geluidsniveau in de babykamer, en de geluidsniveaulampjes laten u weten of er sprake is van activiteit. Wanneer uw baby huilt, gaan de groene geluidsniveaulampjes op de ouderunit branden.

- Als de babyunit geen geluid opvangt, zijn alle geluidsniveaulampjes op de ouderunit uit.
- Als de babyunit geluid opvangt, gaan een of meer geluidsniveaulampjes op de ouderunit branden. Het aantal lampjes dat gaat branden, is afhankelijk van de sterkte van het geluid dat de babyunit opvangt. De geluidsniveaulampjes gaan ook branden als de ouderunit op een laag volume is ingesteld of de modus voor automatische schermactivering is ingeschakeld (zie 'Automatische schermactivering' hieronder) (fig. 23).

Automatische schermactivering

De ouderunit controleert continu het geluidsniveau in de babykamer. Als de modus voor automatische schermactivering is ingeschakeld, schakelt het beeldscherm alleen in wanneer de

babyunit geluid opvangt. Zolang er geen geluid wordt waargenomen, blijft het beeldscherm uit om energie te besparen.

- 1** Om de modus voor automatische schermactivering in te schakelen, drukt u op de knop voor automatische schermactivering op de ouderunit. (fig. 24)
 - ▶ Het lampje voor automatische schermactivering op de ouderunit gaat branden (fig. 25).
 - ▶ Wanneer de babyunit een geluid opvangt, schakelt het beeldscherm op de ouderunit automatisch in om de baby weer te geven. Als gedurende 30 seconden geen geluid wordt waargenomen, schakelt het beeldscherm weer uit.
- 2** Om de modus voor automatische schermactivering uit te schakelen, drukt u opnieuw op de knop voor automatische schermactivering op de ouderunit.

Nachtlampjes

- 1** Druk kort op de nachtlampknop op de babyunit om de nachtlampjes in te schakelen. (fig. 26)
 - ▶ De nachtlampjes op de babyunit gaan branden. (fig. 27)
- 2** Druk nogmaals op de nachtlampknop om de nachtlampjes uit te schakelen.

Tip: Schakel de nachtlampjes uit als u de babyunit op niet-oplaadbare batterijen gebruikt. Dit bespaart energie.

Slaapliedjesfunctie

Opmerking: Tijdens het afspelen van een slaapliedje verbruikt de babyunit meer energie.

- 1** Druk op de afspelen-/stopknop om een slaapliedje af te spelen (fig. 28).
 - ▶ Het slaapliedje wordt afgespeeld op de babyunit en wordt voortdurend herhaald.
- 2** Druk opnieuw op de afspelen-/stopknop op de ouderunit om het slaapliedje te stoppen.
- 3** Een ander slaapliedje kiezen tijdens het afspelen van een slaapliedje:
 - Druk op de knop voor volgend slaapliedje op de ouderunit. (fig. 29)
 - Als u een ander slaapliedje wilt, drukt u nogmaals op de knop voor volgend slaapliedje op de ouderunit.

'Geen bereik'-signaal

Wanneer de ouderunit buiten het bereik van de babyunit is, piept de ouderunit eenmaal en verschijnt het bericht 'Out of range' op het beeldscherm. Het LINK-lampje op de ouderunit knippert rood.

Opmerking: Het bericht 'Out of range' verschijnt ook op het beeldscherm van de ouderunit als de babyunit is uitgeschakeld.

Nachtzicht

De camera heeft infraroodlampjes, zodat u uw baby zelfs in een donkere kamer goed kunt zien. Als de lens lage lichtniveaus detecteert, gaan de infraroodlampjes automatisch branden. Plaats de babyunit op een afstand van 1 tot 1,5 meter van de baby voor een duidelijk beeld.

Riemclip/standaard

Als de accu van de ouderunit voldoende is opgeladen, kunt u de unit met de riemclip aan uw riem of tailleband bevestigen en in en om het huis bij u dragen. Zo kunt u gaan en staan waar u wilt, terwijl u uw baby in de gaten houdt.

Schoonmaken en onderhoud

Dompel de ouderunit en de babyunit niet in water en maak ze niet schoon onder de kraan.

Gebruik geen reinigingspray of vloeibare schoonmaakmiddelen.

1 Schakel de baby- en de ouderunit uit en haal de adapters van de units uit het stopcontact als deze op netspanning zijn aangesloten.

2 Maak de ouderunit en de babyunit schoon met een vochtige doek.

Opmerking: Vingerafdrukken of vuil op de lens van de babyunit kunnen de prestaties van de camera nadelig beïnvloeden. Raak de lens niet met uw vingers aan.

Zorg ervoor dat de babyunit en ouderunit droog zijn voordat u deze opnieuw op netspanning aansluit.

3 Maak de adapters schoon met een droge doek.

Opbergen

Als u de babyfoon langere tijd niet gebruikt, verwijder dan de niet-oplaadbare batterijen uit de babyunit en de accu uit de ouderunit. Bewaar de ouderunit, de babyunit en de adapters op een koele en droge plaats.

Vervangen

De volgende onderdelen kunnen worden vervangen:

- Magnetische standaard voor babyunit
- Adapters (typenummer OH-1048A0600800U-VDE (Europa, VDE) of OH-1048A0600800U-UK (Verenigd Koninkrijk).
- Li-ionaccu
- Kleppen van batterij- en accuvak

Opmerking: Vervang de standaard, adapters, accu en de kleppen van het batterijvak en het accuvak alleen door exemplaren van het oorspronkelijke type.

Accessoires

U kunt een nieuwe adapter bestellen bij uw Philips-dealer of een Philips-servicecentrum onder typenummer OH-1048A0600800U-VDE (Europa, VDE) of OH-1048A0600800U-UK (Verenigd Koninkrijk).

Milieu

- Gooi het apparaat aan het einde van zijn levensduur niet weg met het normale huisvuil, maar lever het in op een door de overheid aangewezen inzamelpunt om het te laten recyclen. Op die manier levert u een bijdrage aan een schonere leefomgeving (fig. 30).
- Oplaadbare en niet-oplaadbare batterijen bevatten stoffen die schadelijk kunnen zijn voor het milieu. Gooi oplaadbare en niet-oplaadbare batterijen niet weg met het normale huisafval, maar lever ze in bij een officieel aangewezen inzamelpunt. Verwijder oplaadbare en niet-oplaadbare batterijen altijd voordat u het apparaat afdankt en inlevert bij een officieel aangewezen inzamelpunt. (fig. 31)

Garantie en service

Als u service of informatie nodig hebt of als u een probleem hebt, bezoek dan de Philips AVENT-website op www.philips.com/AVENT, of neem contact op met het Philips Consumer Care Centre in uw land (u vindt het telefoonnummer in het 'worldwide guarantee'-vouwblad). Als er geen Consumer Care Centre in uw land is, ga dan naar uw Philips-dealer.

Veelgestelde vragen

In dit hoofdstuk vindt u de meestgestelde vragen over het apparaat. Als u het antwoord op uw vraag niet kunt vinden, neem dan contact op met het Consumer Care Centre in uw land.

Vraag	Antwoord
Waarom gaan het aan-lampje van de babyunit en het aan-lampje van de ouderunit niet branden als ik de units inschakel?	Misschien is de accu van de ouderunit leeg en is de ouderunit niet op netspanning aangesloten. Steek het apparaatstekkertje in de ouderunit en steek de adapter in een stopcontact. Draai het volumewieltje vervolgens in de richting van 'ON' om de ouderunit in te schakelen en verbinding te maken met de babyunit.
	Misschien is de babyunit niet op netspanning aangesloten en zijn de niet-oplaadbare batterijen in de babyunit leeg of zitten er geen batterijen in de babyunit. Plaats volle niet-oplaadbare batterijen in de babyunit of sluit de babyunit op netspanning aan. Zet de aan/uitknop op 'ON' om de babyunit in te schakelen en verbinding te maken met de ouderunit.
Waarom knippert het LINK-lampje op de ouderunit rood?	De babyunit en de ouderunit bevinden zich buiten bereik van elkaar. Plaats de units dicht bij elkaar.
	De babyunit is mogelijk uitgeschakeld. Schakel de babyunit in.
Waarom knippert het batterij/aan-lampje op de ouderunit groen?	De accu van de ouderunit is bijna leeg. Laad de accu op (zie hoofdstuk 'Klaarmaken voor gebruik').
Waarom piept de ouderunit?	Als de ouderunit piept terwijl het LINK-lampje ononderbroken rood brandt, is er geen verbinding met de babyunit. Plaats de ouderunit dicht bij de babyunit.
	De babyunit is mogelijk uitgeschakeld. Schakel de babyunit in.
Waarom maakt de beeldbabyfoon een hoog geluid?	De units staan mogelijk te dicht bij elkaar. Zorg dat de ouderunit en de babyunit ten minste 1 meter bij elkaar vandaan zijn.
	Het volume van de ouderunit kan te hard staan. Zet het volume van de ouderunit zachter.
Waarom hoor ik niets/ Waarom kan ik mijn baby niet horen huilen?	Het volume van de ouderunit kan te zacht staan of uitgeschakeld zijn. Draai het volumewieltje naar een hoger geluidsniveau.
	Misschien hebt u de modus voor automatische schermactivering ingeschakeld. Als deze modus actief is, schakelt het beeldscherm alleen in wanneer de babyunit geluid opvangt. Zolang er geen geluid wordt waargenomen, blijft het beeldscherm uit om energie te besparen.
Waarom reageert de ouderunit te snel op andere geluiden?	De babyunit vangt ook andere geluiden op dan die van uw baby. Plaats de babyunit dicht bij de baby (houd ten minste 1 meter afstand).

Vraag	Antwoord
Waarom raken de niet-oplaadbare batterijen van de babyunit zo snel leeg?	Misschien hebt u de nachtlampjes ingeschakeld. Als u de nachtlampjes wilt gebruiken, adviseren wij u de babyunit op netspanning te laten werken.
	Misschien speelt u slaapliedjes af. Tijdens het afspelen van slaapliedjes verbruikt de babyunit veel energie. Als u slaapliedjes afspeelt, kunt u de babyunit het beste op netspanning gebruiken.
Waarom duurt het opladen van de ouderunit langer dan 3,5 uur?	De ouderunit was mogelijk ingeschakeld tijdens het opladen. Schakel de ouderunit uit tijdens het opladen.
Het opgegeven bereik van de babyfoon is 150 meter. Hoe komt het dat het bereik van mijn babyfoon veel kleiner is?	Het opgegeven bereik geldt alleen in de open lucht. Binnen wordt het effectieve bereik beperkt door het aantal en het soort muren en/of plafonds tussen de babyunit en ouderunit.
Waarom kan ik geen verbinding maken? Waarom valt de verbinding nu en dan weg? Waarom hapert het geluid?	Misschien ligt de afstand tussen de babyunit en de ouderunit in de buurt van de limiet van het zend-/ontvangstbereik of ondervindt u storing van andere draadloze apparaten die op 2,4GHz werken. Probeer een andere plek, plaats de units dichter bij elkaar of schakel andere draadloze apparaten werkend op 2,4GHz uit. Houd er rekening mee dat het elke keer circa 5 seconden duurt voordat opnieuw verbinding is gemaakt tussen de units.
Wat gebeurt er tijdens een stroomstoring?	Als de ouderunit voldoende is opgeladen, blijft deze werken tijdens een stroomstoring. Als er batterijen in de babyunit zitten, blijft deze ook tijdens een stroomstoring werken.
De gebruikstijd van de ouderunit zou ten minste 6 uur moeten zijn. Waarom is de gebruikstijd van mijn ouderunit korter?	Wanneer u de ouderunit voor het eerst hebt opgeladen, is de gebruikstijd korter omdat de accu nog niet zijn maximale capaciteit heeft bereikt. De accu bereikt zijn maximale capaciteit pas nadat deze minstens vier keer is opgeladen en leeg is gebruikt. Hierna bedraagt de gebruikstijd 6 uur als de modus voor automatische schermactivering uit is en 8 uur als deze modus ingeschakeld is.
	De ouderunit verbruikt veel energie wanneer het beeldscherm continu aanstaat. Schakel de modus voor automatische schermactivering in om de gebruikstijd te verhogen (zie 'Automatische schermactivering' in hoofdstuk 'Functies').
	Het volume van de ouderunit kan te hoog zijn ingesteld, waardoor de ouderunit te veel energie verbruikt. Zet het volume van de ouderunit lager.
Waarom hoor ik storing op de ouderunit?	Er kan storing optreden wanneer de ouderunit buiten het bereik van de babyunit is. Bovendien kan storing optreden als er zich te veel muren of plafonds tussen de ouder- en babyunit bevinden of wanneer andere draadloze apparaten werkend op 2,4GHz (bijvoorbeeld een magnetron) ingeschakeld zijn. Zet de ouderunit op een andere plek, dichter bij de babyunit, of schakel andere draadloze apparaten uit.

Vraag	Antwoord
Waarom maakt de ouderunit een zoemend geluid?	Er kan storing optreden wanneer de ouderunit buiten het bereik van de babyunit is. Bovendien kan storing optreden als er zich te veel muren of plafonds tussen de ouder- en babyunit bevinden of wanneer andere draadloze apparaten werkend op 2,4GHz (bijvoorbeeld een magnetron) ingeschakeld zijn. Zet de ouderunit op een andere plek, dichterbij de babyunit, of schakel andere draadloze apparaten uit.
	De accu van de ouderunit moet misschien worden opgeladen.
Waarom knippert het beeldscherm?	Er kan storing optreden wanneer de ouderunit buiten het bereik van de babyunit is. Bovendien kan storing optreden als er zich te veel muren of plafonds tussen de ouder- en babyunit bevinden of wanneer andere draadloze apparaten werkend op 2,4GHz (bijvoorbeeld een magnetron) ingeschakeld zijn. Zet de ouderunit op een andere plek, dichterbij de babyunit, of schakel andere draadloze apparaten uit.
	De accu van de ouderunit moet misschien worden opgeladen.
Waarom is er niets op het beeldscherm te zien terwijl het aan-lampje brandt?	De ouderunit staat mogelijk in de modus voor automatische schermactivering. Druk nogmaals op de knop voor automatische schermactivering om het beeldscherm in te schakelen.
Waarom is het beeld op het beeldscherm niet duidelijk?	Misschien staat de beeldschermhelderheid te laag. Verhoog de beeldschermhelderheid (zie hoofdstuk 'Functies').
Waarom werkt de ouderunit niet in de modus voor automatische schermactivering?	Misschien bevindt de babyunit zich te ver van de baby. Zorg dat de babyunit zich op een afstand van 1 tot 1,5 meter van de baby bevindt.
Waarom is het beeld op het beeldscherm 's nachts niet duidelijk?	Misschien bevindt de babyunit zich te ver van de baby. Zorg dat de babyunit zich op een afstand van 1 tot 1,5 meter van de baby bevindt.
Waarom verschijnt het batterijsymbool niet op het beeldscherm van de ouderunit wanneer ik de ouderunit ga opladen?	Als u de ouderunit voor het eerst gaat opladen of deze een lange tijd niet hebt gebruikt, kan het enkele minuten duren voor het batterijsymbool op het beeldscherm van de ouderunit verschijnt.
Waarom wordt de ouderunit niet opgeladen hoewel de stekker in het stopcontact zit?	Misschien heeft de accu het einde van zijn levensduur bereikt. Vervang de accu.

Innledning

Gratulerer med kjøpet og velkommen til Philips AVENT! Du kan få enda større nytte av støtten fra Philips AVENT hvis du registrerer produktet ditt på www.philips.com/welcome.

Videomonitoren fra Philips AVENT gir deg støtte døgnet rundt og gjør at du kan se babyen din dag og natt fra hvor som helst i huset. Det siste innen digital teknologi garanterer krystallklar lyd og det klareste bildet av babyen din. Du får en større trygghetsfølelse uten å forstyrre babyens søvn ved å gå inn i rommet.

Generell beskrivelse (fig. 1)

A Foreldreenhet

- 1 Antenne
- 2 Signalstyrkesymbol
- 3 Videoskjerm
- 4 Vuggevisesymbol
- 5 Batteri-/på-lampe
- 6 LINK-lampe
- 7 Lydnivålys
- 8 Høytaler
- 9 Kontakt til apparatstøpsel
- 10 Adapter
- 11 Oppladbart batteri
- 12 Lampe for automatisk skjermaktivering
- 13 Vuggeviselampe
- 14 Volumhjul med av-posisjon
- 15 Knapper for justering av lysstyrke
- 16 Batterisymbol
- 17 Liten kontakt
- 18 Belteklemme/stativ
- 19 Lokk på batterirom
- 20 Knapp for automatisk skjermaktivering
- 21 Neste vuggeviser-knapp
- 22 Spill/stopp-knapp for vuggeviser

B Babyenhet

- 1 Antenne
- 2 På-lampe
- 3 Linse
- 4 Stativ
- 5 Adapter
- 6 Lokk på batterirom
- 7 Mikrofon
- 8 Nattlysknapp
- 9 Nattlys
- 10 Høytaler
- 11 Av/på-knapp
- 12 Kontakt til apparatstøpsel
- 13 Ikke-oppladbare batterier (ikke inkludert)
- 14 Liten kontakt

Viktig

Les denne brukerveiledningen nøye før du bruker apparatet, og ta vare på den for senere referanse.

Fare

- Ikke senk noen del av babymonitoren i vann eller annen væske.

Advarsel

- Før du kobler til apparatet, må du kontrollere at spenningen som er angitt på adapterne til babyenheten og foreldreenheten, stemmer overens med den lokale nettspenningen.
- Bruk kun adapterne som følger med, når du kobler babyenheten og foreldreenheten til strømmettet.
- Adapterne inneholder en omformer. Ikke kutt av adapterne og erstatt dem med andre kontakter. Dette kan være farlig.
- Hvis en adapter blir ødelagt, må den alltid byttes ut med en av samme type som originalen for å unngå at det oppstår farlige situasjoner. Den riktige typen finner du i avsnittet Utskifting.
- Ikke bruk babymonitoren på fuktige steder eller i nærheten av vann.
- Du må ikke åpne babyenheten eller foreldreenheten med unntak av batterirommet. Da kan du få elektrisk støt.
- Dette apparatet er ikke tiltenkt bruk av personer (inkludert barn) som har nedsatt sanseevne eller fysisk eller psykisk funksjonsevne, eller personer som ikke har erfaring eller kunnskap, unntatt hvis de får tilsyn eller instruksjoner om bruk av apparatet av en person som er ansvarlig for sikkerheten.
- Pass på at barn er under tilsyn, slik at de ikke leker med apparatet.

Viktig

- Bruk og oppbevar apparatet ved en temperatur på mellom 10 °C og 35 °C.
- Ikke utsett babyenheten eller foreldreenheten for ekstrem varme eller kulde eller for direkte sollys. Ikke plasser babyenheten eller foreldreenheten i nærheten av en varmekilde.
- Kontroller at babyen ikke kan få tak i babyenheten og ledningen (minst én meter unna).
- Ikke plasser babyenheten i eller monter den på babyens seng eller lekegrind.
- Ikke dekk til foreldreenheten og babyenheten med noe (f.eks. et håndkle eller teppe).

Generelt

- Denne babymonitoren skal brukes som et hjelpemiddel. Den er ikke en erstatning for ansvarlig og riktig tilsyn fra voksne og skal ikke brukes som dette.
- Diffraksjonsvidden for babymonitoren er 150 meter i åpne omgivelser. Avhengig av omgivelsene og andre forstyrrende faktorer, kan rekkevidden være kortere.
- Hvis du har trådløs telefon, trådløs video, trådløse nettverk, mikrobølgeovn eller Bluetooth på 2,4 GHz, kan det oppstå tilkoblingsproblemer. Forbindelsen mellom foreldre- og babyenheten kan bli borte i noen sekunder eller forårsake forstyrrelse hos andre apparater.
- Vi råder deg til å bruke foreldreenheten koblet til strømmettet for å spare strøm. Babyvideomonitoren bruker mer strøm enn en vanlig babymonitor (uten video).

Ytterligere batteriinformasjon

- Bruk alltid riktig type oppladbart batteri i foreldreenheten. På grunn av eksplosjonsfare må du ikke bruke batterier som ikke er oppladbare.
- Bruk alltid riktig type ikke oppladbare batterier i babyenheten. Babyenheten har ingen ladefunksjon.
- Pass på at apparatet og hendene dine er tørre når du setter inn eller bytter batteriene.
- Slik unngår du skade som følger av batterilekkasje:
 - 1 Ikke utsett apparatet for temperaturer over 35 °C.
 - 2 Ta ut det oppladbare batteriet og de ikke-oppladbare batteriene hvis du ikke skal bruke apparatet på minst én måned.
 - 3 Ikke la tomme batterier stå i babyenheten.

Elektromagnetiske felt (EMF)

Dette Philips AVENT-apparatet overholder alle standarder som gjelder for elektromagnetiske felt (EMF). Hvis apparatet håndteres riktig og i samsvar med instruksjonene i denne brukerveiledningen, er det trygt å bruke det ut fra den kunnskapen vi har per dags dato.

Før bruk

Babyenhet

Du kan bruke babyenheten koblet til strømmettet eller mens den går på ikke-oppladbare batterier. Hvis du skal bruke enheten med strøm, anbefaler vi likevel at du setter inn ikke-oppladbare batterier. Dette garanterer at enheten ikke slås av hvis strømmen går.

Drift med strøm

1 Koble apparatstøpset til babyenheten, og sett deretter adapteren i vegguttaket (fig. 2).

Drift med ikke-oppladbare batterier

Babyenheten går på fire 1,5 V R6 AAAA-batterier (følger ikke med). Vi anbefaler at du bruker Philips R06 PowerLife-batterier.

Ikke bruk oppladbare batterier. Babyenheten har ingen ladefunksjon.

Koble fra babyenheten, og pass på at hendene dine og enheten er tørre når du setter inn ikke-oppladbare batterier.

1 Fjern skruen i lokket på batterirommet med en flat skrutrekker (fig. 3).

2 Fjern lokket på batterirommet. (fig. 4)

3 Sett inn fire ikke-oppladbare batterier (fig. 5).

Merke: Kontroller at polene + og - på batteriene peker riktig vei.

4 Fest lokket igjen.

5 Fest skruen med en flat skrutrekker.

Foreldreenhet

Drift med oppladbart batteri

Koble fra foreldreenheten, og pass på at hendene dine og enheten er tørre når du setter inn det oppladbare batteriet.

Foreldreenheten leveres med et oppladbart litiumionbatteri på 1050 mAh.

Lad foreldreenheten før du bruker den for første gang, eller når det varsles om lavt batterinivå (når symbolet for tomt batteri blinker på videoskjermen, og batterilampen på foreldreenheten blinker grønt).

Merke: Hvis batteriet er helt tomt, slås foreldreenheten automatisk av og mister forbindelsen med babyenheten.

1 Skyv lokket på batterirommet ned for å fjerne det (fig. 6).

2 Sett inn det oppladbare batteriet (fig. 7).

Merke: Kontroller at polene + og - på batteriene peker riktig vei.

3 Fest lokket igjen (fig. 8).

4 Sett apparatstøpset i foreldreenheten, og sett adapteren i en stikkontakt (fig. 9).

● Batterilampen på foreldreenheten lyser blått, og det vises et batterisymbol på videoskjermen (fig. 10).

● Når batteriet er fulladet, lyser batterilampen grønt.

- Når du lader foreldreenheten for første gang eller etter at du ikke har brukt den på lenge, bør du slå den av og lade den sammenhengende i minst fire timer.
- Ladingen tar vanligvis 3,5 timer, men det tar lengre tid når foreldreenheten er slått på under ladingen. Slå av foreldreenheten under ladingen for å gjøre ladetiden så kort som mulig.
- Når batteriene er fulladet, kan foreldreenheten brukes trådløst i minst åtte timer hvis den er i modus for automatisk skjermaktivering. Hvis videoen står på kontinuerlig, kan foreldreenheten brukes trådløst i omkring seks timer.

Merk: Når foreldreenheten har blitt ladet for første gang, er driftstiden kortere enn seks timer. Det oppladbare batteriet når først full kapasitet når det har blitt ladet og utladet fire ganger.

Merk: Batteriet utlades gradvis, selv når foreldreenheten er slått av.

Bruke apparatet

1 Sett foreldreenheten og babyenheten i samme rom for å teste forbindelsen (fig. 11). Kontroller at babyenheten står minst én meter fra foreldreenheten.

2 Sett AV/PÅ-bryteren på babyenheten til PÅ. (fig. 12)
 ► Den grønne på-lampen lyser. (fig. 13)

Merk: På-lampen lyser alltid grønt, selv hvis det ikke er noen forbindelse til foreldreenheten.

3 Hvis du vil slå på foreldreenheten, vrir du volumhjulet i retningen mot PÅ til du oppnår ønsket volumnivå. (fig. 14)
 ► Batteri-/på-lampen lyser. Hvis foreldreenheten lader, lyser batteri-/på-lampen blått. Når foreldreenheten er fulladet, lyser batteri-/på-lampen grønt.

Merk: Batteri-/på-lampen lyser alltid, selv når det ikke er noen forbindelse med babyenheten.

- Videoskjermen slås på og batterisymbolet vises på den (fig. 15).
- LINK-lampen blinker rødt for å indikere at foreldreenheten søker etter en forbindelse med babyenheten. (fig. 16)
- LINK-lampen på foreldreenheten blir grønn og lyser kontinuerlig når det er opprettet forbindelse mellom babyenheten og foreldreenheten. Babyen vises på videoskjermen. (fig. 17)

Merk: Hvis det ikke er mulig å opprette forbindelse, lyser LINK-lampen på foreldreenheten rødt, foreldreenheten piper, og setningen OUT OF RANGE (UTENFOR REKKEVIDDE) vises på skjermen. (fig. 18)

Plassere babymonitoren

Hold babyenheten utenfor babyens rekkevidde. Ikke plasser babyenheten i eller monter den på babyens seng eller lekegrind.

Merk: Hvis du bruker et trådløst nettverk, mikrobølgeovn eller et DECT-system og du opplever forstyrrelser på enten foreldreenheten eller babyenheten, må du flytte foreldreenheten lenger bort til det ikke er noen forstyrrelser mer.

1 Plasser babyenheten minst én meter unna babyen, men ikke mer enn 1,5 meter unna (fig. 19).
2 Plasser stativet til babyenheten på et stødig, jevnt og flatt underlag.

Tips: Plasser babyenheten i høyden for å få god oversikt over babysengen eller lekegrinden.

3 Plasser babyenheten på stativet, og juster posisjonen på en måte som gjør at du ser babyen best mulig (fig. 20).

Ikke plasser babyenheten med mikrofonen nedover. Når mikrofonen blokkeres av sokkelen, registrerer ikke babyenheten lyder ordentlig.

4 Plasser foreldreenheten innenfor driftsrekkevidden til babyenheten. Pass på at den står minst én meter fra babyenheten for å unngå akustisk tilbakekobling (fig. 21).

Hvis du vil ha mer informasjon om driftsrekkevidden, kan du se avsnittet Driftsrekkevidde nedenfor:

Driftsrekkevidde

Driftsrekkevidden for babymonitoren er 150 meter i åpne omgivelser. Avhengig av omgivelsene og andre forstyrrende faktorer, kan rekkevidden være kortere.

Tørre materialer	Materialtykkelse	Tap av rekkevidde
Tre, gips, papp, glass (uten metall, ledninger eller bly)	< 30 cm	0–10 %
Murstein, kryssfinér	< 30 cm	5–35 %
Armert betong	< 30 cm	30–100 %
Metallrister eller stenger	< 1 cm	90–100 %
Metall- eller aluminiumsplater	< 1 cm	100 %

For våte eller fuktige materialer kan tap av rekkevidde være opptil 100 %.

Funksjoner

Tilpasse høyttalervolumet

Høyttalervolumet på foreldreenheten kan justeres til det nivået du foretrekker:

1 Vri på volumhjulet for å justere volumet. (fig. 14)

Merke: Hvis volumet er stilt inn på et høyt nivå, bruker foreldreenheten mer strøm.

Justere lysstyrken på skjermen

Du kan justere lysstyrken på skjermen til foreldreenheten til det nivået du foretrekker:

1 Hvis du vil justere lysstyrken på videoskjermen, trykker du på knappene for justering av lysstyrke på foreldreenheten. (fig. 22)

Merke: Foreldreenheten bruker mer strøm hvis lysstyrken er satt til et høyt nivå.

Lydnivålys

Foreldreenheten overvåker lydnivået på barnerommet kontinuerlig, og ved hjelp av lydnivålampene vet du om det er noen aktivitet der. Hvis babyen gråter, ser du at den grønne lydnivålampen på foreldreenheten begynner å lyse.

- Når babyenheten ikke registrerer noen lyder, er alle lydnivålamper på foreldreenheten slukket.
- Når babyenheten registrerer en lyd, lyser én eller flere lydnivålamper på foreldreenheten. Hvor mange lamper som lyser, henger sammen med hvor høy lyd babyenheten registrerer. Lydnivålampene lyser også når foreldreenheten er satt til et lavt volumnivå, eller når modus for automatisk skjermaktiverting er aktivert (se avsnittet Automatisk skjermaktiverting nedenfor) (fig. 23).

Automatisk skjermaktiverting

Foreldreenheten overvåker lydnivået på barnerommet kontinuerlig. Når modus for automatisk skjermaktiverting er aktivert, slås videoskjermen først på når babyenheten registrerer en lyd. Så lenge det ikke registreres lyd, er videoskjermen avslått for å spare strøm.

1 Hvis du vil aktivere modus for automatisk skjermaktiverting, trykker du på knappen for automatisk skjermaktiverting på foreldreenheten. (fig. 24)

- ▶ Lampen for automatisk skjermaktivering på foreldreenheten begynner å lyse (fig. 25).
 - ▶ Når babyenheten registrerer en lyd, slår videoskjermen seg på automatisk for å vise babyen. Hvis det ikke registreres noen lyd på 30 sekunder, slås videoskjermen av igjen.
- 2** Hvis du vil slå av modus for automatisk skjermaktivering, trykker du på knappen for automatisk skjermaktivering på foreldreenheten én gang til.

Nattlys

- 1** Trykk på nattlysknappen på babyenheten for å slå på nattlyset. (fig. 26)
- ▶ Nattlysene på babyenheten slås på. (fig. 27)
- 2** Trykk på nattlysknappen en gang til for å slå av nattlysene.

Tips: Slå av nattlysene når babyenheten går på ikke-oppladbare batterier. Dette sparer strøm.

Vuggevisefunksjon

Merk: Når babyenheten spiller en vuggevise, bruker den mer strøm.

- 1** Trykk på spill/stopp-knappen for å spille av vuggevisen (fig. 28).
- ▶ Vuggevisen begynner å spille på babyenheten og gjentas kontinuerlig.
- 2** Trykk på spill/stopp-knappen på foreldreenheten en gang til for å stoppe vuggevisen.
- 3** Slik velger du en ny vuggevise mens en vuggevise spilles:
- Trykk på knappen for neste vuggevise på foreldreenheten. (fig. 29)
 - Hvis du vil ha en annen vuggevise, trykker du én gang til på knappen for neste vuggevise på foreldreenheten.

Varsel om utenfor rekkevidde

Når foreldreenheten er utenfor rekkevidden til babyenheten, piper foreldreenheten én gang og meldingen Out of range (Utenfor rekkevidde) vises på videoskjermen. LINK-lampen på foreldreenheten blinker rødt.

Merk: Meldingen Out of range (Utenfor rekkevidde) vises også på videoskjermen på foreldreenheten når babyenheten er slått av.

Nattsyn

Kameraet har infrarøde lys som gjør at du kan se babyen tydelig, selv i et mørkt rom. Når linsen registrerer at det er lite lys, aktiveres de infrarøde lysene automatisk. Plasser babyenheten 1–1,5 meter fra babyen for å være sikker på at du får god oversikt.

Belteklemme/stativ

Hvis det oppladbare batteriet i foreldreenheten er tilstrekkelig ladet, kan du ta enheten med deg inn og ut av huset ved å feste enheten til beltet eller linningen med belteklemmen. På denne måten kan du alltid overvåke babyen mens du beveger deg omkring.

Rengjøring og vedlikehold

Ikke senk foreldreenheten eller babyenheten i vann, og ikke rengjør dem under springen.

Ikke bruk rengjøringspray eller flytende rengjøringsmidler.

- 1** Slå av baby- og foreldreenheten, og dra ut støpselet hvis de er koblet til strømmettet.
- 2** Rengjør foreldreenheten og babyenheten med en fuktig klut.

Merk: Fingeravtrykk eller skitt på linsen til babyenheten kan påvirke kameraets ytelse. Unngå å ta på linsen med fingrene.

Pass på at baby- og foreldreenheten er tørr før du kobler til strømmen igjen.

3 Rengjør adapterne med en tørr klut.

Oppbevaring

Når du ikke skal bruke babymonitoren over en lengre periode, tar du ut de ikke-oppladbare batteriene fra babyenheten og det oppladbare batteriet fra foreldreenheten. Oppbevar foreldreenheten, babyenheten og adapterne på et kjølig og tørt sted.

Utskifting

Følgende artikler kan byttes ut:

- Magnetisk stativ for babyenheten
- Adaptere. (typenummer OH-1048A0600800U-VDE (Europa,VDE) eller OH-1048A0600800U-UK (Storbritannia)).
- Oppladbart litiumionbatteri
- Lokk på batterirom

Merk: Bare bytt ut stativ, adaptere, oppladbart batteri og lokk på batterirom med originale deler.

Tilbehør

Du kan bestille en ny adapter fra Philips-forhandleren din eller et Philips servicesenter med typenummer OH-1048A0600800U-VDE (Europa,VDE) eller OH-1048A0600800U-UK (Storbritannia).

Miljø

- Ikke kast apparatet som vanlig husholdningsavfall når det ikke kan brukes lenger. Lever det på en gjenvinningsstasjon. Slik bidrar du til å ta vare på miljøet (fig. 30).
- Oppladbare og ikke oppladbare batterier inneholder stoffer som kan forurense miljøet. Ikke kast oppladbare og ikke oppladbare batterier i restavfallet, men lever dem til en gjenvinningsstasjon. Ta alltid ut oppladbare og ikke oppladbare batterier før du leverer apparatet til en gjenvinningsstasjon. (fig. 31)

Garanti og service

Hvis du trenger service eller informasjon, eller hvis du har et problem med produktet, kan du gå til nettsidene til Philips AVENT på www.philips.com/AVENT. Du kan også ta kontakt med Philips' forbrukertjeneste der du bor (du finner telefonnummeret i garantiheftet). Hvis det ikke finnes noen forbrukertjeneste i nærheten, kan du kontakte din lokale Philips-forhandler.

Vanlige spørsmål

I dette avsnittet finner du en oversikt over de vanligste spørsmålene som stilles om apparatet. Hvis du ikke finner svar på spørsmålet ditt her, kan du ta kontakt med forbrukerstøtten der du bor.

Spørsmål

Svar

Hvorfor lyser ikke på-lampen på baby- og foreldreenheten når jeg slår på enhetene?

Det kan hende at det oppladbare batteriet i foreldreenheten er tomt, og at foreldreenheten ikke er koblet til strømmettet. Sett apparatstøpset i foreldreenheten, og sett adapteren i stikkontakten. Vri deretter volumnjulet i retning av PÅ for å slå på foreldreenheten og for å etablere forbindelse med babyenheten.

Spørsmål	Svar
	Det kan hende at babyenheten ikke er koblet til strømnettet, og at de ikke-oppladbare batteriene i babyenheten er tomme, eller at det ikke er noen ikke-oppladbare batterier i babyenheten i det hele tatt. Sett nye ikke-oppladbare batterier i babyenheten, eller koble babyenheten til strømnettet. Sett deretter av/på-bryteren til PÅ for å slå babyenheten på og for å opprette forbindelse med foreldreenheten.
Hvorfor blinker LINK-lampen på foreldreenheten rødt?	Babyenheten og foreldreenheten er utenfor rekkevidde av hverandre. Beveg foreldreenheten nærmere babyenheten.
	Babyenheten kan være slått av. Slå på babyenheten.
Hvorfor blinker batteri-/på-lampen på foreldreenheten grønt?	Det oppladbare batteriet i foreldreenheten begynner å bli utladet. Lad opp batteriet (se avsnittet Før bruk).
Hvorfor piper foreldreenheten?	Hvis foreldreenheten piper mens LINK-lampen blinker rødt kontinuerlig, er forbindelsen til babyenheten brutt. Flytt foreldreenheten nærmere babyenheten.
	Babyenheten kan være slått av. Slå på babyenheten.
Hvorfor kommer det en høy pipelyd fra videomonitoren?	Enhetene kan være for nærme hverandre til å opprette forbindelse. Forsikre deg om at foreldreenheten og babyenheten er minst én meter fra hverandre.
	Volumet på foreldreenheten kan være stilt inn for høyt. Senk volumet på foreldreenheten.
Hvorfor hører jeg ingen lyd / Hvorfor hører jeg ikke når babyen gråter?	Det kan hende at volumet på foreldreenheten er stilt for lavt eller er slått av. Vri volumhjulet til et høyere volumnivå.
	Du har kanskje slått på automatisk skjermaktivering. Hvis automatisk skjermaktivering er aktivert, slår skjermen seg bare på når babyenheten registrerer en lyd. Så lenge det ikke registreres noen lyd, er videoskjermen slått av for å spare strøm.
Hvorfor reagerer foreldreenheten for raskt på andre lyder?	Babyenheten registrerer også andre lyder enn de babyen lager. Beveg babyenheten nærmere babyen (men ha minst en avstand på én meter).
Hvorfor lades de ikke oppladbare batteriene i babyenheten ut så raskt?	Du har kanskje slått på nattlysene. Hvis du ønsker å bruke nattlysene, anbefaler vi at babyenheten går på strøm.
	Du spiller kanskje vuggeviser. Babyenheten bruker mye strøm når du spiller vuggeviser. Hvis du spiller vuggeviser, anbefaler vi at babyenheten går på strøm.
Hvorfor overskrider ladetiden til foreldreenheten 3,5 timer?	Foreldreenheten kan være slått på mens den lades. Slå av foreldreenheten mens den lades.

Spørsmål	Svar
Angitt driftsrekkevidde for babymonitoren er 150 meter. Hvorfor klarer babymonitoren kun en mye kortere avstand enn det?	Den angitte driftsrekkevidden gjelder kun utendørs. Inni huset blir driftsrekkevidden begrenset av antallet og typen vegger og/eller tak mellom.
Hvorfor får jeg ikke opprettet en forbindelse? Hvorfor blir forbindelsen av og til brutt? Hvorfor er det lydforstyrrelser?	Babyenheten og foreldreenheten er sannsynligvis nær de ytre grensene av driftsrekkevidden, eller det er forstyrrelser fra andre trådløse apparater på 2,4 GHz. Prøv en annen plassering, reduser avstanden mellom enhetene, eller slå av andre trådløse apparater på 2,4 GHz. Vær oppmerksom på at det tar rundt 5 sekunder hver gang før det opprettes en forbindelse mellom enhetene.
Hva skjer under strømbrudd?	Hvis foreldreenheten er tilstrekkelig oppladet, fortsetter den å fungere under et strømbrudd. Hvis det er batterier i babyenheten, fortsetter den også å fungere ved strømbrudd.
Driftstid for foreldreenheten skal være minst seks timer. Hvorfor er driftstiden på foreldreenheten min kortere?	Når foreldreenheten er ladet opp for første gang, er driftstiden kortere fordi batteriet ikke har nådd full kapasitet ennå. Det oppladbare batteriet når full kapasitet først etter å ha blitt oppladet og utladet minst fire ganger. Etter dette er driftstiden seks timer hvis automatisk skjermaktiverting ikke er aktivert, og åtte timer hvis modusen for automatisk skjermaktiverting er aktivert.
	Når videoskjermen står på kontinuerlig, bruker foreldreenheten mye strøm. Aktiver modusen for automatisk skjermaktiverting for å øke driftstiden (se avsnittet Funksjoner, under Automatisk skjermaktiverting). Volumet på foreldreenheten kan være stilt inn for høyt, noe som gjør at foreldreenheten bruker mye strøm. Senk volumet på foreldreenheten.
Hvorfor er det forstyrrelser i foreldreenheten?	Det kan oppstå forstyrrelser når foreldreenheten er utenfor rekkevidden til babyenheten. Det kan også oppstå forstyrrelser hvis det er for mange vegger eller tak mellom foreldreenheten og babyenheten, eller når andre trådløse apparater på 2,4 GHz er slått på (f.eks. mikrobølgeovn og Internett). Sett foreldreenheten på et annet sted, nærmere babyenheten, eller slå av andre trådløse apparater.
Hvorfor kommer det en summelyd fra foreldreenheten?	Det kan oppstå forstyrrelser når foreldreenheten er utenfor rekkevidden til babyenheten. Det kan også oppstå forstyrrelser hvis det er for mange vegger eller tak mellom foreldreenheten og babyenheten, eller når andre trådløse apparater på 2,4 GHz er slått på (f.eks. mikrobølgeovn og Internett). Sett foreldreenheten på et annet sted, nærmere babyenheten, eller slå av andre trådløse apparater.
	Det kan hende at det oppladbare batteriet i foreldreenheten må lades opp.

Spørsmål	Svar
Hvorfor flimrer videoskjermen?	Det kan oppstå forstyrrelser når foreldreenheten er utenfor rekkevidden til babyenheten. Det kan også oppstå forstyrrelser hvis det er for mange vegger eller tak mellom foreldreenheten og babyenheten, eller når andre trådløse apparater på 2,4 GHz er slått på (f.eks. mikrobølgeovn og Internett). Sett foreldreenheten på et annet sted, nærmere babyenheten, eller slå av andre trådløse apparater.
	Det kan hende at det oppladbare batteriet i foreldreenheten må lades opp.
Hvorfor er det ikke noe bilde på videoskjermen når på-lampen lyser?	Det kan hende at foreldreenheten er i modus for automatisk skjermaktivering. Trykk på knappen for automatisk skjermaktivering igjen for å slå på videoskjermen.
Hvorfor er ikke bildet på videoskjermen tydelig?	Det kan hende at lysstyrken på skjermen er innstilt for lavt. Øk lysstyrken på skjermen (se kapitlet Funksjoner).
Hvorfor fungerer ikke foreldreenheten i modus for automatisk skjermaktivering?	Det kan hende at avstanden mellom babyen og babyenheten er for stor. Pass på at babyenheten er plassert mellom én og 1,5 meter fra babyen.
Hvorfor er ikke bildet på videoskjermen klart med nattsyn?	Det kan hende at avstanden mellom babyen og babyenheten er for stor. Pass på at babyenheten er plassert mellom én og 1,5 meter fra babyen.
Hvorfor vises ikke batterisymbolet på videoskjermen på foreldreenheten når jeg begynner å lade foreldreenheten?	Det kan ta et par minutter før batterisymbolet vises på videoskjermen på foreldreenheten når du lader foreldreenheten for første gang, eller hvis det er lenge siden enheten har vært i bruk.
Hvorfor lades ikke foreldreenheten når jeg har koblet til strømmen?	Det kan hende at det oppladbare batteriet ikke fungerer lenger. Bytt oppladbart batteri.

Introdução

Parabéns pela sua compra e bem-vindo(a) à Philips AVENT! Para usufruir de todas as vantagens da assistência da Philips AVENT, registre o seu produto em www.philips.com/welcome.

O intercomunicador com vídeo Philips AVENT fornece-lhe um apoio durante vinte e quatro horas e permite-lhe ver o seu bebé durante o dia e a noite a partir de qualquer ponto da casa. A tecnologia digital mais recente garante um som cristalino e a imagem mais nítida do seu bebé. Proporciona-lhe uma sensação adicional de segurança sem entrar no quarto do bebé e sem perturbar o seu sono.

Descrição geral (fig. 1)

A Unidade dos pais

- 1 Antena
- 2 Símbolo da intensidade do sinal
- 3 Visor de vídeo
- 4 Símbolo de canção de embalar
- 5 Luz da pilha/de alimentação
- 6 Luz LINK
- 7 Luzes do nível de som
- 8 Altifalante
- 9 Entrada da ficha do aparelho
- 10 Adaptador
- 11 Pilha recarregável
- 12 Luz da activação automática do ecrã
- 13 Luz da canção de embalar
- 14 Controlo do volume com posição de desactivação
- 15 Botões de ajuste da luminosidade
- 16 Símbolo da pilha
- 17 Ficha pequena
- 18 Mola para o cinto/suporte
- 19 Tampa do compartimento da pilha
- 20 Botão da activação automática do ecrã
- 21 Botão "Próxima canção de embalar"
- 22 Botão para reproduzir/parar a canção de embalar

B Unidade do bebé

- 1 Antena
- 2 Luz de alimentação
- 3 Objectiva
- 4 Suporte
- 5 Adaptador
- 6 Tampa do compartimento da pilha
- 7 Microfone
- 8 Botão da luz de presença
- 9 Luzes de presença
- 10 Altifalante
- 11 Interruptor ligar/desligar
- 12 Entrada da ficha do aparelho
- 13 Pilhas não recarregáveis (não incluídas)
- 14 Ficha pequena

Importante

Leia cuidadosamente este manual do utilizador antes de utilizar o aparelho e guarde-o para consultas futuras.

Perigo

- Nunca mergulhe qualquer parte do intercomunicador em água ou noutro líquido.

Aviso

- Antes de ligar o aparelho, verifique se a voltagem indicada nos adaptadores da unidade do bebé e da unidade dos pais corresponde à voltagem eléctrica local.
- Utilize apenas os adaptadores fornecidos para ligar a unidade do bebé e a unidade dos pais à corrente eléctrica.
- Os adaptadores integram um transformador. Não corte os adaptadores para os substituir por outras fichas, pois provocará uma situação de perigo.
- Se os adaptadores estiverem danificados, substitua-os sempre por adaptadores de origem de forma a prevenir riscos. Para confirmar o tipo correcto, consulte o capítulo "Substituição".
- Nunca utilize o intercomunicador para bebé em locais húmidos ou próximo de água.
- Com excepção dos compartimentos das pilhas, não abra a estrutura da unidade do bebé e dos pais, de forma a evitar choques eléctricos.
- Este aparelho não se destina a ser utilizado por pessoas (incluindo crianças) com capacidades físicas, sensoriais ou mentais reduzidas, ou com falta de experiência e conhecimentos, salvo se tiverem recebido supervisão ou instruções sobre o uso do aparelho por alguém responsável pela sua segurança.
- As crianças devem ser supervisionadas para garantir que não brincam com o aparelho.

Cuidado

- Utilize e guarde o aparelho a uma temperatura entre 10°C e 35°C.
- Não exponha as unidades a temperaturas extremas (frio ou calor) nem à luz solar directa. Não coloque as unidades perto de uma fonte de calor.
- Certifique-se de que a unidade do bebé e o fio ficam sempre fora do alcance do bebé (a pelo menos 1 metro de distância).
- Nunca coloque, nem monte a unidade do bebé no berço ou no parque dele.
- Nunca cubra a unidade do bebé nem a unidade dos pais (por exemplo, com uma toalha ou cobertor).

Geral

- Este intercomunicador para bebé é um equipamento auxiliar. Não substitui a supervisão adulta responsável e adequada e não deve ser utilizado como tal.
- O alcance de funcionamento do monitor para bebé é de 150 metros em áreas abertas.
- Dependendo do ambiente e de outros factores de interferência, este alcance pode ser inferior.
- Se tiver alguma combinação de telefones sem fios, vídeo sem fios, redes Wi-Fi, microondas ou Bluetooth em 2,4 Ghz, poderão surgir problemas de ligação. A ligação entre a unidade dos pais e a unidade do bebé poderá ser interrompida durante alguns segundos ou provocar interferências noutros dispositivos.
- Aconselhamos a utilização da unidade dos pais ligada à corrente eléctrica para poupar energia. O intercomunicador de vídeo do bebé consome mais energia do que um intercomunicador convencional (sem vídeo).

Informação adicional sobre as pilhas

- Coloque sempre uma pilha recarregável do tipo correcto na unidade dos pais. Não utilize pilhas não recarregáveis para evitar risco de explosão.
- Coloque sempre pilhas não recarregáveis do tipo correcto na unidade do bebé. A unidade do bebé não tem uma função de carregamento.
- Certifique-se de que tem as mãos secas quando coloca ou substitui as pilhas.
- Para evitar estragos por derrame das pilhas:

- 1 Não exponha o aparelho a temperaturas superiores a 35 °C.
- 2 Retire as pilhas recarregáveis e não recarregáveis, se não for utilizar o aparelho durante um mês ou mais.
- 3 Não deixe pilhas gastas na unidade do bebé.

Campos electromagnéticos (CEM)

Este aparelho Philips AVENT cumpre todas as normas relativas a campos electromagnéticos (EMF). Se for manuseado correctamente e de acordo com as instruções deste manual do utilizador, o aparelho proporciona uma utilização segura, como demonstrado pelas provas científicas actualmente disponíveis.

Preparar para a utilização

Unidade do bebé

Pode utilizar a unidade do bebé directamente ligada à corrente ou com pilhas não recarregáveis. Mesmo se pretende utilizar a unidade ligada directamente à corrente, recomendamos a introdução de pilhas. Isto garante uma alimentação de segurança automática, caso exista uma falha de corrente.

Funcionamento a corrente

- 1 Coloque a ficha do aparelho na unidade do bebé e introduza o adaptador numa tomada eléctrica (fig. 2).

Funcionamento com pilhas não recarregáveis

A unidade do bebé funciona com quatro pilhas R6 AAA de 1,5 volts (não incluídas). Recomenda-se vivamente a utilização de pilhas R06 PowerLife da Philips. Não utilize pilhas recarregáveis, pois a unidade do bebé não dispõe de uma função de carregamento.

Retire a ficha da unidade do bebé e certifique-se de que as suas mãos e a unidade estão secas quando introduzir as pilhas não recarregáveis.

- 1 Retire o parafuso da tampa do compartimento das pilhas com uma chave de fendas (fig. 3).
- 2 Retire a tampa do compartimento das pilhas. (fig. 4)
- 3 Introduza quatro pilhas não recarregáveis (fig. 5).

Nota: Verifique se os pólos + e - ficam na posição correcta.

- 4 Volte a colocar a tampa.
- 5 Aperte o parafuso com uma chave de fendas.

Unidade dos pais

Funcionamento com pilha recarregável

Desligue a ficha da unidade dos pais e certifique-se de que as suas mãos e a unidade estão secas quando introduzir a pilha recarregável.

A unidade dos pais é fornecida uma pilha de íões de lítio recarregável de 1050 mAh. Carregue a unidade dos pais antes de a utilizar pela primeira vez ou quando esta indicar que a pilha está fraca (quando o símbolo de pilha vazia ficar intermitente no visor de vídeo e a luz da pilha na unidade dos pais ficar intermitente a verde).

Nota: Se a pilha estiver totalmente vazia, a unidade dos pais desliga-se automaticamente e perde o contacto com a unidade do bebé.

- 1 Deslize a tampa do compartimento das pilhas para baixo para a remover (fig. 6).
- 2 Introduza a pilha recarregável (fig. 7).

Nota: Verifique se os pólos + e - ficam na posição correcta.

3 Volte a colocar a tampa (fig. 8).

4 Insira a ficha do aparelho na unidade dos pais e introduza o adaptador numa tomada eléctrica (fig. 9).

▶ A luz da pilha na unidade dos pais acende a azul e o visor de vídeo apresenta o símbolo de uma pilha (fig. 10).

▶ Quando a pilha estiver completamente carregada, a luz da pilha fica verde.

- Quando carregar a unidade dos pais pela primeira vez ou após um longo período sem a utilizar, desligue-a e carregue-a sem interrupções durante 4 horas, no mínimo.

- Normalmente, o carregamento demora 3 horas e meia, mas demora mais tempo quando a unidade dos pais permanece ligada durante o carregamento. Para reduzir ao mínimo o tempo de carregamento, desligue a unidade dos pais durante esse período.

- Quando as pilhas estão totalmente carregadas, a unidade dos pais pode ser utilizada sem fios durante, no mínimo, 8 horas, se estiver no modo de activação automática do ecrã. Se o vídeo estiver continuamente ligado, a unidade dos pais pode ser utilizada sem fios durante aprox. 6 horas.

Nota: Quando a unidade dos pais é carregada pela primeira vez, o tempo de funcionamento é inferior a 6 horas. As pilhas recarregáveis apenas atingem a sua capacidade total depois de as ter carregado e descarregado quatro vezes.

Nota: A pilha descarrega gradualmente, mesmo quando a unidade dos pais está desligada.

Utilizar o aparelho

1 Coloque a unidade dos pais e do bebé na mesma sala para testar a ligação (fig. 11).

Certifique-se de que a unidade do bebé se encontra a, pelo menos, 1 metro de distância da unidade dos pais.

2 Coloque o interruptor ligar/desligar da unidade do bebé na posição ON (Ligado). (fig. 12)

▶ A luz vermelha acende-se para indicar que está ligado. (fig. 13)

Nota: A luz de alimentação ilumina-se sempre a verde, mesmo quando não existe ligação com a unidade dos pais.

3 Para ligar a unidade dos pais, rode o controlo do volume na direcção “ON” (Ligado) até ao nível de volume desejado. (fig. 14)

▶ A luz de alimentação/da pilha acende. Se a unidade dos pais estiver a carregar, a luz de alimentação/da pilha é azul. Quando a unidade dos pais estiver totalmente carregada, a luz de alimentação/da pilha acende a verde.

Nota: A luz de alimentação/da pilha acende-se sempre, mesmo que não haja uma ligação à unidade do bebé.

▶ O visor de vídeo é activado e apresenta o símbolo da pilha (fig. 15).

▶ A luz LINK fica intermitente a vermelho para indicar que a unidade dos pais está a tentar detectar uma ligação à unidade do bebé. (fig. 16)

▶ A luz LINK na unidade dos pais acende a verde e permanece continuamente acesa quando for estabelecida uma ligação entre a unidade do bebé e a unidade dos pais. O bebé é apresentado no visor de vídeo. (fig. 17)

Nota: Se não for possível estabelecer uma ligação, a luz LINK na unidade dos pais fica intermitente a vermelho, a unidade dos pais emite um sinal sono e apresenta a mensagem “FORA DE ALCANCE” no visor. (fig. 18)

Colocação do intercomunicador para bebé

Mantenha a unidade do bebé fora do alcance dele. Nunca coloque ou monte a unidade do bebé no berço ou no parque dele.

Nota: Se utilizar uma rede Wi-Fi, um microondas ou um sistema DECT e surgirem interferências na unidade dos pais ou do bebé, afaste a unidade dos pais até a interferência desaparecer.

1 Coloque a unidade do bebé afastada, no mínimo, 1 metro do seu bebé, mas nunca a uma distância superior a 1,5 metros (fig. 19).

2 Coloque o suporte da unidade do bebé numa superfície estável, nivelada e horizontal.

Sugestão: Posicione a unidade do bebé a um nível mais elevado para obter um bom ângulo de visão do berço ou do parque do bebé.

3 Coloque a unidade do bebé no suporte e ajuste a sua posição de forma a garantir a melhor visibilidade do seu bebé (fig. 20).

Não posicione a unidade do bebé com o microfone voltado para baixo. Quando o microfone está bloqueado pela base, a unidade do bebé não capta os sons correctamente.

4 Coloque a unidade dos pais dentro do alcance de funcionamento da unidade do bebé. Certifique-se de que esta se encontra a, no mínimo, 1 metro de distância da unidade do bebé de modo a evitar o eco acústico (fig. 21).

Para mais informações sobre o alcance de funcionamento, consulte a secção "Alcance de funcionamento" em baixo.

Alcance de funcionamento

O alcance de funcionamento do monitor para bebé é de 150 metros em áreas abertas. Dependendo do ambiente e de outros factores de interferência, este alcance pode ser inferior:

Materiais secos	Espessura do material	Perda de alcance
Madeira, estuque, cartão, vidro (sem metal, fios ou chumbo)	< 30 cm	0-10%
Tijolo, contraplacado	< 30 cm	5-35%
Betão reforçado	< 30 cm	30-100%
Grelhas ou barras de metal	< 1 cm	90-100%
Folhas de metal ou de alumínio	< 1 cm	100%

Para materiais húmidos, a perda de alcance pode ser superior a 100%.

Funções

Ajustar o volume do altifalante

Pode ajustar o volume do altifalante da unidade dos pais para o nível que preferir:

1 Rode o controlo do volume para o ajustar. (fig. 14)

Nota: Se o volume estiver num nível demasiado alto, a unidade dos pais consome mais energia.

Ajustar o brilho do visor

Pode ajustar o brilho do visor da unidade dos pais para o nível que preferir:

1 Prima os botões de ajuste do brilho na unidade dos pais para ajustar o brilho do visor de vídeo. (fig. 22)

Nota: Se o brilho estiver num nível elevado, a unidade dos pais consome mais energia.

Luzes do nível de som

A unidade dos pais monitoriza continuamente o nível do som no quarto do bebé; as luzes do nível de som informam-no de qualquer actividade. Se o bebé chorar, as luzes do nível de som verdes da unidade dos pais acendem-se.

- Desde que a unidade do bebé não detecte um som, todas as luzes do nível de som da unidade do bebé estão apagadas.
- Quando a unidade do bebé detecta um som, acendem-se uma ou várias luzes do nível de som na unidade dos pais. O número de luzes que acendem é proporcional ao nível do som captado pela unidade do bebé. As luzes do nível de som também se ligam quando a unidade dos pais está definida para um volume baixo ou quando o modo de activação automática do ecrã está activado (consulte a secção "Activação automática do ecrã" apresentada abaixo) (fig. 23).

Activação automática do ecrã

A unidade dos pais monitoriza continuamente o nível sonoro no quarto do seu bebé. Quando o modo de activação automática do ecrã está activado, o visor de vídeo só é activado quando a unidade do bebé capta um som. Enquanto não for detectado nenhum som, o visor de vídeo está desligado para poupar energia.

- 1** Para activar o modo de activação automática do ecrã, prima o botão de activação automática do ecrã na unidade dos pais. (fig. 24)
 - ▶ A luz de activação automática do ecrã na unidade dos pais acende-se (fig. 25).
 - ▶ Quando a unidade do bebé detecta um som, o visor de vídeo na unidade dos pais é activado para apresentar o bebé. Se não for detectado nenhum som durante 30 segundos, o visor de vídeo é novamente desactivado.
- 2** Para desligar o modo de activação automática do ecrã, prima novamente o botão de activação automática do ecrã na unidade dos pais.

Luzes de presença

- 1** Prima o botão da luz de presença na unidade do bebé para ligar as luzes de presença. (fig. 26)
 - ▶ As luzes de presença na unidade do bebé acendem-se. (fig. 27)
- 2** Prima novamente o botão da luz de presença para desligar as respectivas luzes.

Sugestão: Desligue as luzes de presença quando utilizar a unidade do bebé com pilhas não recarregáveis. Assim poupa energia.

Função de canções de embalar

Nota: A unidade do bebé consome mais energia quando reproduz uma canção de embalar.

- 1** Prima o botão reproduzir/parar para iniciar a canção de embalar (fig. 28).
 - ▶ A canção de embalar começa a ser reproduzida na unidade do bebé e é continuamente repetida.
- 2** Para parar a canção, prima novamente o botão reproduzir/parar na unidade dos pais.
- 3** Para seleccionar outra canção durante a reprodução de uma canção de embalar:
 - Prima o botão "Próxima canção de embalar" na unidade dos pais. (fig. 29)
 - Se quiser uma canção de embalar diferente, prima novamente o botão "Próxima canção de embalar" na unidade dos pais.

Alerta de fora de alcance

Quando a unidade dos pais se encontra fora do alcance da unidade do bebé, a unidade dos pais emite um sinal sonoro e é apresentada a mensagem "Out of range" (Fora de alcance) no visor de vídeo. A luz LINK na unidade dos pais fica intermitente a vermelho.

Nota: A mensagem "Out of range" também é apresentada no visor de vídeo da unidade dos pais quando a unidade do bebé está desligada.

Visão nocturna

A câmara tem luzes de infravermelhos que lhe permitem ver claramente o bebé, mesmo no escuro. Quando a objectiva detecta baixos níveis de luminosidade, as luzes de infravermelhos são activadas automaticamente. Coloque a unidade do bebé a 1 a 1,5 metros de distância do bebé para garantir uma boa visibilidade.

Mola para o cinto/suporte

Se a pilha recarregável da unidade dos pais tiver carga suficiente, pode levar a unidade consigo para dentro e fora de casa, prendendo a unidade ao cinto ou cós da roupa com a mola para o cinto. Assim, pode monitorizar o seu bebé enquanto se movimenta.

Limpeza e manutenção

Não mergulhe a unidade dos pais e a unidade do bebé em água e não as lave à torneira.

Não utilize um spray de limpeza e/ou produtos de limpeza líquidos.

- 1** Desligue a unidade do bebé e a unidade dos pais e retire as fichas se estiverem ligadas à corrente eléctrica.
- 2** Limpe a unidade dos pais e a unidade do bebé com um pano húmido.

Nota: O desempenho da câmara pode ser afectado por dedadas ou sujidade na objectiva. Evite tocar na objectiva com os dedos.

Certifique-se de que a unidade do bebé e a unidade dos pais estão secas antes de as ligar novamente à corrente eléctrica.

- 3** Limpe os adaptadores com um pano seco.

Arrumação

Quando não pretender utilizar o intercomunicador para bebé durante algum tempo, retire as pilhas não recarregáveis da unidade do bebé e as pilhas recarregáveis da unidade dos pais. Guarde a unidade dos pais, a unidade do bebé e os adaptadores num local fresco e seco.

Substituição

Os itens seguintes são substituíveis:

- Suporte magnético para a unidade do bebé
- Adaptadores. (Número de referência OH-1048A0600800U-VDE (Europa,VDE) ou OH-1048A0600800U-UK (Reino Unido).
- Pilha recarregável de íões de lítio
- Tampa do compartimento da pilha

Nota: Substitua o suporte, os adaptadores, a pilha recarregável e a tampa do compartimento da pilha apenas por componentes do tipo original.

Acessórios

Pode encomendar um novo adaptador ao seu representante Philips ou a um centro de serviço Philips através da referência OH-1048A0600800U-VDE (Europa,VDE) ou OH-1048A0600800U-UK (Reino Unido).

Meio ambiente

- Não deite fora o aparelho juntamente com o lixo doméstico normal no final da sua vida útil e entregue-o num ponto de recolha autorizado para reciclagem. Ao fazê-lo, ajuda a preservar o meio ambiente (fig. 30).
- As pilhas recarregáveis e não recarregáveis contêm substâncias que poderão poluir o ambiente. Não elimine as pilhas recarregáveis e não recarregáveis com o lixo doméstico; coloque-as num ponto de recolha oficial. Retire as pilhas recarregáveis e não recarregáveis antes de entregar o aparelho num ponto de recolha oficial. (fig. 31)

Garantia e assistência

Se necessitar de reparações, informações ou se tiver problemas, visite o Web site da Philips AVENT em www.philips.com/AVENT ou contacte o Centro de Assistência ao Consumidor do seu país (pode encontrar o número de telefone no folheto de garantia mundial). Se não existir um Centro de Assistência no seu país, visite o seu representante Philips local.

Perguntas mais frequentes

Este capítulo apresenta as perguntas mais frequentes sobre o aparelho. Se não conseguir encontrar a resposta à sua pergunta, contacte o Centro de Assistência Philips do seu país.

Pergunta

Resposta

Porque é que a luz de alimentação da unidade do bebé e da unidade dos pais não se acende quando ligo as unidades?

Talvez a pilha recarregável na unidade dos pais esteja vazia e a unidade não esteja ligada à corrente eléctrica. Insira a ficha do aparelho na unidade dos pais e ligue o adaptador a uma tomada eléctrica. De seguida, desloque o controlo do volume para a direcção "ON" (Ligado) para ligar a unidade dos pais e para estabelecer a ligação à unidade do bebé.

Talvez a unidade do bebé não esteja ligada à corrente eléctrica e as pilhas não recarregáveis na unidade do bebé estejam vazias ou talvez não se encontrem quaisquer pilhas não recarregáveis na unidade do bebé. Coloque pilhas não recarregáveis com carga completa na unidade do bebé ou ligue a unidade do bebé à corrente eléctrica. De seguida, coloque o interruptor ligar/desligar na posição "ON" (Ligado) para ligar a unidade do bebé e para estabelecer uma ligação à unidade dos pais.

Por que razão a luz LINK da unidade dos pais fica intermitente a vermelho?

A unidade do bebé e a unidade dos pais estão fora de alcance uma da outra. Aproxime a unidade dos pais da unidade do bebé.

A unidade do bebé pode estar desligada. Ligue a unidade do bebé.

Porque é que a luz da pilha/de alimentação na unidade dos pais fica intermitente a verde?

A pilha recarregável da unidade dos pais está a ficar fraca. Recarregue a pilha (consulte o capítulo "Preparação para utilização").

Pergunta	Resposta
Por que razão a unidade dos pais emite um bip?	Se a unidade dos pais emitir um sinal sonoro enquanto a luz LINK se mantém continuamente acesa a vermelho, perdeu-se a ligação à unidade do bebé. Aproxime a unidade dos pais da unidade do bebé. A unidade do bebé pode estar desligada. Ligue a unidade do bebé.
Por que razão o intercomunicador de vídeo produz um ruído muito estridente?	As unidades podem estar demasiado próximas uma da outra. Certifique-se de que a unidade dos pais e a unidade do bebé estão, pelo menos, a 1 metro de distância uma da outra. O volume da unidade dos pais pode estar demasiado alto. Diminua o volume na unidade dos pais.
Por que razão não oiço um som/Por que razão não oiço o meu bebé chorar?	O volume na unidade dos pais pode estar definido para um nível muito baixo ou pode estar desligado. Rode o controlo do volume para um nível mais elevado. Talvez tenha ligado a activação automática do ecrã. Se a activação automática do ecrã estiver activada, o visor de vídeo só se liga quando a unidade do bebé captar um som. Enquanto não for detectado nenhum som, o visor de vídeo está desligado para poupar energia.
Por que razão a unidade dos pais reage demasiado depressa a outros sons?	A unidade do bebé também capta outros sons além dos do bebé. Aproxime a unidade do bebé do bebé (mas respeite a distância mínima de 1 metro).
Por que razão as pilhas não recarregáveis da unidade do bebé ficam sem carga tão depressa?	Talvez tenha ligado as luzes de presença. Se quiser utilizar as luzes de presença, recomendamos que ligue a unidade do bebé à corrente eléctrica. Talvez esteja a reproduzir canções de embalar: A unidade do bebé consome muita energia quando está a reproduzir canções de embalar. Se reproduzir canções de embalar, aconselhamos a utilização da unidade do bebé ligada à corrente eléctrica.
Por que razão o tempo de carregamento da unidade dos pais excede as 3 horas e meia?	A unidade dos pais pode estar ligada durante a carga. Desligue a unidade dos pais durante a carga.
O alcance de funcionamento especificado do intercomunicador para bebé é de 150 metros. Por que razão o meu intercomunicador para bebé apenas suporta uma distância muito inferior a essa?	O alcance especificado é válido apenas para o exterior; em espaços abertos. Dentro de casa, o alcance de funcionamento é limitado pelo número e tipo de paredes e/ou tectos que separam as unidades.

Pergunta	Resposta
Por que razão não consigo estabelecer uma ligação? Por que razão a ligação é interrompida ocasionalmente? Por que razão ocorrem interrupções do som?	Provavelmente, a unidade do bebé e a unidade dos pais estão próximas dos limites máximos do alcance de funcionamento ou existe interferência de outros dispositivos sem fios de 2,4 GHz. Experimente uma localização diferente, diminua a distância entre as unidades ou desligue os outros dispositivos sem fios de 2,4 GHz. Tenha em atenção que são necessários cerca de 5 segundos para estabelecer uma ligação entre as unidades.
○ que acontece durante uma falha de corrente?	Em caso de falha de energia, a unidade dos pais continua a funcionar se tiver carga suficiente. Se existirem pilhas na unidade do bebé, esta também continua a funcionar.
○ tempo de funcionamento da unidade dos pais deve ser de, pelo menos, 6 horas. Por que razão o tempo de funcionamento da minha unidade dos pais é inferior?	Depois de a unidade dos pais ser carregada pela primeira vez, o tempo de funcionamento é mais curto porque a pilha ainda não atingiu a sua capacidade máxima. A pilha recarregável só atinge a sua capacidade máxima depois de ter sido carregada e descarregada, no mínimo, quatro vezes. Depois disto, o tempo de funcionamento é de 6 horas, caso a activação automática do ecrã não esteja activada, ou 8 horas, caso o modo de activação automática do ecrã esteja activado.
	A unidade dos pais consome muita energia quando o visor de vídeo está continuamente ligado. Active o modo de activação automática do ecrã para aumentar o tempo de funcionamento (consulte o capítulo "Funções", secção "Activação automática do ecrã").
	○ volume da unidade dos pais pode estar demasiado alto, o que faz com que a unidade dos pais consuma muita energia. Diminua o volume na unidade dos pais
Porque é que obtenho interferência na unidade dos pais?	A interferência poderá ocorrer quando a unidade dos pais está fora do alcance da unidade do bebé. A interferência também se pode verificar se existirem demasiadas paredes ou tectos a separar a unidade dos pais e a unidade do bebé ou quando estão ligados outros dispositivos sem fios de 2,4 GHz (p. ex. microondas, Internet). Coloque a unidade dos pais num local diferente, mais próximo da unidade do bebé ou desligue outros dispositivos sem fios.
Por que razão a unidade dos pais emite um ruído tipo zumbido?	A interferência poderá ocorrer quando a unidade dos pais está fora do alcance da unidade do bebé. A interferência também se pode verificar se existirem demasiadas paredes ou tectos a separar a unidade dos pais e a unidade do bebé ou quando estão ligados outros dispositivos sem fios de 2,4 GHz (p. ex. microondas, Internet). Coloque a unidade dos pais num local diferente, mais próximo da unidade do bebé ou desligue outros dispositivos sem fios.
	A pilha recarregável da unidade dos pais pode precisar de ser carregada.

Pergunta	Resposta
Por que razão o visor de vídeo cintila?	A interferência poderá ocorrer quando a unidade dos pais está fora do alcance da unidade do bebé. A interferência também se pode verificar se existirem demasiadas paredes ou tectos a separar a unidade dos pais e a unidade do bebé ou quando estão ligados outros dispositivos sem fios de 2,4 GHz (p. ex. microondas, Internet). Coloque a unidade dos pais num local diferente, mais próximo da unidade do bebé ou desligue outros dispositivos sem fios.
	A pilha recarregável da unidade dos pais pode precisar de ser carregada.
Por que razão não existe qualquer imagem no visor de vídeo quando a luz de alimentação está ligada?	A unidade dos pais pode estar em modo de activação automática do ecrã. Prima novamente o botão de activação automática do ecrã para ligar o visor de vídeo.
Por que razão a imagem no visor de vídeo não é nítida?	O brilho do visor pode estar definido para um nível muito baixo. Aumente o brilho do ecrã (consulte o capítulo "Funções").
Por que razão a unidade dos pais não funciona no modo de activação automática do ecrã?	A distância entre o bebé e a unidade do bebé pode ser demasiado grande. Certifique-se de que a unidade do bebé é colocada a 1 a 1,5 metros de distância do bebé.
Por que razão a imagem no visor de vídeo não é nítida na visão nocturna?	A distância entre o bebé e a unidade do bebé pode ser demasiado grande. Certifique-se de que a unidade do bebé é colocada a 1 a 1,5 metros de distância do bebé.
Por que razão o símbolo das pilhas não aparece no visor de vídeo da unidade dos pais quando começo a carregar a unidade dos pais?	Pode demorar alguns minutos até que o símbolo da pilha apareça no visor de vídeo da unidade dos pais quando carrega esta unidade pela primeira vez ou após um prolongado período de inactividade.
Por que razão a unidade dos pais não carrega quando eu a ligo à corrente?	A pilha recarregável pode ter alcançado o fim da sua vida útil. Substitua a pilha recarregável.

Introduktion

Grattis till inköpet och välkommen till Philips AVENT! För att dra maximal nytta av den support som Philips erbjuder kan du registrera din produkt på www.philips.com/welcome.

Med Philips AVENT videovakt får du support dygnet runt, och du kan se ditt barn, dag som natt, från alla rum i huset. Tack vare den senaste digitala tekniken kan du garanterat höra och se ditt barn med ett kristallklart ljud och tydlig bild. Det ger dig en extra känsla av trygghet utan att du behöver gå in i barnets rum och störa sömnen.

Allmän beskrivning (Bild 1)

A Föräldraenhet

- 1 Antenn
- 2 Symbol för signalstyrka
- 3 Skärm
- 4 Vaggvisesymbol
- 5 Batteri-/strömlampa
- 6 LINK-lampa
- 7 Ljudnivålampor
- 8 Högtalare
- 9 Uttag för apparatens kontakt
- 10 Adapter
- 11 Laddningsbart batteri
- 12 Lampa för automatisk skärmaktivering
- 13 Vaggviselampa
- 14 Volymratt med av-läge
- 15 Justeringsknappar för ljusstyrka
- 16 Batterisymbol
- 17 Liten kontakt
- 18 Bältesklämma/ställ
- 19 Lock till batterifack
- 20 Knappen Automatisk skärmaktivering
- 21 Knappen Nästa vaggvisa
- 22 Knappen Spela upp/stoppa vaggvisa

B Babyenhet

- 1 Antenn
- 2 Strömlampa
- 3 Lins
- 4 Ställning
- 5 Adapter
- 6 Lock till batterifack
- 7 Mikrofon
- 8 Knapp för nattlampa
- 9 Nattlampor
- 10 Högtalare
- 11 På/av-knapp
- 12 Uttag för apparatens kontakt
- 13 Ej laddningsbara batterier (medföljer inte)
- 14 Liten kontakt

Viktigt

Läs användarhandboken noggrant innan du använder apparaten och spara den för framtida bruk.

Fara

- Sänk inte ned någon del av babyvakten i vatten eller någon annan vätska.

Varning

- Kontrollera att den nätspänning som anges på adaptrarna till babyenheten och föräldraenheten motsvarar den lokala nätspänningen innan du ansluter apparaten.
- Använd endast de medföljande adaptrarna när du ansluter babyenheten och föräldraenheten till elnätet.
- Adaptrarna innehåller en transformator. Skär inte av adaptrarna för att ersätta dem med andra kontakter eftersom det leder till en farlig situation.
- Om adaptrarna är skadade ska du alltid byta ut dem mot adapttrar av originaltyp för att undvika fara. Rätt modell hittar du i kapitlet Byten.
- Använd inte babyvakten på fuktiga platser eller nära vatten.
- Du får inte öppna andra delar av höljet än batterifacket på babyenheten och föräldraenheten. I annat fall finns risk för elektriska stötar.
- Apparaten är inte avsedd för användning av personer (inklusive barn) med olika funktionshinder, eller av personer som inte har kunskap om hur apparaten används, om de inte övervakas eller får instruktioner angående användning av apparaten av en person som är ansvarig för deras säkerhet.
- Små barn ska övervakas så att de inte kan leka med apparaten.

Varning!

- Använd och förvara apparaten vid temperaturer mellan 10 °C och 35 °C.
- Utsätt inte baby- och föräldraenheten för extrem kyla, värme eller direkt solljus. Placera inte baby- eller föräldraenheten nära en värmekälla.
- Se till att babyenheten och sladden är utom räckhåll för barnet (minst en meter bort).
- Lägg aldrig babyenheten i, och montera den aldrig heller på, babyens säng eller lekhage.
- Täck aldrig över föräldra- eller babyenheten med någonting (t.ex. en handduk eller en filt).

Allmänt

- Babyvakten är avsedd att vara ett hjälpmedel. Den är inte en ersättning för ansvarsfull och korrekt övervakning av en vuxen och ska inte användas som sådan.
- Babyvaktens räckvidd är 150 meter utomhus. Beroende på omgivningen och andra störande faktorer kan den faktiska räckvidden vara kortare.
- Om du har trådlösa telefoner, trådlös video, WiFi-nätverk, mikrovågsugn och/eller Bluetooth igång på 2,4 GHz så kan det orsaka anslutningsproblem. Anslutningen mellan föräldraenheten och babyenheten kan kopplas från i några sekunder, eller så kan andra enheter drabbas av störningar.
- Vi rekommenderar att du har föräldraenheten ansluten till elnätet för att spara energi. Videobabyvakten förbrukar mer energi än en vanlig babyvakt (utan video).

Extra information om batterier

- Sätt alltid i ett laddningsbart batteri av rätt sort i föräldraenheten. Använd inte icke laddningsbara batterier eftersom det kan orsaka explosioner.
- Sätt alltid i icke laddningsbara batterier av rätt sort i babyenheten. Babyenheten har ingen funktion för laddning av batterier.
- Se till att händerna och apparaten är torra när du sätter i eller byter ut batterier.
- Följ råden nedan för att undvika skador på grund av batteriläckage:
 - 1 Utsätt inte apparaten för temperaturer högre än 35 °C.
 - 2 Ta ut det laddningsbara batteriet och de icke laddningsbara batterierna om du inte ska använda enheten på minst en månad.
 - 3 Lämna inte kvar urladdade batterier i apparaten.

Elektromagnetiska fält (EMF)

Den här apparaten från Philips AVENT uppfyller alla standarder för elektromagnetiska fält (EMF). Om apparaten hanteras på rätt sätt och enligt instruktionerna i den här användarhandboken är den säker att använda enligt de vetenskapliga belägg som finns i dagsläget.

Förberedelser inför användning

Babyenhet

Du kan driva babyenheten från elnätet eller med ej laddningsbara batterier. Även om du tänker ansluta enheten till elnätet rekommenderar vi att du sätter i ej laddningsbara batterier. På så sätt har du en fungerande apparat om det skulle bli strömavbrott.

Elnätsdrift

1 Sätt in kontakten i uttaget på babyenheten och anslut adaptern till ett vägguttag (Bild 2).

Drift med ej laddningsbara batterier

Babyenheten drivs av fyra 1,5V R6 AAA-batterier (medföljer inte). Vi rekommenderar att du använder Philips R06 PowerLife-batterier.

Använd inte laddningsbara batterier då babyenheten inte har en laddningsfunktion.

Koppla ur babyenheten och se till att både dina händer och enheten är torra när du sätter i de icke laddningsbara batterierna.

1 Skruva loss locket till batterifacket med en platt skruvmejsel (Bild 3).

2 Sätt tillbaka locket till batterifacket. (Bild 4)

3 Sätt i fyra ej laddningsbara batterier (Bild 5).

Obs! Se till att polerna + och - pekar i rätt riktning.

4 Sätt tillbaka locket.

5 Skruva åt skruven med en platt skruvmejsel.

Föräldraenhet

Drift med laddningsbart batteri

Koppla ur föräldraenheten och se till att dina händer och enheten är torra när du sätter in det laddningsbara batteriet.

Ett laddningsbart 1 050 mAh litiumjonbatteri medföljer föräldraenheten.

Ladda föräldraenheten innan du använder den första gången eller när den anger att batterinivån är låg (när symbolen för tomt batteri blinkar på skärmen och batterilampan på föräldraenheten blinkar i grönt).

Obs! Om batteriet är helt tomt stängs föräldraenheten automatiskt av och kontakten med babyenheten bryts.

1 Ta bort batteriluckan genom att skjuta den neråt (Bild 6).

2 Sätt i det laddningsbara batteriet (Bild 7).

Obs! Se till att polerna + och - pekar i rätt riktning.

3 Sätt tillbaka locket (Bild 8).

4 Sätt i kontakten i föräldraenheten och sätt sedan adaptern i ett vägguttag (Bild 9).

● Batterilampan på föräldraenheten lyser blått och skärmen visar en batterisymbol (Bild 10).

● När batteriet är fulladdat blir batterilampan grön.

- När föräldraenheten laddas för första gången eller när den inte har använts på länge ska du stänga av enheten och låta den laddas oavbrutet i minst 4 timmar.
- Laddningen tar vanligen tre och en halv timme, men det tar längre tid när föräldraenheten är påslagen under laddningen. Stäng av enheten under laddningen för att ladda den så snabbt som möjligt.
- När batterierna är fulladdade kan föräldraenheten användas trådlöst i minst åtta timmar om den är i läget Automatisk skärmaktivering. Om skärmen är påslagen kontinuerligt kan föräldraenheten användas trådlöst i ca sex timmar.

Obs! Första gången föräldraenheten laddas upp blir drifttiden under 6 timmar. Batteriet når sin fulla kapacitet först efter att det har laddats upp och laddats ur minst fyra gånger.

Obs! Batteriet laddas ur successivt, även under tiden som föräldraenheten är avstängd.

Använda apparaten

1 Ställ föräldraenheten och babyenheten i samma rum för att testa anslutningen (Bild 11). Se till att det är minst en meter mellan babyenheten och föräldraenheten.

2 Slå på babyenhetens strömbrytare. (Bild 12)

► Den gröna strömlampan tänds. (Bild 13)

Obs! Strömlampan lyser alltid grönt, även när det inte finns någon kontakt med föräldraenheten.

3 Du kan slå på föräldraenheten genom att vrida volymratten till önskad volymnivå i riktningen för påslagning. (Bild 14)

► Strömlampan tänds. Om föräldraenheten laddas, så lyser strömlampan blått. När föräldraenheten är helt laddad så blir strömlampan grön.

Obs! Strömlampan tänds alltid, till och med när det inte finns någon anslutning till babyenheten.

► Skärmen tänds och batterisymbolen visas (Bild 15).

► LINK-lampan blinkar i rött för att ange att föräldraenheten söker efter en anslutning till babyenheten. (Bild 16)

► LINK-lampan på föräldraenheten blir grön och lyser oavbrutet när en anslutning har upprättats mellan baby- och föräldraenheten. Babyn syns på skärmen. (Bild 17)

Obs! Om det inte går att upprätta någon anslutning blinkar LINK-lampan på föräldraenheten i rött, föräldraenheten piper och texten OUT OF RANGE (utom räckvidd) visas på skärmen. (Bild 18)

Placering av babyvakten

Förvara babyenheten utom räckhåll för babyn. Lägg aldrig babyenheten i, och montera den aldrig heller på, babyns säng eller lekhage.

Obs! Om du använder ett WiFi-nätverk, en mikrovågsugn eller ett DECT-system och upplever störningar hos antingen föräldraenheten eller babyenheten kan du flytta föräldraenheten längre bort, tills störningarna upphör.

1 Placera babyenheten på ett avstånd mellan en och en och en halv meter från babyn (Bild 19).

2 Placera stället för babyenheten på en stabil, vågrät och jämn yta.

Tips: Placera babyenheten högt upp så att du får en bra översikt över babyns säng eller lekhage.

3 Placera babyenheten i stället och justera positionen så att din baby blir så synlig som möjligt (Bild 20).

Placera inte babyenheten så att mikrofonen är riktat nedåt. Om mikrofonen blockeras av ställningen så kan inte babyenheten fånga upp ljud på rätt sätt.

4 Placera föräldraenheten inom räckvidd för babyenheten. Se till att den är minst en meter från babyenheten så att du slipper rundgång (Bild 21).

Mer information om räckvidd finns i avsnittet Räckvidd nedan.

Räckvidd

Babyvaktens räckvidd är 150 meter utomhus. Beroende på omgivningen och andra störande faktorer kan den faktiska räckvidden vara kortare.

Torra material	Materialtjocklek	Sämre räckvidd
Trä, murbruk, papp, glas (utan metall, ledningar eller bly)	< 30 cm	0–10 %
Tegel, plywood	< 30 cm	5–35 %
Armerad betong	< 30 cm	30–100 %
Metallgaller	< 1 cm	90–100 %
Metall- eller aluminiumplattor	< 1 cm	100 %

För våta och fuktiga material kan räckviddsförsämringen bli upp till 100 %.

Funktioner

Justera högtalarvolymen

Du kan justera högtalarvolymen för föräldraenheten till den nivå du föredrar.

1 Justera volymen genom att vrida på volymratten. (Bild 14)

Obs! Om volymen är inställd på hög nivå drar föräldraenheten mer ström.

Justera skärmens ljusstyrka

Du kan justera skärmens ljusstyrka för föräldraenheten till den nivå du föredrar.

1 Justera skärmens ljusstyrka genom att trycka på justeringsknapparna för ljusstyrka. (Bild 22)

Obs! Om ljusstyrkan är inställd på hög nivå drar föräldraenheten mer ström.

Ljudnivålampor

Med föräldraenheten kan du oavbrutet övervaka ljudnivån i barnets rum, och ljudnivålamporna signalerar om någon form av aktivitet förekommer i rummet. Om barnet gråter tänds de gröna ljudnivålamporna på föräldraenheten.

- Så länge babyenheten inte känner av något ljud lyser ingen av ljudnivålamporna på föräldraenheten.
- När babyenheten fångar upp ett ljud så tänds en eller flera ljudnivålampor på föräldraenheten. Antalet lampor som tänds är kopplat till volymen hos det ljud som babyenheten fångar upp. Ljudnivålamporna tänds även om föräldraenheten är ställd till en låg volym, eller när läget automatisk skärmaktivering har aktiverats (se avsnittet Automatisk skärmaktivering nedan) (Bild 23).

Automatisk skärmaktivering

Föräldraenheten övervakar ljudnivån i babys rum oavbrutet. När läget automatisk skärmaktivering är aktiverat så slås skärmen bara på när babyenheten fångar upp ett ljud. Så länge inget ljud fångas upp så är skärmen avstängd för att spara energi.

1 Du kan aktivera läget automatisk skärmaktivering genom att trycka på knappen Automatisk skärmaktivering på föräldraenheten. (Bild 24)

- Lampan för automatisk skärmaktivering tänds på föräldraenheten (Bild 25).
 - När babyenheten fångar upp ett ljud så slås skärmen på föräldraenheten på automatiskt så att babyen visas. När inget ljud fångas upp på minst 30 sekunder så stängs skärmen av igen.
- 2** Du kan avaktivera läget automatisk skärmaktivering genom att trycka på knappen Automatisk skärmaktivering på föräldraenheten.

Nattlampor

- 1** Tryck på knappen för nattlampa på babyenheten om du vill tända nattlamporna. (Bild 26)
- Nattlamporna på babyenheten tänds. (Bild 27)
- 2** Tryck på knappen för nattlampa igen om du vill släcka nattlampan.

Tips: Stäng av nattlampan när du driver babyenheten med icke laddningsbara batterier. På så sätt sparar du ström.

Vagvisefunktion

Obs! Babyenheten förbrukar mer energi när den spelar upp en vaggvisa.

- 1** Starta vaggvisan genom att trycka på knappen Spela upp/stoppa (Bild 28).
- Vaggvisan börjar spelas på babyenheten, och repeteras oavbrutet.
- 2** Om du vill stänga av vaggvisan trycker du på knappen Spela upp/stoppa på babyenheten igen.
- 3** Välja en annan vaggvisa när en vaggvisa spelas upp:
- Tryck på knappen Nästa vaggvisa på föräldraenheten. (Bild 29)
 - Om du vill ha en annan vaggvisa trycker du på knappen Nästa vaggvisa på föräldraenheten igen.

Räckviddsvarning

När föräldraenheten är utom räckvidd för babyenheten piper föräldraenheten då och då och meddelandet Out of range (utom räckvidd) visas på skärmen. LINK-lampan på föräldraenheten blinkar rött.

Obs! Meddelandet Out of range (utom räckvidd) visas även på föräldraenhetens skärm när babyenheten är avstängd.

Mörkerseende

Kameran har infraröda lampor som gör att du kan se din baby tydligt även i ett mörkt rum. När objektivet känner av att ljusnivåerna är låga så aktiveras de infraröda lamporna automatiskt. Placera babyenheten mellan en och en och en halv meters avstånd från babyen så att bilden blir tydlig.

Bältesklämma/ställ

När det laddningsbara batteriet i föräldraenheten är tillräckligt laddat kan du bära med dig enheten inomhus och utomhus om du sätter fast den i bältet eller byxlinningen med bältesklämman. På så sätt kan du övervaka ditt barn även när du går omkring.

Rengöring och underhåll

Sänk aldrig ned föräldraenheten eller babyenheten i vatten och rengör dem aldrig under kranen.

Använd inte rengöringsspray eller flytande rengöringsmedel.

- 1** Stäng av babyenheten och föräldraenheten och koppla bort dem från elnätet om de är anslutna till det.
- 2** Rengör föräldra- och babyenheterna med en fuktig trasa.

Obs! Fingeravtryck eller smuts på babyenhetens lins kan inverka på kamerans prestanda. Undvik att vidröra linsen med dina fingrar.

Kontrollera att babyenheten och föräldraenheten är torra innan du återansluter dem till elnätet.

3 Rengör adaptrarna med en torr trasa.

Förvaring

När du inte ska använda babyvakten under en längre tid tar du ur de icke laddningsbara batterierna ur babyenheten och de laddningsbara batterierna ur föräldraenheten. Förvara föräldraenheten, babyenheten och adaptrarna på en sval och torr plats.

Byten

Följande artiklar kan ersättas:

- Magnetisk ställning för babyenhet
- Adaptrar: (artikelnummer OH-1048A0600800U-VDE (Europa,VDE) eller OH-1048A0600800U-UK (Storbritannien).
- Laddningsbart litiumjonbatteri
- Lock till batterifack

Obs! Ersätt bara ställningen, adaptrarna, det laddningsbara batteriet och locket till batterifacket av samma typ som de som medföljde babyvakten.

Tillbehör

Du kan beställa en ny adapter från din Philips-återförsäljare eller ett av Philips auktoriserade serviceombud genom att ange artikelnumret OH-1048A0600800U-VDE (Europa,VDE) eller OH-1048A0600800U-UK (Storbritannien).

Miljön

- Kasta inte apparaten i hushållssoporna när den är förbrukad. Lämna in den för återvinning vid en officiell återvinningsstation, så hjälper du till att skydda miljön (Bild 30).
- Laddningsbara och ej laddningsbara batterier innehåller ämnen som kan förorena miljön. Släng inte laddningsbara och ej laddningsbara batterier med normala hushållssopor; utan lämna dem till en återvinningsstation. Ta alltid ur laddningsbara och ej laddningsbara batterier innan du kasserar apparaten på en återvinningsstation. (Bild 31)

Garanti och service

Om du behöver service eller information eller har problem med termometrarna kan du besöka Philips AVENT-webbplatsen på www.philips.com/AVENT eller kontakta Philips kundtjänst i ditt land (du hittar telefonnumret i garantibroschyren). Om det inte finns någon kundtjänst i ditt land vänder du dig till din lokala Philips-återförsäljare.

Vanliga frågor

Det här kapitlet innehåller de vanligaste frågorna om apparaten. Om du inte hittar svaret på din fråga kan du kontakta kundtjänst i ditt land.

Fråga

Varför tänds inte strömlamporna på babyenheten och föräldraenheten när jag slår på enheterna?

Svar

Kanske är föräldraenhetens laddningsbara batteri urladdat, och föräldraenheten själv inte ansluten till elnätet. Sätt i kontakten i föräldraenheten och anslut sedan adaptern till ett vägguttag. Slå sedan på föräldraenheten och upprätta en anslutning till babyenheten genom att vrida volymratten i riktningen för påslagning.

Fråga	Svar
	Kanske är babyenheten inte ansluten till elnätet och de icke laddningsbara batterierna i babyenheten urladdade, eller så sitter det inga batterier i babyenheten. Sätt i fulladdade icke laddningsbara batterier i babyenheten eller anslut babyenheten till elnätet. Slå sedan på babyenheten och upprätta en anslutning till föräldraenheten genom att slå på strömbrytaren.
Varför blinkar LINK-lampan på föräldraenheten rött?	Baby- och föräldraenheten är för långt ifrån varandra. Flytta föräldraenheten närmare babyenheten.
	Babyenheten kanske är avstängd. Slå på babyenheten.
Varför blinkar strömlampan på föräldraenheten grönt?	Det laddningsbara batteriet i föräldraenheten börjar bli urladdat. Ladda batteriet (se kapitlet Förberedelser inför användning).
Varför piper föräldraenheten?	Om föräldraenheten piper medan LINK-lampan lyser rött oavbrutet, så har anslutningen till babyenheten brutits. Placera föräldraenheten närmare babyenheten.
	Babyenheten kanske är avstängd. Slå på babyenheten.
Varför avger videovakten ett högt ljud?	Enheterna kan vara för nära varandra. Se till att föräldra- och babyenheten är minst en meter ifrån varandra.
	Föräldraenhetens volym kan vara inställd på för hög ljudvolym. Sänk volymen på föräldraenheten.
Varför hör jag ingenting/ Varför kan jag inte höra mitt barn gråta?	Föräldraenheten kan ha en för låg volyminställning, eller vara avstängd. Vrid volymratten till en högre volymnivå.
	Du kanske har aktiverat läget automatisk skärmaktivering. Om automatisk skärmaktivering är aktiverat så slås skärmen bara på när babyenheten fångar upp ett ljud. Så länge inget ljud fångas upp så är skärmen avstängd för att spara energi.
Varför reagerar föräldraenheten för snabbt på omgivande ljud?	Babyenheten fångar även upp andra ljud än dem från ditt barn. Flytta babyenheten närmare barnet (men kom ihåg att minsta avståndet är en meter).
Varför tar de ej laddningsbara batterierna i babyenheten slut så fort?	Du kanske har slagit på nattlamporna. Om du vill använda nattlamporna rekommenderar vi att du ansluter babyenheten till elnätet.
	Du kanske spelar upp vaggvisor. Babyenheten förbrukar mycket energi när du spelar upp vaggvisor. Vi rekommenderar att babyenheten drivs av elnätet när du spelar upp vaggvisor.
Varför är laddningstiden för föräldraenheten längre än tre och en halv timme?	Föräldraenheten kanske var påslagen under laddningen. Stäng av föräldraenheten när du laddar den.

Fråga	Svar
<p>Babyvaktens angivna räckvidd är 150 meter. Varför klarar min babyvakt bara en bråkdel av det avståndet?</p>	<p>Den angivna räckvidden gäller bara utomhus. I ditt hus kan räckvidden begränsas av antalet väggar och/eller våningsplan mellan enheterna.</p>
<p>Varför kan jag inte upprätta en anslutning? Varför bryts anslutningen då och då? Varför försvinner ljudet då och då?</p>	<p>Babyenheten och föräldraenheten är troligen nästan utom räckvidd från varandra, eller så förekommer det störningar från andra 2,4 GHz trådlösa enheter. Prova en annan placering, minska avståndet mellan enheterna eller stäng av de andra 2,4 GHz trådlösa enheterna. Observera att det tar ca fem sekunder varje gång anslutningen mellan enheterna ska upprättas.</p>
<p>Vad händer om det blir strömavbrott?</p>	<p>Om föräldraenheten är tillräckligt laddad fungerar den även vid strömavbrott. Om det finns batterier i babyenheten fortsätter den också att fungera vid strömavbrott.</p>
<p>Föräldraenhetens drifttid ska vara minst sex timmar. Varför är drifttiden för min föräldraenhet kortare?</p>	<p>Första gången föräldraenheten laddas upp blir drifttiden kortare eftersom batteriet inte nått sin fulla kapacitet än. Batteriet når sin fulla kapacitet först efter att det har laddats upp och laddats ur minst fyra gånger. Efter det är drifttiden sex timmar om läget automatisk skärmaktivering är avaktiverat och åtta timmar om det är aktiverat.</p>
	<p>Föräldraenheten förbrukar mycket energi när skärmen är påslagen hela tiden. Aktivera läget automatisk skärmaktivering om du vill öka drifttiden (se avsnittet Automatisk skärmaktivering i kapitlet Funktioner).</p>
	<p>Volymen på föräldraenheten kan vara inställd på hög ljudnivå och det gör att föräldraenheten drar mycket energi. Minska volymen på föräldraenheten.</p>
<p>Varför får jag störningar i föräldraenheten?</p>	<p>Störningar kan inträffa när föräldraenheten är utom babyenhetens räckvidd. Störningar kan även inträffa om det är för många väggar eller våningsplan mellan föräldraenheten och babyenheten, eller nät andra 2,4 GHz trådlösa enheter slås på (t.ex. mikrovågsugn, internet). Placera föräldraenheten någonstans som ligger närmare babyenheten eller stäng av de andra trådlösa enheterna.</p>
<p>Varför hörs ett surrande ljud från föräldraenheten?</p>	<p>Störningar kan inträffa när föräldraenheten är utom babyenhetens räckvidd. Störningar kan även inträffa om det är för många väggar eller våningsplan mellan föräldraenheten och babyenheten, eller när andra 2,4 GHz trådlösa enheter slås på (t.ex. mikrovågsugn, internet). Placera föräldraenheten någonstans som ligger närmare babyenheten eller stäng av de andra trådlösa enheterna.</p>
	<p>Det laddningsbara batteriet i föräldraenheten kanske behöver laddas.</p>
<p>Varför flimrar skärmen?</p>	<p>Störningar kan inträffa när föräldraenheten är utom babyenhetens räckvidd. Störningar kan även inträffa om det är för många väggar eller våningsplan mellan föräldraenheten och babyenheten, eller nät andra 2,4 GHz trådlösa enheter slås på (t.ex. mikrovågsugn, internet). Placera föräldraenheten någonstans som ligger närmare babyenheten eller stäng av de andra trådlösa enheterna.</p>

Fråga	Svar
Varför är det ingen bild på skärmen även fast strömlampan är tänd?	Det laddningsbara batteriet i föräldraenheten kanske behöver laddas. Föräldraenheten kan vara i läget Automatisk skärmaktivering. Tryck på knappen Automatisk skärmaktivering på nytt om du vill slå på skärmen.
Varför är bilden på skärmen otydlig?	Skärmens ljusstyrka kan vara inställd på en för låg nivå. Öka skärmens ljusstyrka (se kapitlet Funktioner).
Varför fungerar inte föräldraenheten när den är i läget automatisk skärmaktivering?	Avståndet mellan babyn och babyenheten kan vara för stort. Se till att du placerar babyenheten på mellan en och en och en halv meters avstånd från babyn.
Varför är bilden på skärmen otydlig i läget mörkerseende?	Avståndet mellan babyn och babyenheten kan vara för stort. Se till att du placerar babyenheten på mellan en och en och en halv meters avstånd från babyn.
Varför visas inte batterisymbolen på föräldraenhetens skärm när jag börjar ladda enheten?	Det kan ta några minuter innan batterisymbolen visas på föräldraenhetens skärm när du laddar enheten för första gången, eller när du inte har använt den under en längre tid.
Varför laddas inte föräldraenheten när jag har anslutit den till elnätet?	Det laddningsbara batteriet kanske är uttjänt. Byt ut det laddningsbara batteriet.

Giriş

Ürünümüzü satın aldığınız için teşekkür ederiz; Philips AVENT'e hoş geldiniz! Philips AVENT tarafından sunulan destekten tam faydalanmak için ürününüzü kaydettirin: www.philips.com/welcome. Philips AVENT videolu monitör size bebeğinizi gece gündüz her saat evinizin her yerinden görebilmenize olanak sağlar. En son teknoloji, bebeğinizin sesini kristal netlikte duymanızı ve en net görüntüsüne sahip olmanızı garanti eder. Bu, size bebeğinizin odasına girmeden ve uykusunu bölmeden daha fazla güvenlik hissi sağlar.

Genel açıklamalar (Şek. 1)

A Ana ünite

- 1 Anten
- 2 Sinyal gücü sembolü
- 3 Video ekranı
- 4 Ninni simgesi
- 5 Pil/güç açık ışığı
- 6 LINK ışığı
- 7 Ses seviye ışıkları
- 8 Hoparlör
- 9 Cihaz fişi için soket
- 10 Adaptör
- 11 Şarj edilebilir pil
- 12 Otomatik ekran etkinleştirme ışığı
- 13 Ninni ışığı
- 14 Güç kapalı konumlu ses düğmesi
- 15 Parlaklık ayar düğmeleri
- 16 Pil simgesi
- 17 Küçük fiş
- 18 Kemer klipsi/stand
- 19 Pil bölmesi kapağı
- 20 Otomatik ekran etkinleştirme düğmesi
- 21 'Sonraki ninni' düğmesi
- 22 Ninni çalma/durdurma düğmesi

B Bebek ünitesi

- 1 Anten
- 2 Güç açık ışığı
- 3 Mercek
- 4 Stand
- 5 Adaptör
- 6 Pil bölmesi kapağı
- 7 Mikrofon
- 8 Gece lambası düğmesi
- 9 Gece lambaları
- 10 Hoparlör
- 11 Açma/kapama düğmesi
- 12 Cihaz fişi soketi
- 13 Şarj edilemeyen piller (dahil değildir)
- 14 Küçük fiş

Önemli

Cihazı kullanmadan önce bu kullanım kılavuzunu okuyun ve gelecekte de başvurmak üzere saklayın.

Tehlike

- Bebek monitörünün herhangi bir parçasını suya ya da başka bir sıvıya asla batırmayın.

Uyarı

- Cihazı prize takmadan önce, bebek ünitesinin ve ana ünitenin adaptörlerinde belirtilen gerilimin yerel şebeke gerilimiyle uygunluğunu kontrol edin.
- bebek ünitesini ve ana üniteyi ana şebekeye bağlamak için sadece cihaz ile birlikte verilen adaptörleri kullanın.
- Adaptörlerde bir transformatör bulunmaktadır. Tehlikeli bir duruma neden olacağından, adaptörleri keserek diğer fişlerle değiştirmeye çalışmayın.
- Adaptörler hasarlıysa, tehlike oluşmasını engellemek için bunları her zaman orijinali ile değiştirin. Doğru tip için bkz. Değiştirme' bölümü.
- Bebek monitörünü asla nemli ya da suya yakın alanlarda kullanmayın.
- Elektrik çarpmalarını engellemek amacıyla, pil bölmesi dışında bebek ünitesinin ve ana ünitenin gövdesini açmayın.
- Bu cihaz güvenliklerinden sorumlu kişilerin nezareti veya talimatı olmadan, fiziksel, sinirsel ya da zihinsel becerileri gelişmemiş veya bilgi ve tecrübe açısından yetersiz kişiler tarafından (çocuklar da dahil) kullanılmamalıdır.
- Küçük çocukların cihazla oynamaları engellenmelidir.

Dikkat

- Cihazı 10°C - 35°C arasındaki sıcaklıklarda kullanın ve saklayın.
- Bebek ünitesi ve ana üniteyi çok soğuk ya da sıcaklığa ya da doğrudan güneş ışığına maruz bırakmayın. Bebek ünitesi ve ana üniteyi ısıtma kaynağı yakınına koymayın.
- Bebek ünitesinin ve kordonun bebeğin ulaşamayacağı yerlerde olduğundan emin olun (en az 1 metre/3 feet uzaklıkta).
- Bebek ünitesini hiçbir zaman bebeğin yatağına veya oyun alanına koymayın ya da monte etmeyin.
- Ana üniteyi ve bebek ünitesini asla havlu, battaniye vb. ile kapatmayın.

Genel

- Bu bebek monitörünün amacı destek sağlamaktır. Sorumluluk sahibi yetişkinler tarafından uygun şekilde gerçekleştirilen bakımın yerini alamaz ve bu şekilde kullanılmamalıdır.
- Bebek monitörünün çalışma menzili açık havada 150 metredir. Çevreye ve diğer engelleyici faktörlere bağlı olarak bu menzil daha kısa olabilir.
- Kablosuz telefonlar, kablosuz video, Wi-Fi ağları, mikrodalga veya 2,4Ghz Bluetooth cihazlarının herhangi birine sahipseniz, bağlantı sorunları ortaya çıkabilir. Ana üniteyle bebek ünitesi arasındaki bağlantı bir kaç saniyelikliğine kaybolabilir veya diğer cihazlarla parazite neden olabilir.
- Enerji tasarrufu sağlamak için ana üniteyi elektrik şebekesine bağlı olarak kullanmanızı tavsiye ederiz. Bebek video monitörü standart bebek monitöründen (video özelliği bulunmayan) daha fazla enerji harcar.

Pil hakkında ek bilgiler

- Ana üniteye mutlaka doğru tip şarj edilebilir pil takın. Patlama riskini önlemek için şarj edilemeyen pil kullanmayın.
- Bebek ünitesine mutlaka doğru tip şarj edilemeyen pil takın. Bebek ünitesinin şarj etme fonksiyonu yoktur.
- Pilleri takarken veya çıkarırken ellerinizin kuru olduğundan emin olun.
- Pillerin akması nedeniyle hasar oluşmasını önlemek için:
 - 1 Cihazı 35°C'den daha yüksek sıcaklıklara maruz bırakmayın.
 - 2 Cihazı bir ay veya daha uzun bir süre kullanmayacaksanız şarj edilebilir pili ve şarj edilemeyen pilleri çıkarın.
 - 3 Biten pilleri bebek ünitesinin içinde bırakmayın.

Elektromanyetik alanlar (EMF)

Bu Philips AVENT cihazı, elektromanyetik alanlarla (EMF) ilgili tüm standartlarla uyumludur. Bu cihazın kullanımı, düzgün ve bu kılavuzdaki talimatlara uygun şekilde kullanıldığında, günümüz bilimsel verilerine göre güvenlidir.

Cihazın kullanıma hazırlanması

Bebek ünitesi

Bebek ünitesini elektrikle ya da şarj edilmez pille kullanabilirsiniz. Elektrikle kullanacak olsanız bile, şarj edilmez pilleri takmanızı öneririz. Bu, elektrik kesintisi durumunda cihazın pilleri kullanarak çalışmaya devam edebilmesini sağlar.

Prizde kullanım

1 Cihaz fişini bebek ünitesinin soketine takın ve adaptörü bir prize takın (Şek. 2).

Şarj edilemeyen pillerle çalıştırma

Bebek ünitesi, dört adet 1,5V R6 AAA pil (birlikte verilmemektedir) ile çalışır. Philips R06 PowerLife pillerini kullanmanızı öneririz.

Bebek ünitesinin şarj etme fonksiyonu olmadığından, şarj edilebilir pil kullanmayın.

Şarj edilemeyen pilleri takarken bebek ünitesinin fişini çıkarın ve ellerinizin ve ünitenin kuru olduğundan emin olun.

1 Pil bölmesinin kapağındaki vidayı, yassı uçlu bir tornavida kullanarak çıkarın (Şek. 3).

2 Pil bölmesi kapağını çıkarın. (Şek. 4)

3 Dört şarj edilemeyen pil takın (Şek. 5).

Dikkat: Pillerin (+) ve (-) taraflarının doğru yerleştiğinden emin olun.

4 Kapağı tekrar takın.

5 Yassı uçlu bir tornavida kullanarak vidayı sıkın.

Ana ünite

Şarj edilebilir pille çalıştırma

Şarj edilebilir pili takarken ana ünitenin fişini çıkarın ve ellerinizin ve ünitenin kuru olduğundan emin olun.

Ana ünite ile birlikte bir adet şarj edilebilir Li-ion 1050mAh pil verilir.

Ana üniteyi ilk kullanımdan önce veya ana ünite pil seviyesinin düşük olduğunu gösterdiğinde şarj edin (video ekranında boş pil simgesi yanıp söndüğünde ve ana üniteye pil ışığı yeşil yanıp söndüğünde).

Dikkat: Pil tamamen boşsa, ana ünite otomatik olarak kapanır ve bebek ünitesiyle bağlantısı kesilir.

1 Pil bölmesi kapağını çıkarmak için aşağıya doğru çekin (Şek. 6).

2 Şarj edilebilir pili takın (Şek. 7).

Dikkat: Pillerin (+) ve (-) taraflarının doğru yerleştiğinden emin olun.

3 Kapağı tekrar takın (Şek. 8).

4 Cihaz fişini ana üniteye ve adaptörü prize takın (Şek. 9).

• Ana üniteye pil ışığı mavi renkte yanar ve video ekranında pil simgesi görüntülenir (Şek. 10).

• Pil tamamen dolduğunda, pil ışığı yeşil renge döner.

- Ana üniteyi ilk kez kullanırken ya da uzun süre kullanmama sonrasında şarj ederken, kapatın ve kesintisiz en az 4 saat şarjda bırakın.

- Şarj işlemi normalde 3,5 saat sürer; ancak şarj sırasında ana ünite açık olursa daha uzun sürer. Şarj süresini mümkün olduğu kadar kısa tutmak için şarj sırasında ana üniteyi kapatın.
- Piller tamamen şarj olduğunda, ana ünite otomatik ekran etkinleştirme modundayken en az 8 saat kablolu kullanılabilir. Video sürekli olarak açık olduğuna, ana ünite yaklaşık 6 saat kablolu kullanılabilir.

Dikkat: Ana ünite ilk defa şarj edildiğinde, çalışma süresi 6 saatten az olacaktır. Şarj edilebilir pil ancak dört defa şarj edilip kullanıldıktan sonra tam kapasiteye erişir.

Dikkat: Ana ünite kapalı olsa bile, pil yavaş yavaş boşalır.

Cihazın kullanımı

1 Bağlantıyı kontrol etmek için ana ünite ile bebek ünitesini aynı odaya koyun (Şek. 11). Bebek ünitesinin ana üniteden en az 1 metre uzakta olmasını sağlayın.

2 Ana ünite üzerindeki AÇMA/KAPAMA anahtarını AÇIK konumuna getirin. (Şek. 12)
● Yeşil güç lambası yanar. (Şek. 13)

Dikkat: Güç açma ışığı, ana üniteyle bağlantı olmasa bile her zaman yeşil yanar.

3 Ana üniteyi açmak için, ses düğmesini 'AÇIK' yönünde istenilen ses seviyesine doğru çevirin. (Şek. 14)

● Güç açık/pil lambası yanar. Ana ünite şarj olurken, güç açık/pil ışığı mavi renkte yanar. Ana ünite tamamen şarj olduğunda, güç açık/pil ışığı yeşil renge döner.

Dikkat: Bebek ünitesiyle bağlantı olmasa bile, güç açık/pil ışığı sürekli yanar.

● Video ekranı açılır ve pil simgesi görüntülenir (Şek. 15).

● LINK ışığı ana ünitenin bebek ünitesiyle bağlantı kurmaya çalıştığını gösterecek şekilde kırmızı renkte yanıp söner. (Şek. 16)

● Bebek ünitesi ve ana ünite arasında bağlantı kurulduğunda, ana ünite üzerindeki LINK ışığı yeşil renge döner ve sürekli yanar. Bebeğiniz video ekranında görüntülenir. (Şek. 17)

Dikkat: Bağlantı kurulamazsa, ana ünite üzerindeki LINK ışığı kırmızı renkte yanıp söner, ana ünite uyarı sesi verir ve ekranda 'MENZİL DIŞINDA' mesajı görüntülenir. (Şek. 18)

Bebek monitörünün yerleştirilmesi

Bebek ünitesini bebeğin ulaşamayacağı bir yere koyun. Bebek ünitesini hiçbir zaman bebeğin yatağına veya oyun alanına koymayın ya da monte etmeyin.

Dikkat: Bir Wi-Fi ağı, mikrodalga fırın veya DECT sistemi kullanıyorsanız ve ana ünite ya da bebek ünitesinde parazit olduğunu fark ettiyseniz, ana üniteyi paraziti ortadan kaldırmaya kadar bu cihazlardan uzaklaştırın.

1 Bebek ünitesini bebeğinizden en az 1 metre uzağa yerleştirin ancak 1,5 metre'den uzağa koymayın (Şek. 19).

2 Bebek ünitesi standını sabit, düz ve yatay bir yüzeye yerleştirin.

İpucu: Bebeğinizin yatağını veya oyun alanını iyi bir şekilde görüntüleyebilmek için bebek ünitesi yükseğe yerleştirin.

3 Bebek ünitesini standına koyun ve bebeğinizin en iyi görüntüsünü sağlayacak şekilde ayarlayın (Şek. 20).

Bebek ünitesini mikrofon aşağı gelecek şekilde yerleştirmeyin. Mikrofon, kaide tarafından engellendiğinde bebek ünitesi sesleri düzgün şekilde alamaz.

4 Ana üniteyi bebek ünitesinin çalışma menzili içinde bir yere yerleştirin. Ses etkisini önlemek için, bebek ünitesinden en az 1 metre uzakta olduğuna emin olun (Şek. 21).

Çalışma menziliyle ilgili daha fazla bilgi almak için bkz. 'çalışma menzili'.

Çalışma menzili

Bebek monitörünün çalışma menzili açık havada 150 metredir. Çevreye ve diğer engelleyici faktörlere bağlı olarak bu menzil daha kısa olabilir.

Kuru malzemeler	Malzeme kalınlığı	Menzil kaybı
Ahşap, siva, karton, cam (metal, tel ya da kurşun içermeyen)	< 30cm/12inç	%0-%10
Tuğla, kontrplak	< 30cm/12inç	%5-%35
Güçlendirilmiş beton	< 30cm/12inç	%30-%100
Metal ızgaralar ya da çubuklar	< 1cm /0,4inç	%90-%100
Metal ya da alüminyum levhalar	< 1cm/0,4inç	%100

Islak ya da nemli malzemeler için, menzil kaybı %100'e ulaşabilir.

Özellikler

Hoparlör ses seviyesinin ayarlanması

Ana ünite hoparlörünün ses seviyesini istediğiniz bir seviyeye ayarlayabilirsiniz.

1 Ses seviyesini ayarlamak için ses düğmesini çevirin. (Şek. 14)

Dikkat: Ses seviyesi yüksek olduğunda, ana ünite daha fazla güç harcar.

Ekran parlaklığının ayarlanması

Ana ünite ekranının parlaklığını istediğiniz bir seviyeye ayarlayabilirsiniz.

1 Video ekranın parlaklığını ayarlamak için ana ünite üzerindeki parlaklık ayar düğmelerine basın. (Şek. 22)

Dikkat: Parlaklık seviyesi yüksek olduğunda, ana ünite daha fazla güç harcar.

Ses seviye ışıkları

Ana ünite, bebeğinizin odasındaki ses seviyesini sürekli olarak izler ve ses seviyesi ışıkları, herhangi bir aktivite olup olmadığını bilmenizi sağlar. Bebeğiniz ağladığında, ana ünite üzerindeki yeşil ses seviyesi ışıkları yanar:

- Bebek ünitesi herhangi bir ses algılamadığı sürece, ana ünitenin tüm ses seviyesi ışıkları kapalı durumda kalır.
- Bebek ünitesi bir ses algıladığında, ana ünite üzerindeki bir veya daha fazla ses seviyesi ışığı yanar. Yanan ışık sayısı, bebek ünitesi tarafından alınan sesin yüksekliğiyle ilgilidir. Ses seviyesi ışıkları ayrıca, ana ünite düşük bir ses seviyesine ayarlandığında veya otomatik ekran etkinleştirme modu etkin hale getirildiğinde açılır (bkz. aşağıdaki 'Otomatik ekran etkinleştirme' bölümü) (Şek. 23).

Otomatik ekran etkinleştirme

Ana ünite, bebeğinizin odasındaki ses seviyesini sürekli olarak izler. Otomatik ekran etkinleştirme modu etkin hale getirildiğinde, video ekranı sadece bebek ünitesi bir ses aldığında açılır. Ses algılanmadığı sürece, video ekranı güç tasarrufu yapmak amacıyla kapalı kalır.

1 Otomatik ekran etkinleştirme modunu etkin hale getirmek için, ana ünite üzerindeki otomatik ekran etkinleştirme düğmesine basın. (Şek. 24)

2 Ana ünite üzerindeki otomatik ekran etkinleştirme ışığı yanar (Şek. 25).

- 1 Bebek ünitesi bir ses aldığında, ana üniteadaki video otomatik olarak açılarak bebeğinizi görüntüler. 30 saniye süresince ses algılanmadığında, video ekranı tekrar kapanır.
- 2 Otomatik ekran etkinleştirme modunu kapatmak için, ana üniteadaki otomatik ekran etkinleştirme düğmesine tekrar basın.

Gece lambaları

- 1 Gece lambalarını açmak için bebek ünitesindeki gece lambası düğmesine basın. (Şek. 26)
 - 1 Bebek ünitesindeki gece lambaları açılır. (Şek. 27)
- 2 Gece lambalarını kapatmak için gece lambası düğmesine tekrar basın.

İpucu: Bebek ünitesini şarj edilmez pillerle çalıştırdığınızda, gece lambalarını kapatın. Bu, enerji tasarrufu sağlar.

Ninni fonksiyonu

Dikkat: Bebek ünitesi ninni çalarken daha çok güç harcar.

- 1 Ninniyi başlatmak için çalma/durdurma düğmesine basın (Şek. 28).
 - 1 Bebek ünitesi ninni çalmaya başlar ve sürekli olarak tekrar eder.
- 2 Ninniyi durdurmak için ana üniteadaki çalma/durdurma düğmesine tekrar basın.
- 3 Bir ninni çalarken başka bir ninni seçmek için:
 - Ana üniteadaki 'sonraki ninni' düğmesine basın. (Şek. 29)
 - Farklı bir ninni çalmak istiyorsanız, ana üniteadaki 'sonraki ninni' butonuna tekrar basın.

Menzil dışı uyarısı

Ana ünite bebek ünitesi menzilin dışına çıktığında bir kez uyarı sesi çıkarır ve video ekranda 'Menzil dışı' uyarısı verilir. Ana üniteadaki LINK ışığı kırmızı yanıp söner.

Dikkat: Bebek ünitesi kapatıldığında, ana ünitenin video ekranında 'Menzil dışında' mesajı görüntülenir.

Gece görüşü

Kamera bebeğinizi karanlık bir odada bile net bir şekilde görmeye olanak sağlayan kızılötesi ışıklara sahiptir. Objektif düşük seviyeleri algıladığında, kızılötesi ışıklar otomatik olarak etkinleştirilir. Net bir görüntü almak için bebek ünitesini bebeğinizden 1 - 1,5 metre uzaklığa yerleştirin.

Kemer klipsi/stand

Ana ünitenin şarj edilebilir pili yeterince şarj edilmişse, üniteyi kemer klipsiyle kemerinize veya elbisenizin bel kısmına takarak, evin içinde ve dışında kullanabilirsiniz. Bu sayede, hareket halindeyken bebeğinizi izleyebilirsiniz.

Temizlik ve bakım

Ana üniteyi ve bebek ünitesini suya batırmayın ve musluğun altında yıkamayın.

Temizleme spreyi veya sıvı temizleyiciler kullanmayın.

- 1 Prize takılıysa bebek ünitesini ve ana üniteyi kapatın ve fişten çekin.
- 2 Ana üniteyi ve bebek ünitesini nemli bir bezle temizleyin.

Dikkat: Objektif üzerindeki parmak izleri veya kir kameranın performansını etkileyebilir. Objektife parmaklarınızla dokunmaktan kaçının.

Prize takmadan önce bebek ünitesinin ve ana ünitenin kuru olduğundan emin olun.

- 3 Adaptörleri kuru bir bezle silerek temizleyin.

Saklama

Bebek ünitesini bir süre kullanmayacaksınız, bebek ünitesindeki şarj edilemeyen pilleri ve ana üniteye şarj edilebilir pili çıkarın. Ana üniteyi, bebek ünitesini ve adaptörleri serin ve kuru bir ortamda saklayın.

Değiştirme

Aşağıdaki parçalar değiştirilebilir:

- Bebek ünitesi manyetik standı
- Adaptörler: (model numarası OH-1048A0600800U-VDE (Avrupa, VDE) veya OH-1048A0600800U-UK (İngiltere)).
- Li-ion şarj edilebilir pil
- Pil bölmesi kapağı

Dikkat: Standı, adaptörleri, şarj edilebilir pili ve pil bölmesi kapağını sadece orijinal ürünlerle değiştirin.

Aksesuarlar

OH-1048A0600800U-VDE (Avrupa, VDE) veya OH-1048A0600800U-UK (İngiltere) model numaralarıyla Philips bayilerinden veya Philips servis merkezlerinden yeni bir adaptör sipariş edebilirsiniz.

Çevre

- Kullanım ömrü sonunda, cihazı normal evsel atıklarınızla birlikte atmayın; bunun yerine, geri dönüşüm için resmi toplama noktalarına teslim edin. Böylece, çevrenin korunmasına yardımcı olursunuz (Şek. 30).
- Şarj edilebilir ve şarj edilemeyen piller çevre kirliliğine yol açabilecek maddeler içermektedir. Şarj edilebilir ve şarj edilemeyen pilleri normal çöplerle birlikte atmayın, bunları resmi bir toplama noktasına teslim edin. Cihazı resmi bir toplama noktasına teslim etmeden önce şarj edilebilir ve şarj edilemeyen pilleri mutlaka çıkarın. (Şek. 31)

Garanti ve servis

Servise ya da daha fazla bilgiye ihtiyaç duyarsanız veya bir sorunla karşılaşırsanız, www.philips.com/AVENT adresindeki Philips AVENT İnternet sitesini ziyaret edin veya ülkenizde bulunan Philips Müşteri Merkeziyle iletişim kurun (telefon numarasını dünya çapında geçerli garanti belgesinde bulabilirsiniz). Ülkenizde bir Müşteri Merkezi yoksa, yerel Philips bayisine başvurun.

Sıkça sorulan sorular

Bu bölümde cihazla ilgili en sık sorulan sorular bulunmaktadır. Sorunuzun cevabını burada bulamıyorsanız, ülkenizdeki Müşteri Hizmetleri Merkezine başvurun.

Soru

Cevap

Üniteleri açtığımda bebek ünitesi ve ana üniteye şarj edilebilir piller neden yanmıyor?

Ana ünitenin şarj edilebilir pili boş ve ana üniteye elektrik prizine takılmamış olabilir. Cihaz fişini ana üniteye ve adaptörü prize takın. Ardından ana üniteyi açmak ve bebek ünitesiyle bağlantı kurmasını sağlamak amacıyla ses düğmesini 'AÇIK' yönüne hareket ettirin.

Soru	Cevap
	Bebek ünitesi elektriğe bağlanmamış ve bebek ünitesindeki şarj edilemeyen piller boş olabilir veya bebek ünitesinde hiç şarj edilemeyen pil olmayabilir. Bebek ünitesine dolu şarj edilemeyen piller takın veya üniteyi elektriğe bağlayın. Ardından bebek ünitesini açmak ve ana üniteyle bağlantı kurmasını sağlamak amacıyla açma/kapama anahtarını 'AÇIK' konumuna ayarlayın.
Ana ünitedeki LINK ışığı neden kırmızı renkte yanıp sönüyor?	Bebek ünitesi ve ana ünite birbirinin menzili dışında. Ana üniteyi bebek ünitesine yaklaştırın.
	Bebek ünitesi kapanmış olabilir. Bebek ünitesini açın.
Ana ünitedeki pil/güç açık ışığı neden yeşil renkte yanıp sönüyor?	Ana ünitenin şarj edilebilir pili bitmek üzeredir. Pili şarj edin (bkz.:Cihazın kullanıma hazırlanması' bölümü).
Ana ünite neden uyarı sesi çıkarıyor?	LINK ışığı sürekli olarak kırmızı renkte yanıyorsa, bebek ünitesiyle bağlantı kopmuş demektir. Ana üniteyi bebek ünitesine biraz daha yaklaştırın.
	Bebek ünitesi kapanmış olabilir. Bebek ünitesini açın.
Video monitörü neden çok tiz bir ses çıkarıyor?	Üniteler birbirine fazla yakın konumda olabilir. Ana üniteyle bebek ünitesi arasında en az 1 metre/3 feet mesafe olduğundan emin olun.
	Ana ünitenin sesi fazla yüksek bir seviyeye ayarlanmış olabilir. Ana ünitenin ses seviyesini azaltın.
Neden ses duyamıyorum/ Neden bebeğimin ağlamasını duyamıyorum?	Ana ünitenin sesi çok düşük bir seviyeye ayarlanmış veya kapalı olabilir. Ses düğmesini daha yüksek bir ses seviyesine getirin.
	Otomatik ekran etkinleştirme özelliğini açmış olabilirsiniz. Otomatik ekran etkinleştirme özelliği etkin hale getirildiğinde, video ekranı sadece bebek ünitesi bir ses aldığında açılır. Ses algılanmadığı sürece, video ekranı güç tasarrufu yapmak amacıyla kapalı kalır.
Ana ünite diğer seslere neden çok hızlı tepki veriyor?	Bebek ünitesi bebeğinizin çıkardığı sesler dışındaki sesleri de alır. Bebek ünitesini bebeğe yaklaştırın (1 metre/3 feet mesafeyi aşmamaya dikkat edin).
Bebek ünitesindeki şarj edilemeyen piller neden çok çabuk azalıyor?	Gece lambalarını açmış olabilirsiniz. Gece lambalarını kullanmak istiyorsanız, bebek ünitesini elektrik şebekesine bağlamanızı öneririz.
	Ninni çalıyor olabilirsiniz. Bebek ünitesi ninni çalarken daha fazla güç harcar. Ninni çalmak istiyorsanız, bebek ünitesini elektrik şebekesine bağlamanızı öneririz.
Ana ünitenin şarj olması neden 3,5 saatten fazla sürüyor?	Ana ünite şarj etme sırasında açık durumda olabilir. Ana üniteyi şarj işlemi sırasında kapatın.

Soru	Cevap
Bebek monitörünün belirtilen çalışma menzili 150 metre. Neden bebek monitörüm bundan çok daha az bir mesafe içinde çalışıyor?	Belirtilen menzil sadece açık havadaki dış mekanlar için geçerlidir. Evinizin içinde çalışma menzili, aradaki duvar ve/veya tavan sayısı ve türüne göre azalır.
Neden bağlantı sağlayamıyorum? Bağlantı niçin sık sık kopuyor? Neden ses kesintileri oluşuyor?	Bebek ünitesi ve ana ünite muhtemelen çalışma menzili sınırına yakın konumda veya diğer 2,4GHz kablosuz cihazlardan kaynaklanan parazit vardır. Farklı bir konuma yerleştirmeyi, üniteler arasındaki mesafeyi azaltmayı veya diğer 2,4GHz kablosuz cihazları kapatmayı deneyin. Üniteler arasında her seferinde bağlantı sağlanmasının yaklaşık 5 saniye sürdüğünü unutmayın.
Elektrik kesintisi durumunda ne olur?	Ana ünite yeterince şarj edilmiş durumdaysa, elektrik kesintisi halinde çalışmaya devam eder. Bebek ünitesinde pil varsa, elektrik kesintisi durumunda bu ünite de çalışmaya devam eder.
Ana ünite çalışma süresinin en az 6 saat olması gerekli. Neden ana ünitemin çalışma süresi daha kısa?	Pilin tam kapasitesine henüz ulaşmamış olması nedeniyle ana ünite ilk defa şarj edildiğinde, çalışma süresi daha kısa olacaktır. Şarj edilebilir pil tam kapasiteye, en az dört defa şarj edilip kullanıldıktan sonra erişir. Bundan sonra çalışma süresi otomatik ekran etkinleştirme özelliği etkin halde değilken 6 saat, cihaz bu özellik etkin haldeyken kullanıldığında 8 saat olacaktır.
	Video monitör sürekli açık olduğunda ana ünite daha fazla güç harcar. Çalışma süresini artırmak için otomatik ekran etkinleştirme modunu etkin hale getirin (bkz. 'Özellikler' bölümü, 'Otomatik ekran etkinleştirme' kısmı).
	Ana üniteyedeki sesin çok yüksek seviyeye ayarlanması, ana ünitenin çok fazla güç harcamasına yol açabilir. Ana ünitenin ses seviyesini azaltın.
Ana üniteye niçin parazit var?	Ana ünite bebek ünitesinin menzili dışındayken parazit sorunu ortaya çıkabilir. Parazit ayrıca, ana ünite ile bebek ünitesi arasında çok fazla duvar ve tavan olması veya diğer 2,4GHz cihazların (örn. mikrodalga, internet) açık olması durumunda meydana gelir. Ana üniteyi bebek ünitesine daha yakın bir yere koyun veya diğer kablosuz cihazları kapatın.
Ana ünite neden uğultulu bir ses çıkarıyor?	Ana ünite bebek ünitesinin menzili dışındayken parazit sorunu ortaya çıkabilir. Parazit ayrıca, ana ünite ile bebek ünitesi arasında çok fazla duvar ve tavan olması veya diğer 2,4GHz cihazların (örn. mikrodalga, internet) açık olması durumunda meydana gelir. Ana üniteyi bebek ünitesine daha yakın bir yere koyun veya diğer kablosuz cihazları kapatın.
	Ana ünitenin şarj edilebilir pilinin şarj edilmesi gerekiyor olabilir.

Soru	Cevap
Video ekran neden titreşiyor?	Ana ünite bebek ünitesinin menzili dışındayken parazit sorunu ortaya çıkabilir. Parazit ayrıca, ana ünite ile bebek ünitesi arasında çok fazla duvar ve tavan olması veya diğer 2,4GHz cihazların (örn. mikrodalga, internet) açık olması durumunda meydana gelir. Ana üniteyi bebek ünitesine daha yakın bir yere koyun veya diğer kablosuz cihazları kapatın.
	Ana ünitenin şarj edilebilir pilinin şarj edilmesi gerekiyor olabilir.
Güç açık ışığı açıkken video ekranında neden görüntü yok?	Ana ünite otomatik ekran etkinleştirme modunda olabilir. Video ekranını açmak için otomatik ekran etkinleştirme düğmesine tekrar basın.
Video ekranındaki görüntü neden net değil?	Ekran parlaklığı çok düşük ayarlanmış olabilir. Ekran parlaklığını artırın (bkz. 'Özellikler' bölümü).
Ana ünite neden otomatik ekran etkinleştirme modunda çalışmıyor?	Bebek ile bebek ünitesi arasındaki mesafe çok fazla olabilir. Bebek ünitesinin bebekten 1 - 1,5 metre uzaklığa yerleştirildiğinden emin olun.
Gece modundayken ekran görüntüsü neden net değil?	Bebek ile bebek ünitesi arasındaki mesafe çok fazla olabilir. Bebek ünitesinin bebekten 1 - 1,5 metre uzaklığa yerleştirildiğinden emin olun.
Ana üniteyi şarj etmeye başladığımda, ana ünite video ekranındaki pil simgesi neden kaybolmuyor?	Ana üniteyi ilk kez ya da uzun bir süre kullanmadıktan sonra şarj ettiğinizde, ana ünite video ekranındaki pil simgesinin kaybolması birkaç dakika sürebilir.
Ana üniteyi prize taktığımda neden şarj olmuyor?	Şarj edilebilir pil kullanım ömrünün sonuna gelmiş olabilir. Şarj edilebilir pili değiştirin.

محدوده عملیاتی تعیین شده مونیتور کودک ۱۵۰ متر/ ۴۹۰ فوت می باشد. چرا مونیتور کودک فاصله کمتری را نسبت به مقدار تعیین شده پوشش می دهد؟

محدوده تعیین شده فقط در فضای باز معتبر می باشد. در داخل خانه، محدوده عملیاتی به تعداد و نوع دیوارها و/یا سقفهای بین اتاقها بستگی دارد.

چرا نمی توانم ارتباط برقرار کنم؟ چرا ارتباط هر چند وقت یکبار قطع می شود؟ چرا صدا قطع و وصل می شود؟

دستگاه کودک و دستگاه والدین احتمالا به محدوده خارج از محدوده عملیاتی نزدیک می باشند یا تداخلی از سایر دستگاههایی که با فرکانس ۲/۴ گیگاهرتز کار می کنند، ایجاد شده است. مکانی دیگر را امتحان کنید، فاصله بین دستگاهها را کاهش دهید یا سایر دستگاههای بیسیم ۲/۴ گیگاهرتزی را خاموش کنید. لطفا دقت داشته باشید که هر بار برای برقرار ارتباط بین دستگاهها حدود ۵ ثانیه زمان نیاز دارید.

هنگام قطع برق چه اتفاقی رخ می دهد؟

اگر واحد والدین دارای شارژ کافی باشد، باز هم در حین قطع برق بکار خود ادامه خواهد داد. اگر در دستگاه کودک باتری قرار داده شده باشد، دستگاه باز هم در هنگام قطع برق بکار خود ادامه خواهد داد.

زمان کار دستگاه والدین باید حداقل برابر ۶ ساعت باشد. چرا زمان عملیات دستگاه والدین کوتاهتر است؟

هنگامی که دستگاه والدین برای بار اول شارژ می شود، زمان عملیات کوتاهتر است چون باتری هنوز به ظرفیت کامل خود نرسیده است. باتری قابل شارژ فقط بعد از شارژ شدن و تخلیه شارژ برای حداقل چهار بار به ظرفیت کامل خود می رسد. بعد از این کار، زمان کار دستگاه، اگر فعال سازی اتوماتیک صفحه فعال نشده باشد ۶ ساعت و اگر حالت فعال سازی اتوماتیک صفحه فعال شده باشد ۸ ساعت خواهد بود.

دستگاه والدین هنگامی که نمایشگر ویدئویی به طور مستمر روشن باشد، مقدار زیادی انرژی مصرف خواهد کرد. حالت فعال سازی اتوماتیک صفحه را برای افزایش زمان عملیات دستگاه فعال کنید (به فصل "ویژگیها"، بخش "فعال سازی اتوماتیک صفحه" مراجعه کنید).

دستگاه والدین هنگامی که نمایشگر ویدئویی به طور مستمر روشن باشد، مقدار زیادی انرژی مصرف خواهد کرد. حالت فعال سازی اتوماتیک صفحه را برای افزایش زمان عملیات دستگاه فعال کنید (به فصل "ویژگیها"، بخش "فعال سازی اتوماتیک صفحه" مراجعه کنید).

ممکن است ولوم دستگاه والدین بیش از حد زیاد باشد که باعث می شود دستگاه والدین مقدار زیادی انرژی مصرف نماید. ولوم دستگاه والدین را کاهش دهید.

ممکن است ولوم دستگاه والدین بیش از حد زیاد باشد که باعث می شود دستگاه والدین مقدار زیادی انرژی مصرف نماید. ولوم دستگاه والدین را کاهش دهید.

چرا دستگاه والدین تداخل ایجاد می شود؟

هنگامی که دستگاه والدین در بیرون محدوده دستگاه کودک باشد، تداخل ایجاد خواهد شد. در صورتی که تعداد دیوارها یا سقفهای بین دستگاه والدین و دستگاه کودک زیاد باشد یا هنگامی که دستگاههای ۲/۴ گیگاهرتزی دیگری روشن شده باشد (میکروفر یا اینترنت) هم ممکن است تداخل ایجاد شود. دستگاه والدین را در مکانی دیگر قرار دهید، نزدیکتر به دستگاه کودک، یا دستگاههای بیسیم دیگر را خاموش کنید.

چرا دستگاه والدین صدای وزوز تولید می کند؟

هنگامی که دستگاه والدین در بیرون محدوده دستگاه کودک باشد، تداخل ایجاد خواهد شد. در صورتی که تعداد دیوارها یا سقفهای بین دستگاه والدین و دستگاه کودک زیاد باشد یا هنگامی که دستگاههای ۲/۴ گیگاهرتزی دیگری روشن شده باشد (میکروفر یا اینترنت) هم ممکن است تداخل ایجاد شود. دستگاه والدین را در مکانی دیگر قرار دهید، نزدیکتر به دستگاه کودک، یا دستگاههای بیسیم دیگر را خاموش کنید.

ممکن است باتری قابل شارژ دستگاه والدین نیاز به شارژ داشته باشد.

چرا تصویر نمایشگر ویدئویی دارای لرزش است؟

هنگامی که دستگاه والدین در بیرون محدوده دستگاه کودک باشد، تداخل ایجاد خواهد شد. در صورتی که تعداد دیوارها یا سقفهای بین دستگاه والدین و دستگاه کودک زیاد باشد یا هنگامی که دستگاههای ۲/۴ گیگاهرتزی دیگری روشن شده باشد (میکروفر یا اینترنت) هم ممکن است تداخل ایجاد شود. دستگاه والدین را در مکانی دیگر قرار دهید، نزدیکتر به دستگاه کودک، یا دستگاههای بیسیم دیگر را خاموش کنید.

ممکن است باتری قابل شارژ دستگاه والدین نیاز به شارژ داشته باشد.

چرا تصویری بعد از روشن شدن چراغ روشن بودن دستگاه در نمایشگر ویدئویی نمایش داده نمی شود؟

ممکن است دستگاه والدین در حالت فعال سازی اتوماتیک صفحه باشد. دکمه فعال سازی اتوماتیک صفحه را مجددا فشار دهید تا نمایشگر ویدئو روشن شود.

چرا تصویر نمایشگر ویدئو واضح نیست؟

روشنایی نمایشگر ممکن است بیش از حد کم باشد. روشنایی نمایشگر را افزایش دهید (به فصل "ویژگیها" مراجعه کنید).

چرا دستگاه والدین در حالت فعال سازی اتوماتیک صفحه کار نمی کند؟

فاصله بین کودک و دستگاه کودک ممکن است زیاد باشد. مطمئن شوید که دستگاه کودک در فاصله ۱ تا ۱/۵ متری / ۳ تا ۵ فوتی کودک قرار داده شده است.

چرا تصویر نمایشگر ویدئو در دید شب واضح نیست؟

فاصله بین کودک و دستگاه کودک ممکن است زیاد باشد. مطمئن شوید که دستگاه کودک در فاصله ۱ تا ۱/۵ متری / ۳ تا ۵ فوتی کودک قرار داده شده است.

چرا هنگامی که شارژ دستگاه والدین شروع می شود، علامت باتری در نمایشگر ویدئویی دستگاه والدین نمایش داده نمی شود؟

هنگامی که دستگاه والدین بعد از مدت طولانی یا برای اولین بار شارژ می شود، ممکن است ظاهر شدن علامت باتری در نمایشگر ویدئویی دستگاه والدین چند دقیقه طول بکشد.

چرا دستگاه والدین هنگام وصل شدن به برق

باتری قابل شارژ ممکن است به انتهای طول عمر خود رسیده باشد.

- باتریهای قابل شارژ و غیر قابل شارژ داخل دستگاه دارای موادی می باشند که می تواند به محیط زیست صدمه برساند. باتریهای شارژ شونده و غیر قابل شارژ را مانند سایر زباله های خانگی دور نریزید، و آنها را در محلهای تعیین شده دور بریزید. همیشه باتریهای غیر قابل شارژ و باتریهای شارژ شونده را قبل از دور انداختن دستگاه خارج کرده و دستگاه را در نقاط جمع آوری رسمی تحویل دهید. (شکل ۳۱)

ضمانت و سرویس

اگر به سرویس یا اطلاعات نیاز داشتید یا اگر با مشکلی روبرو شدید، به سایت اینترنتی Philips AVENT به نشانی www.philips.com/AVENT مراجعه کرده یا با مرکز مراقبت از مشتری Philips در کشور خود تماس بگیرید (این شماره تلفن را در برگه ضمانت جهانی پیدا خواهید کرد). اگر در کشور شما مرکز حمایت از مشتری وجود ندارد به فروشنده لوازم Philips مراجعه کنید.

سؤالات معمول

در این بخش سؤالات معمول در مورد دستگاه را مطرح شده است. اگر شما پاسخ پرسش خود را پیدا ننمودید، با مرکز حمایت از مصرف کننده در کشور خود تماس بگیرید.

سؤال جواب

چرا چراغ روشن شدن دستگاه کودک و دستگاه والدین هنگام روشن کردن دستگاهها روشن نمی شوند؟	شاید باتری قابل شارژ دستگاه والدین خالی باشد و دستگاه والدین به برق وصل نشده باشد. فیض دستگاه را در دستگاه والدین جا زده و آداپتور را به پریز وصل کنید. سپس دکمه ولوم را در جهت "ON" حرکت دهید تا دستگاه والدین روشن شده و ارتباط آن با دستگاه کودک برقرار گردد.
چرا چراغ LINK در دستگاه والدین به رنگ قرمز چشمک می زند؟	شاید دستگاه کودک به برق وصل نشده است و باتریهای غیر قابل شارژ در دستگاه کودک خالی بوده یا اصلاً باتری در دستگاه کودک قرار داده نشده است. باتری غیر قابل شارژ بر را در دستگاه کودک قرار داده یا دستگاه کودک را به برق شهر وصل کنید. سپس دکمه روشن/خاموش را در جهت "ON" حرکت دهید تا دستگاه کودک روشن شده و ارتباط آن با دستگاه والدین برقرار گردد.
چرا چراغ LINK در دستگاه والدین به رنگ قرمز چشمک می زند؟	دستگاه کودک و دستگاه والدین از محدوده یکدیگر خارج می باشند. دستگاه والدین را در نزدیکی دستگاه کودک قرار دهید.
چرا چراغ باتری/روشن بودن دستگاه در دستگاه والدین به رنگ سبز چشمک می زند؟	دستگاه کودک ممکن است خاموش باشد. دستگاه کودک را روشن کنید.
چرا دستگاه والدین بوق می زند؟	باتری قابل شارژ در دستگاه والدین ضعیف شده است. باتری را شارژ کنید (به فصل آماده کردن دستگاه برای استفاده" مراجعه کنید).
چرا دستگاه والدین بوق می زند؟	اگر دستگاه والدین در حالیکه چراغ LINK به رنگ قرمز روشن شده باشد، بوق بزنی، اتصال دستگاه با دستگاه کودک قطع شده است. دستگاه والدین را در نزدیکی دستگاه کودک قرار دهید.
چرا مونیاتور ویدئویی نویز با فرکانس بالا تولید می کند؟	دستگاهها ممکن است در نزدیکی یکدیگر قرار داشته باشند. مطمئن شوید که دستگاه والدین و دستگاه کودک حداقل ۱ متر / ۳ فوت از یکدیگر فاصله دارند.
چرا صدایی به گوش من نمی رسد/چرا نمی توانم صدای گریه کودک را بشنوم؟	ولوم دستگاه والدین ممکن است بیش از حد زیاد باشد. ولوم دستگاه والدین را کاهش دهید.
چرا دستگاه والدین به سایر صداها بسیار سریع واکنش نشان می دهد؟	ولوم دستگاه والدین ممکن است بیش از حد کم باشد یا ممکن است بسته شده باشد. دکمه ولوم را روی سطح ولوم بالاتر قرار دهید.
چرا دستگاه والدین به سایر صداها بسیار سریع واکنش نشان می دهد؟	شاید فعال کردن اتوماتیک صفحه را روشن کرده باشید. اگر حالت فعال شدن اتوماتیک صفحه فعال شده باشد، نمایشگر ویدئویی فقط زمانی روشن خواهد شد که دستگاه کودک صدایی را شناسایی کرده باشد. تا زمانی که صدایی شناسایی نشده باشد، نمایشگر ویدئو برای صرفه جویی در انرژی خاموش باقی می ماند.
چرا دستگاه والدین به سایر صداها بسیار سریع واکنش نشان می دهد؟	واحد کودک هم صداهای دیگر بجز صدای کودک را هم شناسایی می کند. دستگاه کودک را به کودک نزدیک کنید (اما حداقل فاصله ۱ متر/ ۳ فوت را رعایت کنید).
چرا باتریهای قابل شارژ دستگاه کودک به سرعت ضعیف می شوند؟	شاید چراغهای خواب را روشن کرده اید. اگر بخواهید از چراغهای خواب استفاده کنید، توصیه می کنیم که دستگاه را با برق شهر بکار اندازید.
چرا زمان شارژ دستگاه والدین بیش از ۳/۵ ساعت بطول می انجامد؟	شاید لایایی پخش می کنید. دستگاه کودک هنگام پخش لایایی انرژی زیادی را مصرف می کند. اگر لایایی پخش می کنید، توصیه می کنیم که دستگاه را با برق شهر بکار اندازید.
	ممکن است دستگاه والدین در حین شارژ روشن شده باشد. دستگاه والدین را در حین شارژ خاموش کنید.

هشدار خارج از محدوده

هنگامی که دستگاه والدین از محدوده کار دستگاه کودک خارج شود، دستگاه والدین یکبار بوق می زند و پیام "Out of range" در نمایشگر ویدئویی نمایش داده می شود. چراغ LINK در دستگاه والدین به رنگ قرمز روشن می شود.

توجه: هنگامی که دستگاه کودک خاموش شود، پیام "Out of range" هم در نمایشگر ویدئویی دستگاه والدین ظاهر می شود.

دید در شب

دوربین دارای چراغهای مادون قرمز است که به شما اجازه می دهد تا کودک را حتی در اتاق تاریک، به وضوح مشاهده کنید. هنگامی که لنز نور کم را شناسایی کند، چراغهای مادون قرمز به صورت اتوماتیک فعال می شوند. دستگاه کودک را با فاصله ۱ تا ۱/۵ متر / ۳ تا ۵ فوت دورتر از کودک قرار دهید تا تصویر واضح داشته باشید.

گیره کمربند/پایه

اگر چراغ باتری قابل شارژ دستگاه والدین به مقدار کافی شارژ شود، می توانید دستگاه را با استفاده از گیره کمربند یا تسمه مچی دستگاه در بیرون و داخل خانه جابجا کنید. این کار به شما اجازه می دهد که هنگام حرکت کردن و جابجا شدن هم بر کودک نظارت داشته باشید.

تمیز کردن و نگهداری

دستگاه والدین و دستگاه کودک را در آب فرو نبرید و آنها را زیر شیر آب تمیز نکنید.

از اسپری تمیز کننده یا تمیز کننده های مایع استفاده نکنید.

۱ دستگاه کودک و دستگاه والدین را خاموش کنید و اگر آنها را به برق شهر وصل کرده اید، دوشاخه های آنان را از پریز بیرون بکشید.

۲ دستگاه والدین و دستگاه کودک را با یک پارچه مرطوب تمیز کنید.

توجه: اثر انگشت یا گرد و خاک در دستگاه کودک ممکن است روی عملکرد دوربین دستگاه تاثیر بگذارد. از لمس کردن لنزها با انگشتان خود خودداری کنید.

مطمئن شوید که دستگاه کودک و دستگاه والدین قبل از اینکه به برق شهر وصل شوند، خشک می باشند.

۳ آداپتور را با یک پارچه خشک تمیز کنید.

نگهداری

هنگامی که نمی خواهید از مونیاتور کودک برای مدتی استفاده کنید، باتریهای غیر قابل شارژ را از دستگاه کودک و باتریهای شارژ شونده را از دستگاه والدین بیرون بیاورید. دستگاه والدین، دستگاه کودک و آداپتور را در یک محل خنک و خشک نگهداری کنید.

تعویض

قطعات زیر قابل تعویض می باشند:

- پایه مغناطیسی دستگاه کودک
- آداپتورها (شماره قطعه OH-I048A0600800U-VDE (اروپا، VDE) یا OH-I048A0600800U-UK (انگلستان))
- باتری Li-ion قابل شارژ
- در محفظه باتری

توجه: پایه، آداپتورها، باتری قابل شارژ و در محفظه باتری را فقط با قطعات اصلی تعویض کنید.

تجهیزات

می توانید آداپتور جدید را به فروشگاه Philips یا مرکز خدمات Philips تحت شماره OH-I048A0600800U-VDE (اروپا، VDE) یا OH-I048A0600800U-UK (انگلستان) سفارش دهید.

محیط زیست

- دستگاه را مانند سایر زباله های خانگی دور نریزید، و آن را در محلهای تعیین شده دور بریزید. با انجام این کار شما به حفظ محیط زیست کمک می کنید (شکل ۳۰).

۱ دکمه تنظیم ولوم را برای تنظیم ولوم بچرخانید. (شکل ۱۴)

توجه: اگر ولوم روی سطح بالا تنظیم شود، دستگاه والدین انرژی بیشتری مصرف خواهد نمود.

تنظیم روشنایی نمایشگر

می توانید ولوم صدای بلندگو دستگاه والدین را تا میزان دلخواه تنظیم کنید.

۱ دکمه های تنظیم روشنایی در دستگاه والدین را فشار دهید تا روشنایی نمایشگر ویدئو را تنظیم کنید. (شکل ۲۲)

توجه: اگر روشنایی روی سطح بالا تنظیم شود، دستگاه والدین انرژی بیشتری مصرف خواهد نمود.

چراغهای میزان صدا

دستگاه والدین به طور ممتد سطح صدای در اتاق کودک را مونیتور می کند و در صورت انجام فعالیتی شما را آگاه می کنند. اگر کودک شما گریه کند، چراغهای میزان صدا سبز رنگ، در دستگاه والدین روشن خواهد شد.

- تا زمانی که دستگاه کودک صدایی را تشخیص ندهد، کلیه چراغهای صدا در دستگاه والدین خاموش خواهند بود.
- هنگامی که دستگاه کودک صدایی را شناسایی نماید، یک یا چند چراغ میزان صدا در دستگاه والدین روشن خواهند شد. تعداد چراغهایی که روشن می شوند به بلندی صدای تشخیص داده شده در دستگاه کودک بستگی دارد. چراغهای سطح صدا هم هنگامی که دستگاه والدین روی ولوم پایین یا هنگامی که حالت فعال شدن اتوماتیک صفحه فعال شده باشد، روشن خواهند شد (به بخش "فعال شدن اتوماتیک صفحه" در زیر مراجعه کنید) (شکل ۲۳).

فعال شدن اتوماتیک صفحه

دستگاه والدین به طور مستمر روی سطح صدا در اتاق کودک نظارت می کند. هنگامی که حالت فعال شدن اتوماتیک صفحه فعال شده باشد، نمایشگر ویدئویی فقط زمانی روشن خواهد شد که دستگاه کودک صدایی را شناسایی کرده باشد. تا زمانی که صدایی شناسایی نشده باشد، نمایشگر ویدئو برای صرفه جویی در انرژی خاموش باقی می ماند.

۱ برای فعال کردن حالت فعال شدن اتوماتیک صفحه، دکمه فعال شدن اتوماتیک صفحه را در دستگاه والدین فشار دهید. (شکل ۲۴)

چراغ صفحه اتوماتیک در دستگاه والدین روشن خواهد شد (شکل ۲۵).

هنگامی که دستگاه کودک صدایی را شناسایی کند، نمایشگر ویدئو در دستگاه والدین به طور اتوماتیک برای نمایش کودک روشن خواهد شد. هنگامی که صدایی به مدت ۳۰ ثانیه شناسایی نشود، نمایشگر ویدئو مجدداً خاموش خواهد شد.

۲ برای غیر فعال کردن حالت فعال شدن اتوماتیک صفحه، دکمه فعال شدن اتوماتیک صفحه را مجدداً در دستگاه والدین فشار دهید.

چراغهای خواب

۱ دکمه چراغ خواب در دستگاه کودک را برای روشن کردن چراغهای خواب فشار دهید. (شکل ۲۶)

چراغهای خواب در دستگاه کودک روشن خواهند شد. (شکل ۲۷)

۲ دکمه چراغ خواب را مجدداً فشار دهید تا چراغهای خواب خاموش شوند.

نکته: هنگامی که دستگاه کودک را با استفاده از باتریهای غیر قابل شارژ بکار می اندازید، چراغهای خواب را خاموش کنید. این کار در مصرف انرژی صرفه جویی می کند.

عملکرد لایبی

توجه: هنگامی که دستگاه کودک لایبی پخش می کند، انرژی بیشتری مصرف می شود.

۱ دکمه پخش/توقف را برای شروع لایبی فشار دهید (شکل ۲۸).

لایبی در دستگاه کودک آغاز می شود و به طور مستمر تکرار می گردد.

۲ برای توقف لایبی، دکمه پخش/توقف را مجدداً در دستگاه والدین فشار دهید.

۳ برای انتخاب لایبی دیگر در زمان پخش یک لایبی به این صورت عمل کنید:

- دکمه "next lullaby" ("لایبی بعد") در دستگاه والدین را فشار دهید. (شکل ۲۹)

- اگر یک لایبی دیگر را بخواهید پخش کنید، دکمه "next lullaby" در دستگاه والدین را مجدداً فشار دهید.

۲ سوییچ ON/OFF دستگاه کودک را در وضعیت ON قرار دهید. (شکل ۱۲)
چراغ سبز روشن/خاموش سبز رنگ. روشن می شود. (شکل ۱۳)

توجه: چراغ روشن بودن دستگاه به رنگ سبز روشن خواهد شده، حتی هنگامی که ارتباط با دستگاه والدین برقرار نباشد.

۳ برای روشن کردن دستگاه والدین، دکمه ولوم را در جهت "ON" بچرخانید و در سطح ولوم دلخواه قرار دهید. (شکل ۱۴)
چراغ روشن/خاموش خاموش می شود. اگر دستگاه والدین در حال شارژ باشد، چراغ روشن بودن دستگاه به رنگ آبی روشن می شود.
هنگامی که دستگاه والدین کاملاً شارژ شود، چراغ روشن بودن/باتری دستگاه به رنگ سبز روشن می شود.

توجه: چراغ روشن بودن دستگاه |باتری همیشه روشن باقی می ماند حتی هنگامی که ارتباط با دستگاه کودک برقرار نباشد.
نمایشگر ویدئو روشن شده و علامت باتری در آن نمایش داده می شود (شکل ۱۵).

چراغ LINK به رنگ قرمز چشمک زن می شود که نشاندهنده این است که دستگاه به دنبال جستجوی دستگاه کودک می باشد.
(شکل ۱۶)

اگر اتصال بین دستگاه کودک و دستگاه والدین برقرار گردد، چراغ LINK در دستگاه والدین سبز رنگ می شود و بطور مستمر روشن باقی خواهد ماند. کودک در نمایشگر ویدئو نمایش داده می شود. (شکل ۱۷)

توجه: اگر اتصال برقرار نگردد، چراغ LINK در دستگاه والدین به رنگ قرمز روشن خواهد شد و دستگاه والدین بوق خواهد زد و "OUT OF RANGE" در نمایشگر نمایش داده خواهد شد. (شکل ۱۸)

قرار دادن مونی‌تور کودک

دستگاه کودک را از دسترس وی دور نگاه دارید. هرگز دستگاه کودک را داخل تخت یا قفس بازی کودک قرار ندهید.

توجه: اگر از شبکه Wi-Fi، میکروفر یا سیستم DECT استفاده می کنید و با تداخل در دستگاه والدین یا دستگاه کودک مواجه شدید، دستگاه والدین را دورتر قرار دهید تا تداخل برطرف گردد.

۱ دستگاه کودک را حداقل ۱ متر/۳ فوت دورتر از کودک قرار دهید اما این فاصله بیشتر از ۵/۱ متر/۵ فوت نشود (شکل ۱۹).

۲ همیشه پایه دستگاه کودک را روی سطحی پایدار، تراز و افقی قرار دهید.

نکته: دستگاه کودک را در سطحی بالاتر قرار دهید تا نمای بهتری از تخت یا قفس بازی وی داشته باشید.

۳ دستگاه کودک را روی پایه قرار داده و موقعیت آن را به صورتی تنظیم کنید که بهترین دید را از کودک داشته باشید (شکل ۲۰).

دستگاه کودک را به صورتی قرار ندهید که میکروفن رو به پایین قرار بگیرد. هنگامی که پایه جلوی میکروفن را گرفته باشد، دستگاه کودک صدا را بخوبی دریافت نخواهد کرد.

۴ دستگاه والدین را در نزدیکی محدوده عملیاتی دستگاه کودک قرار دهید. مطمئن شوید که حداقل ۱ متر/۳ فوت با دستگاه کودک فاصله داشته باشد تا از بازخورد آکوستیکی جلوگیری بعمل آید (شکل ۲۱).
برای اطلاعات بیشتر در مورد محدوده عملیاتی، به بخش "محدوده عملیاتی" در زیر مراجعه کنید.

محدوده عملیاتی

محدوده عملیاتی مونی‌تور کودک در فضای باز ۱۵۰ متر/۴۹۰ فوت می باشد. بر اساس محیط اطراف و سایر عوامل مزاحم دیگر این محدوده ممکن است کمتر باشد.

مصلح خشک	موانع ضخیم	از دست دادن دهن
چوب، گچ، مقوا، شیشه (بدون فلز، سیم یا سرب)	> ۱۲ اینچ/۳۰ سانتی متر	۰-۱۰٪
آجر، تخته سه لا	> ۱۲ اینچ/۳۰ سانتی متر	۵-۳۵٪
بتون آرمه	> ۱۲ اینچ/۳۰ سانتی متر	۲۰-۱۰۰٪
حفاظهای فلزی یا میله ای	> ۴/۰ اینچ/۱ سانتی متر	۹۰-۱۰۰٪
ورقه های فلزی یا آلومینیومی	> ۴/۰ اینچ/۱ سانتی متر	۱۰۰٪

برای مصالح خیس و مرطوب، کاهش برد ممکن است تا ۱۰۰٪ هم باشد.

خصوصیتها

تنظیم ولوم بلندگو

می توانید ولوم صدای بلندگو دستگاه والدین را تا میزان دلخواه تنظیم کنید.

۱) فیش دستگاہ را در دستگاہ کودک جا زده و آداپتور را به پرین وصل کنید (شکل ۲).

عملیات با استفاده از باتریهای غیر قابل شارژ دستگاہ کودک با چهار باتری AAA ۱/۵ ولتی R6 کار می کند (ارایه نشده است). قویا توصیه می شود که از باتریهای Philips پاور لایف R06 استفاده کنید.

از باتریهای قابل شارژ استفاده نکنید چون دستگاہ کودک دارای عملکرد شارژ نمی باشد.

دوشاخه دستگاہ کودک را از پرین بیرون بکشید و مطمئن شوید هنگام جا زدن باتریهای غیر قابل شارژ، دستانتان و دستگاہ خشک می باشند.

۱) پیچ موجود در در محفظه باتری را با استفاده از یک پیچ گوشتی سر تخت باز کنید (شکل ۳).

۲) در محفظه باتری را بردارید. (شکل ۴)

۳) چهار عدد باتری غیر قابل شارژ را در دستگاہ قرار دهید (شکل ۵).

توجه: مطمئن شوید که قطبهای + و - در جهت صحیح قرار گرفته اند.

۴) در را مجددا وصل کنید.

۵) پیچ را با استفاده از پیچ گوشتی سر تخت ببندید.

دستگاہ والدین

عملیات با استفاده از باتریهای قابل شارژ

دوشاخه دستگاہ والدین را از پرین بیرون بکشید و مطمئن شوید هنگام جا زدن باتریهای قابل شارژ، دستانتان و دستگاہ خشک می باشند.

دستگاہ والدین همراه با یک باتری قابل شارژ Li-ion، ۱۰۵۰ میلی آمپر ساعت ارائه می گردد.

دستگاہ والدین را قبل از استفاده برای بار اول یا هنگامی که دستگاہ والدین نشان می دهد که باتری ضعیف است، شارژ کنید (هنگامی که علامت باتری خالی در نمایشگر ویدئویی شروع به چشمک زدن کند و چراغ باتری در دستگاہ والدین به رنگ سبز چشمک بزند).

توجه: اگر باتری کاملا خالی باشند، دستگاہ والدین به طور اتوماتیک خاموش می شود و تماس آن با دستگاہ کودک قطع می شود.

۱) در محفظه باتری را حرکت دهید تا باز شود (شکل ۶).

۲) باتری قابل شارژ را جا بزنید (شکل ۷).

توجه: مطمئن شوید که قطبهای + و - در جهت صحیح قرار گرفته اند.

۳) در را دوباره جا بزنید (شکل ۸).

۴) فیش دستگاہ را در دستگاہ والدین جا زده و آداپتور را به پرین وصل کنید (شکل ۹).

چراغ باتری در دستگاہ والدین به رنگ آبی روشن می شود و نمایشگر ویدئویی هم علامت باتری را نمایش می دهد (شکل ۱۰).

هنگامی که باتری کاملا شارژ شود، چراغ شارژ سبز رنگ می شود.

- هنگامی که دستگاہ والدین را برای اولین بار یا بعد از مدت زیادی که از آن استفاده نکرده اید، شارژ می نمایید، آن را حداقل برای ۴ ساعت به طور ممتد شارژ کنید.

- شارژ کردن به طور عادی حدود ۳/۵ ساعت به طول می انجامد، اما اگر دستگاہ والدین در حین شارژ روشن شود این زمان طولانی تر خواهد شد. برای کوتاهتر کردن هر چه بیشتر زمان شارژ، دستگاہ والدین را هنگام شارژ خاموش کنید.

- هنگامی که باتریها کاملا شارژ شوند، دستگاہ والدین را می توان به صورت بی سیم در صورتی که حالت صفحه اتوماتیک فعال شده باشد، به مدت حداقل ۸ ساعت استفاده نمود. اگر ویدئو به طور ممتد روشن باشد، دستگاہ والدین را می توان حدود ۶ ساعت بدون سیم استفاده نمود.

توجه: هنگامی که دستگاہ والدین برای بار اول شارژ می شود، زمان عملیات کمتر از ۶ ساعت خواهد بود.

باتری قابل شارژ فقط بعد از شارژ شدن و تخلیه شارژ برای چهار بار به ظرفیت کامل خود می رسد.

توجه: باتری حتی اگر دستگاہ والدین خاموش باشد، تدریجا خالی خواهد شد.

استفاده از دستگاہ

۱) دستگاہ والدین و کودک را در یک اتاق قرار دهید تا اتصال را آزمایش کنید (شکل ۱۱).

مطمئن شوید که دستگاہ کودک حداقل ۱ متر / ۳ فوت از دستگاہ والدین فاصله دارد.

هشدار

- قبل از اتصال دستگاه به برق دقت کنید که ولتاژ مشخص شده در آداپتورهای دستگاه کودک و دستگاه والدین با برق محل هماهنگی داشته باشد.
- فقط از آداپتورهای ارائه شده برای اتصال دستگاه کودک و دستگاه والدین به برق استفاده کنید.
- آداپتورها دارای ترانسفورماتور می باشند. سیم آداپتورها را برای تعویض فیشهای آن با انواع دیگر قطع نکنید چون باعث بروز یک موقعیت خطرناک می شود.
- در صورت صدمه دیدن آداپتورها، برای اجتناب از خطر همیشه آن را با یک نوع اصلی تعویض کنید. برای نوع و مدل صحیح به فصل "تعویض" مراجعه کنید.
- هرگز از موبیتور کودک در مکانهای مرطوب یا نزدیک آب استفاده نکنید.
- بجز بخش باتری، محفظه دستگاه کودک و دستگاه والدین را باز نکنید تا از بروز شوک الکتریکی جلوگیری بعمل آورید.
- این دستگاه برای استفاده اشخاصی که دارای وضعیت ضعیف جسمانی (شامل کودکان)، حساسیت و یا عقب ماندگی ذهنی و یا عدم داشتن تجربه و درک صحیح از آن هستند نمی باشد، مگر اینکه اینگونه اشخاص تحت آموزش و یا سرپرستی توسط افرادی که مسئولیت حفاظت از آنها را دارند در رابطه با این دستگاه قرار داشته باشند.
- کودکان باید در رابطه با این دستگاه تحت مراقبت باشند و مطمئن شوید که با آن بازی نکنند. اجازه ندهید کودکان بدون نظارت از دستگاه استفاده کنند.

احتیاط

- دستگاه را در درجه حرارتی بین ۱۰ تا ۳۵ درجه سانتی گراد شارژ و نگهداری کنید.
- دستگاه کودک و دستگاه والدین را در معرض سرما یا گرمای بیش از حد یا در معرض نور مستقیم خورشید قرار ندهید. دستگاه کودک و دستگاه والدین را در نزدیکی منبع حرارتی قرار ندهید.
- مطمئن شوید که دستگاه کودک و سیم همیشه از دسترس کودک دور می باشند (حداقل ۱ متر/۳ فوت)
- هرگز دستگاه کودک را داخل تخت یا قفس بازی کودک قرار ندهید.
- هرگز روی دستگاه والدین و دستگاه کودک را نپوشانید (مثلا با حوله یا پتو).

عمومی

- موبیتور کودک به عنوان یک وسیله کمکی طراحی شده است. این دستگاه جایگزین نظارت صحیح یک فرد مسئول نمی باشد و نباید به جای آن استفاده شود.
- محدوده عملیاتی موبیتور کودک در فضای باز ۱۵۰ متر/۴۹۰ فوت می باشد. بر اساس محیط اطراف و سایر عوامل مزاحم دیگر این محدوده ممکن است کمتر باشد.
- اگر شما تلفن بیسیم، ویدئو بی سیم، شبکه های وای فای، میکروفر یا Bluetooth را در فرکانس ۲/۴ گیگا هرتز داشته باشید، ممکن است با مشکل روبرو شوید. اتصال بین دستگاه کودک و دستگاه والدین ممکن است برای چند ثانیه قطع شود یا ممکن است با دستگاههای دیگر تداخل پیدا کند.
- توصیه می کنیم که دستگاه والدین را به برق شهر وصل کنید تا در مصرف برق صرفه جویی کنید. موبیتور ویدئو کودک انرژی بیشتری نسبت به یک موبیتور استاندارد کودک مصرف می کند (بدون ویدئو).

اطلاعات اضافه باتری

- همیشه یک باتری قابل شارژ از نوع مناسب را در دستگاه والدین وصل کنید. از باتریهای غیر قابل شارژ برای جلوگیری از خطر انفجار، استفاده نکنید.
- همیشه یک باتری قابل شارژ از نوع مناسب را در دستگاه کودک وصل کنید. دستگاه کودک دارای عملکرد شارژ نمی باشد.
- مطمئن شوید که دستان شما هنگام جا زدن یا تعویض باتریها خشک می باشد.
- برای جلوگیری از صدمات ناشی از نشت باتریها موارد زیر را انجام دهید:
- ۱ دستگاه را درجه حرارت بالاتر از ۳۵ درجه سانتی گراد قرار ندهید.
- ۲ اگر نمی خواهید از دستگاه به مدت ۱ ماه یا بیشتر استفاده کنید، باتریهای قابل شارژ و باتریهای غیر قابل شارژ را بیرون بیاورید.
- ۳ باتریهای خالی در دستگاه کودک قرار ندهید.

میدان الکترومغناطیسی (EMF)

این دستگاه Philips AVENT از کلیه استانداردهای میدان الکترومغناطیسی (EMF) پیروی می کند. در صورت استفاده صحیح و بهره گیری از دستورالعمل های موجود در این دفترچه راهنما، طبق شواهد علمی موجود کنونی، استفاده ایمن از این دستگاه امکان پذیر می باشد.

آماده ساختن دستگاه برای استفاده

دستگاه کودک

می توانید دستگاه کودک را با برق شهر یا با باتریهای غیر قابل شارژ بکار اندازید. حتی اگر بخواهید از برق شهر هم استفاده کنید، توصیه می کنیم که از باتریهای غیر قابل شارژ استفاده کنید. این کار در صورت قطع شدن برق تضمین کننده پشتیبانی اتوماتیک می باشد.

بخطرات این خرید به شما تبریک می گوئیم و به Philips AVENT خوش آمدید! برای استفاده کامل از پشتیبانی ارائه شده Philips AVENT، محصول خود را در www.philips.com/welcome ثبت کنید. مونیاتور ویدئویی Philips AVENT حمایت گردن آویز را به شما ارائه می کند و با استفاده از آن می توانید کودک خود را روز و شب در هر نقطه از خانه مشاهده کنید. جدیدترین فن آوری دیجیتال ارائه صدای واضح و تصویر شفاف کودکان را تضمین می کند. این کار به شما حس امنیت بیشتر را بدون وارد شدن به اتاق کودک و ایجاد مزاحمت برای خواب وی ارائه می نماید.

شرح کلی (شکل ۱)

- | | |
|----|---|
| A | دستگاه والدین |
| 1 | آنتن |
| 2 | علامت قدرت سیگنال |
| 3 | نمایشگر ویدئویی |
| 4 | علامت لالایی |
| 5 | چراغ باتری/ روشن بودن |
| 6 | چراغ LINK |
| 7 | چراغهای میزان صدا |
| 8 | بلندگو |
| 9 | سوکت دوشاخه دستگاه |
| 10 | آداپتور |
| 11 | باتری قابل شارژ |
| 12 | چراغ فعال شدن صفحه اتوماتیک |
| 13 | چراغ لالایی |
| 14 | دکمه چرخان ولوم با وضعیت خاموش کردن |
| 15 | دکمه های تنظیم روشنایی |
| 16 | علامت باتری |
| 17 | فیش کوچک |
| 18 | گیره کمربند/پایه |
| 19 | در محفظه باتری |
| 20 | دکمه فعال کردن صفحه اتوماتیک |
| 21 | دکمه "لالایی بعد" |
| 22 | دکمه پخش/توقف لالایی |
| B | دستگاه کودک |
| 1 | آنتن |
| 2 | چراغ روشن بودن دستگاه |
| 3 | لنز |
| 4 | پایه |
| 5 | آداپتور |
| 6 | در محفظه باتری |
| 7 | میکروفن |
| 8 | دکمه چراغ شب |
| 9 | چراغهای خواب |
| 10 | بلندگو |
| 11 | سوئیچ روشن/خاموش |
| 12 | سوکت دوشاخه دستگاه |
| 13 | باتریهای غیر قابل شارژ (ارائه نشده اند) |
| 14 | فیش کوچک |

مهم

این راهنمای کاربر را قبل از استفاده از دستگاه با دقت بخوانید و آنها را برای مراجعه آینده نگهداری کنید.

خطر

- هرگز هیچ بخشی از مونیاتور کودک را آب یا مایع دیگری فرو نبرید.

إذا كانت وحدة الأم مشحونة بالقدر الكافي فسوف تستمر في التشغيل خلال انقطاع التيار الكهربائي. وإذا كانت توجد بطاريات في وحدة الطفل فهي تستمر في التشغيل أيضاً خلال انقطاع التيار الكهربائي.

ماذا يحدث خلال انقطاع التيار الكهربائي؟

عند شحن وحدة الأم لأول مرة، يكون وقت التشغيل أقل لأن البطارية لم تصل إلى قدرتها الكاملة بعد. لا تصل البطارية القابلة للشحن إلى قدرتها الكاملة إلا بعد شحنها وتفريغ الشحن منها أربع مرات على الأقل. بعدئذ يكون وقت التشغيل ٦ ساعات إذا لم يتم تنشيط وضع تنشيط الشاشة التلقائي و٨ ساعات إذا تم تنشيط وضع تنشيط الشاشة التلقائي.

وقت التشغيل لوحدة الأم يفترض أن يكون ٦ ساعات على الأقل. لماذا يكون وقت التشغيل لوحدة الأم الخاصة بي أقل من ذلك؟

تستهلك وحدة الأم طاقة أكثر عند تشغيل شاشة الفيديو باستمرار. قومي بتنشيط وضع تنشيط الشاشة التلقائي لزيادة وقت التشغيل (انظري فصل "الميزات"، قسم "تنشيط الشاشة التلقائي").

يمكن ضبط مستوى صوت وحدة الأم على إعداد عالي جداً، مما يتسبب في استهلاك وحدة الأم للكثير من الطاقة. قومي بخفض مستوى صوت وحدة الأم.

يمكن أن يحدث التداخل عندما تكون وحدة الأم خارج نطاق وحدة الطفل. كما يمكن أن يحدث التداخل إذا كانت هناك جدران أو أسقف كثيرة جداً بين وحدة الأم ووحدة الطفل أو عند تشغيل الأجهزة اللاسلكية الأخرى العاملة على ٢,٤ جيجا هرتز (مثل الميكروويف والإنترنت).
ضعي وحدة الأم في مكان مختلف، أكثر قرباً من وحدة الطفل، أو قومي بإيقاف تشغيل الأجهزة اللاسلكية الأخرى.

لماذا يحدث تداخل في وحدة الأم؟

يمكن أن يحدث التداخل عندما تكون وحدة الأم خارج نطاق وحدة الطفل. كما يمكن أن يحدث التداخل إذا كانت هناك جدران أو أسقف كثيرة جداً بين وحدة الأم ووحدة الطفل أو عند تشغيل الأجهزة اللاسلكية الأخرى العاملة على ٢,٤ جيجا هرتز (مثل الميكروويف والإنترنت).
ضعي وحدة الأم في مكان مختلف، أكثر قرباً من وحدة الطفل، أو قومي بإيقاف تشغيل الأجهزة اللاسلكية الأخرى.

لماذا تُصدر وحدة الأم صوت طنين؟

قد تحتاج البطارية القابلة للشحن الخاصة بوحدة الأم إلى الشحن.

يمكن أن يحدث التداخل عندما تكون وحدة الأم خارج نطاق وحدة الطفل. كما يمكن أن يحدث التداخل إذا كانت هناك جدران أو أسقف كثيرة جداً بين وحدة الأم ووحدة الطفل أو عند تشغيل الأجهزة اللاسلكية الأخرى العاملة على ٢,٤ جيجا هرتز (مثل الميكروويف والإنترنت).
ضعي وحدة الأم في مكان مختلف، أكثر قرباً من وحدة الطفل، أو قومي بإيقاف تشغيل الأجهزة اللاسلكية الأخرى.

لماذا تومض شاشة الفيديو؟

قد تحتاج البطارية القابلة للشحن الخاصة بوحدة الأم إلى الشحن.

يمكن أن تكون وحدة الأم في وضع تنشيط الشاشة التلقائي. اضغطي على زر تنشيط الشاشة التلقائي مرة أخرى لتشغيل شاشة الفيديو.

لماذا لا توجد أي صورة على شاشة الفيديو عند عمل ضوء تشغيل الطاقة؟

يمكن أن يكون قد تم ضبط سطوع الشاشة على إعداد منخفض جداً. قومي بزيادة سطوع الشاشة (انظري فصل "الميزات").

لماذا لا تكون الصورة واضحة على شاشة الفيديو؟

قد تكون المسافة الفاصلة بين الطفل ووحدة الطفل كبيرة جداً. تأكدي من وضع وحدة الطفل على بعد ١ إلى ١,٥ متر/٣ إلى ٥ قدم من الطفل.

لماذا لا تعمل وحدة الأم في وضع تنشيط الشاشة التلقائي؟

قد تكون المسافة الفاصلة بين الطفل ووحدة الطفل كبيرة جداً. تأكدي من وضع وحدة الطفل على بعد ١ إلى ١,٥ متر/٣ إلى ٥ قدم من الطفل.

لماذا لا تكون الصورة الموجودة على شاشة الفيديو واضحة في وضع الرؤية الليلية؟

قد يستغرق الأمر وضع دقائق قليلة قبل ظهور رمز البطارية على شاشة الفيديو الخاصة بوحدة الأم عندما تقومين بشحن وحدة الأم لأول مرة أو بعد فترة طويلة من إساءة الاستعمال.

لماذا لا يظهر رمز البطارية على شاشة الفيديو الخاصة بوحدة الأم عندما أبدأ في شحن وحدة الأم؟

يمكن أن تكون البطارية القابلة للشحن قد وصلت إلى نهاية عمرها التشغيلي. استبدلي البطارية القابلة للشحن.

لماذا لا تقوم وحدة الأم بالشحن عندما أوصلها بالتيار الكهربائي؟

يضم هذا الفصل الأسئلة المتكررة دائماً بشأن هذا الجهاز. وإذا لم تجد الإجابة على سؤالك في هذه القائمة، اتصل بمركز رعاية العملاء في بلدك.

السؤال	الإجابة
لماذا لا يعمل ضوء التشغيل الخاص بوحدة الطفل ووحدة الأم عندما أقوم بتشغيل الوحدات؟	ربما تكون وحدة البطارية القابلة للشحن الخاصة بوحدة الأم فارغة ولم يتم توصيل وحدة الأم بالتيار الكهربائي الرئيسي. أدخل قاييس الجهاز في وحدة الأم وضعي المهابئ في مقياس الحائط. بعدئذ حركي مفتاح مستوى الصوت في اتجاه وضع التشغيل "ON" لتشغيل وحدة الأم وقومي بتأسيس اتصال مع وحدة الطفل.
لماذا لا يومض ضوء الارتباط الموجود في وحدة الأم باللون الأحمر؟	ربما تكون وحدة الطفل غير موصلة بالتيار الكهربائي الرئيسي وتكون البطاريات غير القابلة للشحن في وحدة الطفل فارغة أو لا توجد بطاريات غير قابلة للشحن في وحدة الطفل على الإطلاق. ضعي بطاريات غير قابلة للشحن مكتملة الشحن في وحدة الطفل أو وصلي وحدة الطفل بالتيار الكهربائي الرئيسي. بعدئذ اضبطي مفتاح التشغيل/الإيقاف على وضع التشغيل "ON" لتشغيل وحدة الطفل وقومي بتأسيس اتصال مع وحدة الأم.
لماذا يومض ضوء الارتباط الموجود في وحدة الأم باللون الأحمر؟	وحدة الأم ووحدة الطفل كل منهما خارج نطاق الآخر. حركي وحدة الأم أقرب من وحدة الطفل.
لماذا يومض ضوء البطارية/التشغيل في وحدة الأم باللون الأخضر؟	يمكن إيقاف تشغيل وحدة الطفل. شغلي وحدة الطفل.
لماذا تصدر وحدة الأم صوت صفارة بينما يضيء ضوء الارتباط باللون الأحمر المستمر، عندئذ يتم فقد الاتصال مع وحدة صفارة؟	البطارية القابلة للشحن الخاصة بوحدة الأم تعمل الآن. قم بشحن البطارية (انظر فصل "التجهيز للاستخدام").
لماذا تصدر شاشة الفيديو ضجيج مرتفع الصوت؟	إذا أصدرت وحدة الأم صوت صفارة بينما يضيء ضوء الارتباط باللون الأحمر المستمر، عندئذ يتم فقد الاتصال مع وحدة الطفل. حركي وحدة الأم أقرب من وحدة الطفل.
لماذا تصدر شاشة الفيديو ضجيج مرتفع الصوت؟	يمكن إيقاف تشغيل وحدة الطفل. شغلي وحدة الطفل.
لماذا لا أسمع أي صوت/لماذا لا يمكنني سماع صوت بكاء الطفل؟	قد تكون الوحدات قريبة جداً من بعضها البعض. تأكدي من وضع وحدة الأم ووحدة الطفل على بعد ١ متر/٣ قدم على الأقل من بعضها البعض.
لماذا لا أستجيب وحدة الأم بسرعة كبيرة جداً للأصوات الأخرى؟	يمكن أن يكون قد تم ضبط مستوى صوت وحدة الأم على إعداد عالي جداً. قومي بخفض مستوى صوت وحدة الأم.
لماذا لا أستجيب وحدة الأم بسرعة كبيرة جداً للأصوات الأخرى؟	يمكن أن تكوني قد قمتي بتشغيل تنشيط الشاشة التلقائي. إذا كان قد تم تنشيط وضع تنشيط الشاشة التلقائي، تعمل شاشة الفيديو فقط عندما تلتقط وحدة الطفل أي صوت. وإذا لم يتم اكتشاف أي صوت فسوف يتم إيقاف تشغيل شاشة الفيديو لتوفير الطاقة.
لماذا لا ينفخ شحن البطاريات غير القابلة للشحن الخاصة بوحدة الطفل بسرعة؟	تقوم وحدة الطفل أيضاً بالتقاط الأصوات الأخرى غير تلك الخاصة بطفلك. حركي وحدة الطفل بالقرب من الطفل (لكن يجب الالتزام بالحد الأدنى للمسافة الذي يساوي ١ متر/٣ قدم).
لماذا لا ينفخ شحن البطاريات غير القابلة للشحن الخاصة بوحدة الطفل بسرعة؟	ربما يكون قد تم تشغيل الأضواء الليلية. إذا كنت ترغبين في استخدام الأضواء الليلية، ننصحك بتشغيل وحدة الطفل على التيار الكهربائي الرئيسي.
لماذا لا ينفخ شحن البطاريات غير القابلة للشحن الخاصة بوحدة الطفل بسرعة؟	قد تكوني تشغيل أغاني الطفل. تستهلك وحدة الطفل الكثير من الطاقة عند تشغيل أغاني الطفل. إذا كنت تشغيل أغاني الطفل، ننصحك باستخدام وحدة الطفل على التيار الكهربائي الرئيسي.
لماذا لا ينفخ شحن البطاريات غير القابلة للشحن الخاصة بوحدة الطفل بسرعة؟	يمكن أن يكون قد تم تشغيل وحدة الأم خلال الشحن. أوقفي تشغيل وحدة الأم خلال الشحن.
لماذا لا ينفخ شحن البطاريات غير القابلة للشحن الخاصة بوحدة الطفل بسرعة؟	لا ينطبق المدى المحدد إلا خارج المنزل في الهواء المفتوح. أما في داخل منزلك فيكون نطاق التشغيل محدوداً بعدد ونوع الحوائط و/أو الأسقف الفاصلة.
لماذا لا ينفخ شحن البطاريات غير القابلة للشحن الخاصة بوحدة الطفل بسرعة؟	وحدة الطفل ووحدة الأم قريبة بالشكل الملائم من الحدود الخارجية لنطاق التشغيل أو يوجد تداخل من الأجهزة اللاسلكية ٢,٤ جيجا هرتز الأخرى. حاولي استخدام مكان مختلف، وقومي بتقليل المسافة بين الوحدات أو أوقفي تشغيل الأجهزة اللاسلكية ٢,٤ جيجا هرتز الأخرى. يرجى ملاحظة أن الأمر يستغرق ٥ دقائق تقريباً في كل مرة قبل تأسيس اتصال بين الاتصال بين الحين والحين؟
لماذا لا ينفخ شحن البطاريات غير القابلة للشحن الخاصة بوحدة الطفل بسرعة؟	لماذا لا يمكنني تأسيس اتصال؟ لماذا يتم فقد الاتصال بين الحين والحين؟

تحتوي الكاميرا على أضواء أشعة تحت حمراء تسمح لك برؤية طفلك بوضوح، حتى إذا كانت الغرفة مظلمة. وعند اكتشاف العدسة لمستويات ضوء منخفضة، يتم تنشيط أضواء الأشعة تحت الحمراء تلقائياً. ضع وحدة الطفل على بعد ١ إلى ١,٥ متر/٣ إلى ٥ قدم من الطفل لضمان الرؤية الواضحة.

مشبك/ حامل الحزام

إذا كانت البطارية القابلة للشحن الخاصة بوحدة الأم مشحونة بالقدر الكافي، يمكنك أخذ الوحدة معك داخل وخارج المنزل عن طريق ربط الوحدة بحزامك أو بحزام الوسط باستخدام مشبك الحزام. يسمح لك ذلك بمراقبة طفلك أثناء التنقل.

التنظيف والصيانة

لا تغمر وحدة الأم ووحدة الطفل في الماء ولا تنظفها تحت الصنبور.

لا تستخدمى بخاخ التنظيف أو المنظفات السائلة.

١ أوقف تشغيل وحدة الطفل ووحدة الأم وافصلها عن التيار الكهربائي إذا كانت موصلة بالتيار الكهربائي الرئيسي.

٢ نظفي وحدة الأم ووحدة الطفل باستخدام قطعة قماش مبللة.

ملاحظة: صمات الأصابع أو الأوساخ الموجودة على عدسة وحدة الطفل يمكن أن تؤثر على أداء الكاميرا. تجنبني لمس العدسة بأصابعك.

تأكد من جفاف وحدة الطفل ووحدة الأم قبل توصيلها بالتيار الكهربائي مرة أخرى.

٣ نظفي المهايئات باستخدام قطعة قماش جافة.

التخزين

إذا لم تكني ستستخدمي شاشة الطفل لبعض الوقت، أخرجي البطاريات غير القابلة للشحن من وحدة الطفل والبطارية القابلة للشحن من وحدة الأم. خزني وحدة الأم ووحدة الطفل والمهايئات في مكان جاف وبارد.

الاستبدال

العناصر التالية قابلة للاستبدال:

- حامل مغناطيسي لوحدة الطفل.
- المهايئات. (رقم الطراز OH-I048A0600800U-VDE (أوروبا، VDE) أو OH-I048A0600800U-UK (المملكة المتحدة).
- بطارية Li-ion قابلة للشحن
- غطاء حجييرة البطارية

ملاحظة: لا تستبدلي الحامل والمهايئات والبطارية القابلة للشحن وغطاء حجييرة البطارية إلا بأخرى من النوع الأصلي.

الملحقات

يمكنك طلب مهايئ جديد من موزع أجهزة Philips أو من مركز خدمة Philips تحت رقم الطراز OH-I048A0600800U-VDE (أوروبا، VDE) أو OH-I048A0600800U-UK (المملكة المتحدة).

البيئة

- لا تتخلصي من الجهاز مع المخلفات المنزلية العادية عند نهاية فترة استخدامه، لكن قومي بتسليمه إلى نقطة تجميع رسمية لإعادة تدويره. تساعدن من خلال القيام بهذا الإجراء في الحفاظ على البيئة (شكل ٣٠).
- تحتوي البطاريات القابلة للشحن وغير القابلة للشحن على مواد من الممكن أن تكون ملوثة للبيئة. لا تتخلصي من البطاريات القابلة للشحن وغير القابلة للشحن مع مخلفات المنزل العادية، لكن قومي بتسليمها في إحدى النقاط الرسمية للتجميع. احرصي دائماً على نزع البطاريات القابلة للشحن وغير القابلة للشحن قبل التخلص من الجهاز وتسليمه إلى إحدى نقاط التجميع الرسمية. (شكل ٣١).

الضمان والصيانة

إذا كنت في حاجة إلى الخدمة أو المعلومات أو إذا واجهت أي مشكلة، يرجى زيارة موقع Philips AVENT على www.philips.com/AVENT أو اتصلني بمركز رعاية عملاء Philips في بلدك (ستجدين رقم الهاتف الخاص به في كتيب الضمان العالمي). إذا لم يكن هناك مركز لخدمة العملاء في بلدك، توجهني إلى موزع أجهزة Philips المحلي الخاص بك.

يمكنك ضبط سطوع شاشة وحدة الأم على المستوى الذي تفضليه.

1 اضغطي على أزرار ضبط السطوع في وحدة الأم لضبط مستوى سطوع شاشة الفيديو. (شكل ٢٢).

ملاحظة: إذا تم ضبط مستوى السطوع على إعداد عالي فسوف تستهلك وحدة الأم طاقة أكثر.

أضواء مستوى الصوت

تقوم وحدة الأم بالمراقبة المستمرة لمستوى الصوت في غرفة طفلك وتسمح لك أضواء مستوى الصوت بالتعرف على ما إذا كان هناك أي نشاط. إذا قام طفلك بالبكاء فسوف تعمل أضواء مستوى الصوت الخضراء في وحدة الأم.

- وإذا لم تكتشف وحدة الطفل أي صوت فسوف تنطفئ جميع أضواء مستوى الصوت في وحدة الأم.
- إذا التفتت وحدة الطفل صوتاً ما فسوف يعمل أحد أضواء مستوى الصوت أو أكثر في وحدة الأم. يرتبط عدد الأضواء العاملة بمدى ارتفاع الصوت الملتقط عن طريق وحدة الطفل. تعمل أضواء مستوى الصوت أيضاً عند ضبط وحدة الأم على مستوى صوت منخفض أو في حال تنشيط وضع تنشيط الشاشة التلقائي (انظري فصل "تنشيط الشاشة التلقائي" أدناه) (شكل ٢٣).

تنشيط الشاشة التلقائي

تقوم وحدة الأم بالمراقبة المستمرة لمستوى الصوت في غرفة طفلك. عند تنشيط وضع تنشيط الشاشة التلقائي، تعمل شاشة الفيديو فقط عندما تلتقط وحدة الطفل أي صوت. وإذا لم يتم اكتشاف أي صوت فسوف يتم إيقاف تشغيل شاشة الفيديو لتوفير الطاقة.

1 لتنشيط وضع تنشيط الشاشة التلقائي، اضغطي على زر تنشيط الشاشة التلقائي في وحدة الأم. (شكل ٢٤).

يعمل ضوء تنشيط الشاشة التلقائي في وحدة الأم (شكل ٢٥).

إذا اكتشفت وحدة الطفل صوتاً ما فسوف تعمل شاشة الفيديو في وحدة الأم تلقائياً لعرض الطفل. إذا لم يُكتشف أي صوت لمدة ٣٠ ثانية، تنطفئ شاشة الفيديو مرة أخرى.

2 لإيقاف تشغيل وضع تنشيط الشاشة التلقائي، اضغطي على زر تنشيط الشاشة التلقائي في وحدة الأم مرة أخرى.

الأضواء الليلية

1 اضغطي على زر الضوء الليلي في وحدة الطفل لتشغيل الأضواء الليلية. (شكل ٢٦).

تعمل الأضواء الليلية في وحدة الطفل. (شكل ٢٧).

2 اضغطي على زر الضوء الليلي مرة أخرى لإيقاف تشغيل الأضواء الليلية.

نصيحة: أوقف تشغيل الأضواء الليلية عند تشغيل وحدة الطفل على بطاريات غير قابلة للشحن. يساعد ذلك على توفير الطاقة.

وظيفة أغنية الطفل

ملاحظة: عند قيام وحدة الطفل بتشغيل أغنية الطفل فهي تستهلك طاقة أكثر.

1 اضغطي على زر التشغيل/الإيقاف لبدء تشغيل أغنية الطفل (شكل ٢٨).

يبدأ تشغيل أغنية الطفل في وحدة الطفل ويتكرر تشغيلها باستمرار.

2 لإيقاف أغنية الطفل، اضغطي على زر التشغيل/الإيقاف في وحدة الأم مرة أخرى.

3 لاختيار أغنية طفل أخرى أثناء تشغيل أغنية الطفل:

- اضغطي على زر "أغنية الطفل التالية" في وحدة الأم. (شكل ٢٩).

- إذا كنت ترغبين في تشغيل أغنية طفل مختلفة، اضغطي على زر "أغنية الطفل التالية" في وحدة الأم مرة أخرى.

إنذار خارج النطاق

عندما تكون وحدة الأم خارج نطاق وحدة الطفل، تُصدر وحدة الأم صوت صفارة بمجرد ظهور رسالة "خارج النطاق" على شاشة الفيديو. يومض ضوء الارتباط الموجود في وحدة الأم باللون الأحمر.

ملاحظة: تظهر قائمة زخارج النطاقس أيضاً على شاشة فيديو وحدة الأم عند إيقاف تشغيل وحدة الطفل.

سوف يضيء مصباح التشغيل/البطارية. إذا كان يتم شحن وحدة الأم، تضيء لمبة التشغيل/البطارية باللون الأزرق. عندما تصبح وحدة الأم مكتملة الشحن، تضيء لمبة التشغيل/البطارية باللون الأخضر.

ملاحظة: دائماً ما تضيء لمبة الطاقة/البطارية، حتى مع عدم وجود اتصال بوحدة الطفل.

تعمل شاشة الفيديو ويظهر رمز البطارية عليها (شكل ١٥).

يومض ضوء الارتباط باللون الأحمر للإشارة إلى أن وحدة الأم تقوم بالبحث عن اتصال مع وحدة الطفل. (شكل ١٦).

يتحول ضوء الارتباط الموجود في وحدة الأم إلى اللون الأخضر ويضيء باستمرار عند وجود اتصال بين وحدة الطفل ووحدة الأم. يظهر الطفل على شاشة الفيديو. (شكل ١٧).

ملاحظة: إذا لم يمكن إجراء أي اتصال، يومض ضوء الارتباط الموجود في وحدة الأم باللون الأحمر وتُصدر وحدة الأم صوت صفارة وتظهر رسالة "OUT OF RANGE" "خارج النطاق" على الشاشة. (شكل ١٨).

تعيين وضع شاشة الطفل

ضعي وحدة الطفل بعيداً عن متناوله. لا تضعي وحدة الطفل أو تركيبها على سرير أو حقيبة نقل الطفل أو بداخلها.

ملاحظة: إذا كنت تستخدمين شبكة واي-فاي أو فرن ميكروويف أو نظام DECT وواجهت مشكلة تداخل في أي من وحدة الأم أو وحدة الطفل، قومي بإبعاد وحدة الأم لتجنب المزيد من التداخل.

١ ضعي وحدة الطفل على بعد ١ متر/٣ قدم على الأقل من طفلك، لكن بما لا يزيد عن ١,٥ متر/٥ قدم (شكل ١٩).

٢ ضعي حامل وحدة الطفل على سطح ثابت ومستوي وأفقي.

نصيحة: قومي بتعيين وضع وحدة الطفل على مستوى أعلى للحصول على منظر جيد لسرير الطفل أو لحقيبة نقل الطفل.

٣ ضعي وحدة الطفل على الحامل وقومي بضبط وضعها بالطريقة التي تضمن أفضل رؤية لطفلك (شكل ٢٠).

لا تضعي وحدة الطفل بحيث يكون الميكروفون مواجهاً لأسفل. إذا كانت القاعدة تُعيق الميكروفون فلن تقوم وحدة الطفل بالتقاط الأصوات بالشكل الملائم.

٤ ضعي وحدة الأم في النطاق التشغيلي لوحدة الطفل. تأكدي من أنها على بعد ١ متر/٣ قدم على الأقل من وحدة الطفل لتجنب الارتجاع الصوتي (شكل ٢١).

للمزيد من المعلومات عن النطاق التشغيلي، اطلي على "النطاق التشغيلي" أدناه.

النطاق التشغيلي

نطاق التشغيل لشاشة الطفل هو ١٥٠ متر/٤٩٠ قدم في الهواء المفتوح. ووفقاً للعناصر المحيطة والعوامل المزعجة الأخرى، قد يكون هذا النطاق أصغر.

المواد الجافة	سمك المادة	الفقد في النطاق
الخشب والبلاستر والورق المقوى والزجاج (بدون معادن أو أسلاك أو رصاص)	> ٣٠ سم/١٢ بوصة	٠-١٠٪
القرميد والخشب الصفائحي	> ٣٠ سم/١٢ بوصة	٥-٣٥٪
الخرسانة المقواة	> ٣٠ سم/١٢ بوصة	٢٠-١٠٠٪
الشبكات أو القضبان المعدنية	> ١ سم/٠.٤ بوصة	٩٠-١٠٠٪
الصفائح المعدنية أو الألمنيوم	> ١ سم/٠.٤ بوصة	١٠٠٪

بالنسبة للمواد الرطبة والمبللة، قد يصل الفقد في النطاق إلى ١٠٠٪.

الميزات

ضبط مستوى مكبر الصوت

يمكنك ضبط مستوى مكبر الصوت في وحدة الأم على المستوى الذي تفضليه.

١ أديري مفتاح مستوى الصوت لضبط مستوى الصوت. (شكل ١٤).

ملاحظة: إذا تم ضبط مستوى الصوت على إعداد عالي فسوف تستهلك وحدة الأم طاقة أكثر.

التشغيل على البطاريات غير القابلة للشحن

تعمل وحدة الطفل على أربع بطاريات 1.5 AAA R6 فولت (غير مرفقة). ننصحك بشدة باستخدام بطاريات Philips من R06 PowerLife، لا تستخدمى البطاريات القابلة للشحن، حيث أن وحدة الطفل لا تحتوي على وظيفة الشحن.

انزعي قابس وحدة الطفل وتأكدي من جفاف يديك والوحدة عند إدخال البطاريات غير القابلة للشحن.

١ فكي المسمار اللولبي الموجود في غطاء حجيرة البطارية باستخدام مفك مفلطح (شكل ٣).

٢ انزعي غطاء حجيرة البطارية. (شكل ٤).

٣ ادخلي أربع بطاريات غير قابلة للشحن (شكل ٥).

ملاحظة: تأكدي من وضع الأقطاب الموجبة (+) والسالبة (-) في الاتجاه الصحيح.

٤ أعيدي تركيب الغطاء.

٥ اربطي المسمار اللولبي باستخدام مفك ذو رأس مفلطح.

وحدة الأم

التشغيل على البطارية القابلة للشحن

انزعي قابس وحدة الأم وتأكدي من جفاف يديك والوحدة عند إدخال البطارية القابلة للشحن.

تأتيك وحدة الأم مزودة ببطارية Li-ion 1050mAh قابلة للشحن.

اشحني وحدة الأم قبل استخدامها لأول مرة أو عندما تشير وحدة الأم إلى انخفاض مستوى شحن البطارية (عندما يومض رمز البطارية فارغة على شاشة الفيديو ويومض ضوء البطارية الموجود في وحدة الأم بالضوء الأخضر).

ملاحظة: إذا كانت البطارية فارغة تماماً، يتوقف تشغيل وحدة الأم تلقائياً وتفقد الاتصال مع وحدة الطفل.

١ حركي غطاء حجيرة البطارية لأسفل لفة (شكل ٦).

٢ ادخلي البطارية القابلة للشحن (شكل ٧).

ملاحظة: تأكدي من وضع الأقطاب الموجبة (+) والسالبة (-) في الاتجاه الصحيح.

٣ أعيدي تركيب الغطاء (شكل ٨).

٤ ادخلي قابس الجهاز في وحدة الأم وضعي المهايئ في مقبس الحائط (شكل ٩).

تضيء لمبة البطارية الموجودة في وحدة الأم باللون الأزرق ويعرض رمز البطارية على شاشة الفيديو (شكل ١٠). عند شحن البطارية بالكامل، يتحول ضوء البطارية إلى اللون الأخضر.

– عند شحن وحدة الأم لأول مرة أو بعد فترة طويلة من عدم الاستخدام، أوقفي تشغيلها ودعيها تشحن باستمرار لمدة ٤ ساعات على الأقل.

– عادة ما يستغرق الشحن ٣.٥ ساعة، لكنه يستغرق وقتاً أطول عند تشغيل وحدة الأم خلال الشحن. لضبط وقت الشحن على أقل إعداد ممكن، أوقفي تشغيل وحدة الأم خلال الشحن.

– عند اكتمال شحن البطاريات، يمكن تشغيل وحدة الأم على البطارية لمدة ٨ ساعات على الأقل إذا كانت في وضع تنشيط الشاشة التلقائي. إذا تم تشغيل الفيديو بشكل مستمر، يمكن تشغيل وحدة الأم على البطارية لمدة ٦ ساعات تقريباً.

ملاحظة: عند شحن وحدة الأم لأول مرة، سوف يكون وقت التشغيل أقل من ٦ ساعات.

لا تصل البطارية القابلة للشحن إلى قدرتها الكاملة إلا بعد شحنها وتفريغ الشحن منها أربع مرات.

ملاحظة: يتم تفريغ البطارية من الشحن تدريجياً، حتى مع إيقاف تشغيل الوحدة الأم.

استخدام الجهاز

١ ضعي وحدة الأم ووحدة الطفل في نفس الغرفة لاختبار التوصيل (شكل ١١).

تأكد من وضع وحدة الطفل على بعد ١ متر/٣ قدم على الأقل من وحدة الأم.

٢ اضبطي مفتاح التشغيل/الإيقاف الموجود في وحدة الطفل على وضع التشغيل. (شكل ١٢).

تضيء لمبة الطاقة باللون الأخضر. (شكل ١٣).

ملاحظة: دائماً ما تضيء لمبة الطاقة باللون الأخضر، حتى مع عدم وجود اتصال بوحدة الأم.

٣ لتشغيل وحدة الأم، ادبري مفتاح مستوى الصوت في اتجاه التشغيل "ON" لضبط مستوى الصوت المطلوب. (شكل ١٤).

تحذير

- تأكدي من أن الفولتية الموضحة على المهايئات الخاصة بوحدة الطفل ووحدة الأم تتوافق مع فولتية التيار الكهربائي في منطقتك قبل توصيل الجهاز.
 - استخدم المهايئات المزودة فقط لتوصيل وحدة الطفل ووحدة الأم بالتيار الكهربائي.
 - تحتوي المهايئات على محول. لا تقومي بقطع المهايئات لاستبدالها بقوابس أخرى، حيث يتسبب ذلك في وضع خطر.
 - إذا تعرضت المهايئات للتلف، يجب استبدالها دوماً بأخرى أصلية لتجنب التعرض للمخاطر للتعرف على النوع الصحيح، انظري فصل "الاستبدال".
 - لا تستخدم شاشة الطفل في الأماكن الرطبة أو بالقرب من الماء.
 - وباستثناء حجيرات البطارية، لا تفتحي مبيت وحدة الطفل ووحدة الأم لتجنب التعرض للصدمة الكهربائية.
 - هذا الجهاز غير مخصص للاستخدام عن طريق أشخاص يعانون من نقص في القدرات الجسدية أو الحسية أو العقلية (بما في ذلك الأطفال)، أو من نقصهم الخبرة والمعرفة، ما لم تتوافر لهم المراقبة أو تعليمات استعمال الجهاز عن طريق أحد الأشخاص يكون مسؤولاً عن سلامتهم.
 - يجب مراقبة الأطفال للتأكد من عدم عبثهم بالجهاز.
- تنبيه**
- استخدم الجهاز وخزنيه في درجة حرارة تتراوح بين ١٠ درجة مئوية و ٣٥ درجة مئوية.
 - لا تعرضي وحدة الطفل ووحدة الأم للبرودة الزائدة أو الحرارة الزائدة أو لضوء الشمس المباشر. لا تضعي وحدة الطفل ووحدة الأم بالقرب من مصدر الحرارة.
 - تأكدي من وضع وحدة الطفل والسلك الكهربائي بعيداً عن متناول الطفل دائماً (على بعد ١ متر/٣ قدم على الأقل).
 - لا تضعي وحدة الطفل أو تركيبها على سرير أو حقيبة نقل الطفل أو بداخلها.
 - لا تغطي وحدة الأم ووحدة الطفل بأي شيء (مثل المنشفة أو الملاءة).

عام

- شاشة الطفل هذه مخصصة كعامل مساعد. وهي ليست بديلاً للمراقبة المسؤولة والمناسبة من البالغين ولا يجب استخدامها كذلك.
- نطاق التشغيل لشاشة الطفل هو ١٥٠ متر/٤٩٠ قدم في الهواء المفتوح. ووفقاً للعناصر المحيطة والعوامل المزعجة الأخرى، قد يكون هذا النطاق أصغر.
- إذا كانت لديك أي مجموعة من الهواتف اللاسلكية أو الفيديو اللاسلكي أو شبكات الواي-فاي أو الميكروويف أو البلوتوث عاملة على ٢,٤ جيجا هرتز، يمكن أن تحدث مشاكل في الاتصال. يمكن أن ينقطع الاتصال بين وحدة الأم ووحدة الطفل لبضع ثواني أو قد يحدث تناخل مع الأجهزة الأخرى.
- ننصحك باستخدام وحدة الأم المتصلة بالتيار الكهربائي لتوفير الطاقة. تستهلك شاشة فيديو الطفل طاقة أكثر من شاشة الطفل العادية (بدون فيديو).

معلومات إضافية عن البطارية

- احرصي دائماً على وضع بطارية قابلة للشحن من النوع المناسب في وحدة الأم. لا تستخدم البطاريات غير القابلة للشحن لتجنب خطر الانفجار.
- احرصي على وضع بطارية غير قابلة للشحن من النوع المناسب في وحدة الطفل. لا تحتوي وحدة الطفل على وظيفة شحن.
- تأكدي من جفاف يديك عند إدخال أو استبدال البطاريات.
- لتجنب التلف الناجم عن التسرب من البطارية:
- ١ لا تعرض الجهاز لدرجة حرارة أعلى من ٣٥ درجة مئوية.
- ٢ انزعي البطارية القابلة للشحن والبطاريات غير القابلة للشحن إذا لم تكني ستستخدمي الجهاز لشهر واحد أو أكثر.
- ٣ لا تتركي بطاريات فارغة في وحدة الطفل.

الحقول الكهرومغناطيسية (EMF)

جهاز Philips AVENT هذا متوافق مع كافة المعايير المتعلقة بالحقول الكهرومغناطيسية (EMF). يعد استخدام هذا الجهاز آمناً إذا استخدم بشكل صحيح حسب التعليمات الواردة في دليل المستخدم هذا، وذلك حسب الدلائل العلمية المتوفرة اليوم.

التجهيز للاستخدام

وحدة الطفل

يمكنك تشغيل وحدة الطفل من التيار الكهربائي أو البطاريات غير القابلة للشحن. وحتى إذا كنت ترغبين في استخدام الوحدة من التيار الكهربائي، ننصحك بإدخال بطاريات غير قابلة للشحن. يضمن ذلك طاقة احتياطية تلقائية في حال انقطاع التيار الكهربائي.

التشغيل من التيار الكهربائي المباشر

١ أدخل قابس الجهاز في وحدة الطفل وضعي المهايئ في مقبس الحائط (شكل ٢).

مبروك على شرائك الجهاز ومرحباً بك في عالم Philips AVENT! للاستفادة الكاملة من الدعم الذي تقدمه Philips AVENT، سجل منتجك على www.philips.com/welcome.
توفر لك شاشة فيديو Philips AVENT الدعم على مدار الساعة وهي تسمح لك بمشاهدة طفلك ليلاً ونهاراً من أي مكان في المنزل. كما تضمن لك أحدث تكنولوجيا رقمية الحصول على صوت شديد النقاء وأوضح صورة لطفلك. يمكنك ذلك إحساساً إضافياً بالأمن دون الحاجة إلى الدخول لغرفة طفلك وإزعاجه أثناء نومه.

الوصف العام (شكل ١)

A	وحدة الأم
1	الهوائي
2	رمز قوة الإشارة
3	شاشة الفيديو
4	رمز أغنية الطفل
5	ضوء البطارية/تشغيل الطاقة
6	ضوء الارتباط
7	أضواء مستوى الصوت
8	مكبر الصوت
9	المقيس الخاص بقياس الجهاز
10	المهايئ
11	بطارية قابلة للشحن
12	ضوء تنشيط الشاشة التلقائي
13	ضوء أغنية الطفل
14	مفتاح مستوى الصوت مع وضع إيقاف الطاقة
15	أزرار ضبط السطوع
16	رمز البطارية
17	قابس صغير
18	مشبك/حامل الحزام
19	غطاء حجيرة البطارية
20	زر تنشيط الشاشة التلقائي
21	زر "أغنية الطفل التالية"
22	زر تشغيل/إيقاف أغنية الطفل
B	وحدة الطفل
1	الهوائي
2	لمبة التشغيل
3	العدسة
4	الحامل
5	المهايئ
6	غطاء حجيرة البطارية
7	الميكروفون
8	زر الضوء الليلي
9	الأضواء الليلية
10	مكبر الصوت
11	مفتاح التشغيل/إيقاف التشغيل
12	المقيس الخاص بقياس الجهاز
13	بطاريات غير قابلة للشحن (غير مرفقة)
14	قابس صغير

هام

يرجى قراءة دليل المستخدم هذا بعناية قبل استخدام الجهاز والاحتفاظ به للرجوع إليه في المستقبل.

خطر

- لا تغمر أي جزء من شاشة الطفل في الماء أو أي سائل آخر.

PHILIPS

Philips Consumer Lifestyle

DOC-SCD600

(Report No.)

2009

(Year in which the CE mark is affixed)

EC DECLARATION OF CONFORMITY

We, PHILIPS CONSUMER LIFESTYLE B.V.

TUSSENDIEPEN 4, 9206 AD DRACHTEN, THE NETHERLANDS

Declare under our responsibility that the electrical product(s):

Philips

(brand name)

SCD600

(Type version of model)

Baby Monitor

(product description)

To which this declaration relates is in conformity with the following harmonized standards:

(title, number and date of issue of the standard)

EN60950-1:2006
 EN62311:2008
 EN 301 489-1 V1.8.1
 EN 301 489-17 V1.3.2
 EN 300 328 V1.7.1
 EN62018:2003

Following the provisions of :

1999/5/EC (R&TTE Directive) *(Directive R&TTE 1999/5/CE)*

2009/125/EC (EuP Directive)

- 278/2009/EC
 - 1275/2008/EC

And are produced under a quality scheme at least in conformity with ISO 9001 or CENELEC Permanent Documents

The Notified Body CETECOM ICT, NB0682

and

KEMA Quality HK LTd, NB0344

(Name and number)

performed Safety, EMC and EuP tests

(description of intervention)

Remarks:

Drachten, 30 November 2009
(place, date)

A. Speelman, Compliance Manager
(signature, name and function)



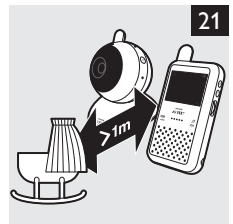
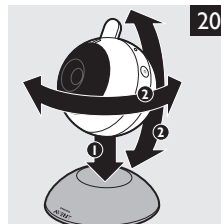
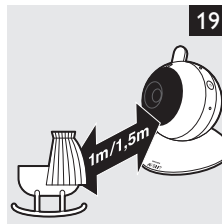
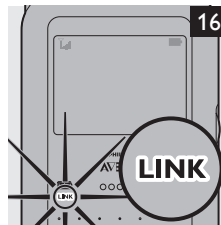
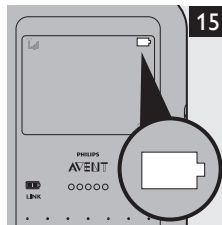
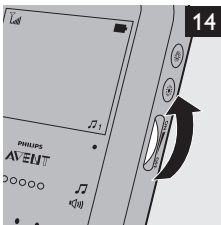
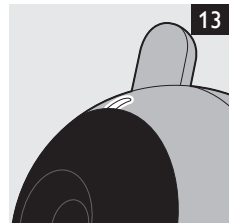
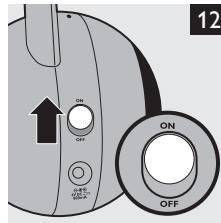
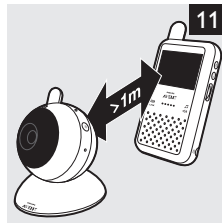
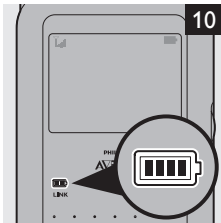
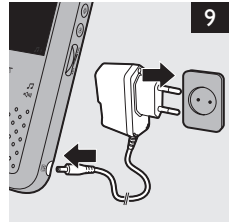
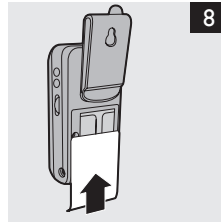
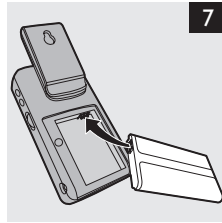
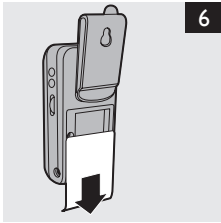
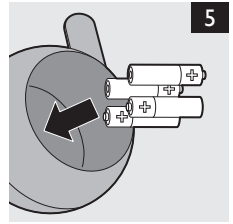
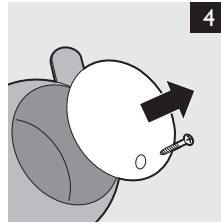
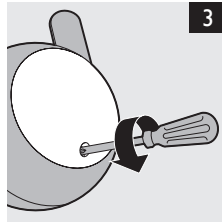
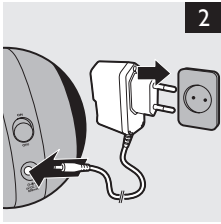

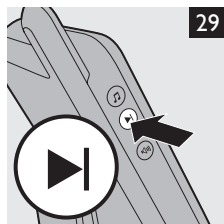
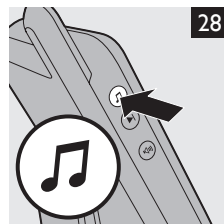
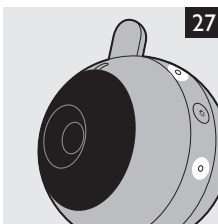
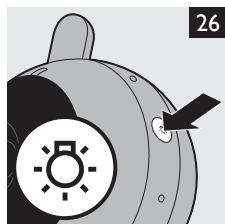
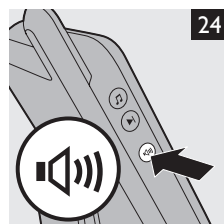
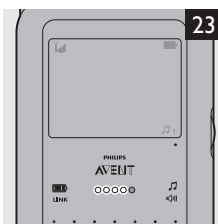
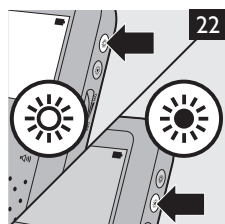

R&TTE Directive 1999/5 EC

AT ✓	DK ✓	DE ✓	IT ✓	MT ✓	SK ✓	GB ✓	CH ✓
BE ✓	EE ✓	GR ✓	LV ✓	NL ✓	SI ✓	IS ✓	BG ✓
CY ✓	FI ✓	HU ✓	LT ✓	PL ✓	ES ✓	LI ✓	RO ✓
CZ ✓	FR ✓	IE ✓	LU ✓	PT ✓	SE ✓	NO ✓	TR ✓



www.philips.com

 100% recycled paper
100% papier recyclé

4222.005.0014.1