

ASSEMBLY
ARMADO

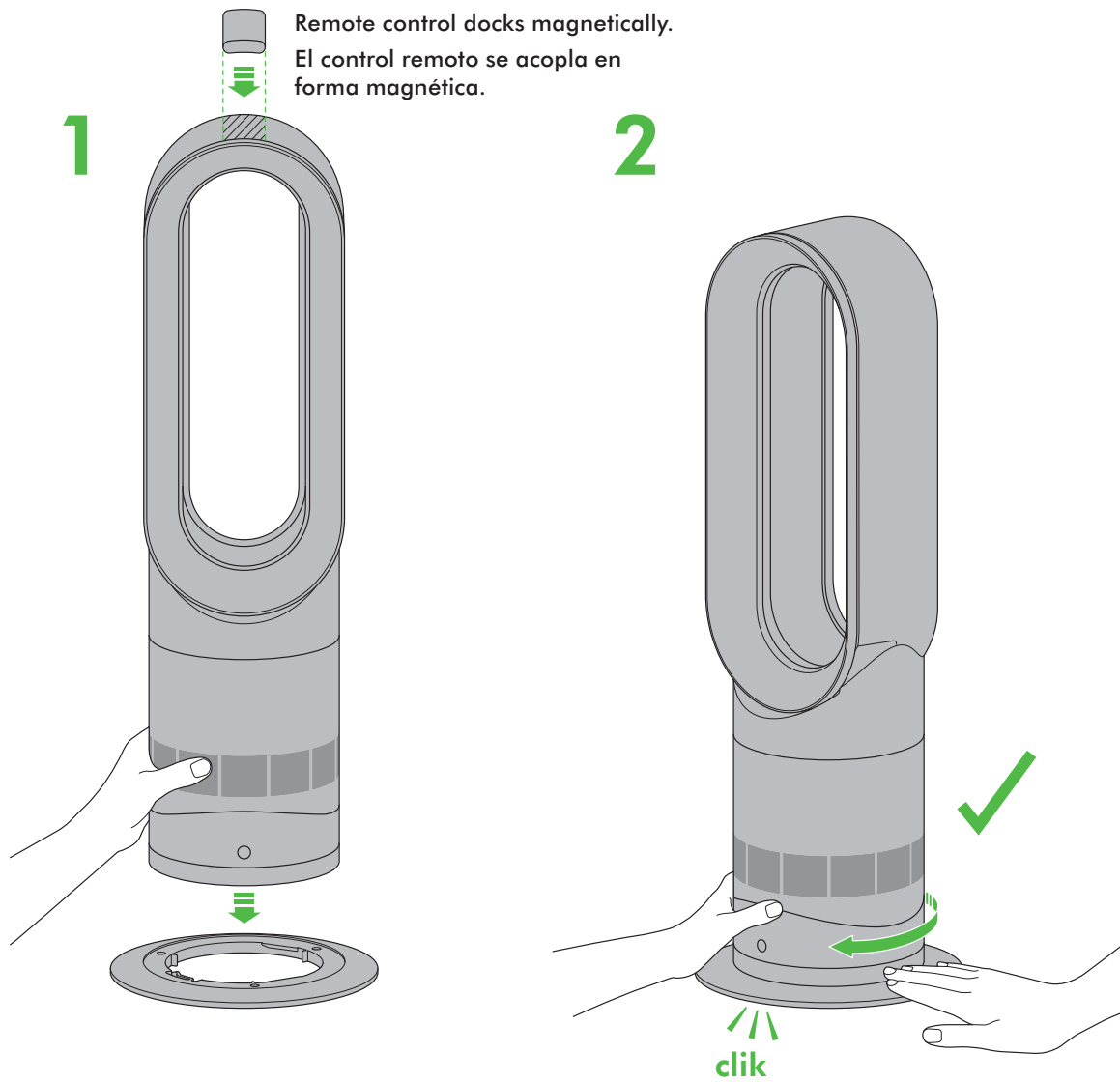

REGISTER TODAY

3 easy ways to register your
2 year limited warranty.

REGISTRE HOY

3 maneras fáciles de
registrar su garantía
limitada de 2 años.



IMPORTANT SAFETY INSTRUCTIONS

BEFORE USING THIS MACHINE READ ALL INSTRUCTIONS AND CAUTIONARY MARKINGS IN THIS MANUAL AND ON THE MACHINE

When using an electrical machine, basic precautions should always be followed, including the following:



WARNING

THE FAN AND THE REMOTE CONTROL BOTH CONTAIN MAGNETS.

1. Pacemakers and defibrillators may be affected by strong magnetic fields. If you or someone in your household has a pacemaker or defibrillator, avoid placing the remote control in a pocket or near to the device.
2. Credit cards and electronic storage media may also be affected by magnets and should be kept away from the remote control and the top of the machine.



WARNING

These warnings apply to the machine, and also where applicable, to all tools, accessories, chargers or mains adaptors.

TO REDUCE THE RISK OF FIRE, ELECTRIC SHOCK, OR INJURY:

3. When used in heating mode the machine is hot when in use and for a short period after use. To avoid burns, do not let bare skin touch hot surfaces. When moving the machine hold it by the base, not the air loop amplifier.
4. Keep combustible materials, such as furniture, pillows, bedding, papers, clothes and curtains, at least 0.9m (3 feet) from the front of the machine and keep them away from the sides and rear when the machine is plugged in.
5. Extreme caution is necessary when any machine is used by or near children or infirm persons and whenever it is left operating and unattended.
6. This Dyson machine is not intended for use by persons (including children) with reduced physical, sensory or reasoning capabilities, or lack of experience and knowledge, unless they have been given supervision or instruction concerning use of the machine by a person responsible for their safety.
7. Use only as described in this Dyson Operating Manual. Do not carry out any maintenance other than that shown in this manual, or advised by the Dyson Helpline. Any other use not recommended by the manufacturer may cause fire, electric shock, or injury to persons.
8. The base must be fitted securely before operating. Do not dismantle or use without the base fitted.
9. Do not allow to be used as a toy. Close attention is necessary when used by or near children. Children should be supervised to ensure that they do not play with the machine or remote control.
10. Suitable for dry locations ONLY. Do not use outdoors or on wet surfaces. Do not use in bathrooms, laundry areas or similar indoor locations. Never locate the machine where it may fall into a bath or other water container. Do not use or store where it may get wet or in the immediate surroundings of a bath, a shower, or a swimming pool.
11. This machine has hot parts inside. Do not use it in areas where petrol, paint, or flammable liquids are used or stored or where their vapors are present. Do not use in conjunction with or directly next to an air freshener or similar products.
12. Do not locate directly below a main electricity supply socket.
13. Always plug directly into a wall socket. Never use with an extension cable as overloading may result in the cable overheating and catching fire.
14. Do not handle any part of the plug or machine with wet hands.
15. Do not use with a damaged cord or plug. If the supply cord is damaged it must be replaced by Dyson, its service agent or similarly qualified persons in order to avoid a hazard.
16. To disconnect the machine, turn the controls off, then remove the plug from the outlet. Always unplug the machine when not in use.
17. Do not unplug by pulling on the cable. To unplug, grasp the plug, not the cable.
18. Do not stretch the cord or place the cord under strain. Keep cord away from heated surfaces.
19. Do not run cord under carpeting. Do not cover cord with throw rugs, runners or similar coverings. Do not route cord under furniture or appliances. Arrange cord away from traffic area and where it will not be tripped over.

20. To prevent a possible fire, do not use with any opening or exhaust blocked, and keep free of dust, lint, hair, and anything that may reduce airflow. Do not put any object into the inlet grill or the exhaust opening as this may cause an electric shock or fire, or damage the machine.
21. Do not use on soft surfaces, such as a bed, where openings may become blocked.
22. In order to avoid overheating, do not cover the machine.
23. For the best performance, place on the floor, in the corner of the room, at least 1 meter (3 feet) from any wall and facing into the center of the room.
24. Turn off all controls before unplugging.
25. Do not use any cleaning agents or lubricants on this machine. Unplug before cleaning or carrying out any maintenance.
26. If there is a loose fit between the plug and the socket or the plug becomes very hot, the socket may need to be replaced. Check with a qualified electrician to replace the socket.
27. **WARNING: Chemical Burn and Choking Hazard.** Keep batteries away from children. This product contains a lithium button/coin cell battery. If a new or used lithium button/coin cell battery is swallowed or enters the body, it can cause severe internal burns and can lead to death in as little as 2 hours. Always completely secure the battery compartment. If the battery compartment does not close securely, stop using the product, remove the batteries, and keep it away from children. If you think batteries might have been swallowed or placed inside any part of the body, seek immediate medical attention.
28. If the machine is not working as it should, has received a sharp blow, has been dropped, damaged, left outdoors, or dropped into water, do not use and contact the Dyson Helpline.
29. Contact the Dyson Helpline when service or repair is required. Do not disassemble the machine as incorrect reassembly may result in an electric shock or fire.

IMPORTANT SAFETY FEATURES

For your safety this machine is fitted with automatic cut-out switches that operate if it tips over or overheats. If the switches operate, unplug the machine and allow it to cool. Before restarting, check and clear any blockages and ensure the machine is on a solid level surface.

READ AND SAVE THESE INSTRUCTIONS

THIS DYSON MACHINE IS INTENDED FOR HOUSEHOLD USE ONLY



Do not pull on the cord.



In order to avoid overheating and fire hazard, do not cover the machine.



Do not store near heat sources.



Do not carry by the air loop amplifier. The air loop amplifier is not a handle.



Do not use near open flames.

INSTRUCCIONES DE SEGURIDAD IMPORTANTES

ANTES DE UTILIZAR ESTA MÁQUINA, LEA TODAS LAS INSTRUCCIONES Y LA INDICACIONES DE PRECAUCIÓN QUE VIENEN TANTO EN ESTE MANUAL COMO EN LA MÁQUINA

Cuando se usa un máquina eléctrico, deben seguirse las precauciones básicas para reducir riesgos de incendio, descarga eléctrica y lesiones personales, que incluyen lo siguiente:

PELIGRO

El ventilador y el control remoto contienen imanes.

1. Los marcapasos y desfibriladores puedan verse afectados por fuertes campos magnéticos. Si usted o alguien en su casa tiene un marcapasos o un desfibrilador, evite colocar el control remoto en un bolsillo o cerca del máquina.
2. Es posible que los imanes también dañen las tarjetas de crédito y los medios de almacenamiento electrónico, por lo que deben mantenerse alejados del control remoto y de la parte superior del máquina.

PELIGRO

Estas advertencias se aplican al máquina, y cuando corresponde, a todas las herramientas, accesorios, cargadores y adaptadores de corriente.

PARA DISMINUIR EL RIESGO DE PROVOCAR UN INCENDIO, RECIBIR UNA DESCARGA ELÉCTRICA O LESIONES:

3. En el modo de calefacción, el equipo se calienta durante el uso y durante un período breve de tiempo después del uso. Para evitar quemaduras, no permita que la piel toque las superficies calientes. Cuando mueva el máquina, sujételo por la base, no por el bucle amplificador de aire.
4. Cuando el equipo esté enchufado, mantenga materiales combustibles, como muebles, almohadas, ropa blanca, papeles, prendas de vestir y cortinas, a por lo menos 0,9 m (3 pies) de distancia del frente del equipo, lejos de los costados y la parte trasera.
5. Tenga extrema precaución si utiliza el calefactor cerca de niños o personas enfermas y siempre que el calefactor esté funcionando o sin vigilancia.
6. Este máquina Dyson no está destinada para el uso por parte de personas (incluso niños) con capacidades físicas, cognitivas o mentales reducidas, o con falta de experiencia y conocimiento, salvo que hubieran recibido supervisión o instrucciones acerca del uso del máquina por parte de una persona responsable por su seguridad.
7. Utilícela solamente como se describe en este manual de funcionamiento Dyson. No realice ningún otro mantenimiento que no sea el mostrado en este manual, o el recomendado por la línea de ayuda de servicio al cliente Dyson. Todo uso no recomendado por el fabricante puede causar incendios, descargas eléctricas o lesiones a personas.
8. La base se debe colocar de manera segura antes del funcionamiento. No desarme el aparato ni lo utilice sin colocar la base.
9. No permita que se utilice como juguete. Se debe prestar especial atención cuando el equipo se utilice cerca de niños. Debe vigilar a los niños, a fin de garantizar que no jueguen con el equipo y el control remoto.
10. Adecuado SOLAMENTE para lugares secos. No lo utilice en exteriores ni sobre superficies húmedas. No lo utilice en baños, áreas para lavar ropa o lugares interiores similares. Nunca coloque el equipo en lugares desde los que pueda caer en una bañera o un contenedor de agua. No lo utilice ni almacene donde pueda mojarse o cerca de una bañera, ducha o piscina.
11. El equipo contiene piezas calientes en su interior. No lo utilice en áreas en las que se almacena o utiliza petróleo, pintura o líquidos inflamables, o donde se encuentren presentes sus vapores. No lo utilice en combinación con o directamente cerca de un aromatizador de aire o productos similares.
12. No lo coloque directamente debajo de una toma del suministro de corriente eléctrica.
13. Conéctelo siempre directamente a la toma de corriente principal. Nunca lo use con una extensión de cable, ya que se puede producir una sobrecarga que sobrecaliente el cable y provocar un incendio.
14. No manipule el enchufe o de la máquina con las manos mojadas.

15. No lo use si el cable o el enchufe están dañados. Si se ha dañado el cable de corriente, deberá ser reemplazado por Dyson, uno de sus representantes de servicio u otra persona igualmente capacitada a fin de evitar un peligro.
16. Para desconectar el calefactor, apague los controles, luego quite el enchufe de la toma de corriente. Siempre desconecte el calefactor si no lo está usando.
17. No desconecte el máquina tirando del cable. Para desconectar, tome el enchufe y no el cable.
18. No estire el cable ni lo someta a tensión. Mantenga el cable apartado de superficies calientes.
19. No pase el cable por debajo de alfombras. No cubra el cable con tapetes, alfombrillas u otras cubiertas similares. No pase el cable por debajo de muebles o aparatos. Mantenga el cable alejado de las áreas transitadas y de lugares donde pueda causar tropiezos.
20. Para evitar la posibilidad de un incendio, no lo utilice si alguna abertura o extractor están obstruidos; manténgalo sin polvo, pelusa, cabello, y todo lo que pueda reducir el flujo del aire. No coloque ningún objeto en la rejilla de entrada o en la abertura de descarga, porque esto puede producir una descarga eléctrica o un incendio, o bien dañar el equipo.
21. No lo utilice sobre superficies blandas, como una cama, en donde se puedan obstruir las aberturas.
-  22. A fin de evitar riesgos de sobrecalentamiento, no cubra el equipo.
23. Para obtener el mejor rendimiento, coloque el equipo en el piso, en un rincón de la habitación, al menos a 1 m (3 pies) de cualquier pared y con la parte frontal hacia el centro de la habitación.
24. Apague todos los controles antes de desconectar.
25. No utilice productos de limpieza o lubricantes en el máquina. Desconéctelo antes de limpiarlo o realizar tareas de mantenimiento.
26. Si el enchufe no encaja correctamente en la toma de corriente o se sobrecalienta, es posible que deba reemplazarse la toma de corriente. Consulte a un electricista capacitado para reemplazar la toma de corriente.
27. **ADVERTENCIA:** Peligro de quemadura química y atragantamiento. Mantenga las baterías lejos de los niños. Este producto contiene una batería de litio tipo botón/moneda . Si una batería de litio tipo botón/moneda se traga o ingresa en el cuerpo, puede causar quemaduras internas graves y conducir a la muerte en menos de 2 horas. Siempre cierre de manera segura y por completo el compartimento de baterías. Si el compartimento de baterías no cierra de manera segura, deje de utilizar el producto, quite las baterías y manténgalas lejos de los niños. Si cree que una batería ha sido tragada o introducida en cualquier parte del cuerpo, busque atención médica de inmediato.
28. Si la máquina no funciona como es debido, ha recibido un golpe fuerte o se ha caído, dañado, dejado a la intemperie, o sumergido en agua, no lo utilice y comuníquese con la línea de ayuda de servicio al cliente Dyson.
29. Comuníquese con la línea de ayuda de servicio al cliente Dyson cuando se requiera mantenimiento o reparación. No desmonte la máquina, ya que un montaje incorrecto puede provocar descargas eléctricas o incendios.

ASPECTOS IMPORTANTES DE SEGURIDAD

Por su seguridad, este equipo cuenta con interruptores de apagado automático que funcionan si el equipo se cae o sobrecalienta. Si los interruptores comienzan a funcionar, desconecte el equipo y deje que se enfríe. Antes de poner nuevamente en funcionamiento el equipo, inspeccione y elimine cualquier obstrucción y compruebe que esté colocado sobre una superficie firme y nivelada.

LEA Y GUARDE ESTAS INSTRUCCIONES

ESTA MÁQUINA DYSON ES PARA USO DOMÉSTICO SOLAMENTE

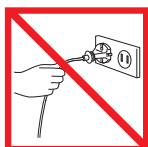

No jale el cable.



A fin de evitar riesgos de sobrecalentamiento, no cubra el equipo.



No guarde la máquina cerca de fuentes de calor.



No sujete el aparato del bucle amplificador de aire para transportarlo. El bucle amplificador de aire no es una manija.



No utilice la máquina cerca de una llama.



Each time the heating mode is selected, it conducts a short calibration cycle. Airflow will be automatically controlled during this cycle. Once the calibration cycle is complete, it will revert to the selected airflow speed.

On first use, the machine will default to a temperature 5°F higher than the detected room temperature. Thereafter, the machine will remember the last target temperature set.

Select the desired room temperature. Pressing the large red button on the remote control increases the target temperature by 1°F; the smaller red button on the remote control decreases it by 1°F. The machine will not operate in heater mode unless the target temperature is above the room temperature.

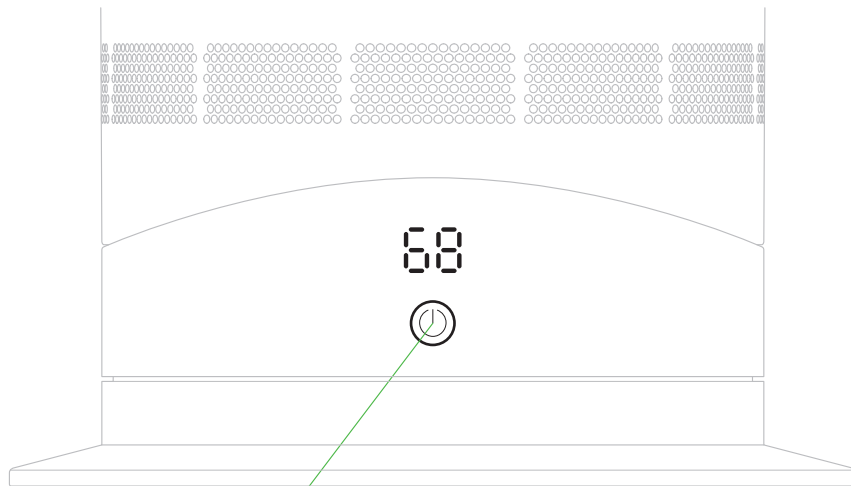

Press and hold the power button to run through the target temperatures.

Remote control

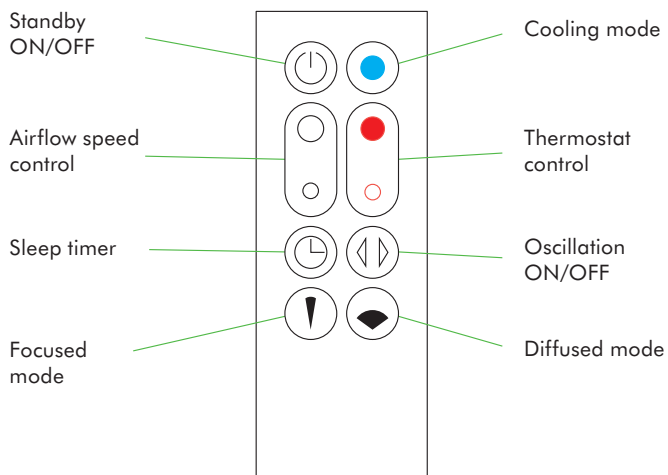

Remote control docks magnetically. Attach the remote control to the top of the machine with the buttons facing down.

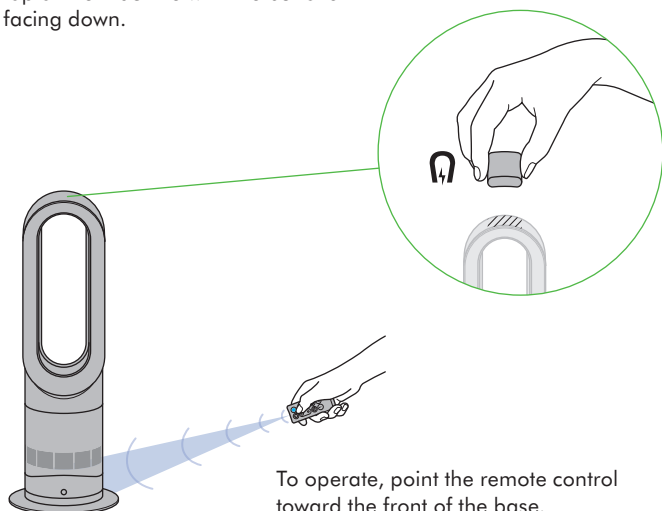

To operate, point the remote control toward the front of the base.



Heating mode

Press the red thermostat control button until the digital display shows the target room temperature. The power button light will change from blue to red to indicate that you have entered heating mode. The red circle will disappear when the target room temperature is reached. Once the target room temperature has been reached, the machine will stop heating the air. If the room temperature falls below the target room temperature, the machine will start to heat again.



Cooling mode

Press the blue cooling mode button to enter cooling mode. The power button light will change from red to blue to indicate that you have entered cooling mode. To adjust the airflow speed use the airflow control button.

Sleep timer

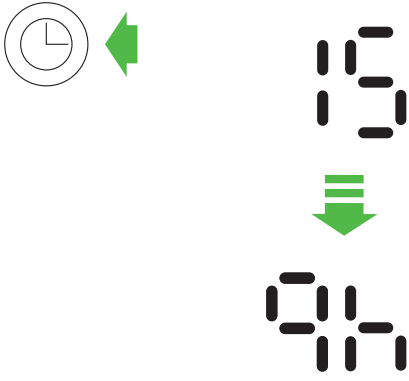

To set the sleep timer, press and hold the timer button to select the desired time. When time reaches zero, the machine will go into standby mode. To cancel, reduce the time until two dashes appear.

Tilt function

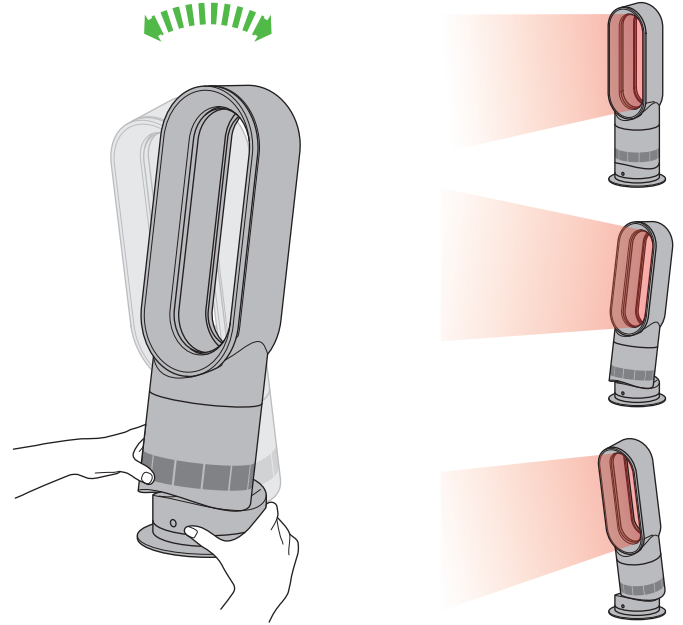

Carefully hold the base and the main body. Tilt the amplifier forward or backward for the required airflow angle.

Diffused and focused modes

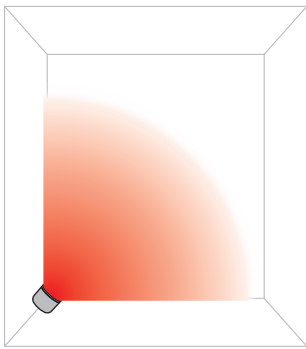

Diffused mode
Press the wide angle button to change from a personal directed airflow to a whole room airflow.

Heating and cooling modes work in this mode.

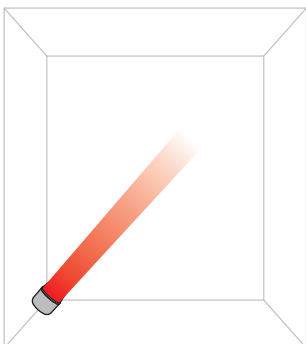

Focused mode
Press the narrow angle button to change from a whole room airflow to a personal directed airflow.

Heating and cooling modes work in this mode.

Oscillation and airflow speed control

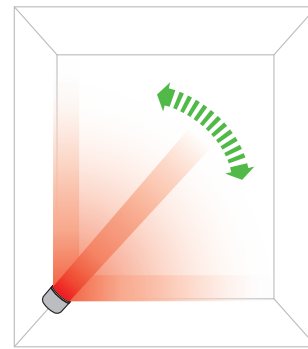

Oscillation control
To start the machine oscillating, press the oscillation control button. To stop the machine oscillating, press it again. The machine will not oscillate when the control buttons are pressed.

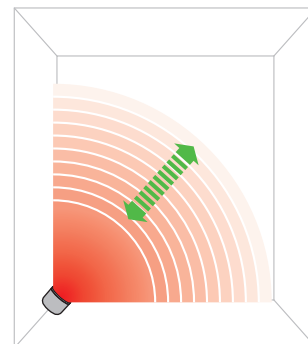
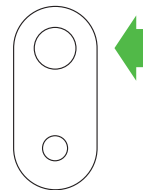

Airflow speed control
To change the airflow speed press the airflow control button. The digital display will show the new fan speed. If in heater mode after 3 seconds it will change back to displaying the target temperature.



Cada vez que se selecciona el modo de calefacción, se realiza un breve ciclo de calibración. El flujo de aire se controlará en forma automática durante este ciclo. Una vez que finalice el ciclo de calibración, volverá a la velocidad del flujo de aire seleccionada.

En el primer uso, el equipo brindará en forma predeterminada una temperatura 5°F más alta que la temperatura ambiente actual. En usos posteriores, el equipo recordará la última temperatura objetivo que se configuró.

Seleccione la temperatura ambiente que desea. Al presionar el botón rojo grande en el control remoto la temperatura objetivo aumenta 1 °F; el botón rojo pequeño la disminuye 1 °F. La máquina no funcionará en modo calentador salvo que la temperatura objetivo sea superior a la temperatura ambiente.

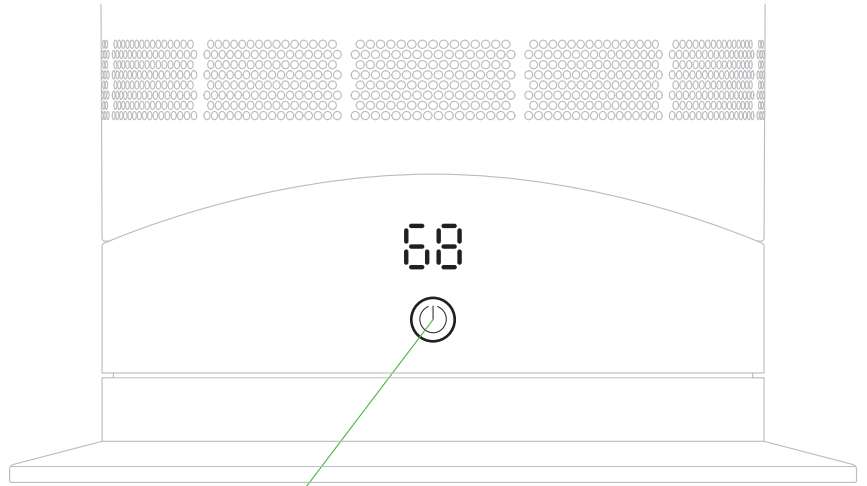

Mantenga presionado el botón de encendido para desplazarse por las temperaturas objetivo.

Control remoto

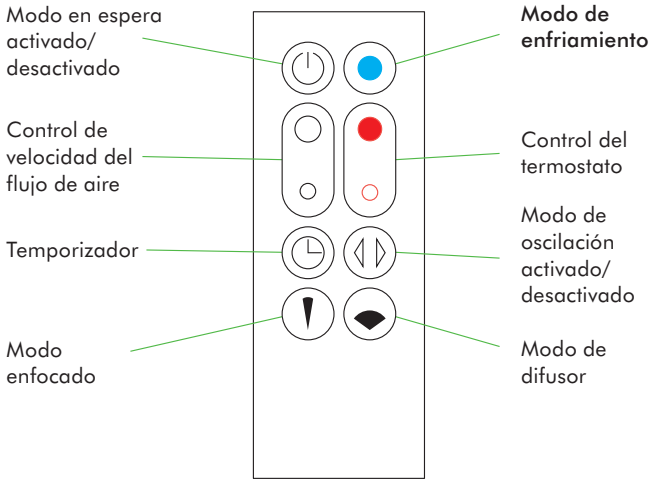

El control remoto se acopla en forma magnética. Coloque el control remoto en la parte superior del máquina con los botones hacia abajo.

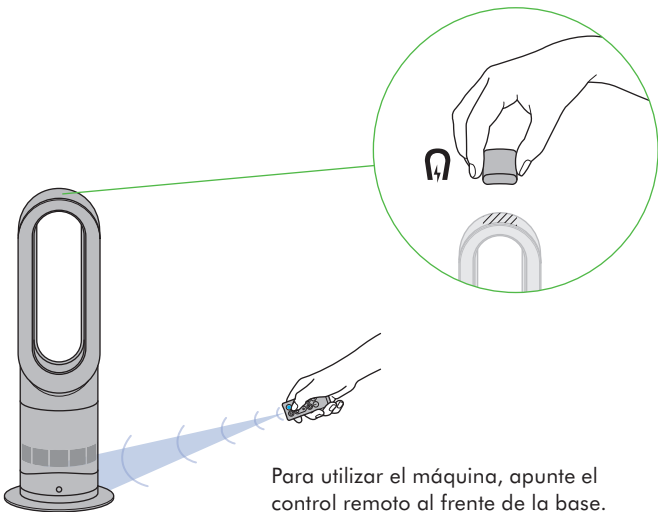

Para utilizar el máquina, apunte el control remoto al frente de la base.

Modos de calefacción y enfriamiento

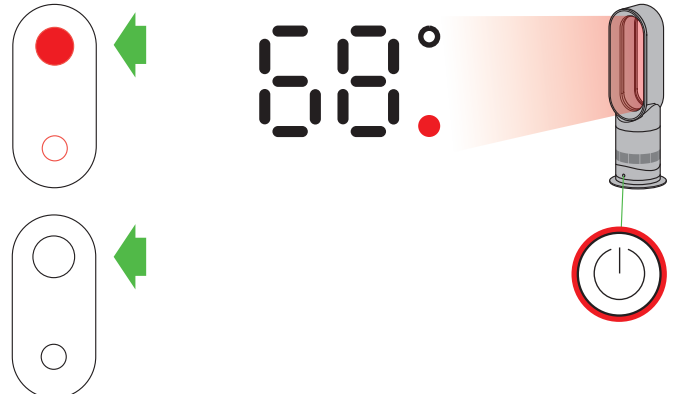

Modo de calefacción
Presione el botón rojo del control del termostato hasta que la pantalla digital muestre la temperatura ambiente objetivo. El color de la luz del botón de encendido cambiará de azul a rojo para indicar que ha pasado al modo de calentamiento. El círculo rojo desaparecerá cuando se haya alcanzado la temperatura ambiente objetivo. Una vez alcanzada la temperatura ambiente objetivo, el aparato dejará de calentar el aire. Si la temperatura ambiente cae por debajo de la temperatura ambiente objetivo, el aparato comenzará a calentar de nuevo.



Modo de enfriamiento
Presione el botón azul de modo de enfriamiento para pasar al modo de enfriamiento. El color de la luz del botón de encendido cambiará de rojo a azul para indicar que ha pasado al modo de enfriamiento. Para ajustar la velocidad de flujo del aire, utilice el control de flujo del aire.



Para configurar el temporizador, mantenga presionado el botón del temporizador para seleccionar el horario deseado. Cuando llegue a cero, el equipo pasará al modo en espera. Para cancelar, reduzca el horario hasta que aparezcan dos rayas.

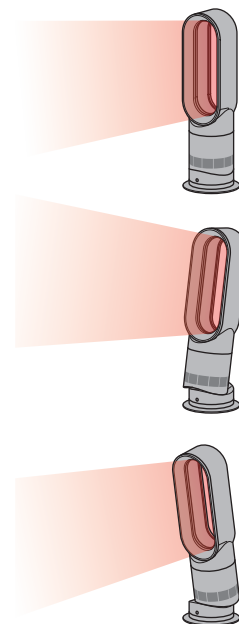
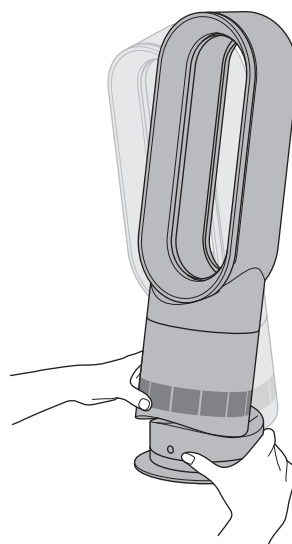

Sujete con cuidado la base y el cuerpo principal. Incline hacia adelante o hacia atrás para obtener el ángulo de flujo del aire que desea.

Modos enfocado y difuso

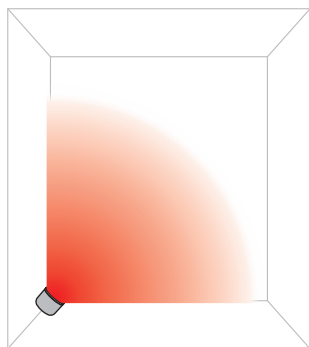

Modo de difusor
Presione el botón del ángulo amplio para cambiar de un flujo de aire dirigido personal a un flujo de aire para toda la habitación.

Los modos de calefacción y enfriamiento funcionan de esa manera.

Control de la oscilación y el control del flujo de aire

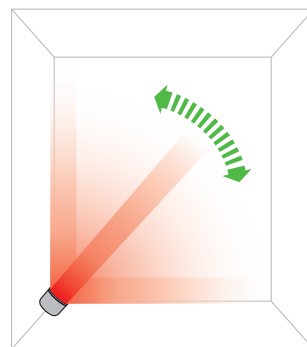

Control de oscilación
Para que el equipo comience a oscilar, presione el botón de control de oscilación. Para detener la oscilación, presione el botón nuevamente. El equipo no oscilará cuando se presionan los botones de control.

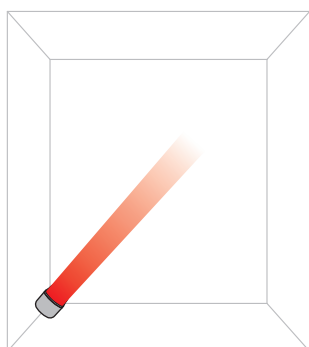

Modo enfocado
Presione el botón del ángulo angosto para cambiar de un flujo de aire para toda la habitación a un flujo de aire personal.

Los modos de calefacción y enfriamiento funcionan de esa manera.

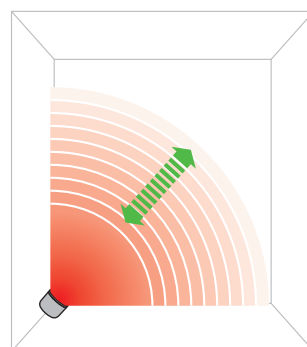
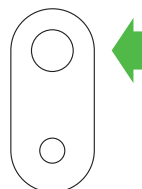

Control de velocidad del flujo de aire
Para cambiar la velocidad del flujo de aire presione el botón del control del flujo de aire. La pantalla digital mostrará la nueva velocidad del ventilador. Si está en modo calentador, después de transcurrir 2.5 segundos cambiará nuevamente para mostrar la temperatura objetivo.

Clearing blockages
Para eliminar bloqueos

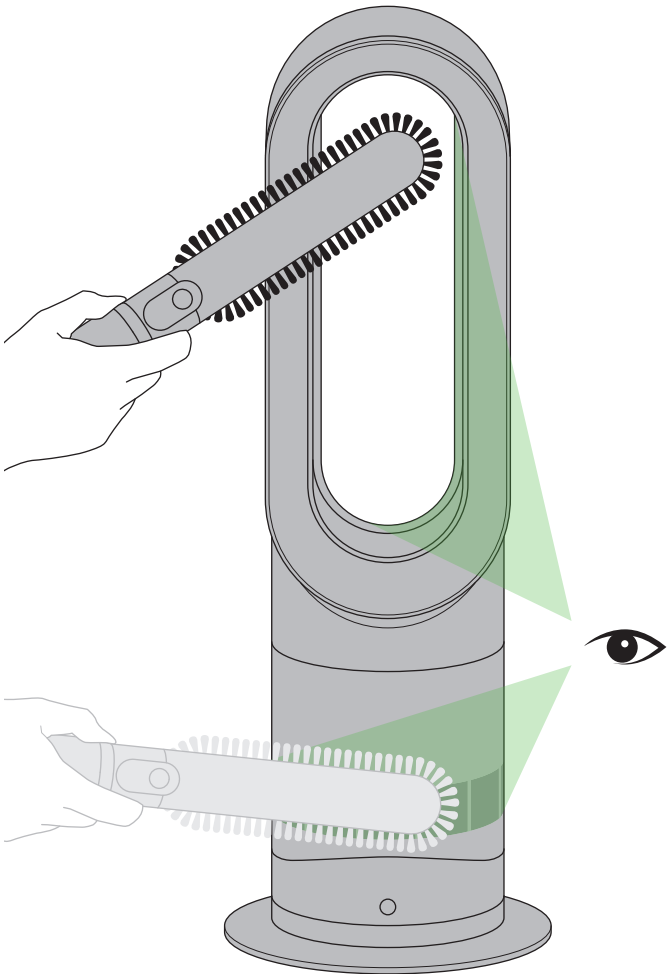

Unplug from the main power source. If the machine has been in use, leave for 1 to 2 hours in order to allow the machine to cool down completely. Look for blockages in the air inlet holes and in the small aperture inside the air loop amplifier. Use a soft brush to remove debris.

Desconéctela de la fuente principal de energía. Si la máquina ha estado en uso, déjela por 1 o 2 horas para permitirle que se enfríe completamente. Busque obstrucciones en los agujeros de la entrada de aire y en la pequeña abertura ubicada en el bucle amplificador de aire. Utilice un cepillo suave para eliminar cualquier desecho.

Cleaning
Limpieza

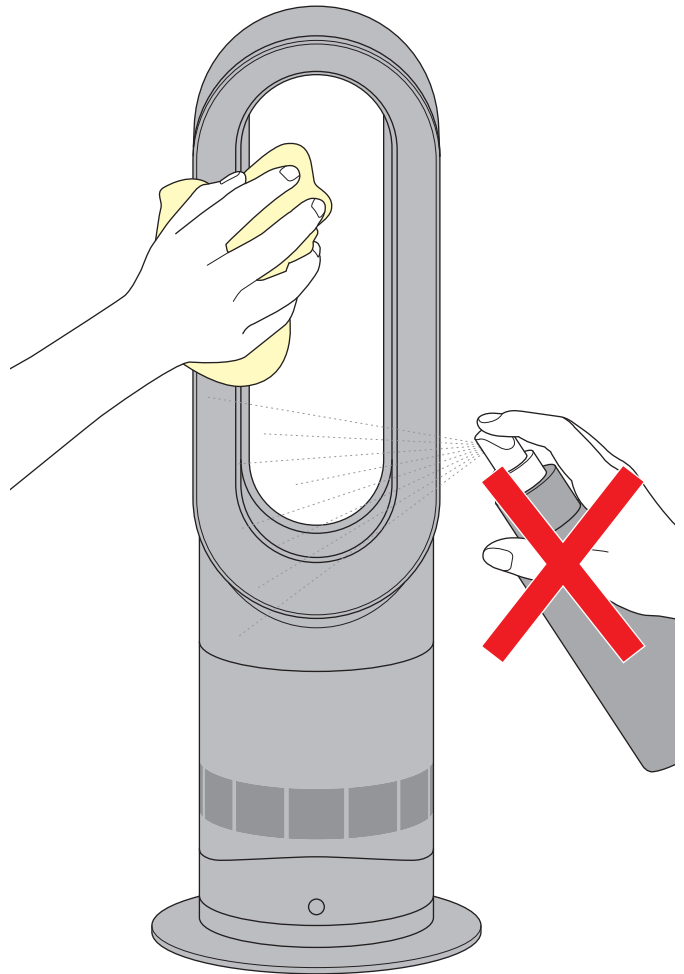

Unplug from the main power source. If the machine has been in use, leave for 1 to 2 hours before cleaning to allow the machine to cool completely. To clean, wipe with a dry or damp cloth. Do not use detergents or polishes.

Desconéctelo del suministro de corriente eléctrica. Si el máquina ha estado en uso, déjelo por 1 o 2 horas antes de limpiarlo para permitirle que se enfríe completamente. Se puede acumular polvo en la superficie del máquina. Para limpiar, limpiar con un paño seco o húmedo. No use detergentes o pulidores.

CAUTION: hot when in use
PRECAUCIÓN: se calienta durante el uso

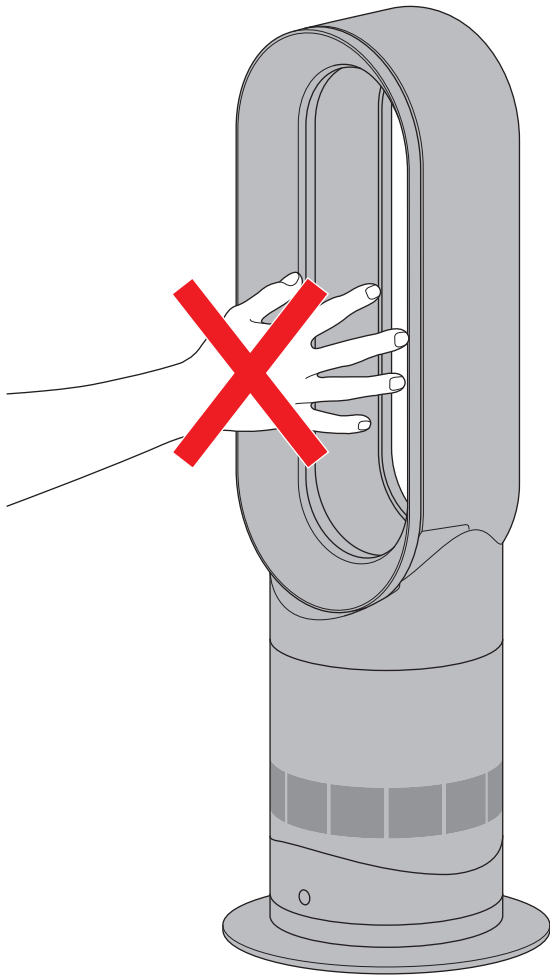

This machine is hot when in use and for a short period after use. Do not let bare skin touch hot surfaces. If children are present, consider positioning the machine out of their reach.

Este máquina se calienta durante el uso y sigue caliente durante un período breve después del uso. No permita que la piel toque las superficies calientes. Si hay niños alrededor, tenga la precaución de colocar el máquina lejos de su alcance.

Battery replacement
Reemplazo de batería

Battery type CR 2032.
Batería tipo CR 2032.

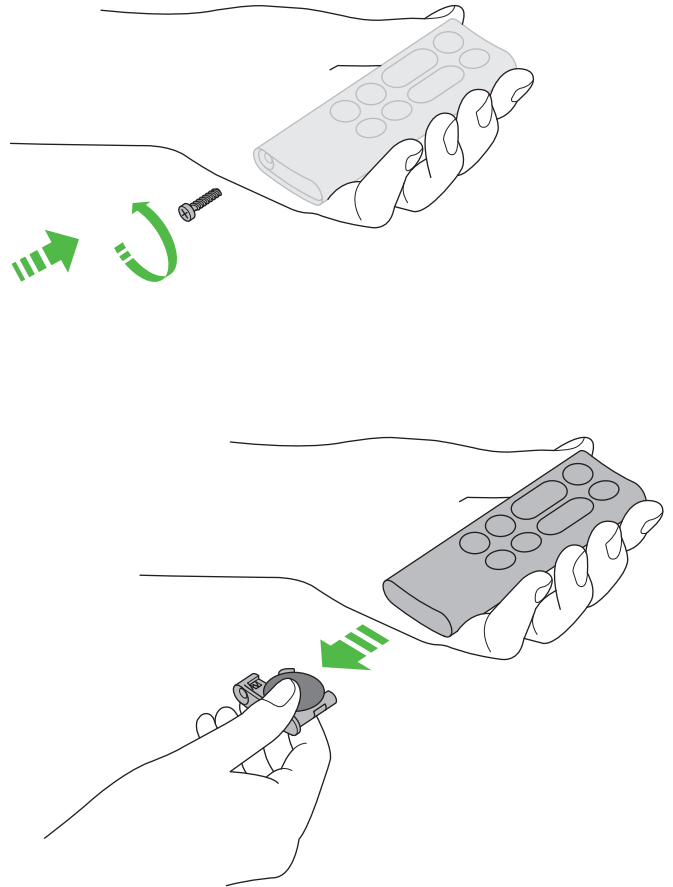

Unscrew the battery compartment on the remote control. Loosen the base and pull to remove the battery.

Desatornille el compartimento de la batería del control remoto. Desajuste la base y tire para quitar la batería.

USING YOUR DYSON MACHINE

PLEASE READ THE "IMPORTANT SAFETY INSTRUCTIONS" IN THIS DYSON OPERATING MANUAL BEFORE PROCEEDING.

LOOKING AFTER YOUR DYSON MACHINE

- Do not carry out any maintenance or repair work other than that shown and described in this Dyson Operating Manual, or advised by the Dyson Helpline.
- Always disconnect the plug from the main outlet before inspecting for problems. If the machine will not operate, first check the main outlet has electricity supply and that the plug is properly inserted into the outlet.

OPERATION

- Ensure machine is fully assembled in line with the instructions before use. Do not dismantle the machine or use without the loop amplifier fitted.
- The machine will not operate in heating mode unless the target temperature is above the room temperature.
- Each time the heating mode is selected, it conducts a short calibration cycle. Airflow will be automatically controlled during this cycle. Once the calibration cycle is complete, it will revert to the selected airflow speed.
- The machine will not oscillate when the control buttons are pressed.
- Do not lubricate any part of this machine.

CONTROL WITHOUT REMOTE

- Press the standby button on the machine to turn ON/OFF.
- Press and hold the standby button on the machine to adjust the target temperature. The target temperature will increase to a maximum before decreasing. If the target temperature is set at 32°F it will switch from heating to cool mode.
- The airflow, diffused and personal heating modes, oscillation function and sleep timer controls cannot be operated without the remote control.

TILT FUNCTION

- Carefully hold the base and the main body. Tilt the amplifier forward or backward for the required airflow angle.

STORAGE

- When not in use, unplug from the mains electricity supply.
- Store the machine in a dry location and arrange the cable away from traffic areas so that it will not be tripped over or damaged.

AUTOMATIC CUT-OUT

- For your safety this machine is fitted with automatic cut-out switches that operate if the machine tips over or overheats. If the switches operate, unplug the machine and allow it to cool. Before restarting the machine check and clear any blockages and ensure the machine is on a solid level surface.
- In heating mode the machine will automatically switch 'OFF' after 9 hours of continuous use and will return to standby mode. To restart the machine, press the power button on either the remote control or the base.

TROUBLESHOOTING

- Fault codes F4, F5, F6: If one of these appears on the display, unplug the machine, wait for 30 to 60 seconds and/or plug the machine into a different socket. If you continue to receive the fault code, please contact the Dyson Helpline.
- Fault codes F2, F3, F7: If one of these appears on the display, please contact the Dyson Helpline.

BATTERY REPLACEMENT

CAUTION

- Switch 'OFF' and unplug the machine before replacing the batteries.
- Unscrew the battery compartment on the remote control. Loosen the base and pull to remove the battery.
- Do not install backwards or short circuit the batteries.
- Do not attempt to dismantle or charge the batteries. Keep away from fire.
- Always replace the screw in the remote control.
- Follow battery manufacturers' instructions when installing new batteries (battery type CR 2032).
- Limited functionality is available without the remote control (see 'Control without remote').

DISPOSAL INFORMATION

- Dyson products are made from high grade recyclable materials. Recycle where possible.
- Dispose of or recycle the battery in accordance with local ordinances or regulations.
- Keep the used batteries away from children as these can still harm children if swallowed.
- The battery should be removed from the product before disposal.

DYSON CUSTOMER CARE

THANK YOU FOR CHOOSING TO BUY A DYSON MACHINE

If you have a question about your Dyson machine, call the Dyson Helpline with your serial number and details of where and when you bought the machine. Most questions can be solved over the phone by one of our Dyson Helpline staff. If your Dyson machine needs service, call the Dyson Helpline so we can discuss the available options. If your Dyson machine is under warranty, and it is a covered repair, it will be repaired at no cost. Your serial number can be found on your rating plate which is on the base of the machine.

PLEASE REGISTER AS A DYSON MACHINE OWNER

To help us ensure you receive prompt and efficient service, please register as a Dyson machine owner. There are three ways to do this:

- Online at www.dyson.com
- Telephone the Dyson Helpline, 866-277-9896.
- Complete the enclosed Warranty Form and mail it to us. This will confirm ownership of your Dyson machine in the event of an insurance loss, and enable us to contact you if necessary.

2 YEAR LIMITED WARRANTY

TERMS AND CONDITIONS OF THE DYSON 2 YEAR LIMITED WARRANTY

WHAT IS COVERED

- Your Dyson machine is warranted against original defects in materials and workmanship for a period of 2 years from the date of purchase, when used for normal domestic purposes in accordance with the Dyson Operating Manual. Please retain your proof of purchase. If you do not have your proof of purchase, your warranty will start 90 days after the date of manufacture, according to Dyson's records. This warranty provides, at no extra cost to you, all labor and parts necessary to ensure your machine is in proper operating condition during the warranty period. The replacement of any part of your machine under warranty will not extend the period of warranty. Any parts which are returned and replaced by Dyson will become the property of Dyson. Please call the Dyson Helpline at 866-277-9896 for more information.
- This warranty is only valid if the machine is used in the country in which it was sold.
- This limited warranty is subject to the following terms:

WHAT IS NOT COVERED

- Damage caused by not carrying out the recommended machine maintenance. Dyson shall not be liable for costs, damages or repairs incurred as a result of, due to, or from:
- Purchases of machines from unauthorized dealers.
- Careless operation or handling, misuse, abuse and/or lack of maintenance or use not in accordance with the Dyson Operating Manual.
- Use of the machine other than for normal domestic purposes within the United States, e.g. for commercial or rental purposes.
- Use of parts not in accordance with the Dyson Operating Manual.
- Use of parts and accessories other than those produced or recommended by Dyson.
- External sources such as weather, electrical outages or power surges.
- Repairs or alterations carried out by unauthorized parties or agents.
- Clearing blockages from your machine.
- Normal wear and tear (e.g. fuse etc.).
- Damage as a result of use not in accordance with the rating plate.
- Additionally, this limited warranty does not apply to any machine that has had the serial number altered or removed.
- If there is any doubt as to what is covered by the warranty, please contact Dyson.

WARRANTY LIMITATIONS AND EXCLUSIONS

- Any implied warranties relating to your machine including but not limited to warranty of merchantability or warranty of fitness for a particular purpose, are limited to the duration of this warranty. This limitation is not allowed by some States and so this limitation may not apply to you.
- Your remedy for breach of this warranty is limited to the warranty service described below. Dyson will not be liable for any consequential damages or incidental damages you may incur in connection with your purchase and use of your machine. This limitation is not allowed by some States and so this limitation may not apply to you.
- This limited warranty gives you specific legal rights. You may also have other rights which vary by State.
- This limited warranty is not transferable.

WARRANTY SERVICE

- Please fill out and return the Warranty Form, or register online at www.dyson.com
- Before service can take place, the terms of the warranty require that you contact the Dyson Helpline with your model name/number, serial number, date and place of purchase.
- Please keep your purchase receipt in a safe place to ensure you have this information.
- All work will be coordinated by Dyson or its authorized agents.
- Any replaced defective parts will become the property of Dyson.
- Service under this warranty will not extend the period of this warranty.
- If your fan is not functioning properly, please call the Dyson Helpline at 866-277-9896. Most issues can be rectified over the telephone by our trained Customer Care staff.

WHEN REGISTERING YOUR DYSON MACHINE

- You will need to provide us with basic contact information to register your product and enable us to support your warranty.
- When you register, you will have the opportunity to choose whether you would like to receive communications from us. If you opt-in to communications from Dyson, we will send you details of special offers and news of our latest innovations. We never sell your information to third parties and only use information that you share with us as defined by our privacy policies which are available on our website. www.dyson.com/support/privacypolicy

CONFORMITY INFORMATION

This equipment has been tested and found to comply with the limits for a Class B digital device, pursuant to part 15 of the FCC Rules. These limits are designed to provide reasonable protection against harmful interference in a residential installation. This equipment generates, uses and can radiate radio frequency energy and, if not installed and used in accordance with the instructions, may cause harmful interference to radio communications. However, there is no guarantee that interference will not occur in a particular installation. If this equipment does cause harmful interference to radio or television reception, which can be determined by turning the equipment off and on, the user is encouraged to try to correct the interference by one or more of the following measures:

- Reorient or relocate the receiving antenna.
- Increase the separation between the equipment and receiver.
- Connect the equipment into an outlet on a circuit different from that to which the receiver is connected.
- Consult the dealer or an experienced radio/TV technician for help.

This equipment complies with FCC radiation exposure limits set forth for an uncontrolled environment. In order to avoid the possibility of exceeding the FCC radio frequency exposure limits, human proximity to the antenna shall not be less than 20cm during normal operation.

Changes or modifications not expressly approved by the party responsible for compliance could void the user's authority to operate the equipment.

USO DE SU MÁQUINA DYSON

ANTES DE CONTINUAR, SÍRVASE LEER LAS "INSTRUCCIONES DE SEGURIDAD IMPORTANTES" DE ESTE MANUAL DE FUNCIONAMIENTO DYSON.

CÓMO CUIDAR SU MÁQUINA DYSON

- No realice ningún tipo de mantenimiento o reparaciones que no sean las indicadas y descritas en este Manual de Funcionamiento Dyson o que se le sugiera en el servicio de Atención al Cliente de Dyson.
- Antes de revisar el máquina para detectar cualquier problema, desconecte el enchufe de la red eléctrica. Si el máquina no funciona, verifique primero que la toma de corriente de la red eléctrica tenga suministro y que el enchufe esté colocado correctamente en la toma de corriente.
- Si es necesario cambiar el fusible, consulte las 'Instrucciones de servicio para el usuario'.

FUNCIONAMIENTO

- Antes de utilizar el máquina, asegúrese de que esté completamente armado según las instrucciones. No desarme el máquina ni lo utilice sin colocar el bucle amplificador.
- El equipo no funcionará a menos que la temperatura objetivo sea superior a la temperatura ambiente.
- Cada vez que se selecciona el modo de calefacción, se realiza un breve ciclo de calibración. El flujo de aire se controlará en forma automática durante este ciclo. Una vez que finalice el ciclo de calibración, volverá a la velocidad del flujo de aire seleccionada.
- El equipo no oscilará si se presionan los botones de control.
- No lubrique ninguna parte de este equipo.

SIN CONTROL REMOTO

- Presione el botón del modo en espera para encender o apagar el aparato.
- Mantenga presionado el botón de modo en espera para ajustar la temperatura objetivo. La temperatura objetivo aumentará hasta un máximo y luego comenzará a descender. Si la temperatura objetivo se establece en 32 °F, cambiará de modo de calefacción a modo de enfriamiento.
- El flujo de aire, los modos de calefacción personalizada y de difusor, la función de oscilación y el temporizador no se pueden hacer funcionar sin el control remoto.

FUNCIÓN DE INCLINACIÓN

- Sujete con cuidado la base y el cuerpo principal. Incline hacia adelante o hacia atrás para obtener el ángulo de flujo del aire que desea.

ALMACENAMIENTO

- Si no lo utiliza, desconéctelo de la alimentación eléctrica principal.
- Almacene el calefactor en un lugar seco y coloque el cable lejos de zonas de paso para que nadie se tropiece con el cable o este se pueda dañar.

DESCONEXIÓN AUTOMÁTICA

- Por su seguridad, este equipo cuenta con interruptores de apagado automático que funcionan si el equipo se cae o sobrecalienta. Si los interruptores comienzan a funcionar, desconecte el equipo y deje que se enfríe. Antes de poner nuevamente en funcionamiento el equipo, inspeccione y elimine cualquier obstrucción y compruebe que esté colocado sobre una superficie firme y nivelada.
- Cuando el equipo está en modo de calefacción se apagará automáticamente después de funcionar durante 9 horas seguidas y se colocará en modo de espera. Para reiniciar el equipo, presione el botón de encendido en el control remoto o en la base.

RESOLUCIÓN DE PROBLEMAS

- Códigos de falla F4, F5, F6: Si alguno de estos códigos aparece en la pantalla, desenchufe el equipo, espere de 30 a 60 segundos o enchufe el equipo en otra toma de corriente. Si continúa recibiendo el código de falla, comuníquese con la línea directa de Asistencia al Cliente de Dyson.
- Códigos de falla F2, F3, F7: Si alguno de estos códigos aparece en la pantalla, comuníquese con la línea directa de Asistencia al Cliente de Dyson.

REEMPLAZO DE BATERÍA

PRECAUCIÓN:

- Apague y desenchufe la máquina antes de reemplazar las baterías.
- Desatornille el compartimento de la batería del control remoto. Desajuste la base y tire para quitar la batería.
- No instale al revés ni cortocircuitos las baterías.
- No intente desmontar o cargar las baterías. Mantenga alejado del fuego.
- Reemplace siempre los tornillos en el control remoto.
- Siga las instrucciones del fabricante de las baterías al instalar nuevas baterías (batería tipo CR 2032).
- Sin el control remoto, la funcionalidad es limitada (consulte 'Sin control remoto').

INFORMACIÓN PARA DESECHAR EL PRODUCTO

- Los productos Dyson están fabricados con materiales reciclables de alta calidad. Siempre que sea posible, recicle.
- Deseche o recicle la batería de acuerdo a ordenanzas o regulaciones locales.
- Mantenga las baterías usadas lejos de los niños porque aún pueden causar daño si se tragan.
- Debe retirarse la batería antes de desechar el producto.

SERVICIO DE ATENCIÓN AL CLIENTE DYSON

GRACIAS POR ELEGIR COMPRAR UNA MÁQUINA DYSON

Si tiene alguna duda acerca de su máquina Dyson, llame al servicio de Atención al Cliente Dyson con el número de serie e información de cuándo y dónde compró la máquina.

Si tiene más preguntas, puede consultar por teléfono a algún miembro de Atención al Cliente.

Si su máquina Dyson necesita reparación llame al Servicio de Atención al Cliente Dyson para poder analizar las opciones disponibles. Si su máquina tiene garantía y la reparación necesaria está incluida dentro de esa garantía, se reparará sin costo alguno.

Su número de serie se encuentra en la placa de especificaciones situada en la base del máquina.

REGÍSTRESE COMO PROPIETARIO DE UNA MÁQUINA DYSON

Para ayudarnos a asegurarle que reciba un servicio rápido y eficaz, por favor regístrese como propietario de una máquina Dyson. Hay tres maneras de hacerlo:

- En línea en www.dyson.com
 - Llamando por teléfono a la Línea de ayuda de Dyson, 866-277-9896.
 - Enviando por correo el formulario de garantía que se anexa, dirigido a nuestra dirección.
- Esto confirmará que la máquina Dyson es de su propiedad en caso de que ocurra una pérdida cubierta por el seguro, y nos permitirá contactarle con usted si fuese necesario.

2 AÑOS DE GARANTÍA LIMITADA

TÉRMINOS Y CONDICIONES DE LA GARANTÍA LIMITADA DE 2 AÑOS DE DYSON

QUÉ ESTÁ CUBIERTO

- Su máquina Dyson está garantizado contra defectos originales de materiales o mano de obra por un período de 2 años a partir de la fecha de compra, cuando se utilice para fines domésticos normales y de acuerdo con el Manual de Instrucciones de Dyson. Conserve su factura de compra. Si no tiene la factura de compra, la validez de la garantía empezará a contar desde los 90 días posteriores a la fecha de fabricación, según los registros de Dyson. Esta garantía proporciona, sin costo para usted, toda la mano de obra y piezas para poner su máquina en perfectas condiciones de funcionamiento durante el plazo de garantía. El reemplazo de cualquier pieza de la máquina con garantía no extiende el período de la garantía. Todas las piezas que se reemplacen o se devuelvan a Dyson se convertirán en propiedad de Dyson. Comuníquese con la Línea Directa de Asistencia al Cliente de Dyson al 866-277-9896 para obtener más información.
- Esta garantía solo tendrá validez si la máquina se utiliza en el país en el que se realizó la venta.
- Esta garantía está sujeta a los siguientes términos:

QUÉ NO ESTÁ CUBIERTO

- Daño causado por no llevar a cabo el mantenimiento recomendado de la máquina.
- Dyson no será responsable de los costos, daños o reparaciones originados como resultado de o debido a lo siguiente:
 - Compras de máquinas de un proveedor no autorizado.
 - El funcionamiento o manejo descuidado, uso indebido y/o falta de mantenimiento o el uso de forma contraria al Manual de Instrucciones de Dyson.
 - El uso de la máquina contrario a los usos domésticos normales dentro de los Estados Unidos de América, por ejemplo, para el uso comercial o alquiler.
 - El uso de piezas que no estén contempladas en el Manual de Instrucciones de Dyson.
 - El uso de piezas y accesorios que no sean los producidos o recomendados por Dyson.
- Fuentes externas como el clima, las interrupciones eléctricas o las sobrecargas de energía.
- Reparaciones o alteraciones llevadas a cabo por partes o agentes no autorizados.
- Eliminación de obstrucciones en el aparato.
- Desgaste y deterioro normal (p. ej. el fusible, etc.).
- Daño como resultado de un uso que contravenga las indicaciones de la placa de especificaciones.
- Además, esta garantía limitada no se aplica a ningún máquina cuyo número de serie se haya alterado o quitado.
- Si hay alguna duda sobre la cobertura de la garantía, comuníquese con Dyson.

LIMITACIONES Y EXCLUSIONES DE LA GARANTÍA

- Cualquier garantía implícita relacionada con su máquina, incluyendo pero sin limitarse a una garantía de comerciabilidad o garantía de idoneidad para un propósito en particular, se limita a la duración de esta garantía. Esta limitación no está permitida por algunos estados, por lo que esta limitación puede no aplicarse a usted.
- El recurso por el incumplimiento de esta garantía se limita al servicio de garantía que se describe a continuación. Dyson no es responsable por ningún daño indirecto o daño inherente en el que pueda incurrir en conexión con la adquisición y uso de su máquina. Esta limitación no está permitida por algunos estados y, por lo tanto, podría no aplicarse en su caso.
- Esta garantía le otorga derechos legales específicos. Usted podría también otros derechos los cuales varían de acuerdo al estado.
- Esta garantía limitada no es transferible.

SERVICIO DE GARANTÍA

- Por favor complete y devuelva el formulario de registro del producto, o regístrese en línea en www.dyson.com
- Antes de llevar a cabo el servicio, los términos de la garantía limitada requieren que usted se ponga en contacto con el servicio de Atención al Cliente Dyson con el nombre o número de su modelo, el número de serie, así como el lugar y la fecha de compra.
- Por favor mantenga la factura de compra en un sitio seguro para asegurarse de tener esta información.
- Todo trabajo será coordinado por Dyson o sus agentes autorizados.
- Cualquier pieza defectuosa que se reponga es propiedad de Dyson.
- El servicio que ampara esta garantía no amplía el período de la misma.
- Si su ventilador no funciona correctamente, comuníquese a la línea de ayuda de Dyson al 866-277-9896. Nuestro personal de Atención al cliente podrá rectificar telefónicamente la mayoría de los problemas.

INFORMACIÓN IMPORTANTE PARA LA PROTECCIÓN DE DATOS

Cuando registre su producto Dyson:

- Deberá suministrarnos información básica de contacto para registrar su producto y para que podamos respaldar su garantía.
- Cuando se registre, tendrá la posibilidad de elegir si quiere recibir comunicaciones de nosotros. Si acepta recibir comunicaciones de Dyson, le enviaremos detalles de ofertas especiales y noticias sobre nuestras más recientes innovaciones. Nunca venderemos su información a terceros. Usaremos la información que comparta con nosotros únicamente de la manera que se define en nuestras políticas de privacidad, que están disponibles en nuestro sitio web www.dyson.com/support/privacypolicy

Please take a few moments to answer our questions. They will help us develop new products for the future.

Tómese unos instantes para responder a nuestras preguntas. Esto nos ayudará a desarrollar nuevos productos en el futuro.

1. Do you own any other heating products?

Check all that apply.

- Fan heater
- Ceramic heater
- Oil heater
- Gas heater
- Wood fire heater
- Electric heater
- Radiator
- Reverse cycle air conditioner
- Fan convector
- None of the above
- Other, please specify

2. Why did you choose to buy a Dyson heater?

Please select up to 5 of the following choices below.

- Frustration with existing heater
- Latest heater technology
- Dyson brand reputation
- Smooth, powerful airflow
- Previous experience of Dyson
- Safe, no fast-spinning blades
- Features – oscillation, touch-tilt
- Easy to clean
- Price/special offer
- Store staff recommendation
- Aesthetics
- Friend/family recommendation
- Warranty coverage
- Other, please specify

3. Where did you first hear about Dyson heaters?

- From friends and family
- Saw it on the internet
- From a TV/magazine advertisement
- Email from Dyson
- Saw it in a store/catalog
- News item or article
- Recommended by salesperson
- Saw it at an event
- Social media
- Other, please specify

4. Do you own any other Dyson products?

- Upright vacuum
- Canister vacuum
- Handheld vacuum
- Dyson Airblade™ hand dryer
- Dyson Air Multiplier™ fan
- My first Dyson purchase

5. What type of home do you live in?

- Single family home
- Town home
- Condominium
- Apartment
- Other, please specify

1. ¿Posee algún otro producto de movimiento de aire?

Seleccione todos los que apliquen.

- Calefactor de aspas
- Calefactor cerámico
- Calefactor de aceite
- Calefactor de gas
- Calefactor de leña
- Calefactor eléctrico
- Radiador
- Acondicionador de aire de ciclo inverso
- Convector del ventilador
- Ninguno de los anteriores
- Otro, favor de especificar

2. ¿Por qué eligió comprar un calefactor Dyson?

Seleccione por favor hasta 5 de lo siguiente opciones de abajo.

- Frustración por el calefactor que ya tenía
- Tecnología calefactor más nueva
- Prestigio de la marca Dyson
- Flujo uniforme y potente
- Experiencia anterior con Dyson
- Aspas seguras sin giro rápido
- Funciones: oscilación, inclinación con un toque
- Fácil de limpiar
- Precio, oferta especial
- Recomendación del personal de la tienda
- Apariencia estética
- Recomendación de amigos o familiares
- Cobertura de la garantía
- Otro, favor de especificar

3. ¿Dónde se enteró por primera vez de los calefactores Dyson?

- Por amigos y familiares
- Lo vi en Internet
- Por un anuncio en televisión/revista
- Correo electrónico de Dyson
- Lo vi en el catálogo de una tienda
- Noticias o artículo de noticias
- Recomendación de un vendedor
- Lo vi en un evento
- Redes sociales
- Otro, favor de especificar

4. ¿Posee otro aparato Dyson?

- Aspiradora vertical
- Aspiradora tipo canasta
- Aspiradora portátil
- Secador de manos Dyson Airblade™
- Ventilador Dyson Air Multiplier™
- Mi primera compra Dyson

5. ¿Qué tipo de casa habita usted?

- Vivienda unifamiliar
- Vivienda adosada
- Condominio
- Apartamento
- Otro, favor de especificar



Date of purchase | Fecha de compra / /

Serial number | Número de série

Title | Tratamiento

Last name | Apellido

First name | Nombre

Address | Dirección

Zip Code | Código postal

email | email

Telephone | Teléfono

Store of purchase | Tienda de compra

From time to time, we'd like to send you emails about new Dyson technology and services or get your opinion about your purchase. If you'd like us to keep in touch, please check this box.

Ocasionalmente, nos gustaría enviarle correos electrónicos con información sobre los nuevos servicios y tecnologías de Dyson o para saber su opinión sobre su compra. Si desea que nos mantengamos en contacto, seleccione esta casilla.

3 EASY WAYS TO REGISTER
3 MANERAS FÁCILES DE REGISTRARSE

ONLINE
Convenient and instant.
www.dyson.com/register

EN LÍNEA
Conveniente y al instante.
www.dyson.com/register



PHONE
Dyson Helpline:
866-277-9896
(Mon-Fri 8am to 8pm CST;
Sat 9am to 6pm CST).

POR TELÉFONO
866-277-9896 (Lunes a Viernes
de 8 a.m. – 8 p.m., hora Centro;
Sábados de 9 a.m. – 6 p.m.,
hora Centro).



MAIL
Complete and return
the form in the envelope
supplied.

POR CORREO
Complete este formulario y envíelo.