

Robert Bosch Power Tools GmbH
70538 Stuttgart
GERMANY

www.bosch-pt.com

1 609 92A 2NF (2015.04) T / 289



1 609 92A 2NF

GML 50 Professional

 **BOSCH**

de Originalbetriebsanleitung
en Original instructions
fr Notice originale
es Manual original
pt Manual original
it Istruzioni originali
nl Oorspronkelijke gebruiksaanwijzing
da Original brugsanvisning
sv Bruksanvisning i original
no Original driftsinstruks
fi Alkuperäiset ohjeet
el Πρωτότυπο οδηγιών χρήσης
tr Orijinal işletme talimatı

pl Instrukcja oryginalna
cs Původní návod k používání
sk Pôvodný návod na použitie
hu Eredeti használati utasítás
ru Оригинальное руководство по эксплуатации
uk Оригінальна інструкція з експлуатації
kk Пайдалану нұсқаулығының түпнұсқасы
ro Instrucțiuni originale
bg Оригинална инструкция
mk Оригинално упатство за работа

sr Originalno uputstvo za rad
sl Izvirna navodila
hr Originalne upute za rad
et Algpärane kasutusjuhend
lv Instrukcijas oriģinālvalodā
lt Originali instrukcija
ar تعليمات التشغيل الأصلية
fa دفترچه راهنمای اصلی



Deutsch.....	Seite	6
English	Page	14
Français	Page	23
Español.....	Página	33
Português	Página	42
Italiano	Pagina	52
Nederlands.....	Pagina	61
Dansk	Side	70
Svenska	Sida	78
Norsk.....	Side	87
Suomi	Sivu	95
Ελληνικά	Σελίδα	103
Türkçe.....	Sayfa	112
Polski	Strona	121
Česky	Strana	131
Slovensky	Strana	139
Magyar	Oldal	149
Русский	Страница	158
Українська	Сторінка	169
Қазақша	Бет	179
Română.....	Pagina	189
Български	Страница	198
Македонски	Страна	208
Srpski	Strana	218
Slovensko	Stran	227
Hrvatski.....	Stranica	235
Eesti	Lehekülj	244
Latviešu	Lappuse	252
Lietuviškai	Puslapis	261
عربي	صفحة	271
فارسی	صفحه	280

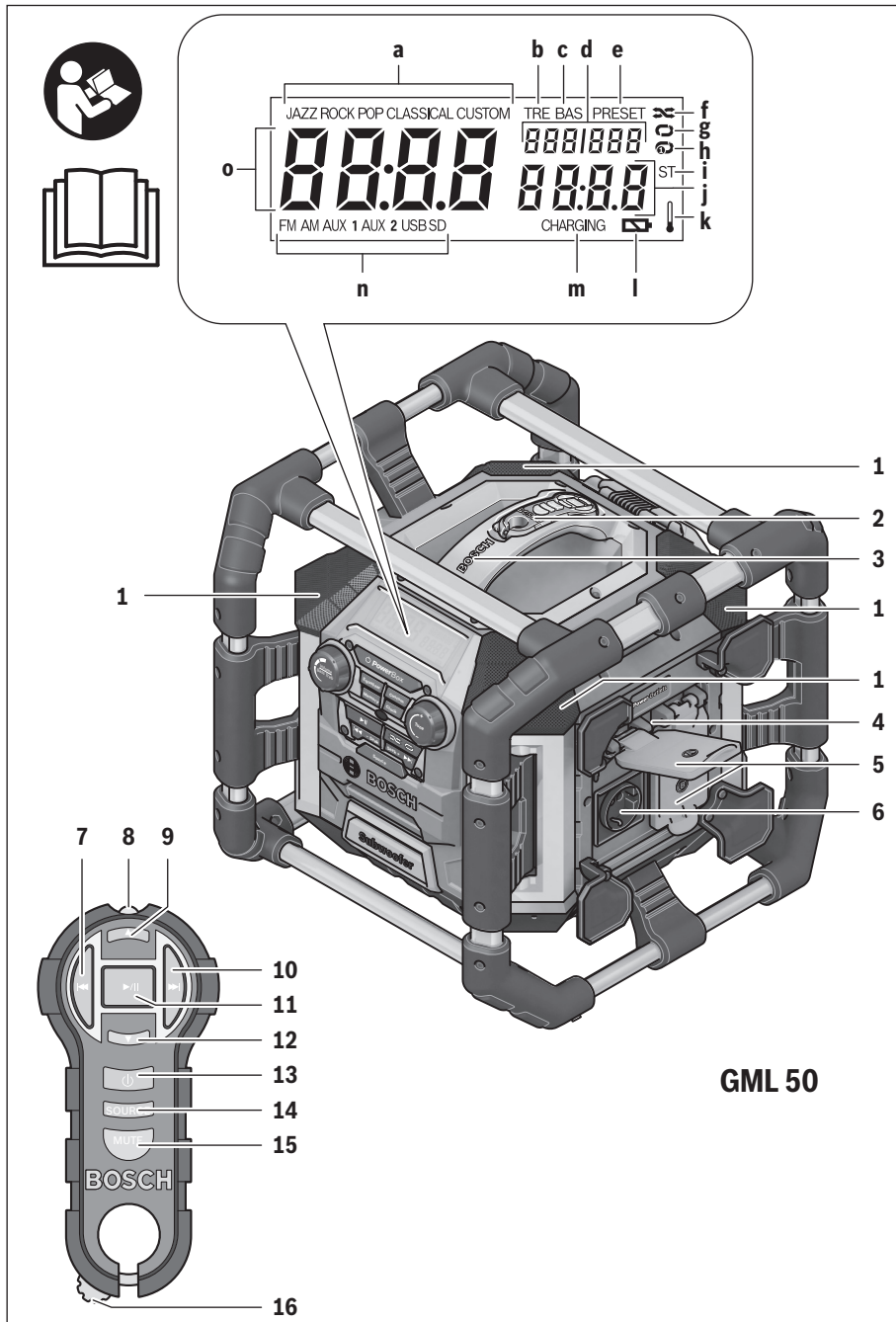



4 |

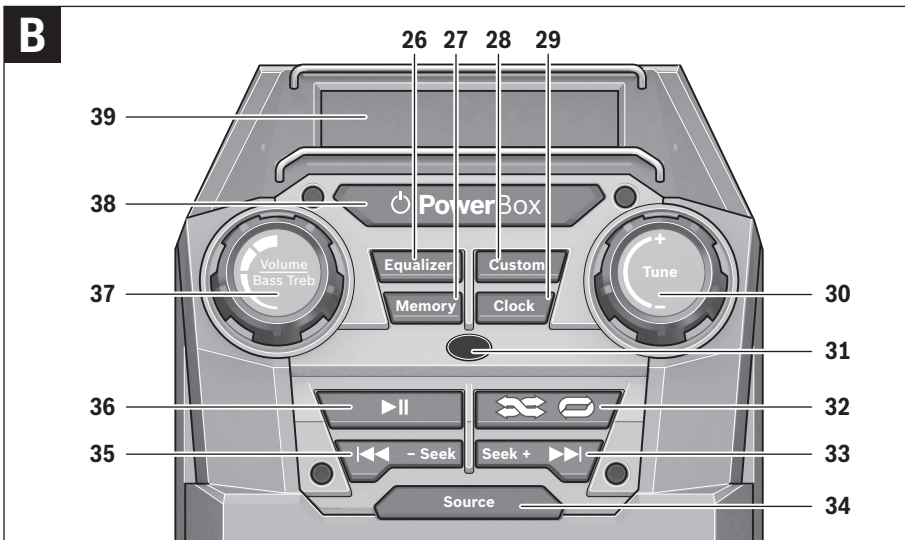
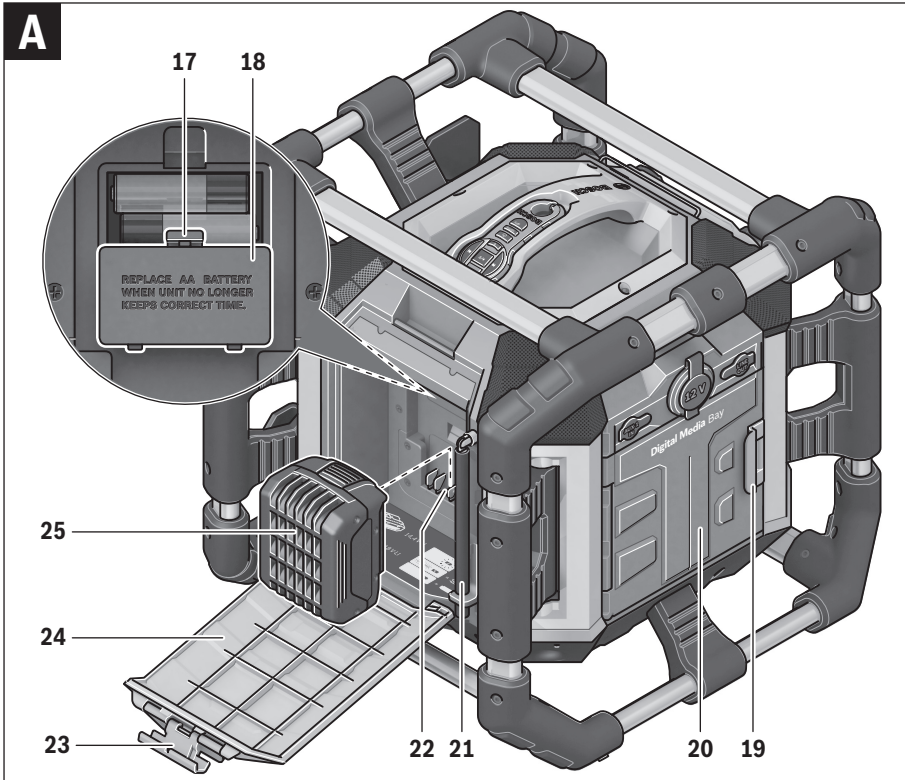

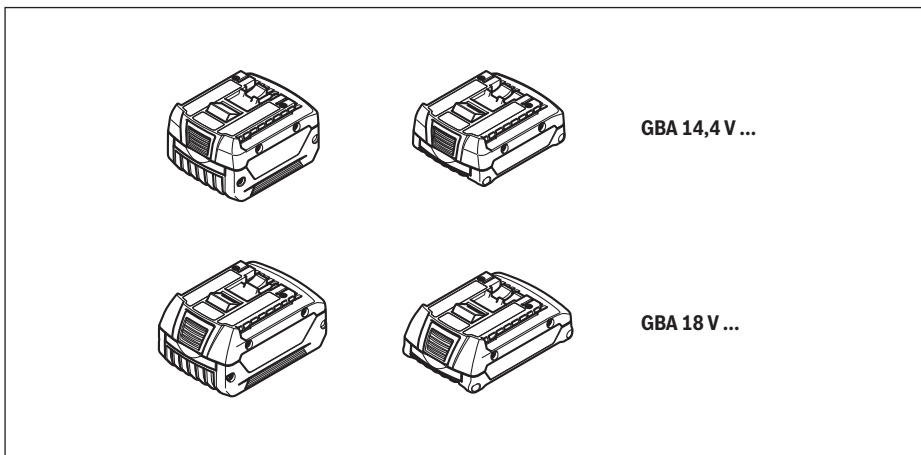
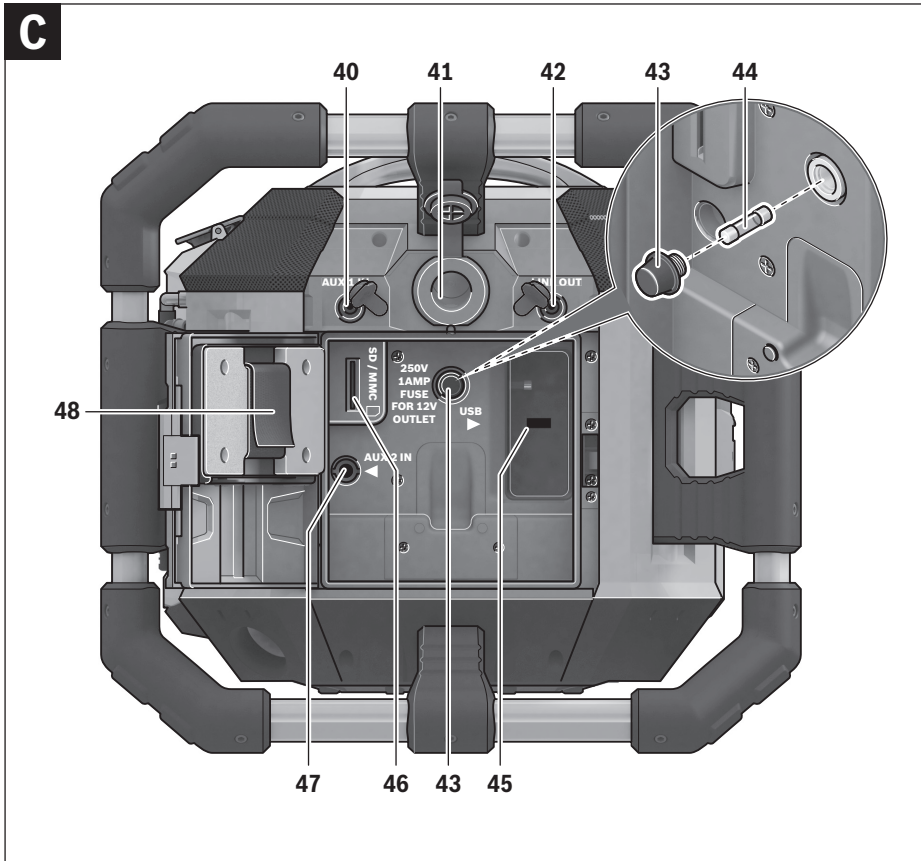

Deutsch

Sicherheitshinweise

⚠ WARNUNG Lesen Sie alle Sicherheitshinweise und Anweisungen, auch die Informationen auf der Unterseite des Radioladers. Versäumnisse bei der Einhaltung der Sicherheitshinweise und Anweisungen können elektrischen Schlag, Brand und/oder schwere Verletzungen verursachen.

Bewahren Sie alle Sicherheitshinweise und Anweisungen für die Zukunft auf.

Der in den Sicherheitshinweisen verwendete Begriff „Radiolader“ bezieht sich auf netzbetriebene Radiolader (mit Netzkabel) und auf akkubetriebene Radiolader (ohne Netzkabel).

- ▶ **Halten Sie Ihren Arbeitsbereich sauber und gut beleuchtet.** Unordnung oder unbeleuchtete Arbeitsbereiche können zu Unfällen führen.
- ▶ **Der Anschlussstecker des Radioladers muss in die Steckdose passen. Der Stecker darf in keiner Weise verändert werden. Verwenden Sie keine Adapterstecker gemeinsam mit schutzgeerdeten Radioladern.** Unveränderte Stecker und passende Steckdosen verringern das Risiko eines elektrischen Schlages.
- ▶ **Zweckentfremden Sie das Kabel nicht, um den Radiolader zu tragen, aufzuhängen oder um den Stecker aus der Steckdose zu ziehen. Halten Sie das Kabel fern von Hitze, Öl, scharfen Kanten oder sich bewegenden Geräteteilen.** Beschädigte oder verwickelte Kabel erhöhen das Risiko eines elektrischen Schlages.
- ▶ **Wenn Sie mit dem Radiolader im Freien arbeiten, verwenden Sie nur Verlängerungskabel, die auch für den Außenbereich zugelassen sind.** Die Anwendung eines für den Außenbereich geeigneten Verlängerungskabels verringert das Risiko eines elektrischen Schlages.
- ▶ **Wenn der Betrieb des Radioladers in feuchter Umgebung nicht vermeidbar ist, verwenden Sie einen Fehlerstromschutzschalter.** Der Einsatz eines Fehlerstromschutzschalters vermindert das Risiko eines elektrischen Schlages.
- ▶ **Schließen Sie den Radiolader an ein ordnungsgemäß geerdetes Stromnetz an.** Steckdose und Verlängerungskabel müssen einen funktionsfähigen Schutzleiter besitzen.
- ▶ **Wickeln Sie das Netzkabel vollständig ab, wenn Sie den Radiolader mit Netzanschluss betreiben.** Das Netzkabel kann sich sonst erwärmen.
- ▶ **Achten Sie darauf, dass der Netzstecker jederzeit gezogen werden kann.** Der Netzstecker ist die einzige Möglichkeit, den Radiolader vom Stromnetz zu trennen.
- ▶ **Dieser Radiolader ist nicht vorgesehen für die Benutzung durch Kinder und Personen mit eingeschränkten physischen, sensorischen oder geistigen Fähigkeiten oder mangelnder Erfahrung und Wissen. Dieser Radiolader kann von Kindern ab 8 Jahren und Personen mit eingeschränkten physischen, sensorischen oder geistigen Fähigkeiten oder mangelnder Erfahrung und Wissen benutzt werden, wenn sie durch eine für ihre Sicherheit verantwortliche Person beaufsichtigt wer-**

den oder von dieser im sicheren Umgang mit dem Radiolader eingewiesen worden sind und die damit verbundenen Gefahren verstehen. Andernfalls besteht die Gefahr von Fehlbedienung und Verletzungen.

- ▶ **Beaufsichtigen Sie Kinder bei Benutzung, Reinigung und Wartung.** Damit wird sichergestellt, dass Kinder nicht mit dem Radiolader spielen.
- ▶ **Laden Sie nur Bosch Li-Ion-Akkus ab einer Kapazität von 1,3 Ah (ab 4 Akkuzellen). Die Akkuspannung muss zur Akku-Ladespannung des Radioladers passen. Laden Sie keine nicht wiederaufladbaren Batterien.** Ansonsten besteht Brand- und Explosionsgefahr.



Halten Sie den Radiolader von Regen oder Nässe fern. Das Eindringen von Wasser in den Radiolader erhöht das Risiko eines elektrischen Schlages.

- ▶ **Laden Sie nur Bosch Li-Ion-Akkus. Die Akkuspannung muss zur Akku-Ladespannung des Radioladers passen.** Ansonsten besteht Brand- und Explosionsgefahr.
- ▶ **Halten Sie den Radiolader sauber.** Durch Verschmutzung besteht die Gefahr eines elektrischen Schlages.
- ▶ **Überprüfen Sie vor jeder Benutzung Radiolader, Kabel und Stecker. Benutzen Sie den Radiolader nicht, sofern Sie Schäden feststellen. Öffnen Sie den Radiolader nicht selbst und lassen Sie ihn nur von qualifiziertem Fachpersonal und nur mit Original-Ersatzteilen reparieren.** Beschädigte Radiolader, Kabel und Stecker erhöhen das Risiko eines elektrischen Schlages.
- ▶ **Betreiben Sie den Radiolader nicht auf leicht brennbarem Untergrund (z. B. Papier, Textilien etc.) bzw. in brennbarer Umgebung.** Wegen der beim Laden auftretenden Erwärmung des Radioladers besteht Brandgefahr.
- ▶ **Bei falscher Anwendung kann Flüssigkeit aus dem Akku austreten. Vermeiden Sie den Kontakt damit. Bei zufälligem Kontakt mit Wasser abspülen. Wenn die Flüssigkeit in die Augen kommt, nehmen Sie zusätzlich ärztliche Hilfe in Anspruch.** Austretende Akkuflüssigkeit kann zu Hautreizungen oder Verbrennungen führen.
- ▶ **Bei Beschädigung und unsachgemäßem Gebrauch des Akkus können Dämpfe austreten. Führen Sie Frischluft zu und suchen Sie bei Beschwerden einen Arzt auf.** Die Dämpfe können die Atemwege reizen.
- ▶ **Öffnen Sie den Akku nicht.** Es besteht die Gefahr eines Kurzschlusses.



Schützen Sie den Akku vor Hitze, z. B. auch vor dauernder Sonneneinstrahlung, Feuer, Wasser und Feuchtigkeit. Es besteht Explosionsgefahr.

- ▶ **Halten Sie den nicht benutzten Akku fern von Büroklammern, Münzen, Schlüsseln, Nägeln, Schrauben oder anderen kleinen Metallgegenständen, die eine Überbrückung der Kontakte verursachen könnten.** Ein Kurzschluss zwischen den Akkukontakten kann Verbrennungen oder Feuer zur Folge haben.
- ▶ **Laden Sie die Akkus nur mit Ladegeräten auf, die vom Hersteller empfohlen werden.** Durch ein Ladegerät, das für eine bestimmte Art von Akkus geeignet ist, besteht Brandgefahr, wenn es mit anderen Akkus verwendet wird.

- ▶ **Verwenden Sie den Akku nur in Verbindung mit Ihrem Radiolader und/oder einem Bosch-Elektrowerkzeug.** Nur so wird der Akku vor gefährlicher Überlastung geschützt.
- ▶ **Durch spitze Gegenstände wie z. B. Nagel oder Schraubenzieher oder durch äußere Krafteinwirkung kann der Akku beschädigt werden.** Es kann zu einem internen Kurzschluss kommen und der Akku brennen, rauchen, explodieren oder überhitzen.
- ▶ **Lesen und beachten Sie strikt die Sicherheits- und Arbeitshinweise in der Betriebsanleitung der Geräte, die Sie an den Radiolader anschließen.**

Produkt- und Leistungsbeschreibung



Lesen Sie alle Sicherheitshinweise und Anweisungen.

Versäumnisse bei der Einhaltung der Sicherheitshinweise und Anweisungen können elektrischen Schlag, Brand und/oder schwere Verletzungen verursachen.

Bitte klappen Sie die Aufklappseite mit der Darstellung des Radioladers auf, und lassen Sie diese Seite aufgeklappt, während Sie die Betriebsanleitung lesen.

Abgebildete Komponenten

Die Nummerierung der abgebildeten Komponenten bezieht sich auf die Darstellung des Radioladers auf der Grafikseite.

- 1 Lautsprecher
 - 2 Fernbedienung
 - 3 Tragegriff
 - 4 Kontrollleuchte Wechselstromanschluss (nicht bei Sachnummer 3 601 D29 660)
 - 5 Abdeckklappe Wechselstromanschluss (nicht bei Sachnummer 3 601 D29 660)
 - 6 Steckdose Wechselstromanschluss (nicht bei Sachnummer 3 601 D29 660)
 - 7 Taste für Abwärtssuche „|<<“ an der Fernbedienung
 - 8 Austrittsöffnung für Infrarotstrahl
 - 9 Taste Lautstärke erhöhen
 - 10 Taste für Aufwärtssuche „>>|“ an der Fernbedienung
 - 11 Taste Wiedergabe/Pause an der Fernbedienung
 - 12 Taste Lautstärke verringern
 - 13 Ein-Aus-Taste Audiobetrieb an der Fernbedienung
 - 14 Taste für Wahl der Audioquelle „Source“ an der Fernbedienung
 - 15 Taste Stummschaltung „Mute“
 - 16 Trageverschluss
 - 17 Arretierung des Batteriefachdeckels (Pufferbatterien)
 - 18 Batteriefachdeckel (Pufferbatterien)
 - 19 Verriegelungshebel des Medienfachdeckels
 - 20 Medienfachdeckel
 - 21 Stabantenne
 - 22 Ladeschacht
 - 23 Verriegelungshebel des Akkufachdeckels
 - 24 Akkufachdeckel
 - 25 Akku*
 - 26 Taste für Wahl der Klang-Voreinstellung „Equalizer“
 - 27 Speichertaste „Memory“
 - 28 Taste für manuelle Klangeinstellung „Custom“
 - 29 Taste für Zeiteinstellung „Clock“
 - 30 Drehknopf für Sendereinstellung „Tune“
 - 31 Empfangslinse für Fernbedienung
 - 32 Taste Zufallswiedergabe/Wiedergabewiederholung
 - 33 Taste für Aufwärtssuche „Seek + />>|“
 - 34 Taste für Wahl der Audioquelle „Source“
 - 35 Taste für Abwärtssuche „|<< /- Seek“
 - 36 Taste Wiedergabe/Pause
 - 37 Drehknopf für Einstellung von Lautstärke („Volume“) und Klang („Bass/Treb“)
 - 38 Ein-Aus-Taste Audiobetrieb
 - 39 Display
 - 40 „AUX 1 IN“-Buchse
 - 41 12-V-Anschlussbuchse
 - 42 „LINE OUT“-Buchse
 - 43 Kappe der Sicherung
 - 44 Sicherung 12-V-Anschluss
 - 45 USB-Buchse
 - 46 SD-/MMC-Steckplatz
 - 47 „AUX 2 IN“-Buchse
 - 48 Halterung für externe Audioquellen
- *Abgebildetes oder beschriebenes Zubehör gehört nicht zum Standard-Lieferumfang. Das vollständige Zubehör finden Sie in unserem Zubehörprogramm.**

Anzeigenelemente bei Audiobetrieb

- a Anzeige Klang-Voreinstellung
- b Anzeige Änderung des Höhenpegels
- c Anzeige Änderung des Tiefenpegels
- d Anzeige Lautstärke, Speicherplatz Radiosender bzw. Titelanzeige (abhängig von der gewählten Audioquelle)
- e Anzeige Empfang gespeicherter Sender (bei Radiobetrieb)
- f Anzeige Zufallswiedergabe (bei Audioquelle SD-/MMC-Karte oder USB)
- g Anzeige Wiedergabewiederholung aller Titel im aktuellen Ordner (bei Audioquelle SD-/MMC-Karte oder USB)
- h Anzeige Wiedergabewiederholung aktueller Titel (bei Audioquelle SD-/MMC-Karte oder USB)
- i Anzeige Stereoempfang
- j Anzeige Radiofrequenz bzw. Spieldauer des aktuellen Titels (abhängig von der gewählten Audioquelle)
- k Temperaturwarnung
 - l Anzeige Akku eingesetzt
- m Akku-Ladeanzeige
- n Anzeige Audioquelle
- o Zeitanzeige

8 | Deutsch

Technische Daten

Radiolader		GML 50
Sachnummer		3 601 D29 6..
Pufferbatterien		2 x 1,5 V (LR06/AA)
Gewicht entsprechend EPTA-Procedure 01:2014	kg	11,2
Schutzklasse		⊕/I
Schutzart		IP 54 (staub- und spritzwassergeschützt)
erlaubte Umgebungstemperatur		
– beim Laden	°C	0...+45
– beim Betrieb*	°C	0...+45
– bei Lagerung	°C	-20...+50
empfohlene Akkus		GBA 14,4 V .../GBA 18 V ...
Audiobetrieb/Radio		
Betriebsspannung		
– bei Netzbetrieb	V	230/110
– bei Akkubetrieb	V	14,4–18
Nennleistung Verstärker (bei Netzbetrieb)	W	50
Empfangswinkel Fernbedienung	°	110
Empfangsbereich		
– UKW	MHz	87,5–108
– MW	kHz	531–1602
Unterstützte Dateiformate ¹⁾		MP3, WMA
Ladegerät		
Akku-Ladespannung (automatische Spannungserkennung)	V=	14,4–18
Ladestrom	A	0,9
Zulässiger Ladetemperaturbereich	°C	0–45
Ladezeit bei Akku-Kapazität, ca.		
– 1,3 Ah	min	120
– 4,0 Ah	min	400
Anzahl der Akkuzellen		4–10
Fernbedienung		
Arbeitsbereich ²⁾	m	7
Batterie		1 x 3 V (CR2032)

* eingeschränkte Leistung bei Temperaturen < 0 °C

1) (bei Audioquelle SD-/MMC-Karte oder USB)

2) Der Arbeitsbereich kann durch ungünstige Umgebungsbedingungen (z. B. direkte Sonneneinstrahlung) verringert werden.

Technische Daten ermittelt mit Akku aus Lieferumfang.

Montage**Energieversorgung Radiolader**

Die Energieversorgung des Radioladers kann über den Netzanschluss oder über einen in den Ladeschacht **22** eingesetzten Li-Ionen-Akku erfolgen. Dient der Akku zur Energieversorgung, stehen nur die Funktionen Audiobetrieb und Energieversorgung externer Geräte über den integrierten USB-Anschluss zur Verfügung.



► **Beachten Sie die Netzspannung!** Die Spannung der Stromquelle bei Netzanschluss muss mit den Angaben auf dem Typenschild des Radioladers übereinstimmen. Mit 230 V gekennzeichnete Radiolader können auch an 220 V betrieben werden.

Akku einsetzen und entnehmen (siehe Bild A)

Hinweis: Der Gebrauch von nicht für den Radiolader geeigneten Akkus kann zu Fehlfunktionen oder zur Beschädigung des Radioladers führen.

Öffnen Sie den Verriegelungshebel **23** des Akkufachs („Charger/Battery Bay“) und klappen Sie den Akkufachdeckel **24** auf.

Setzen Sie einen Akku so in den Ladeschacht **22** ein, dass die Anschlüsse des Akkus auf den Anschlüssen im Ladeschacht **22** liegen, und lassen Sie den Akku im Ladeschacht einrasten.

 =  Sobald ein Akku mit ausreichender Spannung eingesetzt ist, erscheint die Akkuanzeige I im Display.



Die Akkuanzeige **l** blinkt, wenn der Akku schwach wird.

Zum Entnehmen des Akkus **25** drücken Sie die Entriegelungstaste am Akku und ziehen ihn aus dem Ladeschacht **22**.

Klappen Sie den Akkufachdeckel **24** nach dem Einsetzen bzw. Entnehmen eines Akkus zu. Verriegeln Sie den Akkufachdeckel, indem Sie den Verriegelungshebel **23** im Gehäuse einhaken und ihn dann herunterdrücken.

- ▶ **Tragen Sie beim Entnehmen des Akkus gegebenenfalls Schutzhandschuhe.** Der Akku kann sich beim Laden stark erwärmen.

Pufferbatterien einsetzen/wechseln (siehe Bild A)

Um die Uhrzeit am Radiolader speichern zu können, müssen Pufferbatterien eingesetzt werden. Dazu wird die Verwendung von Alkali-Mangan-Batterien empfohlen.

Öffnen Sie den Verriegelungshebel **23** des Akkufachs („Charger/Battery Bay“) und klappen Sie den Akkufachdeckel **24** auf.

Entnehmen Sie gegebenenfalls den Akku **25**.

Zum Öffnen des Batteriefachdeckels **18** drücken Sie auf die Arretierung **17** und nehmen den Batteriefachdeckel ab. Setzen Sie die Pufferbatterien ein. Achten Sie dabei auf die richtige Polung entsprechend der Darstellung auf der Innenseite des Batteriefachs.

Setzen Sie den Deckel **18** des Pufferbatteriefachs wieder auf.

„REPLACE AA BATTERY WHEN UNIT NO LONGER KEEPS CORRECT TIME“: Wechseln Sie die Pufferbatterien, wenn die Uhrzeit am Radiolader nicht mehr gespeichert wird.

Ersetzen Sie immer alle Batterien gleichzeitig. Verwenden Sie nur Batterien eines Herstellers und mit gleicher Kapazität.

- ▶ **Nehmen Sie die Pufferbatterien aus dem Radiolader, wenn Sie ihn längere Zeit nicht benutzen.** Die Pufferbatterien können bei längerer Lagerung korrodieren und sich selbst entladen.

Betrieb

- ▶ **Schützen Sie den Radiolader vor Nässe und direkter Sonneneinstrahlung.**

Audiobetrieb (siehe Bild B und C)

Einige Funktionen des Audiobetriebs können auch über die Fernbedienung (siehe „Fernbedienung“, Seite 11) gesteuert werden.

Ein-/Ausschalten Audiobetrieb

Zum **Einschalten** des Audiobetriebs (Radio und externe Abspielgeräte) drücken Sie die Ein-Aus-Taste **38**. Das Display **39** wird aktiviert und die beim letzten Ausschalten des Radioladers eingestellte Audioquelle wiedergegeben.

Ist der Radiolader im Energiesparmodus (siehe „Energiesparmodus“, Seite 13), dann drücken Sie zum Einschalten des Audiobetriebs die Ein-Aus-Taste **38** zweimal.

Zum **Ausschalten** des Audiobetriebs drücken Sie erneut die Ein-Aus-Taste **38**. Die aktuelle Einstellung der Audioquelle wird gespeichert.

Um Energie zu sparen, schalten Sie den Radiolader nur ein, wenn Sie ihn benutzen.

Lautstärke einstellen

Zum Erhöhen der Lautstärke drehen Sie den Drehknopf „Volume“ **37** im Uhrzeigersinn, zum Verringern der Lautstärke drehen Sie den Drehknopf gegen den Uhrzeigersinn. Die Lautstärkeeinstellung (Wert zwischen 0 und 20) erscheint für einige Sekunden in der Anzeige **d** im Display.

Stellen Sie die Lautstärke vor dem Einstellen oder Wechseln eines Radiosenders auf einen niedrigen Wert, vor dem Start einer externen Audioquelle auf einen mittleren Wert.

Klang einstellen

Für eine optimale Tonwiedergabe ist ein Equalizer in den Radiolader integriert.

Sie können den Höhen- und Tiefenpegel manuell ändern oder Klang-Voreinstellungen für verschiedene Musikstile nutzen. Zur Auswahl stehen die vorprogrammierten Einstellungen „JAZZ“, „ROCK“, „POP“ und „CLASSICAL“ sowie die selbst programmierbare Einstellung „CUSTOM“.

Um eine der gespeicherten **Klang-Voreinstellungen** auszuwählen, drücken Sie die Taste für Wahl der Klang-Voreinstellung „Equalizer“ **26** so oft, bis die gewünschte Einstellung in der Anzeige **a** im Display erscheint.

Änderung der Einstellung „CUSTOM“:

- Drücken Sie die Taste für manuelle Klangeinstellung „Custom“ **28** einmal. Im Display blinken die Anzeige „BAS“ **c** und in der Anzeige **d** der gespeicherte Wert des Tiefenpegels.
- Stellen Sie den gewünschten Tiefenpegel ein (Wert zwischen 0 und 10). Zur Erhöhung des Tiefenpegels drehen Sie den Drehknopf „Bass/Treb“ **37** im Uhrzeigersinn, zum Absenken drehen Sie den Drehknopf gegen den Uhrzeigersinn.
- Zum Speichern des eingestellten Tiefenpegels drücken Sie die Taste für manuelle Klangeinstellung „Custom“ **28** zum zweiten Mal. Im Display blinken die Anzeige „TRE“ **b** für die nachfolgende Einstellung des Höhenpegels sowie in der Anzeige **d** der gespeicherte Wert des Höhenpegels.
- Stellen Sie den gewünschten Höhenpegel ein (Wert zwischen 0 und 10). Zur Erhöhung des Höhenpegels drehen Sie den Drehknopf „Bass/Treb“ **37** im Uhrzeigersinn, zum Absenken drehen Sie den Drehknopf gegen den Uhrzeigersinn.
- Zum Speichern des eingestellten Höhenpegels drücken Sie die Taste für manuelle Klangeinstellung „Custom“ **28** zum dritten Mal.

Audioquelle auswählen

Zur Auswahl einer Audioquelle drücken Sie die Taste „Source“ **34** so oft, bis im Display die Anzeige **n** für die gewünschte interne Audioquelle (siehe „Radiosender einstellen/speichern“, Seite 10) bzw. externe Audioquelle (siehe „Externe Audioquellen anschließen“, Seite 10) erscheint:

- „FM“: Radio über UKW,
- „AM“: Radio über MW,

10 | Deutsch

- **„AUX 1“:** externe Audioquelle (z. B. CD-Player) über die 3,5-mm-Buchse **40** an der Außenseite,
- **„AUX 2“:** externe Audioquelle (z. B. MP3-Player) über die 3,5-mm-Buchse **47** im Medienfach,
- **„USB“:** externe Audioquelle (z. B. USB-Stick) über die USB-Buchse **45**,
- **„SD“:** externe Audioquelle (SD-/MMC-Karte) über den SD-/MMC-Steckplatz **46**.

Stabantenne ausrichten

Der Radiolader wird mit montierter Stabantenne **21** ausgeliefert. Schwenken Sie bei Radiobetrieb die Stabantenne in die Richtung, die den besten Empfang ermöglicht.

Ist kein ausreichender Empfang möglich, dann stellen Sie den Radiolader an einem Ort mit besserem Empfang auf.

Hinweis: Beim Betrieb des Radioladers in unmittelbarer Umgebung von Funkanlagen bzw. Funkgeräten kann es zu Beeinträchtigungen des Radioempfangs kommen.

Sollte sich die Stabantenne **21** lockern, dann drehen Sie sie direkt am Gehäuse im Uhrzeigersinn fest.

Radiosender einstellen/speichern

Drücken Sie die Taste für die Wahl der Audioquelle **„Source“ 34** so oft, bis in der Anzeige **n**, **„FM“** für den Empfangsbereich Ultrakurzwellen (UKW) bzw. **„AM“** für den Empfangsbereich Mittelwelle (MW) erscheint.

Zum **Einstellen einer bestimmten Radiofrequenz** drehen Sie den Drehknopf **„Tune“ 30** im Uhrzeigersinn, um die Frequenz zu erhöhen, bzw. gegen den Uhrzeigersinn, um die Frequenz zu verringern. Die Frequenz erscheint während der Einstellung in der Anzeige **o**, danach in der Anzeige **j** im Display.

Zur **Suche von Radiosendern mit hoher Signalstärke** drücken Sie die Taste für Abwärtssuche **„- Seek“ 35** bzw. die Taste für Aufwärtssuche **„Seek +“ 33** und halten sie kurz gedrückt. Die Frequenz des gefundenen Radiosenders erscheint kurz in der Anzeige **o**, danach in der Anzeige **j** im Display.

Bei ausreichend starkem Empfang eines geeigneten Signals schaltet der Radiolader automatisch auf Stereoempfang. Im Display erscheint die Anzeige für Stereoempfang **i**.

Zum **Speichern eines eingestellten Senders** drücken Sie die Speichertaste **„Memory“ 27**. Im Display blinkt die Anzeige **„PRESET“ e** sowie in der Anzeige **d** die Nummer des zuletzt eingestellten Speicherplatzes. Zur Auswahl eines Speicherplatzes drücken Sie die Taste für Abwärtssuche **„- Seek“ 35** bzw. die Taste für Aufwärtssuche **„Seek +“ 33** so oft, bis der gewünschte Speicherplatz in der Anzeige **d** erscheint. Drücken Sie die Speichertaste **27** erneut, um den eingestellten Sender auf dem ausgewählten Speicherplatz zu speichern. Die Anzeigen **e** und **d** blinken nicht mehr.

Sie können 20 UKW-Sender und 10 MW-Sender speichern. Beachten Sie, dass ein bereits belegter Speicherplatz bei erneuter Auswahl mit dem neu eingestellten Radiosender überschrieben wird.

Zur **Wiedergabe eines gespeicherten Senders** drücken Sie so oft kurz auf die Taste für Abwärtssuche **„- Seek“ 35** bzw. die Taste für Aufwärtssuche **„Seek +“ 33**, bis der gewünschte Speicherplatz in der Anzeige **d** und **„PRESET“** in der Anzeige **e** erscheinen.

Externe Audioquellen anschließen (siehe Bild C)

Neben dem integrierten Radio können verschiedene externe Audioquellen wiedergegeben werden.

AUX-In-Anschluss 1: Der AUX-In-Anschluss 1 eignet sich besonders für Audioquellen, die außerhalb des Medienfaches untergebracht werden sollen (z. B. CD-Player). Nehmen Sie die Schutzkappe der **„AUX 1 IN“-Buchse 40** ab und stecken Sie den 3,5-mm-Stecker des mitgelieferten oder eines anderen passenden AUX-Kabels in die Buchse. Schließen Sie das AUX-Kabel an eine passende Audioquelle an.

Setzen Sie zum Schutz vor Verschmutzung die Schutzkappe der **„AUX 1 IN“-Buchse 40** wieder auf, wenn Sie den Stecker des AUX-Kabels entfernen.

Für externe Audioquellen über die nachfolgenden Anschlüsse öffnen Sie den Verriegelungshebel **19** und klappen den Deckel **20** des Medienfachs (**„Digital Media Bay“**) auf.

– **SD-/MMC-Anschluss:** Stecken Sie eine SD- oder MMC-Karte in den SD-/MMC-Steckplatz **46**. Die Beschriftung der Karte muss in Richtung Sicherungskappe **43** zeigen. Die Wiedergabe der Karte kann gestartet werden, sobald in der Anzeige **d** die Titelnnummer sowie die Gesamtzahl der auf der Karte verfügbaren Titel erscheinen. Zum Entnehmen der Karte drücken Sie kurz auf die Karte, die dann ausgeworfen wird.

– **USB-Anschluss:** Stecken Sie einen USB-Stick (bzw. den USB-Stecker einer passenden Audioquelle) in die USB-Buchse **45**. Die Wiedergabe des USB-Sticks kann gestartet werden, sobald in der Anzeige **d** die Titelnnummer sowie die Gesamtzahl der auf dem Stick verfügbaren Titel erscheinen. Zum Entnehmen des USB-Sticks ziehen Sie diesen aus dem USB-Anschluss.

– **AUX-In-Anschluss 2:** Der AUX-In-Anschluss 2 eignet sich besonders für Audioquellen, die innerhalb des Medienfaches untergebracht werden können (z. B. MP3-Player). Stecken Sie den 3,5-mm-Stecker des mitgelieferten AUX-Kabels in die **„AUX 2 IN“-Buchse 47**. Schließen Sie das AUX-Kabel an eine passende Audioquelle an.

Bei passender Größe können Sie die angeschlossene externe Audioquelle mit dem Klettband der Halterung **48** im Medienfach befestigen.

Zum Schutz vor Beschädigung und Verschmutzung schließen Sie möglichst den Medienfachdeckel **20**, nachdem Sie die externe Audioquelle angeschlossen haben.

Zur Wiedergabe der angeschlossenen Audioquelle drücken Sie die Taste für Wahl der Audioquelle **„Source“ 34** so oft, bis im Display die Anzeige **n** für die gewünschte Audioquelle erscheint.

Externe Audioquellen steuern

Bei Audioquellen, die über den SD-/MMC-Steckplatz **46** oder die USB-Buchse **45** angeschlossen wurden, kann die Wiedergabe über den Radiolader gesteuert werden. In der Anzeige **d** erscheinen links die Nummer des aktuell ausgewählten Titels und rechts die Gesamtzahl der vorhandenen Titel.

Wiedergabe/Wiedergabe unterbrechen:

- Zum Start der Wiedergabe drücken Sie die Taste Wiedergabe/Pause **36**. Die Spieldauer des aktuellen Titels erscheint in der Anzeige **j**.
- Um die Wiedergabe zu unterbrechen oder fortzusetzen, drücken Sie jeweils erneut die Taste Wiedergabe/Pause **36**. Die aktuelle Spieldauer blinkt in der Anzeige **j**.

Titel auswählen:

- Um einen Titel auszuwählen, drücken Sie die Taste für Abwärtssuche „– **Seek**“ **35** bzw. die Taste für Aufwärtssuche „**Seek +**“ **33** so oft, bis die Nummer des gewünschten Titels links in der Anzeige **d** erscheint.
- Zum Start der Wiedergabe drücken Sie die Taste Wiedergabe/Pause **36**.

Zufallswiedergabe/Wiedergabewiederholung:

- Um alle Titel auf der Karte bzw. dem USB-Stick in zufälliger Reihenfolge wiederzugeben, drücken Sie die Taste Zufallswiedergabe/Wiedergabewiederholung **32** einmal. Im Display erscheint die Anzeige **f**.
- Um alle Titel im aktuellen Ordner zu wiederholen, drücken Sie die Taste Zufallswiedergabe/Wiedergabewiederholung **32** ein zweites Mal. Im Display erscheint die Anzeige **g**.
Hinweis: Nur in dieser Funktion erscheint rechts in der Anzeige **d** die Nummer des aktuellen Ordners auf der Karte bzw. dem USB-Stick. Um den Ordner zu wechseln, müssen Sie zuerst in die normale Wiedergabe zurückkehren und einen Titel aus dem gewünschten Ordner auswählen.
- Um nur den aktuell wiedergegebenen Titel zu wiederholen, drücken Sie die Taste Zufallswiedergabe/Wiedergabewiederholung **32** ein drittes Mal. Im Display erscheint die Anzeige **h**.
- Um zur normalen Wiedergabe zurückzukehren, drücken Sie die Taste Zufallswiedergabe/Wiedergabewiederholung **32** ein viertes Mal, sodass keine der Anzeigen **f**, **g** oder **h** im Display erscheint.
- Zum Start der Wiedergabe drücken Sie die Taste Wiedergabe/Pause **36**.

Externe Audiowiedergabe anschließen (siehe Bild C)

Sie können das aktuelle Audiosignal des Radioladers auch an andere Wiedergabegeräte (z. B. Verstärker und Lautsprecher) übertragen.

Nehmen Sie die Schutzkappe der „**LINE OUT**“-Buchse **42** ab und stecken Sie den 3,5-mm-Stecker eines passenden AUX-Kabels in die Buchse. Schließen Sie ein passendes Wiedergabegerät an das AUX-Kabel an. Setzen Sie zum Schutz vor Verschmutzung die Schutzkappe der „**LINE OUT**“-Buchse **42** wieder auf, wenn Sie den Stecker des AUX-Kabels entfernen.

Fernbedienung

- ▶ **Lassen Sie die Fernbedienung von qualifiziertem Fachpersonal und nur mit Original-Ersatzteilen reparieren.** Damit wird sichergestellt, dass die Funktionalität der Fernbedienung erhalten bleibt.
- ▶ **Arbeiten Sie mit der Fernbedienung nicht in explosionsgefährdeter Umgebung, in der sich brennbare Flüssigkeiten, Gase oder Stäube befinden.** In der Fernbedienung können Funken erzeugt werden, die den Staub oder die Dämpfe entzünden.

Inbetriebnahme

- ▶ **Schützen Sie die Fernbedienung vor Nässe und direkter Sonneneinstrahlung.**
- ▶ **Setzen Sie die Fernbedienung keinen extremen Temperaturen oder Temperaturschwankungen aus.** Lassen Sie sie z. B. nicht längere Zeit im Auto liegen. Lassen Sie die Fernbedienung bei größeren Temperaturschwankungen erst austemperieren, bevor Sie sie in Betrieb nehmen.

Solange eine Batterie mit ausreichender Spannung eingesetzt ist, bleibt die Fernbedienung betriebsbereit.

Stellen Sie den Radiolader so auf, dass die Signale aus der Austrittsöffnung **8** der Fernbedienung die Empfangslinse **31** am Radiolader in direkter Richtung erreichen können. Kann die Fernbedienung nicht direkt auf die Empfangslinse gerichtet werden, verringert sich der Arbeitsbereich. Durch Reflexionen des Signals (z. B. an Wänden) kann die Reichweite auch bei indirektem Signal wieder verbessert werden.

Die Fernbedienung **2** kann im Tragegriff **3** aufbewahrt werden. Bei Benutzung können Sie die Fernbedienung z. B. an einer Gürtelschleife befestigen, indem Sie den Trageverschluss **16** öffnen und die Fernbedienung einhängen.

Funktionen

Unabhängig von der Audioquelle:

- Zum **Ein- und Ausschalten des Audiobetriebs** drücken Sie die Taste **13** der Fernbedienung.
- Zum **Ein- und Ausschalten des Tons** drücken Sie die Taste „**Mute**“ **15**.
- Zum Erhöhen der **Lautstärke** drücken Sie die Taste **9**, zum Verringern der Lautstärke die Taste **12**.
- Zum **Wechsel der Audioquelle** drücken Sie die Taste „**Source**“ **14**.

Bei Radiobetrieb:

- Zur **Auswahl eines Radiosenders** mit niedrigerer Frequenz drücken Sie die Taste Abwärtssuche **7** so lange, bis die gewünschte Frequenz gefunden wurde.
- Zur **Auswahl eines Radiosenders** mit höherer Frequenz drücken Sie die Taste Aufwärtssuche **10** so lange, bis die gewünschte Frequenz gefunden wurde.

Bei Steuerung von Audioquellen, die über den SD-/MMC-Steckplatz **46** oder die USB-Buchse **45** angeschlossen wurden:

- Um die **Wiedergabe eines Titels** zu starten, zu unterbrechen oder fortzusetzen, drücken Sie die Taste Wiedergabe/Pause **11**.
- Um einen **Titel auszuwählen**, drücken Sie die Taste für Abwärtssuche **7** oder für Aufwärtssuche **10**.

Batterie wechseln

Zum Wechseln der Batterie drehen Sie die Schraube des Batteriefachs an der Rückseite der Fernbedienung heraus und nehmen Sie den Batteriefachdeckel ab.

Achten Sie beim Einsetzen der neuen Batterie auf die richtige Polung. Schrauben Sie den Batteriefachdeckel wieder fest.

- ▶ **Ersetzen Sie die Batterie ausschließlich mit einer neuen Batterie gleichen Typs.** Bei Einsatz anderer Batterietypen besteht Explosionsgefahr.

12 | Deutsch

- ▶ **Nehmen Sie die Batterie aus der Fernbedienung, wenn Sie sie längere Zeit nicht benutzen.** Die Batterie kann bei längerer Lagerung korrodieren und sich selbst entladen.
- ▶ **Halten Sie die Batterie von Kleinkindern fern.** Kleinkinder könnten die Batterie verschlucken und ihre Gesundheit gefährden.

Akku laden (siehe Bild A)

Der Ladevorgang beginnt, sobald der Netzstecker des Radioladers in die Steckdose gesteckt und ein Akku **25** in den Ladeschacht **22** eingesteckt wird (siehe „Akku einsetzen und entnehmen“, Seite 8).



Im Display blinkt während des Ladevorgangs die Ladeanzeige „CHARGING“

m. Die Anzeige „CHARGING“ erlischt, wenn der Akku vollständig aufgeladen ist.

Durch das intelligente Ladeverfahren wird der Ladezustand des Akkus automatisch erkannt und abhängig von Akkutemperatur und -spannung mit dem jeweils optimalen Ladestrom geladen.

Dadurch wird der Akku geschont und bleibt bei Aufbewahrung im Radiolader immer vollständig aufgeladen.

Der geladene Akku **25** kann aus dem Ladeschacht **22** entnommen werden oder (im Ladeschacht eingesetzt) zur Energieversorgung bei Audiobetrieb dienen.

- ▶ **Tragen Sie beim Entnehmen des Akkus gegebenenfalls Schutzhandschuhe.** Der Akku kann sich beim Laden stark erwärmen.

Energieversorgung externer Geräte

Die Energieversorgung externer Geräte über den 12-V- und den Wechselstromanschluss ist nur bei Netzanschluss des Radioladers und nicht über einen eingesetzten Akku möglich. Ist der Radiolader an das Stromnetz angeschlossen, leuchtet die grüne Kontrollleuchte **4** zur Bestätigung.

USB-Anschluss

Mithilfe des USB-Anschlusses können die meisten Geräte, deren Energieversorgung über USB möglich ist (z. B. diverse Mobiltelefone), betrieben bzw. aufgeladen werden.

Öffnen Sie den Verriegelungshebel **19** und klappen Sie den Medienfachdeckel **20** auf. Verbinden Sie den USB-Anschluss des externen Geräts über ein passendes USB-Kabel mit der USB-Buchse **45** des Radioladers. Zum Starten des Ladevorgangs muss das externe Gerät am Radiolader gegebenenfalls als Audioquelle ausgewählt werden.

12-V-Anschluss (siehe Bild C)

Mithilfe des 12-V-Anschlusses können Sie ein externes Elektrogerät mit 12-V-Stecker und maximal 1 A Stromaufnahme betreiben.

Nehmen Sie die Schutzkappe der 12-V-Anschlussbuchse **41** ab. Stecken Sie den Stecker des externen Elektrogeräts in die 12-V-Anschlussbuchse.

Der 12-V-Anschluss ist mit einer **Sicherung 44** geschützt. Liegt beim Anschluss eines externen Geräts keine Spannung an, dann öffnen Sie den Verriegelungshebel **19** und klappen den Medienfachdeckel **20** auf. Schrauben Sie die Sicherungskappe **43** ab und prüfen Sie, ob die eingesetzte Sicherung **44**

ausgelöst wurde. Setzen Sie bei ausgelöster Sicherung eine neue Feinsicherung (5 x 20 mm, 250 V maximale Spannung, 1 A Nennstrom und Auslösecharakteristik flink) ein. Schrauben Sie die Sicherungskappe **43** wieder fest auf.

Hinweis: Verwenden Sie ausschließlich 1-A-Sicherungen für maximal 250 V Spannung („**250V 1A FUSE FOR 12V OUTLET**“). Bei Verwendung anderer Sicherungen kann der Radiolader beschädigt werden.

Der 12-V-Anschluss ist außerdem mit einer **internen Temperatursicherung** geschützt, die bei Überhitzung ausgelöst wird. Die Sicherung wird automatisch zurückgesetzt, wenn sich der Radiolader abgekühlt hat.

Setzen Sie zum Schutz vor Verschmutzung die Schutzkappe der 12-V-Anschlussbuchse **41** wieder auf, wenn Sie den externen Stecker entfernen.

Wechselstromanschluss („Power Outlets“) (nicht bei Sachnummer 3 601 D29 660)

Mithilfe der Wechselstromanschlüsse können Sie weitere externe Elektrogeräte betreiben. Die Steckdosen können unter Berücksichtigung länderspezifischer Normen variieren. Die Summe der maximal zulässigen Stromaufnahme aller angeschlossenen Elektrogeräte darf den in der nachfolgenden Tabelle angegebenen Wert nicht überschreiten (siehe auch Beschriftung am Gehäuse unterhalb der Abdeckklappen **5**):

Sachnummer	Summe der max. Stromaufnahme (in A)
3 601 D29 600	15
3 601 D29 630	9
3 601 D29 670	12
3 601 D29 6W0	15
3 601 D29 6X0	9

Öffnen Sie eine Abdeckklappe **5** der Wechselstromanschlüsse und stecken Sie den Stecker des externen Elektrogeräts in eine Steckdose **6** des Radioladers.

Zeitanzeige

Der Radiolader verfügt über eine Zeitanzeige mit separater Energieversorgung. Sind Pufferbatterien mit ausreichender Kapazität in das Batteriefach eingesetzt (siehe „Pufferbatterien einsetzen/wechseln“, Seite 9), kann die Uhrzeit gespeichert werden, auch wenn der Radiolader von der Energieversorgung durch Netzanschluss oder Akku getrennt wird.

Uhrzeit einstellen

- Zum Einstellen der Uhrzeit drücken Sie die Taste für Zeiteinstellung „**Clock**“ **29** so lange, bis die Stundenzahl in der Zeitanzeige **0** blinkt.
- Drücken Sie die Taste für Aufwärtssuche „**Seek +**“ **33** bzw. die Taste für Abwärtssuche „**- Seek**“ **35** so oft, bis die korrekte Stundenzahl angezeigt wird.
- Drücken Sie die Taste „**Clock**“ erneut, sodass die Minutenzahl in der Zeitanzeige **0** blinkt.
- Drücken Sie die Taste für Aufwärtssuche „**Seek +**“ **33** bzw. die Taste für Abwärtssuche „**- Seek**“ **35** so oft, bis die korrekte Minutenzahl angezeigt wird.
- Drücken Sie die Taste „**Clock**“ zum dritten Mal, um die Uhrzeit zu speichern.

Energiesparmodus

Um Energie zu sparen, können Sie die Zeitanzeige im Display **39** ausschalten.

Halten Sie dazu beim Ausschalten des Audiobetriebs (siehe „Ein-/Ausschalten Audiobetrieb“, Seite 9) die Ein-Aus-Taste **38** so lange gedrückt, bis keine Anzeige mehr im Display erscheint.

Um die Zeitanzeige wieder einzuschalten, drücken Sie einmal die Ein-Aus-Taste **38**.

Arbeitshinweise**Temperaturüberwachung bei Akkubetrieb**

Wird der Radiolader ausschließlich über Akku betrieben (kein Netzanschluss), dann wird die Temperatur des Akkus überwacht.

- Liegt die Temperatur des Akkus unter – 10 °C oder über 50 °C, blinkt die Temperaturwarnung **k** im Display.
- Liegt die Temperatur des Akkus über 70 °C, schaltet sich der Radiolader zum Schutz des Akkus automatisch ab. Hat sich der Akku abgekühlt, kann der Radiolader wieder in Betrieb genommen werden.

Hinweise für den optimalen Umgang mit dem Akku

Schützen Sie den Akku vor Feuchtigkeit und Wasser.

Lagern Sie den Akku nur im Temperaturbereich von – 20 °C bis 50 °C. Lassen Sie den Akku z. B. im Sommer nicht im Auto liegen.

Ein neuer oder längere Zeit nicht verwendeter Akku bringt erst nach ca. 5 Lade- und Entladezyklen seine volle Leistung.

Eine wesentlich verkürzte Betriebszeit nach der Aufladung zeigt an, dass der Akku verbraucht ist und ersetzt werden muss.

Beachten Sie die Hinweise zur Entsorgung.

Fehler – Ursachen und Abhilfe

Ursache	Abhilfe
Radiolader funktioniert nicht	
Keine Energieversorgung	Netzstecker oder geladenen Akku (vollständig) einstecken
Radiolader zu warm oder zu kalt	Abwarten, bis der Radiolader Betriebstemperatur erreicht
Radiolader funktioniert bei Netzbetrieb nicht	
Steckdose defekt	Andere Steckdose benutzen
Netzstecker oder -kabel defekt	Netzstecker und -kabel überprüfen und gegebenenfalls wechseln lassen
Radiolader funktioniert bei Akkubetrieb nicht	
Akkukontakte verschmutzt	Akkukontakte reinigen; z. B. durch mehrfaches Ein- und Ausstecken des Akkus, ggf. Akku ersetzen
Akku defekt	Akku ersetzen
Akku zu warm oder zu kalt (Temperaturwarnung k blinkt oder Radiolader schaltet sich ab)	Abwarten, bis der Akku Betriebstemperatur erreicht

Ursache	Abhilfe
Akku-Ladevorgang oder Energieversorgung externer Geräte funktionieren nicht	
Netzstecker nicht eingesteckt	Netzstecker (vollständig) einstecken
Akku zum Laden nicht (richtig) eingesetzt	Akku korrekt im Ladeschacht einrasten lassen
12-V-Anschluss funktioniert nicht	
Keine Sicherung 44 eingesetzt	Sicherung 44 einsetzen
Sicherung 44 wurde ausgelöst	Sicherung 44 wechseln
Interne Temperatursicherung wurde ausgelöst	Externes Gerät entfernen und Radiolader abkühlen lassen
Radiolader versagt plötzlich	
Netzstecker bzw. Akku nicht richtig bzw. nicht vollständig eingesteckt	Netzstecker bzw. Akku richtig und vollständig einstecken
Softwarefehler	Zum Zurücksetzen der Software Netzstecker ziehen und Akku entnehmen, 30 s warten, Netzstecker bzw. Akku wieder einstecken.

Schlechter Radioempfang

Störung durch andere Geräte oder ungünstigen Aufstellort	Radiolader an einem anderen Ort mit besserem Empfang aufstellen
Stabantenne nicht optimal ausgerichtet	Stabantenne drehen

Zeitanzeige gestört

Pufferbatterien für Uhr leer	Pufferbatterien wechseln
Pufferbatterien mit falscher Polung eingesetzt	Pufferbatterien mit richtiger Polung einsetzen

Fernbedienung funktioniert nicht

Batterie der Fernbedienung leer	Batterie der Fernbedienung wechseln
Batterie der Fernbedienung mit falscher Polung eingesetzt	Batterie der Fernbedienung mit richtiger Polung einsetzen
Signal der Fernbedienung erreicht die Empfangslinse 31 nicht	Radiolader mit Empfangslinse 31 in Richtung der Fernbedienung drehen

Wenn die genannten Abhilfemaßnahmen einen Fehler nicht beseitigen können, dann kontaktieren Sie eine autorisierte Bosch-Kundendienststelle.

Wartung und Service**Wartung und Reinigung**

- **Das Netzkabel ist mit einem speziellen Sicherheitsanschluss versehen und darf ausschließlich durch eine autorisierte Bosch-Kundendienststelle ausgetauscht werden.**

Halten Sie Radiolader und Fernbedienung sauber, um gut und sicher zu arbeiten.

14 | English

Tauchen Sie die Fernbedienung nicht ins Wasser oder andere Flüssigkeiten.

Wischen Sie Verschmutzungen mit einem feuchten, weichen Tuch ab. Verwenden Sie keine Reinigungs- oder Lösemittel.

Kundendienst und Anwendungsberatung

Der Kundendienst beantwortet Ihre Fragen zu Reparatur und Wartung Ihres Produkts sowie zu Ersatzteilen. Explosionszeichnungen und Informationen zu Ersatzteilen finden Sie auch unter:

www.bosch-pt.com

Das Bosch-Anwendungsberatungs-Team hilft Ihnen gerne bei Fragen zu unseren Produkten und deren Zubehör.

Geben Sie bei allen Rückfragen und Ersatzteilbestellungen bitte unbedingt die 10-stellige Sachnummer laut Typenschild des Radioladers an.

www.powertool-portal.de, das Internetportal für Handwerker und Heimwerker.

Deutschland

Robert Bosch Power Tools GmbH
Servicezentrum Elektrowerkzeuge
Zur Luhne 2
37589 Kalefeld – Willershausen
Unter www.bosch-pt.de können Sie online Ersatzteile bestellen oder Reparaturen anmelden.
Kundendienst: Tel.: (0711) 40040480
Fax: (0711) 40040481
E-Mail: Servicezentrum.Elektrowerkzeuge@de.bosch.com
Anwendungsberatung: Tel.: (0711) 40040480
Fax: (0711) 40040482
E-Mail: Anwendungsberatung.pt@de.bosch.com

Österreich

Unter www.bosch-pt.at können Sie online Ersatzteile bestellen.
Tel.: (01) 797222010
Fax: (01) 797222011
E-Mail: service.elektrowerkzeuge@at.bosch.com

Schweiz

Unter www.bosch-pt.com/ch/de können Sie online Ersatzteile bestellen.
Tel.: (044) 8471511
Fax: (044) 8471551
E-Mail: Aftersales.Service@de.bosch.com

Luxemburg

Tel.: +32 2 588 0589
Fax: +32 2 588 0595
E-Mail: outillage.gereedschap@be.bosch.com

Transport

Die enthaltenen Li-Ionen-Akkus unterliegen den Anforderungen des Gefahrgutrechts. Die Akkus können durch den Benutzer ohne weitere Auflagen auf der Straße transportiert werden. Beim Versand durch Dritte (z.B.: Lufttransport oder Spedition) sind besondere Anforderungen an Verpackung und Kennzeichnung zu beachten. Hier muss bei der Vorbereitung des Versandstückes ein Gefahrgut-Experte hinzugezogen werden.

Versenden Sie Akkus nur, wenn das Gehäuse unbeschädigt ist. Kleben Sie offene Kontakte ab und verpacken Sie den Akku so, dass er sich nicht in der Verpackung bewegt. Bitte beachten Sie auch eventuelle weiterführende nationale Vorschriften.

Entsorgung

Radiolader, Fernbedienung, Akkus, Zubehör und Verpackungen sollen einer umweltgerechten Wiederverwertung zugeführt werden.

Werfen Sie Radiolader, Fernbedienung und Akkus/Batterien nicht in den Hausmüll!

Nur für EU-Länder:

Gemäß der europäischen Richtlinie 2012/19/EU müssen nicht mehr gebrauchsfähige Elektrowerkzeuge und gemäß der europäischen Richtlinie 2006/66/EG müssen defekte oder verbrauchte Akkus/Batterien getrennt gesammelt und einer umweltgerechten Wiederverwertung zugeführt werden.

Nicht mehr gebrauchsfähige Akkus/Batterien können direkt abgegeben werden bei:

Deutschland

Recyclingzentrum Elektrowerkzeuge
Osteroder Landstraße 3
37589 Kalefeld

Schweiz

Batrec AG
3752 Wimmis BE

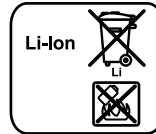
Akkus/Batterien:**Li-Ion:**

Bitte beachten Sie die Hinweise im Abschnitt „Transport“, Seite 14.



Änderungen vorbehalten.

English**Safety Notes**

WARNING Read all safety warnings and all instructions, including the information on the bottom side of the radio charger. Failure to follow the warnings and instructions may result in electric shock, fire and/or serious injury.

Save all safety warnings and instructions for future reference.

The term “radio charger” used in the safety notes, refers to mains-powered radio chargers (with mains cable) and to battery-operated radio chargers (without mains cable).

- ▶ **Keep work area clean and well lit.** Cluttered or dark areas invite accidents.
 - ▶ **The plug of the radio charger must match the outlet. Never modify the plug in any way. Do not use any adapter plugs with earthed (grounded) radio chargers.** Unmodified plugs and matching outlets will reduce the risk of electric shock.
 - ▶ **Do not misuse the cord to carry the radio charger, hang it up, or for pulling the plug out of the outlet. Keep the cord away from heat, oil, sharp edges or moving parts.** Damaged or entangled cords increase the risk of electric shock.
 - ▶ **When operating the radio charger outdoors, only use extension cords suitable for outdoor use.** Use of a cord suitable for outdoor use reduces the risk of electric shock.
 - ▶ **When operating the radio charger in damp environments is unavoidable, use a residual current device (RCD).** The use of a residual current device (RCD) reduces the risk of electric shock.
 - ▶ **Connect the radio charger to a mains supply that is properly connected to earth.** Socket and extension cord must have an operative protective conductor.
 - ▶ **Completely unwind the mains cable when operating the radio charger via mains supply.** Otherwise the mains cable can heat up.
 - ▶ **Take care that the mains plug can be pulled at any time.** The mains plug is the only possibility to disconnect the radio charger from the mains supply.
 - ▶ **This radio charger is not intended for use by children and persons with physical, sensory or mental limitations or a lack of experience or knowledge. This radio charger can be used by children aged 8 or older and by persons who have physical, sensory or mental limitations or a lack of experience or knowledge if a person responsible for their safety supervises them or has instructed them in the safe operation of the radio charger and they understand the associated dangers.** Otherwise, there is a danger of operating errors and injuries.
 - ▶ **Supervise children during use, cleaning and maintenance.** This will ensure that children do not play with the radio charger.
 - ▶ **Charge only Bosch lithium-ion batteries with a capacity of 1.3 Ah or more (4 battery cells or more). The battery voltage must match the battery charging voltage of the radio charger. Do not charge any non-rechargeable batteries.** Otherwise there is a danger of fire and explosion.
-  **Protect the radio charger from rain and moisture.** The penetration of water into the radio charger increases the risk of an electric shock.
- ▶ **Charger only Bosch lithium-ion batteries. The battery voltage must match the battery charging voltage of the radio charger.** Otherwise there is a danger of fire and explosion.
 - ▶ **Keep the radio charger clean.** Contamination may result in danger of electric shock.
 - ▶ **Check the radio charger, cord and plug each time before using. Do not use the radio charger when defects are detected. Do not open the radio charger yourself and have it repaired only by qualified personnel using original spare parts.** Damaged radio chargers, cords and plugs increase the risk of electric shock.
 - ▶ **Do not operate the radio charger on easily inflammable surfaces (e. g. paper, textiles, etc.) or in inflammable environments.** Fire hazard due to occurring heat build-up of the radio charger during charging.
 - ▶ **Under abusive conditions, liquid may be ejected from the battery; avoid contact. If contact accidentally occurs, flush with water. If liquid contacts eyes, additionally seek medical help.** Liquid ejected from the battery may cause irritations or burns.
 - ▶ **In case of damage and improper use of the battery, vapours may be emitted. Ventilate the area and seek medical help in case of complaints.** The vapours can irritate the respiratory system.
 - ▶ **Do not open the battery.** Danger of short-circuiting.
-  **Protect the battery against heat, e. g., against continuous intense sunlight, fire, water, and moisture.** Danger of explosion.
- ▶ **When battery pack is not in use, keep it away from other metal objects like paper clips, coins, keys, nails, screws, or other small metal objects that can make a connection from one terminal to another.** Shorting the battery terminals together may cause burns or a fire.
 - ▶ **Recharge only with the charger specified by the manufacturer.** A charger that is suitable for one type of battery pack may create a risk of fire when used with another battery pack.
 - ▶ **Only use the battery in conjunction with your radio charger and/or a Bosch power tool.** This is the only way to protect the battery against dangerous overload.
 - ▶ **The battery can be damaged by pointed objects such as nails or screwdrivers or by force applied externally.** An internal short circuit can occur and the battery can burn, smoke, explode or overheat.
 - ▶ **Read and strictly observe the safety warnings and working instructions in the operating instructions of the tools that you connect to the radio charger.**
 - ▶ **Products sold in GB only:** Your product is fitted with a BS 1363/A approved electric plug with internal fuse (ASTA approved to BS 1362).
If the plug is not suitable for your socket outlets, it should be cut off and an appropriate plug fitted in its place by an authorised customer service agent. The replacement plug should have the same fuse rating as the original plug. The severed plug must be disposed of to avoid a possible shock hazard and should never be inserted into a mains socket elsewhere.

Product Description and Specifications



Read all safety warnings and all instructions. Failure to follow the warnings and instructions may result in electric shock, fire and/or serious injury.

While reading the operating instructions, unfold the graphics page for the radio charger and leave it open.

Product Features

The numbering of the product features refers to the illustration of the radio charger on the graphics page.

- 1 Speaker
- 2 Remote control
- 3 Carrying handle
- 4 Control lamp for AC supply (not for article number 3 601 D29 660)
- 5 AC outlet cover (not for article number 3 601 D29 660)
- 6 AC socket outlet (not for article number 3 601 D29 660)
- 7 “|<<” button on the remote control
- 8 Outlet opening for infra-red beam
- 9 Increase volume button
- 10 “>>|” button on the remote control
- 11 Play/pause button on the remote control
- 12 Reduce volume button
- 13 On/Off button for audio operation on the remote control
- 14 “Source” button for audio source on the remote control
- 15 “Mute” button
- 16 Loop-clip button
- 17 Latch of back-up battery lid
- 18 Back-up battery lid
- 19 Locking latch of digital media bay flap
- 20 Digital media bay flap
- 21 Rod antenna
- 22 Charging compartment
- 23 Locking latch of battery lid
- 24 Battery lid
- 25 Battery pack*
- 26 “Equalizer” button
- 27 “Memory” button
- 28 “Custom” button (for manual sound adjustment)
- 29 “Clock” button (for setting the time)
- 30 “Tune” adjustment knob (for tuning of stations)
- 31 Reception lens for remote control
- 32 Button for random playback/repeat
- 33 “Seek + />>|” button
- 34 “Source” button (for selecting an audio source)
- 35 “|<</- Seek” button
- 36 Play/pause button
- 37 Adjustment knob for volume level (“Volume”) and sound (“Bass/Treble”)
- 38 On/Off button for audio operation
- 39 Display
- 40 “AUX 1 IN” socket
- 41 12 V connection socket
- 42 “LINE OUT” socket
- 43 Fuse cap
- 44 Fuse for 12 V connection
- 45 USB port
- 46 SD/MMC slot
- 47 “AUX 2 IN” socket
- 48 Holder for external audio sources

*Accessories shown or described are not part of the standard delivery scope of the product. A complete overview of accessories can be found in our accessories program.

Display elements for audio operation

- a Equalizer (sound-pre-set) indicator
- b Changing treble – indicator
- c Changing bass – indicator
- d Indicator for volume, memory location for radio station and title (depends on the selected audio source)
- e Station-memory reception indicator (for radio operation)
- f Random playback indicator (for SD/MMC card or USB audio source)
- g Repeat-current-track indicator for all tracks in the current folder/directory (for SD/MMC card or USB audio source)
- h Repeat-current-track indicator (for SD/MMC card or USB audio source)
- i Stereo indicator
- j Indicator of radio frequency/Play duration of current track (depends on the selected audio source)
- k Temperature warning
- l Battery inserted indicator
- m Battery charge indicator
- n Audio-source indicator
- o Time indication display

Technical Data

Radio Charger		GML 50
Article number		3 601 D29 6..
Back-up batteries		2 x 1.5 V (LR06/AA)
Weight according to EPTA-Procedure 01:2014	kg	11.2
Protection class		⊕/I
Degree of protection		IP 54 (dust and splash water protected)
Permitted ambient temperature		
– during charging	°C	0...+45
– during operation*	°C	0...+45
– during storage	°C	-20...+50
Recommended batteries		GBA 14,4 V .../GBA 18 V ...
Audio Operation/Radio		
Operating voltage		
– for mains operation	V	230/110
– for battery operation	V	14.4–18
Rated output of amplifier (for mains operation)	W	50
Reception angle of remote control	°	110
Reception range		
– FM	MHz	87.5–108
– AM	kHz	531–1602
Supported file formats ¹⁾		MP3, WMA
Battery Charger		
Battery charging voltage (automatic voltage detection)	V=	14.4–18
Charging current	A	0.9
Allowable charging temperature range	°C	0–45
Charging time for battery capacity, approx.		
– 1.3 Ah	min	120
– 4.0 Ah	min	400
Number of battery cells		4–10
Remote Control		
Working range ²⁾	m	7
Battery		1 x 3 V (CR2032)

* Limited performance at temperatures < 0 °C

1) (for SD/MMC card or USB audio source)

2) The working range can be decreased by unfavourable environmental conditions (e.g. direct sun irradiation).

Technical data determined with battery from delivery scope.

Assembly

Power Supply of the Radio Charger

The power supply of the radio charger can take place via the mains supply or via a lithium ion battery inserted in the charging compartment **22**. When the battery is used for power supply, only the functions audio operation and power supply of external devices via the integrated USB connection, are available.

► **Observe the mains voltage!** For power supply via mains, the voltage of the power source must correspond with the data on the type plate of the radio charger. Radio chargers marked with 230 V can also be operated with 220 V.

Battery Insertion/Removal (see figure A)

Note: Use of batteries not suitable for the radio charger can lead to malfunctions of or cause damage to the radio charger.

Open locking latch **23** of the battery lid (“Charger/Battery Bay”) and fold out battery lid **24**.

Insert a battery into the charging compartment **22** in such a manner that the connections of the battery face against the connections in the charging compartment **22**, and allow the battery to engage in the charging compartment.



As soon as a battery with sufficient voltage is inserted, the battery inserted indicator **I** appears on the display.

18 | English



The battery inserted indicator **l** flashes when the battery is low.

To remove the battery **25**, press the release button on the battery and pull it out of the charging compartment **22**.

After inserting or removing the battery, close the battery lid **24**. Lock the battery lid by engaging the locking latch **23** in the housing and then pressing down.

► **If required, wear protective gloves when removing the battery.** The battery can heat up considerably when charging.

Inserting/Replacing the Back-up Battery (see figure A)

In order to store the time in the radio charger, back-up batteries have to be inserted. Using alkali-manganese batteries is recommended for this purpose.

Open locking latch **23** of the battery lid (“Charger/Battery Bay”) and fold out battery lid **24**.

Remove the battery **25**, if required.

To open the back-up battery lid **18**, press on the latch **17** and remove the back-up battery lid. Insert the back-up batteries. When inserting, pay attention to the correct polarity according to the representation on the inside of the back-up battery compartment.

Mount the back-up battery lid **18** again.

“REPLACE AA BATTERY WHEN UNIT NO LONGER KEEPS CORRECT TIME”: Replace the back-up batteries when the radio charger no longer stores the time.

Always replace all batteries at the same time. Only use batteries from one brand and with the identical capacity.

► **Remove the back-up batteries from the radio charger when not using it for longer periods.** When storing for longer periods, the back-up batteries can corrode and discharge themselves.

Operation

► **Protect the radio charger against moisture and direct sunlight.**

Audio Operation (see figures B and C)

Some audio operation functions can also be controlled via the remote control (see “Remote control”, page 20).

Switching Audio Operation On/Off

To **switch on** audio operation (radio and external playback devices), press the On/Off button **38**. The display **39** goes on and the last set audio source after switching off is activated.

When the radio charger is in the energy saving mode (see “Energy Saving Mode”, page 21), press the On/Off button **38** twice to switch on audio operation.

To **switch off** audio operation, press the On/Off button **38** again. The current audio source setting is stored.

To save energy, only switch the radio charger on when using it.

Adjusting the Volume

To increase the volume, turn the “Volume” **37** adjustment knob clockwise; to reduce the volume, turn the adjustment knob anticlockwise. The volume setting (value between 0 and 20) appears for a few seconds in indicator **d** on the display.

Before adjusting or changing a radio station, set the volume to a lower setting; before starting an external audio source, set the volume to medium.

Adjusting the Sound

An equalizer is integrated in the radio charger for optimal sound reproduction.

The treble and bass setting can be manually changed or sound pre-sets for various music styles can be used. The following pre-programmed settings are available: “JAZZ”, “ROCK”, “POP” and “CLASSICAL” apart from the individually programmable setting “CUSTOM”.

To select one of the stored **sound pre-sets**, press the “Equalizer” button **26** until the desired setting is indicated in indicator **a** on the display.

Changing the “CUSTOM” Setting:

- Press the “Custom” button **28** once. The “BAS” indicator **c** flashes on the display and the stored bass level flashes in indicator **d**.
- Set the desired bass level (value between 0 and 10). To increase the bass level, turn the “Bass/Treb” adjustment knob **37** clockwise; to reduce the bass level, turn the adjustment knob anticlockwise.
- To store the set bass level, press the “Custom” button **28** a second time. The “TRE” indicator **b** flashes in the display for the following treble adjustment, and the stored treble value flashes in indicator **d**.
- Set the desired treble level (value between 0 and 10). To increase the treble level, turn the “Bass/Treb” adjustment knob **37** clockwise; to reduce the treble level, turn the adjustment knob anticlockwise.
- To store the set treble level, press the “Custom” button **28** a third time.

Selecting an Audio Source

To select an audio source, press the “Source” button **34** until indicator **n** for the desired internal audio source (see “Setting/Storing Radio Stations”, page 19) or external audio source (see “Connecting External Audio Sources”, page 19) appears in the display:

- “FM”: FM radio,
- “AM”: AM radio,
- “AUX 1”: External audio source (e.g. CD player) via the 3.5 mm socket **40** on the side,
- “AUX 2”: External audio source (e.g. MP3 player) via the 3.5 mm socket **47** in the digital media bay,
- “USB”: External audio source (e.g. USB stick) via the USB port **45**,
- “SD”: External audio source (SD/MMC card) via the SD/MMC slot **46**.

Setting the Rod Antenna

The radio charger is provided with a mounted rod antenna **21**. For radio operation, point the rod antenna toward the direction that enables the best reception.

When the reception is insufficient, position the radio charger at a different location that enables better reception.

Note: When operating the radio charger in the direct vicinity of radio-communication equipment or radio transceivers, the radio reception can be subject to interference.

If the rod antenna **21** should become loose, tighten it directly at the housing by turning in clockwise direction.

Setting/Storing Radio Stations

Press the “**Source**” button **34** until “**FM**” is indicated for the ultra-short wave reception range or “**AM**” for the medium wave reception range in display element **n**.

To **set a certain radio frequency**, turn the “**Tune**” adjustment knob **30** clockwise to increase the frequency, and anti-clockwise to decrease it. During setting, the frequency is indicated in display section **o**, then in **j**.

To **scan for radio stations with a high signal strength**, press and briefly hold the “**- Seek**” button **35** to scan down and the “**Seek +**” button **33** to scan up the frequency scale. The frequency of the found radio station is briefly indicated in display **o** and then in **j**.

When the reception of a suitable signal is sufficiently strong, the radio charger automatically switches to stereo reception. The indicator for stereo reception **i** appears on the display.

To **store a set station**, press the “**Memory**” button **27**. The “**PRESET**” indicator **e** flashes in the display and the number of the last preset in **d**. To select a preset, press the “**- Seek**” button **35** to scan down and the “**Seek +**” button **33** to scan up, until the desired preset is displayed in indicator **d**. Press the memory button **27** again to store the set station as the selected preset. The indicators **e** and **d** no longer flash.

A total of 20 FM and 10 AM stations can be preset. Please note that an already occupied preset is overwritten when a new radio station is assigned to it.

For **playback of a preset station**, briefly press the “**- Seek**” button **35** to scan down or the “**Seek +**” button **33** to scan up, until the desired preset is displayed in indicator **d** and “**PRESET**” is displayed in **e**.

Connecting External Audio Sources (see figure C)

Apart from the integrated radio, various external audio sources can be played.

AUX-In connection 1: The AUX-In connection 1 is particularly suitable for audio sources to be placed outside of the digital media bay (e.g. a CD player). Remove the protective cap of the “**AUX 1 IN**” socket **40** and insert the 3.5 mm plug of the provided or of another matching AUX cable into the socket. Connect the AUX cable to an appropriate audio source. After removing the AUX cable, reattach the protective cap of the “**AUX 1 IN**” socket **40** to protect against dirt/debris.

For external audio sources via the following connections, open locking latch **19** and open lid **20** of the “**Digital Media Bay**”.

- **SD/MMC connection:** Insert a SD or MMC card into the SD/MMC slot **46**. The labelling of the card must face toward the fuse cap **43**. Playback of the card can be started as soon as the track number as well as the number of available tracks on the card are displayed in indicator **d**. To remove the card, briefly press on the card, which is then ejected.
- **USB connection:** Insert a USB stick (or the USB plug of an appropriate audio source) into USB port **45**. Playback of the USB stick can be started as soon as the track number as well as the number of available tracks on the stick are displayed in indicator **d**. To remove the USB stick, pull it out of the USB port.
- **AUX-In connection 2:** AUX-In connection 2 is particularly suitable for audio sources that can be placed inside of the digital media bay (e.g. a MP3 player). Insert the 3.5 mm plug of the provided AUX cable into the “**AUX 2 IN**” socket **47**. Connect the AUX cable to an appropriate audio source.

When small enough, the connected external audio source can be fastened into the digital media bay using the Velcro strap of the holder **48**.

After connecting the external audio source, close the Media/connections flap **20** if possible, to protect against damage and debris.

For playback of the connected audio source, press the “**Source**” button **34** until the indicator **n** for the desired audio source appears on the display.

Controlling External Audio Sources

For audio sources connected via the SD/MMC slot **46** or the USB port **45**, playback can be controlled via the radio charger. The number of the selected track is displayed at the left of indicator **d** and the number of available tracks on the right.

Play/Pause:

- To start playback, press the play/pause button **36**. The playing time of the current track is displayed in indicator **j**.
- To interrupt or continue the playback, press the play/pause button **36** again. The current playing time flashes in indicator **j**.

Selecting Tracks:

- To select a track, press the “**- Seek**” button **35** to scan down or the “**Seek +**” button **33** to scan up, until the number of the desired track is displayed on indicator **d**.
- To start playback, press the play/pause button **36**.

Random Playback/Repeat:

- For random playback of all tracks on the card or the USB stick, press the random playback/repeat button **32** once. The indicator **f** appears on the display.
- To repeat all tracks in the current folder/directory, press the random playback/repeat button **32** a second time. The indicator **g** appears on the display.
Note: Only in this function, the number of the current folder/directory on the card or USB stick will appear on the right-hand side of indicator **d**. To change the folder/directory, you have to return to the normal playback first and select a track from the desired folder/directory.
- To repeat only the current track, press the random playback/repeat button **32** a third time. The indicator **h** appears on the display.

20 | English

- To return to normal playback mode, press the random playback/repeat button **32** a fourth time, so that none of the indicators **f**, **g** or **h** appear on the display.
- To start playback, press the play/pause button **36**.

Connecting External Audio Playback (see figure C)

The current audio signal of the radio charger can also be transferred to other playback devices (e.g. amplifier and speakers). Remove the protective cap of the "LINE OUT" socket **42** and insert the 3.5 mm plug of a matching AUX cable into the socket. Connect an appropriate playback device to the AUX cable. After removing the AUX cable, reattach the protective cap of the "LINE OUT" socket **42** to protect against dirt/debris.

Remote control

- ▶ **Have the remote control repaired only through a qualified repair person and only using identical replacement parts.** This will ensure that the functionality of the remote control is maintained.
- ▶ **Do not operate the remote control in explosive atmospheres, such as in the presence of flammable liquids, gases or dusts.** Sparks can be created in the remote control which may ignite the dust or fumes.

Initial Operation

- ▶ **Protect the remote control against moisture and direct sunlight.**
- ▶ **Do not subject the remote control to extreme temperatures or variations in temperature.** As an example, do not leave it in vehicles for longer periods. In case of large variations in temperature, allow the remote control to adjust to the ambient temperature before putting it into operation.

The remote control remains ready for operation as long as battery with sufficient voltage is inserted.

Position the radio charger in such a manner that the signals from outlet opening **8** of the remote control can directly reach reception lens **31** on the radio charger. When the remote control cannot be pointed directly against a reception lens, the working range is reduced. By reflecting the signal (e.g. against walls), the working range can be improved even for indirect signals.

The remote control **2** can be stored in carrying handle **3**. When using the remote control, you can fasten it e.g., to a belt loop by opening loop-clip button **16** and attaching the remote control.

Functions

Independent of the audio source:

- To **switch the audio operation on and off**, press button **13** on the remote control.
- To **switch the sound on and off**, press button "Mute" **15** on the remote control.
- To increase the **volume**, press button **9**; to reduce the volume, press button **12**.
- To **change the audio source**, press button "Source" **14**.

For radio operation:

- To **select a radio station** with a lower frequency, press the **7** button until the desired frequency is found.

- To **select a radio station** with a higher frequency, press the **10** button until the desired frequency is found.

When controlling audio sources connected via the SD-/MMC slot **46** or the USB port **45**:

- To start, interrupt or continue the **playback of a track**, press the play/pause button **11**.
- To **select a track**, press the **7** or **10** button.

Battery Replacement

To replace the battery, unscrew the screw of the battery compartment on the backside of the remote control and remove the battery lid.

When inserting the new battery, pay attention to the correct polarity. Screw on the battery lid again.

- ▶ **Replace the battery only with a new battery of the same type.** Danger of explosion when inserting other battery types.
- ▶ **Remove the battery from the remote control when not using it for longer periods.** When storing for longer periods, the battery can corrode and discharge itself.
- ▶ **Keep the battery away from children.** Children could swallow the battery and cause a hazardous situation for their health.

Battery Charging (see figure A)

The charge procedure begins as soon as the mains plug of the radio charger is plugged into a socket outlet and a battery **25** is inserted into the charging compartment **22** (see "Battery Insertion/Removal", page 17).



During the charging procedure, the "CHARGING" indicator **m** flashes on the display. The "CHARGING" indicator goes out when the battery is fully charged.

Due to the intelligent charging method, the charging condition of the battery is automatically detected and the battery is charged with the optimum charging current, depending on battery temperature and voltage.

This saves the battery and ensures that it is always fully charged when in the radio charger.

The charged battery **25** can be removed from the charging compartment **22** or (when inserted in the charging compartment) be used for power supply during audio operation.

- ▶ **If required, wear protective gloves when removing the battery.** The battery can heat up considerably when charging.

Power Supply of External Devices

The power supply of external devices via the 12 V and the AC connection is possible only when the radio charger is connected to mains, and not via the inserted battery.

When the radio charger is connected to the mains supply, this is confirmed by the lit green control lamp **4**.

USB Connection

With the USB connection, it is possible to operate and charge most devices whose power supply is possible via USB (e.g., various mobile phones).

Disengage locking latch **19** and open the digital media bay flap **20**. Connect the USB plug of the external device to the USB port **45** of the radio charger. To start the charging procedure, the external device must possibly also be selected as the audio source on the radio charger.

12 V Connection (see figure C)

With the 12 V connection socket, you can operate an external electrical device with a 12 V plug and a max. current consumption of 1 A.

Remove the protective cap of the 12 V connection socket **41**. Insert the plug of the external electrical device into the 12 V socket outlet.

The 12 V connection socket is protected by a **fuse 44**. When no voltage is given after connecting an external device, disengage locking latch **19** and open the digital media bay flap **20**. Unscrew the fuse cap **43** and check if the inserted fuse **44** has blown. If the fuse has blown, insert a new fine-wire fuse (5 x 20 mm, 250 V max. voltage, 1 A rated current and quick-acting tripping characteristic). Screw on and tighten fuse cap **43** again.

Note: Use only 1 A fuses for a max. voltage of 250 V ("**250V 1A FUSE FOR 12V OUTLET**"). When using other fuses, the radio charger can become damaged.

The 12 V connection is also protected with an **internal thermal fuse**, which is blown/actuated when overheated. The fuse is automatically reset after the radio charger has cooled down.

After removing the external plug, reattach the protective cap of the 12 V socket outlet **41** to protect against dirt/debris.

AC Connection ("Power Outlets") (not for article number 3 601 D29 660)

Further external electrical devices/tools can be operated via the AC outlets. The socket outlets can vary in consideration of country-specific standards.

The total maximum permitted current consumption of all connected electrical devices/tools must not exceed the value in the following table (also see the labeling on the housing under the outlet cover **5**):

Article number	Total max. current consumption (in A)
3 601 D29 600	15
3 601 D29 630	9
3 601 D29 670	12
3 601 D29 6W0	15
3 601 D29 6X0	9

Open one of the AC outlet covers **5** and insert the plug of an external electrical device into a socket outlet **6** of the radio charger.

Time Indication

The radio charger is equipped with a time indication with separate power supply. When back-up batteries with sufficient capacity are inserted in the back-up battery compartment (see "Inserting/Replacing the Back-up Battery", page 18), the time can be stored even when the radio charger is disconnected from the AC power supply or the battery.

Setting the Time

- To set the time, press and hold the "**Clock**" button **29** until the hours indication flashes in the time indication display **o**.
- Press the "**Seek +**" button **33** or the "**- Seek**" button **35** until the correct hour setting is indicated.
- Press the "**Clock**" button again, so that the minutes indication flashes in the time indication display **o**.
- Press the "**Seek +**" button **33** or the "**- Seek**" button **35** until the correct minute setting is indicated.
- Press the "**Clock**" button a third time to store the time setting.

Energy Saving Mode

To save energy, you can switch the time indication in display **39** off.

For this, press and hold the On/Off button **38** when switching off audio operation (see "Switching Audio Operation On/Off", page 18), until there is no indication on the display.

To switch the time indication on again, press the On/Off button **38** once.

Working Advice

Temperature Monitoring for Battery Operation

When the radio charger is operated only via battery (no mains supply), the battery temperature is monitored.

- When the battery temperature is below -10 °C or above 50 °C, the temperature warning **k** flashes on the display.
- When the battery temperature is above 70 °C, the radio charger automatically switches off to protect the battery. When the battery has cooled down, the radio charger can be put into operation again.

Recommendations for Optimal Handling of the Battery

Protect the battery against moisture and water.

Store the battery only within a temperature range between -20 °C and 50 °C. As an example, do not leave the battery in the car in summer.

A battery that is new or has not been used for a longer period does not develop its full capacity until after approx. 5 charging/discharging cycles.

A significantly reduced working period after charging indicates that the battery is used and must be replaced.

Observe the notes for disposal.

Troubleshooting – Causes and Corrective Measures

Cause	Corrective Measure
Radio charger inoperative	
No power supply	Properly insert mains plug or battery (completely)
Radio charger too warm or too cold	Wait until the radio charger has reached operating temperature

22 | English

Cause	Corrective Measure
Radio charger inoperative on AC power supply	
Mains socket faulty	Use another socket
Mains plug or cord defective	Check mains plug and cable and have repaired as required
Radio charger inoperative on DC power supply	
Battery contacts contaminated	Clean the battery contacts (e.g. by inserting and removing the battery several times) or replace the battery
Battery pack defective	Replace the battery
Battery too warm or too cold (temperature warning k flashing or radio charger switches off)	Wait until the battery has reached operating temperature
Battery charging or power supply to external devices inoperative	
Mains plug not plugged-in	Plug mains plug in (completely)
Battery not inserted (correctly) for charging	Have battery engage properly in charging compartment
12 V power supply inoperative	
No fuse 44 inserted	Insert fuse 44
Fuse 44 blown	Replace fuse 44
Internal thermal fuse blown/actuated	Remove external device and allow radio charger to cool down
Radio charger suddenly inoperative	
Mains plug or battery not properly or completely plugged in	Plug in mains plug or battery properly or completely
Software error	To reset the software, pull the mains plug and remove the battery; wait 30 seconds, then insert mains plug and battery again
Bad radio reception	
Interference from other devices or insufficient set-up location	Position radio charger at other location with better reception
Rod antenna not optimally directed	Turn/change position of rod antenna
Time indication faulty	
Back-up batteries of clock empty	Replace back-up batteries
Back-up batteries incorrectly inserted (wrong polarity)	Insert back-up batteries correctly

Cause	Corrective Measure
Remote control inoperative	
Battery of remote control empty	Replace battery of remote control
Battery of remote control incorrectly inserted (wrong polarity)	Insert battery of remote control correctly
Signal of remote control does not reach reception lens 31	Turn radio charger so that reception lens 31 faces toward the remote control

When the corrective measures do not eliminate an error, please contact an authorised service agent for Bosch power tools.

Maintenance and Service

Maintenance and Cleaning

- **The mains cable is provided with a special safety connection and may only be replaced by an authorised service agent for Bosch power tools.**

For safe and proper working, always keep the radio charger and the remote control clean.

Do not immerse the remote control into water or other fluids.

Wipe off debris using a moist and soft cloth. Do not use any cleaning agents or solvents.

After-sales Service and Application Service

Our after-sales service responds to your questions concerning maintenance and repair of your product as well as spare parts. Exploded views and information on spare parts can also be found under:

www.bosch-pt.com

Bosch's application service team will gladly answer questions concerning our products and their accessories.

In all correspondence and spare parts orders, please always include the 10-digit article number given on the type plate of the radio charger.

Great Britain

Robert Bosch Ltd. (B.S.C.)

P.O. Box 98

Broadwater Park

North Orbital Road

Denham

Uxbridge

UB 9 5HJ

At www.bosch-pt.co.uk you can order spare parts or arrange the collection of a product in need of servicing or repair.

Tel. Service: (0344) 7360109

E-Mail: boschservicecentre@bosch.com

Ireland

Origo Ltd.
Unit 23 Magna Drive
Magna Business Park
City West
Dublin 24
Tel. Service: (01) 4666700
Fax: (01) 4666888

Australia, New Zealand and Pacific Islands

Robert Bosch Australia Pty. Ltd.
Power Tools
Locked Bag 66
Clayton South VIC 3169
Customer Contact Center
Inside Australia:
Phone: (01300) 307044
Fax: (01300) 307045
Inside New Zealand:
Phone: (0800) 543353
Fax: (0800) 428570
Outside AU and NZ:
Phone: +61 3 95415555
www.bosch.com.au

Republic of South Africa

Customer service
Hotline: (011) 6519600

Gauteng – BSC Service Centre

35 Roper Street, New Centre
Johannesburg
Tel.: (011) 4939375
Fax: (011) 4930126
E-Mail: bsctools@icon.co.za

KZN – BSC Service Centre

Unit E, Almar Centre
143 Crompton Street
Pinetown
Tel.: (031) 7012120
Fax: (031) 7012446
E-Mail: bsc.dur@za.bosch.com

Western Cape – BSC Service Centre

Democracy Way, Prosperity Park
Milnerton
Tel.: (021) 5512577
Fax: (021) 5513223
E-Mail: bsc@zsd.co.za

Bosch Headquarters

Midrand, Gauteng
Tel.: (011) 6519600
Fax: (011) 6519880
E-Mail: rbsa-hq.pts@za.bosch.com

Transport

The contained lithium-ion batteries are subject to the Dangerous Goods Legislation requirements. The user can transport the batteries by road without further requirements. When being transported by third parties (e. g.: air transport or forwarding agency), special requirements on packaging and

labelling must be observed. For preparation of the item being shipped, consulting an expert for hazardous material is required.

Dispatch batteries only when the housing is undamaged. Tape or mask off open contacts and pack up the battery in such a manner that it cannot move around in the packaging. Please also observe possibly more detailed national regulations.

Disposal

The radio charger, remote control, battery packs, accessories and packaging should be sorted for environmental-friendly recycling.

Do not dispose of the radio charger, remote control and battery pack/batteries into household waste!

Only for EC countries:

According to the European Guideline 2012/19/EU, power tools that are no longer usable, and according to the European Guideline 2006/66/EC, defective or used battery packs/batteries, must be collected separately and disposed of in an environmentally correct manner.

Batteries no longer suitable for use can be directly returned at:

Great Britain

Robert Bosch Ltd. (B.S.C.)
P.O. Box 98
Broadwater Park
North Orbital Road
Denham
Uxbridge
UB 9 5HJ

At www.bosch-pt.co.uk you can order spare parts or arrange the collection of a product in need of servicing or repair.

Tel. Service: (0344) 7360109
E-Mail: boschservicecentre@bosch.com

Battery packs/batteries:**Li-ion:**

Please observe the instructions in section "Transport", page 23.

Subject to change without notice.

Français**Avertissements de sécurité****AVERTISSEMENT Lire tous les avertissements de sécurité et toutes les instructions, également ceux se trouvant sur la face inférieure du chargeur radio.**

Le non-respect des consignes de sécurité et instructions indiquées ci-après peut provoquer un choc électrique, un incendie et/ou de graves blessures.

24 | Français

Conserver toutes les consignes de sécurité et toutes les instructions pour pouvoir s'y reporter ultérieurement.

Le terme « chargeur radio » utilisé dans les avertissements de sécurité fait référence aux radio-chargeurs alimentés par le secteur (avec cordon d'alimentation) et aux chargeurs radio fonctionnant sur batterie (sans cordon d'alimentation).

- ▶ **Conserver la zone de travail propre et bien éclairée.** Les zones en désordre ou sombres sont propices aux accidents.
- ▶ **La fiche du chargeur radio doit absolument être adaptée à la prise électrique. Ne jamais modifier la prise électrique de quelque façon que ce soit. Ne jamais utiliser d'adaptateurs avec des chargeurs radio munis d'un branchement à la terre.** Des fiches d'origine non modifiées et des prises électriques adaptées réduisent le risque de choc électrique.
- ▶ **Veiller à ne pas endommager le cordon. Ne jamais utiliser le cordon pour porter, accrocher ou débrancher le chargeur radio. Maintenir le cordon éloigné de toute source de chaleur, de lubrifiants, de pièces tranchantes ou de pièces en mouvement.** Les cordons endommagés ou emmêlés augmentent le risque de choc électrique.
- ▶ **Pour toute utilisation du chargeur radio à l'extérieur, utiliser un prolongateur agréé pour utilisation extérieure.** L'utilisation d'un cordon adapté à l'utilisation en extérieur réduit le risque de choc électrique.
- ▶ **Si l'usage d'un chargeur radio dans un emplacement humide est inévitable, utiliser une alimentation protégée par un dispositif à courant différentiel résiduel (RCD).** L'usage d'un RCD réduit le risque de choc électrique.
- ▶ **Brancher le chargeur radio sur le réseau de courant correctement relié à la terre.** La prise de courant ainsi que la rallonge électrique doivent être munies d'un conducteur de protection en bon état.
- ▶ **Dérouler entièrement le cordon d'alimentation avant de brancher le chargeur radio sur le secteur.** Le cordon d'alimentation risque de chauffer.
- ▶ **Veiller à ce que la fiche du secteur puisse être débranchée à tout moment.** La fiche du secteur est la seule possibilité de débrancher le chargeur radio.
- ▶ **Ce chargeur radio n'est pas prévu pour être utilisé par des enfants ni par des personnes souffrant d'un handicap physique, sensoriel ou mental ou manquant d'expérience ou de connaissances. Ce chargeur radio peut être utilisé par les enfants (âgés d'au moins 8 ans) et par les personnes souffrant d'un handicap physique, sensoriel ou mental ou manquant d'expérience ou de connaissances, lorsque ceux-ci sont sous la surveillance d'une personne responsable de leur sécurité ou après avoir reçu des instructions sur la façon d'utiliser le chargeur radio en toute sécurité et après avoir bien compris les dangers inhérents à son utilisation.** Il y a sinon risque de blessures et d'utilisation inappropriée.
- ▶ **Ne laissez pas les enfants sans surveillance lors de l'utilisation, du nettoyage et de l'entretien.** Faites en sorte que les enfants ne jouent pas avec le chargeur radio.
- ▶ **N'utilisez le chargeur que pour recharger des accus Lithium-Ion Bosch d'une capacité d'au moins 1,3 Ah (à**

partir des cellules d'accum 4). La tension des accus doit correspondre à la tension de charge du chargeur radio. Ne rechargez pas de piles non rechargeables. Il existe sinon un risque d'explosion et d'incendie.



Ne pas exposer le chargeur radio à la pluie ou à l'humidité. La pénétration d'eau à l'intérieur d'un chargeur radio augmente le risque de choc électrique.

- ▶ **N'utiliser le chargeur que pour recharger des accus Lithium-Ion Bosch. La tension des accus doit correspondre à la tension de charge du chargeur radio.** Il existe sinon un risque d'explosion et d'incendie.
- ▶ **Tenir le chargeur radio propre.** Un encrassement représente un risque de choc électrique.
- ▶ **Avant toute utilisation, contrôler le chargeur radio, le câble et la fiche. Ne pas utiliser le chargeur radio si des défauts sont constatés. Ne pas ouvrir le chargeur radio soi-même et ne le faire réparer que par une personne qualifiée et utiliser seulement des pièces de rechange d'origine.** Des chargeurs radio, des câbles et/ou des fiches endommagés augmentent le risque d'un choc électrique.
- ▶ **Ne pas utiliser le chargeur radio sur un support facilement inflammable (tel que papier, textiles etc.) ou dans un environnement inflammable.** L'échauffement du chargeur radio lors du processus de charge augmente le risque d'incendie.
- ▶ **Dans de mauvaises conditions, du liquide peut s'écouler de la batterie ; évitez tout contact. En cas de contact accidentel, nettoyez à l'eau. Si le liquide entre en contact avec les yeux, recherchez en plus une aide médicale.** Le liquide qui s'écoule des batteries peut causer des irritations ou des brûlures.
- ▶ **En cas d'endommagement et d'utilisation non conforme de l'accum, des vapeurs peuvent s'échapper. Ventiler le lieu de travail et, en cas de malaises, consulter un médecin.** Les vapeurs peuvent entraîner des irritations des voies respiratoires.
- ▶ **Ne pas ouvrir l'accum.** Risque de court-circuit.



Protéger l'accum de toute source de chaleur, comme p. ex. l'exposition directe au soleil, au feu, à l'eau et à l'humidité. Il y a risque d'explosion.

- ▶ **Tenez l'accumulateur non utilisé à l'écart de toutes sortes d'objets métalliques tels qu'agrafes, pièces de monnaie, clés, clous, vis ou autres, étant donné qu'un pontage peut provoquer un court-circuit.** Un court-circuit entre les contacts d'accum peut provoquer des brûlures ou un incendie.
- ▶ **Ne charger les accumulateurs que dans des chargeurs recommandés par le fabricant.** Un chargeur approprié à un type spécifique d'accumulateur peut engendrer un risque d'incendie lorsqu'il est utilisé avec d'autres accumulateurs.
- ▶ **N'utiliser l'accum qu'avec le chargeur radio et/ou un outil électrique Bosch.** Ceci protège l'accum contre une surcharge dangereuse.

- **Les objets pointus comme un clou ou un tournevis et le fait d'exercer une force extérieure sur le boîtier risque d'endommager l'accu.** Il peut en résulter un court-circuit interne et l'accu risque de s'enflammer, de dégager des fumées, d'exploser ou de surchauffer.
- **Lire et respecter scrupuleusement les avertissements de sécurité et les indications de travail se trouvant dans les instructions d'utilisation des appareils connectés au chargeur radio.**

Description et performances du produit



Il est impératif de lire toutes les consignes de sécurité et toutes les instructions. Le non-respect des avertissements et instructions indiqués ci-après peut conduire à une électrocution, un incendie et/ou de graves blessures.

Dépliez le volet de la notice sur lequel est représenté le chargeur radio. Laissez-le déplié pendant la lecture de la présente notice d'utilisation.

Éléments de l'appareil

La numérotation des éléments de l'appareil se réfère à la représentation du chargeur radio sur la page graphique.

- 1 Amplificateur sonore
- 2 Télécommande
- 3 Poignée
- 4 Voyant de contrôle de l'alimentation en courant alternatif (pas pour numéro d'article 3 601 D29 660)
- 5 Volet de recouvrement de l'alimentation en courant alternatif (pas pour numéro d'article 3 601 D29 660)
- 6 Prise de l'alimentation en courant alternatif (pas pour numéro d'article 3 601 D29 660)
- 7 Sélection vers le bas « |<< » de la télécommande
- 8 Orifice de sortie du faisceau infrarouge
- 9 Augmentation du volume
- 10 Sélection vers le haut « >>| » de la télécommande
- 11 Lecture/pause de la télécommande
- 12 Réduction du volume
- 13 Mode audio Marche/Arrêt de la télécommande
- 14 Sélection de la source audio « **Source** » de la télécommande
- 15 Mode muet « **Mute** »
- 16 Fermeture
- 17 Blocage du couvercle du compartiment à piles (piles de sauvegarde)
- 18 Couvercle du compartiment à piles (piles de sauvegarde)
- 19 Levier de verrouillage du couvercle de la baie des périphériques
- 20 Couvercle de la baie des périphériques
- 21 Antenne-tige
- 22 Douille du chargeur
- 23 Levier de verrouillage du couvercle du compartiment à accu
- 24 Couvercle du compartiment à accu
- 25 Accu*
- 26 Préréglage du son « **Equalizer** »
- 27 Mémorisation « **Memory** »
- 28 Réglage manuel du son « **Custom** »
- 29 Réglage de l'heure « **Clock** »
- 30 Réglage de la station radio « **Tune** »
- 31 Cellule de réception pour télécommande
- 32 Lecture aléatoire/répétition
- 33 Sélection vers le haut « **Seek + / >>|** »
- 34 Sélection de la source audio « **Source** »
- 35 Touche de sélection vers le bas « |<< / - **Seek** »
- 36 Lecture/pause
- 37 Niveau sonore (« **Volume** ») et son (« **Bass/Treb** »)
- 38 Mode audio Marche/Arrêt
- 39 Ecran
- 40 Douille « **AUX 1 IN** »
- 41 Douille de raccordement 12 V
- 42 Douille « **LINE OUT** »
- 43 Capot du fusible
- 44 Fusible raccord 12 V
- 45 Douille USB
- 46 Emplacement pour carte SD/MMC
- 47 Douille « **AUX 2 IN** »
- 48 Dispositif de fixation pour sources audio externes

*Les accessoires décrits ou illustrés ne sont pas tous compris dans la fourniture. Vous trouverez les accessoires complets dans notre programme d'accessoires.

Affichages pour mode audio

- a Préréglage du son
- b Modification du niveau des aigus
- c Modification du niveau des basses
- d Volume, programmation station radio ou titre (en fonction de la source audio sélectionnée)
- e Réception des stations mémorisées (pour mode radio)
- f Lecture aléatoire (pour source audio SD/MMC ou USB)
- g Lecture répétée de tous les titres dans le fichier actuel (pour source audio SD/MMC ou USB)
- h Lecture répétée des titres actuels (pour source audio SD/MMC ou USB)
- i Réception Stéréo
- j Fréquence radio ou durée du titre actuel (en fonction de la source audio sélectionnée)
- k Alerte de température
- l Accu inséré
- m Voyant indiquant l'état de charge de l'accu
- n Source audio
- o Heure

26 | Français

Caractéristiques techniques

Chargeur radio		GML 50
N° d'article		3 601 D29 6..
Piles de sauvegarde		2 x 1,5 V (LR06/AA)
Poids suivant EPTA-Procédure 01:2014	kg	11,2
Classe de protection		⊕/I
Type de protection		IP 54 (étanche à la poussière et aux projections d'eau)
Plage de températures autorisées		
– pendant la charge	°C	0...+45
– pendant le fonctionnement*	°C	0...+45
– pour le stockage	°C	-20...+50
Accus recommandés		GBA 14,4 V .../GBA 18 V ...
Mode Audio/Radio		
Tension de service		
– pour alimentation par secteur	V	230/110
– pour alimentation par accu	V	14,4–18
Tension nominale amplificateur (pour alimentation par secteur)	W	50
Angle de réception télécommande	°	110
Gamme de fréquences		
– OUC	MHz	87,5–108
– MF	kHz	531–1602
Formats de fichier compatibles ¹⁾		MP3, WMA
Chargeur		
Tension de charge de l'accu (détermination automatique de la tension)	V=	14,4–18
Courant de charge	A	0,9
Plage de température de charge admissible	°C	0–45
Temps de charge pour capacité de l'accu, env.		
– 1,3 Ah	min	120
– 4,0 Ah	min	400
Nombre cellules de batteries rechargeables		4–10
Télécommande		
Portée ²⁾	m	7
Pile		1 x 3 V (CR2032)

* Performances réduites à des températures < à 0 °C

1) (pour source audio SD/MMC ou USB)

2) La portée peut être réduite par des conditions défavorables (par ex. exposition directe au soleil).

Caractéristiques techniques déterminées avec l'accu fourni avec l'appareil.

Montage**Alimentation du chargeur radio**

L'alimentation en courant du chargeur radio est possible au moyen du câble de raccordement ou au moyen d'accus à ion lithium montés dans la douille du chargeur **22**. Lors d'une alimentation par accu, seules les fonctions mode audio et alimentation d'appareils externes sont disponibles par l'intermédiaire du port USB.

► **Tenez compte de la tension du réseau !** Lors d'une alimentation par réseau électrique, la tension de la source de courant doit correspondre aux indications se trouvant sur la plaque signalétique du chargeur radio. Les chargeurs



radio marqués de 230 V peuvent également fonctionner sur 220 V.



Montage et démontage de l'accu (voir figure A)

Note : L'utilisation d'accus non conçus pour le chargeur radio peut entraîner des dysfonctionnements ou endommager le chargeur radio.

Ouvrez le levier de verrouillage **23** du compartiment à accu (« **Charger/Battery Bay** ») et relevez le couvercle **24**.

Insérez un accu dans la douille du chargeur **22** de façon à ce que les raccords de l'accu se trouvent sur les raccords dans la douille du chargeur **22** et veillez à ce que l'accu s'encliquète dans la douille.

 =  Une fois l'accu monté qui assure une tension suffisante, l'indication de l'état de charge de l'accu **I** s'affiche sur l'écran.

 =  L'indication de l'état de charge de l'accu **I** clignote quand l'accu faiblit.

Pour retirer l'accu **25**, appuyez sur la touche de déverrouillage de l'accu et retirez ce dernier de la douille du chargeur **22**.

Refermez le couvercle du compartiment d'accu **24** après avoir monté ou retiré un accu. Pour verrouiller le couvercle du compartiment à accu, suspendez le levier de verrouillage **23** dans le carter puis poussez-le vers le bas.

► **Si nécessaire, portez des gants lorsque vous retirez l'accu.** Lors du processus de charge, l'accu risque de chauffer fortement.

Montage/changement des piles de sauvegarde (voir figure A)

Pour pouvoir mémoriser l'heure sur le chargeur radio, il faut monter des piles de sauvegarde. Nous recommandons l'utilisation de piles alcalines au manganèse.

Ouvrez le levier de verrouillage **23** du compartiment à accu (« **Charger/Battery Bay** ») et relevez le couvercle **24**.

Le cas échéant, retirez l'accu **25**.

Pour ouvrir le couvercle du compartiment à piles **18**, appuyez sur le dispositif de blocage **17** et retirez le couvercle du compartiment à piles. Introduisez les piles de sauvegarde. Veillez à respecter les polarités qui doivent correspondre à la figure se trouvant à l'intérieur du compartiment à piles.

Remettez le couvercle **18** du compartiment à piles de sauvegarde en place.

« **REPLACE AA BATTERY WHEN UNIT NO LONGER KEEPS CORRECT TIME** »: Remplacez les piles de sauvegarde si l'heure du chargeur radio n'est plus mémorisée.

Remplacez toujours toutes les piles en même temps. N'utilisez que des piles de la même marque avec la même capacité.

► **Retirez les piles de sauvegarde du chargeur radio lorsque celui-ci n'est pas utilisé pour une période prolongée.** Lors d'un stockage prolongé, les piles de sauvegarde peuvent se corroder et se décharger.

Mise en marche

► **Protégez le chargeur radio de l'humidité et d'un rayonnement solaire direct.**

Mode audio (voir figures B et C)

Certaines fonctions du mode audio peuvent également être contrôlées au moyen de la télécommande (voir « Télécommande », page 29).

Mise en marche/Arrêt mode audio

Pour **mettre en marche** le mode audio (radio et appareils externes), appuyez sur la touche Marche/Arrêt **38**. L'écran **39** est activé et la source audio réglée lors de la dernière mise hors service du chargeur radio est affichée.

Si le chargeur radio se trouve en mode économie d'énergie (voir « Mode économie d'énergie », page 31), appuyez deux fois sur la touche Marche/Arrêt **38** pour activer le mode audio.

Pour **arrêter** le mode audio, appuyez à nouveau sur la touche Marche/Arrêt **38**. Le réglage actuel de la source audio est mémorisé.

Pour économiser l'énergie, allumez le chargeur radio seulement quand vous l'utilisez.

Réglage du volume

Pour augmenter le volume, tournez le bouton « **Volume** » **37** dans le sens des aiguilles d'une montre, pour réduire le volume, tournez le bouton dans le sens inverse des aiguilles d'une montre. Le réglage du volume (valeur entre 0 et 20) apparaît pendant quelques secondes sur l'affichage **d** de l'écran. Avant de sélectionner ou de changer une station, réglez le volume sur une valeur basse ; avant d'activer une source audio externe, réglez le volume sur une valeur moyenne.

Réglage du son

Un égalisateur est intégré dans le chargeur radio pour une retransmission sonore optimale.

Vous pouvez modifier manuellement le niveau des aigus et des graves ou utiliser les préréglages sonores adaptés aux différents styles de musique. Vous pouvez choisir entre les réglages programmés « **JAZZ** », « **ROCK** », « **POP** » et « **CLASSICAL** » et le réglage programmable « **CUSTOM** ».

Afin de sélectionner un des **préréglages du son** mémorisés, appuyez sur la touche de sélection du préréglage du son « **Equalizer** » (égalisateur) **26** jusqu'à ce que le réglage souhaité apparaisse sur l'affichage **a** de l'écran.

Modification du réglage « **CUSTOM** » :

- Appuyez une fois sur la touche de réglage manuel du son « **Custom** » **28**. « **BAS** » **c** clignote sur l'écran, et la valeur mémorisée des graves clignote sur l'affichage **d**.
- Réglez la plage des graves souhaitée (valeur entre 0 et 10). Pour augmenter la plage des graves, tournez le bouton « **Bass/Treb** » **37** dans le sens des aiguilles d'une montre, pour réduire la plage des graves, tournez le bouton dans le sens inverse des aiguilles d'une montre.
- Pour mémoriser la plage des graves sélectionnée, appuyez une deuxième fois sur la touche de réglage manuel du son « **Custom** » **28**. « **TRE** » **b** clignote sur l'écran pour le réglage suivant de la plage des aigus, et la valeur mémorisée des aigus clignote sur l'affichage **d**.
- Réglez la plage des aigus souhaitée (valeur entre 0 et 10). Pour augmenter la plage des aigus, tournez le bouton « **Bass/Treb** » **37** dans le sens des aiguilles d'une montre, pour réduire la plage des aigus, tournez le bouton dans le sens inverse des aiguilles d'une montre.
- Pour mémoriser la plage des aigus sélectionnée, appuyez une troisième fois sur la touche de réglage manuel du son « **Custom** » **28**.

28 | Français

Sélection de la source audio

Pour sélectionner une source audio, appuyez sur la touche « **Source** » **34** jusqu'à ce que l'affichage **n** de la source audio interne souhaitée (voir « Réglage/mémorisation de stations radio », page 28) ou la source audio externe (voir « Raccordement de sources audio externes », page 28) apparaisse :

- « **FM** » : Radio via OUC,
- « **AM** » : Radio via MF,
- « **AUX 1** » : source audio externe (p. ex. lecteur CD) au moyen de la douille 3,5 mm **40** se trouvant sur la face extérieure,
- « **AUX 2** » : source audio externe (p. ex. lecteur MP3) au moyen de la douille 3,5 mm **47** se trouvant dans la baie des périphériques,
- « **USB** » : source audio externe (p. ex. clé USB) au moyen de la douille USB **45**,
- « **SD** » : source audio externe (carte SD/MMC) au moyen de l'emplacement SD/MMC **46**.

Orientation de l'antenne-tige

Le chargeur radio est fourni avec antenne-tige **21** montée. Pour le mode radio, orientez l'antenne-tige pour obtenir la meilleure réception possible.

Si une réception suffisante n'était pas possible, installez le chargeur radio à un autre endroit présentant une meilleure réception.

Note : Si le chargeur radio est utilisé à proximité d'installations radiotélégraphiques ou d'appareils radio, la réception radio peut s'en trouver perturbée.

Au cas où l'antenne-tige **21** se desserrerait, resserrez-la directement sur le carter dans le sens des aiguilles d'une montre.

Réglage/mémorisation de stations radio

Appuyez sur la touche de sélection de la source audio « **Source** » **34** jusqu'à ce que « **FM** » pour la gamme de réception ondes ultra-courtes (OUC) ou « **AM** » pour la gamme de réception ondes moyennes (MF) soit affiché **n**.

Pour **régler une certaine fréquence radio**, tournez le bouton « **Tune** » **30** dans le sens des aiguilles d'une montre afin d'augmenter la fréquence, ou dans le sens inverse des aiguilles d'une montre pour réduire la fréquence. Pendant le réglage, la fréquence apparaît sur l'affichage **o**, ensuite sur l'affichage **j** de l'écran.

Pour **chercher des stations radio dotées d'un signal puissant**, appuyez sur la touche de sélection vers le bas « - **Seek** » **35** ou la touche de sélection vers le haut « **Seek +** » **33** et maintenez-la brièvement appuyée. La fréquence de la station radio captée apparaît pendant une courte durée sur l'affichage **o**, et ensuite sur l'affichage **j** de l'écran.

Si la réception d'un signal est suffisamment forte, le chargeur radio se met automatiquement en réception stéréo. L'affichage pour réception stéréo **i** est affiché sur l'écran.

Pour **mémoriser une station réglée**, appuyez sur la touche de mémorisation « **Memory** » **27**. L'affichage « **PRESET** » **e** clignote sur l'écran, et le numéro de la dernière page de mémoire réglée clignote dans l'affichage **d**. Pour sélectionner une page de mémoire appuyez plusieurs fois sur la touche de sélection vers le bas « - **Seek** » **35** ou la touche de sélection

vers le haut « **Seek +** » **33** jusqu'à ce que la page de mémoire souhaitée apparaisse sur l'affichage **d**. Appuyez à nouveau sur la touche de mémorisation **27** pour mémoriser la station réglée sur la page de mémoire sélectionnée. Les affichages **e** et **d** ne clignotent plus.

Il est possible de mémoriser 20 stations FM et 10 stations AM. Veuillez tenir compte du fait que lorsqu'une nouvelle station est sélectionnée, la station précédemment mise en mémoire est écrasée.

Pour **sélectionner une station mémorisée**, appuyez plusieurs fois brièvement sur la touche de sélection vers le bas

« - **Seek** » **35** ou la touche de sélection vers le haut « **Seek +** » **33** jusqu'à ce que la station souhaitée apparaisse sur l'affichage **d** et que « **PRESET** » apparaisse sur l'affichage **e**.

Raccordement de sources audio externes (voir figure C)

En plus de la radio intégrée il est également possible de relier différentes sources audio externes.

Port AUX-In 1 : Le port AUX-In 1 est surtout approprié pour les sources audio à brancher à l'extérieur de la baie des périphériques (p. ex. lecteur CD). Retirez le capot de protection du port « **AUX 1 IN** » **40** et enfoncez la fiche 3,5-mm du câble AUX fourni ou d'un autre câble approprié dans le port. Raccordez le câble AUX à une source Audio appropriée.

Pour protéger cette dernière contre tout encrassement, remplacez le capot de protection du port « **AUX 1 IN** » **40**, si vous retirez la fiche du câble AUX.

Pour les sources audio externes au moyen des connexions suivantes, ouvrez le levier de verrouillage **19** et relevez le couvercle **20** de la baie des périphériques (« **Digital Media Bay** »).

- **Port carte SD/MMC** : Enfoncez une carte SD ou MMC dans l'emplacement SD/MMC **46**. Le marquage sur la carte doit être orienté vers le capot de protection **43**. La lecture de la carte peut être démarrée aussitôt que le numéro du titre et le nombre total de titres disponibles sur la carte apparaissent sur l'écran **d**. Pour retirer la carte, appuyez brièvement sur la carte ; elle est alors éjectée.
- **Port USB** : Enfoncez une clé USB (ou la fiche USB d'une source Audio appropriée) dans le port USB **45**. La lecture de la clé USB peut être démarrée aussitôt que le numéro du titre et le nombre total de titres disponibles sur la clé apparaissent sur l'écran **d**. Pour le retrait de la clé USB, retirez-la du port USB.
- **Port AUX-In 2** : Le port AUX-In 2 est surtout approprié pour les sources audio à brancher à l'intérieur de la baie des périphériques (p. ex. lecteur MP3). Enfoncez la fiche 3,5 mm du câble AUX fourni dans le port « **AUX 2 IN** » **47**. Raccordez le câble AUX à une source Audio appropriée.

Si la dimension est adaptée, vous pouvez fixer la source audio externe connectée à l'aide de la bande velcro du dispositif de fixation **48** dans la baie des périphériques.

Pour protéger la baie des périphériques de tout encrassement et endommagement, refermez, si possible, le couvercle de la baie des périphériques **20** après avoir raccordé la source audio externe.

Pour la lecture de la source audio raccordée, appuyez plusieurs fois sur la touche de sélection de la source audio « **Source** » **34** jusqu'à ce que l'affichage **n** de la source audio souhaitée apparaisse sur l'écran.

Naviguer les sources audio externes

La lecture des sources audio connectées par l'intermédiaire de l'emplacement SD/MMC **46** ou du port USB **45** peut être naviguée à partir du chargeur radio. Le numéro du titre actuellement choisi apparaît à gauche et le nombre total des titres disponibles apparaît à droite sur l'écran **d**.

Lecture/interruption de la lecture :

- Pour démarrer la lecture, appuyez sur la touche lecture/pause **36**. La durée du titre actuelle apparaît sur l'écran **j**.
- Pour interrompre ou pour continuer la lecture, appuyez à chaque fois à nouveau sur la touche répétition/pause **36**. La durée actuelle clignote sur l'écran **j**.

Sélection du titre :

- Pour sélectionner un titre, appuyez plusieurs fois sur la touche de sélection vers le bas « **Seek** » **35** ou la touche de sélection vers le haut « **Seek +** » **33** jusqu'à ce que le numéro du titre souhaité apparaisse sur l'affichage **d**.
- Pour démarrer la lecture, appuyez sur la touche lecture/pause **36**.

Lecture aléatoire/répétition :

- Pour une lecture aléatoire de tous les titres sur la carte ou la clé USB, appuyez une fois sur la touche lecture aléatoire/répétition **32**. L'affichage **f** apparaît sur l'écran.
- Pour lire tous les titres dans le fichier actuel, appuyez une deuxième fois sur la touche lecture aléatoire/répétition **32**. L'affichage **g** apparaît sur l'écran.

- Note :** C'est uniquement dans cette fonction que le numéro du fichier actuel sur la carte ou la clé USB apparaît à droite sur l'écran **d**. Pour changer de fichier, passez à la lecture normale et sélectionnez un titre du fichier souhaité.
- Pour ne répéter que le titre actuellement en cours de lecture, appuyez une troisième fois sur la touche lecture aléatoire/répétition **32**. L'affichage **h** apparaît sur l'écran.
 - Pour passer à la lecture normale, appuyez une quatrième fois sur la touche lecture aléatoire/répétition **32** afin que ni l'affichage **f**, **g** ni **h** n'apparaisse sur l'écran.
 - Pour démarrer la lecture, appuyez sur la touche lecture/pause **36**.

Raccordement d'une source audio externe (voir figure C)

Vous pouvez également transmettre le signal audio actuel du chargeur radio à d'autres appareils de lecture (p. ex. amplificateur et haut-parleur).

Retirez le capot de protection du port « **LINE OUT** » **42** et enfoncez la fiche 3,5 mm d'un câble AUX approprié dans le port. Raccordez un appareil de répétition approprié au câble AUX. Pour protéger le port de tout encrassement, remplacez le capot de protection du port « **LINE OUT** » **42** quand vous enlevez la fiche du câble AUX.

Télécommande

- ▶ **Ne faire réparer la télécommande que par un personnel qualifié et seulement avec des pièces de rechange d'origine.** Ceci permet d'assurer le bon fonctionnement de la télécommande.
- ▶ **Ne faites pas fonctionner la télécommande en atmosphère explosive, par exemple en présence de liquides**

inflammables, de gaz ou de poussières. La télécommande peut produire des étincelles qui peuvent enflammer les poussières ou les vapeurs.

Mise en service

- ▶ **Protégez la télécommande contre l'humidité, ne l'exposez pas aux rayons directs du soleil.**
- ▶ **N'exposez pas la télécommande à des températures extrêmes ou de forts changements de température.** Ne la laissez pas trop longtemps dans une voiture p. ex. Si elle est exposée à d'importants changements de température, laissez-la revenir à la température ambiante avant de la mettre en service.

Tant que la pile insérée dispose de suffisamment de tension, la télécommande est prête à fonctionner.

Placez le chargeur radio de manière à ce que le signal émis par l'orifice de sortie **8** de la télécommande puisse directement atteindre la cellule de réception **31** sur le chargeur radio. Si la télécommande ne peut pas être dirigée directement sur une cellule de réception, la zone de travail s'en trouve réduite. Il est possible d'améliorer la portée même pour un signal indirect en réfléchissant le signal (p. ex. auprès d'un mur).

La télécommande **2** peut être logée dans la poignée **3**. Il est possible d'attacher la télécommande p. ex. à la boucle d'une ceinture ; ouvrez à cet effet la fermeture **16** et accrochez la télécommande.

Fonctions

Indépendamment de la source audio :

- Pour **mettre en marche et arrêter le mode audio**, appuyez sur la touche **13** de la télécommande.
- Pour **mettre en marche et arrêter le son**, appuyez sur la touche « **Mute** » **15**.
- Pour augmenter le **volume**, appuyez sur la touche **9**, et pour réduire le volume, sur la touche **12**.
- Pour **changer la source audio**, appuyez sur la touche « **Source** » **14**.

Pour le mode audio :

- Pour **sélectionner une station** d'une fréquence plus basse, appuyez sur la touche de sélection vers le bas **7** jusqu'à ce que la fréquence souhaitée soit trouvée.
- Pour **sélectionner une station** d'une fréquence plus élevée, appuyez sur la touche de sélection vers le haut **10** jusqu'à ce que la fréquence souhaitée soit trouvée.

Pour la navigation de sources audio connectées par l'intermédiaire de l'emplacement SD/MMC **46** ou du port USB **45** :

- Pour démarrer la **lecture d'un titre** ou bien pour interrompre ou continuer ce dernier, appuyez sur la touche lecture/pause **11**.
- Pour **sélectionner un titre**, appuyez sur la touche de sélection vers le bas **7** ou vers le haut **10**.

Changement de la pile

Pour changer la pile, desserrez le vis du logement de la pile se trouvant au dos de la télécommande et enlevez le couvercle du compartiment à piles.

En insérant la pile neuve, veillez à la bonne polarité. Resserrez le couvercle du compartiment à piles.

30 | Français

- **Ne remplacez la pile que par une pile du même type.** Si d'autres types de piles sont utilisés, il y a danger d'explosion.
- **Sortir la pile de la télécommande au cas où elle ne serait pas utilisée pour une période assez longue.** En cas de stockage prolongé, la pile peut se corroder et se décharger.
- **Maintenir la pile hors de la portée des enfants.** Les jeunes enfants pourraient avaler la pile et mettre en danger leur santé.

Chargement de l'accu (voir figure A)

Le processus de charge commence dès que la fiche de secteur du chargeur radio est branchée dans la prise et qu'un accu **25** est branché dans la douille du chargeur **22** (voir « Montage et démontage de l'accu », page 26).



Lors du processus de charge, « **CHARGING** » clignote sur l'écran. « **CHARGING** » s'éteint, une fois l'accu complètement chargé.

Le processus intelligent de charge permet de déterminer automatiquement l'état de charge de l'accu et de charger ce dernier avec le courant de charge optimal en fonction de sa température et de sa tension.

Grâce à cela, l'accu est ménagé et reste toujours complètement chargé lorsqu'il est stocké dans le chargeur radio.

L'accu chargé **25** peut être retiré de la douille du chargeur **22** ou (monté dans la douille du chargeur) servir en alimentation dans le mode audio.

- **Si nécessaire, portez des gants lorsque vous retirez l'accu.** Lors du processus de charge, l'accu risque de chauffer fortement.

Alimentation d'appareils externes

L'alimentation d'appareils externes au moyen du raccord 12 V et du raccord AC n'est possible que lorsque le chargeur radio fonctionne sur réseau électrique et non pas sur accu.

Si le chargeur radio est raccordé au réseau électrique, le voyant de contrôle vert **4** est allumée pour confirmation.

Port USB

Au moyen du douille USB, il est possible de faire fonctionner ou de charger la plupart des appareils pouvant être alimentés par USB (p. ex. téléphones portables).

Ouvrez le levier de verrouillage **19** et relevez le couvercle de la baie des périphériques **20**. Raccordez le port USB de l'appareil externe au moyen d'un câble USB au port USB **45** du chargeur radio. Pour démarrer le processus de charge, l'appareil externe branché sur le chargeur radio doit, le cas échéant, être sélectionné comme source audio.

Raccord 12 V (voir figure C)

Au moyen du raccord 12 V il est possible de faire fonctionner un appareil électrique externe avec une fiche 12 V et absorption de courant de 1 A max.

Retirez le capot de protection de la douille de raccordement 12 V **41**. Enfoncez la fiche de l'appareil électrique externe à la douille de raccordement 12 V.

Le raccord 12 V est protégé par un fusible **44**. S'il n'y a pas de tension lorsqu'un appareil externe est raccordé, ouvrez le levier de verrouillage **19** et relevez le couvercle de la baie des périphériques **20**. Dévissez le capot de protection **43** et vérifiez si le fusible monté **44** a sauté. Si le fusible a sauté, montez un nouveau fusible fin (5 x 20 mm, 250 V tension max., courant nominal 1 A à déclenchement instantané). Revissez ensuite fermement le capot de protection **43**.

Note : N'utilisez que des fusibles 1 A pour une tension de 250 V max (« **250V 1A FUSE FOR 12V OUTLET** »). Le fait d'utiliser d'autres fusibles peut endommager le chargeur radio.

Le raccord 12 V est également protégé par une **protection thermique interne** qui déclenche lors d'une surchauffe. La protection est automatiquement remise à zéro si le chargeur radio a refroidi.

Pour une protection contre tout encrassement, remplacez le capot de protection de la douille 12 V **41** quand vous retirez la fiche externe.

Raccord alimentation en courant alternatif (« Power Outlets ») (pas pour numéro d'article 3 601 D29 660)

Au moyen des raccords d'alimentation en courant alternatif, il est possible de faire fonctionner des appareils électriques externes supplémentaires. Les prises de courant peuvent varier en fonction des normes spécifiques aux différents pays.

La somme de l'absorption max. de courant de tous les appareils électriques raccordés ne doit pas dépasser la valeur indiquée dans le tableau suivant (voir également l'inscription sur le carter en-dessous des capots de protection **5**) :

N° d'article	Somme de l'absorption en courant max. (en A)
3 601 D29 600	15
3 601 D29 630	9
3 601 D29 670	12
3 601 D29 6W0	15
3 601 D29 6X0	9

Ouvrez un volet de recouvrement **5** d'une source d'alimentation en courant alternatif et enfoncez la fiche de l'appareil électrique externe dans une des prises **6** du chargeur radio.

Affichage de l'heure

Le chargeur radio est équipé d'un affichage de l'heure avec alimentation indépendante. Si des piles de sauvegarde d'une capacité suffisante sont montées dans le compartiment à piles (voir « Montage/changement des piles de sauvegarde », page 27), il est possible de mémoriser l'heure, même si le chargeur radio est débranché de l'alimentation par secteur ou par accu.

Réglage de l'heure

- Pour régler l'heure, appuyez sur la touche de réglage de l'heure « **Clock** » **29** jusqu'à ce que les chiffres des heures dans l'affichage de l'heure **o** clignotent.
- Appuyez plusieurs fois sur la touche de sélection vers le haut « **Seek +** » **33** ou la touche de sélection vers le bas « **- Seek** » **35** jusqu'à ce que l'heure correcte soit affichée.

- Appuyez à nouveau sur la touche **« Clock »** ; les chiffres des minutes dans l'affichage de l'heure **o** clignotent.
- Appuyez plusieurs fois sur la touche de sélection vers le haut **« Seek + » 33** ou la touche de sélection vers le bas **« – Seek » 35** jusqu'à ce que la minute correcte s'affiche.
- Appuyez pour la troisième fois sur la touche **« Clock »** pour mémoriser l'heure.

Mode économie d'énergie

Pour économiser de l'énergie, il est possible de désactiver l'affichage de l'heure sur l'écran **39**.

A cet effet, maintenez appuyée, lors de la désactivation du mode audio (voir « Mise en marche/Arrêt mode audio », page 27), la touche Marche/Arrêt **38** jusqu'à ce qu'il n'y ait plus d'affichage sur l'écran.

Pour activer à nouveau l'affichage de l'heure, appuyez une fois sur la touche Marche/Arrêt **38**.

Instructions d'utilisation

Contrôle de température en mode alimentation par accu

Si le chargeur radio est exclusivement alimenté par accu (pas de raccordement au secteur), la température de l'accu est contrôlée.

- Si la température de l'accu est inférieure à -10 °C ou supérieure à 50 °C , l'alerte de température **k** clignote sur l'écran.
- Si la température de l'accu est supérieure à 70 °C , le chargeur radio s'éteint automatiquement pour protéger l'accu. Une fois l'accu refroidi, le chargeur radio peut être remis en marche.

Indications pour le maniement optimal de l'accu

Protégez l'accu de l'humidité et de l'eau.

Ne stockez l'accu que dans la plage de température de -20 °C à 50 °C . Ne stockez pas l'accu trop longtemps dans une voiture par ex. en été.

Un accu neuf ou un accu qui n'a pas été utilisé pour une période prolongée n'atteint sa pleine puissance qu'après environ cinq cycles de charge et de décharge.

Si l'autonomie de l'accu diminue considérablement après les recharges effectuées, cela signifie que l'accu est usagé et qu'il doit être remplacé.

Respectez les indications concernant l'élimination.

Défaut – Causes et remèdes

Cause	Remède
Le chargeur radio ne fonctionne pas	
Pas d'alimentation en énergie	Introduire (complètement) la fiche de secteur ou l'accu chargé
Le chargeur radio est trop chaud ou trop froid	Attendre jusqu'à ce que le chargeur radio atteigne sa température de fonctionnement

Cause	Remède
Le chargeur radio ne fonctionne pas en alimentation par secteur	
Prise de courant défectueuse	Utiliser une autre prise
Fiche ou câble de secteur défectueux	Contrôler la fiche et le câble de secteur, le cas échéant, faire remplacer
Le chargeur radio ne fonctionne pas en alimentation par accu	
Contacts de l'accu encrassés	Nettoyer les contacts ; p. ex. en mettant et en retirant l'accu à plusieurs reprises, le cas échéant, remplacer l'accu
Accu défectueux	Remplacer l'accu
L'accu est trop chaud ou trop froid (l'alerte de température k clignote ou chargeur radio s'éteint)	Attendre jusqu'à ce que l'accu ait atteint la température de service
Le processus de charge de l'accu ou l'alimentation d'appareils externes ne fonctionnent pas	
La fiche de secteur n'est pas branchée	Enfoncer (complètement) la fiche de secteur
L'accu n'a pas été inséré (correctement) pour chargement	Laisser l'accu s'encliqueter dans la douille du chargeur
Raccord 12 V ne fonctionne pas	
Fusible 44 pas monté	Monter fusible 44
Le fusible 44 a sauté	Remplacer 44 le fusible
Protection thermique interne a été déclenchée	Retirer l'appareil externe et laisser le chargeur radio refroidir
Le chargeur radio ne fonctionne soudainement plus	
La fiche de secteur ou l'accu ne sont pas ou pas complètement enfoncés.	Enfoncer correctement et complètement la fiche de secteur et l'accu
Erreur de logiciel	Pour remettre à zéro le logiciel, débrancher la fiche de secteur et retirer l'accu, attendre pendant 30 s, rebrancher la fiche de secteur ou l'accu.
Mauvaise réception	
Perturbation causée par d'autres appareils ou emplacement défavorable	Monter le chargeur radio à un autre endroit avec une meilleure réception
L'antenne-tige n'est pas orientée de façon optimale	Faire pivoter l'antenne-tige
L'affichage de l'heure est perturbé	
Les piles de sauvegarde de l'horloge sont vides	Remplacer les piles de sauvegarde
Mise en place incorrecte des piles de sauvegarde (polarités)	Monter les piles de sauvegarde en respectant la polarité

32 | Français

Cause	Remède
La télécommande ne fonctionne pas	
La pile de la télécommande est vide	Remplacer la pile de la télécommande
Mise en place incorrecte de la pile de la télécommande (polarités)	Mise en place incorrecte de la pile de la télécommande (polarités)
Le signal de la télécommande n'atteint pas la cellule de réception 31	Tourner la lentille de réception 31 du chargeur radio vers la télécommande

Si les erreurs ne peuvent pas être résolues par les remèdes indiqués, contactez un Service Après-Vente autorisé pour outillage Bosch.

Entretien et Service Après-Vente

Nettoyage et entretien

► **Le câble de raccordement est muni d'un raccord spécial de sécurité et ne doit être remplacé que par une Station de Service Après-Vente agréée Bosch.**

Tenez propres le chargeur radio et la télécommande afin d'assurer un travail impeccable et sûr.

N'immergez pas la télécommande dans l'eau ou d'autres liquides.

Nettoyez l'appareil à l'aide d'un chiffon doux et humide. N'utilisez pas de détergents ou de solvants.

Service Après-Vente et Assistance

Notre Service Après-Vente répond à vos questions concernant la réparation et l'entretien de votre produit et les pièces de rechange. Vous trouverez des vues éclatées ainsi que des informations concernant les pièces de rechange également sous :

www.bosch-pt.com

Les conseillers techniques et assistants Bosch sont à votre disposition pour répondre à vos questions concernant nos produits et leurs accessoires.

Pour toute demande de renseignement ou commande de pièces de rechange, précisez-nous impérativement le numéro d'article à dix chiffres du chargeur radio indiqué sur la plaque signalétique.

France

Passez votre commande de pièces détachées directement en ligne sur notre site www.bosch-pt.fr.

Vous êtes un utilisateur, contactez :

Le Service Clientèle Bosch Outillage Electroportatif

Tel. : 0811 360122

(coût d'une communication locale)

Fax : (01) 49454767

E-Mail : contact.outillage-electroportatif@fr.bosch.com

Vous êtes un revendeur, contactez :

Robert Bosch (France) S. A. S.

Service Après-Vente Electroportatif

126, rue de Stalingrad

93705 DRANCY Cédex

Tel. : (01) 43119006

Fax : (01) 43119033

E-Mail : sav.outillage-electroportatif@fr.bosch.com

Belgique, Luxembourg

Tel. : +32 2 588 0589

Fax : +32 2 588 0595

E-Mail : outillage.gereedschap@be.bosch.com

Suisse

Passez votre commande de pièces détachées directement en ligne sur notre site www.bosch-pt.com/ch/fr.

Tel. : (044) 8471512

Fax : (044) 8471552

E-Mail : Aftersales.Service@de.bosch.com

Transport

Les batteries Lithium-ion sont soumises aux règlements de transport des matières dangereuses. L'utilisateur peut transporter les batteries par voie routière sans mesures supplémentaires.

Lors d'une expédition par tiers (par ex. : transport aérien ou entreprise de transport), les mesures à prendre spécifiques à l'emballage et au marquage doivent être observées. Dans un tel cas, lors de la préparation de l'envoi, il est impératif de faire appel à un expert en transport des matières dangereuses.

N'expédiez les accus que si le carter n'est pas endommagé. Recouvrez les contacts non protégés et emballez l'accu de manière à ce qu'il ne puisse pas se déplacer dans l'emballage. Veuillez également respecter les réglementations supplémentaires éventuellement en vigueur.

Élimination des déchets



Les chargeurs radio, ainsi que leurs télécommandes, accessoires et emballages, doivent pouvoir suivre chacun une voie de recyclage appropriée.

Ne jetez pas les chargeurs radio, les télécommandes et les accus/piles avec les ordures ménagères !

Seulement pour les pays de l'Union Européenne :



Conformément à la directive européenne 2012/19/UE, les équipements électriques dont on ne peut plus se servir, et conformément à la directive européenne 2006/66/CE, les accus/piles usés ou défectueux doivent être isolés et suivre une voie de recyclage appropriée.

Les batteries/piles dont on ne peut plus se servir peuvent être déposées directement auprès de :

Suisse

Batrec AG

3752 Wimmis BE

Batteries/piles :**Lithium ion :**

Respectez les indications données dans le chapitre « Transport », page 32.

Sous réserve de modifications.



Español

Instrucciones de seguridad

ADVERTENCIA Lea todas las indicaciones de seguridad e instrucciones, así como las informaciones en la parte inferior del cargador con radio. En caso de no atenerse a las indicaciones de seguridad e instrucciones, ello puede ocasionar una descarga eléctrica, un incendio y/o lesión grave.

Guarde todas las indicaciones de seguridad e instrucciones para posibles consultas futuras.

El término "Cargador con radio" empleado en las indicaciones de seguridad se refiere a cargadores con radio de conexión a la red (con cable de red) y a cargadores con radio que operen por acumulador (o sea, sin cable de red).

- ▶ **Mantenga limpio y bien iluminado su puesto de trabajo.** El desorden o una iluminación deficiente en las áreas de trabajo pueden provocar accidentes.
- ▶ **El enchufe del cargador con radio debe corresponder a la toma de corriente utilizada. No es admisible modificar el enchufe en forma alguna. No emplear adaptadores en cargadores con radio dotados con una toma de tierra.** Los enchufes sin modificar adecuados a las respectivas tomas de corriente reducen el riesgo de una descarga eléctrica.
- ▶ **No utilice el cable de red para transportar o colgar el cargador con radio, ni tire del cable para sacar el enchufe de la toma de corriente. Mantenga el cable de red alejado del calor, aceite, esquinas cortantes o piezas móviles.** Los cables de red dañados o enredados pueden provocar una descarga eléctrica.
- ▶ **Al trabajar con el cargador con radio a la intemperie solamente utilice cables de prolongación homologados para su uso en exteriores.** La utilización de un cable de prolongación adecuado para su uso en exteriores reduce el riesgo de una descarga eléctrica.
- ▶ **Si fuese imprescindible utilizar el cargador con radio en un entorno húmedo, es necesario conectarlo a través de un fusible diferencial.** La aplicación de un fusible diferencial reduce el riesgo a exponerse a una descarga eléctrica.

- ▶ **Conecte el cargador con radio a una red conectada a tierra de forma reglamentaria.** La toma de corriente y los cables de prolongación deberán disponer de un conductor de protección que actúe correctamente.
- ▶ **Desenrolle completamente el cable de red si el cargador con radio va a funcionar teniéndolo conectado a la red.** De lo contrario, el cable de red podría calentarse excesivamente.
- ▶ **Preste atención a que sea posible desconectar el enchufe en todo momento.** Solamente extrayendo el enchufe es posible desconectar el cargador con radio de la red.
- ▶ **Este cargador con radio no está previsto para la utilización por niños y personas con limitadas capacidades físicas, sensoriales o intelectuales o con falta de experiencia y conocimientos. Esta cargador con radio puede ser utilizado por niños desde 8 años y por personas con limitadas capacidades físicas, sensoriales e intelectuales o con falta de experiencia y conocimientos siempre y cuando estén vigilados por una persona responsable de su seguridad o hayan sido instruidos en la utilización segura del cargador con radio y entendido los peligros inherentes.** En caso contrario, existe el peligro de un manejo erróneo y lesiones.
- ▶ **Vigile los niños durante la utilización, la limpieza y el mantenimiento.** Así se asegura, que los niños no jueguen con el cargador con radio.
- ▶ **Cargue solamente acumuladores de iones de litio Bosch a partir de una capacidad de 1,3 Ah (a partir de 4 elementos de acumulador). La tensión del acumulador debe corresponder a la tensión de carga de acumuladores del cargador con radio. No cargue baterías no recargables.** En caso contrario existe peligro de incendio y explosión.
 -  **No exponga el cargador con radio a la lluvia ni a la humedad.** La penetración de agua en el cargador con radio comporta un mayor riesgo de electrocución.
- ▶ **Solamente cargue acumuladores de iones de litio Bosch. La tensión del acumulador debe corresponder a la tensión de carga de acumuladores del cargador con radio.** En caso contrario existe peligro de incendio y explosión.
- ▶ **Mantenga limpio el cargador con radio.** La suciedad es susceptible de provocar una descarga eléctrica.
- ▶ **Antes de cada uso compruebe el estado del cargador con radio, del cable y del enchufe. No utilice el cargador con radio en caso de detectar un daño. No abra el cargador con radio por su propia cuenta, y solamente déjelo reparar por un profesional, empleando para ello piezas de recambio originales.** Los cargadores con radio, cables, o enchufes dañados comportan un mayor riesgo de electrocución.
- ▶ **No deje funcionar el cargador con radio sobre una base fácilmente combustible (p. ej. papel, tela, etc.) o en un entorno inflamable.** El calentamiento que experimenta el cargador con radio durante el proceso de carga puede provocar un incendio.

34 | Español

- ▶ **La utilización inadecuada del acumulador puede provocar fugas de líquido. Evite el contacto con él. En caso de un contacto accidental enjuagar el área afectada con abundante agua. En caso de un contacto con los ojos recurra además inmediatamente a un médico.** El líquido del acumulador puede irritar la piel o producir quemaduras.
- ▶ **Si el acumulador se daña o usa de forma inapropiada puede que éste emane vapores. Ventile con aire fresco el recinto y acuda a un médico si nota alguna molestia.** Los vapores pueden llegar a irritar las vías respiratorias.
- ▶ **No intente abrir el acumulador.** Podría provocar un cortocircuito.



Proteja el acumulador del calor excesivo como, p. ej., de una exposición prolongada al sol, del fuego, del agua y de la humedad. Existe el riesgo de explosión.

- ▶ **Si no utiliza el acumulador, guárdelo separado de clips, monedas, llaves, clavos, tornillos o demás objetos metálicos que pudieran puentear sus contactos.** El cortocircuito de los contactos del acumulador puede causar quemaduras o un incendio.
- ▶ **Solamente cargar los acumuladores con los cargadores recomendados por el fabricante.** Existe riesgo de incendio al intentar cargar acumuladores de un tipo diferente al previsto para el cargador.
- ▶ **Únicamente utilice el acumulador en combinación con su cargador con radio y/o una herramienta eléctrica Bosch.** Solamente así queda protegido el acumulador contra una sobrecarga peligrosa.
- ▶ **Mediante objetos puntiagudos, como p. ej. clavos o destornilladores, o por influjo de fuerza exterior se puede dañar el acumulador.** Se puede generar un cortocircuito interno y el acumulador puede arder, humear, explotar o sobrecalentarse.
- ▶ **Lea y atégase estrictamente a las instrucciones de seguridad y de operación que figuran en las instrucciones de manejo de los aparatos que pretende conectar al cargador con radio.**
- ▶ **El enchufe macho de conexión, debe ser conectado solamente a un enchufe hembra de las mismas características técnicas del enchufe macho en materia.**

Descripción y prestaciones del producto



Lea íntegramente estas advertencias de peligro e instrucciones. En caso de no atenerse a las advertencias de peligro e instrucciones siguientes, ello puede ocasionar una descarga eléctrica, un incendio y/o lesión grave.

Por favor, despliegue y mantenga abierta la solapa con la representación del cargador con radio mientras lee las instrucciones de manejo.

Componentes principales

La numeración de los componentes está referida a la imagen del cargador con radio en la página ilustrada.

- 1 Altavoz
- 2 Mando a distancia
- 3 Asa de transporte
- 4 Piloto indicador de conexión a red (excepto en nº de art. 3 601 D29 660)
- 5 Tapa de la toma de corriente alterna (excepto en nº de art. 3 601 D29 660)
- 6 Toma de corriente alterna (excepto en nº de art. 3 601 D29 660)
- 7 Tecla de búsqueda hacia abajo “|<<” en el mando a distancia
- 8 Abertura de salida del rayo infrarrojo
- 9 Tecla para subir el volumen
- 10 Tecla de búsqueda hacia arriba “>>|” en el mando a distancia
- 11 Tecla de reproducción/pausa en el mando a distancia
- 12 Tecla para bajar el volumen
- 13 Tecla de conexión/desconexión del sistema de audio en el mando a distancia
- 14 Selector de la fuente de audio “Source” en el mando a distancia
- 15 Tecla enmudecer “Mute”
- 16 Cierre
- 17 Pestaña de retención de la tapa del alojamiento de las pilas del reloj
- 18 Tapa del alojamiento de las pilas del reloj
- 19 Palanca de enclavamiento de la tapa de los medios de audio
- 20 Tapa de los medios de audio
- 21 Antena de varilla
- 22 Alojamiento para carga del acumulador
- 23 Palanca de enclavamiento de la tapa del alojamiento del acumulador
- 24 Tapa del alojamiento del acumulador
- 25 Acumulador*
- 26 Tecla de preajuste del sonido “Equalizer”
- 27 Tecla de memoria “Memory”
- 28 Tecla de ajuste manual del sonido “Custom”
- 29 Tecla de ajuste del reloj “Clock”
- 30 Mando giratorio del sintonizador “Tune”
- 31 Lente receptora para el mando a distancia
- 32 Tecla para la reproducción aleatoria/repetición
- 33 Tecla de búsqueda hacia arriba “Seek + />>|”
- 34 Selector de la fuente de audio “Source”
- 35 Tecla de búsqueda hacia abajo “|<< / - Seek”
- 36 Tecla de reproducción/pausa
- 37 Mando giratorio de ajuste del volumen (“Volume”) y del sonido (“Bass/Treb”)
- 38 Tecla de conexión/desconexión del sistema de audio
- 39 Display

- 40** Conector hembra “AUX 1 IN”
- 41** Conector hembra de 12 V
- 42** Conector hembra “LINE OUT”
- 43** Tapón del fusible
- 44** Fusible de la conexión de 12 V
- 45** Puerto USB
- 46** Ranura SD/MMC
- 47** Conector hembra “AUX 2 IN”
- 48** Soporte para aparatos de audio externos

*Los accesorios descritos e ilustrados no corresponden al material que se adjunta de serie. La gama completa de accesorios opcionales se detalla en nuestro programa de accesorios.

Elementos de indicación del sistema de audio

- a** Indicador del preajuste de sonido
- b** Indicador del ajuste de agudos
- c** Indicador del ajuste de graves
- d** Indicador del volumen, nº de memoria de la emisora o del título (dependiente del sistema de audio seleccionado)
- e** Indicador de la emisora memorizada seleccionada (operación con radio)
- f** Indicador de reproducción aleatoria (en fuentes de audio como tarjetas SD/MMC o USB)
- g** Indicador de repetición de todos los títulos del directorio actual (en fuentes de audio como tarjetas SD/MMC o USB)
- h** Indicador de repetición de los títulos actuales (en fuentes de audio como tarjetas SD/MMC o USB)
- i** Indicador de recepción en estéreo
- j** Indicador de la frecuencia de la emisora o de la duración del título actual (dependiente del sistema de audio seleccionado)
- k** Símbolo de temperatura
- l** Indicador de acumulador insertado
- m** Indicador de carga del acumulador
- n** Indicador de la fuente de audio
- o** Reloj

Datos técnicos

Cargador con radio		GML 50
Nº de artículo		3 601 D29 6..
Pilas del reloj		2 x 1,5 V (LR06/AA)
Peso según EPTA-Procedure 01:2014	kg	11,2
Clase de protección		⊕/I
Grado de protección		IP 54 (protección contra polvo y salpicaduras de agua)
Temperatura ambiente permitida		
– al cargar	°C	0...+45
– en funcionamiento*	°C	0...+45
– al almacenar	°C	-20...+50
Acumuladores recomendados		GBA 14,4 V .../GBA 18 V ...
Sistema de audio/radio		
Tensión de régimen		
– con alimentación a la red	V	230/110
– con alimentación por acumulador	V	14,4–18
Potencia nominal del amplificador (alimentado a la red)	W	50
Ángulo de recepción de mando a distancia	°	110
Bandas de frecuencia sintonizables		
– FM	MHz	87,5–108
– AM	kHz	531–1602
Formatos de archivo reproducibles ¹⁾		MP3, WMA
Cargador		
Tensión de carga del acumulador (detección automática de tensión)	V=	14,4–18
Corriente de carga	A	0,9
Margen admisible de la temperatura de carga	°C	0–45

* potencia limitada a temperaturas < 0 °C

1) (en fuentes de audio como tarjetas SD/MMC o USB)

2) El trabajo bajo unas condiciones ambientales desfavorables (p. ej. en caso de una exposición directa al sol) puede llegar a mermar el alcance del aparato.

Datos técnicos determinados con el tipo de acumulador suministrado.

36 | Español

Cargador con radio

GML 50

Tiempo de carga con una capacidad del acumulador de, aprox.		
– 1,3 Ah	min	120
– 4,0 Ah	min	400
Nº de celdas		4–10
Mando a distancia		
Alcance ²⁾	m	7
Pila		1 x 3 V (CR2032)

* potencia limitada a temperaturas < 0 °C

1) (en fuentes de audio como tarjetas SD/MMC o USB)

2) El trabajo bajo unas condiciones ambientales desfavorables (p. ej. en caso de una exposición directa al sol) puede llegar a mermar el alcance del aparato.

Datos técnicos determinados con el tipo de acumulador suministrado.

Montaje

Alimentación del cargador con radio

El cargador con radio puede alimentarse a través de la red o del acumulador de iones de litio montado en el alojamiento **22**. Si el acumulador se utiliza como alimentación, solamente están disponibles las funciones del sistema de audio y la alimentación de los aparatos externos a través del puerto USB integrado.



- **¡Observe la tensión de red!** La tensión de alimentación de la red deberá coincidir con las indicaciones en la placa de características del cargador con radio. Los cargadores con radio marcados con 230 V pueden funcionar también a 220 V.



Montaje y desmontaje del acumulador (ver figura A)

Observación: La utilización de acumuladores inapropiados para este cargador con radio puede hacer que éste funcione incorrectamente o incluso dañarlo.

Abra la palanca de enclavamiento **23** del compartimento del acumulador (“Charger/Battery Bay”) y abra la tapa **24**.

Coloque el acumulador en la posición correcta en el alojamiento de carga **22**, de manera que haga contacto, y encájelo en el alojamiento de carga **22**.

 =  Nada más montar un acumulador con una tensión suficiente, en el display aparece el indicador I.

 =  El indicador I parpadea si el acumulador estuviese muy descargado.

Para desmontar el acumulador **25** presione el botón de extracción del mismo y saque el acumulador del alojamiento de carga **22**.

Cierre la tapa del alojamiento del acumulador **24** después de montar o desmontar el acumulador. Enclave la tapa del alojamiento del acumulador engancharlo para ello en la carcasa la palanca de enclavamiento **23** que deberá presionarse seguidamente hacia abajo.

- **Al retirar el acumulador puede ser conveniente utilizar guantes de protección.** El acumulador puede calentarse fuertemente al cargarlo.

Montaje y cambio de las pilas del reloj (ver figura A)

Para mantener la hora en el cargador con radio es necesario montar las pilas del reloj. Se recomienda utilizar pilas alcalinas de manganeso.

Abra la palanca de enclavamiento **23** del compartimento del acumulador (“Charger/Battery Bay”) y abra la tapa **24**.

Si procede, retire el acumulador **25**.

Para abrir la tapa del alojamiento de la pila **18** presione la pestaña de retención **17** y retire la tapa. Monte las pilas del reloj. Respete la polaridad indicada en la parte interior del alojamiento de las pilas.

Vuelva a montar la tapa **18** en el alojamiento de las pilas del reloj.

“REPLACE AA BATTERY WHEN UNIT NO LONGER KEEPS CORRECT TIME”: Cambie las pilas del reloj si no se mantiene la hora correcta en el cargador con radio.

Siempre sustituya todas las pilas al mismo tiempo. Utilice pilas del mismo fabricante e igual capacidad.

- **Saque las pilas del reloj del cargador con radio si pre-tende no utilizarlo durante largo tiempo.** Tras un tiempo de almacenaje prolongado, las pilas del reloj se pueden llegar a corroer y autodescargar.

Operación

- **Proteja el cargador con radio de la humedad y de la exposición directa al sol.**

Sistema de audio (ver figuras B y C)

Ciertas funciones del sistema de audio pueden ajustarse también con el mando a distancia (ver “Mando a distancia”, página 38).

Conexión/desconexión del sistema de audio

Para **conectar** el sistema de audio (radio y aparatos de audio externos) pulse la tecla de conexión/desconexión **38**. El display **39** se enciende y se reproduce la fuente de audio seleccionada la última vez que se desconectó el cargador con radio.

Si en el cargador con radio está activado el modo de ahorro de energía (ver “Modo de ahorro de energía”, página 40) pulse

dos veces la tecla de conexión/desconexión **38** para conectar el sistema de audio.

Para **desconectar** el sistema de audio pulse nuevamente la tecla de conexión/desconexión **38**. La fuente de audio actualmente seleccionada es memorizada.

Para ahorrar energía, solamente conecte el cargador con radio cuando vaya a utilizarlo.

Ajuste del volumen

Para aumentar el volumen gire el mando giratorio **"Volume" 37** en el sentido de las agujas del reloj, y viceversa. El volumen ajustado (valor entre 0 y 20) se visualiza durante unos segundos en el indicador **d** del display.

Antes de sintonizar o cambiar de emisora fije un volumen bajo, y antes de comenzar a oír una fuente de audio externa cuide que el volumen ajustado sea mediano.

Ajuste del sonido

Para que la reproducción de música sea óptima el cargador con radio incorpora un ecualizador.

Ud. puede fijar manualmente el nivel de agudos y graves o seleccionar entre diversos preajustes para diferentes estilos de música. Puede seleccionarse entre los estilos de música pre-programados **"JAZZ"**, **"ROCK"**, **"POP"** y **"CLASSICAL"**, así como un ajuste personalizado **"CUSTOM"**.

Para seleccionar los **Preajustes de sonido** memorizados pulse la tecla **"Equalizer" 26** tantas veces como sea necesario hasta que el ajuste deseado se muestre en el indicador **a** del display.

Cambio del ajuste "CUSTOM":

- Pulse una vez la tecla de ajuste manual del sonido **"Custom" 28**. En el display parpadea el indicador **"BAS" c** y en el indicador **d** el valor memorizado para el ajuste de los graves.
- Ajuste el valor deseado para los graves (entre 0 y 10). Para aumentar el valor de los graves gire el mando giratorio **"Bass/Treb" 37** en el sentido de las agujas del reloj, y viceversa.
- Para memorizar el valor ajustado para los graves pulse la tecla de ajuste manual del sonido **"Custom" 28** una segunda vez. En el display parpadea el indicador **"TRE" b** para el ajuste de los agudos y en el indicador **d** aparece el valor memorizado para este ajuste.
- Ajuste el valor deseado (entre 0 y 10). Para aumentar el valor de los agudos gire el mando giratorio **"Bass/Treb" 37** en el sentido de las agujas del reloj, y viceversa.
- Para memorizar el valor ajustado para los agudos pulse la tecla de ajuste manual del sonido **"Custom" 28** una tercera vez.

Selección de la fuente de audio

Para elegir la fuente de audio pulse el selector **"Source" 34** tantas veces como sea necesario hasta que en el display aparezca la indicación **n** para la fuente de audio interna (ver "Sintonización/memorización de emisoras", página 37), o bien, la fuente de audio externa (ver "Conexión de fuentes de audio externas", página 38):

- **"FM"**: radio en FM.
- **"AM"**: radio en AM.

- **"AUX 1"**: fuente de audio externa (p. ej. un reproductor de CD) conectada al conector hembra exterior de 3,5 mm **40**.
- **"AUX 2"**: fuente de audio externa (p. ej. reproductor de MP3) conectada al conector hembra de 3,5 mm **47** del compartimento de medios de audio.
- **"USB"**: fuente de audio externa (p. ej. stick USB) conectada al puerto USB **45**.
- **"SD"**: fuente de audio externa (tarjeta SD/MMC) insertada en la ranura SD/MMC **46**.

Orientación de la antena de varilla

El cargador con radio se suministra con la antena de varilla **21** montada. Para la operación de la radio oriente la antena de varilla en la dirección con la mejor recepción.

Si la recepción fuese deficiente coloque el cargador con radio en otro lugar con una mejor recepción.

Observación: El funcionamiento del cargador con radio en las inmediaciones de instalaciones radiotelegráficas o de aparatos emisores de radio puede afectar a la calidad de recepción.

Si la antena de varilla **21** llega a aflojarse alguna vez apriétela enroscando la base de la misma en la carcasa en el sentido de las agujas del reloj.

Sintonización/memorización de emisoras

Pulse el selector de la fuente de audio **"Source" 34** tantas veces como sea necesario hasta que sea visible en el indicador **n "FM"** si desea una emisora en FM, o bien, **"AM"** si desea recibir una emisora en AM.

Para **sintonizar una emisora específica** gire el mando giratorio **"Tune" 30** en el sentido de las agujas del reloj para aumentar la frecuencia, y viceversa. Durante el ajuste, la frecuencia aparece en el indicador **o** y, a continuación, en el indicador **j** del display.

Para **buscar emisoras con una buena señal de recepción** pulse y mantenga brevemente pulsada la tecla **"- Seek" 35** para buscar emisoras con frecuencias más bajas, o bien, la tecla **"Seek +" 33** para buscar emisoras con frecuencias más altas. La frecuencia de la emisora localizada aparece brevemente en el indicador **o** y, a continuación, en el indicador **j** del display.

Si la calidad de recepción es buena el cargador con radio selecciona automáticamente la recepción en estéreo. En el display aparece el indicador de recepción en estéreo **i**.

Para **memorizar la emisora sintonizada** pulse la tecla de memoria **"Memory" 27**. En el display parpadea el indicador **"PRESET" e** y en el indicador **d** el número de la última memoria ajustada. Para seleccionar una memoria pulse la tecla de búsqueda hacia abajo **"- Seek" 35** o la tecla de búsqueda hacia arriba **"Seek +" 33** las veces necesarias hasta que aparezca la memoria deseada en el indicador **d**. Vuelva a presionar la tecla de memoria **27** para guardar la emisora actual en la memoria seleccionada. Los indicadores **e** y **d** dejan de parpadear.

Ud. puede memorizar 20 emisoras FM y 10 emisoras AM. Tenga en cuenta que al volver a seleccionar una memoria ya ocupada ésta será reemplazada por la emisora actual.

Para **cargar una emisora memorizada** pulse la tecla de búsqueda hacia abajo **"- Seek" 35** o la tecla de búsqueda hacia arriba **"Seek +" 33** las veces necesarias hasta que aparezca la memoria deseada en el indicador **d** y **"PRESET"** en el indicador **e**.

38 | Español

Conexión de fuentes de audio externas (ver figura C)

Además de la radio integrada es posible reproducir diversas fuentes de audio externas.

Conexión 1 de AUX-In: La conexión 1 de AUX-In es especialmente apropiada para fuentes de audio situadas fuera del compartimento de medios de audio (p. ej. reproductores de CD). Desmonte el tapón del conector hembra **40 "AUX 1 IN"** e inserte el conector de 3,5 mm del cable suministrado o de otro cable AUX apropiado. Conecte el cable AUX a una fuente de audio adecuada.

Si saca el conector del cable AUX vuelva a montar el tapón en el conector hembra **40 "AUX 1 IN"** para protegerlo de la suciedad.

Para conectar fuentes de audio externas a las conexiones que a continuación se indican abra la palanca de enclavamiento **19** y la tapa **20** del compartimento de medios de audio ("**Digital Media Bay**").

- **Conexión de SD/MMC:** Inserte una tarjeta SD o MMC en la ranura SD/MMC **46**. La inscripción de la tarjeta deberá señalar en dirección al tapón del fusible **43**. Puede comenzarse a reproducir la tarjeta en el momento en que en el indicador **d** aparezca el número del título, así como el total de los títulos disponibles en la tarjeta. Para retirar la tarjeta presiónela brevemente para que sea expulsada.
- **Puerto USB:** Conecte un stick USB (o bien el conector USB de una fuente de audio apropiada) al puerto USB **45**. Puede comenzarse a reproducir el contenido del stick USB en el momento en que en el indicador **d** aparezca el número del título, así como el total de los títulos disponibles en la tarjeta. Para retirar el stick USB tire de él para sacarlo del puerto USB.
- **Conexión 2 de AUX-In:** La conexión 2 de AUX-In es especialmente apropiada para fuentes de audio situadas en el interior del compartimento de medios de audio (p. ej. reproductores de MP3). Introduzca el conector de 3,5 mm del cable AUX suministrado en el conector hembra **47 "AUX 2 IN"**. Conecte el cable AUX a una fuente de audio adecuada.

Si su tamaño lo permite, Ud. puede fijar con la cinta Velcro al soporte **48** del compartimento la fuente de audio externa conectada.

Como medida de protección contra daños y entrada de suciedad se recomienda cerrar la tapa del compartimento **20** tras la conexión de la fuente de audio externa.

Para reproducir la fuente de audio conectada pulse el selector "**Source**" **34** tantas veces como sea necesario hasta visualizar la fuente de audio deseada en el indicador **n**.

Control de fuentes de audio externas

La reproducción de las fuentes de audio alojadas en la ranura SD/MMC **46** o que han sido conectadas al puerto USB **45** puede controlarse con el cargador con radio. En el indicador **d** aparece a la izquierda el número del título actualmente seleccionado y a la derecha el total de los títulos existentes.

Reproducción/interrupción de la reproducción:

- Para comenzar la reproducción pulse la tecla de reproducción/pausa **36**. La duración del título actual aparece en el indicador **j**.

- Para interrumpir o proseguir la reproducción pulse nuevamente la tecla de reproducción/pausa **36**. La duración actual del título parpadea en el indicador **j**.

Selección del título:

- Para seleccionar un título pulse la tecla de búsqueda hacia abajo "**- Seek**" **35** o la tecla de búsqueda hacia arriba "**Seek +**" **33** las veces necesarias hasta que aparezca el título deseado a la izquierda del indicador **d**.
- Para arrancar la reproducción pulse la tecla de reproducción/pausa **36**.

Reproducción aleatoria/repetición:

- Para reproducir al azar todos los títulos de la tarjeta o del stick USB pulse una vez la tecla para reproducción aleatoria/repetición **32**. En el display aparece el indicador **f**.
- Para repetir todos los títulos de la carpeta actual pulse la tecla para la reproducción aleatoria/repetición **32** una segunda vez. En el display aparece el indicador **g**.
- **Observación:** Solamente en esta función aparece a la derecha del indicador **d** el número de la carpeta actual de la tarjeta o del stick USB. Para cambiar de carpeta deberá regresar primero a la reproducción normal y seleccionar un título de la carpeta deseada.
- Para repetir solamente el título que se está reproduciendo pulse la tecla para la reproducción aleatoria/repetición **32** una tercera vez. En el display aparece el indicador **h**.
- Para regresar a la reproducción normal, pulse la tecla para la reproducción aleatoria/repetición **32** una cuarta vez de manera que desaparezcan los indicadores **f**, **g** o **h** del display.
- Para arrancar la reproducción pulse la tecla de reproducción/pausa **36**.

Reproducción de audio externa (ver figura C)

Ud. puede conectar la señal de audio actual del cargador con radio a otros equipos de reproducción (p. ej. amplificadores o altavoces).

Desmonte el tapón del conector hembra **42 "LINE OUT"** e inserte en él el conector de 3,5 mm de un cable AUX apropiado. Conecte un equipo de reproducción adecuado al otro extremo del cable AUX. Si saca el conector del cable AUX vuelva a montar el tapón en el conector hembra **42 "LINE OUT"** para protegerlo de la suciedad.

Mando a distancia

- ▶ **Únicamente haga reparar el mando a distancia por un profesional, empleando exclusivamente piezas de repuesto originales.** Solamente así se mantiene la funcionalidad del mando a distancia.
- ▶ **No utilice el mando a distancia en un entorno con peligro de explosión, en el que se encuentren combustibles líquidos, gases o material en polvo.** El mando a distancia puede producir chispas e inflamar los materiales en polvo o vapores.

Puesta en marcha

- ▶ **Proteja el mando a distancia de la humedad y de la exposición directa al sol.**
- ▶ **No exponga el mando a distancia ni a temperaturas extremas ni a cambios bruscos de temperatura.** No lo de-

je, p. ej., en el coche durante un largo tiempo. Si el mando a distancia ha sufrido un cambio fuerte de temperatura, antes de ponerlo en servicio, esperar primero a que se atempere.

El mando a distancia queda en disposición de funcionamiento siempre que sea suficiente la tensión de la pila aplicada.

Coloque el cargador con radio de manera que las señales emitidas por la abertura de salida **8** del mando a distancia incidán directamente sobre la lente de recepción **31** del cargador con radio. El alcance del mando a distancia se reduce si éste no puede orientarse directamente contra la lente de recepción. El alcance en señales indirectas puede mejorar si la señal es reflejada convenientemente (p. ej. por paredes).

El mando a distancia **2** puede alojarse en el asa de transporte **3**. Si utiliza el mando a distancia Ud. puede abrir el cierre **16** del mando y engancharlo, p. ej., a la trabilla para el cinturón.

Funciones

Independiente de la fuente de audio:

- Para **conectar y desconectar el sistema de audio** pulse la tecla **13** del mando a distancia.
- Para **conectar y desconectar el sonido** pulse la tecla “Mute” **15**.
- Para aumentar el **Volumen** pulse la tecla **9** y para reducirlo, la tecla **12**.
- Para **Cambiar la fuente de audio** pulse la tecla “Source” **14**.

Operación con radio:

- Para **seleccionar una emisora** de menor frecuencia mantenga pulsada la tecla de búsqueda hacia abajo **7** hasta localizar la frecuencia deseada.
- Para **seleccionar una emisora** de mayor frecuencia mantenga pulsada la tecla de búsqueda hacia arriba **10** hasta localizar la frecuencia deseada.

Para controlar la reproducción de las fuentes de audio alojadas en la ranura SD/MMC **46** o que han sido conectadas al puerto USB **45**:

- Para iniciar, interrumpir o proseguir la **Reproducción de un título** pulse la tecla de reproducción/pausa **11**.
- Para **Seleccionar un título**, pulse la tecla de búsqueda hacia abajo **7** o la de búsqueda hacia arriba **10**.

Cambio de la pila

Para cambiar la pila desenrosque el tornillo del alojamiento de la pila al dorso del mando a distancia y retire la tapa.

Respete la polaridad al insertar la pila nueva. Vuelva a fijar con el tornillo la tapa del alojamiento de la pila.

- ▶ **Únicamente reemplace la pila por otra nueva del mismo tipo.** Al utilizar pilas de otro tipo puede que éstas exploten.
- ▶ **Saque la pila del mando a distancia si pretende no utilizarlo durante largo tiempo.** Tras un tiempo de almacenaje prolongado, la pila se puede llegar a corroer y autodescargar.
- ▶ **Mantenga la pila fuera del alcance de los niños.** Los niños pueden llegar a ingerir la pila y perjudicar su salud.

Carga del acumulador (ver figura A)

Una vez conectado el cargador con radio a la red, el proceso de carga comienza nada más insertar un acumulador **25** en el alojamiento para carga **22** (ver “Montaje y desmontaje del acumulador”, página 36).



En el display el indicador de carga “CHARGING” **m** parpadea durante el proceso de carga. El indicador “CHARGING” se apaga una vez que el acumulador se haya cargado del todo.

Gracias al inteligente procedimiento de carga utilizado, el estado de carga del acumulador es detectado automáticamente, y es recargado con la corriente de carga óptima de acuerdo a su temperatura y tensión.

Con ello se protege al acumulador, el cual se mantiene siempre completamente cargado, al conservarlo en el cargador con radio.

El acumulador **25** cargado puede sacarse del alojamiento de carga **22** o mantenerse en el mismo para la alimentación de sistema de audio.

▶ **Al retirar el acumulador puede ser conveniente utilizar guantes de protección.** El acumulador puede calentarse fuertemente al cargarlo.

Alimentación de aparatos externos

La alimentación de aparatos externos a través de la toma de corriente de 12 V o de la toma de corriente alterna solamente es posible teniendo conectada a la red el cargador con radio y no a través del acumulador montado.

Si el cargador con radio está conectado a la red se enciende el piloto verde **4** para confirmarlo.

Puerto USB

A través del puerto USB pueden funcionar o recargarse la mayoría de los aparatos previstos para ser alimentados vía USB (p. ej. diversos móviles).

Abra la palanca de enclavamiento **19** y abra la tapa del compartimento de medios de audio **20**. Conecte el puerto USB del aparato externo a través de un cable USB apropiado con el puerto USB **45** del cargador con radio. Para iniciar el proceso de carga puede que sea necesario seleccionar el aparato externo como fuente de audio en el cargador con radio.

Conexión de 12 V (ver figura C)

La conexión de 12 V le permite operar un aparato eléctrico externo provisto de un conector de 12 V con un consumo máximo de 1 A.

Desmonte la tapa protectora del conector hembra de 12 V **41**. Conecte el enchufe del aparato eléctrico externo al conector hembra de 12 V.

La conexión de 12 V va protegida por un **fusible 44**. Si al conectar un aparato externo éste no recibe tensión, abra la palanca de enclavamiento **19** y seguidamente la tapa del compartimento de medios de audio **20**. Desenrosque el tapón del fusible **43** y verifique si se ha fundido el fusible **44**. Reemplace un fusible fundido por un fusible de precisión nuevo

40 | Español

(5 x 20 mm, tensión máxima 250 V, corriente nominal 1 A de actuación rápida). Vuelva a enroscar firmemente el tapón del fusible **43**.

Observación: Utilice exclusivamente fusibles de 1 A para 250 V máx. ("**250V 1A FUSE FOR 12V OUTLET**"). La utilización de otro tipo de fusible puede dañar el cargador con radio. La conexión de 12 V va protegida además por una **protección térmica interna** que se dispara en caso de sobrecalentamiento. La protección se rearma automáticamente una vez que el cargador con radio se haya enfriado suficientemente. Si saca el enchufe del aparato externo, monte el tapón en el conector hembra de 12 V **41** para protegerlo de la suciedad.

Conexión de corriente alterna ("Power Outlets") (excepto en nº de art. 3 601 D29 660)

Las conexiones de corriente alterna permiten alimentar aparatos eléctricos adicionales. La ejecución de las tomas de corriente puede variar de acuerdo a las exigencias de cada país.

El consumo total máximo de todos los aparatos eléctricos conectados no deberá superar el valor indicado en la tabla siguiente (ver también la inscripción en la carcasa bajo las tapas **5**):

Nº de artículo	Consumo total máximo (en A)
3 601 D29 600	15
3 601 D29 630	9
3 601 D29 670	12
3 601 D29 6W0	15
3 601 D29 6X0	9

Abra una de las tapas **5** de las conexiones de corriente alterna y conecte el enchufe del aparato eléctrico a una de las tomas de corriente **6** del cargador con radio.

Reloj

El cargador con radio incorpora un reloj alimentado independientemente. Si es suficiente el nivel de tensión de las pilas del reloj montadas en el alojamiento de las pilas (ver "Montaje y cambio de las pilas del reloj", página 36), el reloj sigue funcionando después de haber desconectado el cargador con radio de la red o del acumulador.

Ajuste de la hora

- Para ajustar la hora mantenga pulsada la tecla de ajuste del reloj "**Clock**" **29** hasta que comiencen a parpadear los dígitos de las horas del reloj **o**.
- Pulse la tecla de búsqueda hacia arriba "**Seek +**" **33** o la tecla de búsqueda hacia abajo "**Seek -**" **35** tantas veces como sea necesario hasta obtener las horas correctas.
- Vuelva a pulsar la tecla "**Clock**" para que comiencen a parpadear los dígitos de los minutos en el reloj **o**.
- Pulse la tecla de búsqueda hacia arriba "**Seek +**" **33** o la tecla de búsqueda hacia abajo "**Seek -**" **35** tantas veces como sea necesario hasta obtener los minutos correctos.
- Pulse la tecla "**Clock**" una tercera vez para guardar la hora ajustada.

Modo de ahorro de energía

Para ahorrar energía es posible desconectar el reloj del display **39**.

Para ello, al desconectar el sistema de audio (ver "Conexión/desconexión del sistema de audio", página 36) mantenga pulsada la tecla de conexión/desconexión **38** hasta que desaparezca el reloj del display.

Para volver a conectar el reloj pulse una vez la tecla de conexión/desconexión **38**.

Instrucciones para la operación

Control de la temperatura al operar con acumulador

Si el cargador con radio funciona solamente con el acumulador (sin conexión a la red), se controla entonces la temperatura del acumulador.

- Si la temperatura del acumulador fuese inferior a $-10\text{ }^{\circ}\text{C}$ o superior a $50\text{ }^{\circ}\text{C}$, en el display parpadea el símbolo de temperatura **k**.
- Si la temperatura del acumulador supera $70\text{ }^{\circ}\text{C}$, el cargador con radio se desconecta automáticamente para proteger al acumulador. Una vez que el acumulador se haya enfriado puede ponerse a funcionar de nuevo el cargador con radio.

Indicaciones para el trato óptimo del acumulador

Proteja el acumulador de la humedad y del agua.

Únicamente almacene el acumulador sin exceder el margen de temperatura de $-20\text{ }^{\circ}\text{C}$ a $50\text{ }^{\circ}\text{C}$. P. ej., no deje el acumulador en el coche en verano.

Un acumulador nuevo, o no utilizado durante mucho tiempo, únicamente alcanza su plena potencia después de haber estado sometido a aprox. 5 ciclos de carga y descarga.

Si después de una recarga, el tiempo de funcionamiento del acumulador fuese muy reducido, ello es señal de que éste está agotado y deberá sustituirse.

Observe las indicaciones referentes a la eliminación.

Fallos - causas y soluciones

Causa	Solución
El cargador con radio no funciona	
Aparato sin alimentar	Conectar el enchufe de red o insertar correctamente el acumulador
Cargador con radio demasiado caliente o frío	Esperar a que el cargador con radio haya alcanzado la temperatura de operación
El cargador con radio no funciona estando conectado a la red	
Toma de corriente defectuosa	Emplear otra toma de corriente
Enchufe o cable de red defectuoso	Verificar el estado del enchufe y del cable y hacerlos sustituir, si procede

Causa	Solución
El cargador con radio no funciona al operar con acumulador	

Contactos sucios del acumulador	Limpiar los contactos del acumulador; p. ej. metiéndolo y sacándolo repetidamente, o bien, sustituir el acumulador
---------------------------------	--------------------------------------------------------------------------------------------------------------------

Acumulador defectuoso	Sustituir el acumulador
-----------------------	-------------------------

El acumulador está demasiado caliente o frío (el símbolo de temperatura k parpadea o el cargador con radio se desconecta)	Esperar a que el acumulador haya alcanzado la temperatura de operación
----------------------------------------------------------------------------------------------------------------------------------	------------------------------------------------------------------------

El acumulador no es cargado o los aparatos externos no son alimentados	
-------------------------------------------------------------------------------	--

Enchufe de red sin conectar	Enchufar correctamente el enchufe de red
-----------------------------	------------------------------------------

Acumulador a cargar sin montar o mal montado	Observar que el acumulador enclave correctamente en el alojamiento de carga
----------------------------------------------	-----------------------------------------------------------------------------

La conexión de 12 V no funciona	
----------------------------------------	--

No se montó ningún fusible 44	Montar un fusible 44
--------------------------------------	-----------------------------

El fusible 44 se ha fundido	Cambiar el fusible 44
------------------------------------	------------------------------

La protección térmica interna se ha activado	Desconectar el aparato externo y dejar enfriar el cargador con radio
----------------------------------------------	----------------------------------------------------------------------

El cargador con radio deja de funcionar repentinamente	
---------------------------------------------------------------	--

El enchufe o el acumulador no están conectados a fondo.	Conectar hasta el tope el enchufe de red o el acumulador
---------------------------------------------------------	----------------------------------------------------------

Fallo del software	Para restablecer el software sacar el enchufe de la red y retirar el acumulador, esperar 30 s, y volver a conectar el enchufe y el acumulador.
--------------------	------------------------------------------------------------------------------------------------------------------------------------------------

Recepción deficiente de emisoras	
-----------------------------------------	--

Perturbaciones debidas a otros aparatos o lugar de emplazamiento inapropiado	Colocar el cargador con radio en un lugar con mejor recepción
------------------------------------------------------------------------------	---------------------------------------------------------------

Antena de varilla mal orientada	Orientar bien la antena de varilla
---------------------------------	------------------------------------

La hora indicada en el reloj es incorrecta	
---------------------------------------------------	--

Pilas del reloj agotadas	Cambiar las pilas
--------------------------	-------------------

Montaje de las pilas con polaridad incorrecta	Montar las pilas con la polaridad correcta
-----------------------------------------------	--------------------------------------------

Causa	Solución
El mando a distancia no funciona	

Pila del mando a distancia agotada	Cambiar la pila del mando a distancia
------------------------------------	---------------------------------------

La pila del mando a distancia se montó con la polaridad incorrecta	Montar la pila del mando a distancia respetando la polaridad
--------------------------------------------------------------------	--------------------------------------------------------------

La señal del mando a distancia no incide sobre la lente de recepción 31 .	Girar el cargador con radio de manera que la lente de recepción 31 quede orientada hacia el mando a distancia
----------------------------------------------------------------------------------	----------------------------------------------------------------------------------------------------------------------

Si las medidas correctivas citadas no sirven para eliminar el fallo, acuda a un servicio técnico Bosch autorizado.

Mantenimiento y servicio

Mantenimiento y limpieza

► **El cable de red va provisto de una conexión de seguridad especial por lo que deberá ser cambiado exclusivamente por un servicio técnico Bosch autorizado.**

Siempre mantenga limpios el cargador con radio y el mando a distancia para trabajar con eficacia y seguridad.

No sumerja el mando a distancia en agua ni en otros líquidos.

Limpiar el aparato con un paño húmedo y suave. No usar detergentes ni disolventes.

Servicio técnico y atención al cliente

El servicio técnico le asesorará en las consultas que pueda Ud. tener sobre la reparación y mantenimiento de su producto, así como sobre piezas de recambio. Los dibujos de despiece e informaciones sobre las piezas de recambio los podrá obtener también en internet bajo:

www.bosch-pt.com

Nuestro equipo de asesores técnicos le orientará gustosamente en cuanto a la adquisición, aplicación y ajuste de los productos y accesorios.

Para cualquier consulta o pedido de piezas de recambio es imprescindible indicar el nº de artículo de 10 dígitos que figura en la placa de características del cargador con radio.

España

Robert Bosch Espana S.L.U.
Departamento de ventas Herramientas Eléctricas
C/Hermanos García Noblejas, 19
28037 Madrid

Para efectuar su pedido online de recambios o pedir la recogida para la reparación de su máquina, entre en la página www.herramientasbosch.net.

Tel. Asesoramiento al cliente: 902 531 553

Fax: 902 531554

Venezuela

Robert Bosch S.A.
Final Calle Vargas. Edf. Centro Berimer P.B.
Boleita Norte
Caracas 107
Tel.: (0212) 2074511

42 | Português

México

Robert Bosch S. de R.L. de C.V.
Calle Robert Bosch No. 405 C.P. 50071
Zona Industrial, Toluca - Estado de México
Tel. Interior: (01) 800 6271286
Tel. D.F.: 52843062
E-Mail: arturo.fernandez@mx.bosch.com

Argentina

Robert Bosch Argentina S.A.
Av. Córdoba 5160
C1414BAW Ciudad Autónoma de Buenos Aires
Atención al Cliente
Tel.: (0810) 5552020
E-Mail: herramientas.bosch@ar.bosch.com

Perú

Robert Bosch S.A.C.
Av. Primavera 781, Urb. Chacarilla, San Borja (Edificio Aldo)
Buzón Postal Lima 41 - Lima
Tel.: (01) 2190332

Chile

Robert Bosch S.A.
Calle El Cacique
0258 Providencia – Santiago
Tel.: (02) 2405 5500

Transpore

Los acumuladores de iones de litio incorporados están sujetos a los requerimientos estipulados en la legislación sobre mercancías peligrosas. Los acumuladores pueden ser transportados por carretera por el usuario sin más imposiciones. En el envío por terceros (p. ej., transporte aéreo o por agencia de transportes) deberán considerarse las exigencias especiales en cuanto a su embalaje e identificación. En este caso deberá recurrirse a los servicios de un experto en mercancías peligrosas al preparar la pieza para su envío.

Únicamente envíe acumuladores si su carcasa no está dañada. Si los contactos no van protegidos cúbralos con cinta adhesiva y embale el acumulador de manera que éste no se pueda mover dentro del embalaje.

Observe también las prescripciones adicionales que pudieran existir al respecto en su país.

Eliminación

El cargador con radio, mando a distancia, acumuladores, accesorios y embalajes deberán someterse a un proceso de recuperación que respete el medio ambiente.

¡No arroje el cargador con radio, ni el mando a distancia, ni los acumuladores o pilas a la basura!

Sólo para los países de la UE:

Las herramientas eléctricas inservibles, así como los acumuladores/pilas defectuosos o agotados deberán acumularse por separado para ser sometidos a un reciclaje ecológico tal como lo marcan las Directivas Europeas 2012/19/UE y 2006/66/CE, respectivamente.

Los acumuladores/pilas agotados pueden entregarse directamente a su distribuidor habitual de Bosch:

España

Servicio Central de Bosch
Servilotec, S.L.
Polig. Ind. II, 27
Cabanillas del Campo
Tel.: +34 9 01 11 66 97

Acumuladores/pilas:**Iones de Litio:**

Observe las indicaciones comprendidas en el apartado "Transpore", página 42.

Reservado el derecho de modificación.

El símbolo es solamente válido, si también se encuentra sobre la placa de características del producto/fabricado.

Português**Indicações de segurança**

ATENÇÃO Leia todas as indicações de segurança e as instruções, também as informações no lado de baixo do carregador de rádio. O desrespeito das instruções de segurança pode causar choque eléctrico, incêndios e/ou graves lesões.

Guardar todas as indicações de segurança e as instruções para futuras consultas.

O termo "carregador de rádio" utilizado nas indicações de segurança refere-se a carregadores de rádio operado através da rede eléctrica (com cabo de rede) e a carregadores operados com acumulador (sem cabo de rede).

► **Mantenha a sua área de trabalho sempre limpa e bem iluminada.** Desordem ou áreas de trabalho insuficientemente iluminadas podem levar a acidentes.

► **A ficha de conexão do carregador de rádio deve caber na tomada. A ficha não deve ser modificada de maneira alguma. Não utilizar fichas de adaptação junto com carregadores de rádio protegidos por ligação à terra.** Fichas não modificadas e tomadas apropriadas reduzem o risco de um choque eléctrico.

► **Não deverá afastar o cabo da sua finalidade, como para por exemplo transportar o carregador de rádio, pendurá-lo ou para puxar a ficha da tomada. Manter o cabo afastado de calor, óleo, cantos afiados ou partes do**

aparelho em movimento. Cabos danificados ou emaranhados aumentam o risco de um choque eléctrico.

- ▶ **Se trabalhar ao ar livre com o carregador de rádio, só deverá usar o cabo de extensão que também seja homologado para áreas exteriores.** A utilização de um cabo de extensão apropriado para áreas exteriores reduz o risco de um choque eléctrico.
- ▶ **Se for inevitável operar o carregador de rádio em ambiente húmido, utilize um disjuntor de corrente de avaria.** A utilização de um disjuntor de corrente de avaria reduz o risco de um choque eléctrico.
- ▶ **Conectar o carregador de rádio a uma rede de corrente eléctrica correctamente protegida por ligação à terra.** A tomada e o cabo de extensão devem ter um condutor de protecção que funcione.
- ▶ **Desenrolar completamente o cabo de rede se estiver a utilizar o carregador de rádio com uma conexão à rede.** Caso contrário o cabo de rede pode se aquecer.
- ▶ **Observe que a ficha de rede possa ser puxada da tomada a qualquer altura.** A ficha de rede é a única possibilidade de separar o carregador de rádio da corrente eléctrica.
- ▶ **Este carregador de rádio não pode ser utilizado por crianças e pessoas com capacidades físicas, sensoriais ou mentais reduzidas, ou com insuficiente experiência e conhecimentos. Este carregador de rádio pode ser utilizado por crianças a partir dos 8 anos, assim como pessoas com capacidades físicas, sensoriais ou mentais reduzidas, ou com insuficiente experiência e conhecimentos, desde que as mesmas sejam supervisionadas ou recebam instruções acerca da utilização segura do rádio e dos perigos provenientes do mesmo.** Caso contrário há perigo de operação errada e ferimentos.
- ▶ **Supervisione as crianças durante a utilização, limpeza e manutenção.** Desta forma garante que nenhuma criança brinca com o carregador de rádio.
- ▶ **Carregue apenas acumuladores de lítio Bosch a partir de uma capacidade de 1,3 Ah (a partir de 4 células de acumulador). A tensão do acumulador tem de coincidir com a tensão de carga para o carregador de rádio. Não carregue baterias não recarregáveis.** Caso contrário, existe perigo de incêndio e explosão.



Manter o carregador de rádio afastado de chuva ou humidade. A penetração de água num carregador de rádio aumenta o risco de um choque eléctrico.

- ▶ **Carregar apenas acumuladores de lítio Bosch. A tensão do acumulador tem de coincidir com a tensão de carga para o carregador de rádio.** Caso contrário, existe perigo de incêndio e explosão.
- ▶ **Manter o carregador de rádio sempre limpo.** Há risco de choque eléctrico devido a sujidade.
- ▶ **Controlar o carregador de rádio, o cabo e a ficha antes de cada utilização. O carregador de rádio não deve ser utilizado se forem verificados danos. Não abrir pessoalmente o carregador de rádio e só permita que seja reparado por pessoal qualificado e que só sejam utilizadas peças sobressalentes originais.** Carregadores de

rádio, cabos e fichas danificados, aumentam o risco de uma choque eléctrico.

- ▶ **Não operar o carregador de rádio sobre uma base facilmente inflamável (p. ex. papel, tecidos etc.) ou em ambiente combustível.** Como o carregador de rádio se aquece durante o processo de carregamento, há perigo de incêndio.
- ▶ **No caso de aplicação incorrecta pode vaziar líquido do acumulador. Evitar o contacto. No caso de um contacto accidental, deverá enxaguar com água. Se o líquido entrar em contacto com os olhos, também deverá consultar um médico.** Líquido que escapa do acumulador pode levar a irritações da pele ou a queimaduras.
- ▶ **Em caso de danos e de utilização incorrecta do acumulador, podem escapar vapores. Arejar bem o local de trabalho e consultar um médico se forem constatados quaisquer sintomas.** É possível que os vapores irrite as vias respiratórias.
- ▶ **Não abrir o acumulador.** Há risco de um curto-circuito.



Proteger o acumulador contra calor, p. ex. também contra uma permanente radiação solar, fogo, água e humidade. Há risco de explosão.

- ▶ **Manter o acumulador que não está sendo utilizado afastado de cliques, moedas, chaves, parafusos ou outros pequenos objectos metálicos que possam causar um curto-circuito dos contactos.** Um curto-circuito entre os contactos do acumulador pode ter como consequência queimaduras ou fogo.
- ▶ **Só carregar acumuladores em carregadores recomendados pelo fabricante.** Há perigo de incêndio se um carregador apropriado para um certo tipo de acumuladores for utilizado para carregar acumuladores de outros tipos.
- ▶ **Só utilizar o acumulador junto com o seu carregador de rádio e/ou com uma ferramenta eléctrica Bosch.** Só assim é que o seu acumulador estará protegido contra perigosa sobrecarga.
- ▶ **Os objectos afiados como, p. ex., pregos ou chaves de fendas, assim como o efeito de forças externas podem danificar a bateria.** Podem causar um curto-circuito interno e a bateria pode ficar queimada, deitar fumo, explodir ou sobreaquecer.
- ▶ **Leia e observe estritamente as indicações de segurança e de trabalho das instruções de serviço dos aparelhos aos quais conectar o carregado de rádio.**

Descrição do produto e da potência



Devem ser lidas todas as indicações de advertência e todas as instruções. O desrespeito das advertências e instruções apresentadas abaixo pode causar choque eléctrico, incêndio e/ou graves lesões.

Abra a página desdobrável com a representação do carregador de rádio e deixe-a aberta enquanto lê o manual de instruções.

44 | Português

Componentes ilustrados

A numeração dos componentes ilustrados refere-se à apresentação do carregador de rádio na página de gráficos.

- 1 Altifalante
- 2 Telecomando
- 3 Punho de transporte
- 4 Lâmpada de controle da conexão de corrente alternada (não para número de produto 3 601 D29 660)
- 5 Tampa de cobertura da conexão de corrente alternada (não para número de produto 3 601 D29 660)
- 6 Tomada para a conexão de corrente alternada (não para número de produto 3 601 D29 660)
- 7 Tecla para a busca para baixo “|<<” no telecomando
- 8 Abertura de saída para o raio infravermelho
- 9 Tecla para aumentar o volume de som
- 10 Tecla para a busca para cima “>>|” no telecomando
- 11 Tecla de reprodução/pausa no telecomando
- 12 Tecla para reduzir o volume de som
- 13 Tecla para ligar e desligar no telecomando
- 14 Tecla para a selecção da fonte Audio “Source” no telecomando
- 15 Tecla de bloqueio de som “Mute”
- 16 Fecho de transporte
- 17 Travamento da tampa do compartimento da pilha (baterias tampão)
- 18 Tampa do compartimento das pilhas (baterias tampão)
- 19 Alavanca de travamento da tampa do compartimento de media
- 20 Tampa do compartimento de media
- 21 Antena de haste
- 22 Compartimento de carga
- 23 Alavanca de travamento da tampa do compartimento para o acumulador
- 24 Tampa do compartimento para o acumulador
- 25 Acumulador*
- 26 Tecla para a selecção do pré-ajuste do som “Equalizer”
- 27 Tecla de memória “Memory”
- 28 Tecla para o ajuste de som manual “Custom”
- 29 Tecla para o ajuste da hora “Clock”
- 30 Botão giratório para a sintonização de emissoras “Tune”
- 31 Lente de recepção para telecomando
- 32 Tecla para reprodução aleatória/repetição de reprodução

- 33 Tecla para a busca para cima “Seek + />>|”
- 34 Tecla para a selecção da fonte Audio “Source”
- 35 Tecla para a busca para baixo “|<< / - Seek”
- 36 Tecla para reprodução/Pausa
- 37 Botão giratório para o ajuste do volume de som (“Volume”) e som (“Bass/Treb”)
- 38 Tecla para ligar e desligar o funcionamento Audio
- 39 Display
- 40 Tomada “AUX 1 IN”
- 41 Tomada de conexão de 12 V
- 42 Tomada “LINE OUT”
- 43 Tampa do fusível
- 44 Fusível, conexão de 12 V
- 45 Tomada USB
- 46 Posição de encaixe SD/MMC
- 47 Tomada “AUX 2 IN”
- 48 Fixação para fontes Audio externas

*Acessórios apresentados ou descritos não pertencem ao volume de fornecimento padrão. Todos os acessórios encontram-se no nosso programa de acessórios.

Elementos de indicação no funcionamento Audio

- a Indicação do pré-ajuste do som
- b Indicação da alteração do nível de agudos
- c Indicação da alteração do nível de graves
- d Indicação do volume de som, da posição de memória da emissora de rádio ou da indicação do título (dependendo da fonte Audio seleccionada)
- e Indicação de recepção de emissoras memorizadas (no funcionamento de rádio)
- f Indicação da reprodução aleatória (na fonte Audio cartão SD/MMC ou USB)
- g Indicação da repetição de reprodução de todos os títulos no arquivo actual (na fonte Audio cartão SD/MMC ou USB)
- h Indicação da repetição de reprodução dos títulos actuais (na fonte Audio cartão SD/MMC ou USB)
- i Indicação de recepção Stereo
- j Indicação da frequência de rádio ou da duração do título actual (dependendo da fonte Audio seleccionada)
- k Monitorização da temperatura
 - l Indicação de acumulador colocado
- m Indicação da carga do acumulador
- n Indicação da fonte Audio
- o Indicação da hora

Dados técnicos

Carregador de rádio		GML 50
Nº do produto		3 601 D29 6..
Baterias tampão		2 x 1,5 V (LR06/AA)
Peso conforme EPTA-Procedure 01:2014	kg	11,2
Classe de proteção		⊕/I
Tipo de proteção		IP 54 (protegido contra pó e salpicos de água)
Temperatura ambiente admissível		
– ao carregar	°C	0...+45
– em funcionamento*	°C	0...+45
– durante o armazenamento	°C	-20...+50
Baterias recomendadas		GBA 14,4 V .../GBA 18 V ...
Funcionamento Audio/Rádio		
Tensão de funcionamento		
– no funcionamento ligado à rede	V	230/110
– no funcionamento com acumulador	V	14,4–18
Potência nominal do amplificador (no funcionamento ligado à rede)	W	50
Ângulo de recepção do telecomando	°	110
Banda de recepção		
– FM	MHz	87,5–108
– AM	kHz	531–1602
Formatos de ficheiros apoiados ¹⁾		MP3, WMA
Carregador		
Tensão e carga do acumulador (reconhecimento automático da tensão)	V=	14,4–18
Corrente de carga	A	0,9
Faixa de temperatura de carga admissível	°C	0–45
Tempo de carga com capacidade do acumulador, aprox.		
– 1,3 Ah	min	120
– 4,0 Ah	min	400
Número de elementos do acumulador		4–10
Telecomando		
Zona de trabalho ²⁾	m	7
Pilha		1 x 3 V (CR2032)

* potência limitada a temperaturas < 0 °C

1) (na fonte Audio cartão SD/MMC ou USB)

2) A área de trabalho pode ser reduzida devido a condições ambientais (p.ex. insolação directa) desfavoráveis.

Dados técnicos averiguados com o acumulador fornecido.

Montagem**Alimentação de energia do carregador de rádio**

A alimentação de energia do carregador de rádio pode ser realizada através da conexão à rede eléctrica ou através de um acumulador de iões de lítio colocado no compartimento de carga **22**. Quando o acumulador é utilizado para a alimentação de energia, só estão à disposição as funções funcionamento Audio e alimentação de energia de aparelhos externos através da conexão USB integrada.

► **Observar a tensão de rede!** A tensão da fonte de corrente eléctrica, no caso de conexão à rede, deve corresponder

às indicações da placa de características do carregador de rádio. O carregador de rádio marcado para o funcionamento com 230 V também pode ser operado com 220 V.

Colocação/remoção da pilha (veja figura A)



Nota: A utilização de acumuladores não apropriados para o carregador de rádio pode levar a erros de funcionamento ou a danos no carregador de rádio.



Abriir a alavanca de travamento **23** do compartimento do acumulador (“Charger/Battery Bay”) e abriir a tampa do compartimento do acumulador **24**.

Colocar o acumulador no compartimento de carga **22**, de modo que as conexões do acumulador estejam sobre as cone-

46 | Português

xões no compartimento de carga **22**, e deixar o acumulador engatar no compartimento de carga.

 =  Assim que for colocado um acumulador com tensão suficiente, aparece a indicação do acumulador **I** no display.

 =  A indicação **I** pisca quando o acumulador se torna fraco.

Para retirar o acumulador **25** é necessário premir a tecla de destravamento no acumulador e puxá-lo para fora do compartimento de carga **22**.

Fechar a tampa do compartimento para o acumulador **24** após colocar ou retirar um acumulador. Travar a tampa do compartimento para o acumulador, engançando a alavanca de travamento **23** na carcaça e em seguida premindo para baixo.

► **Se necessário, use luvas de protecção para retirar o acumulador.** O acumulador pode se aquecer fortemente durante o carregamento.

Introduzir/substituir as baterias de tampão (veja figura A)

Para poder memorizar a hora no carregador de rádio é necessário que as baterias de tampão estejam colocadas. Para tal é recomendada a utilização de pilhas alcalinas de manganés.

Abrir a alavanca de travamento **23** do compartimento do acumulador (“Charger/Battery Bay”) e abrir a tampa do compartimento do acumulador **24**.

Retirar o acumulador **25** se necessário.

Para abrir a tampa do compartimento das pilhas **18**, deverá premir o travamento **17** e remover a tampa do compartimento das pilhas. Introduzir as baterias tampão. Observar que a polarização esteja correcta, de acordo com a ilustração que se encontra no lado interior do compartimento das pilhas.

Recolocar a tampa **18** do compartimento de baterias tampão.

“REPLACE AA BATTERY WHEN UNIT NO LONGER KEEPS CORRECT TIME”: Trocar as baterias tampão se a hora não for mais correctamente indicada no carregador de rádio.

Sempre substituir todas as pilhas ao mesmo tempo. Só utilizar pilhas de uma marca e com a mesma capacidade.

► **Retirar as baterias tampão do carregador de rádio se este não for utilizado durante muito tempo.** As baterias tampão podem se corroer ou se descarregar se forem armazenadas durante tempo prolongado.

Funcionamento

► **Proteger o carregador de rádio de humidade e de radiação solar directa.**

Funcionamento Audio (veja figura B e C)

Algumas funções do funcionamento de rádio podem também ser comandadas através do telecomando (veja “Telecomando”, página 48).

Ligar e desligar o funcionamento Audio

Para **ligar** o funcionamento Audio (rádio e aparelhos de reprodução externos) é necessário premir a tecla de ligar-desli-

gar **38**. O display **39** é activado e é reproduzida a fonte Audio ajustada por último antes do carregador de rádio ter sido desligado.

Se o carregador de rádio estiver no modo de economia de energia (veja “Modo de economia de energia”, página 50), deverá premir duas vezes a tecla de ligar-desligar **38** para ligar o funcionamento Audio.

Para **desligar** o funcionamento Audio deverá premir novamente a tecla de ligar e desligar **38**. É memorizado o ajuste actual da fonte Audio.

Se não usar o carregador de rádio, deverá desligá-lo para poupar energia.

Ajustar o volume de som

Para aumentar o volume de som deverá girar o botão giratório “Volume” **37** no sentido horário, para reduzir o volume de som deverá girar o botão giratório no sentido anti-horário. O ajuste do volume de som (valor entre 0 e 20) aparece durante alguns segundos na indicação **d** do display.

Ajustar o volume de som num valor baixo antes de sintonizar uma emissora de rádio ou antes de mudar para outra, e num valor médio antes de iniciar uma fonte Audio externa.

Ajustar o som

No carregador de rádio está integrado um equalizador para uma reprodução de som ideal.

O nível de agudos e graves pode ser alterado manualmente e é possível aproveitar os pré-ajustes de som para diversos estilos musicais. Estão disponíveis os ajustes pré-programados “JAZZ”, “ROCK”, “POP” e “CLASSICAL”, assim como o ajuste pré-programável “CUSTOM”.

Para seleccionar um dos **pré-ajustes de som** memorizados, deverá premir repetidamente a tecla para selecção do pré-ajuste de som “Equalizer” **26**, até o ajuste desejado aparecer na indicação **a** do display.

Alteração do ajuste “CUSTOM”:

- Premir uma vez a tecla para o ajuste de som manual “Custom” **28**. No display pisca a indicação “BAS” **c** e a indicação **d** do valor memorizado para o nível de graves.
- Ajustar o nível de graves desejado (valor entre 0 e 10). Para aumentar o nível de graves é necessário girar o botão giratório “Bass/Treb” **37** no sentido horário, para reduzir o nível de graves deverá girar o botão giratório no sentido anti-horário.
- Para memorizar o nível de graves ajustado é necessário premir a tecla para o ajuste de som manual “Custom” **28** pela segunda vez. No display pisca a indicação “TRE” **b** para o ajuste do nível de agudos, assim como a indicação **d** do valor memorizado do nível de agudos.
- Ajustar o nível de agudos desejado (valor entre 0 e 10). Para aumentar o nível de agudos é necessário girar o botão giratório “Bass/Treb” **37** no sentido horário, para reduzir o nível de agudos deverá girar o botão giratório no sentido anti-horário.
- Para memorizar o nível de agudos ajustado é necessário premir a tecla para o ajuste de som manual “Custom” **28** pela terceira vez.

Seleccionar a fonte Audio

Para seleccionar uma fonte Audio é necessário premir repetir a tecla **"Source" 34**, até aparecer no display a indicação **n** para a fonte Audio interna desejada (veja "Sintonizar/memorizar emissoras de rádio", página 47) ou fonte Audio externa (veja "Conectar fontes Audio externas", página 47):

- **"FM"**: Rádio através de FM,
- **"AM"**: Rádio através de AM,
- **"AUX 1"**: fonte Audio externa (p. ex. CD-Player) através da tomada de 3,5 mm **40** no lado de fora,
- **"AUX 2"**: fonte Audio externa (p. ex. MP3-Player) através da tomada de 3,5 mm **47** no compartimento de media,
- **"USB"**: fonte Audio externa (p. ex. USB-Stick) através da tomada USB **45**,
- **"SD"**: fonte Audio externa (SD/cartão MMC) através da tomada SD/MMC **46**.

Direccionar a antena de haste

O carregador de rádio é fornecido com a antena de haste **21** montada. Virar a antena de haste, no funcionamento de rádio, para a direcção que possibilita a melhor recepção.

Se não for possível uma recepção suficientemente boa, deverá colocar o carregador de rádio num lugar que tenha uma recepção melhor.

Nota: Se o carregador de rádio for operado nas imediações de equipamentos radioeléctricos, ou de aparelhos radioeléctricos, podem ocorrer interferências na recepção de rádio.

Se a antena de haste **21** se afrouxar, deverá girá-la directamente na carcaça, no sentido horário.

Sintonizar/memorizar emissoras de rádio

Premir a tecla para a selecção da fonte Audio **"Source" 34** até na indicação **n** **"FM"** para a recepção na banda de ondas ultracurtas (FM) ou **"AM"** para a recepção na banda de ondas médias (AM).

Para **sintonizar uma determinada frequência de rádio** deverá girar o botão giratório **"Tune" 30** no sentido horário para aumentar a frequência, ou no sentido anti-horário para reduzir a frequência. A frequência aparece durante o ajuste da indicação **o**, em seguida aparece a indicação **j** no display.

Para a **busca de emissoras de rádio com sinal forte**, deverá premir a tecla para a busca para baixo **"- Seek" 35** ou a tecla para a busca para cima **"Seek +" 33** e manter premida por instantes. A frequência da emissora de rádio encontrada aparece por instantes na indicação **o**, e em seguida na indicação **j** no display.

Se um sinal apropriado for recebido suficientemente forte, o carregador de rádio comuta automaticamente para a recepção Stereo. No display aparece a indicação para a recepção Stereo **i**.

Para **memorizar uma emissora sintonizada** deverá premir a tecla de memória **"Memory" 27**. No display pisca a indicação **"PRESET" e**, assim como a indicação **d**, o número da posição de memória ajustada por último. Para a selecção de uma posição de memória deverá premir repetidamente a tecla para a busca para baixo **"- Seek" 35** ou a tecla para a busca para cima **"Seek +" 33**, até aparecer a posição de memória desejada na indicação **d**. Premir novamente a tecla de memória **27**,

para memorizar a emissora sintonizada na posição de memória seleccionada. As indicações **e** e **d** não piscam mais.

É possível memorizar 20 emissoras FM e 10 emissoras AM. Observe que uma posição de memória já ocupada será sobrescrita com a nova emissora de rádio sintonizada no caso de uma selecção nova.

Para a **reprodução de uma emissora memorizada** deverá premir, repetidamente por instantes, a tecla para a busca para baixo **"- Seek" 35** ou a tecla para a busca para cima **"Seek +" 33**, até a posição de memória desejada aparecer na indicação **d** e **"PRESET"** na indicação **e**.

Conectar fontes Audio externas (veja figura C)

Além do rádio integrado, também podem ser reproduzidas diversas fontes Audio externas.

Conexão AUX-In 1: A conexão AUX-In 1 é especialmente apropriada para fontes Audio que devem ser dispostas fora do compartimento de media (p. ex. CD-Player). Retirar a tampa de protecção da tomada **"AUX 1 IN" 40** e introduzir a ficha de 3,5 mm do cabo fornecido ou de um outro cabo AUX apropriado na tomada. Conectar o cabo AUX a uma fonte Audio apropriada.

Recolocar a tampa de protecção da tomada **"AUX 1 IN" 40** contra protecção contra sujidade, ao remover a ficha do cabo AUX.

Para fontes Audio externas através das seguintes conexões, deverá abrir a alavanca de travamento **19** e abrir a tampa **20** do compartimento de media (**"Digital Media Bay"**).

- **Conexão SD/MMC:** Introduzir um cartão SD ou MMC na tomada SD/MMC **46**. O texto do cartão deve mostrar na direcção da tampa de segurança **43**. A reprodução do cartão pode ser iniciada assim que na indicação **d** aparecer o número do título e o número total dos títulos disponíveis no cartão. Para retirar o cartão deverá premir por instantes o cartão, que então é expulsado.
- **Conexão USB:** Introduzir um USB-Stick (ou a ficha USB numa fonte Audio apropriada) na tomada USB **45**. A reprodução do USB-Stick pode ser iniciada assim que na indicação **d** aparecer o número do título e o número total dos títulos disponíveis no USB-Stick. Para retirar o USB-Stick deverá puxá-lo da conexão USB.
- **Conexão AUX-In 2:** A conexão AUX-In 2 é especialmente apropriada para fontes Audio que devem ser dispostas dentro do compartimento de media (p. ex. MP3-Player). Introduzir a ficha de 3,5 mm do cabo AUX fornecido na tomada **"AUX 2 IN" 47**. Conectar o cabo AUX a um fonte Audio apropriada.

Com o tamanho correcto, a fonte Audio conectada deve ser fixada com a fita de velcro da fixação **48** no compartimento de media.

Como protecção contra danos e sujidade deverá manter a tampa do compartimento de media **20** fechado, após ter conectado a fonte Audio externa.

Para a reprodução da fonte Audio conectada deverá premir repetidamente a tecla para a selecção da fonte Audio **"Source" 34**, até a indicação **n** para a fonte Audio desejada aparecer no display.

48 | Português

Comandar fontes Audio externas

No caso de fontes Audio que foram conectadas através da tomada SD/MMC **46** ou da tomada USB **45**, é possível comandar a reprodução através do carregador de rádio. Na indicação **d** aparece na esquerda o número do título actualmente seleccionado e na direita o número total de títulos existentes.

Interromper reprodução/reprodução:

- Para iniciar a reprodução deverá premir a tecla reprodução/pausa **36**. A duração do título actual aparece na indicação **j**.
- Para interromper ou continuar a reprodução, deverá premir novamente a tecla reprodução/pausa **36**. A duração de reprodução pisca na indicação **j**.

Seleccionar título:

- Para seleccionar um título, deverá premir repetidamente a tecla para a busca para baixo “– **Seek**” **35** ou a tecla para busca para cima “**Seek +**” **33**, até o número do título desejado aparecer na esquerda da indicação **d**.
- Para iniciar a reprodução deverá premir a tecla reprodução/pausa **36**.

Reprodução aleatória/repetição de reprodução:

- Para reproduzir todos os títulos do cartão ou do USB-Stick em sequência aleatória, deverá premir uma vez a tecla de reprodução aleatória/repetição de reprodução **32**. No display aparece a indicação **f**.
- Para repetir todos os títulos do arquivo actual deverá premir uma segunda vez a tecla de reprodução aleatória/repetição de reprodução **32**. No display aparece a indicação **g**. **Nota:** Só nesta função é que no lado direito da indicação **d** aparece o número do arquivo actual no cartão ou no USB-Stick. Para trocar de arquivo deverá primeiro retornar à reprodução normal e seleccionar um título do arquivo desejado.
- Para repetir apenas o título reproduzido no momento deverá premir uma terceira vez a tecla de reprodução aleatória/repetição de reprodução **32**. No display aparece a indicação **h**.
- Para retornar à reprodução normal, deverá premir uma quarta vez a tecla de reprodução aleatória/repetição de reprodução **32**, de modo que as indicações **f**, **g** ou **h** apareçam no display.
- Para iniciar a reprodução deverá premir a tecla reprodução/pausa **36**.

Conectar a reprodução Audio externa (veja figura C)

O sinal Audio actual do seu carregador de rádio também pode ser transferido para outros aparelhos de reprodução (por ex. amplificador e altifalante).

Retirar a tampa de protecção da tomada “**LINE OUT**” **42** e introduzir a ficha de 3,5 mm de um cabo AUX apropriado na tomada. Conectar um aparelho de reprodução apropriado ao cabo AUX. Como protecção contra sujidade deverá recolocar a tampa de protecção da tomada “**LINE OUT**” **42** ao remover a ficha do cabo AUX.

Telecomando

- ▶ **Só permita que o telecomando seja reparado por pessoal especializado e qualificado e só com peças de reposição originais.** Desta forma é assegurada a funcionalidade do telecomando.
- ▶ **Não trabalhar com o telecomando em área com risco de explosão, na qual se encontrem líquidos, gases ou pós inflamáveis.** No telecomando podem ser produzidas faíscas, que podem inflamar pós ou vapores.

Colocação em funcionamento

- ▶ **Proteger o telecomando contra humidade ou insolação directa.**
- ▶ **Não sujeitar o telecomando a temperaturas extremas nem a oscilações de temperatura.** Não deixá-lo p. ex. dentro de um automóvel durante muito tempo. No caso de grandes variações de temperatura deverá deixar o telecomando alcançar a temperatura de funcionamento antes de colocá-lo em funcionamento.

Enquanto houver uma pilha, com carga suficiente, no telecomando, ele permanece pronto para funcionar.

Colocar o carregador de rádio num local, onde os sinais da abertura de saída **8** do telecomando possam alcançar directamente a lente de recepção **31** do carregador de rádio. Se não for possível apontar o telecomando directamente para a lente de recepção, a área de trabalho é reduzida. Devido a reflexões do sinal (por ex. em paredes), o alcance também pode ser melhorado de novo, mesmo no caso de um sinal indirecto.

O telecomando **2** pode ser guardado no punho de transporte **3**. Durante a utilização é possível fixar o telecomando, por ex. numa pasadeira de cinto, abrindo o fecho de transporte **16** e pendurando o telecomando.

Funções

Independente da fonte Audio:

- Para **ligar e desligar o funcionamento Audio** deverá premir a tecla **13** do telecomando.
- Para **ligar e desligar o som** deverá premir a tecla “**Mute**” **15**.
- Para aumentar o **volume** deverá premir a tecla **9**, para reduzir deverá premir a tecla **12**.
- Para **mudar de fonte Audio** deverá primeiro premir a tecla “**Source**” **14**.

Funcionamento de rádio:

- Para a **selecção da emissora de rádio**, com frequência mais baixa, deverá manter premida a tecla de busca para baixo **7** até aparecer a frequência desejada.
- Para a **selecção da emissora de rádio**, com frequência mais alta, deverá manter premida a tecla de busca para cima **10** até aparecer a frequência desejada.

Para o comando de fontes Audio, conectadas através da entrada SD-/MMC **46** ou da entrada USB **45**:

- Para iniciar, interromper ou continuar a **reprodução de um título** deverá premir a tecla de reprodução/pausa **11**.
- Para **seleccionar um título**, deverá premir a tecla de busca para cima **7** ou para baixo **10**.

Substituir a pilha

Para mudar a pilha deverá desatarraxar o parafuso do compartimento da pilha, no lado de trás do telecomando e retirar a tampa do compartimento da pilha.

Observar a polaridade correcta ao introduzir a pilha nova. Reaparafusar a tampa do compartimento da pilha.

► **Só substituir a pilha por uma pilha nova do mesmo tipo.**

Se forem utilizados outros tipos de pilhas há perigo de explosão.

► **Retirar a pilha do telecomando, se não for utilizado por tempo prolongado.** A pilha pode ser corroída ou se descarregar se for armazenada durante muito tempo.

► **Manter a pilha fora do alcance de crianças.** Crianças pequenas poderiam engolir a pilha e poderiam por em risco a sua saúde.

Carregar o acumulador (veja figura A)

O processo de carga começa assim que a ficha de rede do carregador de rádio for introduzida na tomada e um acumulador **25** for colocado no compartimento de carga **22** (veja "Colocação/remoção da pilha", página 45).



Durante o processo de carga pisca a indicação de carga "CHARGING" m no display. A indicação "CHARGING" se apaga quando o acumulador está completamente carregado.

Com o processo de carga inteligente, o estado de carga do acumulador é reconhecido automaticamente e o acumulador é carregado de acordo com a temperatura e com a tensão do acumulador, com a corrente de carga ideal.

Desta forma o acumulador é poupado e permanece sempre carregado se for guardado no carregador de rádio.

O acumulador **25** carregado pode ser retirado do compartimento de carga **22** ou (colocado no compartimento de carga) para servir para a alimentação de energia do funcionamento Audio.

► **Se necessário, use luvas de protecção para retirar o acumulador.** O acumulador pode se aquecer fortemente durante o carregamento.

Alimentação de energia de aparelho externos

A alimentação de energia de aparelhos externos através da conexão de 12 V e de corrente alternada só é possível através da conexão de rede eléctrica do carregador de rádio e não através de um acumulador introduzido.

Se o carregador de rádio estiver conectado à rede de corrente eléctrica, a lâmpada de controle verde **4** se ilumina como confirmação.

Conexão USB

Com ajuda da conexão USB é possível operar e carregar a maioria dos aparelhos que podem ser alimentados com energia através de USB (p. ex. diversos telefones móveis).

Abriu a alavanca de travamento **19** e abriu a tampa do compartimento de media **20**. Ligar a conexão USB do aparelho externo à entrada USB **45** do carregador de rádio através de um cabo USB. Para iniciar o processo de carga poderá ser

necessário seleccionar o aparelho externo como fonte Audio no carregador de rádio.

Conexão de 12 V (veja figura C)

Com ajuda da conexão de 12 V é possível operar um aparelho eléctrico externo com uma ficha de 12 V e um máximo consumo de energia de 1 A.

Retirar a tampa de protecção da tomada de conexão de 12 V **41**. Enfiar a ficha do aparelho eléctrico externo na tomada de conexão de 12 V.

A conexão de 12 V está protegida por um **fusível 44**. Se ao conectar um aparelho externo não houver tensão, deverá abrir a alavanca de travamento **19** e abrir a tampa do compartimento de media **20**. Desatarraxar a tampa do fusível **43** e controlar se o fusível colocado **44** disparou. Se o fusível tiver disparado deverá colocar um fusível novo (5 x 20 mm, 250 V de tensão máxima, 1 A de corrente nominal e característica de disparo ágil). Reatarraxar a tampa do fusível **43**.

Nota: Devem ser utilizados exclusivamente fusíveis de 1 A para no máximo 250 V de tensão ("**250V 1A FUSE FOR 12V OUTLET**"). Se forem utilizados outros fusíveis é possível que o carregador de rádio seja danificado.

Além disso a conexão de 12 V está protegida por um **fusível de temperatura interno** que dispara em caso de sobreaquecimento. O fusível é resetado automaticamente assim que o carregador de rádio tiver se arrefecido.

Como protecção contra sujidade deverá recolocar a tampa de protecção da tomada de conexão de 12 V **41** após remover a ficha externa.

Conexão de corrente alternada ("Power Outlets") (não para número de produto 3 601 D29 660)

Com ajuda das conexões de corrente alternada é possível operar outros aparelhos eléctricos externos. As tomadas podem variar conforme as normas específicas de cada país.

A soma do máximo consumo de energia admissível de todos os aparelhos eléctricos não deve ultrapassar o valor indicado na tabela a seguir (veja descrição na carcaça abaixo das tampas de cobertura **5**):

Nº do produto	Soma do máx. consumo de corrente eléctrica (em A)
3 601 D29 600	15
3 601 D29 630	9
3 601 D29 670	12
3 601 D29 6W0	15
3 601 D29 6X0	9

Abriu a tampa de cobertura **5** das conexões de corrente alternada e introduzir a ficha do aparelho eléctrico externo na tomada **6** do carregador de rádio.

Indicação da hora

O carregador de rádio possui uma indicação da hora com uma alimentação de energia separada. Se forem colocadas baterias tampão com capacidade suficiente no compartimento das pilhas (veja "Introduzir/substituir as baterias de tampão", página 46), é possível memorizar a hora, mesmo se o carre-

50 | Português

gador de rádio for separado da alimentação de energia através da conexão à rede ou de um acumulador.

Ajustar a hora

- Para ajustar a hora é necessário premir repetidamente a tecla para o ajuste de hora **“Clock” 29** até o número de hora piscar na indicação da hora **o**.
- Premir repetidamente a tecla para a busca para cima **“Seek +” 33** ou a tecla para a busca para baixo **“– Seek” 35** até ser indicado o número de hora correcto.
- Premir novamente a tecla **“Clock”**, de modo que o número de minutos pisque na indicação da hora **o**.
- Premir repetidamente a tecla para a busca para cima **“Seek +” 33** ou a tecla para a busca para baixo **“– Seek” 35** até ser indicado o número de minutos correcto.
- Premir a tecla **“Clock”** pela terceira vez para memorizar a hora.

Modo de economia de energia

Para poupar energia é possível desligar a indicação da hora no display **39**.

Para tal deverá, ao desligar o funcionamento Audio (veja “Ligar e desligar o funcionamento Audio”, página 46), manter a tecla de ligar-desligar **38** premida até indicação não aparecer mais no display.

Para ligar novamente a indicação da hora deverá premir uma vez a tecla de ligar-desligar **38**.

Indicações de trabalho**Monitorização da temperatura no funcionamento com acumulador**

Se o carregador de rádio só for operado através do acumulador (sem conexão à rede eléctrica), a temperatura do acumulador é monitorizada.

- Se a temperatura do acumulador estiver abaixo de -10 °C ou acima de 50 °C , a monitorização da temperatura **k** pisca no display.
- Se a temperatura do acumulador estiver acima de 70 °C , o carregador de rádio se desliga automaticamente para proteger o acumulador. Assim que o acumulador estiver se arrefecido, poderá recolocar o carregador de rádio em funcionamento.

Indicações sobre o manuseio ideal do acumulador

Proteger o acumulador contra humidade e água.

Sempre guardar o acumulador a uma temperatura de -20 °C a 50 °C . Por exemplo, não deixe o acumulador dentro do automóvel no verão.

Um acumulador novo ou não utilizado durante muito tempo, só desenvolve a sua completa potência após aprox. 5 ciclos de carga e descarga.

Um período de funcionamento reduzido após o carregamento, indica que o acumulador está gasto e que deve ser substituído.

Observar a indicação sobre a eliminação de forma ecológica.

Avaria – Causas e acções correctivas

Causa	Solução
O carregador de rádio não funciona	
Nenhuma alimentação de energia	Introduzir a ficha de rede ou o acumulador (completamente) carregado
O carregador de rádio está quente ou frio demais	Aguardar até o carregador de rádio alcançar a temperatura operacional
O carregador de rádio não funciona no funcionamento de rede eléctrica	
Tomada com defeito	Utilizar uma outra tomada
A ficha ou o cabo de rede estão com defeito	Controlar a ficha e o cabo de rede e trocar se necessário
O carregador de rádio não funciona no funcionamento de acumulador	
Contactos do acumulador sujos	Limpar os contactos do acumulador, p. ex. colocando e retirando repetidamente o acumulador, se necessário substituir o acumulador
Acumulador com defeito	Substituir o acumulador
O acumulador está quente ou frio demais	Esperar até o acumulador alcançar a temperatura de funcionamento
(a monitorização de temperatura k pisca ou o carregador de rádio se desliga)	
O processo de carga do acumulador ou a alimentação de energia dos aparelhos externos não funcionam	
A ficha de rede não está introduzida	Introduzir (completamente) a ficha de rede
O Acumulador não foi (correctamente) colocado para carregar	Permitir que o acumulador engate correctamente no compartimento de carga
A conexão de 12 V não funciona	
Nenhum fusível 44 introduzido	Introduzir um fusível 44
O fusível 44 disparou	Substituir o fusível 44
O fusível de temperatura interno disparou	Remover o aparelho externo e permitir que o carregador de rádio esfrie
O carregador de rádio falha subitamente	
A ficha de rede ou o acumulador não estão introduzidos de forma correcta ou não estão completamente introduzidos.	Introduzir a ficha de rede ou o acumulador de forma correcta ou introduzir completamente
Erro de software	Para resetar o software deverá puxar a ficha de rede da tomada e remover o acumulador, aguardar 30 s, e introduzir novamente a ficha de rede ou o acumulador.

Causa	Solução
Recepção de rádio insuficiente	
Interferência devido a outros aparelhos ou local de instalação desfavorável	Colocar o carregador de rádio em um lugar com melhor recepção
A antena de haste não está direccionada de forma ideal	Girar a antena de haste
Indicação da hora avariada	
As baterias de tampão de relógio estão vazias	Trocar as baterias de tampão
As baterias de tampão foram introduzidas com a polaridade incorrecta	Introduzir as baterias de tampão com a polaridade correcta
O telecomando não funciona	
A pilha do telecomando está esgotada	Substituir a pilha do telecomando
A pilha do telecomando foi introduzida com a polaridade errada	Colocar a pilha do telecomando com a polaridade correcta
O sinal do telecomando não alcança a lente de recepção	Girar o carregador de rádio com a lente de recepção 31 na direcção do telecomando

Se as medidas de solução mencionadas não eliminarem o erro, entre em contacto com uma oficina de serviços pós-venda autorizada da Bosch.

Manutenção e serviço

Manutenção e limpeza

- ▶ **O cabo de rede possui uma conexão de segurança especial e só deve ser substituído por uma oficina de serviço pós-venda autorizada Bosch.**

Manter o carregador de rádio e o telecomando limpos, para poder trabalhar bem e de forma segura.

Não mergulhar o telecomando na água nem em outros líquidos.

Limpar sujidades com um pano húmido e macio. Não utilizar produtos de limpeza nem solventes.

Serviço pós-venda e consultoria de aplicação

O serviço pós-venda responde às suas perguntas a respeito de serviços de reparação e de manutenção do seu produto, assim como das peças sobressalentes. Desenhos explodidos e informações sobre peças sobressalentes encontram-se em: **www.bosch-pt.com**

A nossa equipa de consultoria de aplicação Bosch esclarecem com prazer todas as suas dúvidas a respeito da compra, aplicação e ajuste dos produtos e acessórios.

Para todas as questões e encomendas de peças sobressalentes é imprescindível indicar o número de produto de 10 dígitos como consta no logotipo do carregador de rádio.

Portugal

Robert Bosch LDA
Avenida Infante D. Henrique
Lotes 2E – 3E
1800 Lisboa
Para efectuar o seu pedido online de peças entre na página www.ferramentasbosch.com.
Tel.: 21 8500000
Fax: 21 8511096

Brasil

Robert Bosch Ltda.
Caixa postal 1195
13065-900 Campinas
Tel.: (0800) 7045446
www.bosch.com.br/contacto

Transporte

Os acumuladores de iões de lítio, contidos, estão sujeitos ao direito de materiais perigosos. Os acumuladores podem ser transportados na rua pelo utilizador, sem mais obrigações. Na expedição por terceiros (por ex.: transporte aéreo ou expedição), devem ser observadas as especiais exigências quanto à embalagem e à designação. Neste caso é necessário consultar um especialista de materiais perigosos ao preparar a peça a ser trabalhada.

Só enviar acumuladores se a carcaça não estiver danificada. Colar contactos abertos e embalar o acumulador de modo que não possa se movimentar dentro da embalagem. Por favor observe também eventuais directivas nacionais suplementares.

Eliminação



O carregador de rádio, o telecomando, os acessórios e as embalagens devem ser reciclados de forma ecológica.

Não deitar o carregador de rádio, o telecomando e os acumuladores e as pilhas no lixo doméstico!

Apenas países da União Europeia:



Conforme as Directivas Europeias 2012/19/UE relativa aos resíduos de ferramentas eléctricas europeias 2006/66/CE é necessário recolher separadamente os acumuladores/as pilhas defeituosos ou gastos e conduzi-los a uma reciclagem ecológica.

Acumuladores/pilhas:



Iões de lítio:

Observar as indicações no capítulo "Transporte", página 51.

Sob reserva de alterações.

Italiano

Norme di sicurezza

AVVERTENZA Leggere tutte le indicazioni di sicurezza e le istruzioni, anche le informazioni riportate sul lato inferiore del caricabatterie con radio. In caso di mancato rispetto delle indicazioni di sicurezza e delle istruzioni operative si potrà creare il pericolo di scosse elettriche, incendi e/o lesioni gravi.

Conservare tutte le avvertenze di pericolo e le istruzioni operative per ogni esigenza futura.

Il termine utilizzato nelle istruzioni di sicurezza «caricabatterie con radio» si riferisce a caricabatterie con radio alimentati dalla rete elettrica (con cavo elettrico) ed a caricabatterie con radio alimentati a batteria ricaricabile (senza cavo elettrico).

- ▶ **Tenere la postazione di lavoro sempre pulita e ben illuminata.** Il disordine oppure zone della postazione di lavoro non illuminate possono essere causa di incidenti.
- ▶ **La spina di collegamento del caricabatterie con radio deve essere adatta alla presa di corrente. Evitare assolutamente di apportare modifiche alla spina. Non impiegare spine adattatrici assieme a caricabatterie con radio con collegamento a terra.** Le spine non modificate e le prese adatte allo scopo riducono il rischio di scosse elettriche.
- ▶ **Non usare il cavo per scopi diversi da quelli previsti e quindi non usarlo per trasportare o per appendere il caricabatterie con radio oppure per togliere la spina dalla presa di corrente. Non avvicinare il cavo a fonti di calore, olio, spigoli taglienti e neppure a parti dell'elettro-utensile che siano in movimento.** I cavi danneggiati o aggrovigliati aumentano il rischio d'insorgenza di scosse elettriche.
- ▶ **Qualora si voglia utilizzare il caricabatterie con radio all'aperto, impiegare solo ed esclusivamente cavi di prolunga omologati anche per l'impiego all'esterno.** L'uso di un cavo di prolunga omologato per l'impiego all'esterno riduce il rischio d'insorgenza di scosse elettriche.
- ▶ **Qualora non fosse possibile evitare l'impiego del caricabatterie con radio in ambiente umido, utilizzare un interruttore di sicurezza per correnti di guasto.** L'uso di un interruttore di sicurezza per correnti di guasto riduce il rischio di una scossa elettrica.
- ▶ **Collegare il caricabatterie con radio ad una rete di alimentazione con un corretto collegamento a terra.** La presa di corrente ed il cavo di prolunga devono essere dotati di un conduttore di protezione funzionante.
- ▶ **Srotolare completamente il cavo elettrico se il caricabatterie con radio viene fatto funzionare con il collegamento alla rete elettrica.** In caso contrario il cavo elettrico potrebbe riscaldarsi.
- ▶ **Prestare attenzione che la spina di rete possa essere estratta in qualsiasi momento.** La spina di rete è l'unica possibilità per staccare il caricabatterie con radio dalla rete elettrica.

▶ **La presente radio con caricabatteria integrato non è prevista per l'utilizzo da parte di bambini, persone con limitate capacità fisiche, sensoriali o mentali o persone con scarsa conoscenza ed esperienza. La presente radio con caricabatteria integrato può essere utilizzata da bambini a partire dagli 8 anni di età, da persone con limitate capacità fisiche, sensoriali o mentali e da persone con scarsa conoscenza ed esperienza, purché siano sorvegliati da una persona responsabile della loro sicurezza o siano stati istruiti in merito all'impiego sicuro della radio con caricabatteria e ai relativi pericoli.** In caso contrario sussiste il pericolo di un impiego errato e di infortuni.

▶ **Sorvegliare i bambini durante l'utilizzo, la pulizia e la manutenzione.** In questo modo si può evitare che i bambini giochino con la radio con caricabatteria integrato.

▶ **Ricaricare esclusivamente batterie al litio Bosch con capacità a partire da 1,3 Ah (a partire da 4 celle). La tensione della batteria deve essere adatta alla tensione di ricarica della radio con caricabatteria integrato. Non effettuare la ricarica su batterie non ricaricabili.** In caso contrario, sussiste pericolo di incendio ed esplosione.



Custodire il caricabatterie con radio al riparo dalla pioggia o dall'umidità. L'infiltrazione di acqua nel caricabatterie con radio aumenta il rischio di una scossa elettrica.

▶ **Ricaricare esclusivamente batterie al litio Bosch. La tensione della batteria deve essere adatta alla tensione di ricarica della radio con caricabatteria integrato.** In caso contrario, sussiste pericolo di incendio ed esplosione.

▶ **Tenere pulito il caricabatterie con radio.** Attraverso accumuli di sporcizia esiste il pericolo di una scossa elettrica.

▶ **Prima di ogni impiego controllare il caricabatterie con radio, il cavo e la spina. Non utilizzare il caricabatterie con radio in caso dovreste riscontrare dei danni. Non aprire da soli il caricabatterie con radio e farlo riparare solo da personale specializzato impiegando esclusivamente pezzi di ricambio originali.** Con caricabatteria con radio, cavi e spine difettosi si aumenta il pericolo di una scossa elettrica.

▶ **Non mettere in funzione il caricabatterie con radio su una base facilmente infiammabile (p. es. carta, tessuti ecc.) e in un ambiente facilmente infiammabile.** A causa del riscaldamento del caricabatterie con radio che si genera durante la carica, esiste pericolo di incendio.

▶ **In caso d'impiego errato si provoca il pericolo di fuoriuscita di liquido dalla batteria ricaricabile. Evitarne assolutamente il contatto. In caso di contatto accidentale, sciacquare accuratamente con acqua. Rivolgersi immediatamente al medico, qualora il liquido dovesse entrare in contatto con gli occhi.** Il liquido fuoriuscito dalla batteria ricaricabile potrà causare irritazioni cutanee o ustioni.

▶ **In caso di difetto e di uso improprio della batteria ricaricabile vi è il pericolo di una fuoriuscita di vapori. Far entrare aria fresca e farsi visitare da un medico in caso di disturbi.** I vapori possono irritare le vie respiratorie.

- ▶ **Non aprire la batteria.** Vi è il pericolo di un corto circuito.



Proteggere la batteria ricaricabile dal calore, p. es. anche dall'irradiazione solare continuo, dal fuoco, dall'acqua e dall'umidità. Esiste pericolo di esplosione.

- ▶ **Non avvicinare batterie non utilizzate a fermagli, monete, chiavi, chiodi, viti oppure altri piccoli oggetti metallici che potrebbero provocare un cavallottamento dei contatti.** Un corto circuito tra i contatti delle batterie ricaricabili può provocare bruciacature oppure lo sviluppo di incendi.

- ▶ **Caricare la batteria ricaricabile solo ed esclusivamente nei dispositivi di carica consigliati dal produttore.** Per un dispositivo di carica previsto per un determinato tipo di batteria sussiste pericolo di incendio se viene utilizzato con un tipo diverso di batteria ricaricabile.

- ▶ **Utilizzare la batteria ricaricabile solamente insieme al caricabatterie con radio e/o un elettrotensile Bosch.** Solo in questo modo la batteria ricaricabile viene protetta da sovraccarico pericoloso.

- ▶ **Se si usano oggetti appuntiti, come ad es. chiodi o un cacciavite, oppure se si esercita forza dall'esterno, la batteria ricaricabile può danneggiarsi.** Può verificarsi un cortocircuito interno e la batteria può incendiarsi, emettere fumo, esplodere o surriscaldarsi.

- ▶ **Leggere ed osservare rigorosamente le indicazioni di sicurezza e le istruzioni operative riportate nelle istruzioni per l'uso degli apparecchi che vengono collegati al caricabatterie con radio.**

Descrizione del prodotto e caratteristiche



Leggere tutte le avvertenze di pericolo e le istruzioni operative. In caso di mancato rispetto delle avvertenze di pericolo e delle istruzioni operative si potrà creare il pericolo di scosse elettriche, incendi e/o incidenti gravi.

Si prega di aprire la pagina pieghevole su cui si trova raffigurata schematicamente la radio con caricabatteria integrato e lasciarla aperta mentre si legge il manuale delle Istruzioni per l'uso.

Componenti illustrati

La numerazione dei componenti illustrati si riferisce all'illustrazione del caricabatterie con radio riportata sulla pagina con la rappresentazione grafica.

- 1 Altoparlante
- 2 Telecomando
- 3 Impugnatura
- 4 Spia di controllo collegamento corrente alternata (non nel codice prodotto 3 601 D29 660)
- 5 Coperchio di copertura collegamento corrente alternata (non nel codice prodotto 3 601 D29 660)

- 6 Presa collegamento corrente alternata (non nel codice prodotto 3 601 D29 660)
- 7 Tasto per ricerca indietro «|<<» sul telecomando
- 8 Apertura di uscita per raggio a infrarossi
- 9 Tasto per aumentare il volume
- 10 Tasto per ricerca avanti «>>|» sul telecomando
- 11 Tasto riproduzione/pausa sul telecomando
- 12 Tasto per diminuire il volume
- 13 Tasto accendere/spegnere funzionamento audio sul telecomando
- 14 Tasto per selezione della fonte audio «**Source**» sul telecomando
- 15 Tasto muting audio «**Mute**»
- 16 Chiusura per il trasporto
- 17 Bloccaggio del coperchio vano batterie (batterie tampone)
- 18 Coperchio vano batterie (batterie tampone)
- 19 Levetta di bloccaggio del coperchio del caricatore
- 20 Coperchio vano del caricatore
- 21 Antenna ad asta
- 22 Sede di ricarica
- 23 Levetta di bloccaggio del coperchio del vano batteria
- 24 Coperchio del vano batteria
- 25 Batteria ricaricabile*
- 26 Tasto per selezione della prerogolazione del suono «**Equalizer**»
- 27 Tasto di memoria «**Memory**»
- 28 Tasto per regolazione manuale del suono «**Custom**»
- 29 Tasto per regolazione dell'ora «**Clock**»
- 30 Manopola per sintonizzazione della stazione di trasmissione «**Tune**»
- 31 Lente di ricezione per comando a distanza
- 32 Tasto riproduzione casuale/ripetizione della riproduzione
- 33 Tasto per ricerca in avanti «**Seek + / >>|**»
- 34 Tasto per selezione della fonte audio «**Source**»
- 35 Tasto per ricerca indietro «|<< / - **Seek**»
- 36 Tasto riproduzione/pausa
- 37 Manopola per regolazione del volume («**Volume**») e suono («**Bass/Treb**»)
- 38 Tasto accendere/spegnere funzionamento audio
- 39 Display
- 40 Presa «**AUX 1 IN**»
- 41 Presa di collegamento 12 V
- 42 Presa «**LINE OUT**»
- 43 Coperchio del fusibile
- 44 Fusibile collegamento 12 V
- 45 Presa USB
- 46 Slot SD/MMC
- 47 Presa «**AUX 2 IN**»
- 48 Supporto per fonti audio esterne

*L'accessorio illustrato oppure descritto non è compreso nel volume di fornitura standard. L'accessorio completo è contenuto nel nostro programma accessori.

54 | Italiano

Elementi di visualizzazione nel funzionamento audio

- a** Visualizzazione prerregolazione del suono
- b** Visualizzazione modifica del livello dei toni alti
- c** Visualizzazione modifica del livello dei toni bassi
- d** Visualizzazione volume, slot, stazione di trasmissione radio e visualizzazione del titolo (in funzione della fonte audio selezionata)
- e** Visualizzazione ricezione stazione di trasmissione memorizzata (nel funzionamento radio)
- f** Visualizzazione riproduzione casuale (in fonti audio scheda SD/MMC o USB)

- g** Visualizzazione ripetizione della riproduzione di tutti i titoli nella cartella attuale (in fonti audio scheda SD/MMC o USB)
- h** Visualizzazione ripetizione della riproduzione del titolo attuale (in fonti audio scheda SD/MMC o USB)
- i** Visualizzazione ricezione stereo
- j** Visualizzazione frequenza radio e durata del titolo attuale (in funzione della fonte audio selezionata)
- k** Indicatore temperatura
- l** Visualizzazione batteria ricaricabile inserita
- m** Led indicatore di carica della batteria
- n** Visualizzazione fonte audio
- o** Visualizzazione dell'ora

Dati tecnici

Caricabatterie con radio		GML 50
Codice prodotto		3 601 D29 6..
Batterie tampone		2 x 1,5 V (LR06/AA)
Peso in funzione della EPTA-Procedure 01:2014	kg	11,2
Classe di sicurezza		⊕/I
Tipo di protezione		IP 54 (protezione contro la polvere e contro gli spruzzi dell'acqua)
Temperatura ambiente consentita		
– durante la carica	°C	0...+45
– durante l'esercizio*	°C	0...+45
– durante lo stoccaggio	°C	-20...+50
Batterie raccomandate		GBA 14,4 V .../GBA 18 V ...
Funzionamento audio/radio		
Tensione d'esercizio		
– nel funzionamento elettrico	V	230/110
– nel funzionamento a batteria	V	14,4–18
Potenza nominale amplificatore (nel funzionamento elettrico)	W	50
Angolo di ricezione telecomando	°	110
Campo di ricezione		
– SW (onde corte)	MHz	87,5–108
– MW (onde medie)	kHz	531–1602
Formati file supportati ¹⁾		MP3, WMA
Stazione di ricarica		
Tensione di ricarica della batteria (riconoscimento automatico della tensione)	V=	14,4–18
Corrente di carica	A	0,9
Campo ammesso di temperatura di ricarica	°C	0–45
Tempo di ricarica con autonomia batteria ricaricabile, ca.		
– 1,3 Ah	min	120
– 4,0 Ah	min	400
Numero degli elementi della batteria ricaricabile		4–10
Telecomando		
Campo operativo ²⁾	m	7
Batteria		1 x 3 V (CR2032)

* prestazioni limitate in presenza di temperature < 0 °C

1) (in fonti audio scheda SD/MMC o USB)

2) Il campo operativo può subire delle riduzioni dovute a sfavorevoli condizioni ambientali (p. es. esposizione diretta ai raggi solari).

Dati tecnici rilevati con batteria ricaricabile del volume di fornitura.

Montaggio

Alimentazione elettrica caricabatterie con radio

L'alimentazione elettrica del caricabatterie con radio può avvenire tramite il collegamento alla rete oppure tramite una batteria ricaricabile agli ioni di litio inserita nella sede di ricarica **22**. Se la batteria ricaricabile ha la funzione di alimentazione elettrica, le funzioni funzionamento audio e alimentazione elettrica di apparecchi esterni sono disponibili solamente tramite il collegamento USB integrato.



► **Osservare la tensione di rete!** La tensione della fonte di corrente presente al collegamento elettrico deve corrispondere ai dati riportati sulla targhetta di identificazione del caricabatterie con radio. Caricabatterie con radio previsti per l'uso con 230 V possono essere azionati anche a 220 V.



Inserimento e rimozione della batteria ricaricabile (vedi figura A)

Nota bene: L'uso di batterie ricaricabili non adatte al caricabatterie con radio può causare il funzionamento difettoso oppure il danneggiamento del caricabatterie con radio stesso.

Aprire la levetta di bloccaggio **23** del vano batteria («Charger/Battery Bay») e sollevare il coperchio del vano batteria **24**.

Inserire una batteria ricaricabile nella sede di ricarica **22** in modo tale che i contatti della batteria ricaricabile appoggino sui contatti nella sede di ricarica **22** e far scattare in posizione la batteria ricaricabile nella sede di ricarica.

 =  Non appena è inserita una batteria ricaricabile con tensione sufficiente, sul display compare l'indicazione batteria I.

 =  L'indicazione batteria I lampeggia quando la batteria ricaricabile si sta scaricando.

Per rimuovere la batteria ricaricabile **25** premere il tasto di sbloccaggio sulla batteria e toglierla dalla sede di ricarica **22**. Chiudere il coperchio del vano batteria **24** dopo l'inserimento o la rimozione di una batteria ricaricabile. Bloccare il coperchio del vano batteria, agganciando la levetta di bloccaggio **23** nella carcassa e premendola poi.

► **Durante la rimozione della batteria ricaricabile mettere eventualmente guanti di protezione.** Durante la ricarica la batteria ricaricabile può riscaldarsi notevolmente.

Inserimento/sostituzione delle batterie tampone (vedi figura A)

Per poter memorizzare l'ora nel caricabatterie con radio devono essere inserite batterie tampone. Allo scopo si consiglia l'impiego di batterie alcaline al manganese.

Aprire la levetta di bloccaggio **23** del vano batteria («Charger/Battery Bay») e sollevare il coperchio del vano batteria **24**.

Se necessario rimuovere la batteria ricaricabile **25**.

Per aprire il coperchio del vano batterie **18** premere sul bloccaggio **17** e rimuovere il coperchio del vano batterie. Inserire le batterie tampone, facendo attenzione alla corretta polariz-

zazione, conformemente all'illustrazione riportata sul lato interno del vano batterie.

Applicare di nuovo il coperchio **18** del vano batterie tampone.

«REPLACE AA BATTERY WHEN UNIT NO LONGER KEEPS CORRECT TIME»: Sostituire le batterie tampone se non viene più memorizzata l'ora nel caricabatterie con radio.

Sostituire sempre contemporaneamente tutte le batterie. Utilizzare esclusivamente batterie che siano di uno stesso produttore e che abbiano la stessa capacità.

► **Rimuovere le batterie tampone dal caricabatterie con radio se la stesso non viene utilizzato per lungo tempo.**

In caso di lunghi periodi di deposito, le batterie tampone possono subire corrosioni e scaricarsi.

Uso

► **Custodire il caricabatterie con radio al riparo dall'umidità e dalla radiazione solare diretta.**

Funzionamento audio (vedere figura B e C)

Alcune funzioni del funzionamento audio possono essere comandate anche tramite il telecomando (vedi «Telecomando», pagina 57).

Accensione/spegnimento funzionamento audio

Per l'**accensione** del funzionamento audio (radio ed apparecchi di riproduzione esterni) premere il tasto accendere/spegnere **38**. Il display **39** viene attivato e viene riprodotta la fonte audio sintonizzata durante l'ultimo spegnimento del caricabatterie con radio.

Se il caricabatterie con radio si trova nella modalità risparmio energia (vedi «Modalità per risparmio elettricità», pagina 59), premere due volte il tasto accendere/spegnere **38** per l'accensione del funzionamento audio.

Per lo **spegnimento** del funzionamento audio premere di nuovo il tasto accendere/spegnere **38**. La sintonizzazione attuale della fonte audio viene memorizzata.

Per risparmiare energia accendere il caricabatterie con radio solo se lo stesso viene utilizzato.

Regolazione del volume

Per aumentare il volume ruotare la manopola «Volume» **37** in senso orario, per abbassare il volume ruotare la manopola in senso antiorario. La regolazione del volume (valore tra 0 e 20) compare per alcuni secondi sul display nella visualizzazione **d**.

Prima della sintonizzazione o del cambio di una stazione radio regolare il volume su un valore basso, prima dell'avvio di una fonte audio esterna su un valore medio.

Regolazione del suono

Per una riproduzione ottimale del tono, nel caricabatterie con radio è integrato un equalizzatore.

È possibile modificare manualmente il livello dei toni alti e dei toni bassi oppure utilizzare le prerogative del suono per differenti stili musicali. Sono disponibili per la selezione le regolazioni preprogrammate «JAZZ», «ROCK», «POP» e «CLASSICAL» nonché la regolazione programmabile secondo i propri gusti musicali «CUSTOM».

Per selezionare una delle **preregolazioni del suono** memorizzate, premere più volte il tasto per la selezione della preregolazione del suono **«Equalizer» 26** fino a quando sul display compare nella visualizzazione **a** la regolazione desiderata.

Modifica della regolazione «CUSTOM»:

- Premere una volta il tasto per regolazione manuale del suono **«Custom» 28**. Sul display lampeggiano la visualizzazione **«BAS» c** e nella visualizzazione **d** il valore memorizzato del livello dei bassi.
- Regolare il livello dei bassi desiderato (valore tra 0 e 10). Per aumentare il livello dei bassi ruotare la manopola **«Bass/Treb» 37** in senso orario, per ridurlo ruotare la manopola in senso antiorario.
- Per la memorizzazione del livello dei bassi regolato premere una seconda volta il tasto per la regolazione manuale del suono **«Custom» 28**. Sul display lampeggiano la visualizzazione **«TRE» b** per la regolazione successiva del livello degli alti nonché nella visualizzazione **d** il valore memorizzato del livello degli alti.
- Regolare il livello degli alti desiderato (valore tra 0 e 10). Per aumentare il livello degli alti ruotare la manopola **«Bass/Treb» 37** in senso orario, per ridurlo ruotare la manopola in senso antiorario.
- Per la memorizzazione del livello degli alti regolato premere una terza volta il tasto per la regolazione manuale del suono **«Custom» 28**.

Selezione della fonte audio

Per la selezione di una fonte audio premere più volte il tasto **«Source» 34** fino a quando compare sul display la visualizzazione **n** per la fonte audio interna desiderata (vedi «Sintonizzazione/memorizzazione delle stazioni radio», pagina 56) o fonte audio esterna (vedi «Collegamento fonti audio esterne», pagina 56):

- **«FM»:** Radio tramite SW (onde corte),
- **«AM»:** Radio tramite MW (onde medie),
- **«AUX 1»:** fonte audio esterna (p. es. CD-Player) tramite la presa 3,5 mm **40** sul lato esterno,
- **«AUX 2»:** fonte audio esterna (p. es. MP3-Player) tramite la presa 3,5 mm **47** nel vano del caricatore,
- **«USB»:** fonte audio esterna (p. es. chiavetta USB) tramite la presa USB **45**,
- **«SD»:** fonte audio esterna (scheda SD/MMC) tramite slot SD/MMC **46**.

Regolazione dell'antenna ad asta

Il caricabatterie con radio viene fornito con l'antenna ad asta **21** montata. Nel funzionamento radio orientare l'antenna ad asta nella direzione che consente la migliore ricezione possibile.

Qualora non fosse possibile una ricezione sufficiente, spostare il caricabatterie con radio in un posto con una ricezione migliore.

Nota bene: In caso di funzionamento del caricabatterie con radio nelle immediate vicinanze di impianti radio oppure apparecchi radio possono verificarsi dei disturbi per la ricezione radio.

Qualora l'antenna ad asta **21** dovesse allentarsi, ruotarla in senso orario direttamente sulla carcassa.

Sintonizzazione/memorizzazione delle stazioni radio

Premere più volte il tasto per la selezione della fonte audio **«Source» 34** fino a quando compare nella visualizzazione **n** **«FM»** per il campo di ricezione onde ultracorte (SW) oppure **«AM»** per il campo di ricezione onde medie (MW).

Per la **sintonizzazione di una determinata frequenza radio** ruotare la manopola **«Tune» 30** in senso orario per aumentare la frequenza oppure in senso antiorario per ridurre la frequenza. Durante la sintonizzazione la frequenza compare sul display nella visualizzazione **o**, successivamente nella visualizzazione **j**.

Per la **ricerca di stazioni radio con intensità di segnale elevata** premere il tasto per la ricerca in avanti **«– Seek» 35** oppure il tasto per la ricerca indietro **«Seek +» 33** e tenerlo premuto brevemente. La frequenza della stazione radio trovata compare brevemente sul display nella visualizzazione **o**, successivamente nella visualizzazione **j**.

In caso di una ricezione sufficientemente forte di un segnale adatto, il caricabatterie con radio commuta automaticamente sulla ricezione stereo. Sul display compare la visualizzazione per la ricezione stereo **i**.

Per la **memorizzazione di una stazione radio sintonizzata** premere il tasto di memoria **«Memory» 27**. Sul display lampeggia la visualizzazione **«PRESET» e** e nella visualizzazione **d** il numero del posto di memoria regolato per ultimo. Per la selezione di un posto di memoria premere più volte il tasto per la ricerca in avanti **«– Seek» 35** oppure il tasto per la ricerca indietro **«Seek +» 33** fino a quando compare nella visualizzazione **d** il posto di memoria desiderato. Premere di nuovo il tasto di memoria **27** per memorizzare la stazione radio sintonizzata sul posto di memoria selezionato. Le visualizzazioni **e** e **d** non lampeggiano più.

È possibile memorizzare 20 stazioni radio SW e 10 stazioni radio MW. Tenere presente che un posto di memoria già occupato, in caso di ulteriore selezione, sarà sovrascritto con la nuova stazione radio sintonizzata.

Per la **riproduzione di una stazione radio memorizzata** premere più volte il tasto per la ricerca in avanti **«– Seek» 35** oppure il tasto per la ricerca indietro **«Seek +» 33** fino a quando il posto di memoria desiderato compare nella visualizzazione **d** e **«PRESET»** nella visualizzazione **e**.

Collegamento fonti audio esterne (vedi figura C)

Oltre alla radio integrata possono essere riprodotte diverse fonti audio esterne.

Collegamento 1 AUX-In: Il collegamento 1 AUX-In è adatto in modo particolare per fonti audio che devono essere collocate al di fuori del vano del caricatore (p. es. CD-Player). Rimuovere il coperchio di protezione della presa **«AUX 1 IN» 40** ed inserire nella presa la spina 3,5 mm del cavo AUX fornito in dotazione oppure di un altro cavo adatto. Collegare il cavo AUX ad una fonte audio adatta.

Per la protezione contro sporcizia applicare di nuovo il coperchio di protezione della presa **«AUX 1 IN» 40** se la spina del cavo AUX viene rimossa.

Per fonti audio esterne tramite i collegamenti sotto indicati aprire la levetta di bloccaggio **19** ed aprire il coperchio **20** del vano del caricatore (**«Digital Media Bay»**).

- **Collegamento SD/MMC:** Inserire una scheda SD o MMC nello slot SD/MMC **46**. La dicitura della scheda deve essere rivolta in direzione del coperchio del fusibile **43**. La riproduzione della scheda può essere avviata non appena nella visualizzazione **d** compaiono il numero del titolo ed il numero totale dei titoli presenti nella scheda. Per la rimozione della scheda premere brevemente sulla scheda che viene poi espulsa.
- **Collegamento USB:** Inserire una chiavetta USB (oppure la chiavetta USB di una fonte audio adatta) nella presa USB **45**. La riproduzione della chiavetta USB può essere avviata non appena nella visualizzazione **d** compaiono il numero del titolo ed il numero totale dei titoli presenti nella chiavetta. Per la rimozione della chiavetta USB estrarla dal collegamento USB.
- **Collegamento 2 AUX-In:** Il collegamento 2 AUX-In è adatto in modo particolare per fonti audio che possono essere collocate all'interno del vano del caricatore (p. es. MP3-Player). Inserire la spina 3,5 mm del cavo AUX fornito in dotazione nella presa «**AUX 2 IN**» **47**. Collegare il cavo AUX ad una fonte audio adatta.

Con dimensioni adatte, le fonti audio esterne collegate possono essere fissate nel vano del caricatore con il nastro velcro del supporto **48**.

Per la protezione contro danneggiamento e sporcizia chiudere possibilmente il coperchio del vano del caricatore **20** dopo che è stata collegata la fonte audio esterna.

Per la riproduzione della fonte audio collegata premere più volte il tasto per la selezione della fonte audio «**Source**» **34** fino a quando sul display compare la visualizzazione **n** per la fonte audio desiderata.

Comando fonti audio esterne

Per le fonti audio che sono state collegate tramite lo slot SD-/MMC **46** o la presa USB **45**, la riproduzione può essere comandata tramite il caricabatterie con radio. Nella visualizzazione **d** compaiono a sinistra il numero del titolo selezionato attualmente ed a destra il numero totale dei titoli presenti.

Riproduzione/interruzione della riproduzione:

- Per l'avvio della riproduzione premere il tasto riproduzione/pausa **36**. La durata del titolo attuale compare nella visualizzazione **j**.
- Per interrompere oppure proseguire la riproduzione premere di nuovo il tasto riproduzione/pausa **36**. La durata attuale lampeggia nella visualizzazione **j**.

Selezione del titolo:

- Per la selezione di un titolo premere più volte il tasto per la ricerca in avanti «**Seek**» **35** oppure il tasto per la ricerca indietro «**Seek**» **33** fino a quando compare a sinistra nella visualizzazione **d** il numero del titolo desiderato.
- Per l'avvio della riproduzione premere il tasto riproduzione/pausa **36**.

Riproduzione casuale/ripetizione della riproduzione:

- Per riprodurre tutti i titoli sulla scheda oppure nella chiavetta USB in sequenza casuale, premere una volta il tasto riproduzione casuale/ripetizione della riproduzione **32**. Sul display compare la visualizzazione **f**.

- Per ripetere tutti i titoli nella cartella attuale premere una seconda volta il tasto riproduzione casuale/ripetizione della riproduzione **32**. Sul display compare la visualizzazione **g**.
- **Avvertenza:** Solo in questa funzione compare a destra nella visualizzazione **d** il numero della cartella attuale sulla scheda oppure sulla chiavetta USB. Per cambiare la cartella è necessario innanzitutto ritornare nella riproduzione normale e selezionare un titolo dalla cartella desiderata.
- Per ripetere ora il titolo riprodotto attualmente premere una terza volta il tasto riproduzione casuale/ripetizione della riproduzione **32**. Sul display compare la visualizzazione **h**.
- Per ritornare alla riproduzione normale premere una quarta volta il tasto riproduzione casuale/ripetizione della riproduzione **32** in modo tale che sul display non compaiano nessuna delle visualizzazioni **f**, **g** o **h**.
- Per l'avvio della riproduzione premere il tasto riproduzione/pausa **36**.

Collegamento della riproduzione audio esterna (vedi figura C)

È possibile trasmettere il segnale audio attuale del caricabatterie con radio anche ad altri apparecchi di riproduzione (p. es. amplificatori ed altoparlanti).

Rimuovere il coperchio di protezione della presa «**LINE OUT**» **42** ed inserire nella presa la spina 3,5 mm di un cavo AUX adatto. Collegare al cavo AUX un apparecchio di riproduzione adatto. Per protezione contro sporcizia applicare di nuovo il coperchio di protezione della presa «**LINE OUT**» **42** quando viene rimossa la spina del cavo AUX.

Telecomando

- ▶ **Fare riparare il telecomando solo ed esclusivamente da personale specializzato e solo impiegando pezzi di ricambio originali.** In questo modo potrà essere salvaguardata la funzionalità del telecomando.
- ▶ **Evitare di impiegare il telecomando in ambienti soggetti al rischio di esplosioni e nei quali si trovino liquidi, gas oppure polveri infiammabili.** Nel telecomando possono prodursi scintille che incendiano la polvere o i vapori.

Messa in funzione

- ▶ **Proteggere il telecomando dall'umidità e dalla radiazione solare diretta.**
- ▶ **Non esporre mai il telecomando a temperature oppure a sbalzi di temperatura estremi.** P. es. non lasciarlo per lungo tempo in macchina. In caso di elevati sbalzi di temperatura lasciare adattare alla temperatura ambientale il telecomando prima di metterlo in funzione.

Fino a quando è inserita una batteria con tensione sufficiente, il telecomando è pronto per il funzionamento.

Posizionare il caricabatterie con radio in modo tale che i segnali provenienti dall'apertura di uscita **8** del telecomando possano raggiungere in direzione diretta la lente di ricezione **31** sul caricabatterie con radio. Se il telecomando non può essere puntato direttamente sulla lente di ricezione, si riduce il campo operativo. Tramite riflessioni del segnale (p. es. su pareti) può essere migliorato ulteriormente il raggio d'azione anche in caso di segnale indiretto.

58 | Italiano

Il telecomando **2** può essere conservato nell'impugnatura **3**. Durante l'impiego è possibile fissare il telecomando ad es. ad un passante di cintura aprendo la chiusura per il trasporto **16** ed agganciando il telecomando.

Funzioni

In funzione della fonte audio:

- Per l'**accensione e lo spegnimento del funzionamento audio** premere il tasto **13** del telecomando.
- Per l'**accensione e spegnimento del tono** premere il tasto «Mute» **15**.
- Per aumentare il **volume** premere il tasto **9**, per abbassare il volume il tasto **12**.
- Per il **cambio della fonte audio** premere il tasto «Source» **14**.

Nel funzionamento radio:

- Per la **selezione di una stazione radio** con bassa frequenza, premere il tasto per la ricerca indietro **7** fino a quando viene trovata la frequenza desiderata.
- Per la **selezione di una stazione radio** con alta frequenza, premere il tasto per la ricerca in avanti **10** fino a quando viene trovata la frequenza desiderata.

Per il comando di fonti audio che sono state collegate tramite lo slot SD-/MMC **46** oppure la presa USB **45**:

- Per avviare, interrompere oppure continuare la **riproduzione di un titolo**, premere il tasto riproduzione/pausa **11**.
- Per **selezionare un titolo**, premere il tasto per la ricerca indietro **7** oppure per la ricerca in avanti **10**.

Sostituzione della batteria

Per la sostituzione della batteria svitare le vite del vano batteria sul retro del telecomando e rimuovere il coperchio del vano batteria.

Durante l'inserimento della batteria nuova prestare attenzione alla corretta polarizzazione. Serrare di nuovo saldamente il coperchio del vano batteria.

- ▶ **Sostituire la batteria esclusivamente con una nuova batteria dello stesso tipo.** In caso di impiego di tipi diversi di batterie esiste pericolo di esplosione.
- ▶ **In caso di non utilizzo per lunghi periodi, estrarre la batteria dal telecomando.** In caso di lunghi periodi di deposito, la batteria può subire corrosioni e scaricarsi.
- ▶ **Tenere lontano i bambini piccoli dalla batteria.** Bambini piccoli possono inghiottire la batteria mettendo a rischio la loro salute.

Caricare la batteria (vedi figura A)

L'operazione di ricarica inizia non appena la spina di rete del caricabatterie con radio viene inserita nella presa elettrica ed una batteria ricaricabile **25** viene inserita nella sede di ricarica **22** (vedi «Inserimento e rimozione della batteria ricaricabile», pagina 55).



☑ Durante l'operazione di ricarica sul display lampeggia l'indicazione di carica «CHARGING» m. L'indicazione «CHARGING» si spegne quando la batteria ricaricabile è completamente carica.

Grazie all'intelligente procedimento di ricarica, lo stato di ricarica della batteria viene riconosciuto automaticamente e l'operazione di ricarica avviene con la rispettiva ottimale corrente di carica in base alla temperatura della batteria e della tensione.

In questo modo la batteria ricaricabile viene protetta e conservandola nel caricabatterie con radio rimane sempre completamente carica.

La batteria ricaricabile **25** carica può essere estratta dalla sede di ricarica **22** oppure (inserita nella sede di ricarica) servire per l'alimentazione di corrente durante il funzionamento audio.

- ▶ **Durante la rimozione della batteria ricaricabile mettere eventualmente guanti di protezione.** Durante la ricarica la batteria ricaricabile può riscaldarsi notevolmente.

Alimentazione elettrica di apparecchi esterni

L'alimentazione elettrica di apparecchi esterni tramite il collegamento 12 V ed il collegamento di corrente alternata è possibile esclusivamente in caso di collegamento alla rete del caricabatterie con radio e non tramite l'impiego di una batteria ricaricabile.

Se il caricabatterie con radio è collegato alla rete elettrica è illuminata a conferma la spia di controllo verde **4**.

Collegamento USB

Con l'ausilio del collegamento USB possono essere fatti funzionare o ricaricati la maggior parte degli apparecchi la cui alimentazione di energia è possibile tramite USB (p. es. diversi cellulari).

Aprire la levetta di bloccaggio **19** ed aprire il coperchio del vano del caricatore **20**. Collegare il collegamento USB dell'apparecchio esterno, tramite un cavo USB adatto, alla presa USB **45** del caricabatterie con radio. Per l'avvio dell'operazione di ricarica è necessario che l'apparecchio esterno sia selezionato sul caricabatterie con radio, eventualmente come fonte audio.

Collegamento 12 V (vedi figura C)

Con l'ausilio del collegamento 12 V può essere fatto funzionare un apparecchio elettrico esterno con spina da 12 V e assorbimento massimo di corrente di 1 A.

Togliere il coperchio di protezione della presa di collegamento 12 V **41**. Inserire la spina dell'apparecchio elettrico esterno nella presa di collegamento 12 V.

Il collegamento 12 V è protetto con un **fusibile 44**. Se collegando un apparecchio esterno non è presente alcuna tensione, aprire quindi la levetta di bloccaggio **19** e sollevare il coperchio del vano del caricatore **20**. Svitare il coperchio del fusibile **43** e controllare se il fusibile inserito **44** è stato fatto scattare. In caso di fusibile scattato inserire un nuovo fusibile per correnti deboli (5 x 20 mm, 250 V tensione massima, 1 A corrente nominale e caratteristica di scatto flink). Riavvitare saldamente il coperchio del fusibile **43**.

Nota bene: Utilizzare esclusivamente fusibili 1 A per tensione massima di 250 V («**250V 1A FUSE FOR 12V OUTLET**»). In caso di impiego di altri fusibili il caricabatterie con radio può subire danneggiamenti.

Il collegamento a 12 V è inoltre protetto con un **fusibile termico interno** che viene fatto scattare in caso di surriscaldamento. Il fusibile viene ripristinato automaticamente quando il caricabatterie con radio si è raffreddato.

Per la protezione contro sporcizia applicare di nuovo il coperchio di protezione della presa di collegamento 12 V **41** se la spina esterna viene tolta.

Collegamento corrente alternata («Power Outlets») (non nel codice prodotto 3 601 D29 660)

Con l'ausilio del collegamento corrente alternata possono essere messi in funzione ulteriori apparecchi elettrici esterni. In considerazione di norme specifiche del paese di impiego le prese di corrente possono variare.

La somma della corrente assorbita massima ammissibile di tutti gli apparecchi elettrici collegati non deve superare il valore indicato nella tabella che segue (vedi anche dicitura sulla scatola al di sotto del coperchio di copertura **5**):

Codice prodotto	Somma della corrente assorbita max. (in A)
3 601 D29 600	15
3 601 D29 630	9
3 601 D29 670	12
3 601 D29 6W0	15
3 601 D29 6X0	9

Aprire un coperchio di copertura **5** del collegamento della corrente alternata ed inserire la spina dell'apparecchio elettrico esterno in una presa **6** del caricabatterie con radio.

Visualizzazione dell'ora

Il caricabatterie con radio è dotato di una visualizzazione dell'ora con alimentazione elettrica separata. Se nel vano batterie sono state inserite batterie tampone con autonomia sufficiente (vedi «Inserimento/sostituzione delle batterie tampone», pagina 55), l'ora può essere memorizzata anche se il caricabatterie con radio viene staccato dall'alimentazione elettrica tramite collegamento alla rete o alla batteria ricaricabile.

Regolazione dell'ora

- Per la regolazione dell'ora premere più volte il tasto per la regolazione dell'ora **«Clock» 29** fino a quando il numero dell'ora lampeggia nella visualizzazione dell'ora **o**.
- Premere più volte il tasto per ricerca in avanti **«Seek +» 33** oppure il tasto per ricerca indietro **«- Seek» 35** fino a quando viene visualizzato il numero dell'ora corretto.
- Premere di nuovo il tasto **«Clock»** in modo che il numero dei minuti lampeggi nella visualizzazione dell'ora **o**.
- Premere più volte il tasto per ricerca in avanti **«Seek +» 33** oppure il tasto per ricerca indietro **«- Seek» 35** fino a quando viene visualizzato il numero dei minuti corretto.
- Premere per la terza volta il tasto **«Clock»** per memorizzare l'ora.

Modalità per risparmio elettricità

Per risparmiare elettricità è possibile spegnere l'indicatore dell'ora sul display **39**.

Per effettuare questa operazione allo spegnimento del funzionamento audio (vedi «Accensione/spegnimento funzionamento audio», pagina 55) tenere premuto il tasto accendere/spegnere **38** fino a quando sul display non compare più alcuna visualizzazione.

Per riaccendere la visualizzazione dell'ora premere una volta il tasto accendere/spegnere **38**.

Indicazioni operative

Controllo della temperatura durante il funzionamento con batteria ricaricabile

Se il caricabatterie con radio viene fatto funzionare esclusivamente tramite batteria ricaricabile (nessun collegamento alla rete), la temperatura della batteria ricaricabile viene controllata.

- Se la temperatura della batteria ricaricabile è inferiore a $-10\text{ }^{\circ}\text{C}$ oppure superiore a $50\text{ }^{\circ}\text{C}$, sul display lampeggia l'indicatore temperatura **k**.
- Se la temperatura della batteria ricaricabile è superiore a $70\text{ }^{\circ}\text{C}$, il caricabatterie con radio si spegne automaticamente per proteggere la batteria ricaricabile. Quando la batteria ricaricabile si è raffreddata, il caricabatterie con radio può essere messo di nuovo in funzione.

Indicazioni per l'uso ottimale della batteria ricaricabile

Proteggere la batteria ricaricabile da umidità ed acqua.

Conservare la batteria ricaricabile esclusivamente nel campo di temperatura da $-20\text{ }^{\circ}\text{C}$ fino a $50\text{ }^{\circ}\text{C}$. Non lasciare la batteria ricaricabile p. es. in estate nell'automobile.

Una batteria che non sia stata utilizzata per un lungo periodo di tempo arriva a portare la sua piena prestazione solo dopo ca. 5 cicli di ricarica e scarica.

Una sensibile riduzione della durata del funzionamento dopo l'operazione di ricarica sta ad indicare che la batteria ricaricabile dovrà essere sostituita.

Si prega di attenersi alle indicazioni relative allo smaltimento.

Anomalie – cause e rimedi

Causa	Rimedi
Caricabatterie con radio non funziona	
Alimentazione elettrica assente	Inserire (completamente) spina di rete o batteria ricaricabile carica
Caricabatterie con radio troppo caldo o troppo freddo	Attendere fino a quando il caricabatterie con radio raggiunge la temperatura d'esercizio.
Caricabatterie con radio non funziona con collegamento alla rete	
Presa difettosa	Utilizzare un'altra presa
Spina di rete o cavo difettoso	Controllare la spina di rete ed il cavo e, se necessario, farli sostituire

60 | Italiano

Causa	Rimedi
Caricabatterie con radio non funziona con funzionamento a batteria ricaricabile	
I contatti delle batterie ricaricabili sono sporchi	Pulire i contatti delle batterie ricaricabili; p. es. inserendo ed estraendo più volte le batterie o la batteria ricaricabile
Batteria ricaricabile difettosa	Sostituire la batteria
Batteria ricaricabile troppo calda o troppo fredda (indicatore temperatura k lampeggia oppure il caricabatterie con radio si spegne)	Attendere fino a quando la batteria ricaricabile raggiunge la temperatura d'esercizio
Operazione di ricarica della batteria ricaricabile oppure alimentazione elettrica di apparecchi esterni non funzionano	
Spina di rete non inserita	Inserire (completamente la spina di rete
Batteria ricaricabile non inserita (correttamente) per la ricarica	Fare scattare in posizione in modo corretto la batteria ricaricabile nella sede di ricarica
Collegamento 12 V non funziona	
Non è inserito alcun fusibile 44	Inserire il fusibile 44
Il fusibile 44 è stato fatto scattare	Sostituire il fusibile 44
Il fusibile interno di temperatura è stato fatto scattare	Rimuovere l'apparecchio esterno e lasciare raffreddare il caricabatterie con radio
Caricabatterie con radio si guasta improvvisamente	
Spina di rete o batteria ricaricabile non inserita correttamente o non completamente.	Inserire correttamente e completamente la spina di rete o la batteria ricaricabile
Errore del software	Per resettare il software togliere la spina di rete e rimuovere la batteria ricaricabile, attendere 30 s, reinserire la spina di rete o la batteria ricaricabile.
Cattiva ricezione radio	
Disturbo a causa di altri apparecchi oppure luogo di posizionamento sfavorevole	Posizionare il caricabatterie con radio in un altro posto con una ricezione migliore.
Antenna ad asta non regolata in modo ottimale	Ruotare l'antenna ad asta
Disfunzione della visualizzazione dell'ora	
Batterie tampone per orologio scariche	Sostituire le batterie tampone
Batterie tampone inserite con polarizzazione errata	Inserire le batterie tampone con polarizzazione corretta

Causa	Rimedi
Telecomando non funziona	
Batteria del telecomando scarica	Sostituire la batteria del telecomando
Batteria del telecomando inserita con polarizzazione errata	Inserire la batteria del telecomando con polarizzazione corretta
Segnale del telecomando non raggiunge la lente di ricezione 31	Ruotare il caricabatterie con radio con lente di ricezione 31 in direzione del telecomando

Se le misure di rimedio indicate non possono eliminare un difetto, contattare un centro di assistenza clienti autorizzato Bosch.

Manutenzione ed assistenza

Manutenzione e pulizia

► **Il cavo di rete è dotato in un collegamento di sicurezza speciale e può essere sostituito esclusivamente da parte di un punto di assistenza clienti autorizzato Bosch.**

Tenere puliti il caricabatterie con radio ed il telecomando per lavorare bene ed in modo sicuro.

Non immergere il telecomando in acqua o in altri liquidi.

Pulire ogni tipo di sporczia utilizzando un panno umido e morbido. Non utilizzare mai prodotti detergenti e neppure solventi.

Assistenza clienti e consulenza impieghi

Il servizio di assistenza risponde alle Vostre domande relative alla riparazione ed alla manutenzione del Vostro prodotto nonché concernenti le parti di ricambio. Disegni in vista esplosa ed informazioni relative alle parti di ricambio sono consultabili anche sul sito:

www.bosch-pt.com

Il team Bosch che si occupa della consulenza impieghi vi aiuterà in caso di domande relative ai nostri prodotti ed ai loro accessori.

Per ogni tipo di richiesta o di ordinazione di pezzi di ricambio, è indispensabile comunicare sempre il codice prodotto a dieci cifre riportato sulla targhetta di fabbricazione del caricabatterie con radio.

Italia

Officina Elettroutensili
Robert Bosch S.p.A.
Corso Europa, ang. Via Trieste 20
20020 LAINATE (MI)
Tel.: (02) 3696 2663
Fax: (02) 3696 2662
Fax: (02) 3696 8677
E-Mail: officina.elettroutensili@it.bosch.com

Svizzera

Sul sito www.bosch-pt.com/ch/it è possibile ordinare direttamente on-line i ricambi.
Tel.: (044) 8471513
Fax: (044) 8471553
E-Mail: Aftersales.Service@de.bosch.com

Trasporto

Le batterie ricaricabili agli ioni di litio contenute sono soggette ai requisiti di legge relativi a merci pericolose. Le batterie ricaricabili possono essere trasportate su strada tramite l'utente senza ulteriori precauzioni.

In caso di spedizione tramite terzi (es.: trasporto aereo oppure spedizione) devono essere osservati particolari requisiti relativi ad imballo e marcatura. In questo caso per la preparazione del pezzo da spedire è necessario ricorrere ad un esperto per merce pericolosa.

Spedire batterie ricaricabili solamente se la carcassa non è danneggiata. Coprire con nastro adesivo i contatti scoperti ed imballare la batteria ricaricabile in modo tale che non si muova nell'imballo.

Vi preghiamo di osservare anche eventuali ulteriori norme nazionali.

Smaltimento



Avviare ad un riciclaggio rispettoso dell'ambiente il caricabatterie con radio, il telecomando, le batterie ricaricabili, gli accessori e gli imballaggi.

Non gettare caricabatterie con radio, telecomando e batterie ricaricabili/batterie tra i rifiuti domestici!

Solo per i Paesi della CE:



Conformemente alla direttiva europea 2012/19/UE gli elettrodomestici diventati inservibili e, in base alla direttiva europea 2006/66/CE, le batterie ricaricabili/batterie difettose o consumate devono essere raccolte separatamente ed essere inviate ad una riutilizzazione ecologica.

Per le batterie ricaricabili/le batterie non funzionanti rivolgersi al Consorzio:

Italia

Ecoelit
Viale Misurata 32
20146 Milano
Tel.: +39 02 / 4 23 68 63
Fax: +39 02 / 48 95 18 93

Svizzera

Batrec AG
3752 Wimmis BE

Batterie ricaricabili/Batterie:



Li-Ion:

Si prega di tener presente le indicazioni riportate nel paragrafo «Trasporto», pagina 61.

Con ogni riserva di modifiche tecniche.

Nederlands

Veiligheidsvoorschriften

WAARSCHUWING Lees alle veiligheidsvoorschriften en aanwijzingen

door, ook de informatie aan de onderzijde van de radiolader. Als de veiligheidsvoorschriften en aanwijzingen niet in acht worden genomen, kan dit een elektrische schok, brand en/of ernstig letsel tot gevolg hebben.

Bewaar alle veiligheidsvoorschriften en aanwijzingen voor de toekomst.

Het in de veiligheidsvoorschriften gebruikte begrip „radiolader” heeft betrekking op radioladers voor gebruik op het stroomnet (met netsnoer) en op radioladers voor gebruik met een accu (zonder netsnoer).

- ▶ **Houd uw werkomgeving schoon en goed verlicht.** Een rommelige of onverlichte werkomgeving kan tot ongevallen leiden.
- ▶ **De aansluitstekker van de radiolader moet in het stopcontact passen. De stekker mag in geen geval worden veranderd. Gebruik geen adapterstekkers in combinatie met radioladers met veiligheidsaarding.** Onveranderde stekkers en passende stopcontacten beperken het risico van een elektrische schok.
- ▶ **Gebruik de kabel niet voor een verkeerd doel, om de radiolader te dragen of op te hangen of om de stekker uit het stopcontact te trekken. Houd de kabel uit de buurt van hitte, olie, scherpe randen en bewegende delen van het gereedschap.** Beschadigde of in de war geraakte kabels vergroten het risico van een elektrische schok.
- ▶ **Als u buitenshuis met de radiolader werkt, dient u alleen verlengkabels te gebruiken die voor gebruik buitenshuis zijn goedgekeurd.** Als u een verlengkabel gebruikt die geschikt is voor gebruik buitenshuis, beperkt u daardoor het risico van een elektrische schok.
- ▶ **Als het gebruik van de radiolader in een vochtige omgeving onvermijdelijk is, dient u een aardlekschakelaar te gebruiken.** Het gebruik van een aardlekschakelaar vermindert het risico van een elektrische schok.
- ▶ **Sluit de radiolader op een volgens de voorschriften geaard stroomnet aan.** Het stopcontact en de verlengkabel moeten een goed werkende aardeaansluiting hebben.
- ▶ **Wikkel het netsnoer volledig af als u de radiolader met aansluiting op het stroomnet gebruikt.** Het netsnoer kan anders warm worden.
- ▶ **Zorg ervoor dat de netstekker op elk gewenst moment uit het stopcontact getrokken kan worden.** De enige mogelijkheid om de verbinding van de radiolader met het stroomnet te verbreken is de netstekker uit het stopcontact te trekken.
- ▶ **Deze radiolader is niet bestemd voor gebruik door kinderen en personen met beperkte fysieke, sensorische of geestelijke capaciteiten of gebrekkige ervaring en kennis. Deze radiolader kan door kinderen vanaf 8 jaar evenals door personen met beperkte fysieke, sensori-**

62 | Nederlands

sche of geestelijke capaciteiten of ontbrekende ervaring en kennis gebruikt worden, wanneer zij onder toezicht staan van een voor hun veiligheid verantwoordelijke persoon of door deze persoon over het veilige gebruik van de radiolader geïnformeerd werden en de hiermee gepaard gaande gevaren begrijpen. Anders bestaat er gevaar voor foute bediening en verwondingen.

- ▶ **Houd kinderen in het oog bij gebruik, reiniging en onderhoud.** Hierdoor wordt gegarandeerd dat kinderen niet met de radiolader spelen.
- ▶ **Laad alleen Bosch Li-Ion-accu's vanaf een capaciteit van 1,3 Ah (vanaf 4 accucellen). De accuspanning moet bij de acculaadspanning van de radiolader passen. Laad geen batterijen die niet oplaadbaar zijn.** Anders bestaat er brand- en explosiegevaar.



Laat de radiolader niet in de regen staan en houd deze uit de buurt van vocht. Het binnendringen van water in de radiolader vergroot de kans op een elektrische schok.

- ▶ **Laad alleen Bosch Li-Ion-accu's. De accuspanning moet bij de acculaadspanning van de radiolader passen.** Anders bestaat er brand- en explosiegevaar.
- ▶ **Houd de radiolader schoon.** Door vervuiling bestaat er gevaar voor een elektrische schok.
- ▶ **Controleer voor elk gebruik radiolader, kabel en stekker. Gebruik de radiolader niet nadat u een defect heeft vastgesteld. Open de radiolader niet zelf en laat deze alleen door gekwalificeerd personeel en alleen met originele vervangingsonderdelen repareren.** Beschadigde radioladers, kabels en stekkers verhogen het risico van een elektrische schok.
- ▶ **Gebruik de radiolader niet op een gemakkelijk brandbare ondergrond (zoals papier of textiel) of in een brandbare omgeving.** Vanwege de bij het opladen optredende verwarming van de radiolader bestaat brandgevaar.
- ▶ **Bij verkeerd gebruik kan vloeistof uit de accu lekken. Voorkom contact daarmee. Spoel bij onvoorzien contact met water af. Wanneer de vloeistof in de ogen komt, dient u bovendien een arts te raadplegen.** Gelekte accuvloeistof kan tot huidirritaties en verbrandingen leiden.
- ▶ **Bij beschadiging en onjuist gebruik van de accu kunnen er dampen vrijkomen. Zorg voor frisse lucht en raadpleeg bij klachten een arts.** De dampen kunnen de luchtwegen irriteren.
- ▶ **Open de accu niet.** Er bestaat gevaar voor kortsluiting.



Bescherm de accu tegen hitte, bijvoorbeeld ook tegen voortdurend zonlicht, vuur, water en vocht. Er bestaat explosiegevaar.

- ▶ **Voorkom aanraking van de niet-gebruikte accu met paperclips, munten, sleutels, spijkers, schroeven en andere kleine metalen voorwerpen die overbrugging van de contacten kunnen veroorzaken.** Kortsluiting tussen de accucontacten kan brandwonden of brand tot gevolg hebben.

- ▶ **Laad accu's alleen op in oplaadapparaten die door de fabrikant worden geadviseerd.** Voor een oplaadapparaat dat voor een bepaald type accu geschikt is, bestaat brandgevaar wanneer het met andere accu's wordt gebruikt.
- ▶ **Gebruik de accu alleen in combinatie met de radiolader en/of een Bosch elektrisch gereedschap.** Alleen zo wordt de accu tegen gevaarlijke overbelasting beschermd.
- ▶ **Door scherpe voorwerpen, zoals bijv. spijkers of schroevendraaiers of door krachtinwerking van buitenaf kan de accu beschadigd worden.** Het kan tot een interne kortsluiting leiden en de accu doen branden, roken, exploderen of oververhitten.
- ▶ **Lees de veiligheids- en gebruiksvorschriften in de gebruiksaanwijzing van de apparaten die u op de radiolader aansluit en neem deze voorschriften strikt in acht.**

Product- en vermogensbeschrijving



Lees alle veiligheidsaanschuivingen en alle voorschriften. Als de waarschuwingen en voorschriften niet worden opgevolgd, kan dit een elektrische schok, brand of ernstig letsel tot gevolg hebben.

Vouw de uitvouwbare pagina met de afbeelding van de radiolader open en laat deze pagina opgevouwen tijdens het lezen van de gebruiksaanwijzing.

Afgebeelde componenten

De afgebeelde componenten zijn genummerd zoals op afbeelding van de radiolader op de pagina met afbeeldingen.

- 1 Luidspreker
- 2 Afstandsbediening
- 3 Draaggreep
- 4 Controlelampje wisselstroomaansluiting (niet bij zaaknummer 3 601 D29 660)
- 5 Afdekklap wisselstroomaansluiting (niet bij zaaknummer 3 601 D29 660)
- 6 Stopcontact wisselstroomaansluiting (niet bij zaaknummer 3 601 D29 660)
- 7 Toets voor achteruit zoeken „<<” op de afstandsbediening
- 8 Uitgangsoopening voor infraroodstraal
- 9 Toets geluidsvolume hoger
- 10 Toets voor vooruit zoeken „>>” op de afstandsbediening
- 11 Toets weergave/pauze op de afstandsbediening
- 12 Toets geluidsvolume lager
- 13 Aan/uit-toets audifunctie op de afstandsbediening
- 14 Toets voor keuze van audiobron „Source” op de afstandsbediening

- 15 Toets dempen „Mute”
- 16 Draagsluiting
- 17 Vergrendeling van batterijvakdeksel (bufferbatterijen)
- 18 Batterijvakdeksel (bufferbatterijen)
- 19 Vergrendelingshendel van mediavakdeksel
- 20 Mediavakdeksel
- 21 Sprietantenne
- 22 Oplaadschacht
- 23 Vergrendelingshendel van mediavakdeksel
- 24 Accuvakdeksel
- 25 Accu*
- 26 Toets voor keuze van klankvoorstelling „Equalizer”
- 27 Geheugentoets „Memory”
- 28 Toets voor handmatige klankinstelling „Custom”
- 29 Toets voor tijdsinstelling „Clock”
- 30 Draaiknop voor zenderinstelling „Tune”
- 31 Ontvangstlens voor afstandsbediening
- 32 Toets weergave in willekeurige volgorde en herhaalde weergave
- 33 Toets voor vooruit zoeken „Seek +/ >>|”
- 34 Toets voor keuze van audiobron „Source”
- 35 Toets voor achteruit zoeken „|<</- Seek”
- 36 Toets weergave/pauze
- 37 Draaiknop voor instelling van geluidsvolume („Volume”) en klank („Bass/Treb”)
- 38 Aan/uit-toets audiofunctie
- 39 Display
- 40 „AUX 1 IN”-aansluitopening
- 41 12 V-aansluitopening
- 42 „LINE OUT”-aansluitopening
- 43 Kap van zekering

- 44 Zekering 12 V-aansluiting
- 45 USB-aansluitopening
- 46 Insteekopening voor SD- en MMC-kaarten
- 47 „AUX 2 IN”-aansluitopening
- 48 Houder voor externe audiobronnen

* Niet elk afgebeeld en beschreven toebehoren wordt standaard meegeleverd. Het volledige toebehoren vindt u in ons toebehoren-programma.

Indicatie-elementen bij audiofunctie

- a Indicatie klankvoorstelling
- b Indicatie wijziging van niveau hoge tonen
- c Indicatie wijziging van niveau lage tonen
- d Indicatie geluidsvolume, geheugenplaats radiozenders resp. titelweergave (afhankelijk van de gekozen audiobron)
- e Indicatie ontvangst opgeslagen zender (bij gebruik van radio)
- f Indicatie weergave in willekeurige volgorde (bij audiobron SD-/MMC-kaart of USB)
- g Indicatie herhaalde weergave van alle titels in actuele map (bij audiobron SD-/MMC-kaart of USB)
- h Indicatie herhaalde weergave van actuele titel (bij audiobron SD-/MMC-kaart of USB)
- i Indicatie stereo-ontvangst
- j Indicatie radiofrequentie resp. speelduur van actuele titel (afhankelijk van de gekozen audiobron)
- k Temperatuurwaarschuwing
- l Indicatie accu geplaatst
- m Accuoplaadindicatie
- n Indicatie audiobron
- o Tijdindicatie

Technische gegevens

Radiolader		GML 50
Productnummer		3 601 D29 6..
Bufferbatterijen		2 x 1,5 V (LR06/AA)
Gewicht volgens EPTA-Procedure 01:2014	kg	11,2
Isolatieklasse		⊕/I
Beschermingsklasse		IP 54 (stof- en spatwaterbescherming)
Toegestane omgevingstemperatuur		
– bij het laden	°C	0...+45
– bij het gebruik*	°C	0...+45
– bij opslag	°C	-20...+50
Aanbevolen accu's		GBA 14,4 V .../GBA 18 V ...
* beperkt vermogen bij temperaturen < 0 °C		
1) (bij audiobron SD-/MMC-kaart of USB)		
2) De reikwijdte kan afnemen door ongunstige omgevingsomstandigheden (zoals fel zonlicht).		
Technische gegevens bepaald met meegeleverde accu.		

64 | Nederlands

Radiolader		GML 50
Audiofunctie/radio		
Bedrijfsspanning		
– bij gebruik op het stroomnet	V	230/110
– bij gebruik op batterijen	V	14,4–18
Nominaal vermogen versterker (bij gebruik op het stroomnet)	W	50
Ontvangsthoek afstandsbediening	°	110
Ontvangsbereik		
– FM	MHz	87,5–108
– MG	kHz	531–1602
Ondersteunde bestandstypen ¹⁾		MP3, WMA
Opladapparaat		
Opladspanning accu (automatische spanningsherkenning)	V=	14,4–18
Laadstroom	A	0,9
Toegestaan oplaadtemperatuurbereik	°C	0–45
Opladtijd bij accucapaciteit, ca.		
– 1,3 Ah	min	120
– 4,0 Ah	min	400
Aantal accucellen		4–10
Afstandsbediening		
Werkbereik ²⁾	m	7
Batterij		1 x 3 V (CR2032)

* beperkt vermogen bij temperaturen < 0 °C

1) (bij audiobron SD-/MMC-kaart of USB)

2) De reikwijdte kan afnemen door ongunstige omgevingsomstandigheden (zoals fel zonlicht).

Technische gegevens bepaald met meegeleverde accu.

Montage

Energievoorziening radiolader

De energievoorziening van de radiolader kan plaatsvinden via de aansluiting op het stroomnet of via een in de oplaadschacht **22** geplaatste lithiumionaccu. Als de accu voor de energievoorziening dient, staan alleen de audiofunctie en de functie voor de energievoorziening van externe apparaten via de geïntegreerde USB-aansluiting ter beschikking.

► **Let op de netspanning!** De spanning van de stroombron bij aansluiting op het stroomnet moet overeenkomen met de gegevens op het typeplaatje van de radiolader. Met 230 V aangeduide radioladers kunnen ook met 220 V worden gebruikt.

Accu inzetten of verwijderen (zie afbeelding A)

Opmerking: Het gebruik van niet voor de radiolader geschikte accu's kan tot storingen of tot beschadiging van de radiolader leiden.

Open de vergrendelingshendel **23** van het accuvak („Charger/Battery Bay”) en klap het accuvakdeksel **24** open.

Zet een accu zodanig in de oplaadschacht **22** dat de aansluitingen in de oplaadschacht **22** liggen en laat de accu in de oplaadschacht vastklikken.



Zodra een accu met voldoende spanning is ingezet, verschijnt de accu-indicatie I in het display.



De accu-indicatie I knippert als de accu te zwak wordt.

Als u de accu **25** wilt verwijderen, drukt u op de ontgrendelingsknop van de accu en trekt u de accu uit de oplaadschacht **22**.

Klap het accuvakdeksel **24** na het inzetten of verwijderen van een accu dicht. Vergrendel het accuvakdeksel door de vergrendelingshendel **23** in het huis vast te haken en vervolgens omlaag te duwen.

► **Draag bij het verwijderen van de accu indien nodig werkhandschoenen.** De accu kan tijdens het opladen zeer warm worden.

Bufferbatterijen inzetten of vervangen (zie afbeelding A)

Om de tijd op de radiolader te kunnen opslaan, moeten er bufferbatterijen worden ingezet. Daarvoor wordt het gebruik van alkalimangaanbatterijen geadviseerd.

Open de vergrendelingshendel **23** van het accuvak („Charger/Battery Bay”) en klap het accuvakdeksel **24** open.

Verwijder indien nodig de accu **25**.

Als u het batterijvakdeksel **18** wilt openen, drukt u op de vergrendeling **17** en verwijdert u het batterijvakdeksel. Zet de bufferbatterijen in. Let daarbij op de juiste poolaansluitingen, zoals aangegeven op de binnenzijde van het batterijvak.

Breng het deksel **18** van het bufferbatterijvak weer aan.

„REPLACE AA BATTERY WHEN UNIT NO LONGER KEEPS CORRECT TIME“: Vervang de bufferbatterijen als de tijd op de radiolader niet meer wordt opgeslagen.

Vervang altijd alle batterijen tegelijkertijd. Gebruik alleen batterijen van één fabrikant en met dezelfde capaciteit.

► **Neem de bufferbatterijen uit de radiolader als u deze langdurig niet gebruikt.** Als de bufferbatterijen lang worden bewaard, kunnen deze gaan roesten en hun lading verliezen.

Gebruik

► **Bescherm de radiolader tegen vocht en fel zonlicht.**

Audiofunctie (zie afbeeldingen B en C)

Enkele audiofuncties kunnen ook via de afstandsbediening (zie „Afstandsbediening“, pagina 67) worden bestuurd.

In- en uitschakelen audiofunctie

Als u de audiofunctie (radio en externe afspeelapparaten) wilt **inschakelen**, drukt u op de aan/uit-schakelaar **38**. Het display **39** wordt geactiveerd. Weergegeven wordt geluid van de audiobron die was ingesteld toen de radiolader werd uitgeschakeld.

Als de radiolader in de energiespaarstand (zie „Energiespaarmodus“, pagina 68) staat, drukt u de aan/uit-toets **38** tweemaal in om de audiofunctie in te schakelen.

Als u de audiofunctie wilt **uitschakelen**, drukt u opnieuw op de aan/uit-toets **38**. De actuele instelling van de audiobron wordt opgeslagen.

Als u energie wilt besparen, schakelt u de radiolader alleen in wanneer u deze gebruikt.

Geluidsvolume instellen

Als u het geluidsvolume hoger wilt instellen, draait u de knop **„Volume“ 37** met de wijzers van de klok mee. Als u het lager wilt instellen, draait u de knop tegen de wijzers van de klok in. De instelling van het geluidsvolume (waarde tussen 0 en 20) verschijnt gedurende enkele seconden in de indicatie **d** in het display.

Stel het geluidsvolume op een lage waarde in voordat u een radiozender instelt of van zender wisselt. Stel het op een gemiddelde waarde in voordat u een externe audiobron start.

Klank instellen

Voor een optimale geluidswaardering is een equalizer in de radiolader geïntegreerd.

U kunt het niveau van de hoge en lage tonen handmatig wijzigen of klankinstellingen voor verschillende soorten muziek gebruiken. U kunt kiezen uit de voorgeprogrammeerde instellingen **„JAZZ“**, **„ROCK“**, **„POP“** en **„CLASSICAL“** en de door uzelf te programmeren instelling **„CUSTOM“**.

Als u een van de opgeslagen **klankinstellingen** wilt selecteren, drukt u de toets voor het selecteren van de klankinstelling **„Equalizer“ 26** zo vaak in tot de gewenste instelling in de indicatie **a** van het display verschijnt.

Wijziging van de instelling „CUSTOM“:

- Druk de toets voor de handmatige klankinstelling **„Custom“ 28** eenmaal in. In het display knipperen de indicatie **„BAS“ c** en in de indicatie **d** de opgeslagen waarde van het niveau van de lage tonen.
- Stel het gewenste niveau van de lage tonen in (waarde tussen 0 en 10). Als u het niveau van de lage tonen hoger wilt instellen, draait u de knop **„Bass/Treb“ 37** met de wijzers van de klok mee. Als u het niveau lager wilt instellen, draait u de knop tegen de wijzers van de klok in.
- Als u het ingestelde niveau van de lage tonen wilt opslaan, drukt de toets voor handmatige klankinstelling **„Custom“ 28** een tweede keer in. In het display knipperen de indicatie **„TRE“ b** voor de daaropvolgende instelling van het niveau van de hoge tonen en in de indicatie **d** de opgeslagen waarde van het niveau van de hoge tonen.
- Stel het gewenste niveau van de hoge tonen in (waarde tussen 0 en 10). Als u het niveau van de hoge tonen hoger wilt instellen, draait u de knop **„Bass/Treb“ 37** met de wijzers van de klok mee. Als u het niveau lager wilt instellen, draait u de knop tegen de wijzers van de klok in.
- Als u het ingestelde niveau van de hoge tonen wilt opslaan, drukt de toets voor handmatige klankinstelling **„Custom“ 28** een derde keer in.

Audiobron selecteren

Als u een audiobron wilt selecteren, drukt u de toets **„Source“ 34** zo vaak in tot in het display de indicatie **n** voor de gewenste interne audiobron (zie „Radiozenders instellen en opslaan“, pagina 66) resp. externe audiobron (zie „Externe audiobronnen aansluiten“, pagina 66) verschijnt:

- **„FM“:** Radio via fm,
- **„AM“:** Radio via middengolf,
- **„AUX 1“:** externe audiobron (bijv. cd-speler) via de 3,5 mm-aansluitopening **40** aan de buitenzijde,
- **„AUX 2“:** externe audiobron (bijv. mp3-speler) via de 3,5 mm-aansluitopening **47** in het mediavak,
- **„USB“:** externe audiobron (bijv. USB-stick) via de USB-aansluitopening **45**,
- **„SD“:** externe audiobron (SD- of MMC-kaart) via de SD-/MMC-insteekopening **46**.

Sprietantenne afstellen

De radiolader wordt met gemonteerde sprietantenne **21** geleverd. Draai bij gebruik van de radio de sprietantenne in de richting die de beste ontvangst mogelijk maakt.

Als er geen voldoende ontvangst mogelijk is, dient u de radiolader op een plaats met een betere ontvangst neer te zetten.

Opmerking: Bij het gebruik van de radiolader in de onmiddellijke nabijheid van zendinstallaties of zendapparatuur kan de kwaliteit van de radio-ontvangst achteruit gaan.

Mocht de sprietantenne **21** losraken, dient u deze vlakbij het huis in de richting van de wijzers van de klok vast te draaien.

66 | Nederlands

Radiozenders instellen en opslaan

Druk de toets voor de keuze van de audiobron „**Source**” **34** zo vaak in tot in de indicatie **n**, „**FM**” voor het fm-ontvangstbereik of „**AM**” voor het middengolf-ontvangstbereik verschijnt.

Wilt u een bepaalde radiofrequentie instellen, draait u de knop „**Tune**” **30** met de wijzers van de klok mee om de frequentie te verhogen of tegen de wijzers van de klok in om de frequentie te verlagen. De frequentie verschijnt tijdens de instelling in de indicatie **o** en vervolgens in de indicatie **j** in het display.

Wilt u naar radiozenders met een hoge signaalsterkte zoeken, drukt u op de toets voor omlaag zoeken „- **Seek**” **35** of de toets voor omhoog zoeken „**Seek +**” **33** en houdt u deze kort ingedrukt. De frequentie van de gevonden radiozender verschijnt kort in de indicatie **o** en vervolgens in de indicatie **j** in het display.

Bij voldoende sterke ontvangst van een geschikt signaal schakelt de radiolader automatisch over op stereo-ontvangst. In het display verschijnt de indicatie voor stereo-ontvangst **i**.

Wilt u een ingestelde zender opslaan, drukt u op de geheugentoets „**Memory**” **27**. In het display knippert de indicatie „**PRESET**” **e** en in de indicatie **d** het nummer van de laatst ingestelde geheugenplaats. Als u een geheugenplaats wilt kiezen, drukt u de toets voor omlaag zoeken „- **Seek**” **35** of de toets voor omhoog zoeken „**Seek +**” **33** zo vaak in tot de gewenste geheugenplaats in de indicatie **d** verschijnt. Druk de geheugentoets **27** opnieuw in om de ingestelde zender op de gekozen geheugenplaats op te slaan. De indicaties **e** en **d** knipperen niet meer.

U kunt 20 fm-zenders en 10 middengolfzenders opslaan. Houd er rekening mee dat een reeds toegewezen geheugenplaats, als deze opnieuw wordt gekozen, met de nieuw ingestelde radiozender wordt overschreven.

Wilt u een opgeslagen zender weergeven, drukt u zo vaak op de toets voor omlaag zoeken „- **Seek**” **35** of de toets voor omhoog zoeken „**Seek +**” **33** tot de gewenste geheugenplaats in de indicatie **d** en „**PRESET**” in de indicatie **e** verschijnen.

Externe audiobronnen aansluiten (zie afbeelding C)

Naast het geluid van de geïntegreerde radio kunt u het geluid van verschillende externe audiobronnen weergeven.

AUX IN 1-aansluiting: De AUX IN 1-aansluiting is bijzonder geschikt voor audiobronnen die buiten het mediavak moeten worden ondergebracht (bijv. cd-spelers). Neem het beschermkapje van de „**AUX 1 IN**”-aansluitopening **40** en steek de 3,5 mm-stekker van de meegeleverde of een andere passende AUX-kabel in de aansluitopening. Sluit de AUX-kabel op een passende audiobron aan.

Breng ter bescherming tegen vervuiling het beschermkapje van de „**AUX 1 IN**”-aansluitopening **40** weer aan als u de stekker van de AUX-kabel verwijdert.

Voor externe audiobronnen via de volgende aansluitingen opent u de vergrendelingshendel **19** en klapt u het deksel **20** van het mediavak („**Digital Media Bay**”) open.

– **Insteken van SD- en MMC-kaarten:** Steek een SD- of MMC-kaart in de SD-/MMC-instekopening **46**. Het opschrift van de kaart moet in de richting van het zekeringkapje **43** wijzen. U kunt beginnen met de weergave van ge-

luid van de kaart zodra in de indicatie **d** het titelnummer en het totale aantal op de kaart beschikbare titels verschijnen. Als u de kaart wilt verwijderen, drukt u de kaart in. De kaart wordt vervolgens uitgeworpen.

- **USB-aansluiting:** Steek een USB-stick (of de USB-stekker van een geschikte audiobron) in de USB-aansluitopening **45**. U kunt beginnen met de weergave van geluid van de USB-stick zodra in de indicatie **d** het titelnummer en het totale aantal op de stick beschikbare titels verschijnen. Als u de USB-stick wilt verwijderen, trekt u deze uit de USB-aansluitopening.
- **AUX IN 2-aansluiting:** De AUX IN 2-aansluiting is bijzonder geschikt voor audiobronnen die in het mediavak kunnen worden ondergebracht (bijv. mp3-spelers). Steek de 3,5 mm-stekker van de meegeleverde AUX-kabel in de „**AUX 2 IN**”-aansluitopening **47**. Sluit de AUX-kabel op een passende audiobron aan.

Bij passende grootte kunt u de aangesloten externe audiobron met de klittenband van de houder **48** in het mediavak bevestigen.

Ter bescherming tegen beschadiging en vuil worden sluit u in dien mogelijk het mediavakdeksel **20**, nadat u de externe audiobron heeft aangesloten.

Als u geluid van de aangesloten audiobron wilt weergeven, drukt u de toets voor de keuze van de audiobron „**Source**” **34** zo vaak in tot in het display de indicatie **n** voor de gewenste audiobron verschijnt.

Externe audiobronnen besturen

De weergave van geluidsbronnen die via de SD-/MMC-instekopening **46** of de USB-aansluitopening **45** zijn aangesloten, kunt u via de radiolader besturen. In de indicatie **d** verschijnen links het nummer van de actueel gekozen titel en rechts het totale aantal aanwezige titels.

Weergave en weergave onderbreken:

- Als u de weergave wilt starten, drukt u op de toets voor weergave/pauze **36**. De speelduur van de actuele titel verschijnt in de indicatie **j**.
- Als u de weergave wilt onderbreken of voort wilt zetten, drukt u opnieuw op de toets voor weergave/pauze **36**. De actuele speelduur knippert in de indicatie **j**.

Titel kiezen:

- Als u een titel wilt kiezen, drukt u de toets voor omlaag zoeken „- **Seek**” **35** of de toets voor omhoog zoeken „**Seek +**” **33** zo vaak in tot het nummer van de gewenste titel links in de indicatie **d** verschijnt.
- Als u de weergave wilt starten, drukt u op de toets voor weergave/pauze **36**.

Weergave in willekeurige volgorde en herhaalde weergave:

- Als u alle titels op de kaart of op de USB-stick in willekeurige volgorde wilt weergeven, drukt u de toets voor weergave in willekeurige volgorde en herhaalde weergave **32** eenmaal in. In het display verschijnt de indicatie **f**.
- Als u alle titels in de actuele map wilt herhalen, drukt u de toets voor weergave in willekeurige volgorde en herhaalde weergave **32** een tweede keer in. In het display verschijnt de indicatie **g**.

Opmerking: Alleen in deze functie verschijnt rechts in de indicatie **d** het nummer van de actuele map op de kaart of de USB-stick. Als u van map wilt veranderen, moet u eerst naar de normale weergave terugkeren en een titel uit de gewenste map kiezen.

- Als u alleen de actueel weergegeven titel wilt herhalen, drukt u de toets voor weergave in willekeurige volgorde en herhaalde weergave **32** een derde keer in. In het display verschijnt de indicatie **h**.
- Als u naar de normale weergave wilt terugkeren, drukt u de toets voor willekeurige weergave en herhaalde weergave **32** een vierde keer in, zodat geen van de indicaties **f**, **g** of **h** in het display verschijnt.
- Als u de weergave wilt starten, drukt u op de toets voor weergave/pauze **36**.

Externe audioweergave aansluiten (zie afbeelding C)

U kunt het actuele audiosignaal van de radiolader ook aan andere weergaveapparaten (zoals versterkers en luidsprekers) overdragen.

Neem het beschermkapje van de „**LINE OUT**”-aansluitopening **42** en steek de 3,5 mm-stekker van een passende AUX-kabel in de aansluitopening. Sluit een passend weergaveapparaat aan de AUX-kabel aan. Breng ter bescherming tegen vuil worden het beschermkapje van de „**LINE OUT**”-aansluitopening **42** weer aan nadat u de stekker van de AUX-kabel verwijderd heeft.

Afstandsbediening

- ▶ **Laat de afstandsbediening repareren door gekwalificeerd, vakkundig personeel en alleen met originele vervangingsonderdelen.** Daarmee wordt gewaarborgd dat de functionaliteit van de afstandsbediening in stand blijft.
- ▶ **Werk met de afstandsbediening niet in een omgeving met explosiegevaar waarin zich brandbare vloeistoffen, brandbare gassen of brandbaar stof bevinden.** In de afstandsbediening kunnen vonken ontstaan die het stof of de dampen tot ontsteking brengen.

Ingebruikneming

- ▶ **Bescherm de afstandsbediening tegen vocht en fel zonlicht.**
- ▶ **Stel de afstandsbediening niet bloot aan extreme temperaturen of temperatuurschommelingen.** Laat deze bijvoorbeeld niet lange tijd in de auto liggen. Laat afstandsbediening bij grote temperatuurschommelingen eerst op de juiste temperatuur komen voordat u deze in gebruik neemt.

Zolang een batterij met voldoende spanning in het batterijvak aanwezig is, blijft de afstandsbediening gereed voor gebruik.

Stel de radiolader zo op dat de signalen uit de uitgangsoening **8** van de afstandsbediening de ontvangstlens **31** van de radiolader rechtstreeks kunnen bereiken. Als de afstandsbediening niet rechtstreeks op de ontvangstlens kan worden gericht, neem het werkbereik af. Door reflectie van het signaal (bijvoorbeeld op muren), kan de reikwijdte ook bij niet-rechtstreeks signaal weer worden verbeterd.

De afstandsbediening **2** kan in de draaggreep **3** worden bevestigd. Tijdens het gebruik kunt u de afstandsbediening bijv. aan de lus van een riem bevestigen door de draagsluiting **16** te openen en de afstandsbediening te bevestigen.

Functies

Onafhankelijk van de gekozen audiobron:

- Als u de **audiofunctie wilt in- of uitschakelen**, drukt u op de toets **13** van de afstandsbediening.
- Als u **het geluid wilt in- of uitschakelen** drukt u op de toets „**Mute**” **15**.
- Als u het **volume** wilt verhogen, drukt u op de toets **9**, als u het volume wilt verlagen, drukt u op de toets **12**.
- Als u **van audiobron wilt wisselen** drukt u op de toets „**Source**” **14**.

Tijdens gebruik van de radio:

- Als u **een radiozender** met een lage frequentie wilt kiezen, drukt u zo lang op de toets voor achterwaarts zoeken **7** tot u de gewenste frequentie heeft gevonden.
- Als u **een radiozender** met een hoge frequentie wilt kiezen, drukt u zo lang op de toets voor voorwaarts zoeken **10** tot u de gewenste frequentie heeft gevonden.

Bij besturing van audiobronnen die via de insteekopening voor SD- en MMC-kaarten **46** of de USB-aansluiting **45** zijn aangesloten:

- Als u de **weergave van een titel** wilt starten, onderbreken of voortzetten, drukt u op de toets weergave/pauze **11**.
- Als u een **titel wilt selecteren**, drukt u op de toets voor achterwaarts zoeken **7** of voor voorwaarts zoeken **10**.

Batterij vervangen

Als u de batterij wilt vervangen, draait u de schroef van het batterijvak uit de achterkant van de afstandsbediening en verwijdert u het deksel.

Let bij het inzetten van de nieuwe batterij op de juiste poolaansluitingen. Schroef het batterijvakdeksel weer vast.

- ▶ **Vervang de batterij uitsluitend door een nieuwe batterij van hetzelfde type.** Bij het gebruik van andere batterijtypen bestaat explosiegevaar.
- ▶ **Neem de batterij uit de afstandsbediening als u deze langdurig niet gebruikt.** Als de batterij lang wordt bewaard, kan deze gaan roesten en haar lading verliezen.
- ▶ **Houd de batterij uit de buurt van kleine kinderen.** Anders kunnen kleine kinderen de batterij inslikken, waardoor hun gezondheid in gevaar wordt gebracht.

Accu opladen (zie afbeelding A)

Het opladen begint zodra de netstekker van de radiolader in het stopcontact wordt gestoken en een accu **25** in de oplaadschacht **22** wordt gestoken (zie „Accu inzetten of verwijderen”, pagina 64).



In het display knippert tijdens het opladen de oplaadindicatie „**CHARGING**” **m**. De indicatie „**CHARGING**” gaat uit als de accu volledig opgeladen is.

Door de intelligente oplaadmethode wordt de oplaadtoestand van de accu automatisch herkend en wordt de accu af-

68 | Nederlands

hankelijk van de accutemperatuur en -spanning met de optimale laadstroom opgeladen.

Daardoor wordt de accu ontzien en blijft deze, als deze in de radiolader wordt bewaard, altijd volledig opgeladen.

De opgeladen accu **25** kan uit de oplaadschacht **22** worden verwijderd (in de oplaadschacht geplaatst) als energievoorziening bij gebruik van de audiofunctie dienen.

► **Draag bij het verwijderen van de accu indien nodig werkhandschoenen.** De accu kan tijdens het opladen zeer warm worden.

Energievoorziening van externe apparaten

De energievoorziening van externe apparaten via de 12 V- en wisselstroomaansluiting is alleen mogelijk als de radiolader op het stroomnet is aangesloten en niet als deze op een accu werkt.

Als de radiolader op het stroomnet is aangesloten, brandt het groene controlelampje **4** ter bevestiging.

USB-aansluiting

Met de USB-aansluiting kunnen de meeste apparaten, die via USB-aansluiting van stroom worden voorzien (bijvoorbeeld diverse mobiele telefoons), gebruikt en opgeladen worden.

Open de vergrendelingshendel **19** en klap het deksel van het mediavak **20** open. Gebruik de USB-aansluiting van het externe apparaat via een geschikte USB-kabel met de USB-aansluiting **45** van de radiolader. Voor het starten van het opladen moet het externe apparaat op de radiolader eventueel als audiobron worden geselecteerd.

12 V-aansluiting (zie afbeelding C)

Met de 12 V-aansluiting kunt u een extern elektrisch apparaat met 12 V-stekker en maximaal 1 A stroomopname gebruiken. Neem het beschermkapje van de 12 V-aansluitopening **41**. Steek de stekker van het externe elektrische apparaat in de 12 V-aansluitopening.

De 12 V-aansluiting is met een **zekering 44** beveiligd. Als er bij de aansluiting van een extern apparaat geen spanning aanwezig is, opent u de vergrendelingshendel **19** en klapt u het mediavakdeksel **20** open. Schroef het zekeringkapje **43** los en controleer of de ingezette zekering **44** is doorgeslagen. Als de zekering is doorgeslagen, zet u een nieuwe gevoelige zekering (5 x 20 mm, 250 V maximale spanning, 1 A nominale stroom en aanduiding snel) in. Schroef het zekeringkapje **43** weer stevig vast.

Opmerking: Gebruik uitsluitend 1 A-zekeringen voor maximaal 250 V spanning („**250V 1A FUSE FOR 12V OUTLET**”). Als andere zekeringen worden gebruikt, kan de radiolader beschadigd raken.

De 12 V-aansluiting is bovendien met een **interne temperatuurbeveiliging** beveiligd. Deze wordt bij oververhitting geactiveerd. Nadat de radiolader is afgekoeld, vindt een automatische reset plaats.

Breng ter bescherming tegen vuil worden het beschermkapje van de 12 V-aansluitopening **41** weer aan nadat u de externe stekker verwijderd heeft.

Wisselstroomaansluiting („Power Outlets”) (niet bij zaaknummer 3 601 D29 660)

Met de wisselstroomaansluitingen kunt u andere externe elektrische apparaten gebruiken. De stopcontacten kunnen afwijken door de toepassing van verschillende nationale normen.

Het totaal van de maximaal toegestane stroomopname van alle aangesloten elektrische apparaten mag de in de volgende tabel aangegeven waarde niet overschrijden (zie ook opschrift op behuizing onder de afdekkleppen **5**):

Productnummer	Totaal van de max. stroomopname (in A)
3 601 D29 600	15
3 601 D29 630	9
3 601 D29 670	12
3 601 D29 6W0	15
3 601 D29 6X0	9

Open een afdekklep **5** van de wisselstroomaansluitingen en steek de stekker van het externe elektrische apparaat in een stopcontact **6** van de radiolader.

Tijdindicatie

De radiolader beschikt over een tijdindicatie met aparte energievoorziening. Als er bufferbatterijen met voldoende capaciteit in het batterijvak zijn geplaatst (zie „Bufferbatterijen inzetten of vervangen”, pagina 64), kan de tijd worden opgeslagen, ook als de radiolader van de energievoorziening via stroomnet of accu wordt losgekoppeld.

Tijd instellen

- Druk voor het instellen van de tijd de tijdsteltoets „**Clock**” **29** zo lang in tot het aantal uren in de tijdindicatie **o** knippert.
- Druk de toets voor omhoog zoeken „**Seek +**” **33** of de toets voor omlaag zoeken „**Seek -**” **35** zo vaak in tot het juiste aantal uren wordt aangegeven.
- Druk opnieuw op de toets „**Clock**”, zodat het aantal minuten in de tijdindicatie **o** knippert.
- Druk de toets voor omhoog zoeken „**Seek +**” **33** of de toets voor omlaag zoeken „**Seek -**” **35** zo vaak in tot het juiste aantal minuten wordt aangegeven.
- Druk de toets „**Clock**” voor de derde keer in om de tijd op te slaan.

Energiespaarmodus

U kunt de tijdindicatie in het display **39** uitschakelen om energie te sparen.

Houd daarvoor bij het uitschakelen van de audiofunctie (zie „In- en uitschakelen audiofunctie”, pagina 65) de aan/uit-toets **38** zolang ingedrukt tot er geen indicatie meer in het display verschijnt.

Als u de tijdindicatie weer wilt inschakelen, drukt u eenmaal op de aan/uit-toets **38**.

Tips voor de werkzaamheden

Temperatuurbewaking bij gebruik op een accu

Als de radiolader uitsluitend op een accu wordt gebruikt (geen aansluiting op het stroomnet), wordt de temperatuur van de accu bewaakt.

- Als de temperatuur van de accu onder -10 °C of boven 50 °C ligt, knippert de temperatuurwaarschuwing **k** in het display.
- Als de temperatuur van de accu boven 70 °C ligt, wordt de radiolader ter bescherming van de accu automatisch uitgeschakeld. Als de accu afgekoeld is, kan de radiolader weer in gebruik worden genomen.

Aanwijzingen voor de optimale omgang met de accu

Bescherm de accu tegen vocht en water.

Bewaar de accu alleen bij een temperatuur tussen -20 °C en 50 °C . Laat de accu bijvoorbeeld in de zomer niet in de auto liggen.

Een nieuwe of lang niet gebruikte accu levert pas na ca. vijf oplaad- en ontladcycli zijn volledige capaciteit.

Een duidelijk kortere gebruiksduur na het opladen duidt erop dat de accu versleten is en moet worden vervangen.

Neem de voorschriften ten aanzien van de afvalverwijdering in acht.

Oorzaken en oplossingen van fouten

Oorzaak	Oplossing
Radiolader werkt niet	
Geen stroom	Netstekker aansluiten of opgeladen accu (volledig) insteken
Radiolader te warm of te koud	Wachten tot de radiolader de bedrijfstemperatuur bereikt
Radiolader werkt niet bij gebruik op het stroomnet	
Stopcontact defect	Gebruik een ander stopcontact
Netstekker of netsnoer defect	Netstekker en netsnoer controleren en indien nodig laten vervangen
Radiolader werkt niet bij gebruik op een accu	
Accucontacten vuil	Reinig de accucontacten, bijvoorbeeld door de accu enkele keren te plaatsen en te verwijderen, of vervang de accu indien nodig
Accu defect	Vervang de accu
Accu te warm of te koud (temperatuurwaarschuwing k knippert of radiolader wordt uitgeschakeld)	Wacht tot de accu bedrijfstemperatuur bereikt

Oorzaak	Oplossing
Opladen van accu of energievoorziening van externe apparaten werkt niet	
Netstekker niet in het stopcontact gestoken	Netstekker (volledig) in het stopcontact steken
Accu voor opladen niet (goed) ingezet	Accu correct in oplaadschacht laten vastklikken
12 V-aansluiting werkt niet	
Geen zekering 44 ingezet	Zekering 44 inzetten
Zekering 44 doorgeslagen	Zekering 44 vervangen
Interne temperatuurbeveiliging is geactiveerd	Extern apparaat verwijderen en radiolader laten afkoelen
Radiolader werkt plotseling niet meer	
Netstekker resp. accu niet goed of niet volledig ingestoken.	Netstekker resp. accu goed en volledig insteken
Softwarefout	Voor reset van software netstekker uit stopcontact trekken en accu verwijderen. Volgens 30 seconden wachten en daarna netstekker weer in stopcontact steken resp. accu weer aanbrengen.

Slechte ontvangst van radio

Storing door andere apparaten of ongunstige opstellingsplaats	Radiolader op een andere plaats met betere ontvangst neerzetten
Sprietantenne niet optimaal afgesteld	Sprietantenne draaien

Tijdindicatie gestoord

Bufferbatterijen voor de klok zijn leeg	Bufferbatterijen vervangen
Bufferbatterijen in verkeerde poolrichting geplaatst	Bufferbatterijen met juiste poolrichting inzetten

Afstandsbediening werkt niet

Batterij van afstandsbediening leeg	Batterij van afstandsbediening vervangen
Batterij van afstandsbediening met verkeerde poolrichting ingezet	Batterij van afstandsbediening met juiste poolrichting inzetten
Signaal van afstandsbediening bereikt ontvangstlens 31 niet	Radiolader met ontvangstlens 31 in richting van afstandsbediening draaien

Neem contact op met een erkende Bosch klantenservice als de fout door de genoemde maatregelen niet kan worden hersteld.

Onderhoud en service

Onderhoud en reiniging

- ▶ **Het netsnoer is voorzien van een speciale veiligheidsaansluiting en mag uitsluitend door een erkende Bosch klantenservice worden vervangen.**

Houd radiolader en afstandsbediening schoon om goed en veilig te werken.

Dompel de afstandsbediening niet in water of andere vloeistoffen.

Verwijder vuil met een vochtige, zachte doek. Gebruik geen reinigings- of oplosmiddelen.

Klantenservice en gebruiksadvisen

Onze klantenservice beantwoordt uw vragen over reparatie en onderhoud van uw product en over vervangingsonderdelen. Explosietekeningen en informatie over vervangingsonderdelen vindt u ook op:

www.bosch-pt.com

Het Bosch-team voor gebruiksadvisen helpt u graag bij vragen over onze producten en toebehoren.

Vermeld bij vragen en bestellingen van vervangingsonderdelen altijd het uit tien cijfers bestaande zaaknummer volgens het typeplaatje van de radiolader.

Nederland

Tel.: (076) 579 54 54

Fax: (076) 579 54 94

E-mail: gereedschappen@nl.bosch.com

België

Tel.: (02) 588 0589

Fax: (02) 588 0595

E-mail: outillage.gereedschap@be.bosch.com

Vervoer

Op de meegeleverde lithiumionaccu's zijn de eisen voor het vervoer van gevaarlijke stoffen van toepassing. De accu's kunnen door de gebruiker zonder verdere voorwaarden over de weg worden vervoerd.

Bij de verzending door derden (bijv. luchtvervoer of expeditiebedrijf) moeten bijzondere eisen ten aanzien van verpakking en markering in acht worden genomen. In deze gevallen moet bij de voorbereiding van de verzending een deskundige voor gevaarlijke goederen worden geraadpleegd.

Verzend accu's alleen als de behuizing onbeschadigd is. Plak blootliggende contacten af en verpak de accu zodanig dat deze niet in de verpakking beweegt.

Neem ook eventuele overige nationale voorschriften in acht.

Afvalverwijdering



Radiolader, afstandsbediening, accu's toebehoren en verpakkingen moeten op een voor het milieu verantwoorde wijze worden gerecycled.

Gooi radiolader, afstandsbediening, accu's en batterijen niet bij het huisvuil.

Alleen voor landen van de EU:



Volgens de Europese richtlijn 2012/19/EU moeten niet meer bruikbare elektrische gereedschappen en volgens de Europese richtlijn 2006/66/EG moeten defecte of lege accu's en batterijen apart worden ingezameld en op een voor het milieu verantwoorde wijze worden hergebruikt.

Accu's en batterijen:



Li-ion:

Lees de aanwijzingen in het gedeelte „Vervoer”, pagina 70 en neem deze in acht.

Wijzigingen voorbehouden.

Dansk

Sikkerhedsinstrukser



ADVARSEL

Læs alle sikkerhedsforskrifter og instrukser, også informationerne på

undersiden af radioladeren. I tilfælde af manglende overholdelse af sikkerhedsforskrifterne og instrukserne er der risiko for elektrisk stød, brand og/eller alvorlige kvæstelser.

Opbevar alle sikkerhedsforskrifter og instrukser til senere brug.

Begrebet „radiolader“, der anvendes i sikkerhedsforskrifterne, refererer til netdrevede radioladere (med netkabel) og til akkudrevede radioladere (uden netkabel).

- ▶ **Sørg for, at arbejdsområdet er rent og rigtigt belyst.** Uorden eller uoplyste arbejdsområder øger faren for uheld.
- ▶ **Radioladerens tilslutningsstik skal passe i stikdåsen. Stikket må under ingen omstændigheder ændres. Anvend ikke adapterstik sammen med jordforbundede radioladere.** Uændrede stik, der passer til stikdåserne, nedsætter risikoen for elektrisk stød.
- ▶ **Anvend ikke ledningen til formål, den ikke er beregnet til (f. eks. må man aldrig bære radioladeren i ledningen, hænge radioladeren op i ledningen eller rykke i ledningen for at trække stikket ud af stikdåsen). Beskyt ledningen mod varme, olie, skarpe kanter eller dele, der er i bevægelse.** Beskadede eller indviklede ledninger øger risikoen for elektrisk stød.
- ▶ **Arbejder du ude i det fri med radioladeren, må der kun anvendes forlængerledninger, der også er godkendt til brug udendørs.** Brug af forlængerledning til udendørs brug nedsætter risikoen for elektrisk stød.
- ▶ **Kan det ikke undgås, at radioladeren anvendes i fugtige omgivelser, bruges en fejlstrømsbeskyttelseskontakt.** Brug af et HFI-relæ reducerer risikoen for at få elektrisk stød.

- ▶ **Tilslut radioladeren til et korrekt jordforbundet strømnet.** Stikdåse og forlængerledning skal være forsynet med en funktionsdygtig jordledning.
- ▶ **Vikle netledningen helt af, hvis du ønsker at bruge radioladeren med nettilslutning.** Ellers kan netledningen blive varm.
- ▶ **Sørg for, at netstikket til enhver tid kan trækkes ud.** Netstikket er den eneste mulighed for at afbryde radioladeren fra strømmenet.
- ▶ **Radioopladeren er ikke beregnet til at blive betjent af børn og personer med begrænsede fysisk, sensoriske eller mentale evner eller manglende erfaring og viden.** Denne radiooplader må kun bruges af børn fra 8 år samt af personer med begrænsede fysiske, sensoriske eller mentale tilstand eller manglende erfaring og kendskab, hvis det sker under opsyn, eller de modtager anvisninger på sikker omgang med laderen og således forstår de farer, der er forbundet hermed. I modsats fald er der risiko for fejlbetjening og personskader.
- ▶ **Hold altid børn under opsyn i forbindelse med brug, rengøring og service.** Derved sikres det, at børn ikke bruger radioopladeren som legetøj.
- ▶ **Oplad kun Bosch lithium-ion-akkuer med en kapacitet fra 1,3 Ah (fra 4 akkuceller).** Akku-spændingen skal passe til radioopladerens akku-ladespænding. Oplad ikke genopladelige batterier. I modsat fald er der risiko for brand og eksplosion.



Hold radioladeren væk fra regn og fugtighed. Indtrængning af vand i en radioladeren øger risikoen for at få elektrisk stød.

- ▶ **Oplad kun lithium-ion-akkuer fra Bosch. Akku-spændingen skal passe til radioopladerens akku-ladespænding.** I modsat fald er der risiko for brand og eksplosion.
- ▶ **Hold radioladeren ren.** Snavs øger faren for elektrisk stød.
- ▶ **Kontroller altid radiolader, ledning og stik før brug. Anvend ikke radioladeren, hvis der konstateres skader. Forsøg ikke at åbne radioladeren og sørg for, at den kun repareres af kvalificerede fagfolk, og at der kun benyttes originale reservedele.** Beskadigede radioladere, ledninger og stik øger risikoen for at få elektrisk stød.
- ▶ **Anvend ikke radioladeren på let brændbar undergrund (f. eks. papir, tekstiler osv.) eller i brændbare omgivelser.** Når radioladeren oplades, opstår der varme, der er forbundet med fare for brand.
- ▶ **Hvis akku'en anvendes forkert, kan der slippe væske ud af akku'en. Undgå at komme i kontakt med denne væske. Hvis det alligevel skulle ske, skylles med vand. Søg læge, hvis væsken kommer i øjnene.** Akku-væske kan give hudirritation eller forbrændinger.
- ▶ **Beskadiges akkuen eller bruges den forkert, kan der sive dampe ud. Tilfør frisk luft og søg læge, hvis du føler dig utilpas.** Dampene kan irritere luftvejene.
- ▶ **Åben ikke akkuen.** Fare for kortslutning.



Beskyt akkuen mod varme (f. eks. også mod varme solstråler, brand, vand og fugtighed). Fare for eksplosion.

- ▶ **Ikke benyttede akku'er må ikke komme i berøring med kontorclips, mønter, nøgler, søm, skruer eller andre små metalgenstande, da disse kan kortslutte kontakterne.** En kortslutning mellem akku-kontakterne øger risikoen for personskader i form af forbrændinger.
- ▶ **Oplad kun akku'er i ladeaggregater, der er anbefalet af fabrikanten.** Et ladeaggregat, der er egnet til en bestemt type batterier, må ikke benyttes med andre batterier – brandfare.
- ▶ **Anvend kun akkuen i forbindelse med din radiolader og/eller et Bosch el-værktøj.** Kun på denne måde beskyttes akkuen mod farlig overbelastning.
- ▶ **Akkuen kan blive beskadiget af spidse genstande som f. eks. nåle eller skruetrækkere eller ekstern kraftpåvirkning.** Der kan opstå indvendig kortslutning, så akkuen kan antændes, ryge, eksplodere eller overophedes.
- ▶ **Læs og følg nøje sikkerheds- og arbejdsinstrukserne i brugsanvisningen til de produkter, som du tilslutter til radioladeren.**

Beskrivelse af produkt og ydelse



Læs alle sikkerhedsinstrukser og anvisninger. I tilfælde af manglende overholdelse af sikkerhedsinstrukserne og anvisningerne er der risiko for elektrisk stød, brand og/eller alvorlige kvæstelser.

Klap venligst foldesiden med illustration af radioopladeren ud, og lad denne side være foldet ud, mens du læser betjeningsvejledningen.

Illustrerede komponenter

Nummereringen af de illustrerede komponenter refererer til illustrationen af radioladeren på grafiksiden.

- 1 Højtaler
- 2 Fjernbetjening
- 3 Bæregreb
- 4 Kontrollampe tilslutning af vekselstrøm (ikke ved typenummer 3 601 D29 660)
- 5 Beskyttelsesklap tilslutning af vekselstrøm (ikke ved typenummer 3 601 D29 660)
- 6 Stikdåse tilslutning af vekselstrøm (ikke ved typenummer 3 601 D29 660)
- 7 Taste til nedadsøgning „|<<“ på fjernbetjeningen
- 8 Udgangsåbning til infrarødråle
- 9 Taste til at øge lydstyrken
- 10 Taste til opadsøgning „>>|“ på fjernbetjeningen
- 11 Taste afspilning/pause på fjernbetjeningen
- 12 Taste til at reducere lydstyrken
- 13 Start-stop-taste audiofunktion på fjernbetjeningen
- 14 Taste til valg af audiokilde „Source“ på fjernbetjeningen
- 15 Taste lydspærring „Mute“
- 16 Bærelås

72 | Dansk

- 17 Fastlåsning af låg til batterirum (bufferbatterier)
- 18 Låg til batterirum (bufferbatterier)
- 19 Låsearm til låg til medierum
- 20 Låg til medierum
- 21 Stavantenne
- 22 Ladeskakt
- 23 Låsearm til låg til akkurum
- 24 Låg til akkurum
- 25 Akku*
- 26 Taste til forindstilling af klang „Equalizer“
- 27 Programmeringstaste „Memory“
- 28 Taste til manuel indstilling af klang „Custom“
- 29 Taste til indstilling af tid „Clock“
- 30 Drejeknap til indstilling af sender „Tune“
- 31 Modtagerlinse til fjernbetjening
- 32 Taste til færdighedsafspilning/afspilningsgentagelse
- 33 Taste til opadsøgning „Seek + />>|“
- 34 Taste til valg af audiokilde „Source“
- 35 Taste til nedadsøgning „|<</- Seek“
- 36 Taste afspilning/pause
- 37 Drejeknap til indstilling af lydstyrke („Volume“) og klang („Bass/Treb“)
- 38 Start-stop-taste audiofunktion
- 39 Display
- 40 „AUX 1 IN“-bøsning
- 41 12-V-tilslutningsbøsning
- 42 „LINE OUT“-bøsning
- 43 Kappe til sikring

- 44 Sikring 12-V-tilslutning
- 45 USB-bøsning
- 46 SD-/MMC-stikplads
- 47 „AUX 2 IN“-bøsning
- 48 Holder til eksterne audiokilder

*Tilbehør, som er illustreret og beskrevet i brugsanvisningen, er ikke indeholdt i leveringen. Det fuldstændige tilbehør findes i vores tilbehørsprogram.

Indikatorelementer ved audiofunktion

- a Indikator forindstilling af klang
- b Indikator ændring af højdeniveau
- c Indikator ændring af basniveau
- d Indikator lydstyrke, lagerplads radiosender hhv. titelindikator (afhængigt af den valgte audiokilde)
- e Indikator modtagelse gemt sender (ved radiofunktion)
- f Indikator tilfærdighedsafspilning (ved audiokilde SD-/MMC-kort eller USB)
- g Indikator afspilningsgentagelse af alle titler i den aktuelle mappe (ved audiokilde SD-/MMC-kort eller USB)
- h Indikator afspilningsgentagelse aktuel titel (ved audiokilde SD-/MMC-kort eller USB)
- i Indikator stereomodtagelse
- j Indikator radiofrekvens hhv. afspilningstid for den aktuelle titel (afhængigt af den valgte audiokilde)
- k Temperaturadvarsel
- l Indikator Akku sat i
- m Akku-ladeindikator
- n Indikator audiokilde
- o Tidsindikator

Tekniske data

Radiolader		GML 50
Typenummer		3 601 D29 6..
Bufferbatterier		2 x 1,5 V (LR06/AA)
Vægt svarer til EPTA-Procedure 01:2014	kg	11,2
Beskyttelsesklasse		⊕/I
Tæthedegrad		IP 54 (støv- og sprøjtevandsbeskyttet)
Tilladt omgivelsestemperatur		
- ved opladning	°C	0...+45
- ved drift*	°C	0...+45
- ved opbevaring	°C	-20...+50
Anbefalede batterier		GBA 14,4 V .../GBA 18 V ...

* begrænset effekt ved temperaturer < 0 °C

1) (ved audiokilde SD-/MMC-kort eller USB)

2) Arbejdsområdet kan blive mindre, hvis forholdene er ufordelagtige (f. eks. direkte solstråler).

Tekniske data fastlagt med akku fra leveringen.

Radiolader		GML 50
Audifunktion/radio		
Driftsspænding		
– ved netdrift	V	230/110
– ved akkufunktion	V	14,4–18
Nominel kapacitet forstærker (ved netdrift)	W	50
Modtagevinkel fjernbetjening	°	110
Modtageområde		
– VHF	MHz	87,5–108
– MB	kHz	531–1602
Understøttede filformater ¹⁾		MP3, WMA
Ladeaggregat		
Akku-opladningssspænding (automatisk spændingsregistrering)	V=	14,4–18
Ladestrøm	A	0,9
Tilladt temperaturområde for opladning	°C	0–45
Ladetid ved akku-kapacitet, ca.		
– 1,3 Ah	min	120
– 4,0 Ah	min	400
Antal akkuceller		4–10
Fjernbetjening		
Arbejdsområde ²⁾	m	7
Batteri		1 x 3 V (CR2032)

* begrænset effekt ved temperaturer < 0 °C

1) (ved audiokilde SD-/MMC-kort eller USB)

2) Arbejdsområdet kan blive mindre, hvis forholdene er ufordelagtige (f. eks. direkte solstråler).

Tekniske data fastlagt med akku fra leveringen.

Montering

Energiforsyning af radiolader

Radioladeren kan forsynes med energi via nettilslutningen eller et Li-Ion-akku, der er sat ind i akkuslasken **22**. Skal akkuen bruges til energiforsyning, står kun funktionerne audifunktion og energiforsyning af eksterne apparater via en integreret USB-tilslutning til rådighed.



► **Kontroller netspændingen!** Strømkildens spænding ved nettilslutning skal stemme overens med oplysningerne på radioladerens typeskilt. Radioladere, der er mærket med 230 V, kan også køre med 220 V.

Isæt og udtag akkuen (se Fig. A)

Bemærk: Bruges akkuer, der ikke er egnet til radioladeren, kan der opstå fejlfunktioner eller beskadigelser på radioladeren.

Åbn låsearmen **23** på akkurummet („Charger/Battery Bay“) og klap låget til akkurummet **24** op.

Anbring en akku i ladeslasken på en sådan måde **22**, at akkusens tilslutninger ligger på tilslutningerne i ladeslasken **22**, og få akkuen til at falde i hak i ladeslasken.

 =  Så snart en akku med tilstrækkelig spænding er sat i, fremkommer akkuindikatoren I i displayet.



Akkuindikatoren I blinker, hvis akkuen bliver for svag.

Akkuen tages ud **25** ved at trykke på sikkerhedskontakten på akkuen og trække den ud af ladeslasken **22**.

Klap låget til akkurummet **24** i, når en akku er sat i eller taget ud. Lås låget til akkurummet ved at fastgøre låsearmen **23** i huset og trykke den ned.

► **Brug i givet fald beskyttelseshandsker, når akkuen tages ud.** Akkuen kan opvarmes meget under opladningen.

Isætning/udskiftning af bufferbatterier (se Fig. A)

Bufferbatterier skal sættes i for at gemme klokkeslættet i radioladeren. Hertil anbefales det at anvende alkali-mangan-batterier.

Åbn låsearmen **23** på akkurummet („Charger/Battery Bay“) og klap låget til akkurummet **24** op.

Tag i givet fald akkuen **25** ud.

Låget til batterirummet åbnes **18** ved at trykke på låsen **17** og tage låget til batterirummet af. Sæt pufferbatterierne i. Kontroller, at polerne vender rigtigt som vist på indersiden af batterirummet.

Sæt låget **18** på bufferbatterirummet igen.

74 | Dansk

„REPLACE AA BATTERY WHEN UNIT NO LONGER KEEPS CORRECT TIME“: Skift bufferbatterierne, hvis klokkeslættet ikke mere gemmes i radioladeren.

Skift altid alle batterier på en gang. Batterierne skal stamme fra den samme fabrikant og have den samme kapacitet.

► **Tag bufferbatterierne ud af radioladeren, hvis den ikke bruges i længere tid.** Bufferbatterierne kan korrodere og aflade sig selv, hvis de lagres i længere tid.

Brug

► **Beskyt radioladeren mod fugtighed og direkte solstråler.**

Audiofunktion (se Fig. B og C)

Nogle funktioner i audiofunktionen kan også styres med fjernbetjeningen (se „Fjernbetjening“, side 75).

Tænd/sluk for audiofunktion

Audiofunktionen (radio og eksterne afspilningsenheder) **tændes** ved at trykke på start-stop-tasten **38**. Displayet **39** aktiveres og den audiokilde, der blev afspillet på det tidspunkt, hvor radioladeren blev slukket, afspilles.

Er radioladeren indstillet på energisparefunktionen (se „Energisparefunktion“, side 77), tændes audiofunktionen ved at trykke to gange på start-stop-tasten **38**.

Audiofunktionen **slukkes** ved at trykke på start-stop-tasten **38** en gang til. Den aktuelle indstilling af audiokilden gemmes.

Tænd kun for radioladeren, når du har brug for den, for at spare på energien.

Indstilling af lydstyrke

Lydstyrken øges ved at dreje drejeknappen „**Volume**“ **37** til højre og reduceres ved at dreje drejeknappen til venstre. Lydstyrkeindstillingen (værdi mellem 0 og 20) fremkommer et par sekunder i indikatoren **d** i displayet.

Stil lydstyrken på en lavere værdi, før radiosenderen indstilles eller ændres, før en ekstern audiokilde startes på en middel værdi.

Indstilling af klang

En equalizer er integreret i radioladeren for at sikre en optimal lydgenivelse.

Du kan ændre højde- og basniveauet manuelt eller bruge klang-forindstillinger til forskellige musikstilretninger. Der kan vælges mellem de forprogrammerede indstillinger „**JAZZ**“, „**ROCK**“, „**POP**“ og „**CLASSICAL**“ samt den egen programmerbare indstilling „**CUSTOM**“.

En af de gemte **klang-forindstillinger** vælges ved at trykke på tasten til valg af klang-forindstillingen „**Equalizer**“ **26**, til den ønskede indstilling fremkommer i indikatoren **a** i displayet.

Ændring af indstillingen „CUSTOM“:

- Tryk på tasten til manuel klangindstilling „**Custom**“ **28** en gang. I displayet blinker indikatoren „**BAS**“ **c** og i indikatoren **d** den gemte værdi for basniveauet.
- Indstil det ønskede basniveau (værdi mellem 0 og 10). Basniveauet øges ved at dreje drejeknappen „**Bass/Treb**“ **37** til højre og reduceres ved at dreje drejeknappen til venstre.

- Det indstillede basniveau gemmes ved at trykke på tasten til manuel klangindstilling „**Custom**“ **28** for anden gang. I displayet blinker indikatoren „**TRE**“ **b** for den efterfølgende indstilling af højdeniveauet samt i indikatoren **d** den gemte værdi for højdeniveauet.
- Indstil det ønskede højdeniveau (værdi mellem 0 og 10). Højdeniveauet øges ved at dreje drejeknappen „**Bass/Treb**“ **37** til højre og reduceres ved at dreje drejeknappen til venstre.
- Det indstillede højdeniveau gemmes ved at trykke på tasten til manuel klangindstilling „**Custom**“ **28** for tredje gang.

Valg af audiokilde

En audiokilde vælges ved at trykke på tasten „**Source**“ **34** igen og igen, til indikatoren **n** for den ønskede interne audiokilde (se „Indstilling/lagring af radiosender“, side 74) hhv. ekstern audiokilde (se „Tilslutning af eksterne audiokilder“, side 75) fremkommer i displayet:

- „**FM**“: Radio via VHF,
- „**AM**“: Radio via MB,
- „**AUX 1**“: Ekstern audiokilde (f. eks. CD-player) via 3,5-mm-bøsningen **40** på den udvendige side,
- „**AUX 2**“: Ekstern audiokilde (f. eks. MP3-player) via 3,5-mm-bøsningen **47** i medierummet,
- „**USB**“: Ekstern audiokilde (f. eks. USB-stik) via USB-bøsningen **45**,
- „**SD**“: Ekstern audiokilde (SD-/MMC-kort) via SD-/MMC-stikpladsen **46**.

Indstilling af stavantenne

Radioladeren er forsynet med en stavantenne **21** ved udleveringen. Sving i radiofunktion stavantennen i den retning, hvor du har den bedste modtagelse.

Er en tilstrækkelig modtagelse ikke mulig, stilles radioladeren et sted, hvor modtagelsen er noget bedre.

Bemærk: Bruges radioladeren i umiddelbar nærhed af radioanlæg eller radioapparater, kan radiomodtagelsen forringes.

Har stavantennen **21** løsnet sig, drejes den fast til højre direkte på apparatet.

Indstilling/lagring af radiosender

Tryk på tasten til valg af audiokilden „**Source**“ **34** igen og igen, til **n**, „**FM**“ for modtageområdet meterbølgeområde (VHF) hhv. „**AM**“ for modtageområdet mellembølge (MB) fremkommer i indikatoren.

En bestemt radiofrekvens indstilles ved at dreje drejeknappen „**Tune**“ **30** til højre for at øge frekvensen og til venstre for at reducere frekvensen. Frekvensen fremkommer under indstillingen i indikatoren **o**, herefter i indikatoren **j** i displayet.

Radiosendere med høj signalstyrke søges ved at trykke på tasten for nedadsøgning „– **Seek**“ **35** hhv. tasten for opadsøgning „**Seek** +“ **33** og holde den trykket ned i kort tid. Frekvensen for den fundede radiosender fremkommer kort i indikatoren **o**, herefter i indikatoren **j** i displayet.

Har et egnet signal en tilstrækkelig stærk modtagelse, indstilles radioladeren automatisk på stereo. I displayet fremkommer indikatoren for stereo **i**.

En indstillet sender gemmes ved at trykke på programmeringstasten „Memory“ **27**. I displayet blinker indikatoren „PRESET“ **e** og i indikatoren **d** nummeret på den sidst indstillede lagerplads. En lagerplads vælges ved at trykke på tasten til nedadsøgning „- Seek“ **35** hhv. tasten til opadsøgning „Seek +“ **33** igen og igen, til den ønskede lagerplads fremkommer i indikatoren **d**. Tryk på programmeringstasten **27** igen for at gemme den indstillede sender på den udvalgte lagerplads. Indikatorerne **e** og **d** blinker ikke mere. Du kan gemme 20 VHF-sendere og 10 MB-sendere. Vær opmærksom på, at en allerede optaget lagerplads overskrives, så snart en ny radiosender indstilles.

En gemt sender afspilles ved at trykke på tasten til nedadsøgning „- Seek“ **35** hhv. tasten til opadsøgning „Seek +“ **33**, til den ønskede lagerplads fremkommer i indikatoren **d** og „PRESET“ i indikatoren **e**.

Tilslutning af eksterne audiodkilder (se Fig. C)

Udover den integrerede radio kan forskellige eksterne audiodkilder afspilles.

AUX-In-tilslutning 1: AUX-In-tilslutningen 1 egner sig især til audiodkilder, der skal anbringes uden for medierummet (f. eks. CD-player). Tag beskyttelseskappen af „AUX 1 IN“-bøsningen **40** og sæt 3,5-mm-stikket på den medleverede eller en anden passende AUX-ledning ind i bøsningen. Tilslut AUX-ledningen til en passende audiodkilde. Sæt beskyttelseskappen til „AUX 1 IN“-bøsningen **40** på igen for at beskytte mod snavs, hvis du fjerner stikket på AUX-ledningen.

Til eksterne audiodkilder via de efterfølgende tilslutninger åbn da låsearmen **19** og klap låget **20** til medierummet („Digital Media Bay“) op.

- **SD/MMC-tilslutning:** Sæt et SD- eller et MMC-kort ind i SD/MMC-stikpladsen **46**. Teksten på kortet skal pege hen imod sikringskappe **43**. Afspilningen af kortet kan startes, så snart titelnummeret samt det samlede antal titler på kortet fremkommer i indikatoren **d**. Kortet tages ud ved kort at trykke på kortet, der så kastes ud.
- **USB-tilslutning:** Sæt et USB-stik (hhv. USB-stikket til en passende audiodkilde) ind i USB-bøsningen **45**. Afspilningen af USB-stikket kan startes, så snart titelnummeret samt det samlede antal titler på stikket fremkommer i indikatoren **d**. USB-stikket tages ud ved at trække det ud af USB-tilslutningen.
- **AUX-In-tilslutning 2:** AUX-In-tilslutningen 2 egner sig især til audiodkilder, der kan anbringes inden for medierummet (f. eks. MP3-player). Sæt 3,5-mm-stikket med den medleverede AUX-ledning ind i „AUX 2 IN“-bøsningen **47**. Tilslut AUX-ledningen til en passende audiodkilde.

Ved passende størrelse kan du fastgøre den tilsluttede eksterne audiodkilde i medierummet med holderens velcrolukning **48**.

Til beskyttelse mod beskadigelse og snavs skal du helst lukke låget til medierummet **20**, når du har tilsluttet den eksterne audiodkilde.

Den tilsluttede audiodkilde afspilles ved at trykke på tasten til valg af audiodkilden „Source“ **34** igen og igen, til indikatoren **n** for den ønskede audiodkilde fremkommer i displayet.

Styring af eksterne audiodkilder

Ved audiodkilder, der er blevet tilsluttet via SD-/MMC-stikpladsen **46** eller USB-bøsningen **45**, kan afspilningen styres via radioladeren. I indikatoren **d** fremkommer nummeret på den aktuelt valgte titel til venstre og det samlede antal titler, der står til rådighed, til højre.

Afbrydelse af afspilning/afspilning:

- Afspilningen startes ved at trykke på tasten Afspilning/pause **36**. Afspilningsvarigheden af den aktuelle titel fremkommer i indikatoren **j**.
- Afspilningen afbrydes eller fortsættes ved at trykke på tasten Afspilning/pause **36** igen. Den aktuelle afspilningstid blinker i indikatoren **j**.

Valg af titel:

- En titel vælges ved at trykke på tasten til nedadsøgning „- Seek“ **35** hhv. tasten til opadsøgning „Seek +“ **33** igen og igen, til nummeret på den ønskede titel fremkommer til venstre i indikatoren **d**.
- Afspilningen startes ved at trykke på tasten Afspilning/pause **36**.

Tilfældighedsafspilning/afspilningssgentagelse:

- Alle titler på kortet eller USB-stikket afspilles i tilfældig rækkefølge ved at trykke på tasten tilfældighedsafspilning/afspilningssgentagelse **32** en gang. I displayet fremkommer indikatoren **f**.
- Alle titler gentages i den aktuelle mappe ved at trykke på tasten tilfældighedsafspilning/afspilningssgentagelse **32** en gang til. I displayet fremkommer indikatoren **g**.
Bemærk: Kun i denne funktion fremkommer nummeret på den aktuelle mappe på kortet hhv. USB-stikket til højre i indikatoren **d**. Mappen skiftes ved først at vende tilbage til den normale afspilning og vælge en titel i den ønskede mappe.
- Ønsker du kun at gentage den aktuelt afspillede titel, tryk da på tasten tilfældighedsafspilning/afspilningssgentagelse **32** en tredje gang. I displayet fremkommer indikatoren **h**.
- Du vender tilbage til den normale afspilning ved at trykke på tasten tilfældighedsafspilning/afspilningssgentagelse **32** en fjerde gang, så ingen af indikatorerne **f**, **g** eller **h** fremkommer i displayet.
- Afspilningen startes ved at trykke på tasten Afspilning/pause **36**.

Tilslutning af ekstern audioafspilning (se Fig. C)

Du kan også overføre det aktuelle audiosignal fra radioladeren til andre afspilningsapparater (f. eks. forstærkere og højttalere).

Fjern beskyttelseskappen på „LINE OUT“-bøsningen **42** og sæt 3,5-mm-stikket på en passende AUX-ledning ind i bøsningen. Tilslut et passende afspilningsapparat til AUX-ledningen. Sæt beskyttelseskappen til „LINE OUT“-bøsningen **42** på igen for at beskytte mod snavs, hvis du fjerner stikket på AUX-ledningen.

Fjernbetjening

► **Sørg for, at fjernbetjeningen repareres af kvalificerede fagfolk og at der kun benyttes originale reservedele.**

Dermed sikres størst mulig fjernbetjeningsfunktionalitet.

76 | Dansk

- **Brug ikke fjernbetjeningen i eksplosionsfarlig atmosfære, hvor der er brændbare væsker, gasser eller støv.** I fjernbetjeningen kan der opstå gnister, der antænder støv eller dampe.

Ibrugtagning

- **Beskyt fjernbetjeningen mod fugtighed og direkte solstråler.**
- **Udsæt ikke fjernbetjeningen for ekstreme temperaturer eller temperatursvingninger.** Lad den f. eks. ikke ligge i bilen i længere tid. Sørg altid for, at fjernbetjeningen er tempereret ved større temperatursvingninger, før den tages i brug.

Så længe et batteri med tilstrækkelig spænding sidder i batterirummet, er fjernbetjeningen driftsklar.

Indstil radioladeren på en sådan måde, at signalerne fra udgangsåbningen **8** på fjernbetjeningen i direkte retning kan nå modtagelinsen **31** på radioladeren. Kan fjernbetjeningen ikke rettes direkte på en modtagelins, forringes arbejdsområdet. Ved signalets refleksioner (f. eks. på vægge) kan rækkevidden også forbedres igen ved indirekte signal.

Fjernbetjeningen **2** kan opbevares i bæregrebet **3**. Når fjernbetjeningen er i brug, kan den fastgøres f. eks. i en bælteløje. Hertil åbnes bærelåsen **16** og fjernbetjeningen hænges i.

Funktioner

Uafhængigt af audiokilden:

- **Audiofunktionen tændes og slukkes** ved at trykke på tasten **13** på fjernbetjeningen.
- **Der tændes og slukkes for lyden** ved at trykke på tasten „Mute“ **15**.
- **Lydstyrken øges** ved at trykke på tasten **9** og reduceres ved at trykke på tasten **12**.
- **Audiokilden skiftes** ved at trykke på tasten „Source“ **14**.

Til radiofunktion:

- **En radiosender vælges** med lav frekvens ved at trykke på tasten nedadsøgning **7**, indtil den ønskede frekvens er blevet fundet.
- **En radiosender vælges** med høj frekvens ved at trykke på tasten opadsøgning **10**, indtil den ønskede frekvens er blevet fundet.

Til styring af audiokilder, der er blevet tilsluttet via SD-/MMC-stikpladsen **46** eller USB-bøsningen **45**:

- **Afspilningen af en titel** startes, afbrydes eller fortsættes ved at trykke på tasten Afspilning/pause **11**.
- **En titel vælges** ved at trykke på tasten til nedadsøgning **7** eller til opadsøgning **10**.

Udskiftning af batteri

Batteriet skiftes ved at dreje skruen ud af batterirummet bag på fjernbetjeningen og tage låget af.

Kontrollér, at polerne vender rigtigt, når det nye batteri sættes i. Skru låget til batterirummet fast igen.

- **Erstat kun batteriet af et nyt batteri af samme type.** Anvendes andre batterityper, er der fare for eksplosion.
- **Tag batteriet ud af fjernbetjeningen, hvis det ikke skal bruges i længere tid.** Batteriet kan korrodere og aflade sig selv, hvis det lagres i længere tid.

- **Hold batteriet væk fra småbørn.** Småbørn kan komme til at sluge batteriet, hvilket er sundhedsfarligt.

Opladning af akku (se Fig. A)

Opladningen starter, så snart radioladerens stik er sat i stikdåsen, og en akku **25** sættes ind i ladeskakten **22** (se „Isæt og udtag akkuen“, side 73).



Under opladningen blinker ladeindikatoren „CHARGING“ **m** i displayet. Indikatoren „CHARGING“ slukker, når akkuen er helt opladet.

Den intelligente ladeproces gør, at akkumulatorens ladetilstand automatisk erkendes og lades med den mest velegnede ladestrøm, afhængigt af akkumulatorens temperatur og spænding.

Derved skånes akkuen og er altid opladet 100 %, når den opbevares i radioladeren.

Den opladte akku **25** kan tages ud af ladeskakten **22** eller (hvis den sidder i ladeskakten) bruges til at forsyne audiofunktionen med energi.

- **Brug i givet fald beskyttelseshandsker, når akkuen tages ud.** Akkuen kan opvarmes meget under opladningen.

Energiforsyning af eksterne apparater

Energiforsyningen af eksterne apparater via 12-V- og vekselstrømtilslutningen er kun mulig, hvis radioladeren er strømført; det er ikke muligt via en indsat akku.

Er radioladeren tilsluttet til strømnettet, lyser den grønne kontrollampe **4** som bekræftelse.

USB-tilslutning

Ved hjælp af USB-tilslutningen kan de fleste apparater, hvis energiforsyning er mulig via USB (f. eks. diverse mobiltelefoner), drives og oplades.

Åbn låsearmen **19** og klap låget til medierummet **20** op. Forbind USB-tilslutningen fra det eksterne apparat via en passende USB-ledning med USB-bøsningen **45** på radioladeren. For at kunne starte opladningen skal det eksterne apparat i givet fald indstilles som audiokilde på radioladeren.

12-V-tilslutning (se Fig. C)

Ved hjælp af 12-V-tilslutningen kan du bruge et eksternt el-apparat med 12-V-stik og maks. 1 A strømforbrug.

Tag beskyttelseskappen af 12-V-tilslutningsbøsningen **41**. Sæt stikket på det eksterne el-apparat ind i 12-V-tilslutningsbøsningen.

12-V-tilslutningen er beskyttet med en sikring **44**. Er der ingen spænding på det eksterne apparat, åbn da låsearmen **19** og klap låget til medierummet **20** op. Skru sikringskappen **43** af og kontroller, at den isatte sikring **44** er blevet udløst. Er sikringen blevet udløst, sættes en ny finsikring (5 x 20 mm, 250 V maks. spænding, 1 A nominal strøm og udløsningskarakteristik flink) i. Skru sikringskappen **43** på igen (fast).

Bemærk: Anvend udelukkende 1-A-sikringer til maks. 250 V spænding („250V 1A FUSE FOR 12V OUTLET“). Anvendes andre sikringer, kan radioladeren beskadiges.

12-V-tilslutningen er desuden beskyttet med en **intern temperatursikring**, der udløses i tilfælde af overophedning. Sikringen stilles automatisk tilbage, når radioladeren er afkølet.

Sæt beskyttelseskappen til 12-V-tilslutningsbøsningen **41** på igen for at beskytte mod snavs, hvis du fjerner det eksterne stik.

Tilslutning af vekselstrøm („Power Outlets“) (ikke ved typenummer 3 601 D29 660)

Ved hjælp af vekselstrømtilslutningerne kan du tilslutte yderligere eksterne el-apparater. Stikdåserne kan variere afhængigt af, hvilke standarder gælder i det enkelte land.

Summen af det maks. tilladte strømforbrug for alle tilsluttede el-apparater må ikke overskride værdien, der er angivet i den efterfølgende tabel (se også teksten på huset under beskyttelsesklopperne **5**):

Typenummer	Sum af det maks. strømforbrug (i A)
3 601 D29 600	15
3 601 D29 630	9
3 601 D29 670	12
3 601 D29 6W0	15
3 601 D29 6X0	9

Åbn beskyttelseskappen **5** til vekselstrømtilslutningerne og sæt stikket fra det eksterne el-værktøj i en stikdåse **6** på radioladeren.

Tidsindikator

Radioladeren råder over en tidsindikator med separat energiforsyning. Er bufferbatterier med tilstrækkelig kapacitet sat i batterirummet (se „Isætning/udskiftning af bufferbatterier“, side 73), kan klokkeslættet gemmes, også selv om radioladeren afbrydes fra energiforsyningen via nettilslutning eller akku.

Indstilling af klokkeslæt

- Klokkeslættet indstilles ved at trykke på tasten til tidsindstilling „**Clock**“ **29**, indtil timetallet blinker i tidsindikatoren **o**.
- Tryk på tasten til opadsøgning „**Seek +**“ **33** hhv. tasten til nedadsøgning „**Seek -**“ **35** igen og igen, til det korrekte tital vises.
- Tryk på tasten „**Clock**“ igen, så minuttallet blinker i tidsindikatoren **o**.
- Tryk på tasten til opadsøgning „**Seek +**“ **33** hhv. tasten til nedadsøgning „**Seek -**“ **35** igen og igen, til det korrekte minuttal vises.
- Tryk på tasten „**Clock**“ en tredje gang for at gemme klokkeslættet.

Energisparefunktion

Du kan spare energi ved at slukke for tidsindikatoren i displayet **39**.

Når audiofunktionen slukkes (se „Tænd/sluk for audiofunktion“, side 74) holdes start-stop-tasten **38** trykket ned, til der ikke mere er nogen indikator i displayet.

Tidsindikatoren tændes igen ved at trykke en gang på start-stop-tasten **38**.

Arbejdsvejledning

Temperaturovervågning ved akkufunktion

Kører radioladeren udelukkende via akku (ingen nettilslutning), overvåges akkuens temperaturt.

- Ligger akkuens temperatur under $-10\text{ }^{\circ}\text{C}$ eller over $50\text{ }^{\circ}\text{C}$, blinker temperaturadvarsen **k** i displayet.
- Ligger akkuens temperatur over $70\text{ }^{\circ}\text{C}$, slukker radioladeren automatisk for at beskytte akkuen. Når akkuen er afkølet, kan radioladeren tages i brug igen.

Henvisninger til optimal håndtering af akkuen

Beskyt akkuen mod fugtighed og vand.

Opbevar kun akkuen i et temperaturområde mellem $-20\text{ }^{\circ}\text{C}$ og $50\text{ }^{\circ}\text{C}$. Opbevar ikke akkuen i bilen f. eks. om sommeren.

En ny akkumulator eller en akkumulator, der ikke har været brugt i længere tid, yder først fuld kapacitet efter ca. 5 opladninger og afladninger.

Når driftstiden pr. opladning forkortes væsentligt, er det tegn på, at akkuerne er slidt op og skal udskiftes.

Læs og overhold henvisningerne mhr. bortskaffelse.

Fejl – Årsager og afhjælpning

Årsag	Afhjælpning
Radiolader fungerer ikke	
Ingen energiforsyning	Sæt netstik eller opladet akku (helt) i
Radiolader er for varm eller for kold	Vent, til radiolader når driftstemperatur
Radiolader fungerer ikke ved netdrift	
Stikdåse er defekt	Prøv en anden stikkontakt
Netstik eller -kabel er defekt	Kontroller netstik og -ledning og få det/den evt. skiftet ud
Radiolader fungerer ikke ved akkudrift	
Akkukontakter er snavset	Rengør akkukontakter; f. eks. ved at sætte akkuen i og tage den ud flere gange eller erstatte den
Akku defekt	Skift akkuen
Akku er for varm eller for kold (temperaturadvarsel k blinker eller radiolader slukker)	Vent til akkuen har nået driftstemperatur
Akkuopladning eller energiforsyning af eksterne produkter fungerer ikke	
Netstik er ikke sat i	Sæt netstik (fuldstændigt) i
Akku til opladning er ikke sat (rigtigt) i	Få akku til at falde korrekt på plads i ladeskakt
12-V-tilslutning fungerer ikke	
Er er ikke sat nogen sikring 44 i	Sæt sikring 44 i
Sikring 44 er blevet udløst	Skift sikring 44
Intern temperatursikring er blevet udløst	Fjern eksternt produkt og lad radiolader afkøle

78 | Svenska

Årsag	Afhjælpning
Radiolader svigter pludselig	
Netstik eller akku er ikke sat rigtigt i eller er ikke sat fuldstændigt i.	Sæt netstik eller akku rigtigt og fuldstændigt i
Softwarefej	Softwareen nulstilles ved at trækkes netstikket ud og tages akkuen ud; vent i 30 sekunder og sæt så netstik eller akku i igen.
Dårlig radiomodtagelse	
Fejl fra andre apparater eller ufordelagtigt opstillingssted	Opstil radiolader et andet sted med bedre modtagelse
Stavantenne er ikke indstillet rigtigt	Drej på stavantenne
Tidsindikator defekt	
Pufferbatterier til ur er tomme	Skift pufferbatterier
Pufferbatterier er sat i med forkert poling	Sæt pufferbatterier i og kontroller, at poler vender rigtigt
Fjernbetjening fungerer ikke	
Batteri i fjernbetjening tom	Skift batteri i fjernbetjening
Fjernbetjeningens batteri er sat forkert i (forkert polforbindelse)	Sæt fjernbetjeningens batteri korrekt i (korrekt polforbindelse)
Fjernbetjeningens signal når ikke modtagelinsen 31	Drej radioladerens modtagelins 31 hen imod fjernbetjeningen

Hvis de nævnte afhjælpningsforanstaltninger ikke kan afhjælpe en fejl, kontakt da et autoriseret Bosch-servicecenter.

Vedligeholdelse og service

Vedligeholdelse og rengøring

► **Netledningen er udstyret med en special sikkerhedsstikslutning og må udelukkende skiftes af et autoriseret Bosch-kundecenter.**

Hold radiolader og fjernbetjening rene, så de kan arbejde godt og sikkert.

Dyp ikke fjernbetjeningen i vand eller andre væsker.

Tør snavs af værktøjet med en fugtig, blød klud. Anvend ikke rengørings- eller opløsningsmidler.

Kundeservice og brugerrådgivning

Kundeservice besvarer dine spørgsmål vedr. reparation og vedligeholdelse af dit produkt samt reservedele. Eksplosions-tegninger og informationer om reservedele findes også under:

www.bosch-pt.com

Bosch brugerrådgivningsteamet vil gerne hjælpe dig med at besvare spørgsmål vedr. vores produkter og deres tilbehør.

Husk at angive det 10-cifrede typenummer, der findes på radioladerens typeskilt, ved forespørgsler og bestilling af reservedele.

Dansk

Bosch Service Center
Telegrafvej 3
2750 Ballerup
På www.bosch-pt.dk kan der online bestilles reservedele eller oprettes en reparations ordre.
Tlf. Service Center: 44898855
Fax: 44898755
E-Mail: vaerktoej@dk.bosch.com

Transport

De indeholdte Li-Ion-akkuer overholder bestemmelserne om farligt gods. Akkuerne kan transporteres af brugeren på offentlig vej uden yderligere pålæg.

Ved forsendelse gennem tredjemand (f.eks.: lufttransport eller spedition) skal særlige krav vedr. emballage og mærkning overholdes. Her skal man kontakte en færgodsekspert, før forsendelsesstykket forberedes.

Send kun akkuer, hvis huset er ubeskadiget. Tilklæb åbne kontakter og indpak akkuen på en sådan måde, at den ikke kan bevæge sig i emballagen.

Følg venligst også eventuelle, videreførende, nationale forskrifter.

Bortskaffelse

 Radiolader, fjernbetjening, akku, tilbehør og emballage skal genbruges iht. gældende miljøforskrifter.

Smid hverken radiolader, fjernbetjening eller akkuer/batterier i det almindelige husholdningsaffald!

Gælder kun i EU-lande:



Iht. det europæiske direktiv 2012/19/EU skal kasseret elektrøværktøj og iht. det europæiske direktiv 2006/66/EF skal defekte eller opbrugte akkuer/batterier indsamles separat og genbruges iht. gældende miljøforskrifter.

Akkuer/batterier:



Li-Ion:

Læs og overhold henvisningerne i afsnit „Transport“, side 78.

Ret til ændringer forbeholdes.

Svenska

Säkerhetsanvisningar

 **VARNING** Läs alla säkerhetsanvisningarna och instruktionerna, även informationen på radioladdarens undre sida. Fel som uppstår till följd av att säkerhetsanvisningarna och instruktionerna inte följts kan orsaka elstöt, brand och/eller allvarliga personskador.

Ta väl vara på säkerhetsanvisningarna och instruktionerna för senare behov.

Begreppet "Radioladdare" som används i säkerhetsanvisningarna hänför sig till nätdrivna radioladdare (med nätsladd) och batteridrivna radioladdare (sladdlösa).

- ▶ **Håll arbetsplatsen ren och välbelyst.** Oordning på arbetsplatsen och dåligt belyst arbetsområde kan leda till olyckor.
- ▶ **Radioladdarens stickpropp måste utan ändring kunna anslutas till nätuttaget.** Stickproppen får absolut inte förändras. Använd inte adapterstickproppar i kombination med skyddsjordade radioladdare. Oförändrade stickproppar och passande nätuttag reducerar risken för elstöt.
- ▶ **Missbruka inte nätsladden och använd den inte för att bära eller hänga upp radioladdaren och inte heller för att dra stickproppen ur nätuttaget.** Håll nätsladden på avstånd från värme, olja, skarpa kanter och rörliga maskindelar. Skadade eller tilltrasslade nätsladdar ökar risken för elstöt.
- ▶ **Om du använder radioladdaren utomhus ska en för utomhusbruk godkänd skarvsladd användas.** När en lämplig skarvsladd för utomhusbruk används minskar risken för elstöt.
- ▶ **När radioladdaren används i fuktig omgivning ska en jordfelsbrytare anslutas.** Jordfelsbrytaren reducerar risken för en elstöt.
- ▶ **Anslut radioladdaren till ett korrekt jordat strömnät.** Nätuttaget och skarvsladden måste vara försedda med en funktionsduglig skyddsledare.
- ▶ **Linda fullständigt av nätsladden när radioladdaren används med nätanslutning.** I annat fall kan nätsladden bli varm.
- ▶ **Se till att du alltid har möjlighet att dra ur stickproppen om så behövs.** Strömmen till radioladdaren kan endast brytas genom att dra ur stickproppen.
- ▶ **Denna radioladdare är inte avsedd för användning av barn eller personer med begränsad fysisk, sensorisk eller mental förmåga eller med bristande kunskap och erfarenhet.** Denna radioladdare får användas av barn från 8 år och personer med begränsad fysisk, sensorisk eller mental förmåga eller med bristande kunskap och erfarenhet om de övervakas av en person som ansvarar för deras säkerhet, eller som instruerar dem i säker hantering av laddaren och gör att de förstår riskerna. I annat fall föreligger fara för felanvändning och skador.
- ▶ **Ha barn under uppsikt vid användning, rengöring och underhåll.** På så sätt säkerställs att barn inte leker med radion.
- ▶ **Ladda endast Boschs uppladdningsbara litiumjonbatterier från en kapacitet på 1,3 Ah (från 4 battericeller).** Batterispänningen måste passa till radioladdarens spänning. Ladda inga engångsbatterier. Annars föreligger brand- och explosionsrisk.



Skydda radioladdaren mot regn och fukt. Om vatten tränger in i radioladdaren ökar risken för en elstöt.

- ▶ **Ladda endast litiumjonbatterier från Bosch. Batterispänningen måste passa till radioladdarens spänning.** Annars föreligger brand- och explosionsrisk.
 - ▶ **Håll radioladdaren ren.** Risk finns att förorening leder till elstöt.
 - ▶ **Kontrollera alltid radioladdaren, nätsladden och stickproppen innan de tas i bruk. Använd inte radioladdaren om du konstaterar att skada uppstått. Du får själv aldrig öppna radioladdaren; låt en kvalificerad fackman reparera den med originalreservdelar.** Skadade radioladdare, sladdar och stickkontakter ökar risken för en elstöt.
 - ▶ **Använd inte radioladdaren på lättantändligt underlag (t. ex. papper, textilier mm) eller i brännbar omgivning.** Vid laddning blir radioladdaren varm och det finns risk för brand.
 - ▶ **Om batteriet används på fel sätt finns risk för att vätska rinner ur batteriet. Undvik kontakt med vätskan. Vid oavsiktlig kontakt spola med vatten. Om vätska kommer i kontakt med ögonen uppsök dessutom läkare.** Batterivätskan kan medföra hudirritation och brännskada.
 - ▶ **I skadat eller felanvänt batteri kan ångor uppstå. Tillför friskluft och uppsök läkare vid åkdommer.** Ångorna kan leda till irritation i andningsvägarna.
 - ▶ **Öppna inte batteriet.** Detta kan leda till kortslutning.
- Skydda batteriet mot hög värme som t. ex. längre solbestrålning, eld, vatten och fukt.** Explosionsrisk föreligger.
- ▶ **Håll gem, mynt, nycklar, spikar, skruvar och andra små metallföremål på avstånd från reservbatterier för att undvika en bygling av kontaktarna.** En kortslutning av batterimodulens kontakter kan leda till brännskador eller brand.
 - ▶ **Ladda batterierna endast i de laddare som tillverkaren rekommenderat.** Om en laddare som är avsedd för en viss typ av batterier används för andra batterityper finns risk för brand.
 - ▶ **Använd batteriet endast för radioladdaren och/eller Bosch elverktyg.** Detta skyddar batteriet mot farlig överbelastning.
 - ▶ **Batteriet kan skadas av vassa föremål som t. ex. spikar eller skruvmejslar eller på grund av yttre påverkan.** En intern kortslutning kan uppstå och rök, explosion eller överhettning kan förekomma hos batteriet.
 - ▶ **Läs och följ noggrant säkerhets- och arbetsanvisningarna i bruksanvisningen för apparater som ansluts till radioladdaren.**



Läs noga igenom alla säkerhetsanvisningar och instruktioner. Fel som uppstår till följd av att säkerhetsanvisningarna och instruktionerna inte följts kan orsaka elstöt, brand och/eller allvarliga personskador.

Fäll upp sidan med illustration av radioladdaren och håll sidan uppfälld när du läser bruksanvisningen.

Illustrerade komponenter

De avbildade komponenternas numrering hänför sig till bilderna av radioladdaren på grafiksidan.

- 1 Högtalare
- 2 Fjärrmanövrering
- 3 Bärhandtag
- 4 Kontrollampa för växelströmsanslutning (inte för objektnummer 3 601 D29 660)
- 5 Täcklucka för växelströmsanslutning (inte för objektnummer 3 601 D29 660)
- 6 Nätintag för växelströmsanslutning (inte för objektnummer 3 601 D29 660)
- 7 Knapp för sökning nedåt "**|<<**" på fjärrkontrollen
- 8 Utloppsöppning för den infraröda strålen
- 9 Knapp för ökad volym
- 10 Knapp för sökning uppåt "**>>|**" på fjärrkontrollen
- 11 Knapp för återgivning/paus på fjärrkontrollen
- 12 Knapp för sänkt volym
- 13 På-Av-knapp för audiofunktion på fjärrkontrollen
- 14 Knapp för val av ljudkälla "**Source**" på fjärrkontrollen
- 15 Knapp för luddämpning "**Mute**"
- 16 Bärlås
- 17 Spärr på batterifackets lock (buffertbatterier)
- 18 Batterifackets lock (buffertbatterier)
- 19 Låsspärr för mediafackets lock
- 20 Mediafackets lock
- 21 Stavantenn
- 22 Laddningsschakt
- 23 Låsspärr för batterischaktets lock
- 24 Batterifackets lock
- 25 Batteri*
- 26 Knapp för val av klangförinställning "**Equalizer**"
- 27 Minnesknapp "**Memory**"
- 28 Knapp för manuell klanginställning "**Custom**"
- 29 Knapp för tidsinställning "**Clock**"
- 30 Ratt för sändarinställning "**Tune**"
- 31 Mottagningslins för fjärrstyrning
- 32 Knapp slumpåtergivning/reprisåtergivning
- 33 Knapp för sökning uppåt "**Seek + />>|**"
- 34 Knapp för val av ljudkälla "**Source**"
- 35 Knapp för sökning nedåt "**|<</- Seek**"
- 36 Knapp återgivning/paus
- 37 Ratt för inställning av volym ("**Volume**") och klang ("**Bass/Treb**")
- 38 På-Av-knapp för ljud
- 39 Display
- 40 "**AUX 1 IN**"-kontakt
- 41 12 V-anslutningskontakt
- 42 "**LINE OUT**"-kontakt
- 43 Lock för säkring
- 44 Säkring för 12 V-anslutning
- 45 USB-kontakt
- 46 SD-/MMC-kortplats
- 47 "**AUX 2 IN**"-kontakt
- 48 Fäste för externa ljudkällor

*I bruksanvisningen avbildat och beskrivet tillbehör ingår inte i standardleveransen. I vårt tillbehörprogram beskrivs allt tillbehör som finns.

Indikeringslement för ljud

- a Indikering av klangförinställning
- b Indikering av diskantnivån
- c Indikering av basnivån
- d Indikering volym, radiosändarens minnesplats resp. titelindikering (beroende på vald ljudkälla)
- e Indikering för mottagning av sparade sändare (vid radiodrift)
- f Indikering av slumpåtergivning (vid ljudkälla SD-/MMC-kort eller USB)
- g Indikering av reprisåtergivning av alla titlar i aktuell mapp (vid ljudkälla SD-/MMC-kort eller USB)
- h Indikering av reprisåtergivning av aktuella titlar (vid ljudkälla SD-/MMC-kort eller USB)
- i Indikering av stereomottagning
- j Indikering av radiofrekvens resp. återgivningstid för aktuell titel (beroende på vald ljudkälla)
- k Temperaturvarning
- l Indikering för insatt batteri
- m Indikering vid laddning
- n Indikering av ljudkälla
- o Tidsindikering

Tekniska data

Radioladdare		GML 50
Produktnummer		3 601 D29 6..
Buffertbatterier		2 x 1,5 V (LR06/AA)
Vikt enligt EPTA-Procedure 01:2014	kg	11,2
Skyddsklass		⊕/I
Kapslingsklass		IP 54 (damm- och spolsäker)
Tillåten omgivningstemperatur		
– vid laddning	°C	0...+45
– vid användning*	°C	0...+45
– Vid lagring	°C	-20...+50
Rekommenderade batterier		GBA 14,4 V .../GBA 18 V ...
Ljudanvändning/radio		
Driftspänning		
– med nät drift	V	230/110
– med batteri drift	V	14,4– 18
Märkeffekt för förstärkare (med nät drift)	W	50
Fjärrkontrollens mottagningsvinkel	°	110
Mottagningsområde		
– UKV	MHz	87,5– 108
– MV	kHz	531– 1602
Uppbackade filformat ¹⁾		MP3, WMA
Laddare		
Batteriladdningsspänning (automatisk spänningsidentifiering)	V=	14,4– 18
Laddningsström	A	0,9
Tillåtet temperaturområde för laddning	°C	0– 45
Laddningstid vid batterikapacitet, ca.		
– 1,3 Ah	min	120
– 4,0 Ah	min	400
Antal battericeller		4– 10
Fjärrkontroll		
Arbetsområde ²⁾	m	7
Batteri		1 x 3 V (CR2032)

* Begränsad effekt vid temperaturer < 0 °C

1) (vid ljudkälla SD-/MMC-kort eller USB)

2) Arbetsområdet kan minska till följd av ogynnsamma omgivningsvillkor (t. ex. direkt solbelysning).

Tekniska data baserade på medlevererad batterimodul.

Montage**Radioladdarens elförsörjning**

Radioladdaren kan försörjas med elström via nätanslutning eller via ett i laddningsschaktet **22** insatt litiumjonbatteri. När batteriet används för elförsörjning står endast audiofunktionen och elförsörjningen av externa apparater via integrerad USB-anslutning till förfogande.



► **Kontrollera nätspänningen!** Strömkällans spänning vid nätanslutning måste överensstämma med data på radioladdarens dataskylt. Radioladdare märkta med 230 V kan även användas med 220 V.

Insättning och uttagning av batterimodulen (se bild A)

Anvisning: Om batterier används som inte är lämpliga för radioladdaren kan felfunktioner uppstå eller så kan radioladdaren förstöras.

Öppna låsspärren **23** på batterifacket ("Charger/Battery Bay") och fäll upp batterifackets lock **24**.

Placera ett batteri i batterischaktet **22** så att batteriets anslutningar ligger mot anslutningarna i laddningsschaktet **22** och se till att batteriet snäpper in i laddningsschaktet.

 =  Så fort ett batteri har satts in, visas **I** på displayen.

82 | Svenska



Indikeringen **I** blinkar om batteriet börjar bli svagt.

För borttagning av batteriet **25** tryck på batteriets upplåsningsknapp och dra batteriet ur laddningsschaktet **22**.

Slå igen batterifackets lock **24** när en batterimodul satts in eller tagits bort. Lås batterifackets lock genom att haka fast låsspärren **23** i huset och sedan trycka ned den.

► **Använd eventuellt skyddshandskar för uttagning av batteriet.** Vid uppladdning kan batteriet bli mycket varmt.

Insättning och byte av buffertbatterier (se bild A)

Buffertbatterier måste användas för lagring av tiden på radioladdaren. Vi rekommenderar att använda alkali-mangan-batterier.

Öppna låsspärren **23** på batterifacket ("Charger/Battery Bay") och fäll upp batterifackets lock **24**.

Ta vid behov bort batterimodulen **25**.

För att öppna batterifackets lock **18** tryck spärren **17** och ta bort batterifackets lock. Sätt in buffertbatterierna. Kontrollera korrekt polning enligt märkning på batterifackets insida.

Sätt åter på buffertbatterifackets lock **18**.

"REPLACE AA BATTERY WHEN UNIT NO LONGER KEEPS CORRECT TIME": Byt ut buffertbatterierna när tiden inte längre visas på radioladdaren.

Alla batterier ska bytas samtidigt. Använd endast batterier av samma fabrikat och med samma kapacitet.

► **Ta bort buffertbatterierna ur radioladdaren om den inte används under en längre tid.** Risk finns att buffertbatterierna vid långtidslagring korroderar och självurladdas.

Drift

► **Skydda radioladdaren mot fukt och direkt solsen.**

Ljud (se bild B och C)

Vissa audiofunktioner kan även styras vid fjärrkontrollen (se "Fjärrkontroll", sidan 84).

In-/urkoppling av ljud

För **Inkoppling** av audiofunktionen (radio och externa avspelningsapparater) tryck På-/Av-knappen **38**. Displayen **39** aktiveras och den ljudkälla återges som varit inställd vid senaste fränkoppling av radioladdaren.

Om radioladdaren står i energisparläge (se "Energisparfunktion", sidan 85), tryck för inkoppling av audiofunktionen två gånger på På-/Av-knappen **38**.

För **Fränkoppling** av ljud tryck igen på På-/Av-knappen **38**. Ljudkällans aktuella inställning sparas.

Spara energi genom att koppla på radioladdaren endast när den används.

Inställning av volym

För att öka volymen vrid ratten "Volume" **37** medurs, för att minska volymen vrid ratten moturs. Volyminställningen (värde mellan 0 och 20) visas för några sekunder på displayen **d**.

Före en sändare ställs in eller byts bör volymen ställas in på ett lågt värde, före start av en extern ljudkälla på ett medelhögt värde.

Klanginställning

För optimal klangåtergivning finns en equalizer monterad i radioladdaren.

Du kan manuellt ändra diskant- och basnivån eller också använda klanginställningar för olika musikdelar. Du kan välja mellan förprogrammerade inställningar "JAZZ", "ROCK", "POP" och "CLASSICAL" samt av dig själv programmerad inställning "CUSTOM".

För val av en sparad **Klangförinställning** tryck på knappen för val av klangförinställning "Equalizer" **26** tills önskad inställning visas på displayen **a**.

Ändring av inställning "CUSTOM":

- Tryck en gång på knappen för manuell klanginställning "Custom" **28**. På displayen blinkar indikeringen "BAS" **c** och indikeringen **d** för basnivåns sparade värde.
- Ställ in önskad basnivå (värde mellan 0 och 10). För höjning av basnivån, vrid ratten "Bass/Treb" **37** medurs, för sänkning vrid ratten moturs.
- Spara inställd basnivå genom att en gång till trycka på knappen för manuell klanginställning "Custom" **28**. På displayen blinkar indikeringen "TRE" **b** för diskantnivåns fortlöpande inställning samt indikeringen **d** för diskantnivåns sparade värde.
- Ställ in önskad diskantnivå (värde mellan 0 och 10). För höjning av diskantnivån vrid ratten "Bass/Treb" **37** medurs, för sänkning vrid ratten moturs.
- Spara inställd diskantnivå genom att tredje gången trycka på knappen för manuell klanginställning "Custom" **28**.

Val av ljudkälla

För val av ljudkälla tryck på knappen "Source" **34** tills indikeringen **n** visas på displayen för intern ljudkälla (se "Inställning/lagring av radiosändare", sidan 83) resp. för extern ljudkälla (se "Anslutning av extern ljudkälla", sidan 83):

- "FM": Radio via UKV,
- "AM": Radio via MV,
- "AUX 1": extern ljudkälla (t.ex. CD-spelare) via 3,5 mm kontaktdon **40** på utsidan,
- "AUX 2": extern ljudkälla (t.ex. MP3-spelare) via 3,5 mm kontaktdon **47** i mediafacket,
- "USB": extern ljudkälla (t.ex. USB-stick) via USB-kontaktdon **45**,
- "SD": extern ljudkälla (SD-/MMC-kort) via SD-/MMC-kortplats **46**.

Rikta upp stavantennen

Radioladdaren levereras med monterad stavantenn **21**. Vid användning av radio sväng stavantennen i den riktning som ger bästa mottagning.

Om mottagningen är dålig ställ upp radioladdaren på ett annat ställe med bättre mottagning.

Anvisning: När radioladdaren används i omedelbar närhet av radioanläggning eller radioapparater kan radiomottagningen påverkas menligt.

Om stavantennen **21** skulle lossa, dra medurs fast antennen på höljet.

Inställning/lagring av radiosändare

Tryck på knappen för val av ljudkälla **"Source"** **34** tills indikeringen **n "FM"** visas för mottagningsområdet ultrakortvåg (UKV) resp. **"AM"** för mottagningsområdet mellanvåg (MV).

För **inställning av en viss radiofrekvens** vrid ratten **"Tune"** **30** medurs för ökning av frekvensen eller moturs för sänkning av frekvensen. Frekvensen indikeras på displayen under inställning som **o** och därefter som **j**.

För **Sökning av radiosändare med hög signalstyrka** tryck knappen för sökning nedåt **"– Seek"** **35** resp. knappen för sökning uppåt **"Seek +"** **33** och håll den kort nedtryckt. På displayen visas helt kort frekvensen för hittad radiosändare med **o** och därefter med **j**.

Vid tillräckligt kraftig mottagning av en lämplig signal kopplar radioladdaren automatiskt om till stereomottagning. På displayen visas symbolen för stereomottagning **i**.

För **lagring av en inställd sändare** tryck minnesknappen **"Memory"** **27**. På displayen blinkar **"PRESET"** **e** och numret för senast inställd minnesplats **d**. För val av en minnesplats tryck knappen för sökning nedåt **"– Seek"** **35** resp. knappen för sökning uppåt **"Seek +"** **33** tills önskad minnesplats visas på displayen **d**. Tryck på nytt minnesknappen **27** för att spara inställd sändare på vald minnesplats. Indikeringarna **e** och **d** blinkar inte längre.

20 UKV-sändare och 10 MV-sändare kan sparas. Beakta att en redan belagd minnesplats vid nytt val ersättes med den nu inställda radiosändaren.

För **återgivning av en sparad sändare** tryck upprepade gånger på knappen för sökning nedåt **"– Seek"** **35** eller på knappen för sökning uppåt **"Seek +"** **33** tills önskad minnesplats visas på displayen **d** och **"PRESET"** på displayen **e**.

Anslutning av extern ljudkälla (se bild C)

Förutom med radion kan olika externa ljudkällor återges.

AUX-In-anslutning 1: AUX-In-anslutningen 1 lämpar sig bra för ljudkällor som placeras utanför mediafacket (t. ex. CD-spelare). Ta bort skyddslocket från **"AUX 1 IN"**-kontakt donet **40** och anslut medföljande kabelns 3,5 mm stickpropp eller annan lämplig AUX-kabel till kontakt donet. Anslut AUX-kabeln till en lämplig ljudkälla.

Som skydd mot förorening sätt åter skyddslocket på **"AUX 1 IN"**-kontakt donet **40** när AUX-kabelns stickpropp tagits bort.

För externa ljudkällor via följande anslutningar öppna låsspärren **19** och fäll upp mediafackets lock **20** (**"Digital Media Bay"**).

– **SD-/MMC-anslutning:** Skjut in ett SD- eller ett MMC-kort på SD-/MMC-kortplatsen **46**. Kortets text måste vara riktad mot säkringspluggen **43**. Återgivning från kortet kan startas så fort indikeringen **d** av titelnummer och totala antalet titlar på kortet visas. För borttagning av kortet tryck helt kort på kortet som sedan hoppar ut.

– **USB-anslutning:** Anslut en USB-stick (eller en lämplig ljudkällas USB-stickpropp) till USB-kontakt donet **45**. Återgivning från USB-sticken kan startas så fort indikeringen **d** av titelnummer och totala antalet titlar på sticken visas. Ta bort USB-sticken genom att dra den ur USB-kontakt donet.

– **AUX-In-anslutning 2:** AUX-In-anslutningen 2 lämpar sig bra för ljudkällor som kan placeras i mediafacket (t. ex. MP3-spelare). Anslut den medföljande AUX-kabelns 3,5 mm stickpropp till **"AUX 2 IN"**-kontakt donet **47**. Anslut AUX-kabeln till en lämplig ljudkälla.

Om den anslutna externa ljudkällan har en lämplig storlek kan den med fackets kardborrband **48** fästas i mediafacket.

För att skydda mediafacket mot skada och förorening stäng mediafackets lock **20** efter det ljudkällan anslutits.

För återgivning av ansluten ljudkälla tryck upprepade gånger på knappen för val av ljudkälla **"Source"** **34** tills önskad ljudkälla indikeras **n** på displayen.

Reglering av extern ljudkälla

Ljudkällor som anslutits till SD-/MMC-kortplatsen **46** eller USB-kontakt donet **45** kan vid återgivning styras via radioladdaren. På displayen **d** visas till vänster numret för aktuellt vald titel och till höger totala antalet av förekommande titlar.

Återgivning/avbrott:

- För att starta återgivning tryck på knappen återgivning/paus **36**. Den aktuella titelns speltid visas på displayen **j**.
- För att avbryta eller fortsätta återgivningen tryck på nytt knappen återgivning/paus **36**. Den aktuella speltiden blinkar på displayen **j**.

Välj titel:

- För val av en titel tryck på knappen för sökning nedåt **"– Seek"** **35** resp. på knappen för sökning uppåt **"Seek +"** **33** tills numret för önskad titel visas på displayen **d**.
- För att starta återgivning tryck på knappen återgivning/paus **36**.

Slumpåtergivning/reprisåtergivning:

- För att slumpmässigt återge titlarna på kortet eller USB-sticken tryck en gång på knappen slumpåtergivning/reprisåtergivning **32**. På displayen visas **f**.
- För att repetera alla titlar i aktuell mapp tryck en gång till på knappen slumpåtergivning/reprisåtergivning **32**. På displayen visas **g**.
- **Anvisning:** Endast i denna funktion visas till höger **d** numret för aktuell mapp på kortet eller USB-sticken. För växling av mapp måste du först återgå till normal återgivning och sedan välja en titel ur önskad mapp.
- För att repetera aktuellt återgiven titel tryck tredje gången på knappen slumpåtergivning/reprisåtergivning **32**. På displayen visas **h**.
- För att återgå till normal återgivning, tryck fjärde gången på knappen slumpåtergivning/reprisåtergivning **32** så att inte någon indikering **f**, **g** eller **h** längre visas på displayen.
- För att starta återgivning tryck på knappen återgivning/paus **36**.

Anslutning av extern ljudåtergivning (se bild C)

Radioladdarens aktuella ljudsignal kan även överföras till andra återgivningsapparater (t. ex. förstärkare och högtalare).

Ta bort skyddslocket från **"LINE OUT"**-kontakt donet **42** och anslut 3,5 mm stickproppen på en lämplig AUX-kabel till kontakt donet. Anslut en lämplig återgivningsapparat till AUX-

84 | Svenska

kabeln. Sätt som skydd mot smuts och förorening åter på "LINE OUT"-kontakttonets **42** lock när du tagit bort AUX-kabeln.

Fjärrkontroll

- ▶ **Låt endast kvalificerad fackpersonal reparera fjärrkontrollen med originalreservdelar.** Detta garanterar att fjärrkontrollens funktionalitet upprätthålls.
- ▶ **Använd inte fjärrkontrollen i explosionsfarlig omgivning med brännbara vätskor, gaser eller damm.** I fjärrkontrollen kan gnistor uppstå som antänder dammet eller ångorna.

Driftstart

- ▶ **Skydda fjärrkontrollen mot väta och direkt solljus.**
- ▶ **Se till att fjärrkontrollen inte utsätts för extrema temperaturer eller temperaturväxlingar.** Låt inte fjärrkontrollen ligga under en längre tid t. ex. i en bil. Låt temperaturen jämnas ut innan du använder fjärrkontrollen om den har utsatts för stora temperaturväxlingar.

Så länge det insatta batteriet har tillräckligt hög spänning bibehålls fjärrkontrollens funktion.

Ställ upp radioladdaren så att signalerna ur fjärrkontrollens utgångsöppning **8** kan nå radioladdarens mottagarlins **31** i direkt riktning. Arbetsområdet minskar om fjärrkontrollen inte kan riktas direkt mot en mottagarlins. Räckvidden kan förbättras vid en indirekt signal genom att signalen reflekteras (t. ex. av en vägg).

Fjärrkontrollen **2** kan förvaras i bärhandtaget **3**. Fjärrkontrollen kan fästas t. ex. i en bältesögla när du öppnat bärlåset **16** och hängt upp fjärrkontrollen.

Funktioner

Oberoende av ljudkälla

- För **In- och fråkoppling av audiofunktionerna** tryck fjärrkontrollens knapp **13**.
- För **In- och fråkoppling av ljudet** tryck knappen "Mute" **15**.
- För högre **Ljudstyrka** tryck knappen **9** och för lägre ljudstyrka knappen **12**.
- För **Omkoppling av ljudkälla** tryck knappen "Source" **14**.

Radioanvändning:

- För **Val av en radiosändare** med lägre frekvens tryck knappen för sökning nedåt **7** tills önskad frekvens hittats.
- För **Val av en radiosändare** med högre frekvens tryck knappen för sökning uppåt **10** tills önskad frekvens hittats.

För manövrering av ljudkällor som anslutits via SD-/MMC-kortplatsen **46** eller i USB-uttaget **45**:

- För att starta **Återgivning av en titel**, avbryta eller fortsätta, tryck knappen återgivning/paus **11**.
- För **Titelval** tryck knappen för sökning nedåt **7** eller för sökning uppåt **10**.

Byte av batterier

För byte av batteriet skruva bort batterifacket skruv på fjärrkontrollens baksida ta bort locket.

Kontrollera att batterierna sätts in i korrekt polning. Skruva åter fast batterifacket lock.

- ▶ **Batteriet måste alltid bytas ut mot ett batteri av samma typ.** Om andra batterityper används, finns risk för explosion.
- ▶ **Ta ut batteriet ur fjärrkontrollen om den inte används under en längre tid.** Batteriet kan vid långtidslagring korrodera och självurladdas.
- ▶ **Se till att småbarn inte kommer åt batteriet.** Småbarn kan svälja batteriet och skada hälsan.

Batteriets laddning (se bild A)

Laddningen startar genast när radioladdarens stickpropp ansluts till nätuttaget och ett batteri **25** placerats i laddningsschaktet **22** (se "Insättning och uttagning av batterimodulen", sidan 81).



På displayen blinkar under laddning laddningsindikeringen "CHARGING" m. Indikeringen "CHARGING" slocknar när batteriet är fullständigt uppladdat.

Den intelligenta laddningsmetoden registrerar automatiskt batterimodulens laddningstillstånd och laddar i relation till batteriets temperatur och spänning med optimal laddström. Härvid skonas batteriet samtidigt som det alltid är fulladdat när det sitter kvar i radioladdaren.

Det laddade batteriet **25** kan tas ur laddningsschaktet **22** eller (ligga kvar i laddningsschaktet) för elförsörjning av audiofunktionerna.

- ▶ **Använd eventuellt skyddshandskar för uttagning av batteriet.** Vid uppladdning kan batteriet bli mycket varmt.

Elförsörjning av externa apparater

Elförsörjningen av externa apparater via 12 V- och växelströmsanslutningen är endast möjlig när radioladdaren är ansluten till strömnätet, men däremot inte när ett batteri används.

När radioladdaren är ansluten till strömnätet lyser den gröna kontrollampan **4**.

USB-anslutning

Med hjälp av USB-anslutningen kan de flesta apparaterna drivas och laddas upp när såvida elförsörjningen sker via USB (t. ex. diverse mobiltelefoner).

Öppna låsspärren **19** och fäll upp mediafackets lock **20**.

Anslut den externa apparatens USB-anslutning med en lämplig USB-kabel till radioladdarens USB-kontaktton **45**. För start av laddning måste den externa apparaten eventuellt väljas som ljudkälla på radioladdaren.

12 V anslutning (se bild C)

Med hjälp av 12 V-kontakttonet kan en extern elapparat med 12 V-stickpropp och max. 1 A strömförbrukning drivas.

Ta bort dammskyddet från 12 V-kontakttonet **41**. Anslut den externa elapparatens stickpropp till 12 V-kontakttonet.

12 V-kontakttonet är skyddat med en **säkring 44**. Om vid anslutning av en extern apparat en spänning inte ligger an, öppna låsspärren **19** och fäll upp mediafackets lock **20**. Skruva bort säkringspluggen **43** och kontrollera om säkringen **44** brunnit. Ersätt en utlöst säkring med en ny finsäkring (5 x 20 mm, 250 V max. spänning, 1 A märkström och utlösningsskarakteristik snabb). Skruva åter fast säkringspluggen **43**.

Anvisning: Använd endast 1 A-säkringar för max. 250 V spänning ("**250V 1A FUSE FOR 12V OUTLET**"). Om andra säkringar används finns risk för att radioladdaren skadas.

12 V-kontaktdonet är dessutom skyddat med en **intern temperatursäkring** som löser ut vid överhettning. Säkringen återställs automatiskt så fort radioladdaren har svalnat.

Sätt som skydd mot förorening åter tillbaka skyddspluggen för 12 V-kontaktdonet **41** när du tagit bort den externa stickproppen.

Växelströmsanslutning ("Power Outlets") (inte för objekt nummer 3 601 D29 660)

Med växelströmsanslutningarna kan ytterligare externa elapparater drivas. Apparattuttagen kan variera alltefter nationella normer.

Summan av tillåten strömförbrukning med alla anslutna elapparater får inte överskrida värdet som anges i tabellen nedan (se även texten på höljat under täckluckorna **5**):

Produkt nummer	Summan av max. strömförbrukning (i A)
3 601 D29 600	15
3 601 D29 630	9
3 601 D29 670	12
3 601 D29 6W0	15
3 601 D29 6X0	9

Öppna täckluckan **5** på en av växelströmsanslutningarna och anslut den externa elapparats stickpropp till ett apparattag **6** på radioladdaren.

Tidsindikering

Radioladdaren har en tidsindikering med separat elförsörjning. När buffertbatterierna med tillräcklig kapacitet placeras i batterifacket (se "Insättning och byte av buffertbatterier", sidan 82) kan tiden sparas även om radioladdaren inte försörjs med ström från nätet eller batteriet.

Inställning av tid

- För tidsindikering tryck knappen för tidsinställning "**Clock**" **29** tills timsiffrorna blinkar på tidsindikeringen **o**.
- Tryck knappen för sökning uppåt "**Seek +**" **33** eller knappen för sökning nedåt "**Seek**" **35** tills rätt timsiffra visas.
- Tryck på nytt knappen "**Clock**" så att minutsiffrorna på tidsindikeringen **o** blinkar.
- Tryck på knappen för sökning uppåt "**Seek +**" **33** eller på knappen för sökning nedåt "**Seek**" **35** tills rätt minutsiffra visas.
- Tryck tredje gången på knappen "**Clock**" för att spara inställd tid.

Energisparfunktion

För att spara energi kan tidsindikeringen på displayen **39** kopplas från.

Håll vid fränkoppling av ljudet (se "In-/urkoppling av ljud", sidan 82) På-Av-knappen **38** så länge nedtryckt tills indikeringen på displayen slocknar.

För återinkoppling av tidsindikeringen tryck en gång på På-Av-knappen **38**.

Arbetsanvisningar

Temperaturövervakning vid batteridrift

När radioladdaren drivs uteslutande med batteriet (ingen nätanslutning) övervakas batteriets temperatur.

- Ligger batteriets temperatur under $-10\text{ }^{\circ}\text{C}$ eller över $50\text{ }^{\circ}\text{C}$ blinkar temperaturvarningen **k** på displayen.
- Överskrider batteriets temperatur $70\text{ }^{\circ}\text{C}$ slås radioladdaren automatiskt från för att skydda batteriet. När batteriet svalnat kan radioladdaren åter tas i bruk.

Anvisningar för korrekt hantering av batterimodulen

Skydda batterimodulen mot fukt och vatten.

Batterimodulen får endast lagras inom ett temperaturområde mellan $-20\text{ }^{\circ}\text{C}$ och $50\text{ }^{\circ}\text{C}$. Låt därför inte batterimodulen t. ex. på sommaren ligga kvar i bilen.

Ett nytt eller ett under en längre tid inte använt batteri får först efter ca. 5 laddnings- och urladdningscykler sin fulla kapacitet.

Är brukstiden efter uppladdning onormalt kort tyder det på att batterierna är förbrukade och måste bytas mot nya.

Beakta anvisningarna för avfallshantering.

Fel – Orsak och åtgärd

Orsak	Åtgärd
Radioladdaren fungerar inte	
Elförsörjning saknas	Kontrollera att stickproppen eller laddade batterimodulen är (ordentligt) anslutna
Radioladdaren är för varm eller för kall	Vänta tills radioladdaren återgått till driftstemperatur
Radioladdaren fungerar inte med nätström	
Nätuttaget är defekt	Använd ett annat nätuttag
Stickproppen eller nätsladden är defekt	Kontrollera stickproppen och nätsladden och byt vid behov
Radioladdaren fungerar inte med batteri	
Batterikontakterna är förorenade	Rengör kontakterna t. ex. genom att upprepade gånger sätta in och ta ut batterimodulen, eller byt batterimodulen vid behov
Batteriet är defekt	Ersätt batterimodulen
Batteriet för varmt eller kallt (temperaturvarningen k blinkar eller radioladdaren kopplas från)	Vänta tills batterimodulen uppnått driftstemperatur
Batteriets laddningsfunktion eller elförsörjningen av externa apparater fungerar inte	
Stickproppen inte ansluten	Anslut stickproppen (ordentligt)
Batteriet saknas eller felinsatt)	Kontrollera att batteriet är korrekt insatt i laddningskasset

86 | Svenska

Orsak	Åtgärd
12 V-anslutningen fungerar inte	
Säkring 44 saknas	Sätt in en säkring 44
Säkringen 44 har löst ut	Byt säkningen 44
Intern temperatursäkring har löst ut	Slå från externa apparaten och låt radioladdaren svalna
Radioladdaren fungerar inte	
Stickproppen eller batterimodulen inte korrekt eller inte ordentligt anslutna.	Anslut stickproppen eller batterimodulen korrekt och ordentligt
Programfel	För att återställa programmet dra ut stickproppen och ta bort batterimodulen, vänta 30 s och återanslut stickproppen och batterimodulen.
Dålig radiomottagning	
Radion störs av andra apparater eller så är den uppställd på ogynnsam plats	Ställ upp radioladdaren på ett annat ställe med bättre mottagning
Antennen är inte korrekt inriktad	Vrid stavantennen
Tidsindikeringen störd	
Klockans buffertbatterier är förbrukade	Byt buffertbatterierna
Buffertbatterierna inlagda med fel polning	Sätt in buffertbatterierna i rätt polriktning
Fjärrkontrollen fungerar inte	
Fjärrkontrollens batteri är tomt	Byt fjärrkontrollens batteri
Fjärrkontrollens batteri är insatt med fel polning	Sätt in fjärrkontrollens batteri med korrekt polning
Fjärrkontrollens signal når inte fram till mottagarlinsen 31	Sväng radioladdarens mottagarlinsen 31 mot fjärrkontrollen

Om dessa åtgärder inte avhjälper felet, ta kontakt med ett auktoriserat Bosch-serviceställe.

Underhåll och service

Underhåll och rengöring

► **Nätsladden är försedd med en speciell säkerhetskontakt och får endast bytas ut hos en auktoriserad Bosch servicestation.**

Håll radioladdaren och fjärrkontrollen rena för korrekt och säker funktion.

Fjärrkontrollen får inte doppas i vatten eller andra vätskor.

Torka av mätverktyget med en fuktig, mjuk trasa. Använd inte rengörings- eller lösningsmedel.

Kundtjänst och användarrådgivning

Kundservicen ger svar på frågor beträffande reparation och underhåll av produkter och reservdelar. Sprängskisser och information om reservdelar hittar du på:

www.bosch-pt.com

Bosch användarrådgivningsteamet hjälper gärna vid frågor som gäller våra produkter och tillbehör.

Var vänlig ange vid förfrågningar och reservdelsbeställningar produktnumret som består av 10 siffror och som finns på radioladdarens typskylt.

Svenska

Bosch Service Center
Telegrafvej 3
2750 Ballerup
Danmark
Tel.: (08) 7501820 (inom Sverige)
Fax: (011) 187691

Transport

De litiumjonbatterier som ingår är underkastade kraven för farligt gods. Användaren kan utan ytterligare förpliktelser transportera batterierna på allmän väg.

Vid transport genom tredje person (t. ex. flygfrakt eller spedition) ska speciella villkor för förpackning och märkning beaktas. I detta fall bör vid förberedelse av transport en expert för farligt gods konsulteras.

Batterier får försändas endast om höljet är oskadat. Tejp öppna kontakter och förpacka batteriet så att det inte kan röras i förpackningen.

Beakta även tillämpliga nationella föreskrifter.

Avfallshandling



Radioladdaren, fjärrkontrollen, batterierna, tillbehör och förpackningar skall på miljövänligt sätt lämnas in för återvinning.

Släng inte radioladdaren, fjärrkontrollen eller batterier i hushållsavfallet!

Endast för EU-länder:



Enligt europeiska direktivet 2012/19/EU måste obrukbara elverktyg och enligt europeiska direktivet 2006/66/EG felaktiga eller förbrukade batterier separat omhändertas och på miljövänligt sätt lämnas in för återvinning.

Sekundär-/primärbatterier:



Li-jon:

Beakta anvisningarna i avsnittet "Transport", sida 86.

Ändringar förbehålles.

Norsk

Sikkerhetsinformasjon

⚠ ADVARSEL Les alle sikkerhetsinformasjonene og instruksene, også informasjonene på undersiden av radioladeapparatet. Feil ved overholdelsen av sikkerhetsinformasjonene og anvisningene kan medføre elektriske støt, brann og/eller alvorlige skader.

Ta vare på alle sikkerhetsinformasjonene og instruksene for fremtidig bruk.

Uttrykket «Radioladeapparat» som brukes i sikkerhetsinstruksene gjelder for et strømdrevet radioladeapparat (med strømledning) og et batteridrevet radioladeapparat (uten strømledning).

- ▶ **Hold arbeidsområdet rent og ryddig og sørg for bra belysning.** Rotete arbeidsområder eller arbeidsområder uten lys kan føre til ulykker.
- ▶ **Støpselet til radioladeapparatet må passe inn i stikkontakten. Støpselet må ikke forandres på noen som helst måte. Ikke bruk adapterstøpsler sammen med jordede radioladeapparater.** Bruk av støpsler som ikke er forandret på og passende stikkontakter reduserer risikoen for elektriske støt.
- ▶ **Ikke bruk ledningen til andre formål, f. eks. til å bære radioladeapparatet, henge det opp eller til å trekke støpselet ut av stikkontakten. Hold ledningen unna varme, olje, skarpe kanter eller maskindeler som beveger seg.** Med skadede eller opphopede ledninger øker risikoen for elektriske støt.
- ▶ **Hvis du arbeider utendørs med radioladeapparatet, må du kun bruke skjøteledninger som også er godkjent til utendørs bruk.** Når du bruker en skjøteledning som er egnet for utendørs bruk, reduseres risikoen for elektriske støt.
- ▶ **Hvis det ikke kan unngås å bruke radioladeapparatet i fuktige omgivelser, må du bruke en jordfeilbryter.** Bruk av en jordfeilbryter reduserer risikoen for elektriske støt.
- ▶ **Radioladeapparatet må koples til et korrekt jordet strømnett.** Stikkontakt og skjøteledning må ha en funksjonsdyktig jordledning.
- ▶ **Du må vikle ut strømledningen helt hvis du bruker radioladeapparatet med strømtilkopling.** Strømledningen kan ellers varme seg opp.
- ▶ **Pass på at strømstøpselet alltid kan trekkes ut.** Strømstøpselet er den eneste muligheten til å adskille radioladeapparatet fra strømnettet.
- ▶ **Denne radioladeren er ikke beregnet brukt av barn og personer med reduserte fysiske eller sansemessige evner eller manglende erfaring og kunnskap. Denne radioladeren kan brukes av barn fra åtte år og oppover og personer med reduserte fysiske eller sansemessige evner eller manglende erfaring og kunnskap hvis bruken skjer under tilsyn av en person som er ansvarlig for sikkerheten, eller vedkommende har fått opplæring i sikker bruk av radioladeren av denne personen, og forstår**

farene som er forbundet med bruken. Ellers er det fare for feilbetjening og personskader.

- ▶ **Hold tilsyn med barn under bruk, rengjøring og vedlikehold.** På den måten unngår du at barn leker med radioladeren.
- ▶ **Lad bare Bosch Li-ion-batterier med kapasitet fra 1,3 Ah (fra 4 battericeller). Batterispenningen må stemme overens med radioladerens batteriladespenning. Du må ikke lade batterier som ikke er oppladbare.** Det medfører fare for brann og eksplosjon.
- ▶ **Hold radioladeapparatet unna regn eller fuktighet.** Hvis det trenger vann inn i radioladeapparatet øker risikoen for elektriske støt.
- ▶ **Lad bare opp Bosch Li-ion-batterier. Batterispenningen må stemme overens med radioladerens batteriladespenning.** Ellers er det fare for brann og eksplosjon.
- ▶ **Hold radioladeapparatet rent.** Smuss fører til fare for elektriske støt.
- ▶ **Sjekk radioladeapparatet, ledningen og støpselet før hver bruk. Ikke bruk radioladeapparatet hvis du registrerer skader. Du må ikke åpne radioladeapparatet selv og la det alltid kun repareres av kvalifisert fagpersonale og kun med originale reservedeler.** Skadet radioladeapparat, ledning og støpsel øker risikoen for elektriske støt.
- ▶ **Ikke bruk radioladeapparatet på lett brennbar undergrunn (f. eks. papir, tekstiler etc.) eller i brennbare omgivelser.** Det er fare for brann på grunn av varmen som oppstår i løpet av oppladingen.
- ▶ **Ved gal bruk kan det lekke væske ut av batteriet. Unngå kontakt med denne væsken. Ved tilfeldig kontakt må det skylles med vann. Hvis det kommer væske i øynene, må du i tillegg oppsøke en lege.** Batterivæske som renner ut kan føre til irritasjoner på huden eller forbrenninger.
- ▶ **Ved skader og usakkyndig bruk av batteriet kan det slippe ut damp. Tilfør frisk luft og gå til lege hvis det oppstår helseproblemer.** Dampene kan irritere åndedretsorganene.
- ▶ **Batteriet må ikke åpnes.** Det er fare for kortslutning.
- ▶ **Beskytt batteriet mot varme, f. eks. også mot permanent solinnvirkning, ild, vann og fuktighet.** Det er fare for eksplosjoner.
- ▶ **Hold batteriet som ikke er i bruk unna binders, mynter, nøkler, spikre, skruer eller andre mindre metallgjenstander, som kan lage en forbindelse mellom kontaktene.** En kortslutning mellom batterikontaktene kan føre til forbrenninger eller brann.
- ▶ **Lad batteriet kun opp i ladeapparater som er anbefalt av produsenten.** Det oppstår brannfare hvis et ladeapparat som er egnet til en bestemt type batterier, brukes med andre batterier.
- ▶ **Bruk batteriet kun i forbindelse med radioladeapparatet og/eller et Bosch-elektroverktøy.** Kun slik beskyttes batteriet mot farlig overbelastning.
- ▶ **Batteriet kan bli skadet av spisse gjenstander som spiker eller skrutrekker eller på grunn av påvirkning fra**

88 | Norsk

ytre krefter. Resultat kan bli intern kortslutning, og det kan da komme røyk fra batteriet, eller batteriet kan ta fyr, eksplodere eller bli overopphetet.

- **Les og følg sikkerhets- og arbeidsinstruksene i driftsinstruksene for apparatene som du kopler til radioladeapparatet.**

Produkt- og ytelsesbeskrivelse



Les gjennom alle advarslene og anvisningene. Feil ved overholdelsen av advarslene og nedenstående anvisninger kan medføre elektriske støt, brann og/eller alvorlige skader.

Brett ut utbrettssiden med bildet av radioladeren, og la denne siden være utbrettet mens du leser bruksanvisningen.

Illustrerte komponenter

Nummereringen av de illustrerte komponentene henviser til illustrasjonen av radioladeapparatet på bildesiden.

- 1 Høytaler
- 2 Fjernkontroll
- 3 Bærehåndtak
- 4 Kontrollampe vekselstrømkontakt (ikke på produktnummer 3 601 D29 660)
- 5 Deksel vekselstrømkontakt (ikke på produktnummer 3 601 D29 660)
- 6 Stikkontakt vekselstrømkontakt (ikke på produktnummer 3 601 D29 660)
- 7 Tast til nedoversøking «|<<» på fjernkontrollen
- 8 Utgangsåpning for infrarødstråle
- 9 Tast til øking av lydstyrken
- 10 Tast til oppoversøking «>>|» på fjernkontrollen
- 11 Tast til avspilling/pause på fjernkontrollen
- 12 Tast til redusering av lydstyrken
- 13 På-av-tast audiodrift på fjernkontrollen
- 14 Tast til valg av audiokilden «Source» på fjernkontrollen
- 15 Tast til stumkopling «Mute»
- 16 Bærelås
- 17 Låsing av batteriromdekselet (bufferbatterier)
- 18 Batteriromdekselet (bufferbatterier)
- 19 Låsespak for medieromdekselet
- 20 Medieromdekselet
- 21 Stavantenne
- 22 Ladesjakt
- 23 Låsespak for batteriromdekselet
- 24 Batteriromdekselet
- 25 Batteri*
- 26 Tast til valg av klang-forhåndsinnstillingen «Equalizer»
- 27 Minnetast «Memory»
- 28 Tast til manuell klanginnstilling «Custom»
- 29 Tast til tidsinnstilling «Clock»
- 30 Dreieknapp til senderinnstilling «Tune»
- 31 Mottakslinse for fjernkontroll
- 32 Tast tilfeldig avspilling/gjentakelse
- 33 Tast til oppoversøking «Seek + />>|»
- 34 Tast til valg av audiokilden «Source»
- 35 Tast til valg av nedoversøking «|<< /- Seek»
- 36 Tast til avspilling/pause
- 37 Dreieknapp til innstilling av lydstyrken («Volume») og klangen («Bass/Treb»)
- 38 På-av-tast audiodrift
- 39 Display
- 40 «AUX 1 IN»-kontakt
- 41 12-V-kontakt
- 42 «LINE OUT»-kontakt
- 43 Kappe til sikringen
- 44 Sikring 12-V-kobling
- 45 USB-kontakt
- 46 SD-/MMC-port
- 47 «AUX 2 IN»-kontakt
- 48 Holder for eksterne audiokilder

*Illustrert eller beskrevet tilbehør inngår ikke i standard-leveransen. Det komplette tilbehøret finner du i vårt tilbehørsprogram.

Meldinger i audiodrift

- a Melding klang-forinnstilling
- b Melding endring av diskantnivå
- c Melding endring av bassnivå
- d Melding for lydstyrke, minneplass radiostasjon hhv. tittelanvisning (avhengig av valgt audiokilde)
- e Melding for mottakelse av lagrede stasjoner (ved audiodrift)
- f Melding for tilfeldig avspilling (ved audiokilde SD-/MMC-kort eller USB)
- g Melding for gjentatt avspilling av alle titler i den aktuelle mappen (ved audiokilde SD-/MMC-kort eller USB)
- h Melding for gjentatt avspilling av aktuell tittel (ved audiokilde SD-/MMC-kort eller USB)
- i Melding stereo
- j Melding om radiofrekvens hhv. avspillingstid for aktuell tittel (avhengig av valgt audiokilde)
- k Temperaturvarsel
- l Melding om innsatt batteri
- m Batteri-ladeindikator
- n Melding om audiokilde
- o Tidsmelding

Tekniske data

Radioladeapparat		GML 50
Produktnummer		3 601 D29 6..
Bufferbatterier		2 x 1,5 V (LR06/AA)
Vekt tilsvarende EPTA-Procedure 01:2014	kg	11,2
Beskyttelsesklasse		⊕/I
Beskyttelsestype		IP 54 (støv- og sprutvannbeskyttet)
Tillatt omgivelsestemperatur		
– ved lading	°C	0...+45
– under bruk*	°C	0...+45
– ved lagring	°C	-20...+50
Anbefalte batterier		GBA 14,4 V .../GBA 18 V ...
Audiodrift/radio		
Driftsspenning		
– ved nettdrift	V	230/110
– ved batteridrift	V	14,4–18
Nominell effektforsterker (ved nettdrift)	W	50
Mottaksvinkel fjernkontroll	°	110
Mottaksområde		
– FM	MHz	87,5–108
– AM	kHz	531–1602
Støttede filformater ¹⁾		MP3, WMA
Ladeapparat		
Batteri-ladespenning (automatisk spenningsregistrering)	V=	14,4–18
Ladestrøm	A	0,9
Godkjent ladetemperaturområde	°C	0–45
Oppladingstid ved batteri-kapasitet, ca.		
– 1,3 Ah	min	120
– 4,0 Ah	min	400
Antall battericeller		4–10
Fjernkontroll		
Arbeidsområde ²⁾	m	7
Batteri		1 x 3 V (CR2032)

* Redusert ytelse ved temperatur < 0 °C

1) (ved audiokilde SD-/MMC-kort eller USB)

2) Arbeidsområdet kan reduseres på grunn av ugunstige omgivelsesvilkår (f. eks. direkte sol).

Tekniske data med batteriet som inngår i leveransen.

Montering

Energitilførsel for radioladeapparat

Energitilførselen for radioladeapparatet kan opprettes via strømtilkopling eller et Li-ion-batteri som er satt inn i ladesjakten **22**. Hvis batteriet skal tilføre energien, står kun funksjonene audiodrift og energitilførsel for eksterne apparater via den integrerte USB-porten til disposisjon.



► **Ta hensyn til strømspenningen!** Spenningen til strømkilden ved strømtilkopling må stemme overens med informasjonene på typeskiltet til radioladeapparatet. Radioladeapparatet som er merket med 230 V kan også brukes med 220 V.

Innsetting og fjerning av batteriet (se bilde A)

Merk: Bruk av batterier som ikke er egnet for radioladeapparatet kan medføre feilfunksjoner eller skader på radioladeapparatet.

Åpne låsespaken **23** til batterirommet («Charger/Battery Bay») og slå opp batteriromdekelet **24**.

Sett et batteri slik inn i ladesjakten **22**, at kontaktene på batteriet ligger på kontaktene i ladesjakten **22**, og la batteriet smekke i lås i ladesjakten.

 =  Når et batteri med tilstrekkelig spenning er satt inn, vises batterimeldingen **I** på displayet.

90 | Norsk



Batterimeldingen I blinker når batteriet blir svakt.

Til fjerning av batteriet **25** trykker du på opplåsingstasten på batteriet og trekker det ut av ladesjakten **22**.

Lukk batteriromdekselet **24** etter at du har satt inn hhv. tatt ut et batteri. Lås batteriromdekselet ved å hekte låsespaken **23** fast på huset og deretter trykke den ned.

- ▶ **Når du tar ut batteriet må du eventuelt bruke beskyttelses-hansker.** Ved opplading kan batteriet varme seg sterkt opp.

Innsetting/utskifting av bufferbatterier (se bilde A)

For å kunne lagre klokkeslettet i radioladeapparatet må det settes inn bufferbatterier. Det anbefales da å bruke alkalimangan-batterier.

Åpne låsespaken **23** til batterirommet («Charger/Battery Bay») og slå opp batteriromdekselet **24**.

Ta eventuelt ut batteriet **25**.

Til åpning av batteriromdekselet **18** trykker du låsen **17** og tar av batteriromdekselet. Sett inn bufferbatteriene. Pass på korrekt poling som vist på innersiden av batterirommet.

Sett dekselet **18** til bufferbatterirommet på igjen.

«REPLACE AA BATTERY WHEN UNIT NO LONGER KEEPS CORRECT TIME»: Skift ut bufferbatteriene, hvis klokkeslettet ikke lenger lagres i radioladeapparatet.

Skift alltid ut alle batteriene på samme tid. Bruk kun batterier fra en produsent og med samme kapasitet.

- ▶ **Ta bufferbatteriene ut av radioladeapparatet, hvis du ikke bruker det over lengre tid.** Bufferbatteriene kan korrodere ved lengre tids lagring og lades ut automatisk.

Bruk

- ▶ **Hold radioladeapparatet unna fuktighet og direkte sol.**

Audiodrift (se bilde B og C)

Noen funksjoner i audiodrift kan også styres via fjernkontrollen (se «Fjernkontroll», side 92).

Inn-/utkopling audiodrift

Til **innkopling** av audiodriften (radio og eksterne avspillingsapparater) trykker du på på-/av-tasten **38**. Displayet **39** aktiveres og den siste audiokilden som var innstilt før radioladeapparatet ble slått av, avspilles igjen.

Hvis radioladeapparatet er i energisparemodus (se «Energispar-modus», side 93), trykker du til innkopling av audiodriften to ganger på på-/av-tasten **38**.

Til **utkopling** av audiodriften trykker du igjen på på-/av-tasten **38**. Den aktuelle innstillingen av audiokilden lagres.

Slå radioladeapparatet kun på når du bruker det for å spare energi.

Innstilling av lydstyrken

Til øking av lydstyrken dreier du dreieknappen «Volume» **37** med urviserne, til reduksjon av lydstyrken dreier du dreieknappen mot urviserne. Lydstyrkeinnstillingen (verdi mellom 0 og 20) vises i noen sekunder i meldingen **d** på displayet.

Innstill lydstyrken på en lav verdi før du innstiller eller skifter radiostasjon, og på en middels verdi før du starter en ekstern audiokilde.

Innstilling av klang

For en optimal tonegjengivelse er en equalizer integrert i radioladeapparatet.

Du kan endre diskant- og bassnivået manuelt eller bruke klang-forhåndsinnstillinger for forskjellige musikkstiler. Disse forhåndsprogrammerte innstillingene står til disposisjon «JAZZ», «ROCK», «POP» og «CLASSICAL» pluss den selvprogrammerbare innstillingen «CUSTOM».

For å velge en av de lagrede **klang-forhåndsinnstillingene** trykker du på tasten for valg av klang-forhåndsinnstillingen «Equalizer» **26** helt til ønsket innstilling vises i meldingen **a** på displayet.

Endring av innstillingen «CUSTOM»:

- Trykk en gang på tasten for manuell klanginnstilling «Custom» **28**. På displayet blinker meldingen «BAS» **c** og i meldingen **d** vises den lagrede verdien til bassnivået.
- Innstill ønsket bassnivå (verdi mellom 0 og 10). Til øking av diskantnivået dreier du dreieknappen «Bass/Treb» **37** med urviserne, til senking dreier du dreieknappen mot urviserne.
- Til lagring av det innstilte bassnivået trykker du på tasten for manuell klanginnstilling «Custom» **28** for annen gang. På displayet blinker meldingen «TRE» **b** for påfølgende innstilling av diskantnivået og i meldingen **d** vises den lagrede verdien for diskantnivået.
- Innstill ønsket diskantnivå (verdi mellom 0 og 10). Til øking av bassnivået dreier du dreieknappen «Bass/Treb» **37** med urviserne, til senking dreier du dreieknappen mot urviserne.
- Til lagring av det innstilte diskantnivået trykker du på tasten for manuell klanginnstilling «Custom» **28** for tredje gang.

Valg av audiokilde

Til valg av en audiokilde trykker du på tasten «Source» **34** helt til meldingen **n** for ønsket intern audiokilde (se «Innstilling/lagring av radiostasjoner», side 91) hhv. ekstern audiokilde (se «Tilkopling av eksterne audiokilder», side 91) vises på displayet:

- «FM»: radio via FM,
- «AM»: radio via AM,
- «AUX 1»: ekstern audiokilde (f. eks. CD-spiller) via 3,5-mm-kontakten **40** på yttersiden,
- «AUX 2»: ekstern audiokilde (f. eks. MP3-spiller) via 3,5-mm-kontakten **47** i mediumrommet,
- «USB»: ekstern audiokilde (f. eks. USB-pinne) via USB-kontakten **45**,
- «SD»: ekstern audiokilde (SD/MMC-kort) via SD/MMC-porten **46**.

Oppretting av stavantennen

Radioladeapparatet leveres med montert stavantenne **21**. I radiodrift svinger du stavantennen i den retningen som gir best mottaking.

Hvis en tilstrekkelig mottaking ikke er mulig, plasserer du radioladeapparatet på et sted med bedre mottaking.

Merk: Ved drift av radioladeapparatet i nærheten av radiostyrte anlegg hhv. apparater kan radiomottakingen innskrenkes.

Hvis stavantennen **21** løsner litt, dreier du den fast på huset i urviserretning.

Innstilling/lagring av radiostasjoner

Trykk på tasten til valg av audiokilden «**Source**» **34** helt til meldingen **n «FM»** for mottaksområdet ultrakortbølge (FM) hhv. «**AM**» for mottaksområdet mellombølge (AM) vises.

Til **innstilling av en bestemt radiofrekvens** dreier du dreieknappen «**Tune**» **30** i urviserretning for å øke frekvensen hhv. mot urviserne for å redusere frekvensen. Frekvensen vises i løpet av innstillingen i meldingen **o**, deretter i meldingen **j** på displayet.

Til **søking av radiostasjoner med høy signalstyrke** trykker du på tasten for nedoversøking «**- Seek**» **35** hhv. tasten for oppoversøking «**Seek +**» **33** og holder denne trykt inne et øyeblikk. Frekvensen for den funnede radiostasjonen vises et øyeblikk i meldingen **o**, deretter i meldingen **j** på displayet.

Ved en tilstrekkelig sterk mottaking av et egnet signal kopler radioladeapparatet automatisk om til stereomottaking. På displayet vises meldingen for stereomottaking **i**.

Til **lagring av innstilt stasjon** trykker du på minnetasten «**Memory**» **27**. På displayet blinker meldingen «**PRESET**» **e** og i meldingen **d** vises nummeret på minneplassen som var innstilt sist. Til valg av en minneplass trykker du på tasten for nedoversøking «**- Seek**» **35** hhv. tasten for oppoversøking «**Seek +**» **33** helt til ønsket minneplass vises i meldingen **d**. Trykk igjen på minnetasten **27**, for å lagre den innstilte stasjonen på den valgte minneplassen. Meldingene **e** og **d** blinker ikke lenger.

Du kan lagre 20 FM-stasjoner og 10 AM-stasjoner. Husk på at en allerede belagt minneplass overskrives med den nye innstilte radiostasjonen ved nytt utvalg.

Til **avspilling av en lagret stasjon** trykker du så mange ganger kort på tasten for nedoversøking «**- Seek**» **35** hhv. tasten for oppoversøking «**Seek +**» **33** til ønsket minneplass vises i meldingen **d** og «**PRESET**» vises i meldingen **e**.

Tilkopling av eksterne audiokilder (se bilde C)

I tillegg til den integrerte radioen kan forskjellige eksterne audiokilder avspilles.

AUX-In-kontakt 1: AUX-In-kontakten 1 (kontakt 1) egner seg spesielt til audiokilder som skal plasseres utenfor mediumrommet (f. eks. CD-spiller). Ta av vernedekselet på «**AUX 1 IN**»-kontakten **40** og sett 3,5-mm-støpselet til den medleverte kabelen eller en annen passende AUX-kabel inn i kontakten. Kople AUX-kabelen til en passende audiokilde. Til beskyttelse mot smuss setter du smusskappen til «**AUX 1 IN**»-kontakten **40** på igjen når du fjerner støpselet til AUX-kabelen.

Til eksterne audiokilder via de påfølgende kontaktene åpner du låsespaken **19** og slår opp dekslet **20** på mediumrommet («**Digital Media Bay**»).

- **SD-/MMC-port:** Sett et SD- eller MMC-kort inn i SD-/MMC-porten **46**. Skriften på kortet må peke i retning av sikringskappen **43**. Avspillingen av kortet kan startes når meldingen **d** viser tittelnummer og totalt antall titler på kortet. Til fjerning av kortet trykker du kort på kortet, som så kastes ut.
- **USB-port:** Sett en USB-pinne (hhv. USB-kontakten til en passende audiokilde) inn i USB-kontakten **45**. Avspillingen av USB-pinnen kan startes når meldingen **d** viser tittelnummer og totalt antall titler på pinnen. Til fjerning av USB-pinnen trekker du denne ut av USB-porten.
- **AUX-In-kontakt 2:** AUX-In-kontakten 2 (kontakt 2) egner seg spesielt til audiokilder som skal plasseres inne i mediumrommet (f. eks. MP3-spiller). Sett 3,5-mm-støpselet til medlevert AUX-kabel inn i «**AUX 2 IN**»-kontakten **47**. Kople AUX-kabelen til en passende audiokilde.

Ved passende størrelse kan du feste til tilkoblede eksterne audiokildene med borrelåsbånd i holderen **48** i mediumrommet.

Til beskyttelse mot skader og smuss må du helst lukke mediumromdekslet **20** etter at du har koplet til den eksterne audiokilden.

Til avspilling av tilkoplede audiokilde trykker du på tasten til valg av audiokilden «**Source**» **34** helt til meldingen **n** for ønsket audiokilde vises.

Styring av eksterne audiokilder

Ved audiokilder som ble tilkoplede via SD-/MMC-porten **46** eller USB-kontakten **45** kan avspillingen styres via radioladeapparatet. I meldingen **d** vises til venstre nummeret på aktuell valgt tittel og til høyre vises totalt antall titler.

Avspille/avbryte avspillingen:

- Til å starte avspillingen trykker du på tasten for avspilling/pause **36**. Spilletiden til den aktuelle tittelen vises i meldingen **j**.
- Til å avbryte eller fortsette avspillingen, trykker du igjen på tasten for avspilling/pause **36**. Den aktuelle spilletiden blinker i meldingen **j**.

Velge tittel:

- For å velge en tittel trykker du på tasten for nedoversøking «**- Seek**» **35** hhv. tasten for oppoversøking «**Seek +**» **33** helt til nummeret på ønsket tittel vises til venstre i meldingen **d**.
- Til å starte avspillingen trykker du på tasten for avspilling/pause **36**.

Tilfeldig avspilling/gjentagelse:

- Til avspilling av alle titlene på kortet hhv. USB-pinnen i tilfeldig rekkefølge, trykker du en gang på tasten for tilfeldig avspilling/ gjentagelse **32**. På displayet vises meldingen **f**.
- For å gjenta alle titlene i den aktuelle mappen, trykker du en gang til på tasten for tilfeldig avspilling/gjentagelse **32**. På displayet vises meldingen **g**.

Merk: Kun i denne funksjonen vises til høyre i meldingen **d** nummeret på aktuell mappe på kortet hhv. USB-pinnen. For å skifte mappe, må du først gå tilbake til normal avspilling og velge en tittel fra ønsket mappe.

92 | Norsk

- For kun å gjenta den aktuelle tittelen, trykker du en tredje gang på tasten for tilfeldig avspilling/gjentagelse **32**. På displayet vises meldingen **h**.
- For å gå tilbake til normal avspilling, trykker du på tasten for tilfeldig avspilling/gjentagelse **32** en fjerde gang, slik at ingen av meldingene **f**, **g** eller **h** vises på i displayet.
- Til å starte avspillingen trykker du på tasten for avspilling/pause **36**.

Tilkopling av ekstern audioavspilling (se bilde C)

Du kan også overføre det aktuelle audiosignalet til radioladeapparatet til andre avspillingsapparater (f. eks. forsterker og høyttaler).

Ta av vernelekket på «**LINE OUT**»-kontakten **42** og sett 3,5-mm-støpselet til en passende AUX-kabel inn i kontakten. Kople et passende avspillingsapparat til AUX-kabelen. Til beskyttelse mot smuss setter du smusskappen til «**LINE OUT**»-kontakten **42** på igjen når du fjerner støpselet til AUX-kabelen.

Fjernkontroll

- ▶ **Fjernkontrollen skal alltid kun repareres av kvalifisert fagpersonale og kun med originale reservedeler.** Slik opprettholdes fjernkontrollens funksjonalitet.
- ▶ **Ikke arbeid med fjernkontrollen i eksplosjonsutsatte omgivelser – der det befinner seg brennbare væsker, gass eller støv.** I fjernkontrollen kan det oppstå gnister som kan antenne støv eller damper.

Igangsetting

- ▶ **Beskytt fjernkontrollen mot fuktighet og direkte solstråling.**
- ▶ **Ikke utsett fjernkontrollen for ekstreme temperaturer eller temperatursvingninger.** La den f. eks. ikke ligge i bilen over lengre tid. La fjernkontrollen først tempereres ved større temperatursvingninger før du tar den i bruk.

Så lenge det er satt inn et batteri med tilstrekkelig spenning, forblir fjernkontrollen driftsklar.

Plasser radioladeapparatet slik at signalene fra utgangsåpningen **8** på fjernkontrollen kan nå frem til mottakslinsen **31** på radioladeapparatet i en direkte retning. Hvis fjernkontrollen ikke kan rettes direkte mot en mottakerlinse, innskrenkes arbeidsområdet. Ved refleksjon av signalet (f. eks. på vegger) kan rekkevidden forbedres igjen også ved et indirekte signal.

Fjernkontrollen **2** kan oppbevares i bærehåndtaket **3**. Ved bruk kan du feste fjernkontrollen f. eks. i en belteløkke, idet du åpner bærelåsen **16** og henger inn fjernkontrollen.

Funksjoner

Uavhengig av valgt audiokilde:

- Til **inn- og utkopling av audiodriften** trykker du igjen på tasten **13** på fjernkontrollen.
- Til **inn- og utkopling av tonen** trykker du på tasten «**Mute**» **15**.
- Til øking av **lydstyrken** trykker du på tasten **9**, til reduksjon av lydstyrken på tasten **12**.
- Til **skifting av audiokilden** trykker du på tasten «**Source**» **14**.

Ved radiodrift:

- Til **valg av en radiostasjon** med lav frekvens trykker du på tasten for nedoversøking **7** helt til ønsket frekvens ble funnet.
- Til **valg av en radiostasjon** med høyere frekvens trykker du på tasten for oppoversøking **10** helt til ønsket frekvens ble funnet.

Ved styring av audiokilder, som ble tilkople via SD-/MMC-porten **46** eller USB-porten **45**:

- For å starte, avbryte eller fortsette **avspillingen av en tittel**, trykker du på tasten for avspilling/pause **11**.
- For å **velge en tittel** trykker du på tasten for nedoversøking **7** eller oppoversøking **10**.

Utskifting av batteri

Til utskifting av batteriet skrur du ut skruen på batterirommet bak på fjernkontrollen og tar av batteriromdekket.

Pass på korrekt poling ved innsetting av det nye batteriet. Skru batteriromdekket fast igjen.

- ▶ **Skift batteriet kun ut mot et nytt batteri av samme type.** Ved bruk av andre batterityper er det fare for eksplosjoner.
- ▶ **Ta batteriet ut av fjernkontrollen, når du ikke bruker den over lengre tid.** Batteriet kan korrodere ved lengre tids lagring og lades ut automatisk.
- ▶ **Hold batteriet unna småbarn.** Små barn kan svelge det helsefarlige batteriet.

Opplading av batteriet (se bilde A)

Oppladingen begynner med en gang nettstøpselet til radioladeapparatet settes inn i stikkkontakten og batteriet **25** settes inn i ladesjakten **22** (se «Innsetting og fjerning av batteriet», side 89).



I løpet av oppladingen blinker lademeldingen «**CHARGING**» **m** på displayet. Meldingen «**CHARGING**» slokner når batteriet er helt oppladet.

Med den intelligente oppladingsmetoden registreres batteriets oppladingsstilstand automatisk og lades opp med optimal oppladingsstrøm avhengig av batteri-temperatur og -spenning.

Slik skånes batteriet og er alltid fullt oppladet ved oppbevaring i radioladeapparatet.

Det oppladede batteriet **25** kan tas ut av ladesjakten **22** eller (satt inn i ladesjakten) sørge for energitilførselen ved audiodrift.

- ▶ **Når du tar ut batteriet må du eventuelt bruke beskyttelseshansker.** Ved opplading kan batteriet varme seg sterkt opp.

Energitilførsel for eksterne apparater

Energitilførselen for eksterne apparater via 12-V- og vekselstrømkoplingen er kun mulig når radioladeapparatet er koplet til strømmen og ikke til batterier.

Når radioladeapparatet er koplet til strømmettet, lyser den grønne kontrollampen **4** til bekreftelse.

USB-port

Ved hjelp av USB-porten kan de fleste apparatene med mulig energitilførsel via USB (f. eks. diverse mobiltelefoner) brukes hhv. lades opp.

Åpne låsespaken **19** og slå mediumromdekslet **20** opp. Forbind USB-koplingen til det eksterne apparatet via en passende USB-ledning med USB-porten **45** til radioladeapparatet. Til startung av oppladingen må det eksterne apparatet på radioladeapparatet eventuelt velges som audiokilde.

12-V-kopling (se bilde C)

Ved hjelp av 12-V-koplingen kan du bruke et eksternt elektroapparat med et 12-V-støpsel og maksimal 1 A opptatt effekt. Ta av beskyttelseskappen til 12-V-kontakten **41**. Sett støpselet til det eksterne elektroapparatet inn i 12-V-kontakten.

12-V-kontakten er beskyttet med en sikring **44**. Hvis det ikke finnes spenning ved tilkopling av et eksternt apparat, må du åpne låsespaken **19** og slå opp den mediumromdekslet **20**. Skru sikringskappen **43** av og kontroller om innsatt sikring **44** er utløst. Ved utløst sikring må du sette inn en ny finsikring (5 x 20 mm, 250 V maksimal spenning, 1 A nominell strøm og utlåsingskarakteristikk kvikk). Skru sikringsdekslet **43** godt på igjen.

Merk: Bruk utelukkende 1-A-sikringer for maksimalt 250 V spenning («**250V 1A FUSE FOR 12V OUTLET**»). Ved bruk av andre sikringer kan radioladeapparatet skades.

12-V-koplingen er dessuten beskyttet med en **intern temperatursikring**, som utløses ved overoppheting. Sikringen tilbakestilles automatisk når radioladeapparatet er avkjølt igjen.

Til beskyttelse mot smuss må du sette på smussdekslet til 12-V-kontakten **41** igjen når du fjerner det eksterne støpselet.

Vekselstrømkopling («Power Outlets») (ikke på produktnummer 3 601 D29 660)

Ved hjelp av vekselstrømkoplingen kan du bruke ytterligere eksterne elektroapparater. Stikkontaktene kan variere avhengig av de nasjonale standardene.

Summen av maksimalt godkjent opptatt strøm for alle tilkoblede elektroapparater må ikke overskride verdien i nedenstående tabell (se også skriften på huset under dekselklaffene **5**):

Produktnummer	Summen av maks. opptatt strøm (i A)
3 601 D29 600	15
3 601 D29 630	9
3 601 D29 670	12
3 601 D29 6W0	15
3 601 D29 6X0	9

Åpne dekslet **5** til vekselstrømkoplingen og sett støpselet til det eksterne elektroapparatet inn i en stikkontakt **6** på radioladeapparatet.

Tidsmelding

Radioladeapparatet har en tidsanvisning med separat energitilførsel. Hvis det er satt inn bufferbatterier med tilstrekkelig kapasitet i batterirommet (se «Innsetting/utskifting av bufferbatterier», side 90) kan klokkeslettet lagres, også hvis radioladeapparatet er adskilt fra energitilførsel via strøm eller batteri.

Innstilling av klokkeslettet

- Til innstilling av klokkeslettet trykker du på tasten for tidsinnstilling «**Clock**» **29** helt til timetallet blinker i tidsmeldingen **o**.
- Trykk på tasten for oppoversøking «**Seek +**» **33** hhv. tasten for nedoversøking «**- Seek**» **35** helt til korrekt timetall anvises.
- Trykk på tasten «**Clock**» en gang til, slik at minutt-tallet i tidsmeldingen **o** blinker.
- Trykk på tasten for oppoversøking «**Seek +**» **33** hhv. tasten for nedoversøking «**- Seek**» **35** helt til korrekt minutt-tall anvises.
- Trykk på tasten «**Clock**» en tredje gang for å lagre klokkeslettet.

Energispar-modus

For å spare energi kan du kople ut tidsmeldingen på displayet **39**.

Ved utkopling av audiodriften (se «Inn-/utkopling audiodrift», side 90) holder du da på-/av-tasten **38** trykt helt til det ikke lenger vises en melding på displayet.

Hvis du vil slå på tidsmeldingen igjen, trykker du en gang på på-/av-tasten **38**.

Arbeidshenvisninger

Temperaturovervåking ved batteridrift

Hvis radioladeapparatet utelukkende brukes med batteri (ingen strømtilkopling), overvåkes temperaturen på batteriet.

- Hvis temperaturen på batteriet er under -10°C eller over 50°C , blinker temperaturvarselet **k** på displayet.
- Hvis temperaturen på batteriet er over 70°C , koples radioladeapparatet automatisk ut for å beskytte batteriet. Når batteriet er avkjølt, kan radioladeapparatet tas i drift igjen.

Regler for optimal bruk av oppladbare batterier

Beskytt batteriet mot fuktighet og vann.

Batteriet må kun lagres i et temperaturområde på -20°C til 50°C . Ikke la batteriet f. eks. ligge i bilen om sommeren.

Et nytt batteri eller et batteri som ikke har vært i bruk over lengre tid oppnår først etter ca. 5 oppladings- og utladingscykluser sin fulle effekt.

En vesentlig kortere driftstid etter oppladingen er et tegn på at batteriet er oppbrukt og må skiftes ut.

Følg informasjonene om kassering.

94 | Norsk

Feil – Årsaker og utbedring

Årsak	Utbedring
Radioladeapparatet fungerer ikke	
Ingen energitilførsel	Sett inn støpselet eller et (helt) oppladet batteri
Radioladeapparatet er for varmt eller for kaldt	Vent til radioladeapparatet har nådd driftstemperaturen
Radioladeapparatet fungerer ikke ved strømdrift	
Defekt stikkontakt	Bruk en annen stikkontakt
Strømstøpselet eller -kabelen er defekt	Kontroller strømstøpselet og -kabelen og la dem eventuelt skiftes ut
Radioladeapparatet fungerer ikke ved batteridrift	
Batterikontaktene er tilsmusset	Rengjør batterikontaktene; f. eks. ved hyppig innsetting og fjerning av batteriet, skift eventuelt ut batteriet
Batteriet er defekt	Skift ut batteriet
Batteriet er for varmt eller for kaldt (temperaturvarselet blinker eller radioladeapparatet koples ut)	Vent til batteriet har nådd driftstemperaturen
Batteri-oppladingen eller energitilførselen til eksterne apparater fungerer ikke	
Strømstøpselet er ikke satt inn	Sett strømstøpselet (helt) inn
Batteriet er ikke satt (riktig) inn til opplading	La batteriet smekke riktig i lås i ladesjakten
12 V-koplingen fungerer ikke	
Ingen sikring 44 satt inn	Sett inn en sikring 44
Sikringen 44 er utløst	Skift ut sikringen 44
Intern temperatursikring ble utløst	Fjern det eksterne apparatet og la radioladeapparatet avkjøle
Radioladeapparatet svikter plutselig	
Strømstøpselet hhv. batteriet er ikke riktig eller helt satt inn.	Sett strømstøpselet hhv. batteriet riktig og helt inn
Programvarefeil	Til nullstilling av programvaren trekker du ut strømstøpselet og fjerner batteriet, vent så i 30 s, sett strømstøpselet hhv. batteriet inn igjen.
Dårlig radiomottaking	
Forstyrrelser fra andre apparater eller ugunstig oppstillingssted	Plasser radioladeapparatet på et annet sted med bedre mottaking
Stavantennen er ikke optimal innrettet	Drei stavantennen
Tidsmeldingen er forstyrret	
Bufferbatteriene for klokken er tomme	Skift ut bufferbatteriene
Bufferbatterier satt inn med gal poling	Sett inn bufferbatteriene med riktig poling

Årsak	Utbedring
Fjernkontrollen fungerer ikke	
Batteriet i fjernkontrollen er tomt	Skift ut batteriet i fjernkontrollen
Batteriet i fjernkontrollen er satt inn med gal poling	Sett batteriet i fjernkontrollen inn med riktig poling
Signalet til fjernkontrollen når ikke mottakslinsen 31	Drei radioladeapparatet med mottakslinsen 31 i retning av fjernkontrollen

Hvis de angitte utbedringstiltakene ikke kan fjerne en feil, må du ta kontakt med et autorisert Bosch service-/garantiverksted.

Service og vedlikehold**Vedlikehold og rengjøring**

► **Strømledningen er utstyrt med en spesiell sikkerhetskopling og må kun skiftes ut av et autorisert Bosch serviceverksted.**

Hold radioladeapparatet og fjernkontrollen rene, for å kunne arbeide bra og sikkert.

Dypp aldri fjernkontrollen i vann eller andre væsker.

Tørk smussen av med en fuktig, myk klut. Ikke bruk rengjørings- eller løsemidler.

Kundeservice og rådgivning ved bruk

Kundeservicen svarer på dine spørsmål om reparasjon og vedlikehold av produktet samt om reservedeleler. Sprengskisser og informasjon om reservedeler finner du også på:

www.bosch-pt.com

Bosch rådgivningsteamet hjelper deg gjerne ved spørsmål angående våre produkter og deres tilbehør.

Ved alle forespørsler og reservedelsbestillinger må du oppgi det 10-sifrede produktnummeret som er angitt på radioladeapparatets typeskilt.

Norsk

Robert Bosch AS
Postboks 350
1402 Ski
Tel.: 64 87 89 50
Faks: 64 87 89 55

Transport

Li-ion-batteriene i verktøyet underligger kravene for farlig gods. Batteriene kan transporteres på veier av brukeren uten ytterligere krav.

Ved forsendelse gjennom tredje personer (f. eks.: lufttransport eller spedisjon) må det oppfylles spesielle krav til emballasje og merking. Du må da konsultere en ekspert for farlig gods ved forberedelse av forsendelsen.

Send batterier kun hvis huset ikke er skadet. Lim igjen de åpne kontaktene og pakk batteriet slik at det ikke beveger seg i emballasjen.

Ta også hensyn til eventuelle videreførende nasjonale forskrifter.

Deponering



Radioladeapparater, fjernkontroll, batterier, tilbehør og emballasje skal tilføres en miljøvennlig gjenvinning.

Ikke kast radioladeapparater, fjernkontrollen eller batteriene i vanlig avfall!

Kun for EU-land:



Iht. det europeiske direktivet 2012/19/EU om gamle elektriske apparater og iht. det europeiske direktivet 2006/66/EC må defekte eller oppbrukte batterier/oppladbare batterier samles inn adskilt og leveres inn til en miljøvennlig resirkulering.

Batterier/oppladbare batterier:

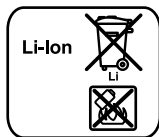

Li-ion:

Ta hensyn til informasjonene i avsnittet «Transport», side 94.

Rettt til endringer forbeholdes.

Suomi

Turvallisuusohjeita



VAROITUS Lue kaikki turvallisuusohjeet ja ohjeet, myös tiedot radio/laturin pohjassa.

Turvallisuusohjeiden ja käyttöohjeiden noudattamisen laiminlyönti saattaa johtaa sähköiskuun, tulipaloon ja/tai vakavaan loukkaantumiseen.

Säilytä kaikki turvallisuusohjeet ja käyttöohjeet myöhemmä käyttöä varten.

Turvallisuusohjeissa käytetty käsite "radio/laturi" viittaa verkkokäyttöisiin radio/latureihin (verkkojohdolla) ja akkukäyttöisiin radio/latureihin (ilman verkkojohdtoa).

- ▶ **Pidä työskentelyalue puhtaana ja hyvin valaistuna.** Työpaikan epäjärjestys tai valaisemattomat työalueet voivat johtaa tapaturmiin.
- ▶ **Radio/laturin pistotulpan tulee sopia pistorasiaan. Pistotulppaa ei saa muuttaa millään tavalla. Älä käytä pistotulppa-adaptoria suojamaadoitetun radio/laturin yhteydessä.** Alkuperäisessä kunnossa olevat pistotulpat ja sopivat pistorasiat vähentävät sähköiskun vaaraa.
- ▶ **Älä käytä johtoa väärin, radio/laturin kantamiseen, ripustamiseen tai pistotulpan irrottamiseen pistorasiasta. Pidä johto loitolla kuumuudesta, öljystä, terävistä reunoista ja liikkuvista osista.** Vahingoittuneet tai sotkeutuneet johdot kasvattavat sähköiskun vaaraa.
- ▶ **Käyttäessäsi radio/laturia ulkona, käytä ainoastaan myös ulkokäyttöön hyväksytyä jatkojohtoa.** Ulkokäyttöön soveltuvan jatkojohdon käyttö pienentää sähköiskun vaaraa.

- ▶ **Jos radio/laturin käyttöä kosteassa ympäristössä ei voida välttää, tulee käyttää vikavirtasuojakytintä.** Vikavirtasuojakytimen käyttö vähentää sähköiskun vaaraa.
- ▶ **Liitä radio/laturi asianmukaisesti maadoitettuun sähköverkkoon.** Pistorasiassa ja jatkojohdossa on oltava toimiva suojajohdin.
- ▶ **Kelaa verkkojohto kokonaan auki, jos käytät radio/laturia verkkovirralla.** Verkkojohto saattaa muuten lämmetä.
- ▶ **Varmista, että verkkopistotulppa voidaan irrottaa milloin vain.** Verkkopistotulpan irrottaminen on ainoa tapa kytkeä radio/laturi irti sähköverkosta.
- ▶ **Tätä radiota/laturia ei ole tarkoitettu lasten eikä fyysisiltä, aistillisilta tai henkisiltä kyvyiltään rajoitteellisten tai puutteellisen kokemuksen tai tietämyksen omaavien henkilöiden käyttöön. Lapset ja henkilöt, jotka rajoitteisten fyysisten, aistillisten tai henkisten kykyjensä, kokemattomuutensa tai tietämättömyytensä takia eivät turvallisesti voi käyttää radiota/laturia, eivät saa käyttää sitä ilman vastuullisen henkilön valvontaa tai neuvontaa.** Muussa tapauksessa on olemassa vääriinkäytön ja loukkaantumisen vaara.
- ▶ **Valvo lapsia laitteen käytön, puhdistuksen ja huollon aikana.** Näin saat varmistettua, etteivät lapset leiki radion/laturin kanssa.
- ▶ **Lataa vain Boschin litiumioniakkuja, joiden kapasiteetti on vähintään 1,3 Ah (vähintään 4 akkukennon). Akkujännitteen tulee vastata radion/laturin latausjännitettä. Älä lataa uudelleenladattavia paristoja.** Muutoin syntyy tulipalo- ja räjähdysvaara.



Pidä radio/laturi poissa sateesta ja kosteudesta. Veden tunkeutuminen radio/laturin sisään kasvattaa sähköiskun riskiä.

- ▶ **Lataa vain Boschin litiumioniakkuja. Akkujännitteen tulee vastata radion/laturin latausjännitettä.** Muutoin syntyy tulipalo- ja räjähdysvaara.
- ▶ **Pidä radio/laturi puhtaana.** Liikaantuminen lisää sähköiskun vaaraa.
- ▶ **Tarkista radio/laturi, johto ja pistotulppa ennen jokaista käyttöä. Älä käytä radio/laturia, jos huomaat siinä olevan vikoja. Älä avaa radio/laturia itse, ja anna ainoastaan ammattitaitoisten henkilöiden korjata sitä, alkuperäisiä varaosia käyttäen.** Vahingoittuneet radio/laturit, johdot tai pistotulpat kasvattavat sähköiskun vaaraa.
- ▶ **Älä käytä radio/laturia helposti palavalla alustalla (esim. paperi, kangas jne.) tai palavassa ympäristössä.** Radio/laturin kuumeneminen latauksen aikana synnyttää tulipalovaaran.
- ▶ **Väärästä käytöstä johtuen akusta saattaa vuotaa nestettä. Vältä koskettamasta nestettä. Jos nestettä vahingossa joutuu iholle, huuhtelee kosketuskohta vedellä. Jos nestettä pääsee silmiin, tarvitaan tämän lisäksi lääkärin apua.** Akusta vuotava neste saattaa aiheuttaa ärsytystä ja palovammoja.
- ▶ **Jos akku vaurioituu tai sitä käytetään asiaankuulumattomalla tavalla, siitä saattaa purkautua höyryä. Tuuleta raikkaalla ilmalla ja hakeudu lääkärin luo, jos ilmenee haittoja.** Höyryt voivat ärsyttää hengitystiehyeyttä.

96 | Suomi

► **Älä avaa akkua.** On olemassa oikosulun vaara.



Suojaa akku kuumuudelta esim. myös pitkäaikaiselta auringonpaisteelta, tulelta, vedeltä ja kosteudelta. On olemassa räjähdysvaara.

► **Pidä irrallista akkua loitolla metalliesineistä, kuten perinliittimistä, kolikoista, avaimista, nauloista, ruuveista tai muista pienistä metalliesineistä, jotka voivat oikosulkea akun koskettimet.** Akkukoskettimien välinen oikosulku saattaa aiheuttaa palovammoja tai johtaa tulipaloon.

► **Lataa akku vain valmistajan suosittelemassa latauslaitteessa.** Latauslaite, joka soveltuu määrättyntyyppiselle akulle, saattaa muodostaa tulipalovaaran erilaista akkua ladataessa.

► **Käytä akkua ainoastaan radio/laturin ja/tai Bosch-sähkötyökalun kanssa.** Vain täten suojaat akkusi vaaralliselta ylikuormitukselta.

► **Terävät esineet (esim. naulat ja ruuvitaltat) tai kuoreen kohdistuvat iskut voivat vaurioittaa akkua.** Silloin voi syntyä sisäinen oikosulku ja akku voi syttyä palamaan, muodostaa savua, räjähtää tai ylikuumentua.

► **Lue ja noudata tarkasti niiden laitteiden käyttöohjeiden turvallisuus- ja työskentelyohjeita, joita liität radio/laturiin.**

Tuotekuvaus



Lue kaikki turvallisuus- ja muut ohjeet. Turvallisuusohjeiden noudattamisen laiminlyönti saattaa johtaa sähköiskuun, tulipaloon ja/tai vakavaan loukkaantumiseen.

Käännä radion/laturin kuvan sisältävä taittosivu auki ja pidä kyseinen sivu auki, kun luet käyttöohjekirjaa.

Kuvassa olevat osat

Kuvassa olevien osien numerointi viittaa grafiikkasivussa olevaan radio/laturin kuvaan.

- 1 Kaiutin
- 2 Kaukosäädin
- 3 Kantokahva
- 4 Vaihtovirtaliitännän merkkipalo (ei tuotenumerossa 3 601 D29 660)
- 5 Vaihtovirtaliitännän suojakansi (ei tuotenumerossa 3 601 D29 660)
- 6 Vaihtovirtaliitännän pistorasia (ei tuotenumerossa 3 601 D29 660)
- 7 Painike alaspäin etsintää varten "**|<<**" kaukosäätimessä
- 8 Infrapunasäteen ulostuloaukko
- 9 Äänenvoimakkuuden korotuspainike
- 10 Painike ylöspäin etsintää varten "**>>|**" kaukosäätimessä
- 11 Toisto-/taukopainike kaukosäätimessä
- 12 Äänenvoimakkuuden alennuspainike
- 13 Audiokäytön käynnistuspainike kaukosäätimessä

14 Audiolähteen valintapainike "**Source**" kaukosäätimessä

15 Mykistyspainike "**Mute**"

16 Kantosulku

17 Paristokotelon kannen lukitus (puskuriparistot)

18 Paristokotelon kansi (puskuriparistot)

19 Medialokeron kannen lukitusvipu

20 Medialokeron kansi

21 Sauva-antenni

22 Lataussyvennyys

23 Akkulokeron kannen lukitusvipu

24 Akkulokeron kansi

25 Akku*

26 Painike äänenväriin esivalintaa varten "**Equalizer**"

27 Muistipainike "**Memory**"

28 Painike manuaalista äänenvärisäätöä varten "**Custom**"

29 Kellon asetuspainike "**Clock**"

30 Kiertonuppi lähettimen asetusta varten "**Tune**"

31 Kaukosäätimen vastaanottoilnsi

32 Painike satunnaistoisto/toiston kertaus

33 Painike ylöspäin etsintää varten "**Seek + / >>|**"

34 Audiolähteen valintapainike "**Source**"

35 Painike alaspäin etsintää varten "**|<< / - Seek**"

36 Toisto-/taukopainike

37 Kiertonuppi äänenvoimakkuuden ("**Volume**") ja äänenväriin ("**Bass/Treb**") säätöä varten

38 Audiokäytön käynnistuspainike

39 Näyttö

40 "**AUX 1 IN**"-hylsy

41 12 V:n liitäntähylsy

42 "**LINE OUT**"-hylsy

43 Sulakkeen kansi

44 12 V-liitännän sulake

45 USB-liitäntä

46 SD-/MMC-korttipaikka

47 "**AUX 2 IN**"-hylsy

48 Ulkoisten audiolähteiden pidike

***Kuvassa tai selostuksessa esiintyvä lisätarvike ei kuulu vakioimitukseen. Löydät täydellisen tarvikeluettelon tarvikeohjelmatamme.**

Audiokäytön näyttöelementit

- a Äänenväriin esiasetuksen näyttö
- b Diskanttitasen muutoksen näyttö
- c Bassotason muutoksen näyttö
- d Äänenvoimakkuuden, muistipaikan, lähettimen tai kappaleen näyttö (riippuu valitusta audiolähteestä)
- e Tallennetun lähettimen vastaanoton näyttö (radiokäytössä)
- f Satunnaistoiston näyttö (kun audiolähteenä on SD-/MMC-kortti tai USB)
- g Kyseisen kansion kaikkien kappaleiden toiston kertausten näyttö (kun audiolähteenä on SD-/MMC-kortti tai USB)

- h** Kyseisen kappaleen toiston kertauksen näyttö
(kun audiolähteenä on SD-/MMC-kortti tai USB)
- i** Stereovastaanoton näyttö
- j** Radiotaajuuden tai kyseisen kappaleen soittoajan näyttö (riippuu valitusta audiolähteestä)
- k** Lämpötilavaroitus
- l** Asennetun akun näyttö
- m** Akun latauksen merkkiväli
- n** Audiolähteen näyttö
- o** Kelloajan näyttö

Tekniset tiedot

Radio/laturi	GML 50	
Tuotenumero	3 601 D29 6..	
Puskuriparistot	2 x 1,5 V (LR06/AA)	
Paino vastaa EPTA-Procedure 01:2014	kg	11,2
Suojausluokka	⊕/I	
Suojaus	IP 54 (pöly- ja roiskevesisuojaattu)	
Sallittu ympäristön lämpötila		
– ladattaessa	°C	0...+45
– käytössä*	°C	0...+45
– varastoinnissa	°C	–20...+50
Suosittelut akut	GBA 14,4 V .../GBA 18 V ...	
Audiokäyttö/radio		
Käyttöjännite		
– verkkokäytössä	V	230/110
– akkukäytössä	V	14,4–18
Vahvistimen nimellisteho (verkkokäytössä)	W	50
Kaukosäätimen vastaanottokulma	°	110
Vastaanottoalue		
– ULA	MHz	87,5–108
– KA	kHz	531–1602
Tuetut tiedostomuodot ¹⁾	MP3, WMA	
Latauslaite		
Akun latausjännite (automaattinen jännitteen tunnistus)	V=	14,4–18
Latausvirta	A	0,9
Sallittu latauslämpötila-alue	°C	0–45
Latausaika akun kapasiteetilla, n.		
– 1,3 Ah	min	120
– 4,0 Ah	min	400
Akkukennojen lukumäärä	4–10	
Kaukosäädin		
Kantama ²⁾	m	7
Paristo	1 x 3 V (CR2032)	

* rajoitettu tehokkuus, kun lämpötilat < 0 °C

1) (kun audiolähteenä on SD-/MMC-kortti tai USB)

2) Kantama saattaa pienentyä epäsuotuisien ympäristöolosuhteiden (esim. suora auringonpaiste) vaikutuksesta.

Tekniset tiedot määritetty toimitukseen kuuluvan akun kanssa.

Asennus

Radio/laturin energiahuolto

Radio/laturin energiahuolto voi tulla verkkoliitännästä tai lataussyvennykseen **22** asennetusta litiumioniakusta. Jos akkua käytetään energiahuoltoon, voidaan käyttää vain toimintoja

audiokäyttö ja ulkoisten laitteiden energiahuolto sisäänrakennetun USB-liitännän kautta.

- **Ota huomioon verkkojännite!** Verkkoliitännässä tulee virtalähteen jännitteen täsmätä radio/laturin tyyppikilven tietojen kanssa. 230 V merkittyjä radio/latureita voidaan käyttää myös 220 V jännitteellä.



98 | Suomi



Akun asennus ja irrotus (katso kuva A)

Huomio: Radio/laturiin soveltumattomien akkujen käyttö, voi johtaa toimintahäiriöihin tai radio/laturin vahingoittumiseen.

Avaa akkulokeron ("Charger/Battery Bay") lukitusvipu **23** ja käännä akkulokeron kansi **24** auki.

Aseta akku lataussyvennykseen **22** niin, että akun liittimet ovat lataussyvennyksen **22** liittimien kohdalla ja anna akun lukkiutua lataussyvennykseen.

 =  Heti riittävän jännitteen omaavan akun ollessa paikoillaan näkyy asennettun akun näyttö I.

 =  Asennettun akun näyttö I vilkkuu, kun akun teho heikkenee.

Irrota akku **25** painamalla akussa olevaa vapautuspainiketta ja vedä akku ulos lataussyvennyksestä **22**.

Sulje akkulokeron kansi **24**, kun olet asentanut tai poistanut akun. Lukitse akkulokeron kansi painamalla lukitusvipu **23** kotelon syvennykseen ja sen jälkeen alaspäin.

► **Käytä tarvittaessa suojakäsiä, kun irrotat akun.** Ladataessa akku saattaa kuumentua voimakkaasti.

Puskuriparistojen asennus/vaihto (katso kuva A)

Jotta kelloaika voidaan tallentaa radio/laturiin, tulee siihen asentaa puskuriparistot. Tähän suosittelemme käyttämään alkali-mangaani-paristoja.

Avaa akkulokeron ("Charger/Battery Bay") lukitusvipu **23** ja käännä akkulokeron kansi **24** auki.

Poista akku **25** tarvittaessa.

Avaa paristokotelon kansi **18** painamalla lukitusta **17** ja pitämällä paristokotelon kansi. Aseta puskuriparistot paikoilleen. Varmista oikea napaisuus paristokotelon sisällä olevan kuvan mukaisesti.

Asenna paristokotelon kansi **18** takaisin.

"REPLACE AA BATTERY WHEN UNIT NO LONGER KEEPS CORRECT TIME": Vaihda puskuriparistot, jos radio/laturin kelloaika ei enää pidä paikkansa.

Vaihda aina kaikki paristot samanaikaisesti. Käytä yksinomaan saman valmistajan saman tehoisia paristoja.

► **Poista puskuriparistot radio/laturista, jos sitä ei käytetä pitkään aikaan.** Puskuriparistot saattavat hapettua tai purkautua itsestään pitkäaikaisessa varastoinnissa.

Käyttö

► **Suojaa radio/laturi kosteudelta ja suoralta auringonvalolta.**

Audiokäyttö (katso kuvat B ja C)

Muutamat audiokäytön toiminnot voidaan ohjata myös kaukosäätimen avulla (katso "Kaukosäädin", sivu 100).

Audiokäytön käynnistys ja pysäytys

Käynnistä audiokäyttö (radio ja ulkoiset soittimet) painamalla käynnistyspainiketta **38**. Näyttö **39** aktivoituu ja radio/laturin ennen edellistä sammutusta kytkettyä audiolähdettä toistetaan.

Jos radio/laturi on energian säästötilassa (katso "Energian säästötila", sivu 101), tulee sinun audiokäytön käynnistystä varten painaa käynnistyspainiketta **38** kahdesti.

Pysäytä audiokäyttö painamalla käynnistysnäppäintä **38** uudelleen. Audiolähteen kyseinen asetus tallentuu.

Kytke energiansäästön takia radio/laturi päälle vain, kun käytät sitä.

Äänenvoimakkuuden asetus

Nosta äänenvoimakkuutta kiertämällä kiertonuppia **"Volume" 37** myötäpäivään, alenna äänenvoimakkuutta kiertämällä kiertonuppia vastapäivään. Äänenvoimakkuusasetus (arvo väliltä 0 ja 20) näkyy muutaman sekunnin ajan ruudun näytössä **d**.

Aseta äänenvoimakkuus pienelle arvolle ennen radiolähtetimen valintaa tai vaihtoa tai keski-suurelle akulle, ennen kuin käynnistät ulkoisen äänilähteen.

Äänenvärin asetus

Radio/laturissa on sisäänrakennettu taajuuskorjain optimaalista äänentoistoa varten.

Voit manuaalisesti muuttaa diskantti- ja bassotasojen tai käytää äänenvärin esiasetuksia erilaisille musiikkilajeille. Valittavina ovat esiohjelmoidut asetukset **"JAZZ"**, **"ROCK"**, **"POP"** ja **"CLASSICAL"** sekä itse ohjelmoitava asetus **"CUSTOM"**.

Valitse jokin tallennetuista **äänenvärin esiasetuksista** painamalla painiketta äänenvärin esivalintaa varten **"Equalizer" 26** niin monta kertaa, että haluttu asetus tulee näyttöön **a**.

Asetuksen muutos "CUSTOM":

- Paina painiketta manuaalista äänenvärisäätöä varten **"Custom" 28** kerran. Näytössä vilkkuu teksti **"BAS" c** ja näytössä **d** bassotason tallennettu arvo.
- Aseta haluttu bassotasoa (arvo väliltä 0 ja 10). Nosta bassotasoa kiertämällä kiertonuppia **"Bass/Treb" 37** myötäpäivään, alenna kiertämällä kiertonuppia vastapäivään.
- Tallenna asetettu bassotasoa painamalla painiketta manuaalista äänenvärisäätöä varten **"Custom" 28** toisen kerran. Näytössä vilkkuu teksti **"TRE" b** tulevan diskanttitasoasetuksen merkinä ja näytössä **d** diskanttitaso tallennettu arvo.
- Aseta haluttu diskanttitaso (arvo väliltä 0 ja 10). Nosta diskanttitasoa kiertämällä kiertonuppia **"Bass/Treb" 37** myötäpäivään, alenna kiertämällä kiertonuppia vastapäivään.
- Tallenna asetettu diskanttitaso painamalla painiketta manuaalista äänenvärisäätöä varten **"Custom" 28** kolmannen kerran.

Audiolähteen valinta

Valitse audiolähde painamalla painiketta **"Source" 34** niin monta kertaa, että näyttöön **n** tulee haluttu sisäinen audiolähde (katso "Radioasemien viritys/tallennus", sivu 99) tai ulkoinen audiolähde (katso "Ulkoinen audiolähteen liitäntä", sivu 99):

- **"FM"**: radion ULA alue,
- **"AM"**: radion KA alue,
- **"AUX 1"**: ulkoinen audiolähde (esim. CD-soitin) ulkopuolisen 3,5-mm-hylsyn **40** kautta,
- **"AUX 2"**: ulkoinen audiolähde (esim. MP3-soitin) media- lokeron 3,5-mm-hylsyn **47** kautta,

- **”USB”**: ulkoinen audiolähde (esim. USB-muistitikku) USB-liittimen **45** kautta,
- **”SD”**: ulkoinen audiolähde (SD-/MMC-kortti) SD-/MMC-liittimen kautta **46**.

Sauva-antennin suuntaus

Radio/laturi toimitetaan asennettuna sauva-antennilla **21**. Käännä radiovastaanoton aikana sauva-antenni suuntaan, josta saa parhaan vastaanoton.

Jos riittävän hyvää vastaanottoa ei saa, täytyy radio/laturi siirtää paikkaan, jossa vastaanotto on parempi.

Huomio: Jos radio/laturia käytetään radioasemien tai radiolaitteiden välittömässä läheisyydessä saattaa vastaanotossa esiintyä häiriöitä.

Jos sauva-antenni **21** löystyy, voit kiristää sen kiertämällä sitä kiinni myötöpäivään koteloon.

Radioasemien viritys/tallennus

Paina audiolähteen valintapainiketta **”Source” 34** niin monta kertaa, että näyttöön **n** tulee **”FM”** ULA-vastaanottoaluetta varten tai **”AM”** keskiaaltovastaanottoaluetta (KA) varten.

Määrätyn radiotaajuuden viritämiseksi kierrät kiertonupia **”Tune” 30** myötöpäivään taajuuden nostamiseksi tai vastapäivään taajuuden alentamiseksi. Taajuus näkyy virityksen aikana näytössä **o**, ja sen jälkeen näytössä **j**.

Etsi radioasemia, joilla on voimakas signaali painamalla painiketta alaspäin etsintää varten **”- Seek” 35** tai painiketta ylöspäin etsintää varten **”Seek +” 33** ja pitämällä se hetken painettuna. Löydetyn radioaseman taajuus ilmestyy hetkeksi näyttöön **o**, ja näkyy sen jälkeen näytössä **j**.

Sopivan signaalin tarpeeksi voimakkaassa vastaanotossa työmaaradio kytkee automaattisesti stereovastaanotolle. Näytöön ilmestyy stereovastaanoton **i** merkki.

Tallenna viritetty lähetin painamalla muistipainiketta **”Memory” 27**. Näytössä vilkkuu teksti **”PRESET” e** ja näytössä **d** viimeksi viritetyn muistipaikan numero. Valitaksesi muistipaikan painat painiketta alaspäin etsintää varten **”- Seek” 35** tai painiketta ylöspäin etsintää varten **”Seek +” 33** niin monta kertaa, että haluttu muistipaikka ilmestyy näyttöön **d**. Paina muistipainiketta **27** uudelleen tallentaaksesi viritetyn lähetimen valitulle muistipaikalle. Näytöt **e** ja **d** eivät enää vilku. Voit tallentaa 20 ULA-lähetintä ja 10 KA-lähetintä. Ota huomioon, että uusi viritetty lähetin korvaa jo varatussa muistipaikassa olevan lähetimen.

Tallennetun lähetimen toistamiseksi painat lyhyesti painiketta alaspäin etsintää varten **”- Seek” 35** tai painiketta ylöspäin etsintää varten **”Seek +” 33** niin monta kertaa, että haluttu muistipaikka ilmestyy näyttöön **d** ja **”PRESET”** näyttöön **e**.

Ulkoisen audiolähteen liitäntä (katso kuva C)

Sisäänrakennetun radion lisäksi voidaan toistaa erilaisia ulkoisia audiolähteitä.

AUX-In-liitäntä 1: AUX-In-liitäntä 1 soveltuu erityisesti audiolähteille, jotka tulee sijoittaa medialokeron ulkopuolelle (esim. CD-soittimet). Poista **”AUX 1 IN”**-hylsyn **40** suojakansi ja työnnä toimitukseen kuuluvan tai muun sopivan AUX-johdon 3,5-mm-pistoke hylsyyn. Liitä AUX-johdo sopivaan audiolähteeseen.

Aseta suojakansi lialta **”AUX 1 IN”**-hylsyn **40** suojakansi takaisin paikoilleen, kun irrotat AUX-johdon pistokkeen.

Audiolähteitä varten, jotka liitetään seuraavien liittimien kautta, avaan medialokeron (**”Digital Media Bay”**) lukitusvivun **19** ja käännät kannen **20** auki.

- **SD-/MMC-liitäntä:** työnnä SD- tai MMC-kortti SD-/MMC-korttipaikkaan **46**. Kortin tekstin tulee osoittaa sulakkeen kannen **43** suuntaan. Kortin toisto voidaan aloittaa heti, kun näyttöön **d** ilmestyy kappaleen numero sekä kortilla olevien kappaleiden kokonaismäärä. Poista kortti painamalla sitä kevyesti, jolloin se työntyy ulos.
- **USB-liitäntä:** Työnnä USB-muistitikku (tai sopivan audiolähteen USB-liitin) USB-liitäntään **45**. USB-muistitikun toisto voidaan aloittaa heti, kun näyttöön **d** ilmestyy kappaleen numero sekä muistitikulla olevien kappaleiden kokonaismäärä. Poista USB-muistitikku vetämällä se irti USB-liitännästä.
- **AUX-In-liitäntä 2:** AUX-In-liitäntä 2 soveltuu erityisesti audiolähteille, jotka voidaan sijoittaa medialokeron sisälle (esim. MP3-soittimet). Työnnä toimitukseen kuuluvan AUX-johdon 3,5-mm-pistoke **”AUX 2 IN”**-hylsyyn **47**. Liitä AUX-johdo sopivaan audiolähteeseen.

Koon ollessa sopiva voit kiinnittää liitetyn audiolähteen medialokeron pidikkeen **48** tarraanauhalla.

Sulje mahdollisuuksien mukaan medialokeron kansi **20** suojaksi vaurioilta ja likaantumiselta, kun olet liittänyt ulkoisen audiolähteen.

Liitetyn audiolähteen toistamiseksi painat audiolähteen valintapainiketta **”Source” 34** niin monta kertaa, että näyttöön **n** tulee haluttu audiolähde.

Ulkoisen audiolähteen ohjaus

SD-/MMC-korttipaikan **46** tai USB-liitännän **45** kautta liitettyjen audiolähteen toistoa voidaan ohjata radio/laturin avulla. Näytöön **d** ilmestyy vasemmalle valitun kappaleen nimi ja oikealle kyseisten kappaleiden kokonaismäärä.

Toisto/toiston keskeytys:

- Käynnistä toisto painamalla painiketta toisto/tauko **36**. Kyseisen kappaleen soittoaika ilmestyy näyttöön **j**.
- Toiston keskeyttämiseksi tai jatkamiseksi painat aina uudelleen painiketta toisto/tauko **36**. Kyseinen soittoaika vilkkuu näytössä **j**.

Kappaleen valinta:

- Valitaksesi kappaleen painat painiketta alaspäin etsintää varten **”- Seek” 35** tai painiketta ylöspäin etsintää varten **”Seek +” 33** niin monta kertaa, että haluttu kappaleen numero ilmestyy vasemmalle näyttöön **d**.
- Käynnistä toisto painamalla painiketta toisto/tauko **36**.

Satunnaistoisto/toiston kertaus:

- Jos tahdot toistaa kaikki kortissa tai USB-muistitikussa olevat kappaleet satunnaisessa järjestyksessä, paina painiketta satunnaistoisto/toiston kertaus **32** kerran. Näytöön ilmestyy **f**.
- Toista kaikki kyseisen kansion kappaleet painamalla painiketta satunnaistoisto/toiston kertaus **32** toisen kerran. Näytöön ilmestyy **g**.

Huomio: Vain tässä toiminnossa ilmestyy oikealle näyttöön **d** kortin tai USB-muistitikun kyseisen kansion nume-

100 | Suomi

- ro. Kansion vaihtamiseksi tulee sinun ensin palata tavalliseen toistoon ja siellä valita kappaleen haluamastasi kansista.
- Juuri toistetun kappaleen kertaamiseksi tulee sinun painaa painiketta satunnaistoisto/toiston kertaus **32** kolmannen kerran. Näyttöön ilmestyy **h**.
 - Palataksesi tavalliseen toistoon painat painiketta satunnaistoisto/toiston kertaus **32** neljännen kerran niin, ettei mikään näytöistä **f**, **g** tai **h** näy.
 - Käynnistä toisto painamalla painiketta toisto/tauko **36**.

Audiotoiston ulkoinen liitäntä (katso kuva C)

Voit myös siirtää radio/laturin kyseisen audiosignaalin toisiin toistolaitteisiin (esim. vahvistimiin ja kaiuttimiin).

Poista ”**LINE OUT**”-hylsyn **42** suojakansi ja työnnä sopivan AUX-johdon 3,5-mm-pistoke hylsyyn. Liitä soveltuva toistolaite AUX-johtoon. Aseta suojakansi lialta ”**LINE OUT**”-hylsyn **42** suojakansi takaisin paikoilleen, kun irrotat AUX-johdon pistokkeen.

Kaukosäädin

- ▶ **Anna ainoastaan koulutettujen ammattihenkilöiden korjata kaukosäädintä ja salli korjauksiin käytettävän vain alkuperäisiä varaosia.** Täten varmistat, että kaukosäätimen varmuus säilyy.
- ▶ **Älä työskentele kaukosäätimellä räjähdysalttiissa ympäristössä, jossa on palavaa nestettä, kaasua tai pölyä.** Kaukosäätimessä voi muodostua kipinöitä, jotka saattavat syyttää pölyn tai höyryä.

Käyttöönotto

- ▶ **Suojaa kaukosäädin kosteudelta ja suoralta auringonvalolta.**
- ▶ **Älä aseta kaukosäädintä alttiiksi äärimmäisille lämpötiloille tai lämpötilan vaihteluille.** Älä esim. jätä sitä maakaamaan pitkäksi aikaa autoon. Anna suurten lämpötilavaihtelujen jälkeen kaukosäätimen lämpötilan tasaantua, ennen kuin käytät sitä.

Kaukosäädin on toimintavalmis niin kauan, kuin laitteen paristossa on riittävä jännite.

Aseta radio/laturi niin, että kaukosäätimen ulostuloaukosta **8** tulevat signaalit saavuttavat radio/laturin vastaanottolinssin **31** oikeassa suunnassa. Jos kaukosäädintä ei pysty suuntaamaan suoraan vastaanottolinssiin, kantomatka pienenee. Signaalin heijastusten avulla (esim. seinistä) saattaa kantomatka parantua myös epäsuoralla signaalilla.

Kaukosäädin **2** voidaan säilyttää kantokahvassa **3**. Käytön ajaksi voit kiinnittää kaukosäätimen esim. vyölenkkiin avamalla kantosulun **16** ja ripustamalla kaukosäätimen siihen.

Toiminnot

Audiolähteestä riippumattomat:

- **Käynnistä ja pysäytä audiokäyttö** painamalla kaukosäätimen painiketta **13**.
- **Kytke ja katkaise ääni** painamalla painiketta ”**Mute**” **15**.
- Lisää **äänenvoimakkuutta** painamalla painiketta **9**, hiljennä **äänenvoimakkuutta** painikkeella **12**.
- **Vaihda audiolähde** painamalla painiketta ”**Source**” **14**.

Radiokäytössä:

- **Valitse radioasema**, alemmalle taajuudelle painamalla painiketta alaspäin etsintää varten **7** kunnes haluttu taajuus on löydetty.
- **Valitse radioasema**, ylemmälle taajuudelle painamalla painiketta ylöspäin etsintää varten **10** kunnes haluttu taajuus on löydetty.

Audiolähteiden toisto, jotka on liitetty SD-/MMC-korttipaikan **46** tai USB-liitännän **45** kautta:

- **Nimikkeen toiston** aloittamiseksi, keskeyttämiseksi tai jatkamiseksi painat painiketta toisto/tauko **11**.
- **Nimikkeen valitsemiseksi** painat painiketta alaspäin etsintää varten **7** tai ylöspäin etsintää varten **10**.

Pariston vaihto

Vaihda paristo kiertämällä irti paristokotelon ruuvi kaukosäätimen takapinnassa ja poistamalla paristokotelon kansi.

Tarkista pariston oikea napaisuus sitä asennettaessa. Kiristä paristokotelon ruuvi uudelleen.

- ▶ **Korvaa paristo yksinomaan samantyyppisellä uudella paristolla.** Muita paristotyyppisiä käytettäessä on olemassa räjähdysvaara.
- ▶ **Poista paristo kaukosäätimestä, ellei käytä sitä pitkään aikaan.** Paristo saattaa hapettua tai purkautua itsensä pitkäaikaisessa varastoinnissa.
- ▶ **Pidä paristo loitolla pienistä lapsista.** Pienet lapset voivat niellä pariston ja vaarantaa terveyttään.

Akun lataus (katso kuva A)

Lataustapahtuma käynnistyy heti, kun radio/laturin pistotulppa on liitetty pistorasiaan ja akku **25** on asetettu lataussyvennykseen **22** (katso ”Akun asennus ja irrotus”, sivu 98).



Lataustapahtuman aikana akun latauksen merkkivalo ”**CHARGING**” m vilkkuu näytössä. Näyttö ”**CHARGING**” sammuu, kun akku on täysin latautunut.

Älykkään lataustoiminnan ansiosta akun lataustila tunnustetaan automaattisesti ja akku ladataan aina optimaalisella latausvirralla huomioiden akun lämpötila ja jännite.

Täten akkua säästetään ja se pysyy radio/laturissa aina täydessä latauksessa.

Ladattu akku **25** voidaan poistaa lataussyvennyksestä **22** tai jättää lataussyvennykseen audiolähteen energiahuoltoa varten.

- ▶ **Käytä tarvittaessa suojakäsitteitä, kun irrotat akun.** Ladataessa akku saattaa kuumetua voimakkaasti.

Ulkoisten laitteiden energiahuolto

Ulkoisten laitteiden energiahuolto 12 V- ja vaihtovirtaliitännän kautta on mahdollista ainoastaan, kun radio/laturi on liitetty sähköverkkoon, ei akun ollessa paikoillaan.

Kun radio/laturi on liitetty sähköverkkoon, vihreä merkkivalo **4** palaa vahvistukseksi.

USB-liitäntä

USB-liitännän avulla voidaan käyttää tai ladata useimmat laitteet, joiden energiahuolto USB:n kautta on mahdollinen (esim. eräät matkapuhelimet).

Avaa lukitusvipu **19** ja käännä auki medialokeron kansi **20**. Liitä ulkoisen laitteen USB-liitin sopivalla USB-johdolla radio/laturin USB-liitäntään **45**. Lataustapahtuman aloittamiseksi on ulkoinen laite valittava audiolähteeksi radio/laturissa.

12 V-liitäntä (katso kuva C)

12 V-liitäntän avulla voit käyttää ulkoista sähkölaitetta, jossa on 12 V-pistoke ja jonka virrantarve on korkeintaan 1 A.

Poista 12 V liitäntähylsyn **41** suojakansi. Liitä ulkopuolisen sähkölaitteen pistoke 12 V liitäntähylsyyn.

12 V-liitäntää suojaa **sulake 44**. Jos ulkoista laitetta liitettäessä ei löydy jännitettä, tulee sinun avata lukitusvipu **19** ja kääntää medialokeron kansi **20** auki. Kierrä irti sulakkeen kansi **43** ja tarkista, onko asennettu sulake **44** palanut. Jos sulake on palanut, on asennettava uusi lasiputkisulake (5 x 20 mm, 250 V maks. jännite, 1 A nimellisvirta ja nopeatoiminen). Kierrä taas sulakkeen kansi **43** tiukasti kiinni.

Huomio: Käytä ainoastaan 1 A sulakkeita maks. 250 V jännitteelle (**"250V 1A FUSE FOR 12V OUTLET"**). Muita sulakkeita käytettäessä radio/laturi saattaa vaurioitua.

12 V-liitäntää suojaa lisäksi **sisäinen lämpötilasuojaus**, joka laukeaa ylikuumenemisesta. Suojaus palautuu automaattisesti, kun radio/laturi on jäähtynyt.

Aseta suojakansi liialta 12 V-liitäntähylsyn suojakansi **41** takaisin paikoilleen, kun irrotat ulkoisen pistokkeen.

Vaihtovirtaliitäntä ("Power Outlets") (ei tuotenumerossa 3 601 D29 660)

Vaihtovirtaliitäntän avulla voit käyttää muita ulkoisia sähkölaitteita. Pistorasiat voivat olla erilaisia, johtuen maakohtaisista standardeista.

Kaikkien liitettyjen sähkölaitteiden suurin sallittu virrantarve ei saa ylittää seuraavassa taulukossa ilmoitettua arvoa (katso myös tekstiä kotelossa suojakansien **5** alla):

Tuotenumero	Suurimman sallitun virrantarpeen summa (A)
3 601 D29 600	15
3 601 D29 630	9
3 601 D29 670	12
3 601 D29 6W0	15
3 601 D29 6X0	9

Avaa vaihtovirtaliitäntöjen suojakansi **5** ja työnnä ulkoisen sähkölaitteen pistotulppa radio/laturin pistorasiaan **6**.

Kelloajan näyttö

Radio/laturissa on kelloajan näyttö omalla energiahuollolla. Jos paristokoteloon on asennettu riittävän kapasiteetin omaavat puskuriparistot (katso "Puskuriparistojen asennus/vaihto", sivu 98), tallentuu kelloaika myös, kun radio/laturi irrotetaan sähköverkosta tai akku poistetaan.

Kelloajan asetus

- Aseta kelloaika painamalla kellon asetuspainiketta **"Clock" 29** kunnes kellonäytön **o** tuntiosoitus vilkkuu.
- Paina painiketta ylöspäin etsintää varten **"Seek +" 33** tai painiketta alaspäin etsintää varten **"– Seek" 35** niin monta kertaa, että oikea tunti on näytössä.
- Paina painiketta **"Clock"** uudelleen niin, että kelloajan **o** minuuttiosoitus vilkkuu.
- Paina painiketta ylöspäin etsintää varten **"Seek +" 33** tai painiketta alaspäin etsintää varten **"– Seek" 35** niin monta kertaa, että oikea minuuttiluku on näytössä.
- Paina painiketta **"Clock"** kolmannen kerran kelloajan tallentamiseksi.

Energian säästötila

Energian säästämiseksi voit sammuttaa kelloajan näytön **39**. Pidä tällöin audiokäyttöä (katso "Audiokäytön käynnistys ja pysäytys", sivu 98 pois kytkettäessä käynnistyskytkintä **38** niin pitkään painettuna, että yhtään näyttöä ei enää näy.

Kytke ajannäyttö uudelleen painamalla käynnistyspainiketta **38** kerran.

Työskentelyohjeita

Lämpötilanvalvonta akkukäytössä

Jos radio/laturia käytetään yksinomaan akulla (ei verkkoliitäntää), akun lämpötilaa valvotaan

- Jos akun lämpötila on alle -10°C tai yli 50°C , lämpötilavaroitus **k** vilkkuu näytössä.
- Jos akun lämpötila on yli 70°C , radio/laturi kytkeytyy automaattisesti pois päältä akun suojaamiseksi. Kun akku on jäähtynyt, radio/laturia voi taas käyttää.

Ohjeita akun optimaaliseen käsittelyyn

Suojaa akku kosteudelta ja vedeltä.

Varastoi akku vain lämpötila-alueella -20°C ... 50°C . Älä esim. jätä akkua autoon makaamaan kesällä.

Uusi tai pitkän aikaa käyttämättä ollut akku saavuttaa täyden tehonsa vasta n. 5 lataus- ja purkausvaiheen jälkeen.

Laitteen huomattavasti lyhentynyt käyttöaika latauksen jälkeen osoittaa, että akku on loppuunkäytetty ja täytyy vaihtaa uuteen.

Ota huomioon hävitysohjeet.

Viat – Syyt ja korjaus

Syy	Korjaus
Radio/laturi ei toimi	
Ei energiahuoltoa	Liitä verkkopistotulppa ja ladattu akku (hyvin)
Radio/laturi on liian kuuma tai liian kylmä	Odota kunnes radio/laturi on saavuttanut käyttölämpötilansa.
Radio/laturi ei toimi verkkokäytössä	
Pistorasia on viallinen	Käytä toista pistorasiaa
Verkkopistotulppa tai -johto viallinen	Tarkista pistotulppa ja johto sekä anna vaihtaa tarvittaessa

102 | Suomi

Syy	Korjaus
Radio/laturi ei toimi akkukäytössä	
Akun kosketuspinnat ovat likaisia	Puhdista akun kosketuspinnat esim. asentamalla ja irrottamalla akku useamman kerran, vaihda tarvittaessa akku uuteen
Akku on viallinen	Vaihda akku uuteen
Akku on liian kuuma tai liian kylmä (lämpötilavaroitus k vilkkuu tai radio/laturi kytkeytyy pois päältä)	Odota, kunnes akku on saattanut käyttölämpötilan
Akun lataustapahtuma tai ulkoisten laitteiden energiahuolto ei toimi	
Verkkopistotulppa ei ole pistorasiassa	Liitä pistotulppa (kunnolla) pistorasiaan
Akku on latausta varten asennettu väärin	Anna akun lukkiutua oikein lataussyvennykseen
12 V-liitäntä ei toimi	
Sulaketta 44 ei ole asennettu	Asenna sulake 44
Sulake 44 on lauennut	Vaihda sulake 44
Sisäinen lämpötilasuojaus on lauennut	Poista ulkoinen laite ja anna radio/laturin jäähtyä
Radio/laturin tulee yhtäkkiä vika	
Verkkopistotulppa tai akku eivät ole kunnolla paikoillaan.	Liitä verkkopistotulppa tai akku kunnolla
Ohjelmavika	Nollaa ohjelma irrottamalla pistotulppa pistorasiasta tai poista akku, odota 30 s, liitä pistotulppa tai akku uudelleen.
Huono radiovastaanotto	
Toiset laitteet häiritsevät tai sijainti on epäedullinen	Sijoita radio/laturi toiseen paikkaan, jossa vastaanotto on parempi
Antennia ei ole suunnattu optimaalisesti	Kierrä sauva-antennia
Kelloajan näytössä häiriö	
Kellon puskuriparistot ovat tyhjt	Vaihda puskuriparistot
Puskuriparistot asennettu väärinpäin	Asenna puskuriparistot oikeinpäin
Kaukosäädin ei toimi	
Kaukosäätimen paristo on tyhjä	Vaihda kaukosäätimen paristo
Kaukosäätimen paristo on asennettu väärinpäin	Asenna kaukosäätimen paristo oikeinpäin
Kaukosäätimen signaali ei saavuta vastaanottolinssiä 31	Käännä radio/laturin vastaanottolinssi 31 kaukosäätimen suuntaan

Jos mainitut korjaustoimenpiteet eivät poista vikaa, tulee ottaa yhteyttä valtuutettuun Bosch-huoltoon.

Hoito ja huolto

Huolto ja puhdistus

► Verkkojohdossa on erikoinen varmuusliitäntä ja sen saa vaihtaa ainoastaan valtuutettu Bosch-huoltopiste

Pidä aina radio/laturi ja kaukosäädin puhtaina, jotta voit työskennellä hyvin ja turvallisesti.

Älä upota kaukosäädin veteen tai muihin nesteisiin.

Pyyhi pois lika kostealla pehmeällä rievulla. Älä käytä puhdistusaineita tai liuottimia.

Asiakaspalvelu ja käyttöneuvonta

Asiakaspalvelu vastaa tuotteesi korjausta ja huoltoa sekä varaosia koskeviin kysymyksiin. Räjähdyssiirustuksia ja tietoja varaosista löydät myös osoitteesta:

www.bosch-pt.com

Boschin asiakaspalvelu auttaa mielellään sinua tuotteitamme ja niiden lisätarvikkeita koskevilla kysymyksissä.

Ilmoita kaikissa kyselyissä ja varaosatilauksissa 10-numeroinen tuotenumero, joka löytyy radio/laturin tyyppikilvestä.

Suomi

Robert Bosch Oy
Bosch-keskushuolto
Pakkalantie 21 A
01510 Vantaa
Voitte tilata varaosat suoraan osoitteesta www.bosch-pt.fi.
Puh.: 0800 98044
Faksi: 010 296 1838
www.bosch.fi

Kuljetus

Toimitukseen kuuluvat litiumioniakut ovat vaara-ainelain määräysten alaisia. Käyttäjää saa kuljettaa akkuja kadulla ilman erikoistoimenpiteitä.

Toimitettaessa sivullisen kautta (esim.: lentorahti tai huolinta) on noudatettava pakkausta ja merkintää koskevia erikoisvaatimuksia. Tällöin on lähetyksen valmistelussa ehdottomasti käytettävä vaara-aineasiatuntijaa.

Lähetä akkuja ainoastaan, jos kotelo on vaurioitumaton. Teippaa avoimet liittimet ja pakkaa akku niin, että se ei pääse liikkumaan pakkauksessa.

Ota myös huomioon mahdolliset tarkemmat kansalliset määräykset.

Hävitys



Radio/laturi, kaukosäädin, akut, tarvikkeet ja pakkaukset tulee hävittää toimittamalla ne ympäristöystävälliseen uusiokäyttöön.

Älä heitä radio/laturia, latauslaitetta tai akkuja/paristoja talousjätteisiin!

Vain EU-maita varten:

Eurooppalaisen direktiivin 2012/19/EU mukaan käyttökeltovottomat sähkötyökalut ja eurooppalaisen direktiivin 2006/66/EY mukaan vialliset tai loppuun käytetyt akut/paristot täytyy kerätä erikseen ja toimittaa ympäristöstävälliseen kierrätykseen.

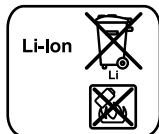
Akut/paristot:**Litiumioni:**

Katso ohjeita kappaleessa "Kuljetus", sivu 102.

Oikeus teknisiin muutoksiin pidätetään.

Ελληνικά**Υποδείξεις ασφαλείας**

ΠΡΟΕΙΔΟΠΟΙΗΣΗ Διαβάστε όλες τις υποδείξεις ασφαλείας και τις οδηγίες καθώς και τις πληροφορίες στην κάτω πλευρά του φορτιστή με ραδιόφωνο. Αμέλειες στην τήρηση των υποδείξεων ασφαλείας και των οδηγιών μπορεί να οδηγήσει σε ηλεκτροπληξία, πυρκαγιά ή/και σοβαρούς τραυματισμούς.

Διαφυλάξτε τις υποδείξεις ασφαλείας και τις οδηγίες για κάθε ενδεχόμενη μελλοντική χρήση.

Ο ορισμός «Φορτιστής με ραδιόφωνο» που χρησιμοποιείται στις υποδείξεις ασφαλείας αναφέρεται σε φορτιστές με ραδιόφωνο που λειτουργούν με ρεύμα από το ηλεκτρικό δίκτυο (με ηλεκτρικό καλώδιο) καθώς και σε φορτιστές με ραδιόφωνο που λειτουργούν με μπαταρία (χωρίς ηλεκτρικό καλώδιο).

- ▶ **Διατηρείτε τον τομέα που εργάζεσθε καθαρό και καλά φωτισμένο.** Αταξία ή μη φωτισμένες περιοχές εργασίας μπορεί να οδηγήσουν σε ατυχήματα.
- ▶ **Το φως του ηλεκτρικού καλωδίου του φορτιστή με ραδιόφωνο πρέπει να ταυριάζει στην πρίζα δικτύου. Δεν επιτρέπεται με κανέναν τρόπο η μετατροπή του φως. Μην χρησιμοποιήσετε ποτέ προσαρμοστικά φως σε συνδυασμό με γεωμεικτούς φορτιστές με ραδιόφωνο.** Αμεταποίητα φως και κατάλληλες πρίζες ελαττώνουν τον κίνδυνο ηλεκτροπληξίας.
- ▶ **Να μη χρησιμοποιείτε το ηλεκτρικό καλώδιο για μεταφέρετε ή να κρεμάσετε το φορτιστή με ραδιόφωνο και μην να βγάλετε το φως από την πρίζα τραβώντας το ηλεκτρικό καλώδιο. Να προστατεύετε το καλώδιο από υπερβολικές θερμοκρασίες, λάδια, κοφτερές ακμές καθώς και από τα κινούμενα εξαρτήματα των συσκευών.** Χαλασμένα ή μπερδεμένα ηλεκτρικά καλώδια αυξάνουν τον κίνδυνο ηλεκτροπληξίας.
- ▶ **Όταν χρησιμοποιείτε το φορτιστή με ραδιόφωνο στο ύπαιθρο να χρησιμοποιείτε καλώδια επιμήκυνσης [μπα-**

λαντζές] εγκριμένες για εργασίες στο ύπαιθρο. Όταν χρησιμοποιείτε καλώδια επιμήκυνσης κατάλληλα για εργασίες σε εξωτερικούς χώρους ελαττώνεται ο κίνδυνος ηλεκτροπληξίας.

- ▶ **Όταν η λειτουργία του φορτιστή με ραδιόφωνο σε υγρό περιβάλλον είναι αναπόφευκτη, τότε να χρησιμοποιήσετε ένα προστατευτικό διακόπτη διαρροής [διακόπτη FI/RCD].** Η χρήση ενός προστατευτικού διακόπτη διαρροής ελαττώνει τον κίνδυνο ηλεκτροπληξίας.
- ▶ **Ο φορτιστής με ραδιόφωνο πρέπει να συνδέεται σε ένα κανονικά γειωμένο ηλεκτρικό δίκτυο.** Και η πρίζα και το καλώδιο επιμήκυνσης πρέπει να διαθέτουν έναν εν λειτουργία ευρισκόμενο προστατευτικό αγωγό.
- ▶ **Να ζετιλίγετε ολόκληρο το ηλεκτρικό καλώδιο πριν συνδέσετε το φορτιστή με ραδιόφωνο στο ηλεκτρικό δίκτυο.** Διαφορετικά μπορεί να ζεσταθεί το ηλεκτρικό καλώδιο.
- ▶ **Να βεβαιώνετε ότι μπορείτε ανά πάσα στιγμή να βγάλετε το φως του ηλεκτρικού καλωδίου από την πρίζα.** Το φως του ηλεκτρικού καλωδίου αποτελεί τη μοναδική δυνατότητα αποσύνδεσης του φορτιστή με ραδιόφωνο από το δίκτυο.
- ▶ **Αυτός ο φορτιστής ραδιοφώνου δεν προβλέπεται για χρήση από παιδιά και άτομα με περιορισμένες φυσικές, αισθητήριες ή διανοητικές ικανότητες ή με έλλειψη εμπειρίας και ανεπαρκείς γνώσεις. Αυτός ο φορτιστής ραδιοφώνου μπορεί να χρησιμοποιηθεί από παιδιά από 8 ετών και πάνω καθώς και από άτομα με περιορισμένες φυσικές, αισθητήριες ή διανοητικές ικανότητες ή με έλλειψη εμπειρίας και ανεπαρκείς γνώσεις, όταν επιβλέπονται από ένα υπεύθυνο για την ασφαλείά τους άτομο ή έχουν από αυτό καθοδηγηθεί σχετικά με την ασφαλή εργασία με το φορτιστή ραδιοφώνου και τους συνυφασμένους με αυτή κινδύνους.** Διαφορετικά υπάρχει κίνδυνος λανθασμένου χειρισμού και τραυματισμού.
- ▶ **Επιβλέπετε τα παιδιά κατά τη χρήση, τον καθαρισμό και συντήρηση.** Έτσι εξασφαλίζεται, ότι τα παιδιά δε θα παίξουν με το φορτιστή ραδιοφώνου.
- ▶ **Φορτίζετε μόνο μπαταρίες ιόντων λιθίου Bosch από μια χωρητικότητα 1,3 Ah (από 4 στοιχεία μπαταρίας). Η τάση της μπαταρίας πρέπει να ταυριάζει με την τάση φόρτισης μπαταρίας του φορτιστή ραδιοφώνου. Μην φορτίσετε καμία μη επαναφορτιζόμενη μπαταρία.** Διαφορετικά υπάρχει κίνδυνος πυρκαγιάς και έκρηξης.
- ▶ **Να προστατεύετε το φορτιστή με ραδιόφωνο από βροχή και υγρασία.** Η διείσδυση νερού στο φορτιστή με ραδιόφωνο αυξάνει τον κίνδυνο ηλεκτροπληξίας.
- ▶ **Φορτίστε μόνο μπαταρίες ιόντων λιθίου Bosch. Η τάση της μπαταρίας πρέπει να ταυριάζει με την τάση φόρτισης μπαταρίας του φορτιστή ραδιοφώνου.** Διαφορετικά υπάρχει κίνδυνος πυρκαγιάς και έκρηξης.
- ▶ **Να διατηρείτε το φορτιστή με ραδιόφωνο καθαρό.** Οι βρωμιές μπορεί να γίνουν αιτία ηλεκτροπληξίας.
- ▶ **Πριν χρησιμοποιήσετε το φορτιστή με ραδιόφωνο πρέπει να τον ελέγξετε. Ελέγξτε επίσης το φως και το ηλεκτρικό καλώδιο. Μην χρησιμοποιήσετε το φορτιστή με ραδιόφωνο σε περίπτωση που διαπιστώσετε κάποια βλάβη. Μην ανοίξετε ο ιδιος/ή ίδια το φορτιστή με ραδιόφωνο και να**

104 | Ελληνικά

τον δίνετε για επισκευή μόνο σε κατάλληλα εκπαιδευμένο προσωπικό και πάντοτε με γνήσια ανταλλακτικά. Χαλασμένοι φορτιστές με ραδιόφωνο, ηλεκτρικά καλώδια και φιας αυξάνουν τον κίνδυνο ηλεκτροπληξίας.

- ▶ **Να μην χρησιμοποιείτε το ραδιόφωνο με φορτιστή επάνω σε εύφλεκτες επιφάνειες (π.χ. χαρτιά, υφάσματα κτλ.) ή σε εύφλεκτο περιβάλλον.** Προκαλείται κίνδυνος πυρκαγιάς εξαιτίας της θερμότητας που δημιουργείται κατά τη φόρτιση.
- ▶ **Μια τυχόν εσφαλμένη χρησιμοποίηση μπορεί να οδηγήσει σε διαρροή υγρών από την μπαταρία. Αποφεύγετε κάθε επαφή μ' αυτά. Σε περίπτωση τυχαίας επαφής ξεπλύνετε καλά με νερό. Σε περίπτωση που τα υγρά θα έρθουν σε επαφή με τα μάτια, πρέπει να ζητήσετε επίσης και ιατρική βοήθεια.** Διαρρέοντα υγρά μπαταρίας μπορεί να οδηγήσουν σε ερεθισμούς του δέρματος ή σε εγκαύματα.
- ▶ **Σε περίπτωση βλάβης ή/και αντικανονικής χρήσης της μπαταρίας μπορεί να εξέλθουν αναθυμιάσεις από την μπαταρία. Αφήστε να μπει φρέσκος αέρας και επισκεφτείτε ένα γιατρό αν αισθανθείτε ενοχλήσεις.** Οι αναθυμιάσεις μπορεί να ερεθίσουν τις αναπνευστικές οδούς.
- ▶ **Μην ανοίγετε την μπαταρία.** Υπάρχει κίνδυνος βραχυκυκλώματος.



Να προστατεύετε την μπαταρία από υπερβολικές θερμοκρασίες, π. χ. ακόμη και από συνεχή ηλιακή ακτινοβολία, φωτιά, νερό και υγρασία. Υπάρχει κίνδυνος έκρηξης.

- ▶ **Να κρατάτε τις μπαταρίες που δεν χρησιμοποιείτε μακριά από συνδετήρες γραφείου, νομίσματα, κλειδιά, καρφιά, βίδες ή/και από άλλα μεταλλικά μικροαντικείμενα που μπορεί να βραχυκλώσουν τις επαφές τους.** Το βραχυκύκλωμα των επαφών μιας μπαταρίας μπορεί να προκαλέσει εγκαύματα ή/και φωτιά.
- ▶ **Φορτίζετε τις μπαταρίες μόνο με φορτιστές που προτείνονται από τον κατασκευαστή.** Ένας φορτιστής που είναι κατάλληλος μόνο για ένα συγκεκριμένο τύπο μπαταριών δημιουργεί κίνδυνο πυρκαγιάς όταν χρησιμοποιηθεί για άλλες μπαταρίες.
- ▶ **Ένας επιμελής καταποτισμός περιορίζει τον κίνδυνο εσφαλμένων χειρισμών και τραυματισμών.** Μόνο έτσι προστατεύεται η μπαταρία από μια ενδεχόμενη επικίνδυνη υπερφόρτωση.
- ▶ **Η μπαταρία μπορεί να υποστεί ζημιά από αιχμηρά αντικείμενα, όπως π. χ. καρφή ή κατασβίδι ή από εξωτερική άσκηση δύναμης.** Μπορεί να προκληθεί ένα εσωτερικό βραχυκύκλωμα με αποτέλεσμα την ανάφλεξη, την εμφάνιση καπνού, την έκρηξη ή την υπερθέρμανση της μπαταρίας.
- ▶ **Να διαβάσετε και να τηρείτε αυστηρά τις υποδείξεις ασφαλείας και εργασίας που αναφέρονται στις οδηγίες χρήσης των συσκευών που συνδέονται στο φορτιστή με ραδιόφωνο.**

Περιγραφή του προϊόντος και της ισχύος του



Διαβάστε όλες τις υποδείξεις ασφαλείας και τις οδηγίες.

Αμέλειες κατά την τήρηση των υποδείξεων ασφαλείας και των οδηγιών μπορεί να προκαλέσουν ηλεκτροπληξία, πυρκαγιά ή/και σοβαρούς τραυματισμούς.

Ανοίξτε την αναδιπλωμένη σελίδα με την παράσταση του φορτιστή ραδιοφώνου και αφήστε αυτή τη σελίδα ανοιχτή, ενώ διαβάζετε τις οδηγίες λειτουργίας.

Απεικονιζόμενα στοιχεία

Η αριθμοδότηση των απεικονιζόμενων στοιχείων αναφέρεται στην απεικόνιση του φορτιστή με ραδιόφωνο στη σελίδα γραφικών.

- 1 Μεγάφωνο
- 2 Τηλεχειριστήριο
- 3 Χειρολαβή
- 4 Λυχνία ελέγχου Σύνδεση εναλλασσόμενου ρεύματος (όχι στον αριθ. ευρετηρίου 3 601 D29 660)
- 5 Καπάκι Σύνδεση εναλλασσόμενου ρεύματος (όχι στον αριθ. ευρετηρίου 3 601 D29 660)
- 6 Πρίζα Σύνδεση εναλλασσόμενου ρεύματος (όχι στον αριθ. ευρετηρίου 3 601 D29 660)
- 7 Πλήκτρο για αναζήτηση κατερχόμενη ζεύξης «<<» στο τηλεχειριστήριο
- 8 Άνοιγμα εξόδου για υπέρυθη ακτίνα
- 9 Πλήκτρο αύξησης της έντασης
- 10 Πλήκτρο για αναζήτηση ανερχόμενη ζεύξης «>>» στο τηλεχειριστήριο
- 11 Πλήκτρο Αναπαραγωγή/Παύση στο τηλεχειριστήριο
- 12 Πλήκτρο ελάττωσης της έντασης
- 13 Πλήκτρο ON/OFF Ακουστική λειτουργία στο τηλεχειριστήριο
- 14 Πλήκτρο επιλογής της ακουστικής πηγής «Source» στο τηλεχειριστήριο
- 15 Πλήκτρο σίγασης «Mute»
- 16 Καπάκι μεταφοράς
- 17 Μαντάλωμα του καπακιού μπαταριών (ενδιάμεσες μπαταρίες)
- 18 Καπάκι θήκης μπαταριών (ενδιάμεσες μπαταρίες)
- 19 Μοχλός μανταλώματος του καπακιού θήκης των μέσων
- 20 Καπάκι θήκης μέσων
- 21 Ραβδόειδής κεραία
- 22 Κανάλι φόρτισης
- 23 Μοχλός μανταλώματος καπακιού της θήκης μπαταριών
- 24 Καπάκι θήκης μπαταριών

- 25 Μπαταρία*
- 26 Πλήκτρο για προρρύθμιση τόνου «**Equalizer**»
- 27 Πλήκτρο αποθήκευσης «**Memory**»
- 28 Πλήκτρο για ρύθμιση τόνου με το χέρι «**Custom**»
- 29 Πλήκτρο για ρύθμιση χρόνου «**Clock**»
- 30 Περιστρεφόμενο κουμπί για επιλογή σταθμών «**Tune**»
- 31 Φακός λήψης για τηλεχειριστήριο
- 32 Πλήκτρο τυχαίας αναπαραγωγής/Επανάληψη αναπαραγωγής
- 33 Πλήκτρο για αναζήτηση ανερχόμενης ζεύξης «**Seek + / >>|**»
- 34 Πλήκτρο επιλογής της ακουστικής πηγής «**Source**»
- 35 Πλήκτρο για αναζήτηση κατερχόμενης ζεύξης «**<< / - Seek**»
- 36 Πλήκτρο Αναπαραγωγή/Παύση
- 37 Περιστρεφόμενο κουμπί για ρύθμιση της έντασης («**Volume**») και του ήχου («**Bass/Treb**»)
- 38 Πλήκτρο ON/OFF Ακουστική λειτουργία
- 39 Οθόνη
- 40 Υποδοχή «**AUX 1 IN**»
- 41 Υποδοχή σύνδεσης 12 V
- 42 Υποδοχή «**LINE OUT**»
- 43 Καπάκι της ασφάλειας
- 44 Ασφάλεια σύνδεσης 12 V
- 45 Υποδοχή USB
- 46 Συζευκτήρας SD/MMC
- 47 Υποδοχή «**AUX 2 IN**»
- 48 Βάση για εξωτερικές ακουστικές πηγές

*Εξαρτήματα που απεικονίζονται ή περιγράφονται δεν περιέχονται στη στάνταρ συσκευασία. Για τον πλήρη κατάλογο εξαρτημάτων κοιτά το πρόγραμμα εξαρτημάτων.

Τεχνικά χαρακτηριστικά

Φορτιστής με ραδιόφωνο		GML 50
Αριθμός ευρετηρίου		3 601 D29 6..
Ενδιάμεσες μπαταρίες		2 x 1,5 V (LR06/AA)
Βάρος σύμφωνα με EPTA-Procedure 01:2014	kg	11,2
Κατηγορία μόνωσης		⊕/1
Βαθμός προστασίας	IP 54 (προστασία από σκόνη και ψεκασμό με νερό)	
Επιτρεπτή θερμοκρασία περιβάλλοντος		
- κατά τη φόρτιση	°C	0...+45
- κατά τη λειτουργία*	°C	0...+45
- κατά την αποθήκευση	°C	-20...+50
Συνιστούμενες μπαταρίες		GBA 14,4 V .../GBA 18 V ...

* Περιορισμένη ισχύς στις θερμοκρασίες < 0 °C

1) (σε ακουστική πηγή κάρτα SD/MMC ή USB)

2) Η περιοχή εργασίας μπορεί να περιοριστεί από δυσμενείς περιβαλλοντικές συνθήκες (π.χ. άμεση επίδραση των ηλιακών ακτινών).

Τα τεχνικά χαρακτηριστικά εξακριβώθηκαν με μπαταρία από τη συσκευασία.

Ενδείξεις κατά την ακουστική λειτουργία

- a 'Ενδειξη προρρύθμισης τόνου
- b 'Ενδειξη μεταβολής της στάθμης υψών
- c 'Ενδειξη μεταβολής της στάθμης μπάσων
- d 'Ενδειξη έντασης ήχου, θέσεων αποθήκευσης ραδιοφωνικών σταθμών ή ένδειξη τίτλου (ανάλογα με την εκάστοτε ακουστική πηγή)
- e 'Ενδειξη λήψης αποθηκευμένων σταθμών (λειτουργία ραδιόφωνου)
- f 'Ενδειξη τυχαίας αναπαραγωγής (σε ακουστική πηγή κάρτα SD/MMC ή USB)
- g 'Ενδειξη Επανάληψη αναπαραγωγής όλων των τίτλων στον τρέχοντα φάκελο (σε ακουστική πηγή κάρτα SD/MMC ή USB)
- h 'Ενδειξη Επανάληψη αναπαραγωγής των τρεχόντων τίτλων (σε ακουστική πηγή κάρτα SD/MMC ή USB)
- i 'Ενδειξη Στερεοφωνική λήψη
- j 'Ενδειξη Ραδιοφωνική συχνότητα ή Διάρκεια αναπαραγωγής του τρέχοντα τίτλου (ανάλογα με την εκάστοτε ακουστική πηγή)
- k 'Ενδειξη θερμοκρασίας
- l 'Ενδειξη Τοποθετήθηκε μπαταρία
- m 'Ενδειξη φόρτισης μπαταρίας
- n 'Ενδειξη Ακουστική πηγή
- o 'Ενδειξη χρόνου

106 | Ελληνικά

Φορτιστής με ραδιόφωνο		GML 50
Ακουστική λειτουργία/Ραδιόφωνο		
Τάση λειτουργίας		
– λειτουργία με ρεύμα από το ηλεκτρικό δίκτυο	V	230/110
– λειτουργία με μπαταρία	V	14,4–18
Όνομ. ισχύς ενισχυτή (λειτουργία με ρεύμα από το ηλεκτρικό δίκτυο)	W	50
Γωνία λήψης Τηλεχειριστήριο	°	110
Περιοχή λήψης		
– Υπερβραχεία κύματα (FM)	MHz	87,5–108
– Μεσαία κύματα (AM)	kHz	531–1602
Υποστηριζόμενες μορφοποιήσεις δεδομένων ¹⁾		MP3, WMA
Φορτιστής		
Τάση φόρτισης μπαταρίας (αυτόματη αναγνώριση τάσης)	V=	14,4–18
Ρεύμα φόρτισης	A	0,9
Εγκριμένη περιοχή θερμοκρασίας	°C	0–45
Χρόνος φόρτισης μπαταρίας με χωρητικότητα, περίπου		
– 1,3 Ah	min	120
– 4,0 Ah	min	400
Αριθμός των στοιχείων μπαταρίας		4–10
Τηλεχειρισμός		
Περιοχή εργασίας ²⁾	m	7
Μπαταρία		1 x 3 V (CR2032)

* Περιορισμένη ισχύς στις θερμοκρασίες < 0 °C

1) (σε ακουστική πηγή κάρτα SD/MMC ή USB)

2) Η περιοχή εργασίας μπορεί να περιοριστεί από δυσμενείς περιβαλλοντικές συνθήκες (π.χ. άμεση επίδραση των ηλιακών ακτίνων).

Τα τεχνικά χαρακτηριστικά εξακριβώθηκαν με μπαταρία από τη συσκευασία.

Συναρμολόγηση

Τροφοδοσία του φορτιστή με ραδιόφωνο

Ο φορτιστής με ραδιόφωνο τροφοδοτείται είτε από ηλεκτρικό δίκτυο είτε από μια μπαταρία ιόντων λιθίου, τοποθετημένη στην υποδοχή μπαταρίας **22**. Όταν η τροφοδότηση γίνεται από μπαταρία τότε διατίθενται μόνο η ακουστική λειτουργία και η τροφοδότηση εξωτερικών συσκευών μέσω του ενσωματωμένου δι-αύλου USB.



► **Να προσέχετε την τάση δικτύου!** Όταν η τροφοδότηση γίνεται από το ηλεκτρικό δίκτυο, τότε τα στοιχεία της ηλεκτρικής πηγής πρέπει να ταυτίζονται με τα στοιχεία επάνω στην πινακίδα κατασκευαστή. Φορτιστές με ραδιόφωνο για τάση 230 V λειτουργούν επίσης και με τάση 220 V.



Τοποθέτηση και αφαίρεση της μπαταρίας (βλέπε εικόνα A)

Υπόδειξη: Όταν χρησιμοποιήσετε μπαταρίες που δεν προορίζονται για το φορτιστή με ραδιόφωνο, τότε αυτός μπορεί να υποστεί βλάβη ή να μη λειτουργήσει σωστά.

Ανοίξτε το μοχλό μανταλώματος **23** της θήκης μπαταριών («Charger/Battery Bay») και ανασηκώστε το καπάκι **24** της θήκης μπαταριών.

Τοποθετήστε την μπαταρία στην υποδοχή μπαταρίας **22** έτσι, ώστε οι επαφές της μπαταρίας να ακουμπήσουν επάνω στις επαφές στην υποδοχή μπαταρίας **22** και ακολούθως αφήστε την μπαταρία να ασφαλίσει στην υποδοχή.

 =  Μόλις τοποθετηθεί μια μπαταρία με επαρκή τάση στην οθόνη εμφανίζεται η ένδειξη I.

 =  Η ένδειξη μπαταρίας I αναβοσβήνει όταν η μπαταρία είναι αδύνατη.

Για να αφαιρέσετε την μπαταρία **25** πατήστε ο' αυτήν το πλήκτρο αποδέσμευσης και αφαιρέστε την από την υποδοχή μπαταρίας **22**.

Μετά την τοποθέτηση ή, ανάλογα, την αφαίρεση της μπαταρίας κατεβάστε το καπάκι **24** της θήκης μπαταρίας. Μανταλώστε το καπάκι της θήκης μπαταρίας γαντζώνοντας το μοχλό μανταλώματος **23** στο περίβλημα και ακολούθως πατώντας τον προς τα κάτω.

► **Αν χρειαστεί, φορέστε προστατευτικά γάντια για να αφαιρέσετε την μπαταρία.** Η μπαταρία μπορεί να ζεσταθεί υπερβολικά κατά τη φόρτιση.

Τοποθέτηση/Αλλαγή ενδιάμεσων μπαταριών (βλέπε εικόνα A)

Για να μπορέσετε να αποθηκεύσετε την ώρα στο φορτιστή με ραδιόφωνο πρέπει να τοποθετηθούν οι ενδιάμεσες μπαταρίες. Προτείνεται η χρήση μπαταριών αλκαλίου-μαγγανίου.

Ανοίξτε το μοχλό μανταλώματος **23** της θήκης μπαταριών («Charger/Battery Bay») και ανασηκώστε το καπάκι **24** της θήκης μπαταριών.

Αφαιρέστε ενδεχομένως την μπαταρία **25**.

Για να ανοίξετε το καπάκι της θήκης μπαταριών **18** πατήστε το μαντάλωμα **17** και αφαιρέστε το καπάκι της θήκης μπαταριών. Τοποθετήστε τις ενδιάμεσες μπαταρίες. Φροντίστε για τη σωστή πολικότητα, σύμφωνα με την εικόνα στο εσωτερικό της θήκης μπαταριών.

Τοποθετήστε πάλι το καπάκι **18** της θήκης των ενδιάμεσων μπαταριών.

«REPLACE AA BATTERY WHEN UNIT NO LONGER KEEPS CORRECT TIME»: Οι ενδιάμεσες μπαταρίες πρέπει να αλλάχουν όταν δεν μπορείτε να αποθηκεύσετε την ώρα στο φορτιστή με ραδιόφωνο.

Αντικαθιστάτε ταυτόχρονα όλες τις μπαταρίες μαζί. Να χρησιμοποιείτε πάντοτε μπαταρίες του ίδιου κατασκευαστή και με την ίδια χωρητικότητα.

► **Αφαιρέστε τις ενδιάμεσες μπαταρίες από το φορτιστή με ραδιόφωνο όταν δεν πρόκειται να το χρησιμοποιήσετε για πολύ καιρό.** Όταν η αποθήκευση διαρκέσει για πολύ καιρό οι ενδιάμεσες μπαταρίες μπορεί να διαβρωθούν και αυτοεκφορτιστούν.

Λειτουργία

► **Να προστατεύετε το φορτιστή με ραδιόφωνο από την υγρασία και την άμεση ηλιακή ακτινοβολία.**

Ακουστική λειτουργία (βλέπε εικόνες B και C)

Ορισμένες ενέργειες στην ακουστική λειτουργία μπορούν να διεξαχθούν και μέσω του τηλεχειριστηρίου (βλέπε «Τηλεχειρισμός», σελίδα 109).

Ενεργοποίηση/Απενεργοποίηση ακουστικής λειτουργίας

Για να **ενεργοποιήσετε** την ακουστική λειτουργία (ραδιόφωνο και εξωτερικές συσκευές αναπαραγωγής) πατήστε το πλήκτρο ON/OFF **38**. Ενεργοποιείται η οθόνη **39** και αναπαράγεται η ακουστική πηγή που ήταν ρυθμισμένη κατά την απενεργοποίηση του φορτιστή με ραδιόφωνο.

Όταν ο φορτιστής με ραδιόφωνο βρίσκεται στην κατάσταση εξοικονόμησης ενέργειας (βλέπε «Εξοικονόμηση ενέργειας», σελίδα 111), τότε, για να ενεργοποιήσετε την ακουστική λειτουργία πατήστε δυο φορές το πλήκτρο ON/OFF **38**.

Για να **απενεργοποιήσετε** την ακουστική λειτουργία πατήστε πάλι το πλήκτρο ON/OFF **38**. Η τρέχουσα ρύθμιση της ακουστικής πηγής αποθηκεύεται στη μνήμη.

Να ενεργοποιείτε το φορτιστή με ραδιόφωνο μόνο για να το χρησιμοποιήσετε. Έτσι εξοικονομείτε ενέργεια.

Ρύθμιση έντασης ήχου

Για να αυξήσετε την ένταση ήχου γυρίστε το περιστρεφόμενο κουμπί **«Volume» 37** με ωρολογιακή φορά. Για να μειώσετε την ένταση ήχου γυρίστε το περιστρεφόμενο κουμπί με φορά αντίθετη της ωρολογιακής. Η ρύθμιση της έντασης ήχου (τιμή μεταξύ 0 και 20) εμφανίζεται για μερικά δευτερόλεπτα στην ένδειξη **d** στην οθόνη.

Όταν αλλάζετε ραδιοφωνικό σταθμό να ρυθμίζετε μια χαμηλή τιμή και μια μέτρια όταν ενεργοποιείτε μια εξωτερική ακουστική πηγή.

Ρύθμιση τόνου

Για την άριστη αναπαραγωγή του τόνου στο φορτιστή με ραδιόφωνο έχει ενσωματωθεί ένας εξισορροπητής [Equalizer].

Μπορείτε να ρυθμίσετε τα ύψη και τα μπάσα με το χέρι ή να προρρυθμίσετε τον τόνο ανάλογα με το εκάστοτε σπλι μουσικής. Μπορείτε να επιλέξετε ανάμεσα στις ρυθμίσεις **«JAZZ»**, **«ROCK»**, **«POP»** και **«CLASSICAL»** καθώς επίσης και την αυτοπρογραμματιζόμενη ρύθμιση **«CUSTOM»**.

Για να επιλέξετε μια αποθηκευμένη **προρρυθμίστη ήχου** πατήστε αλληπάλληλα το πλήκτρο επιλογής της προρρυθμίστη **«Equalizer» 26** μέχρι η επιθυμητή ρύθμιση να εμφανιστεί στην ένδειξη **a** στην οθόνη.

Μεταβολή της ρύθμισης «CUSTOM»:

- Πατήστε μια φορά το πλήκτρο ρύθμισης τόνου με το χέρι **«Custom» 28**. Στην οθόνη αναβοσβήνουν η ένδειξη **«BAS» c** και στην ένδειξη **d** η αποθηκευμένη τιμή της στάθμης μπάσων.
- Ρυθμίστε την επιθυμητή στάθμη μπάσων (τιμή μεταξύ 0 και 10). Για να ανυψώσετε τη στάθμη μπάσων γυρίστε το περιστρεφόμενο κουμπί **«Bass/Treb» 37** με ωρολογιακή φορά και για να την χαμηλώσετε με φορά αντίθετη της ωρολογιακής.
- Για να αποθηκεύσετε τη ρυθμισμένη στάθμη των μπάσων πατήστε για δεύτερη φορά το πλήκτρο ρύθμισης τόνου με το χέρι **«Custom» 28**. Στην οθόνη αναβοσβήνουν η ένδειξη **«TRE» b** για την επακολουθούσα ρύθμιση της στάθμης υψών και στην ένδειξη **d** η τιμή της αποθηκευμένης στάθμης υψών.
- Ρυθμίστε την επιθυμητή στάθμη υψών (τιμή μεταξύ 0 και 10). Για να ανυψώσετε τη στάθμη υψών γυρίστε το περιστρεφόμενο κουμπί **«Bass/Treb» 37** με ωρολογιακή φορά και για να την χαμηλώσετε γυρίστε το περιστρεφόμενο κουμπί με φορά αντίθετη της ωρολογιακής.
- Για να αποθηκεύσετε τη ρυθμισμένη στάθμη των υψών πατήστε για τρίτη το πλήκτρο ρύθμισης τόνου με το χέρι **«Custom» 28**.

Επιλογή της ακουστικής πηγής

Για να επιλέξετε μια ακουστική πηγή πατήστε αλληπάλληλα το πλήκτρο **«Source» 34** μέχρι στην οθόνη, να εμφανιστεί η ένδειξη **n** για την επιθυμητή εσωτερική ακουστική πηγή (βλέπε «Επιλογή/Αποθήκευση ραδιοφωνικών σταθμών», σελίδα 108) ή ανάλογα, την εξωτερική ακουστική πηγή (βλέπε «Σύνδεση εξωτερικών ακουστικών πηγών», σελίδα 108):

- **«FM»:** Ραδιόφωνο στα υπερβραχέα κύματα,
- **«AM»:** Ραδιόφωνο στα μεσαία κύματα,
- **«AUX 1»:** εξωτερική ακουστική πηγή (π.χ. CD Player) μέσω της υποδοχής 3,5 mm **40** στην έξω πλευρά,
- **«AUX 2»:** εξωτερική ακουστική πηγή (π.χ. MP3 Player) μέσω της υποδοχής 3,5 mm **47** στη θήκη μέσων,
- **«USB»:** εξωτερική ακουστική πηγή (π.χ. USB Stick) μέσω της υποδοχής USB **45**,
- **«SD»:** εξωτερική ακουστική πηγή (κάρτα SD/ MMC) μέσω του συζευκτήρα SD/MMC **46**.

Προσανατολισμός της κεραίας

Ο φορτιστής με ραδιόφωνο παραδίδεται με συναρμολογημένη μια ραβδοειδή κεραία **21** Οδηγήστε τη ραβδοειδή κεραία στη θέση στην οποία επιτυγχάνεται η καλύτερη λήψη όταν το ραδιόφωνο λειτουργεί.

108 | Ελληνικά

Όταν η λήψη δεν είναι επαρκής τοποθετήστε το φορτιστή με ραδιόφωνο σε μια άλλη θέση με καλύτερη λήψη.

Υπόδειξη: Η λήψη μπορεί να επηρεαστεί αρνητικά όταν ο φορτιστής με ραδιόφωνο λειτουργεί άμεσα κοντά σε ραδιοφωνικές εγκαταστάσεις ή συσκευές ραδιοφωνίας.

Σε περίπτωση που ραδιοειδήξ κεραία **21** χαλαρώσει σφίξτε την πάλι γυρίζοντας την κατευθείαν στο περίβλημα με ωρολογιακή φορά.

Επιλογή/Αποθήκευση ραδιοφωνικών σταθμών

Πατήστε αλληπάλληλα το πλήκτρο επιλογής της ακουστικής πηγής **«Source» 34** μέχρι στην ένδειξη **n «FM»** να εμφανιστεί για τη λήψη στα υπερβραχεία κύματα ή **«AM»** για τη λήψη στα μεσαία κύματα.

Για να **ρυθμίσετε μια ορισμένη ραδιοφωνική συχνότητα** γυρίστε το περιστρεφόμενο κουμπί **«Tune» 30** με ωρολογιακή φορά για να αυξήσετε τη συχνότητα και με φορά αντίθετη της ωρολογιακής για να την μειώσετε. Κατά τη διάρκεια της ρύθμισης η συχνότητα εμφανίζεται στην οθόνη, πρώτα στην ένδειξη **o**, και ύστερα στην ένδειξη **j**.

Για την **αναζήτηση ραδιοφωνικών σταθμών με υψηλή ισχύ σήματος** πατήστε και κρατήστε για λίγο πατημένο το πλήκτρο για αναζήτηση κατερχόμενης ζεύξης **«- Seek» 35** ή το πλήκτρο για αναζήτηση ανερχόμενης ζεύξης **«Seek +» 33**. Η συχνότητα του εντοπισμένου σταθμού εμφανίζεται στην οθόνη, πρώτα για λίγο στην ένδειξη **o** και ύστερα στην ένδειξη **j**.

Όταν το σήμα είναι επαρκές για μια ικανοποιητική λήψη ο φορτιστής με ραδιόφωνο ενεργοποιείται αυτόματα στη στερεοφωνική λήψη. Στην οθόνη εμφανίζεται η ένδειξη για στερεοφωνική λήψη **i**.

Για την **αποθήκευση ενός επιλεγμένου σταθμού** πατήστε το πλήκτρο αποθήκευσης στη μνήμη **«Memory» 27**. Στην οθόνη αναβοσβήνει η ένδειξη **«PRESET» e** καθώς επίσης και στην ένδειξη **d** ο αριθμός της θέσης αποθήκευσης που είχε ρυθμιστεί τελευταία. Για να επιλέξετε μια θέση αποθήκευσης πατήστε αλληπάλληλα το πλήκτρο για αναζήτηση κατερχόμενης ζεύξης **«- Seek» 35** ή το πλήκτρο για αναζήτηση ανερχόμενης ζεύξης **«Seek +» 33** μέχρι η επιθυμητή θέση αποθήκευσης να εμφανιστεί στην ένδειξη **d**. Πατήστε πάλι το πλήκτρο αποθήκευσης **27** για να αποθηκεύσετε το σταθμό που επιλέξατε στην επιλεχθείσα θέση αποθήκευσης. Οι ενδείξεις **e** και **d** δεν αναβοσβήνουν πλέον.

Μπορείτε να αποθηκεύσετε 20 σταθμούς FM και 10 σταθμούς AM. Να λαμβάνετε υπόψη σας, ότι όταν αποθηκεύετε έναν επιλεγμένο ραδιοφωνικό σταθμό σε μια κατειλημμένη θέση αποθήκευσης ο ήδη υπάρχων σταθμός διαγράφεται.

Για την **αναπαραγωγή ενός αποθηκευμένου ραδιοφωνικού σταθμού** πατήστε αλληπάλληλα σύντομα το πλήκτρο για αναζήτηση κατερχόμενης ζεύξης **«- Seek» 35** ή το πλήκτρο για αναζήτηση ανερχόμενης ζεύξης **«Seek +» 33**, μέχρι η επιθυμητή θέση αποθήκευσης να εμφανιστεί στην ένδειξη **d** και **«PRESET»** στην ένδειξη **e**.

Σύνδεση εξωτερικών ακουστικών πηγών (βλέπε εικόνα C)

Παράλληλα με το ενσωματωμένο ραδιόφωνο μπορείτε να συνδέσετε και μια σειρά από εξωτερικές ακουστικές πηγές.

Σύνδεση AUX-In 1: Η σύνδεση AUX-In 1 είναι ιδιαίτερα κατάλληλη για ακουστικές πηγές που βρίσκονται εκτός της θήκης των

μέσων π. χ. CD Player). Αφαιρέστε το προστατευτικό καπάκι της υποδοχής **«AUX 1 IN» 40** και εισάγετε σ' αυτήν το φικ 3,5 mm του καλωδίου που περιέχεται στη συσκευασία, ή ενός άλλου κατάλληλου καλωδίου AUX. Συνδέστε το καλώδιο AUX σε μια κατάλληλη ακουστική πηγή.

Τοποθετήστε πάλι το προστατευτικό καπάκι της υποδοχής **«AUX 1 IN» 40** όταν αφαιρέσετε το φικ του καλωδίου AUX. Έτσι η σύνδεση προστατεύεται από βρωμιές και ρύπους.

Για εξωτερικές ακουστικές πηγές μέσω των συνδέσεων που ακολουθούν ανοίξτε το μοχλό μανταλάματος **19** και αναστρέψτε το καπάκι **20** της θήκης μέσων **«Digital Media Bay»**.

– **Σύνδεση SD/MMC:** Τοποθετήστε μια κάρτα SD ή MMC στο συζευκτήρα SD/MMC **46**. Η επιγραφή επάνω στην κάρτα πρέπει να δείχνει προς το καπάκι της ασφάλειας **43**.

Η αναπαραγωγή της κάρτας αρχίζει μόλις εμφανιστούν στην ένδειξη **d** ο αριθμός του τίτλου καθώς και ο αριθμός όλων των τίτλων που είναι αποθηκευμένοι στην κάρτα. Για να αφαιρέσετε την κάρτα πατήστε την λίγο. Η κάρτα απορρίπτεται.

– **Σύνδεση USB:** Εισάγετε ένα USB Stick (ή, ανάλογα, ένα USB φικ μιας κατάλληλης ακουστικής πηγής) στην υποδοχή USB **45**. Η αναπαραγωγή του USB Stick αρχίζει μόλις εμφανιστούν στην ένδειξη **d** ο αριθμός του τίτλου καθώς και ο αριθμός όλων των τίτλων που είναι αποθηκευμένοι στο USB Stick. Για να αφαιρέσετε το USB Stick τραβήξτε το έξω από την υποδοχή USB.

– **Σύνδεση AUX-In 2:** Η σύνδεση AUX-In 2 είναι ιδιαίτερα κατάλληλη για ακουστικές πηγές που βρίσκονται εντός της θήκης των μέσων π.χ. MP3 Player). Εισάγετε στην υποδοχή **«AUX 2 IN» 47** το φικ 3,5 mm του καλωδίου που περιέχεται στη συσκευασία, ή ενός άλλου κατάλληλου καλωδίου AUX. Συνδέστε το καλώδιο AUX σε μια κατάλληλη ακουστική πηγή.

Όταν η εξωτερική ακουστική πηγή έχει κατάλληλο μέγεθος, μπορείτε να την στερεώσετε στη βάση **48** στη θήκη μέσων.

Όταν συνδέσετε την εξωτερική ακουστική πηγή κλείστε – κατά το δυνατό – το καπάκι της θήκης μέσων **20**. Έτσι αποφεύγονται οι βρωμιές και ενδεχόμενες ζημιές.

Για την αναπαραγωγή της συνδεδεμένης εξωτερικής ακουστικής πηγής πατήστε αλληπάλληλα το πλήκτρο επιλογής ακουστικής πηγής **«Source» 34** μέχρι στην οθόνη να εμφανιστεί η ένδειξη **n** για την επιθυμητή ακουστική πηγή.

Έλεγχος των εξωτερικών ακουστικών πηγών

Η αναπαραγωγή των ακουστικών πηγών που συνδέονται στο συζευκτήρα SD-/MMC **46** στην υποδοχή **45** μπορεί να ελεγχθεί μέσω του φορτιστή με ραδιόφωνο. Στην ένδειξη **d** εμφανίζονται αριστερά ο αριθμός του τρέχοντα επιλεγμένου τίτλου και δεξιά ο αριθμός όλων των διαθέσιμων τίτλων.

Αναπαραγωγή/Διακοπή αναπαραγωγής:

- Για να αρχίσετε την αναπαραγωγή πατήστε το πλήκτρο Αναπαραγωγή/Παύση **36**. Η διάρκεια αναπαραγωγής του τρέχοντα τίτλου εμφανίζεται στην ένδειξη **j**.
- Για να διακόψετε την αναπαραγωγή πατήστε πάλι το πλήκτρο Αναπαραγωγή/Παύση **36**. Η τρέχουσα διάρκεια αναπαραγωγής αναβοσβήνει στην ένδειξη **j**.

Επιλογή τίτλου:

- Για να επιλέξετε έναν τίτλο πατήστε αλληπάλληλα το πλήκτρο για αναζήτηση κατερχόμενης ζεύξης **«- Seek» 35** ή το πλήκτρο για αναζήτηση ανερχόμενης ζεύξης **«Seek +» 33** μέχρι

ο αριθμός του επιθυμητού τίτλου να εμφανιστεί αριστερά στην ένδειξη **d**.

- Για να αρχίσετε την αναπαραγωγή πατήστε το πλήκτρο Αναπαραγωγή/Παύση **36**.

Τυχαία αναπαραγωγή/Επανάληψη αναπαραγωγής:

- Για την τυχαία αναπαραγωγή όλων των τίτλων που είναι αποθηκευμένοι στην κάρτα ή στο USB Stick πατήστε μια φορά το πλήκτρο τυχαίας αναπαραγωγής/Επανάληψη αναπαραγωγής **32**. Στην οθόνη εμφανίζεται η ένδειξη **f**.
- Για να επαναλάβετε όλους τους τίτλους που βρίσκονται στον τρέχοντα φάκελο πατήστε για δεύτερη φορά το πλήκτρο τυχαίας αναπαραγωγής/Επανάληψη αναπαραγωγής **32**. Στην οθόνη εμφανίζεται η ένδειξη **g**.

Υπόδειξη: Ο αριθμός του τρέχοντα φακέλου στην κάρτα ή το USB Stick εμφανίζεται δεξιά στην ένδειξη **d** μόνο σ' αυτήν τη λειτουργία. Για να αλλάξετε φάκελο πρέπει πρώτα να επιστρέψετε στην κανονική αναπαραγωγή και ακολούθως να επιλέξετε έναν τίτλο από τον επιθυμητό φάκελο.

- Για να επαναλάβετε τον τρέχοντα τίτλο πατήστε για τρίτη φορά το πλήκτρο τυχαίας αναπαραγωγής/Επανάληψη αναπαραγωγής **32**. Στην οθόνη εμφανίζεται η ένδειξη **h**.
- Για να επιστρέψετε στην κανονική αναπαραγωγή πατήστε για τέταρτη φορά το πλήκτρο τυχαίας αναπαραγωγής/Επανάληψη αναπαραγωγής **32** ώστε στην οθόνη να μην εμφανίζεται καμιά από τις ενδείξεις **f**, **g** ή **h**.
- Για να αρχίσετε την αναπαραγωγή πατήστε το πλήκτρο Αναπαραγωγή/Παύση **36**.

Σύνδεση εξωτερικής ακουστικής αναπαραγωγής (βλέπε εικόνα C)

Μπορείτε να μεταβιβάσετε το τρέχον ακουστικό σήμα του φορητού με ραδιόφωνο σε μια άλλη συσκευή αναπαραγωγής (π.χ. σε έναν ενισχυτή ή σε ένα μεγάφωνο).

Αφαιρέστε το προστατευτικό καπάκι της υποδοχής «**LINE OUT**» **42** και εισάγετε το 3,5 mm φινός κατάλληλου καλωδίου AUX. Συνδέστε μια κατάλληλη συσκευή αναπαραγωγής στο καλώδιο AUX. Όταν αφαιρέσετε το φινός του καλωδίου AUX τοποθετήστε πάλι το καπάκι της υποδοχής «**LINE OUT**» **42**. Έτσι αποφεύγονται οι βρωμιές και ενδεχόμενες ζημιές.

Τηλεχειρισμός

- ▶ **Να δίνετε τον τηλεχειρισμό για επισκευή από άριστα εξειδικευμένο προσωπικό και μόνο με γνήσια ανταλλακτικά.** Έτσι εξασφαλίζεται η διατήρηση της λειτουργικότητας στο τηλεχειριστήριο.
- ▶ **Να μην εργάζεστε με τον τηλεχειρισμό σε χώρους στους οποίους υπάρχει κίνδυνος έκρηξης ή στους οποίους υπάρχουν εύφλεκτα υγρά, αέρια ή σκόνες.** Στον τηλεχειρισμό μπορεί να δημιουργηθεί σπινθηρισμός ο οποίος μπορεί να αναφλέξει τη σκόνη ή τις αναθυμιάσεις.

Θέση σε λειτουργία

- ▶ **Να προστατεύετε τον τηλεχειρισμό από υγρασία και άμεση ηλιακή ακτινοβολία.**
- ▶ **Να μην εκθέτετε τον τηλεχειρισμό σε ακραίες θερμοκρασίες ή σε ισχυρές διακυμάνσεις θερμοκρασίας.** Να μην τον αφήσετε π.χ. για πολλή ώρα στο αυτοκίνητο. Υπό ισχυρές διακυμάνσεις της θερμοκρασίας να αφήνετε τον τη-

λεχειρισμό να αποκτήσει του θερμοκρασία του περιβάλλοντος πριν τον θέσετε σε λειτουργία.

Το τηλεχειριστήριο παραμένει έτοιμο για λειτουργία όσο η τάση της τοποθετημένης μπαταρίας είναι επαρκής.

Τοποθετήστε το φορτιστή με ραδιόφωνο έτσι, ώστε τα σήματα που εξέρχονται από το άνοιγμα εξόδου **8** του τηλεχειριστηρίου να φτάνουν κατευθείαν στο φακό λήψης **31** του φορτιστή με ραδιόφωνο. Όταν δεν μπορείτε να κατευθύνετε το τηλεχειριστήριο κατευθείαν επάνω στο φακό λήψης, τότε μειώνεται η περιοχή εργασίας. Η εμβέλεια μπορεί να βελτιωθεί με ανάκλαση του έμμεσου σήματος (π.χ. σε τοίχους).

Το τηλεχειριστήριο **2** μπορεί να διαφυλαχτεί στη χειρολαβή **3**. Όταν χρησιμοποιείτε το τηλεχειριστήριο μπορείτε να τον αφήσετε στη ζώνη σας, π.χ. μ' έναν κατάλληλο μάντα. Γι' αυτό πρέπει να ανοίξετε πρώτα καπάκι μεταφοράς **16**.

Λειτουργίες

Ανεξάρτητα από την ακουστική πηγή:

- Για να **ενεργοποιήσετε/απενεργοποιήσετε την ακουστική λειτουργία** πατήστε το πλήκτρο **13** του τηλεχειριστηρίου.
- Για να **ενεργοποιήσετε/απενεργοποιήσετε τον ήχο** πατήστε το πλήκτρο «**Mute**» **15**.
- Για να αυξήσετε την **ένταση** πατήστε το πλήκτρο **9**, για να μειώσετε την ένταση πατήστε το πλήκτρο **12**.
- Για να **αλλάξετε την ακουστική πηγή** πατήστε το πλήκτρο «**Source**» **14**.

Στη λειτουργία ραδιόφωνου:

- Για την **επιλογή ενός ραδιοφωνικού σταθμού** με χαμηλότερη συχνότητα πατήστε και κρατήστε πατημένο το πλήκτρο για αναζήτηση κατερχόμενης ζεύξης **7** μέχρι να ανευρεθεί η επιθυμητή συχνότητα.
- Για την **επιλογή ενός ραδιοφωνικού σταθμού** με υψηλότερη συχνότητα πατήστε και κρατήστε πατημένο το πλήκτρο για αναζήτηση ανερχόμενης ζεύξης **10** μέχρι να ανευρεθεί η επιθυμητή συχνότητα.

Όταν οι ακουστικές πηγές συνδέονται στο συσκευτήρα SD-/MMC **46** ή στην υποδοχή USB **45**:

- Για να ξεκινήσετε, να διακόψετε ή να συνεχίσετε την **αναπαραγωγή ενός τίτλου** πατήστε το πλήκτρο Αναπαραγωγή/Παύση **11**.
- Για να **επιλέξετε έναν τίτλο** πατήστε το πλήκτρο για αναζήτηση κατερχόμενης ζεύξης **7** ή το πλήκτρο για αναζήτηση ανερχόμενης ζεύξης **10**.

Αλλαγή μπαταρίας

Για να αλλάξετε την μπαταρία ξεβιδώστε τη βίδα της θήκης μπαταρίας στην πίσω πλευρά του τηλεχειριστηρίου και αφαιρέστε το καπάκι της θήκης μπαταρίας.

Να δίνετε προσοχή στη σωστή πολικότητα και ακολούθως να βιδώνετε πάλι καλά το καπάκι της θήκης μπαταρίας.

- ▶ **Η καινούρια μπαταρία πρέπει να είναι του ίδιου τύπου με την παλιά.** Η χρήση μπαταριών άλλων τύπων μπορεί να προκαλέσει κίνδυνο πυρκαγιάς.
- ▶ **Να αφαιρείτε την μπαταρία από το τηλεχειριστήριο όταν δεν πρόκειται να το χρησιμοποιήσετε για ένα μεγάλο χρονικό διάστημα.** Όταν η αποθήκευση διαρκέσει για πολύ καιρό η μπαταρία μπορεί να διαβρωθεί και αυτοεκφορτιστεί.

110 | Ελληνικά

- ▶ **Να διαφυλάξετε την μπαταρία μακριά από τα μικρά παιδιά.** Τα μικρά παιδιά μπορεί να καταπιούν την μπαταρία και να διακινδυνεύσουν έτσι την υγεία τους.

Φόρτιση μπαταρίας (βλέπε εικόνα A)

Η φόρτιση αρχίζει μόλις τοποθετηθεί στην πρίζα το φως του ηλεκτρικού καλωδίου του φορτιστή με ραδιόφωνο και τοποθετηθεί μια μπαταρία **25** στο κανάλι φόρτισης **22** (βλέπε «Τοποθέτηση και αφαίρεση της μπαταρίας», σελίδα 106).



Κατά τη διάρκεια της φόρτισης στην οθόνη αναβοσβήνει η ένδειξη «**CHARGING**» m. Η ένδειξη «**CHARGING**» σβήνει μόλις η μπαταρία φορτιστεί τελείως.

Χάρη στην έξυπνη διαδικασία φόρτισης αναγνωρίζεται αμέσως η κατάσταση φόρτισης της μπαταρίας η οποία ακολούθως φορτίζεται, ανάλογα με τη θερμοκρασία και την τάση της, με άριστο ρεύμα φόρτισης.

Έτσι η μπαταρία προστατεύεται και, όσο βρίσκεται μέσα στο φορτιστή με ραδιόφωνο, παραμένει πλήρως φορτισμένη.

Η φορτισμένη μπαταρία **25** μπορεί να αφαιρεθεί από το κανάλι φόρτισης **22** ή (όταν παραμείνει στο κανάλι φόρτισης) να χρησιμοποιηθεί για σαν τροφοδοτικό στην ακουστική λειτουργία.

- ▶ **Αν χρειαστεί, φορέστε προστατευτικά γάντια για να αφαιρέσετε την μπαταρία.** Η μπαταρία μπορεί να ζεσταθεί υπερβολικά κατά τη φόρτιση.

Τροφοδοσία εξωτερικών συσκευών

Η τροφοδοσία εξωτερικών συσκευών με τάση 12 V και με εναλλασσόμενο ρεύμα είναι εφικτή μόνο όταν ο φορτιστής με ραδιόφωνο τροφοδοτείται από το ηλεκτρικό δίκτυο και όχι από την τοποθετημένη μπαταρία.

Η σύνδεση του φορτιστή με ραδιόφωνο στο ηλεκτρικό δίκτυο σηματοδοτείται με άναμμα της πράσινης λυχνίας ελέγχου **4**.

Σύνδεση USB

Μέσω της σύνδεσης USB μπορείτε να χρησιμοποιήσετε ή να φορτίσετε τις περισσότερες συσκευές που τροφοδοτούνται μέσω USB (π.χ. διάφορα κινητά τηλέφωνα).

Ανοίξτε το μοχλό μανταλώματος **19** και ανασηκώστε το καπάκι της θήκης μέσω **20**. Συνδέστε τον USB της εξωτερικής συσκευής με την υποδοχή USB **45** του φορτιστή με ραδιόφωνο μέσω ενός κατάλληλου καλωδίου USB. Για να αρχίσει η φόρτιση μπορεί να χρειαστεί να επιλέξετε για ακουστική πηγή τη συνδεδεμένη στο φορτιστή με ραδιόφωνο εξωτερική συσκευή.

Σύνδεση 12 V (βλέπε εικόνα C)

Μέσω της σύνδεσης 12 V μπορείτε να τροφοδοτήσετε μια εξωτερική ηλεκτρική συσκευή με φως 12 V και μέγιστη κατανάλωση ρεύματος 1 A.

Αφαιρέστε το προστατευτικό καπάκι της σύνδεσης 12 V **41**. Εισάγετε το φως της εξωτερικής ηλεκτρικής συσκευής στην υποδοχή της σύνδεσης 12 V.

Η σύνδεση 12 V προστατεύεται από την **Ασφάλεια 44**. Όταν στη σύνδεση της εξωτερικής ηλεκτρικής συσκευής δεν υπάρχει τάση, τότε ανοίξτε το μοχλό μανταλώματος **19** και ανασηκώστε το καπάκι της θήκης μέσω **20**. Ξεβιδώστε το καπάκι ασφάλειας **43** και ελέγξτε μήπως ενεργοποιήθηκε η ασφάλεια **44**. Τοποθε-

τήστε στην ενεργοποιημένη ασφάλεια μια νέα ασφάλεια λεπτού σύρματος (5 x 20 mm, με μέγιστη τάση 250 V, ονομαστικό ρεύμα 1 A και με χαρακτηριστική καμπύλη ενεργοποίησης F). Βιδώστε πάλι το καπάκι ασφάλειας **43**.

Υπόδειξη: Να χρησιμοποιείτε αποκλειστικά ασφάλειες 1 A και μέγιστη τάση 250 V («**250V 1A FUSE FOR 12V OUTLET**»). Όταν χρησιμοποιήσετε άλλες ασφάλειες μπορεί να υποστεί ζημιά ο φορτιστής με ραδιόφωνο.

Η σύνδεση 12 V προστατεύεται επίσης και από μια **εσωτερική θερμική ασφάλεια** που ενεργοποιείται σε περίπτωση υπερθέρμανσης. Η ασφάλεια επανέρχεται αυτόματα μόλις ο φορτιστής με ραδιόφωνο κρυώσει.

Όταν αφαιρέσετε το εξωτερικό φως τοποθετήστε πάλι το προστατευτικό καπάκι της σύνδεσης 12 V **41**. Έτσι αποφεύγεται η ρύπανση.

Σύνδεση εναλλασσόμενου ρεύματος («Power Outlets») (όχι στον αριθ. ευρετηρίου 3 601 D29 660)

Μέσω της σύνδεσης εναλλασσόμενου ρεύματος μπορείτε να τροφοδοτήσετε και άλλες εξωτερικές ηλεκτρικές συσκευές. Οι πρίζες, όμως, μπορεί να διαφέρουν, ανάλογα με τις εκάστοτε προδιαγραφές.

Το άθροισμα της μέγιστης κατανάλωσης ρεύματος όλων των συνδεδεμένων ηλεκτρικών συσκευών δεν επιτρέπεται να υπερβαίνει την τιμή που αναφέρεται στον πίνακα που ακολουθεί (βλέπε επίσης την επιγραφή στο περίβλημα, κάτω από τα καπάκια **5**):

Αριθμός ευρετηρίου	Άθροισμα της μέγιστης κατανάλωσης ρεύματος (σε A)
3 601 D29 600	15
3 601 D29 630	9
3 601 D29 670	12
3 601 D29 6W0	15
3 601 D29 6X0	9

Ανοίξτε το καπάκι **5** σύνδεσης εναλλασσόμενου ρεύματος και τοποθετήστε το φως της εξωτερικής συσκευής σε μια υποδοχή **6** του φορτιστή με ραδιόφωνο.

Ένδειξη χρόνου

Ο φορτιστής με ραδιόφωνο διαθέτει μια ένδειξη χρόνου με ξεχωριστή τροφοδοσία. Όταν στη θήκη μπαταριών έχουν τοποθετηθεί ενδιάμεσες μπαταρίες με επαρκή χωρητικότητα (βλέπε «Τοποθέτηση/Αλλαγή ενδιάμεσων μπαταριών», σελίδα 106), τότε η ώρα μπορεί να αποθηκευτεί και παραμένει αποθηκευμένη ακόμη και όταν ο φορτιστής με ραδιόφωνο αποσυνδεθεί από το ηλεκτρικό δίκτυο ή, ανάλογα, από την μπαταρία.

Ρύθμιση της ώρας

- Για να ρυθμίσετε τη ώρα πατήστε και κρατήστε πατημένο το πλήκτρο για τη ρύθμιση του χρόνου «**Clock**» **29** μέχρι ο αριθμός των ωρών να αρχίσει να αναβοσβήνει στην ένδειξη **o**.
- Πατήστε αλληπαλά για το πλήκτρο για την ανερεχόμενη αναζήτηση ζεύξης «**Seek +**» **33** ή, ανάλογα, το πλήκτρο για την κατερχόμενη αναζήτηση ζεύξης «**- Seek**» **35** μέχρι να εμφανιστεί ο σωστός αριθμός των ωρών.
- Πατήστε πάλι το πλήκτρο «**Clock**» μέχρι ο αριθμός των λεπτών να αρχίσει να αναβοσβήνει την ένδειξη **o**.

- Πατήστε αλληπαλά το πλήκτρο για την ανερχόμενη αναζήτηση ζεύξης «**Seek +**» **33** ή, ανάλογα, το πλήκτρο για την κατερχόμενη αναζήτηση ζεύξης «**– Seek**» **35** μέχρι να εμφανιστεί ο σωστός αριθμός των λεπτών.
- Για να αποθηκεύσετε το ρυθμιζόμενο χρόνο πατήστε για τρίτη φορά το πλήκτρο «**Clock**».

Εξοικονόμηση ενέργειας

Για να εξοικονομήσετε ενέργεια μπορείτε να απενεργοποιήσετε στην οθόνη **39** την ένδειξη χρόνου.

Γι' αυτό, όταν απενεργοποιείτε την ακουστική λειτουργία (βλέπε «Ενεργοποίηση/Απενεργοποίηση ακουστικής λειτουργίας», σελίδα 107) πατήστε και κρατήστε πατημένο το πλήκτρο ON/OFF **38** μέχρι να σβήσει η ένδειξη στην οθόνη.

Για ενεργοποιήσετε πάλι την ένδειξη χρόνου πατήστε μια φορά το πλήκτρο ON/OFF **38**.

Υποδείξεις εργασίας

Παρακολούθηση της θερμοκρασίας στη λειτουργία με μπαταρία

Όταν ο φορτιστής με ραδιόφωνο λειτουργεί αποκλειστικά με μπαταρία (χωρίς σύνδεση με το δίκτυο), τότε η θερμοκρασία της μπαταρίας παρακολουθείται.

- Όταν η θερμοκρασία της μπαταρίας κατέβει κάτω από $-10\text{ }^{\circ}\text{C}$ ή ξεπεράσει τους $50\text{ }^{\circ}\text{C}$, τότε στην οθόνη αναβοσβήνει η ένδειξη θερμοκρασίας **k**.
- Ο φορτιστής με ραδιόφωνο διακόπτει αυτόματα τη λειτουργία του όταν η θερμοκρασία της μπαταρίας ξεπεράσει τους $70\text{ }^{\circ}\text{C}$. Ο φορτιστής με ραδιόφωνο μπορεί να τεθεί πάλι σε λειτουργία μόλις κρυώσει.

Υποδείξεις για τον άριστο χειρισμό της μπαταρίας

Να προστατεύετε την μπαταρία από υγρασία και νερό.

Να αποθηκεύετε την μπαταρία μόνο μέσα σε μια περιοχή θερμοκρασίας από $-20\text{ }^{\circ}\text{C}$ έως $50\text{ }^{\circ}\text{C}$. Το καλοκαίρι να μην αφήνετε για παράδειγμα την μπαταρία μέσα στο αυτοκίνητο.

Μια καινούργια μπαταρία, ή μια μπαταρία που δε χρησιμοποιήθηκε για ένα μεγάλο χρονικό διάστημα αποκτά την πλήρη χωρητικότητά της μετά από περίπου 5 κύκλους φόρτισης-εκφόρτισης.

Ένας σημαντικά μειωμένος χρόνος λειτουργίας μετά τη φόρτιση σημαίνει ότι η μπαταρία εξαντλήθηκε και πρέπει να αντικατασταθεί.

Δώστε προσοχή στις υποδείξεις απόσυρσης.

Σφάλματα – Αιτίες και θεραπεία

Αιτία	Θεραπεία
Ο φορτιστής με ραδιόφωνο δε λειτουργεί	
Δεν υπάρχει τροφοδοσία	Τοποθετήστε (καλά) το φικ δίκτυο ή, ανάλογα, την μπαταρία
Ο φορτιστής με ραδιόφωνο είναι πολύ ζεστός ή πολύ κρύος	Περιμένετε μέχρι ο φορτιστής με ραδιόφωνο να αποκτήσει τη θερμοκρασία λειτουργίας

Αιτία	Θεραπεία
Ο φορτιστής με ραδιόφωνο δε λειτουργεί με τροφοδότηση από το ηλεκτρικό δίκτυο	
Η πρίζα είναι χαλασμένη	Βάλτε το φικ σε άλλη πρίζα
Χαλασμένο φικ δικτύου ή ηλεκτρικό καλώδιο	Ελέγξτε το φικ δικτύου και το ηλεκτρικό καλώδιο και, αν χρειαστεί, δώστε τα για αντικατάσταση
Ο φορτιστής με ραδιόφωνο δε λειτουργεί με τροφοδότηση από την μπαταρία	
Λερωμένες επαφές μπαταρίας	Καθαρίστε τις επαφές μπαταρίας π.χ. τοποθετώντας και αφαιρώντας πολλές φορές αλληπαλά την μπαταρία, ή, αν χρειαστεί, αντικαταστήστε την μπαταρία
Χαλασμένη μπαταρία	Αντικαταστήστε την μπαταρία
Η μπαταρία είναι πολύ ζεστή ή πολύ κρύα (αναβοσβήνει η ένδειξη θερμοκρασίας k ή ο φορτιστής με ραδιόφωνο διακόπτει αυτόματα τη λειτουργία του)	Περιμένετε μέχρι η μπαταρία να αποκτήσει τη θερμοκρασία λειτουργίας
Η φόρτιση της μπαταρίας είναι ανέφικτη ή δεν λειτουργεί η τροφοδοσία εξωτερικών συσκευών	
Δεν έχει τοποθετηθεί το φικ δικτύου	Τοποθετήστε (καλά) το φικ δικτύου
Δεν έχει τοποθετηθεί (σωστά) η μπαταρία	Αφήστε την μπαταρία να ασφαλίσει σωστά μέσα στο κανάλι φόρτισης
Η σύνδεση 12 V δεν λειτουργεί	
Δεν έχει τοποθετηθεί η ασφάλεια 44	Τοποθετήστε την ασφάλεια 44
Ενεργοποιήθηκε η ασφάλεια 44	Αλλάξτε την ασφάλεια 44
Ενεργοποιήθηκε η εσωτερική θερμική ασφάλεια	Αποσυνδέστε την εξωτερική συσκευή κ αφήστε το φορτιστή με ραδιόφωνο να κρυώσει
Ο φορτιστής με ραδιόφωνο σταμάτησε απότομα	
Το φικ δικτύου ή η μπαταρία δεν έχουν τοποθετηθεί ή δεν έχουν τοποθετηθεί σωστά.	Τοποθετήστε σωστά και καλά το φικ δικτύου ή την μπαταρία
Σφάλμα λογισμικού	Για να επαναφέρετε το λογισμικό βγάλτε το φικ από τη πρίζα και αφαιρέστε την μπαταρία, περιμένετε 30 s, τοποθετήστε πάλι το φικ ή, ανάλογα, την πρίζα.
Ανεπαρκής λήψη ραδιοφωνικών σταθμών	
Παρεμβολές από άλλες συσκευές ή δυσμενής θέση τοποθέτησης	Τοποθετήστε το φορτιστή με ραδιόφωνο σε μια άλλη θέση με καλύτερη λήψη
Η ραβδοειδής κεραία δεν έχει προσανατολιστεί καλά	Γυρίστε τη ραβδοειδή κεραία

112 | Türkçe

Αιτία	Θεραπεία
Η ένδειξη χρόνου δε λειτουργεί σωστά	
Οι ενδιάμεσες μπαταρίες για το ρολόι είναι άδειες	Αντικαταστήστε τις ενδιάμεσες μπαταρίες
Οι ενδιάμεσες μπαταρίες τοποθετήθηκαν με λάθος πολικότητα	Τοποθετήστε τις ενδιάμεσες μπαταρίες με τη σωστή πολικότητα
Το τηλεχειριστήριο δεν λειτουργεί	
Άδειασε η μπαταρία του τηλεχειριστηρίου	Αλλάξτε την μπαταρία του τηλεχειριστηρίου
Η μπαταρία του τηλεχειριστηρίου τοποθετήθηκε με λάθος πολικότητα	Τοποθετήστε την μπαταρία του τηλεχειριστηρίου με τη σωστή πολικότητα
Το σήμα του τηλεχειριστηρίου δεν φτάνει στο φακό λήψης 31	Γυρίστε το φορτιστή με ραδιόφωνο και το φακό λήψης 31 με κατεύθυνση προς το τηλεχειριστήριο

Όταν τα παραπάνω μέτρα δεν επαρκούν για την εξουδετέρωση ενός σφάλματος τότε απευθυνθείτε σε ένα εξουσιοδοτημένο κατάστημα Service της Bosch.

Συντήρηση και Service

Συντήρηση και καθαρισμός

- Το ηλεκτρικό καλώδιο είναι εξοπλισμένο με μια ειδική σύνδεση ασφαλείας και πρέπει να αντικαθίσταται αποκλειστικά από ένα εξουσιοδοτημένο κατάστημα Service της Bosch.

Να διατηρείτε σε καθαρή κατάσταση το φορτιστή με ραδιόφωνο και το τηλεχειριστήριο για να μπορείτε να εργάζεστε καλά και ασφαλώς.

Να μην βυθίζετε τον τηλεχειρισμό στο νερό ή σε άλλα υγρά.

Καθαρίζετε τυχόν ρύπους και βρωμιές μ' ένα υγρό, μαλακό πανί. Μη χρησιμοποιείτε μέσα καθαρισμού ή διαλύτες.

Service και παροχή συμβουλών χρήσης

Το Service απαντά στις ερωτήσεις σας σχετικά με την επισκευή και τη συντήρηση του προϊόντος σας καθώς για τα κατάλληλα ανταλλακτικά:

www.bosch-pt.com

Η ομάδα παροχής συμβουλών της Bosch απαντά ευχαρίστως στις ερωτήσεις σας σχετικά με τα προϊόντα μας και τα ανταλλακτικά τους.

Όταν ζητάτε διασφαητικές πληροφορίες καθώς και όταν παραγγέλνετε ανταλλακτικά πρέπει να αναφέρετε οπωσδήποτε το 10ψήφιο αριθμό ευρετηρίου που αναγράφεται στην πινακίδα κατασκευαστή του φορτιστή με ραδιόφωνο.

Ελλάδα

Robert Bosch A.E.
Εργείας 37
19400 Κορωπί – Αθήνα
Τηλ.: 210 5701258
Φαξ: 210 5701283
www.bosch.com
www.bosch-pt.gr

1 609 92A 2NF | (19.4.16)

ABZ Service A.E.
Τηλ.: 210 5701380
Φαξ: 210 5701607

Μεταφορά

Οι περιεχόμενες μπαταρίες ιόντων λιθίου υπόκεινται στις απαιτήσεις των επικίνδυνων αγαθών. Οι μπαταρίες μπορούν να μεταφερθούν οδικώς από το χρήστη χωρίς άλλους όρους.

Όταν, όμως, οι μπαταρίες αποστέλλονται από τρίτους (π.χ. αεροπορικά ή με εταιρία μεταφορών) πρέπει να τηρούνται διάφορες ιδιαίτερες απαιτήσεις για τη συσκευασία και τη σήμανση. Εδώ πρέπει, κατά την προετοιμασία του υπό αποστολή τεμαχίου, να ζητηθεί οπωσδήποτε και η συμβουλή ενός ειδικού για επικίνδυνα αγαθά.

Να αποστέλλετε τις μπαταρίες μόνο όταν το περιβλήμα είναι άθικτο. Να κολλάτε τις γυμνές επαφές με κολητική ταινία και να συσκευάζετε την μπαταρία κατά τέτοιο τρόπο, ώστε αυτή να μην κουνιέται μέσα στη συσκευασία.

Παρακαλούμε να λαμβάνετε επίσης υπόψη σας και τυχόν πιο αυστηρές εθνικές διατάξεις.

Απόσυρση



Ο φορτιστής με ραδιόφωνο, το τηλεχειριστήριο, οι μπαταρίες, τα εξαρτήματα και οι συσκευασίες πρέπει να ανακυκλώνονται με τρόπο φιλικό προς το περιβάλλον.

Μην ρίχνετε τους φορτιστές με ραδιόφωνο και τις μπαταρίες στα απορρίμματα του σπιτιού σας!

Μόνο για χώρες της ΕΕ:



Σύμφωνα με την Κοινοτική Οδηγία 2012/19/ΕΕ τα άχρηστα ηλεκτρικά εργαλεία καθώς και σύμφωνα με την Κοινοτική Οδηγία 2006/66/ΕΚ οι χαλασμένες ή αναλωμένες μπαταρίες δεν είναι πλέον υποχρεωτικό να συλλέγονται ξεχωριστά για να ανακυκλωθούν με τρόπο φιλικό προς το περιβάλλον.

Μπαταρίες/Επαναφορτιζόμενες μπαταρίες:



Li-Ion:

Παρακαλούμε να δώσετε προσοχή στις υποδείξεις στο κεφάλαιο «Μεταφορά», σελίδα 112.

Τηρούμε το δικαίωμα αλλαγών.

Türkçe

Güvenlik Talimatı



UYARI Bütün güvenlik talimatını ve uyarıları, şantiye radyosunun alt tarafındaki bilgileri okuyun.

Güvenlik talimatı hükümlerine ve uyarılara uyulmadığı takdirde elektrik çarpmasına, yangına ve/veya ağır yaralanmalara neden olunabilir.

Bütün güvenlik talimatı hükümlerini ve uyarıları ilerde kullanmak üzere saklayın.

Güvenlik talimatında kullanılan “Şantiye radyosu” (radyo/şarj cihazı) kavramı, akım şebekesine bağlı (şebeke bağlantı kablosu ile) şantiye radyosunu ve akü ile çalışan (şebeke bağlantı kablosu olmayan) şantiye radyosunu ifade etmektedir.

- ▶ **Çalıştığınız yeri temiz tutun ve iyi aydınlatın.** Çalıştığınız yer düzensiz ise ve iyi aydınlatılmamışsa kazalar ortaya çıkabilir.
- ▶ **Şantiye radyosunun bağlantı fişi prize uymalıdır. Fiş hiçbir biçimde değiştirilmemelidir. Korumucu topraklama şantiye radyoları ile birlikte adaptörlü fiş kullanmayın.** Değiştirilmemiş fiş ve uygun prizler elektrik çarpmaya tehlikesini azaltır.
- ▶ **Kabloyu, şantiye radyosunu taşımak, askam veya fiş prizden çekmek için kullanmayın. Kabloyu ısı, yağ, keskin kenarlı nesne ve cihazın hareketli parçalarına karşı koruyun.** Hasar görmüş veya sarılmış kablolar elektrik çarpmaya tehlikesini artırır.
- ▶ **Şantiye radyosu ile açık havada çalışırken sadece açık havada kullanılmaya müsaadeyi uzatma kablolarını kullanın.** Açık havada kullanılmaya uygun uzutma kablolarının kullanımı elektrik çarpmaya tehlikesini azaltır.
- ▶ **Şantiye radyosu nemli ortamlarda kullanılmak zorundaysa, hatalı akım koruma şalteri kullanın.** Hatalı akım koruma şalterinin kullanımı elektrik çarpmaya tehlikesini azaltır.
- ▶ **Şantiye radyosunu usulüne uygun olarak topraklanmış bir akım şebekesine bağlayın.** Priz ve uzatma kablosu işlev gören bir koruyucu iletkenle sahip olmalıdır.
- ▶ **Şantiye radyosunu şebeke bağlantısı ile çalıştırırken şebeke kablosunu tam olarak açın.** Aksi takdirde şebeke kablosu ısınabilir.
- ▶ **Şebeke fişinin her zaman çekilebilecek durumda olmasına dikkat edin.** Şebeke fişi şantiye radyosunu akım şebekesinden ayırabilecek tek olanaktır.
- ▶ **Bu şantiye radyosu (radyolu şarj cihazı) çocukların ve fiziksel, duyuşsal veya zihinsel yetenekleri sınırlı veya yeterli deneyim ve bilgisi olmayan kişilerin kullanılmasında için öngörülmemiştir. Bu şantiye radyosu 8 yaşından itibaren çocuklar ve fiziksel, duyuşsal veya zihinsel yetenekleri sınırlı ve yeterli deneyim ve bilgiye sahip olmayan kişiler tarafından ancak denetim altında veya şantiye radyosunun güvenli kullanımı hakkında aydınlatıldıkları ve bu kullanıma bağlı tehlikeleri kavradıkları takdirde kullanılabilir.** Aksi takdirde hatalı kullanım ve yaralanma tehlikesi vardır.
- ▶ **Şantiye radyosunu kullanırken, temizlerken ve radyonun bakımını yaparken çocuklara göz kulak olun.** Bu yolla çocukların şantiye radyosu ile oynamaları önlenir.
- ▶ **Sadece 1,3 Ah kapasiteden itibaren Bosch lityum iyon aküleri şarj edin (4 akü hücrelerinden itibaren). Akü gerilimi şantiye radyosunun (radyolu şarj cihazının) akü şarj gerilimine uygun olmalıdır. Tekrar şarj edilemeyen bataryaları şarj etmeyin.** Aksi takdirde yangın ve patlama tehlikesi vardır.



Şantiye radyosunu yağmurdan ve nemden uzak tutun. Şantiye radyosu içine su sızması elektrik çarpmaya tehlikesini artırır.

- ▶ **Sadece Bosch lityum iyon aküleri şarj edin. Akü gerilimi şantiye radyosunun (radyolu şarj cihazının) akü şarj gerilimine uygun olmalıdır.** Aksi takdirde yangın ve patlama tehlikesi vardır.
- ▶ **Şantiye radyosunu temiz tutun.** Kirlenme nedeniyle elektrik çarpmaya tehlikesi ortaya çıkar.
- ▶ **Her kullanımdan önce şantiye radyosunu, kabloyu ve fişi kontrol edin. Hasar tespit ederseniz şantiye radyosunu kullanmayın. Şantiye radyosunu kendiniz açmayın ve orijinal yedek parça kullanma koşulu ile sadece kalifiye uzman personele onartın.** Hasar görmüş şantiye radyosu, kablo ve fiş elektrik çarpmaya tehlikesini artırır.
- ▶ **Şantiye radyosunu çabuk tutuşan zeminlerde (örneğin kağıt, kumaş vb) ve yanıcı maddelerin bulunduğu ortamlarda kullanmayın.** Şarj işlemi esnasında şantiye radyosunun ısınması nedeniyle yangın çıkma tehlikesi vardır.
- ▶ **Yanlış kullanım durumunda aküden sıvı dışarı sızabilir. Bu sıvı ile temasa gelmeyin. Yanlışlıkla temasa gelerseniz su ile iyice yıkayın. Eğer sıvı gözlerinize gelecek olursa hemen bir hekime başvurun.** Dışarı sızan akü sıvısı cilt tahrişlerine ve yanmalara neden olabilir.
- ▶ **Hasar gördüklerinde veya usulüne uygun kullanılmadıklarında aküler buhar çıkarabilir. Çalıştığınız yeri havalandırın ve şikayet olursa hekime başvurun.** Akülerden çıkan buharlar nefes yollarını tahriş edebilir.
- ▶ **Aküyü açmayın.** Kısa devre tehlikesi vardır.



Aküyü aşırı ölçüde ısınmaya karşı; örneğin sürekli güneş ışınlarına karşı ve ayrıca, ateşe, suya ve neme karşı koruyun. Patlama tehlikesi vardır.

- ▶ **Kullanım dışındaki aküleri büro ataçları, madeni paralar, çiviler, vidalar veya küçük madeni nesnelere uzak tutun. Bunlar akü kontakları arasında köprüleme yapabilir.** Akü kontakları arasında oluşabilecek bir kısa devre yanmalara veya yangınlara neden olabilir.
- ▶ **Aküyü sadece üreticinin tavsiye ettiği şarj cihazı ile şarj edin.** Bir akünün şarjına uygun olarak üretilmiş şarj cihazı başka bir akünün şarjı için kullanılırsa yangın tehlikesi ortaya çıkar.
- ▶ **Aküyü sadece şantiye radyonuz ve/veya bir Bosch elektrikli el aleti ile kullanın.** Akü ancak bu şekilde tehlikeli gösteren aşırı yüklenmelere karşı korunabilir.
- ▶ **Çivi veya tornavida gibi sivri, kesin nesnelere veya dıştan kuvvet uygulamaları aküde hasara neden olabilir.** Akü içinde bir kısa devre oluşabilir ve akü yanabilir, duman çıkarabilir, patlayabilir veya aşırı ölçüde ısınabilir.
- ▶ **Şantiye radyosuna bağlayacağınız cihazların ekinde teslim edilen güvenlik talimatı hükümlerini ve uyarıları okuyun ve bunlara mutlaka uyun.**

Ürün ve işlev tanımı



Bütün uyarıları ve talimat hükümlerini okuyun. Açıklanan uyarılara ve talimat hükümlerine uyulmadığı takdirde elektrik çarpmalarına, yangınlara ve/veya ağır yaralanmalara neden olunabilir.

Lütfen şantiye radyosunun resminin bulunduğu kapak sayfasını açın ve kullanım kılavuzunu okuduğunuz sürece bu sayfayı açık tutun.

Şekli gösterilen elemanlar

Şekli gösterilen elemanların numaraları grafik sayfasındaki şantiye radyosu resmi üzerinde bulunan numaralarla aynıdır.

- 1 Hoparlör
- 2 Uzaktan kumanda
- 3 Taşıma tutamağı
- 4 Alternatif akım bağlantısı kontrol ışığı (3 601 D29 660 ürün kodunda değil)
- 5 Alternatif akım bağlantısı kapağı (3 601 D29 660 ürün kodunda değil)
- 6 Alternatif akım prizi (3 601 D29 660 ürün kodunda değil)
- 7 Uzaktan kumandada geri arama tuşu “|<<”
- 8 Kızılötesi (enfraruj) ışını çıkış deliği
- 9 Ses şiddeti yükseltme tuşu
- 10 Uzaktan kumandada ileri arama tuşu “>>|”
- 11 Uzaktan kumandada çalma/ara verme tuşu
- 12 Ses şiddeti azaltma tuşu
- 13 Uzaktan kumandada sesli işletme açma/kapama tuşu
- 14 Uzaktan kumandada ses kaynağı “Source” tuşu
- 15 Sessizlik tuşu “Mute”
- 16 Taşıma kapağı
- 17 Batarya gözü kapağı kilidi (tampon bataryalar)
- 18 Batarya gözü kapağı (tampon bataryalar)
- 19 Medya gözü kapağı kilitleme kolu
- 20 Medya gözü kapağı
- 21 Çubuk anten
- 22 Şarj yuvası
- 23 Akü gözü kapağı kilitleme kolu
- 24 Akü gözü kapağı
- 25 Akü*
- 26 Ses ön ayarı seçme tuşu “Equalizer”
- 27 Hafıza tuşu “Memory”
- 28 Manüel ses ayarı tuşu “Custom”

- 29 Zaman ayarı tuşu “Clock”
- 30 Verici ayarı döner düğmesi “Tune”
- 31 Uzaktan kumanda için algılama merceği
- 32 Rastlantısal sıra ile çalma/çalma tekrarı tuşu
- 33 İleri doğru arama tuşu “Seek + />>|”
- 34 Ses kaynağı seçme tuşu “Source”
- 35 Geriye doğru arama tuşu “|<< / - Seek”
- 36 Çalma/ara verme tuşu
- 37 Ses şiddeti ayarı döner düğmesi (“Volume”) ve ses tipi (“Bass/Treb”)
- 38 Sesli işletme açma/kapama tuşu
- 39 Display
- 40 “AUX 1 IN”-yuvası
- 41 12 V bağlantı yuvası
- 42 “LINE OUT”-yuvası
- 43 Sigorta kapağı
- 44 12-V bağlantı sigortası
- 45 USB yuvası
- 46 SD-/MMC-Takma yeri
- 47 “AUX 2 IN”-yuvası
- 48 Harici ses kaynağı mesnedi

*Şekli gösterilen veya tanımlanan aksesuar standart teslimat kapsamında değildir. Aksesuarın tümünü aksesuar programımızda bulabilirsiniz.

Sesli işletmede gösterge elemanları

- a Ses tipi ön ayarı göstergesi
- b Yükseklik seviyesi değişme göstergesi
- c Derinlik seviyesi değişme göstergesi
- d Ses şiddeti, radyo vericisi hafıza yeri veya başlık göstergesi (seçilen ses kaynağına bağlı olarak)
- e Hafızaya alınmış vericiyi sinyal alma göstergesi (radyo işletmesinde)
- f Rastlantısal sıra ile çalma göstergesi (ses kaynağı SD-/MMC-Kartında veya USB)
- g Güncel klasördeki bütün başlıkların çalma göstergesi (ses kaynağı SD-/MMC-Kartında veya USB)
- h Güncel başlığın çalma göstergesi (ses kaynağı SD-/MMC-Kartında veya USB)
- i Stereo algılama göstergesi
- j Radyo frekansı veya güncel başlığın çalma süresi (seçilen ses kaynağına bağlı olarak)
- k Sıcaklık uyarısı
- l Akü takılı göstergesi
- m Akü şarj göstergesi
- n Ses kaynağı göstergesi
- o Zaman göstergesi

Teknik veriler

Şantiye radyosu (Radyo/şarj cihazı)		GML 50
Ürün kodu		3 601 D29 6..
Tampon bataryalar		2 x 1,5 V (LR06/AA)
Ağırlığı EPTA-Procedure 01:2014'e göre	kg	11,2
Koruma sınıfı		⊕/I
Koruma türü		IP 54 (Toza ve püsküren suya karşı korunmalı)
İzin verilen ortam sıcaklığı		
- Şarjda	°C	0...+45
- İşletmede*	°C	0...+45
- Depolamada	°C	-20...+50
Tavsiye edilen aküler		GBA 14,4 V .../GBA 18 V ...
Sesli işletme/radyo		
İşletme gerilimi		
- Şebekeye bağlı işletmede	V	230/110
- Akülü işletmede	V	14,4- 18
Yükselteç anma gücü (şebekeye bağlı işletmede)	W	50
Uzaktan kumanda algılama açısı	°	110
Çekim alanı		
- UKW	MHz	87,5- 108
- MW	kHz	531- 1602
Desteklenen dosya formatları ¹⁾		MP3, WMA
Şarj cihazı		
Akü şarj gerilimi (otomatik gerilim algılama)	V=	14,4- 18
Şarj akımı	A	0,9
Müsaade edilen şarj sıcaklık aralığı	°C	0- 45
İlgili akü kapasitesindeki şarj süresi, yaklaşık		
- 1,3 Ah	dak	120
- 4,0 Ah	dak	400
Akü hücrelerinin sayısı		4- 10
Uzaktan kumanda cihazı		
Çalışma alanı ²⁾	m	7
Batarya		1 x 3 V (CR2032)

* < 0 °C sıcaklıklarda sınırlı performans

1) (ses kaynağı SD-/MMC-Kartında veya USB)

2) Cihazın çalışma alanı elverişsiz ortam koşulları nedeniyle (örneğin; doğrudan gelen güneş ışını) küçülebilir.

Teknik veriler teslimat kapsamındaki akü ile tespit edilmiştir.

Montaj**Şantiye radyosu enerji beslemesi**

Şantiye radyosunun enerji beslemesi akım şebekesi veya şarj yuvasına **22** yerleştirilen lityum iyon akü üzerinden olabilir. Akü enerji beslemesi için kullanılırken sadece sesli işletme ve USB bağlantısı üzerinden bağlanan harici cihazların enerji besleme fonksiyonları mevcuttur.



► **Şebeke gerilimine dikkat edin!** Şebekeye bağlantı halinde akım kaynağının gerilimi şantiye radyosunun tip etiketi üzerinde belirtilen verilere uygun olmalıdır. 230 V ile işaretleme yapılmış şantiye radyoları 220 V ile de kullanılabilirler.

Akünün takılması ve çıkarılması (Bakınız: Şekil A)

Not: Şantiye radyosuna uygun olmayan akülerin kullanımı hatalı fonksiyonlara veya şantiye radyosunun hasar görmesine neden olabilir.

Kilitleme kolunu **23** akü gözündeki ("Charger/Battery Bay") açın ve akü gözü kapağını **24** kaldırın.

Aküyü şarj yuvasına **22** akü bağlantıları şarj yuvasındaki **22** bağlantılar üzerine gelecek biçimde yerleştirin ve akünün şarj yuvasında kilitleme yapmasını sağlayın.

 =  Yeterli gerilime sahip bir akü yerleştirildiğinde Display'de akü göstergesi I gözüktür.

116 | Türkçe



Akü zayıfladığında akü göstergesi I yanıp söner.

Aküyü **25** çıkarmak için boşa alma düğmesine basın ve aküyü şarj yuvasından **22** çekerek çıkarın.

Aküyü taktıktan veya çıkardıktan sonra akü gözü kapağını **24** kapatın. Kilitleme kolunu **23** gövdeye takıp aşağı bastırarak akü gözü kapağını kilitleyin.

► **Gerekirse aküyü çıkarırken koruyucu iş eldivenleri kullanın.** Şarj işlemi esnasında akü çok fazla ısınabilir.

Tampon bataryaların takılması/değiştirilmesi (Bakınız: Şekil A)

Saat ayarını şantiye radyosunda hafızaya almak için tampon bataryalar kullanılmalıdır. Bu amaçla alkali mangan bataryaların kullanılması tavsiye olunur.

Kilitleme kolunu **23** akü gözünde ("Charger/Battery Bay") açın ve akü gözü kapağını **24** kaldırın.

Gerekirse aküyü **25** çıkarın.

Batarya gözü kapağını **18** açmak için kilide **17** basın ve batarya gözü kapağını alın. Tampon bataryaları yerleştirin. Batarya gözünün iç tarafındaki şekle bakarak doğru kutaplama yapmaya dikkat edin.

Tampon batarya gözü kapağını **18** tekrar yerine takın.

"REPLACE AA BATTERY WHEN UNIT NO LONGER KEEPS CORRECT TIME": Şantiye radyosunda saat ayarının hafızaya alınması gerekmediğinde tampon bataryaları değiştirin.

Daima bataryaların hepsini birden değiştirin. Aynı üreticinin aynı kapasitedeki bataryalarını kullanın.

► **Uzun süre kullanmayacaksanız tampon bataryaları şantiye radyosundan çıkarın.** Uzun süre kullanılmadıklarında tampon bataryalar korozyona uğrar ve kendiliklerinden boşalırlar.

İşletim

► **Şantiye radyosunu nemden ve doğrudan gelen güneş ışımından koruyun.**

Sesli İşletme (Bakınız: Şekil B ve C)

Şantiye radyosunun birkaç fonksiyonuna (Bakınız: "Uzaktan Kumanda Cihazı", sayfa 118) uzaktan kumanda cihazı ile kumanda edilebilir.

Sesli İşletmenin Açılıp/Kapanması

Sesli İşletmeyi **açmak** için (Radyo ve harici çalma cihazları) açma/kapama tuşuna **38** basın. Display **39** aktif hale gelir ve şantiye radyosunun son olarak kapatıldığındaki ayarlanmış radyo vericileri dinlenir.

Şantiye radyosu enerji tasarruf mudunda ise (Bakınız: "Enerji tasarruf modu", sayfa 119), sesli İşletmeyi açmak için açma/kapama tuşuna **38** iki kez basın.

Şantiye radyosunu **kapatmak** için açma/kapama tuşuna **38** yeniden basın. Ses kaynağının güncel ayarı hafızada tutulur.

Enerjiden tasarruf etmek için şantiye radyosunu sadece kullanacağınız zamanlar için.

Ses şiddetinin ayarlanması

Ses şiddetini yükseltmek için döner düğmeyi "**Volume**" **37** saat hareket yönünde, ses şiddetini düşürmek için ise döner düğmeyi saat hareketinin tersine çevirin. Ses şiddeti ayarı (değer 0 ile 20 arasında) birkaç saniye süre ile Display'de göstergede **d** gözükür.

Ses şiddetini bir radyo vericisini ayarlamadan veya değiştirmeden önce düşük bir değere, harici bir ses kaynağını başlatmadan önce ise orta bir değere ayarlayın.

Ses tipinin ayarlanması

Optimum ses kalitesini sağlayabilmek için şantiye radyosuna bir Equalizer entegre edilmiştir.

Yükseklik ve derinlik seviyesini manüel olarak değiştirebilirsiniz veya çeşitli müzik türlerine ait ses tipi ön ayarlarını kullanabilirsiniz. Ön programlı ayarlarda şunları seçebilirsiniz:

"**JAZZ**", "**ROCK**", "**POP**" ve "**CLASSICAL**". Veya bizzat yapacağınız ayarı "**CUSTOM**" seçebilirsiniz.

Hafızada bulunan **ön ayarlı ses tiplerini** seçebilmek için ses tipi ön ayarı tuşuna "**Equalizer**" **26** istediğiniz ayar Display'deki göstergede **a** gözükünceye kadar basın.

Ayarın değiştirilmesi "CUSTOM":

- Manüel ses tipi ayarı tuşuna "**Custom**" **28** bir kez basın. Display'de gösterge "**BAS**" **c** ve göstergede **d** hafızaya alınmış derinlik seviyesi değeri yanıp söner.
- İsteddiğiniz derinlik seviyesini ayarlayın (değer 0 ile 10 arasında). Derinlik seviyesini yükseltmek için döner düğmeyi "**Bass/Treb**" **37** saat hareket yönünde, düşürmek için saat hareket yönünün tersine çevirin.
- Ayarladığınız derinlik seviyesini hafızaya almak için manüel ses tipi ayarı tuşuna "**Custom**" **28** ikinci kez basın. Display'de bir sonraki yükseklik seviyesi ayarı göstergede "**TRE**" **b** ve göstergede **d** hafızaya alınmış yükseklik seviyesi değeri yanıp söner.
- İsteddiğiniz yükseklik seviyesini ayarlayın (değer 0 ile 10 arasında). Yükseklik seviyesini yükseltmek için döner düğmeyi "**Bass/Treb**" **37** saat hareket yönünde, düşürmek için döner düğmeyi saat hareket yönünün tersine çevirin.
- Ayarladığınız yükseklik ayarını hafızaya almak için manüel ses tipi ayar tuşuna "**Custom**" **28** üçüncü kez basın.

Ses kaynağının seçilmesi

Bir ses kaynağını seçmek için tuşa "**Source**" **34** Display'de istenen dahili ses kaynağı göstergesi **n** (Bakınız: "Radyo vericilerinin ayarlanması/hafızaya alınması", sayfa 117) veya harici ses kaynağı (Bakınız: "Harici ses kaynaklarının bağlanması", sayfa 117) gözükünceye kadar basın:

- "**FM**": Radyo UKW'de,
- "**AM**": Radyo MW'de,
- "**AUX 1**": Harici ses kaynağı (örneğin CD-Player) 3,5 mm yuvada **40** dış tarafta,
- "**AUX 2**": Harici ses kaynağı (örneğin MP3-Player) 3,5 mm yuvada **47** medya gözünde,
- "**USB**": Harici ses kaynağı (örneğin USB girişi) USB yuvasında **45**,
- "**SD**": Harici ses kaynağı (SD/MMC-Kartı) SD/MMC takma yerinde **46**.

Çubuk antenin doğrultulması

Şantiye radyosu **21** çubuk anten takılı olarak teslim edilir. Sesli işletme esnasında çubuk anteni en iyi sinyali alabileceği yönüne çevirin.

Yeterli sinyal alamıyorsanız şantiye radyosunu daha iyi sinyal alabileceğiniz bir yere yerleştirin.

Not: Şantiye radyosu telsiz istasyonların veya telsiz cihazların çok yakınında çalıştırırken radyo sinyallerinin alınmasında sorunlar ortaya çıkabilir.

Çubuk anten **21** gevşeyecek olursa gövde üstünde doğrudan doğruya saat hareket yönünde çevirerek sıkın.

Radyo vericilerinin ayarlanması/hafızaya alınması

Ses kaynağı seçme tuşuna "**Source**" **34** göstergede **n** "**FM**" ultra kısa dalga algılama alanı için (UKW) veya "**AM**" orta dalga algılama alanı için (MW) görünüşe kadar basın.

Belirli bir radyo frekansını ayarlamak için döner düğmeyi "**Tune**" **30** frekansı yükseltmek için saat hareket yönünde, frekansı düşürmek için saat hareket yönünün tersine çevirin. Ayarlama işlemi esnasında frekans Display'de göstergede **o** ve daha sonra göstergede **j** gözükür.

Yüksek sinyal şiddetli radyo vericilerini aramak için ileri doğru arama tuşuna "**- Seek**" **35** veya geriye doğru arama tuşuna "**Seek +**" **33** basın ve tuşu kısa süre basılı tutun. Bulunan radyo vericisinin frekansı kısa süre Display'de göstergede **o** ve daha sonra göstergede **j** gözükür.

Uygun bir sinyal yeterli güçte alınmaya başlayınca şantiye radyosu otomatik olarak stereo algılamasına geçer. Display'de stereo algılama **i** göstergesi gözükür.

Ayarlanmış bir vericiyi hafızaya almak için hafıza tuşuna "**Memory**" **27** basın. Display'de gösterge "**PRESET**" e ve göstergede **d** son olarak ayarlanmış hafıza yerinin numarası gözükür. Bir hafıza yerini seçmek için geriye doğru arama tuşuna "**- Seek**" **35** veya ileri doğru arama tuşuna "**Seek +**" **33** istediğiniz hafıza yeri göstergede **d** gözükünceye kadar basın. Ayarlanan vericiyi seçilen hafıza yerinde hafızaya almak için hafıza tuşuna **27** yeniden basın. Göstergeler **e** ve **d** artık yanıp sönmez.

20 UKW vericisini ve 10 MW vericisini hafızaya alabilirsiniz. Yeniden seçilerek ayarlanan bir vericinin daha önce seçilerek ayarlanan vericinin hafıza yerine kaydedileceğini unutmayın.

Hafızaya alınmış bir vericiyi dinlemek için geri doğru arama tuşuna "**- Seek**" **35** veya ileri doğru arama tuşuna "**Seek +**" **33** istediğiniz hafıza yeri göstergede **d** ve "**PRESET**" göstergede **e** görünüşe kadar basın.

Harici ses kaynaklarının bağlanması (Bakınız: Şekil C)

Bu cihazda entegre radyo yanında daha başka harici ses kaynakları da çalınabilir.

AUX-In bağlantısı 1: AUX-In bağlantısı 1 özellikle medya gözü dışına yerleştirilecek ses kaynaklarına uygundur (örneğin CD-Player). "**AUX 1 IN**" yuvası **40** koruyucu kapağını çıkarın ve cihaz ekinde teslim edilen AUX kablosunun 3,5 mm'lik fişini veya başka uygun bir AUX kablosu fişini yuvaya takın. AUX kablosunu uygun bir ses kaynağına bağlayın. Kirlenmeye karşı korumak üzere "**AUX 1 IN**" yuvası **40** koruyucu kapağını AUX kablosunu çıkardıktan sonra tekrar takın.

Aşağıdaki bağlantılar üzerinden harici ses kaynaklarını dinlemek üzere kilitleme kolunu **19** açın ve medya gözü kapağını **20** ("**Digital Media Bay**") kaldırın.

- **SD/MMC bağlantısı:** Bir SD veya MMC kartını SD/MMC takma yerine **46** takın. Kartın yazılı yüzü emniyet kapağını **43** göstermelidir. Kartın çalınması göstergede **d** başlık numarası ve kart üzerindeki bütün başlıkların toplam sayısı gözükünceye başlatılabilir. Kartı çıkarmak için karta kısa basın, kart dışarı atılır.
- **USB bağlantısı:** USB fişini (veya uygun bir ses kaynağının USB fişini) USB yuvasına **45** takın. USB flash sürücünün çalınması göstergede **d** başlık numarası ve flash sürücünde mevcut bütün sayı gözüküştükten sonra başlatılabilir. USB flash sürücüsünü çıkarmak için sürücüyü USB bağlantısından çekin.
- **AUX-In bağlantısı 2:** AUX-In bağlantısı 2 özellikle medya gözüne yerleştirilebilecek ses kaynaklarına uygundur (örneğin MP3-Player). Cihazla birlikte teslim edilen AUX kablosunun 3,5 mm fişini "**AUX 2 IN**" yuvasına **47** takın. AUX kablosunu uygun bir ses kaynağına bağlayın.

Eğer büyüklüğü uygunsuzsa bağlanan harici ses kaynağını mesnedin **48** pıtrak tutturmalı bantı ile medya gözüne tespit edebilirsiniz.

Hasara ve kirlenmeye karşı korumak üzere harici ses kaynağını çıkardıktan sonra medya gözü kapağını **20** kapatmayı unutmayın.

Bağlanan ses kaynağını dinlemek için ses kaynağı seçme tuşuna "**Source**" **34** Display'de istenen ses kaynağı göstergesi **n** görünüşe kadar basın.

Harici ses kaynaklarını kontrol etmek

SD-/MMC girişi **46** USB yuvası **45** üzerinden bağlanmış ses kaynaklarında çalma işlemine şantiye radyosu üzerinden kumanda edilebilir. Göstergede **d** sol tarafta güncel olarak seçilmiş başlıkların numaraları sağda ise mevcut başlıkların toplam sayısı gözükür.

Çalma/çalmayı kesme:

- Çalma işlemi başlatmak için çalma/ara verme tuşuna **36** basın. Güncel başlığın çalma süresi göstergede **j** gözükür.
- Çalma işlemi kesmek veya sürdürmek için yeniden çalma/ara verme tuşuna **36** basın. Güncel çalma süresi göstergede **j** gözükür.

Başlık seçimi:

- Bir başlık seçmek için geriye doğru arama tuşuna "**- Seek**" **35** veya ileri doğru arama tuşuna "**Seek +**" **33** istediğiniz başlığın numarası göstergenin **d** solunda gözükünceye kadar basın.
- Çalma işlemi başlatmak için çalma/ara verme tuşuna **36** basın.

Rastlantısal sıra ile çalma/çalma tekrarı:

- Kart veya USB flash sürücüdeki bütün başlıklar rastlantısal sıra ile çalmak için rastlantısal sıra ile çalma/çalma tekrarı tuşuna **32** bir kez basın. Display'de gösterge **f** gözükür.
- Güncel klasördeki bütün başlıkları tekrarlamak için rastlantısal sıra ile çalma/çalma tekrarı tuşuna **32** ikinci kez basın. Display'de gösterge **g** gözükür.

Açıklama: Sadece bu fonksiyonda göstergenin **d** sağında kart veya USB flash sürücüsündeki güncel klasörün numarası gözükür.

118 | Türkçe

rası gözükür. Klasörü değiştirmek için önce normal çalma işlemine geri dönerek istediğiniz klasörden bir başlık seçmelisiniz.

- Sadece güncel olarak seçilmiş olan başlığı tekrarlamak için rastlantısal sıra ile çalma/çalma tekrarı tuşuna **32** üçüncü kez basın. Display’de gösterge **h** gözükür.
- Normal çalma işlemine geri dönmek için rastlantısal sıra ile çalma/çalma tekrarı tuşuna **32** dördüncü kez basın; bunun sonucunda Display’de gösterge **f**, **g** veya **h** artık görünmez.
- Çalma işlemini başlatmak için çalma/ara verme tuşuna **36** basın.

Harici ses cihazlarına bağlantı (Bakınız: Şekil C)

Şantiye radyosunun güncel ses sinyalini başka çalma cihazlarına (örneğin güçlendirici ve hoparlör) aktarabilirsiniz.

“**LINE OUT**” yuvasının **42** koruyucu kapağını alın ve uygun bir AUX kablosunun 3,5 mm fişini yuvaya takın. AUX kablosuna uygun bir ses cihazı bağlayın. Yuvayı kirlenmeye karşı korumak üzere “**LINE OUT**” yuvası **42** koruyucu kapağını AUX kablosu fişini çıkarınca tekrar yerine takın.

Uzaktan kumanda cihazı

► **Uzaktan kumanda cihazını sadece orijinal yedek parça kullanma koşulu ile kalifiye uzmanlara onartın.** Bu sayede uzaktan kumanda cihazının işlevselliğini güvenceye alırsınız.

► **Uzaktan kumanda cihazı ile yakınında yanıcı sıvılar, gazlar veya tozlar bulunan patlama tehlikesi olan yerlerde çalışmayın.** Uzaktan kumanda cihazı içinde toz veya buharları tutuşturabilecek kıvılcımlar oluşabilir.

Çalıştırma

► **Uzaktan kumanda cihazını neme ve doğrudan güneş ışığına karşı koruyun.**

► **Uzaktan kumanda cihazını aşırı sıcaklıklara veya sıcaklık değişikliklerine maruz bırakmayın.** Örneğin uzaktan kumanda cihazını uzun süre otomobil içinde bırakmayın. Büyük sıcaklık değişikliklerine maruz kaldığı takdirde tekrar kullanmadan önce uzaktan kumanda cihazının sıcaklık dengelemesi yapmasını bekleyin.

Yeterli gerilime sahip takılı kaldığı sürece uzaktan kumanda cihazı işletmeye hazırdır.

Şantiye radyosunu, uzaktan kumanda cihazının çıkışı deliğinden **8** çıkan sinyaller şantiye radyosunun algılama merceğine **31** doğrudan ulaşacak biçimde yerleştirin. Uzaktan kumanda cihazı doğrudan algılama merceğine yönlendirilemiyorsa çalışma alanı daralır. Sinyalin yansımaları (örneğin duvarlardan) sayesinde indirekt gelen sinyallerde de iyileştirme sağlanabilir.

Uzaktan kumanda cihazı **2** taşıma tutamağında **3** saklanabilir. Taşıma kapağını **16** açıp uzaktan kumanda cihazını takarak, cihazı bir kemerde de kullanabilirsiniz.

Fonksiyonlar

Ses kaynağından bağımsız olarak:

- **Sesli işletmeyi açmak ve kapatmak** için uzaktan kumanda cihazının tuşuna **13** basın.
- **Sesli açmak ve kapatmak** için tuşa “**Mute**” **15** basın.
- **Ses şiddetini** yükseltmek için tuşa **9** basın, azaltmak için tuşa **12** basın.
- **Ses kaynağını değiştirmek** için tuşa “**Source**” **14** basın.

Radyo işletmesinde:

- Düşük frekanslı **radyo vericisini seçmek** için geriye doğru arama tuşuna **7** istediğiniz frekans bulununcaya kadar basın.
- Yüksek frekanslı **radyo vericisini seçmek** için ileri doğru arama tuşuna **10** istediğiniz frekans bulununcaya kadar basın.

SD/MMC girişi **46** veya USB yuvası **45** üzerinden bağlanan ses kaynaklarının kumandasında:

- **Bir başlığı dinlemeye** başlamak, durdurmak veya devam ettirmek için çalma/ara verme tuşuna **11** basın.
- **Bir başlığı seçmek** için geriye doğru arama tuşuna **7** veya ileri doğru arama tuşuna **10** basın.

Bataryanın değiştirilmesi

Bataryayı değiştirmek için uzaktan kumanda cihazının arka tarafındaki batarya gözü vidasını sökün ve batarya gözü kapağını alın.

Yeni bataryayı yerleştirirken doğru kutuplama yapmaya dikkat edin. Batarya gözü kapağını tekrar vidalayın ve sıkın.

► **Bataryayı sadece aynı tip batarya ile değiştirin.** Başka tip batarya takıldığında patlama tehlikesi vardır.

► **Uzun süre kullanmayacaksanız uzaktan kumanda cihazındaki bataryayı çıkarın.** Uzun süre kullanılmadığında batarya korozyona uğrar ve kendiliğinden boşalır.

► **Bataryayı küçük çocuklardan uzak tutun.** Küçük çocuklar bataryayı yutabilir ve sağlıklarını tehlikeye atabilirler.

Akünün şarjı (Bakınız: Şekil A)

Şantiye radyosunun şebeke bağlantı fişi prize takıldıktan ve bir akü **25** şarj yuvasına **22** yerleştirildiğinde (Bakınız: “Akünün takılması ve çıkarılması”, sayfa 115) şarj işlemi başlar.



Şarj işlemi esnasında Display’de şarj göstergesi “**CHARGING**” m yanıp söner. Gösterge “**CHARGING**” akü tam olarak şarj olduğunda söner.

Akıllı şarj yöntemi sayesinde akünün şarj durumu otomatik olarak algılanır ve akü sıcaklığı ile akü geriliminden bağımsız olarak optimum şarj akımı ile şarj işlemi gerçekleştirilir.

Bu sayede akü korunur ve şantiye radyosunda saklanırken da ima tam olarak şarjlı kalır.

Şarj olan akü **25** şarj yuvasından **22** alınabilir veya (şarj yuvasında) sesli işletme için enerji besleme kaynağı olarak kullanılabilir.

► **Gerekliyse aküyü çıkarırken koruyucu iş eldivenleri kullanın.** Şarj işlemi esnasında akü çok fazla ısınabilir.

Harici cihazların enerji beslemesi

Harici cihazların 12 V veya alternatif akım bağlantısı üzerinden enerji beslemesi sadece şantiye radyosu şebekeye bağlı iken mümkündür, akü ile mümkün değildir.

Şantiye radyosu akım şebekesine bağlı iken yeşil kontrol ışığı **4** onaylamak üzere yanar.

USB bağlantısı

USB bağlantısı yardımı ile enerji beslemeleri USB bağlantısı üzerinden mümkün olan aletlerin çoğunu (örneğin çeşitli mobil telefonlar) çalıştırabilir veya şarj edebilirsiniz.

Kilitleme kolunu **19** açın ve medya gözü kapağını **20** kaldırın. Harici cihazın USB bağlantısını uygun bir USB kablosu üzerinden şantiye radyosunun USB yuvasına **45** bağlayın. Şarj işlemini başlatmak için şantiye radyosundaki harici cihaz gerektiğinde ses kaynağı olarak seçilmelidir.

12-V bağlantısı (Bakınız: Şekil C)

12-V bağlantısı yardımı ile 12-V fişi ve maksimum 1 A akım çekişli harici bir elektrikli cihazı çalıştırabilirsiniz.

12-V bağlantı yuvasının **41** koruyucu kapağını alın. Harici elektrikli cihazın fişini 12-V bağlantı yuvasına takın.

12-V bağlantısı **Sigorta 44** ile korunur. Harici cihaz bağlandığında gerilim yoksa, kilitleme kolunu **19** açın ve medya gözü kapağını **20** kaldırın. Sigorta kapağını **43** sökün ve mevcut sigortanın **44** yanıp yanmadığını kontrol edin. Eğer sigorta yanmışsa yeni bir sigorta (5 x 20 mm, 250 V maksimum gerilim, 1 A anma akımı ve ani tepkimli) takın. Sigorta kapağını **43** tekrar sıkıca takın.

Not: Sadece maksimum 250 V gerilim için 1-A sigortalar kullanın ("250V 1A FUSE FOR 12V OUTLET"). Başka sigortalar kullanıldığında şantiye radyosu hasar görebilir.

Ayrıca 12 V bağlantısı aşırı ısınma durumunda devreye giren bir **dahili sıcaklık sigortası** ile korunmaktadır. Şantiye radyosu soğuduktan sonra sigorta otomatik olarak devreden çıkar.

Kirlenmeye karşı koruma sağlamak üzere 12-V bağlantı kovası **41** koruyucu kapağını, harici fişi çıkardıktan sonra tekrar takın.

Alternatif akım bağlantısı ("Power Outlets") (3 601 D29 660 ürün kodunda değil)

Alternatif akım bağlantıları yardımı ile daha başka harici cihazları da çalıştırabilirsiniz. Prizler ülkelere özgü koşullar nedeniyle farklılık gösterebilir.

Bağlanmış bulunan elektrikli alet ve cihazların müsaade edilen maksimum akım çekişi aşağıdaki tabloda belirtilen değeri aşmamalıdır (Bakınız: Gövdede kapakların **5** alt tarafındaki yazılar):

Ürün kodu	Maksimum akım çekiş toplamı (A olarak)
3 601 D29 600	15
3 601 D29 630	9
3 601 D29 670	12
3 601 D29 6W0	15
3 601 D29 6X0	9

Alternatif akım kapaklarından **5** birini açın ve harici elektro cihazın fişini şantiye radyosunun prizine **6** takın.

Zaman göstergesi

Şantiye radyosunun ayrı enerj beslemeli bir zaman göstergesi vardır. Yeterli kapasiteye sahip tampon bataryalar batarya gözüne yerleştirilince (Bakınız: "Tampon bataryaların takılması/değiştirilmesi", sayfa 116), şantiye radyosu akım şebeke-sinden veya aküden ayrılrsa bile saat ayarı hafızaya alınabilir.

Saat ayarının yapılması

- Saat ayarını yapmak için zaman ayarı tuşuna "**Clock**" **29** göstergede **0** saat sayısı gözükünceye kadar basın.

- İleri doğru arama tuşuna "**Seek +**" **33** veya geriye doğru arama tuşuna "**– Seek**" **35** tam saat sayısı gözükünceye kadar basın.
- Tuşa "**Clock**" yeniden basın, zaman göstergesinde **0** dakika sayısı yanıp sönmeye başlar.
- İleri doğru arama tuşuna "**Seek +**" **33** veya geriye doğru arama tuşuna "**– Seek**" **35** tam dakika sayısı gözükünceye kadar basın.
- Saat ayarını hafızaya almak için tuşa "**Clock**" üçüncü kez basın.

Enerji tasarruf modu

Enerjiden tasarruf etmek için Display'deki zaman göstergesini **39** kapatabilirsiniz.

Sesli işletmeyi kapatırken (Bakınız: "Sesli işletmenin açılıp/kapanması", sayfa 116) açma/kapama tuşunu **38** Display'de gösterge sönmünceye kadar basılı tutun.

Zaman göstergesini tekrar açmak için açma/kapama tuşuna **38** bir kez basın.

Çalışırken dikkat edilecek hususlar

Akülü işletmede sıcaklık kontrolü

Şantiye radyosu sadece akü ile çalıştırılırken (şebeke bağlantısı olmadan) akünün sıcaklığı kontrol edilir.

- Akü sıcaklığı –10 °C altında veya 50 °C üzerinde ise Display'de sıcaklık uyarısı **k** yanıp söner.
- Akü sıcaklığı 70 °C üzerine çıktığında şantiye radyosu aküyü korumak üzere otomatik olarak kapanır. Akü soğuduktan sonra şantiye radyosu tekrar çalıştırılabilir.

Akünün optimum verimle kullanılmasına ilişkin açıklamalar

Aküyü nemden ve sudan koruyun.

Aküyü –20 ... 50 derece arasında bir sıcaklıkta saklayın. Örneğin aküyü yaz aylarında otomobil içinde bırakmayın.

Yeni veya uzun süre kullanılmamış bir akü ancak yaklaşık 5 kez şarj/deşarj olduktan sonra tam performansına kavuşur.

Şarj işleminden sonra çok kısa süre çalışabiliyorsa akü ömrünü tamamlamış ve değiştirilmesi gerekiyor demektir.

Tasfiye konusundaki talimat hükümlerine uyun.

Hataların nedenleri ve giderilmeleri

Nedeni	Giderilmesi
Şantiye radyosu işlev görmüyor	
Enerji beslemesi yok	Şebeke bağlantı fişini veya şarj edilmiş (tam olarak) aküyü takın
Şantiye radyosu çık sıcak veya çok soğuk	Şantiye radyosu tekrar işletme sıcaklığına ulaşınca kadar bekleyin
Şantiye radyosu şebeke işletmesinde işlev görmüyor	
Priz arızalı	Başka bir priz kullanın
Şebeke bağlantı fişi veya kablosu arızalı	Şebeke bağlantı fişini ve kabloyu kontrol edin, gerekiyorsa değiştirin

120 | Türkçe

Nedeni Giderilmesi**Şantiye radyosu akülü işletmede işlev görmüyor**

Akü kontakları kirli	Akü kontaklarını temizleyin; örneğin aküyü birkaç kez takıp çıkararak. Gerekliyse aküyü yenileyin
Akü arızalı	Aküyü yenileyin
Akü çok sıcak veya çok soğuk (sıcaklık uyarısı k yanıp sönmüyor veya şantiye radyosu kapanıyor)	Akü işletme sıcaklığına gelinceye kadar bekleyin

Akü şarj işlemi veya harici cihazların enerji beslemesi işlev görmüyor

Şebeke bağlantı fişi takılı değil	Şebeke bağlantı fişini (tam olarak) takın
Akü şarj edilmek üzere (doğru) olarak yerleştirilmemiş	Aküyü şarj yuvasına kusursuz biçimde yerleştirin ve kilitleme yapmasını sağlayın

12-V bağlantısı işlev görmüyor

Sigorta 44 takılı değil	Sigortayı 44 takın
Sigorta 44 yanmış	Sigortayı 44 değiştirin
Dahili sıcaklık sigortası atmış	Harici cihazı çıkarın ve şantiye radyosunun soğumasını bekleyin

Şantiye radyosu ani olarak işlev göremez duruma geliyor

Şebeke bağlantı fişi veya akü doğru olarak veya tam olarak takılı değil.	Şebeke bağlantı fişini veya aküyü doğru ve tam olarak takın
Yazılım hatası	Yazılımı resetlemek için şebeke bağlantı fişini veya aküyü çıkarın, 30 saniye bekleyin, şebeke bağlantı fişini veya aküyü tekrar takın.

Radyo kötü çekiyor

Diğer cihazlar parazit yapıyor veya radyonun bulunduğu yer uygun değil	Şantiye radyosunu daha iyi sinyal alabilecek bir yere yerleştirin
Çubuk anten optimum konumda değil	Çubuk anteni çevirin

Zaman göstergesi hatalı

Saate ait tampon bataryalar boş	Tampon bataryaları değiştirin
Tampon bataryalar yanlış kutuplama ile yerleştirilmiş	Tampon bataryaları doğru kutuplama yaparak yerleştirin

Uzaktan kumanda cihazı işlev görmüyor

Uzaktan kumanda cihazının bataryası boşalmış	Uzaktan kumanda cihazının bataryasını değiştirin
Uzaktan kumanda cihazının bataryası yanlış kutuplamalı yerleştirilmiş	Uzaktan kumanda cihazının bataryasını doğru kutuplama yaparak yerleştirin
Uzaktan kumanda cihazının sinyali algılama merceğine 31 ulaşmıyor	Şantiye radyosunun algılama merceğini 31 uzaktan kumanda cihazına çevirin

Yukarıda anılan önlemlerle hatalar giderilemiyorsa yetkili Bosch Müşteri Servisine başvurun.

Bakım ve servis**Bakım ve temizlik**

► **Şebeke bağlantı kablosu özel bir güvenlik bağlantısı ile donatılmış olup, sadece yetkili bir Bosch müşteri servisinde değiştirilebilir.**

İyi ve güvenli biçimde çalışabilmek için şantiye radyosunu ve uzaktan kumanda cihazını temiz tutun.

Uzaktan kumanda cihazını suya veya başka sıvılara daldırmayın. Kirleri ve pislikleri nemli, temiz bir bezle silin. Deterjan veya çözücü madde kullanmayın.

Müşteri hizmeti ve uygulama danışmanlığı

Müşteri hizmeti ürününüzün onarım, bakım ve yedek parçalarına ilişkin sorularınızı yanıtladır. Demonte görüşler ve yedek parçalara ilişkin ayrıntılı bilgiyi aşağıdaki Web sayfasında bulabilirsiniz:

www.bosch-pt.com

Bosch uygulama danışmanlığı ekibi ürünlerimize ve ilgili aksesuarlara ilişkin sorularınızda size memnuniyetle yardımcı olur.

Lütfen bütün başvuru ve yedek parça siparişlerinizde şantiye radyosunun tip etiketindeki 10 haneli ürün kodunu belirtin.

Türkçe

Bosch San. ve Tic. A.Ş.

Ahi Evran Cad. No:1 Kat:22

Polaris Plaza

80670 Maslak/İstanbul

Bosch Uzman Ekibi +90 (0212) 367 18 88

İşıklar LTD.ŞTİ.

Kızılay Cad. No: 16/C Seyhan

Adana

Tel.: 0322 3599710

Tel.: 0322 3591379

İdeal Elektronik Bobinaj

Yeni San. Sit. Cami arkası No: 67

Aksaray

Tel.: 0382 2151939

Tel.: 0382 2151246

Bulsan Elektrik

İstanbul Cad. Devrez Sok. İstanbul Çarşısı

No: 48/29 İskitler

Ankara

Tel.: 0312 3415142

Tel.: 0312 3410203

Faz Makine Bobinaj

Sanayi Sit. 663 Sok. No: 18

Antalya

Tel.: 0242 3465876

Tel.: 0242 3462885

Örsel Bobinaj

1. San. Sit. 161. Sok. No: 21

Denizli

Tel.: 0258 2620666

Bulut Elektrik
İstasyon Cad. No: 52/B Devlet Tiyatrosu Karşısı
Elazığ
Tel.: 0424 2183559

Körfez Elektrik
Sanayi Çarşısı 770 Sok. No: 71
Erzincan
Tel.: 0446 2230959

Ege Elektrik
İnönü Bulvarı No: 135 Muğla Makasarası Fethiye
Fethiye
Tel.: 0252 6145701

Değer İş Bobinaj
İsmetpaşa Mah. İlk Belediye Başkan Cad. 5/C Şahinbey
Gaziantep
Tel.: 0342 2316432

Çözüm Bobinaj
İsmetpaşa Mah. Eski Şahinbey Belediyesi altı Cad. No: 3/C
Gaziantep
Tel.: 0342 2319500

Onarım Bobinaj
Raifpaşa Cad. No: 67 İskenderun
Hatay
Tel.: 0326 6137546

Günşah Otomotiv
Beylikdüzü Sanayi Sit. No: 210 Beylikdüzü
İstanbul
Tel.: 0212 8720066

Aygem
10021 Sok. No: 11 AOSB Çiğli
İzmir
Tel.: 0232 3768074

Sezmen Bobinaj
Ege İş Merkezi 1201/4 Sok. No: 4/B Yenişehir
İzmir
Tel.: 0232 4571465

Ankaralı Elektrik
Eski Sanayi Bölgesi 3. Cad. No: 43
Kayseri
Tel.: 0352 3364216

Asal Bobinaj
Eski Sanayi Sitesi Barbaros Cad. No: 24
Samsun
Tel.: 0362 2289090

Üstündağ Elektrikli Aletler
Nusretiye Mah. Boyacılar Aralığı No: 9
Tekirdağ
Tel.: 0282 6512884

Nakliye

Alet içindeki lityum iyon (Li-Ion) aküler tehlikeli madde taşıma yönetmeliği hükümlerine tabidir. Aküler başka bir yükümlülük olmaksızın kullanıcı tarafından caddeler üzerinde taşınabilir. Üçüncü kişiler ile yollanma durumunda (örneğin hava yolu ile veya nakliye şirketleri ile) paketleme ve etiketlemeye ilişkin özel hükümlere uyulmalıdır. Bu nedenle gönderi paketlenirken bir tehlikeli madde uzmanından yardım alınmalıdır.

Aküler sadece ve ancak gövdelerinde hasar yoksa gönderin. Açık kontakları kapatın ve aküyü ambalaj içinde hareket ettirecek biçimde paketleyin. Lütfen olası ek ulusal yönetmelik hükümlerine de uyun.

Tasfiye



Şahtiyeye radyosu, uzaktan kumanda cihazı, aksesuar ve ambalaj malzemesi çevre dostu tasfiye amacıyla bir geri dönüşüm merkezine yollanmalıdır.

Şahtiyeye radyosunu, uzaktan kumanda cihazını ve aküleri/bataryalarını evsel çöplerin içine atmayın!

Sadece AB üyesi ülkeler için:



2012/19/EU yönetmeliği uyarınca kullanım ömrünü tamamlamış elektrikli el aletleri ve 2006/66/EC yönetmeliği uyarınca arızalı veya kullanım ömrünü tamamlamış aküler/bataryalar ayrı ayrı toplanmak ve çevre dostu tasfiye için bir geri dönüşüm merkezine gönderilmek zorundadır.

Aküler/Bataryalar:

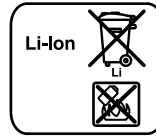

Li-Ion:

Lütfen bölüm "Nakliye", sayfa içindeki uyarılara uyun 121.

Değişiklik haklarımız saklıdır.

Polski

Wskazówki bezpieczeństwa

⚠ OSTRZEŻENIE Należy przeczytać wszystkie wskazówki bezpieczeństwa oraz instrukcje, także te, które które znajdują się na spodzie ładowarki z radiem. Nieprzestrzeganie wskazówek bezpieczeństwa i zaleceń może doprowadzić do porażenia prądem elektrycznym, pożaru i/lub poważnych obrażeń.

Wszystkie instrukcje i wskazówki bezpieczeństwa należy przechowywać dla dalszego zastosowania.

Użyta we wskazówkach bezpieczeństwa nazwa „ładowarka z radiem” stosowana jest zarówno w przypadku ładowarki z radiem zasilanej z sieci (z przewodem sieciowym) jak i ładowarki z radiem zasilanej akumulatorem (bez przewodu sieciowego).

- ▶ **Stanowisko pracy należy utrzymywać w czystości i dobrze oświetlone.** Nieporządek w miejscu pracy lub nieoświetlona przestrzeń robocza mogą być przyczyną wypadków.
- ▶ **Wtyczka przyłączeniowa ładowarki z radiem musi pasować do gniazdka. Nie wolno w żaden sposób zmieniać lub przebudowywać wtyczki. Do wyposażonej w uzmiennienie ochronne ładowarki z radiem nie wolno stosować żadnych wtyków adapterowych.** Użycie oryginal-

nych wtyczek i pasujących gniazd zmniejsza ryzyko porażenia prądem.

- ▶ **Nie wolno używać przewodu do innych czynności. Nie wolno przenosić ładowarki z radiem, trzymając ją za przewód, ani wyciągać wtyczki z gniazdka pociągając za przewód. Nie wolno też używać przewodu do zawieszania ładowarki. Przewód należy chronić przed wysokimi temperaturami, należy go trzymać z dala od oleju, ostrych krawędzi lub ruchomych części urządzenia.** Uszkodzone lub splątane przewody zwiększają ryzyko porażenia prądem elektrycznym.
- ▶ **Stosując ładowarkę z radiem na otwartej przestrzeni (do pracy poza pomieszczeniem zamkniętym) należy używać wyłącznie zewnętrznych przewodów przedłużających.** Użycie przedłużacza dostosowanego do pracy na zewnątrz zmniejsza ryzyko porażenia prądem.
- ▶ **Jeżeli nie da się uniknąć zastosowania ładowarki z radiem w wilgotnym otoczeniu, należy użyć wyłącznika ochronnego różnicowo-prądowego.** Zastosowanie wyłącznika ochronnego różnicowo-prądowego zmniejsza ryzyko porażenia prądem.
- ▶ **Ładowarkę z radiem należy podłączyć do prawidłowo uziemionego źródła prądu.** Gniazdko sieciowe i przewód przedłużający muszą posiadać właściwie funkcjonujący przewód uziemiający.
- ▶ **W przypadku korzystania z ładowarki z radiem, podłączając ją do sieci, przewód sieciowy należy całkowicie rozwinąć.** W przeciwnym wypadku przewód może się rozgrzać.
- ▶ **Należy przy tym zabezpieczyć swobodny dostęp do wtyczki, tak, aby można ją było w każdej chwili wyciągnąć z gniazdka.** Wyciągnięcie wtyczki z gniazdka to jedyny sposób w jaki można odłączyć ładowarkę z radiem od źródła prądu.
- ▶ **Niniejsza ładowarka z radiem nie została przewidziana do użytkowania przez dzieci lub osoby ograniczone fizycznie, emocjonalnie, lub psychicznie, a także przez osoby z niewystarczającym doświadczeniem i/lub niedostateczną wiedzą.** Niniejsza ładowarka z radiem może być użytkowana przez dzieci powyżej lat 8, przez osoby ograniczone fizycznie, emocjonalnie, lub psychicznie, a także przez osoby z niewystarczającym doświadczeniem i/lub niedostateczną wiedzą tylko w przypadku, gdy dzieci lub osoby te znajdują się pod nadzorem osoby odpowiedzialnej za ich bezpieczeństwo lub gdy zostały one poinstruowane, jak w bezpieczny sposób posługiwać się niniejszą ładowarką i jakie ewentualne niebezpieczeństwa związane są z jej użytkowaniem. W przeciwnym wypadku istnieje niebezpieczeństwo niewłaściwego zastosowania, a także możliwość doznania urazów.
- ▶ **Podczas użytkowania, czyszczenia lub konserwacji, dzieci powinny znajdować się pod nadzorem.** Tylko w ten sposób można zagwarantować, że dzieci nie będą się bawiły ładowarką.
- ▶ **Wolno ładować wyłącznie akumulatory litowo-jonowe firmy Bosch o pojemności nie mniejszej niż 1,3 Ah (od 4 ogniw).** Napięcie akumulatora musi być dostosowane

do napięcia ładowania w ładowarce. Nie wolno ładować jednorazowych baterii. Takie postępowanie tworzy zagrożenie pożarem lub wybuchem.



Ładowarkę z radiem należy chronić przed deszczem i wilgocią. Przedostanie się wody do ładowarki z radiem zwiększa ryzyko porażenia prądem elektrycznym.

- ▶ **Ładować wolno wyłącznie akumulatory litowo-jonowe firmy Bosch. Napięcie akumulatora musi być dostosowane do napięcia ładowania w ładowarce.** Takie postępowanie tworzy zagrożenie pożarem lub wybuchem.
 - ▶ **Ładowarkę z radiem należy utrzymywać w czystości.** Zanieczyszczenia mogą spowodować porażenie prądem.
 - ▶ **Przed każdym użyciem ładowarki z radiem należy ją skontrolować, jak również jej przewód i wtyczkę.** W przypadku stwierdzenia usterek, ładowarki z radiem nie wolno używać. Nie należy otwierać własnoręcznie ładowarki z radiem, a jej naprawę należy zlecać jedynie wykwalifikowanym fachowcom, z zastosowaniem oryginalnych części zamiennych. Uszkodzone ładowarki z radiem, przewody i wtyki zwiększają ryzyko porażenia prądem.
 - ▶ **Nie należy korzystać z ładowarki z radiem umieszczonej na łatwopalnym podłożu (na przykład na papierze czy materiałach tekstylnych) ani w sąsiedztwie łatwopalnych substancji.** Ze względu na wzrost temperatury ładowarki z radiem podczas procesu ładowania istnieje niebezpieczeństwo pożaru.
 - ▶ **Przy niewłaściwym użyciu możliwe jest wydostanie się elektrolitu z akumulatora. Należy unikać kontaktu z nim, a w przypadku niezamierzonego zetknięcia się z elektrolitem, należy umyć dane miejsce ciała wodą. Jeżeli ciecz dostała się do oczu, należy dodatkowo skonsultować się z lekarzem.** Elektrolit może doprowadzić do podrażnienia skóry lub spowodować oparzenia.
 - ▶ **W przypadku uszkodzenia i niewłaściwego użytkowania akumulatora może dojść do wydzielenia się gazów. Wywietrzyć pomieszczenie i w razie dolegliwości skonsultować się z lekarzem.** Gazy mogą uszkodzić drogi oddechowe.
 - ▶ **Nie otwierać akumulatora.** Istnieje niebezpieczeństwo zwarcia.
-  **Akumulator należy chronić przed wysokimi temperaturami, np. przed stałym nasłonecznieniem, przed ogniem, wodą i wilgocią.** Istnieje zagrożenie wybuchem.
- ▶ **Nieużywany akumulator należy przechowywać z dala od spinaczy, monet, kluczy, gwoździ, śrub oraz innych drobnych przedmiotów metalowych, które mogłyby spowodować zwarcie styków akumulatora.** Zwarcie styków akumulatora może spowodować oparzenia lub doprowadzić do pożaru.
 - ▶ **Akumulatory należy ładować tylko w ładowarkach, zalecanych przez producenta.** W przypadku użycia ładowarki, przystosowanej do ładowania określonego rodzaju akumulatorów, w sposób niezgodny z przeznaczeniem, istnieje niebezpieczeństwo pożaru.

- ▶ **Akumulator należy używać tylko w połączeniu z ładowarką z radiem i/lub elektronarzędziem firmy Bosch.** Tylko w ten sposób można uniknąć niebezpiecznego dla akumulatora przeciążenia.
- ▶ **Ostre przedmioty, takie jak na przykład gwoździe lub śrubokręt, a także działanie sił zewnętrznych mogą spowodować uszkodzenie akumulatora.** Może wówczas dojść do zwarcia wewnętrznego akumulatora i do jego przepalenia, eksplozji lub przegrzania.
- ▶ **Należy dokładnie przeczytać i przestrzegać zasad bezpieczeństwa i higieny pracy zawartych w instrukcji obsługi urządzeń podłączanych do ładowarki z radiem.**

Opis urządzenia i jego zastosowania



Należy przeczytać wszystkie wskazówki i przepisy. Błędy w przestrzeganiu poniższych wskazówek mogą spowodować porażenie prądem, pożar i/lub ciężkie obrażenia ciała.

Należy otworzyć rozkładaną stronę z rysunkiem ładowarki i pozostawić ją rozłożoną podczas czytania instrukcji eksploatacji.

Przedstawione graficznie komponenty

Numeracja przedstawionych graficznie komponentów odnosi się do rysunku ładowarki z radiem, umieszczonego na stronie graficznej.

- 1 Głośnik
- 2 Pilot zdalnego sterowania
- 3 Uchwyt transportowy
- 4 Lampka kontrolna przyłącza prądu zmiennego (nie w przypadku modelu o numerze 3 601 D29 660)
- 5 Przykrywka przyłącza prądu zmiennego (nie w przypadku modelu o numerze 3 601 D29 660)
- 6 Gniazdko przyłącza prądu zmiennego (nie w przypadku modelu o numerze 3 601 D29 660)
- 7 Szukanie stacji do tyłu „|<<” na pilocie
- 8 Otwór wylotowy wiązki podczerwonej
- 9 Przycisk zwiększanie głośności
- 10 Szukanie stacji do przodu „>>|” na pilocie
- 11 Przycisk powtórzenia/pauzy na pilocie
- 12 Przycisk zmniejszanie głośności
- 13 Włącznik/wyłącznik trybu audio na pilocie
- 14 Przycisk do przełączania źródła sygnału „Source” na pilocie
- 15 Przycisk do wyłączenia dźwięku „Mute”
- 16 Zatrząsk do paska
- 17 Blokada pokrywki wewnątrz na baterie (baterie buforowe)
- 18 Pokrywka wewnątrz na baterie (baterie buforowe)
- 19 Dźwignia blokująca pokrywki kieszeni Media Bay
- 20 Pokrywka kieszeni Media Bay
- 21 Antena prętowa
- 22 Wnęka ładowarki
- 23 Dźwignia blokująca pokrywki wewnątrz na akumulator
- 24 Pokrywka wewnątrz na akumulator
- 25 Akumulator*
- 26 Przycisk wstępnego wyboru barwy dźwięku „Equalizer”
- 27 Przycisk zapisywania do pamięci „Memory”
- 28 Przycisk do ręcznego ustawiania dźwięku „Custom”
- 29 Przycisk do nastawiania czasu „Clock”
- 30 Pokrętko do wybierania stacji „Tune”
- 31 Soczewka odbioru sygnału pilota
- 32 Przycisk odtwarzania przypadkowego/odtworzenia wielokrotnego
- 33 Szukanie stacji do przodu „Seek + />>|”
- 34 Przycisk do przełączania źródła sygnału „Source”
- 35 Szukanie stacji do tyłu „|<< /- Seek”
- 36 Przycisk powtórzenia/pauza
- 37 Pokrętko do ustawiania natężenia dźwięku („Volume”) i barwy dźwięku („Bass/Treb”)
- 38 Włącznik/wyłącznik trybu audio
- 39 Wyświetlacz
- 40 Gniazdo „AUX 1 IN”
- 41 Gniazdo przyłączeniowe 12 V
- 42 Gniazdo „LINE OUT”
- 43 Przykrywka bezpiecznika
- 44 Bezpiecznik przyłącza 12 V
- 45 Interfejs USB
- 46 Czytnik SD/MMC
- 47 Gniazdo „AUX 2 IN”
- 48 Mocowanie zewnętrznych źródeł sygnału

*Przedstawiony na rysunkach lub opisany w instrukcji użytkownika osprzęt nie wchodzi w skład wyposażenia standardowego. Kompletny asortyment wyposażenia dodatkowego można znaleźć w naszym katalogu osprzętu.

Wskaźniki trybu audio

- a Wskaźnik wstępnej regulacji dźwięku
- b Wskaźnik regulacji tonów wysokich
- c Wskaźnik regulacji basów
- d Wskaźnik głośności, pamięć stacji lub wyświetlanie nazwy utworu (w zależności od wybranego źródła sygnału)
- e Wskaźnik odbioru zapamiętanych stacji (w trybie odbioru radiowego)
- f Wskaźnik odtwarzania przypadkowego (w przypadku źródła sygnału na karcie SD/MMC lub porcie USB)
- g Wskaźnik odtwarzania wielokrotnego – powtórzenia wszystkich ścieżek w aktualnym folderze (w przypadku źródła sygnału na karcie SD/MMC lub porcie USB)
- h Wskaźnik powtórzenia wszystkich aktualnych utworów (w przypadku źródła sygnału na karcie SD/MMC lub porcie USB)
- i Wskaźnik odbioru stereofonicznego
- j Wskaźnik częstotliwości lub czasu odtwarzania aktualnego utworu (w zależności od wybranego źródła sygnału)
- k Alarm temperatury
- l Wskaźnik akumulatora
- m Wskaźnik ładowania akumulatorów
- n Wskaźnik źródła sygnału
- o Wskaźnik czasu

124 | Polski

Dane techniczne

Ładowarka z radiem		GML 50
Numer katalogowy		3 601 D29 6..
Baterie buforowe		2 x 1,5 V (LR06/AA)
Ciężar odpowiednio do EPTA-Procedure 01:2014	kg	11,2
Klasa ochrony		⊕/I
Stopień ochrony		IP 54 (ochrona przed pyłem i rozbryzgami wody)
Dopuszczalna temperatura otoczenia		
– podczas ładowania	°C	0...+45
– podczas eksploatacji*	°C	0...+45
– podczas przechowywania	°C	-20...+50
Zalecane akumulatory		GBA 14,4 V .../GBA 18 V ...
Tryb audio/Radio		
Napięcie robocze		
– przy trybie sieciowym	V	230/110
– przy trybie akumulatorowym	V	14,4–18
Wzmacniacz mocy znamionowej (przy trybie sieciowym)	W	50
Kąt odbioru sygnału przez pilot	°	110
Zakres odbioru		
– UKF	MHz	87,5–108
– ŚR	kHz	531–1602
Odczytywane formaty plików ¹⁾		MP3, WMA
Ładowarka		
Napięcie ładowania akumulatorów (automatyczne rozpoznawanie napięcia)	V=	14,4–18
Prąd ładowania	A (amper)	0,9
Dopuszczalny zakres temperatur ładowania	°C	0–45
Czas ładowania przy pojemności akumulatora, ok.		
– 1,3 Ah	min	120
– 4,0 Ah	min	400
Liczba ogniw akumulatora		4–10
Pilot		
Zasięg ²⁾	m	7
Bateria		1 x 3 V (CR2032)

* ograniczona wydajność przy temperaturze < 0 °C

1) (w przypadku źródła sygnału na karcie SD/MMC lub porcie USB)

2) Zasięg pracy może się zmniejszyć przez niekorzystne warunki otoczenia (np. bezpośrednie promienie słoneczne).

Dane techniczne uzyskane zostały w wyniku pomiarów z akumulatorem wchodzącym w skład dostawy.

Montaż**Zasilanie energią elektryczną ładowarki z radiem**

Zasilanie ładowarki z radiem może odbyć się przez podłączenie do źródła prądu lub za pomocą umiejscowionego we wnętrzu ładowania **22** akumulatora litowo-jonowego. Jeżeli energia do zasilania pobierana jest z akumulatora, do dyspozycji są jedynie funkcje trybu audio i zasilanie zewnętrznych urządzeń przez wbudowany interfejs USB.



► **Należy zwrócić uwagę na napięcie sieciowe!** Napięcie źródła prądu musi się zgadzać z danymi umieszczonymi na tabliczce znamionowej nabytej ładowarki z radiem. Łado-



warkę z radiem przeznaczoną do pracy pod napięciem 230 V można przyłączyć również do sieci 220 V.

Wkładanie i wyjmowanie akumulatora (zob. rys. A)

Wskazówka: Zastosowanie innych niż przewidziane do danej ładowarki z radiem akumulatorów może spowodować zakłócenia w odbiorze lub uszkodzenie ładowarki z radiem.

Otwórz dźwignię blokującą **23** wewnątrz na akumulator („Charger/Battery Bay“) i odchylicz pokrywkę wewnątrzki **24**. Akumulator należy umieścić we wnętrzu **22** w taki sposób, aby jego styki przylegały do styków we wnętrzu **22**, a następnie wsunąć go tak, aby zaskoczył on w zapadce.

 =  Właściwe umieszczenie akumulatora o wystarczającym napięciu we wnęce, sygnalizowane jest zapaleniem się wskaźnika **I** na wyświetlaczu.

 =  Słaby akumulator sygnalizowany jest miganiem wskaźnika **I**.

W celu wyjęcia akumulatora **25** wcisnąć przycisk odblokowujący, umieszczony na akumulatorze, a następnie wyciągnąć akumulator z wnęki **22**.

Po wyjęciu lub włożeniu akumulatora należy zamknąć przykrywkę **24** wnęki. Przykrywkę należy zablokować, zahaczając dźwignię blokującą **23** w obudowie, a następnie dociskając ją do dołu.

► **Do wymiany akumulatora należy stosować ewentualnie rękawice ochronne.** Akumulator może mocno się rozgrzać podczas ładowania.

Wkładanie/wymiana baterii buforowych (zob. rys. A)

Aby wprowadzić do pamięci ładowarki z radiem godzinę, należy uprzednio umieścić w niej baterie buforowe. do tego celu rekomenduje się użycie baterii alkaliczno-manganowych.

Otworzyć dźwignię blokującą **23** wnęki na akumulator („Charger/Battery Bay“) i odchylić pokrywkę wnęki **24**.

W razie konieczności należy wyjąć akumulator **25**.

Aby otworzyć pokrywkę wnęki na baterie **18**, należy wcisnąć blokadę **17** i zdjąć pokrywkę. Włożyć baterie buforowe do wnęki. Należy przy tym zwrócić uwagę na zachowanie prawidłowej biegunowości zgodnie ze schematem umieszczonym wewnątrz wnęki.

Ponownie nałożyć pokrywkę **18** na wnękę na baterie buforowe. „REPLACE AA BATTERY WHEN UNIT NO LONGER KEEPS CORRECT TIME“: Gdy ładowarka z radiem przestanie wskazywać właściwy czas, należy wymienić baterie buforowe.

Należy wymieniać wszystkie baterie równocześnie. Stosować tylko baterie, pochodzące od tego samego producenta i o jednakowej pojemności.

► **Jeżeli ładowarka z radiem ma być przez dłuższy czas nieużywana, należy wyjąć z niej baterie buforowe.** Baterie buforowe, które są przez dłuższy czas nieużywane mogą ulec korozji i samorozładowaniu.

Praca

► **Ładowarkę z radiem należy chronić przed deszczem, wilgocią i bezpośrednim nasłonecznieniem.**

Tryb audio (patrz szkic B i C)

Niektóre z funkcji trybu audio można sterować za pomocą pilota (zob. „Pilot“, str. 127).

Włączanie/wyłączanie trybu audio

Aby **włączyć** tryb audio (radio i zewnętrzne urządzenia odtwarzające), należy nacisnąć włącznik/wyłącznik **38**. Następuje aktywacja wyświetlacza **39**, a odtwarzanie odbywa się z źródła sygnału ustawionego przed ostatnim wyłączeniem ładowarki.

Gdy ładowarka z radiem znajduje się w trybie oszczędzania energii (zob. „Tryb oszczędzania energii“, str. 129), włączenie trybu audio dokonuje się poprzez dwukrotne wciśnięcia włącznika/wyłącznika **38**.

Aby **wyłączyć** tryb audio, należy ponownie nacisnąć włącznik/wyłącznik **38**. Aktualna nastawa źródła sygnału jest zapamiętywana.

Obey zaoszczędzić energię elektryczną, ładowarkę z radiem należy włączać tylko wtedy, gdy jest ona używana.

Ustawianie natężenia dźwięku

Aby zwiększyć natężenie dźwięku, pokrętko „Volume“ **37** należy obrócić w kierunku zgodnym z ruchem wskazówek zegara. Aby zmniejszyć natężenie dźwięku, pokrętko należy przekręcić w kierunku odwrotnym do ruchu wskazówek zegara.

Regulacja poziomu głośności (wartość pomiędzy 0 i 20) pojawia się na parę sekund na wskazaniu **d** na wyświetlaczu.

Przed ustawieniem lub zmianą stacji radiowej, poziom głośności należy ustawić na dość niską wartość, przed uruchomieniem zewnętrznego źródła sygnału na średnią wartość.

Ustawianie barwy dźwięku

Dla optymalnego odtwarzania dźwięku, radio w ładowarce zaopatrzone zostało w wbudowany equalizer (korektor graficzny).

Wysokie i niskie tony (basy) można ustawiać manualnie, można też korzystać z fabrycznych ustawień dźwięków dla poszczególnych stylów muzycznych. Do wyboru mamy wstępnie zaprogramowane ustawienia „JAZZ“, „ROCK“, „POP“ i „CLASSICAL“, jak również zakres „CUSTOM“, który można zaprogramować samemu.

Aby wybrać któreś z zapisanych w pamięci **ustawień wstępnych dźwięku**, należy nacisnąć przycisk wyboru dźwięku „Equalizer“ **26** tyle razy, by wskaźnik **a** na wyświetlaczu ukazał pożądane ustawienie.

Zmiana ustawienia „CUSTOM“:

- Jednokrotnie nacisnąć przycisk do ręcznego ustawiania dźwięku „Custom“ **28**. Na wyświetlaczu miga wskazanie „BAS“ **c**, a na wskazaniu **d** zapamiętana wartość niskich tonów.
- Ustawić pożądany poziom tonów niskich (wartość znajdująca się pomiędzy 0 i 10). Aby podwyższyć poziom tonów niskich, należy przekręcić pokrętko „Bass/Treb“ **37** w kierunku zgodnym z ruchem wskazówek zegara. Aby obniżyć poziom, pokrętko należy przekręcić w kierunku odwrotnym do ruchu wskazówek zegara.
- Aby zapamiętać ustawiony poziom tonów niskich należy po raz drugi nacisnąć przycisk do ręcznego ustawiania dźwięku „Custom“ **28**. Na wyświetlaczu miga wskaźnik „TRE“ **b**, sygnalizując gotowość do ustawiania tonów wysokich, a także wskaźnik **d** zapamiętana wartość tonów wysokich.
- Ustawić pożądany poziom tonów wysokich (na wartość leżącą się pomiędzy 0 i 10). Aby podwyższyć poziom tonów wysokich, należy przekręcić pokrętko „Bass/Treb“ **37** w kierunku zgodnym z ruchem wskazówek zegara. Aby obniżyć poziom, pokrętko należy przekręcić w kierunku odwrotnym do ruchu wskazówek zegara.
- Aby zapamiętać ustawiony poziom tonów wysokich, należy po raz drugi nacisnąć przycisk do ręcznego ustawiania dźwięku „Custom“ **28**.

Wybór źródła sygnału

Aby wybrać dowolne źródło sygnału, należy nacisnąć przycisk **„Source“ 34** tak długo, aby na wyświetlaczu pojawił się wskaźnik **n**żądanego wewnętrznego źródła sygnału (zob. „Ustawianie/zapamiętywanie stacji radiowej”, str. 126) lub zewnętrznego źródła sygnału (zob. „Podłączanie zewnętrznych źródeł sygnału”, str. 126):

- **„FM“**: Radio na falach UKF,
- **„AM“**: Radio na falach średnich,
- **„AUX 1“**: zewnętrzne źródło sygnału (np. odtwarzacz CD) poprzez gniazdo 3,5 mm **40**, znajdujące się po zewnętrznej stronie,
- **„AUX 2“**: zewnętrzne źródło sygnału (np. odtwarzacz plików dźwiękowych w formacie MP3) poprzez gniazdo 3,5 mm **47**, umieszczone w kieszeni Media Bay,
- **„USB“**: zewnętrzne źródło sygnału (np. PenDrive) przez port USB **45**,
- **„SD“**: zewnętrzne źródło sygnału (karta SD/MMC) przez czytnik kart SD/MMC **46**.

Ustawianie anteny prętowej

Ładowarka z radiem dostarczana jest wraz z wmontowaną anteną prętową **21**. Podczas trybu „radio” antenę należy odchylić w kierunku, z którego możliwy jest jak najlepszy odbiór sygnału.

Jeżeli odbiór nie jest wystarczający, ładowarkę z radiem należy ustawić w miejscu, w którym odbiór będzie lepszy.

Wskazówka: Jeżeli ładowarka z radiem użytkowana jest w bezpośredniej bliskości urządzeń emitujących fale radiowe, może dojść do zakłóceń odbioru.

W razie poluzowania się anteny **21**, należy obrócić ją w kierunku zgodnym z ruchem wskazówek zegara, trzymając ją tuż przy obudowie.

Ustawianie/zapamiętywanie stacji radiowej

Przycisk wyboru źródła sygnału **„Source“ 34** należy nacisnąć tyle razy, aby ukazał się wskaźnik **n „FM“** dla odbioru fal ultrakrótkich (UKF) względnie **„AM“** do odbioru fal średnich (SR).

Aby **ustawić określoną częstotliwość radiową** należy przekręcić pokrętkę **„Tune“ 30** w kierunku zgodnym z ruchem wskazówek zegara – aby zwiększyć częstotliwość, lub w kierunku przeciwnym do ruchu wskazówek zegara, aby częstotliwość zmniejszyć. Przez cały czas ustawiania wybierana częstotliwość wyświetlana jest na wskaźniku **o**, a potem we wskaźniku **j** wyświetlacza.

Aby **znaleźć stację radiową o silnym sygnale**, należy wcisnąć przycisk **„- Seek“ 35** względnie **„Seek +“ 33** i przytrzymać go krótko w tej pozycji. Częstotliwość znalezionej stacji radiowej wyświetlana jest przez chwilę na wskaźniku **o**, a potem na wskaźniku **j** wyświetlacza.

Przy dostatecznie silnym odbiorze sygnału, radio w ładowarce przełącza się automatycznie na odbiór stereofoniczny. Na wyświetlaczu pojawi się wskaźnik odbioru stereo **i**.

Aby **zapisać do pamięci ustawioną stację**, należy wcisnąć przycisk pamięci **„Memory“ 27**. Na wyświetlaczu miga wskazanie **„PRESET“ e**, a na wskaźniku **d** numer ostatnio nastawionego miejsca w pamięci. Aby wybrać określone miejsce (numer) w pamięci, należy wcisnąć przycisk szukania do tyłu

„- Seek“ 35 lub do przodu **„Seek +“ 33** tyle razy, aż na wyświetlaczu nie ukaze się pożądaný numer **d**. Aby zapisać ustawioną stację na wybranym miejscu (pod wybranym numerem), należy ponownie wcisnąć przycisk **27**. Wskaźniki **e i d** przestają migać.

Możliwe jest zapamiętanie 20 stacji UKF i 10 stacji pasma średniego MW. Proszę pamiętać, że zajęte miejsce w pamięci zostanie przy ponownym wyborze skasowane, a na jego miejsce zostanie zapisana nowo wybrana stacja radiowa.

Aby **odtworzyć zapisaną stację**, należy krótko nacisnąć na przycisk szukania do tyłu **„- Seek“ 35** lub do przodu **„Seek +“ 33** tyle razy, aż na wskaźniku **d** nie ukaze się wybrany numer zapamiętanego programu, a **„PRESET“** na wskaźniku **e**.

Podłączanie zewnętrznych źródeł sygnału (zob. rys. C)

Oprócz odtwarzania wbudowanego radia możliwe jest odtwarzanie różnych zewnętrznych źródeł sygnału.

Przyłącze AUX-In 1: Przyłącze AUX-In 1 nadaje się w szczególności do podłączania źródeł sygnału, które znajdują się poza kieszenią Media Bay (np. odtwarzacz CD). Zdjąć pokrywkę z portu **„AUX 1 IN“ 40** i włożyć wtyczkę 3,5 mm załączonego w zestawie lub innego przewodu AUX do gniazda. Podłączyć przewód AUX do odpowiedniego źródła sygnału.

Aby chronić gniazda przed zanieczyszczeniem, należy ponownie nałożyć pokrywkę na gniazdo **„AUX 1 IN“ 40**, po wyjęciu przewodu AUX.

Aby podłączyć zewnętrzne źródła sygnału wymienione poniżej, należy otworzyć dzwignię **19** i odchylić pokrywkę **20** kieszeni Media Bay (**„Digital Media Bay“**).

- **Port SD/MMC:** Włożyć kartę SD lub MMC do czytnika kart SD/MMC **46**. Karta musi tak ułożona, by napisy na niej się znajdujące skierowane były w kierunku pokrywki **43**. Odtwarzanie z karty można rozpocząć natychmiast po wyświetleniu na wskaźniku **d** numerów utworów jak również liczby ogólnej utworów znajdujących się na karcie. Aby wyjąć kartę, należy krótko nacisnąć na kartę, co spowoduje jej wyrzut.
- **Port USB:** Włożyć PenDrive'a (lub wtyczkę USB odpowiedniego źródła sygnału) do czytnika USB **45**. Odtwarzanie z karty można rozpocząć natychmiast po wyświetleniu na wskaźniku **d** numerów utworów oraz liczby ogólnej utworów znajdujących się na karcie. Aby wyjąć PenDrive należy wyciągnąć go z czytnika.
- **Przyłącze AUX-In 2:** Przyłącze AUX-In 2 nadaje się w szczególności do podłączania źródeł sygnału, które można umieścić w kieszeni Media Bay (np. odtwarzacz plików w formacie MP3). Włożyć wtyk 3,5 mm załączonego w zestawie przewodu AUX do gniazda **„AUX 2 IN“ 47**. Podłączyć przewód AUX do odpowiedniego źródła sygnału.

Jeżeli wielkość się zgadza, podłączone zewnętrzne źródło sygnału można przytrzymać w uchwycie **48** kieszeni Media Bay.

Aby uniknąć uszkodzeń lub zanieczyszczeń, po podłączeniu zewnętrznego źródła sygnału należy zamknąć pokrywkę kieszeni **20**.

Aby rozpocząć odtwarzanie podłączonego źródła sygnału, należy wcisnąć przycisk wyboru źródła sygnału **„Source“ 34** tyle razy, aż na wyświetlaczu nie wyświetli się wskazanie **n** pożądanego źródła sygnału.

Sterowanie zewnętrznymi źródłami sygnału

Zewnętrznymi źródłami sygnału, podłączonymi przez czytnik kart SD/MMC **46** lub port USB **45** można sterować poprzez ładowarkę z radiem. Po lewej stronie wskazania **d** wyświetlany jest numer aktualnie wybranego utworu, a z prawej ogólna liczba utworów znajdujących się na nośniku.

Odtwarzanie/Przerwa w odtwarzaniu

- Aby rozpocząć odtwarzanie, należy wcisnąć przycisk Odtwarzanie/Pauza **36**. Czas trwania odtwarzanego utworu pojawia się na wyświetlaczu **j**.
- Aby przerwać lub kontynuować odtwarzanie, należy za każdym razem ponownie wcisnąć przycisk Odtwarzanie/Pauza **36**. Czas trwania odtwarzanego utworu **j** miga na wyświetlaczu!

Wybór utworu:

- Aby wybrać określony utwór, należy wcisnąć przycisk szukania do tyłu „– Seek“ **35** lub do przodu „Seek +“ **33** tyle razy, aż do ukazania się z lewej strony wyświetlacza **d** numeru pożądanego utworu.
- Aby rozpocząć odtwarzanie, należy wcisnąć przycisk Odtwarzanie/Pauza **36**.

Odtwarzania przypadkowe/Odtwarzania wielokrotne

- Aby utwory znajdujące się na karcie lub PenDrive odtwarzane były w przypadkowej kolejności, należy jednokrotnie wcisnąć przycisk odtwarzania przypadkowego/odtwarzania wielokrotnego **32**. Na wyświetlaczu pojawi się wskaźnik **f**.
- Aby powtórzyć odtwarzanie wszystkich utworów w aktualnym folderze należy powtórnie wcisnąć przycisk odtwarzania przypadkowego/odtwarzania wielokrotnego **32**. Na wyświetlaczu pojawi się wskaźnik **g**.
- Wskazówka:** Tylko po wyborze tej funkcji z prawej strony wskaźnika **d** ukazuje się numer aktualnego folderu na karcie lub PenDrive. Aby przejść do następnego folderu, trzeba najpierw przejść do normalnego trybu odtwarzania, a następnie wybrać utwór z pożądanego folderu.
- Aby powtórzyć aktualnie odtwarzany utwór, należy po raz trzeci wcisnąć przycisk odtwarzania przypadkowego/odtwarzania wielokrotnego **32**. Na wyświetlaczu pojawi się wskaźnik **h**.
- Aby powrócić do trybu normalnego odtwarzania, należy wcisnąć przycisk odtwarzania przypadkowego/odtwarzania wielokrotnego **32** po raz czwarty, tak aby na wyświetlaczu nie wyświetlał się żaden ze wskaźników: **f**, **g** lub **h**.
- Aby rozpocząć odtwarzanie, należy wcisnąć przycisk Odtwarzanie/Pauza **36**.

Podłączanie zewnętrznego urządzenia do odtwarzania sygnału (zob. rys. C)

Aktualnie odtwarzany sygnał dźwiękowy ładowarki z radiem można przesłać również do innych urządzeń odtwarzających (takich jak np. wzmacniacz lub głośniki)

Zdjąć pokrywkę z portu „LINE OUT“ **42** i włożyć wtyczkę 3,5 mm odpowiedniego przewodu AUX do gniazda. Podłączyć odpowiednie urządzenie do odtwarzania sygnału do przewodu AUX. Aby chronić gniazda przed zanieczyszczeniem, należy ponownie nałożyć pokrywkę na gniazdo „LINE OUT“ **42**, po wyjęciu przewodu AUX.

Pilot

- ▶ **Naprawę pilota należy zlecać jedynie wykwalifikowanemu fachowcowi i przy użyciu oryginalnych części zamiennych.** Postępowanie taki gwarantuje właściwe funkcjonowanie pilota.
- ▶ **Nie należy stosować pilota w otoczeniu zagrożonym wybuchem, w którym znajdują się łatwopalne ciecze, gazy lub pyły.** W pilocie może dojść do utworzenia iskier, które mogą spowodować zapłon pyłów lub oparów.

Włączenie

- ▶ **Pilot należy chronić przed wilgocią i bezpośrednim nasłonecznieniem.**
- ▶ **Pilot należy chronić przed ekstremalnie wysokimi lub niskimi temperaturami, a także przed wahaniami temperatury.** Nie należy go na przykład pozostawiać na dłuższy okres czasu w samochodzie. W przypadku, gdy pilot poddany był większym wahaniam temperatury, należy przed użyciem odczekać, aż powróci on do normalnej temperatury.

Przez cały czas, gdy w pilocie znajduje się bateria o wystarczającym napięciu, pilot jest gotowy do eksploatacji.

Ładowarkę z radiem należy ustawić w taki sposób, aby sygnały wysyłane przez otwór wyjściowy **8** pilota mogły w sposób bezpośredni dotrzeć do soczewki odbiorczej **31** ładowarki z radiem. Jeżeli pilot nie może być skierowany bezpośrednio na soczewkę odbioru, zmniejsza się jego zakres roboczy. Odbycia sygnału (np. od ścian) mogą zwiększyć zakres pracy także przy niebezpośrednim sygnale.

Pilot **2** można przechowywać w uchwycie transportowym **3**. Podczas pracy można przymocować pilot na przykład do szlufki paska – należy otworzyć zatrzask **16** i zawiesić pilot.

Funkcje

W zależności od wybranego źródła sygnału

- Aby **włączyć i wyłączyć tryb audio**, należy wcisnąć przycisk **13** na pilocie.
- Aby **włączyć i wyłączyć dźwięk** należy wcisnąć przycisk „Mute“ **15**.
- Aby zwiększyć **głośność**, należy wcisnąć przycisk **9**, aby zmniejszyć głośność – przycisk **12**.
- Aby **zmienić źródło sygnału**, należy wcisnąć przycisk „Source“ **14**.

W przypadku trybu „radio“:

- Aby **wybrać stację radiową** o niskiej częstotliwości, należy przyciskać przycisk szukania do tyłu **7** aż do znalezienia szukanej częstotliwości.
- Aby **wybrać stację radiową** o wyższej częstotliwości, należy przyciskać przycisk szukania do przodu **10** aż do znalezienia szukanej częstotliwości.

W przypadku sterowania zewnętrznymi źródłami sygnału, podłączonymi przez czytnik kart SD/MMC **46** lub port USB **45**:

- Aby rozpocząć **odtwarzanie danego utworu**, aby je przerwać lub kontynuować, należy wcisnąć przycisk Odtwarzanie/Pauza **11**.
- Aby **wybrać dany utwór**, należy wcisnąć przycisk szukania do tyłu **7** lub do przodu **10**.

128 | Polski

Wymiana baterii

Aby wymienić baterie, należy wykręcić śrubę na pokrywcę wewnątrz na baterie, znajdującej się z tyłu pilota i zdjąć pokrywkę.

Podczas wkładania nowej baterii do wnęki należy zwrócić uwagę na zachowanie prawidłowej biegunowości. Ponownie dokręcić śrubę na pokrywcę wewnątrz na baterie.

- ▶ **Baterię należy wymienić wyłącznie na nową baterię tego samego typu.** Zastosowanie baterii innego typu może spowodować eksplozję.
- ▶ **Jeżeli pilot ma być przez dłuższy czas nieużywany, należy wyjąć z niego baterie.** Baterie, które są przez dłuższy czas nieużywane mogą ulec korozji i samorozładowaniu.
- ▶ **Baterię należy trzymać z dala od małych dzieci.** Małe dzieci mogą połknąć baterię, zagrażając tym samym swemu zdrowiu.

Ładowanie akumulatora (zob. rys. A)

Proces ładowania rozpoczyna się z chwilą, gdy wtyczka ładowania ładowarki z radiem włożona została do gniazdka sieciowego, a akumulator **25** do wnęki ładowania **22** (zob. „Wkładanie i wyjmowanie akumulatora”, str. 124).



Podczas procesu ładowania wskaźnik ładowania „CHARGING” miga.

Wskaźnik „CHARGING” wygasa, gdy akumulator jest całkowicie naładowany.

Inteligentny proces ładowania pozwala na automatyczne rozpoznawanie stanu naładowania akumulatora i optymalny dobór prądu ładowania, w zależności od temperatury i napięcia akumulatora.

W ten sposób akumulator jest chroniony i podczas przechowywania w ładowarce pozostaje całkowicie naładowany.

Naładowany akumulator **25** można wyjąć z wnęki ładowania **22**, może on też służyć (pozostawiony we wnęce ładowania) do zasilania w trybie audio.

- ▶ **Do wymiany akumulatora należy stosować ewentualnie rękawice ochronne.** Akumulator może mocno się rozgrzać podczas ładowania.

Zasilanie energią elektryczną urządzeń zewnętrznych

Zasilanie energią elektryczną urządzeń zewnętrznych przez podłączenie do przyłącza 12 V i do źródła prądu przemiennego jest możliwe tylko wówczas, gdy ładowarka z radiem podłączona jest do sieci, a nie jest możliwe, gdy pracuje ona przy użyciu akumulatora.

Podłączenie do sieci ładowarki z radiem sygnalizowane jest przez zieloną lampkę kontrolną **4**.

Port USB

Przez port USB można eksploatować bądź ładować większość urządzeń, których zasilanie energią elektryczną możliwe jest za pomocą USB (np. telefony komórkowe).

Otworzyć dźwignię blokującą **19** i odchylić pokrywkę kieszeni Media Bay **20**. Przyłączy USB zewnętrznego urządzenia podłączyć za pomocą odpowiedniego przewodu do portu USB **45** ładowarki z radiem. Aby proces ładowania mógł się rozpocząć, należy ewentualnie na ładowarce z radiem wybrać zewnętrzne urządzenie jako źródło dźwięku.

Przyłącza 12 V (zob. rys. C)

Za pomocą przyłącza 12 V można eksploatować zewnętrzne elektronarzędzie zaopatrzone we wtyczkę 12 V i o maksymalnym poborze prądu 1 A.

Zdjąć pokrywkę gniazda przyłączeniowego 12 V **41**. Włożyć wtyczkę zewnętrznego elektronarzędzia do gniazda 12 V.

Przyłącze 12 V chronione jest za pomocą **bezpiecznika 44**. Jeżeli po podłączeniu zewnętrznego urządzenia nie będzie napięcia, należy otworzyć dźwignię blokującą **19** i odchylić pokrywkę kieszeni Media Bay **20**. Wymontować pokrywkę zabezpieczającą **43** i skontrolować, czy nie zadziałał bezpiecznik **44**. W przypadku zadziałania bezpiecznika, należy zamontować nowy bezpiecznik (5 x 20 mm, maks. napięcie 250 V, prąd znamionowy 1 A, charakterystyka działania – szybki). Ponownie przymocować przykrywkę zabezpieczającą **43**.

Wskazówka: Stosować należy wyłącznie bezpieczniki 1 A o napięciu maks. 250 V („250V 1A FUSE FOR 12V OUTLET“). Zastosowanie innego rodzaju bezpieczników może doprowadzić do uszkodzenia ładowarki z radiem.

Przyłącze 12 V chronione jest dodatkowo za pomocą **wewnętrznego zabezpieczenia termicznego**, które uruchamia się przy przegrzaniu. Bezpiecznik przestaje reagować, gdy ładowarka z radiem ulegnie ochłodzeniu.

Aby chronić gniazda przed zanieczyszczeniem, należy ponownie nałożyć pokrywkę na gniazdo przyłącza 12 V **41**, po usunięciu zewnętrznej wtyczki.

Przyłącze prądu zmiennego („Power Outlets”) (nie w przypadku modelu o numerze 3 601 D29 660)

Za pomocą przyłączy prądu zmiennego możliwa jest eksploatacja dalszych zewnętrznych elektronarzędzi. Gniazda wtykowe mogą się różnić w zależności od norm charakterystycznych dla danego kraju.

Suma maksymalnie dopuszczalnego poboru prądu wszystkich podłączonych elektronarzędzi nie może przekraczać wartości podanej w poniższej tabelce (por. też informacje umieszczone na obudowie, pod pokrywkami **5**):

Numer katalogowy	Suma maks. poboru prądu (w A)
3 601 D29 600	15
3 601 D29 630	9
3 601 D29 670	12
3 601 D29 6W0	15
3 601 D29 6X0	9

Otworzyć pokrywkę **5** przyłączy prądu zmiennego i włożyć wtyczkę zewnętrznego elektronarzędzia do gniazdka **6** ładowarki z radiem.

Wskaźnik czasu

Ładowarka z radiem zaopatrzona jest w oddzielnie zasilany wskaźnik czasu. Jeżeli we wnęce na baterie umieszczone są baterie buforowe o wystarczającej pojemności (zob. „Wkładanie/wymiana baterii buforowych”, str. 125), możliwe jest zapamiętywanie czasu także po odłączeniu ładowarki z radiem od zasilania z sieci lub po wyjęciu akumulatora.

Ustawianie czasu

- Aby ustawić czas, należy wielokrotnie wcisnąć przycisk „Clock” 29 tak, aby wskazanie godziny o migało.
- Wcisnąć przycisk szukania do tyłu „Seek +” 33 lub do przodu „– Seek” 35 tyle razy, aż na wyświetlaczu wyświetlona zostanie właściwa godzina.
- Ponownie wcisnąć przycisk „Clock” tak, aby wskazanie minut o migało.
- Wcisnąć przycisk szukania do tyłu „Seek +” 33 lub do przodu „– Seek” 35 tyle razy, aż na wyświetlaczu wyświetlone zostanie właściwe wskazanie minut.
- Wcisnąć przycisk „Clock” po raz trzeci, aby zapamiętać zaprogramowaną godzinę.

Tryb oszczędzania energii

Oby oszczędzać energię elektryczną, możliwe jest wyłączenie wskaźnika czasu na wyświetlaczu 39.

W tym celu należy podczas wyłączenia trybu audio (zob. „Włączanie/wyłączanie trybu audio”, str. 125) przytrzymać włącznik/wyłącznik 38 tak długo, aż na wyświetlaczu nie będzie widoczne żadne wskazanie.

Aby ponownie włączyć wskaźnik czasu, należy raz wcisnąć włącznik/wyłącznik 38.

Wskazówki dotyczące pracy

Kontrola temperatury w trybie akumulatorowym

Jeżeli ładowarka z radiem eksploatowana jest wyłącznie przy użyciu akumulatora (bez podłączenia do prądu), temperatura akumulatora jest stale kontrolowana.

- Jeżeli temperatura akumulatora spadła poniżej – 10 °C lub przekroczyła 50 °C, wskaźnik ostrzeżenia termicznego k miga na wyświetlaczu.
- Jeżeli temperatura akumulatora przekroczyła 70 °C, ładowarka z radiem wyłącza się automatycznie, w celu ochrony akumulatora. Po ochłodzeniu się akumulatora, ładowarkę z radiem można dalej używać.

Wskazówki dotyczące optymalnego obchodzenia się z akumulatorem

Akumulator należy chronić przed wilgocią i wodą.

Akumulator należy przechowywać wyłącznie w temperaturze od – 20 °C do 50 °C. Nie wolno pozostawiać akumulatora np. latem w samochodzie.

Nowy, lub przez dłuższy czas nieużywany akumulator osiąga swoją pełną wydajność dopiero po ok. 5 cyklach ładowania i wyładowania.

Zdecydowanie krótszy czas prac po ładowaniu wskazuje na zużycie akumulatora i konieczność wymiany na nowy.

Przestrzegać wskazówek dotyczących usuwania odpadów.

Błędy – przyczyny i usuwanie

Przyczyna	Usuwanie błędu
Ładowarka z radiem nie działa	
Nie ma zasilania prądem	Włożyć wtyczkę lub całkowicie naładowany akumulator
Ładowarka z radiem jest za ciepła lub za zimna	Odczekać, aż ładowarka z radiem osiągnie właściwą temperaturę roboczą
Ładowarka z radiem nie działa w trybie zasilania energią elektryczną	
Gniazdko jest uszkodzone	Podłączyć urządzenie do innego gniazdka
Wtyczka lub przewód są uszkodzone	Skontrolować wtyczkę i przewód i w razie potrzeby oddać do wymiany
Ładowarka z radiem nie działa w trybie pracy z akumulatorem	
Styki akumulatora są zabrudzone	Wyczyścić styki akumulatora, np. przez wie lo krot ne włożenie i wyjęcie akumulatora. W razie niepowodzenia akumulator wymienić na nowy
Akumulator jest uszkodzony	Wymienić akumulator na nowy
Akumulator jest za ciepły lub za zimny (Wskaźnik temperatury k miga, lub ładowarka z radiem wyłącza się automatycznie)	Odczekać, aby akumulator osiągnął właściwą temperaturę roboczą
Ładowanie akumulatora lub zasilanie energią elektryczną urządzeń zewnętrznych nie funkcjonuje	
Wtyczka nie jest włączona	Włożyć (całkowicie) wtyczkę do gniazdka
Akumulator nie został (właściwie) umieszczony we wnęce	Umieścić właściwie akumulator we wnęce ładowania (musi on zaskoczyć w zapadce)
Przyłącze 12 V nie działa	
Bezpiecznik 44 nie jest wmontowany	Włożyć bezpiecznik 44
Bezpiecznik 44 zadziałał	Wymienić bezpiecznik 44
Zadziałało wewnętrzne zabezpieczenie termiczne	Usunąć zewnętrzne urządzenie i doprowadzić do ochłodzenia ładowarki z radiem
Ładowarka z radiem przestaje nieoczekiwanie działać	
Wtyczka lub akumulator nie zostały włożone, lub uczynione zostało to niedokładnie	Całkowicie włożyć wtyczkę bądź akumulator
Błędy w oprogramowaniu	Aby zresetować oprogramowanie, należy wyjąć wtyczkę z gniazdka lub usunąć akumulator, a następnie – po oczekaniu 30 sekund – ponownie włożyć wtyczkę lub akumulator na miejsce.

130 | Polski

Przyczyna	Usuwanie błędu
-----------	----------------

Zły odbiór radiowy

Zakłócenia spowodowane innymi urządzeniami lub niekorzystnymi warunkami w miejscu umieszczenia radioodbiornika	Umieścić ładowarkę z radiem w innym miejscu, gdzie jest lepszy odbiór
----------------------------------------------------------------------------------------------------------------	-----------------------------------------------------------------------

Antena nie została ustawiona w sposób optymalny	Przekręcić antenę
-------------------------------------------------	-------------------

Zakłócenia w wyświetlaniu czasu

Baterie buforowe dla zegara wyładowały się	Wymienić baterie buforowe
--------------------------------------------	---------------------------

Niewłaściwie ułożone baterie (bieguny)	Baterie buforowe ułożyć we wnęce zważając na zachowanie właściwej biegunowości
----------------------------------------	--------------------------------------------------------------------------------

Pilot nie działa

Wyczerpała się bateria w pilocie	Wymienić baterię w pilocie
----------------------------------	----------------------------

Bateria w pilocie została niewłaściwie włożona (bieguny)	Umieścić baterię w pilocie zwracając uwagę na jej właściwą biegunowość
----------------------------------------------------------	------------------------------------------------------------------------

Sygnal pilota nie osiąga soczewki odbiorczej 31	Obrócić ładowarkę z radiem tak, aby soczewka odbioru 31 skierowana była w stronę pilota
--------------------------------------------------------	------------------------------------------------------------------------------------------------

Jeżeli wyżej przytoczone kroki nie spowodują usunięcia błędu, należy skontaktować się z w autoryzowanym punktem serwisowym firmy Bosch.

Konserwacja i serwis

Konserwacja i czyszczenie

► **Przewód sieciowy zaopatrzony został w specjalne przyłącze bezpieczeństwa i jego wymiany można dokonywać wyłącznie w autoryzowanym punkcie serwisowym firmy Bosch.**

Aby móc efektywnie i bezpiecznie pracować, ładowarkę z radiem i pilot należy zawsze utrzymywać w czystości.

Nie wolno zanurzać pilota w wodzie lub w innych substancjach płynnych.

Zanieczyszczenia należy usuwać za pomocą wilgotnej, miękkiej ściereczki. Nie używać żadnych środków czyszczących ani zawierających rozpuszczalnik.

Obsługa klienta oraz doradztwo dotyczące użytkowania

W punkcie obsługi klienta można uzyskać odpowiedzi na pytania dotyczące napraw i konserwacji nabytego produktu, a także dotyczące części zamiennych. Rysunki rozłożeniowe oraz

informacje dotyczące części zamiennych można znaleźć również pod adresem:

www.bosch-pt.com

Nasz zespół doradztwa dotyczącego użytkowania odpowie na wszystkie pytania związane z produktami firmy Bosch oraz ich osprzętem.

Przy wszystkich zgłoszeniach i zamówieniach części zamiennych konieczne jest podanie dziesięciocyfrowego numeru katalogowego, znajdującego się na tabliczce znamionowej ładowarki z radiem.

Polska

Robert Bosch Sp. z o.o.

Serwis Elektronarzędzi

Ul. Szyszkowa 35/37

02-285 Warszawa

Na www.bosch-pt.pl znajdują Państwo wszystkie szczegóły dotyczące usług serwisowych online.

Tel.: 22 7154460

Faks: 22 7154441

E-Mail: bsc@pl.bosch.com

Infolinia Działu Elektronarzędzi: 801 100900

(w cenie połączenia lokalnego)

E-Mail: elektronarzedzia.info@pl.bosch.com

www.bosch.pl

Transport

Załączone w dostawie akumulatory litowo jonowe podlegają wymaganiom przepisów dotyczących towarów niebezpiecznych. Akumulatory mogą być transportowane drogą lądową przez użytkownika bez konieczności spełnienia jakichkolwiek dalszych warunków.

W przypadku przesyłki przez osoby trzecie (np. transport drogą powietrzną lub za pośrednictwem firmy spedycyjnej) należy dostosować się do szczególnych wymogów dotyczących opakowania i znaczenia towaru. W takim wypadku podczas przygotowywania towaru do wysyłki należy skonsultować się z ekspertem d/s towarów niebezpiecznych.

Akumulatory można wysłać tylko wówczas, gdy ich obudowa nie jest uszkodzona. Odstłonięte styki należy zakleić, a akumulator zapakować w taki sposób, aby nie mógł on się poruszać (przesuwać) w opakowaniu.

Należy wziąć też pod uwagę ewentualne przepisy prawa krajowego.

Usuwanie odpadów



Ładowarkę z radiem, akumulatory, osprzęt i opakowanie należy oddać do powtórnego przetworzenia zgodnego z obowiązującymi przepisami w zakresie ochrony środowiska.

Nie wolno wyrzucać ładowarki z radiem, pilota i akumulatorów/baterii do odpadów domowych!

Tylko dla państw należących do UE:

Zgodnie z europejską wytyczną 2012/19/UE, niezdatne do użytku elektro-narzędzia, a zgodnie z europejską wytyczną 2006/66/WE uszkodzone lub zużyte akumulatory/baterie, należy zbierać osobno i doprowadzić do ponownego przetworzenia zgodnego z zasadami ochrony środowiska.

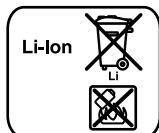
Akumulatory/Baterie:**Li-Ion:**

Proszę stosować się do wskazówek, znajdujących się w rozdziale „Transport”, str. 130.

Zastrzega się prawo dokonywania zmian.

Česky

Bezpečnostní upozornění

VAROVÁNÍ Čtěte všechna bezpečnostní upozornění a pokyny a též informace na spodní straně rádia s nabíječkou. Zanedbání při dodržování bezpečnostních upozornění a pokynů mohou zapříčinit zásah elektrickým proudem, požár a/nebo těžká zranění.

Všechna bezpečnostní upozornění a pokyny do budoucna uschovejte.

V bezpečnostních upozorněních použitý pojem „rádio s nabíječkou“ se vztahuje na rádia s nabíječkou provozovaná na el.síti (se síťovým kabelem) a na rádia s nabíječkou provozovaná na akumulátoru (bez síťového kabelu).

- ▶ **Udržujte Vaše pracovní místo čisté a dobře osvětlené.** Nepořádek nebo neosvětlené pracovní oblasti mohou vést k úrazům.
- ▶ **Připojovací zástrčka rádia s nabíječkou musí lícovat ze zásuvkou. Zástrčka nesmí být žádným způsobem pozměněna. Společně s rádiem s nabíječkou, jež mají ochranné uzemnění, nepoužívejte žádné adaptérové zástrčky.** Nepozměněné zástrčky a lícující zásuvky snižují riziko zásahu elektrickým proudem.
- ▶ **Dbejte na účel kabelu, nepoužívejte jej k nošení či zavěšení rádia s nabíječkou nebo k vytažení zástrčky ze zásuvky. Udržujte kabel daleko od tepla, oleje, ostrých hran nebo pohyblivých dílů strojů.** Poškozené nebo zmotané kabely zvyšují riziko zásahu elektrickým proudem.
- ▶ **Pokud pracujete s rádiem s nabíječkou venku, použijte pouze takové prodlužovací kabely, jež jsou schválené i pro venkovní použití.** Použití prodlužovacího kabelu vhodného pro nasazení venku snižuje riziko zásahu elektrickým proudem.
- ▶ **Pokud se nelze vyhnout provozu rádia s nabíječkou ve vlhkém prostředí, použijte proudový chránič.** Nasazení

proudového chrániče snižuje riziko zásahu elektrickým proudem.

- ▶ **Rádio s nabíječkou připojujte na řádně uzemněnou elektrickou síť.** Zásuvka a prodlužovací kabel musejí mít funkční ochranný vodič.
- ▶ **Pokud provozujete rádio s nabíječkou připojené k elektrické síti, pak síťový kabel zcela odmotejte.** Síťový kabel se jinak může zahřívat.
- ▶ **Dbejte na to, aby bylo možné síťovou zástrčku kdykoli vytáhnout.** Síťová zástrčka je jediná možnost, jak odpojit rádio s nabíječkou od elektrické sítě.
- ▶ **Tato nabíječka s rádiem není určena k tomu, aby ji používaly děti a osoby s omezenými fyzickými, smyslovými nebo duševními schopnostmi nebo nedostatečnými zkušenostmi a vědomostmi. Tuto nabíječku s rádiem mohou používat děti od 8 let a osoby s omezenými fyzickými, smyslovými nebo duševními schopnostmi nebo nedostatečnými zkušenostmi a vědomostmi pouze tehdy, pokud na ně dohlíží osoba zodpovědná za jejich bezpečnost nebo pokud je tato osoba instruovala ohledně bezpečného zacházení s nabíječkou s rádiem a chápou nebezpečí, která jsou s tím spojená.** V opačném případě hrozí nebezpečí nesprávného zacházení a poranění.

▶ **Dohlížejte na děti při používání, čištění a údržbě.** Tak bude zajištěno, že si děti nebudou s nabíječkou s rádiem hrát.

▶ **Nabíjejte pouze lithium-iontové akumulátory Bosch s kapacitou od 1,3 Ah (od 4 akumulátorových článků). Napětí akumulátoru musí odpovídat nabíjecímu napětí nabíječky s rádiem. Nenabíjejte nenabíjecí baterie.** Jinak hrozí nebezpečí požáru a výbuchu.



Chraňte rádio s nabíječkou před deštěm nebo vlhkem. Vniknutí vody do rádia s nabíječkou zvyšuje nebezpečí zásahu elektrickým proudem.

- ▶ **Nabíjejte pouze lithium-iontové akumulátory Bosch. Napětí akumulátoru musí odpovídat nabíjecímu napětí nabíječky s rádiem.** Jinak hrozí nebezpečí požáru a výbuchu.
- ▶ **Udržujte rádio s nabíječkou čisté.** Díky znečištění existuje nebezpečí zásahu elektrickým proudem.
- ▶ **Před každým používáním zkontrolujte rádio s nabíječkou, kabel a zástrčku. Pokud zjistíte poškození, rádio s nabíječkou nepoužívejte. Rádio s nabíječkou sami neotvírejte a nechte jej opravit pouze kvalifikovaným odborným personálem a jen originálními náhradními díly.** Poškozená rádia s nabíječkou, kabely a zástrčky zvyšují riziko zásahu elektrickým proudem.
- ▶ **Rádio s nabíječkou neprovozujte na snadno hořlavém podkladu (např. papír, textilie atd.) resp. v hořlavém prostředí.** Kvůli zahřívání rádia s nabíječkou při nabíjení existuje nebezpečí požáru.
- ▶ **Při špatném použití může z akumulátoru vytéci kapalina. Zabraňte kontaktu s ní. Při náhodném kontaktu opláchněte místo vodou. Pokud kapalina vnikne do očí, navštivte navíc i lékaře.** Vytékající akumulátorová kapalina může způsobit podráždění pokožky nebo popáleniny.

132 | Česky

- ▶ **Při poškození a nesprávném použití akumulátoru mohou vystupovat páry. Přivádějte čerstvý vzduch a při potížích vyhledejte lékaře.** Páry mohou dráždit dýchací cesty.
 - ▶ **Neotvírejte akumulátor.** Existuje nebezpečí zkratu.
- 

Chraňte akumulátor před horkem, např. i před trvalým slunečním zářením, ohněm, vodou a vlhkostí. Existuje nebezpečí výbuchu.
- ▶ **Nepoužívaný akumulátor uchovávejte mimo kancelářské sponky, mince, klíče, hřebíky, šrouby nebo jiné drobné kovové předměty, které by mohly způsobit přemostění kontaktů.** Zkrat mezi kontakty akumulátoru může mít za následek opálení nebo požár.
 - ▶ **Akumulátory nabíjejte pouze v nabíječce, která je doporučena výrobcem.** Pro nabíječku, která je vhodná pro určitý druh akumulátorů, existuje nebezpečí požáru, je-li používána s jinými akumulátory.
 - ▶ **Akumulátor používejte pouze ve spojení s Vaším rádiem s nabíječkou a/nebo elektronářadím Bosch.** Jen tak bude akumulátor chráněn před nebezpečným přetížením.
 - ▶ **Špičatými předměty, jako např. hřebíky nebo šroubováky, nebo působením vnější síly může dojít k poškození akumulátoru.** Uvnitř může dojít ke zkratu a akumulátor může začít hořet, může z něj unikat kouř, může vybuchnout nebo se přehřát.
 - ▶ **Čtěte a striktně dbejte bezpečnostních a pracovních pokynů v návodu k provozu strojů, jež na rádio s nabíječkou připojíte.**

Popis výrobku a specifikací



Čtěte všechna varovná upozornění a pokyny. Zanedbání při dodržování varovných upozornění a pokynů mohou mít za následek úraz elektrickým proudem, požár a/nebo těžká poranění.

Vyklopte prosím odklápecí stranu s vyobrazením nabíječky s rádiem a nechte tuto stranu během čtení návodu k obsluze otevřenou.

Zobrazené komponenty

Číslování zobrazených komponent se vztahuje na vyobrazení rádia s nabíječkou na obrázkové straně.

- 1 Reproduktor
 - 2 Dálkové ovládání
 - 3 Nosné držadlo
 - 4 Kontrolní světlo přípojky střídavého proudu (nikoli u objednáčích čísla 3 601 D29 660)
 - 5 Krycí klapka přípojky střídavého proudu (nikoli u objednáčích čísla 3 601 D29 660)
 - 6 Zásuvka přípojky střídavého proudu (nikoli u objednáčích čísla 3 601 D29 660)
 - 7 Tlačítko vyhledávání dolů „|<<“ na dálkovém ovládání
 - 8 Výstupní otvor infračerveného paprsku
 - 9 Tlačítko zvyšování hlasitosti
 - 10 Tlačítko vyhledávání nahoru „>>|“ na dálkovém ovládání
 - 11 Tlačítko přehrávání/pauza na dálkovém ovládání
 - 12 Tlačítko snižování hlasitosti
 - 13 Tlačítko zapnutí/vypnutí audio provozu na dálkovém ovládání
 - 14 Tlačítko volby audio zdroje „Source“ na dálkovém ovládání
 - 15 Tlačítko vypnutí zvuku „Mute“
 - 16 Uzávěr pro nošení
 - 17 Aretace krytu přihrádky pro baterie (vyrovnávací baterie)
 - 18 Kryt přihrádky pro baterie (vyrovnávací baterie)
 - 19 Zajišťovací páčka krytu přihrádky pro média
 - 20 Kryt přihrádky pro média
 - 21 Tyčová anténa
 - 22 Nabíjecí šachta
 - 23 Zajišťovací páčka krytu přihrádky pro akumulátor
 - 24 Kryt přihrádky pro akumulátor
 - 25 Akumulátor*
 - 26 Tlačítko předvolby zvuku „Equalizer“
 - 27 Tlačítko paměti „Memory“
 - 28 Tlačítko manuálního nastavení zvuku „Custom“
 - 29 Tlačítko nastavení času „Clock“
 - 30 Otočný knoflík ladění stanice „Tune“
 - 31 Přijímací čočka dálkového ovládání
 - 32 Tlačítko náhodné přehrávání/opakování přehrávání
 - 33 Tlačítko vyhledávání nahoru „Seek + / >>|“
 - 34 Tlačítko volby audio zdroje „Source“
 - 35 Tlačítko vyhledávání dolů „|<< / - Seek“
 - 36 Tlačítko přehrávání/pauza
 - 37 Otočný knoflík nastavení hlasitosti („Volume“) a zvuku („Bass/Treb“)
 - 38 Tlačítko zapnutí/vypnutí audio provozu
 - 39 Displej
 - 40 Zdířka „AUX 1 IN“
 - 41 Připojovací zdířka 12 V
 - 42 Zdířka „LINE OUT“
 - 43 Víčko pojistky
 - 44 Pojistka přípojky 12 V
 - 45 Rozhraní USB
 - 46 Zástrčková pozice SD/MMC
 - 47 Zdířka „AUX 2 IN“
 - 48 Úchytky pro externí audio zdroje
- *Zobrazené nebo popsané příslušenství nepatří k standardnímu obsahu dodávky. Kompletní příslušenství naleznete v našem programu příslušenství.

Zobrazované prvky při audio provozu

- a** Ukazatel předvolby zvuku
- b** Ukazatel změny úrovně výšek
- c** Ukazatel změny úrovně hloubek
- d** Ukazatel hlasitosti, paměťového místa rozhlasové stanice resp. zobrazení titulu (závislé na zvoleném audio zdroji)
- e** Ukazatel příjmu uložené stanice (při rádio provozu)
- f** Ukazatel náhodného přehrávání (u zdrojů audio karet SD/MMC nebo USB)
- g** Ukazatel opakování přehrávání všech titulů v aktuální stopě (u zdrojů audio karet SD/MMC nebo USB)
- h** Ukazatel opakování přehrávání aktuálního titulu (u zdrojů audio karet SD/MMC nebo USB)
- i** Ukazatel stereofonního příjmu
- j** Ukazatel frekvence rádia resp. doba přehrávání aktuálního titulu (závislé na zvoleném audio zdroji)
- k** Výstraha teploty
- l** Ukazatel vloženého akumulátoru
- m** Ukazatel nabíjení akumulátoru
- n** Ukazatel audio zdroje
- o** Ukazatel času

Technická data

Rádio s nabíječkou		GML 50
Objednací číslo		3 601 D29 6..
Vyrovnávací baterie		2 x 1,5 V (LR06/AA)
Hmotnost podle EPTA-Procedure 01:2014	kg	11,2
Třída ochrany		⊕/1
Stupeň krytí		IP 54 (ochrana proti prachu a stříkající vodě)
Povolená teplota prostředí		
– při nabíjení	°C	0... +45
– při provozu*	°C	0... +45
– při skladování	°C	-20... +50
Doporučené akumulátory		GBA 14,4 V .../GBA 18 V ...
Audio provoz/rádio		
Provozní napětí		
– při provozu na el.síti	V	230/110
– při provozu na akumulátor	V	14,4–18
Jmenovitý výkon zesilovače (při provozu na el.síti)	W	50
Přijímaný úhel dálkového ovládání	°	110
Přijímaný rozsah		
– VKV	MHz	87,5–108
– SV	kHz	531–1602
Podporované formáty souborů ¹⁾		MP3, WMA
Nabíječka		
Nabíjecí napětí akumulátoru (automatické rozpoznání napětí)	V=	14,4–18
Nabíjecí proud	A	0,9
Dovolený rozsah teploty nabíjení	°C	0–45
Doba nabíjení při kapacitě akumulátoru, ca.		
– 1,3 Ah	min	120
– 4,0 Ah	min	400
Počet článků akumulátoru		4–10
Dálkové ovládání		
Pracovní rozsah ²⁾	m	7
Baterie		1 x 3 V (CR2032)

* Omezený výkon při teplotách < 0 °C

1) (u zdrojů audio karet SD/MMC nebo USB)

2) Pracovní rozsah může být díky nevhodným podmínkám okolí (např. přímé sluneční záření) zmenšen.

Technická data zjištěna s akumulátorem z obsahu dodávky.

Montáž

Napájení rádia s nabíječkou energií

Napájení rádia s nabíječkou energií se může uskutečnit přes přípojku el. sítě nebo přes jeden akumulátor Li-ion vložený do nabíjecí šachty **22**. Slouží-li akumulátor k napájení energií, jsou k dispozici pouze funkce audio provoz a napájení energií externích přístrojů přes integrovanou přípojku USB.

- ▶ **Dbejte síťového napětí!** Napětí zdroje proudu při připojení na el. síť musí odpovídat údajům na typovém štítku rádia s nabíječkou. Rádía s nabíječkou označená 230 V lze provozovat i na 220 V.

Nasazení a odejmutí akumulátoru (viz obr. A)

Upozornění: Použití akumulátorů nevhodných pro rádio s nabíječkou může vést k chybným funkcím nebo k poškození rádia s nabíječkou.

Otevřete zajišťovací páčku **23** přihrádky pro akumulátor („Charger/Battery Bay“) a kryt přihrádky pro akumulátor **24** odklopte.

Vložte akumulátor do nabíjecí šachty **22** tak, aby přípojky akumulátoru přiléhaly na přípojky v nabíjecí šachtě **22** a nechte akumulátor v nabíjecí šachtě zaskočit.



Jakmile je vložen akumulátor s dostatečným napětím, objeví se na displeji ukazatel akumulátoru **I**.



Ukazatel akumulátoru **I** bliká, pokud je akumulátor slabý.

Pro odejmutí akumulátoru **25** stlačte na akumulátoru odjišťovací tlačítka a vytáhněte jej z nabíjecí šachty **22**.

Kryt přihrádky pro akumulátor **24** po vložení resp. odejmutí akumulátoru zaklapněte. Kryt přihrádky pro akumulátor zajistěte tím, že zaháknete zajišťovací páčku **23** do tělesa a poté jej zatlačíte.

- ▶ **Při odnímání akumulátoru případně noste ochranné rukavice.** Akumulátor se může při nabíjení silně zahřát.

Vložení/výměna vyrovnávacích baterií (viz obr. A)

Aby bylo možné na rádiu s nabíječkou uložit čas hodin, musejí být vloženy vyrovnávací baterie. K tomu je doporučeno použít alkalicko-manganových baterií.

Otevřete zajišťovací páčku **23** přihrádky pro akumulátor („Charger/Battery Bay“) a kryt přihrádky pro akumulátor **24** odklopte.

Případně odejměte akumulátor **25**.

K otevření krytu přihrádky pro baterie **18** zatlačte na aretaci **17** a kryt přihrádky pro baterie odejměte. Vložte vyrovnávací baterie. Dbejte přitom na správnou polaritu podle vyobrazení na vnitřní straně přihrádky pro baterie.

Kryt **18** přihrádky pro vyrovnávací baterie zase nasadte.

„REPLACE AA BATTERY WHEN UNIT NO LONGER KEEPS CORRECT TIME“: Vyměňte vyrovnávací baterie, pokud už nebude na rádiu s nabíječkou uložený čas hodin.

Nahradte vždy všechny baterie současně. Použijte pouze baterie jednoho výrobce a stejné kapacity.

- ▶ **Pokud nebudete rádio s nabíječkou delší dobu používat, vyjměte z něj vyrovnávací baterie.** Vyrovnávací baterie mohou při delším skladování korodovat a samy se vybit.

Provoz

- ▶ **Chraňte rádio s nabíječkou před vlhkem a přímým slunečním zářením.**

Audio provoz (viz obr. B a C)

Některé funkce audio provozu lze ovládat i přes dálkové ovládání (viz „Dálkové ovládání“, strana 136).

Zapnutí/vypnutí audio provozu

Pro **zapnutí** audio provozu (rádio a externí přehrávací přístroje) stiskněte tlačítko zapnutí/vypnutí **38**. Displej **39** se aktivuje a přehrává se audio zdroj nastavený při posledním vypnutí rádia s nabíječkou.

Je-li rádio s nabíječkou v režimu šetření energie (viz „Režim šetření energie“, strana 137), pak stiskněte pro zapnutí audio provozu tlačítko zapnutí/vypnutí **38** dvakrát.

Pro **vypnutí** audio provozu znovu stiskněte tlačítko zapnutí/vypnutí **38**. Aktuální nastavení audio zdroje se uloží.

Aby se šetřila energie, zapínejte rádio s nabíječkou jen tehdy, když jej používáte.

Nastavení hlasitosti

Pro zvýšení hlasitosti otáčejte otočný knoflík „Volume“ **37** ve směru hodinových ručiček, pro snížení hlasitosti otáčejte otočný knoflík proti směru hodinových ručiček. Nastavení hlasitosti (hodnota mezi 0 a 20) se na několik sekund objeví v ukazateli **d** na displeji.

Před nastavením nebo změnou rozhlasové stanice dejte hlasitost na nízkou hodnotu, před startem externího audio zdroje na střední hodnotu.

Nastavení zvuku

Pro optimální reprodukci zvuku je v rádiu s nabíječkou integrovaný ekvalizér.

Můžete manuálně změnit úroveň výšek a hloubek nebo využít předvolbu zvuku pro různé hudební styly. Na výběr jsou předprogramovaná nastavení „JAZZ“, „ROCK“, „POP“ a „CLASSICAL“ a též uživatelsky programovatelné nastavení „CUSTOM“.

Pro vybrání jedné z uložených **předvoleb zvuku** stiskněte tlačítko předvolby zvuku „Equalizer“ **26** tolikrát, až se požadované nastavení objeví v ukazateli **a** na displeji.

Změna nastavení „CUSTOM“:

- Stiskněte jedenkrát tlačítko manuálního nastavení zvuku „Custom“ **28**. Na displeji bliká ukazatel „BAS“ **c** a ukazateli **d** uložena hodnota úrovně hloubek.
- Nastavte požadovanou úroveň hloubek (hodnota mezi 0 a 10). Pro zvýšení úrovně hloubek otáčejte otočný knoflík „Bass/Treb“ **37** ve směru hodinových ručiček, pro snížení otáčejte otočný knoflík proti směru hodinových ručiček.
- Pro uložení nastavené úrovně hloubek stiskněte podruhé tlačítko manuálního nastavení zvuku „Custom“ **28**. Na displeji bliká ukazatel „TRE“ **b** pro následující nastavení úrovně výšek a též v ukazateli **d** uložena hodnota úrovně výšek.

- Nastavte požadovanou úroveň výšek (hodnota mezi 0 a 10). Pro zvýšení úrovně výšek otáčejte otočný knoflík „**Bass/Treb**“ **37** ve směru hodinových ručiček, pro snížení otáčejte otočný knoflík proti směru hodinových ručiček.
- Pro uložení nastavené úrovně výšek stiskněte potřetí tlačítko manuálního nastavení zvuku „**Custom**“ **28**.

Volba audio zdroje

Pro volbu audio zdroje stiskněte tlačítko „**Source**“ **34** tolikrát, až se na displeji objeví ukazatel **n** požadovaného interního audio zdroje (viz „Naladění/uložení rozhlasových stanic“, strana 135) resp. externího audio zdroje (viz „Připojení externích audio zdrojů“, strana 135):

- „**FM**“: rádio přes VKV,
- „**AM**“: rádio přes SV,
- „**AUX 1**“: externí audio zdroj (např. přehrávač CD) přes zdičku 3,5 mm **40** na vnější straně,
- „**AUX 2**“: externí audio zdroj (např. přehrávač MP3) přes zdičku 3,5 mm **47** v příhrádce pro média,
- „**USB**“: externí audio zdroj (např. USB flash disk) přes rozhraní USB **45**,
- „**SD**“: externí audio zdroj (karta SD/MMC) přes zástrčkovou pozici SD/MMC **46**.

Nasměrování tyčové antény

Rádio s nabíječkou se dodává s namontovanou tyčovou anténou **21**. Při provozu rádia natočte tyčovou anténu do směru, který umožňuje nejlepší příjem.

Není-li možný žádný vyhovující příjem, pak postavte rádio s nabíječkou na místo s lepším příjmem.

Upozornění: Při provozu rádia s nabíječkou v bezprostředním okolí rádiových stanic resp. vysílaček může docházet k negativnímu ovlivňování rádiového příjmu.

Pokud by se tyčová anténa **21** uvolnila, pak ji přímo na tělese utáhněte ve směru hodinových ručiček.

Naladění/uložení rozhlasových stanic

Stiskněte tlačítko volby audio zdroje „**Source**“ **34** tolikrát, až se objeví v ukazateli **n** „**FM**“ pro přijímací rozsah velmi krátkých vln (VKV) resp. „**AM**“ pro přijímací rozsah středních vln (SV).

Pro **nastavení určité rádiové frekvence** otáčejte otočný knoflík „**Tune**“ **30** ve směru hodinových ručiček, aby se frekvence zvyšovala, resp. proti směru hodinových ručiček, aby se frekvence snižovala. Frekvence se zobrazuje během ladění v ukazateli **o**, poté v ukazateli **j** na displeji.

Pro **hledání rozhlasových stanic s vysokou intenzitou signálu** stiskněte tlačítko vyhledávání dolů „– **Seek**“ **35** resp. tlačítko vyhledávání nahoru „**Seek +**“ **33** a podržte je krátce stlačené. Frekvence nalezené rozhlasové stanice se krátce objeví v ukazateli **o**, poté v ukazateli **j** na displeji.

Při dostatečně silném příjmu vhodného signálu přepne rádio s nabíječkou automaticky na stereofonní příjem. Na displeji se objeví ukazatel stereofonního příjmu **i**.

Pro **uložení naladěné stanice** stiskněte tlačítko paměti „**Memory**“ **27**. Na displeji bliká ukazatel „**PRESET**“ **e** a též v ukazateli **d** číslo naposledy nastaveného paměťového místa. Pro volbu paměťového místa stiskněte tlačítko vyhledávání dolů „– **Seek**“ **35** resp. tlačítko vyhledávání nahoru „**Seek +**“ **33**

tolikrát, až se v ukazateli **d** objeví požadované paměťové místo. Stiskněte znovu tlačítko paměti **27**, aby se naladěná stanice na zvoleném paměťovém místě uložila. Ukazatele **e** a **d** už neblíkají.

Můžete uložit 20 stanic VKV a 10 stanic SV. Dbejte, aby nebylo již jednou obsazené paměťové místo přepsáno při nové uložbě nově naladěnou stanicí.

Pro **přehrávání uložené stanice** stiskněte tolikrát krátce tlačítko vyhledávání dolů „– **Seek**“ **35** resp. tlačítko vyhledávání nahoru „**Seek +**“ **33**, až se objeví požadované paměťové místo v ukazateli **d** a „**PRESET**“ v ukazateli **e**.

Připojení externích audio zdrojů (viz obr. C)

Vedle integrovaného rádia lze přehrávat různé externí audio zdroje.

Přípojka AUX IN 1: přípojka AUX IN 1 se hodí zejména pro audio zdroje, jež mají být umístěny mimo příhrádku pro média (např. přehrávač CD). Sejměte ochranné víčko zdičky „**AUX 1 IN**“ **40** a do zdičky nastrčte zástrčku 3,5 mm dodávaného nebo jiného vhodného kabelu AUX. Kabel AUX připojte na vhodný audio zdroj.

Kvůli ochraně před znečištěním ochranné víčko zdičky „**AUX 1 IN**“ **40** zase nasadte, když zástrčku kabelu AUX odstraníte.

Pro externí zdroje přes následující přípojky otevřete zajišťovací páčku **19** a vyklepote kryt **20** příhrádky pro média („**Digital Media Bay**“).

- **Přípojka SD/MMC:** zastrčte kartu SD nebo MMC do zástrčkové pozice SD/MMC **46**. Popis karty musí ukazovat ve směru víčka pojistky **43**. Přehrávání karty lze nastartovat, jakmile se objeví v ukazateli **d** číslo titulu a též celkový počet na kartě dostupných titulů. Pro vyjmutí karty na ni krátce zatlačte, bude poté vyhozena.
- **Přípojka USB:** nastrčte USB flash disk (resp. zástrčku USB vhodného audio zdroje) do rozhraní USB **45**. Přehrávání USB flash disku lze nastartovat, jakmile se objeví v ukazateli **d** číslo titulu a též celkový počet na flash disku dostupných titulů. Pro odstranění USB flash disku jej vytáhněte z přípojky USB.
- **Přípojka AUX IN 2:** přípojka AUX IN 2 se hodí zejména pro audio zdroje, jež mohou být umístěny uvnitř příhrádky pro média (např. přehrávač MP3). Nastrčte zástrčku 3,5 mm dodávaného kabelu AUX do zdičky „**AUX 2 IN**“ **47**. Kabel AUX připojte na vhodný audio zdroj.

Při vhodné velikosti můžete upevnit připojený externí audio zdroj pomocí suchého zipu úchytky **48** v příhrádce pro média. Kvůli ochraně před poškozením a znečištěním pokud možno uzavřete kryt příhrádky pro média **20** poté, co jste externí audio zdroj připojili.

Pro přehrávání připojeného externího audio zdroje stiskněte tlačítko volby audio zdroje „**Source**“ **34** tolikrát, až se na displeji objeví ukazatel **n** pro požadovaný audio zdroj.

Ovládání externích audio zdrojů

U audio zdrojů, jež byly připojeny přes zástrčkovou pozici SD/MMC **46** nebo přes rozhraní USB **45**, lze přehrávání ovládat přes rádio s nabíječkou. V ukazateli **d** se zobrazují vlevo číslo aktuálně zvoleného titulu a vpravo celkový počet existujících titulů.

136 | Česky

Přehrávání/přerušení přehrávání:

- Pro start přehrávání stiskněte tlačítko přehrávání/pauza **36**. Doba přehrávání aktuálního titulu se zobrazuje v ukazateli **j**.
- Pro přerušení nebo pokračování přehrávání stiskněte každé znovu tlačítko přehrávání/pauza **36**. Aktuální doba přehrávání bliká v ukazateli **j**.

Výběr titulu:

- Pro výběr titulu stiskněte tlačítko vyhledávání dolů „– Seek“ **35** resp. tlačítko vyhledávání nahoru „Seek +“ **33** tolikrát, až se objeví číslo požadovaného titulu vlevo v ukazateli **d**.
- Pro start přehrávání stiskněte tlačítko přehrávání/pauza **36**.

Náhodné přehrávání/opakování přehrávání:

- Pro přehrávání všech titulů na kartě resp. na USB flash disku v náhodném pořadí stiskněte jedenkrát tlačítko náhodného přehrávání/opakování přehrávání **32**. Na displeji se objeví ukazatel **f**.
- Pro opakování všech titulů v aktuální stopě stiskněte podruhé tlačítko náhodného přehrávání/opakování přehrávání **32**. Na displeji se objeví ukazatel **g**.
Upozornění: pouze v této funkci se objeví vpravo v ukazateli **d** číslo aktuální stopy na kartě resp. USB flash disku. Pro změnu stopy se musíte nejprve vrátit do normálního přehrávání a vybrat jeden titul z požadované stopy.
- Pro opakování pouze aktuálně přehrávaného titulu stiskněte potřetí tlačítko náhodného přehrávání/opakování přehrávání **32**. Na displeji se objeví ukazatel **h**.
- Pro návrat k normálnímu přehrávání stiskněte tlačítko náhodného přehrávání/opakování přehrávání **32** poctvrte tak, aby se na displeji nezobrazoval žádný z ukazatelů **f**, **g** nebo **h**.
- Pro start přehrávání stiskněte tlačítko přehrávání/pauza **36**.

Připojení externího audio přehrávání (viz obr. C)

Aktuální audio signál rádia s nabíječkou můžete přenášet i na jiná reprodukcí zařízení (např. zesilovače a reproduktory). Sejměte ochranné víčko zdičky „LINE OUT“ **42** a do zdičky namontujte zástrčku 3,5 mm vhodného kabelu AUX. Na kabel AUX připojte vhodné reprodukcí zařízení. Kvůli ochraně před znečištěním ochranné víčko zdičky „LINE OUT“ **42** zase nasadte, když zástrčku kabelu AUX odstraníte.

Dálkové ovládání

- ▶ **Dálkové ovládání nechte opravit pouze kvalifikovaným odborným personálem a jen originálními náhradními díly.** Tím bude zajištěno, že funkčnost dálkového ovládání zůstane zachována.
- ▶ **Nepracujte s dálkovým ovládáním v prostředí s nebezpečím výbuchu, v němž se nacházejí hořlavé kapaliny, plyny nebo prach.** V dálkovém ovládání se mohou vytvářet jiskry, jež zapálí prach nebo plyny.

Uvedení do provozu

- ▶ **Chraňte dálkové ovládání před vlhkem a přímým slunečním zářením.**
- ▶ **Nevystavujte dálkové ovládání žádným extrémním teplotám či teplotním výkyvům.** Nenechávejte jej např. delší

dobu ležet v autě. Při větších teplotních výkyvech nechte dálkové ovládání nejprve vytemperovat, než jej uvedete do provozu.

Dokud je vložena baterie s dostatečným napětím, zůstává dálkové ovládání připravené k provozu.

Postavte rádio s nabíječkou tak, aby signály z výstupního otvoru **8** dálkového ovládání mohly v přímém směru zasáhnout přijímací čočku **31** na rádiu s nabíječkou. Nelze-li dálkové ovládání nasměrovat přímo na přijímací čočku, snižuje se pracovní dosah. Díky odrazům signálu (např. na stěnách) se může dosah i u nepřímého signálu zase zlepšit.

Dálkové ovládání **2** lze uchovávat v nosném držadle **3**. Při používání můžete dálkové ovládání upevnit např. na poutko pro pásek tím, že otevřete uzávěr pro nošení **16** a dálkové ovládání zavěsíte.

Funkce

Nezávislé na audio zdroji:

- Pro **zapnutí a vypnutí audio provozu** stiskněte tlačítko **13** dálkového ovládání.
- Pro **zapnutí a vypnutí zvuku** stiskněte tlačítko „Mute“ **15**.
- Pro zvýšení **hlasitosti** stiskněte tlačítko **9**, pro snížení hlasitosti tlačítko **12**.
- Pro **změnu audio zdroje** stiskněte tlačítko „Source“ **14**.

Při provozu rádia:

- Pro **výběr rozhlasové stanice** s nižší frekvencí stlačujte tlačítko vyhledávání dolů **7** tak dlouho, až se nalezne požadovaná frekvence.
- Pro **výběr rozhlasové stanice** s vyšší frekvencí stlačujte tlačítko vyhledávání nahoru **10** tak dlouho, až se nalezne požadovaná frekvence.

Ovládání audio zdrojů, jež byly připojeny přes zástrčkovou pozici SD/MMC **46** nebo přes rozhraní USB **45**:

- Pro start, přerušení nebo pokračování **přehrávání titulu** stiskněte tlačítko přehrávání/pauza **11**.
- Pro **výběr titulu** stiskněte tlačítko vyhledávání dolů **7** nebo vyhledávání nahoru **10**.

Výměna baterie

Pro výměnu baterie vyšroubujte ven šroub příhrádky baterie na spodní straně dálkového ovládání a kryt příhrádky baterie odejměte.

Dbejte při nasazování nové baterie na správnou polaritu. Kryt příhrádky baterie opět pevně přišroubujte.

- ▶ **Nahrad'te baterii výhradně novou baterií stejného typu.** Při vložení jiného typu baterie existuje nebezpečí výbuchu.
- ▶ **Pokud nebudete dálkové ovládání delší dobu používat, vyjměte z něj baterii.** Baterie může při delším skladování korodovat a sama se vybit.
- ▶ **Udržujte baterii daleko od malých dětí.** Malé děti by mohly baterii spolknout a ohrozit své zdraví.

Nabíjení akumulátoru (viz obr. A)

Proces nabíjení začíná, jakmile se zastrčí síťová zástrčka rádia s nabíječkou do zásuvky a akumulátor **25** do nabíjecí šachty **22** (viz „Nasazení a odejmutí akumulátoru“, strana 134).



Během procesu nabíjení bliká na displeji ukazatel nabíjení „CHARGING“ m. Ukazatel „CHARGING“ zhasne, když je akumulátor plně nabitý.

Díky inteligentnímu způsobu nabíjení se automaticky rozpozná stav nabití akumulátoru a v závislosti na teplotě a napětí akumulátoru se nabije právě optimálním nabíjecím proudem. Tím se šetří akumulátor a zůstává při uschování v rádiu s nabíječkou vždy plně nabitý.

Nabitý akumulátor **25** lze vyjmout z nabíjecí šachty **22** nebo může sloužit (vložený v nabíjecí šachtě) k napájení energií při audio provozu.

► **Při odnímání akumulátoru případně noste ochranné rukavice.** Akumulátor se může při nabíjení silně zahřát.

Napájení externích zařízení energií

Napájení externích zařízení energií přes přípojku 12 V a přes přípojku střídavého proudu je možné pouze při připojení rádia s nabíječkou na el.síť a nikoli přes vložený akumulátor.

Je-li rádio s nabíječkou připojené na el.síť, svítí jako potvrzení zelené kontrolní světlo **4**.

Přípojka USB

Pomocí přípojky USB lze provozovat resp. nabíjet většinu přístrojů, jejichž napájení energií je možné přes USB (např. rozličné mobilní telefony).

Otevřete zajišťovací páčku **19** a odklopte kryt příhrádky pro média **20**. Spojte přípojku USB externího přístroje pomocí vhodného USB kabelu s rozhraním USB **45** rádia s nabíječkou. Pro nastartování procesu nabíjení musí být na rádiu s nabíječkou případně jako audio zdroj zvolen externí přístroj.

Přípojka 12 V (viz obr. C)

Pomocí přípojky 12 V můžete provozovat jedno externí elektrické zařízení se zástrčkou 12 V a maximálním odběrem proudu 1 A.

Sejměte ochranné víčko připojovací zdířky 12 V **41**. Do připojovací zdířky 12 V nastrčte zástrčku externího elektrického zařízení.

Přípojka 12 V je jištěna pomocí **pojistky 44**. Není-li při připojení externího zařízení k dispozici žádná napětí, pak otevřete zajišťovací páčku **19** a odklopte kryt příhrádky pro média **20**. Odšroubujte víčko pojistky **43** a zkontrolujte, zda nedošlo k přerušení vložené pojistky **44**. Při přerušené pojistce vložte novou trubičkovou pojistku (5 x 20 mm, 250 V maximální napětí, 1 A jmenovitý proud a rychlá charakteristika vypnutí). Víčko pojistky **43** zase pevně zašroubujte.

Upozornění: Používejte výhradně pojistky 1 A pro maximální napětí 250 V („**250V 1A FUSE FOR 12V OUTLET**“). Při použití jiných pojistek se může rádio s nabíječkou poškodit.

Přípojka 12 V je kromě toho jištěna **interní tepelnou pojistkou**, která se inicializuje při přehřátí. Pojistka se automaticky zresetuje, když rádio s nabíječkou vychladne.

Kvůli ochraně před znečištěním ochranné víčko přípojky 12 V **41** zase nasadte, když externí zástrčku odstraníte.

Přípojka střídavého proudu („Power Outlets“) (nikoli u objednačního čísla 3 601 D29 660)

Pomocí přípojek střídavého proudu můžete provozovat další externí elektrická zařízení. Zásuvky se mohou s ohledem na podle země specifické normy lišit.

Úhrn maximálního přípustného odběru všech připojených elektrických zařízení nesmí překročit hodnotu uvedenou v následující tabulce (viz též popis na tělese pod krycími klápkami **5**):

Objednační číslo	Úhrn max. odběru proudu (v A)
3 601 D29 600	15
3 601 D29 630	9
3 601 D29 670	12
3 601 D29 6W0	15
3 601 D29 6X0	9

Otevřete jednu krycí kláпку **5** přípojek střídavého proudu a zástrčku externího elektrického zařízení zastrčte do zásuvky **6** rádia s nabíječkou.

Ukazatel času

Rádio s nabíječkou disponuje ukazatelem času s odděleným napájením energií. Jsou-li do příhrádky pro baterie vloženy vyrovnávací baterie s dostatečnou kapacitou (viz „Vložení/výměna vyrovnávacích baterií“, strana 134), lze uložit čas hodin, i když je rádio s nabíječkou odpojeno od napájení z el.sítě nebo z akumulátoru.

Nastavení času

- Pro nastavení času stiskněte tlačítko nastavení času „**Clock**“ **29** na tak dlouho, až v ukazateli času **o** bliká hodinové číslo.
- Stiskněte tlačítko vyhledávání nahoru „**Seek +**“ **33** resp. tlačítko vyhledávání dolů „**Seek**“ **35** tolikrát, až se zobrazuje správný počet hodin.
- Stiskněte znovu tlačítko „**Clock**“ tak, aby v ukazateli času **o** blikalo minutové číslo.
- Stiskněte tlačítko vyhledávání nahoru „**Seek +**“ **33** resp. tlačítko vyhledávání dolů „**Seek**“ **35** tolikrát, až se zobrazuje správný počet minut.
- Stiskněte tlačítko „**Clock**“ potřetí, aby se čas hodin uložil.

Režim šetření energie

Kvůli šetření energie můžete ukazatel času na displeji **39** vypnout.

K tomu podržte při vypínání audio provozu (viz „Zapnutí/vypnutí audio provozu“, strana 134) tlačítko zapnutí/vypnutí **38** tak dlouho stlačené, až se už na displeji nezobrazuje žádný ukazatel.

Pro opětovné zapnutí ukazatele času stiskněte jedenkrát tlačítko zapnutí/vypnutí **38**.

Pracovní pokyny

Kontrola teploty při provozu na akumulátor

Provozuje-li se rádio s nabíječkou výhradně na akumulátoru (žádné připojení na el.síť), pak se kontroluje teplota akumulátoru.

- Leží-li teplota akumulátoru pod -10°C nebo nad 50°C , pak na displeji bliká výstraha teploty **k**.

138 | Česky

- Leží-li teplota akumulátoru nad 70 °C, pak se rádio s nabíječkou kvůli ochraně akumulátoru automaticky vypne. Jakmile akumulátor vychladne, lze rádio s nabíječkou zase uvést do provozu.

Upozornění pro optimální zacházení s akumulátorem

Akumulátor chraňte před vlhkostí a vodou.

Akumulátor skladujte pouze v rozsahu teploty od –20 °C do 50 °C. Nenechávejte akumulátor ležet např. v létě v autě.

Nový nebo dlouhou dobu nepoužívaný akumulátor dává svůj plný výkon až po ca. 5 nabíječích a vybíjecích cyklech.

Výrazně nižší provozní doba po nabití ukazuje, že je akumulátor opotřebován a musí být vyměněn.

Dbejte upozornění k zpracování odpadu.

Chyby – příčiny a nápomoc

Příčina	Řešení
Rádio s nabíječkou nefunguje	
Žádný zdroj energie	Síťovou zástrčku nebo nabitý akumulátor (zcela) zastrčte
Rádio s nabíječkou je příliš teplé nebo příliš studené	Vyčkejte, až rádio s nabíječkou dosáhne provozní teploty
Rádio s nabíječkou nefunguje při provozu na el.síť	
Vadná zásuvka	Použijte jinou zásuvku
Vadná síťová zástrčka nebo síťový kabel	Síťovou zástrčku a síťový kabel zkontrolujte a případně nechte vyměnit
Rádio s nabíječkou nefunguje při provozu na akumulátor	
Znečištěné kontakty akumulátoru	Kontakty akumulátoru očistěte; např. několikrát zasunutím a vytažením akumulátoru, popř. akumulátor nahraďte
Vadný akumulátor	Akumulátor nahraďte
Akumulátor je příliš teplý nebo příliš studený (bliká výstraha teploty k nebo se rádio s nabíječkou vypnulo)	Vyčkejte, až akumulátor dosáhne provozní teploty
Nefunguje proces nabíjení akumulátoru nebo napájení energií externích zařízení	
Síťová zástrčka není zastrčena	Síťovou zástrčku (zcela) zastrčte
Není (správně) vložený akumulátor k nabíjení	Akumulátor nechte v nabíječce šachtě správně zaskočit
Nefunguje přípojka 12 V	
Není vložen pojistka 44	Vložte pojistku 44
Pojistka 44 byla inicializována	Pojistku 44 vyměňte
Zareagovala interní tepelná pojistka	Odstraňte externí zařízení a nechte rádio s nabíječkou vychladnout

Příčina**Řešení****Rádio s nabíječkou neočekávaně vypovídá službu**

Síťová zástrčka resp. akumulátor nejsou správně resp. nejsou zcela zastrčeny.	Síťovou zástrčku resp. akumulátor správně a zcela zastrčte
Softwarová chyba	Pro reset softwaru vytáhněte síťovou zástrčku a odejměte akumulátor, počkejte 30 s, síťovou zástrčku resp. akumulátor opět zastrčte.

Špatný rozhlasový příjem

Rušení jinými přístroji nebo nepříznivé stanoviště	Rádio s nabíječkou postavte na jiném místě s lepším příjmem
----------------------------------------------------	-------------------------------------------------------------

Týčová anténa není optimálně nasměrovaná	Týčovou anténu otočte
------------------------------------------	-----------------------

Narušené zobrazení času

Prázdné vyrovnávací baterie hodin	Vyrovnávací baterie vyměňte
Vyrovnávací baterie vloženy se špatnou polaritou	Vyrovnávací baterie vložte se správnou polaritou

Dálkové ovládání nefunguje

Prázdňá baterie dálkového ovládání	Baterii dálkového ovládání vyměňte
Baterie dálkového ovládání je vložena s nesprávnou polaritou	Baterii dálkového ovládání vložte se správnou polaritou
Signál dálkového ovládání nezasáhne přijímací čočku 31	Rádio s nabíječkou otočte přijímací čočkou 31 do směru dálkového ovládání

Pokud nemohou vyjmenovaná nápravná opatření chybu odstranit, pak kontaktujte autorizovaný servis Bosch.

Údržba a servis**Údržba a čištění**

- **Síťový kabel je opatřen speciální bezpečnostní přípojkou a smí být vyměněn výhradně autorizovaným servisem Bosch.**

Udržujte rádio s nabíječkou a dálkové ovládání čisté, aby dobře a spolehlivě pracovala.

Dálkové ovládání neponořujte do vody nebo jiných kapalin. Nečistoty otřete vlhkým, měkkým hadříkem. Nepoužívejte žádné čisticí prostředky a rozpouštědla.

Zákaznická a poradenská služba

Zákaznická služba zodpoví Vaše dotazy k opravě a údržbě Vašeho výrobku a též k náhradním dílům. Technické výkresy a informace k náhradním dílům naleznete i na:

www.bosch-pt.com

Tým poradenské služby Bosch Vám rád pomůže při otázkách k našim výrobkům a jejich příslušenství.

Při všech dotazech a objednávkách náhradních dílů nezbytně prosím uvádějte 10-místné objednávací číslo podle typového štítku rádia s nabíječkou.

Czech Republic

Robert Bosch odbytová s.r.o.

Bosch Service Center PT

K Vápence 1621/16

692 01 Mikulov

Na www.bosch-pt.cz si můžete objednat opravu Vašeho stroje nebo náhradní díly online.

Tel.: 519 305700

Fax: 519 305705

E-Mail: servis.naradi@cz.bosch.comwww.bosch.cz**Přeprava**

Obsažené lithium-iontové akumulátory podléhají požadavkům zákona o nebezpečných nákladech. Tyto akumulátory mohou být bez dalších podmínek přepravovány uživatelem po silnici.

Při zaslání prostřednictvím třetí osoby (např.: letecká přeprava nebo spedice) je třeba brát zřetel na zvláštní požadavky na balení a označení. Zde musí být při přípravě zásilky nezbytně přizván expert na nebezpečné náklady.

Akumulátory zasílejte pouze tehdy, pokud je těleso nepoškozené. Otevřené kontakty přelepte lepicí páskou a akumulátor zabalte tak, aby se v obalu nemohl pohybovat.

Dbejte prosím i případných navazujících národních předpisů.

Zpracování odpadů

Rádío s nabíječkou, dálkové ovládání, akumulátory, příslušenství a obaly mají být dodány k opětovnému zhodnocení nepoškozujícím životní prostředí.

Nevyhazujte rádío s nabíječkou, dálkové ovládání a akumulátory/baterie do domovního odpadu!

Pouze pro země EU:

Podle evropské směrnice 2012/19/EU musí být neupotřebitelné elektronářadí a podle evropské směrnice 2006/66/ES vadné nebo opotřebované akumulátory/baterie rozbrané shromážděny a dodány k opětovnému zhodnocení nepoškozujícím životní prostředí.

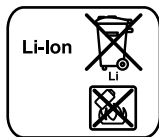
Akumulátory/baterie:**Li-Ion:**

Prosím dbejte upozornění v odstavci „Přeprava“, strana 139.

Změny vyhrazeny.

Slovensky**Bezpečnostné pokyny**

⚠ POZOR Prečítajte si všetky upozornenia a pokyny, taktiež aj všetky informácie umiestnené na zadnej strane nabíjačky s rádioprijímačom. Nedostatky pri dodržiavaní bezpečnostných pokynov a upozornení môžu mať za následok zásah elektrickým prúdom, požiar a/alebo spôsobiť vážne poranenia osôb.

Uchovajte všetky Bezpečnostné pokyny a upozornenia na používanie v budúcnosti.

Pojem „nabíjačka s rádioprijímačom“ používaný v týchto Bezpečnostných pokynoch sa vzťahuje na nabíjačky s rádioprijímačom napájané zo siete (pomocou sieťovej šnúry) a tiež na nabíjačky s rádioprijímačom napájané akumulátorovou batériou (bez sieťovej šnúry).

- ▶ **Pracovisko vždy udržiavajte čisté a dobre osvetlené.** Neporiadok a neosvetlené priestory pracoviska môžu mať za následok pracovné úrazy.
- ▶ **Zástrčka prívodnej šnúry nabíjačky s rádioprijímačom sa musí hodiť do použitej elektrickej zásuvky. Zástrčka v žiadnom prípade nesmie byť nejakým spôsobom zmenená. S uzemnenými elektrickými druhmi nabíjačky s rádioprijímačom nepoužívajte žiadne zástrčkové adaptéry.** Používanie nezmenených zástrčiek a vhodných zásuviek znižuje riziko zásahu elektrickým prúdom.
- ▶ **Nepoužívajte prírodnú šnúru na prenášanie nabíjačky s rádioprijímačom ani na jej zavesenie a zástrčku nevyberajte zo zásuvky ťahaním za prírodnú šnúru. Zabezpečte, aby sa prírodná šnúra nedostala do blízkosti horúcich telies, ani do kontaktu s olejom, s ostrými hranami alebo s pohybujúcimi sa súčiastkami ručného elektrického náradia.** Poškodené alebo zauzlené prírodné šnúry zvyšujú riziko zásahu elektrickým prúdom.
- ▶ **Keď budete používať nabíjačku s rádioprijímačom vo vonkajších priestoroch, používajte len také predĺžovacie káble, ktoré sú schválené aj na používanie vo vonkajšom prostredí.** Použitie predĺžovacieho kábla, ktorý je vhodný na používanie vo vonkajšom prostredí, znižuje riziko zásahu elektrickým prúdom.
- ▶ **Ak sa nedá vyhnúť použitiu nabíjačky s rádioprijímačom vo vlhkom prostredí, použite ochranný vypínač pri poruchových prúdoch.** Použitie ochranného vypínača pri poruchových prúdoch znižuje riziko zásahu elektrickým prúdom.
- ▶ **Nabíjačku s rádioprijímačom pripájajte len na takú elektrickú sieť, ktorá je uzemnená podľa predpisov.** Použitá zásuvka aj predĺžovacia šnúra musia byť vybavené funkčným ochranným vodičom.
- ▶ **Keď budete používať nabíjačku s rádioprijímačom s pripojením na elektrickú sieť, úplne odviňte prírodnú šnúru.** Inak by sa mohla prírodná šnúra zahrievať.
- ▶ **Postarajte sa o to, aby zástrčka prívodnej šnúry dala kedykoľvek zo zásuvky vyťahovať.** Zástrčka sieťovej šnúry

140 | Slovensky

ry predstavuje jedinou možnosť na oddelenie nabíjačky s rádioprijímačom od elektrickej siete.

- ▶ **Táto nabíjačka s rádioprijímačom nie je určená na používanie deťmi a osobami s obmedzenými fyzickými, zmyslovými alebo duševnými schopnosťami, alebo s nedostatočnými skúsenosťami a vedomosťami.** Túto nabíjačku s rádioprijímačom môžu používať deti od 8 rokov a osoby s obmedzenými fyzickými, zmyslovými alebo duševnými schopnosťami alebo s nedostatočnými skúsenosťami a vedomosťami vtedy, keď sú pod dozorom osoby zodpovednej za ich bezpečnosť alebo ak ich táto osoba poučila o bezpečnom zaobchádzaní s nabíjačkou s rádioprijímačom a chápu nebezpečenstvá, ktoré sú s tým spojené. V opačnom prípade hrozí riziko chybného obsluhy a vzniku poranení.
- ▶ **Pri používaní, čistení a údržbe dávajte pozor na deti.** Zabezpečí sa tým, že sa deti nebudú s nabíjačkou s rádioprijímačom hrať.
- ▶ **Nabíjajte len lítium-iónové akumulátory Bosch od kapacity 1,3 Ah (od 4 akumulátorových článkov).** Napätie akumulátora musí byť vhodné k napätiu, ktoré používa nabíjačka s rádioprijímačom na nabíjanie akumulátora. **Nenabíjajte batérie, ktoré nie určené na opätovné nabíjanie.** Inak hrozí nebezpečenstvo požiaru a výbuchu.



Chráňte nabíjačku s rádioprijímačom pred účinkami dažďa a vlhkosti. Vniknutie vody do nabíjačky s rádioprijímačom zvyšuje riziko zásahu elektrickým prúdom.

- ▶ **Nabíjajte len lítium-iónové akumulátory Bosch.** Napätie akumulátora musí byť vhodné k napätiu, ktoré používa nabíjačka s rádioprijímačom na nabíjanie akumulátora. Inak hrozí nebezpečenstvo požiaru a výbuchu.
- ▶ **Udržujte nabíjačku s rádioprijímačom v čistote.** Následkom znečistenia hrozí nebezpečenstvo zásahu elektrickým prúdom.
- ▶ **Pred každým použitím nabíjačky s rádioprijímačom prekontrolujte nabíjačku s rádioprijímačom, prírodnú šnúru aj zástrčku.** Nepoužívajte nabíjačku s rádioprijímačom v prípade, ak ste zistili nejaké poškodenie. Nabíjačku s rádioprijímačom sami neotvárajte a dávajte ju opravovať len kvalifikovanému personálu a výlučne iba s použitím originálnych náhradných súčiastok. Poškodené nabíjačky s rádioprijímačom, prírodné šnúry a zástrčky zvyšujú riziko zásahu elektrickým prúdom.
- ▶ **Nepoužívajte nabíjačku s rádioprijímačom položenú na ľahko horľavom podklade (ako je napr. papier, textil a podobne) resp. ani v horľavom prostredí.** Zohrievanie nabíjačky s rádioprijímačom, ktoré vzniká pri nabíjaní, predstavuje nebezpečenstvo požiaru.
- ▶ **Z akumulátora môže pri nesprávnom používaní vytekať kvapalina.** Vyhybajte sa kontaktu s touto kvapalinou. Po náhodnom kontakte miesto opláchnite vodou. Ak sa dostane kvapalina z akumulátora do kontaktu s očami, po výplachu očí vyhľadajte aj lekára. Unikajúca kvapalina z akumulátora môže mať za následok podráždenie pokožky alebo popáleniny.

▶ **Po poškodení akumulátora alebo v prípade neodborného používania môžu z akumulátora vystupovať škodlivé výpary.** Zabezpečte prívod čerstvého vzduchu a v prípade nevoľnosti vyhľadajte lekársku pomoc. Tieto výpary môžu podráždiť dýchacie cesty.

▶ **Akumulátor neotvárajte.** Hrozí nebezpečenstvo skratovania.



Chráňte akumulátor pred horúčavou, napr. aj pred trvalým slnečným žiarením, pred ohňom, vodou a vlhkosťou. Hrozí nebezpečenstvo výbuchu.

- ▶ **Nepoužívané akumulátory neuschovávajte tak, aby mohli prísť do styku s kancelárskymi sponkami, mincami, kľúčmi, klincami, skrútkami alebo s inými drobnými kovovými predmetmi, ktoré by mohli spôsobiť premostenie kontaktov.** Skrat medzi kontaktmi akumulátora môže mať za následok popálenie alebo môže spôsobiť vznik požiaru.
- ▶ **Akumulátory nabíjajte len v takých nabíjačkách, ktoré odporúča výrobca akumulátora.** Ak sa používa nabíjačka, určená na nabíjanie určitého druhu akumulátorov, na nabíjanie iných akumulátorov, hrozí nebezpečenstvo požiaru.
- ▶ **Používajte priložený akumulátor iba spolu s Vašou nabíjačkou s rádioprijímačom a/alebo s vhodným ručným elektrickým náradím Bosch.** Len takto bude akumulátor chránený pred nebezpečným pretážením.
- ▶ **Špicatými predmetmi, ako napr. klince alebo skrútkovače, alebo pôsobením vonkajšej sily môže dôjsť k poškodeniu akumulátora.** Vo vnútri môže dôjsť k skratu a akumulátor môže začať horieť, môže z neho unikať dym, môže vybuchnúť alebo sa prehriať.
- ▶ **Dôkladne si prečítajte a veľmi prísne dodržiavajte bezpečnostné a pracovné pokyny uvedené v Návodoch na používanie ručného elektrického náradia, ktoré pripájate k tejto nabíjačke s rádioprijímačom.**

Popis produktu a výkonu



Prečítajte si všetky Výstražné upozornenia a bezpečnostné pokyny. Zanedbanie dodržiavania Výstražných upozornení a pokynov uvedených v nasledujúcom texte môže mať za následok zásah elektrickým prúdom, spôsobiť požiar a/alebo ťažké poranenie.

Prosím, odklopte si odklápaciu stranu s vyobrazením nabíjačky s rádioprijímačom a nechajte si túto stranu odklopenú, pokiaľ budete čítať návod na používanie.

Vyobrazené komponenty

Číslovanie jednotlivých zobrazených komponentov sa vzťahuje na vyobrazenie nabíjačky s rádioprijímačom na grafickej strane tohto Návodu.

- 1 Reproduktor
- 2 Diaľkové ovládanie
- 3 Rukoväť
- 4 Kontrolná žiarovka prípojky na striedavý prúd (netýka sa vecného čísla 3 601 D29 660)
- 5 Kryt prípojky na striedavý prúd (netýka sa vecného čísla 3 601 D29 660)
- 6 Zásuvka prípojky na striedavý prúd (netýka sa vecného čísla 3 601 D29 660)
- 7 Tlačidlo na vyhľadávanie smerom dole „|<<“ na diaľkovom ovládaní
- 8 Výstupný otvor pre infračervený lúč
- 9 Tlačidlo na zvýšenie hlasitosti
- 10 Tlačidlo na vyhľadávanie smerom hore „>>|“ na diaľkovom ovládaní
- 11 Tlačidlo Reprodukcia/pauza na diaľkovom ovládaní
- 12 Tlačidlo na zníženie hlasitosti
- 13 Tlačidlo vypínača audioprevádzky na diaľkovom ovládaní
- 14 Tlačidlo pre výber audiozdroja „Source“ na diaľkovom ovládaní
- 15 Tlačidlo vypnutia zvuku „Mute“
- 16 Uzáver na prenášanie
- 17 Aretácia viečka priehradky na batérie (záložné batérie)
- 18 Viečko priehradky na batérie (záložné batérie)
- 19 Uzavieracia páčka viečka priehradky pre médiá
- 20 Viečko priehradky pre médiá
- 21 Prúťová anténa
- 22 Nabíjacia šachta
- 23 Uzavieracia páčka viečka priehradky na akumulátor
- 24 Viečko priehradky na akumulátor
- 25 Akumulátor*
- 26 Tlačidlo na voľbu nastavenia kvality zvuku „Equalizer“ (Egalizér)
- 27 Tlačidlo pamäte „Memory“
- 28 Tlačidlo na manuálne nastavovanie zvuku „Custom“
- 29 Tlačidlo na nastavenie hodín „Clock“
- 30 Otočný gombík na vyhľadávanie a nastavenie vysielačov „Tune“
- 31 Prijímacia šošovka pre diaľkové ovládanie
- 32 Tlačidlo pre náhodné poradie reprodukcie/opakovanie skladieb
- 33 Tlačidlo na vyhľadávanie smerom hore „Seek + / >>|“

- 34 Tlačidlo pre výber audiozdroja „Source“
- 35 Tlačidlo na vyhľadávanie smerom dole „|<< / - Seek“
- 36 Tlačidlo Reprodukcia/pauza
- 37 Gombík na nastavenie hlasitosti („Volume“) a kvality zvuku („Bass/Treb“)
- 38 Tlačidlo vypínača audiorežimu
- 39 Displej
- 40 Zdieľka (konektor) „AUX 1 IN“
- 41 Zdieľka na pripojenie napätia 12 V
- 42 Zdieľka „LINE OUT“
- 43 Kryt poistky
- 44 Poistka pre prípojku 12 V
- 45 Prípojka USB
- 46 Šachtica na zasunutie kariet SD/MMC
- 47 Zdieľka „AUX 2 IN“
- 48 Držiak na externé audiozdroje

*Zobrazené alebo popísané príslušenstvo nepatrí celé do základnej výbavy produktu. Kompletné príslušenstvo nájdete v našom programe príslušenstva.

Indikačné prvky pri audioprevádzke

- a Indikácia predvoľby kvality zvuku
- b Indikácia zmeny hladiny výšok
- c Indikácia zmeny hladiny hĺbok
- d Indikácia hlasitosti, pamätového miesta rozhlasového vysielača resp. indikácia názvu skladby (v závislosti od vybraného audiozdroja)
- e Indikácia príjmu rozhlasového vysielača uloženého v pamäti (pri rádiovej prevádzke)
- f Indikácia prehrávania skladieb s náhodným poradím (pri použití karty SD/MMC alebo pamätového kľúča USB ako audiozdroja)
- g Indikácia opakovanie prehrávania všetkých skladieb v aktuálnom priečinku (pri použití karty SD/MMC alebo pamätového kľúča USB ako audiozdroja)
- h Indikácia opakovanie prehrávania aktuálnej skladby (pri použití karty SD/MMC alebo pamätového kľúča USB ako audiozdroja)
- i Indikácia streoprijmu
- j Indikácia rozhlasovej frekvencie resp. doby trvania aktuálne prehrávanej skladby (v závislosti od vybraného audiozdroja)
- k Výstraha nevhodnej teploty
- l Indikácia Akumulátor vložený
- m Indikácia nabíjania akumulátora
- n Indikácia audiozdroja
- o Indikácia hodinového času

142 | Slovensky

Technické údaje

Nabíjačka s rádioprijímačom		GML 50
Vecné číslo		3 601 D29 6..
Záložné batérie		2 x 1,5 V (LR06/AA)
Hmotnosť podľa EPTA-Procedure 01:2014	kg	11,2
Trieda ochrany		⊕/I
Druh ochrany		IP 54 (ochrana proti prachu a proti striekajúcej vode)
Povolená teplota okolia		
– pri nabíjaní	°C	0...+45
– pri prevádzke*	°C	0...+45
– pri skladovaní	°C	-20...+50
Odporúčané akumulátory		GBA 14,4 V .../GBA 18 V ...
Audioprevádzka/rádioprijímač		
Prevádzkové napätie		
– pri sieťovej prevádzke	V	230/110
– pri akumulátorovej prevádzke	V	14,4–18
Menovitý výkon zosilňovača (pri sieťovej prevádzke)	W	50
Uhol prijímu na diaľkovom ovládaní	°	110
Rozsah prijímu		
– VKV (UKW)	MHz	87,5–108
– SV (MW)	kHz	531–1602
Podporované formáty súborov ¹⁾		MP3, WMA
Nabíjačka		
Nabíjacie napätie (automatické rozpoznanie napätia)	V=	14,4–18
Nabíjací prúd	A	0,9
Prípustný rozsah teploty nabíjania	°C	0–45
Doba nabíjania pri kapacite akumulátora, cca		
– 1,3 Ah	min	120
– 4,0 Ah	min	400
Počet akumulátorových článkov		4–10
Diaľkové ovládanie		
Pracovný dosah ²⁾	m	7
Batéria		1 x 3 V (CR2032)

* obmedzený výkon pri teplote < 0 °C

1) (pri použití karty SD/MMC alebo pamätového kľúča USB ako audiozdroja)

2) Pracovný dosah sa môže následkom nepriaznivých podmienok (napríklad priame žiarenie slnečného svetla) zmenšiť.

Technické údaje určené pomocou akumulátora, ktorý je súčasťou balenia.

Montáž**Napájanie nabíjačky s rádioprijímačom**

Napájanie nabíjačky s rádioprijímačom elektrickým prúdom sa môže uskutočňovať pripojením na elektrickú sieť alebo prostredníctvom lítiovo-iónového akumulátora, ktorý je vložený v nabíjacej šachtke na akumulátor **22**. Ak sa na napájanie využíva akumulátor, sú k dispozícii len funkcie audioprevádzka a napájanie externých prístrojov prostredníctvom integrovanej prípojky USB.

► **Prekontrolujte napätie elektrickej siete!** Napätie zdroja elektrického prúdu pri pripojení na elektrickú sieť musí mať takú hodnotu, ktorá je zhodná s údajmi na typovom štítku nabíjačky s rádioprijímačom. Nabíjačka s rádioprijímačom



označené pre napätie 230 V sa smú používať aj s napätím 220 V.



Vkladanie a vyberanie akumulátora (pozri obrázok A)

Upozornenie: Používanie takých akumulátorov, ktoré nie sú pre danú nabíjačku s rádioprijímačom vhodné, môže mať za následok nesprávne fungovanie nabíjačky s rádioprijímačom alebo jej poškodenie.

Otvorte aretačnú páčku **23** priehradky na akumulátor („**Charger/Battery Bay**“) a viečko priehradky na akumulátor **24** odklopte.

Vložte akumulátor do nabíjacej šachtky **22** takým spôsobom, aby kontakty akumulátora priliehali ku kontaktom nabíjacej šachtky **22** a postarajte sa o to, aby akumulátor v nabíjacej šachtke zaskočil.

 =  Len čo bol vložený akumulátor s dostatočným napätím, na displeji sa objaví indikácia **l**.

 =  Indikácia akumulátora **l** začne blikať, keď začne byť akumulátor slabý.

Ak chcete vybrať akumulátor **25**, stlačte uvoľňovacie tlačidlo pri akumulátore a vyberte akumulátor z nabijacej šachty **22**.

Po vložení alebo vybratí akumulátora viečko priehradky na akumulátor **24** zaklopte. Viečko priehradky na akumulátor uzavrite takým spôsobom, že uzavieraciu páčku **23** v telese rádia zaháčkujete a potom zatlačíte dole.

► **Pri vyberaní akumulátora použite v prípade potreby pracovné rukavice.** Pri nabíjaní sa môže akumulátor veľmi zohriať.

Vkladanie/výmena záložných batérií (pozri obrázok A)

Aby sa zachoval v pamäti nabíjačky s rádioprijímačom správny hodinový čas, musia byť do nej vložené záložné batérie. Na tento účel odporúčame používanie alkalicko-mangánových batérií.

Otvorte aretačnú páčku **23** priehradky na akumulátor („Charger/Battery Bay“) a viečko priehradky na akumulátor **24** odklopte.

V prípade potreby akumulátor **25** vyberte.

Ak chcete otvoriť viečko priehradky na batérie **18** zatlačte na aretáciu **17** a viečko priehradky na batérie demontujte. Vložte záložné batérie. Dajte pritom pozor na správne pólovanie podľa vyobrazenia na vnútornej strane priehradky na batérie. Viečko **18** priehradky na záložné batérie opäť založte na pôvodné miesto.

„REPLACE AA BATTERY WHEN UNIT NO LONGER KEEPS CORRECT TIME“: Záložné batérie nahradte za nové vtedy, keď sa hodinový čas na nabíjačke s rádioprijímačom prestane ukladať do pamäte

Vymieňajte vždy všetky batérie súčasne. Pri jednej výmene používajte len batérie jedného výrobcu a vždy také, ktoré majú rovnakú kapacitu.

► **Keď nabíjačka s rádioprijímačom dlhší čas nepoužíva, vyberte z nej záložné batérie.** Počas dlhšieho skladovania by mohli záložné batérie korodovať a mohli by sa aj samočinne vybiť.

Prevádzka

► **Chráňte nabíjačku s rádioprijímačom pred vlhkosťou a pred priamym slnečným žiarením.**

Audioprevádzka (pozri obrázky B a C)

Niektoré funkcie audioprevádzky sa dajú ovládať aj pomocou diaľkového ovládania (pozri odsek „Diaľkové ovládanie“, strana 145).

Zapnutie/vypnutie audioprevádzky

Ak chcete **zapnúť** audioprevádzku (rádioprijímač a externé prehrávacie prístroje), stlačte tlačidlo vypínača **38**. Displej **39** sa aktivuje a spustí sa prevádzka (prehrávanie skladieb

z toho audiozdroja, ktorý bol nastavený pri poslednom vypnutí nabíjačky s rádioprijímačom.

Keď sa nabíjačka s rádioprijímačom nachádza v úspornom režime (pozri odsek „Úsporný režim“, strana 147), a chcete zapnúť audioprevádzku, stlačte tlačidlo vypínača **38** dvakrát. Keď chcete **vypnúť** audioprevádzku rádia, stlačte znova tlačidlo vypínača **38**. Aktuálne nastavenie audiozdroja sa uloží do pamäte.

Keď nabíjačku s rádioprijímačom nepoužívate, vypnite ju, aby ste šetrili energiu.

Nastavenie hlasitosti

Ak chcete hlasitosť prijímača zvýšiť, otáčajte otočný gombík „Volume“ **37** v smere pohybu hodinových ručičiek, ak chcete hlasitosť znížiť, otáčajte spomínaný gombík proti smeru pohybu hodinových ručičiek. Nastavenie hlasitosti (ako hodnota medzi 0 a 20) sa na niekoľko sekúnd zobrazí ako indikácia **d** na displeji.

Pred nastavovaním alebo pred menením rozhlasového vysielča nastavte hlasitosť na nižšiu hodnotu, pred spustením externého audiozdroja na nejakú strednú hodnotu.

Nastavenie kvality zvuku

Na dosiahnutie optimálnej reprodukcie zvuku je do nabíjačky s rádioprijímačom zabudovaný equalizer (egalizér).

Manuálne môžete meniť hladinu výšok a hladinu hĺbok alebo využiť prednastavenú kvalitu zvuku pre jednotlivé hudobné štýly. K dispozícii sú predprogramované nastavenia „JAZZ“, „ROCK“, „POP“ a „CLASSICAL“ ako aj samostatne programovateľné nastavenie „CUSTOM“.

Keď si chcete **vybrať niektorú** z prednastavených kvalít zvuku, stlačte tlačidlo na voľbu kvality zvuku „Equalizer“ **26** toľkokrát, až kým sa v indikácii **a** na displeji ukáže požadované nastavenie.

Zmena vlastného nastavenia „CUSTOM“:

- Stlačte tlačidlo na manuálne nastavenie kvality zvuku „Custom“ **28** jedenkrát. Na displeji sa zobrazí indikácia „BAS“ **c** a v indikácii **d** hodnota nastavenia hladiny hĺbok, ktorá bola uložená do pamäte.
- Nastavte požadovanú hladinu hĺbok (hodnotu medzi 0 a 10). Ak chcete hladinu hĺbok zvýšiť, otáčajte otočný gombík „Bass/Treb“ **37** v smere pohybu hodinových ručičiek, ak chcete hladinu znížiť, otáčajte otočný gombík proti smeru pohybu hodinových ručičiek.
- Ak chcete nastavenú hodnotu hladiny hĺbok uložiť do pamäte, stlačte tlačidlo na manuálne nastavenie kvality zvuku „Custom“ **28** druhýkrát. Na displeji bliká indikácia „TRE“ **b** pre nasledujúce nastavenie hladiny výšok ako aj indikácia **d** hodnoty hladiny výšok, ktorá je uložená v pamäti.
- Nastavte požadovanú hladinu výšok (hodnotu medzi 0 a 10). Ak chcete hladinu výšok zvýšiť, otáčajte otočný gombík „Bass/Treb“ **37** v smere pohybu hodinových ručičiek, ak chcete hladinu výšok znížiť, otáčajte otočný gombík proti smeru pohybu hodinových ručičiek.
- Ak chcete nastavenú hodnotu hladiny výšok uložiť do pamäte, stlačte tlačidlo na manuálne nastavenie kvality zvuku „Custom“ **28** tretíkrát.

144 | Slovensky

Voľba audiozdroja

Ak chcete vybrať audiozdroj, stlačte tlačidlo „Source“ **34** toľkokrát, až kým sa na displeji zobrazí indikácia **n** pre požadovaný interný audiozdroj (pozri k tomu odsek „Nastavenie rozhlasových vysieláčov/uloženie do pamäte“, strana 144) resp. externý audiozdroj (pozri k tomu odsek „Pripojenie externých audiozdrojov“, strana 144):

- „FM“: Rádio nastavené na UKW (VKV),
- „AM“: Rádio nastavené na MW (SW),
- „AUX 1“: externý audiozdroj (napr. prehrávač CD) pripojený cez zdierku 3,5 mm **40** na vonkajšej strane,
- „AUX 2“: externý audiozdroj (napr. prehrávač MP3) pripojený cez zdierku 3,5 mm **47** v priečinku na médiá,
- „USB“: externý audiozdroj (napríklad kľúč USB) pripojený do konektora USB **45**,
- „SD“: externý audiozdroj (pamäťová karta SD/MMC) pripojený prostredníctvom šachtičky na zasunutie kariet SD/MMC **46**.

Nastavenie prútovej antény

Táto nabíjačka s rádioprijímačom sa dodáva s namontovanou prútovou anténou **21**. Pri zapnutej rozhlasovej prevádzke otáčajte a vykrúčajte prútovú anténu do takej polohy, v ktorej máte najlepší príjem.

Ak nie je prijateľný príjem možný, postavte nabíjačku s rádioprijímačom na nejaké iné miesto s lepším príjmom rozhlasového signálu.

Upozornenie: V prípade používania nabíjačky s rádioprijímačom v blízkosti vysielacích rozhlasových zariadení resp. vysieláčiek môže dochádzať v režime rádioprijímača k negatívnemu ovplyvneniu kvality rozhlasového príjmu.

V takom prípade, keď sa prútová anténa **21** uvoľní, upevnite ju zaskrutkovaním priamo na telese rádioprijímača otáčaním v smere pohybu hodinových ručičiek.

Nastavenie rozhlasových vysieláčov/uloženie do pamäte

Stlačte tlačidlo na voľbu audiozdroja „Source“ **34** toľkokrát, kým sa zobrazí na displeji **n**, „FM“ (frekvenčná modulácia) pre vlnový rozsah príjmu veľmi krátkych vln (VKV) resp. „AM“ (amplitúdová modulácia) pre vlnový rozsah príjmu stredných vln (SV).

Ak chcete **nastaviť určitú konkrétnu rozhlasovú frekvenciu**, otáčajte otočný gombík „Tune“ **30** a to v smere pohybu hodinových ručičiek, ak chcete frekvenciu zvýšiť, alebo proti smeru pohybu hodinových ručičiek, ak chcete frekvenciu znížiť. Táto frekvencia sa objavuje počas nastavovania na displeji v indikácii **o**, potom v indikácii **j**.

Ak chcete **vyhľadať vysieláče s veľkou intenzitou signálu**, stlačte tlačidlo na vyhľadávanie smerom dole „– Seek“ **35** resp. tlačidlo na vyhľadávanie smerom hore „Seek +“ **33** a podržte ho krátko stlačené. Frekvencia vyhľadaného rozhlasového vysieláča sa objaví nakoľko na displeji v indikácii **o**, potom na displeji v indikácii **j**.

Ak je príjem vhodného rozhlasového signálu dostatočne intenzívny, nabíjačka s rádioprijímačom sa automaticky prepne na stereopríjem. Na displeji sa objaví indikácia pre stereopríjem **i**.

Ak chcete **uložiť nastavený rozhlasový vysieláč do pamäte rádioprijímača**, stlačte tlačidlo pamäte „Memory“ **27**. Na displeji blíkajú indikácia „PRESET“ **e** a súčasne v indikácii **d** číslo naposledy nastaveného miesta v pamäti rádioprijímača. Ak chcete vybrať niektoré konkrétne miesto v pamäti, stlačte tlačidlo na vyhľadávanie smerom dole „– Seek“ **35** resp. tlačidlo na vyhľadávanie smerom hore „Seek +“ **33** toľkokrát, kým sa objaví požadované pamäťové miesto v indikácii **d**. Stlačte tlačidlo pamäte **27** znova, aby ste nastavený rozhlasový vysieláč uložili do zvoleného pamäťového miesta. Indikácie **e** a **d** už neblíkajú.

Do pamäte môžete uložiť 20 rozhlasových vysieláčov VKV (UKW) a 10 vysieláčov SV (MW) Pamätajte na to, že miesto v pamäti rádioprijímača, ktoré už bolo obsadené, sa pri novom výbere novo nastaveným rozhlasovým vysieláčom prepíše.

Ak chcete **počúvať niektorý konkrétny rozhlasový vysieláč uložený v pamäti rádioprijímača**, stlačte krátko tlačidlo na vyhľadávanie smerom dole „– Seek“ **35** resp. tlačidlo na vyhľadávanie smerom hore „Seek +“ **33**, toľkokrát, kým sa na displeji objaví požadované pamäťové miesto v indikácii **d** a „PRESET“ v indikácii **e**.

Pripojenie externých audiozdrojov (pozri obrázok C)

Okrem integrovaného rádioprijímača môžete počúvať reprodukciu z rôznych externých audiozdrojov.

Prípojka AUX-In 1: Prípojka AUX-In 1 sa osobitne hodí predovšetkým na pripojenie takých audiozdrojov, ktoré sa majú umiestniť mimo priečinka pre médiá (napríklad CD-prehrávač). Zložte ochranný kryt zdierky „AUX 1 IN“ konektora **40** a zasuňte do nej 3,5 mm zástrčku (džek) pomocou dodaného kábla AUX alebo pomocou iného vhodného pripojovacieho kábla AUX. Pripojte kábel AUX na vhodný audiozdroj.

Na ochranu proti nečistote nasadte ochranný kryt „AUX 1 IN“ konektora **40** znova, keď ste zástrčku kábla AUX (džek) vybrali.

Ak chcete pripojiť externé audiozdroje na nasledovné prípojky, otvorte uzavieraciu páčku **19** a odklopte viečko **20** priehradky na médiá („Digital Media Bay“).

- **Prípojka (šachtička) na zasunutie kariet SD/MMC:** Zasuňte kartu SD alebo kartu MMC do šachtičky na zasunutie kariet SD/MMC **46**. Text popisu karty musí byť otočený v smere krytu poistky **43**. Reprodukcia z karty sa môže začať, hneď ako sa v indikácii **d** objaví číslo skladby a celkový počet skladieb, ktoré sú na karte k dispozícii. Ak chcete kartu vybrať, kartu krátko zatlačte dovnútra, potom sama vyskočí.
- **Prípojka USB:** Zasuňte kľúč USB (resp. iný vhodný audiozdroj, ktorý má koncovku USB) do prípojky USB **45**. Reprodukcia z kľúča USB sa môže začať, hneď ako sa v indikácii **d** objaví číslo skladby a celkový počet skladieb, ktoré sú na pamäťovom kľúči USB k dispozícii. Ak chcete kľúč USB z prípojky USB vybrať, jednoducho ho vytiahnite von.
- **Prípojka AUX-In 2:** Prípojka AUX-In 2 sa osobitne hodí predovšetkým na pripojenie takých audiozdrojov, ktoré sa majú umiestniť v rámci priečinka na médiá (napríklad prehrávač MP3). Zasuňte zástrčku 3,5 mm (džek) dodaného kábla AUX „AUX 2 IN“ do prípojky (zdierky) **47**. Pripojte kábel AUX na nejaký vhodný audiozdroj.

Ak má vhodnú veľkosť, môžete pripojený externý audiozdroj upevniť pomocou samolepiacej pásky na držiak **48** v priečniku na médiá.

Na ochranu pred poškodením a znečistením podľa možnosti uzavrite viečko priehradky na médiá **20**, potom čo ste externý audiozdroj pripojili.

Ak chcete reprodukovat skladby z pripojeného audiozdroja, stláčajte tlačidlo pre výber audiozdroja „**Source**“ **34** toľkokrát, kým sa na displeji objaví indikácia **n** pre požadovaný audiozdroj.

Ovládanie externých audiozdrojov

V prípade audiozdrojov, ktoré boli pripojené k nabíjačke s rádioprijímačom prostredníctvom šachtičky na karty SD/MMC **46** alebo prostredníctvom prípojky USB **45**, sa dá reprodukcia ovládať pomocou nabíjačky s rádioprijímačom. V indikácii **d** sa na ľavej strane ukazuje číslo zvolenej skladby a na pravej strane sa zobrazuje celkový počet skladieb, ktoré sú k dispozícii.

Reprodukcia/prerušenie reprodukcie:

- Ak chcete spustiť reprodukciu, stlačte tlačidlo Reprodukcia/pauza **36**. Doba prehrávania aktuálnej skladby sa objaví na displeji v indikácii **j**.
- Keď chcete prehrávanie prerušiť, alebo po prerušení v prehrávaní pokračovať, stlačte vždy znova tlačidlo Reprodukcia/pauza **36**. Aktuálne doba prehrávania bliká v indikácii **j**.

Výber skladby (titulu):

- Ak chcete vybrať niektorú konkrétnu skladbu, stláčajte tlačidlo na vyhľadávanie smerom dole „– **Seek**“ **35** alebo tlačidlo na vyhľadávanie smerom hore „**Seek** +“ **33** toľkokrát, kým sa objaví číslo požadovanej skladby na ľavej strane v indikácii **d**.
- Ak chcete spustiť reprodukciu, stlačte tlačidlo Reprodukcia/pauza **36**.

Prehrávanie skladieb v náhodnom poradí/opakovanie reprodukcie:

- Keď chcete prehrávať v náhodnom poradí všetky skladby, ktoré sa nachádzajú na karte alebo na pamäťovom kľúči USB, stlačte tlačidlo Prehrávanie skladieb v náhodnom poradí/opakovanie prehrávania **32** jedenkrát. Na displeji sa objaví indikácia **f**.
 - Keď chcete zopakovať prehrávanie všetkých skladieb umiestnených v aktuálnom priečniku, stlačte tlačidlo Prehrávanie skladieb v náhodnom poradí/opakovanie prehrávanie **32** druhýkrát. Na displeji sa objaví indikácia **g**.
- Upozornenie:** Len v tejto funkcii sa ukazuje na pravej strane v indikácii **d** číslo aktuálneho priečinka na karte resp. na pamäťovom kľúči USB. Keď chcete zmeniť priečinkov, musíte sa najprv vrátiť späť na normálne prehrávanie a zvoliť jeden titul z požadovaného priečinka.
- Keď chcete zopakovať len prehrávanie aktuálnej skladby, stlačte tlačidlo Prehrávanie skladieb v náhodnom poradí/opakovanie prehrávania **32** tretíkrát. Na displeji sa objaví indikácia **h**.
 - Keď sa chcete vrátiť k normálnemu prehrávaniu, stlačte tlačidlo Prehrávanie skladieb v náhodnom poradí/opakovanie prehrávania **32** štvrtýkrát, následkom čoho sa na displeji nebude zobrazovať žiadna z indikácií **f**, **g** alebo **h**.

- Ak chcete spustiť reprodukciu, stlačte tlačidlo Reprodukcia/pauza **36**.

Pripojenie externého audiozdroja (pozri obrázok C)

Aktuálny audiosignál nabíjačky s rádioprijímačom môžete prenášať aj na iné prístroje na reprodukciu zvuku (napríklad zosilňovač a reproduktory).

Zložte ochranný kryt „**LINE OUT**“ konektora **42** a zasuňte doň 3,5 mm zástrčku (džek) pomocou dodaného alebo pomocou iného vhodného kábla AUX. Pripojte na kábel AUX vhodný reproduktívny prístroj. Na ochranu proti znečisteniu nasadte ochranný kryt „**LINE OUT**“ konektora **42** znova, keď ste zástrčku kábla AUX (džek) vybrali.

Diaľkové ovládanie

- ▶ **Diaľkové ovládanie nechávajú opravovať len kvalifikovanému odbornému personálu, ktorý používa originálne náhradné súčiastky.** Tým bude zaručené, že funkčnosť diaľkového ovládania zostane zachovaná.
- ▶ **Nepracujte s diaľkovým ovládaním v prostredí ohrozenom výbuchom, v ktorom sa nachádzajú horľavé kvapaliny, plyny alebo horľavý prípadne výbušný prach.** V tomto diaľkovom ovládaní sa môžu vytvárať iskry, ktoré by mohli uvedený prach alebo výpary zapáliť.

Uvedenie do prevádzky

- ▶ **Chráňte diaľkové ovládanie pred vlhkom a pred priamym slnečným žiarením.**
- ▶ **Nevystavujte diaľkové ovládanie extrémnym teplotám ani kolísaniu teplôt.** Nenechávajte ho odložené dlhší čas napr. v motorovom vozidle. V prípade väčšieho rozdielu teplôt nechajte najprv diaľkové ovládanie pred jeho použitím temperovať na teplotu prostredia, v ktorom ho budete používať.

Kým je do diaľkového ovládania vložená batéria s dostatočným napätím, zostáva diaľkové ovládanie schopné prevádzky.

Postavte nabíjačku s rádioprijímačom tak, aby signály z výstupného otvoru **8** diaľkového ovládania dosiahli prijímaciu šošovku **31** na nabíjačke s rádioprijímačom v priamom smere. Keď sa nedá diaľkové ovládanie nasmerovať priamo na prijímaciu šošovku, pracovný dosah diaľkového ovládania bude menší. Pomocou odrazov signálu (napr. od stien) sa môže dosah aj pri nepriamom signáli opäť zlepšiť.

Diaľkové ovládanie **2** sa dá uložiť do rukoväte na prenášanie **3**. Pri používaní môžete diaľkové ovládanie upevniť napríklad na slučku na opasok takým spôsobom, že otvoríte uzáver na prenášanie **16** a diaľkové ovládanie zavesíte.

Funkcie

Nezávisle od audiozdrojov:

- Na **zapínanie a vypínanie audioprevádzky** stlačte tlačidlo **13** na diaľkovom ovládaní.
- Ak chcete **zapnúť alebo vypnúť zvuk**, stlačte tlačidlo „**Mute**“ **15**.
- Ak chcete zvýšiť **hlasitosť**, stlačte tlačidlo **9**, ak chcete hlasitosť znížiť, stlačte tlačidlo **12**.
- Ak chcete **zmeniť audiozdroj**, stlačte tlačidlo „**Source**“ **14**.

146 | Slovensky

Pri zapnutej rozhlasovej prevádzke:

- Ak chcete **vyhľadať rozhlasový vysielateľ** s nižšou frekvenciou, stlačte a držte v stlačenej polohe tlačidlo na vyhľadávanie smerom dole **7** dovtedy, kým nájdete požadovanú frekvenciu.
- Ak chcete **vyhľadať rozhlasový vysielateľ** s vyššou frekvenciou, stlačte a držte v stlačenej polohe tlačidlo na vyhľadávanie smerom hore **10** dovtedy, kým nájdete požadovanú frekvenciu.

Pri ovládaní audiozdrojov, ktoré boli pripojené prostredníctvom šachtičky na karty SD/MMC **46** alebo prostredníctvom prípojky USB **45**:

- Keď chcete **opakovanie niektorej skladby** spustiť, prerušiť, alebo v skladbe pokračovať, stlačte tlačidlo Reprodukcia/pauza **11**.
- Keď chcete **zvoliť (vybrať) nejakú skladbu**, stlačte tlačidlo na vyhľadávanie smerom dole **7** alebo tlačidlo na vyhľadávanie smerom hore **10**.

Výmena batérie

Ak chcete vymeniť batériu, otočte skrutku priehradky na batérie na zadnej strane diaľkového ovládania a demontujte viečko priehradky na batérie.

Pri vkladaní novej batérie dávajte pozor na správne pólovanie. Viečko priehradky na batérie opäť dobre priskrutkujte.

- ▶ **Nahrádzajte batériu výlučne novou batériou rovnakého typu.** V prípade použitia iných typov batérií hrozí nebezpečenstvo explózie.
- ▶ **Keď diaľkové ovládanie dlhší čas nepoužívate, vyberte z neho batériu.** Počas dlhšieho skladovania by mohla batéria korodovať a mohla by sa aj samočinne vybíjať.
- ▶ **Uchovávajte batériu mimo dosahu malých detí.** Malé deti by mohli batériu prehltnúť a ohroziť takto svoje zdravie.

Nabíjanie akumulátorov (pozri obrázok A)

Nabíjací proces začína v tej chvíli, keď sa zástrčka sieťovej šnúry nabíjačky s rádioprijímačom zastrčí do zásuvky elektrickej siete a akumulátor **25** je vložený v nabíjacej šachte **22** (pozri odsek „Vkladanie a vyberanie akumulátora“, strana 142).



Počas nabíjania bliká na displeji indikácia nabíjania „CHARGING“ m. Táto indikácia nabíjania „CHARGING“ zhasne vtedy, keď je akumulátor úplne nabitý.

Inteligentné nabíjanie automaticky spozná stav nabitia akumulátora a nabíja ho optimálnym nabíjacím prúdom v závislosti od konkrétnej teploty a napätia akumulátora.

Takýmto spôsobom sa šetrí akumulátor a počas uloženia v nabíjačke s rádioprijímačom zostáva vždy úplne nabitý.

Nabitý akumulátor **25** sa dá z nabíjacej šachty **22** vybrať, alebo (ak je akumulátor vložený v nabíjacej šachte) môže slúžiť na napájanie pri audioprevádzke.

- ▶ **Pri vyberaní akumulátora použite v prípade potreby pracovné rukavice.** Pri nabíjaní sa môže akumulátor veľmi zohriať.

Napájanie externých prístrojov

Napájanie externých prístrojov (náradí) elektrickou energiou prostredníctvom prípojky 12 V a prípojky na striedavý prúd je možné len v takom prípade, keď je nabíjačka s rádioprijímačom pripojená na elektrickú sieť, nie vtedy, keď je napájaná z vloženého akumulátora.

Keď je nabíjačka s rádioprijímačom pripojená na elektrickú sieť, svieti zelená kontrolná žiarovka **4**, ktorá toto pripojenie potvrdzuje.

Prípojka USB

Prostredníctvom prípojky USB môžete pripájať na prijímač väčšinu prístrojov, ktoré sa dajú napájať prípadne aj nabíjať konektorom USB.

Otvorte uzavieraciu páčku **19** a odklopte viečko priehradky na médiá **20**. Prepojte prípojku USB externého prístroja pomocou vhodného USB-kábla s konektorom USB **45** nabíjačky s rádioprijímačom. Ak chcete spustiť nabíjanie, musíte v tomto prípade externý prístroj na nabíjačke s rádioprijímačom vybrať ako zvolený audiozdroj.

Prípojka 12 V (pozri obrázok C)

Pomocou prípojky 12 V môžete napájať externý elektrický (elektronický) prístroj cez konektor 12 V s maximálnym odberom 1 A.

Zložte ochranný kryt prípojky 12 V **41**. Zasuňte zástrčku (konektor) externého elektrického prístroja do pripájacej zdiery 12 V.

Prípojka 12 V je chránená **poistkou 44**. Ak sa pri pripojení externého spotrebiča neukáže napätie, otvorte uzavieraciu páčku **19** a viečko priehradky na médiá **20** odklopte. Odskrutkujte poistný kryt **43** a skontrolujte, či sa vložená poistka **44** prepálila. Ak je poistka prepálená, vložte novú jemnú poistku (5 x 20 mm, pre maximálne dovolené napätie 250 V, menovitý prúd 1 A, ktorá má vypínaciu charakteristiku rýchla). Potom kryt poistky **43** opäť dobre zaskrutkujte.

Upozornenie: Používajte výlučne poistky s hodnotou 1 A pre maximálne dovolené napätie 250 V („**250V 1A FUSE FOR 12V OUTLET**“). V prípade použitia iných druhov poistiek by sa mohla nabíjačka s rádioprijímačom poškodiť.

Prípojka 12 V je okrem toho chránená **vnútornou tepelnou poistkou**, ktorá sa iniciuje v prípade prehriatia. Táto poistka sa automaticky vracia do zapnutej polohy potom, keď sa nabíjačka s rádioprijímačom ochladila.

Na ochranu proti znečisteniu nasadte ochranný kryt pripájacieho konektora 12 V **41** opäť na miesto, keď ste externú zástrčku (konektor) odstránili.

Prípojka na striedavý prúd („Power Outlets“) (netýka sa vecného čísla 3 601 D29 660)

Pomocou prípojok na striedavý prúd môžete používať ďalšie externé elektrické spotrebiče (náradie). Zásuvky sa môžu so zreteľom na špecifické normy príslušnej krajiny odlišovať.

Súčet maximálne prípustných odberov prúdu všetkých pripojených elektrických spotrebičov nesmie prekročiť hodnotu uvedenú v nasledujúcej tabuľke (pozri k tomu aj text na telese rádioprijímača pod sklápacími krytmi zásuviek 5):

Vecné číslo	Súčet maximálneho odberu prúdu (v A)
3 601 D29 600	15
3 601 D29 630	9
3 601 D29 670	12
3 601 D29 6W0	15
3 601 D29 6X0	9

Otvorte sklápací kryt **5** prípojky na striedavý prúd (zásuvky) a zástrčku externého elektrického prístroja (spotrebiča) zasuňte do zásuvky **6** nabíjačky s rádioprijímačom.

Indikácia hodinového času

Táto nabíjačka s rádioprijímačom je vybavená indikáciou hodinového času, ktorá je napájaná z osobitného zdroja. Keď sú do priehradky na batérie nabíjačky s rádioprijímačom vložené záložné batérie s dostatočnou kapacitou (pozri odsek „Vkladanie/výmena záložných batérií“, strana 143), môže sa hodinový čas uložiť do pamäte, a to aj v takom prípade, keď sa nabíjačka s rádioprijímačom odpojí od zdroja elektrickej energie odpojením od elektrickej siete alebo vybratím akumulátorov.

Nastavenie hodinového času

- Ak chcete nastaviť hodinový čas, stlačte tlačidlo na nastavenie času „**Clock**“ **29** toľkokrát, až kým začne v indikácii času **o** blikať číslo označujúce hodiny.
- Stlačte tlačidlo na vyhľadávanie smerom hore „**Seek +**“ **33** resp. tlačidlo na vyhľadávanie smerom dole „**- Seek**“ **35** toľkokrát, kým sa na displeji objaví korektná hodinová číslica.
- Znova stlačte tlačidlo „**Clock**“ aby v indikácii **o** času blikalo číslo indikujúce minúty.
- Stlačte tlačidlo na vyhľadávanie smerom hore „**Seek +**“ **33** resp. tlačidlo na vyhľadávanie smerom dole „**- Seek**“ **35** toľkokrát, kým sa na displeji objaví korektná minútová číslica.
- Stlačte tlačidlo „**Clock**“ tretikrát, aby ste uložili nastavený hodinový čas do pamäte.

Úsporný režim

Aby ste šetrili elektrickú energiu, môžete indikáciu hodinového času na displeji **39** vypnúť.

Na tento účel podržte pri vypínaní audioprevádzky (pozri odsek „Zapnutie/vypnutie audioprevádzky“, strana 143) stlačené tlačidlo vypínača **38** tak dlho, až sa indikácia hodinového času z displeja stratí.

Keď chcete indikáciu hodinového času opäť zapnúť, stlačte jedenkrát tlačidlo vypínača **38**.

Pokyny na používanie

Monitorovanie teploty pri akumulátorovej prevádzke

V takom prípade, ak sa používa nabíjačka s rádioprijímačom výlučne s napájaním cez akumulátor, teplota akumulátora sa monitoruje.

- Ak má teplota akumulátora hodnotu pod -10°C alebo nad 50°C , indikácia výstrahy nevhodnej teploty **k** na displeji bliká.

- Ak má teplota akumulátora hodnotu nad 70°C , nabíjačka s rádioprijímačom sa kvôli ochrane akumulátora vypne. Keď akumulátor vychladne, môže sa nabíjačka s rádioprijímačom znova používať.

Pokyny pre optimálne zaobchádzanie s akumulátorom

Chráňte akumulátor pred vlhkosťou a vodou.

Akumulátor skladujte iba pri rozsahu teploty od -20°C do 50°C . Nenechávajte napríklad akumulátor v lete položený v automobile.

Nový akumulátor alebo akumulátor, ktorý sa dlhší čas nepoužíval, dáva plný výkon až po cca 5 nabíjacích a vybíjacích cykloch.

Výrazne skrátená prevádzková doba akumulátora po nabití signalizuje, že akumulátor je opotrebovaný a treba ho vymeniť za nový.

Dodržiavajte pokyny na likvidáciu.

Poruchy – príčiny a ich odstránenie

Príčina	Odstránenie
Nabíjačka s rádioprijímačom nefunguje	
Napájanie elektrickým prúdom chyba	Zastrčte zástrčku do zásuvky alebo vložte (úplne) do rádia nabitý akumulátor
Nabíjačka s rádioprijímačom je príliš horúca alebo príliš studená	Počkajte, kým dosiahne nabíjačka s rádioprijímačom prevádzkovú teplotu
Nabíjačka s rádioprijímačom nefunguje pri napájaní z elektrickej siete	
Porucha v zásuvke	Použite inú zásuvku
Poškodená zástrčka prívodnej šnúry alebo prívodná šnúra	Skontrolujte zástrčku prívodnej šnúry aj prívodnú šnúru a v prípade potreby dajte prívodnú šnúru vymeniť za novú
Nabíjačka s rádioprijímačom nefunguje pri akumulátorovej prevádzke	
Kontakty akumulátora sú znečistené	Vyčistite kontakty akumulátora; napríklad viacnásobným zasunutím a vysunutím akumulátora, prípadne akumulátor vymeniť za nový
Akumulátor je pokazený	Akumulátor vymeniť za nový
Akumulátor je príliš horúci alebo príliš studený (Indikácia výstrahy nevhodnej teploty k bliká, alebo nabíjačka s rádioprijímačom sa vypne)	Počkajte, kým dosiahne vložený akumulátor prevádzkovú teplotu
Nabíjanie akumulátora alebo napájanie externých prístrojov pomocou nabíjačky s rádioprijímačom nefunguje	
Zástrčka prívodnej šnúry nie je zastrčená v zásuvke	Zasuňte zástrčku (úplne) do zásuvky
Akumulátor nie je na nabíjanie (správne) vložený	Postarajte sa o to, aby akumulátor v nabíjacej šachtě korektné zaskočil

148 | Slovensky

Príčina	Odstránenie
Prípojka 12 V nefunguje	
Poistka 44 nie je vložená	Poistku 44 vložte
Poistka 44 bola prepálená	Poistku 44 vymeniť
Interná tepelná ochrana sa aktivovala	Externý prístroj (nádrie) odpojte a nabíjačku s rádioprijímačom nechajte vychladnúť
Nabíjačka s rádioprijímačom prestala odrazu fungovať	
Zástrčka prívodnej šnúry resp. akumulátor nie sú zasunuté, prípadne nie sú zasunuté správne.	Zastrčte zástrčku prívodnej šnúry, resp. akumulátor správne a úplne
Softvérová chyba	Aby ste dosiahli resetovanie softvéru, vytriahnite zástrčku prívodnej šnúry zo zásuvky a vyberte zo stavebného rádia akumulátor, potom počkajte 30 sek. a zástrčku prívodnej šnúry a akumulátor zastrčte späť.

Rádioprijímač má zlý príjem

Rušenie inými elektrickými spotrebičmi alebo následkom nevhodného umiestnenia rádia	Postavte nabíjačku s rádioprijímačom na nejaké iné miesto s lepším príjmom rozhlasového signálu
Prútová anténa nie je optimálne nastavená	Otočte prútovú anténu do smeru s lepším príjmom

Hodinový čas sa neukazuje

Záložné batérie pre hodiny sú vybité	Vymeňte záložné batérie
Záložné batérie sú vložené pólovo nesprávne	Vložte záložné batérie pólovo správne

Dialkové ovládanie nefunguje

Batéria dialkového ovládania je vybitá	Vymeňte batériu dialkového ovládania
Batéria dialkového ovládania je vložená pólovo nesprávne	Vložte batériu dialkového ovládania pólovo správne
Signál dialkového ovládania nedosiahne prijímaciu šošovku 31	Otočte nabíjačku s rádioprijímačom prijímacou šošovkou 31 smerom k dialkovému ovládaniu

Ak uvedené postupy nápravy nie sú v stave odstrániť poruchu, skontaktujte sa s autorizovaným servisným strediskom Bosch.

Údržba a servis

Údržba a čistenie

- **Prívodná šnúra je vybavená špeciálnym bezpečnostným prvkom a zameniť za novú ju smie sa výlučne autorizované servisné stredisko firmy Bosch.**

Udržiavajte nabíjačku s rádioprijímačom a dialkové ovládanie vždy v čistote, aby ste mohli pracovať kvalitne a bezpečne.

Neponárajte dialkové ovládanie do vody ani do iných kvapalín.

Znečistenia utrite vlhkou mäkkou handričkou. Nepoužívajte žiadne čistiace prostriedky ani rozpúšťadlá.

Servisné stredisko a poradenstvo pri používaní

Servisné stredisko Vám odpovie na otázky týkajúce sa opravy a údržby Vášho produktu ako aj náhradných súčiastok. Rozložené obrázky a informácie k náhradným súčiastkam nájdete aj na web-stránke:

www.bosch-pt.com

Tím poradcov Bosch Vám s radosťou poskytne pomoc pri otázkach týkajúcich sa našich produktov a ich príslušenstva.

Pri všetkých dopytoch a objednávkach náhradných súčiastok uvádzajte bezpodmienečne 10-miestne vecné číslo uvedené na typovom štítku Vašej nabíjačky s rádioprijímačom.

Slovakia

Na www.bosch-pt.sk si môžete objednať opravu vášho stroja alebo náhradné diely online.

Tel.: (02) 48 703 800

Fax: (02) 48 703 801

E-Mail: servis.naradia@sk.bosch.com

www.bosch.sk

Transport

Priložené lítiavo-iónové akumulátory podliehajú požiadavkám pre transport nebezpečného nákladu. Tieto akumulátory smie používateľ náradia prepravovať po cestách bez ďalších opatrení.

Pri zasielaní tretími osobami (napr.: leteckou dopravou alebo prostredníctvom špedície) treba rešpektovať osobitné požiadavky na obaly a označenie. V takomto prípade treba pri príprave zásielky bezpodmienečne konzultovať s expertom pre prepravu nebezpečného tovaru.

Akumulátory zasielajte iba vtedy, ak nemajú poškodený obal. Otvorené kontakty prelepte a akumulátor zabaľte tak, aby sa v obale nemohol posúvať.

Rešpektujte aj prípadné doplňujúce národné predpisy.

Likvidácia



Nabíjačku s rádioprijímačom, dialkové ovládanie, akumulátory, príslušenstvo a obal treba dať na recykliáciu zodpovedajúcu ochrane životného prostredia.

Neodhadzujte nabíjačku s rádioprijímačom, dialkové ovládanie ani akumulátory/batérie do komunálneho odpadu!

Len pre krajiny EÚ:

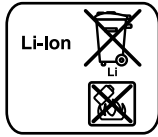

Podľa Európskej smernice 2012/19/EÚ sa musia nepoužiteľné ručné elektrické náradie (elektrospotrebiče) a podľa európskej smernice 2006/66/ES sa musia poškodené alebo opotrebované akumulátory/batérie zbierať separovane a treba ich dávať na recykliáciu zodpovedajúcu ochrane životného prostredia.

Akkumulátor/batéria:**Li-Ion:**

Všimnite si laskavo pokyny v odseku „Transport“, strana 148.

Zmeny vyhradené.

Magyar

Biztonsági előírások

⚠ FIGYELMEZTETÉS Olvassa el valamennyi biztonsági előírást és utasítást; a rádió-töltőkészülék alsó oldalán található tájékoztatót is. A biztonsági előírások és utasítások betartásának elmulasztása áramütésekhez, tűzhöz és/vagy súlyos testi sérülésekhez vezethet.

Őrizze meg a jövőbeli használatra is valamennyi biztonsági előírást és utasítást.

A biztonsági előírásokban használt „rádió-töltőkészülék” fogalom a rádió-töltőkészülékeket (hálózati csatlakozó kábellel) és az akkumulátoros rádió-töltőkészülékeket (hálózati csatlakozó kábel nélkül) foglalja magában.

- ▶ **Tartsa tisztán és jól megvilágított állapotban a munkahelyét.** A rendetlenség és a megvilágítatlan munkaterület balesetekhez vezethet.
- ▶ **A rádió-töltőkészülék csatlakozó dugójának bele kell illeszkednie a dugaszolóaljzatba. A csatlakozó dugót semmilyen módon sem szabad megváltoztatni. Védőföldeléssel ellátott rádió-töltőkészülékekkel kapcsolatban ne használjon csatlakozó adaptert.** A változtatás nélküli csatlakozó dugók és a megfelelő dugaszoló aljzatok csökkentik az áramütés kockázatát.
- ▶ **Ne használja a kábelt a rendeltetésétől eltérő célokra, vagyis a rádió-töltőkészüléket soha ne hordozza vagy akassza fel a kábelnél fogva, és sohase húzza ki a hálózati csatlakozó dugót a kábelnél fogva. Tartsa távol a kábelt hőforrásoktól, olajtól, éles élektől és sarkaktól és mozgó gépkomponensektől.** Egy megrongálódott vagy csomókkal teli kábel megnöveli az áramütés veszélyét.
- ▶ **Ha egy rádió-töltőkészülékkel a szabad ég alatt dolgozik, csak a szabadban való használatra engedélyezett hosszabbító használjon.** A szabadban való használatra engedélyezett hosszabbító használata csökkenti az áramütés veszélyét.
- ▶ **Ha nem lehet elkerülni a rádió-töltőkészülék nedves környezetben való használatát, alkalmazzon egy hibaáram-védőkapcsolót.** Egy hibaáram-védőkapcsoló alkalmazása csökkenti az áramütés kockázatát.
- ▶ **Csatlakoztassa a rádió-töltőkészüléket egy előírászerűen földelt hálózathoz.** A dugaszolóaljzatnak és a hosszabbító kábelnek működőképes védővezetéssel kell felszerelnie.

- ▶ **Tekerje le teljesen a hálózati tápvezetéket, ha a rádió-töltőkészüléket a villamos hálózatról üzemelteti.** A hálózati tápvezeték másképp felmelegedhet.
- ▶ **Ügyeljen arra, hogy a hálózati csatlakozódugót bármikor ki lehessen húzni.** A rádió-töltőkészüléknek a villamos hálózatról való leválasztására a hálózati csatlakozódugó kihúzása az egyetlen lehetőség.
- ▶ **Ez a rádiótöltő nincs arra előírva, hogy gyerekek és korlátozott fizikai, érzékelési vagy szellemi képességű, illetve kellő tapasztalattal és/vagy tudással nem rendelkező személyek használják. Ezt a rádiótöltőt legálább 8 éves gyerekek és olyan személyek is használhatják, akiknek a fizikai, érzékelési, vagy értelmi képességeik korlátozottak, vagy nincsenek meg a megfelelő tapasztalataik, illetve tudásuk, ha az ilyen személyekre a biztonságukért felelős más személy felügyel, vagy a rádió biztonságos kezelésére kioktatta őket és megértették az azzal kapcsolatos veszélyeket.** Ellenkező esetben fennáll a hibás működés és a sérülés veszélye.
- ▶ **Tartsa a gyerekeket a használat, tisztítás és karbantartás során felügyelet alatt.** Ez biztosítja, hogy gyerekek ne játszanak a rádiótöltővel.
- ▶ **Csak legalább 1,3 Ah kapacitású, Bosch gyártmányú lítium-ion-akkumulátorokat (legalább 4 akkucella) töltsön. Az akku feszültségének meg kell egyeznie a töltőkészülék akkutöltő-feszültségével. Ne töltsön fel nem újrafeltölthető elemeket.** Ellenkező esetben tűz- és robbanásveszély áll fenn.



Tartsa távol a rádió-töltőkészüléket az esőtől vagy nedvességtől. Ha víz hatol be a rádió-töltőkészülékbe, ez megnöveli az áramütés veszélyét.

- ▶ **Csak Bosch lítium-ion-akkumulátorokat töltsön. Az akku feszültségének meg kell egyeznie a rádiótöltő akkutöltő-feszültségével.** Ellenkező esetben tűz- és robbanásveszély áll fenn.
- ▶ **Tartsa tisztán a rádió-töltőkészüléket.** Elszennyeződés esetén megnövekedik az áramütés veszélye.
- ▶ **A rádió-töltőkészüléket, a kábelt és a csatlakozó dugót minden használat előtt ellenőrizni kell. Ha a rádió-töltőkészüléken károkat észlel, ne használja. Ne nyissa fel saját maga a rádió-töltőkészüléket, hanem azt csak szakképzett szakemberrel és csak eredeti pótalkatrészek használatával javíttassa meg.** Egy megrongálódott rádió-töltőkészülék, kábel, vagy csatlakozó dugó megnöveli az áramütés veszélyét.
- ▶ **A rádió-töltőkészüléket nem szabad gyúlékony anyagból (pl. papírból, szövetből, stb.) készült tárgyakra helyezze illetve gyúlékony környezetben üzemeltetni.** A rádió-töltőkészülék a töltési folyamat során felmelegszik, ennek következtében tűzveszély áll fenn.
- ▶ **Hibás alkalmazás esetén az akkumulátorból folyadék léphet ki. Kerülje el az érintkezést a folyadékkal. Ha véletlenül mégis érintkezésbe jutott az akkumulátorfolyadékkal, azonnal öblítse le vízzel az érintett felületet. Ha a folyadék a szemébe jutott, keressen fel ezen kívül egy orvost.** A kilépő akkumulátorfolyadék irritációkat vagy égéses bőrsérüléseket okozhat.

150 | Magyar

► **Az akkumulátor megrongálódása vagy szakszerűtlen kezelése esetén abból gőzök léphetnek ki. Azonnal juttasson friss levegőt a helyiségbe, és ha panaszai vannak, keresen fel egy orvost.** A gőzök ingerelhetik a légutakat.

► **Ne nyissa fel az akkumulátort.** Ekkor fennáll egy rövidzárlat veszélye.



Óvja meg az akkumulátort a forróságtól, például a tartós napsugárzástól, a tüztől, a víztől és a nedvességtől. Robbanásveszély.

► **Tartsa távol a használaton kívüli akkumulátort irodai kapcsolóktól, pénzérméktől, kulcsoktól, szögektől, csavaroktól és más kisméretű fémtárgyaktól, amelyek áthidalhatják az érintkezőket.** Az akkumulátor érintkezői közötti rövidzárlat égési sérüléseket vagy tüzet okozhat.

► **Az akkumulátort csak a gyártó által ajánlott töltőkészülékekben töltsse fel.** Ha egy bizonyos akkumulátortípus feltöltésére szolgáló töltőkészülékben egy másik akkumulátort próbál feltölteni, tűz keletkezhet.

► **Az akkumulátort csak a rádió-töltőkészülékhez és/vagy egy Bosch elektromos kéziszerszámhoz használja.** Az akkumulátort csak így lehet megvédeni a veszélyes túlterhelésektől.

► **Az akkumulátort hegyes tárgyak, például tűk vagy csavarhúzó, vagy külső erőbehatások megrongálhatják.** Belső rövidzárlat léphet fel és az akkumulátor kigyulladhat, füstöt bocsáthat ki, felrobbanhat, vagy túlhevülhet.

► **Olvassa el és szigorúan tartsa be azon berendezések biztonsági előírásait munkavégzési előírásait, amelyeket hozzákapszol a rádió-töltőkészülékéhez.**

A termék és alkalmazási lehetőségeinek leírása



Olvassa el az összes biztonsági figyelmeztetést és előírást. A következőkben leírt előírások betartásának elmulasztása áramütésekhez, tűzhöz és/vagy súlyos testi sérülésekhez vezethet.

Kérjük hajtja ki a kihajtható oldalát, ahol a rádiótöltő ábrái láthatók, és hagyja így kihajtván, miközben ezt a kezelési útmutatót olvassa.

Az ábrázolásra kerülő komponensek

Az ábrázolásra kerülő alkatrészek számozása a rádió-töltőkészüléknek az ábrákat tartalmazó oldalon található ábráira vonatkozik.

- 1 Hangszóró
- 2 Távirányító
- 3 Tartófogantyú
- 4 Váltakozó áramú csatlakozó jelzőlámpa (a 3 601 D29 660 alkatrész-számú berendezésnél ez nincs)

- 5 Váltakozó áramú csatlakozó fedősapka (a 3 601 D29 660 alkatrész-számú berendezésnél ez nincs)
- 6 Váltakozó áramú dugaszolóaljzat (a 3 601 D29 660 alkatrész-számú berendezésnél ez nincs)
- 7 A távirányító „|<<” lefelé kereső gombja
- 8 Infravörös sugár kilépési pontja
- 9 Hangerő növelő gomb
- 10 A távirányító „>>|” felfelé kereső gombja
- 11 A távirányító lejtás/szünet gombja
- 12 Hangerő csökkentő gomb
- 13 A távirányító audió-üzemmód be-/kikapcsoló gombja
- 14 A távirányító „Source” (Forrás) audió forrás kijelölő gombja
- 15 „Mute” (Némítás) gomb
- 16 Tartókapocs
- 17 Akkumulátortartó fedél reteszelése (pufferelemek)
- 18 Akkumulátortartó fedél (pufferelemek)
- 19 A médiatartó fedél reteszelőkarja
- 20 Médiatartó fedél
- 21 Rúdantenna
- 22 Töltőkosár
- 23 Az akkumulátorfiók fedél reteszelőkarja
- 24 Akkumulátorfiók fedél
- 25 Akkumulátor*
- 26 „Equalizer” hangzaskép előzetes beállító gomb
- 27 „Memory” memória-gomb
- 28 „Custom” kézi hangzaskép beállító gomb
- 29 „Clock” óra-beállító gomb
- 30 „Tune” állomás kereső forgatógomb
- 31 A távvezérlő vevőlencséje
- 32 Véletlenszerű lejtás/szünetelt lejtás gomb
- 33 „Seek + />>|” keresőgomb felfelé
- 34 „Source” audió forrás kijelölő gomb
- 35 „|<</ - Seek” keresőgomb lefelé
- 36 Lejtás/szünet gomb
- 37 Hangerő („Volume”) és hangzaskép („Bass/Treb”) beállító gomb
- 38 Audió-üzemmód be-/kikapcsológomb
- 39 Kijelző
- 40 „AUX 1 IN”-csatlakozó hüvely
- 41 12-V-csatlakozó hüvely
- 42 „LINE OUT”-csatlakozó hüvely
- 43 Biztosítéksapka
- 44 12-V-csatlakozó biztosító
- 45 USB-csatlakozóhüvely
- 46 SD-/MMC-slot
- 47 „AUX 2 IN”-csatlakozó hüvely
- 48 Külső audió forrás tartó

*A képeken látható vagy a szövegben leírt tartozékok részben nem tartoznak a standard szállítmányhoz. Tartozékprogramunkban valamennyi tartozék megtalálható.

Audió-üzemmód kijelző elemek

- a** Hangzskép előzetes beállítás kijelzés
- b** Magas hangszint változás kijelzés
- c** Mély hangszint változás kijelzés
- d** Hangerő, rádióadó memóriahely, illetve zeneszám kijelzés (a kiválasztott audió forrástól függően)
- e** Tárolt adó vétel kijelzés (rádió-üzemmód esetén)
- f** Véletlenszerű lejátszás kijelzés (ha audió forrásként SD-/MMC-kártya vagy USB van kijelölve)
- g** Az aktuális mappában található valamennyi zeneszám vismételt lejátszása kijelzés (ha audió forrásként SD-/MMC-kártya vagy USB van kijelölve)
- h** Az aktuális zeneszám ismételt lejátszása kijelzés (ha audió forrásként SD-/MMC-kártya vagy USB van kijelölve)
- i** Sztereo vétel kijelzés
- j** Rádiófrekvencia, illetve az aktuális zeneszám lejátszási időtartam kijelzés (a kiválasztott audió forrástól függően)
- k** Hőmérséklet figyelmeztetés
- l** Akkumulátor behelyezve kijelzés
- m** Akkumulátor töltéskijelző
- n** Audió forrás kijelzés
- o** Időkijelzés

Műszaki adatok

Rádió-töltőkészülék		GML 50
Cikkszám		3 601 D29 6..
Pufferelemek		2 x 1,5 V (LR06/AA)
Súly az „EPTA-Procedure 01:2014” (01:2014 EPTA-eljárás) szerint	kg	11,2
Érintésvédelmi osztály		Ⓢ/1
Védettségi osztály	IP 54 (por és fröccsenő víz ellen védett kivétel)	
Megengedett környezeti hőmérséklet		
– a töltés során	°C	0...+45
– az üzemeltetés során*	°C	0...+45
– a tárolás során	°C	-20...+50
Javasolt akkumulátorok		GBA 14,4 V .../GBA 18 V ...
Audió/rádió-üzemmód		
Üzemi feszültség		
– hálózati üzem mellett	V	230/110
– akkumulátoros üzem mellett	V	14,4–18
Erősítő névleges teljesítménye (hálózati üzem esetén)	W	50
A távirányító vételi szöge	°	110
Vételi tartomány		
– URH	MHz	87,5–108
– KH	kHz	531–1602
Támogatott fájlformátumok ¹⁾		MP3, WMA
Töltőkészülék		
Akkumulátor töltési feszültség (a feszültség automatikus felismerésével)	V=	14,4–18
Töltőáram	A	0,9
Megengedett töltési hőmérséklet tartomány	°C	0–45
Töltési idő, kb.		
– 1,3 Ah	perc	120
– 4,0 Ah	perc	400
Akkucellák száma		4–10
Távirányító		
Munkaterület ²⁾	m	7
Elem		1 x 3 V (CR2032)

* korlátozott teljesítmény < 0 °C hőmérsékletek esetén

1) (ha audió forrásként SD-/MMC-kártya vagy USB van kijelölve)

2) A munkaterület méreteit hátrányos környezeti feltételek (például közvetlen napsugárzás) csökkenthetik.

A műszaki adatok a szállítványhoz tartozó akkumulátorral kerültek meghatározásra.

Összeszerelés

A rádió-töltőkészülék energiaellátása

A rádió-töltőkészülék energiaellátását a villamos hálózatról, vagy egy a **22** akkumulátor-kosárba behelyezett Li-ion-akkumulátorral lehet biztosítani. Ha egy akkumulátor szolgál energiaellátásra, akkor csak az audió-üzemmód és a külső berendezéseknek a beépített USB-csatlakozón keresztül történő energiaellátása áll a funkciók közül rendelkezésre.

► **Ügyeljen a helyes hálózati feszültségre!** Hálózati áramellátás esetén az áramforrás feszültségének meg kell felelnie a rádió-töltőkészülék típustábláján megadott adatoknak. A 230 V-os rádió-töltőkészülékeket 220 V hálózati feszültségről is szabad üzemeltetni.

Az akkumulátor behelyezése és kivétele (lásd az „A” ábrát)

Megjegyzés: A rádió-töltőkészülékhez nem megfelelő akkumulátorok használata működési hibákhoz vagy a rádió-töltőkészülék megrongálódásához vezethet.

Nyissa ki a **23** akkumulátorfiók reteszelőkart („Charger/Battery Bay”) és hajtsa fel a **24** akkumulátorfiók fedelet.

Tegyen be úgy egy akkumulátort a **22** töltőkosárba, hogy az akkumulátor csatlakozói a **22** töltőkosáron belül legyenek, majd pattintsa be az akkumulátort a töltőkosárba.



Mihelyt egy kielégítő feszültségű akkumulátor behelyezésre került, a kijelzőn megjelenik az **I** kijelzés.



Ha az akkumulátor már gyenge, az **I** kijelző villogni kezd.

A **25** akkumulátor kivételéhez nyomja meg az akkumulátor reteszélfeloldó gombját, majd húzza ki az akkumulátort a **22** töltőkosárból.

Az akkumulátor behelyezése, illetve kivétele után ismét hajtsa le a **24** akkumulátorfiók fedelet. Reteszelve az akkumulátorfiók fedelét, ehhez akassza be a házba a **23** reteszelőkart, majd nyomja le.

► **Az akkumulátor kivételéhez viseljen szükség esetén védő kesztyűt.** Az akkumulátor a töltés során erősen felmelegedhet.

A pufferelemek behelyezése/kicserélése (lásd az „A” ábrát)

A rádió-töltőkészülék óraállításán tárolásához a berendezésbe pufferelemeket kell behelyezni. Erre a célra alkáli-mangán-elemeket célszerű alkalmazni.

Nyissa ki a **23** akkumulátorfiók reteszelőkart („Charger/Battery Bay”) és hajtsa fel a **24** akkumulátorfiók fedelet.

Szükség esetén vegye ki a **25** akkumulátort.

A **18** elemfiók fedelének felnyitásához nyomja meg a **17** reteszélfeloldó gombját és vegye le az elemfiók fedelét. Tegye be a pufferelemeket. Ekkor ügyeljen az elemfiók belső oldalán ábrázolt helyes polarításra.

Ismét tegye fel a **18** pufferelemfiók fedelet.

„REPLACE AA BATTERY WHEN UNIT NO LONGER KEEPS CORRECT TIME”: Cserélje ki a pufferelemeket, ha a rádió-töltőkészülék már nem képes tárolni az időpontot.

Mindig valamennyi elemet egyszerre cserélje ki. Csak egyazon gyártó cégtől származó és azonos kapacitású elemeket használjon.

► **Ha hosszabb ideig használaton kívül helyezi a rádió-töltőkészüléket, vegye ki belőle a pufferelemeket.** A pufferelemek egy hosszabb tárolás során korrodálhatnak, vagy maguktól kimerülhetnek.

Üzemeltetés

► **Óvja meg a rádió-töltőkészüléket a nedvességtől és a közvetlen napsugárzás behatásától.**

Audió-üzemmód (lásd a „B” és „C” ábrát)

Audió-üzemmód esetén bizonyos funkciókat a távirányítóval is lehet vezérelni (lásd „Távirányító”, a 154 oldalon).

Az audió-üzemmód be- és kikapcsolása

Az audió-üzemmód (rádió és külső lejátszó berendezések) **bekapcsolásához** nyomja meg a **38** be-/kikapcsoló gombot. A **39** kijelző ekkor aktiválásra kerül és a rádió-töltőkészülék az utolsó kikapcsolás előtt beállított audió forrás kerül lejátszásra.

Ha a rádió-töltőkészülék energiatakarékos üzemmódban működik (lásd „Energiatakarékos üzemmód”, a 156 oldalon), akkor az audió-üzemmód bekapcsolásához nyomja meg kétszer a **38** be-/kikapcsoló gombot.

Az audió-üzem **kikapcsolásához** ismét nyomja meg a **38** be-/kikapcsoló gombot. Az audió forrás aktuális beállítása tárolásra kerül.

Az energia megtakarítására a rádió-töltőkészüléket csak akkor kapcsolja be, ha használja.

A hangerő beállítása

A hangerő megnöveléséhez forgassa el a „Volume” **37** forgatógombot az óramutató járásával megegyező irányba, a hangerő csökkentéséhez pedig az óramutató járásával ellenkező irányba. Ekkor a **d** kijelzőn néhány másodpercre megjelenik a hangerő beállítása (egy 0 és 20 közötti érték).

Egy adóállomás beállítása vagy a beállítás megváltoztatása előtt állítsa be a hangerőt egy alacsony értékre, egy külső audió forrás elindítása előtt pedig egy közepes értékre.

A hangzókép beállítása

Az optimális lejátszáshoz a rádió-töltőkészülékbe egy equalizer van beépítve.

A magas és mély hangszintet kézi úton is meg lehet változtatni, valamint a különböző zenei stílusok lejátszására különböző, előre beprogramozott hangzóképeket lehet hívni. Ehhez az előre beállított „JAZZ”, „ROCK”, „POP” és „CLASSICAL” hangzókép, valamint a kezelő által programozható „CUSTOM” beállítás áll rendelkezésre.

Egy tárolt **előre beprogramozott hangzókép** kijelöléséhez nyomja meg annyiszor az „Equalizer” **26** hangzókép beállító gombot, amíg a kívánt beállítás az **a** kijelzőn megjelenik.

A „CUSTOM” beállítás megváltoztatása:

- Nyomja meg egyszer a „**Custom**” **28** kézi hangzásképp beállító gombot. A kijelzőn ekkor villog a **c**, „**BAS**” kijelzés és a **d** kijelzőn megjelenik a mély hangszint tárolt értéke.
- Állítsa be a kívánt mély hangszintet (egy 0 és 10 közötti érték). A mély hangszint megnöveléséhez forgassa el a „**Bass/Treb**” **37** forgatógombot az óramutató járásával megegyező irányba, a mély hangszint csökkentéséhez pedig az óramutató járásával ellenkező irányba.
- A beállított mély hangszint tárolásához nyomja meg még egyszer (vagyis most másodszor) a „**Custom**” **28** kézi hangzásképp beállító gombot. A kijelzőn most villogni kezd a magas hangszint ezután következő beállításához a **b** „**TRE**” kijelzés és a **d** kijelzőn megjelenik a magas hangszint tárolt értéke.
- Állítsa be a kívánt magas hangszintet (egy 0 és 10 közötti érték). A magas hangszint megnöveléséhez forgassa el a „**Bass/Treb**” **37** forgatógombot az óramutató járásával megegyező irányba, a magas hangszint csökkentéséhez pedig az óramutató járásával ellenkező irányba.
- A beállított magas hangszint tárolásához nyomja meg még egyszer (vagyis most harmadszor) a „**Custom**” **28** kézi hangzásképp beállító gombot.

Az audió forrás kijelölése

Egy audió forrás kijelöléséhez nyomja meg annyiszor a „**Source**” **34** gombot, amíg a kijelzőn megjelenik a kívánt belső audió forrás **n** kijelzése (lásd „A rádióadók beállítása/tárolása”, a 153 oldalon), illetve a külső audió forrás kijelzése (lásd „Külső audió források csatlakoztatása”, a 153 oldalon):

- „**FM**”: URH-rádió vétel,
- „**AM**”: KH-rádió vétel,
- „**AUX 1**”: külső audió forrás (pl. CD-lejátszó) a berendezés külső részén található **40** 3,5-mm-es csatlakozó hüvelyen keresztül,
- „**AUX 2**”: külső audió forrás (pl. MP3-lejátszó) a médiatartóban található **47** 3,5-mm-es csatlakozó hüvelyen keresztül,
- „**USB**”: külső audió forrás (pl. USB-pálca) a **45** USB csatlakozó hüvelyen keresztül,
- „**SD**”: Külső audió forrás (SD-/MMC-kártya) a **46** SD-/MMC-sloton keresztül.

A rúdantenna helyzetének beállítása

A rádió-töltőkészülék egy **21** rúdantennával felszerelve kerül kiszállításra. A rádió-üzemmóddhoz forgassa el a rúdantennát abba az irányba, amely a legjobb vételt teszi lehetővé.

Ha nincs lehetőség megfelelő minőségű vételre, állítsa fel egy másik helyen a rádió-töltőkészüléket, ahol jobbak a vételi viszonyok.

Megjegyzés: Ha a rádió-töltőkészüléket rádióadók, vagy adóvevő készülékek közelében üzemelteti, ez negatív befolyással lehet a rádió vételre.

Ha a **21** rúdantenna meglazult, akkor közvetlenül a háznál forgassa el az óramutató járásával megegyező irányba, hogy ismét megszorítsa.

A rádióadók beállítása/tárolása

Nyomja meg annyiszor a **34** „**Source**” audió forrás kijelölő gombot, amíg az **n** kijelzőn a „**FM**” (az ultrarövidhullámú vételi

tartomány = URH), illetve az „**AM**” (középhullámú vételi tartomány = KH) megjelenik.

Egy **meghatározott rádiófrekvencia beállításához** forgassa el a „**Tune**” **30** forgatógombot az óramutató járásával megegyező irányba (ha magasabb frekvenciára akar átkapcsolni), illetve az óramutató járásával ellenkező irányba (ha csökkeneni akarja a frekvenciát). A beállítás közben a frekvencia először az **o** kijelzőn, majd a **j** kijelzőn megjelenik.

A **nagy jelerősségű rádióadók kereséséhez** nyomja meg és tartsa rövid időre benyomva a **35** „– **Seek**” lefelé, illetve a **33** „**Seek +**” lefelé kereső gombot. A beállítás közben a megtalált rádióadó frekvencia először röviden az **o** kijelzőn, majd a **j** kijelzőn megjelenik.

Ha a rádió-töltőkészülék egy megfelelő, kielégítő erősségű jelet érzékel, automatikusan átkapcsol sztereo vételre. A kijelzőn megjelenik a sztereo vétel i jele.

Egy **beállított adó tárolásához** nyomja meg a **27** „**Memory**” memória-gombot. A kijelzőn villog a „**PRESET**” **e** kijelzés, és a **d** kijelzőn villog a legutoljára beállított memóriahely száma.

Egy memóriahely kiválasztásához nyomja meg annyiszor a „– **Seek**” **35** lefelé, illetve a „**Seek +**” **33** felfelé kereső gombot, amíg a **d** kijelzőn megjelenik a kívánt memóriahely. Nyomja meg ismét a **27** memória-gombot, hogy eltárolja a kijelölt memóriahelyen a beállított adót. Az **e** és **d** ezután nem villog tovább.

Összesen legfeljebb 20 URH-adót és 10 KH-adót lehet tárolni. Vegye tekintetbe, hogy a berendezés egy már foglalt memóriahely ismételt kijelölésekor a memória régi tartalmát az újonnan beállított rádióadóval felülírja.

Egy **tárolt adó jeleinek lejátszásához** nyomja meg annyiszor röviden a **35** „– **Seek**” lefelé, illetve a **33** „**Seek +**” felfelé kereső gombot, amíg a **d** kijelzőn megjelenik a kívánt memóriahely és az **e** kijelzőn megjelenik a „**PRESET**” kijelzés.

Külső audió források csatlakoztatása (lásd a „C” ábrát)

A beépített rádió kívül a berendezéssel különböző külső audió források tartalmát is le lehet játszani.

AUX-In-csatlakozó 1: Az AUX-In-csatlakozó 1 főleg olyan audió forrásokhoz használható, amelyet a médiatartón kívül lehet tárolni (pl. CD-lejátszó). Vegye le a **40** „**AUX 1 IN**”-csatlakozó hüvely védősapkáját és dugja bele a készülékkel szállított AUX-kábel vagy egy másik AUX-kábel 3,5-mm-es csatlakozó dugóját a hüvelybe. Csatlakoztassa az AUX-kábelt egy megfelelő audió forráshoz.

A szennyeződések elleni védelemként tegye fel ismét a védősapkát a **40** „**AUX 1 IN**”-csatlakozó hüvelyre, ha eltávolítja az AUX-kábel csatlakozó dugóját.

Az alábbi csatlakozókhöz kapcsolt külső audió források csatlakoztatásához nyissa ki a **19** reteszelőkart és hajtsa fel a médiatartó („**Digital Media Bay**”) **20** fedelét.

- **SD-/MMC-csatlakozó:** Dugjon bele egy SD- vagy MMC-kártyát a **46** SD-/MMC-slotba. A kártya feliratának a **43** biztosítósapka felé kell mutatnia. A kártya tartalmának lejátszását el lehet indítani, ha a **d** kijelzőn megjelenik a zene szám sorszáma, valamint a kártyán található összes zene szám száma. A kártya kivételéhez nyomja meg röviden a kártyát, ezt a berendezés ekkor kiveti.

154 | Magyar

- **USB-csatlakozó:** Dugjon bele egy USB-pálcát (illetve egy megfelelő audio forrás USB-csatlakozóját) a **45** USB-csatlakozó hüvelybe. Az USB-pálcá tartalmának lejátszását el lehet indítani, ha a **d** kijelzőn megjelenik a zeneszám sorszáma, valamint az USB-pálcán található összes zeneszám száma. Az USB-pálcá kivételéhez egyszerűen húzza ki azt az USB-csatlakozóból.
- **AUX-In-csatlakozó 2:** Az AUX-In-csatlakozó 2 főleg olyan audio forrásokhoz használható, amelyet a médiatartón belül lehet tárolni (pl. MP3-lejátszó). Dugja bele a készülékkel szállított AUX-kábel 3,5-mm-es csatlakozó dugóját a **47** „AUX 2 IN”-csatlakozó hüvelybe. Csatlakoztassa egy megfelelő audio forráshoz az AUX-kábelt.

Ha megfelelő a mérete, a berendezéshez csatlakoztatott külső audio forrást a **48** tartóval a médiatartóban rögzíteni lehet.

A szennyeződések elleni védelemre lehetőleg zárja le a **20** médiatartó fedelet, miután csatlakoztatta a külső audio forrást.

A berendezéshez csatlakoztatott audio forrás tartalmának lejátszásához nyomja meg annyiszor a „Source” **34** audio forrás kijelölő gombot, amíg az **n** kijelzőn megjelenik a kívánt audio forrás megnevezése.

Külső audio források vezérlése

Olyan audio források esetén, amelyeket a **46** SD-/MMC-sloton vagy a **45** USB-csatlakozó hüvelyen keresztül csatlakoztatott a berendezéshez, a lejátszást a rádió-töltőkészüléken keresztül lehet vezérelni. A **d** kijelzőn a bal oldalon megjelenik az aktuális kijelölt zeneszám száma és a jobb oldalon az összes meglévő zeneszám száma.

Lejátszás/a lejátszás megszakítása:

- A lejátszás elindításához nyomja meg a **36** Lejátszás/Szünet gombot. Az aktuális zeneszám lejátszási időtartama megjelenik a **j** kijelzőn.
- A lejátszás megszakításához vagy folytatásához nyomja meg mindig ismét a **36** Lejátszás/szünet gombot. Az aktuális lejátszási időtartam villog a **j** kijelzőn.

Egy zeneszám kijelölése:

- Egy zeneszám kijelöléséhez nyomja meg annyiszor a „- Seek” **35** lefelé, illetve a „Seek +” **33** felfelé kereső gombot, amíg a kívánt zeneszám száma a bal oldalon a **d** kijelzőn megjelenik.
- A lejátszás elindításához nyomja meg a **36** Lejátszás/Szünet gombot.

Véletlenszerű lejátszás/ismételt lejátszás:

- A kártyán, illetve az USB-pálcán található valamennyi zeneszám véletlen sorrendben való lejátszásához nyomja meg egyszer a **32** véletlenszerű lejátszás/ismételt lejátszás gombot. A kijelzőn ekkor megjelenik az **f** kijelzés.
- Ha meg akarja ismételni az adott mappában található valamennyi zeneszámot, nyomja meg másodszer is a **32** véletlenszerű lejátszás/ismételt lejátszás gombot. A kijelzőn ekkor megjelenik a **g** kijelzés.

Megjegyzés: Csak ezen funkció esetén a jobb oldalon, a **d** kijelzőn megjelenik a kártyán, illetve az USB-pálcán található aktuális mappa száma. Egy más mappára történő átváltáshoz először vissza kell térni a normális lejátszáshoz és ki kell jelölni a kívánt mappában egy zeneszámot.

- Ha csak a pillanatnyilag lejátszásra került zeneszámot akarja ismét lejátszani, nyomja meg harmadszor is a **32** véletlenszerű lejátszás/ismételt lejátszás gombot. A kijelzőn ekkor megjelenik a **h** kijelzés.
- A normális lejátszáshoz való visszatéréshez nyomja meg negyedszer is a **32** véletlenszerű lejátszás/ismételt lejátszás gombot, úgy hogy a kijelzőn megjelenjen az **f**, **g** vagy **h** kijelzés.
- A lejátszás elindításához nyomja meg a **36** Lejátszás/Szünet gombot.

Külső audio lejátszó készülék csatlakoztatása (lásd a „C” ábrát)

A rádió-töltőkészülék pillanatnyi audiojelét más lejátszó berendezésekre (pl. erősítő és hangszóró) is át lehet vinni.

Vegye le a „LINE OUT”-csatlakozó hüvely **42** védősapkáját és dugjon bele a megfelelő AUX-kábel 3,5-mm-es csatlakozó dugóját a hüvelybe. Csatlakoztasson az AUX-kábelhez egy megfelelő lejátszó berendezést. A szennyeződések elleni védelemre ismét tegye fel a **42** „LINE OUT”-csatlakozó hüvely védősapkáját, ha eltávolítja az AUX-kábel csatlakozó dugóját.

Távírányító

- ▶ **A távvezérlőt csak szakképzett személyzet csak eredeti pótalkatrészek felhasználásával javíthatja.** Ez biztosítja, hogy a távvezérlő továbbra is megfelelően működjön.
- ▶ **Ne dolgozzon a távírányítóval olyan robbanásveszélyes környezetben, ahol éghető folyadékok, gázok vagy porok vannak.** A távírányítóban szikrák keletkezhetnek, amelyek a port vagy a gőzöket meggyújthatják.

Üzembevétele

- ▶ **Óvja meg a távvezérlőt a nedvességtől és a közvetlen napsugárzás behatásától.**
- ▶ **Ne tegye ki a távvezérlőt extrém hőmérsékleteknek vagy hőmérsékletingadozásoknak.** Például ne hagyja hosszabb ideig a készüléket egy autóban. Nagyobb hőmérsékletingadozások után hagyja a távvezérlőt temperálódni, mielőtt azt ismét üzembe venné.

Amíg egy kielégítő feszültségű elem van beletéve, a távvezérlő üzemkész marad.

Állítsa fel olyan helyzetben a rádió-töltőkészüléket, hogy a távírányító **8** kilépő nyílásából kiadott jelek közvetlenül elérhessék a rádió-töltőkészülék **31** bevételcséjét. Ha a távvezérlőt nem lehet közvetlenül egy bevételcsére irányítani, a működési tartomány kiterjedése csökken. A jel visszaverődésével (például falakról) a hatótávolság csak közvetett módon lehet jel esetén is ismét megjavulhat.

A **2** távírányítót a **3** tartófogantyúban lehet tárolni. A távírányítót a használathoz például egy övszíjkapocshoz lehet rögzíteni, ehhez nyissa ki a **16** tartókapcsot és akassza be a távírányítót.

Funkciók

Az audio forrástól függetlenül:

- Az **audió-üzemmód be- és kikapcsolásához** nyomja meg a távírányító **13** gombját.
- A **hang be- és kikapcsolásához** nyomja meg a „Mute” **15** (Némítás) gombot.

- A **hangerő** növeléséhez nyomja meg a **9** gombot, a hangerő csökkentéséhez pedig a **12** gombot.
- Az **audió forrás átkapcsolásához** nyomja meg a „**Source**” **14** (Forrás) gombot.

Rádió-üzem módban:

- Egy a jelenleginél alacsonyabb frekvenciájú **adóállomás kijelöléséhez** nyomja be annyi ideig a **7** lefelé kereső gombot, amíg a kívánt frekvencia beállításra kerül.
- Egy a jelenleginél magasabb frekvenciájú **adóállomás kijelöléséhez** nyomja be annyi ideig a **10** felfelé kereső gombot, amíg a kívánt frekvencia beállításra kerül.

Olyan audió források vezérléséhez, amelyeket a **46** SD-/MMC-sloton vagy a **45** USB csatlakozó hüvelyen keresztül csatlakoztatott:

- Egy **zeneszám lejátszásának** elindításához, megszakításához vagy folytatásához nyomja meg a **11** lejátszás/szünet gombot.
- Egy **zeneszám kijelöléséhez** nyomja meg a **7** lefelé kereső vagy **10** felfelé kereső gombot.

Az elem kicserélése

Az elem kicseréléséhez csavarja ki a távirányító hátoldalán az elemtartó csavarját és vegye le az elemtartó fedelét.

Az új elem behelyezésekor ügyeljen a helyes polarításra. Ismét csavarozza rá szorosan az elemtartó fedelét.

- ▶ **Az elemet kizárólag azonos típusú új elemre cserélje ki.** Más típusú elem használata robbanáshoz vezethet.
- ▶ **Vegye ki az elemet a távvezérlőből, ha hosszabb ideig nem használja.** Az elem egy hosszabb tárolás során korrodálhat, vagy magától kimerülhet.
- ▶ **Tartsa távol az elemet a kisgyerekektől.** Az elemet kisgyerekek lenyelhetik és ezzel egészségüket veszélyeztethetik.

Az akkumulátor feltöltése (lásd az „A” ábrát)

A töltési folyamat azonnal elindul, ha bedugja a rádió-töltőkészülék hálózati csatlakozódugóját a dugaszolóaljzatba és behelyez egy **25** akkumulátort a **22** töltőkosárba (lásd „Az akkumulátor behelyezése és kivétele”, a 152 oldalon).



A töltési folyamat közben a kijelzőn villog a „**CHARGING**” m (TÖLTÉS) kijelzés. A „**CHARGING**” (TÖLTÉS) kijelzés kialszik, mielőtt az akkumulátor teljesen feltöltésre került.

Az intelligens töltési eljárás alkalmazásának eredményeképpen a készülék automatikusan felismeri az akkumulátor töltési szintjét és az akkumulátor hőmérsékletétől és feszültségétől függően mindig az optimális töltőárammal tölti az akkumulátort.

Ez az eljárás kémiai az akkumulátort, és az akkumulátor a rádió-töltőkészülékben való tárolás esetén mindig teljesen feltöltött állapotban marad.

A feltöltött **25** akkumulátort ekkor ki lehet venni a **22** töltőkosárból, vagy az (a töltőkosárban hagyva) audió-üzemmód mellett a berendezés energiaellátására használható.

- ▶ **Az akkumulátor kivételéhez viseljen szükség esetén védő kesztyűt.** Az akkumulátor a töltés során erősen felmelegedhet.

Külső berendezések energiaellátása

Külső berendezéseket a 12 V csatlakozón és a váltakozó áramú csatlakozón keresztül csak akkor lehet árammal ellátni, ha a rádió-töltőkészülék a villamos hálózathoz van csatlakoztatva; akkumulátoros üzem esetén nem.

Ha a rádió-töltőkészülék csatlakoztatva van a villamos hálózathoz, a **4** zöld ellenőrző lámpa ennek nyugtázására világitani kezd.

USB-csatlakozó

A legtöbb olyan berendezést, amelyet USB-n át is el lehet látni energiával (pl. különböző mobiltelefonok), az USB-csatlakozón keresztül is lehet üzemeltetni, illetve feltölteni.

Nyissa ki a **19** reteszelőkart és hajtsa fel a **20** médiatartó fedelét. Csatlakoztassa a külső berendezés USB-csatlakozóját egy hozzáillő USB-kábellel a rádió-töltőkészülék **45** USB-csatlakozó hüvelyéhez. A töltési folyamat elindításához adott esetben a rádió-töltőkészülékhez csatlakoztatott külső berendezést audió forrásként ki kell jelölni.

12-V-csatlakozó (lásd a „C” ábrát)

A 12-V-csatlakozó segítségével egy 12-V-csatlakozó dugóval ellátott, legfeljebb 1 A áramfelvételű külső készüléket lehet a berendezéshez csatlakoztatni.

Vegye le a **41** 12-V-csatlakozó hüvely védősapkáját. Dugja bele a külső készülék csatlakozó dugóját a 12-V-csatlakozó hüvelybe.

A 12-V-csatlakozó egy **44** biztosítékkal van ellátva. Ha egy külső berendezés csatlakoztatásakor nincs feszültség, nyissa ki a **19** reteszelőkart és hajtsa fel a **20** médiatartó fedelét. Csavarja le a **43** biztosítéksapkát és ellenőrizze, hogy kioldott-e a behelyezett **44** biztosíték. Tegyen be egy új finom biztosítékot (5 x 20 mm, maximális feszültség 250 V, névleges áram 1 A és gyors kioldási jelleggörbe) a kioldott biztosíték helyett. Csavarja ismét szorosan rá a **43** biztosítéksapkát.

Megjegyzés: Kizárólag legfeljebb 250 V feszültséghez szolgáló 1 Amperes biztosítékokat („**250V 1A FUSE FOR 12V OUTLET**”) használjon. Más biztosítékok használata esetén a rádió-töltőkészülék megrongálódhat.

A 12-V-csatlakozó ezen kívül egy **belső hőmérsékletbiztosítékkal** is el van látva, amely túlmelegedés esetén kiold. A biztosíték automatikusan visszaáll a működési állapotba, miután a rádió-töltőkészülék lehűlt.

Az elszennyeződés elleni védelemre ismét tegye fel a védősapkát a **41** 12-V-csatlakozó hüvelyre, ha eltávolítja a külső csatlakozó dugót.

Váltakozó áramú csatlakozó („Power Outlets”)

(a **3 601 D29 660** alkatrész-számú berendezésnél ez nincs)

A váltakozó áramú csatlakozókkal további külső villamos készülékeket lehet üzemeltetni. A dugaszolóaljzatok az alkalmazási országban érvényes szabványoknak megfelelően különbözőek lehetnek.

A berendezéshez csatlakoztatott villamos készülékek maximális megengedett teljesítményfelvételének összege nem haladhatja meg az alábbi táblázatban megadott értéket (lásd a házon, az **5** fedősapka alatt található feliratot is):

156 | Magyar

Cikkszám	A max. áramfelvételek összege (A)
3 601 D29 600	15
3 601 D29 630	9
3 601 D29 670	12
3 601 D29 6W0	15
3 601 D29 6X0	9

Nyissa fel az egyik váltakozó áramú csatlakozó **5** fedősapkáját és dugja be a külső készülék csatlakozó dugóját a rádió-töltő-készülék egyik **6** dugaszoló aljzatába.

Időkijelzés

A rádió-töltőkészülék egy külön energiaellátással ellátott órával is fel van szerelve. Ha az elemtartóba be vannak helyezve kielégítő kapacitású pufferelemek (lásd „A pufferelemek behelyezése/kicserélése”, a 152 oldalon), az időt továbbra is tárolni lehet, akkor is, ha a rádió-töltőkészülék hálózati vagy akkumulátoros energiaellátása megszakad vagy kikapcsolásra kerül.

Az időpont beállítása

- Az időpont beállításához tartsa addig benyomva a „Clock” **29** óra-beállító gombot, amíg az **o** időjelzőn villogni kezd az órák száma.
- Nyomja meg annyiszor a **33 „Seek +”** felfelé, illetve a **35 „- Seek”** lefelé kereső gombot, amíg az órák helyes száma kijelzésre kerül.
- Nyomja meg ismét a „Clock” gombot, hogy az **o** időkijelzőn elkezdjen villogni a percek száma.
- Nyomja meg annyiszor a **33 „Seek +”** felfelé, illetve a **35 „- Seek”** lefelé kereső gombot, amíg a percek helyes száma kijelzésre kerül.
- Az időpont tárolásához nyomja meg harmadszor is a „Clock” gombot.

Energiatakarékos üzemmód

Energiatakarékossági célokból a **39** kijelzőn megjelenő időkijelzést ki lehet kapcsolni.

Ehhez az audió-üzemmód bekapcsolásakor (lásd „Az audió-üzemmód be- és kikapcsolása”, a 152 oldalon) tartsa addig benyomva a **38** be-/kikapcsoló gombot, amíg a kijelzőn már nem jelenik meg kijelzés.

Az időkijelzés ismételt bekapcsolásához nyomja meg egyszer a **38** be-/kikapcsolót.

Munkavégzési tanácsok

Hőmérsékletellenőrzés akkumulátoros üzem esetén

Ha a rádió-töltőkészüléket kizárólag akkumulátorról üzemelteti (nincs csatlakoztatás a villamos hálózathoz), akkor a berendezés maga ellenőrzi az akkumulátor hőmérsékletét.

- Ha az akkumulátor hőmérséklete -10 °C alatt vagy 50 °C felett van, a kijelzőn villogni kezd a **k** hőmérséklet figyelmeztetés.
- Ha az akkumulátor hőmérséklete meghaladja a 70 °C -ot, a rádió-töltőkészülék az akkumulátor védelmére automatikusan kikapcsolásra kerül. Ha az akkumulátor lehűlt, a rádió-töltőkészüléket ismét üzembe lehet helyezni.

Tájékoztató az akkumulátor optimális kezeléséhez

Óvja meg az akkumulátort a nedvességtől és a víztől.

Az akkumulátort csak a -20 °C ... 50 °C hőmérséklet tartományban szabad tárolni. Ne hagyja például az akkumulátort nyáron egy gépjárműben.

Egy új, vagy hosszabb ideig használaton kívüli akkumulátor csak kb. 5 teljes feltöltési és kisütési ciklus után éri el a teljes teljesítményét.

Ha az akkumulátor feltöltése után a készülék már csak lényegesen rövidebb ideig üzemeltethető, akkor az akkumulátor elhasználódott és ki kell cserélni.

Vegye figyelembe a hulladékba való eltávolítással kapcsolatos előírásokat.

Hiba – Okok és elhárításuk

A hiba oka	Elhárítás módja
A rádió-töltőkészülék nem működik	
Nincs energiaellátás	Dugja be a hálózati csatlakozó dugót vagy dugja be (teljesen) a feltöltött akkumulátort
A rádió-töltőkészülék túl meleg vagy túl hideg	Várja meg, amíg a rádió-töltőkészülék ismét eléri az üzemi hőmérsékletét.
A rádió-töltőkészülék hálózati üzemben nem működik	
A dugaszolóaljzat hibás	Használjon egy másik dugaszolóaljzatot
A hálózati csatlakozó dugó vagy a kábel meghibásodott	Vizsgáltsa meg és szükség esetén cseréltesse ki a hálózati csatlakozó dugót és kábelt
A rádió-töltőkészülék akkumulátoros üzemben nem működik	
Az akkumulátor érintkezői elszennyeződtek	Tisztítsa meg az akkumulátor érintkezőit, ezt többek között az akkumulátor többszöri bedugásával és kihúzásával is el lehet érni, szükség esetén cserélje ki az akkumulátort
Az akkumulátor hibás	Cserélje ki az akkumulátort
Az akkumulátor túl meleg vagy túl hideg (a k hőmérséklet figyelmeztetés villog vagy a rádió-töltőkészülék kikapcsolásra kerül)	Várja meg, amíg az akkumulátor eléri az üzemi hőmérsékletét
Az akkumulátor feltöltése, vagy külső berendezések energiaellátása nem működik	
A hálózati csatlakozó dugó nincs bedugva	Dugja be (teljesen) a hálózati csatlakozó dugót a dugaszoló aljzatba
Nem (helyesen) helyezte be a töltéshez az akkumulátort	Előírászerűen pattintsa be a töltőkosárba az akkumulátort

A hiba oka	Elhárítás módja
A 12-V csatlakozó nem működik.	
Nincs behelyezve a 44 biztosíték	Tegye be a 44 biztosítékot
A 44 biztosíték kioldott	Cserélje ki a 44 biztosítékot
A belső hőmérsékletbiztosíték kioldott	Távolítsa el a külső berendezést és hagyja lehűlni a rádió-töltőkészüléket
A rádió-töltőkészülék hirtelen nem működik tovább	
A hálózati csatlakozó dugó, illetve az akkumulátor nincs helyesen, illetve nincs teljesen bedugva.	Dugja be helyesen és teljesen a hálózati csatlakozó dugót, illetve az akkumulátort
Szoftverhiba	A szoftver újraindításához húzza ki a hálózati csatlakozó dugót és vegye ki az akkumulátort, várjon 30 másodpercet, és ismét dugja be a hálózati csatlakozó dugót, illetve az akkumulátort.
Rossz rádióvétel	
Egy másik berendezés zavarja a rádiót, vagy rossz helyen van felállítva	Állítsa fel a rádió-töltőkészüléket egy másik helyen, ahol jobb a vételi viszonyok.
Nincs optimálisan beállítva a rúdantenna helyzete	Forgassa el a rúdantennát
Az időkijelzés nem működik	
Az óra pufferelemei üresek	Cserélje ki a pufferelemeket
Fordított polaritással helyezték be a pufferelemeket	Helyezze be helyes polaritással a pufferelemeket
A távirányító nem működik	
A távirányító eleme kiürült	Cseréljen a távirányítóban elemet
Fordított polaritással tette be a távirányító elemét	Tegye be helyes polaritással a távirányító elemét
A távirányító jele nem éri el a 31 vevőlencsét	Forgassa el a rádió-töltőkészüléket a 31 vevőlencséjével a távirányító irányába

Ha a fentiekben leírt intézkedésekkel nem sikerült elhárítani egy hibát, lépjen kapcsolatba egy erre feljogosított Bosch elektromos szerszám ügyfélszolgálatával.

Karbantartás és szerviz

Karbantartás és tisztítás

► **A hálózati tápvezeték egy különleges biztonsági csatlakozóval van felszerelve, ezt kizárólag egy erre feljogosított Bosch elektromos szerszám ügyfélszolgálat cserélheti ki.**

Tartsa tisztán a rádió-töltőkészüléket és a távirányítót, hogy jól és biztonságosan dolgozhasson.

Ne merítse bele a távvezérlőt se vízbe, se más folyadékokba.

A szennyeződések egy nedves, puha kendővel törölje le. Ne használjon tisztító- vagy oldószereket.

Vevőszolgálat és használati tanácsadás

A Vevőszolgálat választ ad a termékének javításával és karbantartásával, valamint a pótalkatrészekkel kapcsolatos kérdéseire. A tartalékalkatrészekkel kapcsolatos robbantott ábrák és egyéb információk a címen találhatóak:

www.bosch-pt.com

A Bosch Használati Tanácsadó Team szívesen segít, ha termékeinkkel és azok tartozékaival kapcsolatos kérdései vannak.

Ha kérdései vannak, vagy pótalkatrészeket akar megrendelni, okvetlenül adja meg a rádió-töltőkészülék típusabláján található 10-jegyű megrendelési számot.

Magyarország

Robert Bosch Kft.

1103 Budapest

Gyömri út. 120.

A www.bosch-pt.hu oldalon online megrendelheti készülékének javítását.

Tel.: (061) 431-3835

Fax: (061) 431-3888

Szállítás

A termékben található lithium-ion-akkumulátorokra a veszélyes árukra vonatkozó előírások érvényesek. A felhasználók az akkumulátorokat a közúti szállításban minden további nélkül szállíthatják.

Ha az akkumulátorok szállításával harmadik személyt (például: légi vagy egyéb szállító vállalatot) bízna meg, akkor figyelembe kell venni a csomagolásra és a megjelölésre vonatkozó különleges követelményeket. Ebben az esetben a küldemény előkészítésébe be kell vonni egy veszélyes áru szakembert.

Csak akkor küldje el az akkumulátort, ha a háza nincs megrongálódva. Ragassza le a nyitott érintkezőket és csomagolja be úgy az akkumulátort, hogy az a csomagoláson belül ne mozoghasson.

Vegye figyelembe az adott országon belüli, az előbbieknél esetleg szigorúbb helyi előírásokat.

158 | Русский

Hulladékkezelés

A rádiótöltőkészüléket, a távirányítót, az akkumulátorokat, a tartozékokat és a csomagolást a környezetvédelmi szempontoknak megfelelően kell újrafelhasználásra előkészíteni.

Ne dobja ki a rádió-töltőkészülékeket és az akkumulátorokat/elemeket a háztartási szemétkbe!

Csak az EU-tagországok számára:

Az elhasznált villamos és elektronikus berendezésekre vonatkozó 2012/19/EU európai irányelvnek és az elromlott vagy elhasznált akkumulátorokra/elemekre vonatkozó 2006/66/EK európai irányelvnek megfelelően a már nem használható akkumulátorokat/elemeket külön össze kell gyűjteni és a környezetvédelmi szempontoknak megfelelően kell újrafelhasználásra leadni.

Akkumulátorok/elemek:**Li-ion:**

Kérjük vegye figyelembe az „Szállítás” fejezetben, a 157 oldalon leírtakat.

A változtatások joga fenntartva.

Русский

В состав эксплуатационных документов, предусмотренных изготовителем для продукции, могут входить настоящее руководство по эксплуатации, а также приложения. Информация о подтверждении соответствия содержится в приложении.

Информация о стране происхождения указана на корпусе изделия и в приложении.

Дата изготовления указана на корпусе изделия.

Контактная информация относительно импортера содержится на упаковке.

Срок службы изделия

Срок службы изделия составляет 7 лет. Не рекомендуется к эксплуатации по истечении 5 лет хранения с даты изготовления без предварительной проверки (дату изготовления см. на этикетке).

Перечень критических отказов и ошибочные действия персонала или пользователя

- не использовать с поврежденной рукояткой или поврежденным защитным кожухом
- не использовать при появлении дыма непосредственно из корпуса изделия
- не использовать с перебитым или оголенным электрическим кабелем
- не использовать на открытом пространстве во время дождя (в распыляемой воде)
- не включать при попадании воды в корпус
- не использовать при сильном искрении
- не использовать при появлении сильной вибрации

Критерии предельных состояний

- перетёрт или повреждён электрический кабель
- поврежден корпус изделия

Тип и периодичность технического обслуживания

Рекомендуется очистить инструмент от пыли после каждого использования.

Хранение

- необходимо хранить в сухом месте
- необходимо хранить вдали от источников повышенных температур и воздействия солнечных лучей
- при хранении необходимо избегать резкого перепада температур
- хранение без упаковки не допускается
- подробные требования к условиям хранения смотрите в ГОСТ 15150 (Условие 1)

Транспортировка

- категорически не допускается падение и любые механические воздействия на упаковку при транспортировке
- при разгрузке/погрузке не допускается использование любого вида техники, работающей по принципу зажима упаковки
- подробные требования к условиям транспортировки смотрите в ГОСТ 15150 (Условие 5)

Указания по безопасности

⚠ ПРЕДУПРЕЖДЕНИЕ Прочитайте все указания по технике безопасности, а также информацию в нижней части зарядного устройства с радио. Игнорирование указаний по технике безопасности и инструкций может привести к электрическому удару, пожару и/или тяжелым травмам.

Сохраняйте все инструкции по безопасности и указания для дальнейшего пользования.

Под используемым в указаниях по технике безопасности понятием «зарядное устройство с радио» имеются в виду как зарядные устройства с радио, работающие от сети питания (со шнуром питания), так и зарядные устройства с радио, работающие от аккумуляторных батарей (без шнура питания).

- ▶ **Содержите рабочее место в чистоте и хорошо освещенным.** Беспорядок или неосвещенные участки рабочего места могут привести к несчастным случаям.
- ▶ **Штепсельная вилка зарядного устройства с радио должна подходить к розетке. Ни в коем случае не изменяйте штепсельную вилку. Не включайте зарядные устройства с радио, имеющие защитное заземление, через адаптеры.** Неизмененные штепсельные вилки и подходящие штепсельные розетки снижают риск поражения электротоком.
- ▶ **Не допускается использовать шнур не по назначению, напр., для переноски или подвески зарядного устройства с радио или для вытягивания вилки из штепсельной розетки. Защищайте сетевой шнур от воздействия высокой температуры, масел, острых кромок или подвижных частей электроинструмента.** Поврежденный или спутанный шнур повышает риск поражения электрическим током.
- ▶ **При эксплуатации зарядного устройства с радио под открытым небом используйте только удлинители, разрешенные для работ на свежем воздухе.** Использование удлинителя, рассчитанного на работы на улице, снижает риск поражения электрическим током.
- ▶ **Если использование зарядного устройства с радио во влажной среде неизбежно, используйте автомат защитного отключения.** Использование автомата защитного отключения уменьшает риск поражения электрическим током.
- ▶ **Включайте зарядное устройство с радио в заземленную надлежащим образом сеть.** В розетке и удлинителе должен быть исправный защитный провод.
- ▶ **При эксплуатации зарядного устройства с радио от сети полностью раскручивайте сетевой шнур.** Иначе шнур может нагреться.
- ▶ **Следите за тем, чтобы штепсель можно было в любой момент вытащить из розетки.** Штепсель является единственной возможностью для отключения зарядного устройства с радио от сети.
- ▶ **Это зарядное устройство с радио не предназначено для использования детьми и лицами с ограниченными физическими, сенсорными или умственными**

способностями или с недостаточным опытом и знаниями. Пользоваться этим зарядным устройством с радио детям в возрасте 8 лет и старше и лицам с ограниченными физическими, сенсорными или умственными способностями или с недостаточным опытом и знаниями разрешается только под присмотром ответственного за их безопасность лица или если они прошли инструктаж на предмет безопасного использования зарядного устройства с радио и понимают, какие опасности от него исходят. Иначе существует опасность неправильного использования или получения травм.

- ▶ **Присматривайте за детьми во время пользования, при выполнении очистки и техобслуживания.** Дети не должны играть с зарядным устройством с радио.
- ▶ **Заряжайте только литиево-ионные аккумуляторы Bosch емкостью от 1,3 А·час. (от 4 аккумуляторных элементов). Напряжение аккумулятора должно подходить к зарядному напряжению зарядного устройства с радио. Не заряжайте незаряжаемые батареи.** Иначе существует опасность пожара и взрыва.



Защищайте зарядное устройство с радио от дождя и влаги. Проникновение воды внутрь зарядного устройства с радио повышает риск поражения электрическим током.

- ▶ **Заряжайте только литиево-ионные аккумуляторные батареи Bosch. Напряжение аккумулятора должно подходить к зарядному напряжению зарядного устройства с радио.** Иначе существует опасность пожара и взрыва.
- ▶ **Держите зарядное устройство с радио в чистоте.** При загрязнении прибора возникает опасность поражения электротоком.
- ▶ **Каждый раз перед использованием проверяйте зарядное устройство с радио, шнур и штепсельную вилку. Не пользуйтесь зарядным устройством с радио, если Вы обнаружили в нем повреждения. Не вскрывайте зарядное устройство с радио самостоятельно, его ремонт разрешается выполнять только квалифицированному персоналу и только с использованием оригинальных запчастей.** Поврежденные зарядные устройства с радио, шнуры и штепсели повышают риск поражения электрическим током.
- ▶ **Не используйте зарядное устройство с радио на легковоспламеняющейся поверхности (напр., на бумаге, текстильных материалах и т. п.), а также вблизи горючих материалов.** В связи с нагреванием зарядного устройства с радио во время зарядки возникает опасность возгорания.
- ▶ **При неправильном использовании из аккумулятора может потечь жидкость. Избегайте соприкосновения с ней. При случайном контакте промойте водой. Если эта жидкость попадет в глаза, то дополнительно обратитесь за помощью к врачу.** Вытекающая аккумуляторная жидкость может привести к раздражению кожи или к ожогам.

160 | Русский

- ▶ При повреждении и ненадлежащем использовании аккумулятора может выделиться газ. Обеспечьте приток свежего воздуха и при возникновении жалоб обратитесь к врачу. Газы могут вызвать раздражение дыхательных путей.
 - ▶ Не вскрывайте аккумулятор. При этом возникает опасность короткого замыкания.
-  **Защищайте аккумуляторную батарею от высоких температур, напр., от длительного нагревания на солнце, от огня, воды и влаги.** Существует опасность взрыва.
- ▶ Защищайте неиспользуемый аккумулятор от канцелярских скрепок, монет, ключей, гвоздей, винтов и других маленьких металлических предметов, которые могут замкнуть полюса. Короткое замыкание полюсов аккумулятора может привести к ожогам или пожару.
 - ▶ Заряжайте аккумуляторы только в зарядных устройствах, рекомендуемых изготовителем. Зарядное устройство, предусмотренное для определенного вида аккумуляторов, может привести к пожарной опасности при использовании его с другими аккумуляторами.
 - ▶ Используйте аккумуляторную батарею только в комбинации с Вашим зарядным устройством с радио и/или в комбинации с Вашим электроинструментом Bosch. Только так Вы сможете предотвратить опасную перегрузку аккумуляторной батареи.
 - ▶ Острыми предметами, как напр., гвоздем или отверткой, а также внешним силовым воздействием можно повредить аккумуляторную батарею. Это может привести к внутреннему короткому замыканию, возгоранию с задымлением, взрыву или перегреву аккумуляторной батареи.
 - ▶ Прочитайте и строго соблюдайте указания по технике безопасности и указания по работе, содержащиеся в руководствах по эксплуатации приборов, которые Вы подключаете к Вашему зарядному устройству с радио.

Описание продукта и услуг



Прочтите все указания и инструкции по технике безопасности. Упущения в отношении указаний и инструкций по технике безопасности могут стать причиной поражения электрическим током, пожара и тяжелых травм.

Пожалуйста, откройте раскладную страницу с иллюстрацией зарядного устройства с радио и оставляйте ее открытой, пока Вы изучаете руководство по эксплуатации.

Изображенные составные части

Нумерация изображенных деталей выполнена по рисункам зарядного устройства с радио на странице с изображениями.

- 1 Динамик
- 2 Пульт дистанционного управления
- 3 Ручка для переноса
- 4 Контрольная лампочка гнезда переменного тока (кроме товарного номера 3 601 D29 660)
- 5 Крышка гнезда переменного тока (кроме товарного номера 3 601 D29 660)
- 6 Гнездо переменного тока (кроме товарного номера 3 601 D29 660)
- 7 Кнопка нисходящего поиска «|<<» на пульте дистанционного управления
- 8 Отверстие выхода инфракрасного луча
- 9 Кнопка увеличения громкости
- 10 Кнопка восходящего поиска «>>|» на пульте дистанционного управления
- 11 Кнопка воспроизведения/паузы на пульте дистанционного управления
- 12 Кнопка уменьшения громкости
- 13 Выключатель аудиорежима на пульте дистанционного управления
- 14 Кнопка выбора аудиисточника «Source» на пульте дистанционного управления
- 15 Кнопка выключения звука «Mute»
- 16 Замок
- 17 Фиксатор крышки батарейного отсека (буферные батарейки)
- 18 Крышка батарейного отсека (буферные батарейки)
- 19 Рычаг фиксации крышки отсека для носителей информации
- 20 Крышка отсека для носителей информации
- 21 Штыревая антенна
- 22 Зарядное гнездо
- 23 Рычаг фиксации крышки аккумуляторного отсека
- 24 Крышка аккумуляторного отсека
- 25 Аккумулятор*
- 26 Кнопка выбора предварительной настройки тембра «Equalizer»
- 27 Кнопка памяти «Memory»
- 28 Кнопка ручной настройки тембра «Custom»
- 29 Кнопка настройки времени «Clock»
- 30 Поворотная кнопка настройки радиостанций «Tune»
- 31 Приемная линза для дистанционного управления
- 32 Кнопка случайного/повторного воспроизведения
- 33 Кнопка восходящего поиска «Seek + / >>|»
- 34 Кнопка выбора аудиисточника «Source»
- 35 Кнопка нисходящего поиска «|<< / - Seek»

- 36 Кнопка воспроизведения/паузы
 - 37 Поворотная кнопка для настройки громкости («Volume») и тембра («Bass/Treb»)»
 - 38 Выключатель аудиорежима
 - 39 Дисплей
 - 40 Гнездо «AUX 1 IN»
 - 41 Гнездо на 12 В
 - 42 Гнездо «LINE OUT»
 - 43 Колпачок предохранителя
 - 44 Предохранитель гнезда на 12 В
 - 45 Гнездо USB
 - 46 Гнездо для карты SD/MMC
 - 47 Гнездо «AUX 2 IN»
 - 48 Крепление для внешних аудиоисточников
- *Изображенные или описанные принадлежности не входят в стандартный объем поставки. Полный ассортимент принадлежностей Вы найдете в нашей программе принадлежностей.**

Индикаторы при работе в аудиорежиме

- a Индикатор предварительной настройки тембра
- b Индикатор смены настройки высоких частот
- c Индикатор смены настройки низких частот
- d Индикатор громкости, ячейки памяти для радиостанции/композиции (в зависимости от выбранного аудиоисточника)
- e Индикатор приема сохраненных в памяти радиостанций (при режиме радио)
- f Индикатор воспроизведения в случайном порядке (при проигрывании с карты SD/MMC или флешки USB)
- g Индикатор повторного воспроизведения всех композиций из актуальной папки (при проигрывании с карты SD/MMC или флешки USB)
- h Индикатор повторного воспроизведения актуальной композиции (при проигрывании с карты SD/MMC или флешки USB)
- i Индикатор стереоприема
- j Индикатор радиочастоты/продолжительности воспроизведения актуальной композиции (в зависимости от выбранного аудиоисточника)
- k Индикатор выхода за пределы допустимого температурного диапазона
- l Индикатор вставленной аккумуляторной батареи
- m Индикатор зарядки аккумулятора
- n Индикатор аудиоисточника
- o Индикатор времени

Технические данные

Зарядное устройство с радио		GML 50
Товарный №		3 601 D29 6..
Буферные батареи		2 x 1,5 В (LR06/AA)
Вес согласно EPTA-Procedure 01:2014	кг	11,2
Класс защиты		⊕/I
Степень защиты		IP 54 (защита от пыли и брызг воды)
Допустимая температура внешней среды		
– во время зарядки	°C	0...+45
– во время работы*	°C	0...+45
– во время хранения	°C	–20...+50
Рекомендуемые аккумуляторы		GBA 14,4 В .../GBA 18 В ...
Аудиорежим/радио		
Рабочее напряжение		
– при работе от сети питания	В	230/110
– при работе от аккумуляторной батареи	В	14,4–18
Ном. мощность усилителя (при работе от сети питания)	Вт	50
Угол приема на пульте дистанционного управления	°	110
Диапазон приема		
– УКВ	МГц	87,5–108
– СВ	кГц	531–1602
Доступные форматы файлов ¹⁾		MP3, WMA

* ограниченная мощность при температуре < 0 °C

1) (при проигрывании с карты SD/MMC или флешки USB)

2) Рабочий диапазон может уменьшаться в результате неблагоприятных окружающих условий (например, прямые солнечные лучи).

Технические данные определены с аккумуляторной батареей, входящей в объем поставки.

162 | Русский

Зарядное устройство с радио		GML 50
Зарядное устройство		
Зарядное напряжение аккумулятора (автоматический контроль напряжения)	V=	14,4–18
Зарядный ток	A	0,9
Допустимый диапазон температуры при зарядке	°C	0–45
Время зарядки при емкости аккумулятора, ок.		
– 1,3 А·ч	мин	120
– 4,0 А·ч	мин	400
Число элементов аккумулятора		4–10
Пульт дистанционного управления		
Рабочий диапазон ²⁾	м	7
Батарея		1 x 3 В (CR2032)
* ограниченная мощность при температуре < 0 °C		
1) (при проигрывании с карты SD/MMC или флешки USB)		
2) Рабочий диапазон может уменьшаться в результате неблагоприятных окружающих условий (например, прямые солнечные лучи).		
Технические данные определены с аккумуляторной батареей, входящей в объем поставки.		

Сборка

Питание зарядного устройства с радио

Зарядное устройство с радио может работать от сети питания или от вставленной в зарядное гнездо **22** литиево-ионной аккумуляторной батареи. При работе от аккумуляторной батареи возможна только функция аудиорежима и питание других приборов через интегрированное гнездо USB.

► **Примите во внимание напряжение в сети!** При подключении зарядного устройства с радио к источнику питания следите за тем, чтобы напряжение источника питания соответствовало данным на заводской табличке Вашего прибора. Зарядные устройства с радио, рассчитанные на 230 В, можно включать также в сеть с напряжением 220 В.

Установка и изъятие аккумулятора (см. рис. А)

Указание: Эксплуатация зарядного устройства с радио с не предназначенными для него аккумуляторными батареями может привести к сбоям в работе или к повреждению прибора.

Откройте рычаг фиксации **23** аккумуляторного отсека («Charger/Battery Bay») и откройте крышку аккумуляторного отсека **24**.

Вставьте аккумуляторную батарею в зарядное гнездо **22** таким образом, чтобы контакты аккумуляторной батареи находились на контактах зарядного гнезда **22**, и дайте аккумуляторной батарее войти в зацепление в зарядном гнезде.

 = После установки аккумуляторной батареи с достаточным напряжением на дисплее отображается индикатор аккумуляторной батареи I.

 = Индикатор аккумуляторной батареи I мигает, если аккумуляторная батарея начинает садиться.

Чтобы извлечь аккумуляторную батарею **25**, нажмите кнопку разблокировки на аккумуляторной батарее и выньте батарею из зарядного гнезда **22**.

Закройте крышку аккумуляторного отсека **24** после установки/изъятия аккумуляторной батареи. Застопорите крышку аккумуляторного отсека, закрыв рычаг фиксации **23** на корпусе и прижав его после этого вниз.

► **При изъятии аккумуляторной батареи надевайте при необходимости защитные перчатки.** Аккумуляторная батарея может во время зарядки сильно нагреваться.

Установка/замена буферных батареек (см. рис. А)

Чтобы сохранить время в памяти зарядного устройства с радио, необходимо вставить буферные батарейки. Мы рекомендуем использовать щелочно-марганцевые батарейки.

Откройте рычаг фиксации **23** аккумуляторного отсека («Charger/Battery Bay») и откройте крышку аккумуляторного отсека **24**.

При необходимости извлеките аккумуляторную батарею **25**.

Чтобы открыть крышку батарейного отсека **18**, нажмите на фиксатор **17** и снимите крышку батарейного отсека. Вставьте буферные батарейки. Следите за правильной полярностью в соответствии с изображением на внутренней стороне крышки батарейного отсека.

Поставьте на место крышку **18** батарейного отсека.

«REPLACE AA BATTERY WHEN UNIT NO LONGER KEEPS CORRECT TIME»: Замените буферные батарейки, если Вы больше не можете сохранить время в зарядном устройстве с радио.

Всегда заменяйте все батарейки одновременно. Применяйте только батарейки одного изготовителя и с одинаковой емкостью.

- ▶ **Извлеките буферные батарейки из зарядного устройства с радио, если Вы длительное время не будете им пользоваться.** При длительном хранении возможна коррозия и саморазрядка буферных батареек.

Работа с инструментом

- ▶ **Защищайте зарядное устройство с радио от влаги и прямых солнечных лучей.**

Аудиорежим (см. рис. В и С)

Некоторыми функциями аудиорежима можно управлять также и через пульт дистанционного управления (см. «Пульт дистанционного управления», стр. 165).

Включение/выключение аудиорежима

Чтобы **включить** аудиорежим (радио и внешние проигрыватели), нажмите выключатель **38**. Включается дисплей **39** и активируется аудиисточник, который был настроен перед последним выключением зарядного устройства с радио.

Если зарядное устройство с радио находится в режиме экономии электроэнергии (см. «Режим экономии электроэнергии», стр. 167), для включения аудиорежима нажмите выключатель **38** два раза.

Для **выключения** аудиорежима опять нажмите выключатель **38**. Актуальная настройка аудиисточника сохраняется в памяти.

В целях экономии электроэнергии выключайте зарядное устройство с радио, если Вы им не пользуетесь.

Настройка громкости

Для **увеличения** громкости поверните поворотную кнопку «**Volume**» **37** по часовой стрелке, для **уменьшения** громкости – против часовой стрелки. Настройка громкости (значения от 0 до 20) появляется на несколько секунд на индикаторе **d** дисплея.

Перед настройкой или сменой радиостанции настройте громкость на самое низкое значение, а перед запуском внешнего аудиисточника – на среднее значение.

Настройка тембра

Для оптимального воспроизведения звука в зарядное устройство с радио интегрирован эквалайзер.

Вы можете вручную менять настройки высоких и низких частот или использовать запрограммированные настройки тембра для различных музыкальных стилей. На выбор запрограммированы следующие настройки «**JAZZ**», «**ROCK**», «**POP**» и «**CLASSICAL**», а также настройка «**CUSTOM**», которую Вы можете программировать самостоятельно.

Чтобы выбрать одну из сохраненных в памяти **предварительных настроек тембра**, нажимайте кнопку выбора предварительной настройки тембра «**Equalizer**» **26** до тех пор, пока на индикаторе **a** дисплея не отобразится необходимая настройка.

Изменение настройки «CUSTOM»:

- Нажмите один раз кнопку ручной настройки тембра «**Custom**» **28**. На дисплее мигает индикатор «**BAS**» с,

индикатор **d** отображает сохраненное значение низких частот.

- Настройте необходимое значение низких частот (значение от 0 до 10). Чтобы увеличить низкие частоты, поворачивайте поворотную кнопку «**Bass/Treb**» **37** по часовой стрелке, чтобы уменьшить – против часовой стрелки.
- Чтобы сохранить настроенное значение низких частот, нажмите кнопку ручной настройки тембра «**Custom**» **28** второй раз. На дисплее мигает индикатор «**TRE**» **b** для настройки высоких частот и сохраненное в памяти значение высоких частот на индикаторе **d**.
- Настройте необходимое значение высоких частот (значение от 0 до 10). Чтобы увеличить высокие частоты, поворачивайте поворотную кнопку «**Bass/Treb**» **37** по часовой стрелке, чтобы уменьшить – против часовой стрелки.
- Чтобы сохранить настроенное значение высоких частот, нажмите кнопку ручной настройки тембра «**Custom**» **28** третий раз.

Выбор аудиисточника

Чтобы выбрать аудиисточник, нажимайте кнопку «**Source**» **34** до тех пор, пока на индикаторе не появится индикатор **n** необходимого внутреннего аудиисточника (см. «Настройка/сохранение радиостанций в памяти», стр. 163) или внешнего аудиисточника (см. «Подключение внешних аудиисточников», стр. 164):

- «**FM**»: радио с приемом УКВ,
- «**AM**»: радио с приемом СВ,
- «**AUX 1**»: внешний аудиисточник (напр., CD-плеер) через 3,5 мм гнездо **40** с наружной стороны,
- «**AUX 2**»: внешний аудиисточник (напр., MP3-плеер) через 3,5 мм гнездо **47** в отсеке для носителей информации,
- «**USB**»: внешний аудиисточник (напр., флешка USB) через гнездо USB **45**,
- «**SD**»: внешний аудиисточник (карта SD/MMC) через гнездо для карты SD/MMC **46**.

Направление штыревой антенны

Зарядное устройство с радио поставляется с монтированной штыревой антенной **21**. Поверните в режиме радио штыревую антенну в направлении, обеспечивающем наилучший прием.

Если прием плохой, переставьте зарядное устройство с радио в место с лучшим приемом.

Указание: При эксплуатации зарядного устройства с радио в непосредственной близости от радиостанций или радиоприборов возможно ухудшение приема радиостанций.

Если штыревая антенна **21** шатается, закрутите ее непосредственно на корпусе прибора по часовой стрелке.

Настройка/сохранение радиостанций в памяти

Нажимайте кнопку выбора аудиисточника «**Source**» **34** до тех пор, пока на индикаторе **n** не появится «**FM**» для ультракоротких волн (УКВ) или «**AM**» для средних волн (СВ).

Для **настройки определенной радиочастоты** поворачивайте поворотную кнопку «**Tune**» **30** для увеличения радиочастоты по часовой стрелке или для уменьшения радио-

164 | Русский

частоты против часовой стрелки. Частота отображается во время настройки на индикаторе **o** и после выполнения настройки на индикаторе **j** на дисплее.

Чтобы **отыскать радиостанции с большой силой сигнала**, нажмите кнопку нисходящего поиска «**Seek**» **35** или кнопку восходящего поиска «**Seek +**» **33** и коротко придержите ее нажатой. Частота отысканной радиостанции коротко отображается на индикаторе **o** и после этого отображается на индикаторе **j** на дисплее.

При достаточно хорошем приеме соответствующего сигнала зарядное устройство с радио автоматически переключается на стереоприем. На дисплее отображается индикатор стереоприема **i**.

Чтобы **сохранить настроенную радиостанцию**, нажмите кнопку памяти «**Memory**» **27**. На дисплее мигает индикатор «**PRESET**» **e**, а на индикаторе **d** – номер в последний раз настроенной ячейки памяти. Для выбора ячейки памяти нажимайте кнопку нисходящего поиска «**Seek**» **35** или кнопку восходящего поиска «**Seek +**» **33** до тех пор, пока на индикаторе **d** не отобразится необходимая ячейка памяти. Снова нажмите кнопку памяти **27**, чтобы сохранить настроенную радиостанцию в избранной ячейке памяти. Индикаторы **e** и **d** больше не мигают.

Вы можете сохранить в памяти 20 радиостанций УКВ и 10 радиостанций СВ. Обратите внимание на то, что при повторном выборе уже занятой ячейки памяти ранее сохраненная радиостанция вытесняется новой радиостанцией.

Для **воспроизведения сохраненной в памяти радиостанции** коротко нажимайте кнопку нисходящего поиска «**Seek**» **35** или кнопку восходящего поиска «**Seek +**» **33**, пока необходимая ячейка памяти не отобразится на индикаторе **d** и индикатор **e** не будет отображать «**PRESET**».

Подключение внешних аудиоисточников (см. рис. С)

Кроме интегрированного радио, возможно воспроизведение различных внешних аудиоисточников.

Гнездо AUX In 1: Гнездо AUX In 1 особенно подходит для аудиоисточников, размещаемых за пределами отсека для носителей информации (напр., CD-плеер). Снимите защитную крышку гнезда «**AUX 1 IN**» **40** и вставьте 3,5 мм штекер входящего в комплект поставки кабеля или другого подходящего кабеля AUX в гнездо. Подключите кабель AUX к подходящему аудиоисточнику.

После того, как Вы вытащите кабель AUX, снова закройте гнездо «**AUX 1 IN**» **40** крышкой для защиты от загрязнений.

Для внешних аудиоисточников, которые подключаются через нижеуказанные гнезда, откройте рычаг фиксации **19** и откройте крышку **20** отсека для носителей информации («**Digital Media Bay**»).

– **Гнездо для карты SD/MMC:** Вставьте карту SD или MMC в гнездо для карты SD/MMC **46**. Надпись на карте должна смотреть в направлении колпачка предохранителя **43**. Воспроизведение с карты можно начинать после того, как на индикаторе **d** отобразится номер композиции и общее количество композиций, записанных на карту. Чтобы вынуть карту, коротко нажмите на карту, чтобы она выскочила.

– **Гнездо USB:** Вставьте флешку USB (или штекер USB соответствующего аудиоисточника) в гнездо USB **45**. Воспроизведение с флешки USB можно начинать после того, как на индикаторе **d** отобразится номер композиции и общее количество композиций, записанных на флешку. Чтобы вынуть флешку USB, вытащите ее из гнезда USB.

– **Гнездо AUX In 2:** Гнездо AUX In 2 особенно подходит для аудиоисточников, которые можно хранить в отсеке для носителей информации (напр., MP3-плеер). Вставьте 3,5 мм штекер входящего в комплект поставки кабеля AUX в гнездо «**AUX 2 IN**» **47**. Подсоедините кабель AUX к подходящему аудиоисточнику.

При соответствующем размере Вы можете закрепить внешний аудиоисточник с помощью липучки крепления **48** в отсеке для носителей информации.

Для защиты от повреждений и загрязнений закрывайте по возможности крышку отсека для носителей информации **20** после того, как Вы подсоединили внешний аудиоисточник.

Для воспроизведения подключенных аудиоисточников нажимайте кнопку выбора аудиоисточника «**Source**» **34** до тех пор, пока на дисплее не отобразится индикатор **p** соответствующего аудиоисточника.

Управление внешними аудиоисточниками

Воспроизведением аудиоисточников, подключенных через гнездо для карты SD/MMC **46** или гнездо USB **45**, можно управлять через зарядное устройство с радио. На индикаторе **d** слева отображается номер актуальной композиции, справа - общее количество композиций.

Воспроизведение/прерывание воспроизведения:

- Для начала воспроизведения нажмите кнопку воспроизведения/паузы **36**. Продолжительность воспроизведения актуальной композиции отображается на индикаторе **j**.
- Чтобы прервать или продолжить воспроизведение, снова нажмите кнопку воспроизведения/паузы **36**. Актуальная продолжительность воспроизведения мигает на индикаторе **j**.

Выбор композиции:

- Для выбора композиции нажимайте кнопку нисходящего поиска «**Seek**» **35** или кнопку восходящего поиска «**Seek +**» **33** до тех пор, пока на индикаторе **d** не отобразится номер соответствующей композиции.
- Для начала воспроизведения нажмите кнопку воспроизведения/паузы **36**.

Воспроизведение в случайном порядке/повторное воспроизведение:

- Для воспроизведения всех композиций с карты или флешки USB в случайной последовательности нажмите один раз кнопку воспроизведения в случайном порядке/повторного воспроизведения **32**. На дисплее появляется индикатор **f**.
- Чтобы повторить все композиции из актуальной папки, нажмите еще раз кнопку воспроизведения в случайном порядке/повторного воспроизведения **32**. На дисплее появляется индикатор **g**.

- Указание:** Только в этой функции справа на индикаторе **d** отображается номер актуальной папки на карте или флешке USB. Чтобы сменить папку, необходимо сначала вернуться в режим обычного воспроизведения и выбрать композицию из соответствующей папки.
- Чтобы повторить только актуальную композицию, нажмите третий раз кнопку воспроизведения в случайном порядке/повторного воспроизведения **32**. На дисплее появляется индикатор **h**.
 - Чтобы вернуться в режим обычного воспроизведения, нажмите четвертый раз кнопку воспроизведения в случайном порядке/повторного воспроизведения **32**, чтобы на дисплее больше не отображались индикаторы **f**, **g** или **h**.
 - Для начала воспроизведения нажмите кнопку воспроизведения/паузы **36**.

Подключение внешних устройств воспроизведения звука (см. рис. С)

Вы можете передавать актуальный аудиосигнал от зарядного устройства с радио также и на другие устройства воспроизведения звука (напр., усилители и динамики). Снимите защитную крышку гнезда «**LINE OUT**» **42** и вставьте 3,5 мм штекер подходящего кабеля AUX в гнездо. Подсоедините подходящее устройство воспроизведения звука к кабелю AUX. После того, как Вы вытащили кабель AUX, снова вставьте крышку для защиты от загрязнений на гнездо «**LINE OUT**» **42**.

Пульт дистанционного управления

- ▶ **Ремонт Вашего пульта дистанционного управления должен проводиться только квалифицированными специалистами и только с использованием оригинальных запчастей.** Только так можно гарантировать сохранение функциональности пульта дистанционного управления.
- ▶ **Не работайте с пультом дистанционного управления во взрывоопасной среде, вблизи от горячих жидкостей, газов и пыли.** В измерительном инструменте могут образоваться искры, от которых может воспламениться пыль или пары.

Эксплуатация

- ▶ **Защищайте пульт дистанционного управления от воздействия влаги и прямых солнечных лучей.**
- ▶ **Не подвергайте пульт дистанционного управления воздействию экстремальных температур и температурным перепадам.** В частности, не оставляйте его на длительное время в машине. При больших перепадах температуры сначала дайте пульту дистанционного управления стабилизировать температуру, прежде чем начинать работать с ним.

С момента установки батареи с достаточным напряжением пульт дистанционного управления готов к работе.

Установите зарядное устройство с радио таким образом, чтобы сигналы из отверстия выхода инфракрасного луча **8** на пульте дистанционного управления попадали прямо на приемную линзу **31** зарядного устройства с радио. При невозможности направить пульт дистанционного управ-

ления напрямую на приемную линзу дальность приема уменьшается. Дальность приема - включая и при непрямом сигнале - можно увеличить отражением сигнала (напр., от стен).

Пульт дистанционного управления **2** можно хранить в ручке для переноса **3**. При использовании пульта дистанционного управления его можно закрепить, напр., на петле ремня: откройте для этого замок **16** и вставьте пульт дистанционного управления в петлю.

Функции

Независимо от аудиисточника:

- Чтобы **включить и выключить аудиорежим**, нажмите кнопку **13** на пульте дистанционного управления.
- Чтобы **включить и выключить звук**, нажмите кнопку «**Mute**» **15**.
- Чтобы увеличить **громкость**, нажмите кнопку **9**, чтобы убавить громкость – кнопку **12**.
- Чтобы **сменить аудиисточник**, нажмите кнопку «**Source**» **14**.

Для режима радио:

- Чтобы **выбрать радиостанцию** с более низкой частотой, нажимайте кнопку нисходящего поиска **7** до тех пор, пока Вы не найдете нужную частоту.
- Чтобы **выбрать радиостанцию** с более высокой частотой, нажимайте кнопку восходящего поиска **10** до тех пор, пока Вы не найдете нужную частоту.

Для управления аудиисточниками, подключенными через гнездо для карты SD-/MMC **46** или гнездо USB **45**:

- Чтобы начать, прервать или продолжить **воспроизведение композиции**, нажмите кнопку воспроизведение/пауза **11**.
- Чтобы **выбрать композицию**, нажмите кнопку нисходящего поиска **7** или восходящего поиска **10**.

Смена батареи

Чтобы сменить батарею, выкрутите винт батарейного отсека с тыльной стороны пульта дистанционного управления и снимите крышку батарейного отсека.

При вкладывании новой батареи следите за правильной полярностью. Снова крепко прикрутите крышку батарейного отсека.

- ▶ **Заменяйте батарею только на батарею аналогичного типа.** При вкладывании батареи другого типа возникает опасность взрыва.
- ▶ **Если Вы длительное время не будете пользоваться пультом дистанционного управления, выньте батарею из него.** При длительном хранении возможна коррозия и саморазрядка батареи.
- ▶ **Не давайте батарею маленьким детям.** Маленькие дети могут проглотить батарею и подвергнуть опасности свое здоровье.

Зарядка аккумулятора (см. рис. А)

Процесс зарядки начинается после того, как штепсель зарядного устройства с радио будет вставлен в розетку, а аккумуляторная батарея **25** - в зарядное гнездо **22** (см. «Установка и изъятие аккумулятора», стр. 162).

166 | Русский



Во время зарядки на дисплее мигает индикатор зарядки аккумулятора «CHARGING» m. Индикатор «CHARGING» гаснет, если аккумулятор полностью заряжен.

Благодаря интеллектуальной процедуре зарядки зарядное устройство автоматически распознает степень заряда аккумулятора и производит зарядку оптимальным током в зависимости от температуры и напряжения аккумулятора. Это защищает аккумулятор, и - при его хранении в зарядном устройстве с радио - он всегда будет полностью заряжен.

Заряженный аккумулятор **25** можно извлечь из зарядного гнезда **22** или оставить в зарядном гнезде и использовать в качестве источника питания при эксплуатации прибора в аудиорежиме.

- ▶ При изъятии аккумуляторной батареи надевайте при необходимости защитные рукавицы. Аккумуляторная батарея может во время зарядки сильно нагреваться.

Питание внешних приборов

Питание внешних приборов через гнездо на 12 В и гнездо переменного тока возможно только при эксплуатации зарядного устройства с радио от сети питания, а не от вставленной аккумуляторной батареи.

После подключения зарядного устройства с радио к сети питания в качестве подтверждения загорается зеленая контрольная лампочка **4**.

Гнездо USB

Через гнездо USB возможна эксплуатация или зарядка большинства приборов, допускающих питание через USB (напр., различных мобильных телефонов).

Откройте рычаг фиксации **19** и откройте крышку отсека для носителей информации **20**. С помощью соответствующего кабеля USB соедините гнездо USB внешнего прибора с гнездом USB **45** зарядного устройства с радио. Чтобы начать процесс зарядки, на зарядном устройстве с радио, возможно, необходимо выбрать внешний прибор в качестве аудиосистемы.

Гнездо на 12 В (см. рис. С)

Через гнездо на 12 В Вы можете включать внешний электроприбор со штекером на 12 В и силой тока макс. 1 А. Снимите защитную крышку с гнезда на 12 В **41**. Вставьте штекер внешнего электроприбора в гнездо на 12 В.

Гнездо на 12 В защищено предохранителем **44**. Если внешний прибор не получает напряжение, откройте рычаг фиксации **19** и откройте крышку отсека для носителей информации **20**. Открутите колпачок предохранителя **43** и проверьте, не сработал ли вставленный предохранитель **44**. Если предохранитель сработал, вставьте новый слаботочный предохранитель (5 x 20 мм, макс. напряжение 250 В, ном. сила тока 1 А, мгновенное срабатывание). Снова крепко закрутите колпачок предохранителя **43**.

Указание: Используйте только предохранители, рассчитанные на силу тока 1 А и макс. напряжение 250 В («**250V**

1A FUSE FOR 12V OUTLET»). При использовании других предохранителей Вы можете повредить зарядное устройство с радио.

Кроме того, гнездо на 12 В защищено **внутренним предохранителем с тепловым реле**, которое срабатывает при перегреве. После охлаждения зарядного устройства с радио предохранитель автоматически возвращается в исходное положение.

После извлечения внешнего штекера снова наденьте защитную крышку гнезда на 12 В **41** для защиты от загрязнений.

Гнездо переменного тока («Power Outlets») (кроме товарного номера 3 601 D29 660)

Через гнезда переменного тока можно включать также и другие внешние электроприборы. Гнезда могут отличаться в зависимости от специфических для конкретных стран стандартов.

Максимально допустимый потребляемый всеми подсоединенными электроприборами ток не должен превышать в сумме значение, указанное в таблице ниже (см. также надпись на корпусе под крышками **5**):

Товарный №	Сумма макс. потребляемого тока (в А)
3 601 D29 600	15
3 601 D29 630	9
3 601 D29 670	12
3 601 D29 6W0	15
3 601 D29 6X0	9

Откройте крышку **5** гнезд переменного тока и вставьте штекер внешнего электроприбора в гнездо **6** зарядного устройства с радио.

Индикатор времени

Зарядное устройство с радио оснащено индикатором времени с отдельным источником питания. Если в батарейный отсек вставлены буферные батарейки достаточной емкости (см. «Установка/замена буферных батареек», стр. 162), возможно сохранение времени в памяти, даже если зарядное устройство с радио отсоединено от сети питания или аккумуляторной батареи.

Настройка времени

- Для настройки времени нажимайте кнопку настройки времени «Clock» **29** до тех пор, пока на индикаторе времени **o** не начнут мигать часы.
- Нажимайте кнопку восходящего поиска «Seek +» **33** или кнопку нисходящего поиска «- Seek» **35** до тех пор, пока не отобразится необходимое число часов.
- Снова нажмите кнопку «Clock», чтобы на индикаторе времени **o** начали мигать минуты.
- Нажимайте кнопку восходящего поиска «Seek +» **33** или кнопку нисходящего поиска «- Seek» **35** до тех пор, пока не отобразится необходимое число минут.
- Нажмите кнопку «Clock» третий раз, чтобы сохранить время.

Режим экономии электроэнергии

Для экономии электроэнергии Вы можете отключить индикатор времени на дисплее **39**.

Для этого при выключении аудиорежима (см. «Включение/выключение аудиорежима», стр. 163) нажимайте выключатель **38** до тех пор, пока индикатор на дисплее не исчезнет.

Чтобы снова включить индикатор времени, нажмите один раз выключатель **38**.

Указания по применению**Контроль температуры при работе от аккумуляторной батареи**

Если зарядное устройство с радио работает исключительно от аккумуляторной батареи (а не от сети питания), температура аккумуляторной батареи контролируется.

- Если температура аккумуляторной батареи ниже $-10\text{ }^{\circ}\text{C}$ или выше $50\text{ }^{\circ}\text{C}$, на дисплее мигает индикатор выхода за пределы допустимого температурного диапазона **k**.
- Если температура аккумуляторной батареи превышает $70\text{ }^{\circ}\text{C}$, зарядное устройство с радио в целях защиты аккумуляторной батареи автоматически отключается. После охлаждения аккумуляторной батареи зарядное устройство с радио можно снова включать.

Указания по оптимальному обращению с аккумулятором

Защищайте аккумулятор от влаги и воды.

Храните аккумулятор только в диапазоне температур от $-20\text{ }^{\circ}\text{C}$ до $50\text{ }^{\circ}\text{C}$. Не оставляйте аккумулятор летом в автомобиле.

Новый или долгое время не использовавшийся аккумулятор достигает свою полную емкость только приблизительно после 5 циклов зарядки-разрядки.

Значительное сокращение продолжительности работы после заряда свидетельствует о старении аккумулятора и указывает на необходимость его замены.

Учитывайте указания по утилизации.

Неисправность – Причины и устранение

Причина	Устранение
Зарядное устройство с радио не работает	
Не поступает электрический ток	Вставьте штепсельную вилку или (полностью) заряженную аккумуляторную батарею
Зарядное устройство с радио перегрелось или переохладилось	Подождите, пока зарядное устройство с радио не достигнет рабочей температуры

Причина	Устранение
Зарядное устройство с радио не работает от сети	
Неисправна штепсельная розетка	Воспользуйтесь другой штепсельной розеткой
Неисправный штепсель или шнур питания	Проверьте штепсель и шнур питания и при необходимости замените
Зарядное устройство с радио не работает от аккумулятора	
Загрязнены контакты аккумулятора	Очистите контакты, напр., несколько раз подряд вынув и вставив аккумулятор в зарядное гнездо, при необходимости замените аккумулятор
Аккумулятор неисправный	Заменить аккумулятор
Аккумулятор перегрелся или переохладился (индикатор выхода за пределы допустимого температурного диапазона k мигает или зарядное устройство с радио отключается)	Подождите, пока аккумуляторная батарея не достигнет рабочей температуры
Аккумуляторная батарея не заряжается или к внешним электроприборам не поступает электроэнергия	
Не вставлен сетевой штепсель	(Хорошо) вставьте сетевой штепсель в розетку
Аккумуляторная батарея не (неправильно) вставлена для зарядки	Вставьте аккумуляторную батарею в зарядное гнездо правильно, чтобы она вошла в зацепление
Гнездо на 12 В не работает	
Не вставлен предохранитель 44	Вставьте предохранитель 44
Сработал предохранитель 44	Поменяйте предохранитель 44
Сработал внутренний предохранитель с тепловым реле	Отсоедините внешний электроприбор и дайте Вашему зарядному устройству с радио остыть
Зарядное устройство с радио вдруг перестало работать	
Неправильно или не полностью вставлен сетевой штепсель или аккумуляторная батарея.	Правильно и хорошо вставьте сетевой штепсель или аккумуляторную батарею
Ошибка программного обеспечения	Чтобы перезапустить программное обеспечение, выньте штепсель или аккумуляторную батарею, подождите 30 с и снова вставьте штепсель/аккумуляторную батарею.

168 | Русский

Причина	Устранение
Плохой радиоприем	
Помехи от других приборов или неудачное место установки	Переставьте зарядное устройство с радио в другое место, где радиоприем лучше
Штыревая антенна направлена не оптимально	Поверните штыревую антенну
Не отображается время	
Сели буферные батарейки для часов	Замените буферные батарейки
Буферные батарейки вставлены с неправильной направленностью полюсов	Вставьте буферные батарейки правильными полюсами
Пульт дистанционного управления не работает	
Села батарейка пульта дистанционного управления	Замените батарейку пульта дистанционного управления
Батарейка пульта дистанционного управления вставлена неправильными полюсами	Вставьте пульт дистанционного управления правильными полюсами
Сигнал пульта дистанционного управления не достигает приемную линзу 31	Поверните зарядное устройство приемной линзой 31 в направлении пульта дистанционного управления

Если вышеописанные мероприятия не приведут к устранению неисправности, свяжитесь с авторизованной сервисной мастерской фирмы Bosch.

Техобслуживание и сервис

Техобслуживание и очистка

► **Шнур питания имеет специальный безопасный штепсель, его может заменить только авторизованная сервисная мастерская для электроинструментов фирмы Bosch.**

Держите зарядное устройство с радио и пульт дистанционного управления в чистоте, чтобы они хорошо и надежно работали.

Никогда не окунайте пульт дистанционного управления в воду или другие жидкости.

Вытирайте загрязнения сухой и мягкой тряпкой. Не используйте никаких очищающих средств или растворителей.

Сервис и консультирование на предмет использования продукции

Сервисная мастерская ответит на все Ваши вопросы по ремонту и обслуживанию Вашего продукта и по запчастям. Монтажные чертежи и информацию по запчастям Вы найдете также по адресу:

www.bosch-pt.com

Коллектив сотрудников Bosch, предоставляющий консультацию на предмет использования продукции, с удо-

вольствием ответит на все Ваши вопросы относительно нашей продукции и ее принадлежностей.

При всех дополнительных вопросах и заказе запчастей, пожалуйста, обязательно указывайте 10-значный товарный номер, указанный на заводской табличке зарядного устройства с радио.

Для региона: Россия, Беларусь, Казахстан, Украина

Гарантийное обслуживание и ремонт электроинструмента, с соблюдением требований и норм изготовителя производятся на территории всех стран только в фирменных или авторизованных сервисных центрах «Роберт Бош».

ПРЕДУПРЕЖДЕНИЕ! Использование контрафактной продукции опасно в эксплуатации, может привести к ущербу для Вашего здоровья. Изготовление и распространение контрафактной продукции преследуется по Закону в административном и уголовном порядке.

Россия

Уполномоченная изготовителем организация:

ООО «Роберт Бош»

Вашутинское шоссе, вл. 24

141400, г.Химки, Московская обл.

Россия

Тел.: 8 800 100 8007 (звонок по России бесплатный)

E-Mail: info.powertools@ru.bosch.com

Полную и актуальную информацию о расположении сервисных центров и приёмных пунктов Вы можете получить:

- на официальном сайте www.bosch-pt.ru
- либо по телефону справочно – сервисной службы Bosch 8 800 100 8007 (звонок по России бесплатный)

Беларусь

ИП «Роберт Бош» ООО

Сервисный центр по обслуживанию электроинструмента

ул. Тимирязева, 65А-020

220035, г. Минск

Беларусь

Тел.: +375 (17) 254 78 71

Тел.: +375 (17) 254 79 15/16

Факс: +375 (17) 254 78 75

E-Mail: pt-service.by@bosch.com

Официальный сайт: www.bosch-pt.by

Казахстан

ТОО «Роберт Бош»

Сервисный центр по обслуживанию электроинструмента

г. Алматы

Казахстан

050050

пр. Райымбека 169/1

уг. ул. Коммунальная

Тел.: +7 (727) 232 37 07

Факс: +7 (727) 233 07 87

E-Mail: info.powertools.ka@bosch.com

Официальный сайт: www.bosch.kz; www.bosch-pt.kz

Транспортировка

На вложенные литиево-ионные аккумуляторные батареи распространяются требования в отношении транспортировки опасных грузов. Аккумуляторные батареи могут перевозиться самим пользователем автомобильным транспортом без необходимости соблюдения дополнительных норм.

При перевозке с привлечением третьих лиц (напр.: самолетом или транспортным экспедитором) необходимо соблюдать особые требования к упаковке и маркировке. В этом случае при подготовке груза к отправке необходимо участие эксперта по опасным грузам.

Отправляйте аккумуляторную батарею только с неповрежденным корпусом. Заклейте открытые контакты и упакуйте аккумуляторную батарею так, чтобы она не перемещалась внутри упаковки.

Пожалуйста, соблюдайте также возможные дополнительные национальные предписания.

Утилизация



Зарядное устройство с радио, пульт дистанционного управления, аккумуляторные батареи, принадлежности и упаковку нужно сдавать на экологически чистую утилизацию.

Не выбрасывайте зарядное устройство с радио, пульт дистанционного управления и аккумуляторные батареи/батарейки в бытовой мусор!

Только для стран-членов ЕС:



В соответствии с европейской директивой 2012/19/EU отслужившие электроинструменты и в соответствии с европейской директивой 2006/66/EC поврежденные либо использованные аккумуляторы/батарейки нужно собирать отдельно и сдавать на экологически чистую рекуперацию.

Аккумуляторы, батареи:



Li-Ion:

Пожалуйста, учитывайте указание в разделе «Транспортировка», стр. 169.

Возможны изменения.

Українська

Вказівки з техніки безпеки

⚠ ПОПЕРЕДЖЕННЯ Прочитайте всі вказівки з техніки безпеки та інструкції, а також інформацію, що міститься на нижньому боці зарядного пристрою з радіо. Невиконання правил з техніки безпеки та вказівок може призводити до ураження електричним струмом, пожежі та/або важких серйозних травм.

Зберігайте всі правила з техніки безпеки і вказівки на майбутнє.

Під поняттям «зарядний пристрій з радіо», що використовується у вказівках з техніки безпеки, маються на увазі як зарядні пристрої з радіо, що працюють від мережі живлення (зі шнуром живлення), так і зарядні пристрої з радіо, що працюють від акумуляторних батарей (без шнура живлення).

- ▶ **Тримайте своє робоче місце в чистоті і забезпечте добре освітлення робочого місця.** Безлад або погане освітлення на робочому місці можуть призводити до нещасних випадків.
- ▶ **Штепсель зарядного пристрою з радіо повинен підходити до розетки. Не дозволяється що-небудь міняти в штепселі. Не вмикайте зарядні пристрої з радіо, що мають захисне заземлення, через адаптери.** Використання оригінального штепселя та належної розетки зменшує ризик ураження електричним струмом.
- ▶ **Не використовуйте шнур для перенесення зарядного пристрою з радіо, підвішування його або витягування штепселя з розетки. Захищайте шнур від високої температури, олії, гострих країв та деталей приладу, що рухаються.** Пошкоджений або заплутаний шнур живлення збільшує ризик ураження електричним струмом.
- ▶ **При роботах з зарядним пристроєм з радіо під відкритим небом використовуйте лише подовжувачі, що допущені для робіт надворі.** Використання подовжувача, що розрахований на зовнішні роботи, зменшує ризик ураження електричним струмом.
- ▶ **Якщо не можна запобігти експлуатації зарядного пристрою з радіо у вологому середовищі, використовуйте автомат захисного вимкнення.** Використання автомата захисного вимкнення зменшує ризик ураження електричним струмом.
- ▶ **Вмикайте зарядний пристрій в мережу, що належним чином заземлена.** В розетці і в подовжувачі має бути справний захисний провід.
- ▶ **При експлуатації зарядного пристрою з радіо від мережі живлення розкручуйте повністю шнур живлення.** Інакше шнур живлення може нагрітись.
- ▶ **Слідкуйте за тим, щоб шнур живлення можна було в будь-який момент витягти з розетки.** Єдиною

170 | Українська

можливістю для від'єднання зарядного пристрою з радіо від мережі є штепсель.

- ▶ **Цей зарядний пристрій з радіо не призначений для використання дітьми та особами з обмеженими фізичними, сенсорними або розумовими здібностями або недостатнім досвідом і знаннями. Дітям віком від 8 років та особам з обмеженими фізичними, сенсорними та розумовими можливостями або недостатнім досвідом та знаннями дозволяється користуватися цим зарядним пристроєм з радіо лише під наглядом або якщо вони отримали відповідні вказівки щодо безпечного використання цього зарядного пристрою з радіо і розуміють, яку небезпеку він несе. Інакше можливе неправильне використання та небезпека одержання травм.**
 - ▶ **Доглядайте за дітьми під час користування, очищення і технічного обслуговування.** Діти не повинні гратися із зарядним пристроєм з радіо.
 - ▶ **Заряджайте лише літєво-іонні акумулятори Bosch з ємністю від 1,3 А•год. (від 4 акумуляторних елементів). Напруга акумулятора повинна підходити до зарядної напруги зарядного пристрою з радіо. Не заряджайте батареї, що не розраховані на повторне перезарядження. В іншому випадку існує небезпека пожежі і вибуху.**
-  **Захищайте зарядний пристрій з радіо дощу та вологи.** Потраплення води в зарядний пристрій з радіо збільшує ризик ураження електричним струмом.
- ▶ **Заряджайте лише літєво-іонні акумуляторні батареї Bosch. Напруга акумулятора повинна підходити до зарядної напруги зарядного пристрою з радіо.** В іншому випадку існує небезпека пожежі і вибуху.
 - ▶ **Тримайте зарядний пристрій з радіо в чистоті.** При забрудненні існує небезпека ураження електричним струмом.
 - ▶ **Кожного разу перед використанням перевіряйте зарядний пристрій з радіо, шнур та штепсель. Не використовуйте зарядний пристрій з радіо, якщо Ви виявили в ньому пошкодження. Не розкривайте зарядний пристрій з радіо самостійно, його ремонт дозволяється виконувати лише кваліфікованому персоналу і лише з використанням оригінальних запчастин Bosch. Пошкоджені зарядні пристрої з радіо, шнури або штепселі збільшують ризик ураження електричним струмом.**
 - ▶ **Не користуйтеся зарядним пристроєм з радіо на легкозаймистій основі (напр., на папері, текстильних матеріалах тощо) або в займистому середовищі.** Нагрівання зарядного пристрою з радіо під час зарядження може призводити до пожежі.
 - ▶ **При неправильному використанні з акумуляторної батареї може потекти рідина. Уникайте контакту з нею. При випадковому контакті промийте відповідне місце водою. Якщо рідина потрапила в очі,**

додатково зверніться до лікаря. Акумуляторна рідина може спричинити подразнення шкіри або опіки.

- ▶ **При пошкодженні або неправильній експлуатації акумуляторної батареї може виходити пар. Впустіть свіже повітря і – у разі скарг – зверніться до лікаря.** Пар може подразнювати дихальні шляхи.
- ▶ **Не відкривайте акумуляторну батарею.** Існує небезпека короткого замикання.



Захищайте акумуляторну батарею від тепла, зокрема, напр., від сонячних променів, вогню, води та вологи. Існує небезпека вибуху.

- ▶ **Зберігайте акумуляторну батарею, що саме не застосовується, віддалік від канцелярських скріпок, монет, гвинтів та інших невеликих металевих предметів, що можуть спричинити перемкнення контактів.** Коротке замикання між контактами акумуляторної батареї може призводити до опіку або пожежі.
- ▶ **Заряджайте акумуляторні батареї лише в заряджувальних пристроях, рекомендованих виготовлювачем.** Використання заряджувального пристрою для акумуляторних батарей, для яких він не передбачений, може призводити до пожежі.
- ▶ **Використовуйте акумуляторну батарею лише в комбінації з Вашим зарядним пристроєм з радіо та/або в комбінації з Вашим електрострументам Bosch.** Лише за таких умов акумуляторна батарея буде захищена від небезпечного перевантаження.
- ▶ **Гострими предметами, як напр., гвіздками чи викрутками, а також зовнішніми силовими діями можна пошкодити акумуляторну батарею.** Можливе внутрішнє коротке замикання, загоряння, утворення диму, вибух або перегрів акумуляторної батареї.
- ▶ **Прочитайте та суворо дотримуйтеся вказівок з техніки безпеки та вказівок щодо роботи, що містяться в інструкціях з експлуатації приладів, які Ви підключаєте до Вашого зарядного пристрою з радіо.**

Опис продукту і послуг



Прочитайте всі застереження і вказівки. Недотримання застережень і вказівок може призвести до ураження електричним струмом, пожежі та/або серйозних травм.

Будь ласка, розгорніть сторінку із зображенням зарядного пристрою з радіо і тримайте її перед собою увесь час, коли будете читати інструкцію.

Зображені компоненти

Нумерація зображених компонентів посилається на зображення зарядного пристрою з радіо на сторінці з малюнком.

- 1 Динамік
- 2 Пульт дистанційного управління
- 3 Переносна рукоятка
- 4 Контрольна лампочка гнізда перемінного струму (крім товарного номера 3 601 D29 660)
- 5 Кришка гнізда перемінного струму (крім товарного номера 3 601 D29 660)
- 6 Гніздо перемінного струму (крім товарного номера 3 601 D29 660)
- 7 Кнопка низхідного пошуку «|<<» на пульті дистанційного управління
- 8 Вихідний отвір для інфрачервоного променя
- 9 Кнопка збільшення голосності
- 10 Кнопка висхідного пошуку «>>|» на пульті дистанційного управління
- 11 Кнопка відтворення/паузи на пульті дистанційного управління
- 12 Кнопка зменшення голосності
- 13 Вимикач аудіорежиму на пульті дистанційного управління
- 14 Кнопка вибору аудіоджерела «Source» на пульті дистанційного управління
- 15 Кнопка вимкнення звуку «Mute»
- 16 Замок
- 17 Фіксатор кришки секції для батарейок (буферні батарейки)
- 18 Кришка секції для батарейок (буферні батарейки)
- 19 Важіль фіксації кришки секції для носіїв інформації
- 20 Кришка секції для носіїв інформації
- 21 Штирвова антена
- 22 Зарядне гніздо
- 23 Важіль фіксації кришки секції для акумуляторної батареї
- 24 Кришка секції для акумуляторної батареї
- 25 Акумуляторна батарея*
- 26 Кнопка вибору попередньої настройки тембру «Equalizer»
- 27 Кнопка пам'яті «Memory»
- 28 Кнопка ручної настройки тембру «Custom»
- 29 Кнопка настройки часу «Clock»
- 30 Поворотна кнопка для настройки радіостанцій «Tune»
- 31 Приймочна лінза для дистанційного управління

- 32 Кнопка випадкового/повторного відтворення
- 33 Кнопка висхідного пошуку «Seek + / >>|»
- 34 Кнопка вибору аудіоджерела «Source»
- 35 Кнопка низхідного пошуку «|<< / - Seek»
- 36 Кнопка відтворення/паузи
- 37 Поворотна кнопка для настройки голосності («Volume») і тембру («Bass/Treb»)»
- 38 Вимикач аудіорежиму
- 39 Дисплей
- 40 Гніздо «AUX 1 IN»
- 41 Гніздо на 12 В
- 42 Гніздо «LINE OUT»
- 43 Ковпачок запобіжника
- 44 Запобіжник гнізда на 12 В
- 45 Гніздо USB
- 46 Гніздо для карти SD/MMC
- 47 Гніздо «AUX 2 IN»
- 48 Кріплення для зовнішніх аудіоджерел

*Зображене або описане приладдя не входить в стандартний обсяг поставки. Повний асортимент приладдя Ви знайдете в нашій програмі приладдя.

Індикатори в аудіорежимі

- a Індикатор попередньої настройки тембру
- b Індикатор зміни настройки високих частот
- c Індикатор зміни настройки низьких частот
- d Індикатор голосності, комірки пам'яті для радіостанції/композиції (в залежності від вибраного аудіоджерела)
- e Індикатор прийому збережених в пам'яті радіостанцій (в режимі радіо)
- f Індикатор випадкового відтворення (при програванні з карти SD/MMC або флешки USB)
- g Індикатор повторного відтворення всіх композицій в актуальній папці (при програванні з карти SD/MMC або флешки USB)
- h Індикатор повторного відтворення актуальної композиції (при програванні з карти SD/MMC або флешки USB)
- i Індикатор стереоприйому
- j Індикатор радіочастоти/тривалості відтворення актуальної композиції (в залежності від вибраного аудіоджерела)
- k Індикатор виходу за межі температурного діапазону
- l Індикатор вставленої акумуляторної батареї
- m Індикатор зарядження акумуляторної батареї
- n Індикатор аудіоджерела
- o Індикатор часу

172 | Українська

Технічні дані

Зарядний пристрій з радіо		GML 50
Товарний номер		3 601 D29 6..
Буферні батареї		2 x 1,5 В (LR06/AA)
Вага відповідно до EPTA-Procedure 01:2014	кг	11,2
Клас захисту		⊕/I
Ступінь захисту		IP 54 (захист від пилу та бризок води)
Допустима температура навколишнього середовища		
– при заряджанні	°C	0...+45
– в роботі*	°C	0...+45
– при зберіганні	°C	-20...+50
Рекомендовані акумулятори		GBA 14,4 V .../GBA 18 V ...
Аудіорежим/радіо		
Робоча напруга		
– при роботі від мережі живлення	V	230/110
– при роботі від акумуляторної батареї	V	14,4–18
Ном. потужність підсилювача (при роботі від мережі живлення)	Вт	50
Кут прийому для пульта дистанційного управління	°	110
Діапазон прийому		
– УКХ	МГц	87,5–108
– СХ	кГц	531–1602
Доступні формати файлів ¹⁾		MP3, WMA
Зарядний пристрій		
Зарядна напруга акумуляторної батареї (автоматичне розпізнавання напруги)	V=	14,4–18
Зарядний струм	A	0,9
Допустимий температурний діапазон заряджання	°C	0–45
Тривалість заряджання при ємності акумулятора, бл.		
– 1,3 Агод.	хвил.	120
– 4,0 Агод.	хвил.	400
Кількість акумуляторних елементів		4–10
Пульт дистанційного управління		
Робочий діапазон ²⁾	м	7
Батарея		1 x 3 В (CR2032)

* Обмежена потужність при температурах < 0 °C

1) (при програванні з карти SD/MMC або флешки USB)

2) Робочий діапазон може зменшуватися внаслідок несприятливих умов (напр., прямі сонячні промені).

Технічні дані визначені з акумуляторною батареєю, що входить в обсяг поставки.

Монтаж**Живлення зарядного пристрою з радіо**

Зарядний пристрій з радіо може працювати від мережі живлення або від літійово-іонної акумуляторної батареї, яка вставляється в зарядне гніздо **22**. Якщо зарядний пристрій з радіо працює від акумуляторної батареї, можлива лише функція аудіорежиму та живлення інших приладів через інтегроване гніздо USB.

► **Зважайте на напругу у мережі!** При під'єднанні зарядного пристрою з радіо до джерела живлення напруга джерела живлення повинна відповідати даним



на заводській табличці Вашого приладу. Зарядні пристрої з радіо, розраховані на 230 В, можуть працювати також і від 220 В.



Встромлення і виймання акумуляторної батареї (див. мал. А)

Вказівка: Експлуатація зарядного пристрою з радіо з непридатними для нього акумуляторними батареями може призводити до збоїв у роботі або до пошкодження приладу.

Відкрийте важіль фіксації **23** секції для акумуляторної батареї («Charger/Battery Bay») і відкиньте кришку секції для акумуляторної батареї **24**.

Вставте акумуляторну батарею в зарядне гніздо **22** таким чином, щоб контакти акумуляторної батареї знаходилися на контактах зарядного гнізда **22**, і дайте акумуляторній батареї увійти в зачеплення в зарядному гнізді.

 =  Після вставлення акумуляторної батареї з достатньою напругою на дисплеї з'являється індикатор акумуляторної батареї I.

 =  Індикатор акумуляторної батареї I мигає, якщо акумуляторна батарея почала сідати.

Щоб вийняти акумуляторну батарею **25**, натисніть кнопку розблокування на акумуляторній батареї і витягніть батарею із зарядного гнізда **22**.

Закрийте кришку секції для акумуляторної батареї **24** після встромлення/виймання акумуляторної батареї. Застопоріть кришку секції для акумуляторної батареї, закривши важіль фіксації **23** на корпусі і притиснувши його після цього вниз.

▶ **При вийманні акумуляторної батареї одягайте за необхідністю захисні рукавиці.** Під час зарядження акумуляторна батарея може дуже нагріватися.

Встромлення/заміна буферних батарейок (див. мал. А)

Щоб зберегти час в пам'яті зарядного пристрою з радіо, необхідно вставити буферні батарейки. Ми рекомендуємо використовувати лужно-марганцеві батарейки.

Відкрийте важіль фіксації **23** секції для акумуляторної батареї («Charger/Battery Bay») і відкиньте кришку секції для акумуляторної батареї **24**.

Вийміть за необхідністю акумуляторну батарею **25**.

Щоб відкрити кришку секції для батарейок **18**, натисніть на фіксатор **17** і зніміть кришку секції для батарейок. Вставте буферні батарейки. Слідуйте при цьому за правильним розташуванням полюсів, як це показано всередині секції для батарейок.

Знову закрийте кришку **18** секції для батарейок.

«REPLACE AA BATTERY WHEN UNIT NO LONGER KEEPS CORRECT TIME»: Замініть буферні батарейки, якщо Ви більше не можете зберегти час на зарядному пристрої з радіо.

Завжди міняйте одночасно всі батарейки. Використовуйте лише батарейки одного виробника і однакової ємності.

▶ **Вийміть буферні батарейки із зарядного пристрою з радіо, якщо Ви тривалий час не будете користуватися ним.** При тривалому зберіганні можлива корозія і саморозрядження буферних батарейок.

Робота

▶ **Захищайте зарядний пристрій з радіо від вологи та прямих сонячних променів.**

Аудіорежим (див. мал. В і С)

Деякими функціями аудіорежиму можна управляти також і з пульта дистанційного управління (див. «Пульт дистанційного управління», стор. 175).

Вмикання/вимкання аудіорежиму

Щоб увімкнути аудіорежим (радіо та зовнішні програвачі), натисніть вимикач **38**. Дисплей **39** активується і вмикається аудіоджерело, яке було налаштоване при останньому вимкненні зарядного пристрою з радіо.

Якщо зарядний пристрій з радіо знаходиться в режимі економії електроенергії (див. «Режим економії електроенергії», стор. 177), для увімкнення аудіорежиму натисніть вимикач **38** двічі.

Щоб вимкнути аудіорежим, знову натисніть вимикач **38**. Актуальна настройка аудіоджерела зберігається в пам'яті.

З метою економії електроенергії вмикайте зарядний пристрій з радіо лише тоді, коли Ви ним збираєтесь користуватися.

Настроювання голосності

Щоб збільшити голосність, повертайте поворотну кнопку **«Volume» 37** за стрілкою годинника, щоб зменшити її – проти стрілки годинника. Настройка голосності (значення від 0 до 20) відображається протягом декілька секунд на дисплеї на індикаторі **d**.

Перед настроюванням або зміною радіостанції установіть голосність на найнижче значення, а перед запуском зовнішнього аудіоджерела – на середнє значення.

Настроювання тембру

Для оптимального відтворення звуку в зарядному пристрої з радіо інтегрований еквалайзер.

Ви можете вручну змінювати настройку високих та низьких частот або використовувати запрограмовані настройки тембру для різних музичних стилів. На вибір запрограмовані такі настройки: **«JAZZ»**, **«ROCK»**, **«POP»** та **«CLASSICAL»**, а також настройка **«CUSTOM»**, яку Ви можете програмувати самостійно.

Щоб вибрати одну із збережених в пам'яті **попередніх настройок тембру**, натискуйте кнопку вибору настройки тембру **«Equalizer» 26** до тих пір, поки на індикаторі **a** на дисплеї не з'явиться необхідна настройка.

Зміна настройки «CUSTOM»:

- Натисніть один раз кнопку ручної настройки тембру **«Custom» 28**. На дисплеї мигають індикатор **«BAS» c** і збережене значення низьких частот на індикаторі **d**.
- Налаштуйте необхідне значення низьких частот (від 0 до 10). Щоб збільшити низькі частоти, повертайте поворотну кнопку **«Bass/Treb» 37** за стрілкою годинника, щоб зменшити – проти стрілки годинника.
- Щоб зберегти налаштоване значення низьких частот, натисніть кнопку ручної настройки тембру **«Custom»**

174 | Українська

28 вдруге. На дисплеї мигають індикатор **«TRE» b** для налаштування високих частот і збережене значення високих частот на індикаторі **d**.

- Налаштуйте необхідне значення високих частот (від 0 до 10). Щоб збільшити високі частоти, повертайте поворотну кнопку **«Bass/Treb» 37** за стрілкою годинника, щоб зменшити – проти стрілки годинника.
- Щоб зберегти налаштоване значення високих частот, натисніть кнопку ручної настройки тембру **«Custom» 28** втретє.

Вибір аудіоджерела

Щоб вибрати аудіоджерело, натискуйте кнопку **«Source» 34** до тих пір, поки на дисплеї не з'явиться індикатор **n** необхідного внутрішнього аудіоджерела (див. «Налаштування/збереження радіостанцій в пам'яті», стор. 174) або зовнішнього аудіоджерела (див. «Під'єднання зовнішніх аудіоджерел», стор. 174):

- **«FM»:** радіо з прийомом УКХ,
- **«AM»:** радіо з прийомом СХ,
- **«AUX 1»:** зовнішнє аудіоджерело (напр., CD-плеєр) через 3,5 мм гніздо **40** із зовнішнього боку,
- **«AUX 2»:** зовнішнє аудіоджерело (напр., MP3-плеєр) через 3,5 мм гніздо **47** в секції для носіїв інформації,
- **«USB»:** зовнішнє аудіоджерело (напр., флешка USB) через гніздо USB **45**,
- **«SD»:** зовнішнє аудіоджерело (карта SD/MMC) через гніздо для карти SD/MMC **46**.

Направлення штирвовой антени

Зарядний пристрій з радіо постачається з монтованою штирвовой антеною **21**. Поверніть в режимі радіо штирвову антену у напрямку, що забезпечує найкращий прийом.

Якщо прийом поганий, переставте зарядний пристрій з радіо у місце з кращим прийомом.

Вказівка: При експлуатації зарядного пристрою з радіо в безпосередній близькості від радіостанцій або радіоприладів можливе погіршення прийому.

Якщо штирвова антена **21** хитається, закрутіть її безпосередньо на корпусі приладу за стрілкою годинника.

Налаштування/збереження радіостанцій в пам'яті

Натискуйте кнопку вибору аудіоджерела **«Source» 34** до тих пір, поки на дисплеї на індикаторі **n** не з'явиться **«FM»** для ультракоротких хвиль (УКХ) або **«AM»** для середніх хвиль (СХ).

Щоб **налаштувати певну радіочастоту**, повертайте поворотну кнопку **«Tune» 30** для збільшення радіочастоти за стрілкою годинника і для зменшення радіочастоти проти стрілки годинника. Частота з'являється під час налаштування на індикаторі **o** і після здійсненої настройки на індикаторі **j** на дисплеї.

Щоб **відшукати радіостанції з великою силою сигналу**, натисніть кнопку низхідного пошуку **«– Seek» 35** або кнопку висхідного пошуку **«Seek +» 33** і коротко притримайте її натиснутою. Частота знайденої радіостанції коротко з'являється на індикаторі **o** і після цього відображається на індикаторі **j** на дисплеї.

При достатньо доброму прийомі відповідного сигналу зарядний пристрій з радіо автоматично перемикається на стереоприйом. На дисплеї з'являється індикатор стереоприйому **i**.

Щоб **зберегти налаштовану радіостанцію**, натисніть кнопку пам'яті **«Memory» 27**. На дисплеї мигає індикатор **«PRESET» e**, а на індикаторі **d** – номер останнім разом налаштованої комірки пам'яті. Для вибору комірки пам'яті натискуйте кнопку низхідного пошуку **«– Seek» 35** або кнопку висхідного пошуку **«Seek +» 33** до тих пір, поки індикатор **d** не буде відображати необхідну комірку пам'яті. Знову натисніть кнопку пам'яті **27**, щоб зберегти налаштовану радіостанцію у вибраній комірці пам'яті. Індикатори **e** і **d** більше не мигають.

Ви можете зберегти в пам'яті 20 радіостанцій УКХ і 10 радіостанцій СХ. Зверніть увагу на те, що при повторному виборі вже зайнятої комірки пам'яті раніше збережена радіостанція витісняється новою радіостанцією.

Для **відтворення збереженої в пам'яті радіостанції** коротко натискуйте кнопку низхідного пошуку **«– Seek» 35** або кнопку висхідного пошуку **«Seek +» 33** до тих пір, поки необхідна комірка пам'яті не з'явиться на індикаторі **d** і індикатор **e** не буде відображати **«PRESET»**.

Під'єднання зовнішніх аудіоджерел (див. мал. С)

Крім інтегрованого радіо, можливе відтворення різноманітних зовнішніх аудіоджерел.

Гніздо AUX In 1: Гніздо AUX In 1 особливо підходить для аудіоджерел, що розташовуються за межами секції для носіїв інформації (напр., CD-плеєр). Зніміть захисну кришку гнізда **«AUX 1 IN» 40** і вставте 3,5 мм штекер доданого кабелю або іншого підходящого кабелю AUX в гніздо. Під'єднайте кабель AUX до підходящого аудіоджерела.

Після того, як Ви витягнете кабель AUX, знову закрийте гніздо **«AUX 1 IN» 40** кришкою для захисту його від забруднень.

Для зовнішніх аудіоджерел, що під'єднуються через нижчезазначені гнізда, відкрийте важіль фіксації **19** та відкрийте кришку **20** секції для носіїв інформації (**«Digital Media Bay»**).

- **Гніздо для карти SD/MMC:** Вставте карту SD або MMC в гніздо для карти SD/MMC **46**. Надпис на карті повинен дивитися у напрямку ковпачка запобіжника **43**. Відтворення з карти можна починати після того, як на індикаторі **d** з'явиться номер композиції та загальна кількість композицій, записаних на карту. Щоб виняти карту, коротко натисніть на карту, щоб вона виштовхнулася.
- **Гніздо USB:** Вставте флешку USB (або штекер USB відповідного аудіоджерела) в гніздо USB **45**. Відтворення з флешки USB можна починати після того, як на індикаторі **d** з'явиться номер композиції та загальна кількість композицій, записаних на флешці. Щоб виняти флешку USB, витягніть її із гнізда USB.
- **Гніздо AUX In 2:** Гніздо AUX In 2 особливо підходить для аудіоджерел, які можна зберігати в секції для носіїв інформації (напр., MP3-плеєр). Вставте 3,5 мм штекер

доданого кабелю AUX в гніздо «**AUX 2 IN**» **47**.

Під'єднайте кабель AUX до відповідного аудіоджерела.

За умови відповідного розміру Ви можете закріпити зовнішнє аудіоджерело за допомогою липучки кріплення **48** в секції для носіїв інформації.

Для захисту від пошкоджень та забруднень за можливістю закривайте кришку секції для носіїв інформації **20** після того, як Ви під'єдали зовнішнє аудіоджерело.

Для відтворення з під'єданого аудіоджерела натискуйте кнопку вибору аудіоджерела «**Source**» **34** до тих пір, поки на дисплеї не з'явиться індикатор **n** відповідного аудіоджерела.

Управління зовнішніми аудіоджерелами

Відтворенням від аудіоджерел, під'єданих через гніздо для карти SD/MMC **46** або гніздо USB **45**, можна управляти через зарядний пристрій з радіо. На індикаторі **d** ліворуч відображається номер актуальної композиції, а праворуч - загальна кількість композицій.

Відтворення/переривання відтворення:

- Щоб почати відтворення, натисніть кнопку відтворення/паузи **36**. Тривалість відтворення актуальної композиції відображається на індикаторі **j**.
- Щоб перервати або продовжити відтворення, знову натисніть кнопку відтворення/паузи **36**. Актуальна тривалість відтворення мигає на індикаторі **j**.

Вибір композиції:

- Щоб вибрати композицію, натискуйте кнопку низхідного пошуку «**- Seek**» **35** або кнопку висхідного пошуку «**Seek +**» **33** до тих пір, поки ліворуч на індикаторі **d** не з'явиться номер відповідної композиції.
- Щоб почати відтворення, натисніть кнопку відтворення/паузи **36**.

Випадкове/повторне відтворення:

- Для відтворення всіх композицій на карті або флешці USB у випадковій послідовності натисніть один раз кнопку випадкового/повторного відтворення **32**. На дисплеї з'являється індикатор **f**.
- Щоб повторити всі композиції з актуальної папки, натисніть ще раз кнопку випадкового/повторного відтворення **32**. На дисплеї з'являється індикатор **g**.
- Вказівка:** Тільки в цій функції праворуч на індикаторі **d** з'являється номер актуальної папки на карті або флешці USB. Щоб змінити папку, Вам необхідно спочатку повернутися в режим звичайного відтворення і вибрати композицію із відповідної папки.
- Щоб повторити лише актуальну композицію, натисніть втретє кнопку випадкового/повторного відтворення **32**. На дисплеї з'являється індикатор **h**.
- Щоб повернутися в режим звичайного відтворення, натисніть вчетверте кнопку випадкового/повторного відтворення **32**, щоб на дисплеї більше не з'являлися індикатори **f**, **g** або **h**.
- Щоб почати відтворення, натисніть кнопку відтворення/паузи **36**.

Під'єднання зовнішніх пристроїв відтворення звуку (див. мал. С)

Ви можете подавати актуальний аудіосигнал від зарядного пристрою з радіо також і на інші пристрої відтворення звуку (напр., підсилювачі або динаміки).

Зніміть захисну кришку гнізда «**LINE OUT**» **42** і вставте 3,5 мм штекер відповідного кабелю AUX в гніздо.

Під'єднайте відповідний пристрій відтворення звуку до кабелю AUX. Після того, як Ви витягли кабель AUX, знову надіньте кришку для захисту від забруднень на гніздо «**LINE OUT**» **42**.

Пульт дистанційного управління

- **Ремонтувати пульт дистанційного управління дозволяється лише кваліфікованим фахівцем та лише з використанням оригінальних запчастин.** Лише так забезпечується збереження функціональності пульта дистанційного управління.
- **Не працюйте з пультом дистанційного управління у середовищі, де існує небезпека вибуху внаслідок присутності горючих рідин, газів або пилу.** У пульті дистанційного управління можуть утворюватися іскри, від яких може займатися пил або пари.

Початок роботи

- **Захищайте пульт дистанційного управління від вологи та прямих сонячних променів.**
- **Не допускайте впливу на пульт дистанційного управління екстремальних температур або температурних перепадів.** Зокрема, не залишайте його на тривалий час в машині. Якщо пульт дистанційного управління зазнав впливу перепаду температур, перш ніж вмикати його, дайте йому стабілізувати свою температуру.

При встромленій батарейці з достатньою напругою пульт дистанційного управління завжди знаходиться в робочій готовності.

Встановіть зарядний пристрій з радіо таким чином, щоб сигнали з вихідного отвору **8** пульта дистанційного управління попадали прямо в прийомну лінзу **31** приладу. Якщо пульт дистанційного управління не можна направити прямо на прийомну лінзу, дальність прийому зменшується. Завдяки віддзеркаленню сигналу (напр., на стінах) дальність прийому можна знову збільшити навіть при непрямому сигналі.

Пульт дистанційного управління **2** можна зберігати в переносній рукоятці **3**. При використанні пульта дистанційного управління Ви можете закріпити його, напр., на петлі ременя: відкритий для цього замок **16** і вставте пульт дистанційного управління в петлю.

Функції

Незалежно від вибраного аудіоджерела:

- Щоб **увімкнути і вимкнути радіорежим**, натисніть кнопку **13** на пульті дистанційного управління.
- Щоб **увімкнути і вимкнути звук**, натисніть кнопку «**Mute**» **15**.

176 | Українська

- Щоб збільшити **голосність**, натисніть кнопку **9**, щоб зменшити голосність - кнопку **12**.
- Щоб **змінити аудіоджерело**, натисніть кнопку «**Source**» **14**.

Для радіорежиму:

- Щоб **вибрати радіостанцію** з більш низькою частотою, натискуйте кнопку низхідного пошуку **7** до тих пір, поки не буде знайдена відповідна частота.
- Щоб **вибрати радіостанцію** з більш високою частотою, натискуйте кнопку висхідного пошуку **10** до тих пір, поки не буде знайдена відповідна частота.

Для управління аудіоджерелами, під'єднаними через гніздо для карти SD/MMC **46** або гніздо USB **45**:

- Щоб почати, перервати або продовжити **відтворення композиції**, натисніть кнопку відтворення/паузи **11**.
- Щоб **вибрати композицію**, натисніть кнопку низхідного пошуку **7** або висхідного пошуку **10**.

Заміна батарейки

Щоб замінити батарейку, викрутіть гвинт на секції для батарейок з заднього боку пульта дистанційного управління і зніміть кришку секції для батарейок.

При встромлянні нової батарейки слідкуйте за правильною полярністю. Знову прикрутіть кришку секції для батарейок.

- ▶ **Міняйте батарейку лише на нову батарейку аналогічного типу.** При встромлянні батарейки іншого типу виникає небезпека вибуху.
- ▶ **Виймайте батарейку, якщо Ви тривалий час не будете користуватися пультом дистанційного управління.** При тривалому зберіганні батарейка може кородувати і саморозряджатися.
- ▶ **Не підпускайте малих дітей до батарейки.** Малі діти можуть проковтнути батарейку і наразити своє здоров'я на небезпеку.

Заряджання акумуляторної батареї (див. мал. А)

Процес заряджання починається після того, як штепсель зарядного пристрою буде вставлений в розетку, а акумуляторна батарея **25** - в зарядне гніздо **22** (див. «Встромляння і виймання акумуляторної батареї», стор. 172).



Під час заряджання на дисплеї мигає індикатор зарядження акумуляторної батареї «**CHARGING**» **m**. Індикатор «**CHARGING**» гасне, якщо акумуляторна батарея заряджена повністю.

Завдяки інтелектуальній системі заряджання ступінь зарядженості акумуляторної батареї автоматично розпізнається та заряджання здійснюється оптимальним струмом в залежності від температури та напруги акумулятора.

Це захищає акумуляторну батарею, і - при її зберіганні у зарядному пристрої з радіо - вона завжди буде повністю заряджена.

Заряджену акумуляторну батарею **25** можна витягти із зарядного гнізда **22** або залишити в зарядному гнізді і використовувати для живлення в аудіорежимі.

- ▶ **При вийманні акумуляторної батареї одягайте за необхідністю захисні рукавиці.** Під час заряджання акумуляторна батарея може дуже нагріватися.

Живлення зовнішніх приладів

Живлення зовнішніх приладів через гніздо на 12 В та гніздо перемінного струму можливе лише при експлуатації зарядного пристрою з радіо від мережі живлення, а не від вставленої акумуляторної батареї.

Після під'єднання зарядного пристрою з радіо до мережі живлення в якості підтвердження загоряється зелена контрольна лампочка **4**.

Гніздо USB

Через гніздо USB можлива експлуатація або заряджання більшості приладів, які допускають живлення через USB (напр., різноманітних мобільних телефонів).

Відкрийте важіль фіксації **19** і відкиньте кришку секції для носіїв інформації **20**. За допомогою відповідного кабелю USB з'єднайте гніздо USB зовнішнього приладу із гніздом USB **45** зарядного пристрою з радіо. Щоб почати процес заряджання, на зарядному пристрої з радіо потрібно вибрати зовнішній прилад в якості аудіоджерела.

Гніздо на 12 В (див. мал. С)

Через гніздо на 12 В Ви можете вмикати зовнішній електроприлад зі штекером на 12 В та силою струму макс. 1 А.

Зніміть захисну кришку гнізда на 12 В **41**. Вставте штекер зовнішнього електроприладу в гніздо на 12 В.

Гніздо на 12 В захищене **запобіжником 44**. Якщо зовнішній прилад не отримує напругу, відкрийте важіль фіксації **19** і відкиньте кришку секції для носіїв інформації **20**. Відкрутіть ковпачок запобіжника **43** і перевірте, чи не спрацював встромлений запобіжник **44**. Якщо запобіжник спрацював, вставте новий слабкострумовий запобіжник (5 x 20 мм, макс. напруга 250 В, ном. струм 1 А, миттєве спрацювання). Знову міцно закрутіть ковпачок запобіжника **43**.

Вказівка: Використовуйте лише запобіжники, розраховані на силу струму 1 А та максимальну напругу 250 В («**250V 1A FUSE FOR 12V OUTLET**»). При використанні інших запобіжників Ви можете пошкодити зарядний пристрій з радіо.

Гніздо на 12 В захищене, крім того, **внутрішнім запобіжником з тепловим реле**, який спрацює при перегріванні. Після охолодження зарядного пристрою з радіо запобіжник автоматично повертається у вихідне положення.

Для захисту від забруднення знову надіньте захисну кришку гнізда на 12 В **41** після того, як Ви витягли зовнішній штекер.

Гніздо перемінного струму («Power Outlets») (крім товарного номера 3 601 D29 660)

Через гнізда перемінного струму можна вмикати інші зовнішні електроприлади. Гнізда можуть відрізнятись у

залежності від специфічних для конкретних країн стандартів.

Максимально допустимий споживаний всіма під'єднаними електроприладами струм не повинен перевищувати у сумі значення, що зазначене в таблиці нижче (див. також надпис на корпусі під кришками **5**):

Товарний номер	Сума макс. споживаного струму (в А)
3 601 D29 600	15
3 601 D29 630	9
3 601 D29 670	12
3 601 D29 6W0	15
3 601 D29 6X0	9

Відкрийте кришку **5** гнізд перемінного струму і вставте штекер зовнішнього електроприладу в гніздо **6** зарядного пристрою з радіо.

Індикація часу

Зарядний пристрій з радіо оснащений індикатором часу із окремим джерелом живлення. Якщо в секцію для батарейок вставлені буферні батарейки достатньої ємності (див. «Встромляння/заміна буферних батарейок», стор. 173), можливе запам'ятовування часу, навіть якщо зарядний пристрій з радіо від'єднаний від мережі живлення або акумуляторної батареї.

Настроювання часу

- Для настроювання часу натискуйте кнопку настройки часу **«Clock» 29** до тих пір, поки на індикаторі часу **o** не почнуть мигати години.
- Натискуйте кнопку висхідного пошуку **«Seek +» 33** або кнопку низхідного пошуку **«- Seek» 35** до тих пір, поки не з'явиться потрібне число для годин.
- Знову натисніть кнопку **«Clock»**, щоб на індикаторі часу **o** почали мигати хвилини.
- Натискуйте кнопку висхідного пошуку **«Seek +» 33** або кнопку низхідного пошуку **«- Seek» 35** до тих пір, поки не з'явиться необхідне число для хвилин.
- Щоб зберегти час, натисніть кнопку **«Clock»** втретє.

Режим економії електроенергії

З метою економії електроенергії можна вимкнути індикатор часу на дисплеї **39**.

Для цього при вимкненні аудіорежиму (див. «Вмикання/вимикання аудіорежиму», стор. 173) утримуйте вмикач **38** натиснутим до тих пір, поки індикатор на дисплеї не зникне.

Щоб знову увімкнути індикатор часу, натисніть один раз вмикач **38**.

Вказівки щодо роботи

Контроль температури при роботі від акумуляторної батареї

Якщо зарядний пристрій з радіо працює виключно від акумуляторної батареї (а не від мережі живлення), то здійснюється контроль за температурою акумуляторної батареї.

- Якщо температура акумуляторної батареї нижча -10°C або більша за 50°C , на дисплеї мигає індикатор виходу за межі температурного діапазону **k**.
- Якщо температура акумуляторної батареї перевищує 70°C , зарядний пристрій з радіо автоматично вимикається, щоб захистити акумуляторну батарею. Після того, як акумуляторна батарея охолоне, зарядний пристрій з радіо можна знову вмикати.

Вказівки щодо оптимального поводження з акумулятором

Захищайте акумулятор від вологи і води.

Зберігайте акумулятор лише при температурі від -20°C до 50°C . Зокрема, не залишайте акумулятор влітку в машині.

Новий акумулятор або такий, що не використовувався протягом тривалого часу, потребує для досягнення своєї повної ємності прибл. 5 циклів заряджання/розряджання. Занадто коротка тривалість роботи після заряджання свідчить про те, що акумулятор вичерпав себе і його треба поміняти.

Зважайте на вказівки щодо видалення.

Неполадки – причини і усунення

Причина	Що робити
Зарядний пристрій з радіо не працює	
Не поступає електричний струм	Вставте штепсель або (повністю) заряджену акумуляторну батарею
Зарядний пристрій з радіо перегрівся або переохолодився	Зачекайте, поки зарядний пристрій з радіо не досягне робочої температури
Зарядний пристрій з радіо не працює від мережі	
Несправна розетка	Користуйтеся іншою розеткою
Несправний штепсель або шнур живлення	Перевірте штепсель і шнур живлення та за необхідністю замініть
Зарядний пристрій з радіо не працює від акумуляторної батареї	
Забруднилися контакти акумуляторної батареї	Прочистіть контакти (наприклад, декілька разів встромивши та виїнявши акумулятор), при необхідності замініть акумуляторну батарею
Акумуляторна батарея несправна	Поміняйте акумуляторну батарею
Акумуляторна батарея перегрілася або переохолодилася (індикатор виходу за межі температурного діапазону k мигає або зарядний пристрій з радіо вимикається)	Зачекайте, поки акумуляторна батарея не досягне робочої температури

178 | Українська

Причина	Що робити
Акумуляторна батарея не заряджається або не працює живлення зовнішніх приладів	
Не встромлений мережний штепсель	(Добре) вставте мережний штепсель
Акумуляторна батарея не (неправильно) вставлена для заряджання	Вставте акумуляторну батарею в зарядне гніздо правильно, щоб вона увійшла в зачеплення
Не працює гніздо на 12 В	
Не вставлений запобіжник 44	Вставте запобіжник 44
Спрацював запобіжник 44	Поміняйте запобіжник 44
Спрацював внутрішній запобіжник з тепловим реле	Від'єднайте зовнішній прилад і дайте зарядному пристрою з радіо охолонути
Прилад раптом перестав працювати	
Неправильно або не повністю вставлений мережний штепсель або акумуляторна батарея.	Правильно та добре вставте мережний штепсель або акумуляторну батарею
Помилка програмного забезпечення	Щоб перезапустити програмне забезпечення, витягніть штепсель або вийміть акумуляторну батарею, зачекайте 30 с, знову вставте штепсель/акумуляторну батарею.
Поганий радіоприйом	
Перешкоди від інших приладів або погане місце установки	Переставте зарядний пристрій з радіо в інше місце з кращим радіоприйомом
Штиркова антена направлена не оптимально	Поверніть штиркову антену
Не відображається час	
Сілі буферні батарейки для годинника	Замініть буферні батарейки
Буферні батарейки встромлені неправильними полюсами	Розверніть буферні батарейки правильними полюсами
Пульт дистанційного управління не працює	
Сіла батарейка в пульті дистанційного управління	Замініть батарейку в пульті дистанційного управління
Батарейка пульта дистанційного управління вставлена неправильними полюсами	Вставте батарейку пульта дистанційного управління правильними полюсами
Сигнал пульта дистанційного управління не доходить до прийомної лінзи 31	Поверніть зарядний пристрій з радіо прийомною лінзою 31 у напрямку пульта дистанційного управління

Якщо вищеозначені заходи з усунення неполадки не допомагають, передайте свій вимірювальний прилад в авторизовану сервісну майстерню Bosch.

Технічне обслуговування і сервіс

Технічне обслуговування і очищення

► **Шнур живлення має спеціальний безпечний штепсель, його може замінити лише авторизована сервісна майстерня Bosch.**

Тримайте зарядний пристрій з радіо і пульт дистанційного управління в чистоті, щоб вони добре і надійно працювали.

Не занурюйте пульт дистанційного управління у воду або інші рідини.

Витирайте забруднення вологою м'якою ганчіркою. Не користуйтеся мийними засобами і розчинниками.

Сервіс та надання консультацій щодо використання продукції

Сервісна майстерня відповість на запитання стосовно ремонту і технічного обслуговування Вашого виробу. Малюнки в деталях і інформацію щодо запчастин можна знайти за адресою:

www.bosch-pt.com

Команда співробітників Bosch з надання консультацій щодо використання продукції із задоволенням відповість на Ваші запитання стосовно нашої продукції та приладдя до неї.

При всіх додаткових запитаннях та замовленні запчастин, будь ласка, зазначайте 10-значний номер для замовлення, що стоїть на заводській табличці зарядного пристрою з радіо.

Гарантійне обслуговування і ремонт електроінструменту здійснюються відповідно до вимог і норм виготовлювача на території всіх країн лише у фірмових або авторизованих сервісних центрах фірми «Роберт Бош». **ПОПЕРЕДЖЕННЯ!** Використання контрафактної продукції небезпечно в експлуатації і може мати негативні наслідки для здоров'я. Виготовлення і розповсюдження контрафактної продукції переслідується за Законом в адміністративному і кримінальному порядку.

Україна

ТОВ «Роберт Бош»

Сервісний центр електроінструментів
вул. Крайня, 1, 02660, Київ-60

Україна

Тел.: (044) 4 90 24 07 (багатоканальний)

E-Mail: pt-service.ua@bosch.com

Офіційний сайт: www.bosch-powertools.com.ua

Адреса Регіональних гарантійних сервісних майстерень зазначена в Національному гарантійному талоні.

Транспортування

На додані літєво-іонні акумуляторні батареї розповсюджуються вимоги щодо транспортування небезпечних вантажів. Акумуляторні батареї можуть перевозитися користувачем автомобільним транспортом без необхідності виконання додаткових норм. При пересилці третіми особами (напр.: повітряним транспортом або транспортним експедитором) потрібно додержуватися особливих вимог щодо упаковки та маркування. В цьому випадку при підготовці посилки повинен приймати участь експерт з небезпечних вантажів.

Відсилайте акумуляторну батарею лише з непошкодженим корпусом. Заклейте відкриті контакти та запакуйте акумуляторну батарею так, щоб вона не совалася в упаковці.

Дотримуйтеся, будь ласка, також можливих додаткових національних приписів.

Утилізація



Зарядний пристрій з радіо, пульт дистанційного управління, акумуляторні батареї, приладдя і упаковку треба здавати на екологічно чисту повторну переробку.

Не викидайте зарядний пристрій з радіо, пульт дистанційного управління та акумуляторні батареї/батареї в побутове сміття!

Лише для країн ЄС:



Відповідно до європейської директиви 2012/19/EU та європейської директиви 2006/66/EC відпрацьовані електроінструменти, пошкоджені акумуляторні батареї/батареї або акумуляторні батареї/батареї, що відпрацьовали себе, повинні здаватися окремо і утилізуватися екологічно чистим способом.

Акумулятори/батареї:



Літєво-іонні:

Будь ласка, зважайте на вказівки в розділі «Транспортування», стор. 179.

Можливі зміни.

Қазақша

Өндірушінің өнім үшін қарастырған пайдалану құжаттарының құрамында пайдалану жөніндегі осы нұсқаулық, сонымен бірге қосымшалар да болуы мүмкін. Сәйкестікті растау жайлы ақпарат қосымшада бар. Өнімді өндірген мемлекет туралы ақпарат өнімнің корпусында және қосымшада көрсетілген.

Өндірілген мерзімі бұйым корпусында көрсетілген. Импорттаушы контакттік мәліметін орамада табу мүмкін.

Өнімді пайдалану мерзімі

Өнімнің қызмет ету мерзімі 7 жыл. Өндірілген мерзімнен бастап (өндіру күні зауыт тақтайшасында жазылған) істетпей 5 жыл сақтағаннан соң, өнімді тексерусіз (сервистік тексеру) пайдалану ұсынылмайды.

Қызметкер немесе пайдаланушының қателіктері мен істен шығу себептерінің тізімі

- тұтқасы мен корпусы бұзылған болса, өнімді пайдаланбаңыз
- өнім корпусынан тікелей түтін шықса, пайдаланбаңыз
- тоқ сымы бұзылған немесе оқшаулаусыз болса, пайдаланбаңыз
- жауын – шашын кезінде сыртта (далада) пайдаланбаңыз
- корпус ішіне су кірсе құрылғыны қосушы болмаңыз
- көп ұшқын шықса, пайдаланбаңыз
- қатты діріл кезінде пайдаланбаңыз

Шекті күй белгілері

- тоқ сымының тозуы немесе зақымдануы
- өнім корпусының зақымдалуы

Қызмет көрсету түрі мен жиілігі

Әр пайдаланудан соң өнімді тазалау ұсынылады.

Сақтау

- құрғақ жерде сақтау керек
- жоғары температура көзінен және күн сәулелерінің әсерінен алыс сақтау керек
- сақтау кезінде температураның кенет ауытқуынан қорғау керек
- орамасыз сақтау мүмкін емес
- сақтау шарттары туралы қосымша ақпарат алу үшін МЕМСТ 15150 (Шарт 1) құжатын қараңыз

Тасымалдау

- тасымалдау кезінде өнімді құлатуға және кез келген механикалық ықпал етуге қатаң тыйым салынады
- босату/жүктеу кезінде пакетті қысатын машиналарды пайдалануға рұқсат берілмейді.
- тасымалдау шарттары талаптарын МЕМСТ 15150 (5 шарт) құжатын оқыңыз.

Қауіпсіздік нұсқаулары

⚠ ЕСКЕРТУ Техникалық қауіпсіздік нұсқаулықтарын, ескертпелерді және

радиозарядтағышының төменгі жағындағы ақпараттарды ескеріңіз. Техникалық қауіпсіздік нұсқаулықтарын және ескертпелерді сақтамау тоқтың соғуына, өрт және/немесе ауыр жарақаттануларға алып келуі мүмкін.

Барлық қауіпсіздік нұсқаулықтарын мен ескертпелерді келешек үшін сақтап қойыңыз.

Қауіпсіздік нұсқауларында пайдаланған „Радио-зарядтағыш“ атауы желіге қосылатын радио-зарядтағышына (желі кабелімен) және аккумуляторлық радиозарядтағышқа (желі кабелінсіз) негізделеді.

- ▶ **Жұмыс орнын таза және жақсы жарықталған жағдайда ұстаңыз.** Тәртіп немесе жарық болмаған жұмыс аймақтары жазатайым оқиғаларға алып келуі мүмкін.
- ▶ **Радиозарядтағыштың қосқыш штекері розеткаға сай болуы керек. Айырды өзгерту мүмкін емес. Қорғалып жерге қосылған радиозарядтағыштарда адаптерлік штекер пайдаланбаңыз.** Өзгертілмеген штекер және жарамды розеткаларды пайдалану электр тоғының соғу қауіпін төмендетеді.
- ▶ **Электр сымын орынды қолданыңыз, радиозарядтағышты тасымалдау, асып қю немесе айырын розеткадан шығару үшін пайдаланбаңыз. Электр сымын жоғары температурадан, майдан, өткір қырлардан, электр құралының қозғалмалы бөлігінен қорғаңыз.** Зақымдалған немесе шиеленіскен кабель электр тоғының соғу қауіпін арттырады.
- ▶ **Радиозарядтағышпен ашық аспан астында жұмыс істесеңіз, тек сыртта пайдалануға рұқсат етілген ұзартқыш кабельді пайдаланыңыз.** Сыртта пайдалануға арналған ұзартқыш - кабельді пайдалану электр тоғының соғу қауіпін төмендетеді.
- ▶ **Радиозарядтағышты ылғалды қоршауда пайдалану қажет болса, автоматты сақтандырғыш ажыратқышын пайдаланыңыз.** Автоматты сақтандырғыш ажыратқышын пайдалану тоқ соғу қауіпін төмендетеді.
- ▶ **Радиозарядтағышты тиісті ретте жерге қосылған тоқ желісіне қосыңыз.** Розетка мен ұзартқышта жұмыс істейтін қорғайтын сым болуы қажет.
- ▶ **Радиозарядтағышты желімен пайдалану үшін желі кабелін толық жайыңыз.** Өйтпесе, желі кабелі қызып кетуі мүмкін.
- ▶ **Желі штекерін кез келген уақытта шығару мүмкіндігінің болатынына көз жеткізіңіз.** Радиозарядтағышты тоқ желісінен тек желі айырынан тартып ажырату мүмкін.
- ▶ **Бұл радиозарядтағыш балалардың, дене немесе ой қабілеттері шектелген немесе тәжірибесі және білімі аз адамдардың пайдалануына арналмаған. Осы радиозарядтағышты 8 жастан асқан балалардың және дене, сезім, ойлау қабілеттері шектелген, не**

тәжірибесі мен білімі аз адамдардың жүйені қауіпсіз пайдалану туралы нұсқауынсыз және жауапты адамның бақылауынсыз пайдалануы аса қауіпті. Кері жағдайда дұрыс пайдаланбау және жарақаттанулар қауіпі пайда болады.

- ▶ **Пайдалану, тазалау және қызмет көрсету кезінде балаларға мұқият болыңыз.** Балалардың радиозарядтағышпен ойнамауына көз жеткізіңіз.
- ▶ **Тек қуаты 1,3 Ас (4 бастап) Bosch литий-иондық аккумуляторларды зарядтаңыз. Аккумулятор қуаты радиозарядтағыштың аккумуляторды зарядтау қуатына сәйкес болуы қажет. Қайта зарядталмайтын батареяларды зарядтамаңыз.** Кері жағдайда өрт немесе жарылу қауіпі пайда болады.



Радиозарядтағышты жабырдан және ылғалдан қорғаңыз. Радиозарядтағыштың ішіне су кірсе, ол электр тоғының соғу қауіпін арттырады.

- ▶ **Тек Bosch литий-иондық аккумуляторларды зарядтаңыз. Аккумулятор қуаты радиозарядтағыштың аккумуляторды зарядтау қуатына сәйкес болуы қажет.** Кері жағдайда өрт немесе жарылу қауіпі пайда болады.
 - ▶ **Радиозарядтағышты таза ұстаңыз.** Құралдың ластануы тоқ соғу қауіпін туындатады.
 - ▶ **Әр пайдаланудан алдын радиозарядтағышты, кабельді және айырды тексеріңіз. Зақымданғанын тапсаңыз, радиозарядтағышты пайдаланбаңыз. Радиозарядтағышты өзіңіз аспаңыз, оны тек білікті маманға және түпнұсқалы бөлшектермен жөндеңіз.** Зақымдалған радиозарядтағыш, кабель және айыр электр тоғының соғу қауіпін арттырады.
 - ▶ **Радиозарядтағышты қосулы күйде оңай жанатын беттердің (мысалы, қағаз, мата және т.б.) үстіне қоймаңыз немесе жанғыш заттардың жанында пайдаланбаңыз.** Зарядтау кезінде радиозарядтағыш қызуы себебінен өрт қауіпі пайда болады.
 - ▶ **Дұрыс пайдаланбаған аккумулятордан сұйықтық ағуы мүмкін. Оған тимеңіз. Кездейсоқ тигенде, тиген жерді сумен шайыңыз. Сұйықтық көзге тисе, медициналық көмек алыңыз.** Аккумулятордағы сұйықтық теріні тітіркендіруі немесе күйдіруі мүмкін.
 - ▶ **Аккумулятордан зақымданған немесе дұрыс пайдаланбаған жағдайда бу шығуы мүмкін. Бұл жағдайда ішке таза ауа кіргізіңіз және шағымдар болса, медициналық көмек алыңыз.** Булар тыныс алу жолдарын тітіркендіруі мүмкін.
 - ▶ **Аккумуляторды аспаңыз.** Қысқа тұйықталу қаупі бар.
- Мысалы, аккумуляторды жылудан, сондай-ақ, үздіксіз күн жарығынан, оттан, судан және ылғалдан қорғаңыз.** Жарылу қаупі бар.
- ▶ **Қолданылмайтын аккумуляторды қағаз қыстырғыштардан, тиындардан, кілттерден, инелерден, бұрандалардан немесе контакттарға бөгет ете алатын басқа металл заттардан алыс жерде сақтаңыз.** Аккумулятор контакттар арасындағы

қысқа мерзімді тұйықталу себебінен күйіп қалу немесе өрт пайда болуы мүмкін.

- ▶ **Аккумуляторлық батареяны тек өндіруші көрсеткен зарядтау құрылғысымен зарядтаңыз.** Зарядтау құрылғысы белгілі бір аккумуляторлар түріне жарайды және оны басқа аккумуляторларды зарядтау үшін пайдаланса, өрт себебі болуы мүмкін.
- ▶ **Осы аккумуляторды тек радиозарядтағышта және/немесе Bosch электр құралында пайдаланыңыз.** Сол арқылы аккумуляторды қауіпті, артық жүктеуден сақтайсыз.
- ▶ **Шеге немесе бұрауыш сияқты ұшты заттар немесе сыртқы әсер арқылы аккумулятор зақымдануы мүмкін.** Бұл қысқа тұйықталуға алып келіп, аккумулятор жануы, түтін шығаруы, жарылуы немесе қызып кетуі мүмкін.
- ▶ **Радиозарядтағышқа қосатын құрылғылардың пайдалану нұсқаулығында жазылған қауіпсіздік және пайдалану нұсқауларын мұқият орындаңыз.**

Өнім және қызмет сипаттамасы



Барлық қауіпсіздік нұсқаулықтарын және ескертпелерді оқыңыз.

Техникалық қауіпсіздік нұсқаулықтарын және ескертпелерді сақтамау тоқтың соғуына, өрт және/немесе ауыр жарақаттануларға апаруы мүмкін.

Радиозарядтағыштың суреті бар бетті ашып, пайдалану нұсқаулығын оқу кезінде оны ашық ұстаңыз.

Бейнеленген құрамды бөлшектер

Көрсетілген құрамдастар нөмірі суреттер бар беттегі радиозарядтағыштың сипаттамасына қатысты.

- 1 Динамик
- 2 Басқару құрылғысы
- 3 Тұтқа
- 4 Айнымалы тоқ қосылуының бақылау шамы (3 601 D29 660 нөмірлерінде емес)
- 5 Айнымалы тоқ қосылуының қаптау қақпағы (3 601 D29 660 нөмірлерінде емес)
- 6 Айнымалы тоқ қосылуының розеткасы (3 601 D29 660 нөмірлерінде емес)
- 7 Басқару құрылғысындағы жоғары іздеу пернесі „|<<“
- 8 Инфрақызыл сәуле шығыс тесігі
- 9 Дыбыс қаттылығын көтеру пернесі
- 10 Басқару құрылғысындағы төмен іздеу пернесі „|<<“
- 11 Басқару құрылғысындағы ойнату/тоқтату пернесі
- 12 Дыбыс қаттылығын төмендету пернесі
- 13 Басқару құрылғысындағы аудио жұмысын қосу-өшіру пернесі
- 14 Басқару құрылғысындағы „Source“ аудио көзін таңдау пернесі
- 15 „Mute“ дауыссыз ету пернесі
- 16 Құлып
- 17 Батарея бөлімі қақпағының құлпы (буферлік батареялар)
- 18 Батарея бөлімшесінің қақпағы (буферлік батареялар)
- 19 Дискілер бөлімшесінің қақпағының бұғаттау тұтқышы
- 20 Дискілер бөлімшесінің қақпағы
- 21 Қадалық антенна
- 22 Зарядтау науасы
- 23 Аккумулятор бөлімшесі қақпағының бұғаттау тұтқышы
- 24 Аккумулятор бөлімшесі қақпағы
- 25 Аккумулятор*
- 26 „Equalizer“ дыбысты алдын ала реттеу параметрінің таңдау пернесі
- 27 „Memory“ жад пернесі
- 28 Қолмен дыбыс реттеу „Custom“ пернесі
- 29 Уақытты реттеу „Clock“ пернесі
- 30 „Tune“ радиостансаны реттеу бұрама түймешесі
- 31 Басқару құрылғысының қабылдау линзасы
- 32 Кездейсоқ ойнату/ойнатуды қайталау пернесі
- 33 Жоғарыда іздеу „Seek + / >>|“ пернесі
- 34 „Source“ аудио көзін таңдау пернесі
- 35 Төменде іздеу „|<< / - Seek“ пернесі
- 36 Ойнату/тоқтату
- 37 („Volume“) дыбыс қаттылығы мен („Bass/Treb“) дыбысын реттеу бұрама түймешесі
- 38 Аудио жұмысын қосу/өшіру пернесі
- 39 Дисплей
- 40 „AUX 1 IN“ ұяшығы
- 41 12 В қосу ұяшығы
- 42 „LINE OUT“ ұяшығы
- 43 Сақтандырғыштың қалпағы
- 44 12 В қосқышының сақтандырғышы
- 45 USB ұясы
- 46 SD/MMC салу орны
- 47 „AUX 2 IN“ ұяшығы
- 48 Сыртқы аудио көздерінің ұстағышы

*Бейнеленген немесе сипатталған жабдықтар стандартты жеткізу көлемімен қамтылмайды. Толық жабдықтарды біздің жабдықтар бағдарламамыздан табасыз.

Аудио жұмысы көрсеткіш элементтері

- a Дыбысты алдын ала реттеу көрсеткіші
- b Биіктіктер ауқымының өзгеріс көрсеткіші
- c Тереңдіктер ауқымының өзгеріс көрсеткіші
- d Дыбыс қаттылығы, радио станса сақтау орны немесе ән атауы көрсеткіші (таңдалған аудио көзіне байланысты)
- e Сақталған стансаны қабылдау көрсеткіші (радио жұмысында)

182 | Қазақша

- f** Кездейсоқ ойнату көрсеткіші (SD/MMC картасы немесе USB аудио көзінде)
- g** Ағымдық қалтадағы барлық әндерді ойнатуды қайталау пернесі (SD/MMC картасы немесе USB аудио көзінде)
- h** Ағымдық әндерді қайта ойнату көрсеткіші (SD/MMC картасы немесе USB аудио көзінде)
- i** Стерео қабылдау көрсеткіші

- j** Радио жиілігінің немесе ағымдағы әнді ойнату ұзақтығының көрсеткіші (тандалған аудио көзіне байланысты)
- k** Температура ескертуі
- l** Аккумулятор орнату көрсеткіші
- m** Аккумулятор зарядтау индикаторы
- n** Аудио көзі көрсеткіші
- o** Уақыт көрсеткіші

Техникалық мәліметтер

Радиозарядтағыш		GML 50
Өнім нөмірі		3 601 D29 6..
Буферлік батареялар		2 x 1,5 В (LR06/AA)
ЕРТА-Procedure 01:2014 құжатына сай салмағы	кг	11,2
Сақтық сыныпы		⊕/I
Қорғаныс түрі		IP 54 (шаң және шашырайтын судан қорғалған)
Рұқсат етілген қоршау температурасы		
– зарядтауда	°C	0...+45
– жұмысында*	°C	0...+45
– сақтауда	°C	-20...+50
ұсынылған аккумуляторлер		GBA 14,4 V .../GBA 18 V ...
Аудио жұмыс істеуі/радио		
Жұмыс кернеуі		
– желіге қосылғанда	В	230/110
– аккумуляторды пайдалануда	В	14,4–18
Күшейткіштің номиналды қуаты (желілік жұмыста)	Вт	50
Басқару құрылғысын қабылдау бұрышы	°	110
Қабылдау аумағы		
– УҚТ	МГц	87,5–108
– ОТ	кГц	531–1602
Қолдау көрсететін файл пішімдері ¹⁾		MP3, WMA
Электр оталдырғыш		
Аккумулятор зарядтау кернеуі (автоматты зарядтауды айқындау)	В=	14,4–18
Зарядтау тоғы	А	0,9
Рұқсат етілген зарядтау температурасы аймағы	°C	0–45
Төмендегі аккумулятор күшіндегі зарядтау уақыты.		
– 1,3 Ah	мин	120
– 4,0 Ah	мин	400
Аккумулятор көздерінің саны		4–10
Басқару құрылғысы		
Жұмыс аймағы ²⁾	м	7
Батарея		1 x 3 В (CR2032)

* < 0 °C температураларда шектелген қуат

1) (SD/MMC картасы немесе USB аудио көзінде)

2) Жұмыс аймағын қолайсыз қоршау шарттарында (мысалы тікелей күн сәулелерінде) қысқарту мүмкін.

Техникалық мәліметтер жинақтағы аккумулятормен жұмыс істеуге есептелген.

Жинау

Радиозарядтағыш энергиямен жабдықтаулы

Радиозарядтағыш энергиямен жабдықтаулы желіге қосылу немесе зарядтау бөлімшесіне **22** салынған литий-иондық аккумулятор арқылы орындалуы қажет. Егер энергия аккумулятордан алынса, тек аудио жұмыс пен сыртқы құрылғыларды кірістірілген USB ұяшығы арқылы энергиямен жабдықтау функциялары қолжетімді болады.

- ▶ **Желі қуатына назар аударыңыз!** Желіге қосуда тоқ көзінің кернеуі құрылыс алаңы радиозарядтағыштың зауыттық тақтайшасындағы деректерге сай болуы қажет. 230 В белгісімен белгіленген радиозарядтағышпен 220 В жұмыс істеуге болады.

Аккумуляторды салып шығару (А суретін қараңыз)

Ескерте: Радиозарядтағышқа арналмаған аккумуляторды пайдалану радиозарядтағыштың қате жұмыс істеуіне немесе зақымдалуына алып келуі мүмкін.

Бұғаттау тұтқышын **23** („Charger/Battery Bay“) аккумулятор бөлімшесінде ашып, аккумулятор бөлімшесінің қақпағын **24** ашыңыз.

Осылай аккумуляторды зарядтау бөлімшесіне **22** аккумулятор түйіспелері зарядтау бөлімшесінің **22** түйіспелерінде жататын етіп орнатып, зарядтау бөлімшесінде тіретіңіз.



Аккумулятор жетерлік зарядпен орнатылғаннан соң дисплейде **I** аккумулятор индикаторы пайда болады.



Аккумулятор индикаторы **I** аккумулятор заряды аз болғанда жыпылықтайды.

25 аккумуляторын алу үшін аккумулятордағы босату пернесін басып, **22** зарядтау бөлімінен тартып шығарыңыз.

Аккумулятор бөлімшесінің қақпағын **24** аккумуляторды салғаннан немесе алғаннан соң жабыңыз. Аккумулятор бөлімшесінің қақпағын бұғаттау тұтқышын **23** корпуста іліп, сосын төменге басып бұғаттаңыз.

- ▶ **Аккумуляторды алуда, керек болса, қорғау қолғабын киіңіз.** Аккумулятор зарядталуда қатты қызуы мүмкін.

Буферлік батареяларды салу/алмастыру (А суретін қараңыз)

Радиозарядтағыш уақытты сақтау үшін буферлік батареяларды орнату қажет. Ол үшін алкалин марганецтік батареялар ұсынылады.

Бұғаттау тұтқышын **23** („Charger/Battery Bay“) аккумулятор бөлімшесінде ашып, аккумулятор бөлімшесінің қақпағын **24** ашыңыз.

Керек болса, аккумуляторларды **25** алып қойыңыз.

Батарея бөлімінің қақпағын **18** ашу үшін **17** ысырмасын басып, қақпақты ашыңыз. Буферлік батареяларды салыңыз. Батарея бөлімінің ішіндегі суретте

көрсетілгендей полюстардың дұрыс орналасуын қамтамасыз етіңіз.

Буферлік батареялар қақпағын **18** қайта салыңыз.

„REPLACE AA BATTERY WHEN UNIT NO LONGER KEEPS CORRECT TIME“: Радиозарядтағышта уақыт басқа сақталмайтын болса буферлік батареяларды алып алмастырыңыз.

Барлық батареяларды бірдей алмастырыңыз. Тек бір өндірушінің және қуаты бірдей батареяларды пайдаланыңыз.

- ▶ **Ұзақ уақыт пайдаланбасаңыз, буферлік батареяларды радиозарядтағыштан алып қойыңыз.** Ұзақ уақыт жатқан буферлік батареяларды тот басады, олар зарядын жоғалтуы мүмкін.

Пайдалану

- ▶ **Радиозарядтағышты ылғал мен тікелей күн сәулелерінен қорғаңыз.**

Аудио жұмысы (В мен С суреттерін қараңыз)

Аудио жұмысының бірнеше функцияларын басқару құрылғысы („Басқару құрылғысы“ 185 бетінде қараңыз) арқылы басқару мүмкін.

Аудио жұмысын қосу/өшіру

Аудио жұмысын **қосу** үшін (радио мен сыртқы ойнату құрылғылары) қосу-өшіру пернесін **38** басыңыз. Дисплей **39** белсенденіп радиозарядтағыштың соңғы өшуінде реттелген аудио көзі ойнатылады.

Егер радиозарядтағыш энергияны үнемдеу режимінде болса („Энергияны үнемдеу режимі“ 187 қараңыз), онда аудио жұмысын қосу үшін қосу-өшіру пернесін **38** екі рет басыңыз.

Аудио жұмысын **өшіру** үшін қосу-өшіру пернесін **38** қайта басыңыз. Аудио көзінің ағымдық параметрі сақталады.

Энергия қуатын үнемдеу үшін радиозарядтағышты тек пайдаланарда қосыңыз.

Дыбыс қаттылығын реттеу

Дыбыс қаттылығын көтеру үшін **„Volume“ 37** бұрама түймешесін сағат тілімен, ал дыбыс қаттылығын төмендету үшін сағат тіліне қарсы бұраңыз. Дыбыс қаттылығы параметрі (0 мен 20 арасындағы мән) бірнеше секунд **d** көрсеткішінде дисплейде көрсетіледі.

Радио стансаларды реттеу немесе алмастырудан алдын дыбыс қаттылығын төменірек мәнге, сыртқы аудио көзін іске салудан алдын орташа мәнге реттеңіз.

Дыбысты реттеу

Дыбысты оптималды шығару үшін радиозарядтағыштың ішіне эквалайзер орнатылған.

Биіктіктер мен тереңдіктер ауқымын қолмен өзгерту немесе түрлі музыка стильдерінің дыбыстық алдын ала реттелген параметрлерін пайдалану мүмкін. Таңдау үшін **„JAZZ“**, **„ROCK“**, **„POP“** және **„CLASSICAL“** алдын ала реттелген параметрлерді немесе өзіңіз бағдарламалай алатын **„CUSTOM“** параметрін таңдау мүмкін.

184 | Қазақша

Сақталған **дыбыс алдын ала реттелген параметрлерін** таңдау үшін дыбыс алдын ала реттелген параметрлерін таңдау үшін „**Equalizer**“ **26** пернесін керекті параметр **a** көрсеткішінде дисплейде пайда болғанша баса беріңіз.

„CUSTOM“ параметрін өзгерту:

- Дыбысты қолмен реттеу үшін „**Custom**“ **28** пернесін бір рет басыңыз. Дисплейде „**BAS**“ **c** көрсеткіші мен **d** көрсеткішінде терендіктер ауқымының мәні жыпылықтайды.
- Керекті терендіктер ауқымын реттеңіз (0 мен 10 арасындағы мән). Терендіктер ауқымын арттыру үшін „**Bass/Treb**“ **37** бұрама түймешесін сағат тілімен, ал төмендету үшін бұрама түймешені сағат тіліне қарсы бұраңыз.
- Реттелген терендіктер ауқымын сақтау үшін дыбыс параметрін қолмен реттеу „**Custom**“ **28** пернесін екінші рет басыңыз. Дисплейде „**TRE**“ **b** көрсеткіші кейінгі биіктіктер ауқымын реттеу үшін және **d** көрсеткішінде биіктіктер ауқымының сақталған мәні жыпылықтайды.
- Керекті биіктіктер ауқымын реттеңіз (0 мен 10 арасындағы мән). Биіктіктер ауқымын арттыру үшін „**Bass/Treb**“ **37** бұрама түймешесін сағат тілімен, ал төмендету үшін бұрама түймешені сағат тіліне қарсы бұраңыз.
- Реттелген биіктіктер ауқымын сақтау үшін дыбыс параметрін қолмен реттеу „**Custom**“ **28** пернесін екінші рет басыңыз.

Аудио көзін таңдау

Аудио көзін таңдау үшін „**Source**“ **34** пернесін дисплейде керекті ішкі аудио көзі көрсеткіші **n** („Радио стансаны реттеу/сақтау“ 184 бетінде қараңыз) немесе сыртқы аудио көзі көрсеткіші („Сыртқы аудио көздерін қосу“ 184 бетінде қараңыз) көрсетілгенше баса беріңіз:

- „**FM**“: Радио УҚТ арқылы,
- „**AM**“: Радио ОТ арқылы,
- „**AUX 1**“: сыртқы аудио көзі (мысалы, CD-плеер) сыртындағы 3,5 мм ұяшығы **40** арқылы,
- „**AUX 2**“: сыртқы аудио көзі (мысалы, MP3 плеер) дискілер бөлімшесіндегі 3,5 мм ұяшығы **47** арқылы,
- „**USB**“: сыртқы аудио көзі (мысалы, USB флешкасы) USB ұяшығы **45** арқылы,
- „**SD**“: сыртқы аудио көзі (SD/MMC картасы) SD/MMC салу орны **46** арқылы.

Қадаулы антенаны бағыттау

Радиозарядтағыш орнатылған қадаулы антенамен **21** жеткізіледі. Радио жұмыс істегенде қадаулы антенаны ең жақсы қабылдау бағытына бұрыңыз.

Қабылдау дәрежесі аз болса, онда радиозарядтағышты жақсы қабылдайтын жерге орнатыңыз.

Ескертпе: Радиозарядтағыш радиожабдықтар немесе радиоқұрылғылар қасында жұмыс істегенде радиоқабылдау сапасы төменделуі мүмкін.

Егер қадаулы антенна **21** босаса, онда оны тікелей корпусты сағат тілімен бұрап қойыңыз.

Радио стансаны реттеу/сақтау

Аудио көзін таңдау пернесін „**Source**“ **34 n** „**FM**“ көрсеткіші ультра қысқа толқын (УҚТ) үшін немесе „**AM**“ көрсеткіші орташа толқын аумағы (ОТ) үшін пайда болғанша баса беріңіз.

Белгілі радио жиілігін реттеу үшін „**Tune**“ **30** бұрама түймешесін сағат тілімен бұрап жиілігін көтеріңіз немесе сағат тіліне бұрап жиілігін төмендетіңіз. Реттеу кезінде жиілік **o** көрсеткішінде, сосын **j** көрсеткішінде дисплейде пайда болады.

Жоғары сигнал қаттылығымен радио стансаларды іздеу үшін жоғарыда іздеу пернесін „**Seek**“ **35** немесе төменде іздеу пернесін „**Seek +**“ **33** басып қысқа басып ұстап тұрыңыз. Табылған радио стансаның жиілігі дисплейдегі **o** көрсеткішінде, сосын **j** көрсеткішінде пайда болады.

Сәйкес сигналдың қабылдану күші жетерлік болса радиозарядтағыш автоматты стерео қабылдауға өтеді. Дисплейде стерео қабылдау көрсеткіші **i** пайда болады.

Реттелген стансаны сақтау үшін „**Memory**“ **27** сақтау пернесін басыңыз. Дисплейде „**PRESET**“ **e** көрсеткіші сосын **d** көрсеткішінде соңғы сақталған сақтау орнының нөмірі жыпылықтайды. Сақтау орнын таңдау үшін жоғарыда іздеу пернесін „**Seek +**“ **35** немесе төменде іздеу пернесін „**Seek +**“ **33** керекті сақтау орны **d** көрсеткішінде пайда болғанша баса беріңіз. **27** сақтау пернесін реттелген стансаны таңдалған сақтау орнында сақтау үшін қайта басыңыз. **e** мен **d** көрсеткіштері басқа жыпылықтамайды.

20 УҚТ станса мен 10 ОТ стансаны сақтау мүмкін. Бос емес сақтау орны жаңа таңдалғанда жаңа реттелген радио стансамен қайта жазылады.

Сақталған стансаны ойнату үшін жоғарыда іздеу пернесін „**Seek**“ **35** немесе төменде іздеу пернесін „**Seek +**“ **33** керекті сақтау орны **d** көрсеткішінде және „**PRESET**“ **e** көрсеткішінде пайда болғанша баса беріңіз.

Сыртқы аудио көздерін қосу (С суретін қараңыз)

Кірістірілген радиомен түрлі сыртқы аудио көздерін ойнату мүмкін.

AUX-In қосқышы 1: AUX-In қосқышы 1 дискілер бөлімшесінен тыс орнатылатын аудио көздері үшін жарамды болады (мысалы, CD-плеер). „**AUX 1 IN**“ ұяшығының **40** сақтау қалпақшасын шешіп жинатақтағы немесе басқа сәйкес AUX кабелінің 3,5 мм штекерін ұяшыққа салыңыз. AUX кабелін сәйкес аудио көзіне қосыңыз.

AUX кабелінің штекерін алғанда ластанудан сақтау үшін „**AUX 1 IN**“ ұяшығының **40** қорғағыш қалпақшасын қайта орнатыңыз.

Сыртқы аудио көздері үшін төмендегі қосқыштар арқылы бұғаттау тұтқынын **19** ашып дискілер бөлімшесінің қақпағын **20** („**Digital Media Bay**“) ашыңыз.

- **SD/MMC қосу:** SD немесе MMC картасын SD/MMC салу орнына **46** салыңыз. Қартаның жазылған жағы сақтандырылғыш қалпақ **43** бағытына көрсетуі керек. Қартаның ойнатылуы **d** көрсеткішінде ән нөмірі мен картадағы қолжетімді әндердің жалпы саны

- көрсетілгеннен соң орындалуы мүмкін. Картаны алу үшін оған басыңыз, сосын ал шығады.
- **USB қосу:** USB флешкасын (немесе сай аудио көзінің USB штекерін) USB ұяшығына **45** салыңыз. USB флешкасының ойнатылуы **d** көрсеткішінде ән нөмірі мен картадағы қолжетімді әндердің жалпы саны көрсетілгеннен соң орындалуы мүмкін. USB флешкасын алу үшін оны USB ұяшығынан шығарыңыз.
 - **AUX-In қосқышы 2:** AUX-In қосқышы 2 дискілер бөлімшесінің ішінде орнатылатын аудио көздері үшін жарамды болады (мысалы, MP3 плеер). Жеткізілген AUX кабелінің 3,5 мм штекерін „**AUX 2 IN**“ ұяшығына **47** салыңыз. AUX кабелін сәйкес аудио көзіне қосыңыз.

Өлшемі сәй болса қосылған сыртқы аудио көздері ұстағыштың **48** жабысқақ таспасына дискілер бөлімшесінде бекіту мүмкін.

Зақымданудан және ластанудан қорғау үшін дискілер бөлімшесінің қақпағын **20** сыртқы аудио көзін қосқаннан соң жабыңыз.

Қосылған аудио көзін ойнату үшін аудио көзін таңдау „**Source**“ **34** пернесін дисплейде керекті аудио көзінің көрсеткіші **p** пайда болғаныша басыңыз.

Сыртқы аудио көздерін басқару

SD-/MMC салу орны **46** немесе USB ұяшығы **45** арқылы қосылған аудио көздерінде ойнатуды радиозарядтағыш арқылы басқару мүмкін. **d** көрсеткішінде сол жағында ағымдық таңдалған әндер мен оң жағында бар әндердің жалпы саны көрсетіледі.

Ойнату/ойнатуды тоқтату:

- Ойнатуды бастау үшін ойнату/тоқтату **36** пернесін басыңыз. Ағымдағы әннің ойнау ұзақтығы **j** көрсеткішінде пайда болады.
- Ойнатуды тоқтату немесе жалғастыру үшін, ойнату/тоқтату **36** пернесін қайта басыңыз. Ағымдық ойнату ұзақтығы **j** көрсеткішінде пайда болады.

Әнді таңдау:

- Әнді таңдау үшін төменде іздеу пернесін „– **Seek**“ **35** немесе жоғарыда іздеу пернесін „**Seek +**“ **33** керекті әндің нөмірі **d** көрсеткішінің сол жағында пайда болғанша баса беріңіз.
- Ойнатуды бастау үшін ойнату/тоқтату **36** пернесін басыңыз.

Кездейсоқ ойнату/қайта ойнату:

- Картадағы немесе USB флешкасындағы барлық әндерді кездейсоқ реттілікте ойнату үшін, кездейсоқ ойнату/қайта ойнату пернесін **32** бір рет басыңыз. Дисплейде **f** индикаторы пайда болады.
 - Ағымдық қалтаның барлық әндерін қайталау үшін кездейсоқ ойнату/қайта ойнату пернесін **32** екінші рет басыңыз. Дисплейде **g** индикаторы пайда болады.
- Нұсқау:** Тек осы функцияда көрсеткіштің **d** оң жағында картадағы немесе USB флешкасындағы ағымдық қалтаның нөмірі жанады. Қалтаны алмастыру үшін алдымен қалыпты ойнатуға қайтып әнді керекті қалтадан таңдаңыз.

- Ағымда ойнатылған барлық әндерді қайталау үшін кездейсоқ ойнату/қайта ойнату пернесін **32** үшінші рет басыңыз. Дисплейде **h** индикаторы пайда болады.
- Қалыпты ойнатуға қайту үшін кездейсоқ ойнату/қайта ойнату пернесіне **32** төртінші рет басыңыз, осылай **f, g** немесе **h** көрсеткіштерінің ешбірі дисплейде пайда болмайды.
- Ойнатуды бастау үшін ойнату/тоқтату **36** пернесін басыңыз.

Сыртқы аудио ойнатуды қосу (С суретін қараңыз)

Радиозарядтағыштың ағымдық аудио сигналын басқа ойнату құрылғыларына да (мысалы, күшейткіш пен динамик) тасымалдау керек.

„**LINE OUT**“ ұяшығының **42** сақтау қалпақшасын шешіп сәйкес AUX кабелінің 3,5 мм штекерін ұяшыққа салыңыз. Сәйкес ойнату құрылғысының AUX кабеліне қосыңыз. AUX кабелінің штекерін алғанда ластанудан сақтау үшін „**LINE OUT**“ ұяшығының **42** қорғағыш қалпақшасын қайта орнатыңыз.

Басқару құрылғысы

- ▶ **Басқару құрылғысын тек білікті маманға және арнаулы бөлшектермен жөндетіңіз.** Сол арқылы басқару құрылғысының дұрыс істеуін сақтайсыз.
- ▶ **Жанатын сұйықтықтар, газдар немесе шаң жиылған жарылыс қаупі бар ортада басқару құралығысын пайдаланбаңыз.** Басқару құрылғысы ұшқын шығарып, шаңды жандырып, өрт тудыруы мүмкін.

Пайдалануға ендіру

- ▶ **Басқару құрылғысын сыздан және тікелей күн сәулелерінен сақтаңыз.**
- ▶ **Басқару құрылғысына айрықша температура немесе температура тербелулері әсер етпеуі тиіс.** Оны мысалы автокөлікте ұзақ уақыт қалдырмаңыз. Үлкен температура тербелулері жағдайында алдымен басқару құрылғысының температурасын дұрыстап соң пайдаланыңыз.

Батареяда жетерлік кернеу болса басқару құрылғысы жұмыс істеп тұрады.

Радиозарядтағышты басқару құрылғысының шығыс тесігінен **8** шығатын сигналдар радиоқабылдағыштың қабылдау линзасына **31** тікелей жететін етіп қойыңыз. Егер басқару құрылғысын қабылдау линзасына тікелей бағыттау мүмкін болмаса жұмыс аймағы қысқарады. Сигнал қайтарулары (мысалы, қабырғада) арқылы тікелей келмеген сигналдар жағдайында да жету қашықтығын жақсарту мүмкін.

Басқару құрылғысын **2** тасу тұтқасында **3** сақтау мүмкін. Пайдалану үшін басқару құрылғысын қулыпты **16** ашып басқару құрылғысын асып бастырмада бекіту мүмкін.

Функциялар

Таңдалған аудио көзіне байланысты емес:

- **Аудио жұмысын қосу және өшіру** үшін қосу-өшіру пернесін **13** қайта басыңыз.
- **Дыбысты қосу және өшіру** үшін „**Mute**“**15** пернесін басыңыз.

186 | Қазақша

- **дыбыс қаттылығын** көтеру үшін **9** пернесін, ал дыбыс қаттылығын төмендету үшін **12** пернесін басыңыз.
- **Аудио көзін алмастыру** үшін „Source“ **14** пернесін басыңыз.

Аудио жұмысында:

- Төмен жиілікте **радио стансасын таңдау** үшін төменде іздеу **7** пернесін керекті жиілік табылғанша басыңыз.
- Жоғары жиілікте **радио стансасын таңдау** үшін жоғарыда іздеу **10** пернесін керекті жиілік табылғанша басыңыз.

SD-/MMC салу орны **46** немесе USB ұяшығы **45** арқылы қосылған аудио көздерін басқаруда:

- **Ән ойнатуды** бастау үшін, ойнату/тоқтату **11** пернесін қайта басыңыз.
- **Әнді таңдау** үшін төменде іздеу пернесін **7** немесе жоғарыда іздеу пернесін **10** басыңыз.

Батареяларды ауыстыру

Батареяны алмастыру үшін басқару құрылғысының арқасындағы батарея бөлімшесінің бұрандасын бұрап шығарып, батарея бөлімшесінің қақпағын алып қойыңыз.

Жаңа батареяны полюстері суреттегідей дұрыс тұратындай етіп салынуына көз жеткізіңіз. Батарея бөлімшесінің қақпағын қайта бұрап қойыңыз.

- ▶ **Батареяны тек бір түрдегі жаңа батареямен алмастырыңыз.** Басқа түрдегі батареялар салынса, жарылыс қаупі пайда болады.
- ▶ **Ұзақ уақыт пайдаланбаңыз, батареяны басқару құрылғысынан алып қойыңыз.** Ұзақ жатқан батарея зарядын жоғалтуы және тот басуы мүмкін.
- ▶ **Батареяны жасы кіші балалардан алыс ұстаңыз.** Жасы кіші балалар батареяны жұтып, денсаулығына зиян келтіруі мүмкін.

Аккумуляторды зарядтау (А суретін қараңыз)

Зарядтау радиозарядтағыштың желі айыры розеткаға салынып, аккумулятор **25** зарядтау бөлімшесіне **22** салынғанда басталады („Аккумуляторды салып шығару“ 183 бетінде қараңыз).



Зарядтау кездәзінде зарядтау индикаторы „CHARGING“ m жыпылықтайды. „CHARGING“ көрсеткіші аккумулятор толық зарядталғаннан соң өшеді.

Оңтайлы зарядтау әдісі арқылы аккумулятордың зарядтау күйі автоматты ретте анықталып, аккумулятор температурасы мен қуатына байланысты тиімді зарядтау тоғымен орындалады.

Осылай аккумулятор сақталып, радиозарядтағышта тұрса әрдайым толық зарядталған болады.

Зарядталған аккумулятор **25** зарядтау бөлімшесіне **22** алынуы мүмкін немесе (зарядтау бөлімшесінде тұрғанда) аудио жұмысында энергиямен жабдықтау үшін жұмыс істеуі мүмкін.

- ▶ **Аккумуляторды алуда, керек болса, қорғау қолғабын киіңіз.** Аккумулятор зарядталуда қатты қызуы мүмкін.

Сыртқы құрылғылар энергиямен жабдықталуы

Сыртқы құрылғылар 12 В немесе айнымалы тоқ қосқышы арқылы энергиямен жабдықталуы тек радиозарядтағыштың желіге қосылуы және орнатылған аккумулятор арқылы мүмкін болады.

Егер радиозарядтағыш тоқ желісіне қосылған болса, онда растау үшін жасыл басқару жарығы **4** жанады.

USB қосқышы

USB қосқышы арқылы энергиямен жабдықталуы USB арқылы мүмкін болған құрылғылардың көбін (мысалы түрлі ұялы телефондар арқылы) пайдалану немесе зарядтау мүмкін.

Бұғаттау тұтқышын **19** ашып, дискілер бөлімшесінің қақпағын **20** ашыңыз. Сыртқы құрылғының USB қосқышын сәйкес USB кабелі арқылы радиозарядтағыштың USB ұяшығына **45** қосыңыз. Зарядтау әдісін бастау үшін сыртқы құрылғыны радиозарядтағышта сыртқы аудио көзі ретінде таңдау керек болады.

12 В қосқыш (С суретін қараңыз)

12 В қосқыш арқылы сыртқы электр құрылғысын 12 В штекерімен және максималды 1 А тоқ тұтынуымен пайдалану керек.

12 В қосу ұяшығының **41** қорғағыш қалпақшасын алып қойыңыз. Сыртқы электр құралының штекерін 12 В қосу ұяшығына салыңыз.

12 В қосқышы **сақтандырғышпен 44** қорғалған. Сыртқы құрылғы қосқышында кернеу жоқ болса, онда бұғаттау тұтқышын **19** ашып дискілер бөлімшесінің қақпағын **20** ашыңыз. Сақтағыш қалпақшаны **43** бұрап шығарып орнатылған сақтағыш **44** істеп кеткенін тексеріңіз. Сақтағыш шешілген болса жаңа дәл сақтағышты (5 x 20 мм, 250 В максималды кернеу, 1 А атаулы тоқ пен жылдам істеп кету сипаты). Сақтандырғыш қалпақшаны **43** қайта бұрап қойыңыз.

Ескертпе: Тек 1-А сақтандырғыштарын максималды 250 В кернеу үшін („**250V 1A FUSE FOR 12V OUTLET**“) пайдаланыңыз. Басқа сақтағыштарды пайдалану радиозарядтағышты зақымдауы мүмкін.

12-В қосқыш **ішкі температуралық сақтандырғышпен** қорғалған, ол қызып кеткенде, іске қосылады. Радиозарядтағыш суығаннан соң сақтандырғыш қалпына келеді.

Ластанудан сақтау үшін 12 В қосу ұяшығының **41** сақтау қалпақшасын сыртқы штекерді шығарғанда қайта жабыңыз.

**Айнымалы тоқ қосу („Power Outlets“)
(3 601 D29 660 нөмірлерінде емес)**

Айнымалы тоқ қосқыштары арқылы басқа сыртқы электр құрылғыларды пайдалану мүмкін. Розеткалар мемлекеттік нормаларға сай өзгеруі мүмкін.

Барлық қосылған электр құрылғылардың максималды рұқсат етілген тоқ тұтынуы төмендегі кестеде берілген

мәнден жоғары болмауы тиіс (корпуста қаптама қақпақтар **5** астындағы жазбаларды да қараңыз):

Өнім нөмірі	Макс. тоқ тұтыну сомасы (А)
3 601 D29 600	15
3 601 D29 630	9
3 601 D29 670	12
3 601 D29 6W0	15
3 601 D29 6X0	9

Айнмалы тоқ қосқыштарының қаптама қақпағын **5** ашып, сыртқы электр құрылғы штекерін радиозарядтағыш розеткасына **6** салыңыз.

Уақыт көрсеткіші

Радиозарядтағышта бөлек энергиямен жабдықталуы бар уақыт көрсеткіші бар. Қуаты жетерлік буферлік батареялар батарея бөлімшесіне салынса („Буферлік батареяларды салу/алмастыру“ 183 бетінде қараңыз), уақытты радиозарядтағыш қуат блогы немесе аккумулятор арқылы энергия жабдықталуынан ажыралатын болса да сақтау мүмкін болады.

Уақытты реттеу

- Уақытты реттеу үшін уақытты реттеу пернесін „**Clock**“ **29** сағаттар саны уақыт көрсеткішінде **o** жыпылықтағанша басыңыз.
- Жоғарыда іздеу пернесін „**Seek +**“ **33** немесе төменде іздеу пернесін „**Seek -**“ **35** дұрыс сағаттар саны көрсетілгенше баса беріңіз.
- „**Clock**“ пернесін минуттар саны **o** уақыт көрсеткішінде жыпылықтағанша қайта басыңыз.
- Жоғарыда іздеу пернесін „**Seek +**“ **33** немесе төменде іздеу пернесін „**Seek -**“ **35** дұрыс минуттар саны көрсетілгенше баса беріңіз.
- Уақытты сақтау үшін „**Clock**“ пернесін үшінші рет басыңыз.

Энергияны үнемдеу режимі

Энергияны үнемдеу үшін уақыт көрсеткішін дисплейде **39** өшіру мүмкін.

Ол үшін аудио жұмысын өшіруде („Аудио жұмысын қосу/өшіру“ 183 бетінде қараңыз) қосу-өшіру пернесін **38** дисплейде көрсеткіш өшкенше басып тұрыңыз.

Уақыт көрсеткішін қайта қосу үшін қосу-өшіру пернесін **38** бір рет басыңыз.

Пайдалану нұсқаулары

Аккумуляторды пайдаланудағы температура бақылауы

Егер радиозарядтағыш тек аккумулятордан энергия алса (желіге қосылмағандықтан), онда аккумулятор температурасы бақыланады.

- Егер аккумулятор температурасы $-10\text{ }^{\circ}\text{C}$ төмен немесе $50\text{ }^{\circ}\text{C}$ жоғары болса, температура ескертуі **k** дисплейде жыпылықтайды.
- Егер аккумулятор температурасы $70\text{ }^{\circ}\text{C}$ жоғары болса, радиозарядтағыш аккумуляторды қорғау үшін

автоматты өшеді. Аккумулятор суығаннан соң радиозарядтағышты қайта іске қосуға болады.

Аккумуляторды оңтайлы пайдалану туралы нұсқаулар

Аккумуляторды сұйықтықтардан және ылғалдан қорғаңыз.

Аккумуляторды тек $-20\text{ }^{\circ}\text{C}$... $50\text{ }^{\circ}\text{C}$ температура ауқымында сақтаңыз. Аккумуляторды жазда көлікте қалдырмаңыз.

Жаңа немесе ұзақ уақыт бойы пайдаланылмаған аккумулятор толық сыйымдылығына шамамен 5 зарядтау-заряды таусылу циклынан кейін жетеді.

Пайдалану мерзімінің айтарлықтай қысқаруы аккумулятордың ескіргенін және ауыстыру керектігін білдіреді.

Қоқыстарды қайта өңдеу туралы нұсқауларды орындаңыз.

Ақаулар – Себептері және шешімдері

Себебі	Шешімі
Радиозарядтағыш қосылмады	
Энергия жабдықталуы жоқ	Желі айырын немесе (толық) зарядталған аккумуляторды салыңыз
Радиозарядтағыш тым ыстық немесе тым суық	Радиозарядтағыш жұмыс температурасына жеткенше күтіңіз
Радиозарядтағыш желілік жұмыста істемей жатыр	
Электррозетка бұзылған қалыпта	Басқа электррозеткасын қолданыңыз
Желі айыры немесе кабелі зақымдалған	Желі айыры мен кабелін тексеріп, керек болса, алмастырыңыз
Радиозарядтағыш аккумуляторлық жұмыста істемей жатыр	
Аккумулятор ластанған	Аккумулятор контактілерін тазалау; мысалы, аккумуляторды бірнеше рет зарядтау науасына салып-шығарыңыз, қажет болса оны ауыстырыңыз
Аккумулятор бұзылған	Аккумуляторды алмастыру
Аккумулятор тым ыстық немесе тым суық (температура ескертуі k жыпылықтайды немесе радиозарядтағыш өшеді)	Аккумулятор жұмыс температурасына жеткенше күтіңіз
Аккумуляторды зарядтау әдісі немесе сыртқы құрылғыларды энергиямен жабдықтау істемей жатыр	
Желі айыры салынбаған	Желі айырын (толық) салыңыз
Аккумулятор зарядталу үшін (дұрыс) салынбаған	Аккумуляторды зарядтау бөлімшесіне дұрыс орнатыңыз

188 | Қазақша

Себебі	Шешімі
12 В қосқыш істемей жатыр	
Сақтандырғыш 44 орнатылмаған	Сақтандырғышты 44 салыңыз
Сақтандырғыш 44 істеп кетті	Сақтандырғышты 44 алмастырыңыз
Ішкі температура сақтандырғышы іске қосылды	Сыртқы құрылғыны алып, радиозарядтағышты суытыңыз
Радиозарядтағыш кездейсоқ істемей қалды	
Желі айыры немесе аккумулятор толығымен салынбаған	Желі айырын немесе аккумуляторды дұрыс және толық салыңыз
Бағдарламалық жасақтама қателігі	Бағдарламалық жасақтаманы қалпына келтіру үшін желі айырын тартып аккумуляторды алып қойыңыз, 30 секунд күтіп, желі айырын немесе аккумуляторды қайта салыңыз.

Радио қабылдау жақсы емес

Басқа құрылғылар немесе дұрыс емес орнату жайы арқылы ақаулық	Радиозарядтағыш жақсы қабылдауы үшін оны басқа жерге орнатыңыз
Қадаулы антенна оптималды бағытталмаған	Қадаулы антеннаны бұраңыз

Уақыт көрсеткіші ақаулығы

Сағаттың буферлік батареялары бос	Буферлік батареяларды алмастырыңыз
Буферлік батареялар полюстары ауысып кеткен	Буферлік батареяларды дұрыс полюстармен салыңыз

Басқару құрылғысы істемей жатыр

Басқару құрылғысының батареясы бос	Басқару құрылғысының батареясын алмастырыңыз
Басқару құрылғысының батареясы қате полюстарда салынған	Басқару құрылғысының батареясы дұрыс полюстарда салыңыз
Басқару құрылғысының сигналы қабылдау линзасына 31 жетпей жатыр	Радиозарядтағышты қабылдау линзасымен 31 басқару құрылғысының бағытында бұраңыз

Егер айтылған көмектесу шаралары арқылы қателік жойылмаса, онда өкілетті Bosch қызмет көрсету орталығына хабарласыңыз.

Техникалық күтім және қызмет

Қызмет көрсету және тазалау

► Желі кабелінде арнайы қауіпсіздік қосқышы бар болып оны тек өкілетті Bosch қызмет көрсету орталығында алмастыру керек болады.

Жақсы және таза жұмыс істеу үшін радиозарядтағыш пен басқару құрылғысын таза ұстаңыз.

Басқару құрылғысын суға немесе басқа сұйықтықтарға батырмаңыз.

Ластануларды суланған, жұмсақ шүберекпен сүртіңіз. Жұғыш заттарды немесе еріткіштерді пайдаланбаңыз.

Тұтынушыға қызмет көрсету және пайдалану кеңестері

Қызмет көрсету шеберханасы өнімді жөндеу және күту, сондай-ақ қосалқы бөлшектер туралы сұрақтарға жауап береді. Қажетті сызбалар мен қосалқы бөлшектер туралы ақпаратты мына мекенжайдан табасыз:

www.bosch-pt.com

Кеңес беруші Bosch қызметкерлері өнімді пайдалану және олардың қосалқы бөлшектері туралы сұрақтарыңызға тиянақты жауап береді.

Сұрақтарыңыз болса және қосалқы бөлшектерге тапсырыс беретін болсаңыз, міндетті түрде радиозарядтағыштың зауыттық тақтайшасындағы 10-санды өнім нөмірін жазыңыз.

Өндіруші талаптары мен нормаларының сақталуымен электр құралын жөндеу және кепілді қызмет көрсету барлық мемлекеттер аумағында тек „Роберт Бош“ фирмалық немесе авторизацияланған қызмет көрсету орталықтарында орындалады. ЕСКЕРТУ! Заңсыз жолмен әкелінген өнімдерді пайдалану қауіпті, денсаулығыңызға зиян келтіруі мүмкін. Өнімдерді заңсыз жасау және тарату әкімшілік және қылмыстық тәртіп бойынша Заңмен қудаланады.

Қазақстан

ЖШС „Роберт Бош“
 Электр құралдарына қызмет көрсету орталығы
 Алматы қаласы
 Қазақстан
 050050
 Райымбек данғылы
 Коммунальная көшесінің бұрышы, 169/1
 Тел.: +7 (727) 232 37 07
 Факс: +7 (727) 233 07 87
 E-Mail: info.powertools.ka@bosch.com
 Ресми сайты: www.bosch.kz; www.bosch-pt.kz

Тасымалдау

Бұл литий-иондық аккумуляторлар қауіпті тауарларға қойылатын талаптарға сай болуы керек. Пайдаланушы аккумуляторларды көшеде қосымша құжаттарсыз тасымалдай алады.

Үшінші тұлғалар (мысалы, әуе көлігі немесе жіберу) орамаға және маркаларға қойылатын арнайы талаптарды сақтау керек. Жіберуге дайындау кезінде қауіпті жүктер маманына хабарласу керек.

Аккумуляторды корпусы зақымдалған болса ғана жіберіңіз. Ашық түйіспелерді желімденің және аккумуляторды орамада қозғалмайтынды ораңыз. Қажет болса, қосымша ұлттық ережелерді сақтаңыз.

Кәдеге жарату



Радиодзарядтағышты, басқару құрылғысын, аккумуляторды, керек-жарақтарын және орамдарын қоршаған ортаны қорғайтын ретте кәдеге жарату керек.

Радиодзарядтағышты, басқару құрылғысын және аккумулятор/батареяларды үй қоқысына тастамаңыз!

Тек қана ЕО елдері үшін:



Еуропа 2012/19/EU ережесі бойынша жарамсыз электр құралдары және Еуропа 2006/66/EC ережесі бойынша зақымдалған немесе ескі аккумулятор/батареялар бөлек жиналып кәдеге жаратылуы қажет.

Аккумуляторлар/батареялар:

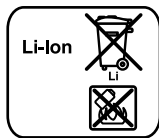

Литий-иондық:
„Тасымалдау“ тарауындағы, 189 бетіндегі нұсқауларды орындаңыз.

Техникалық өзгерістер енгізу құқығы сақталады.

Română

Instrucțiuni privind siguranța și protecția muncii

⚠️ AVERTISMENT Citiți toate instrucțiunile și indicațiile privind siguranța și protecția muncii cât și informațiile de pe partea inferioară a încărcătorului cu radio. Nerespectarea instrucțiunilor și indicațiilor privind siguranța și protecția muncii poate duce la electrocutare, incendii și/sau răniri grave.

Păstrați toate instrucțiunile și indicațiile privind siguranța și protecția muncii în vederea utilizărilor viitoare.

Termenul „încărcător cu radio“ utilizat în instrucțiunile privind siguranța și protecția muncii se referă la încărcătoare cu radio alimentate de la rețea (cu cablu de alimentare) și la încărcătoare cu radio cu acumulator (fără cablu de alimentare).

- ▶ **Mențineți-vă sectorul de lucru curat și bine iluminat.**
Dezordinea sau sectoarele de lucru neluminate pot duce la accidente.
- ▶ **Ștecherul de racordare al încărcătorului cu radio trebuie să se potrivească cu priza electrică. Nu este permisă în niciun caz modificarea ștecherului. Nu folosiți adaptoare pentru ștechere la încărcătoarele cu radio prevazute cu ștechere cu împământare.** Ștecherele nemodificate și prizele de curent adecvate acestora reduc riscul de electrocutare.
- ▶ **Nu folosiți în ale scopuri cablul de alimentare, pentru a transporta încărcătorul cu radio, pentru a-l suspenda sau pentru a trage ștecherul afară din priză. Feriți cablul de căldură, ulei, muchii ascuțite sau subansamble aflate în mișcare.** Cablurile deteriorate sau înfășurate măresc riscul de electrocutare.
- ▶ **Atunci când lucrați cu încărcătorul cu radio în aer liber, folosiți numai cabluri prelungitoare admise și pentru utilizare în aer liber.** Utilizarea unui cablu prelungitor adecvat pentru mediul exterior reduce riscul de electrocutare.
- ▶ **În cazul în care nu poate fi evitată utilizarea încărcătorului cu radio în mediu umed, folosiți un întrerupător diferențial.** Folosirea unei întrerupător diferențial reduce riscul de electrocutare.
- ▶ **Racordați încărcătorul cu radio la o rețea electrică cu împământare corespunzătoare.** Priza electrică și cablul prelungitor trebuie să fie prevăzute cu un conductor de protecție funcțional.
- ▶ **Derulați în întregime cablul de alimentare atunci când folosiți încărcătorul cu radio alimentat de la rețea.** În caz contrar cablul de alimentare se poate încălzi.
- ▶ **Aveți grijă ca ștecherul de la rețea să poată fi tras afară din priză în orice moment.** Ștecherul de la rețea reprezintă singura posibilitate de a deconecta încărcătorul cu radio de la rețeaua electrică.
- ▶ **Acest radio-încărcător nu este destinat utilizării de către copii și de către persoane cu capacități fizice, senzoriale sau intelectuale limitate sau lipsite de experiență și cunoștințe. Acest radio-încărcător poate fi folosit**

190 | Română

de către copiii mai mari de 8 ani și de către persoane cu capacități fizice, senzoriale sau intelectuale limitate sau lipsite de experiență și cunoștințe, numai dacă acestea sunt supravegheate sau sunt instruite privitor la folosirea sigură a radioului și înțeleg pericolele pe care acestea le implică. În caz contrar există pericol de manevrare greșită și răniri.

- ▶ **Supravegheați copiii în timpul folosirii, curățării și întreținerii.** Astfel veți avea siguranța că, copiii nu se joacă cu radio-încărcătorul.
- ▶ **Încărcați numai acumulatori Li-Ion Bosch având o capacitate de 1,3 Ah (începând de la 4 celule de acumulator).** Tensiunea acumulatorului trebuie să se potrivească cu tensiunea de încărcare a radio-încărcătorului. Nu încărcați baterii de unică folosință. În caz contrar există pericol de incendiu și explozie.



Ferțiți încărcătorul cu radio de ploaie sau umezeală. Pătrunderea apei în încărcătorul cu radio mărește riscul de electrocutare.

- ▶ **Încărcați numai acumulatori Li-Ion Bosch.** Tensiunea acumulatorului trebuie să se potrivească cu tensiunea de încărcare a radio-încărcătorului. În caz contrar există pericol de incendiu și explozie.
- ▶ **Mențineți curat încărcătorul cu radio.** Acumularea murdăriilor generează pericol de electrocutare.
- ▶ **Înainte de fiecare utilizare verificați încărcătorul cu radio, cablul și ștecherul.** Nu folosiți încărcătorul cu radio în cazul în care constatați deteriorări. Nu deschideți singuri încărcătorul cu radio și nu permiteți repararea acestuia decât de către personal de specialitate coresponsuzător calificat și numai cu piese de schimb originale. Încărcătoarele cu radio, cablurile și ștecherul deteriorate măresc riscul de electrocutare.

- ▶ **Nu folosiți încărcătorul cu radio pe o suprafață ușor inflamabilă (de exemplu hârtie, materiale textile etc.) respectiv în mediu inflamabil.** Din cauza încălzirii încărcătorului cu radio în timpul procesului de încărcare, există pericol de incendiu.

- ▶ **În caz de utilizare greșită, din acumulator se poate scurge lichid. Evitați contactul cu acesta. În caz de contact accidental clătiți bine cu apă. Dacă lichidul vă intră în ochi, consultați și un medic.** Lichidul scurs din acumulator poate duce la iritații ale pielii sau la arsuri.

- ▶ **În cazul deteriorării sau utilizării necorespunzătoare a acumulatorului se pot degaja vapori. Aerișiți cu aer proaspăt iar dacă vi se face rău consultați un medic.** Vaporii pot irita căile respiratorii.

- ▶ **Nu deschideți acumulatorul.** Există pericol de scurtcircuit.



Ferțiți acumulatorul de căldură, de asemenea de ex. de radiații solare continue, foc, apă și umezeală. Există pericol de explozie.

- ▶ **Țineți acumulatorul nefolosit departe de agrafe de birou, monezi, chei, cui, șuruburi sau alte obiecte metalice mici, care ar putea duce la șuntarea contactelor.** Un scurtcircuit între contactele acumulatorului poate provoca arsuri sau incendii.

- ▶ **Încărcați acumulatorii numai în încărcătoarele recomandate de producător.** Dacă un încărcător destinat unui anumit tip de acumulator este folosit la încărcarea altor tipuri de acumulator decât cele prevăzute pentru el, există pericol de incendiu.

- ▶ **Folosiți acumulatorii numai împreună cu încărcătorul dumneavoastră cu radio și/sau cu o sculă electrică Bosch.** Numai astfel va putea fi protejat acumulatorul de suprasolicitarea periculoasă

- ▶ **În urma contactului cu obiecte ascuțite ca de exemplu cuie sau șurubelnițe sau prin acțiunea unor forțe exterioare asupra sa, acumulatorul se poate deteriora.** Se poate produce un scurtcircuit intern în urma căruia acumulatorul să se aprindă, să scoată fum, să explodeze sau să se supraîncălzească.

- ▶ **Citiți și respectați cu strictețe indicațiile de siguranță și de lucru cuprinse în instrucțiunile de folosire ale echipamentelor electrice pe care le racordați la încărcătorul cu radio.**

Descrierea produsului și a performanțelor

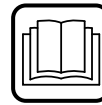

Citiți toate indicațiile de avertizare și instrucțiunile. Nerespectarea indicațiilor de avertizare și a instrucțiunilor poate provoca electrocutare, incendii și/sau răniri grave.

Vă rugăm să desfășurați pagina pliantă cu redarea radio-încărcătorului și să o lăsați desfășurată cât timp citiți instrucțiunile de folosire.

Elemente componente

Numerotarea elementelor componente se referă la schița încărcătorului cu radio de la pagina grafică.

- 1 Difuzor
- 2 Telecomandă
- 3 Mâner de transport
- 4 Lampă de control alimentare curent alternativ (nu la numărul de identificare 3 601 D29 660)
- 5 Capac de acoperire priză alimentare curent alternativ (nu la numărul de identificare 3 601 D29 660)
- 6 Priză alimentare curent alternativ (nu la numărul de identificare 3 601 D29 660)
- 7 Tastă pentru căutare înapoi „<<” la telecomandă
- 8 Orificiu de ieșire rază infraroșie
- 9 Tastă mărire volum sonor
- 10 Tastă pentru căutare înainte „>>” la telecomandă
- 11 Tastă redare/pauză la telecomandă
- 12 Tastă micșorare volum sonor
- 13 Tastă pornit-oprit mod audio la telecomandă
- 14 Tastă pentru selecția sursei audio „Source” la telecomandă
- 15 Tastă „Mute”

- 16 Clemă de prindere curea de transport
- 17 Zăvor capac compartiment baterii (baterii tampon)
- 18 Capac compartiment baterii (baterii tampon)
- 19 Pârghie de blocare capac compartiment media
- 20 Capac compartiment media
- 21 Antenă vergea
- 22 Compartiment de încărcare
- 23 Pârghie de blocare compartiment acumulator
- 24 Capac compartiment acumulator
- 25 Acumulator*
- 26 Tastă pentru selecția presetărilor de sunet „Equalizer“
- 27 Tastă de memorie „Memory“
- 28 Tastă pentru setarea manuală a sunetului „Custom“
- 29 Tastă pentru setare ceas „Clock“
- 30 Buton rotativ pentru setarea posturilor de radio „Tune“
- 31 Lentilă receptoare pentru telecomandă
- 32 Tastă de redare aleatorie/repetarea redării
- 33 Tastă de căutare înainte „Seek + />>“
- 34 Tastă de selecție a sursei audio „Source“
- 35 Tastă de căutare (salt) înapoi „|<< / - Seek“
- 36 Tastă de redare/pauză
- 37 Buton rotativ de reglare a volumului sonor („Volume“) și a sunetului („Bass/Treb“)
- 38 Tastă pornit-oprit mod audio
- 39 Display
- 40 Mufă de intrare „AUX 1 IN“
- 41 Priză alimentare 12 V
- 42 Mufă de intrare „LINE OUT“
- 43 Capac siguranță

- 44 Siguranță alimentare 12 V
- 45 Mufă de intrare USB
- 46 Slot SD/MMC
- 47 Mufă de intrare „AUX 2 IN“
- 48 Suport pentru surse audio externe

*Accesorii ilustrate sau descrise nu sunt cuprinse în setul de livrare standard. Puteți găsi accesoriile complete în programul nostru de accesorii.

Elemente de afișaj pentru modul audio

- a Indicator presetare sunet
- b Indicator modificare nivel sunete înalte (treble)
- c Indicator modificare nivel sunete joase (bass)
- d Afișaj volum sonor, poziție memorie stație radio resp. afișare titluri de piese (în funcție de sursa audio selectată)
- e Afișaj recepție stație memorată (în modul recepție radio)
- f Indicator redare aleatorie (pentru sursă audio card SD/MMC sau USB)
- g Indicator redare repetată a tuturor pieselor din folderul actual (pentru sursă audio card SD/MMC sau USB)
- h Indicator redare repetată a piesei curente (pentru sursă audio card SD/MMC sau USB)
- i Indicator recepție stereo
- j Afișaj frecvență radio resp. durata piesei curente (în funcție de sursa audio selectată)
- k Avertizare temperatură
- l Indicator pentru acumulator introdus
- m Indicator de încărcare acumulator
- n Afișaj sursă audio
- o Afișaj ora exactă

Date tehnice

Încărcător cu radio		GML 50
Număr de identificare		3 601 D29 6..
Baterii tampon		2 x 1,5 V (LR06/AA)
Greutate conform EPTA-Procedure 01:2014	kg	11,2
Clasa de protecție		⊕/I
Tip de protecție		IP 54 (protejat împotriva prafului și a stropilor de apă)
Temperatură ambientă admisă		
- în timpul încărcării	°C	0...+45
- în timpul funcționării*	°C	0...+45
- în timpul depozitării	°C	-20...+50
Acumulatori recomandați		GBA 14,4 V .../GBA 18 V ...

* putere mai redusă la temperaturi < 0 °C

1) (pentru sursă audio card SD/MMC sau USB)

2) Domeniul de lucru poate fi diminuat din cauza condițiilor de mediu nefavorabile (de exemplu expunere directă la radiații solare).

Date tehnice determinate cu acumulatorul din setul de livrare.

192 | Română

Încărcător cu radio

GML 50

Mod audio/radio

Tensiune de lucru		
– în cazul alimentării de la rețea	V	230/110
– în cazul alimentării cu acumulator	V	14,4–18
Putere nominală amplificator (în cazul alimentării de la rețea)	W	50
Unghi de recepție telecomandă	°	110
Plajă de recepție		
– UKW	MHz	87,5–108
– MW	kHz	531–1602
Formate de date suportate ¹⁾		MP3, WMA

Încărcător

Tensiune de încărcare acumulator (sesizare automată a tensiunii)	V=	14,4–18
Curent de încărcare	A	0,9
Domeniu admis al temperaturilor de încărcare	°C	0–45
Timp de încărcare la capacitatea nominală a acumulatorului, aprox.		
– 1,3 Ah	min	120
– 4,0 Ah	min	400
Număr celule de acumulator		4–10

Telecomandă

Domeniu de lucru ²⁾	m	7
Baterie		1 x 3 V (CR2032)

* putere mai redusă la temperaturi < 0 °C

1) (pentru sursă audio card SD/MMC sau USB)

2) Domeniul de lucru poate fi diminuat din cauza condițiilor de mediu nefavorabile (de exemplu expunere directă la radiații solare).

Date tehnice determinate cu acumulatorul din setul de livrare.

Montare

Alimentarea cu energie a încărcătorului cu radio



Alimentarea cu energie a încărcătorului cu radio se poate face prin racordare la rețea sau prin intermediul unui acumulator Li-Ion introdus în compartimentul de încărcare **22**. Dacă se optează pentru alimentarea cu energie prin intermediul acumulatorului, sunt disponibile numai funcțiile mod audio și alimentare cu energie a echipamentelor electrice externe prin mufa USB integrată.



► **Țineți seama de tensiunea rețelei de alimentare!** În cazul alimentării de la rețea, tensiunea sursei de curent trebuie să coincidă cu datele de pe plăcuța indicatoare a tipului încărcătorului cu radio. Încărcătoarele cu radio inscripționate cu 230 V pot fi alimentate și cu o tensiune de 220 V.

Montarea și demontarea acumulatorului (vezi figura A)

Indicație: Utilizarea unor acumulatori neadecvați pentru încărcătorul cu radio poate duce la deranjamente funcționale sau defectarea încărcătorului cu radio.

Aduceți pârghia de blocare **23** a compartimentului pentru acumulator („Charger/Battery Bay“) în poziția deschis și deschideți capacul compartimentului pentru acumulator **24**. Introduceți astfel un acumulator în compartimentul pentru acumulator **22** încât contactele acumulatorului să se sprijine pe bornele de contact din compartimentul pentru acumulator **22**, și fixați acumulatorul în compartimentul pentru acumulator.

 =  Imediat după introducerea unui acumulator cu o tensiune corespunzătoare, pe display va apărea indicatorul pentru acumulator introdus I.

 =  Indicatorul pentru acumulator introdus I clipește în cazul în care acumulatorul s-a descărcat.

Pentru extragerea acumulatorului **25** apăsați tasta de deblocare de pe acumulator și extrageți-l din compartimentul de încărcare **22**.

După introducerea resp. extragerea acumulatorului închideți capacul compartimentului pentru acumulator **24**. Zăvorâți capacul compartimentului pentru acumulator agățând pârghia de blocare **23** în carcasă și și împingând-o apoi în jos.

► **Dacă este necesar, pentru extragerea acumulatorului folosiți mănuși de protecție.** Acumulatorul se poate înfierbânta puternic în timpul încărcării.

Montarea/schimbarea bateriilor tampon (vezi figura A)

Pentru ca încărcătorului cu radio să memoreze și să arate ora exactă, trebuie să se introducă în acesta baterii tampon. În acest scop se recomandă utilizarea de baterii alcaline cu mangan.

Aduceți pârghia de blocare **23** a compartimentului pentru acumulator („**Charger/Battery Bay**“) în poziția deschis și deschideți capacul compartimentului pentru acumulator **24**.

Dacă este necesar, extrageți acumulatorul **25**.

Pentru deschiderea capacului compartimentului de baterii **18** împingeți zăvorul **17** și scoateți capacul compartimentului de baterii. Introduceți bateriile tampon. Respectați polaritatea corectă conform schiței din interiorul compartimentului de baterii.

Puneți din nou la loc capacul **18** compartimentului de baterii tampon.

„REPLACE AA BATTERY WHEN UNIT NO LONGER KEEPS CORRECT TIME“: Schimbați bateriile tampon în momentul în care încărcătorul cu radio nu mai indică ora exactă.

Înlocuiți întotdeauna toate bateriile în același timp. Folosiți numai baterii de aceeași fabricație și capacitate.

► **Extrageți bateriile tampon din încărcătorul cu radio dacă urmează să nu-l mai folosiți un timp mai îndelungat.**
Bateriile tampon se pot coroda și autodescărca în timpul depozitării mai îndelungate.

Funcționare

► **Protejați încărcătorul cu radio împotriva expunerii la radiație solară directă.**

Modul audio (vezi figura B și C)

Unele funcții ale modului audio pot fi comandate și prin telecomandă (vezi „Telecomandă“, pagina 195).

Activare/dezactivare mod audio

Pentru **activarea** modului audio (radio și echipamente de redare externe) apăsați tasta pornit-oprit **38**. Display-ul **39** se activează și va fi redată sursa audio setată la ultima conectare a încărcătorului cu radio.

În cazul în care încărcătorul cu radio se află în modul economie de energie (vezi „Modul economie de energie (așteptare)“, pagina 196), atunci, pentru activarea modului audio apăsați de două ori tasta pornit-oprit **38**.

Pentru **dezactivarea** modului audio apăsați din nou tasta pornit-oprit **38**. Este memorată setarea curentă a sursei audio.

Pentru a economisi energie, conectați încărcătorul cu radio numai atunci când îl folosiți.

Reglarea volumului sonor

Pentru mărirea volumului sonor rotiți butonul „**Volume**“ **37** în sensul mișcării acelor de ceasornic, pentru reducerea volumului sonor rotiți butonul în sens contrar mișcării acelor de ceasornic. Reglarea volumului sonor (valori între 0 și 20) apare timp de câteva secunde pe afișajul **d** de pe display.

Reglați volumul sonor la un nivel scăzut înaintea setării sau schimbării unei stații radio, iar înainte de activarea unei surse audio externe reglați volumul sonor la un nivel moderat.

Setări ale sunetului

Pentru redarea optimă a sunetului în încărcătorul cu radio este integrat un equalizer (egalizator).

Puteți modifica manual nivelul sunetelor înalte și al celor joase sau folosi presetări ale sunetului pentru diferite stiluri de muzică. Aveți la dispoziție diferite setări programate preliminar „**JAZZ**“, „**ROCK**“, „**POP**“ și „**CLASSICAL**“ cât și setarea autoprogramabilă „**CUSTOM**“.

Pentru a selecta una din **presetările sunetului** deja memorate, apăsați tasta de selecție a presetărilor sunetului „**Equalizer**“ **26** de câte ori este necesar, până când setarea dorită va apărea pe afișajul **a** de pe display.

Modificarea setării „CUSTOM“:

- Apăsați o dată tasta pentru setarea manuală a sunetului „**Custom**“ **28**. Pe display clipește indicatorul „**BAS**“ **c** iar pe afișajul **d** nivelul memorat a tonurilor joase.
- Reglați nivelul dorit al tonurilor joase (o valoare între 0 și 10). Pentru mărirea nivelului tonurilor joase rotiți butonul „**Bass/Treb**“ **37** în sensul mișcării acelor de ceasornic, iar pentru reducerea sa rotiți butonul în sens contrar mișcării acelor de ceasornic.
- Pentru memorarea nivelului setat al tonurilor joase apăsați a doua oară tasta pentru setarea manuală a sunetului „**Custom**“ **28**. Pe display clipește indicatorul „**TRE**“ **b** pentru reglajul următor al nivelului tonurilor înalte (treble), iar pe afișajul **d** clipește valoarea memorată a nivelului tonurilor înalte.
- Reglați nivelul dorit al tonurilor înalte (o valoare între 0 și 10). Pentru mărirea nivelului tonurilor înalte rotiți butonul „**Bass/Treb**“ **37** în sensul mișcării acelor de ceasornic, iar pentru reducerea sa rotiți butonul în sens contrar mișcării acelor de ceasornic.
- Pentru memorarea nivelului setat al tonurilor înalte apăsați a treia oară tasta pentru setarea manuală a sunetului „**Custom**“ **28**.

Selectarea sursei audio

Pentru selectarea unei surse audio apăsați tasta „**Source**“ **34** de câte ori este necesar, până când pe display va apărea indicatorul **n** pentru sursa internă audio dorită (vezi „Setarea/memorarea stațiilor radio“, pagina 194) resp. sursa audio externă (vezi „Racordarea la sursa audio externe“, pagina 194):

- „**FM**“: radio, gama de frecvențe UKW,
- „**AM**“: radio, gama de frecvențe MW,
- „**AUX 1**“: sursă audio externă (de ex. CD player) prin mufa de 3,5 mm **40** de pe partea exterioară,
- „**AUX 2**“: sursă audio externă (de ex. MP3 player) prin mufa de 3,5 mm **47** din compartimentul media,
- „**USB**“: sursă audio externă (de ex. stick USB) prin mufa USB **45**,
- „**SD**“: sursă audio externă (card SD/MMC) prin slotul SD/MMC **46**.

Orientarea antenei vergea

Încărcătorul cu radio se livrează cu antena vergea **21** montată. În modul radio, orientați antena vergea în direcția care permite recepția optimă.

Dacă nu este posibil o recepție satisfăcătoare, amplasați încărcătorul cu radio într-un loc cu o recepție mai bună.

Indicație: În cazul utilizării încărcătorului cu radio în imediata apropiere a stațiilor respectiv a echipamentelor de emisie/recepție radio, recepția posturilor de radio poate fi afectată.

194 | Română

Dacă antena vergea **21** este slăbită, strângeți-o prin răsucire în sensul mișcării acelor de ceasornic, direct la carcasă.

Setarea/memorarea stațiilor radio

Apăsați tasta de selecție a sursei audio „**Source**” **34** de câte ori este necesar, până când pe afișajul **n** apare „**FM**” pentru plaja de recepție a undelor ultrascurte (UKW) resp. „**AM**” pentru plaja de recepție a undelor medii (MW).

Pentru **setarea unei anumite frecvențe radio** rotiți butonul rotativ „**Tune**” **30** în sensul mișcării acelor de ceasornic pentru a mări frecvența, resp. în sens contrar mișcării acelor de ceasornic, pentru a micșora frecvența. În timpul setării frecvența apare pe afișajul **o**, apoi pe afișajul **j** de pe display.

Pentru **căutarea stațiilor radio cu semnal de intensitate optimă** apăsați tasta pentru căutare înapoi „**- Seek**” **35** resp. tasta pentru căutare înainte „**Seek +**” **33** și mențineți-o apăsată pentru scurt timp. Frecvența stației radio găsite apare scurt pe afișajul **o**, apoi pe afișajul **j** de pe display.

În cazul recepției suficient de puternice a unui semnal corespunzător încărcătorului cu radio comută automat pe recepție stereo. Pe display apare indicatorul pentru recepție stereo **i**.

Pentru **memorarea unei stații radio setate** apăsați tasta de memorare „**Memory**” **27**. Pe display clipește indicatorul „**PRESET**” **e** iar pe afișajul **d** clipește numărul ultimei poziții setate în memoria aparatului. Pentru selectarea unei poziții de memorie apăsați tasta pentru căutare înapoi „**- Seek**” **35** resp. tasta pentru căutare înainte „**Seek +**” **33** de câte ori este necesar, până când poziția de memorie dorită va apărea pe afișajul **d**. Apăsați din nou tasta de memorare **27**, pentru a memora stația radio setată pe poziția selectată în memoria aparatului. Afișajele **e** și **d** nu mai clipeesc.

Puteți memora stații de radio din banda de frecvențe de 20 UKW și de 10 MW. Aveți în vedere faptul că la o nouă selectare a unei stații radio, frecvența stației radio setate anterior va fi ștersă de pe această poziție de memorie și înlocuită cu noua stație radio.

Pentru **redarea unei stații radio memorate** apăsați scurt de atâtea ori tasta pentru căutare înapoi „**- Seek**” **35** resp. tasta pentru căutare înainte „**Seek +**” **33**, până când poziția de memorie dorită va apărea pe afișajul **d** iar „**PRESET**” va apărea pe afișajul **e**.

Recordarea la surse audio externe (vezi figura C)

Pe lângă radioul integrat pot fi redare diferite surse audio externe.

Intrarea AUX-In 1: Intrarea AUX-In 1 este în mod special adecvată pentru racordarea surselor audio care trebuie amplasate în afara compartimentului media (de ex. CD player). Scoateți capacul de protecție al slotului „**AUX 1 IN**” **40** și introduceți în conector mufa jack de 3,5 mm a cablului AUX din setul de livrare sau a altui cablu AUX potrivit. Racordați cablul AUX la o sursă audio corespunzătoare.

Pentru protecție împotriva murdăriei, puneți din nou la loc capacul de protecție al slotului „**AUX 1 IN**” **40** atunci când scoateți mufa cablului AUX.

Pentru conectarea surselor audio externe la porturile următoare, trageți pârghia de blocare **19** în poziția deschis și deschideți capacul **20** compartimentului media („**Digital Media Bay**”).

- **Port pentru conectarea SD card/MMC card:** Introduceți un SD card sau un MMC card în slotul SD/MMC **46**. Inscricția de pe card trebuie să fie îndreptată în direcția capacului siguranței **43**. Redarea cardului poate începe imediat ce pe afișajul **d** apare numărul piesei cât și numărul total al pieselor disponibile pe card. Pentru a extrage cardul, apăsați-l scurt, după care acesta va fi ejectat.
- **Port USB:** Introduceți un stick USB (resp. o mufă USB a unei surse audio adecvate) în conectorul USB **45**. Redarea stick-ului USB poate începe imediat ce pe afișajul **d** apare numărul piesei cât și numărul total al pieselor disponibile pe stick-ul USB. Pentru extragerea stick-ului USB, trageți-l afară din conectorul USB.
- **Intrare AUX-In 2:** Intrarea AUX-In 2 este adecvată în special pentru surse audio care pot fi amplasate în interiorul compartimentului media (de ex. MP3 player). Introduceți mufa jack de 3,5 mm a cablului AUX din setul de livrare în conectorul „**AUX 2 IN**” **47**. Racordați cablul AUX la o sursă audio adecvată.

Dacă are dimensiunile corespunzătoare, puteți fixa în compartimentul media sursa audio externă conectată, cu banda cu arici a suportului **48**.

Pentru a-l proteja împotriva deteriorărilor și a murdăriei, închideți, dacă este posibil, capacul compartimentului media **20**, după ce ați racordat o sursă audio externă.

Pentru redarea sursei audio conectate apăsați tasta de selecție a sursei audio „**Source**” **34** de atâtea ori până când pe display va apărea indicatorul **n** pentru sursa audio dorită.

Comandarea surselor audio externe

Redarea surselor audio racordate prin slotul SD/MMC **46** sau prin mufa USB **45**, poate fi comandată prin încărcătorul cu radio. Pe afișajul **d** va apărea în stânga numărul piesei selectate curente iar în dreapta numărul total al pieselor existente.

Redare/intreruperea redării:

- Pentru inițierea redării apăsați tasta redare/pauză **36**. Durata de redare a piesei curente apare pe afișajul **j**.
- Pentru a întrerupe sau continua redarea, apăsați din nou tasta redare/pauză **36**. Durata de redare a piesei curente clipește pe afișajul **j**.

Selectarea pieselor:

- Pentru a selecta o piesă, apăsați tasta pentru căutare (salt) înapoi „**- Seek**” **35** resp. pentru căutare înainte „**Seek +**” **33** de atâtea ori până când numărul piesei dorite va apărea în partea stângă a afișajului **d**.
- Pentru începerea redării apăsați tasta redare/pauză **36**.

Redarea aleatorie/repetarea redării:

- Pentru redarea tuturor pieselor de pe card resp. de pe stick-ul USB în ordine aleatorie, apăsați o dată tasta de redare aleatorie/repetarea redării **32**. Pe display apare indicatorul **f**.
- Pentru a repeta toate piesele din directorul curent, apăsați a doua oară tasta de redare aleatorie/repetarea redării **32**. Pe display apare indicatorul **g**.

Notă: numai în această funcție apare în partea dreaptă a afișajului **d** numărul directorului curent de pe card resp. de pe stick-ul USB. Pentru a schimba directorul, trebuie să re-

- veniți mai întâi în modul de redare normală și să selectați o piesă din directorul dorit.
- Pentru a repeta piesa redată curent, apăsați a treia oară tasta redare aleatorie/repetarea redării **32**. Pe display apare indicatorul **h**.
 - Pentru a reveni în modul de redare normală, apăsați a patra oară tasta redare aleatorie/repetarea redării **32**, astfel încât pe display să nu apară niciunul din indicatoarele **f**, **g** sau **h**.
 - Pentru începerea redării apăsați tasta redare/pauză **36**.

Conectarea unui echipament de redare audio extern (vezi figura C)

Puteți transmite semnalul audio curent al încărcătorului cu radio și altor echipamente de redare (de exemplu amplificatoare sau difuzoare).

Scoateți capacul de protecție al conectorului portului „LINE OUT” **42** și introduceți în conector mufa jack de 3,5 mm a unui cablu AUX corespunzător. Conectați un echipament de redare corespunzător la cablul AUX. Pentru a o proteja împotriva murdăriei, puneți din nou la loc capacul de protecție al conectorului portului „LINE OUT” **42**, după ce scoateți mufa jack a cablului AUX afară din acesta.

Telecomandă

- ▶ **Nu permiteți repararea telecomenzii decât de către personal de specialitate calificat și numai cu piese de schimb originale.** Astfel va fi asigurată menținerea funcționalității telecomenzii.
- ▶ **Nu lucrați cu telecomanda în mediu cu pericol de explozie, în care există lichide, gaze sau pulberi inflamabile.** În telecomandă se pot produce scântei, care să aprindă praful sau vaporii.

Punere în funcțiune

- ▶ **Protejați telecomanda de umezeală și radiații solare directe.**
- ▶ **Nu expuneți telecomanda unor temperaturi extreme sau unor variații foarte mari de temperatură.** De ex. nu o lăsați un timp mai îndelungat în autovehicul. În cazul unor variații mai mari de temperatură, lăsați telecomanda mai întâi să aclimatizeze, înainte de a o pune în funcțiune.

Atât timp cât în telecomandă este introdusă o baterie cu o tensiune suficient de mare, aceasta este gata de funcționare.

Amplasați astfel încărcătorul cu radio, încât semnalele din orificiul de ieșire **8** al telecomenzii să poată ajunge direct la lentila receptoare **31** de pe încărcătorul cu radio. Dacă telecomanda nu poate fi îndreptată direct spre lentila receptoare, domeniul de lucru se diminuează. Prin reflexiile semnalului (de exemplu pe pereți) raza de acțiune poate fi îmbunătățită și în cazul semnalului indirect.

Telecomanda **2** poate fi păstrată în mânerul de transport **3**. În timpul utilizării puteți fixa telecomanda, de exemplu, de o curea de prindere la centură, deschizând clema de prindere **16** și fixând în aceasta telecomanda.

Funcții

Independent de sursa audio:

- Pentru **activarea și dezactivarea modului audio** apăsați tasta **13** a telecomenzii.

- Pentru **dezactivarea și dezactivarea sunetului** apăsați tasta „Mute” **15**.
- Pentru **mărirea volumului sonor** apăsați tasta **9**, pentru **diminuarea volumului sonor** apăsați tasta **12**.
- Pentru **schimbarea sursei audio** apăsați tasta „Source” **14**.

În modul radio:

- Pentru **selectarea unei stații radio** cu frecvență joasă apăsați tasta de căutare înapoi **7** atât timp cât este necesar pentru a găsi frecvența dorită.
- Pentru **selectarea unei stații radio** cu frecvență mai înaltă apăsați tasta de căutare înainte **10** atât timp cât este necesar pentru a găsi frecvența dorită.

La comandarea surselor audio racordate prin slotul SD-/MMC **46** sau prin mufa USB **45**:

- Pentru a iniția, întrerupe sau relua **redarea unei piese**, apăsați tasta redare/pauză **11**.
- Pentru **selectarea unei piese**, apăsați tasta pentru căutare înapoi **7** sau pentru căutare înainte **10**.

Schimbarea bateriei

Pentru schimbarea bateriei deșurubați șurubul compartimentului bateriei de pe partea posterioară a telecomenzii și scoateți capacul compartimentului bateriei.

Respectați polaritatea corectă la introducerea bateriei noi. Înșurubați din nou strâns capacul compartimentului bateriei.

- ▶ **Înlocuiți bateria consumată numai cu o baterie nouă de același tip.** În cazul utilizării altor tipuri de baterii există pericol de explozie.
- ▶ **Extrageți bateria din telecomandă în cazul în care nu o veți folosi un timp mai îndelungat.** Bateria se poate coroda și autodescărca în cazul unei depozitări mai îndelungate.
- ▶ **Țineți bateria departe de copiii mici.** Copiii mici ar putea înghiți bateria, punându-și astfel în pericol sănătatea.

Încărcarea acumulatorului (vezi figura A)

Procesul de încărcare începe imediat după introducerea ștecherului de la rețea al încărcătorului cu radio în priză de curent și a unui acumulator **25** în compartimentul de încărcare **22** (vezi „Montarea și demontarea acumulatorului”, pagina 192).



În timpul procesului de încărcare pe display clipește indicatorul de încărcare „CHARGING” **m**. Indicatorul „CHARGING” se stinge atunci când acumulatorul s-a încărcat complet.

Prin procesul de încărcare inteligentă, starea de încărcare a acumulatorului este sesizată automat iar acumulatorul va fi încărcat cu un curent de încărcare întotdeauna optim, în funcție de temperatura și tensiunea sa.

Astfel acumulatorul este menajat și rămâne întotdeauna complet încărcat în timpul păstrării sale în încărcătorul cu radio.

Acumulatorul încărcat **25** poate fi extras din compartimentul de încărcare **22** sau (introdus în compartimentul de încărcare) poate servi pentru alimentarea cu energie în modul audio.

- ▶ **Dacă este necesar, pentru extragerea acumulatorului folosiți mănuși de protecție.** Acumulatorul se poate înfierbânta puternic în timpul încărcării.

196 | Română

Alimentarea cu energie a echipamentelor externe

Alimentarea cu energie a echipamentelor externe de la priza de de 12 V și de la priza de curent alternativ a aparatului este posibilă numai în cazul racordării la rețeaua electrică a încărcătorului cu radio și nu printr-un acumulator introdus în acesta.

Când încărcătorul cu radio se racordează la rețea, în semn de confirmare se aprinde lampa verde de control **4**.

Portul USB

La portul USB pot fi alimentate resp. încărcate majoritatea aparatelor externe, care se alimentează cu energie prin mufa USB (de ex. diverse telefoane mobile).

Trageți pârghia de blocare **19** în poziția deschis și deschideți capacul compartimentului media **20**. Racordați conectorul USB a aparatului extern printr-un cablu USB adecvat, la portul USB **45** al încărcătorului cu radio. Pentru inițierea procesului de încărcare, aparatul extern trebuie eventual selectat ca sursă audio la încărcătorul cu radio.

Priza de 12 V (vezi figura C)

Cu ajutorul prizei de 12 V puteți alimenta un aparat electric extern cu ștecher de 12 V și un amperaj de maximum 1 A.

Scoateți capacul de protecție al prizei de 12 V **41**. Introduceți în priza de 12 V ștecherul aparatului electric extern.

Priza de 12 V este protejată de o **siguranță 44**. Dacă, după conectarea unui aparat extern nu aveți tensiune, trageți pârghia de blocare **19** în poziția deschis și deschideți capacul compartimentului media **20**. Deșurubați capacul siguranței **43** și verificați, dacă siguranța montată **44** nu a declanșat. În cazul în care siguranța a declanșat, montați o microsiguranță nouă (5 x 20 mm, tensiune maximă 250 V, amperaj nominal de 1 A și caracteristică de declanșare tip B, fast). Fixați din nou bine prin înșurubare capacul siguranței **43**.

Indicație: Folosiți exclusiv siguranțe de 1 A pentru o tensiune de maximum 250 V („**250V 1A FUSE FOR 12V OUTLET**“). În cazul utilizării altor siguranțe încărcătorul cu radio se poate defecta.

Priza de 12 V este în plus protejată de o **siguranță termică internă**, care decuplează în caz de supraîncălzire. Siguranța se resetează automat după răcirea încărcătorului cu radio.

Pentru a proteja priza împotriva purdării, după ce ați scos ștecherul extern din aceasta, puneți din nou la loc capacul de protecție al prizei de 12 V **41**.

**Prize de curent alternativ („Power Outlets“)
(nu la numărul de identificare 3 601 D29 660)**

La prizele de curent alternativ puteți racorda aparate electrice externe. Aceste prize pot varia în funcție de normele specifice fiecărei țări.

Suma maximă admisă a valorilor curentului absorbit pentru toate aparatele electrice racordate nu trebuie să depășească valoarea specificată în următorul tabel (vezi și inscripția de pe carcasă, de sub capacele de acoperire **5**):

Număr de identificare	Suma maximă a valorilor curentului absorbit (în A)
3 601 D29 600	15
3 601 D29 630	9
3 601 D29 670	12
3 601 D29 6W0	15
3 601 D29 6X0	9

Deschideți un capac de protecție **5** al prizelor de curent alternativ și introduceți ștecherul echipamentului electric extern în priza **6** încărcătorului cu radio.

Ora exactă

Încărcătorul cu radio dispune de un afișaj al orei exacte cu alimentare separată de energie. Dacă în compartimentul pentru baterii au fost introduse baterii tampon cu o capacitate suficientă (vezi „Montarea/schimbarea bateriilor tampon”, pagina 192), încărcătorul cu radio indică ora exactă și atunci când este deconectat de la rețeaua electrică sau este extras acumulatorul din acesta.

Reglarea orei exacte

- Pentru reglarea orei exacte apăsați tasta pentru reglarea orei exacte „**Clock**” **29** atât timp până când cifra orelor clipește pe afișajul orei exacte **o**.
- Apăsați tasta pentru căutare înainte „**Seek +**” **33** resp. tasta pentru căutare înapoi „**– Seek**” **35** de câte ori este necesar, până când pe afișaj va apărea cifra corectă pentru oră.
- Apăsați din nou tasta „**Clock**”, astfel încât cifra minutelor să clipească pe afișajul orei exacte **o**.
- Apăsați tasta pentru căutare înainte „**Seek +**” **33** resp. tasta pentru căutare înapoi „**– Seek**” **35** de câte ori este necesar, până când pe afișaj va apărea cifra corectă pentru minute.
- Apăsați tasta „**Clock**” a treia oară, pentru a memora ora exactă.

Modul economie de energie (așteptare)

Pentru a economisi energia, puteți deconecta afișajul orei exacte al displayului **39**.

În acest scop, după deconectarea modului audio (vezi „Activare/dezactivare mod audio”, pagina 193) țineți apăsată tasta pornit-oprit **38** până când pe display nu mai apare niciun afișaj sau indicator.

Pentru a reconecta afișajul orei exacte, apăsați o dată tasta pornit-oprit **38**.

Instrucțiuni de lucru**Supravegherea temperaturii în cazul funcționării cu acumulator**

În cazul în care încărcătorul cu radio funcționează exclusiv cu acumulator (nu există priză electrică), atunci este supravegheată temperatura acumulatorului.

- Dacă temperatura acumulatorului este sub – 10 °C sau peste 50 °C, indicatorul de avertizare pentru temperatură **k** clipește pe display.

- Dacă temperatura acumulatorului depășește 70 °C, pentru protejarea acumulatorului, încărcătorul cu radio se deconectează automat. Încărcătorul cu radio poate fi repus în funcțiune după răcirea acumulatorului.

Indicații privind manevrarea optimă a acumulatorului

Protejați acumulatorul împotriva umezelii și a apei.

Depozitați acumulatorul numai în domeniul de temperatură de la -20 °C la 50 °C. Nu lăsați acumulatorul în autovehicul, de exemplu pe timpul verii.

Un acumulator nou sau nefolosit o perioadă mai îndelungată, atinge capacitatea maximă numai după aprox. 5 cicluri de încărcare-descărcare.

Un timp de funcționare considerabil diminuat după încărcare indică faptul că acumulatorul s-a uzat și trebuie înlocuit.

Respectați instrucțiunile privind eliminarea.

Defecțiuni - cauze și remedieri

Cauză	Remediere
Încărcătorul cu radio nu funcționează	
Nu există alimentare cu energie	Introduceți (complet) în priză ștecherul de la rețea sau acumulatorul încărcat, în aparat
Încărcătorul cu radio este prea cald sau prea rece	Așteptați până când încărcătorul cu radio atinge temperatura de lucru
Încărcătorul cu radio nu funcționează în cazul alimentării de la rețea	
Priza de curent defectă	Folosiți altă priză
Ștecherul dela rețea sau cablul de alimentare este defect	Verificați ștecherul de la rețea sau cablul de alimentare și dacă este necesar, înlocuiți-l
Încărcătorul cu radio nu funcționează în cazul alimentării cu acumulator	
Contactele acumulatorului sunt murdare	Curățați contactele acumulatorului; de ex. introducând și extrăgând de mai multe ori acumulatorul, dacă este cazul înlocuiți acumulatorul
Acumulator defect	Înlocuiți acumulatorul
Acumulatorul este prea cald sau prea rece (indicatorul de avertizare pentru temperatură k clipește sau încărcătorul cu radio se deconectează)	Așteptați până când acumulatorul atinge temperatura de funcționare
Încărcarea acumulatorului sau alimentarea cu energie a aparatelor externe nu funcționează	
Ștecherul de la rețea nu este introdus în priză	Introduceți (complet) în priză ștecherul de la rețea
Acumulatorul nu a fost introdus (corect) în vederea încărcării	Fixați corect acumulatorul în compartimentul de încărcare

Cauză	Remediere
Sursa de alimentare de 12 V nu funcționează	
Nu a fost montată siguranța 44	Montați siguranța 44
Siguranța 44 a declanșat	Schimbați siguranța 44
Siguranța termică internă a declanșat	Îndepărtați aparatul extern și lăsați încărcătorul cu radio să se răcească
Încărcătorul cu radio se oprește brusc din funcționare	
Nu a fost introdus corect resp. complet în priză ștecherul de la rețea resp. acumulatorul în aparat.	Introduceți corect resp. complet în priză ștecherul de la rețea resp. acumulatorul în aparat
Eroare software	Pentru resetarea software-ului, scoateți ștecherul afară din priză și extrageți acumulatorul, așteptați 30 s, după care reintroduceți ștecherul în priză resp. acumulatorul în aparat.

Recepție radio slabă

Perturbare provocată de alte aparate sau amplasament nefavorabil	Amplasați încărcătorul cu radio într-un loc cu o recepție mai bună
Antena vergea nu a fost orientată optim	Întoarceți antena vergea

Afișajul orei exacte deranjat

Bateriile tampon pentru ceas sunt descărcate	Înlocuiți bateriile tampon
Bateriile tampon au fost introduse cu polaritate greșită	Introduceți bateriile tampon cu polaritatea corectă

Telecomanda nu funcționează

Bateria din telecomandă este descărcată	Schimbați bateria din telecomandă
Bateria a fost introdusă cu polaritate greșită în telecomandă	Introduceți bateria cu polaritatea corectă în telecomandă
Semnalul de la telecomandă nu ajunge la lentila receptoare 31	Întoarceți încărcătorul cu radio cu lentila receptoare 31 îndreptată în direcția telecomenzii

Dacă prin măsurile de remediere mai sus amintite nu s-a putut înlătura defecțiunea, contactați un centru autorizat de asistență tehnică și service post-vânzări Bosch.

Întreținere și service

Întreținere și curățare

- **Cablul de alimentare este prevăzut cu un cuplaj special de siguranță și nu poate fi schimbat decât la un centru de service și asistență tehnică post-vânzări autorizat Bosch.**

198 | Български

Пену а птеа лукра бине și сигур, păстраți curate încărcătorул ку радио și телекоманда.

Ну цуфундаți телекоманда в апа сау в алте личиде.

Ștergeți-л де мурдăрие ку о лаветă умедă, моале. Ну фолосиți detergenți сау солвенți.

Asistență clienți și consultanță privind utilizarea

Сервициул де асистенță клиенți вă рăспунде лă впретбăри привинд репарареа și внтреținереа продуслуи думнеавоастрă цът și пие-се ле де schimb. Гăсиți десеене ле де ансамбулă și внформаții привинд пиесе ле де schimb сї лă:

www.bosch-pt.com

Ечипа де консультанță Bosch вă рăспунде ку плăцере лă внтре-бăри привинд продусе ле noastre și аксесори ле acestora.

Вн цаз де reclamații сї комени де пие се де schimb вă ругăm сă прецизаți неапăрат нумăрул де видентификаре компус дин 10 цифре де пе плăцуța вндicatoаре а типулул вкарцăторулу ку радио.

România

Robert Bosch SRL

Centru de service Bosch

Str. Horia Măcelariu Nr. 30 – 34

013937 București

Tel. service scule electrice: (021) 4057540

Fax: (021) 4057566

E-Mail: infoBSC@ro.bosch.com

Tel. consultanță clienți: (021) 4057500

Fax: (021) 2331313

E-Mail: infoBSC@ro.bosch.com

www.bosch-romania.ro

Transport

Акумулатори Li-Ion внтеграți respectă cerințele legislației привинд транспортул мărфурул перiculoase. Акумулатори пот фи транспортаți rutier fără restricții де către utilizator.

Вн цазул транспортулу де către терți (де exemplu: transport a-erian сау prin firmă де expediții) trebuie respectate cerințe speciale привинд амбалареа și marcареа. Вн această situație, лă pregătirea expediției trebuie consultat un expert вн транспортул мărфурул перiculoase.

Expediați акумулатори numai вн цазул вн carcasa acestora este intactă. Аcoveriți ку bandă де липит контакте ле deschise și амбалаți astfel акумулаторул вчнцăt сă ну се поатă деplasa вн втериорул амбалажулу.

Вă ругăm сă respectați eventualele norme naționale suplimentare.

Eliminare

Внцăрцăторул ку радио, телекоманда, акумулатори, аксесори ле și амбалаже ле trebuie direcționate către o stație де рециclare ecologică.

Ну арuncați внцăрцăторул ку радио, телекоманда și акумулатори/батери ле вн gunoiei menajier!

Numai pentru țările UE:

Conform Directivei Europene 2012/19/UE sculele electrice scoase din uz, iar conform Directivei Europene 2006/66/CE, acumulatorii/bateriile defecte sau consumate trebuie colectate separat și direcționate către o stație де рециclare ecologică.

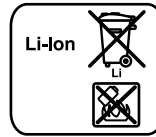
Acumulatori/baterii:**Li-Ion:**

Вă ругăm сă respectați вндикаții ле де лă paragraful „Transport”, pagina 198.

Sub rezerva modificărilor.

Български**Указания за безопасна работа**

ВНИМАНИЕ Прочетете всички указания за безопасна работа и за работа с уреда, също и информацията от долната страна на радио-зарядното устройство. Пропуски при спазването на указанията за безопасна работа и за работа с уреда могат да предизвикат токов удар, пожар и/или тежки наранявания.

Съхранявайте всички указания за безопасна работа и за работа с уреда за ползване в бъдеще.

Използвания в указанията за безопасна работа термин «Радио-зарядно устройство» се отнася до захранвано от битова електрическа мрежа радио-зарядно устройство (с мрежов кабел) и до захранвано от акумулаторна батерия радио-зарядно устройство (без мрежов кабел).

- ▶ **Поддържайте работното си място чисто и добре осветено.** Безпорядъкът и недостатъчното осветление могат да спомогнат за възникването на трудова злополука.
- ▶ **Щецелът на радио-зарядното устройство трябва да е подходящ за контакта на захранващата мрежа. Не се допускат никакви изменения по щецела. Не използвайте адаптери с радио-зарядни устройства със защитен проводник.** Оригинални щецели и подходящи контакти намаляват опасността от токов удар.
- ▶ **Не използвайте захранващия кабел за цели, за които той не е предвиден, напр. за пренасяне на радио-зарядното устройство или да изваждате на щецела от контакта. Предпазвайте кабела от нагряване, омасляване, допир до остри ръбове или движещи се елементи на машини.** Повредени или усукани захранващи кабели увеличават опасността от токов удар.
- ▶ **Когато работите с радио-зарядно устройство на открито, използвайте удължителен кабел, утвърдени за работа на открито.** Използването на утвърден за работа на открито удължителен кабел намалява опасността от токов удар.

- ▶ **Ако не може да се избегне работата на радио-зарядното устройство във влажна среда, използвайте предпазен дефектнотоков прекъсвач.** Използването на предпазен дефектнотоков прекъсвач намалява опасността от токов удар.
 - ▶ **Включвайте радио-зарядното устройство към правилно заземена захранваща мрежа.** Контактът и евентуално използван удължителен кабел трябва да имат изрядно функциониращ защитен проводник.
 - ▶ **Ако използвате радио-зарядното устройство със захранване от мрежата, размотавайте захранващия кабел напълно.** В противен случай захранващият кабел може да се нагрее.
 - ▶ **Осигурявайте възможност щепселът да може лесно да бъде изключен във всеки момент.** Щепселът е единствената възможност за отделяне на радио-зарядното устройство от захранващата мрежа.
 - ▶ **Този радиоапарат-зарядно устройство не е предназначено за ползване от деца и лица с ограничени физически, сензори или ментални способности или лица с недостатъчни познания и опит.** Този радиоапарат-зарядно устройство може да бъде ползвано от деца от 8 годишна възраст и лица с ограничени физически, сензори или ментални способности, както и от лица с недостатъчни познания и опит при условие, че са под надзора на отговорно за безопасността им лице или са били обучени от него за безопасна работа с радио-зарядното устройство и разбират свързаните с това опасности. В противен случай съществува опасност от неправилно ползване и трудови злополуки.
 - ▶ **Следете деца при ползване, почистване и поддържане.** Така се гарантира, че децата няма да играят с радиоапарата-зарядно устройство.
 - ▶ **Зареждайте само литиево-йонни акумулаторни батерии на Бош с капацитет 1,3 Ah (от 4 акумулаторни клетки).** Напрежението на акумулаторната батерия трябва да съответства на зарядното напрежение на радиоапарата-зарядно устройство. Не се опитвайте да зареждате обикновени (неакумулаторни) батерии. В противен случай съществува опасност от пожар и експлозия.
-  **Предпазвайте радио-зарядното устройство от дъжд и овлажняване.** Проникването на вода в радио-зарядното устройство увеличава опасността от токов удар.
- ▶ **Зареждайте само литиево-йонни акумулаторни батерии на Бош.** Напрежението на акумулаторната батерия трябва да съответства на зарядното напрежение на радиоапарата-зарядно устройство. В противен случай съществува опасност от пожар и експлозия.
 - ▶ **Поддържайте радио-зарядното устройство чисто.** Съществува опасност от токов удар вследствие на замърсяване.
 - ▶ **Винаги преди употреба проверявайте радио-зарядното устройство, захранващия кабел и щепсела.** Ако установите повреди, не използвайте радио-заряд-

ното устройство. Не се опитвайте сами да отваряте радио-зарядното устройство и допускайте ремонтите му да бъдат извършвани само от квалифицирани техници и само с използване на оригинални резервни части. Повреди по радио-зарядното устройство, захранващия кабел и щепсела увеличават опасността от токов удар.

- ▶ **Не използвайте радио-зарядното устройство върху леснозапалима повърхност (напр. хартия, текстил и др.п.), респ. в леснозапалима среда.** Съществува опасност от пожар поради нагряването по време на работа на радио-зарядното устройство.
- ▶ **При неправилно използване от акумулаторна батерия от нея може да изтече електролит.** Избягвайте контакта с него. Ако въпреки това на кожата Ви попадне електролит, изплакнете мястото обилно с вода. Ако електролит попадне в очите Ви, незабавно се обърнете за помощ към очен лекар. Електролитът може да предизвика изгаряния на кожата.
- ▶ **При повреждане и неправилна експлоатация от акумулаторната батерия могат да се отделят пари.** Проветрете помещението и, ако се почувствате неразположени, потърсете лекарска помощ. Парите могат да раздразнят дихателните пътища.
- ▶ **Не отваряйте акумулаторната батерия.** Съществува опасност от възникване на късо съединение.



Предпазвайте акумулаторната батерия от високи температури, напр. вследствие на продължително излагане на директна слънчева светлина или огън, както и от вода и овлажняване. Съществува опасност от експлозия.

- ▶ **Когато акумулаторната батерия е извън електроинструмента, я дръжте на безопасно разстояние от кламери, монети, ключове, пирони, винтове или други малки метални предмети, които могат да предизвикат късо съединение.** Последствията от късо съединение между клемите на акумулаторната батерия могат да бъдат наранявания и/или пожар.
- ▶ **За зареждането на акумулаторните батерии използвайте само зарядните устройства, препоръчвани от производителя.** Когато използвате зарядни устройства за зареждане на неподходящи акумулаторни батерии, съществува опасност от възникване на пожар.
- ▶ **Използвайте акумулаторната батерия само за захранване на Вашето радио-зарядно устройство или електроинструмент на Бош.** Само така акумулаторната батерия се предпазва от опасно претоварване.
- ▶ **Предмети с остри ръбове, напр. пирони или отвертки или силни механични въздействия могат да повредят акумулаторната батерия.** Може да бъде предизвикано вътрешно късо съединение и акумулаторната батерия може да се запали, да запуши, да експлодира или да се прегрее.
- ▶ **Прочетете и спазвайте стриктно указанията за безопасност и за работа с уредите, които включват към радио-зарядното устройство.**

200 | Български

Описание на продукта и възможностите му



Прочетете внимателно всички указания. Неспазването на приведените по-долу указания може да доведе до токов удар, пожар и/или тежки травми.

Моля, отворете разгъващата се страница с изображението на радиоапарата-зарядно устройство и я оставете разгъната, докато четете ръководството за експлоатация.

Изобразени елементи

Номерирането на изобразените компоненти се отнася до фигурите на радио-зарядното устройство на графичната страница.

- 1 Високоговорител
- 2 Дистанционно управление
- 3 Ръкохватка за пренасане
- 4 Контролен светлинен индикатор за захранване от мрежа (липсва при каталожен номер 3 601 D29 660)
- 5 Предпазна капачка на контакта за променлив ток (липсва при каталожен номер 3 601 D29 660)
- 6 Контакт за променлив ток (липсва при каталожен номер 3 601 D29 660)
- 7 Бутон за търсене назад «|<<» на дистанционното управление
- 8 Изходящ отвор за инфрачервения лъч
- 9 Бутон за увеличаване на силата на звука
- 10 Бутон за търсене напред «>>|» на дистанционното управление
- 11 Бутон възпроизвеждане/пауза на дистанционното управление
- 12 Бутон за намаляване на силата на звука
- 13 Бутон за включване и изключване на аудио-режима на дистанционното управление
- 14 Бутон за избор на източника на звук «Source» на дистанционното управление
- 15 Бутон за спиране на звука «Mute»
- 16 Затварящ механизъм на халката за окачване
- 17 Езиче за захващане на капака на гнездото за батерии (за батериите на часовника)
- 18 Капак на гнездото за батерии (за батериите на часовника)
- 19 Езиче за захващане на капака на гнездото за външен източник на звук
- 20 Капак на гнездото за външен източник на звук
- 21 Антена
- 22 Гнездо за зареждане
- 23 Езиче за захващане на капака на гнездото за акумулаторната батерия
- 24 Капак на гнездото за акумулаторна батерия
- 25 Акумулаторна батерия*
- 26 Бутон за избор на готовите настройки за тона на еквилайзера «Equalizer»
- 27 Бутон за запаметяване «Memory»
- 28 Бутон за ръчна корекция на тона «Custom»
- 29 Бутон за настройване на времето «Clock»
- 30 Въртящ се бутон за настройване на честотата на приемане «Tune»
- 31 Приемна леща за дистанционното управление
- 32 Бутон за произволна последователност на възпроизвеждане/повтаряне
- 33 Бутон за търсене/прескачане напред «Seek + />>|»
- 34 Бутон за избор на източника на звук «Source»
- 35 Бутон за търсене/прескачане назад «|<< /- Seek»
- 36 Бутон за възпроизвеждане/пауза
- 37 Въртящ се бутон за настройване на силата на звука («Volume») и корекция на тона («Bass/Treb»)»
- 38 Бутон за включване и изключване
- 39 Дисплей
- 40 Куплунг за външен източник на звук «AUX 1 IN»
- 41 Куплунг за външно захранване 12 V
- 42 Извод «LINE OUT»
- 43 Капак на предпазителя
- 44 Предпазител на веригата за външно захранване 12 V
- 45 USB интерфейс
- 46 Слот за карти SD/MMC
- 47 Куплунг за външен източник на звук «AUX 2 IN»
- 48 Придържаща скоба за външни източници на звук

*Изобразените на фигурите и описаните допълнителни приспособления не са включени в стандартната окомплектовка на уреда. Изчерпателен списък на допълнителните приспособления можете да намерите съответно в каталога ни за допълнителни приспособления.

Елементи на дисплея в аудио-режим

- a Указател за избор на корекцията на тона
- b Указател за промяна на нивото на високите честоти
- c Указател за промяна на нивото на ниските честоти
- d Указател за силата на звука, клетката, в която е запаметена радиостанцията, респ. заглавието (в зависимост от избрания източник на звук)
- e Указател за приемане от предварително запаметена радиостанция (в режим радио)
- f Указател за избор на произволен режим на възпроизвеждане (когато за източник се използва карта SD/MMC или USB флеш памет)
- g Указател за избор на повтаряне на всички заглавия в текущата папка (когато за източник се използва карта SD/MMC или USB флеш памет)
- h Указател за избор на повтаряне на текущото заглавие (когато за източник се използва карта SD/MMC или USB флеш памет)
- i Указател за стерео-приемане
- j Указател за честотата на приеманата станция, респ. продължителността на текущото заглавие (в зависимост от избрания източник на звук)

- k** Предупредителен символ за температура
l Указател за поставена акумулаторна батерия
m Светодиод “зареждане”
- n** Указател за избрания източник на звук
o Циферблат на часовника

Технически данни

Радио-зарядно устройство		GML 50
Каталожен номер		3 601 D29 6..
Батерии за часовника		2 x 1,5 V (LR06/AA)
Маса съгласно EPTA-Procedure 01:2014	kg	11,2
Клас на защита		⊕/I
Вид защита		IP 54 (защитен от проникване на прах и на вода при напръскване)
Допустима температура на околната среда		
– при зареждане	°C	0...+45
– по време на работа*	°C	0...+45
– за съхраняване	°C	-20...+50
препоръчителни акумулаторни батерии		GBA 14,4 V .../GBA 18 V ...
Режим аудио/радио		
Номинално напрежение		
– при захранване от мрежа	V	230/110
– при работа на акумулаторни батерии	V	14,4–18
Номинална мощност на усилвателя (при захранване от мрежа)	W	50
Ъгъл на приемане от дистанционното управление	°	110
Обхват на приемане		
– УКВ	MHz	87,5–108
– СВ	kHz	531–1602
Поддържани файлови формати ¹⁾		MP3, WMA
Зарядно устройство		
Зарядно напрежение (автоматично разпознаване на напрежението на батерията)	V=	14,4–18
Заряден ток	A	0,9
Допустим температурен диапазон на зареждане	°C	0–45
Време за зареждане при капацитет на батерията, пригл.		
– 1,3 Ah	min	120
– 4,0 Ah	min	400
Брой на клетките в акумулаторната батерия		4–10
Дистанционно управление		
Работен диапазон ²⁾	m	7
Батерия		1 x 3 V (CR2032)

* ограничена производителност при температури < 0 °C

1) (когато за източник се използва карта SD/MMC или USB флаш памет)

2) При неблагоприятни условия (напр. непосредствени слънчеви лъчи) работният диапазон може да е по-малък.

Техническите параметри са определени с акумулаторната батерия, включена в окомплектовката.

Монтиране

Захранване на радио-зарядното устройство

Захранването на радио-зарядното устройство може да се извършва от контакт на битова мрежа или от поставена в гнездото за зареждане 22 литево-йонна батерия. Ако акумулаторната батерия служи за захранване на радио-заряд-

ното устройство, са активни само функциите аудио-режим и захранване на външни уреди през USB-интерфейса.

- **Внимавайте за захранващото напрежение!** При захранване от мрежа напрежението ѝ трябва да съответства на данните, изписани на табелката на радио-зарядното устройство. Радио-зарядни устройства, обозначени с 230 V, могат да бъдат захранвани също и от 220 V.

202 | Български

Поставяне и изваждане на акумулаторната батерия (вижте фиг. А)

Упътване: Използването на акумулаторни батерии, неподходящи за радио-зарядното устройство, може да предизвика неправилно функциониране или повреждане на радио-зарядното устройство.

Освободете езичето **23** на гнездото за батерията («Charger/Battery Bay») и отворете капака на гнездото за батерия **24**.

Поставете акумулаторна батерия в гнездото за зареждане **22**, така че контактите на акумулаторната батерия да допират контактите на гнездото за зареждане **22**, и захванете батерията в гнездото, докато усетите прещракване.



Когато е поставена акумулаторна батерия с достатъчно напрежение, на дисплея се появява символът за батерия **I**.



Когато акумулаторната батерия се изтощи, указателят **I** мига.

За изваждане на акумулаторната батерия **25** натиснете освобождаващия бутон на акумулаторната батерия и я извадете от гнездото за зареждане **22**. След поставянето или изваждането на акумулаторна батерия затворете капака на гнездото **24**. Застопорете капака на гнездото за акумулаторна батерия, като вкарате езичето **23** в корпуса и след това го притиснете, докато усетите прещракване.

► **При необходимост при изваждане на акумулаторната батерия носете предпазни ръкавици.**

По време на зареждане акумулаторната батерия може да се нагрее силно.

Поставяне/замяна на батериите за часовника (вижте фиг. А)

За да можете да запазите текущото време на часовника на радио-зарядното устройство, трябва да бъдат поставени поддържащи батерии. За целта се препоръчва използването на алкално-манганови батерии.

Освободете езичето **23** на гнездото за батерията («Charger/Battery Bay») и отворете капака на гнездото за батерия **24**.

При необходимост извадете акумулаторната батерия **25**. За отваряне на капака на гнездото за батериите **18** натиснете езичето **17** и извадете капака. Поставете батериите. При това внимавайте за правилната им полярност, показана на фигурата от вътрешната страна на гнездото.

Поставете капака **18** на гнездото за батериите за часовника. **«REPLACE AA BATTERY WHEN UNIT NO LONGER KEEPS CORRECT TIME»:** Заменете поддържащите батерии, когато часовникът на радио-зарядното устройство не запазва текущия час.

Винаги заменяйте всички батерии едновременно. Използвайте само батерии от един и същ производител и с еднакъв капацитет.

► **Ако продължително време няма да използвате радио-зарядното устройство, изваждайте батериите**

за часовника от него. При продължително съхраняване батериите за часовника могат да кородират и да се саморазредят.

Работа с електронинструмента

► **Предпазвайте радио-зарядното устройство от влага и директни слънчеви лъчи.**

Аудиорежим (вижте фиг. В и С)

Някои от функциите на радио-зарядното устройство могат да бъдат управлявани също и през дистанционното управление (вижте «Дистанционно управление», страница 204).

Включване/изключване на аудиорежима

За **включване** на радио-зарядното устройство (радио и външни източници на звук) натиснете бутон **38**. Дисплей **39** се активира и се включва източникът на звук, настроен при последното изключване на радио-зарядното устройство.

Ако радио-зарядното устройство е в режим на пестене на енергия (вижте «Икономичен режим», страница 206), за включване на аудио-режима натиснете бутон **38** двукратно.

За **изключване** на аудиорежима натиснете отново бутон **38**. Текущото състояние на източника на звук се запамятава.

За да пестите енергия, включвайте радио-зарядното устройство само когато го ползвате.

Регулиране на силата на звука

За увеличаване на силата на звука завъртете ръкохватката **«Volume» 37** по посока на часовниковата стрелка, за намаляване на силата на звука – съответно обратно на часовниковата стрелка. Текущата стойност на силата на звука (число между 0 и 20) се изобразява за няколко секунди в полето **d** на дисплея.

Преди настройване или смяна към радиостанция изберете ниска степен на силата на звука, преди включване на външен източник на звук – средна степен на силата на звука.

Настройване на тона

За оптимално възпроизвеждане на звук в радио-зарядното устройство е вграден еквилайзер.

Можете да регулирате високите и ниските честоти на звука ръчно или да изберете една от вградените настройки за различни музикални стилове. Разполагате с избор между **«JAZZ»**, **«ROCK»**, **«POP»** и **«CLASSICAL»**, както и настройката **«CUSTOM»**, която можете да програмирате сами.

За да изберете една от **вградените настройки на еквилайзера**, натиснете неколккратно бутон **«Equalizer» 26** докато в полето **a** на дисплея се изобрази желаната от Вас настройка.

Промяна на настройката «CUSTOM»:

- Натиснете еднократно бутон **a** за ръчна настройка **«Custom» 28**. На дисплея започва да мига символът **«BAS» c** а в полето **d** – запометената стойност за ниски честоти.

- Настройте желаното ниво на ниските честоти (стойност между 0 и 10). За засилване на ниските честоти завъртете ръкохватката **«Bass/Treb» 37** по посока на часовниковата стрелка, за намаляване – съответно обратно на часовниковата стрелка.
- За запаметяване на настроеното ниво на ниските честоти натиснете повторно бутона за ръчна настройка **«Custom» 28**. На дисплея започва да мига символът за регулиране на нивото на високите честоти **«TRE» b**, а в полето **d** се изобразява текущо запаметената стойност.
- Настройте желаното ниво на високите честоти (стойност между 0 и 10). За засилване на ниските честоти завъртете ръкохватката **«Bass/Treb» 37** по посока на часовниковата стрелка, за намаляване – съответно обратно на часовниковата стрелка.
- За запаметяване на настроеното ниво на високите честоти натиснете за трети път бутона за ръчна настройка **«Custom» 28**.

Избор на източник на звук

За избор на източник на звук натиснете неколккратно бутона **«Source» 34**, докато в полето **n** на дисплея се изобрази символът на желанието от Вас вътрешен източник на звук (вижте «Настройка/запаметяване на радиостанция», страница 203), респ. външен източник на звук (вижте «Включване на външни източници на звук», страница 203):

- **«FM»:** радио на ултракъси вълни УКВ,
- **«AM»:** радио на средни вълни СВ,
- **«AUX 1»:** външен източник на звук (напр. CD-плейър), включен в куплунга 3,5 mm **40**,
- **«AUX 2»:** външен източник на звук (напр. MP3-плейър), включен в куплунга 3,5 mm **47** в гнездото за външен източник на звук,
- **«USB»:** външен източник на звук (напр. USB-флаш памет), включен в USB-интерфейса **45**,
- **«SD»:** външен източник на звук (карта SD/MMC), включен в слота SD/MMC **46**.

Насочване на антената

Радио-зарядното устройство се доставя с монтирана права антена **21**. При възпроизвеждане от радио наклонете правата антена в посоката, която позволява най-качественото приемане.

Ако не е възможно радиоприемане със задоволително качество, поставете радио-зарядното устройство на място, където се улавя по-силен сигнал.

Упътване: При работа на радио-зарядното устройство в непосредствена близост до източници на искри, респ. излъчватели, може да се получат смущения в радиоприемането.

Ако антената **21** се разхлаби, я затегнете към корпуса, като я завъртите по посока на часовниковата стрелка.

Настройка/запаметяване на радиостанции

Натиснете неколккратно бутона за избор на източника на звук **«Source» 34**, докато в полето **n** на дисплея се появи символът **«FM»** за приемане в диапазона на ултракъси вълни (УКВ), респ. **«AM»** за приемане в диапазона на средни вълни (СВ).

За **настройване на определена честота на приемане** завъртете ръкохватката **«Tune» 30** по посока на часовниковата стрелка, ако искате да увеличите честотата, респ. обратно на часовниковата стрелка, ако искате да я намалите. Докато настройвате, текущата честота се изобразява в полето **o** на дисплея, а след това в полето **j**.

За **автоматично търсене на радиостанции със силен сигнал** натиснете и задръжте краткотрайно бутона за търсене назад **«- Seek» 35**, респ. бутона за търсене напред **«Seek +» 33**. Честотата на откритата радиостанция се появява краткотрайно на дисплея в полето **o**, това в полето **j** на дисплея.

При достатъчно силен и подходящ сигнал радио-зарядното устройство се превключва автоматично в режим на стереоприемане. На дисплея се появява символът за стереоприемане **i**.

За **запаметяване на настроена радиостанция** натиснете бутона за запаметяване **«Memory» 27**. На дисплея започва да мига символът **«PRESET» e**, а в полето **d** – номерът на последно настроената клетка от паметта. За избор на клетка от паметта натиснете неколккратно бутона за търсене назад **«- Seek» 35**, респ. бутона за търсене напред **«Seek +» 33**, докато в полето **d** се появи желаната клетка от паметта. Натиснете отново бутона за запаметяване **27**, за да запишете настроената радиостанция в избраната клетка от паметта. Символите **e** и **d** престават да мигат. Можете да запаметите 20 УКВ радиостанции и 10 СВ радиостанции. Моля, обърнете внимание, че ако запишете нова радиостанция в клетка, в която преди това е била записана друга, старата се изтрива.

За **превключване към запаметена радиостанция** натиснете краткотрайно бутона за търсене назад **«- Seek» 35**, респ. бутона за търсене напред **«Seek +» 33**, докато в полето **d** се появи желаната станция, а в полето **e** – символът **«PRESET»**.

Включване на външни източници на звук (вижте фиг. С)

Освен вградения радиоприемник могат да бъдат използвани и външни източници на звук.

Вход AUX-In 1: Входът AUX-In 1 е подходящ за източници на звук, които се поставят извън радиоапарата за строителни площадки (напр. CD-плейри). Махнете предпазното капаче на куплунга **«AUX 1 IN» 40** и вкарайте жак 3,5 mm на включения в окомплектовката или на друг подходящ аудио-кабел. Включете аудио-кабела в подходящ източник на звук.

За предпазване от замърсяване след като извадите жака от куплунга **«AUX 1 IN» 40** веднага поставяйте обратно капачката.

За външни източници на звук, включени в описаните по-долу входове, освободете езичето **19** и отворете капачка **20** на гнездото за външни източници (**«Digital Media Bay»**).

- **Слот SD/MMC:** вкарайте в слота SD или MMC карта в слота SD/MMC **46**. Надписите на картата трябва да са обърнати към предпазната капачка **43**. Възпроизвеждането от картата може да започне, когато в полето **d** на дисплея се появят заглавие и общият брой на записани

204 | Български

те на картата заглавия. За изваждане на картата първо леко я натиснете и след това я отпуснете – картата се изхвърля автоматично.

- **Интерфейс USB:** вкарайте USB-флаш памет (респ. USB-кабел от подходящ източник) в куплунга **45** на USB-интерфейса. Възпроизвеждането от USB-флаш паметта може да започне, когато в полето **d** на дисплея се появят заглавие и общият брой на записаните на USB-флаш паметта заглавия. За изваждане на USB-флаш паметта я издърпайте от куплунга.
- **Вход AUX-In 2:** входът AUX In 2 е подходящ за източници на звук, които могат да бъдат прибрани в предвиденото за целта гнездо (напр. MP3-плейъри). Вкарайте жакка 3,5 mm на включението в комплектовката аудио-кабел в куплунга «**AUX 2 IN**» **47**. Включете аудио-кабела към подходящ източник на звук.

Ако размерите позволяват, можете да захванете външния източник на звук със самозалепващата лента на скобата **48**. За предпазване от повреждане и замърсяване по възможност затваряйте капака **20** след като включите външния източник на звук.

За възпроизвеждане на включения източник на звук натиснете неколккратно бутона «**Source**» **34**, докато в полето **n** на дисплея се появи символът за желания източник на звук.

Управляване на външни източници на звук

При източници на звук, включени в слота за SD/MMC карти **46** или в USB-интерфейса **45**, възпроизвеждането може да бъде управлявано през радио-зарядното устройство. На дисплея **d** се появяват вляво номера на текущо избраното заглавие, а вдясно общият брой на наличните заглавия.

Възпроизвеждане/прекъсване на възпроизвеждането:

- За започване на възпроизвеждането натиснете бутона възпроизвеждане/пауза **36**. В полето **j** се изобразява продължителността на текущото заглавие.
- За да прекъснете или продължите възпроизвеждането, натиснете отново краткотрайно бутона възпроизвеждане/пауза **36**. Текущата продължителност започва да мига в полето **j** на дисплея.

Избор на заглавие:

- За да изберете заглавие, натиснете неколккратно бутона за търсене назад «**– Seek**» **35**, респ. бутона за търсене напред «**Seek +**» **33**, докато отляво в полето **d** се появи номера на желаното заглавие.
- За започване на възпроизвеждането натиснете бутона възпроизвеждане/пауза **36**.

Възпроизвеждане с произволна последователност/повтаряне на възпроизвеждането:

- За да възпроизведате всички заглавия на картата, респ. на включената USB-флаш памет в произволна последователност, натиснете еднократно бутона произволен ред на възпроизвеждане/повторение на възпроизвеждането **32**. На дисплея се появява символът **f**.
- За да повтаряте всички заглавия в текущата папка, натиснете бутона произволен ред на възпроизвеждане/повторение на възпроизвеждането **32** повторно. На дисплея се появява символът **g**.

- **Упътване:** само при тази функция отрядно на полето **d** се появява номерът на текущата папка на картата, респ. на USB-флаш паметта. За да смените папката, трябва първо да се върнете в нормален режим на възпроизвеждане и да изберете заглавие от желаната папка.
- За да се повтаря възпроизвеждането само на текущото заглавие, натиснете бутона произволен ред на възпроизвеждане/повторение на възпроизвеждането **32** за трети път. На дисплея се появява символът **h**.
- За да се върнете към нормален режим на възпроизвеждане, натиснете бутона произволен ред на възпроизвеждане/повторение на възпроизвеждането **32** четвърти път, така че никой от символите **f**, **g** или **h** да не е изобразен на дисплея.
- За започване на възпроизвеждането натиснете бутона възпроизвеждане/пауза **36**.

Подаване на сигнал към външни устройства за възпроизвеждане (вижте фиг. C)

Можете да прехвърлите текущия звуков сигнал на радио-зарядното устройство към външни уреди за възпроизвеждане (напр. усилватели или звукови колонии).

Махнете предпазната капачка на куплунга «**LINE OUT**» **42** и вкарайте в него жак 3,5 mm на подходящ аудио-кабел. Включете кабела в подходящо устройство за възпроизвеждане. За предпазване от замърсяване, поставяйте капачката обратно на куплунга «**LINE OUT**» **42** веднага след като извадите жакка на аудио-кабела.

Дистанционно управление

- ▶ **Допускайте ремонтът на дистанционното управление да се извършва само от квалифицирани техници и с използването на оригинални резервни части.** Така се осигурява запазване на функционалността на дистанционното управление.
- ▶ **Не работете с дистанционното управление в среда с повишена опасност от експлозии, в която има леснозапалими течности, газове или прахове.** В дистанционното управление могат да възникнат искри, които да възпламенят пбрите или праха.

Пускане в експлоатация

- ▶ **Предпазвайте дистанционното управление от овлажняване и преки слънчеви лъчи.**
- ▶ **Не излагайте дистанционното управление на екстремни температури или резки температурни промени.** Напр. не го оставяйте продължително време в автомобил. При големи температурни разлики изчакайте дистанционното управление да се темперира, преди да го включите.

Когато има поставена батерия с достатъчно напрежение, дистанционното управление е в готовност за работа.

Поставете радио-зарядното устройство така, че сигналите, излъчвани през отвора **8** на дистанционното управление да могат да достигат до приемната леща **31** на радио-зарядното устройство по права линия. Ако дистанционното управление не може да се насочи директно към приемната леща, работният диапазон се намалява. Вслед-

ствие на отразяване на сигнала (напр. от стени), работният диапазон може обаче да бъде увеличен.

Дистанционното управление **2** може да бъде съхранявано в дръжката за пренасяне **3**. При използване можете да го закачите напр. на халка за колан, като отворите затварящия механизъм **16** и го окачите.

Функции

Независими от източника на звук:

- За **включване и изключване на аудио-режима** натиснете бутона **13** на дистанционното управление.
- За **включване и изключване на звука** натиснете бутона **«Mute» 15**.
- За увеличаване на **силата на звука** натиснете бутона **9**, за намаляване на силата на звука – бутона **12**.
- За **смяна на източника на звук** натиснете бутона **«Source» 14**.

При радио-режим:

- За **избор на станция** на по-ниска честота натиснете и задръжте бутона за търсене назад **7**, докато бъде открит желаната честота.
- За **избор на станция** на по-висока честота натиснете и задръжте бутона за търсене напред **10**, докато бъде открит желаната честота.

При управляване на източници на звук, включени в слота за SD/MMC карти **46** или в USB-интерфейса **45**:

- За да включите, прекъснете или продължите **възпроизвеждането на заглавие**, натиснете бутона възпроизвеждане/пауза **11**.
- За да **изберете заглавие**, натиснете бутона за търсене назад **7** или бутона за търсене напред **10**.

Смяна на батериите

За смяна на батериите развийте винта на капака на гнездото за батерия от задната страна на дистанционното управление и махнете капака.

При поставяне на нова батерия внимавайте за правилната им полярност. Отново завийте винта на капака на гнездото за батерия.

- ▶ **Заменяйте батерията само с нова батерия от същия вид.** При използването на други видове батерии съществува опасност от експлозия.
- ▶ **Ако няма да използвате дистанционното управление продължително време, изваждайте батерията от него.** При продължително съхраняване батерията може да кородира и да се саморазреди.
- ▶ **Дръжте батерията недостъпна за малки деца.** Малки деца могат да глътнат батерията и да застрашат здравето си.

Зареждане на акумулаторната батерия (вижте фиг. А)

Процесът на зареждане започва, когато щепселът на радио-зарядното устройство бъде включен в контакт, а в гнездото за батерии **25** бъде поставена акумулаторна батерия **22** (вижте «Поставяне и изваждане на акумулаторната батерия», страница 202).



По време на зареждане на дисплея мига символът **«CHARGING» m**. Символът **«CHARGING»** угасва, когато батерията бъде заредена напълно.

Благодарение на интелигентността на процеса на зареждане състоянието на акумулаторната батерия се разпознава и тя се зарежда с оптималния ток за текущите си температура и напрежение.

Така акумулаторната батерия се предпазва от презареждане и при съхраняване в радио-зарядното устройство остава винаги напълно заредена.

Заредената акумулаторна батерия **25** може да бъде извадена от гнездото за зареждане **22** или (както е поставена в гнездото за зареждане) да служи за захранване на радио-зарядното устройство в аудио-режим.

▶ При необходимост при изваждане на акумулаторната батерия носете предпазни ръкавици.

По време на зареждане акумулаторната батерия може да се нагрее силно.

Захранване на външни уреди

Захранването на външни уреди през куплунга за 12 V и през контакта за променлив ток е възможно само когато радио-зарядното устройство се захранва от мрежата, а не от акумулаторна батерия.

Когато радио-зарядното устройство е включено в захранваща мрежа, свети зеления светодиод **4**.

USB-интерфейс

Чрез USB-интерфейса могат да бъдат захранвани повечето устройства, които са проектирани за това (напр. могат да се зареждат мобилни телефони).

Освободете езичето **19** и отворете капака **20**. С помощта на подходящ кабел свържете USB-интерфейса на външното устройство с USB-интерфейса **45** на радио-зарядното устройство. За започване на зареждането е необходимо да изберете включеното към USB външно устройство за източник на звук.

Извод 12 V (вижте фиг. С)

С помощта на извода 12 V можете да захранвате външно устройство с вход за напрежение 12 V и максимална консумация на ток 1 A.

Махнете предпазната капачка на извода за 12 V **41**. Вкарайте щекера на външното устройство в куплунга на извода за 12 V.

Изводът за напрежение 12 V е осигурен **предпазител 44**. Ако при включването на външно устройство няма напрежение, освободете езичето **19** и отворете капака **20**. Развийте капачката **43** на предпазителя и проверете дали предпазителът **44** не е изгорял. Ако предпазителът е изгорял, поставете нов с подходящи параметри (размери 5 x 20 mm, макс. напрежение 250 V и номинален ток 1 A). След това отново навийте и затегнете капачката на предпазителя **43**.

206 | Български

Упътване: Използвайте само предпазители с максимален ток 1 А и максимално напрежение 250 V («**250V 1A FUSE FOR 12V OUTLET**»). При използването на други предпазители радио-зарядното устройство може да бъде повредено.

Освен това изводът за напрежение 12 V има **вградена температурна защита**, която се задейства при прегряване. Защитата се изключва автоматично, когато радио-зарядното устройство се охлади.

За предпазване от замърсяване поставяйте предпазната капачка на куплунга за 12 V **41** веднага след като изключите кабела от него.

Контакти за променлив ток («Power Outlets») (липсва при каталожен номер 3 601 D29 660)

С помощта на контактите за променлив ток могат да бъдат захранвани други електрически уреди. В зависимост от страната, в която се доставя радиоапарата за строителни площадки, изпълнението на контактите може да е различно. Сумарната консумация на всички включени в радиоапарата за строителни площадки електрически уреди не трябва да надхвърля стойностите, посочени в таблицата по-долу (вижте също и надписите на корпуса под капачките **5**):

Каталожен номер	Сумарен максимален консумиран ток (в А)
3 601 D29 600	15
3 601 D29 630	9
3 601 D29 670	12
3 601 D29 6W0	15
3 601 D29 6X0	9

Отворете една от капачките **5** на контактите за променлив ток и вкарайте щепсела на външен електрически уред в контакта **6** на радио-зарядното устройство.

Часовник

Радио-зарядното устройство разполага с вграден часовник с отделно захранване. Когато в гнездото са поставени батерии с достатъчен капацитет (вижте «Поставяне/замяна на батериите за часовника», страница 202), може да бъде запазено текущото време, също и ако радиоапаратът за строителни площадки е без акумулаторна батерия и без захранване от мрежата.

Настройване на часа

- За настройване на часа натиснете неколkokратно бутона **«Clock» 29**, докато числото за часовете в полето **o** започне да мига.
- Натиснете неколkokратно бутона за търсене напред **«Seek +» 33**, респ. бутона за търсене назад **«- Seek» 35**, докато се изпише правилният час.
- Натиснете отново бутона **«Clock»**, така че в полето **o** да започне да мига числото за минутите.
- Натиснете неколkokратно бутона за търсене напред **«Seek +» 33**, респ. бутона за търсене назад **«- Seek» 35**, докато се изпишат правилните минути.
- Натиснете бутона **«Clock»** за трети път, за да запишете настроеното време.

Икономичен режим

За да пестите енергия, можете да изключите дисплея **39** на часовника.

За целта при изключване на радиоапарата за строителни площадки (вижте «Включване/изключване на аудиорежима», страница 202) задръжте бутон за включване и изключване **38** натиснат, докато дисплеят на часовника угасне.

За да включите отново дисплея на часовника, натиснете еднократно бутона за включване и изключване **38**.

Указания за работа

Контрол на температурата при захранване от акумулаторна батерия

Ако радио-зарядното устройство се захранва от акумулаторна батерия (няма мрежово захранване), температурата на акумулаторната батерия се следи автоматично.

- Ако температурата на акумулаторната батерия е под $-10\text{ }^{\circ}\text{C}$ или над $50\text{ }^{\circ}\text{C}$, на дисплея мига предупредителният символ за температура **k**.
- Ако температурата на акумулаторната батерия е над $70\text{ }^{\circ}\text{C}$, за предпазването ѝ радио-зарядното устройство се изключва автоматично. Радио-зарядното устройство може да бъде включено отново след охлаждането на акумулаторната батерия.

Указания за оптимална работа с акумулаторната батерия

Предпазвайте акумулаторната батерия от влага и вода.

Съхранявайте акумулаторната батерия само в температурния диапазон от $-20\text{ }^{\circ}\text{C}$ до $50\text{ }^{\circ}\text{C}$. Напр. не оставяйте акумулаторната батерия през лятото в автомобил на слънце.

Нова или продължително време неизползвана акумулаторна батерия достига пълния си капацитет едва след прибиране на 5 цикъла на зареждане и разреждане.

Съществено съкратено време за работа след зареждане показва, че акумулаторната батерия е изхабена и трябва да бъде заменена.

Спазвайте указанията за бракуване.

Грешки – причини за възникване и начини за отстраняването им

Причина	Отстраняване
Радио-зарядното устройство не работи	
Няма захранващо напрежение	Вкарайте (докрай) щепсела в контакта, респ. заредена акумулаторна батерия
Радио-зарядното устройство е твърде горещо или твърде студено	Изчакайте, докато радио-зарядното устройство достигне диапазона на работната си температура

Причина	Отстраняване
---------	--------------

Радио-зарядното устройство не работи при захранване от мрежата

Контактът е повреден	Използвайте друг контакт
Щепселът и/или захранващият кабел са повредени	Проверете и при необходимост заменете щепсела и захранващия кабел

Радио-зарядното устройство не работи при захранване от акумулаторна батерия

Контактите на акумулаторната батерия са замърсени	Почистете контактите на акумулаторната батерия, напр. чрез неколкостепенно изваждане и вкарване в гнездото, респ. заменете акумулаторната батерия
---------------------------------------------------	---------------------------------------------------------------------------------------------------------------------------------------------------

Акумулаторната батерия е дефектна	Заменете акумулаторната батерия
-----------------------------------	---------------------------------

Акумулаторната батерия е твърде гореща или твърде студена (предупредителният символ за температурата k мига или радио-зарядното устройство се изключва автоматично)	Изчакайте, докато температурата на акумулаторната батерия достигне допустимия температурен интервал
----------------------------------------------------------------------------------------------------------------------------------------------------------------------------	-----------------------------------------------------------------------------------------------------

Зареждането на акумулаторната батерия или захранването на външни уреди не работят

Щепселът не е включен	Включете (докрай) щепсела
Акумулаторната батерия не е поставена (правилно)	Поставете акумулаторната батерия правилно до усещане на прещракване

Изводът за напрежение 12 V не работи

Няма поставен предпазител	Поставете предпазител 44 44
---------------------------	------------------------------------

Предпазителят 44 е изгорял	Заменете предпазителя 44
-----------------------------------	---------------------------------

Задействала се е вътрешната температурна защита	Изключете външния уред и изчакайте радио-зарядното устройство да се охлади
-------------------------------------------------	----------------------------------------------------------------------------

Радио-зарядното устройство се изключва внезапно

Щепселът, респ. акумулаторната батерия не са включени правилно, респ. докрай.	Включете щепсела, респ. акумулаторната батерия правилно и така, че да контактуват стабилно
-------------------------------------------------------------------------------	--------------------------------------------------------------------------------------------

Софтуерна грешка	За рестартиране на софтуера изключете щепсела от мрежата и акумулаторната батерия от гнездото, изчакайте 30 секунди и ги включете пак.
------------------	----------------------------------------------------------------------------------------------------------------------------------------

Лошо приемане на радиостанцията

Смущения от други електрически уреди или неподходящо място, на което е поставен радиоапаратът	Поставете радио-зарядното устройство на друго място с по-добро приемане
-----------------------------------------------------------------------------------------------	-------------------------------------------------------------------------

Антената не е насочена оптимално	Завъртете антената
----------------------------------	--------------------

Причина	Отстраняване
---------	--------------

Показанията на часовника са неверни

Батериите за часовника са изтощени	Заменете батериите
------------------------------------	--------------------

Батериите за часовника са поставени по неправилен начин	Поставете батериите правилно
---------------------------------------------------------	------------------------------

Дистанционното управление не работи

Батерията на дистанционното управление е изтощена	Заменете батерията на дистанционното управление
---------------------------------------------------	-------------------------------------------------

Батерията на дистанционното управление е поставена с обърната полярност	Поставете батерията на дистанционното управление правилно
-------------------------------------------------------------------------	-----------------------------------------------------------

Сигналят на дистанционното управление не достига приемната леща 31	Завъртете радио-зарядното устройство с приемната леща 31 към дистанционното управление
---------------------------------------------------------------------------	-----------------------------------------------------------------------------------------------

Ако посочените мерки не могат да отстранят дефекта, моля, обърнете се към оторизиран сервиз за електроинструменти на Бош.

Поддръжане и сервиз

Поддръжане и почистване

- ▶ **Захранващият кабел има специален защитен проводник и замяната му се извършва само в оторизиран сервиз за електроинструменти на Бош.**

За да работите добре и сигурно, поддръжайте радио-зарядното устройство и дистанционното управление чисти. Не потапяйте дистанционното управление във вода или в други течности.

Избърсвайте замърсяванията с мека, леко навлажнена кърпа. Не използвайте почистващи препарати или разтворители.

Сервиз и технически съвети

Отговори на въпросите си относно ремонта и поддръжката на Вашия продукт можете да получите от нашия сервизен отдел. Монтажни чертежи и информация за резервни части можете да намерите също на адрес:

www.bosch-pt.com

Екипът на Бош за технически съвети и приложения ще отговори с удоволствие на въпросите Ви относно нашите продукти и допълнителните приспособления за тях.

Когато се обръщате с въпроси към представителите на Бош, моля, винаги посочвайте 10-цифрения каталожен номер, изписан на табелката на радио-зарядното устройство.

208 | Македонски

Роберт Бош ЕООД – Блгария

Бош Сервиз Център
Гаранционни и извънгаранционни ремоти
бул. Черни врвх 51-Б
FPI Бизнес център 1407
1907 София
Тел.: (02) 9601061
Тел.: (02) 9601079
Факс: (02) 9625302
www.bosch.bg

Транспортиране

Вклучените в окомплектовката литиево-йонни акумулаторни батерии са в обхвата на изискванията на нормативните документи, касаещи продукти с повишена опасност. Акумулаторните батерии могат да бъдат транспортирани от потребителя на публични места без допълнителни разрешителни.

При транспортиране от трети страни (напр. при въздушен транспорт или ползване на куриерски услуги) има специални изисквания към опаковането и обозначаването им. За целта се консултирайте с експерт в съответната област. Изпращайте акумулаторни батерии само ако корпусът им не е повреден. Изолирайте открити контактни клеми с лепящи ленти и опаковайте акумулаторните батерии така, че да не могат да се изместват в опаковката си. Моля, спазвайте също и допълнителни национални предписания.

Бракуване

С оглед опазване на околната среда радио-зарядното устройство, дистанционното управление, акумулаторните батерии, допълнителните приспособления и опаковките трябва да се предават за оползотворяване на съдържащите се в тях суровини.

Не изхвърляйте радио-зарядното устройство, дистанционното управление и обикновени или акумулаторни батерии при битовата смет!

Само за страни от ЕС:

Съгласно Европейска директива 2012/19/ЕС относно излязла от употреба електрическа и електронна апаратура и съгласно Европейска директива 2006/66/ЕО акумулаторни или обикновени батерии, които не могат да се използват повече, трябва да се събират отделно и да бъдат подлагани на подходяща преработка за оползотворяване на съдържащите се в тях суровини.

Акумулаторни или обикновени батерии:**Li-Ion:**

Моля, спазвайте указанията в раздел «Транспортиране», страница 208.

Правата за изменения запазени.

Македонски**Безбедносни напомени****⚠ ПРЕДУПРЕДУВАЊЕ Прочитајте ги сите безбедносни напомени и**

упатства за користење, како и информациите на долната страна на радио-полначот. Грешките настанати како резултат од непридржување до безбедносни напомени и упатства може да предизвикаат електричен удар, пожар и/или тешки повреди.

Зачувајте ги безбедносниите напомени и упатства за користење за во иднина.

Поимот „Радио-полнач“ што се користи во безбедносниите напомени се однесува на електрични радио-полначи (со струен кабел) и на батериски радио-полначи (без струен кабел).

- ▶ **Работниот простор секогаш нека биде чист и добро осветлен.** Неуредниот или неосветлен работен простор може да доведе до несреќи.
- ▶ **Приклучокот на радио-полначот мора да одговара на приклучницата. Приклучокот во никој случај не смее да се менува. Не користете адаптерски приклучоци во комбинација со заземјениот радио-полнач.** Менувањето на прекинувачот и соодветните приклучници го намалуваат ризикот од електричен удар.
- ▶ **Не го користете кабелот за да го носите радио-полначот, за да го закачите или да го извлечете приклучокот од приклучницата. Држете го кабелот понастрана од топлина, масло, остри рабови или подвижните компоненти на уредот.** Оштетениот или свиткан кабел го зголемува ризикот за електричен удар.
- ▶ **Доколку со радио-полначот работите на отворено, користете само продолжен кабел што може да се користи во надворешен простор.** Користењето на соодветен продолжен кабел на отворено го намалува ризикот од електричен удар.
- ▶ **Доколку користењето на радио-полначот во влажна околина не може да се избегне, користете заштитен уред со диференцијална струја.** Употребата на заштитниот уред со диференцијална струја го намалува ризикот од електричен удар.
- ▶ **Приклучете го радио-полначот на прописно заземјена струјна мрежа.** Приклучницата и продолжниот кабел мора да имаат функционален заштитен проводник.
- ▶ **Целосно одвиткајте го мрежниот кабел, доколку го користите радио-полначот со мрежен приклучок.** Инаку мрежниот кабел може да се загрее.
- ▶ **Мрежниот приклучок треба да биде достапен за извлекување во било кое време.** Мрежниот приклучок претставува единствена можност да го исклучите радиото-полначот од струјната мрежа.
- ▶ **Овој радио-полнач не е предвиден за користење од страна на деца и лица со намалени психички, физички или ментални способности или недоволно**

искуство и знаење. Овој радио-полнач може да го користат деца над 8 години како и лица со намалени физички, сензорни и ментални способности или недоволно искуство и знаење, доколку се под надзор од лица одговорни за нивната безбедност или се подучени за безбедно ракување со радио-полначот и ги разбираат опасностите кои може да произлезат поради тоа. Инаку постои опасност од погрешна употреба и повреди.

- ▶ **За време на користењето, чистењето и одржувањето надгледувајте ги децата.** Така ќе се осигурате дека децата нема да си играат со радио-полначот.
- ▶ **Полнете само Bosch литиум-јонски акумулатори со капацитет од 1,3 Ah (од 4 акумулаторски ќелии). Напонот на акумулаторот мора да одговара на напонот за полнење на акумулаторот на радио-полначот. Не полнете повторно полниви батерии.** Инаку постои опасност од пожар и експлозија.



Држете го радио-полначот подалеку од дожд и влага. Навлегувањето на вода во радио-полначот го зголемува ризикот од електричен удар.

- ▶ **Полнете само литиум-јонски батерии од Bosch.** Напонот на акумулаторот мора да одговара на напонот за полнење на акумулаторот на радио-полначот. Инаку постои опасност од пожар и експлозија.
- ▶ **Одржувајте ја чистотата на радио-полначот.** Доколку се извалка, постои опасност од електричен удар.
- ▶ **Пред секоја употреба проверете ги радио-полначот, кабелот и приклучокот. Не го користете радио-полначот доколку забележите оштетувања. Не го отворајте сами радио-полначот и оставете го на поправка кај квалификуван стручен персонал кој ќе користи само оригинални резервни делови.** Оштетените радио-полначи, кабел и приклучок го зголемуваат ризикот за електричен удар.
- ▶ **Не го користете радио-полначот на лесно запалива подлога (на пр. хартија, текстил итн.) односно во запалива околина.** Постои опасност од пожар заради затоплувањето на радио-полначот што произлегува при полнењето.
- ▶ **При погрешно користење, може да истече течноста од батеријата. Избегнувајте контакт со неа. Доколку случајно дојдете во контакт со течноста, исплакнете ја со вода. Доколку течноста дојде во контакт со очите, побарајте лекарска помош.** Истечената течност од батеријата може да предизвика кожни иритации или изгореници.
- ▶ **Доколку се оштети батеријата или не се користи правилно, од неа може да излезе пара. Внесете свеж воздух и доколку има повредени однесете ги на лекар.** Парата може да ги надразни дишните патишта.
- ▶ **Не ја отворајте батеријата.** Постои опасност од краток спој.



Заштитете ја батеријата од топлина, на пр. од трајно изложување на сончеви зраци, оган, вода или влага. Постои опасност од експлозија.

- ▶ **Кога не ја користите батеријата, чувајте ја понастрана од парички, спојувалки, клучеви, шајки, завртки и други метални предмети што можат да направат спој од едниот до другиот пол.** Краток спој меѓу двата пола може да предизвика пожар или изгореници.
- ▶ **Батериите полнете ги само со полначи кои се препорачани од производителите.** Доколку полначот кој е прилагоден на еден соодветен вид батерии, го користите со други батерии, постои опасност од пожар.
- ▶ **Акумулаторот користете го само заедно со Вашиот радио-полнач и/или електричен апарат од Bosch.** Само на тој начин батеријата ќе се заштити од опасно преоптоварување.
- ▶ **Батеријата може да се оштети од острите предмети како на пр. клинци или шрафцигер или надворешно влијание.** Може да дојде до внатрешен краток спој и батеријата може да се запали, пушти чад, експлодира или да се прегрее.
- ▶ **Прочитајте ги и внимавајте на безбедносните и работните напомени во упатството за користење на уредите коишто ги приклучувате на радио-полначот.**

Опис на производот и моќноста



Прочитајте ги сите напомени и упатства за безбедност. Грешките настанати како резултат од непридржување до безбедносните напомени и упатства може да предизвикаат електричен удар, пожар и/или тешки повреди.

Ве молиме отворете ја преклопената страница со приказ на радио-полначот и држете ја отворена додека го читате упатството за употреба.

Илустрација на компоненти

Нумерирањето на сликите со компоненти се однесува на приказот на радио-полначот на графичката страница.

- 1 Звучник
- 2 Далечински управувач
- 3 Рачка за носење
- 4 Контролна сијаличка на приклучокот за наизменична струја (не кај број на артикл 3 601 D29 660)
- 5 Поклопец на приклучокот за наизменична струја (не кај број на артикл 3 601 D29 660)
- 6 Приклучница за приклучокот за наизменична струја (не кај број на артикл 3 601 D29 660)

210 | Македонски

- 7 Копче за пребарување наназад „|<<“ на далечинскиот управувач
- 8 Излезен отвор за инфрацрвен зрак
- 9 Копче за зголемување на гласноста
- 10 Копче за пребарување нанапред „>>|“ на далечинскиот управувач
- 11 Копче за репродукција/пауза на далечинскиот управувач
- 12 Копче за намалување на гласноста
- 13 Копче за вклучување-исклучување на аудио режимот на далечинскиот управувач
- 14 Копче за избор на аудио-извор „Source“ на далечинскиот управувач
- 15 Копче за исклучување на звукот „Mute“
- 16 Отвор со затворач за носење
- 17 Фиксирање на поклопецот од преградата за батерии (батерија за резервно напојување)
- 18 Поклопец од преградата за батерии (батерија за резервно напојување)
- 19 Лост за заклучување на преградата за медиумски датотеки
- 20 Преграда за медиумски датотеки
- 21 Стапчеста антена
- 22 Отвор за батеријата
- 23 Лост за заклучување на поклопецот на преградата за батерии
- 24 Поклопец на преградата за батерии
- 25 Батерија*
- 26 Копче за избор на подесување за бојата на звукот „Equalizer“
- 27 Копче за зачувување „Memory“
- 28 Копче за рачно подесување на бојата на звукот „Custom“
- 29 Копче за подесување на времето „Clock“
- 30 Ротационо копче за подесување на радио станицата „Tune“
- 31 Приемна леќа за далечинскиот управувач
- 32 Копче за случајна репродукција/повторување на репродукција
- 33 Копче за пребарување нанапред „Seek + />>|“
- 34 Копче за избор на аудио извор „Source“
- 35 Копче за пребарување наназад „|<< /- Seek“
- 36 Копче за репродукција/пауза

- 37 Ротационо копче за подесување на гласноста („Volume“) и бојата на звукот („Bass/Treb“)
- 38 Копче за вклучување-исклучување на аудио режимот
- 39 Екран
- 40 „AUX 1 IN“-отвор
- 41 12-V-приклучен конектор
- 42 „LINE OUT“-отвор
- 43 Капаче за осигурувачот
- 44 Осигурувач 12-V-приклучок
- 45 USB-конектор
- 46 SD-/MMC-приклучно место
- 47 „AUX 2 IN“-отвор
- 48 Држач за надворешни аудио извори

*Опишаната опрема прикажана на сликите не е дел од стандардниот обем на испорака. Комплетната опрема може да ја најдете во нашата Програма за опрема.

Елементи на приказ при аудио режим

- a Приказ за подесување на бојата на звукот
- b Приказ за промена на нивото на висок тон
- c Приказ за промена на нивото на басот
- d Приказ на гласноста, место во меморијата на радио станиците одн. приказ на наслови (во зависност од избраниот аудио извор)
- e Приказ на приемот на зачуваните радио станици (при слушање на радио)
- f Приказ за случајна репродукција (при аудио избор SD-/MMC-картичка или USB)
- g Приказ за повторување на репродукција на сите наслови во моменталната папка (при аудио избор SD-/MMC-картичка или USB)
- h Приказ за повторување на репродукција на моменталниот наслов (при аудио избор SD-/MMC-картичка или USB)
- i Приказ на стерео прием
- j Приказ на радио фреквенција одн. траење на репродукцијата на моменталниот наслов (во зависност од избраниот аудио извор)
- k Предупредување за температурата
- l Приказ за ставена батерија
- m Приказ за наполнетост на батеријата
- n Приказ на аудио извор
- o Приказ на време

Технички податоци

Радио-полнач		GML 50
Број на дел/артикл		3 601 D29 6..
Батерии за резервно напојување		2 x 1,5 V (LR06/AA)
Тежина согласно ЕРТА-Procedure 01:2014	кг	11,2
Класа на заштита		⊕/I
Вид на заштита		IP 54 (заштита од прав и прскање на вода)
дозволена температура на околината		
– при полнење	°C	0...+45
– при режим на работа*	°C	0...+45
– при складирање	°C	-20...+50
Препорачани батерии		GBA 14,4 V .../GBA 18 V ...
Аудио режим/радио		
Работен напон		
– при струен режим	V	230/110
– при работа со батерии	V	14,4–18
Номинална јачина на засилувачот (при струен режим)	W	50
Приеман агол на далечинскиот управувач	°	110
Приемно поле		
– UKW	MHz	87,5–108
– MW	kHz	531–1602
Поддржани формати на датотеки ¹⁾		MP3, WMA
Полнач		
Напон на полнење на батеријата (автоматско препознавање на напон)	V=	14,4–18
Струја за полнење	A	0,9
Дозволен граници на температура за полнење	°C	0–45
Време на полнење при капацитет на батеријата од околу		
– 1,3 Ah	мин	120
– 4,0 Ah	мин	400
Број на батериски ќелии		4–10
Далечински управувач		
Работно поле ²⁾	m	7
Батерија		1 x 3 V (CR2032)

* ограничена јачина при температури < 0 °C

1) (при аудио избор SD-/MMC-картичка или USB)

2) Работното поле може да се намали поради неповолни услови на околината (напр. директна изложеност на сончеви зраци).

Техничките податоци се на испорачаната батерија.

Монтажа**Напојување со енергија на радио-полначот**

Напојувањето со енергија на радио-полначот може да се изврши преку мрежен приклучок или преку литиум-јонски акумулатор ставен во отворот за полнење **22**. Доколку напојувањето со енергија се врши преку акумулатор, на располагање Ви стојат само функциите за аудио режим и напојување со енергија на надворешни уреди преку вградениот USB-приклучок.

► **Внимавајте на електричниот напон!** Напонот на изворот на струја кај мрежниот приклучок мора да одговара

на податоците наведени на спецификационата плочка на радио-полначот. Радио-полначите означени со 230 волти исто така може да се користат и на 220 волти.



Ставање и вадење на батеријата (види слика А)



Напомена: Користењето на акумулатори кои не се соодветни за радио-полначот може да доведе до погрешно функционирање или до оштетување на радио-полначот.

Отворете го лостот за заклучување **23** на преградата за акумулаторот („**Charger/Battery Bay**“) и отворете го поклопецот на преградата за акумулаторот **24**.

212 | Македонски

Ставете го акумулаторот во отворот **22**, така што приклучоците на акумулаторот ќе лежат на приклучоците во отворот за полнење **22** и вклопете го акумулаторот во отворот.

 =  Штом ќе се стави акумулатор со доволен напон, се појавува приказот за акумулатор **I** на екранот.

 =  Приказот за акумулатор **I** трепка, доколку акумулаторот е слаб.

За вадење на батеријата **25** притиснете на копчето за отклучување на акумулаторот и извлекете го од отворот за полнење **22**.

По ставањето одн. вадењето на батеријата затворете го поклопецот од преградата за батери **24**. Заклучете го поклопецот на преградата за батери, така што ќе го закачите лостот за заклучување **23** во кукиштето и ќе го притиснете надолу.

► **Доколку е потребно, носете заштитни ракавици при вадење на акумулаторот.** Акумулаторот може многу да се вжешти за време на полнењето.

Ставање/менување на батериите за резервно напојување (види слика A)

За да можете да го зачувате времето на часовникот на радио-полначот, мора да бидат ставени батериите за резервно напојување. Притоа се препорачува користење на алкално-мангански батери.

Отворете го лостот за заклучување **23** на преградата за акумулаторот („Charger/Battery Bay“) и отворете го поклопецот на преградата за акумулаторот **24**.

Доколку е потребно извадете ја батеријата **25**.

За да го отворите поклопецот од преградата за батери **18** притиснете на блокадата **17** и извадете го поклопецот од преградата за батери. Ставете ги батериите за резервно напојување. Притоа внимавајте на половите во согласност со приказот на внатрешната страна од преградата за батери.

Повторно ставете го поклопецот **18** на преградата за резервни батери.

„REPLACE AA BATTERY WHEN UNIT NO LONGER KEEPS CORRECT TIME“: Заменете ги резервните батери, доколку времето на радио-полначот не може да се зачува. Секогаш заменувајте ги сите батери одеднаш. Користете само батери од еден производител и со ист капацитет.

► **Извадете ги резервните батери од радио-полначот доколку не сте го користеле подолг период.** Доколку се подолго време складирани, резервните батери може да кородираат и да се испразнат.

Употреба

► **Заштитете го радио-полначот од влага и директно сончево зрачење.**

Аудио режим (види ги сликите B и C)

Некои од функциите на аудио режимот може да се контролираат и преку далечински управувач (види „Далечински управувач“, страна 214).

Вклучување/исклучување на аудио режим

За **вклучување** на аудио режимот (радио и надворешни уреди за репродукција) притиснете на копчето за вклучување-исклучување **38**. Екранот **39** ќе се активира и ќе го репродуцира аудио изворот поставен при последното исклучување на радио-полначот.

Доколку радио-полначот е во режим на заштеда на енергија (види „Режим за заштеда на енергија“, страна 216), за да го вклучите аудио режимот притиснете два пати на копчето за вклучување-исклучување **38**.

За **исклучување** на аудио режимот одново притиснете на копчето за вклучување-исклучување **38**. Ќе се зачува моменталната поставка на аудио изворот.

За да се заштеди енергија, вклучувајте го радио-полначот само доколку го користите.

Подесување на гласноста

За да ја зголемите гласноста свртете го ротационото копче „Volume“ **37** во правец на стрелките од часовникот, а за намалување на гласноста свртете го ротационото копче во правец спротивен на стрелките од часовникот. Подесувањето на гласноста (вредност помеѓу 0 и 20) се појавува неколку секунди на приказот **d** на екранот.

Пред подесувањето или менувањето на радио станицата поставете ја гласноста на пониска вредност, а пред стартот на надворешен аудио извор на средна вредност.

Подесување на бојата на звукот

За оптимална репродукција на тонот во радио-полначот за градилиште има вграден изедначувач.

Нивото на висок тон и басот можете да ги промените рачно или да ги користите претходните подесувања на бојата на тонот за различни стилови музика. Може да ги изберете претходно програмираните поставки „JAZZ“, „ROCK“, „POP“ и „CLASSICAL“ како и самопрограмирачката поставка „CUSTOM“.

За да ги изберете зачуваните претходни подесувања за бојата на тонот, притискајте на копчето за избор на претходни подесувања за бојата на тонот „Equalizer“ **26**, додека не се појави саканата поставка на приказот **a** на екранот.

Промена на поставката „CUSTOM“:

- Притиснете еднаш на копчето за рачно подесување на бојата на тонот „Custom“ **28**. На екранот трепкаат приказот „BAS“ **c** и на приказот **d** зачуваната вредност на нивото на бас.
- Поставете го саканото ниво на бас (вредност помеѓу 0 и 10). За да го зголемите нивото на бас свртете го ротационото копче „Bass/Treb“ **37** во правец на стрелките на часовникот, а за да го намалите свртете го во правец спротивен на стрелките од часовникот.
- За зачувување на поставеното ниво на бас притиснете на копчето за рачно подесување на бојата на тонот „Custom“ **28** по втор пат. На екранот трепкаат приказот

- „**TRE**“ **b** за следната поставка на нивото на висок тон, а на приказот **d** зачуваната вредност на нивото на висок тон.
- Поставете го саканото ниво на висок тон (вредност помеѓу 0 и 10). За да го зголемите нивото на висок тон свртете го ротационото копче „**Bass/Treb**“ **37** во правец на стрелките на часовникот, а за да го намалите свртете го во правец спротивен на стрелките од часовникот.
- За зачувување на поставеното ниво на висок тон притиснете на копчето за рачно подесување на бојата на тонот „**Custom**“ **28** по трет пат.

Избирање на аудио извор

За избор на аудио извор притискајте на копчето „**Source**“ **34**, додека на екранот не се појави приказот **n** за саканиот внатрешен аудио извор (види „Подесување/зачувување на радио станицата“, страна 213) одн. надворешен аудио извор (види „Приклучување на надворешни аудио извори“, страна 213):

- „**FM**“: радио преку UKW,
- „**AM**“: радио преку MW,
- „**AUX 1**“: надворешен аудио извор (на пр. CD-плеер) преку 3,5-мм-отвор **40** на надворешната страна,
- „**AUX 2**“: надворешен аудио извор (на пр. MP3-плеер) преку 3,5-мм-отвор **47** во преградата за медиумски датотеки,
- „**USB**“: надворешен аудио извор (на пр. USB-стик) преку USB-отвор **45**,
- „**SD**“: надворешен аудио извор (SD-/MMC-картичка) преку SD-/MMC-приклучно место **46**.

Подесување на стапчестата антена

Радио-полначот се испорачува со монтирана стапчеста антена **21**. За време на работата на радиото свртете ја антената во правецот, којшто овозможува најдобар прием.

Доколку нема добар прием, поставете го радио-полначот на место со подобар прием.

Напомена: При работа на радио-полначот во непосредна близина на радио инсталации одн. радио уреди може да дојде до попречување на радио приемот.

Доколку стапчестата антена **21** се олабави, тогаш затегнете ја директно на куќиштето во правец на стрелките од часовникот.

Подесување/зачувување на радио станицата

Притискајте на копчето за избор на аудио извор „**Source**“ **34**, додека на приказот не се појави **n**, „**FM**“ за приемот поле ултра кратки бранови (UKW) одн. „**AM**“ за приемот поле средни бранови (MW).

За **подесување на одредена радио фреквенција** свртете го ротационото копче „**Tune**“ **30** во правец на стрелките од часовникот, за да ја зголемите фреквенцијата, одн. во правец спротивен на стрелките од часовникот, за да ја намалите фреквенцијата. За време на подесувањето, фреквенцијата се појавува на приказот **o**, а потоа на приказот **j** на екранот.

За **пребарување на радио станици со висока јачина на сигналот** притиснете го копчето за пребарување наназад „**Seek**“ **35** одн. копчето за пребарување нанапред „**Seek**“ **+ 33** и држете го кратко притиснато. Фреквенцијата на пронајдената радио станица се појавува кратко на приказот **o**, а потоа на приказот **j** на екранот.

При доволно јак прием на соодветен сигнал, радио-полначот автоматски се префрла на стерео прием. На екранот се појавува приказот за стерео прием **i**.

За **зачувување на подесената станица** притиснете на копчето за зачувување „**Memory**“ **27**. На екранот трепка приказот „**PRESET**“ **e**, а на приказот **d** бројот на последно подесеното место за зачувување. За избор на место на зачувување притискајте на копчето за пребарување наназад „**Seek**“ **35** одн. копчето за пребарување нанапред „**Seek**“ **+ 33**, додека не се појави саканото место за зачувување на приказот **d**. Одново притиснете на копчето за зачувување **27**, за да ја зачувате подесената станица на избраното место за зачувување. Приказите **e** и **d** не трепкаат повеќе.

Можете да зачувате 20 UKW-станица и 10 MW-станица. Внимавајте, веќе зафатеното место за зачувување ќе се замени со ново поставената радио станица доколку одново изберете.

За **репродукција на зачуваната станица** притискајте кратко на копчето за пребарување наназад „**Seek**“ **35** одн. копчето за пребарување нанапред „**Seek**“ **+ 33**, додека не се појават саканото место за зачувување на приказот **d** и „**PRESET**“ на приказот **e**.

Приклучување на надворешни аудио извори (види слика C)

Покрај вграденото радио може да се репродуцираат различни надворешни аудио извори.

AUX-In-приклучок 1: AUX-In-приклучокот 1 особено е погоден за аудио извори, кои треба да се сместат надвор од преградата за медиумски датотеки (на пр. CD-плеер). Извадете го заштитното капаче на „**AUX 1 IN**“-отворот **40** и ставете го 3,5-мм-приклучок на испорачаниот или друг соодветен AUX-кабел во отворот. Приклучете го AUX-кабелот на соодветен аудио извор.

Заради заштита од нечистотии повторно ставете го заштитното капаче на „**AUX 1 IN**“-отворот **40**, откако ќе го извадите приклучокот на AUX-кабелот.

За надворешни аудио извори преку следните приклучоци отворете го лостот за блокада **19** и отворете го поклопецот **20** на преградата за медиумски датотеки („**Digital Media Bay**“).

- **SD-/MMC-приклучок:** Ставете една SD- или MMC-картичка во SD-/MMC-приклучното место **46**. Натписот на картичката мора да покажува во правец на безбедносното капаче **43**. Репродукцијата на картичката може да стартува, штом на приказот **d** се појават бројот на насловот како и вкупниот број на расположливите наслови на картичката. За да ја извадите картичката, притиснете кратко на истата за да се исфрли.
- **USB-приклучок:** Ставете USB-стик (одн. USB-приклучок на соодветен аудио извор) во USB-отворот **45**. Репродукцијата на USB-стикот може да стартува,

214 | Македонски

што на приказот **d** се појават бројот на насловот, како и вкупниот број на расположливите наслови на стикот. За да го извадите USB-стикот извлечете го истиот од USB-приклучокот.

- **AUX-In-приклучок 2:** AUX-In-приклучокот 2 особено е погоден за аудио извори, кои треба да се сместат надвор од преградата за медиумски датотеки (на пр. MP3-плеер). Ставете го 3,5-мм-приклучок на испорачаниот или друг соодветен AUX-кабел во „AUX 2 IN“-отворот **47**. Приклучете го AUX-кабелот на соодветен аудио извор.

При соодветна големина, приклучените надворешни аудио извори можете да ги прицврстите со велкро лепенка на држачот **48** во преградата за медиумски датотеки.

За заштита од оштетувања и нечистотии, затворете го поклопецот на преградата за медиумски датотеки **20**, откако ќе го приклучите надворешниот аудио извор.

За репродукција на приклучени аудио извори притискајте на копчето за избор на аудио извор „Source“ **34**, додека на екранот не се појави приказот **p** за саканиот аудио извор.

Контрола на надворешни аудио извори

Кај аудио извори, коишто се приклучени преку SD-/MMC-приклучно место **46** или USB-отвор **45**, репродукцијата може да се контролира преку радио-полначот. На приказот **d** лево се појавува бројот на моментално избраниот наслов и десно вкупниот број на постоечки наслови.

Репродукција/прекин на репродукција:

- За да ја стартувате репродукцијата притиснете на копчето Репродукција/Пауза **36**. Траењето на репродукцијата на моменталниот наслов се појавува на приказот **j**.
- За да ја прекинете или продолжите репродукцијата, одново притиснете на копчето за репродукција/пауза **36**. Моменталното траење на репродукцијата трепка на приказот **j**.

Изберете наслов:

- За да изберете наслов, притискајте на копчето за пребарување наназад „– Seek“ **35** одн. на копчето за пребарување нанапред „Seek +“ **33**, додека не се појави бројот на саканиот наслов на левата страна на приказот **d**.
- За да ја стартувате репродукцијата притиснете на копчето Репродукција/Пауза **36**.

Случајна репродукција/повторување на репродукција:

- За да ги репродуцирате сите наслови на картичката одн. USB-стикот по случаен редослед, притиснете еднаш на копчето Случајна репродукција/повторување на репродукција **32**. На екранот се појавува приказот **f**.
- За да ги повторите сите наслови во моменталната папка, притиснете на копчето за случајна репродукција/повторување на репродукција **32** по втор пат. На екранот се појавува приказот **g**.

Напомена: Само во оваа функција десно на приказот се појавува **d** бројот на моменталната папка на картичката одн. USB-стикот. За да ја смените папката,

мора најпрво да се вратите во нормална репродукција и да изберете наслов од саканата папка.

- За да го повторите само моментално репродуцираниот наслов, притиснете на копчето за случајна репродукција/повторување на репродукција **32** по трет пат. На екранот се појавува приказот **h**.
- За да се вратите на нормална репродукција, притиснете на копчето за случајна репродукција/повторување на репродукција **32** по четврти пат, за да не се појави ниеден од приказите **f**, **g** или **h** на екранот.
- За да ја стартувате репродукцијата притиснете на копчето Репродукција/Пауза **36**.

Приклучување на надворешна аудио репродукција (види слика C)

Моменталниот аудио сигнал на радио-полначот можете да го пренесете и на останатите уреди за репродукција (на пр. засилувач и звучник).

Извадете го заштитното капаче на „LINE OUT“-отворот **42** и ставете го 3,5-мм-приклучок во соодветен AUX-кабел во отворот. Приклучете соодветен уред за репродукција на AUX-кабелот. Заради заштита од нечистотии повторно ставете го заштитното капаче на „LINE OUT“-отворот **42**, откако ќе го извадите приклучокот на AUX-кабелот.

Далечински управувач

- **Далечинскиот управувач смее да се поправа само од страна на квалификуван стручен персонал со оригинални резервни делови.** Само на тој начин ќе бидете сигурни во функционалноста на далечинскиот управувач.
- **Не работете со далечинскиот управувач во околина каде постои опасност од експлозија, каде има запаливи течности, гас или прашина.** Далечинскиот управувач создава искри, кои може да ја запалат правта или пареата.

Ставање во употреба

- **Заштитете го далечинскиот управувач од влага и директно изложување на сончеви зраци.**
- **Не го изложувајте далечинскиот управувач на екстремни температури или осцилации во температурата.** На пр. не ја оставајте долго време во автомобилот. При големи осцилации во температурата, оставете го далечинскиот управувач најпрво да се аклиматизира, пред да го ставите во употреба.

Се додека има доволно напон во батеријата, далечинскиот управувач е подготвен за работа.

Радио-полначот поставете го така што сигналите од излезниот отвор **8** на далечинскиот управувач директно ќе бидат насочени кон приемната леќа **31** на радио-полначот. Доколку далечинскиот управувач не може да се насочи директно на приемната леќа, се намалува работното подрачје. Со рефлексии на сигналот (на пр. на ѕидовите) дометот може да се подобри и при индиректен сигнал.

Далечинскиот управувач **2** може да се чува во рачката за носење **3**. За време на користењето далечинскиот управувач можете да го прицврстите на пр. на гајките за

ремен, така што ќе го отворите отвораот со затворач за носење **16** и ќе го закачите далечинскиот управувач.

Функции

Независно од аудио изворот:

- За **вклучување и исклучување на аудио режимот** притиснете на копчето **13** на далечинскиот управувач.
- За **вклучување и исклучување на тонот** притиснете на копчето „Mute“ **15**.
- За зголемување на **гласноста** притиснете на копчето **9**, а за намалување на гласноста на копчето **12**.
- За **промена на аудио изворот** притиснете на копчето „Source“ **14**.

При радио режим:

- За **избор на радио станица** со ниска фреквенција притискајте на копчето за пребарување наназад **7**, додека не ја најдете саканата фреквенција.
- За **избор на радио станица** со повисока фреквенција притискајте на копчето за пребарување напред **10**, додека не ја најдете саканата фреквенција.

При контрола на аудио извори, кои се приклучени преку SD-/MMC-приклучно место **46** или USB-отвор **45**:

- За да стартувате, прекинете или продолжите **репродукција на еден наслов**, притиснете на копчето за репродукција/пауза **11**.
- За да **изберете наслов**, притиснете на копчето за пребарување наназад **7** или за пребарување напред **10**.

Менување на батерија

За да ја смените батеријата, одвртете ја завртката на преградата за батерии на задната страна на далечинскиот управувач и извадете го поклопецот.

При ставањето на новата батерија, внимавајте на половите според сликата. Повторно прицврстете го поклопецот на преградата за батерии.

- ▶ **Заменете ја батеријата исклучиво со нова батерија од истиот тип.** Доколку ставите друг тип батерија постои опасност од експлозија.
- ▶ **Доколку не сте го користеле далечинскиот управувач повеќе време, извадете ги батериите.** При подолго складирање, батериите може да кородираат и да се испразнат.
- ▶ **Батеријата држете ја подалеку од дофат на мали деца.** Малите деца може да ја голтнат батеријата и со тоа може да се загрози нивното здравје.

Полнење на батеријата (види слика А)

Процесот на полнење започнува, штом ќе го вклучите струјниот приклучок на полначот во приклучницата и ќе го ставите акумулаторот **25** во отворот **22** (види „Ставање и вадење на батеријата“, страна 211).



За време на процесот на полнење на екранот трепка приказот за полнење „CHARGING“ m. Приказот „CHARGING“ се гаси откако акумулаторот целосно ќе се наполни.

Поради интелигентниот процес на полнење, веднаш се препознава состојбата на наполнетост на батеријата и ќе биде наполнета со оптималниот капацитет во зависност од температурата и напонот на батеријата.

Така се негува акумулаторот и при чување во радио-полначот постојано е наполнет.

Наполнетиот акумулатор **25** може да се извади од отворот за полнење **22** или (ставен во отворот) да служи за напојување со енергија при аудио режим.

▶ **Доколку е потребно, носете заштитни ракавици при вадење на акумулаторот.** Акумулаторот може многу да се вжешти за време на полнењето.

Напојување со енергија на надворешни уреди

Напојувањето со енергија на надворешни уреди преку 12-V- и приклучокот за наизменична струја е можно само преку мрежниот приклучок на радио-полначот, но не и преку ставениот акумулатор.

Доколку радио-полначот е приклучен на електрична мрежа, зелената контролна сијаличка **4** свети за потврда.

USB-приклучок

Со помош на USB-приклучокот може да се користат одн. да се наполнат повеќето уреди, чиешто напојување со енергија е возможно преку USB (на пр. различни мобилни телефони).

Отворете го лостот за заклучување **19** и отворете го поклопецот за медиумски датотеки **20**. Поврзете го USB-приклучокот на надворешен уред преку соодветен USB-кабел со USB-отвор **45** на радио-полначот. За да се стартува процесот на полнење, надворешниот уред на радио-полначот мора да се одбере како аудио извор.

12-V-приклучок (види слика С)

Со помош на 12-V-приклучок, надворешниот електричен уред можете да го користите со 12-V-приклучок и максимално 1 A потрошувачка на струја.

Извадете го заштитното капаче на 12-V-приклучен конектор **41**. Ставете го приклучокот на надворешниот електричен уред во 12-V-приклучен конектор.

12-V-приклучок е заштитен со **осигурувач 44**. Доколку на приклучокот на надворешниот уред нема напон, отворете го лостот за заклучување **19** и отворете го поклопецот за медиумски датотеки **20**. Одвртете го безбедносното капаче **43** и проверете, дали се активирал ставениот осигурувач **44**. Доколку се активира осигурувачот, поставете нов фин осигурувач (5 x 20 mm, 250 V максимален напон, 1 A номинална струја и брза активирачка карактеристика). Повторно затегнете го безбедносното капаче **43**.

Напомена: Користете исклучиво 1-A-осигурувачи за максимален 250 V напон („**250V 1A FUSE FOR 12V OUTLET**“). Доколку користите други осигурувачи, може да се оштети радио-полначот.

Освен тоа, 12-V-приклучок е заштитен со **внатрешен топлотен осигурувач**, кој се активира при прекумерно загревање. Осигурувачот автоматски се враќа во стартната позиција, откако ќе се излади радио-полначот.

216 | Македонски

Заради заштита од нечистоти повторно приклучете го заштитното капаचे на 12-V-приклучен конектор **41**, доколку сте го извадиле надворешниот приклучок.

Приклучок за наизменична струја („Power Outlets“) (не кај број на артикл 3 601 D29 660)

Со помош на приклучокот за наизменична струја можете да користите и други надворешни електрични уреди. Приклучниците може да бидат различни, во зависност од важечките прописи во земјата на користење.

Збирот на максимално дозволената потрошувачка на струја на сите приклучени електрични уреди не смее да ја пречекори вредноста наведена во следната табела (погледнете го и натписот на куќиштето под поклопецот **5**):

Број на дел/артикл	Збир на максимална потрошувачка на струја (во А)
3 601 D29 600	15
3 601 D29 630	9
3 601 D29 670	12
3 601 D29 6W0	15
3 601 D29 6X0	9

Отворете го поклопецот **5** на приклучокот за наизменична струја и ставете го приклучокот на надворешниот електричен уред во приклучницата **6** на радио-полначот.

Приказ на време

Радио-полначот располага со приказ на времето со одделно напојување со енергија. Доколку во преградата се ставени резервни батерии со доволен капацитет (види „Ставање/менување на батериите за резервно напојување“, страна 212), времето може да се зачува, дури и доколку радио-полначот е исклучен од напојувањето со енергија преку мрежен приклучок или акумулатор.

Подесување на времето на часовникот

- За да го подесите времето на часовникот притискајте на копчето за подесување на времето „**Clock**“ **29**, додека бројот на часови не започне да трепка на приказот за време **o**.
- Притискајте на копчето за пребарување напред „**Seek +**“ **33** одн. копчето за пребарување наназад „**- Seek**“ **35**, додека не се прикаже точниот број на часови.
- Одново притиснете на копчето „**Clock**“, така што бројот на минути ќе почне да трепка на приказот **o**.
- Притискајте на копчето за пребарување напред „**Seek +**“ **33** одн. копчето за пребарување наназад „**- Seek**“ **35**, додека не се прикаже точниот број на минути.
- Притиснете на копчето „**Clock**“ по трет пат, за да го зачувате времето на часовникот.

Режим за заштеда на енергија

За да заштедите енергија, може да го исклучите приказот за време на екранот **39**.

При исклучување на аудио режимот (види „Вклучување/исклучување на аудио режим“, страна 212) притискајте го копчето за вклучување-исклучување **38**, додека на екранот не престанат да се појавуваат прикази. За да го вклучите повторно приказот на времето, притиснете еднаш на копчето за вклучување-исклучување **38**.

Совети при работењето**Контрола на температурата при работа со акумулатор**

Доколку радио-полначот се користи исклучиво со акумулатор (без струен приклучок), тогаш се контролира температурата на акумулаторот.

- Доколку температурата на акумулаторот е под $-10\text{ }^{\circ}\text{C}$ или над $50\text{ }^{\circ}\text{C}$, на екранот трепка предупредувањето за температура **k**.
- Доколку температурата на акумулаторот е над $70\text{ }^{\circ}\text{C}$, радио-полначот автоматски се исклучува заради заштита на акумулаторот. Откако ќе се олади акумулаторот, радио-полначот може повторно да се користи.

Напомени за оптимално користење на батериите

Заштитете ја батеријата од влага и вода.

Складирајте ја батеријата во граници на температура од $-20\text{ }^{\circ}\text{C}$ до $50\text{ }^{\circ}\text{C}$. не ја оставајте батеријата на пр. во автомобилот летно време.

Новата батерија или батеријата што не е употребувана подолго време, полната јачина ја достигнува по околу 5 циклуси на полнење и празнење.

Скратеното време на работа по полнењето покажува, дека батеријата е потрошена и мора да се замени.

Внимавајте на напомените за отстранување.

Дефект – Причини и помош

Причина	Помош
Радио-полначот не функционира	
Нема напојување со енергија	Ставете го мрежниот приклучок или наполнетата батерија (целосно)
Радио-полначот е премногу топол или премногу ладен	Почекајте, додека радио-полначот не ја постигне оперативната температура
Радио-полначот не функционира при струен режим	
Утикачот е неисправен	Користете друг утикач
Мрежниот приклучок или кабел се дефектни	Проверете ги мрежниот приклучок и кабел и доколку е потребно заменете ги

Причина	Помош
Радио-полначот не функционира при режим на акумулатор	
Контактите на батеријата се извалкани	Исчистете ги контактите на батеријата; на пр. повеќе пати вметнете ја и извадете ја батеријата, ев. заменете ја
Дефектна батерија	Менување на батеријата
Акумулаторот е премногу топол или премногу ладен (предупредување на температурата k трепка или радио-полначот се исклучува)	Почекајте додека батеријата не ја достигне работната температура
Процесот на полнење на акумулаторот или напојувањето со енергија на надворешни уреди не функционира	
Мрежниот приклучок не е приклучен	Ставете го мрежниот приклучок (целосно)
Акумулаторот не е (правилно) вметнат за полнење	Правилно вклопете го акумулаторот во отворот за полнење
12-V-приклучокот не функционира	
Не е ставен осигурувач 44	Ставете осигурувач 44
Осигурувачот 44 е активиран	Заменете го осигурувачот 44
Внатрешниот топлотен осигурувач е активиран	Извадете го надворешниот уред и оставете го радио-полначот да се олади
Радио-полначот одеднаш откажува	
Мрежниот приклучок или батеријата не се правилно одн. целосно вметнати	Ставете го правилно и целосно мрежниот приклучок одн. батеријата
Софтверска грешка	За да го ресетирате софтверот извадете го мрежниот приклучок и батеријата, почекајте 30 с., и потоа повторно ставете го мрежниот приклучок одн. батеријата.
Лош радио прием	
Пречки од други уреди или неповолно место на поставување	Поставете го радио-полначот на друго место со подобар прием
Стапчестата антена не е оптимално насочена	Свртете ја стапчестата антена
Пречки во приказот на времето	
Резервните батерии за часовникот се празни	Заменете ги резервните батерии
Резервните батерии се ставени со погрешен поларитет	Ставете ги резервните батерии со правилен поларитет

Причина	Помош
Далечинскиот управувач не функционира	
Батеријата на далечинскиот управувач е празна	Заменете ја батеријата на далечинскиот управувач
Батеријата на далечинскиот управувач е ставена со погрешен поларитет	Ставете ја батеријата на далечинскиот управувач со правилен поларитет
Сигналот на далечинскиот управувач не достига до приемната леќа 31	Радио-полначот со приемната леќа 31 свртете го во правец на далечинскиот управувач

Доколку со наведените помошни мерки не успеете да ја отстраните пречката, контактирајте ја овластената сервисна служба на Bosch.

Одржување и сервис

Одржување и чистење

- **Мрежниот кабел е опремен со специјален сигурносен приклучок и смее да биде заменет само од страна на овластена сервисна служба на Bosch.**

Одржувајте ја чистотата на радио-полначот, за да може добро и безбедно да работите.

Не го потопувајте далечинскиот управувач во вода или други течности.

Избришете ги нечистотиите со влажна мека крпа. Не користете средства за чистење или раствори.

Сервисна служба и совети при користење

Сервисната служба ќе одговори на Вашите прашања во врска со поправката и одржувањето на Вашиот производ како и резервните делови. Експлозивен цртеж и информации за резервни делови ќе најдете на:

www.bosch-pt.com

Тимот за советување при користење на Bosch ќе ви помогне доколку имате прашања за нашите производи и опрема.

За сите прашања и нарачки на резервни делови, Ве молиме наведете го 10-цифрениот број од спецификационата плочка на радио-полначот.

Македонија

Д.Д.Електрис
Сава Ковачевиќ 47Њ, број 3
1000 Скопје
Е-пошта: dimce.dimcev@servis-bosch.mk
Интернет: www.servis-bosch.mk
Тел./факс: 02/ 246 76 10
Моб.: 070 595 888

Транспорт

Литиум-јонските батерии подлежат на барањата на Законот за опасни материјали. Батериите може да се транспортираат само од страна на корисникот, без потреба од дополнителни квалификации. При пренос на истите од страна на трети лица (на пр. воздушен транспорт или шпедиција) неопходно е да се

218 | Srpski

внимава на специјалните напомени на амбалажата и ознаките. Во таков случај, при подготовката на пратката мора да се повика експерт за опасни супстанции.

Транспортирајте ги батериите само доколку кукишето е неосштетено. Залепете ги отворените контакти и спакувајте ја батеријата на тој начин што нема да се движи во амбалажата.

Ве молиме внимавајте на евентуалните дополнителни национални прописи.

Отстранување



Радио-полначот, далечинскиот управувач, акумулаторите, опремата и амбалажите треба да се отстранат на еколошки прифатлив начин.

Не ги фрлајте радио-полначите, далечинскиот управувач и акумулаторите/батериите во домашната канта за отпадоци!

Само за земји во рамки на ЕУ



Според европската регулатива 2012/19/EU електричните апарати што се во употреба и дефектните или искористените батерии според регулативата 2006/66/ЕС мора одделно да се соберат и да се рециклираат за повторна употреба.

Батерии:

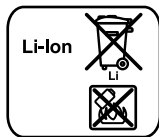

Литиум-јонски:

Ве молиме внимавајте на напомените во дел „Транспорт“, страна 217.

Се задржува правото на промена.

Srpski

Uputstva o sigurnosti

⚠ UPOZORENJE Čitajte sva sigurnosna upozorenja i uputstva, čak i informacije na donjoj stranici Radiolader-a. Propusti kod održavanja sigurnosnih upozorenja i uputstava mogu prouzrokovati električni udar, požar i/ili teške povrede.

Čuvajte sva sigurnosna upozorenja i uputstva za budućnost.

Pojam upotrebljen u sigurnosnim upozorenjima „Radiolader“ odnosi se na radio ispravljač koji radi na mrežu (sa mrežnim kablom) i na radio ispravljač koji radi na akumulator (bez mrežnog kabla).

- ▶ **Držite Vaše radno područje čisto i dobro osvetljeno.** Nered ili neosvetljena radna područja mogu voditi nesrećama.
- ▶ **Priključni utikač od Radiolader-a mora odgovarati utičnici. Utikač se nikako nesme menjati. Ne upo-**

trebljavajte adaptere utikača zajedno sa Radiolader-om koji je zaštićen uzemljenjem. Nepromenjeni utikači i odgovarajuće kutije utikača smanjuju rizik od električnog udara.

- ▶ **Strano svrsi kabl ne postoji da bi nosili radiolader, vešali ga ili da bi izvukli utikač iz utičnice. Držite kabl dalje od toplote, ulja, oštih ivica ili delova uređaja koji se pokreću.** Oštećeni ili uvrnuti kablovi povećavaju rizik od električnog udara.
- ▶ **Kada radite sa Radiolader-om u prirodi, upotrebljavajte samo produžne kablove koji su dozvoljeni za spoljnu upotrebu.** Upotreba nekog produžnog kabla koji je pogodan za spoljnu upotrebu smanjuje rizik od električnog udara.
- ▶ **Ako rad Radiolader-a ne može da se izbegne u vlažnoj okolini, upotrebljavajte jedan zaštitni prekidač struje u kvaru.** Upotreba zaštitnog prekidača struje u kvaru smanjuje rizik od električnog udara.
- ▶ **Priključite Radiolader na propisno uzemljenu strujnu mrežu.** Utična kutija i produžni kabl moraju imati jedan funkcionalan zaštitni vod.
- ▶ **Odmotajte potpuno mrežni kabl kada radiolader radi sa mrežnim priključkom.** Mrežni kabl se inače može zagreјati.
- ▶ **Pazite na to, da se mrežni utikač može izvuci u svako doba.** Mrežni utikač je jedina mogućnost, da se radiolader odvoji od strujne mreže.
- ▶ **Ovaj punjač za radio nije predviđen za korišćenje od strane dece i lica sa ograničenim psihičkim, senzornim ili duševnim sposobnostima, ili lica sa nedostatkom iskustva i znanja. Ovaj punjač za radio uređaj mogu da koriste deca od 8 godina i lica sa ograničenim psihičkim, senzornim ili duševnim sposobnostima ili lica sa nedostatkom iskustva i znanja, ukoliko ih nadzire lice koje je odgovorno za njihovu sigurnost ili ako ih ono uputi u siguran rad sa punjačem za radio i ako razumeju sa time povezane opasnosti.** U suprotnom postoji opasnost od pogrešnog rukovanja i povreda.
- ▶ **Prilikom korišćenja, čišćenja i održavanja nadzirite decu.** Na taj način se uveravate da se deca ne igraju sa punjačem za radio.
- ▶ **Punite samo Bosch litijum-jonske akumulatorske baterije kapaciteta od 1,3 Ah (od 4 baterijske ćelije). Napon akumulatorskih baterija mora da odgovara naponu akumulatorskih baterija punjača za radio. Nemojte da punitе baterije koje nisu za ponovno punjenje.** U suprotnom postoji opasnost od požara i eksplozije.
- ▶ **Držite radiolader podalje od kiše ili vlage.** Prodor vode u radiolader povećava rizik od električnog udara.
- ▶ **Punite samo Bosch litijum-jonske akumulatorske baterije. Napon akumulatorskih baterija mora da odgovara naponu akumulatorskih baterija punjača za radio.** U suprotnom postoji opasnost od požara i eksplozije.
- ▶ **Držite Radiolader čist.** Prljanjem postoji opasnost od električnog udara.

- ▶ **Prekontrolišite pre svakog korišćenja radiolader, kabl i utikač. Ne koristite radiolader ako konstatujete oštećenja. Ne otvarajte sami radiolader i neka ga popravlja samo stručno osoblje i samo sa originalnim rezervnih delovima.** Oštećeni radiolader, kabl i utikač povećavaju rizik od električnog udara.
- ▶ **Ne radite sa radiolader-om na lako zapaljivoj podlozi (naz. primer. papiru, tekstilu itd.) odnosno u zapaljivoj okolini.** Zbog zagrevanja radiolader-a koje nastaje pri punjenju postoji opasnost od požara.
- ▶ **Kod pogrešne primene može tečnost da izađe iz akku. Izbegavajte kontakt sa njom. Kod slučajnog kontakta isperite sa vodom. Ako tečnost dospe u oči, iskoristite i dodatnu lekarsku pomoć.** Tečnost baterije koja izlazi može voditi nadražajima kože ili opekotinama.
- ▶ **Kod oštećenja i nestručne upotrebe akumulatora mogu izlaziti pare. Dovedite svež vazduh i potražite lekara ako dodje do tegoba.** Para može nadražiti disajne puteve.
- ▶ **Ne otvarajte bateriju.** Postoji opasnost od kratkog spoja.



Zaštite aku bateriju od izvora toplote, npr. i od trajnog Sunčevog zračenja, vatre, vode i vlage. Inače postoji opasnost od eksplozije.

- ▶ **Držite nekorišćenu aku-bateriju podalje od kancelarijskih spajalica, novčića, ključeva, eksera, zavrtnja ili drugih sitnih metalnih predmeta, koji bi mogli prouzrokovati premošćavanje kontakta.** Kratak spoj između kontakta aku-baterije može imati za posledicu opekotine ili požar.
- ▶ **Punite akku samo u aparatima za punjenje, koje je preporučio proizvođač.** Za aparat za punjenje koji je pogodan za određenu vrstu baterija, postoji opasnost od požara, ako se upotrebljava sa drugim baterijama.
- ▶ **Koristite akumulator samo u vezi sa Vašim radiolader-om i/ili Bosch-električnim alatom.** Samo tako se štiti akumulator od opasnog preopterećenja.
- ▶ **Akumulaciona baterija može da se ošteti ostrim predmetima kao npr. ekserima ili odvijačima zavrtnjeva.** Može da dođe do internog kratkog spoja i akumulaciona baterija može da izgori, dimi, eksplodira ili da se pregreje.
- ▶ **Čitajte i obratite pažnju strogo na uputstva o sigurnosti i radu u uputstvu za rad uređaja, koja su priključena radiolader-u.**

Opis proizvoda i rada



Čitajte sva upozorenja i uputstva. Propusti kod pridržavanja upozorenja i uputstava mogu imati za posledicu električni udar, požar i/ili teške povrede.

Molimo da otvorite prekloplenu stranicu sa prikazom punjača za radio i ostavite ovu stranicu otvorenu, dok čitate uputstvo za rad.

Komponente sa slike

Označavanje brojevima komponenti sa slika odnosi se na prikaz radiolader-a na grafičkoj strani.

- 1 Zvučnik
- 2 Daljinska komanda
- 3 Hvataljka za nošenje
- 4 Kontrolna lampica priključka na naizmeničnu struju (ne za broj artikla 3 601 D29 660)
- 5 Poklopac priključka za naizmeničnu struju (ne za broj artikla 3 601 D29 660)
- 6 Utičnica priključka za naizmeničnu struju (ne za broj artikla 3 601 D29 660)
- 7 Taster za traženje unazad „|<<“ na daljinskoj komandi
- 8 Izlazni otvor za infra crveni zrak
- 9 Taster za povećavanje glasnoće
- 10 Taster za traženje unapred „>>|“ na daljinskoj komandi
- 11 Taster ponavljanje/pauza na daljinskoj komandi
- 12 Taster za smanjivanje glasnoće
- 13 Taster za uključivanje-isključivanje Audio rada na daljinskoj komandi
- 14 Taster za biranje audio izvora „Source“ na daljinskoj komandi
- 15 Taster bezglasne veze „Mute“
- 16 Noseći zatvarač
- 17 Blokada poklopca pregrade za baterije (puferne baterije)
- 18 Poklopac pregrade za baterije (puferne baterije)
- 19 Poluga za blokiranje poklopca pregrade za medije
- 20 Poklopac pregrade za medije
- 21 Štapna antena
- 22 Otvor za punjenje
- 23 Poluga za blokiranje poklopca pregrade za akumulator
- 24 Poklopac pregrade za akumulator
- 25 Akumulator*
- 26 Taster za biranje podešavanja boje zvuka „Equalizer“
- 27 Taster memorije „Memory“
- 28 Taster za ručno podešavanje boje zvuka „Custom“
- 29 Taster za podešavanje vremena „Clock“
- 30 Dugme za podešavanje radio stanice „Tune“
- 31 Prijemno sočivo za daljinsku komandu
- 32 Taster za slučajnu reprodukciju/ponavljanje reprodukcije
- 33 Taster za traženje naviše „Seek + />>|“
- 34 Taster za biranje audio izvora „Source“
- 35 Taster za traženje naniže „|<< / - Seek“
- 36 Taster za reprodukciju/pauzu
- 37 Dugme za podešavanje jačine zvuka („Volume“) i boje zvuka („Bass/Treb“)
- 38 Taster za uključivanje-isključivanje audio rada
- 39 Displej
- 40 „AUX 1 IN“ utičnica
- 41 12 V priključna utičnica

220 | Srpski

- 42** „LINE OUT“ utičnica
- 43** Kapa osigurača
- 44** Osigurač 12 V priključka
- 45** USB utičnica
- 46** SD/MMC utično mesto
- 47** „AUX 2 IN“ utičnica
- 48** Držač za spoljne audio izvore

***Prikazani ili opisani pribor ne spada u standardno pakovanje. Kompletni pribor možete da nađete u našem programu pribora.**

Pokazni elementi kod audio rada

- a** Indikator podešavanja boje zvuka
- b** Indikator promene nivoa visokog tona
- c** Indikator promene nivoa dubokog tona
- d** Indikator jačine zvuka, mesta u memoriji radio stanica, odnosno indikator naslova (zavisno od izabranog audio izvora)
- e** Indikator prijema memorisanih radio stanica (kod slušanja radija)
- f** Indikator slučajne reprodukcije (za audio izvor SD/MMC karticu ili USB)
- g** Indikator ponavljanja reprodukcije svih naslova stvarnim redosledom (za audio izvor SD/MMC karticu ili USB)
- h** Indikator ponavljanja reprodukcije sadašnjeg naslova (za audio izvor SD/MMC karticu ili USB)
- i** Indikator stereo prijema
- j** Indikator radio frekvencije, odnosno trajanja reprodukcije sadašnjeg naslova (zavisno od izabranog audio izvora)
- k** Opomena za temperaturu
- l** Indikator umetnutog akumulatora
- m** Pokazivač stanja punjenja
- n** Indikator audio izvora
- o** Indikator vremena

Tehnički podaci

Radiolader		GML 50
Broj predmeta		3 601 D29 6..
Puferne baterije		2 x 1,5 V (LR06/AA)
Težina prema EPTA-Procedure 01:2014	kg	11,2
Klasa zaštite		⊕/I
Vrsta zaštite		IP 54 (zaštićeno od prašine i prskanja vode)
Dozvoljena ambijentalna temperatura		
– prilikom punjenja	°C	0...+45
– prilikom režima rada*	°C	0...+45
– prilikom skladištenja	°C	–20...+50
Preporučene akumulacione baterije		GBA 14,4 V .../GBA 18 V ...
Rad audio aparata/radio prijemnika		
Radni napon		
– za mrežno napajanje	V	230/110
– za napajanje iz akumulatora	V	14,4–18
Nominalna snaga pojačala (za mrežno napajanje)	W	50
Prijemni ugao daljinske komande	°	110
Oblast prijema		
– UKW	MHz	87,5–108
– MW	kHz	531–1602
Podržati formati datoteka ¹⁾		MP3, WMA
Aparat za punjenje		
Napon za punjenje akumulatora (automatsko prepoznavanje napona)	V=	14,4–18
Struja punjenja	A	0,9
Dozvoljeno područje temperature punjenja	°C	0–45
Vreme punjenja kod kapaciteta akumulatora, ca.		
– 1,3 Ah	min	120
– 4,0 Ah	min	400
Broj akumulatorskih ćelija		4–10

* ograničena snaga na temperaturama < 0 °C

1) (za audio izvor SD/MMC karticu ili USB)

2) Radno područje se može smanjiti usled nepovoljnih uslova okoline (na primer direktno sunčevo zračenje).

Tehnički podaci dobijeni sa akumulatorom iz obima isporuke.

Radiolader**GML 50****Daljinska komanda**Radno područje²⁾

m

7

Baterija

1 x 3 V (CR2032)

* ograničena snaga na temperaturama < 0 °C

1) (za audio izvor SD/MMC karticu ili USB)

2) Radno područje se može smanjiti usled nepovoljnih uslova okoline (na primer direktno sunčevo zračenje).

Tehnički podaci dobijeni sa akumulatorom iz obima isporuke.

Montaža

Snabdevanje energijom Radiolader-a

Snabdevanje energijom Radiolader-a može se izvršiti preko mrežnog priključka ili preko Li-jonskog akumulatora koji je stavljen u prostor za punjenje **22**. Ako akumulator služi za snabdevanje energijom, stoje na raspolaganju samo funkcije Audio rada i snabdevanja energijom spolnih uređaja preko integrisanog USB-priključka.



- ▶ **Obratite pažnju na napon mreže!** Napon strujnog izvora kod priključene mreže mora biti usaglašen sa podacima na tipskoj tablici radiolader-a. Sa 230 V označeni radiolader-i mogu raditi i sa 220 V.



Ubacivanje i vadenje akumulatora (pogledajte sliku A)

Uputstvo: Upotreba akumulatora koji nisu pogodni za radiolader može uticati na pogrešne funkcije ili oštećenje radiolader-a.

Otvorite polugu za blokadu **23** akumulatorskoj prostora („Charger/Battery Bay“) i otvorite poklopac prostor akumulatora **24**.

Ubacite akumulator tako u prostor za punjenje **22**, da priključci akumulatora naležu na priključke u prostoru za punjenje **22**, i pustite akumulator da uskoči na svoje mestu u prostoru za punjenje.

 =  Čim je ubačen akumulator sa dovoljno napona pojavljuje se pokazivač **I** na displeju.

 =  Pokazivač akumulatora **I** treperi, ako je akumulator slab.

Za uklanjanje akumulatora **25** pritisnite taster za deblokadu akumulatora i izvucite ga iz prostora za punjenje **22**.

Zatvorite poklopac pregrade akumulatora **24** nakon stavljanja odnosno vadenja akumulatora. Blokiranje poklopac pregrade akumulatora, tako što ćete zahvatiti polugu za blokiranje **23** u kućištu i nakon toga pritisnuti prema dole.

- ▶ **Nosite kod uklanjanja akumulatora u datom slučaju zaštitne rukavice.** Akumulator može pri punjenju da se jako zagreje.

Stavljanje/zamena pufernih baterija (pogledajte sliku A)

Da bi na radiolader-u mogli da memorišete sat, morate ubaciti puffer baterije. Za ovo se preporučuje upotreba alkalnih mangan baterija.

Otvorite polugu za blokadu **23** akumulatorskoj prostora („Charger/Battery Bay“) i otvorite poklopac prostor akumulatora **24**.

Prema potrebi izvadite akumulator **25**.

Za otvaranje poklopca pregrade za baterije **18** pritisnite blokadu **17** i skinite poklopac pregrade za baterije. Stavite puferne baterije. Kod toga pazite na ispravan polaritet prema šemi na unutrašnjoj strani pregrade za baterije.

Ponovo stavite poklopac **18** pregrade pufernih baterija.

„REPLACE AA BATTERY WHEN UNIT NO LONGER KEEPS CORRECT TIME“: Menjajte pufer baterije, ako se sat na radiolader-u više ne može memorisati.

Menjajte uvek sve baterije istovremeno. Upotrebljavajte samo baterije jednog proizvođača i sa istim kapacitetom.

- ▶ **Izvadite pufer baterije iz radiolader-a ako ih ne koristite duže vreme.** Pufer baterije mogu kod dužeg čuvanja zardjati i same se isprazniti.

Rad

- ▶ **Zaštite radiolader od vlage i direktnog sunčevog zračenja.**

Audio rad (pogledajte sliku B i C)

Nekoliko funkcija audio rada mogu se kontrolisati i preko daljinske komande (pogledajte „Daljinska komanda“, strana 223).

Uključivanje/isključivanje audio rada

Za **uključivanje** audio rada (radio i spoljni uređaji za reprodukciju zvuka) pritisnite taster za uključivanje-isključivanje **38**. Displej **39** se aktivira i ponovo reprodukuje audio izvor koji je podešen kod poslednjeg isključivanja radiolader-a.

Ako je radiolader u modusu za štednju energije (pogledajte „Režim štednje električne struje“, strana 225), onda pritisnite za uključivanje audio rada taste za uključivanje-isključivanje dva puta **38**.

Za **isključivanje** audio rada ponovo pritisnite taster za uključivanje-isključivanje **38**. Memorisaće se stvarno podešavanje audio izvora.

Da bi štedeli energiju, uključujte rado punjač samo kada ga koristite.

222 | Srpski

Podešavanje jačine zvuka

Za povećanje jačine zvuka dugme „**Volume**“ **37** okrenite u smeru kazaljke časovnika, a za smanjenje jačine zvuka dugme okrenite u smeru suprotnom od kazaljke časovnika.

Podešavanje jačine zvuka (vrednost između 0 i 20) pojavljuje se u trajanju od nekoliko sekundi u indikatoru **d** displeja.

Pre podešavanja ili promene radio stanice podesite jačinu zvuka na nižu vrednost, a pre uključivanja nekog spoljnog audio izvora podesite na srednju vrednost.

Podešavanje boje zvuka

Za optimalnu reprodukciju tona integrisan je jedan ekvilajzer u radiolader.

Nivo visokog i dubokog tona možete da menjate ručno ili da koristite prethodna podešavanja boje zvuka za različite muzičke stilove. Možete birati prethodno programirana podešavanja „**JAZZ**“, „**ROCK**“, „**POP**“ i „**CLASSICAL**“, kao i podešavanje sa samoprogramiranjem „**CUSTOM**“.

Za biranje jednog od memorisanih **prethodnih podešavanja boje zvuka**, pritisćite dugme za biranje prethodnog podešavanja boje zvuka „**Equalizer**“ **26** dok se u indikatoru **a** displeja ne pojavi traženo podešavanje.

Promena podešavanja „CUSTOM“:

- Jedan puta pritisnite taster za ručno podešavanje boje zvuka „**Custom**“ **28**. Na displeju će da zatreperi indikator „**BAS**“ **c** i indikator **d** memorisane vrednosti nivoa dubokog tona.
- Podesite traženi nivo dubokog tona (vrednost između 0 i 10). Za povišenje nivoa dubokog tona okrenite dugme „**Bass/Treb**“ **37** u smeru kazaljke časovnika, a za sniženje dugme okrenite u smeru suprotnom od kazaljke časovnika.
- Za memorisanje podešenog nivoa dubokog tona drugi puta pritisnite taster za ručno podešavanje boje zvuka „**Custom**“ **28**. Na displeju će da zatreperi indikator „**TRE**“ **b** za sledeće podešavanje nivoa visokog tona, kao i indikator **d** memorisane vrednosti nivoa visokog tona.
- Podesite traženi nivo visokog tona (vrednost između 0 i 10). Za povišenje nivoa visokog tona okrenite dugme „**Bass/Treb**“ **37** u smeru kazaljke časovnika, a za sniženje dugme okrenite u smeru suprotnom od kazaljke časovnika.
- Za memorisanje podešenog nivoa visokog tona treći puta pritisnite taster za ručno podešavanje boje zvuka „**Custom**“ **28**.

Biranje audio izvora

Za biranje audio izvora pritisćite taster „**Source**“ **34** dok se na displeju ne pojavi indikator **n** za traženi interni audio izvor (videti „Podešavanje/memorisanje radio stanice“, strana 222), odnosno spoljnog audio izvora (videti „Priključak spoljnih audio izvora“, strana 222):

- „**FM**“: radio preko UKW,
- „**AM**“: radio preko MW,
- „**AUX 1**“: spoljni audio izvor (npr. CD plejer) preko 3,5 mm utičnice **40** na spoljnoj strani,
- „**AUX 2**“: spoljni audio izvor (npr. MP3 plejer) preko 3,5 mm utičnice **47** u pregradi za medije,
- „**USB**“: spoljni audio izvor (npr. USB stik) preko USB utičnice **45**,
- „**SD**“: spoljni audio izvor (SD/MMC kartica) preko SD/MMC utičnog mesta **46**.

Usmeravanje štapne antene

Radiolader se isporučuje sa montiranom štapnom antenom **21**. Iskrenite kod radio rada štapnu antenu u pravcu, u kojem je najbolji prijem.

Ako nije moguć dovoljan prijem, onda postavite radiolader na neko mesto sa boljim prijemom.

Uputstvo: U radu radiolader-a u neposrednoj okolini radio stanice odnosno radio uređaja može se oštetiti radio prijem.

Ako je štap antena **21** labava, u tom slučaju je stegnite direktno na kućištu, u smeru kazaljke časovnika.

Podešavanje/memorisanje radio stanice

Taster za biranje audio izvora „**Source**“ **34** pritisćite dok se u indikatoru **n** za oblast prijema ultrakratkih talasa (UKW) ne pojavi „**FM**“ odnosno „**AM**“ za oblast prijema srednjih talasa (MW).

Za **podešavanje određene radio frekvencije** okrećite dugme „**Tune**“ **30** u smeru kazaljke časovnika za povećanje frekvencije, odnosno u smeru suprotnom od kazaljke časovnika za smanjenje frekvencije. Frekvencija se u toku podešavanja pojavljuje u indikatoru **o**, a nakon toga u indikatoru **j** na displeju.

Za **traženje radio stanica sa velikom jačinom signala** pritisnite taster za traženje naniže „**- Seek**“ **35** odnosno taster za traženje naviše „**Seek +**“ **33** i držite pritisnut taster. Frekvencija pronađene radio stanice se pojavljuje kratko u indikatoru **o**, a nakon toga u indikatoru **j** displeja.

Kod dovoljno jakog prijema pogodnog signala prebacuje radiolader automatski na stereo prijem. Na displeju se pojavljuje pokazivač stereo prijema **i**.

Za **memorisanje podešene radio stanice** pritisnite taster memorije „**Memory**“ **27**. Na displeju će da zatreperi indikator „**PRESET**“ **e**, a u indikatoru **d** broj poslednjeg podešenog mesta u memoriji. Za biranje mesta u memoriji pritisćite taster za traženje naniže „**- Seek**“ **35**, odnosno taster za traženje naviše „**Seek +**“ **33**, dok se u indikatoru **d** ne pojavi traženo mesto u memoriji. Ponovo pritisnite taster memorije **27** za memorisanje podešene radio stanice na izabranom mestu u memoriji. Indikatori **e** i **d** više ne trepere. Možete da memorišete 20 UKW radio stanica i 10 MW radio stanica. Obratite pažnju da će se već zauzeto mesto u memoriji kod ponovnog izbora zameniti sa novo podešenom radio stanicom.

Za **reprodukciju memorisane radio stanice** kratko pritisćite taster za traženje naniže „**- Seek**“ **35**, odnosno taster za traženje naviše „**Seek +**“ **33**, dok se u indikatoru **d** ne pojavi traženo mesto u memoriji i dok se u indikatoru „**PRESET**“ ne pojavi **e**.

Priključak spoljnih audio izvora (pogledajte sliku C)

Osim integrisanog radija, mogu da se reprodukuju različiti spoljni audio izvori.

AUX-In priključak 1: AUX-In priključak 1 posebno je podesan za audio izvore koji trebaju da se smeste van pregrade za medije (npr. CD plejer). Skinite zaštitnu kapu „**AUX 1 IN**“ utičnice **40** i utaknite u utičnicu 3,5 mm utikač isporučenog ili nekog drugog odgovarajućeg AUX kabla. Priključite AUX kabl na odgovarajući audio izvor.

Za zaštitu od prljavštine ponovo stavite zaštitnu kapu na „AUX 1 IN“ utičnicu **40** nakon izvlačenja utikača AUX-kabla.

Za spoljne audio izvore preko sledećih priključaka otvorite polugu za blokiranje **19** i otvorite poklopac **20** pregrade za medije („Digital Media Bay“).

- **SD/MMC priključak:** Uvucite SD ili MMC karticu u SD/MMC utično mesto **46**. Natpis na kartici mora biti okrenut u smeru sigurnosne kape **43**. Reprodukcijska kartice može da započnete čim se u indikatoru **d** pojavi broj naslova i ukupni broj naslova raspoloživ na kartici. Za vađenje kartice pritisnite kratko karticu koja će se nakon toga izbaciti.
- **USB priključak:** Utaknite USB stik (odnosno USB utikač odgovarajućeg audio izvora) u USB utičnicu **45**. Reprodukcijska USB stika počinje čim se u indikatoru **d** pojavi broj naslova i ukupan broj naslova raspoloživih na stiku. Za vađenje USB stika izvucite ga iz USB priključka.
- **AUX-In priključak 2:** AUX In priključak 2 posebno je podesan za audio izvore koji mogu da se smeste unutar pregrade za medije (npr. MP3 plejer). Utaknite 3,5 mm utikač isporučeniog AUX kabla u „AUX 2 IN“ utičnicu **47**. Priključite AUX kabl na odgovarajući audio izvor.

Kod odgovarajuće veličine, priključene spoljne audio izvore možete sa čičak trakom držača **48** da pričvrstite u pregradu za medije.

Za zaštitu od oštećenja i prljavštine, priključite po mogućnosti poklopac pregrade za medije **20**, nakon priključka spoljnog audio izvora.

Za reprodukciju priključenog audio izvora pritisnite taster za biranje audio izvora „Source“ **34** dok se na displeju ne pojavi indikator **n** za traženi audio izvor.

Upravljanje spoljnim audio izvorima

Kod audio izvora koji su priključeni preko SD-/MMC-utičnog mesta **46** ili preko USB utičnice **45**, može se kontrolisati reprodukcija preko radioladera. Na pokazivaču **d** se pokazuju levo broj aktuelnog izabranog naslova i desno ukupan broj postojećih naslova.

Reprodukcija/Prekid reprodukcije:

- Za početak reprodukcije pritisnite taster reprodukcije/pauze **36**. Trajanje reprodukcije sadašnjeg naslova pojavljuje se u indikatoru **j**.
- Za prekid ili nastavak reprodukcije ponovo pritisnite taster za reprodukciju/pauzu **36**. Sadašnje trajanje reprodukcije treperi u indikatoru **j**.

Biranje naslova:

- Za biranje nekog naslova, taster za traženje naniže „– Seek“ **35**, odnosno taster za traženje naviše „Seek +“ **33** pritisnite dok se ne pojavi broj traženog naslova levo u indikatoru **d**.
- Za početak reprodukcije pritisnite taster reprodukcije/pauze **36**.

Slučajna reprodukcija/Ponavljanje reprodukcije:

- Da bi se svi naslovi na kartici odnosno na USB stiku reprodukovali slučajnim redosledom, jedan puta pritisnite taster za slučajnu reprodukciju/ponavljanje reprodukcije **32**. U displeju će se pojaviti indikator **f**.

- Za ponavljanje svih naslova sadašnjim redosledom drugi puta pritisnite taster za slučajnu reprodukciju/ponavljanje reprodukcije **32**. U displeju će se pojaviti indikator **g**.
Napomena: Samo u ovoj funkciji se pojavljuje desno u indikatoru **d** broj sadašnje mape na kartici odnosno USB stika. Za promenu folder prvo morate da vratite normalnu reprodukciju i izaberete naslov iz traženog foldera.
- Za ponavljanje samo stvarno reprodukovano naslova, treći puta pritisnite taster za slučajnu reprodukciju/ponavljanje reprodukcije **32**. U displeju će se pojaviti indikator **h**.
- Za vraćanje na normalnu reprodukciju četvrti puta pritisnite taster za slučajnu reprodukciju/ponavljanje reprodukcije **32**, tako da se u displeju ne pojavljuju nikakvi indikatori **f**, **g** ili **h**.
- Za početak reprodukcije pritisnite taster reprodukcije/pauze **36**.

Priključak spoljne audio reprodukcije (pogledajte sliku C)

Vi možete aktuelni audio signal radioladera a da prenosite i na druge uređaje za reprodukciju (na primer pojačivač i zvučnik).

Skinite zaštitnu kapu „LINE OUT“ utičnice **42** i utaknite u utičnicu 3,5 mm utikač odgovarajućeg AUX kabla. Priključite odgovarajući aparat za reprodukciju na AUX kabl. Za zaštitu od prljavštine, nakon vađenja utikača AUX kabla ponovo stavite zaštitnu kapu „LINE OUT“ utičnice **42**.

Daljinska komanda

- ▶ **Neka Vam daljinsku komandu popravlja stručno osoblje i samo sa originalnim rezervnim delovima.** Time se obezbeđuje da ostane sačuvana funkcionalnost daljinske komande.
- ▶ **Ne radite sa daljinskom komandom u okolini ugroženoj eksplozijom, u kojoj se nalaze zapaljive tečnosti, gasovi ili prašine.** U daljinskoj komandi se mogu proizvesti varnice koje pale prašinu ili isparenja.

Puštanje u rad

- ▶ **Zaštitite daljinsku komandu od vlage i direktnog sunčevog zračenja.**
- ▶ **Ne izlažite daljinsku komandu nikakvim ekstremnim temperaturama ili temperaturnim kolebanjima.** Ne ostavljajte na primer duže vreme u autu. Ostavite daljinsku komandu pri većim temperaturnim kolebanjima da se prvo temperira, pre nego je pustite u rad.

Dokle god je baterija sa dovoljnim naponom u upotrebi, ostaje daljinska komanda spremna za rad.

Postavite radiolader tako, da signali iz izlaznog otvora **8** daljinske komande mogu dadodju do prijemnog sočiva **31** na radiolader-u u direktnom pravcu. Ako se daljinska komadna ne može direktno upraviti na prijemno sočivo, smanjuje se radno područje. Usled refleksije signala (na primer na zidovima) može se domet ponovo poboljšati i kod indirektnog signala.

Daljinska komanda **2** se može čuvati u nosećoj ručki **3**. Kod korišćenja možete pričvrstiti daljinsku komandu na primer na nekom pojasu, otvarajući noseći zatvarač **16** i vešajući daljinsku komandu.

224 | Srpski

Funkcije

Nezavisno od audio izvora:

- Za **uključivanje i isključivanje audio rada** pritisnite taster **13** daljinske komande.
- Za **uključivanje i isključivanje tona** pritisnite taster „Mute“ **15**.
- Za povećavanje **glasnoće** pritisnite taster **9**, za smanjivanje glasnoće taster **12**.
- Za **promenu audio izvora** pritisnite taster „Source“ **14**.

Kod rada radija:

- Za **Biranje radio stanice** sa nižom frekvencijom pritisnite taster za traženje naniže **7** toliko dugo, sve dok ne nadjete željenu frekvenciju.
- Za **Biranje radio stanice** sa povećanom frekvencijom pritisnite taster za traženje naviše **10** toliko dugo, sve dok ne nadjete željenu frekvenciju.

Kod upravljanja audio izvorima koji su priključeni preko SD-/MMC-utičnog mesta **46** ili preko USB-priključnice **45**:

- Da bi startovali **reprodukciju nekog naslova**, prekinuli ili nastavili, pritisnite taster reprodukcija/pauza **11**.
- Da bi **izabrali naslov**, pritisnite taster za traženje naniže **7** ili traženje naviše **10**.

Promena baterije

Za promenu baterije odvrnite zavrtanj prostora za bateriju na polednji daljinske komande i izvadite poklopac prostora za bateriju.

Pazite kod ubacivanja nove baterije na pravi pol. Ponovo čvrsto zavrnite poklopac prostora za bateriju.

- ▶ **Zamenite bateriju isključivo novom baterijom istoga tipa.** Kod upotrebe drugih tipova baterija postoji opasnost od eksplozije.
- ▶ **Izvadite bateriju iz daljinske komande, ako je ne koristite duže vreme.** Baterija može zardjati kod dužeg čuvanja i sama se isprazniti.
- ▶ **Držite baterije dalje od male dece.** Mala deca mogu bateriju progutati i ugroziti svoje zdravlje.

Punjenje akumulatora (pogledajte sliku A)

Radnja punjenja počinje čim je mrežni utikač radiolader-a utaknut u utičnu kutiju i akumulator **25** stavljen u prostor za punjenje **22** (pogledajte „Ubacivanje i vadjenje akumulatora“, strana 221).



Na displeju treperi za vreme radnje punjenja pokazivač punjenja „CHARGING“ m. Pokazivač „CHARGING“ se gasi, kada je akumulator kompletno napunjen.

Inteligentnim postupkom punjenja stanje punjenja akumulatora se automatski prepoznaje i puni se zavisno od napona i temperature akumulatora sa optimalnom strujom punjenja.

Na taj način se čuva akumulator i ostaje pri čuvanju u radiolader-u uvek kompletno napunjen.

Napunjen akumulator **25** može da se izvadi iz prostora za punjenje **22** ili (stavljen u prostor za punjenje) da posluži za stabdevanje energijom audio rada.

- ▶ **Nosite kod uklanjanja akumulatora u datom slučaju zaštitne rukavice.** Akumulator može pri punjenju da se jako zagreje.

Električno napajanje spoljnih aparata

Napajanje energijom spoljnih uredjaja preko 12 V i priključka naizmenične struje je moguće samo kod priključka na mrežu radiolader-a a ne preko umetnutog akumulatora.

Ako je radiolader priključen na mrežu, svetli zelena kontrolna lampica **4** radi potvrde.

USB priključak

Pomoću USB priključka možete da koristite ili punite najveći broj aparata čije je električno napajanje moguće preko USB (npr. različiti mobilni telefoni).

Otvorite polugu za blokadu **19** i otvorite poklopac prostora medija **20**. Povežite USB-priključak spoljnog uredjaja preko odgovarajućeg USB-kabla sa USB-priključnicom **45** radiolader-a. Za startovanje radnje punjenja mora se izabrati spoljni uredjaj na radiolader-u u datom slučaju kao audio izvor.

12 V priključak (pogledajte sliku C)

Pomoću 12 V priključka spoljni električni aparat možete da koristite sa 12 V utikačem i sa maksimalno 1 A potrošnje struje. Skinite zaštitnu kapu 12 V priključne utičnice **41**. Utaknite utikač spoljnog električnog aparata u 12 V priključnu utičnicu. 12 V priključak zaštićen je sa **osiguračem 44**. Ukoliko na priključku spoljnog aparata nema napona, u tom slučaju otvorite polugu za blokiranje **19** i otvorite pregradu za medije **20**. Odvrnite sigurnosnu kapu **43** i proverite da li se aktivisao ugrađeni osigurač **44**. Ukoliko se osigurač aktivisao, ugradite novi fini osigurač (5 x 20 mm, 250 V maksimalnog napona, 1 A nominalne struje i flink okidačke karakteristike). Ponovo navrnite sigurnosnu kapu **43**.

Uputstvo: Upotrebljavajte isključivo 1 A osigurače za maksimalnih 250 V napona („**250V 1A FUSE FOR 12V OUTLET**“). Pri upotrebi drugih osigurača može se oštetiti radiolader.

12 V priključak je zaštićen osim toga sa **internim temperaturnim osiguračem**, koji reaguje kod pregrevanja. Osigurač se automatski vraća, kada se radiolader ohladi.

Za zaštitu od prijavštine ponovo stavite zaštitnu kapu 12 V priključne utičnice **41**, nakon što ste izvadili spoljni utikač.

**Priključak naizmenične struje („Power Outlets“)
(ne za broj artikla 3 601 D29 660)**

Pomoću priključka naizmenične struje mogu da rade ostali spoljni električni aparati. Utičnice mogu biti različite, zavisno od važećih propisa u zemlji upotrebe.

Zbroj maksimalno dozvoljene vrednosti struje svih priključenih električnih aparata ne sme da prekorači vrednost navedenu u donjoj tabeli (videti i natpis na kućištu, ispod poklopca **5**):

Broj predmeta	Zbroj max. vrednosti struje (u A)
3 601 D29 600	15
3 601 D29 630	9
3 601 D29 670	12
3 601 D29 6W0	15
3 601 D29 6X0	9

Otvorite klapnu poklopca **5** priključaka naizmenične struje i utaknite utikač spoljnog uredjaja u utičnicu **6** radiolader-a.

Indikator vremena

Radiolader raspolaže sa pokazivačem vremena sa odvojenim snabdevanjem energije. Ako su u prostoru za bateriju pufer baterije sa dobrim kapacitetom (pogledajte „Stavljanje/zamena pufernih baterija“, strana 221), vreme može se memorisati, čak i ako je radiolader odvojen od snabdevanja energijom preko mrežnog priključka ili akumalatora.

Podešavanje vremena na časovniku

- Za podešavanje vremena na časovniku pritisnite taster za podešavanje vremena „**Clock**“ **29** dok broj sati ne zatreperi u indikatoru vremena **o**.
- Pritisnite taster za traženje naviše „**Seek +**“ **33**, odnosno taster za traženje naniže „**Seek -**“ **35**, dok se ne pokaže tačan broj sati.
- Ponovo pritisnite taster „**Clock**“, tako da broj minuta zatreperi u indikatoru vremena **o**.
- Pritisnite taster za traženje naviše „**Seek +**“ **33**, odnosno taster za traženje naniže „**Seek -**“ **35**, dok se ne pokaže tačan broj minuta.
- Za memorisanje vremena na časovniku pritisnite taster „**Clock**“ treći puta.

Režim štednje električne struje

Za štednju električne struje možete da isključite indikator vremena u displeju **39**.

Pri tom kod isključenog audio rada (videti „Uključivanje/isključivanje audio rada“, strana 221) taster **38** držite pritisnut dok se na displeju ne prestane pojavljivati nikakvo pokazivanje.

Za ponovno uključivanje indikatora vremena jedan puta pritisnite taster za uključivanje-isključivanje **38**.

Uputstva za rad

Kontrola temperature kod rada sa akumulatorom

Ako radiolader isključivo radi sa akumulatorom (bez mrežnog priključka), onda se kontroliše temperatura akumulatora.

- Ako je temperatura akumulatora ispod $-10\text{ }^{\circ}\text{C}$ ili iznad $50\text{ }^{\circ}\text{C}$, treperi opomena temperature **k** na displeju.
- Ako je temperatura akumulatora iznad $70\text{ }^{\circ}\text{C}$, isključuje se radiolader automatski radi zaštite akumulatora. Kada se akumulator ohladi, radiolader se može ponovo pustiti u rad.

Uputstva za optimalno ophodjenje sa akumulatorom

Zaštite akumulator od vlade i vode.

Lagerujte akumulator samo u području temperature od $-20\text{ }^{\circ}\text{C}$ do $50\text{ }^{\circ}\text{C}$. Ne ostavljajte akumulator na primer u leto u autu.

Nova ili duže vremena neupotrebljena baterija daje tek posle oko 5 ciklusa punjenja i pražnjenja svoju punu snagu.

Bitno skraćeno vreme rada posle punjenja pokazuje da je baterija istrošena i da se mora zameniti.

Obratite pažnju na uputstva za uklanjanje djubreta.

Greške – uzroci i pomoć

Uzrok	Pomoć
Radiolader ne funkcioniše	
Nema električnog napajanja	Mrežni utikač ili napunjeni akumulator do kraja utaknuti
Radiolader je pretopao ili previše hladan	Sačekati, dok radiolader ne dostigne radnu temperaturu
Radiolader ne funkcioniše u radu sa mrežom	
Utičnica je u kvaru	Koristite drugu utičnicu
Neispravan mrežni utikač ili priključni kabl	Kontrolisati mrežni utikač i kabl i prema potrebi ih zameniti
Radiolader ne funkcioniše u radu sa akumulatorom	
Kontakti akumulatora zaprljani	Očistite kontakte akumulatora, na primer naticanjem i svlačenjem akumulatora više puta, u datom slučaju zamenite akumulator
Akumulator je u kvaru	Zameniti akumulator
Akumulator je pretopao ili previše hladan (opomena temperature k treperi ili radiolader se isključuje)	Pričekati da akumulator postigne radnu temperaturu
Radnja punjenja akumulatora ili snabdevanje energijom spoljnih uredjaja ne funkcioniše	
Mrežni utikač nije utaknut	Mrežni utikač (do kraja) utaknuti
Akumulator za punjenje nije (ispravno) ubačen	Akumulator pustiti da uskoči na svoje mesto u prostoru za punjenje
Ne radi 12 V priključak	
Nije ugrađen osigurač 44	Ugraditi osigurač 44
Osigurač 44 se aktivisao	Zameniti osigurač 44
Aktivisao se interni temperaturni osigurač	Ukloniti spoljni uredjaj i ohladiti radiolader
Radiolader odjednom otkazuje	
Mrežni utikač odnosno akumulator nije ispravno odnosno potpuno utaknut.	Mrežni utikač odnosno akumulator treba ispravno i do kraja utaknuti
Greška softvera	Za vraćanje softvera u početno stanje izvući mrežni utikač i izvaditi akumulator, sačekati 30 s, ponovo utaknuti mrežni utikač odnosno akumulator.
Slab prijem radio programa	
Smetnje od ostalih aparata ili nepovoljno mesto za postavljanje	Radiolader postaviti na neko drugo mesto sa boljim prijemom
Štapna antena nije optimalno usmerena	Obrtiti štapnu antenu

226 | Srpski

Uzrok	Pomoć
Smetnje u pokazivanju vremena	
Puferne baterije za časovnik su prazne	Zameniti puferne baterije
Puferne baterije su stavljene sa pogrešnim polaritetom	Puferne baterije staviti sa pravilnim polaritetom
Daljinska komanda ne funkcioniše	
Baterija daljinske komande je prazna	Promeniti bateriju daljinske komande
Baterija je u daljinskoj komandi sa pogrešnim polovima	Ubaciti bateriju daljinske komande sa ispravnim polovima
Signal daljinske komande ne doseže do prijemnog sočiva 31	Radiolader sa prijemnim sočivom 31 okrenuti u pravcu daljinske komande

Ako navedene mere pomoći ne mogu ukloniti neku grešku, onda kontaktirajte stručan Bosch servis.

Održavanje i servis

Održavanje i čišćenje

► **Priključni kabl je opremljen sa specijalnim sigurnosnim priključkom i sme da se zameni isključivo u ovlašćenom Bosch servisu.**

Držite radiolader i daljinsku komandu čiste, da bi radili dobro i sigurno.

Ne uranjajte daljinsku komandu u vodu ili druge tečnosti.

Brišite zaprljanja sa vlažnom, mekom krpom. Ne upotrebljavajte nikakva sredstva za čišćenje ili rastvarače.

Servisna služba i savetovanje o upotrebi

Servisna služba odgovoriće na vaša pitanja o popravcima i održavanju vašeg proizvoda i o rezervnim delovima. Uvećane crteže i informacije o rezervnim delovima možete naći na našoj adresi:

www.bosch-pt.com

Bosch tim za savetovanje o upotrebi će vam rado pomoći ako imate pitanja o našim proizvodima i priboru.

Molimo navedite neizostavno kod svih pitanja i naručivanja rezervnih delova broj predmeta sa 10 brojčanih mesta prema tipskoj tablici radiolader-a.

Srpski

Bosch-Service
Dimitrija Tucovića 59
11000 Beograd
Tel.: (011) 6448546
Fax: (011) 2416293
E-Mail: asbosch@EUnet.yu

Keller d.o.o.
Ljubomira Nikolica 29
18000 Nis
Tel./Fax: (018) 274030
Tel./Fax: (018) 531798
Web: www.keller-nis.com
E-Mail: office@keller-nis.com

Transport

Akumulatori koji sadrže litijum jon podležu zahtevima prava o opasnim materijama. Akumulatore može korisnik transportovati na putu bez drugih pakovanja. Kod slanja preko trećih lica (na primer vazdušnih transportom ili špedicijom) mora se obratiti pažnja na posebne zahteve u pogledu pakovanja i označavanja. Ovde se mora pozvati kod pripreme komada za slanje ekspert za opasne materije. Šaljite akumulatore samo ako kućište nije oštećeno. Odlepiti otvorene kontakte i upakujte akumulator tako, da se ne pokreće u paketu. Molimo da obratite pažnju na eventualne dalje nacionalne propise.

Uklanjanje djubreta



Radio punjač, daljinsku komandu, akumulatore, pribor i pakovanja treba odvoziti na reciklažu koja odgovara zaštiti čovekove sredine.

Ne bacajte radiolader, daljinsku komandu i akumulator/baterije u kućno djubre!

Samo za EU-zemlje:



Prema evropskoj smernici 2012/19/EU ne moraju više neupotrebljivi električni alati a prema evropskoj smernici 2006/66/EC moraju akumulatori/baterije koji su u kvaru ili istrošeni odvojeno da se sakupljaju i odvoze reciklaži koja odgovara zaštiti čovekove sredine.

Akku/baterije:



Li-jonska:

Molimo da obratite pažnju na uputstva u odeljku „Transport“, stranici 226.

Zadržavamo pravo na promene.

Slovensko

Varnostna navodila

⚠ OPOZORILO Preberite vsa varnostna navodila in napotke, tudi informacije na spodnji strani polnilnika z vgrajenim radijem. Neupoštevanje varnostnih navodil in napotkov lahko povzroči električni udar, požar in/ali težke poškodbe.

Vsa varnostna navodila in napotke shranite za prihodnjo uporabo.

Pojem, ki ga uporabljamo v varnostnih navodilih: „polnilnik z vgrajenim radijem“ se nanaša na polnilnike z vgrajenim radijem, ki so priključeni na omrežje (z omrežnim kablom) in na akumulatorske polnilnike z vgrajenim radijem (brez omrežnega kabla).

- ▶ **Delovno področje naj bo vedno čisto in dobro osvetljeno.** Nered in neosvetljena delovna področja lahko povzročijo nezgode.
- ▶ **Priključni vtič polnilnika z vgrajenim radijem se mora prilegati vtičnici. Vtiča na noben način ne smete spreminjati. Ne uporabljajte adapterskih vtičev skupaj z zaščitno ozemljenimi polnilniki z vgrajenimi radii.** Nespremenjeni vtiči in ustrezne vtičnice zmanjšajo tveganje električnega udara.
- ▶ **Ne uporabite kabla za druge namene, npr. za nošenje ali obešanje polnilnika z vgrajenim radijem ali da bi s potegom za kabel odstranili vtič iz vtičnice. Kabel zavarujte pred vročino, oljem, ostrimi robovi ali premikajočimi se deli naprave.** Poškodovani ali zamotani kabli povečajo tveganje električnega udara.
- ▶ **Kadar uporabljate polnilnik z vgrajenim radijem za grabišča na prostem, uporabljajte samo kabelske podaljške, ki so namenjeni za delo na prostem.** Uporaba kabelskega podaljška, ki je primeren za delo na prostem, zmanjšuje tveganje električnega udara.
- ▶ **Če je uporaba polnilnika z radijem v vlažnem okolju neizogibna, uporabljajte stikalo za zaščito pred jalovim tokom.** Uporaba stikala za zaščito pred jalovim tokom zmanjša tveganje električnega udara.
- ▶ **V skladu s predpisi priključite polnilnik z vgrajenim radijem na pravilno ozemljeno električno omrežje.** Vtičnica in podaljšek morata imeti delujoč zaščitni vodnik.
- ▶ **V primeru, da uporabljate polnilnik z vgrajenim radijem z omrežnim priključkom, morate kabel v celoti odvti.** V nasprotnem primeru se lahko omrežni vtič segreje.
- ▶ **Pazite na to, da se omrežni vtič lahko kadarkoli izvleče.** Omrežni vtič je edina možnost, da polnilnik z radijem ločite z električnega omrežja.
- ▶ **Tega polnilnika z vgrajenim radijem ne smejo uporabljati otroci in osebe z omejenimi fizičnimi, senzoričnimi ali duševnimi sposobnostmi ali pomanjkljivimi izkušnjami in pomanjkljivim znanjem. Ta polnilnik z vgrajenim radijem lahko otroci, stari 8 let ali več, in osebe z omejenimi fizičnimi, senzoričnimi ali duševnimi sposobnostmi ali pomanjkljivimi izkušnjami in pomanjkljivim zna-**

njem uporabljajo pod nadzorom odgovorne osebe, ki je odgovorna za njihovo varnost, ali če so seznanjeni, kako varno uporabljati polnilnik z vgrajenim radijem in se zavedajo s tem povezanih nevarnosti. V nasprotnem primeru obstaja nevarnost napačne uporabe in poškodb.

- ▶ **Med uporabo, čiščenjem in vzdrževanjem otroke strogo nadzorujte.** Poskrbite, da se otroci ne bodo igrali s polnilnikom z vgrajenim radijem.
- ▶ **Polnite samo litij-ionske akumulatorske baterije s kapaciteto 1,3 Ah (akumulatorske baterijske celice od 4). Napetost akumulatorske baterije mora ustrezati polnilni napetosti polnilnika z vgrajenim radijem. Ne polnite baterij, ki niso namenjene ponovnemu polnjenju.** Drugače obstaja nevarnost požara in eksplozije.



Pazite na to, da polnilnik z vgrajenim radijem ne bo izpostavljen dežju ali mokroti. Vdor vode v polnilnik z radijem poveča tveganje električnega udara.

- ▶ **Polnite samo litij-ionske akumulatorske baterije Bosch. Napetost akumulatorske baterije mora ustrezati polnilni napetosti polnilnika z vgrajenim radijem.** Drugače obstaja nevarnost požara in eksplozije.
 - ▶ **Pazite na to, da bo polnilnik z vgrajenim radijem čist.** Zaradi nečistoče obstaja nevarnost električnega udara.
 - ▶ **Pred vsako uporabo morate polnilnik z vgrajenim radijem, kabel in vtič preveriti. Če ugotovite poškodbe na polnilniku z vgrajenim radijem, ga ne smete uporabljati. Ne odpirajte polnilnika z vgrajenim radijem. Le kvalificiranim strokovnjakom dovolite popravilo z originalnimi rezervnimi deli.** Poškodovani polnilniki z vgrajenim radijem, kabli in vtiči povečajo tveganje električnega udara.
 - ▶ **Polnilnika z vgrajenim radijem ne uporabljate na lahko gorljivi podlogi (npr. papir, tekstil ipd.) oz. ne v gorljivi okolici.** Pri polnjenju pride do segrevanja polnilnika z vgrajenim radijem, zaradi česar obstaja nevarnost požara.
 - ▶ **V primeru napačne uporabe lahko iz akumulatorske baterije izteče tekočina. Izogibajte se kontaktu z njo. Pri naključnem kontaktu s kožo spirajte z vodo. Če pride tekočina v oko, dodatno poiščite tudi zdravniško pomoč.** Iztekajoča akumulatorska tekočina lahko povzroči draženje kože ali opekline.
 - ▶ **Če je akumulatorska baterija poškodovana ali če jo nepravilno uporabljate, lahko iz nje uhajajo pare. Poskrbite za dovod svežega zraka in pri težavah poiščite zdravnika.** Pare lahko povzročijo draženje dihalnih poti.
 - ▶ **Akumulatorske baterije ne odpirajte.** Nevarnost kratkega stika!
-  **Zaščitite akumulatorsko baterijo pred vročino, npr. tudi pred stalnim sončnim obsevanjem, ognjem, vodo in vlažnostjo.** Obstaja nevarnost eksplozije.
- ▶ **Akumulator naj se ne nahaja v bližini pisarniških sponk, kovancev, ključev, žebeljev, vijakov in drugih kovinskih predmetov, ki bi lahko povzročili premostitev kontaktov.** Kratak stik med akumulatorskimi kontakti lahko povzroči opekline ali požar.

228 | Slovensko

- ▶ **Akumulatorske baterije polnite samo v polnilnikih, ki jih priporoča proizvajalec.** Polnilnik, ki je namenjen določeni vrsti akumulatorskih baterij, se lahko vname, če ga boste uporabljali skupaj z drugačnimi akumulatorskimi baterijami.
- ▶ **Akumulatorsko baterijo uporabljajte samo skupaj polnilnikom z vgrajenim radiem in/ali električnim orodjem Bosch.** Le tako je akumulatorska baterija zaščiten pred nevarno preobremenitvijo.
- ▶ **Ostri predmeti, kot so na primer nohi ali izvijač, ali zunanje delujoče sile lahko poškodujejo akumulatorsko baterijo.** Pride lahko do notranjega kratkega stika, zaradi katerega lahko akumulatorska baterija zgori, se osmudi, pregreje ali eksplodira.
- ▶ **Strogo upoštevajte varnostna in delovna navodila v navodilu za obratovanje vseh naprav, ki jih priključite na polnilnik z vgrajenim radiem.**

Opis in zmogljivost izdelka



Preberite vsa opozorila in napotila. Napake zaradi neupoštevanja spodaj navedenih opozoril in napotil lahko povzročijo električni udar, požar in/ali težke telesne poškodbe.

Odprite stran s sliko polnilnika z vgrajenim radiem in jo med branjem navodil za uporabo pustite odprto.

Komponente na sliki

Oštevilčenje naslikanih komponent se nanaša na prikaz polnilnika z radiem na grafični strani.

- 1 Zvočnik
- 2 Daljinski krmilnik
- 3 Ročaj za nošenje
- 4 Kontrolna luč priključka izmeničnega toka (ne pri številki izdelka 3 601 D29 660)
- 5 Prekrivni zaklopec priključka izmeničnega toka (ne pri številki izdelka 3 601 D29 660)
- 6 Vtičnica priključka izmeničnega toka (ne pri številki izdelka 3 601 D29 660)
- 7 Tipka za iskanje navzdol „|<<“ na daljinskem upravljalcu
- 8 Izstopna odprtina za infrardeč žarek
- 9 Tipka za povečanje glasnosti
- 10 Tipka za iskanje navzgor „>>|“ na daljinskem upravljalcu
- 11 Tipka predvajanje/pavza na daljinskem upravljalcu
- 12 Tipka za zmanjšanje glasnosti
- 13 Vklonno/izklonno tipka za avdio obratovanje na daljinskem upravljalcu
- 14 Tipka za izbiro avdio vira „Source“ na daljinskem upravljalcu
- 15 Tipka izklonjen zvok „Mute“
- 16 Nosilno zapiralo
- 17 Aretiranje pokrova predalčka za baterije (izravnalne baterije)
- 18 Pokrov predalčka za baterije (izravnalne baterije)
- 19 Blokirna ročica pokrova predalčka za medije
- 20 Predalček za medije
- 21 Palična antena
- 22 Odprtina za polnjenje
- 23 Blokirna ročica pokrova predalčka za akumulatorske baterije
- 24 Pokrov predalčka za akumulatorske baterije
- 25 Akumulatorska baterija*
- 26 Tipka za izbiro prednastavitve zvoka „Equalizer“
- 27 Tipka za shranjevanje „Memory“
- 28 Tipka za ročno nastavitve zvoka „Custom“
- 29 Tipka za nastavitve časa „Clock“
- 30 Vrtljiv gumb za nastavitve postaje „Tune“
- 31 Sprejemna leča daljinskega krmilnika
- 32 Tipka za naključno predvajanje/ponovitev predvajanega
- 33 Tipka za iskanje navzgor „Seek +/>|“
- 34 Tipka za izbiro avdio vira „Source“
- 35 Tipka za iskanje navzdol „|<</- Seek“
- 36 Tipka predvajanje/pavza
- 37 Vrtljiv gumb za nastavitve glasnosti („Volume“) in zvoka („Bass/Treb“)
- 38 Vklonno/izklonno tipka za avdio obratovanje
- 39 Zaslon
- 40 „AUX 1 IN“ doza
- 41 Priključna doza 12 V
- 42 „LINE OUT“ doza
- 43 Pokrov varovalke
- 44 Varovalka priključka 12 V
- 45 Doza USB
- 46 Vtično mesto za SD/MMC
- 47 „AUX 2 IN“ doza
- 48 Držalo za zunanje avdio vire

*Prikazan ali opisan pribor ni del standardnega obsega dobave. Celoten pribor je del našega programa pribora.

Prikazovalni elementi pri avdio obratovanju

- a Prikaz prednastavitve zvoka
- b Prikaz spremembe nivoja višine
- c Prikaz spremembe nivoja globine
- d Prikaz glasnosti, pomnilnik radio postaj oz. prikaz naslova (odvisno od izbranega avdio vira)
- e Prikaz sprejema shranjenih postaj (pri vklopljenem radiju)
- f Prikaz naključnega oddajanja (pri avdio viru SD/MMC-kartica ali USB)
- g Prikaz ponovitve oddajanja vseh naslovov v aktualnem seznamu (pri avdio viru SD/MMC-kartica ali USB)
- h Prikaz ponovitve oddajanja aktualnih naslovov (pri avdio viru SD/MMC-kartica ali USB)
 - i Prikaz stereo sprejema
 - j Prikaz radijske frekvence oz. trajanja aktualnega naslova (odvisno od izbranega avdio vira)
- k Opozorilo o temperaturi
- l Prikaz, da je akumulatorska baterija vstavljena
- m Prikaz polnjenja akumulatorja
- n Prikaz avdio vira
- o Prikaz časa

Tehnični podatki

Polnilnik z vgrajenim radiem		GML 50
Številka artikla		3 601 D29 6..
Izravnalne baterije		2 x 1,5 V (LR06/AA)
Teža po EPTA-Procedure 01:2014	kg	11,2
Zaščitni razred		⊕/I
Vrsta zaščite		IP 54 (zaščita pred prahom in vodnimi curki)
Dovoljena temperatura okolice		
– pri polnjenju	°C	0...+45
– pri delovanju*	°C	0...+45
– pri shranjevanju	°C	-20...+50
Priporočene akumulatorske baterije		GBA 14,4 V .../GBA 18 V ...
Audio obratovanje/radio		
Omrežna napetost		
– pri omrežnem obratovanju	V	230/110
– pri akumulatorskem obratovanju	V	14,4–18
Nazivna moč ojačevalca (omrežno obratovanje)	W	50
Sprejemni kot daljinskega upravljalca	°	110
Sprejem		
– UKV	MHz	87,5–108
– SV	kHz	531–1602
Datotečni format ¹⁾		MP3, WMA
Polnilnik		
Polnilna napetost akumulatorja (samodejno zaznavanje napetosti)	V=	14,4–18
Polnilni tok	A	0,9
Dovoljeno temperaturno področje polnjenja	°C	0–45
Čas polnjenja pri kapaciteti akumulatorja, pribl.		
– 1,3 Ah	min	120
– 4,0 Ah	min	400
Število akumulatorskih celic		4–10
Daljinski upravljalac		
Delovno območje ²⁾	m	7
Baterija		1 x 3 V (CR2032)

* omejena zmogljivost pri temperaturah < 0 °C

1) (pri audio viru SD/MMC-kartica ali USB)

2) Delovno območje se lahko zaradi neugodnih pogojev v okolici (na primer direktno sončno sevanje) zmanjša.

Tehnični podatki temeljijo na izračunih z akumulatorskimi baterijami, ki so v obsegu dobave.

Montaža**Oskrba z energijo polnilnika z vgrajenim radiem**

Oskrba za energijo polnilnika z vgrajenim radiem se lahko izvede preko omrežnega priključka ali preko litij-ionske akumulatorske baterije, ki jo vstavite v vdolbino za polnjenje **22**. Če je akumulatorska baterija namenjena za oskrbovanje z energijo, sta preko integriranega priključka USB na razpolago samo funkciji audio obratovanja in oskrbovanja z energijo eksternih naprav.

► **Upoštevajte napetost omrežja!** Napetost tokovnega vira pri omrežnem priključku se mora skladati z navedbami na tipski tablici polnilnika z vgrajenim radiem. Polnilniki z

vgrajenim radiem, ki so označeni z 230 V, lahko delujejo z napetostjo 220 V.

Namestitev/odstranitev akumulatorske baterije (glejte sliko A)



Opozorilo: Uporaba akumulatorskih baterij, ki niso namenjene za polnilnik z vgrajenim radiem, lahko povzroči napačno delovanje ali poškodbe polnilnika z vgrajenim radiem.



Odprite blokirno ročico **23** predalčka za akumulatorske baterije („Charger/Battery Bay“) in odprite pokrov tega predalčka **24**.

Vstavite akumulatorsko baterijo tako v predvideno vdolbino za polnjenje **22**, da ležijo priključki akumulatorske baterije na

230 | Slovensko

priključkih v tej vdolbini **22**, ter pustite, da akumulatorska baterija zaskoči v njej.

 =  Takoj, ko je akumulatorska baterija vstavljena z dovolj veliko napetostjo, se na displeju pojavi prikaz akumulatorja **I**.

 =  Prikaz akumulatorja **I** utripa v primeru, da postaja akumulatorska baterija prešibka.

Če želite vzeti ven akumulatorsko baterijo **25**, pritisnite deblokirno tipko na akumulatorski bateriji in jo potegnite iz vdolbine za polnjenje **22**.

Po vstavljanju oz. snetju akumulatorske baterije zaprite pokrov predalčka za akumulatorske baterije **24**. Zablockirajte pokrov predalčka za akumulatorske baterije tako, da blokirno ročico **23** zataknete na ohišju in jo nato potisnite navzdol.

► **Pri odvzemanju akumulatorske baterije nosite po potrebi zaščitne rokavice.** Akumulatorska baterija se lahko pri polnjenju močno segreje.

Namestitev/zamenjava izravnalnih baterij (glejte sliko A)

Namestitev izravnalnih baterij je nujno v primeru, če želite na polnilniku z vgrajenim radiem shraniti nastavljen čas. V ta namen priporočamo uporabo alkalnih manganskih baterij.

Odprite blokirno ročico **23** predalčka za akumulatorske baterije („Charger/Battery Bay“) in odprite pokrov tega predalčka **24**.

Če je potrebno, snemite akumulatorsko baterijo **25**.

Če želite odpreti pokrov predalčka za baterije **18** pritisnite na aretiranje **17** in snemite pokrov predalčka za baterije. Vstavite izravnalne baterije. Pri tem pazite na pravilnost polov, kot je prikazano na notranji strani predalčka za baterije.

Ponovno nataknite pokrov **18** predalčka za izravnalne baterije.

„REPLACE AA BATTERY WHEN UNIT NO LONGER KEEPS CORRECT TIME“: Menjajte izravnalne baterije, ko se čas na polnilniku z vgrajenim radiem ne shranjuje več.

Vedno zamenjajte obe bateriji hkrati. Uporabite samo bateriji istega proizvajalca in enake kapacitete.

► **Vzamite izravnalne baterije iz polnilnika z vgrajenim radiem, če ga dalj časa ne uporabljate.** Izravnalne baterije lahko pri daljšem skladiščenju korodirajo in se samostojno izpraznejo.

Delovanje

► **Zaščitite polnilnik z vgrajenim radiem pred dežjem in direktno izpostavljenostjo soncu.**

Avdio obratovanje (glejte slike B in C)

Nekaj funkcij avdio obratovanja lahko krmilite tudi preko daljinskega upravljalca (glejte „Daljinski upravljalac“, stran 232).

Vklop/izklop avdio obratovanja

Za **vklop** avdio obratovanja (radio in eksterne naprave za predvajanje) pritisnite vklopno/izklopno stikalo **38**. Displej

39 se aktivira in predvaja se tisti avdio vir, ki je bil nastavljen pri zadnjem izklopu polnilnika z vgrajenim radiem.

Če obratuje polnilnik z vgrajenim radiem v načinu varčevanja (glejte „Način varčevanja z energijo“, stran 233), potem pritisnite za vklop avdio obratovanja dvakrat na vklopno/izklopno tipko **38**.

Za **izklop** avdio obratovanja ponovno pritisnite vklopno/izklopno tipko **38**. Shrani se aktualna nastavev avdio vira.

Da bi privarčevali z energijo, vklopite polnilnik z vgrajenim radiem le takrat, ko ga boste uporabljali.

Nastavev glasnosti

Za povečanje glasnosti zasukajte vrtljiv gumb „Volume“ **37** v smeri urnega kazalca, za zmanjšanje glasnosti pa zasukajte vrtljiv gumb proti smeri urnega kazalca. Nastavev glasnosti (vrednost med 0 in 20) se prikaže za nekaj sekund na prikazu **d** displeja.

Pred nastavitvijo ali menjavo radio postaje nastavev glasnost na nizko vrednost, pred startom eksternega avdio vira na srednjo vrednost.

Nastavev zvoka

Za optimalni odtonek zvoka je v polnilnik z radiem vgrajen regulator.

Lahko ročno spremenite nivo višin in nižin ali prednastavev zvočnosti za različne glasbene stile. Na razpolago so vam programirane nastavitve „JAZZ“, „ROCK“, „POP“ in „CLASSICAL“ ter nastavev za samostojno programiranje „CUSTOM“.

Da bi izbrali eno izmed shranjenih **prednastavev zvoka**, pritisnite tipko za izbiro prednastavitve zvoka „Equalizer“ **26** tolikokrat, da se bo prikazala željena nastavev na prikazu **a** displeja.

Sprememba nastavitve „CUSTOM“:

- Pritisnite enkrat na tipko za ročno nastavev zvoka „Custom“ **28**. Na displeju utripata prikaz „BAS“ **c** in na prikazu **d** shranjena vrednost nivoja globine zvoka.
- Nastavite željen nivo globine (vrednost med 0 in 10). Za povišanje nivoja globine zasukajte vrtljiv gumb „Bass/Treb“ **37** v smeri urnega kazalca, za znižanje pa ga zasukajte proti smeri urnega kazalca.
- Za shranitev nastavljenega nivoja globine zvoka drugič pritisnite tipko za ročno nastavev zvoka „Custom“ **28**. Na displeju utripata prikaz „TRE“ **b** za sledečo nastavev nivoja višine ter na prikazu **d** shranjena vrednosti nivoja višine zvoka.
- Nastavite želen nivo višine (vrednost med 0 in 10). Za povišanje nivoja višine zasukajte vrtljiv gumb „Bass/Treb“ **37** v smeri urnega kazalca, za znižanje pa ga zasukajte proti smeri urnega kazalca.
- Za shranitev nastavljenega nivoja višine zvoka tretjič pritisnite tipko za ročno nastavev zvoka „Custom“ **28**.

Izbira avdio vira

Za izbor avdio vira pritisnite tipko „Source“ **34** tolikokrat, da se na displeju prikaže **n** za zelen interni avdio vir (glejte „Nastavev/shranjevanje radio postaj“, stran 231) oz. eksterni avdio vir (glejte „Priključitev eksternih avdio virov“, stran 231):

- „**FM**“: radio preko UKV (ultra kratki val),
- „**AM**“: radio preko SV (srednji val),
- „**AUX 1**“: eksterni avdio vir (npr. predvajalnik CD-jev) preko 3,5 mm doze **40** na zunanji strani,
- „**AUX 2**“: eksterni avdio vir (npr. predvajalnik MP3 datotek) preko 3,5 mm doze **47** v predalčku za medije,
- „**USB**“: eksterni avdio vir (npr. USB stik) preko USB doze **45**,
- „**SD**“: eksterni avdio vir (kartica SD/MMC) preko vtičnega mesta za SD/MMC **46**.

Naravnavanje palične antene

Polnilnik z vgrajenim radiem se dobavi s palično anteno **21**. Med delovanjem radia obrnite palično anteno v tisto smer, ki vam omogoča najboljši sprejem.

Če ni možen zadovoljiv dober sprejem, morate postaviti polnilnik z vgrajenim radiem na mesto z zadostnim sprejemom.

Opozorilo: Če obratujete polnilnik z vgrajenim radiem v neposredni bližini radijskih postaj, lahko pride do težav pri sprejemu radia.

V kolikor se palična antena **21** razrahlja, jo zasukajte neposredno na ohišju v smeri urnega kazalca.

Nastavitev/shranjevanje radio postaj

Pritisnite tipko za izbor avdio vira „**Source**“ **34** tolikokrat, da se prikaže **n** „**FM**“ za območje sprejema ultrakratkih valov (UKV) oz. „**AM**“ za območje sprejema srednjih valov (SV).

Za **nastavitev določene radio frekvence** zasukajte vrtljiv gumb „**Tune**“ **30** v smeri urnega kazalca, da bi zvišali frekvenco, oz. proti smeri urnega kazalca za znižanje frekvence. Frekvenca se pojavi med nastavitvijo na prikazu **o**, nato na prikazu **j** displeja.

Za **iskanje radijskih postaj z visoko jakostjo signala** pritisnite tipko za iskanje navzdol „– **Seek**“ **35** oz. tipko za iskanje navzgor „**Seek** +“ **33** in jo za kratek čas držite pritisnjeno. Frekvenca najdene radio postaje se za kratek čas pojavi na prikazu **o**, nato na prikazu **j** displeja.

Zadostno močan sprejem primerne signala preklopi polnilnik z vgrajenim radiem avtomatsko na stereo sprejem. Na displeju se pojavi prikaz za stereo sprejem **i**.

Za **shranjevanje nastavljenih postaj** pritisnite tipko za shranjevanje „**Memory**“ **27**. Na displeju utripa prikaz „**PRESET**“ **e** in na prikazu **d** številka zadnjega nastavljenega mesta za shranjevanje. Za izbiro mesta za shranjevanje pritisnite tipko za iskanje navzdol „– **Seek**“ **35** oz. tipko za iskanje navzdol „**Seek** +“ **33** tolikokrat, da se na prikazu **d** pojavi zeleno mesto. Ponovno pritisnite tipko za shranjevanje **27**, da bi shranili nastavljenost postaje na izbranem mestu. Prikaza **e** in **d** ne utripata več.

Laško shranite 20 UKV postaj in 10 SV postaj. Prosimo upoštevajte, da se že zasedeno mesto prepíše pri ponovni izbiri z novo nastavljenostjo radijske postaje.

Za **predvajanje shranjene postaje** pritisnite tolikokrat za kratek čas na tipko za iskanje navzdol „– **Seek**“ **35** oz. tipko za iskanje navzgor „**Seek** +“ **33**, dokler se pojavi zeleno mesto za shranjevanje na prikazu **d** in „**PRESET**“ na prikazu **e**.

Priključitev eksternih avdio virov (glejte sliko C)

Poleg integriranega radia se lahko predvajajo tudi različni eksterni avdio viri.

Priključek AUX-In 1: Priključek AUX In 1 je namenjen posebej za avdio vire, ki se nahajajo zunaj predalčka za medije (npr. predvajalnik CD-jev). Snemite zaščitni pokrov doze „**AUX 1 IN**“ **40** in vtaknite v dozo priloženi vtič 3,5 mm ali drug ustrezen kabel AUX. Priključite kabel AUX v ustrezen avdio vir.

Za zaščito pred nečistočo morate ponovno nataktniti zaščitni pokrov doze „**AUX 1 IN**“ **40**, če odstranite vtič kabla AUX.

Pri eksternih avdio virih preko naslednjih priključkov odprite blokirno ročico **19** ter odprite pokrov **20** predalčka za medije („**Digital Media Bay**“).

– **Priključek SD/MMC:** Vtaknite kartico SD ali MMC v vtično mesto SD/MMC **46**. Napis na kartici mora biti usmerjen v smer pokrova **43**. Predvajanje kartice se lahko prične takoj, ko se na prikazu **d** pojavi številka naslova in skupno število naslovov na kartici. Če želite kartico odvzeti, pritisnite za kratek čas na kartico, ki se nato izvrže.

– **Priključek USB:** Vtaknite pomnilnik USB (oz. USB vtič ustreznega avdio vira) v dozo USB **45**. Predvajanje pomnilnika USB se lahko prične takoj, ko se na prikazu **d** pojavi številka naslova in skupno število naslovov na pomnilniku. Če želite pomnilnik USB sneti, ga potegnite iz priključka USB.

– **Priključek AUX-In 2:** Priključek AUX In 2 je namenjen posebej za avdio vire, ki se nahajajo zunaj predalčka za medije (npr. predvajalnik MP3). Vtaknite vtič 3,5 mm priloženega kabla AUX v dozo „**AUX 2 IN**“ **47**. Priključite kabel AUX v ustrezen avdio vir.

Pri ustrezni velikosti lahko priključen eksterni avdio vir pritrdite s trakom držala **48** v predalčku za medije.

Za zaščito pred poškodbami in nečistočo morate kmalu po priključitvi eksternega avdio vira ponovno zapreti predal za medije **20**.

Za predvajanje priključenega avdio vira pritisnite tipko za izbor avdio vira „**Source**“ **34** tolikokrat, dokler se na displeju pojavi prikaz **n** za zelen avdio vir.

Upravljanje eksternih avdio virov

Avdio vire, ki ste jih priključili preko vtičnega mesta SD/MMC **46** ali preko doze USB **45**, lahko krmilite preko polnilnika z vgrajenim radiem. V prikazu **d** se pojavi levo številka aktualno izbranega naslova in desno skupno število obstoječih naslovov.

Predvajanje/prekinitev predvajanja:

- Za start predvajanja pritisnite tipko predvajanje/pavza **36**. Trajanje predvajanja aktualnega naslova se pojavi na prikazu **j**.
- Če želite predvajanje prekiniti ali nadaljevati, vsakič ponovno pritisnite tipko predvajanje/pavza **36**. Aktualno trajanje predvajanja utripa na prikazu **j**.

Izbira naslova:

- Če želite izbrati naslov, pritisnite tipko za iskanje navzdol „– **Seek**“ **35** oz. tipko za iskanje navzgor „**Seek** +“ **33** tolikokrat, da se prikaže številka zelenega naslova levo na prikazu **d**.
- Za start predvajanja pritisnite tipko predvajanje/pavza **36**.

232 | Slovensko

Naključno predvajanje/ponovitev predvajanega

- Za naključno predvajanje vseh naslovov na karti oz. pomnilniku USB, pritisnite enkrat tipko za naključno predvajanje/ponovitev predvajanega **32**. Na displeju se prikaže **f**.
- Za ponovitev vseh naslovov v aktualni mapi pritisnite tipko za naključno predvajanje/ponovitev predvajanega **32** še drugič. Na displeju se prikaže **g**.
- Opozorilo:** Samo v tej funkciji se pojavi desno na prikazu **d** številka aktualne mape na kartici oz. pomnilniku USB. Za menjavo mape se morate najprej vrniti k običajnemu predvajanju in izbrati naslov iz zelene mape.
- Če želite ponovite le aktualno predvajani naslov, pritisnite tipko za naključno predvajanje/ponovitev predvajanega **32** še tretjič. Na displeju se prikaže **h**.
- Za vrnitev k normalnemu predvajanju pritisnite tipko za naključno predvajanje/ponovitev predvajanega **32** četrtič, tako da se na displeju ne pojavijo prikazi **f**, **g** ali **h**.
- Za start predvajanja pritisnite tipko predvajanje/pavza **36**.

Priključitev zunanega avdio predvajanja (glejte sliko C)

Aktualni avdio signal polnilnika z vgrajenim radiem lahko prenesete tudi na druge predvajalnike (npr. ojačevalce in zvočnike). Snemite zaščitni pokrov doze „LINE OUT“ **42** in vtaknite v dozo priloženi vtič 3,5 mm ali drug ustrezen kabel AUX. Priključite ustrezen predvajalnik na kabel AUX. Če odtranimate vtič kabla AUX, za zaščito pred nečistočo ponovno namestite zaščitni pokrov doze „LINE OUT“ **42**.

Daljinski upravljalca

- ▶ **Popravilo daljinskega upravljalca – samo z originalnimi rezervnimi deli – smejo izvajati le kvalificirani strokovnjaki.** S tem je zagotovljeno, da se ohrani funkcionalnost daljinskega upravljalca.
- ▶ **Z daljinskim upravljalcem ne smete delati v okolju, kjer je nevarnost eksplozije in kjer se nahajajo gorljive tekočine, plini ali prah.** Daljinski upravljalca lahko povzročijo iskrenje, ki lahko vname prah ali hlape.

Zagon

- ▶ **Daljinski upravljalca zaščitite pred mokroto in direktnim vpadom sonca.**
- ▶ **Daljinskega upravljalca ne izpostavljajte ekstremnim temperaturam ali temperaturnim nihanjem.** Ne pustite, da bi daljinski upravljalca dalj časa ležal v avtomobilu. Pustite, da se temperatura daljinskega upravljalca pri večjih temperaturnih nihanjih najprej uravna, preden jo vzamete v obratovanje.

Tako dolgo kot je vstavljena baterija z zadostno veliko napetostjo, ostane daljinski upravljalca pripravljen za obratovanje.

Postavite polnilnik z vgrajenim radiem tako, da bodo signali iz izstopne odprtine **8** daljinskega upravljalca v direktni smeri lahko dosegli sprejemno lečo **31** na polnilniku z vgrajenim radiem. Če daljinskega upravljalca ne morete usmeriti direktno na sprejemno lečo, se zmanjša delovno območje. Zaradi reflekcij signala (npr. na stenah) se lahko dosegljivost tudi pri posrednem signalu spet izboljša.

Daljinski upravljalca **2** lahko shranite v nosilnem držalu **3**. Med uporabo lahko daljinski upravljalca npr. pritrdite na zanku pasu, tako da odprite nosilno zapiralca **16** in obesite daljinski upravljalca.

Funkcije

Neodvisno od avdio vira:

- Za **vklop in izklop avdio obratovanja** pritisnite tipko **13** daljinskega upravljalca.
- Za **vklop in izklop zvoka** pritisnite tipko „Mute“ **15**.
- Za povečanje **glasnosti** pritisnite tipko **9**, za zmanjšanje glasnosti tipko **12**.
- Za **menjavo avdio vira** pritisnite tipko „Source“ **14**.

Pri delovanju radia:

- Za **izbor radijske postaje** z nizko frekvenco pritisnite tipko za iskanje navzdol **7** tako dolgo, dokler najdete željeno frekvenco.
- Za **izbor radijske postaje** z višjo frekvenco pritisnite tipko za iskanje navzgor **10** tako dolgo, dokler najdete željeno frekvenco.

Pri krmiljenju avdio virov, ki ste jih priključili preko vtičnega mesta SD/MMC **46** ali preko doze USB **45**:

- Če želite pričeti **predvajati naslov** ali ga prekiniti ali nadaljevati, pritisnite tipko predvajanje/pavza **11**.
- Če želite **izbrati naslov**, pritisnite tipko za iskanje navzdol **7** ali iskanje navzgor **10**.

Zamenjava baterije

Za zamenjavo baterije zasukajte vijak predalčka za baterijo na hrbtini strani daljinskega upravljalca ven in snemite pokrov predalčka za baterijo.

Pri vstavljanju nove baterije pazite na pravilnost polov. Ponovnoategnite pokrov predalčka za baterijo.

- ▶ **Nadomestite baterijo izključno z novo baterijo istega tipa.** Pri vstavljanju drugih tipkov baterije obstaja nevarnost eksplozije.
- ▶ **Če daljinskega upravljalca dalj časa ne uporabljate, vzemite baterijo iz daljinskega upravljalca.** Baterija lahko pri daljšem skladiščenju korodira in se samostojno izprazni.
- ▶ **Držite baterijo izven dosega rok otrok.** Mahni otroci bi lahko pogoltnili baterijo in ogrozili svoje zdravje.

Polnjenje akumulatorske baterije (glejte sliko A)

Postopek polnjenja se prične takoj, ko omrežni vtič polnilnika z vgrajenim radiem vtaknete v vtičnico in akumulatorsko baterijo **25** v polnilno vdolbino **22** (glejte „Namestitev/odstranitev akumulatorske baterije“, stran 229).



Med postopkom polnjenja na displeju utripa prikaz polnjenja „CHARGING“ **m**. Prikaz „CHARGING“ ugasne, ko je akumulatorska baterija v celoti napolnjena.

Inteligentni postopek polnjenja omogoča takojšnje zaznavanje napoljenosti akumulatorja in akumulator se bo odvisno od temperature in napetosti vsakokrat polnil z optimalnim polnilnim tokom.

Tako se akumulatorska baterija varuje in ostane med shranjevanjem v polnilniku z vgrajenim radiem vedno v celoti napolnjena.

Napolnjeno akumulatorsko baterijo **25** lahko odzimate iz polnilne vdolbine **22** ali pa vam služi (vstavljena v polnilni vdolbini) kot energetska oskrba pri avdio obratovanju.

► **Pri odzemanju akumulatorske baterije nosite po potrebi zaščitne rokavice.** Akumulatorska baterija se lahko pri polnjenju močno segreje.

Oskrba z energijo eksternih naprav

Oskrba za energijo eksternih naprav preko priključka 12 V izmeničnega toka je možna samo pri omrežnem priključku polnilnika z vgrajenim radiem in ne pri vstavljeni akumulatorski postaji.

Če je polnilnik z vgrajenim radiem priključen na električno omrežje, v potrditev sveti zelena kontrolna luč **4**.

Priključek USB

S pomočjo priključka USB lahko upravljate oz. polnite večino naprav, ki jih je mogoče oskrbovati preko USB (npr. različne mobilne telefone).

Odprite blokirno ročico **19** in odprite pokrov predalčka za medije **20**. Povežite USB-priključek eksterne naprave z ustreznim USB-kablom z USB-dožo **45** polnilnika z vgrajenim radiem. Za start polnilnega postopka morate po potrebi eksterno napravo na polnilniku z vgrajenim radiem izbrati kot avdio vir.

Priključek 12 V (glejte sliko C)

S pomočjo priključka 12 V lahko uporabljate eksterno električno napravo z vtičem 12 V in maksimalno 1 A sprejema električnega toka.

Snemite zaščitni pokrov priključne doze 12 V **41**. Vtaknite vtič eksterne električne naprave v priključno dožo 12 V.

Priključek 12 V je zaščiten z **varovalko 44**. Če pri priključitvi eksterne naprave ni napetosti, odprite blokirno ročico **19** in odprite pokrov predalčka za medije **20**. Odvijte varovalni pokrov **43** in preverite, ali se je sprožila vstavljena varovalka **44**. Kadar je varovalka sprožila, morate vstaviti novo fino varovalko (5 x 20 mm, maksimalna napetost 250 V, nazivni tok 1 A in sprožilna karakteristika). Ponovno trdo privijte varovalni pokrov **43**.

Opozorilo: Uporabite izključno varovalke 1 A za maksimalno napetost 250 V („**250V 1A FUSE FOR 12V OUTLET**“). Pri uporabi drugih varovalk lahko poškodujete polnilnik z vgrajenim radiem.

Priključek 12 V je poleg tega zaščiten z **internim varovalom pred visoko temperaturo**, ki se sproži v primeru prevelikega segretja. Varovalka se avtomatsko nastavi nazaj, ko se je polnilnik z vgrajenim radiem ohladil.

Če odstranite eksterni vtič, morate za zaščito pred nečistočo ponovno namestiti zaščitni pokrov priključne doze 12 V **41**.

Priključek izmeničnega toka („Power Outlets“) (ne pri številki izdelka 3 601 D29 660)

S pomočjo priključkov izmeničnega toka lahko upravljate z drugimi eksternimi električnimi napravami. Vtiči lahko zaradi upoštevanja specifičnih nacionalnih standardov variirajo.

Vsota maksimalno dovoljenega sprejema električnega toka vseh električnih naprav ne sme prekoračiti vrednosti, ki je navedena v naslednji tabeli (glejte tudi opis na ohišju in pod pokrovci **5**):

Številka artikla	Vsota maksimalnega sprejema toka (v A)
3 601 D29 600	15
3 601 D29 630	9
3 601 D29 670	12
3 601 D29 6W0	15
3 601 D29 6X0	9

Odprite pokrov **5** priključkov izmeničnega toka in vtaknite vtič eksterne električne naprave v vtičnico **6** polnilnika z vgrajenim radiem.

Prikaz časa

Polnilnik z vgrajenim radiem razpolaga z prikazovalnikom časa z ločeno oskrbo z energijo. Če ste v predalček za baterije vstavili izravnalne baterije z zadostno veliko kapaciteto (glejte „Namestitev/zamenjava izravnalnih baterij“, stran 230), se lahko čas shrani, tudi če se polnilnik z vgrajenim radiem loči od energetske oskrbe.

Nastavitev časa

- Za nastavitev časa pritisnite tipko za nastavitev časa „**Clock**“ **29** tolikokrat, da število ur utripa **0**.
- Pritisnite tipko za iskanje navzgor „**Seek +**“ **33** oz. tipko za iskanje navzdol „**Seek –**“ **35** tolikokrat, da se bo prikazalo pravilno število ur.
- Ponovno pritisnite tipko „**Clock**“, tako da bo utripalo število minut na prikazu časa **0**.
- Pritisnite tipko za iskanje navzgor „**Seek +**“ **33** oz. tipko za iskanje navzdol „**Seek –**“ **35** tolikokrat, da se bo prikazalo pravilno število minut.
- Za shranitev časa pritisnite tipko „**Clock**“ tretjič.

Način varčevanja z energijo

Če želite varčevati z energijo, lahko izključite prikaz časa na displeju **39**.

V ta namen držite pri izklopu avdio obratovanja (glejte „Vkllop/izklop avdio obratovanja“, stran 230) vklopno/izklopno tipko **38** tako dolgo pritisnjeno, da prikaz na displeju ugasne.

Za ponovni vklop prikaza časa pritisnite enkrat na vklopno izklopno tipko **38**.

Navodila za delo

Nadzor temperature pri akumulatorskem obratovanju

Če polnilnik z vgrajenim radiem obratuje izključno z akumulatorsko baterijo (brez omrežnega priključka) se temperatura akumulatorske baterije nadzoruje.

- Če se nahaja temperatura akumulatorske baterije pod -10°C ali nad 50°C , utripa opozorilo o temperaturi **k** na displeju.
- Če leži temperatura akumulatorja nad 70°C , se polnilnik z vgrajenim akumulatorjem zaradi zaščite akumulatorske baterije avtomatsko izklopi. Ko se je akumulatorska baterija ohladila, lahko polnilnik z vgrajenim radiem ponovno vklopite.

234 | Slovensko

Opozorila za optimalno uporabo akumulatorske baterije

Akumulatorsko baterijo morate zavarovati pred vlago in vodo.

Akumulatorsko baterijo skladiščite samo v temperaturnem območju od $-20\text{ }^{\circ}\text{C}$ do $50\text{ }^{\circ}\text{C}$. Poleti ne pustite, da bi akumulatorska baterija obležala v avtomobilu.

Nova akumulatorska baterija ali baterija, ki dalj časa ni bila v uporabi, pridobi polno zmogljivost šele po približno petih ciklusih polnjenja in praznjenja.

Bistveno krajši čas delovanja po polnjenju pomeni, da je akumulatorska baterija izrabljena in da jo je potrebno zamenjati.

Upoštevajte navodila za odstranjevanje odslužjenih naprav.

Napake – Vzroki in pomoč

Vzrok	Pomoč
Polnilnik z vgrajenim radiem ne deluje	
Brez oskrbovanja z energijo	Do konca vtaknite omrežni vtič ali napolnjeno akumulatorsko baterijo
Polnilnik z vgrajenim radiem pretopel ali premrzl.	Počakajte, da bo polnilnik z vgrajenim radiem dosegel obratovalno temperaturo
Polnilnik z vgrajenim radiem pri omrežnem obratovanju ne deluje	
Vtičnica je okvarjena	Uporabite drugo vtičnico
Omrežni vtič ali kabel sta okvarjena	Preverite omrežni vtič in kabel in ga po potrebi dajte zamenjati
Polnilnik z vgrajenim radiem pri akumulatorskem obratovanju ne deluje	
Umazani akumulatorski kontakti	Očistite akumulatorske kontakte, na primer z večkratnim vtikanjem in iztikanjem akumulatorja, akumulator po potrebi zamenjajte
Defekten akumulator	Zamenjajte akumulator
Akumulatorska baterija pretopla ali premrzla (opozorilo o temperaturi k utripa ali polnilnik z vgrajenim radiem se izklopi)	Počakajte na to, da akumulatorska baterija doseže primerno temperaturo za obratovanje
Postopek polnjenja akumulatorske baterije ali oskrba z energijo eksternih naprav ne delujeta	
Omrežni vtič ni vtaknjen	Do konca vtaknite omrežni vtič
Akumulator pri polnjenju ni (pravilno) vstavljen	Akumulatorska baterija mora pravilno zaskočiti v polnilni vdolbini
Priključek 12 V ne deluje	
Varovalka 44 ni vstavljena	Vstavite varovalko 44
Varovalka 44 se je sprožila	Zamenjajte varovalko 44
Interno varovalo pred previsoko temperaturo se je sprožilo	Odstranite eksterno napravo in pustite, da se polnilnik z vgrajenim radiem ohladi

Vzrok	Pomoč
Polnilnik z vgrajenim radiem nenadoma zataji	
Omrežni vtič oz. akumulatorska baterija nista pravilno vstavljena.	Do konca vtaknite omrežni vtič oz. akumulatorsko baterijo
Napaka na programski opremi	Za resetiranje programske opreme izvlcite omrežni vtič in snemite akumulatorsko energijo, počakajte 30 s in ponovno vtaknite omrežni vtič oz. akumulatorsko energijo.

Slab radio sprejem	
Motnja zaradi drugih naprav ali neugodno mesto postavitve	Postavite polnilnik z vgrajenim radiem na drugo mesto z boljšim sprejemom
Palična antena ni optimalno naravnana	Zasukajte palično anteno
Moten prikaz časa	
Izravnalne baterije za uro so prazne	Menjajte izravnalne baterije
Izravnalne baterije so vstavljene z napačno naravnostjo polov	Vstavite izravnalne baterije s pravilno naravnostjo polov
Daljinski upravljalca ne deluje	
Baterija daljinskega upravljalca je prazna	Menjajte baterijo daljinskega upravljalca
Baterija daljinskega upravljalca je vstavljena z napačno naravnostjo polov	Baterija daljinskega upravljalca je vstavljena z napačno naravnostjo polov
Signal daljinskega upravljalca ne doseže sprejemne leče 31	Zasukajte polnilnik z vgrajenim radiem s sprejemno lečo 31 v smer daljinskega upravljalca

Če omenjeni ukrepi za pomoč niso mogli odstraniti napake, se prosimo obrnite na pooblaščen servis Bosch.

Vzdrževanje in servisiranje**Vzdrževanje in čiščenje**

► **Omrežni kabel je opremljen s posebnim varnostnim priključkom in se sme nadomestiti izključno s strani pooblaščenega servisa Bosch.**

Za dobro in varno delovanje morate poskrbeti za to, da bosta polnilnik z vgrajenim radiem in daljinski upravljalca čista.

Daljinskega upravljalca ne smete potopiti v vodo ali druge tekočine.

Umazanijo obrišite z vlažno, mehko krpo. Uporaba čistil in topil ni dovoljena.

Servis in svetovanje o uporabi

Servis Vam bo dal odgovore na Vaša vprašanja glede popravila in vzdrževanja izdelka ter nadomestnih delov. Risbe razstavljene stanja in informacije o nadomestnih delih se nahajajo tudi na spletu pod:

www.bosch-pt.com

Skupina svetovalcev o uporabi podjetja Bosch Vam bo z veseljem v pomoč pri vprašanjih o naših izdelkih in njihovega pribora.

Pri vseh vprašanjih in naročilih nadomestnih delov morate nujno navesti desetmestno številko izdelka s tipске tablice polnilnika z vgrajenim radiem.

Slovensko

Top Service d.o.o.
Celovška 172
1000 Ljubljana
Tel.: (01) 519 4225
Tel.: (01) 519 4205
Fax: (01) 519 3407

Transport

Priložene litij-ionske akumulatorske baterije so podvržene zahtevam zakona o nevarnih snoveh. Uporabnik lahko akumulatorske baterije brez nadaljnjih pogojev transportina na cesti. Pri pošiljkah s strani tretjih (npr.: zračni transport ali špedicija) se morajo upoštevati posebne zahteve glede embalaže in označitve. Pri pripravi odpreme mora biti obvezno nujno vključen strokovnjak za nevarne snovi.

Akumulatorske baterije pošiljajte samo, če je ohišje nepoškodovano. Prelepite odprte kontakte in zapakirajte akumulatorske baterije tako, da se v embalaži ne premika. Prosimo upoštevajte tudi morebitne druge nacionalne predpise.

Odlaganje



Polnilnik z vgrajenim radiem, daljinski upravljalca, akumulatorske baterije, pribor in embalažo morate reciklirati v skladu z varstvom okolja.

Polnilnika z vgrajenim radiem, daljinskega upravljalca in akumulatorskih baterij/baterij ne smete odvreči med hišne odpadke!

Samo za države EU:



V skladu z Direktivo 2012/19/EU se morajo električna orodja, ki niso več v uporabi ter v skladu z Direktivo 2006/66/ES morate okvarjene ali obrabljene akumulatorske baterije/baterije zbirati ločeno in jih okolju prijazno reciklirati.

Akumulatorji/baterije:



Li-Ion:

Prosimo upoštevajte navodila v odstavku „Transport“, stran 235.

Pridržujemo si pravico do sprememb.

Hrvatski

Upute za sigurnost

⚠ UPOZORENJE Pročitajte sve upute za sigurnost i upute za uporabu, kao i informacije na donjoj strani radio punjača. Propusti kod poštivanja uputa za sigurnost i uputa za uporabu mogu prouzročiti strujni udar, požar i/ili teške ozljede.

Spremite sve upute za sigurnost i upute za uporabu na sigurno mjesto.

U uputama za sigurnost korišten pojam „radio punjač“ odnosi se na radio punjač sa mrežnim napajanjem (sa mrežnim priključnim kabelom) i na radio punjač sa napajanjem iz akumulatorske baterije (bez mrežnog priključnog kabela).

- ▶ **Održavajte vaše radno mjesto čistim i dobro osvijetljenim.** Nered ili neosvijetljeno radno mjesto mogu uzrokovati nezgode.
- ▶ **Priključni utikač radio punjača mora odgovarati mrežnoj utičnici. Na utikaču se ni na koji način ne smiju izvoditi izmjene. Ne koristite adapterski utikač zajedno sa zaštitno uzemljenim radio punjačem.** Utikač na kojem nisu vršene izmjene i odgovarajuće utičnice smanjuju opasnost od strujnog udara.
- ▶ **Ne zloupotrebjavajte priključni kabel za nošenje i vješanje radiouređaja ili za izvlačenje utikača iz mrežne utičnice. Kabel držite dalje od izvora topline, ulja, oštih rubova ili pomičnih dijelova uređaja.** Oštećen ili usukan kabel povećava opasnost od strujnog udara.
- ▶ **Ako sa radio punjačem radite na otvorenom prostoru, koristite samo produžni kabel koji je odobren za primjenu na otvorenom prostoru.** Primjena produžnog kabela prikladnog za rad na otvorenom prostoru smanjuje opasnost od strujnog udara.
- ▶ **Ako se ne može izbjeći rad radio punjača u vlažnoj okolini, koristite zaštitnu sklopku struje kvara.** Primjenom zaštitne sklopke struje kvara smanjuje se opasnost od strujnog udara.
- ▶ **Priključite radio punjač na propisno uzemljenu električnu mrežu.** Utičnica i produžni kabel moraju imati funkcionalno ispravan zaštitni vodič.
- ▶ **Do kraja odmotajte mrežni priključni kabel kada radiouređaj radi sa priključkom na električnu mrežu.** Mrežni priključni kabel bi se inače mogao zagrijati.
- ▶ **Pazite na to da se mrežni utikač u svakom trenutku može izvući iz mrežne utičnice.** Prodiranje vode u radio uređaj povećava opasnost od strujnog udara.
- ▶ **Ovaj radio punjač ne smiju koristiti djeca i osobe s ograničenim fizičkim, osjetilnim i mentalnim sposobnostima ili nedostatnim iskustvom i znanjem. Ovaj radio punjač smiju koristiti djeca starija od 8 godina i osobe s ograničenim fizičkim, osjetilnim ili mentalnim sposobnostima ili osobe s nedostatnim iskustvom i znanjem ako ih nadzire osoba odgovorna za njihovu sigurnost i ako ih uputi u sigurno rukovanje i opasnosti povezane s**

236 | Hrvatski

rukovanjem radio punjača. U suprotnom postoji opasnost od pogrešnog rukovanja i ozljeda.

- ▶ **Djeca moraju biti pod nadzorom prilikom korištenja, čišćenja i održavanja.** Na taj način ćete osigurati da se djeca ne igraju s radio punjačem.
- ▶ **Punite samo Bosch litij-ionske aku-baterije kapaciteta od 1,3 Ah (od 4 aku-čelije).** Napon aku-baterije mora odgovarati naponu radio punjača aku-baterija. **Ne punite baterije koje se ponovno mogu puniti.** U suprotnom postoji opasnost od požara i eksplozije.



Radio punjač držite dalje od kiše ili vlage. Prodiranje vode u radio punjač povećava opasnost od strujnog udara.

- ▶ **Punite samo Bosch litij-ion aku-baterije.** Napon aku-baterije mora odgovarati naponu radio punjača aku-baterija. U suprotnom postoji opasnost od požara i eksplozije.
 - ▶ **Radio punjač održavajte čistim.** Zbog zaprljanosti postoji opasnost od strujnog udara.
 - ▶ **Prije svakog korištenja radio punjača kontrolirajte kabel i utikač.** Ako bi se ustanovilo oštećenje ne koristite radio punjač. **Ne otvarajte sami radio punjač i dajte ga na popravak samo kvalificiranom stručnom osoblju i samo sa originalnim rezervnim dijelovima.** Oštećen radio punjač, kabel i utikač povećavaju opasnost od strujnog udara.
 - ▶ **Sa radio punjačem ne radite na lako zapaljivoj podlozi (npr. papiru, tekstilnim materijalima), odnosno u zapaljivoj okolini.** Zbog zagrijavanja radio punjača tijekom punjenja postoji opasnost od požara.
 - ▶ **Kod pogrešne primjene iz aku-baterije može isteći tekućina.** Izbjegavajte kontakt s ovom tekućinom. **Kod slučajnog kontakta ugroženo mjesto treba isprati vodom.** Ako bi ova tekućina dospjela u oči, zatražite pomoć liječnika. Istekla tekućina iz aku-baterije može dovesti do nadražaja kože ili opekline.
 - ▶ **Kod oštećenja i nestručne uporabe aku-baterije mogu se pojaviti pare.** Dovedite svježi zrak i u slučaju poteškoća zatražite pomoć liječnika. Pare mogu nadražiti dišne putove.
 - ▶ **Ne otvarajte aku-bateriju.** Postoji opasnost od kratkog spoja.
-  **Zaštitite aku-bateriju od izvora topline, npr. i od trajnog Sunčevog zračenja, vatre, vode i vlage.** Inače postoji opasnost od eksplozije.
- ▶ **Aku-baterije koje se ne koriste treba držati dalje od uredskih spajalica, kovanica, ključeva, čavala, vijaka i ostalih sitnih predmeta koji mogu uzrokovati premoštenje kontakata.** Kratki spoj između kontakata aku-baterije može dovesti do opekline ili požara.
 - ▶ **Aku-bateriju puniti samo u punjačima koje preporučuje proizvođač.** Za punjač koji je predviđen za jednu određenu vrstu aku-baterije, postoji opasnost od požara ako bi se koristio s drugom aku-baterijom.
 - ▶ **Aku-bateriju koristite samo u kombinaciji sa vašim radio punjačem i/ili Bosch električnim alatom.** Samo tako će se aku-baterija zaštititi od opasnog preopterećenja.

- ▶ **Oštrim predmetima kao što su npr. čavli, odvijači ili djelovanjem vanjske sile aku-baterija se može oštetiti.** Može doći do unutrašnjeg kratkog spoja i aku-baterija može izgorjeti, razviti dim, eksplodirati ili se pregrijati.
- ▶ **Pročitajte i strogo se pridržavajte uputa za sigurnost i uputa za rad u uputama za rukovanje uređaja koji priključujete na radio punjač.**

Opis proizvoda i radova



Treba pročitati sve napomene o sigurnosti i upute. Ako se ne bi poštivale napomene o sigurnosti i upute to bi moglo uzrokovati strujni udar, požar i/ili teške ozljede.

Molimo otvorite preklopnu stranicu s prikazom radio punjača i držite ovu stranicu otvorenom dok čitate upute za uporabu.

Prikazani dijelovi uređaja

Numeracija prikazanih komponenata odnosi se na prikaz radio punjača na stranici sa slikama.

- 1 Zvučnik
- 2 Daljinski upravljač
- 3 Ručka za prenošenje
- 4 Kontrolna lampica priključka na izmjeničnu struju (ne za kataloški broj 3 601 D29 660)
- 5 Poklopac priključka na izmjeničnu struju (ne za kataloški broj 3 601 D29 660)
- 6 Utičnica priključka na izmjeničnu struju (ne za kataloški broj 3 601 D29 660)
- 7 Tipka za traženje naniže „<<“ na daljinskom upravljaču
- 8 Izlazni otvor za infracrvenu zraku
- 9 Tipka za povećanje jačine zvuka
- 10 Tipka za traženje naviše „>>“ na daljinskom upravljaču
- 11 Tipka reprodukcije/stanke na daljinskom upravljaču
- 12 Tipka za smanjenje jačine zvuka
- 13 Tipka za uključivanje-isključivanje audio rada na daljinskom upravljaču
- 14 Tipka za biranje audio izvora „Source“ na daljinskom upravljaču
- 15 Tipka za stišavanje „Mute“
- 16 Zatvarač za nošenje
- 17 Uglavljanje poklopca pretinca za baterije (puferne baterije)
- 18 Poklopac pretinca za baterije (puferne baterije)
- 19 Ručica za blokiranje poklopca pretinca za medije
- 20 Poklopac pretinca za medije
- 21 Štapasta antena
- 22 Otvor punjača
- 23 Ručica za blokiranje poklopca pretinca za aku-bateriju
- 24 Poklopac pretinca za aku-bateriju
- 25 Aku-baterija*
- 26 Tipka za biranje namještanja boje tona „Equalizer“

- 27 Tipka memorije „Memory“
- 28 Tipka za ručno podešavanje boje tona „Custom“
- 29 Tipka za namještanje vremena „Clock“
- 30 Okretni gumb za namještanje radiopostaje „Tune“
- 31 Prijemna leća za daljinski upravljač
- 32 Tipka za slučajnu reprodukciju/ponavljanje reprodukcije
- 33 Tipka za traženje najviše „Seek + / >>|“
- 34 Tipka za biranje audio izvora „Source“
- 35 Tipka za traženje naniže „|<< / - Seek“
- 36 Tipka za reprodukciju/stanku
- 37 Okretni gumb za namještanje jačine zvuka („Volume“) i boje tona („Bass/Treb“)
- 38 Tipka za uključivanje-isključivanje audio rada
- 39 Displej
- 40 „AUX 1 IN“ utičnica
- 41 12 V priključna utičnica
- 42 „LINE OUT“ utičnica
- 43 Kapa osigurača
- 44 Osigurač 12 V priključka
- 45 USB utičnica
- 46 SD/MMC utikačko mjesto
- 47 „AUX 2 IN“ utičnica
- 48 Držać za vanjske audio izvore

*Prikazan ili opisan pribor ne pripada standardnom opsegu isporuke. Potpuni pribor možete naći u našem programu pribora.

Tehnički podaci

Radio punjač		GML 50
Kataloški br.		3 601 D29 6..
Puferne baterije		2 x 1,5 V (LR06/AA)
Težina odgovara EPTA-Procedure 01:2014	kg	11,2
Klasa zaštite		⊕/I
Vrsta zaštite		IP 54 (zaštićen od prašine i prskanja vode)
Dopuštena okolna temperatura		
– kod punjenja	°C	0...+45
– tijekom rada*	°C	0...+45
– kod skladištenja	°C	-20...+50
Preporučene aku-baterije		GBA 14,4 V .../GBA 18 V ...
Rad audio uređaja/radija		
Radni napon		
– za mrežno napajanje	V	230/110
– za napajanje iz aku-baterije	V	14,4–18
Nazivna snaga pojačala (za mrežno napajanje)	W	50
Prijemni kut daljinskog upravljača	°	110
Područje prijema		
– UKV	MHz	87,5–108
– SV	kHz	531–1602
Podržavani formati datoteka ¹⁾		MP3, WMA

* ograničeni učinak kod temperatura < 0 °C

1) (ako je izvor zvuka SD/MMC kartica ili USB)

2) Radno područje može se smanjiti zbog nepovoljnih uvjeta okoline (npr. izravno djelovanje sunčevih zraka).

Tehnički podaci su određeni sa aku-baterijom iz opsega isporuke.

Pokazni elementi kod audio rada

- a Pokazivač prethodnog namještanja boje tona
- b Pokazivač promjene razine visokog tona
- c Pokazivač promjene razine dubokog tona
- d Pokazivač jačine zvuka, mjesta u memoriji radiopostaja, odnosno pokazivač naslova (ovisno od odabranog audio izvora)
- e Pokazivač prijema memoriranih radiopostaja (kod slušanja radija)
- f Pokazivač slučajne reprodukcije (ako je izvor zvuka SD/MMC kartica ili USB)
- g Pokazivač ponavljanja reprodukcije svih naslova trenutnim redoslijedom (ako je izvor zvuka SD/MMC kartica ili USB)
- h Pokazivač ponavljanja reprodukcije trenutnog naslova (ako je izvor zvuka SD/MMC kartica ili USB)
- i Pokazivač prijema uz smetnje
- j Pokazivač radio frekvencije, odnosno trajanja reprodukcije trenutnog naslova (ovisno od odabranog audio izvora)
- k Upozorenje za temperaturu
- l Pokazivač stavljene aku-baterije
- m Pokazivač punjenja aku-baterije
- n Pokazivač audio izvora
- o Pokazivač vremena

238 | Hrvatski

Radio punjač		GML 50
Punjač		
Napon punjenja aku-baterije (automatsko prepoznavanje napona)	V=	14,4–18
Struja punjenja	A	0,9
Dopušteno područje temperature punjenja	°C	0–45
Vrijeme punjenja kod kapaciteta aku-baterije cca.		
– 1,3 Ah	min	120
– 4,0 Ah	min	400
Broj aku-čelija		4–10
Daljinski upravljač		
Radno područje ²⁾	m	7
Baterija		1 x 3 V (CR2032)

* ograničeni učinak kod temperatura < 0 °C

1) (ako je izvor zvuka SD/MMC kartica ili USB)

2) Radno područje može se smanjiti zbog nepovoljnih uvjeta okoline (npr. izravno djelovanje sunčevih zraka).

Tehnički podaci su određeni sa aku-baterijom iz opsega isporuke.

Montaža

Električno napajanje radio punjača

Električno napajanje radio punjača može se provesti preko mrežnog priključka ili preko Li-ionske aku-baterije stavljene u otvor punjača **22**. Ako aku-baterija služi samo za električno napajanje, na raspolaganju su samo funkcije za audio rad i električno napajanje vanjskih uređaja preko integriranog USB-priključka.

- ▶ **Pridržavajte se mrežnog napona!** Napon izvora struje kod mrežnog priključka mora se podudarati sa podacima na tipskoj pločici radio punjača. Radio punjači označeni sa 230 V mogu raditi i na 220 V.

Stavljanje i vadenje aku-baterije (vidjeti sliku A)

Napomena: Uporaba aku-baterija neprikladnih za radio punjač može dovesti do pogrešnih funkcija ili do oštećenja radio punjača.

Otvorite ručicu za blokiranje **23** poklopca pretinca za bateriju („Charger/Battery Bay“) i otvorite poklopac pretinca za aku-bateriju **24**.

Stavite aku-bateriju u otvor punjača **22** tako da priključci aku-baterije naliježu na priključke u otvoru punjača **22** i pustite da aku-baterija uskoči na svoje mjesto u otvoru punjača.



Čim se stavi aku-baterija dovoljnog napona, na displeju će se pojaviti pokazivač aku-baterije **I**.



Pokazivač aku-baterije **I** treperi kada je aku-baterija slaba.

Za vadenje aku-baterije **25** pritisnite tipku za deblokiranje na aku-bateriji i izvadite je iz otvora punjača **22**.

Zatvorite poklopac pretinca aku-baterije **24** nakon stavljanja odnosno vadenja aku-baterije. Blokirate poklopac pretinca aku-baterije, tako što ćete zahvatiti ručicu za blokiranje **23** u kućištu i nakon toga pritisnuti prema dolje.

- ▶ **Kod vadenja aku-baterije nosite prema potrebi nosite zaštitne rukavice.** Aku-baterija se kod punjenja može jako zagrijati.

Stavljanje/zamjena pufernih baterija (vidjeti sliku A)

Za memoriranje vremena na satu na radio punjaču, moraju biti stavljene puferne baterije. U tu svrhu se preporučuje primjena alkalno-manganskih baterija.

Otvorite ručicu za blokiranje **23** poklopca pretinca za bateriju („Charger/Battery Bay“) i otvorite poklopac pretinca za aku-bateriju **24**.

Prema potrebi izvadite aku-bateriju **25**.

Za otvaranje poklopca pretinca za baterije **18** pritisnite na zatvarač **17** i skinite poklopac pretinca za baterije. Stavite puferne baterije. Kod toga pazite na ispravan polaritet prema shemi na unutarnjoj strani pretinca za baterije.

Ponovno stavite poklopac **18** pretinca pufernih baterija.

„REPLACE AA BATTERY WHEN UNIT NO LONGER KEEPS CORRECT TIME“: Zamijenite puferne baterije kada se više ne memorira vrijeme na satu na radio punjaču.

Zamijenite uvijek sve baterije istodobno. Koristite samo baterije jednog proizvođača i istog kapaciteta.

- ▶ **Izvadite puferne baterije iz radio punjača ako se dulje vrijeme neće koristiti.** Puferne baterije mogu kod duljeg uskladištenja korodirati i same se isprazniti.

Rad

- ▶ **Radio punjač zaštitite od vlage i izravnog sunčevog zračenja.**

Audio rad (vidjeti slike B i C)

Nekim funkcijama audio rada može se upravljati preko daljinskog upravljača (vidjeti „Daljinski upravljač“, stranica 240).

Uključivanje/isključivanje audio rada

Za **uključivanje** audio rada (radio i vanjski uređaji za reprodukciju) pritisnite tipku za uključivanje-isključivanje **38**. Displej **39** će se aktivirati i kod zadnjeg isključivanja radio punjača reproducirati namješten audio izvor.

Ako se radio punjač nalazi u modusu štednje energije (vidjeti „Modus uštede električne energije“, stranica 242), u tom slučaju za uključivanje audio rada dva puta pritisnite tipku za uključivanje-isključivanje **38**.

Za **isključivanje** audio rada ponovno pritisnite tipku za uključivanje-isključivanje **38**. Memorirat će se trenutačno podešavanje audio izvora.

Kako bi uštedjeli električnu energiju, radio punjač uključite samo kada ga koristite.

Namještanje jačine zvuka

Za povećanje jačine zvuka okretni gumb „**Volume**“ **37** okrenite u smjeru kazaljke na satu, a za smanjenje jačine zvuka okretni gumb okrenite u smjeru suprotnom od kazaljke na satu. Namještanje jačine zvuka (vrijednost između 0 i 20) pojavljuje se u trajanju nekoliko sekundi u pokazivaču **d** displeja.

Prije podešavanja ili promjene radiopostaje namjestite jačinu zvuka na nižu vrijednost, a prije uključivanja nekog vanjskog audio izvora, namjestite na srednju vrijednost.

Namještanje boje tona

Za optimalnu reprodukciju tona, u radio punjaču je ugrađen egalizator.

Razinu visokog i dubokog tona možete mijenjati ručno ili koristiti prethodno podešavanje boje tona za različite glazbene stilove. Možete birati prethodno programirana podešavanja „**JAZZ**“, „**ROCK**“, „**POP**“ i „**CLASSICAL**“, kao i samoprogramirajuće podešavanje „**CUSTOM**“.

Za biranje jednog od memoriranih **prethodnih podešavanja boje tona**, toliko često pritisćite tipku za biranje prethodnog podešavanja boje tona „**Equalizer**“ **26**, dok se u pokazivaču **a** displeja ne pojavi traženo podešavanje.

Promjena podešavanja „CUSTOM“:

- Jedan puta pritisnite tipku za ručno podešavanje boje tona „**Custom**“ **28**. Na displeju će zatreperiti pokazivač „**BAS**“ **c** i pokazivač **d** memorirane vrijednosti razine dubokog tona.
- Namjestite traženu razinu dubokog tona (vrijednost između 0 i 10). Za povišenje razine dubokog tona okrenite okretni gumb „**Bass/Treb**“ **37** u smjeru kazaljke na satu, a za sniženje okretni gumb okrenite u smjeru suprotnom od kazaljke na satu.
- Za memoriranje namještene razine dubokog tona, po drugi puta pritisnite tipku za ručno namještanje boje tona „**Custom**“ **28**. Na displeju će zatreperiti pokazivač „**TRE**“ **b** za slijedeće podešavanje razine visokog tona, kao i pokazivač **d** memorirane vrijednosti razine visokog tona.
- Namjestite traženu razinu visokog tona (vrijednost između 0 i 10). Za povišenje razine visokog tona okrenite okretni gumb „**Bass/Treb**“ **37** u smjeru kazaljke na satu, a za sniženje okretni gumb okrenite u smjeru suprotnom od kazaljke na satu.
- Za memoriranje namještene razine visokog tona, po treći puta pritisnite tipku za ručno namještanje boje tona „**Custom**“ **28**.

Biranje audio izvora

Za biranje audio izvora pritisćite tipku „**Source**“ **34** toliko često dok se na displeju ne pojavi pokazivač **n** za traženi interni audio izvor (vidjeti „Namještanje/memoriranje radiopostaje“, stranica 239), odnosno vanjskog audio izvora (vidjeti „Priključak vanjskih audio izvora“, stranica 240):

- „**FM**“: radio preko UKV,
- „**AM**“: radio preko SV,
- „**AUX 1**“: vanjski audio izvor (npr. CD-plejer) preko 3,5 mm utičnice **40** na vanjskoj strani,
- „**AUX 2**“: vanjski audio izvor (npr. MP3-plejer) preko 3,5 mm utičnice **47** u pretinicu za medije,
- „**USB**“: vanjski audio izvor (npr. USB-Stick) preko USB-utičnice **45**,
- „**SD**“: vanjski audio izvor (SD/MMC-kartica) preko SD/MMC utikačkog mjesta **46**.

Usmjeravanje štapaste antene

Radio punjač se isporučuje sa montiranom štapastom antenom **21**. Kod slušanja radija okrenite štapastu antenu u smjeru u kojem se postiže najbolji prijam.

Ako nije moguće zadovoljavajući prijam, tada postavite radio punjač na mjesto sa najboljim prijemom.

Napomena: Kod rada radio punjača u neposrednoj okolini odašiljača odnosno odašiljačkih uređaja, može doći do smetnji u prijemu radio programa.

Ako bi štapasta antena **21** bila labava, u tom slučaju je stegnite izravno na kućištu, u smjeru kazaljke na satu.

Namještanje/memoriranje radiopostaje

Tipku za biranje audio izvora „**Source**“ **34** pritisćite toliko često dok se u pokazivaču **n** za područje prijema ultrakratkih valova (UKV) ne pojavi „**FM**“, odnosno „**AM**“ za područje prijema srednjih valova (SV).

Za **namještanje neke određene radio frekvencije** okrećite okretni gumb „**Tune**“ **30** u smjeru kazaljke na satu za povećanje frekvencije, odnosno u smjeru suprotnom od kazaljke na satu za smanjenje frekvencije. Frekvencija se tijekom namještanja pojavljuje u pokazivaču **o**, a zatim u pokazivaču **j** na displeju.

Za **traženje radio postaja sa velikom jačinom signala** pritisnite tipku za traženje naniže „**Seek**“ **35** odnosno tipku za traženje naviše „**Seek +**“ **33** i držite je kratko pritisnutom. Frekvencija pronađene radiopostaje pojavljuje se na kratko u pokazivaču **o**, a zatim u pokazivaču **j** displeja.

Kod dovoljno jakog prijema nekog prikladnog signala, radio punjač će se automatski prespojiti na stereo prijam. Na displeju će se pojaviti pokazivač za stereo prijam **i**.

Za **memoriranje namještene radiopostaje** pritisnite tipku memorije „**Memory**“ **27**. Na displeju će zatreperiti pokazivač „**PRESET**“ **e**, kao i u pokazivaču **d** broj zadnje namještene mjesta u memoriji. Za biranje mjesta u memoriji pritisćite tipku za traženje naniže „**Seek**“ **35**, odnosno tipku za traženje naviše „**Seek +**“ **33**, toliko često dok se u pokazivaču **d** ne pojavi traženo mjesto memorije. Ponovno pritisnite tipku memorije **27** za memoriranje namještene radiopostaje na odabranom mjestu memorije. Pokazivači **e** i **d** više ne trepere. Možete memorirati 20 UKV radiopostaja i 10 SV radiopostaja. Obratite pozornost da će se jedno već zauzeto mjesto memo-

240 | Hrvatski

rije, prenijeti kod ponovnog izbora sa novo podešenom radiopostajom.

Za **reprodukciju memorirane radiopostaje** toliko često na kratko pritisćite tipku za traženje naniže „**Seek**“ **35** odnosno tipku za traženje naviše „**Seek +**“ **33**, dok se u pokazivaču **d** ne pojavi traženo mjesto u memoriji i dok se u pokazivaču „**PRESET**“ ne pojavi **e**.

Priključak vanjskih audio izvora (vidjeti sliku C)

Osim integriranog radija, mogu se reproducirati različiti vanjski audio izvori.

AUX-In priključak 1: AUX-In priključak 1 prikladan je posebno za audio izvore koji se trebaju smjestiti izvan pretinca za medije (npr. CD-plejer). Skinite zaštitnu kapu „**AUX 1 IN**“ utičnice **40** i utaknite u utičnicu 3,5 mm utikač isporučenog ili nekog drugog odgovarajućeg AUX-kabela. Priključite AUX-kabel na odgovarajući audio izvor.

Za zaštitu od zaprljanja ponovno stavite zaštitnu kapu na „**AUX 1 IN**“ utičnicu **40** nakon izvlačenja utikača AUX-kabela.

Za vanjske audio izvore preko slijedećih priključaka otvorite ručicu za blokiranje **19** i otvorite poklopac **20** pretinca za medije („**Digital Media Bay**“).

- **SD/MMC priključak:** Uvucite SD ili MMC karticu u SD/MMC utikačko mjesto **46**. Natpis na kartici mora biti okrenut u smjeru sigurnosne kape **43**. Reprodukcijska kartice može započeti čim se u pokazivaču **d** pojavi broj naslova, kao i ukupan broj naslova dostupan na kartici. Za vađenje kartice pritisnite kratko na karticu koja će se nakon toga izbaciti.
- **USB-priključak:** Utaknite USB-Stick (odnosno USB-utikač odgovarajućeg audio izvora) u USB-utičnicu **45**. Reprodukcijska USB-Stick može započeti čim se u pokazivaču **d** pojavi broj naslova, kao i ukupan broj naslova dostupnih na Stick. Za vađenje USB-Stick izvucite ga iz USB-priključka.
- **AUX-In priključak 2:** AUX-In priključak 2 posebno je prikladan za audio izvore koji se mogu smjestiti unutar pretinca za medije (npr. MP3-plejer). Utaknite 3,5 mm utikač isporučenog AUX-kabela u „**AUX 2 IN**“ utičnicu **47**. Priključite AUX-kabel na odgovarajući audio izvor.

Kod odgovarajuće veličine, priključene vanjske audio izvore možete sa trakom sa čičak pričvršćenjem, držača **48** pričvrstiti u pretinac za medije.

Za zaštitu od oštećenja i zaprljanja, priključite po mogućnosti poklopac pretinca za medije **20**, nakon priključka vanjskog audio izvora.

Za reprodukciju priključenog audio izvora pritisćite tipku za biranje audio izvora „**Source**“ **34**, toliko često dok se na displeju ne pojavi pokazivač **n** za traženi audio izvor.

Upravljanje vanjskim audio izvorima

Za audio izvore koji su priključeni preko SD-/MMC-utikačkog mjesta **46** ili USB-utičnice **45**, reprodukcijom se može upravljati preko radio punjača. Na pokazivaču **d** lijevo pojavljuje se broj trenutačno odabranog naslova, a desno ukupan broj postojećih naslova.

Reprodukcija/Prekid reprodukcije:

- Za početak reprodukcije pritisnite tipku reprodukcije/stanke **36**. Trajanje reprodukcije trenutačnog naslova pojavljuje se u pokazivaču **j**.
- Za prekid ili nastavak reprodukcije ponovno pritisnite tipku reprodukcije/stanke **36**. Trenutačno trajanje reprodukcije treperi u pokazivaču **j**.

Biranje naslova:

- Za biranje nekog naslova, tipku za traženje naniže „**Seek**“ **35**, odnosno tipku traženje naviše „**Seek +**“ **33** pritisćite toliko često dok se ne pojavi broj traženog naslova lijevo u pokazivaču **d**.
- Za početak reprodukcije pritisnite tipku reprodukcije/stanke **36**.

Slučajna reprodukcija/Ponavljanje reprodukcije:

- Da bi se svi naslovi na kartici odnosno na USB-Stick reproducirali slučajnim redoslijedom, jedan puta pritisnite tipku za slučajnu reprodukciju/ponavljanje reprodukcije **32**. U displeju će se pojaviti pokazivač **f**.
 - Za ponavljanje svih naslova trenutačnim redoslijedom, drugi puta pritisnite tipku za slučajnu reprodukciju/ponavljanje reprodukcije **32**. U displeju će se pojaviti pokazivač **g**.
- Napomena:** Samo u ovoj funkciji pojavljuje se desno u pokazivaču **d** broj trenutačne mape na kartici odnosno USB-Stick. Za promjenu mape najprije morate vratiti natrag normalnu reprodukciju i odabrati jedan naslov iz tražene mape.
 - Za ponavljanje samo trenutačno reproduciranog naslova, treći puta pritisnite tipku slučajne reprodukcije/ponavljanja reprodukcije **32**. Na displeju se pojavljuje pokazivač **h**.
 - Za vraćanje na normalnu reprodukciju, četvrti puta pritisnite tipku slučajne reprodukcije/ponavljanja reprodukcije **32**, tako da se u displeju ne pojavljuju nikakvi pokazivači **f**, **g** ili **h**.
 - Za početak reprodukcije pritisnite tipku reprodukcije/stanke **36**.

Priključak vanjske audio reprodukcije (vidjeti sliku C)

Trenutačni radio signal radio punjača možete prenijeti i na druge uređaje za reprodukciju (npr. pojačalo i zvučnik).

Skinite zaštitnu kapu „**LINE OUT**“ utičnice **42** i utaknite u utičnicu 3,5 mm utikač odgovarajućeg AUX-kabela. Priključite odgovarajući uređaj za reprodukciju na AUX-kabel. Za zaštitu od zaprljanja, nakon vađenja utikača AUX-kabela ponovno stavite zaštitnu kapu „**LINE OUT**“ utičnice **42**.

Daljinski upravljač

- ▶ **Daljinski upravljač dajte na popravak kvalificiranom stručnom osoblju i samo sa originalnim rezervnim dijelovima.** Time će se osigurati da oстане zadržana funkcionalna ispravnost daljinskog upravljača.
- ▶ **Sa daljinskim upravljačem ne radite u okolini ugroženoj eksplozijom, u kojoj se nalaze zapaljive tekućine, plinovi ili prašina.** U daljinskom upravljaču može nastati iskrenje koje može zapaliti prašinu ili pare.

Puštanje u rad

- ▶ **Daljinski upravljač zaštite od vlage i izravnog sunčevog zračenja.**
- ▶ **Daljinski upravljač ne izlažite vanjskim temperaturama ili oscilacijama temperatura.** Npr. ne ostavljajte ga dulje vrijeme u automobilu. Kod većih oscilacija temperature daljinski upravljač ostavite da se temperira prije nego što ga pustite u rad.

Sve dok je stavljena baterija dovoljnog napona, daljinski upravljač ostaje spreman za rad.

Radio punjač tako postavite da signali iz izlaznog otvora **8** daljinskog upravljača mogu doseći prijemnu leću **31** na radio punjaču, u izravnom smjeru. Ako se daljinski upravljač ne može izravno usmjeriti na prijemnu leću, smanjit će se radno područje. Refleksijom signala (npr. na zidovima), doseg se može ponovno poboljšati i kod neizravnog signala.

Daljinski upravljač **2** se može spremirati u ručci za prenošenje **3**. Kod uporabe daljinski upravljač možete npr. pričvrstiti na omčiči remena, tako da otvorite zatvarač za nošenje **16** i objesite daljinski upravljač.

Funkcije

Neovisno od audio izvora:

- Za **uključivanje i isključivanje audio rada** pritisnite tipku **13** daljinskog upravljača.
- Za **uključivanje i isključivanje tona** pritisnite tipku „Mute“ **15**.
- Za povećanje **jačine zvuka** pritisnite tipku **9**, a za smanjenje jačine zvuka tipku **12**.
- Za **promjenu audio izvora** pritisnite tipku „Source“ **14**.

Kod slušanja radija:

- Za **biranje radio postaje** niže frekvencije pritisćite tipku za traženje naniže **7**, toliko dugo dok se ne pronađe tražena frekvencija.
- Za **biranje radio postaje** više frekvencije pritisćite tipku za traženje naviše **10**, toliko dugo dok se ne pronađe tražena frekvencija.

Kod upravljanja audio izvorima koji su priključeni preko SD-/MMC-utičkačkog mjesta **46** ili USB-utičnice **45**:

- Za startanje **reprodukcije nekog naslova**, za prekid ili za nastavak, pritisnite tipku reprodukcije stanke **11**.
- Za **biranje naslova** pritisnite tipku za traženje naniže **7** ili za traženje naviše **10**.

Zamjena baterije

Za zamjenu baterije odvijte vijak pretinca za bateriju na stražnjoj strani daljinskog upravljača i skinite poklopac pretinca za bateriju.

Pazite kod stavljanja nove baterije na ispravan polaritet. Ponovno stegnite poklopac pretinca za bateriju.

- ▶ **Zamijenite bateriju isključivo sa novom baterijom istog tipa.** Kod stavljanja nekog drugog tipa baterije postoji opasnost od eksplozije.
- ▶ **Izvadite bateriju iz daljinskog upravljača ako se dulje vrijeme neće koristiti.** Baterija može kod duljeg stajanja korodirati i sama se isprazniti.
- ▶ **Bateriju držite dalje od dosega male djece.** Mala djeca mogla bi bateriju progutati i time ugroziti svoje zdravlje.

Punjenje aku-baterije (vidjeti sliku A)

Proces punjenja započinje čim se mrežni utikač radio punjača utakne u mrežnu utičnicu i ako je aku-baterija **25** stavljena u otvor punjača **22** (vidjeti „Stavljanje i vađenje aku-baterije“, stranica 238).



Na displeju tijekom procesa punjenja treperi pokazivač punjenja „**CHARGING**“ m. Pokazivač „**CHARGING**“ će se ugasiti kada je aku-baterija potpuno napunjena.

Intelligentnim postupcima punjenja se automatski prepoznaje stanje napunjenosti aku-baterije i ovisno od temperature aku-baterije i napona, puni se sa optimalnom strujom punjenja.

Time će se sačuvati aku-baterija i ostati spremjena u radio punjaču uvijek potpuno napunjena.

Napunjena aku-baterija **25** može se iz otvora punjača **22** izvaditi ili (staviti u otvor punjača) da posluži za električno napajanje kod audio rada.

- ▶ **Kod vađenja aku-baterije nosite prema potrebi nosite zaštitne rukavice.** Aku-baterija se kod punjenja može jako zagrijati.

Električno napajanje vanjskih uređaja

Električno napajanje vanjskih uređaja preko 12 V i priključka izmjenične struje, moguć je samo kod mrežnog priključka radio punjača, a ne preko umetnute aku-baterije.

Ako je radio punjač priključen na električnu mrežu, kao potvrda će se upaliti zelena kontrolna lampica **4**.

USB-priključak

Pomoću USB-priključka možete koristiti odnosno puniti najveći broj uređaja čije je električno napajanje moguće preko USB (npr. različiti mobilni telefoni).

Otvorite ručicu za blokiranje **19** i poklopac pretinca za medije **20**. Spojite USB-priključak vanjskog uređaja preko odgovarajućeg kabela sa USB-utičnicom **45** radio punjača. Za startanje procesa punjenja, vanjski uređaj na radio punjaču mora se u tom slučaju odabrati kao audio izvor.

12 V priključak (vidjeti sliku C)

Pomoću 12 V priključka vanjski elektrouređaj možete koristiti sa 12 V utikačem i sa maksimalno 1 A potrošnje struje.

Skinite zaštitnu kapu 12 V priključne utičnice **41**. Utaknite utikač vanjskog elektrouređaja u 12 V priključnu utičnicu.

12 V priključak zaštićen je sa **osiguračem 44**. Ako na priključku vanjskog uređaja nema napona, u tom slučaju otvorite ručicu za blokiranje **19** i otvorite pretinac za medije **20**. Odvijte sigurnosnu kapu **43** i provjerite da li je aktivirao ugrađeni osigurač **44**. Ako je osigurač aktivirao, ugradite novi fini osigurač (5 x 20 mm, 250 V maksimalnog napona, 1 A nazivne struje i flink okidačke karakteristike. Ponovno navrnite sigurnosnu kapu **43**.

Napomena: Koristite isključivo 1 A osigurače za maksimalno 250 V napona („**250V 1A FUSE FOR 12V OUTLET**“). Kod primjene nekih drugih osigurača, radio punjač bi se mogao oštetiti.

242 | Hrvatski

12-V priključak je osim toga zaštićen sa **internim temperaturnim osiguračem** koji će se aktivirati kod pregrijavanja. Osigurač će se automatski vratiti u svoje početno stanje kada se radio punjač ohladi.

Za zaštitu od zaprljanja ponovno stavite zaštitnu kapu 12 V priključne utičnice **41**, nakon što ste izvadili vanjski utikač.

Priključak izmjenične struje („Power Outlets“) (ne za kataloški broj 3 601 D29 660)

Pomoću priključaka izmjenične struje mogu raditi ostali vanjski elektrouređaji. Utičnice mogu biti različite, ovisno od važećih propisa u zemlji korištenja.

Zbroj maksimalno dopuštenog uzimanja struje svih priključanih elektrouređaja ne smije premašiti vrijednost navedenu u donjoj tablici (vidjeti i natpis na kućištu, ispod poklopca **5**):

Kataloški br.	Zbroj max. uzimanja struje (u A)
3 601 D29 600	15
3 601 D29 630	9
3 601 D29 670	12
3 601 D29 6W0	15
3 601 D29 6X0	9

Otvorite poklopac **5** priključka na izmjeničnu struju i utaknite utikač vanjskog elektro uređaja u utičnicu **6** radio uređaja.

Pokazivač vremena

Radio punjač raspolaže sa pokazivačem vremena sa zasebnim električnim napajanjem. Ako su u pretinac za bateriju stavljene puferne baterije dovoljnog kapaciteta (vidjeti „Stavljanje/zamjena pufernih baterija“, stranica 238), vrijeme na satu se može memorirati i kada je radio punjač odspojen sa električnog napajanja preko mrežnog priključka ili aku-baterije.

Namještanje vremena na satu

- Za namještanje vremena na satu pritisnite tipku za namještanje vremena „**Clock**“ **29**, toliko dugo dok broj sati ne za treperi u pokazivaču vremena **o**.
- Pritisnite tipku za traženje naviše „**Seek +**“ **33**, odnosno tipku za traženje naniže „**Seek -**“ **35**, toliko često dok se ne pokaže točan broj sati.
- Ponovno pritisnite tipku „**Clock**“, tako da broj minuta za treperi u pokazivaču vremena **o**.
- Pritisnite tipku za traženje naviše „**Seek +**“ **33**, odnosno tipku za traženje naniže „**Seek -**“ **35**, toliko često dok se ne pokaže točan broj minuta.
- Za memoriranje vremena na satu pritisnite tipku „**Clock**“ po treći puta.

Modus uštede električne energije

Za uštedu električne energije možete isključiti pokazivač vremena u displeju **39**.

Kod toga kod isključenog audio rada (vidjeti „Uključivanje/isključivanje audio rada“, stranica 239) tipku **38** držite toliko dugo pritisnutom dok se u displeju više neće pojavljivati nikakvo pokazivanje.

Za ponovno uključivanje pokazivača vremena, jedan puta pritisnite tipku za uključivanje-isključivanje **38**.

Upute za rad

Nadzor temperature kod rada preko aku-baterije

Ako će radio punjač raditi isključivo preko aku-baterije (bez mrežnog priključka), u tom će se slučaju nadzirati temperatura aku-baterije.

- Ako je temperatura aku-baterije ispod $-10\text{ }^{\circ}\text{C}$ ili viša od $50\text{ }^{\circ}\text{C}$, na displeju treperi upozorenje za temperaturu **k**.
- Ako je temperatura aku-baterije viša od $70\text{ }^{\circ}\text{C}$, radio punjač će se automatski isključiti u svrhu zaštite aku-baterije. Kada se aku-baterija ohladi, radio punjač se može ponovno pustiti u rad.

Upute za optimalno rukovanje sa aku-baterijom

Zaštitite aku-bateriju od vlage i vode.

Pohranite aku-bateriju samo u prostoru temperaturnog područja od $-20\text{ }^{\circ}\text{C}$ do $50\text{ }^{\circ}\text{C}$. Npr. aku-bateriju ljeti na ostavljajte u automobilu.

Nova ili dulje vrijeme nekorisćena aku-baterija dati će svoj puni učinak tek nakon pet ciklusa punjenja i pražnjenja.

Bitno skraćivanje vremena rada nakon punjenja pokazuje da je aku-baterija istrošena i da je treba zamijeniti.

Pridržavajte se uputa za zbrinjavanje u otpad.

Greške – uzroci i otklanjanje

Uzrok	Otklanjanje
Radio punjač ne funkcionira	
Nema električnog napajanja	Mrežni utikač ili napunjenu aku-bateriju do kraja utaknuti
Radio punjač je suviše topao ili suviše hladan	Pričekati da radio punjač postigne radnu temperaturu
Radio punjač ne funkcionira kod mrežnog priključka	
Utičnica je neispravna	Koristiti drugu utičnicu
Neispravan mrežni utikač ili priključni kabel	Kontrolirati mrežni utikač i kabel i prema potrebi ih zamijeniti
Radio punjač ne funkcionira kod napajanja iz aku-baterije	
Zaprljani kontakti aku-baterije	Očistiti kontakte aku-baterije; npr. višekratnim spajanjem i odspajanjem aku-baterije, prema potrebi zamijeniti aku-bateriju
Neispravna aku-baterija	Zamijeniti aku-bateriju
Aku-baterija je suviše topla ili suviše hladna (upozorenje za temperaturu k treperi ili se radio punjač isključuje)	Pričekati da aku-baterija dosegne radnu temperaturu
Ne funkcionira proces punjenja aku-baterije ili električno napajanje vanjskih uređaja	
Mrežni utikač nije utaknut	Mrežni utikač (do kraja) utaknuti
Aku-baterija nije (ispravno) stavljena za punjenje	Aku-bateriju ispravno staviti u otvor punjača tako da uskoči na svoje mjesto

Uzrok	Otklanjanje
Ne radi 12 V priključak	
Nije ugrađen osigurač 44	Ugraditi osigurač 44
Osigurač 44 je aktivirao	Zamijeniti osigurač 44
Aktivirao je interni temperaturni osigurač	Ukloniti vanjski uređaj i ostaviti da se radio punjač ohladi
Radio punjač je iznenada otkazao	
Mrežni utikač odnosno aku-baterija nije ispravno odnosno potpuno utaknuta.	Mrežni utikač odnosno aku-bateriju ispravno i potpuno utaknuti
Greška softvera	Za vraćanje softvera u početno stanje izvuci mrežni utikač i izvaditi aku-bateriju, pričekati 30 s, ponovno utaknuti mrežni utikač odnosno aku-bateriju.
Slab prijem radio programa	
Smetnje od ostalih uređaja ili nepovoljno mjesto za postavljanje	Radio punjač postaviti na neko drugo mjesto sa boljim prijemom
Štapasta antena nije optimalno usmjerena	Okretati štapastu antenu
Smetnje u pokazivanju vremena	
Puferne baterije za sat su prazne	Zamijeniti puferne baterije
Puferne baterije su stavljene sa pogrešnim polaritetom	Puferne baterije staviti sa ispravnim polaritetom
Daljinski upravljač ne funkcionira	
Baterija daljinskog upravljača je prazna	Zamijeniti bateriju daljinskog upravljača
Baterija daljinskog upravljača je stavljena sa pogrešnim polaritetom	Bateriju daljinskog upravljača staviti sa ispravnim polaritetom
Signal daljinskog upravljača ne doseže prijemnu leću 31	Radio punjač sa prijemnom lećom 31 okrenuti u smjeru daljinskog upravljača

Ako se sa gore spomenutim mjerama pomoći ne može otkloniti greška, u tom slučaju kontaktirajte sa ovlaštenim Bosch servisom.

Održavanje i servisiranje

Održavanje i čišćenje

- ▶ **Priključni kabel je opremljen sa specijalnim sigurnosnim priključkom i smije se zamijeniti isključivo u ovlaštenom Bosch servisu.**

Radio punjač i daljinski upravljač održavajte čistim, kako bi mogao dobro i sigurno raditi.

Daljinski upravljač ne uranjajte u vodu ili neke druge tekućine. Prljavštinu obrišite vlažnom, mekom krpom. U tu svrhu ne koristite nikakva sredstva za čišćenje i otapala.

Servisiranje i savjetovanje o primjeni

Ovlašteni servis će odgovoriti na vaša pitanja o popravcima i održavanju vašeg proizvoda te o rezervnim dijelovima. Povećane crteže i informacije o rezervnim dijelovima možete naći na adresi:

www.bosch-pt.com

Bosch tim za savjetovanje o primjeni rado će vam pomoći odgovorom na pitanja o našim proizvodima i priboru.

Kod svih povratnih upita molimo neizostavno navedite 10-znamenkasti kataloški broj sa tipske pločice radio punjača.

Hrvatski

Robert Bosch d.o.o
Kneza Branimira 22
10040 Zagreb
Tel.: (01) 2958051
Fax: (01) 2958050

Transport

Li-ionske aku-baterije ugrađene u električnom alatu podliježu zakonu o transportu opasnih tvari. Aku-baterije korisnik može bez ikakvih predujeta transportirati cestovnim transportom. Ako transport obavlja treća strana (npr. transport zrakoplovom ili špedicijom), treba se pridržavati posebnih zahtjeva obzirom na ambalažu i označavanje. Kod pripreme ovakvih pošiljki za transport prethodno se treba savjetovati sa stručnjakom za transport opasnih tvari.

Aku-bateriju šaljite nekim transportnim sredstvom samo ako je njeno kućište neoštećeno. Obljepite otvorene kontakte i zapakirajte aku-bateriju tako da se ne može pomicati u ambalaži.

Molimo pridržavajte se i eventualnih dodatnih nacionalnih propisa.

Zbrinjavanje

 Radio punjač, daljinski upravljač, aku-bateriju, pribor i ambalažu odnesite na ekološki prihvatljivo zbrinjavanje u reciklažno dvorište.

Radio punjač, daljinski upravljač i aku-bateriju/baterije ne bacajte u kućni otpad!

Samo za zemlje EU:



Prema Europskim smjernicama 2012/19/EU, neuporabivi električni alati i prema Smjernicama 2006/66/EZ neispravne ili istrošene aku-baterije moraju se odvojeno sakupljati i dovesti na ekološki prihvatljivo recikliranje.

Aku-baterije/baterije:

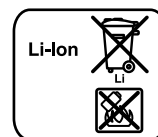

Li-ion:
Molimo pridržavajte se uputa u poglavlju „Transport“ na stranici 243.

Zadržavamo pravo na promjene.

Eesti

Ohutusnõuded

⚠ TÄHELEPANU Lugege läbi kõik ohutusnõuded ja juhised, samuti teave, mis on toodud raadioga akulaadija põhja all. Ohutusnõuete ja juhiste eiramine võib põhjustada elektrilöögi, põlengu ja/või raskeid vigastusi.

Hoidke kõik ohutusnõuded ja juhised hilisemaks kasutamiseks alles.

Ohutusnõuetes kasutatud mõiste „raadioga akulaadija“ hõlmab võrgutoitega (toitejuhtmega) raadioga akulaadijaid ja akutoitega (ilma toitejuhtmata) raadioga akulaadijaid.

- ▶ **Töökoht peab olema puhas ja hästi valgustatud.** Töökohtas valitsev segadus ja hämarus võib põhjustada õnnetusi.
- ▶ **Raadioga akulaadija võrgupistik peab pistikupesast sobima.** Pistikut ei tohi mingil viisil modifitseerida. Ärge kasutage kaitsemaandusega raadioga akulaadija puhul adapterpistikuid. Modifitseerimata pistikud ja sobivad pistikupesad vähendavad elektrilöögi ohtu.
- ▶ **Ärge kasutage toitejuhet raadioga akulaadija kandmiseks, ülesriputamiseks ega pistiku eemaldamiseks pistikupesast.** Hoidke toitejuhet kuumuse, õli, teravate servade ja seadme liikuvate osadega kokkupuute eest. Vigastatud või keerduläinud toitejuhe suurendab elektrilöögi ohtu.
- ▶ **Kui kasutate raadioga akulaadijat väljas, kasutage üksnes pikendusjuhtmeid, mis on ette nähtud kasutamiseks välitingimustes.** Välitingimustes kasutamiseks sobiv pikendusjuhe vähendab elektrilöögi ohtu.
- ▶ **Kui raadioga akulaadija kasutamist niiskes keskkonnas ei saa vältida, kasutage rikkevoolukaitseelüliti.** Rikkevoolukaitseelüliti kasutamine vähendab elektrilöögi ohtu.
- ▶ **Ühendage raadioga akulaadija nõuetekohaselt maandatud vooluvõrku.** Pistikupesast ja pikendusjuhe peavad olema varustatud töökorras kaitsejuhiga.
- ▶ **Kerige toitejuhe täiesti lahti, kui ühendate raadioga akulaadija vooluvõrguga.** Vastasel korral võib toitejuhe kuumaks minna.
- ▶ **Veenduge, et võrgupistikut saab pistikupesast kogu aeg välja tõmmata.** Võrgupistik on ainuke võimalus raadioga akulaadija lahutamiseks vooluvõrgust.
- ▶ **Raadiot/laadimisseadet ei tohi kasutada lapsed ja isikud, kelle vaimsed, tunnetuslikud või füüsilised võimed on piiratud või kellel puuduvad seadme kasutamiseks vajalikud teadmised ja kogemused.** Üle 8 aasta vanused lapsed ja isikud, kelle vaimsed, tunnetuslikud või füüsilised võimed on piiratud või kellel puuduvad raadio/laadimisseadme kasutamiseks vajalikud teadmised ja kogemused, tohivad seadet kasutada vaid siis, kui nende üle teostatakse järelevalvet või kui neile on antud täpsed juhised seadme ohutuks käsitsemiseks ja kui nad mõistavad sellega kaasnevat ohtu. Vastasel korral tekib valest käsitsemisest põhjustatud kehavigastuste ja varalise kahju oht.

- ▶ **Ärge jätke lapsi seadme kasutamise, puhastamise ja hooldamise ajal järelevalveta.** Nii tagate, et lapsed ei hakka raadio/laadimisseadmega mängima.
- ▶ **Laadige üksnes Boschi liitium-ioonakusid, mille mahtuvus on vähemalt 1,3 Ah (alates 4 akuelemendid).** Akupinge peab vastama raadio/laadimisseadme laadimispingele. Ärge laadige patareisid, mis ei ole taaskasutatavad. Vastasel juhul tekib tulekahju ja plahvatuse oht.



Ärge jätke raadioga akulaadijat vihma ega niiskesse kätte. Vee sissetungimine raadioga akulaadijasse suurendab elektrilöögi ohtu.

- ▶ **Laadige ainult Boschi liitium-ioonakusid. Akupinge peab vastama raadio/laadimisseadme laadimispingele.** Vastasel juhul tekib tulekahju ja plahvatuse oht.
 - ▶ **Hoidke raadioga akulaadijaga puhas.** Mustus tekitab elektrilöögi ohtu.
 - ▶ **Iga kord enne kasutamist kontrollige raadioga akulaadija, toitejuhe ja pistik üle.** Vigastuste tuvastamise korral ärge rakendage raadioga akulaadijat tööle. Ärge avage raadioga akulaadijat ise, laske seda parandada vaid kvalifitseeritud spetsialistidel, kes kasutavad originaalvaruosi. Kui raadioga akulaadija, toitejuhe või pistik on vigastatud, on elektrilöögi oht suurem.
 - ▶ **Ärge kasutage raadioga akulaadijat kergesti süttival pinnal (nt paberil, tekstiilil jmt) ja süttimisohutlikus keskkonnas.** Raadioga akulaadija kuumeneb laadimisel, mistõttu tekib tulekahjuoht.
 - ▶ **Väärkasutuse korral võib akuvedelik välja voolata.** Väetige sellega kokkupuudet. Juhusliku kokkupuute korral loputage kahjustatud kohta veega. Kui vedelik satub silma, pöörduge lisaks arsti poole. Väljavoolav akuvedelik võib põhjustada nahaärritust või põletust.
 - ▶ **Aku vigastamisel ja ebaõigel käsitsemisel võib akust eralduda auru. Ohutage ruumi, halva enesetunde korral pöörduge arsti poole.** Auru võivad ärritada hingamisteid.
 - ▶ **Ärge avage akut.** Esineb lühise oht.
-  **Kaitske akut kuumuse, sealhulgas pideva päikesekiirguse eest, samuti vee, tule ja niiskuse eest.** Esineb plahvatusoht.
- ▶ **Kasutusvälisel ajal hoidke akut emal kirjaklambrist, müntidest, võtmetest, naeltest, kruvidest ja teistest väikestest metallesemetest, mis võivad aku kontaktid omavahel ühendada.** Metallesemetega kokkupuutest põhjustatud lühis aku kontaktide vahel tekitab põlengu ohtu.
 - ▶ **Laadige akusid ainult tootja poolt soovitatud akulaadijatega.** Akulaadija, mis sobib teatud tüüpi akudele, muutub tuleohutlikuks, kui seda kasutatakse teiste akudega.
 - ▶ **Kasutage akut ainult koos raadioga akulaadijaga ja/või Boschi elektrilise tööriistaga.** Ainult nii on aku kaitstud ohtliku liigpinge eest.
 - ▶ **Teravad esemed, näiteks naelad või kruvikeerajad, samuti löögid, põrutused jmt võivad akut kahjustada.** Akukontaktide vahel võib tekkida lühis ja aku võib süttida, suitsema hakata, plahvatada või üle kuumeneda.

- **Lugege läbi raadioga akulaadijaga ühendatavate seadmete kasutusjuhendites toodud ohutusnõuded ja tööhüüsed ning järgige neid rangelt.**

Seadme ja selle funktsioonide kirjeldus



Kõik ohutusnõuded ja juhised tuleb läbi lugeda. Ohutusnõuete ja juhiste eiramise tagajärjeks võib olla elektrilöök, tulekahju ja/või rasked vigastused.

Avage kokkuvolditud lehekülj, millel on toodud raadio/laadimisseadme joonised, ja jätke see kasutusjuhendi lugemise ajaks lahti.

Seadme osad

Seadme osade numeratsiooni aluseks on raadioga akulaadija jooniste leheküljel toodud numbrid.

- 1 Valjuhääldi
 - 2 Kaugjuhtimispult
 - 3 Kandekäepide
 - 4 Vahelduvvooluühenduse kontrolltuli (puudub mudelil numbriga 3 601 D29 660)
 - 5 Vahelduvvooluühenduse katteklapp (puudub mudelil numbriga 3 601 D29 660)
 - 6 Vahelduvvooluühenduse pistikupes (puudub mudelil numbriga 3 601 D29 660)
 - 7 Tagasiotsingu nupp „|<<“ kaugjuhtimispuldil
 - 8 Infrapunakiire väljumise ava
 - 9 Helitugevuse suurendamise nupp
 - 10 Ülespoole otsingu nupp „>>|“ kaugjuhtimispuldil
 - 11 Edastuse/pausi nupp kaugjuhtimispuldil
 - 12 Helitugevuse vähendamise nupp
 - 13 Audiorežiimi sisse-/väljalülitamise nupp kaugjuhtimispuldil
 - 14 Heliallika valiku nupp „Source“ kaugjuhtimispuldil
 - 15 Vaigistusfunktsiooni nupp „Mute“
 - 16 Transpordilukustus
 - 17 Patareikorpuse kaane lukustus (puhverpatareid)
 - 18 Patareikorpuse kaas (puhverpatareid)
 - 19 Meediakorpuse lukustushoob
 - 20 Meediakorpuse kaas
 - 21 Antenn
 - 22 Laadimisalus
 - 23 Akukorpuse lukustushoob
 - 24 Akukorpuse kaas
 - 25 Aku*
 - 26 Kõla eelhäälestamise nupp „Equalizer“
 - 27 Salvestamise nupp „Memory“
 - 28 Kõla manuaalse häälestamise nupp „Custom“
 - 29 Kellaaja seadmise nupp „Clock“
 - 30 Raadiojaama otsingu nupp „Tune“
 - 31 Kaugjuhtimispuldi signaali vastuvõtuväli
 - 32 Juhivaliku/taasesituse nupp
 - 33 Ülespoole otsingu nupp „Seek + />>|“
 - 34 Audioallika otsingu nupp „Source“
 - 35 Allapoole otsingu nupp „Seek + />>|“
 - 36 Edastuse/pausi nupp
 - 37 Helitugevuse („Volume“) ja heli („Bass/Treb“) reguleerimise nupp
 - 38 Audiorežiimi sisse- ja väljalülitamise nupp
 - 39 Ekraan
 - 40 „AUX 1 IN“-pesa
 - 41 12-V-ühenduspesa
 - 42 „LINE OUT“-pesa
 - 43 Kaitsme kate
 - 44 12-V-ühenduse kaitse
 - 45 USB-pesa
 - 46 SD-/MMC-kaardipesa
 - 47 „AUX 2 IN“-liides
 - 48 Kandur teiste heliallikate kinnitamiseks
- *Tarnekomplekt ei sisalda kõiki kasutusjuhendis olevatel joonistel kujutatud või kasutusjuhendis nimetatud lisatarvikuid. Lisatarvikute täieliku loetelu leiate meie lisatarvikute kataloogist.

Näidud audiorežiimi puhul

- a Kõla eelhäälestamise näit
- b Kõrgete toonide taseme muutmise näit
- c Madalate toonide taseme muutmise näit
- d Helitugevuse, raadiojaama salvestuskoha või loo näit (olenevalt valitud heliallikast)
- e Salvestatud raadiojaamade vastuvõtu näit (raadiorežiimil)
- f Juhivaliku näit (audioallika puhul SD-/MMC-kaart või USB)
- g Kõikide aktuaalses kataloogis sisalduvate lugude taasesituse näit (audioallika puhul SD-/MMC-kaart või USB)
- h Aktuaalsete lugude taasesituse näit (audioallika puhul SD-/MMC-kaart või USB)
- i Stereovastuvõtu näit
- j Sageduse või loo edastuse kestuse näit (olenevalt valitud heliallikast)
- k Temperatuuri hoiatustuli
- l Paigaldatud aku näit
- m Aku laadimisnäit
- n Heliallika näit
- o Kellaaja näit

246 | Eesti

Tehnilised andmed

Raadioga akulaadija		GML 50
Tootenumber		3 601 D29 6..
Puhverpatareid		2 x 1,5 V (LR06/AA)
Kaal EPTA-Procedure 01:2014 järgi	kg	11,2
Kaitseaste		⊕/I
Kaitseaste		IP 54 (tolmu- ja pritsmekindel)
Ümbritseva keskkonna lubatud temperatuur		
- laadimisel	°C	0...+45
- töötamisel*	°C	0...+45
- säilitamisel	°C	-20...+50
Soovituslikud akud		GBA 14,4 V .../GBA 18 V ...
Audiorežiim/raadio		
Tööpinge		
- võrgutoitega	V	230/110
- akutoitega	V	14,4- 18
Võimendi nimivõimsus (võrgutoitega)	W	50
Kaugjuhtimispuldi vastuvõtunurk	°	110
Vastuvõtuala		
- UKW	MHz	87,5-108
- MW	kHz	531-1602
Toetatud failivormingud ¹⁾		MP3, WMA
Akulaadimisseade		
Aku laadimispinge (pinge automaatne tuvastamine)	V=	14,4-18
Laadimisvool	A	0,9
Lubatud laadimistemperatuur	°C	0-45
Laadimisaeg, kui aku mahtvus on ca		
- 1,3 Ah	min	120
- 4,0 Ah	min	400
Akuelementide arv		4-10
Kaugjuhtimispult		
Tööpiirkond ²⁾	m	7
Patarei		1 x 3 V (CR2032)

* piiratud jõudlus temperatuuril < 0 °C

1) (audioallika puhul SD-/MMC-kaart või USB)

2) Ebasoodsad keskkonnamitingimused (nt otsene päikesekiirgus) võivad tööpiirkonda kitsendada.

Tehnilised andmed tehtud kindlaks tarnekomplekti kuuluvat akut kasutades.

Montaaž**Raadioga akulaadija energiavarustus**

Raadioga akulaadija saab toite vooluvõrgust või laadimisessa **22** paigaldatud liitium-ioon-akult. Kui toiteallikaks on aku, on kasutatavad üksnes audiorežiim ja väliste seadmete varustamine vooluga integreeritud USB-liidese kaudu.



- ▶ **Pöörake tähelepanu võrgupingele!** Võrgupinge peab vastama raadioga akulaadija andmesildil märgitud pingele. 230 V raadioga akulaadijaid võib kasutada ka 220 V võrgupinge korral.

Aku paigaldamine ja eemaldamine (vt joonist A)

Märkus: Raadioga akulaadija jaoks sobimatute akude kasutamine võib põhjustada häireid seadme töös või seadet kahjustada.

Avage lukustushoob **23** akukorpuses („Charger/Battery Bay“) ja tõmmake akukorpuse kaas **24** lahti.

Asetage aku laadimisessa **22** nii, et aku ühendused on laadimisessa **22** olevate ühendustega kohakuti ja laske akul laadimisessa kohale fikseeruda.

 =  Kui piisava pingega aku on paigaldatud, süttib ekraanil paigaldatud aku näit **I**.



Aku tühjenemisel hakkab paigaldatud aku näit **I** vilkuma.

Aku **25** mahavõtmiseks vajutage aku vabastusklahvile ja tõmmake aku laadimispesast **22** välja.

Pange akukorpuse kaas **24** pärast aku paigaldamist või mahavõtmist kinni. Akukorpuse kaane lukustamiseks kinnitage lukustushoob **23** korpuse külge ja suruge alla.

▶ **Aku eemaldamisel kandke vajaduse korral kaitsekin-daid.** Aku võib laadimise ajal minna väga kuumaks.

Puhverpatareide paigaldamine/vahetamine (vt joonist A)

Selleks et raadioga akulaadijas oleks võimalik salvestada kellaega, tuleb paigaldada puhverpatareid. Soovitav on kasutada leelis-mangaan-patareisid.

Avage lukustushoob **23** akukorpuses („Charger/Battery Bay“) ja tõmmake akukorpuse kaas **24** lahti.

Vajaduse korral võtke aku **25** välja.

Patareikorpuse kaane **18** avamiseks vajutage lukustusele **17** ja tõmmake patareikorpuse kaas lahti. Paigaldage puhverpatareid. Jälgige seejuures patareide õiget polaarust vastavalt patareikorpuse siseküljel toodud sümbolitele.

Pange puhverpatareikorpuse kaas **18** uuesti kinni.

„REPLACE AA BATTERY WHEN UNIT NO LONGER KEEPS CORRECT TIME“: Kui raadioga akulaadijaga ei salvesta enam kellaega, vahetage puhverpatareid välja.

Vahetage alati välja kõik patareid ühekorraga. Kasutage üksnes ühe tootja ja ühesuguse mahtuvusega patareisid.

▶ **Võtke puhverpatareid raadioga akulaadijast välja, kui Te seadet pikemat aega ei kasuta.** Puhverpatareid võivad pikema seismisel korrodeeruda ja iseeneslikult tühjeneda.

Kasutus

▶ **Ärge jätke raadioga akulaadijat niiskuse ja otsese päikesepeiste kätte.**

Audiorežiim (vt jooniseid B ja C)

Mõnda audiorežiimi funktsiooni saab sisse lülitada ka kaugjuhtimispuhuldist (vt „Kaugjuhtimispuhuldist“, lk 249).

Audiorežiimi sisse-/väljalülitamine

Audiorežiimi (raadio ja välised mahamängimiseadmed) **siselülitamiseks** vajutage sisse-/väljalülitusnupule **38**. Ekraan **39** aktiveerub ja sisse lülitub raadioga akulaadija viimasel väljalülitamisel seadistatud heliallikas.

Kui raadioga akulaadija on energiasäästurežiimil (vt „Energiasäästurežiim“, lk 250), vajutage audiorežiimi sisselülitamiseks sisse-/väljalülitusnupule **38** kaks korda.

Audiorežiimi **väljalülitamiseks** vajutage uuesti sisse-/väljalülitusnupule **38**. Seadistatud heliallikas salvestatakse.

Energia säästmiseks lülitage raadioga akulaadimisseade sisse vaid siis, kui seda kasutate.

Helitugevuse reguleerimine

Helitugevuse suurendamiseks keerake nuppu „Volume“ **37** päripäeva, helitugevuse vähendamiseks keerake nuppu vastupäeva. Reguleeritud helitugevust (vahemikus 0 kuni 20) kuvatakse mõne sekundi jooksul ekraani näidikul **d**.

Enne raadiojaama valimist või vahetamist reguleerige helitugevus madalaks, enne välise heliallika käivitamist reguleerige helitugevus keskmiseks.

Kõla häälestamine

Optimaalse kõla tagamiseks on raadioga akulaadijasse sisse ehitatud ekvalaiser.

Kõrgeid ja madalaid toone saate käsitsi muuta ning kõla vastavalt muusikastiilile eelseadistada. Valida saab programmeeritud seadistusi „JAZZ“, „ROCK“, „POP“ ja „CLASSICAL“ ning iseprogrammeeritavat seadistust „CUSTOM“.

Selleks et valida ühte salvestatud **heliseadistust**, vajutage kõla eelhäälestuse nupule „Equalizer“ **26** seni, kuni soovitud seadistust kuvatakse ekraani näidikul **a**.

Seadistuse „CUSTOM“ muutmine:

- Vajutage kõla käsitsi häälestamise nupule „Custom“ **28** üks kord. Ekraanil vilguvad näit „BAS“ **c** ja näidikul **d** salvestatud madalate toonide tase.
- Reguleerige välja madalate toonide tase (vahemikus 0 kuni 10). Madalate toonide lisamiseks keerake pöördnuppu „Bass/Treb“ **37** päripäeva, mahavõtmiseks keerake pöördnuppu vastupäeva.
- Madalate toonide salvestamiseks vajutage kõla manuaalse eelhäälestamise nupule „Custom“ **28** teist korda. Ekraanil vilguvad näit „TRE“ **b** järgnevalt madalate toonide seadistamiseks ning näidikul **d** kõrgete toonide salvestatud tase.
- Reguleerige välja kõrgete toonide tase (vahemikus 0 kuni 10). Kõrgete toonide lisamiseks keerake pöördnuppu „Bass/Treb“ **37** päripäeva, mahavõtmiseks keerake pöördnuppu vastupäeva.
- Kõrgete toonide taseme salvestamiseks vajutage kõla manuaalse eelhäälestamise nupule „Custom“ **28** kolmandat korda.

Heliallika valimine

Heliallika valimiseks vajutage nupule „Source“ **34** seni, kuni ekraanil signaliseerib näit **n** valitud integreeritud heliallikat (vt „Raadiojaama seadistamine/salvestamine“, lk 248) või välist heliallikat (vt „Välise heliallikate ühendamine“, lk 248):

- „FM“: UKW-raadio,
- „AM“: MW-raadio,
- „AUX 1“: väline heliallikas (nt CD-mängija), ühendatud välisküljel asuva 3,5-mm-liidese **40** kaudu,
- „AUX 2“: väline heliallikas (nt MP3-mängija), ühendatud meediakorpuses asuva 3,5-mm-liidese **47** kaudu,
- „USB“: väline heliallikas (nt USB-pulk), ühendatud USB-liidese **45** kaudu,
- „SD“: väline heliallikas (SD/MMC-kaart), ühendatud SD/MMC-kaardipesa **46** kaudu.

Antenni reguleerimine

Raadioga akulaadija tarnitakse külgemonteeritud antenniga **21**. Raadiovastuvõtu puhul keerake antenni suunas, mis tagab kõige parema vastuvõtu.

248 | Eesti

Kui vastuvõtt ei ole hea, asetage raadioga akulaadija parema vastuvõtuga kohta.

Märkus: Raadioga akulaadija kasutamisel mobiilimastide või mobiilsideseadmete vahetuses lähetuses võib raadiovastuvõtt olla häiritud.

Kui antenni **21** kinnitus peaks lõdvenema, keerake korpuse küljes olev antenn päripäeva kinni.

Radiojaama seadistamine/salvestamine

Vajutage heliallika valiku nupule „**Source**“ **34** seni, kuni näidikule ilmub **n** „**FM**“ ultraühilaineala (UKW) tähisena või „**AM**“ keskaineala (MW) tähisena.

Teatud kindla raadiosageduse seadistamiseks keerake pöördnuppu „**Tune**“ **30** päripäeva, et sagedust suurendada, või vastupäeva, et sagedust vähendada. Sagedus ilmub seadistamise ajal ekraani näidikule **o**, seejärel näidikule **j**.

Suure signaalitugevusega raadiojaamade otsinguks vajutage allapoole otsingu nupule „**Seek**“ **35** või ülespoole otsingu nupule „**Seek +**“ **33** ja hoidke nuppu korra all. Leitud raadiojaama sagedus ilmub korra ekraani näidikule **o**, seejärel näidikule **j**.

Sobiva signaali piisavalt hea vastuvõtu puhul lülitub raadioga akulaadija automaatselt stereovastuvõtule. Ekraanile ilmub stereovastuvõtu näit **i**.

Seadistatud jaama salvestamiseks vajutage salvestamise nupule „**Memory**“ **27**. Ekraanil vilgub näit „**PRESET**“ **e** ning näidikul **d** viimati valitud salvestuskoha number. Salvestuskoha valimiseks vajutage allapoole otsingu nupule „**Seek**“ **35** või ülespoole otsingu nupule „**Seek +**“ **33** seni, kuni soovitud salvestuskoht ilmub näidikule **d**. Vajutage salvestamise nupule **27** uuesti, et seadistatud jaama väljavalitud salvestuskohas salvestada. Näidud **e** ja **d** ei vilgu enam.

Võite salvestada 20 UKW-jaama ja 10 MW-jaama. Pidage meeles, et uue valiku korral kirjutatakse salvestuskoha vana salvestus üle.

Salvestatud jaama edastamiseks vajutage allapoole otsingu nupule „**Seek**“ **35** või ülespoole otsingu nupule „**Seek +**“ **33** seni, kuni soovitud salvestuskohta kuvatakse näidikul **d** ja „**PRESET**“ ilmub näidikule **e**.

Välise heliallika ühendamine (vt joonist C)

Lisaks integreeritud raadiotele saab edastada erinevaid väliseid heliallikaid.

AUX-In-liides 1: AUX-In-liides 1 sobib eeskätt heliallikele, mis paiknevad väljaspool meediakorpusi (nt CD-mängija). Võtke „**AUX 1 IN**“-pessa **40** kaitsekate maha ja ühendage komplekti kuuluva või mõne muu sobiva AUX-kaabli 3,5-mm-pistik pesasse. Ühendage AUX-kaabel sobiva heliallikaga. Kaitseks mustuse eest pange „**AUX 1 IN**“-pessa **40** kaitsekate uuesti peale, kui olete AUX-kaabli pistiku pesast eemaldanud.

Järgmiste liideste kaudu ühendatavate välise heliallika jaoks avage lukustushoob **19** ja võtke lahti kaas **20** meediakorpusel („**Digital Media Bay**“).

– **SD/MMC-ühendus:** Asetage SD- või MMC-kaart SD-/MMC-kaardipesa **46**. Kaardi kiri peab olema suunatud kaitsekatte **43** poole. Kaardilt mahamängimise võib käivitada, kui näidikul **d** kuvatakse loo numbrit ning kaardil

olevate lugede koguarvu. Kaardi eemaldamiseks vajutage korra kaardile, seejärel visatakse kaart välja.

- **USB-ühendus:** Asetage USB-pulk (või sobiva heliallika USB-pistik) USB-pessa **45**. USB-pulgalt mahamängimise võib käivitada, kui näidikul **d** kuvatakse loo numbrit ning pulgal olevate lugede koguarvu. USB-pulga eemaldamiseks tõmmake see USB-liidesest välja.
- **AUX-In-liides 2:** AUX-In-liides 2 sobib eeskätt heliallikele, mis paiknevad meediakorpusse sees (nt MP3-mängija). Asetage komplekti kuuluva AUX-kaabli 3,5-mm-pistik „**AUX 2 IN**“-pessa **47**. Ühendage AUX-kaabel sobiva heliallikaga.

Sobiva suuruse puhul saate külgeühendatud välise heliallika kanduri **48** takjapaelaga meediakorpusesse kinnitada.

Kahjustamise ja määrdumuse eest kaitsmiseks sulgege meediakorpusse kaas **20** pärast välise heliallika külgeühendamist. Ühendatud heliallikalt mahamängimiseks vajutage heliallika nupule „**Source**“ **34** seni, kuni ekraanile ilmub näit **n**, mis näitab soovitud helialliikat.

Välise heliallika reguleerimine

Heliallika puhul, mis ühendati SD-/MMC-kaardipesa **46** või USB-pesa **45** kaudu, saab edastamist reguleerida raadioga akulaadija kaudu. Näidiku **d** vasakul pool kuvatakse valitud loo numbrit ja paremal pool olemasolevate lugede koguarvu.

Edastus/Edastuse katkestamine:

- Edastuse käivitamiseks vajutage edastuse/pausi nupule **36**. Valitud loo kestus ilmub näidikule **j**.
- Selleks et edastust katkestada või jätkata, vajutage uuesti edastuse/pausi nupule **36**. Loo kestus vilgub näidikul **j**.

Loo valimine:

- Loo väljavalimiseks vajutage allapoole otsingu nupule „**Seek**“ **35** või ülespoole otsingu nupule „**Seek +**“ **33** seni, kuni soovitud loo number ilmub näidikule **d**.
- Edastuse käivitamiseks vajutage edastuse/pausi nupule **36**.

Juhvalik/taasesitus:

- Selleks et suvalises järjekorras maha mängida kõiki kaardil või USB-pulgalt olevaid lugusid, vajutage juhuvaliku/taasesituse nupule **32** üks kord. Ekraanile ilmub näit **f**.
- Selleks et taasesitada kõiki lugusid, vajutage juhuvaliku/taasesituse nupule **32** teist korda. Ekraanile ilmub näit **g**.
- Märkus:** Vaid selles funktsioonis kuvatakse näidikul **d** paremal kaardi või USB-pulga aktuaalse kataloogi numbrit. Kataloogi vahetamiseks tuleb kõigepealt tavaedastusse tagasi pöörduda ja valida soovitud kataloogist üks lugu.
- Selleks et taasesitada just edastatud lugu, vajutage juhuvaliku/taasesituse nupule **32** kolmandat korda. Ekraanile ilmub näit **h**.
- Tavaedastusse tagasipöördumiseks vajutage juhuvaliku/taasesituse nupule **32** neljandat korda, nii et ekraanil ei kuvata ühtegi näitustest **f**, **g** või **h**.
- Edastuse käivitamiseks vajutage edastuse/pausi nupule **36**.

Välise edastusseadmete ühendamine (vt joonist C)

Raadioga akulaadija helisignaali võite üle kanda ka teistele edastusseadmetele (nt võimendile ja kõlaritele).

Võtke „LINE OUT“-pesa **42** kaitsekate maha ja ühendage komplekti kuuluva või mõne muu sobiva AUX-kaabli 3,5-mm-pistik pesasse. Ühendage AUX-kaabel sobiva edastusseadme külge. Kaitseks mustuse eest asetage „LINE OUT“-pesa **42** kaitsekate uuesti kohale, kui olete AUX-kaabli pistiku eemaldanud.

Kaugjuhtimispuult

- ▶ **Laske kaugjuhtimispuulti parandada üksnes vastava ala asjatundjatel, kes kasutavad originaalvaruosi.** Nii tagate kaugjuhtimispuulti töökindluse.
- ▶ **Ärge kasutage kaugjuhtimispuulti plahvatusohtlikus keskkonnas, kus leidub tuleohtlikke vedelikke, gaase või tolmu.** Mõtetestades võivad tekkida sädemed, mille toimel võib tolmu või aur süttida.

Kasutuselevõtt

- ▶ **Kaitske kaugjuhtimispuulti niiskuse ja otsese päikese-kiirguse eest.**
- ▶ **Ärge hoidke kaugjuhtimispuulti väga kõrgetel ja väga madalatel temperatuuridel, samuti vältige temperatuurikõikumisi.** Ärge jätke puulti näiteks pikemaks ajaks autosse. Suuremate temperatuurikõikumiste korral laske kaugjuhtimispuulil enne kasutuselevõttu keskkonna temperatuuriga kohaneda.

Kaugjuhtimispuulti saab kasutada seni, kuni patarei pinge on piisav.

Asetage raadioga akulaadija nii, et kaugjuhtimispuulil olevast väljumisavast **8** tulevad signaalid tabavad raadioga akulaadija vastuvõtuvälja **31** sirgjooneliselt. Kui kaugjuhtimispuulti ei ole võimalik suunata otse vastuvõtuväljale, siis tööpiirkond kitseneb. Signaali peegeldumise tõttu (nt seinelt) saab tööpiirkonda ka kaudse signaali puhul uuesti laiendada.

Kaugjuhtimispuulti **2** saab hoida kandekäepidemes **3**. Kasutamisel saab kaugjuhtimispuulti kinnitada nt vööaasa külge; selleks tuleb avada transpordilukustus **16** ja riputada kaugjuhtimispuult vööaasa külge.

Funktsioonid

Sõltumata heliallikast:

- **Audiorežiimi sisse- ja väljalülitamiseks** vajutage kaugjuhtimispuulti nupule **13**.
- **Heli sisse- ja väljalülitamiseks** vajutage nupule „Mute“ **15**.
- **Helitugevuse suurendamiseks** vajutage nupule **9**, helitugevuse vähendamiseks vajutage nupule **12**.
- **Heliallika vahetamiseks** vajutage nupule „Source“ **14**.

Audiorežiimil:

- Madalama sagedusega **raadiojaama valikuks** vajutage tagasiotsingu nupule **7** seni, kuni soovitud sagedus on leitud.
- Kõrgema sagedusega **raadiojaama valikuks** vajutage tagasiotsingu nupule **10** seni, kuni soovitud sagedus on leitud.

Heliallikate puhul, mis on ühendatud SD-/MMC-kaardipesa **46** või USB-pesa **45** kaudu:

- **Loo edastamise** käivitamiseks, katkestamiseks või jätkamiseks vajutage edastuse/pausi nupule **11**.
- **Loo valikuks** vajutage tagasiotsingu nupule **7** või edasiotsingu nupule **10**.

Patarei vahetamine

Patarei vahetamiseks keerake lahti kaugjuhtimispuulti tagaküljel oleva patareikorpuse kruvi ja võtke patareikorpuse kaas maha.

Uue patarei paigaldamisel jälgige õiget polaarsust. Kravige patareikorpuse kaas uuesti kinni.

- ▶ **Asendage patarei alati sama tüüpi uue patareiga.** Teist tüüpi patarei kasutamisel tekib plahvatuse oht.
- ▶ **Kui Te kaugjuhtimispuulti pikemat aega ei kasuta, võtke patarei välja.** Patarei võib pikemal seismisel korrodeeruda või iseeneslikult tühjeneda.
- ▶ **Hoidke patareid väikelastele kättesaamatus kohas.** Väikelapsed võivad patarei alla neelata ja seada oma tervise tõsisesse ohtu.

Aku laadimine (vt joonist A)

Laadimine algab kohe, kui raadioga akulaadija võrgupistik on ühendatud pistikupesaga ja aku **25** on asetatud laadimispesa **22** (vt „Aku paigaldamine ja eemaldamine“, lk 246).



Ekraanil vilgub laadimise ajal laadimisnäit „CHARGING“ m. Näit „CHARGING“ kustub, kui aku on täiesti laetud.

Intelligentne laadimine tuvastab aku laetuse astme automaatselt ja akut laetakse sõltuvalt aku temperatuurist ja pingest optimaalse laadimisvooluga.

See säästab akut ja aku jääb raadioga akulaadijas alati täielikult laetuks.

Laetud aku **25** võib laadimispesas **22** eemaldada, laadimispesa jäetuna saab seda kasutada audiorežiimi toiteks.

- ▶ **Aku eemaldamisel kandke vajaduse korral kaitsekin-daid.** Aku võib laadimise ajal minna väga kuumaks.

Väliste seadmete toide

Väliste seadmete energiavarustus 12-V- ja vahelduvvoolu-ühenduse kaudu on võimalik vaid siis, kui raadioga akulaadija on ühendatud vooluvõrku; paigaldatud aku korral ei ole see võimalik.

Kui raadioga akulaadija on ühendatud vooluvõrku, süttib kinnituseks roheline kontrolltuli **4**.

USB-ühendus

USB-ühenduse abil saab käitada või laadida enamikku seadmeid, mis võivad saada toite USB kaudu (nt erinevad mobiiltelefonid).

Avage lukustushoob **19** ja võtke lahti meediakorpuse kaas **20**. Ühendage välise seadme USB-liides sobiva USB-kaabli abil raadioga akulaadija USB-pesaga **45**. Laadimise alustamiseks tuleb raadioga akulaadijal valida heliallikaks väline seade.

12-V-ühendus (vt joonist C)

12-V-ühenduse abil võite käitada välist elektriseadet, millel on 12-V-pistik ja mille maksimaalne sisendvool on 1 A.

Võtke maha 12-V-ühenduspesa **41** kaitsekate. Ühendage välise elektriseadme pistik 12-V-ühenduspesa.

12-V-ühendus on kaitsitud **kaitsmega 44**. Kui välise seadme ühendamise puhul puudub pinge, avage lukustushoob **19** ja võtke lahti meediakorpuse kaas **20**. Kravige maha kate **43** ja

250 | Eesti

kontrollige, kas paigaldatud kaitse **44** on rakendunud. Rakendunud kaitsme puhul paigaldage uus kaitse (5 x 20 mm, 250 V maksimaalne pinge, 1 A nimivool, tundlik). Kruvige kaitse **43** uuesti peale.

Märkus: Kasutage üksnes 1-A-kaitsmeid maksimaalselt 250 V pinge jaoks („**250V 1A FUSE FOR 12V OUTLET**“). Teiste kaitsmete kasutamine võib raadioga akulaadijat kahjustada.

12-V-ühendus on lisaks kaitstud **sisemise temperatuurikaitsmega**, mis rakendub ülekuumenemise puhul. Kaitse lähtestub automaatselt, kui raadioga akulaadija on jahtunud.

Kaitseks mustuse eest pange 12-V-ühenduspessa **41** kate tagasi kohale, kui olete välise pistiku eemaldanud.

Vahelduvvooluühendus („Power Outlets“) (puudub mudelil numbriga 3 601 D29 660)

Vahelduvvooluühenduse abil saate käitada teisi väliseid elektriseadmeid. Pistikupesad võivad varieeruda olenevalt eri riikides kehtivatest eeskirjadest.

Kõikide ühendatud elektriseadmete maksimaalselt lubatud sisendvoolu summa ei tohi ületada järgmises tabelis toodud väärtusi (vt ka korpuse küljes katteklappide **5** all olevat kirja):

Tootenumbr	Max sisendvoolu (A) summa
3 601 D29 600	15
3 601 D29 630	9
3 601 D29 670	12
3 601 D29 6W0	15
3 601 D29 6X0	9

Avage vahelduvvooluühenduste katteklapp **5** ja ühendage välise elektriseadme pistik raadioga akulaadija pistikupesaga **6**.

Kellaaja näit

Raadioga akulaadija on varustatud kellaaja näidikuga, millel on eraldi toide. Kui patareipessa on paigaldatud piisava võimsusega puhverpatareid (vt „Puhverpatareide paigaldamine/vahetamine“, lk 247), saab kellaaga salvestada ka siis, kui raadioga akulaadija on vooluvõrgust lahutatud või kui raadioga akulaadijast on eemaldatud aku.

Kellaaja seadmine

- Kellaaja seadmiseks vajutage kellaaja seadmise nupule „**Clock**“ **29** seni, kuni tunnid kellaaja näidikul **o** vilkuma hakkavad.
- Vajutage ülispoole otsingu nupule „**Seek +**“ **33** või allapoole otsingu nupule „– **Seek**“ **35** seni, kuni näidikul kuvatakse õiget tunninäitu.
- Vajutage nupule „**Clock**“ uuesti, nii et minutid kellaaja näidikul **o** vilkuma hakkavad.
- Vajutage ülispoole otsingu nupule „**Seek +**“ **33** või allapoole otsingu nupule „– **Seek**“ **35** seni, kuni näidikul kuvatakse õiget minutinäitu.
- Vajutage nupule „**Clock**“ kolmandat korda, et kellaaga salvestada.

Energiasäästurežiim

Energia säästmiseks võite kellaaja näidu ekraanil **39** välja lülitada.

Audiorežiimi väljalülitamisel (vt „Audiorežiimi sisse-/väljalülitamine“, lk 247) hoidke sisse- ja väljalülitamise nuppu **38** all seni, kuni ekraanil ei ole enam ühtegi näitu.

Selleks et kellaaja näitu uuesti sisse lülitada, vajutage üks kord sisse- ja väljalülitamise nupule **38**.

Tööjuhised

Temperatuurikontroll akutoite puhul

Kui raadioga akulaadija saab toite akult (võrguühendus puudub), siis kontrollitakse aku temperatuuri.

- Kui aku temperatuur on madalam kui –10 °C või kõrgem kui 50 °C, hakkab temperatuuri hoiatustuli **k** ekraanil vilkuma.
- Kui aku temperatuur on kõrgem kui 70 °C, lülitub raadioga akulaadija aku kaitseks automaatselt välja. Kui aku on jahtunud, võib raadioga akulaadija uuesti tööle rakendada.

Juhised aku käsitsemiseks

Kaitske akut niiskuse ja vee eest.

Hoidke akut temperatuuril –20 °C kuni 50 °C. Ärge jätke akut suvel autosse.

Uus või pikemat aega kasutamata aku saavutab täisvõimsuse alles umbes 5 laadimis- ja tühjenemistsükli järel.

Oluliselt lühenenud kasutusaeag pärast laadimist näitab, et aku on muutunud kasutuskõlbmatuks ja tuleb välja vahetada.

Järgige kasutusressursi ammendanud seadmete käitlemise juhiseid.

Vead – põhjused ja kõrvaldamine

Põhjus	Vea kõrvaldamine
Raadioga akulaadija ei tööta	
Puudub toide	Ühendage toitepistik pistikupesaga või paigaldage laetud aku
Raadioga akulaadija on liiga kuum või liiga külm	Oodake, kuni raadioga akulaadija on saavutanud töötemperatuuri
Raadioga akulaadija ei tööta võrgutoite korral	
Pistikupesaga on defektne	Kasutage teist pistikupesaga
Võrgupistik või -kaabel on defektne	Kontrollige võrgupistik ja -kaabel üle ja vajaduse korral vahetage see välja
Raadioga akulaadija ei tööta akutoite korral	
Aku kontaktid on määrdunud	Puhastage aku kontakte, akut näiteks mitu korda laadimisalusel asetades ja sealt eemaldades, vajadusel vahetage aku välja
Aku on defektne	Vahetage aku välja
Aku on liiga kuum või liiga külm (temperatuuri hoiatustuli k vilgub või raadioga akulaadija lülitub välja)	Oodake, kuni aku jõuab töötemperatuurile

Põhjus **Vea kõrvaldamine****Akulaadimine või väliste seadmete energiavarustus ei toimi**

Võrgupistik ei ole ühendatud pistikupessa	Ühendage võrgupistik (korrektelt) pistikupessa
Aku ei ole laadimiseks (korrektelt) laadimispessa asetatud	Laske akul laadimispesas korrektselt kohale fikseeruda

12-V-ühendus ei toimi

Puudub kaitse 44	Paigaldage kaitse 44
Kaitse 44 on rakendunud	Vahetage kaitse 44 välja
Rakendus sisemine temperatuurikaitse	Ühendage väline seade lahti ja laske raadioga akulaadijal jahtuda

Raadioga akulaadija töö katkeb äkitselt

Võrgupistik või aku ei ole korrektelt või täielikult paigaldatud.	Ühendage võrgupistik või paigaldage aku korrektelt
Tarkvaraviga	Tarkvara lähtestamiseks tõm- make võrgupistik pistikupe- sast välja või eemaldage aku, oodake 30 sekundit, ühenda- ge võrgupistik pistikupessa või paigaldage aku.

Halb raadiovastuvõtt

Teistest seadmetest põhjustatud häired või ebasoodne koht	Asetage raadioga akulaadija teise kohta, kus vastuvõtt on parem
Antenn ei ole optimaalselt välja reguleeritud	Keerake antenni

Kellaaja näit puudub või ei ole õige

Kella puhverpatareid on tühjad	Vahetage puhverpatareid välja
Patareide sissepanekul ei ole jälgitud polaarsust	Asetage puhverpatareid sisse õigesti

Kaugjuhtimispult ei toimi

Kaugjuhtimispuldi patarei on tühi	Vahetage kaugjuhtimispuldi patarei välja
Kaugjuhtimispuldi patarei paigaldamisel ei ole jälgitud polaarsust	Asetage patarei sisse nii, et polaarsus oleks õige
Kaugjuhtimispuldi signaal ei jõua vastuvõtuväljani 31	Keerake raadioga akulaadija vastuvõtuvälgi 31 kaugjuhtimispuldi suunas

Kui nimetatud abinõudega ei õnnestu viga kõrvaldada, võtke ühendust Boschi elektriliste tööriistade volitatud remonditöökojaga.

Hooldus ja teenindus**Hooldus ja puhastus**

► **Võrgujuhe on varustatud spetsiaalse kaitseühendusega ja võrgujuhe tuleb lasta välja vahetada Boschi elektriliste tööriistade volitatud remonditöökojas.**

Veatu ja ohutu töö tagamiseks hoidke raadioga akulaadija ja kaugjuhtimispult puhas.

Ärge kastke kaugjuhtimispulti vette ega teistesse vedelikesse. Pühkige seade puhtaks niiske, pehme lapiga. Ärge kasutage puhastusvahendeid ega lahusteid.

Klienditeenindus ja müügijärgne nõustamine

Klienditeeninduses vastatakse toote paranduse ja hoolduse ning varuosade kohta esitatud küsimustele. Joonised ja teabe varuosade kohta leiate ka veebisaidilt:

www.bosch-pt.com

Boschi nõustajad osutavad Teile toodete ja tarvikute küsimustes meeleldi abi.

Järelepärimiste esitamisel ja tagavaruosade tellimisel näidake kindlasti ära seadme andmesildil olev 10-kohaline tootenumber.

Eesti Vabariik

Mercantile Group AS
Boschi elektriliste käsitööriistade remont ja hooldus
Pärnu mnt. 549
76401 Saue vald, Laagri
Tel.: 6549 568
Faks: 679 1129

Transpord

Komplektis sisalduvate liitium-ioon-akude suhtes kohaldatakse ohtlike ainete vedu reguleerivaid nõudeid. Akude puhul on lubatud kasutajapoolne piiranguteta maanteevedu. Kolmandate isikute teostatava veo korral (nt õhuvedu või ekspedeerimine) tuleb järgida pakendi ja tähistuse osas kehtivaid erinõudeid. Sellisel juhul peab pakendi ettevalmistamisel alati osalema ohtlike ainete veo ekspert.

Aku vedu on lubatud vaid siis, kui aku korpus on vigastusteta. Katke lahtised kontaktid teibiga ja pakkige aku nii, et see pakendis ei liiguks.

Järgige ka võimalikke täiendavaid siseriiklikke nõudeid.

Kasutuskõlbmatuks muutunud seadmete käitlus

Raadioga akulaadimis- ja kaugjuhtimispuldid, akud, lisatarvikud ja pakendid tuleb keskkonnasäästlikult korduskasutada või ringlusse võtta.

Ärge käideldge raadioga akulaadijaid, kaugjuhtimispulte ja akusid/patareid koos olmejäätmetega!

252 | Latviešu

Ūksnes EL liiemesriikidele:

Vastavalt Euroopa Liidu direktiivile 2012/19/EL elektri- ja elektroonikaseadmete jätmete kohta ja vastavalt direktiivile 2006/66/EŪ tuleb defektseed või kasutusressursi ammendanud akud/patareid eraldi kokku koguda ja keskkonnasaastlikult korduskasutada.

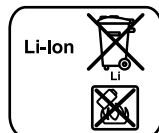
Akud/patareid:**Li-ioon:**

Järgige palun juhiseid punktis „Transport“, lk 251.

Tootja jätab endale õiguse muudatuste tegemiseks.

Latviešu**Drošības noteikumi**

BRĪDINĀJUMS Izlasiet visus drošības noteikumus un norādījumus, kā arī informāciju radio/uzlādes ierīces apakšpusē. Drošības noteikumu un norādījumu neievērošana var izraisīt aizdegšanos un būt par cēloni elektriskajam triecienam vai smagam savainojumam.

Uzglabājiet drošības noteikumus un norādījumus turpmākai izmantošanai.

Drošības noteikumus lietotais apzīmējums „Radio/uzlādes ierīce“ attiecas gan uz no elektrotīkla darbināmajām radio/uzlādes ierīcēm (ar elektrokabeļi), gan arī uz no akumulatora darbināmajām radio/uzlādes ierīcēm (bez elektrokabeļa).

- ▶ **Sekoņiet, lai darba vieta būtu tīra un sakārtota.** Nekārtīgā darba vietā un sliktā apgaismojumā var viegli notikt nelaimes gadījums.
- ▶ **Radio/uzlādes ierīces kontaktdakšai jābūt piemērotai elektrotīkla kontaktlīdžai. Kontaktdakšas konstrukciju nedrīkst nekādā veidā mainīt. Nelietojiet kontaktdakšas salāgotājus kopā ar radio/uzlādes ierīcēm, kas ir apgādātas ar aizsargzēmējuma ķēdi.** Neizmainītas konstrukcijas kontaktdakša, kas piemērota elektrotīkla kontaktlīdžai, ļauj samazināt elektriskā trieciena saņemšanas risku.
- ▶ **Neizmantojiet elektrokabeļi radio/uzlādes ierīces pārņemšanai vai piekāšanai, neraujiet aiz elektrokabeļa, ja vēlaties atvienot tā kontaktdakšu no elektrotīkla kontaktlīdžas. Sargājiet elektrokabeļi no karstuma, eļļas, asām šķautnēm un instrumentu kustīgajām daļām.** Bojāts vai samezģlojies elektrokabeļis paaugstina elektriskā trieciena risku.
- ▶ **Darbinot radio/uzlādes ierīci ārpus telpām, izmantojiet tās pievienošanai vienīgi tādus pagarinātājkaabeļus, kuru lietošana ir atļauta arī ārpus telpām.** Lietojot pagari-

nātājkaabeļus, kas piemēroti darbam ārpus telpām, samazinās risks saņemt elektrisko triecienu.

- ▶ **Ja radio/uzlādes ierīci nepieciešams darbināt vietās ar paaugstinātu mitrumu, pievienojiet to elektrotīklam caur noplūdes strāvas aizsargreleju.** Izmantojot noplūdes strāvas aizsargreleju, samazinās risks saņemt elektrisko triecienu.
 - ▶ **Pievienojiet radio/uzlādes ierīci elektrotīklam, kas ir nodrošināts ar piemērotu aizsargzēmējumu.** Elektrotīkla kontaktlīdžai un pagarinātājkaabeļim jābūt aprīkotam ar funkcionējošu aizsargzēmējuma ķēdi.
 - ▶ **Ja radio/uzlādes ierīce tiek darbināta no elektrotīkla, pilnīgi attīniet tās elektrokabeļi.** Pretējā gadījumā elektrokabeļis var sakarst.
 - ▶ **Nodrošiniet, lai elektrotīkla kontaktdakšu jebkurā brīdī varētu atvienot no elektrotīkla.** Elektrotīkla kontaktdakšas atvienošana ir vienīgā iespēja, kā atvienot radio/uzlādes ierīci no elektrotīkla.
 - ▶ **Šī radio/uzlādes ierīce nav paredzēta, lai to lietotu bērni un personas ar ierobežotām psihiskajām, sensorajām vai garīgajām spējām vai ar nepietiekošu pieredzi un zināšanām. Šo radio/uzlādes ierīci drīkst lietot bērni no 8 gadu vecuma un personas ar ierobežotām psihiskajām, sensorajām vai garīgajām spējām vai ar nepietiekošu pieredzi un zināšanām, ja par viņu drošību atbildīgā persona ir iepazīstinājusi minētās personas ar piesardzības pasākumiem un drošu apiešanos ar radio/uzlādes ierīci, kā arī ar briesmām, kas var rasties tās lietošanas gaitā.** Pretējā gadījumā pastāv savainošanās briesmas izstrādājuma nepareizas lietošanas dēļ.
 - ▶ **Uzraugiet bērnus laikā, kad notiek izstrādājuma lietošana, tīrīšana un apkalpošana.** Tas ļaus nodrošināt, lai bērni nesāktu rotāties ar radio/uzlādes ierīci.
 - ▶ **Uzlādējiet tikai Bosch litiņa-jonu akumulatorus, sākot ar ietilpību 1,3 Ah (sākot ar 4 akumulatora elementiem). Akumulatora spriegumam jāatbilst radio/uzlādes ierīces nodrošinātajam akumulatora uzlādes spriegumam. Neveiciet atkārtoti neuzlādējamu bateriju uzlādi.** Pretējā gadījumā var notikt aizdegšanās vai sprādziens.
-  **Neturiet radio/uzlādes ierīci lietū un mitrumā.** Ūdenim iekļūstot radio/uzlādes ierīces korpusā, pieaug risks saņemt elektrisko triecienu.
- ▶ **Uzlādējiet tikai firmas Bosch litiņa-jonu akumulatorus. Akumulatora spriegumam jāatbilst radio/uzlādes ierīces nodrošinātajam akumulatora uzlādes spriegumam.** Pretējā gadījumā var notikt aizdegšanās vai sprādziens.
 - ▶ **Uzturiet radio/uzlādes ierīci tīru.** Ja radio/uzlādes ierīce ir netīra, pieaug risks saņemt elektrisko triecienu.
 - ▶ **Ik reizi pirms lietošanas pārbaudiet radio/uzlādes ierīci, tās elektrokabeļi un kontaktdakšu. Atklājot bojājumu, pārtrauciet radio/uzlādes ierīces lietošanu. Neatveriet radio/uzlādes ierīci saviem spēkiem, bet nodrošiniet, lai tās remontu veiktu kvalificēti speciālisti, nomainīti izmantojot vienīgi Bosch oriģinālās rezerves daļas.** Ja ir bojāta radio/uzlādes ierīce, tās elektrokabeļis vai kontaktdakša, pieaug risks saņemt elektrisko triecienu.

- ▶ **Nedarbiniet radio/uzlādes ierīci, ja tā ir novietota uz ugunsnedroša pamata (piemēram, uz papīra vai auduma) vai atrodas ugunsnedrošos apstākļos.** Uzlādes laikā radio/uzlādes ierīce izdala siltumu, kas var izraisīt aizdegšanos.
- ▶ **Nepareizi lietojot akumulatoru, no tā var izplūst šķidrums elektrolīts. Nepieļaujiet elektrolīta nonākšanu saskarē ar ādu. Ja tas tomēr ir nejausi noticis, noskalojiet elektrolītu ar ūdeni. Ja elektrolīts nonāk acīs, nekavējoties griezieties pie ārsta.** No akumulatora izplūdušais elektrolīts var izsaukt ādas iekaisumu vai pat apdegumu.
- ▶ **Bojājuma vai nepareizas lietošanas rezultātā akumulators var izdalīt kaitīgus izgarojumus. Šādā gadījumā izvēdiniet telpu un, ja jūtaties slikti, griezieties pie ārsta.** Izgarojumi var izraisīt elpošanas ceļu kairinājumu.
- ▶ **Neatveriet akumulatoru.** Tas var radīt išslēgumu.



Sargājiet akumulatoru no karstuma, piemēram, no ilgstošas atrašanās saules staros vai uguns tuvumā, kā arī no ūdens un mitruma. Tas var izraisīt sprādzienu.

- ▶ **Ja akumulators netiek lietots, nepieļaujiet tā kontaktu saskaršanos ar papīra saspaudēm, monētām, atslēgām, naglām, skrūvēm vai citiem nelieliem metāla priekšmetiem, kas varētu radīt išslēgumu starp akumulatora kontaktiem.** Išslēgums starp akumulatora kontaktiem var būt par cēloni apdegumiem vai izraisīt aizdegšanos.
- ▶ **Akumulatoru uzlādei lietojiet tikai tādu uzlādes ierīci, ko ir ieteikusi elektroinstrumenta ražotājfirma.** Katra uzlādes ierīce ir paredzēta tikai noteikta tipa akumulatoram, un mēģinājums to lietot cita tipa akumulatoru uzlādei var novest pie uzlādes ierīces un/vai akumulatora aizdegšanās.
- ▶ **Lietojiet akumulatoru tikai kopā ar radio/uzlādes ierīci un/vai ar Bosch elektroinstrumentu.** Tikai tā akumulatoru iespējams pasargāt no kaitīgās pārslodzes.
- ▶ **Asi priekšmeti, piemēram, nagla vai skrūvgrīzis, kā arī ārēja spēka iedarbība var sabojāt akumulatoru.** Tas var radīt iekšēju išslēgumu, kā rezultātā akumulators var aizdegties, dūmot, eksplodēt vai pārkarst.
- ▶ **Izlasiet un stingri ievērojiet drošības noteikumus un norādījumus darbam, kas sniegti to elektroinstrumentu lietošanas pamācībā, kurus paredzēts pievienot radio/uzlādes ierīcei.**

Izstrādājuma un tā darbības apraksts



Uzmanīgi izlasiet visus drošības noteikumus. Šeit sniegto drošības noteikumu un norādījumu neievērošana var izraisīt aizdegšanos un būt par cēloni elektriskajam triecienam vai nopietnam savainojumam.

Lūdzam atvērt atlokāmo lappusi ar radio/uzlādes ierīces attēliem un turēt to atvērtu laikā, kad tiek lasīta lietošanas pamācība.

Attēlotās sastāvdaļas

Attēloto sastāvdaļu numerācija atbilst numuriem radio/uzlādes ierīces attēlos, kas sniegti grafiskajās lappusēs.

- 1 Skaļrunis
- 2 Tālvadības pults
- 3 Rokturis pārņemšanai
- 4 Maiņsprieguma elektrotīkla indikators (nav ierīcei ar izstrādājuma numuru 3 601 D29 660)
- 5 Maiņsprieguma kontaktligzdas nosegvāks (nav ierīcei ar izstrādājuma numuru 3 601 D29 660)
- 6 Maiņsprieguma kontaktligzda (nav ierīcei ar izstrādājuma numuru 3 601 D29 660)
- 7 Tālvadības pults taustiņš meklēšanai atpakaļvirzienā „|<<“
- 8 Infrasarkanā starojuma izvadvērumis
- 9 Taustiņš skaļuma palielināšanai
- 10 Tālvadības pults taustiņš meklēšanai virzienā uz priekšu „>>|“
- 11 Tālvadības pults taustiņš atskaņošanas uzsākšanai un pārtraukšanai
- 12 Taustiņš skaļuma samazināšanai
- 13 Tālvadības pults taustiņš audio režīma ieslēgšanai un izslēgšanai
- 14 Tālvadības pults taustiņš audioprogrammu avota izvēlei „Source“
- 15 Taustiņš skaņas izslēgšanai „Mute“
- 16 Stiprinājuma slēgs
- 17 Bateriju nodalījuma vāciņa fiksators (bufera baterijām)
- 18 Bateriju nodalījuma vāciņš (bufera baterijām)
- 19 Mēdiju nodalījuma vāka fiksators
- 20 Mēdiju nodalījuma vāks
- 21 Stienņveida antena
- 22 Uzlādes šahta
- 23 Akumulatora nodalījuma vāka aizdare
- 24 Akumulatora nodalījuma vāks
- 25 Akumulators*
- 26 Taustiņš toņu joslās priekšiestādījumu pārslēgšanai „Equalizer“
- 27 Atmiņas vadības taustiņš „Memory“
- 28 Taustiņš pārejai uz toņu joslās izvēles iestādījumu „Custom“
- 29 Taustiņš pulksteņa iestādīšanai „Clock“
- 30 Rokturis radiouztvērēja noskaņošanai „Tune“
- 31 Tālvadības signālu uztvērēja lēca
- 32 Taustiņš pārejai uz atskaņošanu nejausā secībā/atkārtotu atskaņošanu
- 33 Taustiņš meklēšanai virzienā uz priekšu „Seek + />>|“
- 34 Taustiņš audioprogrammu avota izvēlei „Source“
- 35 Taustiņš meklēšanai atpakaļvirzienā „|<< / - Seek“
- 36 Taustiņš atskaņošanas uzsākšanai un pārtraukšanai
- 37 Rokturis skaļuma regulēšanai „Volume“ un toņu joslās (tembra) iestādīšanai „Bass/Treb“

254 | Latviešu

- 38** Taustiņš audio režīma ieslēgšanai un izslēgšanai
- 39** Displejs
- 40** Ieejas ligzda „**AUX 1 IN**“
- 41** 12 V kontaktligzda
- 42** Lineārās izejas ligzda „**LINE OUT**“
- 43** Drošinātāja vāciņš
- 44** 12 V ķēdes drošinātājs
- 45** USB interfeisa ligzda
- 46** SD/MMC kartes pieslēgvietā
- 47** Ieejas ligzda „**AUX 2 IN**“
- 48** Ārējo audio programmu avotu turētājs

*Šeit attēlotie vai aprakstītie piederumi neietilpst standarta piegādes komplektā. Pilns pārskats par izstrādājuma piederumiem ir sniegts mūsu piederumu katalogā.

Indikācijas elementi audio režīmā

- a** Toņu joslās priekšiestādījumu indikators
- b** Augsto toņu atskaņošanas līmeņa indikators
- c** Zemo toņu atskaņošanas līmeņa indikators

- d** Skaļuma, fiksētās noskaņošanas atmiņas vietas vai virsraksta indikators (atkarībā no izvēlētā audioprogrammu avota)
- e** Fiksētās noskaņošanas atmiņai piesaistītās radiostacijas uztveršanas indikators (radiouztveršanas režīmā)
- f** Indikators atskaņošanai nejaušā secībā (ja audioprogrammu avots ir SD/MMC karte vai USB ierīce)
- g** Indikators visu virsrakstu atkārtotai atskaņošanai normālā secībā (ja audioprogrammu avots ir SD/MMC karte vai USB ierīce)
- h** Indikators aktuālā virsraksta atkārtotai atskaņošanai (ja audioprogrammu avots ir SD/MMC karte vai USB ierīce)
- i** Stereo uztveršanas indikators
- j** Radiouztveršanas frekvences vai aktuālā virsraksta atskaņošanas ilguma indikators (atkarībā no izvēlētā audioprogrammu avota)
- k** Temperatūras brīdinājuma indikators
- l** Ievietota akumulatora indikators
- m** Akumulatora uzlādes indikators
- n** Audioprogrammu avota indikators
- o** Pulksteņa indikators

Tehniskie parametri

Radio/uzlādes ierīce		GML 50
Izstrādājuma numurs		3 601 D29 6..
Bufera baterijas		2 x 1,5 V (LR06/AA)
Svars atbilstoši EPTA-Procedure 01:2014	kg	11,2
Elektroaizsardzības klase		⊕/1
Aizsardzības tips	IP 54 (aizsargāts pret lietu un ūdens šļakatām)	
Pieļaujamā apkārtējā gaisa temperatūra		
– uzlādes laikā	°C	0...+45
– darbības laikā*	°C	0...+45
– uzglabāšanas laikā	°C	-20...+50
Ieteicamie akumulatori		GBA 14,4 V .../GBA 18 V ...
Audioprogrammu atskaņošana/radiouztveršana		
Elektrobarošanas spriegums		
– no elektrotīkla	V	230/110
– no akumulatora	V	14,4–18
Nominālā izejas jauda (darbojoties no elektrotīkla)	W	50
Tālvadības pults starojuma uztveršanas leņķis	°	110
Uztveršanas diapazons		
– UIV	MHz	87,5–108
– VV	kHz	531–1602
Atbalstītie datu formāti ¹⁾		MP3, WMA

* Samazināta jauda pie temperatūras < 0 °C

1) (ja audioprogrammu avots ir SD/MMC karte vai USB ierīce)

2) Nelabvēlīgos darba apstākļos (piemēram, tiešos saules staros) darbības tālums samazinās.

Tehniskie parametri ir noteikti, izmantojot akumulatoru no piegādes komplekta.

Radio/uzlādes ierīce		GML 50
Uzlādes ierīce		
Akumulatora uzlādes spriegums (ar automātisku sprieguma noteikšanu)	V=	14,4–18
Uzlādes strāva	A	0,9
Pieļaujamais uzlādes temperatūras diapazons	°C	0–45
Uzlādes laiks pie akumulatora ietilpības, apt.		
– 1,3 Ah	min.	120
– 4,0 Ah	min.	400
Akumulatora elementu skaits		4–10
Tālvadības pults		
Darbības tālums ²⁾	m	7
Baterija		1 x 3 V (CR2032)

* Samazināta jauda pie temperatūras < 0 °C

1) (ja audioprogrammu avots ir SD/MMC karte vai USB ierīce)

2) Nelabvēlīgos darba apstākļos (piemēram, tiešos saules staros) darbības tālums samazinās.

Tehniskie parametri ir noteikti, izmantojot akumulatoru no piegādes komplekta.

Montāža

Radio/uzlādes ierīces elektrobarošana

Radio/uzlādes ierīce var darboties no elektrotīkla vai no uzlādes šāhtā **22** ievietota litija-jonu akumulatora. Ja ierīces elektrobarošana notiek no akumulatora, tiek nodrošināta tikai darbība audio režīmā, kā arī ārējo ierīču elektrobarošana caur iebūvēto USB interfeisa savienotāju.

► **Pievadiet pareizu elektrotīkla spriegumu!** Ja elektrobarošana notiek no elektrotīkla, tā spriegumam jāatbilst vērtībai, kas norādīta radio/uzlādes ierīces marķējuma plāksnītē. Radio/uzlādes ierīces, kuru marķējuma plāksnītē ir norādīts spriegums 230 V, var darboties arī no 220 V elektrotīkla.

Akumulatora pievienošana un atvienošana (attēls A)

Piezīme. Nepiemērotu akumulatoru lietošana radio/uzlādes ierīces elektrobarošanai var izraisīt tās nepareizu funkcionēšanu vai sabojāšanos.

Atvelciet aizdari **23**, kas noslēdz akumulatora nodalījumu („Charger/Battery Bay“), un atveriet akumulatora nodalījuma vāku **24**.

Ievietojiet akumulatoru uzlādes šāhtā **22** tā, lai tā kontakti savienotos ar kontaktiem uzlādes šāhtā **22**, un ļaujiet akumulatoram fiksēties šāhtā.

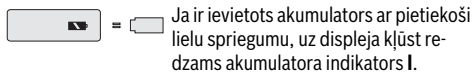

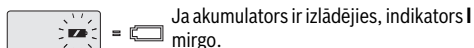

Lai izņemtu akumulatoru **25**, nospiediet fiksatora taustiņu uz akumulatora un izvelciet to no uzlādes šāhtas **22**.

Pēc akumulatora ievietošanas vai izņemšanas aizveriet akumulatora nodalījuma vāku **24**. Nostipriniet akumulatora nodalījuma vāku, šim nolūkam ieaķējot korpusā aizdari **23** un tad to piespiežot.

► **Ja nepieciešams, pirms akumulatora izņemšanas uzvelciet aizsargcimdus.** Akumulators uzlādes laikā var stipri sakarst.

Bufera bateriju ievietošana vai nomaīņa (attēls A)

Lai nodrošinātu radio/uzlādes ierīces pulksteņa iestādījumu saglabāšanos, tajā jābūt ievietotām bufera baterijām. Šim nolūkam ieteicams izmantot sārma-mangāna sausās baterijas.

Atvelciet aizdari **23**, kas noslēdz akumulatora nodalījumu („Charger/Battery Bay“), un atveriet akumulatora nodalījuma vāku **24**.

Ja nepieciešams, izņemiet akumulatoru **25**.

Lai atvērtu bateriju nodalījuma vāciņu **18**, nospiediet fiksatoru **17** un noņemiet vāciņu. Ievietojiet nodalījumā bufera baterijas. Ievērojiet pareizu pievienošanas polaritāti, kas attēlota bateriju nodalījuma iekšpusē.

Novietojiet bufera bateriju nodalījuma vāciņu **18** tam paredzētajā vietā.

„REPLACE AA BATTERY WHEN UNIT NO LONGER KEEPS CORRECT TIME“: nomainiet bufera baterijas, ja vairs netiek nodrošināta radio/uzlādes ierīces pulksteņa iestādījumu saglabāšanās.

Vienlaicīgi nomainiet visas nolietotās baterijas. Nomainiet izmantojiet vienā firmā ražotas baterijas ar vienādu ietilpību.

► **Ja radio/uzlādes ierīce ilgāku laiku netiek lietota, izņemiet no tās bufera baterijas.** Ilgstoši uzglabājot bufera baterijas, tās var korodēt un izlādēties.

Lietošana

► Sargājiet radio/uzlādes ierīci no mitruma un tiešiem saules stariem.

Audio režīms (attēli B un C)

Atsevišķas audio režīma funkcijas var vadīt arī ar tālvadības pults palīdzību (skatīt sadaļu „Tālvadības pults” lappusē 258).

Audio režīma ieslēgšana un izslēgšana

Lai **ieslēgtu** audio režīmu (radioutzveršanu un audioprogrammu atskaņošanu no ārējām iekārtām), nospiediet ieslēgšanas/izslēgšanas taustiņu **38**. Aktivizējas displejs **39**, un radio/uzlādes ierīce pieslēdzas audioprogrammu avotam, kas ir bijis izvēlēts tās pēdējās izslēgšanas brīdī.

Ja radio/uzlādes ierīce darbojas energotaupīšanas režīmā (skatīt sadaļu „Energotaupīšanas režīms” lappusē 260), tad, lai ieslēgtu audio režīmu, divreiz nospiediet ieslēgšanas/izslēgšanas taustiņu **38**.

Lai **izslēgtu** audio režīmu, no jauna nospiediet ieslēgšanas/izslēgšanas taustiņu **38**. Pēc izslēgšanas saglabājas izvēlētie audioprogrammu atskaņošanas iestādījumi.

Ja radio/uzlādes ierīce netiek lietota, izslēdziet to, lai taupītu enerģiju.

Skaļuma regulēšana

Lai palielinātu atskaņošanas skaļumu, grieziet rokturi „**Volume**” **37** pulksteņa rādītāju kustības virzienā, bet, lai samazinātu atskaņošanas skaļumu, grieziet šo rokturi pretēji pulksteņa rādītāju kustības virzienam. Skaļuma iestādījums (vērtība no 0 līdz 20) uz dažām sekundēm parādās displeja indikatorā **d**.

Pirms noskaņošanās uz kādu radiostaciju vai pārskanošanās uz citu radiostaciju ieregulējiet minimālu atskaņošanas skaļumu, bet pirms pārejas uz audioprogrammu atskaņošanu no ārēja avota ieregulējiet vidēju atskaņošanas skaļumu.

Toņu joslas (tembra) regulēšana

Lai panāktu optimālu atskaņošanas kvalitāti, radio/uzlādes ierīcē ir iebūvēts ekvalizers.

Lietotājs var ar roku iestādīt augsto un zemo toņu atskaņošanas līmeni vai arī izvēlēties toņu joslas priekšiestādījumus, kas atbilst dažādiem mūzikas stilēm. Iespējams izvēlēties fiksētos toņu joslas priekšiestādījumus „**JAZZ**”, „**ROCK**”, „**POP**” un „**CLASSICAL**”, kā arī paša lietotāja veidotu iestādījumu „**CUSTOM**”.

Lai izvēlētos kādu no atmiņā fiksētajiem **toņu joslas priekšiestādījumiem**, atkārtoti nospiediet taustiņu toņu joslas priekšiestādījumu pārslēgšanai „**Equalizer**” **26**, līdz displeja indikatorā **a** parādās vēlamā priekšiestādījuma apzīmējums.

Toņu joslas iestādījums „CUSTOM”:

- Vienreiz nospiediet taustiņu pārejai uz toņu joslas izvēles iestādījumu „**Custom**” **28**. Sāk mirgot displeja indikatora „**BAS**” **c**, un indikatorā **d** parādās atmiņā fiksētais zemo toņu atskaņošanas līmenis.
- Ieregulējiet vēlamo zemo toņu atskaņošanas līmeni (vērtība no 0 līdz 10). Lai palielinātu zemo toņu atskaņošanas līmeni, grieziet rokturi „**Bass/Treb**” **37** pulksteņa rādītāju

kustības virzienā, bet, lai samazinātu atskaņošanas līmeni, grieziet šo rokturi pretēji pulksteņa rādītāju kustības virzienam.

- Lai izvēlēto zemo toņu atskaņošanas līmeni fiksētu atmiņā, otrreiz nospiediet taustiņu pārejai uz toņu joslas izvēles iestādījumu „**Custom**” **28**. Sāk mirgot displeja indikatora „**TRE**” **b**, kas norāda, ka ir notikusi pāreja uz augsto toņu atskaņošanas līmeņa iestādīšanu, un indikatorā **d** parādās atmiņā fiksētais augsto toņu atskaņošanas līmenis.
- Ieregulējiet vēlamo augsto toņu atskaņošanas līmeni (vērtība no 0 līdz 10). Lai palielinātu augsto toņu atskaņošanas līmeni, grieziet rokturi „**Bass/Treb**” **37** pulksteņa rādītāju kustības virzienā, bet, lai samazinātu atskaņošanas līmeni, grieziet šo rokturi pretēji pulksteņa rādītāju kustības virzienam.
- Lai izvēlēto augsto toņu atskaņošanas līmeni fiksētu atmiņā, trešoreiz nospiediet taustiņu pārejai uz toņu joslas izvēles iestādījumu „**Custom**” **28**.

Audioprogrammu avota izvēle

Lai izvēlētos audioprogrammu avotu, atkārtoti nospiediet taustiņu „**Source**” **34**, līdz displeja indikatorā **n** parādās vēlamā iekšējā audioprogrammu avota apzīmējums (skatīt sadaļu „Noskaņošanās uz radiostaciju un radiostācijas piesaiste fiksētās noskaņošanas atmiņai” lappusē 256) vai ārējā audioprogrammu avota apzīmējums (skatīt sadaļu „Ārējo audioprogrammu avotu pievienošana” lappusē 257):

- „**FM**”: radiostaciju uztveršana UIV diapazonā,
- „**AM**”: radiostaciju uztveršana VV diapazonā,
- „**AUX 1**”: ārējais audioprogrammu avots (piemēram, kompaktdisku atskaņotājs), kas pievienots ārējai 3,5 mm ieejas ligzdai **40**,
- „**AUX 2**”: ārējais audioprogrammu avots (piemēram, MP3 atskaņotājs), kas pievienots 3,5 mm ieejas ligzdai **47** mēdiņu nodalījumā,
- „**USB**”: ārējais audioprogrammu avots (piemēram, USB zi-batmiņas ierīce), kas pievienota USB interfeisa ligzdai **45**,
- „**SD**”: ārējais audioprogrammu avots (SD/MMC karte), kas ievietota SD/MMC kartes pieslēgvietā **46**.

Stieņveida antenas stāvokļa regulēšana

Radio/uzlādes ierīce tiek piegādāta kopā ar tajā iebūvētu stieņveida antenu **21**. Radiostaciju uztveršanas laikā nolieciet stieņveida antenu virzienā, kurā tiek nodrošināta vislabākā uztveršanas kvalitāte.

Ja uztveršana nenotiek ar pietiekošu kvalitāti, pārvietojiet radio/uzlādes ierīci uz vietu ar labākiem uztveršanas apstākļiem.

Piezīme. Ja radio/uzlādes ierīce tiek lietota dzirksteles veidojošu ierīču vai citu radioiekārtu tiešā tuvumā, tas var nelabvēlīgi ietekmēt radioutzveršanas kvalitāti.

Ja stieņveida antenu **21** nepieciešams atbrīvot, stingri satveriet to aiz korpusa un grieziet pulksteņa rādītāju kustības virzienā.

Noskaņošanās uz radiostaciju un radiostācijas piesaiste fiksētās noskaņošanas atmiņai

Atkārtoti nospiediet taustiņu audioprogrammu avota izvēlei „**Source**” **34**, līdz displeja indikatorā **n** parādās apzīmējums „**FM**”, kas norāda, ka notiek radiostaciju uztveršana ultraiso

viļņu (UĪV) diapazonā, vai apzīmējums „AM“, kas norāda, ka notiek radiostaciju uztveršana vidējo viļņu (VV) diapazonā.

Lai **noskaņotos uz vēlamo uztveršanas frekvenci**, grieziet rokturi „**Tune**“ **30** pulksteņa rādītāju kustības virzienā (uztveršanas frekvence palielinās) vai arī pretēji pulksteņa rādītāju kustības virzienam (uztveršanas frekvence samazinās). Noskaņošanās laikā frekvences vērtība parādās displeja indikatorā **o** un pēc tam tā ir nolasāma indikatorā **j**.

Lai **uzmeklētu spēcīgu radiostaciju**, nospiediet taustiņu meklēšanai atpakaļvirzienā „– **Seek**“ **35** vai taustiņu meklēšanai virzienā uz priekšu „**Seek** +“ **33** un neilgu laiku turiet to nospiestu. Uzmeklētās radiostācijas frekvence uz īsu brīdi parādās displeja indikatorā **o** un pēc tam ir nolasāma indikatorā **j**. Ja uztveramās radiostācijas signāls ir pietiekoši spēcīgs un piemērots stereo uztveršanai, radio/uzlādes ierīce automātiski pārslēdzas stereo uztveršanas režīmā. Uz displeja parādās stereo uztveršanas indikators **i**.

Lai uztveramo radiostaciju **piesaistītu fiksētās uztveršanas atmiņai**, nospiediet atmiņas vadības taustiņu „**Memory**“ **27**. Sāk mirgot displeja indikators „**PRESET**“ **e** un indikatorā **d** parādās pēdējās izvēlētas atmiņas vietas numurs. Lai izvēlētos fiksētās uztveršanas atmiņas vietu, atkārtoti nospiediet taustiņu meklēšanai atpakaļvirzienā „– **Seek**“ **35** vai taustiņu meklēšanai virzienā uz priekšu „**Seek** +“ **33**, līdz indikatorā **d** parādās vēlamais atmiņas vietas numurs. Lai uztveramo radiostaciju piesaistītu izvēlētajai fiksētās uztveršanas atmiņas vietai, vēlreiz nospiediet atmiņas vadības taustiņu **27**. Līdz ar to displeja indikatori **e** un **d** pārstāj mirgot.

Fiksētās noskaņošanas atmiņai vai piesaistīt 20 radiostācijas UĪV diapazonā un 10 radiostācijas VV diapazonā. Ņemiet vērā, ka, piesaistot radiostaciju kādai jau izmantotai atmiņas vietai, tai iepriekš piesaistītā radiostacija tiek dzēsta no fiksētās uztveršanas atmiņas.

Lai **noskaņotos uz fiksētās uztveršanas atmiņai piesaistītu radiostaciju**, atkārtoti uz īsu brīdi nospiediet taustiņu meklēšanai atpakaļvirzienā „– **Seek**“ **35** vai taustiņu meklēšanai virzienā uz priekšu „**Seek** +“ **33**, līdz indikatorā **d** parādās vēlamās atmiņas vietas numurs, bet apzīmējums „**PRESET**“ kļūst redzams indikatorā **e**.

Ārējo audioprogrammu avotu pievienošana (attēls C)

Papildus radiostaciju uztveršanai, būvvieta radio var izmantot arī audioprogrammu atskaņošanai no dažādiem tam pievienotiem ārējiem audioprogrammu avotiem.

Ieeja AUX 1 IN: ieejas ligzda AUX 1 IN ir paredzēta tādu audioprogrammu avotu pievienošanai, kas netiek ievietoti mēdiju nodalījumā (piemēram, kompaktdisku atskaņotājs). Noņemiet aizsargvāciņu no ieejas „**AUX 1 IN**“ ligzdas **40** un pievienojiet tai kopā ar elektroierīci piegādātā vai cita piemērota savienošā audio kabeļa 3,5 mm spraudni. Pievienojiet audio kabeļa otru savienotāju piemērotam audioprogrammu avotam.

Lai novērstu netirumu iekļūšanu ieejas „**AUX 1 IN**“ ligzdā **40**, pēc audio kabeļa spraudņa atvienošanas no jauna nosedziet ligzdu ar aizsargvāciņu.

Pirms ārējo audioprogrammu avotu pievienošanas tālāk aprakstītajos veidos, nospiediet fiksatoru **19** un atveriet vāku **20**, kas noslēdz mēdiju nodalījumu „**Digital Media Bay**“.

- **SD/MMC kartes pieslēgvietā:** ievietojiet SD/MMC pieslēgvietā **46** SD vai MMC atmiņas karti. Kartes apzīmējumu pusei jābūt vērstai drošinātāja vāciņa **43** virzienā. Kartē ierakstītās audioprogrammas atskaņošana var sākties, tiklīdz indikatorā **d** parādās atskaņojamā virsraksta numurs un atskaņošanai pieejamo virsrakstu kopējais skaits. Lai izņemtu karti, islaicīgi to nospiediet un tad izvelciet no pieslēgvietas.
- **USB interfeisa ligzda:** ievietojiet USB interfeisa ligzdā **45** USB zibatmiņas ierīci (vai piemērota audioprogrammu avota USB interfeisa spraudni). USB zibatmiņā ierakstītās audioprogrammas atskaņošana var sākties, tiklīdz indikatorā **d** parādās atskaņojamā virsraksta numurs un atskaņošanai pieejamo virsrakstu kopējais skaits. Lai izņemtu USB zibatmiņu, izvelciet to no USB interfeisa ligzdas.
- **Ieeja AUX 2 IN:** ieejas ligzda AUX 2 IN ir paredzēta tādu audioprogrammu avotu pievienošanai, kas tiek ievietoti mēdiju nodalījumā (piemēram, MP3 atskaņotājs). Pievienojiet ieejas „**AUX 2 IN**“ ligzdai **47** kopā ar elektroierīci piegādātā savienošā audio kabeļa 3,5 mm spraudni. Pievienojiet audio kabeļa otru savienotāju piemērotam audioprogrammu avotam.

Pievienoto ārējo audioprogrammu avotu var ar mikroaķu materiāla lenti nostiprināt uz mēdiju nodalījumā izvietotā turētāja **48**, ja to ļauj audioprogrammu avota izmēri.

Ja iespējams, pēc ārējo audioprogrammu avota pievienošanas aizveriet mēdiju nodalījuma vāku **20**, lai novērstu bojājumus un netirumu iekļūšanu nodalījumā.

Lai uzsāktu pievienotajā audioprogrammu avotā ierakstītās audioprogrammas atskaņošanu, atkārtoti nospiediet audioprogrammu avota izvēles taustiņu „**Source**“ **34**, līdz displeja indikatorā **n** parādās vēlamā audioprogrammu avota apzīmējums.

Ārējo audioprogrammu avotu vadība

Ar radio/uzlādes ierīces palīdzību atskaņošanas laikā var vadīt audioprogrammu avotus, kas pievienoti SD/MMC kartes pieslēgvietai **46** vai USB interfeisa ligzdai **45**. Indikatora **d** kreisajā pusē ir redzams atskaņošanai izvēlēta aktuālā virsraksta numurs, bet labajā pusē - atskaņošanai pieejamo virsrakstu kopējais skaits.

Atskaņošanas uzsākšana un pārtraukšana

- Lai uzsāktu atskaņošanu, nospiediet atskaņošanas uzsākšanas/pārtraukšanas taustiņu **36**. Indikatorā **j** parādās aktuālā virsraksta atskaņošanas laiks.
- Lai pārtrauktu atskaņošanu vai to atsāktu, nospiediet atskaņošanas uzsākšanas/pārtraukšanas taustiņu **36**. Indikatorā mirgo **j** aktuālā atskaņošanas laika vērtība.

Virsraksta izvēle

- Lai atskaņošanai izvēlētos noteiktu virsrakstu, atkārtoti nospiediet taustiņu meklēšanai atpakaļvirzienā „– **Seek**“ **35** vai taustiņu meklēšanai virzienā uz priekšu „**Seek** +“ **33**, līdz indikatora **d** kreisajā pusē parādās vēlamā virsraksta numurs.
- Lai uzsāktu virsraksta atskaņošanu, nospiediet atskaņošanas uzsākšanas/pārtraukšanas taustiņu **36**.

258 | Latviešu

Atskaņošana nejausā secībā/atkārtota atskaņošana

- Lai visus kartē vai USB zibatmiņā ierakstītās audioprogrammas virsrakstus atskaņotu nejausā secībā, vienreiz nospiediet taustiņu pārejai uz atskaņošanu nejausā secībā/atkārtotu atskaņošanu **32**. Uz displeja parādās indikators **f**.
- Lai visus virsrakstus atskaņotu atkārtoti normālā secībā, otrreiz nospiediet taustiņu pārejai uz atskaņošanu nejausā secībā/atkārtotu atskaņošanu **32**. Uz displeja parādās indikators **g**.
Piezīme. Ja ir izvēlēta šī funkcija, kartē vai USB zibatmiņā ierakstītās audioprogrammas virsrakstu aktuālais numurs parādās indikatora **d** labajā pusē. Lai nomainītu aktuālo atskaņojamo virsrakstu, vispirms jāpāriet uz atskaņošanu normālā secībā un tad jāizvēlas cits atskaņojamais virsraksts.
- Lai aktuālo atskaņojamo virsrakstu atskaņotu atkārtoti, trešoreiz nospiediet taustiņu pārejai uz atskaņošanu nejausā secībā/atkārtotu atskaņošanu **32**. Uz displeja parādās indikators **h**.
- Lai no jauna pārietu uz normālu atskaņošanu, ceturto reiz nospiediet taustiņu pārejai uz atskaņošanu nejausā secībā/atkārtotu atskaņošanu **32**, panākot, lai uz displeja nebūtu redzami indikatori **f**, **g** un **h**.
- Lai uzsāktu virsraksta atskaņošanu, nospiediet atskaņošanas uzsākšanas/pārtraukšanas taustiņu **36**.

Pievienošana ārējai audio atskaņošanas iekārtai (attēls C)

Audio signālu no radio/uzlādes ierīces var pievadīt citai audio atskaņošanas iekārtai (piemēram, pastiprinātājam ar skaļruni). Ņemiet aizsargvāciņu no lineārās izejas „**LINE OUT**” ligzdas **42** un pievienojiet tai piemērota savienojošā audio kabeļa 3,5 mm spraudni. Pievienojiet audio kabeļa otru savienotāju piemērotai audio atskaņošanas iekārtai. Lai novērstu netīrumu iekļūšanu lineārās izejas „**LINE OUT**” ligzdā **42**, pēc audio kabeļa spraudņa atvienošanas no jauna nosedziet ligzdu ar aizsargvāciņu.

Tālvadības pults

- ▶ **Nodrošiniet, lai tālvadības pultij nepieciešamo remontu veiktu kvalificēts speciālists, nomainī lietojot vienīgi oriģinālās rezerves daļas.** Tikai tā iespējams saglabāt nepieciešamo tālvadības pults funkcionalitāti.
- ▶ **Nestrādājiet ar tālvadības pulti sprādzienbīstamās vietās, kur atrodas viegli degoši šķidrumi, gāzes vai putekļi.** Tālvadības pulti var rasties dzirksteles, kas var izraisīt putekļu vai tvaiku aizdegšanos.

Uzsākot lietošanu

- ▶ **Sargājiet tālvadības pulti no mitruma un tiešiem saules stariem.**
- ▶ **Nepakļaujiet tālvadības pulti ļoti augstas vai ļoti zemas temperatūras iedarbībai un straujām temperatūras izmaiņām.** Piemēram, neatstājiet to uz ilgāku laiku automašīnā. Pie straujām temperatūras izmaiņām vispirms nogaidiet, līdz izlīdzinās temperatūras starpība, un tikai pēc tam uzsāciet tālvadības pults lietošanu.

Ja tālvadības pulti ir ievietota baterija ar pietiekoši lielu spriegumu, tā ir gatava darbam.

Novietojiet radio/uzlādes ierīci tā, lai signāls no tālvadības pults infrasarkanā starojuma izvadītveidā **8** varētu tiešā virzienā sasniegt tālvadības signālu uztvērēja lēcu **31** uz radio/uzlādes ierīces. Ja tālvadības pulti nav iespējams tieši vērst pret uztvērēja lēcu, samazinās tās darbības tālums. Taču atstarotais tālvadības signāls (piemēram, signāls, kas atstarojas no sienām), var nodrošināt pietiekošu tālvadības pults darbības tālumu arī tad, ja tiešais signāls ir vājāks.

Tālvadības pulti **2** var uzglabāt rokturī **3**. Lietojot tālvadības pulti, to var piestiprināt, piemēram, pie jostas, šim nolūkam atverot stiprinājuma slēgu **16** un aiz tā piekarot tālvadības pulti.

Funkcijas

Neatkarīgi no izvēlēta audioprogrammu avota

- Lai **ieslēgtu un izslēgtu audio režīmu**, nospiediet tālvadības pults taustiņu **13**.
- Lai **ieslēgtu un izslēgtu skaņu**, nospiediet taustiņu „**Mute**” **15**.
- Lai palielinātu **skaļumu**, nospiediet taustiņu **9**, bet, lai samazinātu skaļumu, nospiediet taustiņu **12**.
- Lai **pārslēgtu audioprogrammu avotu**, nospiediet taustiņu „**Source**” **14**.

Radiouztveršana

- Lai **noskaņotos uz radiostaciju** ar zemāku frekvenci, nospiediet taustiņu meklēšanai atpakaļvirzienā **7** un turiet to nospiestu, līdz radiouztvērējs noskaņojas uz vēlamu frekvenci.
- Lai **noskaņotos uz radiostaciju** ar augstāku frekvenci, nospiediet taustiņu meklēšanai virzienā uz priekšu **10** un turiet to nospiestu, līdz radiouztvērējs noskaņojas uz vēlamu frekvenci.

SD/MMC kartes pieslēgvietai **46** vai USB interfeisa ligzdai **45** pievienoto audioprogrammu avotu vadība

- Lai uzsāktu, pārtrauktu vai atsāktu **virsraksta atskaņošanu**, nospiediet atskaņošanas uzsākšanas/pārtraukšanas taustiņu **11**.
- Lai **uzmeklētu virsrakstu**, nospiediet taustiņu meklēšanai atpakaļvirzienā **7** vai taustiņu meklēšanai virzienā uz priekšu **10**.

Baterijas nomaīņa

Lai nomainītu bateriju, izskrūvējiet baterijas nodalījuma skrūvi tālvadības pults mugurpusē un ņemiet baterijas nodalījuma vāciņu.

Ievietojot jaunu bateriju, ievērojiet pareizu pievienošanas polaritāti. Ar skrūves palīdzību nostipriniet baterijas nodalījuma vāciņu.

- ▶ **Nomainī izmantojiet vienīgi tāda paša tipa bateriju.** Ievietojot cita tipa bateriju, var notikt sprādziens.
- ▶ **Ja tālvadības pults ilgāku laiku netiek lietota, izņemiet no tās bateriju.** Ilgstoši uzglabājot tālvadības pulti, tajā ievietotā baterija var korodēt un izlādēties.
- ▶ **Nepieļaujiet baterijas nonākšanu mazu bērnu rokās.** Bērns var bateriju norīt, radot kaitējumu savai veselībai.

Akumulatora uzlādes ierīce (attēls A)

Uzlāde sākas tūlīt pēc tam, kad radio/uzlādes ierīces kontaktdakša tiek pievienota elektrotīkla kontaktligzdai un akumulators **25** ir ievietots uzlādes šahtā **22** (skatīt sadaļu „Akumulatora pievienošana un atvienošana” lappusē 255).



Uzlādes laikā uz displeja mirgo uzlādes indikators „CHARGING” **m**. Indikators „CHARGING” izzūd pēc tam, kad akumulators ir pilnīgi uzlādēts.

Īpašs procesors nodrošina adaptīvu uzlādi, kuras gaitā tiek automātiski noteikti akumulatora parametri un izvēlēta optimāla uzlādes strāva, atkarībā no akumulatora temperatūras un sprieguma.

Tā tiek nodrošināts saudzējošs uzlādes režīms, un akumulators ir pastāvīgi pilnīgi uzlādēts, to uzglabājot radio/uzlādes ierīcē pēc uzlādes beigām.

Uzlādēto akumulatoru **25** var izņemt no uzlādes šahtas **22** vai arī atstāt tajā un izmantot radio/uzlādes ierīces elektrobarošanai, tai darbojoties audio režīmā.

► **Ja nepieciešams, pirms akumulatora izņemšanas uzvelciet aizsargcimdus.** Akumulators uzlādes laikā var stipri sakarst.

Ārējo ierīču elektrobarošana

Ārējo ierīču elektrobarošana no 12 V līdzsprieguma kontaktligzdas un maīsprieguma kontaktligzdām ir iespējama tikai tad, ja radio/uzlādes ierīce darbojas no maīsprieguma elektrotīkla, bet ne no tajā ievietotā akumulatora.

Ja radio/uzlādes ierīce ir pievienota maīsprieguma elektrotīklam, par to liecina zaļā elektrotīkla indikators **4** iedegšanās.

USB interfeisa ligzda

No USB interfeisa ligzdas var darbināt vai uzlādēt tādas elektroierīces, kuru elektrobarošana ir iespējama no USB interfeisa ķēdēm (tādas iespējas ir daudziem mobilajiem tālruniem). Nospiediet fiksatoru **19** un atveriet mēdiju nodalījuma vāku **20**. Izmantojot piemērotu USB savienojošo kabeli, savienojiet ārējās elektroierīces USB savienotāju ar radio/uzlādes ierīces USB interfeisa ligzdu **45**. Lai uzsāktu uzlādi, ārējā elektroierīce jāizvēlas kā radio/uzlādes ierīces ārējais audioprogrammu avots.

12 V kontaktligzda (attēls C)

No 12 V līdzsprieguma kontaktligzdas var darbināt ārējās elektroierīces, kas apgādātas ar 12 V kontaktspraudni un kuru patērējamā strāva nepārsniedz 1 A.

Noņemiet aizsargvāciņu no 12 V kontaktligzdas **41**. Pievienojiet ārējās elektroierīces kontaktspraudni 12 V kontaktligzdai.

12 V kontaktligzdas ķēde ir aizsargāta ar drošinātāja **44** palīdzību. Ja kontaktligzdai pievienotā ārējā elektroierīce nesāņem spriegumu, nospiediet fiksatoru **19** un atveriet mēdiju nodalījuma vāku **20**. Noskrūvējiet drošinātāja vāciņu **43** un pārbaudiet, vai nav pārdedzis drošinātājs **44**. Ja izrādās, ka tas tā ir noticis, nomainiet pārdegušo drošinātāju ar jaunu mazgabarīta drošinātāju (izmēri 5 x 20 mm, ar maksimālo spriegumu 250 V, nominālo aizsardzības strāvu 1 A un ātru nostrādi). No jauna uzskrūvējiet drošinātāja vāciņu **43**.

Piezīme. Izmantojiet vienīgi 1 A drošinātājus, kas paredzēti maksimālajam spriegumam 250 V („**250V 1A FUSE FOR 12V OUTLET**”). Izmantojot citādus drošinātājus, radio/uzlādes ierīce var tikt bojāta.

12 V kontaktligzdas ķēde ir apgādāta arī ar **iekšējo termoaizsardzības ierīci**, kas nostrādā pārkaršanas gadījumā. Pēc radio/uzlādes ierīces atdzišanas aizsardzības ierīce automātiski atjauno savienojumu ķēdē.

Ja iespējams, pēc ārējās elektroierīces kontaktspraudņa atvienošanas no jauna nosedziet 12 V kontaktligzdu **41** ar aizsargvāciņu.

Maīsprieguma kontaktligzdas („Power Outlets”) (nav ierīcei ar izstrādājuma numuru 3 601 D29 660)

No maīsprieguma kontaktligzdām var darbināt ārējās elektroierīces. Kontaktligzdu konstrukcija var mainīties atbilstoši attiecīgajā valstī spēkā esošajiem normatīvajiem aktiem.

Maksimālā pieļaujamā summārā strāva, ko patērē visas kontaktligzdām pievienotās elektroierīces, nedrīkst pārsniegt zemāk sniegtajā tabulā norādītās vērtības (skatīt arī apzīmējumus uz korpusa zem kontaktligzdu nosegvākiem **5**).

Izstrādājuma numurs	Maksimālā patērējamā summārā strāva (A)
3 601 D29 600	15
3 601 D29 630	9
3 601 D29 670	12
3 601 D29 6W0	15
3 601 D29 6X0	9

Atveriet maīsprieguma kontaktligzdas nosegvāku **5** un pievienojiet ārējās elektroierīces kontaktdakšu radio/uzlādes ierīces maīsprieguma kontaktligzdai **6**.

Pulkstenis

Radio/uzlādes ierīcē ir iebūvēts pulkstenis, kas darbojas no atsevišķa elektrobarošanas avota. Ja bateriju nodalījumā ir ievietotas pietiekošas ietilpības bufera baterijas (skatīt sadaļu „Bufera bateriju ievietošana vai nomainīšana” lappusē 255), pulksteņa iestādījumi saglabājas arī tad, ja radio/uzlādes ierīce nesāņem elektrobarošanu no maīsprieguma elektrotīkla vai no akumulatora.

Pulksteņa rādījumu iestādīšana

- Lai iestādītu pulksteņa rādījumus, nospiediet pulksteņa iestādīšanas taustiņu „Clock” **29** un turiet to nospiestu, līdz pulksteņa indikatorā **o** sāk mirgot stundu rādījumi.
- Atkārtoti nospiediet taustiņu meklēšanai virzienā uz priekšu „Seek +” **33** vai taustiņu meklēšanai atpakaļvirzienā „– Seek” **35**, līdz tiek uzstādīti pareizi stundu rādījumi.
- Vēlreiz nospiediet taustiņu „Clock” un turiet to nospiestu, līdz pulksteņa indikatorā **o** sāk mirgot minūšu rādījumi.
- Atkārtoti nospiediet taustiņu meklēšanai virzienā uz priekšu „Seek +” **33** vai taustiņu meklēšanai atpakaļvirzienā „– Seek” **35**, līdz tiek uzstādīti pareizi minūšu rādījumi.
- Lai pulksteņa iestādījumu sistēmu atmiņā, trešo reizi nospiediet taustiņu „Clock”.

260 | Latviešu

Energotaupišanas režīms

Lai taupītu bateriju enerģiju, var izslēgt pulksteņa indikāciju displejā **39**.

Šim nolūkam laikā, kad ir izslēgts audio režīms (skatīt sadaļu „Audio režīma ieslēgšana un izslēgšana” lappusē 256), nospiediet ieslēgšanas/izslēgšanas taustiņu **38** un turiet to nospiestu, līdz izdzīst visi displeja indikatori.

Lai no jauna ieslēgtu pulksteņa indikāciju, vēlreiz nospiediet ieslēgšanas/izslēgšanas taustiņu **38**.

Norādījumi darbam**Temperatūras kontrole, darbinot ierīci no akumulatora**

Ja radio/uzlādes ierīce darbojas tikai no akumulatora (nav pievienota elektrotīklam), tiek nodrošināta akumulatora temperatūras kontrole.

- Ja akumulatora temperatūra ir zemāka par -10 °C vai augstāka par 50 °C , uz displeja mirgo temperatūras brīdinājuma indikators **k**.
- Ja akumulatora temperatūra pārsniedz 70 °C , radio/uzlādes ierīce automātiski izslēdzas, šādi aizsargājot akumulatoru. Pēc akumulatora atdzišanas radio/uzlādes ierīci var no jauna ieslēgt.

Pareiza apiešanās ar akumulatoru

Sargājiet akumulatoru no mitruma un ūdens.

Uzglabājiet akumulatoru tikai pie temperatūras no -20 °C līdz 50 °C . Vasarā neatstājiet akumulatoru vietās ar paaugstinātu temperatūru, piemēram, automašīnas salonā.

Jauna vai ilgāku laiku nelietota akumulatora ietilpība sasniedz nominālo vērtību tikai pēc aptuveni 5 uzlādes un izlādes cikliem.

Ja manāmi samazinās izstrādājuma darbības laiks starp akumulatora uzlādēm, tas rāda, ka akumulators ir nolietojies un to nepieciešams nomainīt.

Ievērojiet norādījumus par atbrīvošanos no nolietotajiem izstrādājumiem.

Kļūmes un to novēršana

Kļūmes cēlonis	Novēršana
Radio/uzlādes ierīce nedarbojas	
Netiek nodrošināta elektrobarošana	Līdz galam iebīdīet elektrotīkla kontaktdakšu vai uzlādētu akumulatoru
Radio/uzlādes ierīce ir pārāk sakarsusi vai pārāk atdzisusi	Nogaidiet, līdz radio/uzlādes ierīces temperatūra nonāk pieļaujamo vērtību robežās
Radio/uzlādes ierīce nedarbojas no elektrotīkla	
Ir bojāta kontaktligzda	Izmantojiet citu kontaktligzdu
Ir bojāta elektrotīkla kontaktdakša vai elektrokabelis	Pārbaudiet kontaktdakšu un elektrokabeli un vajadzības gadījumā nodrošiniet to nomaīņu

Kļūmes cēlonis	Novēršana
Radio/uzlādes ierīce nedarbojas no akumulatora	
Akumulatora kontakti ir netīri	Notīriet akumulatora kontaktus, piemēram, vairākkārt pievienojot akumulatoru uzlādes ierīcei un atvienojot no tās, vai arī nomainiet akumulatoru
Akumulators ir bojāts	Nomainiet akumulatoru
Akumulators ir pārāk sakarsis vai pārāk atdzisusi (mirgo temperatūras brīdinājuma indikators k vai arī radio/uzlādes ierīce izslēdzas)	Nogaidiet, līdz akumulatora temperatūra nonāk pieļaujamo vērtību robežās
Neotiek akumulatora uzlāde un/vai nefunkcionē ārējo ierīču elektrobarošana	
Nav (līdz galam) pievienota elektrotīkla kontaktdakša	(Līdz galam) iebīdīet elektrotīkla kontaktdakšu
Uzlādējams akumulators nav (pareizi) ievietots	Nodrošiniet, lai akumulators pareizi fiksētos uzlādes šahtā
Nedarbojas 12 V kontaktligzda	
Nav ievietots drošinātājs 44	Ievietojiet drošinātāju 44
Ir pārdedzis drošinātājs 44	Nomainiet drošinātāju 44
Ir nostrādājusi iekšējā termoizsardzība	Atvienojiet ārējo elektroierīci un nogaidiet, līdz radio/uzlādes ierīce atdziest
Radio/uzlādes ierīce pēkšņi atsakās darboties	
Nav pareizi vai līdz galam pievienota elektrotīkla kontaktdakša vai akumulators.	Pareizi un līdz galam pievienojiet elektrotīkla kontaktdakšu vai akumulatoru
Programmatūras kļūme	Lai atiestatītu programmatūru, atvienojiet elektrotīkla kontaktdakšu, izņemiet akumulatoru, nogaidiet 30 sekundes un tad pievienojiet elektrotīkla kontaktdakšu un/vai ievietojiet akumulatoru.
Ir sliktā radiouztveršanas kvalitāte	
Tiek novēroti traucējumi, ko nosaka citu elektroierīču darbība vai neizdevīga atrašanās vieta	Pārvietojiet radio/uzlādes ierīci uz vietu, kur tiek nodrošināta labāka uztveršanas kvalitāte
Stienņveida antena neatrodas optimālā stāvoklī	Pagrieziet stienņveida antenu
Ir traucēta pulksteņa indikācija	
Ir nolietojusās bufera baterijas	Nomainiet bufera baterijas
Nav pareiza bufera bateriju pievienošanas polaritāte	Pievienojiet bufera baterijas pareizi

Kļūmes cēlonis	Novēršana
Nedarbojas tālvadības pults	
Ir noliegtiesies tālvadības pults baterija	Nomainiet tālvadības pults bateriju
Ir nepareiza tālvadības pults baterijas polaritāte	Ievietojiet tālvadības pults bateriju tā, lai tās polaritāte būtu pareiza
Tālvadības pults signāls nesaņemdz uztvērēja lēcu 31	Pagrieziet radio/uzlādes ierīces uztvērēja lēcu 31 tālvadības pults virzienā

Ja šeit aprakstītie pasākumi nav pietiekami kļūmes novēršanai, griezieties Bosch pilnvarotā tehniskās apkalpošanas iestādē.

Apkalpošana un apkope

Apkalpošana un tīrīšana

- **Elektrokabelis ir aprīkots ar īpašu drošības savienotāju, un to drīkst nomainīt vienīgi Bosch pilnvarotā tehniskās apkalpošanas iestādē.**

Lai radio/uzlādes ierīce un tālvadības pults droši un nevainojami darbotos, uzturiet šos izstrādājumus tīrus. Neiegremdējiet tālvadības pulti ūdenī vai citos šķidrums.

Apslaukiet izstrādājumu ar mitru, mīkstu lupatiņu. Nelietojiet apkopei ķīmiski aktīvus tīrīšanas līdzekļus vai organiskos šķīdinātājus.

Klientu konsultāciju dienests un konsultācijas par lietošanu

Klientu konsultāciju dienesta darbinieki atbildēs uz Jūsu jautājumiem par izstrādājuma remontu un apkalpošanu, kā arī par rezerves daļu iegādi. Izklājuma zīmējumus un informāciju par rezerves daļām var atrast arī interneta vietnē:

www.bosch-pt.com

Bosch klientu konsultāciju grupa centīsies Jums palīdzēt vislabākajā veidā, sniedzot atbildes uz jautājumiem par mūsu izstrādājumiem un to piederumiem.

Pieprasot konsultācijas un pasūtot rezerves daļas, lūdzam noteikti norādīt desmitzīmju pasūtījuma numuru, kas norādīts uz radio/uzlādes ierīces marķējuma plāksnītes.

Latvijas Republika

Robert Bosch SIA
Bosch elektroinstrumentu servisa centrs
Dzelzavas ielā 120 S
LV-1021 Rīga
Tālr.: 67146262
Telefakss: 67146263
E-pasts: service-pt@lv.bosch.com

Transportēšana

Uz izstrādājumam pievienotajiem litija-jonu akumulatoriem attiecas noteikumi par bīstamo kravu pārvadāšanu. Lietotājs var transportēt akumulatorus ielu transporta plūsmā bez papildu nosacījumiem.

Pārsūtiet tos ar trešo personu starpniecību (piemēram, ar gaisa transporta vai citu transporta aģentūru starpniecību), jāievēro īpaši sūtījuma iesaiņošanas un marķēšanas noteikumi. Tāpēc sūtījumu sagatavošanas laikā jāpieaicina kravu pārvadāšanas speciālists.

Pārsūtiet akumulatoru tikai tad, ja tā korpuss nav bojāts. Aizlīmējiet vaļējos akumulatora kontaktus un iesaiņojiet akumulatoru tā, lai tas iesaiņojumā nepārvietotos. Lūdzam ievērot arī ar akumulatoru pārsūtīšanu saistītos nacionālos noteikumus, ja tādi pastāv.

Atbrīvošanās no nolietotajiem izstrādājumiem



Nolietotā radio/uzlādes ierīce, tās piederumi un iesaiņojuma materiāli jāpakļauj atseļai pārstrādei apkārtējai videi nekaitīgā veidā.

Neizmetiet radio/uzlādes ierīci, tālvadības pulti un akumulatorus vai baterijas sadzīves atkritumu tvertnē!

Tikai ES valstīm



Atbilstoši Eiropas Savienības direktīvai 2012/19/ES par nolietotajām elektriskajām un elektroniskajām ierīcēm, lietošanai nederīgiem elektroinstrumentiem, kā arī, atbilstoši direktīvai 2006/66/EK, bojātie vai nolietotie akumulatori un baterijas jāsavāc atsevišķi un jānogādā atseļai pārstrādei apkārtējai videi nekaitīgā veidā.

Akumulatori un baterijas



Litija-jonu akumulatori

Lūdzam ievērot sadaļā „Transportēšana“ (lappuse 261) sniegtos norādījumus.

Tiesības uz izmaiņām tiek saglabātas.

Lietuviškai

Saugos nuorodos



ĮSPĖJIMAS Perskaitykite visas saugos nuorodas ir instrukcijas, o taip pat radijo-kroviklio apatinėje pusėje pateiktą informaciją. Nesilaikant saugos nuorodų ir reikalavimų gali trenkti elektros smūgis, kilti gaisras, galima susižaloti ir sužaloti kitus asmenis.

Saugokite visas saugos nuorodas ir reikalavimus, kad ir ateityje galėtumėte jais pasinaudoti.

Saugos nuorodose vartojama sąvoka „Radijas-kroviklis“ apibūdina iš tinklo maitinamą radiją-kroviklį (su maitinimo laidu) ir akumuliatorinį radiją-kroviklį (be maitinimo laido).

- **Darbo vieta turi būti švari ir gerai apšviesta.** Netvarkinga arba blogai apšviesta darbo vieta gali tapti nelaimingų atsitikimų priežastimi.

262 | Lietuviškai

- ▶ **Radijo-kroviklio maitinimo laido kištukas turi atitikti kištukinio lizdo tipą. Kištuko jokiū būdu negalima modifikuoti. Nenaudokite kištuko adapterių kartu su žemintais radijais-krovikliais.** Originalūs kištukai, tiksliai tinkantys elektros tinklo kištukiniams lizdai, sumažina elektros smūgio pavojų.
 - ▶ **Nenaudokite laido ne pagal paskirtį, t. y. neneškite radijo-kroviklio laikydami už laido, nenaudokite laido jam pakabinti ir netempkite už laido, norėdami iš kištukinio lizdo ištraukti kištuką. Saugokite maitinimo laidą nuo karščio, tepalų, aštrių briaunų ir besisukančių dalių.** Pažeisti arba susipynę laidai padidina elektros smūgio pavojų.
 - ▶ **Jei su radiju-krovikliu dirbate lauke, naudokite tik tokius ilginamuosius laidus, kurie taip pat yra skirti naudoti lauke.** Naudojant lauko darbams pritaikytus ilginamuosius laidus, sumažėja elektros smūgio pavojus
 - ▶ **Jei su radiju-krovikliu neišvengiamai reikia dirbti drėgnoje aplinkoje, naudokite nuotėkio srovės apsauginį jungiklį.** Naudojant nuotėkio srovės apsauginį jungiklį sumažėja elektros smūgio pavojus.
 - ▶ **Radiją-kroviklį prijunkite prie tinkamai žeminto elektros tinklo.** Kištukinis lizdas ir ilginamasis laidas turi būti su žeminiu.
 - ▶ **Jei radiją-kroviklį naudojate prijungtą prie elektros tinklo, visiškai išvyniokite maitinimo laidą.** Priešingu atveju maitinimo laidas gali įšilti.
 - ▶ **Pasirūpinkite, kad tinklo kištuką bet kada būtų galima ištraukti.** Tinklo kištukas yra vienintelė galimybė radiją-kroviklį atjungti nuo elektros tinklo.
 - ▶ **Šis radijo kroviklis nėra skirtas, kad juo naudotųsi vaikai ar asmenys su fizinėmis, jutiminėmis ir dvasinėmis negaliomis arba asmenys, kuriems trūksta patirties arba žinių. Šį radijo kroviklį gali naudoti 8 metų ir vyresni vaikai bei asmenys su fizinėmis, jutiminėmis ir dvasinėmis negaliomis arba asmenys, kuriems trūksta patirties ar žinių, jei juos prižiūri ir už jų saugumą atsako atsakingas asmuo arba jie buvo instruktuoti, kaip saugiai naudoti radijo kroviklį ir žino apie gresiančius pavojus.** Priešingu atveju įrankis gali būti valdomas netinkamai ir kyla sužeidimų pavojus.
 - ▶ **Stebėkite vaikus prietaisą naudodami, valydami ir atlikdami jo techninę priežiūrą.** Taip bus užtikrinama, kad vaikai su radijo krovikliu nežaistų.
 - ▶ **Įkraukite tik Bosch ličio jonų akumulatorius, kurių talpa nuo 1,3 Ah (nuo 4 akumulatoriaus celių). Akumulatoriaus įtampa turi sutapti su radijo kroviklio akumulatoriaus įkrovimo įtampa. Neįkraukite pakartotinai įkraunamų baterijų.** Priešingu atveju iškyla gaisro ir sprogmio pavojus.
 - ▶ **Radiją-kroviklį saugokite nuo lietaus ir drėgmės.** Į radiją-kroviklį patekęs vanduo padidina elektros smūgio riziką.
 - ▶ **Įkraukite tik Bosch ličio jonų akumulatorius. Akumulatoriaus įtampa turi sutapti su radijo kroviklio akumulatoriaus įkrovimo įtampa.** Priešingu atveju iškyla gaisro ir sprogmio pavojus.
 - ▶ **Radiją-kroviklį laikykite švarų.** Nešvarumai kelia elektros smūgio pavojų.
 - ▶ **Kiekvieną kartą prieš pradėdami naudoti radiją-kroviklį, patikrinkite laidą ir kištuką. Pastebėję radijo-kroviklio pažeidimų, jo nenaudokite. Neardykite radijo-kroviklio patys, dėl jo remonto kreipkitės tik į kvalifikuotą specialistą. Remontuojant radiją-kroviklį turi būti naudojamos tik originalios atsarginės dalys.** Pažeisti radijai-krovikliai, laidai ir kištukai padidina elektros smūgio pavojų.
 - ▶ **Nenaudokite radijo-kroviklio ant lengvai užsidegančio pagrindo (pvz., popieriaus, tekstilės ir pan.) arba degyje aplinkoje.** Įkrovimo metu įšilęs radijas-kroviklis kelia gaisro pavojų.
 - ▶ **Netinkamai naudojant akumulatorių, iš jo gali ištekti skystis. Venkite kontakto su šiuo skysčiu. Jei skysčio pateko ant odos, nuplaukite jį vandeniu, jei pateko į akis – nedelsdami kreipkitės į gydytoją.** Akumulatoriaus skystis gali sudirginti ir nudeginti odą.
 - ▶ **Pažeidus akumulatorių ar netinkamai jį naudojant, gali išsiveržti garai. Išvėdinkite patalpą, o jei atsirado negalavimų, kreipkitės į gydytoją.** Šie garai gali sudirginti kvėpavimo takus.
 - ▶ **Neardykite akumulatoriaus.** Galimas trumpojo sujungimo pavojus.
- 

Saugokite akumulatorių nuo karščio, pvz., taip pat ir nuo ilgo saulės spindulių poveikio, ugnies, vandens ir drėgmės. Iškyla sprogmio pavojus.
- ▶ **Šalia ištraukto akumulatoriaus nelaikykite sąvaržėlių, monetų, raktų, vinių, varžtų ar kitokių metalinių daiktų, kurie galėtų užtrumpinti kontaktus.** Įvykus akumulatoriaus kontaktų trumpajam sujungimui galima nusidenginti arba gali kilti gaisras.
 - ▶ **Akumulatoriui įkrauti naudokite tik tuos įkroviklius, kuriuos rekomenduoja gamintojas.** Naudojant kitokio tipo akumulatoriams skirtą įkroviklį, iškyla gaisro pavojus.
 - ▶ **Akumulatorių naudokite tik su radiju-krovikliu ir (arba) Bosch elektriniu įrankiu.** Tik taip apsaugosite akumulatorių nuo pavojingos perkrovos.
 - ▶ **Aštrūs daiktai, pvz., vinių ar atsuktuvai, arba išorinė jėga gali pažeisti akumulatorių.** Dėl to gali įvykti vidinis trumpasis jungimas ir akumulatorius gali sudegti, pradėti rūkti, sprogti ar perkaisti.
 - ▶ **Perskaitykite prietaiso, kurį jungiate prie radijo-kroviklio, naudojimo instrukcijoje pateiktas saugos ir darbo nuorodas ir griežtai jų laikykitės.**

Gaminio ir techninių duomenų aprašas



Perskaitykite visas šias saugos nuorodas ir reikalavimus. Jei nepaisysite žemiau pateiktų saugos nuorodų ir reikalavimų, gali trenkti elektros smūgis, kilti gaisras ir galite sunkiai susižaloti arba sužaloti kitus asmenis.

Atverskite lapą su radijo kroviklio schema ir, skaitydami naudojimo instrukciją, laikykite šį lapą atverstą.

Pavaizduoti prietaiso elementai

Pavaizduoti sudedamųjų dalių numeriai atitinka radijo-kroviklio schemos numerius.

- 1 Garsiakalbis
- 2 Nuotolinio valdymo pultelis
- 3 Rankena prietaisui pernešti
- 4 Kintamosios srovės jungties kontrolinė lemputė (nėra gaminyje, kurio Nr. 3 601 D29 660)
- 5 Kintamosios srovės jungties dangtelis (nėra gaminyje, kurio Nr. 3 601 D29 660)
- 6 Kintamosios srovės jungties kištukinis lizdas (nėra gaminyje, kurio Nr. 3 601 D29 660)
- 7 Paieškos atgal mygtukas „|<<“ ant nuotolinio valdymo pultelio
- 8 Infraraudonojo spindulio išėjimo anga
- 9 Garso didinimo mygtukas
- 10 Paieškos pirmyn mygtukas „>>|“ ant nuotolinio valdymo pultelio
- 11 Grojimo/pauzės mygtukas ant nuotolinio valdymo pultelio
- 12 Garso mažinimo mygtukas
- 13 Garso režimo įjungimo-išjungimo mygtukas ant nuotolinio valdymo pultelio
- 14 Garso šaltinio parinkties mygtukas „Source“ ant nuotolinio valdymo pultelio
- 15 Garso nutildymo mygtukas „Mute“
- 16 Užraktas
- 17 Baterijų skyriaus dangtelio fiksatorius (buferinių baterijų)
- 18 Baterijų skyriaus dangtelis (buferinių baterijų)
- 19 Duomenų laikmenos skyriaus dangtelio fiksuojamoji svirtelė
- 20 Duomenų laikmenos skyriaus dangtelis
- 21 Strypinė antena
- 22 Kroviklio lizdas
- 23 Akumuliatoriaus skyriaus dangtelio fiksuojamoji svirtelė
- 24 Akumuliatoriaus skyriaus dangtelis
- 25 Akumuliatorius*
- 26 Skambesio pirminio nustatymo parinkties mygtukas „Equalizer“
- 27 Atminties mygtukas „Memory“
- 28 Skambesio rankinio nustatymo mygtukas „Custom“
- 29 Laiko nustatymo mygtukas „Clock“
- 30 Stoties nustatymo reguliatorius „Tune“
- 31 Nuotolinio valdymo imtuvo lęšis
- 32 Grojimo atsitiktine tvarka/kartojimo mygtukas
- 33 Paieškos pirmyn mygtukas „Seek + / >>|“
- 34 Garso šaltinio parinkties mygtukas „Source“
- 35 Paieškos atgal mygtukas „|<< / - Seek“
- 36 Grojimo/pauzės mygtukas
- 37 Garso stiprumo („Volume“) ir skambesio („Bass/Treb“) reguliatorius
- 38 Garso režimo įjungimo-išjungimo mygtukas
- 39 Ekranas
- 40 „AUX 1 IN“ įvorė
- 41 12 V jungiamoji įvorė
- 42 „LINE OUT“ įvorė
- 43 Saugiklio dangtelis
- 44 12 V jungties apsauga
- 45 USB įvorė
- 46 SD/MMC lizdas
- 47 „AUX 2 IN“ įvorė
- 48 Išorinių garso šaltinių laikiklis

*Pavaizduoti ar aprašyti priedai į tiekiamą standartinį komplektą neįeina. Visą papildomą įrangą rasite mūsų papildomos įrangos programoje.

Indikaciniai elementai, veikiant garso režimu

- a Skambesio pirminio nustatymo indikatorius
- b Aukštų dažnių lygio pakeitimo indikatorius
- c Žemų dažnių lygio pakeitimo indikatorius
- d Garso stiprumo, radijo siųstuvo atminties vietos ir pavadinimo indikatorius (priklausomai nuo pasirinkto garso šaltinio)
- e Išsaugotų stočių indikatorius (veikiant radijo režimu)
- f Grojimo atsitiktine tvarka indikatorius (kai garso šaltinis SD/MMC kortelė arba USB atmintukas)
- g Visų įrašų esamajame albume pakartojimo indikatorius (kai garso šaltinis SD/MMC kortelė arba USB atmintukas)
- h Einamųjų įrašų pakartojimo indikatorius (kai garso šaltinis SD/MMC kortelė arba USB atmintukas)
- i Stereo imtuvo indikatorius
- j Radijo dažnių indikatorius arba esamojo įrašo grojimo trukmė (priklausomai nuo pasirinkto garso šaltinio)
- k Įspėjamasis temperatūros simbolis
- l Indikatorius „Įdėtas akumuliatorius“
- m Akumuliatoriaus krovimo indikatorius
- n Garso šaltinio indikatorius
- o Laiko indikatorius

264 | Lietuviškai

Techniniai duomenys

Radijus-kroviklis		GML 50
Gaminio numeris		3 601 D29 6..
Buferinės baterijos		2 x 1,5 V (LR06/AA)
Svoris pagal „EPTA-Procedure 01:2014“	kg	11,2
Apsaugos klasė		⊕/I
Apsaugos tipas		IP 54 (apsaugota nuo dulkių ir nuo aptaškymo)
Leidžiamoji aplinkos temperatūra		
– įkraunant	°C	0...+45
– įrankiui veikiant*	°C	0...+45
– sandėliuojant	°C	-20...+50
Rekomenduojami akumuliatoriai		GBA 14,4 V .../GBA 18 V ...
Garso režimas/radijas		
Darbinė įtampa		
– naudojant prijungus prie tinklo	V	230/110
– naudojant su akumuliatoriumi	V	14,4–18
Stiprintuvo vardinė galia (naudojant prijungus prie tinklo)	W	50
Nuotolinio valdymo pultelio veikimo kampas	°	110
Radio dažnių diapazonai		
– UTB	MHz	87,5–108
– VB	kHz	531–1602
Nuskaityti rinkmenų formatai ¹⁾		MP3, WMA
Kroviklis		
Akumuliatoriaus krovimo įtampa (automatinis įtampos atpažinimas)	V=	14,4–18
Krovimo srovė	A	0,9
Leistinos krovimo temperatūros intervalas	°C	0–45
Krovimo laikas, kai akumuliatoriaus talpa apie		
– 1,3 Ah	min	120
– 4,0 Ah	min	400
Akumuliatoriaus celių skaičius		4–10
Nuotolinio valdymo pultelis		
Veikimo nuotolis ²⁾	m	7
Maitinimo šaltinio baterija		1 x 3 V (CR2032)

* ribota galia, esant temperatūrai < 0 °C

1) (kai garso šaltinis SD/MMC kortelė arba USB atmintukas)

2) Veikimo nuotolis gali sumažėti dėl nepalankių aplinkos sąlygų (pvz., tiesioginių saulės spindulių poveikio).

Techniniai duomenys nustatyti su tiekiamame komplekte esančiais akumuliatoriais.

Montavimas

Energijos tiekimas į radiją-kroviklį

Elektros energija radijui-krovikliui gali būti tiekama iš elektros tinklo arba iš kroviklio lizde **22** įstatyto ličio jonų akumuliatoriaus. Jei elektros energija tiekama iš akumuliatoriaus, galima naudotis tik garso režimo funkcijomis, o elektros energija išoriniams prietaisams tiekama per integruotą USB jungtį.

► **Atkreipkite dėmesį į tinklo įtampą!** Prijungus prie elektros tinklo, srovės šaltinio įtampa turi atitikti radijo-kroviklio firminėje lentelėje pateiktus duomenis. 230 V paženklinotus radijus-kroviklius galima jungti ir prie 220 V įtampos.

Akumuliatoriaus įdėjimas ir išėmimas (žr. pav. A)

Nuoroda: naudojant radijui-krovikliui netinkamus akumuliatorius, radijas-kroviklis gali pradėti netinkamai veikti arba gali būti pažeistas.

Atlaisvinkite akumuliatoriaus skyriaus („Charger/Battery Bay“) fiksuojamąją svirtelę **23** ir atidarykite akumuliatoriaus skyriaus dangtelį **24**.

Akumuliatorių į kroviklio lizdą **22** įstatykite taip, kad akumuliatoriaus jungtys priglustų prie kroviklio lizde **22** esančių jungčių ir kad jis kroviklio lizde užsifiksuotų.



Kai įdedamas pakankamai įkrautas akumuliatorius, ekrane atsiranda akumuliatoriaus indikatorius I.



Kai akumulatorius išsikrovęs, indikatorius **I** mirksi.

Norėdami akumuliatorių **25** išimti, paspauskite akumulatoriaus atblokovimo klavišą ir išimkite jį iš kroviklio lizdo **22**.

Įstatę ar išėmę akumuliatorių, uždarykite akumulatoriaus skyriaus dangtelį **24**. Užfiksukite akumulatoriaus skyriaus dangtelį: fiksuojamąją svirtelę **23** užkabinkite už korpuso ir užfiksukite, spausdami žemyn.

► **Išimant akumuliatorių, patartina mūvėti apsauginėmis pirštinėmis.** Akumulatorius įkrovimo metu gali labai įkaisti.

Bufolinių baterijų įdėjimas ir keitimas (žr. pav. A)

Norint radijuje-kroviklyje išsaugoti laiką, reikia įdėti buferines baterijas. Tuo tikslu rekomenduojama naudoti šarmines mangano baterijas.

Atlaisvinkite akumulatoriaus skyriaus („Charger/Battery Bay“) fiksuojamąją svirtelę **23** ir atidarykite akumulatoriaus skyriaus dangtelį **24**.

Jei reikia, išimkite akumuliatorių **25**.

Norėdami atidaryti baterijų skyriaus dangtelį **18**, paspauskite fiksatorių **17** ir nuimkite baterijų skyriaus dangtelį. Įdėkite buferines baterijas. Įdėdami baterijas atkreipkite dėmesį į baterijų skyriaus viduje nurodytus baterijų polių.

Vėl uždėkite buferinių baterijų skyriaus dangtelį **18**.

► **REPLACE AA BATTERY WHEN UNIT NO LONGER KEEPS CORRECT TIME™**: jei radijuje-kroviklyje laikas nebeišsaugomas, pakeiskite buferines baterijas.

Visada kartu pakeiskite visas baterijas. Naudokite tik vieno gamintojo ir vienodos talpos baterijas.

► **Jei radijo-kroviklio nenaudosite ilgesnį laiką, išimkite iš jo buferines baterijas.** Ilgiau laikomos buferinės baterijos dėl korozijos gali pradėti irti ir savaime išsikrauti.

Naudojimas

► **Radiją-kroviklį saugokite nuo drėgmės ir tiesioginių saulės spindulių.**

Garso režimas (žiūr. pav. B ir C)

Kai kurias garso režimo funkcijas galima valdyti ir nuotoliniu valdymo pulteliu (žr. „Nuotolinio valdymo pultelis“, 267 psl.).

Garso režimo įjungimas ir išjungimas

Norėdami **įjungti** garso režimą (radijas ir išoriniai garso perdavimo įrenginiai), paspauskite įjungimo-išjungimo mygtuką **38**. Suaktyvinamas ekranas **39** ir parodomi prieš paskutinį radijo-kroviklio išjungimą nustatyti garso šaltiniai.

Jei radijas-kroviklis veikia energijos taupymo režimu (žr. „Energijos taupymo režimas“, 268 psl.), tai, norėdami įjungti garso režimą, įjungimo-išjungimo mygtuką **38** paspauskite du kartus.

Norėdami garso režimą **išjungti**, dar kartą paspauskite įjungimo-išjungimo mygtuką **38**. Esamieji garso šaltinio nustatymai išsaugomi.

Tausokite energiją ir radiją-kroviklį įjunkite tik tada, kai nau-dotatės.

Garso stiprumo nustatymas

Norėdami padidinti garso stiprumą, sukite reguliatorių „Volume“ **37** pagal laikrodžio rodyklę, norėdami sumažinti – prieš laikrodžio rodyklę. Garso stiprumo nustatymas (vertė nuo 0 iki 20) kelias sekundes parodomas ekrano indikatoriuje **d**.

Prieš nustatydami ar keisdami radijo stotį, nustatykite mažesnę garso stiprumo vertę, o prieš įjungdami išorinį garso šaltinį – vidutinę vertę.

Skambesio nustatymas

Optimaliam skambėjimo tonui užtikrinti, radijuje-kroviklyje yra integruotas ekvalaizeris.

Rankinių būdu galite keisti aukštų ir žemų dažnių lygį arba naudoti įvairių muzikos stilių skambesio išankstinius nustatymus. Galite rinktis iš šių iš anksto užprogramuotų nustatymų „JAZZ“, „ROCK“, „POP“ ir „CLASSICAL“ arba pačių programuojamą nustatymą „CUSTOM“.

Norėdami pasirinkti vieną iš išsaugotų **skambesio išankstinių nustatymų**, pakartotinai spauskite skambesio išankstinio nustatymo parinkties mygtuką „Equalizer“ **26**, kol ekrano indikatoriuje **a** pasirodys pageidaujamas nustatymas.

Nustatymo „CUSTOM“ pakeitimas:

- Vieną kartą paspauskite skambesio rankinio nustatymo mygtuką „Custom“ **28**. Ekrane mirksi indikatorius „BAS“ **c**, o indikatoriuje **d** – išsaugota žemų dažnių lygio vertė.
- Nustatykite pageidaujama žemų dažnių lygį (vertė nuo 0 iki 10). Norėdami padidinti žemų dažnių lygį, sukite reguliatorių „Bass/Treb“ **37** pagal laikrodžio rodyklę, norėdami sumažinti – prieš laikrodžio rodyklę.
- Norėdami išsaugoti nustatytą žemų dažnių lygį, antrą kartą paspauskite skambesio rankinio nustatymo mygtuką „Custom“ **28**. Ekrane mirksi indikatorius „TRE“ **b**, skirtas po to sekančiam aukštų dažnių lygio nustatymui, o indikatoriuje **d** – išsaugota aukštų dažnių lygio vertė.
- Nustatykite pageidaujama aukštų dažnių lygį (vertė nuo 0 iki 10). Norėdami padidinti aukštų dažnių lygį, sukite reguliatorių „Bass/Treb“ **37** pagal laikrodžio rodyklę, norėdami sumažinti – prieš laikrodžio rodyklę.
- Norėdami išsaugoti nustatytą aukštų dažnių lygį, trečią kartą paspauskite skambesio rankinio nustatymo mygtuką „Custom“ **28**.

Garso šaltinio parinkimas

Norėdami pasirinkti garso šaltinį, pakartotinai spauskite mygtuką „Source“ **34**, kol ekrane atsiras pageidaujamo vidinio garso šaltinio **n** (žr. „Radijo stoties nustatymas ir išsaugojimas“, 266 psl.) arba išorinio garso šaltinio (žr. „Išorinių garso šaltinių prijungimas“, 266 psl.) indikatorius:

- „FM“: radijas UTB bangomis,
- „AM“: radijas VB bangomis,
- „AUX 1“: išorinis garso šaltinis (pvz., CD grotuvas) per 3,5 mm įvorę **40** išorinėje pusėje,
- „AUX 2“: išorinis garso šaltinis (pvz., MP3 grotuvas) per 3,5 mm įvorę **47** duomenų laikmenos skyriuje,
- „USB“: išorinis garso šaltinis (pvz., USB atmintukas) per USB įvorę **45**,
- „SD“: išorinis garso šaltinis (SD/MMC kortelė) per SD/MMC lizdą **46**.

266 | Lietuviškai

Strypinės antenos nukreipimas

Radijas-kroviklis tiekiamas su primontuota strypine antena **21**. Naudojami radijo režimu, strypinę anteną nukreipkite ta kryptimi, kuria yra geriausias bangų priėmimas.

Jei bangų priėmimas nepakankamai geras, radiją-kroviklį pastatykite kitoje vietoje, kurioje yra geresnis bangų priėmimas.

Nuoroda: radiją-kroviklį naudojant netoli radijo stočių ar radijo aparatų, gali pasitaikyti radijo bangų priėmimo trikdžių.

Jei strypinė antena **21** atsilaisvintų, priveržkite ją tiesiog prie korpuso sukdami pagal laikrodžio rodyklę.

Radijo stoties nustatymas ir išsaugojimas

Pakartotinai spauskite garso šaltinio parinkties mygtuką „**Source**“ **34**, kol indikatoriuje **n** atsiras ultratrumpųjų bangų (UTB) priėmimo diapazono indikatorius „**FM**“ arba vidutinių bangų (VB) priėmimo diapazono indikatorius „**AM**“.

Norėdami **nustatyti tam tikrą radijo dažnį**, sukite reguliatorių „**Tune**“ **30** pagal laikrodžio rodyklę, kad dažnį padidintumėte, ir prieš laikrodžio rodyklę, kad dažnį sumažintumėte. Dažnis nustatymo metu rodomas ekrano indikatoriuje **o**, o po to indikatoriuje **j**.

Norėdami **ieškoti radijo stočių su didelio stiprumo signalu**, spauskite paieškos atgal mygtuką „**Seek**“ **35** arba paieškos pirmyn mygtuką „**Seek +**“ **33** ir šiek tiek palaikykite paspausimą. Atrastos radijo stoties dažnis trumpai parodomas ekrano indikatoriuje **o**, o po to indikatoriuje **j**.

Kai priimamas signalas pakankamai stiprus, radijas-kroviklis automatiškai persijungia į stereopriėmimo režimą. Ekrane rodomas stereopriėmimo indikatorius **i**.

Norėdami **išsaugoti nustatytą stotį**, paspauskite atminties mygtuką „**Memory**“ **27**. Ekrane mirksi indikatorius „**PRESET**“ **e**, o indikatoriuje **d** – paskiausia nustatytos atminties vietos numeris. Norėdami parinkti atminties vietą, pakartotinai spauskite paieškos atgal mygtuką „**Seek**“ **35** arba paieškos pirmyn mygtuką „**Seek +**“ **33**, kol indikatoriuje **d** atsiras pageidaujama atminties vieta. Dar kartą paspauskite atminties mygtuką **27**, kad pasirinktoje atminties vietoje išsaugotumėte nustatytą stotį. Indikatoriai **e** ir **d** nustoja mirksėti. Galite išsaugoti 20 UTB stočių ir 10 VB stočių. Atkreipkite dėmesį, kad jau užimtoje vietoje pasirinkus iš naujo, užrašoma naujai nustatyta radijo stotis.

Norėdami, kad **grotų išsaugota stotis**, pakartotinai spauskite paieškos atgal mygtuką „**Seek**“ **35** arba paieškos pirmyn mygtuką „**Seek +**“ **33**, kol indikatoriuje **d** atsiras pageidaujama atminties vieta, o indikatoriuje **e** – „**PRESET**“.

Išorinių garso šaltinių prijungimas (žr. pav. C)

Be integruoto radijo gali groti ir įvairūs išoriniai garso šaltiniai. „**AUX-In**“ jungtis 1: „AUX-In“ jungtis 1 labiausiai tinka tiems garso šaltiniams, kurie nededami į duomenų laikmenos skyrių (pvz., CD grotuvui). Nuimkite „**AUX 1 IN**“ įvorės **40** apsauginį dangtelį ir į įvorę įstatykite kartu pristatyto AUX arba kito tinkamo laido 3,5 mm kištuką. AUX laidą prijunkite prie tinkamo garso šaltinio.

Kai AUX laido kištuką ištraukiate, kad apsaugotumėte nuo nešvarumų, vėl uždėkite „**AUX 1 IN**“ įvorės **40** apsauginį dangtelį.

Norėdami prijungti išorinius garso šaltinius, naudodamiesi žemiau nurodytomis jungtimis, atlaisvinkite fiksuojamąjį svirtelę **19** ir atidarykite duomenų laikmenos skyriaus („**Digital Media Bay**“) dangtelį **20**.

- **SD/MMC jungtis:** į SD/MMC lizdą **46** įstatykite SD arba MMC kortelę. Kortelės užrašas turi būti nukreiptas apsauginio dangtelio **43** kryptimi. Kortelės įrašų grojimą galima įjungti, kai indikatoriuje **d** atsiranda įrašų numeriai bei kortelėje esančių įrašų bendras skaičius. Norėdami kortelę išimti, trumpai paspauskite kortelę ir ji bus išstumama.
- **USB jungtis:** į USB įvorę **45** įstatykite USB atmintuką (arba tinkamo garso šaltinio USB kištuką). USB atmintuko įrašų grojimą galima įjungti, kai indikatoriuje **d** atsiranda įrašų numeriai bei atmintuko esančių įrašų bendras skaičius. Norėdami išimti USB atmintuką, ištraukite jį iš USB jungties.
- „**AUX-In**“ jungtis 2: „AUX-In“ jungtis 2 labiausiai tinka garso šaltiniams, kuriuos galima dėti į skaitmeninės laikmenos skyrių (pvz., MP3 grotuvui). Kartu pristatyto AUX laido 3,5 mm kištuką įstatykite į „**AUX 2 IN**“ įvorę **47**. AUX laidą prijunkite prie tinkamo garso šaltinio.

Prijungtą išorinį garso šaltinį, jei tinkamas jo dydis, skaitmeninės laikmenos skyriuje galite pritvirtinti laikiklio **48** kibiaja juosta.

Prijungę išorinį garso šaltinį, kad apsaugotumėte nuo pažeidimo ir nešvarumų, kiek galima uždarykite skaitmeninės laikmenos skyriaus dangtelį **20**.

Norėdami įjungti prijungtą garso šaltinį, pakartotinai spauskite garso šaltinio parinkties mygtuką „**Source**“ **34**, kol ekrane atsiras pageidaujamo garso šaltinio indikatorius **n**.

Išorinių garso šaltinių valdymas

Garso šaltinių, prijungtų per SD/MMC lizdą **46** arba USB įvorę **45**, grojimas gali būti valdomas radiju-krovikliu. Indikatoriuje **d** kairėje atsiranda pasirinkto įrašo numeris, o dešinėje – esamų įrašų bendras skaičius.

Grojimas ir grojimo nutraukimas:

- Norėdami įjungti grojimą, paspauskite grojimo/pauzės mygtuką **36**. Indikatoriuje **j** parodoma einamojo įrašo grojimo trukmė.
- Jie grojimą norite nutraukti ar sustabdyti, dar kartą paspauskite grojimo/pauzės mygtuką **36**. Indikatoriuje **j** mirksi einamojo įrašo grojimo trukmė.

Įrašo pasirinkimas:

- Norėdami parinkti įrašą, pakartotinai spauskite paieškos atgal mygtuką „**Seek**“ **35** arba paieškos pirmyn mygtuką „**Seek +**“ **33**, kol indikatoriuje **d** atsiras pageidaujamo įrašo numeris.
- Norėdami įjungti grojimą, paspauskite grojimo/pauzės mygtuką **36**.

Grojimas atsitiktine tvarka ir kartojimas:

- Jei norite, kad visi kortelėje ar USB atmintuke esantys įrašai būtų grojami atsitiktine tvarka, vieną kartą paspauskite grojimo atsitiktine tvarka/kartojo mygtuką **32**. Ekrane rodomas indikatorius **f**.
- Norėdami pakartoti visus esamajame albume esančius įrašus, antrą kartą paspauskite grojimo atsitiktine tvarka/kartojo mygtuką **32**. Ekrane rodomas indikatorius **g**.

Nuoroda: tik naudojant šią funkciją indikatoriuje **d** dešinėje rodomas kortelėje ar USB atmintuke esamojo albumo numeris. Norėdami albumą pakeisti, pirmiausia turite grįžti į standartinį grojimą ir iš pageidaujamo albumo pasirinkti įrašą.

- Norėdami pakartoti tikrai ką tik pagrotą įrašą, trečią kartą paspauskite grojimo atsitiktine tvarka/kartojimo mygtuką **32**. Ekrane rodomas indikatorius **h**.
- Norėdami grįžti į standartinio grojimo režimą, ketvirtą kartą paspauskite grojimo atsitiktine tvarka/kartojimo mygtuką **32**, kad ekrane dingtų indikatoriai **f**, **g** ar **h**.
- Norėdami įjungti grojimą, paspauskite grojimo/pauzės mygtuką **36**.

Išorinio garso perdavimo prietaiso prijungimas (žr. pav. C)

Radio-kroviklio garso signalą galite perduoti ir į garso perdavimo prietaisus (pvz., stiprintuvą ar garsiakalbį).

Nuimkite „**LINE OUT**“ įvorių **42** apsauginį dangtelį ir į įvorių įstatykite tinkamo AUX laido 3,5 mm kištuką. Prie AUX laido prijunkite tinkamą garso perdavimo prietaisą. Kai ištraukiate AUX laido kištuką, kad apsaugotumėte nuo nešvarumų, vėl uždėkite „**LINE OUT**“ įvorių **42** apsauginį dangtelį.

Nuotolinio valdymo pultelis

- ▶ **Nuotolinį valdymo pultelį remontuoti turi tik kvalifikuoti specialistai ir naudoti tik originalias atsargines dalis.** Taip bus užtikrinama, jog nuotolinis valdymo pultelis išliks funkcionalus.
- ▶ **Nedirbkite su nuotolinio valdymo pulteliu sprogoje aplinkoje, kurioje yra degių skysčių, dujų ar dulkių.** Nuotolinio valdymo pulteliui kibirkščiuojant, nuo kibirkščių gali užsidegti dulkės arba susikaupti garai.

Parengimas naudoti

- ▶ **Saugokite nuotolinio valdymo pultelį nuo drėgmės ir tiesioginių saulės spindulių.**
- ▶ **Saugokite nuotolinio valdymo pultelį nuo ypač aukštos ir žemos temperatūros bei temperatūros svyravimų.** Pvz., nepalikite jo ilgesnį laiką automobilyje. Esant didesniems temperatūros svyravimams, prieš pradėdami nuotolinio valdymo pultelį naudoti, palaukite, kol stabilizuosis jo temperatūra.

Kol įdėta baterija yra pakankamos įtampos, nuotolinio valdymo pultelis yra paruoštas eksploatuoti.

Radiją-kroviklį pastatykite taip, kad signalai iš nuotolinio valdymo pultelio išėjimo angos **8** ant radio-kroviklio esantį imtuvo lęšį **31** galėtų pasiekti tiesia kryptimi. Jei nuotolinio valdymo pultelio tiesiogiai į priėmimo lęšį nukreipti negalima, sumažėja veikimo nuotolis. Signalą atspindėjęs (pvz., ant sienų), veikimo nuotolį vėl galima padidinti, net jei signalas ir netiesioginis.

Nuotolinio valdymo pultelį **2** galima laikyti rankenoje prietaisui nešti **3**. Naudojamą nuotolinio valdymo pultelį galite prirtvinti, pvz., prie diržo kilpos; tokiu atveju reikia atidaryti užraktą **16** ir nuotolinio valdymo pultelį pakabinti.

Funkcijos

Nepriklausomai nuo pasirinkto garso šaltinio:

- Norėdami **garso režimą įjungti ar išjungti**, paspauskite nuotolinio pultelio mygtuką **13**.
- Norėdami **įjungti ar išjungti garsą**, paspauskite mygtuką „**Mute**“ **15**.
- Norėdami padidinti **garso stiprumą**, paspauskite mygtuką **9**, o sumažinti garso stiprumą – mygtuką **12**.
- Norėdami **pakeisti garso šaltinį**, paspauskite mygtuką „**Source**“ **14**.

Radio režimas:

- Norėdami **nustatyti žemo dažnio radijo stotį**, spauskite paieškos atgal mygtuką **7**, kol bus rastas pageidaujamas dažnis.
- Norėdami **nustatyti aukšto dažnio radijo stotį**, spauskite paieškos pirmyn mygtuką **10**, kol bus rastas pageidaujamas dažnis.

Valdant garso šaltinius, prijungtus per SD-/MMC lizdą **46** arba USB įvorių **45**:

- Norėdami įjungti, nutraukti ar tęsti **įrašo grojimą**, paspauskite grojimo/pauzės mygtuką **11**.
- Norėdami **parinkti įrašą**, spauskite paieškos atgal **7** arba paieškos pirmyn mygtuką **10**.

Baterijos keitimas

Norėdami pakeisti bateriją, išsukite nuotolinio valdymo pultelio baterijų skyrelio užpakalinėje pusėje esantį varžtą ir nuimkite baterijų skyrelio dangtelį.

Įdėdami bateriją patikrinkite, ar tinkamai nustatėte polius. Baterijų skyriaus dangtelį vėl tvirtai prisukite.

- ▶ **Bateriją keiskite tik tokio paties tipo nauja baterija.** Įdėjus kitokio tipo bateriją iškyla sprogo pavojus.
- ▶ **Jei nuotolinio valdymo pultelio ilgesnį laiką nenaudosite, išimkite iš jo bateriją.** Ilgiau sandėliuojama baterija dėl korozijos gali pradėti irti ir savaime išsikrauti.
- ▶ **Bateriją laikykite vaikams nepasiekiamoje vietoje.** Maži vaikai bateriją gali praryti pavojus sveikatai.

Akumulatoriaus įkrovimas (žr. pav. A)

Įkrovimas pradedamas, kai radio-kroviklio tinklo kištukas įstatomas į kištukinį lizdą, o akumulatorius **25** įstatomas į kroviklio lizdą **22** (žr. „Akumulatoriaus įdėjimas ir išėmimas“, 264 psl.).



Įkrovimo metu ekrane mirksi krovimo indikatorius „**CHARGING**“ **m**. Rodmuo „**CHARGING**“ dingsta, kai akumulatorius visiškai įkraunamas.

Dėl taikomos „intelektualios“ įkrovimo technologijos, kroviklis automatiškai įvertina akumulatoriaus įkrovos būklę ir priklausomai nuo akumulatoriaus temperatūros ir įtampos jį įkrauna optimalia krovimo srove.

Tokiu būdu akumulatorius yra tausojamas ir, laikomas radijuje-kroviklyje, visada būna visiškai įkrautas.

Įkrautą akumulatorių **25** iš kroviklio lizdo **22** galima išimti arba (įstatytą kroviklio lizde) galima naudoti energijai tiekti, kai veikia garso režimu.

268 | Lietuviškai

- **Išimant akumuliatorių, patartina mūvėti apsauginėmis pirštinėmis.** Akumuliatorius įkrovimo metu gali labai įkaisti.

Elektros energijos tiekimas į išorinius prietaisus

Elektros energija į išorinius prietaisus per 12 V ir kintamosios srovės jungtį gali būti tiekama tik tada, kai radijas-kroviklis yra prijungtas prie elektros tinklo; iš įstatyto akumuliatoriaus elektros energija išoriniams prietaisams netiekama.

Kai radijas-kroviklis yra prijungtas prie elektros tinklo, tai patvirtina šviečianti žalia kontrolinė lemputė **4**.

USB jungtis

Naudojantis USB jungtimi, galima naudoti ar įkrauti daugelį prietaisų, į kuriuos energija gali būti tiekama per USB jungtį (pvz., mobiliojo ryšio telefonus).

Atlaisvinkite fiksuojamąją svirtelę **19** ir atidarykite skaitmeninės laikmenos skyriaus dangtelį **20**. Išorinio prietaiso USB jungtį tinkamu USB laidu sujunkite su radijo-kroviklio USB įvare **45**. Norėdami pradėti įkrovimą, radijuje-kroviklyje išorinį prietaisą taip pat reikia nustatyti kaip garso šaltinį.

12 V jungtis (žr. pav. C)

Prie 12 V jungties galite prijungti ir naudoti išorinį elektrinį prietaisą, kuris turi 12 V kištuką ir kurio naudojamoji srovė maks. 1 A.

Nuimkite 12 V jungiamosios įvorės **41** apsauginį dangtelį. Išorinio elektrinio prietaiso kištuką įstatykite į 12 V jungiamąją įvorę.

12 V jungtis yra apsaugota **saugikliu 44**. Jei prijungiant išorinį prietaisą jungtis yra be įtampos, atlaisvinkite fiksuojamąją svirtelę **19** ir atidarykite duomenų laikmenos skyriaus dangtelį **20**. Nusukite apsauginį dangtelį **43** ir patikrinkite, ar neįsijungė įstatytas saugiklis **44**. Jei saugiklis įsijungė, įstatykite naują saugiklį (5 x 20 mm, 250 V maksimali įtampa, 1 A nominalioji srovė ir greito įsijungimo charakteristika). Vėl tvirtai užsukite apsauginį dangtelį **43**.

Nuoroda: naudokite tik 1 A saugiklius, skirtus maks. 250 V įtampai („**250V 1A FUSE FOR 12V OUTLET**“). Naudojant kitokius saugiklius radijas-kroviklis gali būti pažeistas.

12 V jungtis taip pat yra apsaugota **vidiniu temperatūros saugikliu**, kuris įjungiamas jungčiai perkaitus. Kai radijas-kroviklis atvėsta, saugiklio atstata atliekama automatiškai.

Kai ištraukiate išorinį kištuką, kad apsaugotumėte nuo nešvarumų, uždėkite 12 V jungiamosios įvorės **41** apsauginį dangtelį.

Prijungimas prie kintamosios srovės šaltinio („Power Outlets“) (nėra gaminyje, kurio Nr. 3 601 D29 660)

Prijungę prie kintamosios srovės jungčių, galite naudoti kitus išorinius elektrinius prietaisus. Kištukiniai lizdai gali skirtis priklausomai nuo šalyje galiojančių standartų.

Visų prijungtų elektrinių prietaisų maksimalių leidžiamųjų naudojamųjų srovių suma turi neviršyti žemiau pateiktoje lentelėje nurodytos vertės (taip pat žr. užrašą po dangteliais **5**):

Gaminio numeris	Maks. naudojamųjų srovių suma (A)
3 601 D29 600	15
3 601 D29 630	9
3 601 D29 670	12
3 601 D29 6W0	15
3 601 D29 6X0	9

Atidarykite kintamosios srovės jungties dangtelį **5** ir į radijo-kroviklio kištukinį lizdą **6** įstatykite išorinio elektrinio prietaiso kištuką.

Laiko indikatorius

Radijas-kroviklis yra su laiko indikatoriumi, maitinamu iš atsikro energijos šaltinio. Jei baterijų skyriuje yra įdėtos pakankamos talpos buferinės baterijos (žr. „Buferinių baterijų įdėjimas ir keitimas“, 265 psl.), laiką galima išsaugoti net ir tada, kai radijas-kroviklis yra atjungtas nuo elektros tinklo ar akumuliatoriaus.

Laiko nustatymas

- Norėdami nustatyti laiką, spauskite laiko nustatymo mygtuką „**Clock**“ **29**, kol laiko indikatoriuje **o** pradės mirksėti valandų skaitmenys.
- Pakartotinai spauskite paieškos pirmyn mygtuką „**Seek +**“ **33** arba paieškos atgal mygtuką „**Seek -**“ **35**, kol bus parodyti tinkami valandų skaitmenys.
- Dar kartą paspauskite mygtuką „**Clock**“, kad laiko indikatoriuje **o** pradėtų mirksėti minučių skaitmenys.
- Pakartotinai spauskite paieškos pirmyn mygtuką „**Seek +**“ **33** arba paieškos atgal mygtuką „**Seek -**“ **35**, kol bus parodyti tinkami minučių skaitmenys.
- Trečią kartą paspauskite mygtuką „**Clock**“, kad išsaugotumėte laiko nustatymus.

Energijos taupymo režimas

Norėdami taupyti energiją, ekrane **39** galite išjungti laiko indikatorius.

Tuo tikslu, išjungdami garso režimą (žr. „Garso režimo įjungimas ir išjungimas“, 265 psl.), įjungimo-išjungimo mygtuką **38** laikykite nuspaustą tol, kol ekrane dings visi indikatoriai.

Norėdami vėl įjungti laiko indikatorius, vieną kartą paspauskite įjungimo-išjungimo mygtuką **38**.

Darbo patarimai

Temperatūros kontrolė, naudojant su akumulatoriumi

Jei radijas-kroviklis naudojamas tik su akumulatoriumi (neprijungtas prie elektros tinklo), tai yra kontroliuojama akumulatoriaus temperatūra.

- Jei akumulatoriaus temperatūra yra žemesnė už $-10\text{ }^{\circ}\text{C}$ arba aukštesnė už $50\text{ }^{\circ}\text{C}$, ekrane mirksis įspėjamasis temperatūros simbolis **k**.
- Jei akumulatoriaus temperatūra yra aukštesnė už $70\text{ }^{\circ}\text{C}$, kad būtų tausojamas akumulatorius, radijas-kroviklis išsijungia. Akumulatoriui atvėsus, radiją-kroviklį vėl galima įjungti.

Nuorodos, kaip optimaliai elgtis su akumulatoriumi

Saugokite akumuliatorių nuo drėgmės ir vandens.

Akumuliatorių sandėliuokite tik nuo $-20\text{ }^{\circ}\text{C}$ iki $50\text{ }^{\circ}\text{C}$ temperatūroje. Pvz., nepalikite akumulatoriaus vasarą automobilyje.

Naujas arba ilgą laiką nenaudotas akumulatorius visą galingumą išvystys tik po maždaug 5 įkrovimo – iškrovimo ciklų.

Pastebimas įkrauto akumulatoriaus veikimo laiko sutrumpėjimas rodo, kad akumulatorius susidėvėjo ir jį reikia pakeisti.

Vadovaukitės pateiktomis nuorodomis dėl prietaiso ir akumulatoriaus šalinimo.

Gedimai – priežastys ir pašalinimas

Priežastis	Pašalinimas
Radijas-kroviklis neveikia	
Netiekama elektros energija	Jstatykite tinklo kištuką arba (visiškai) įkrautą akumuliatorių
Radijas-kroviklis per šiltas arba per šaltas	Palaukite, kol radijas-kroviklis pasieks darbinę temperatūrą
Radijas-kroviklis neveikia, kai prijungtas prie elektros tinklo	
Sugedęs kištukinis lizdas	Naudokitės kitu kištukiniu lizdu
Pažeistas tinklo kištukas arba laidas	Patikrinkite tinklo kištuką ir laidą ir, jei reikia, pakeiskite
Radijas-kroviklis neveikia, kai naudojamas su akumulatoriumi	
Nešvarūs akumulatoriaus kontaktai	Nuvalykite akumulatoriaus kontaktus (pvz., daug kartų įstatykite ir išimkite akumuliatorių), jei reikia, akumuliatorių pakeiskite
Akumulatorius pažeistas	Akumuliatorių pakeiskite
Akumulatorius per šiltas arba per šaltas (mirksis įspėjamasis temperatūros simbolis k arba radijas-kroviklis išsijungia)	Palaukite, kol akumulatorius pasieks darbinę temperatūrą

Priežastis Pašalinimas

Neveiksta akumulatoriaus įkrovimas arba į išorinius prietaisus netiekama elektros energija

Neįstatytas tinklo kištukas	Netinkamai įstatytas tinklo kištukas
Akumulatorius netinkamai įstatytas arba neįstatytas	Akumuliatorių tinkamai įstatykite kroviklio lizde

Neveikia 12 V jungtis

Neįstatytas saugiklis 44	Jstatykite saugiklį 44
Įsijungė saugiklis 44	Saugiklį 44 pakeiskite
Įsijungė vidinis temperatūros saugiklis	Atjunkite išorinį prietaisą ir palaukite, kol radijas-kroviklis atvės

Radijas-kroviklis staiga nustojo veikti

Netinkamai arba nevisiškai įstatytas tinklo kištukas ar akumulatorius.	Tinkamai ar visiškai įstatykite tinklo kištuką ar akumuliatorių
Programinės įrangos neveiktis	Norėdami atlikti programinės įrangos atstatą, ištraukite tinklo kištuką ar išimkite akumuliatorių, palaukite 30 s ir vėl įstatykite tinklo kištuką ar įdėkite akumuliatorių.

Blogai priimamos radijo bangos

Trikdo kiti prietaisai arba netinkama pastatymo vieta	Radiją-kroviklį pastatykite kitoje vietoje, kurioje geresnis priėmimas
Netinkamai nukeipta strypinė antena	Pasukite strypinę anteną

Su trikdžiais rodomas laikas

Išsikrovusi laiko indikatorius buferinė baterija	Pakeiskite buferines baterijas
Buferinės baterijos įdėtos netinkamai nustačius polius	Buferines baterijas įdėkite tinkamai nustatę polius

Neveikia nuotolinio valdymo pultelis

Išsikrovusi nuotolinio valdymo pultelio baterija	Pakeiskite nuotolinio valdymo pultelio bateriją
Nuotolinio valdymo pultelio baterija įdėta netinkamai nustačius polius	Nuotolinio valdymo pultelio bateriją įdėkite tinkamai nustatę polius
Nuotolinio valdymo pultelio signalas nepasiekia imtuvo lęšio 31	Radijo-kroviklio imtuvo lęšį 31 pasukite nuotolinio valdymo pultelio kryptimi

Nepašalinus gedimo aukščiau aprašytomis priemonėmis, reikia kreiptis į įgaliojotą Bosch klientų aptarnavimo skyrių.

270 | Lietuviškai

Priežiūra ir servisas

Priežiūra ir valymas

- **Maitinimo laidas yra su specialia apsaugine jungtimi, jį gali keisti tik Bosch įgalioto klientų aptarnavimo skyriaus specialistai.**

Kad galėtumėte gerai ir saugiai dirbti, radiją-kroviklį ir nuotolinio valdymo pultą laikykite švarų.

Nepanardinkite nuotolinio valdymo pultelio į vandenį ir kitokių skysčius.

Visus nešvarumus nuvalykite drėgnu minkštu skudurėliu. Negalima naudoti jokių aštrių plovimo priemonių ir tirpiklių.

Klientų aptarnavimo skyrius ir naudotojų konsultavimo tarnyba

Klientų aptarnavimo skyriuje gausite atsakymus į klausimus, susijusius su jūsų gaminio remontu, technine priežiūra bei atsarginėmis dalimis. Detalios brėžiniai ir informaciją apie atsargines dalis rasite čia:

www.bosch-pt.com

Bosch naudotojų konsultavimo tarnybos specialistai mielai atsakys į klausimus apie mūsų gaminius ir papildomą įrangą.

Ješkant informacijos ir užsakant atsargines dalis prašome būtinai nurodyti radijo-kroviklio dešimtženklį numerį, esantį firmoje lentelėje.

Lietuva

Bosch įrankių servisas
 Informacijos tarnyba: (037) 713350
 Įrankių remontas: (037) 713352
 Faksas: (037) 713354
 El. paštas: service-pt@lv.bosch.com

Transportavimas

Kartu pateikiamų ličio jonų akumuliatorių gabenimui taikomos pavojingų krovinių gabenimą reglamentuojančių įstatymų nuostatos. Naudotojui akumuliatorius gabenti keliais leidžiama be jokių apribojimų.

Jeį siunčiant pasitelkiami tretieji asmenys (pvz., oro transportas, ekspedijavimo įmonė), būtina atsižvelgti į pakuotei ir ženkliniui taikomus ypatingus reikalavimus. Būtina, kad rengiant siuntą dalyvautų pavojingų krovinių gabenimo specialistas.

Siųskite tik tokius akumuliatorius, kurių nepažeistas korpusas. Apkljuokite kontaktus ir supakuokite akumuliatorių taip, kad jis pakuotėje nejudėtų.

Taip pat laikykitės ir esamų papildomų nacionalinių taisyklių.

Šalinimas



Radijas-kroviklis, nuotolinio valdymo pultelis, akumuliatoriai, papildoma įranga ir pakuotės turi būti perdirbami aplinkai nekenksmingu būdu.

Radijo-kroviklio, nuotolinio valdymo pultelio ir akumuliatorių bei baterijų nemeskite į buitinių atliekų konteinerius!

Tik ES šalims:



Pagal Europos direktyvą 2012/19/ES, naudoti nebetinkami elektriniai įrankiai ir, pagal Europos direktyvą 2006/66/EB, pažeisti ir išieškoti akumuliatoriai bei baterijos turi būti surenkami atskirai ir perdirbami aplinkai nekenksmingu būdu.

Akumuliatoriai ir baterijos



Ličio jonų:

Prašome laikyti skyriuje „Transportavimas“, psl. 270 pateiktų nuorodų.

Galimi pakeitimai.

التخلص من العدة الكهربائية

يجب التخلص من المذيع الشاحن وجهاز التحكم عن بعد والمراكم والتوابع والتغليف بطريقة منصفة بالبيئة عن طريق النفايات القابلة لإعادة التصنيع.

لا ترم المذيع الشاحن، جهاز التحكم عن بعد والمراكم/البطاريات في النفايات المنزلية!

لدول الاتحاد الأوروبي فقط:

حسب التوجيه الأوروبي 2012/19/EU يجب أن يتم جمع العدد الكهربائية الغير صالحة للاستعمال، وحسب التوجيه الأوروبي 2006/66/EC يجب أن يتم جمع المراكم/البطاريات التالفة أو المستهلكة على انفراد ليتم التخلص منها بطريقة منصفة بالبيئة عن طريق التدوير.



المراكم/البطاريات:

أيونات الليثيوم:
يرجى مراعاة الملاحظات في فقرة "النقل"، الصفحة 271.

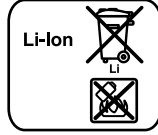

نحفظ بحق إدخال التعديلات.

النقل

تخضع مراكم أيونات الليثيوم المركبة لأحكام قانون المواد الخطيرة. يسمح للمستخدم أن يقوم بنقل المراكم على الطرقات دون التقيد بأية شروط إضافية. عندما يتم إرسالها عن طريق طرف آخر (مثلا: الشحن الجوي أو شركة شحن)، يتوجب التقيد بشروط خاصة بصدد التغليف والتعليم. ينبغي استشارة خبير متخصص بنقل المواد الخطيرة عندما يرغب بتخصير القطعة المرغوب إرسالها في هذه الحالة.

ارسل المراكم فقط إن كان هيكلها سليم. احجب الملامسات المفتوحة بلاصقات وغلّف المرمك بحيث لا يتحرك في الطرد. يرجى أيضا مراعاة الأحكام الوطنية الإضافية إن وجدت.



السبب	الإجراءات
استقبال المحطة رديء	
الخلل بسبب أجهزة أخرى أو بسبب مكان النصب الغير ملائم	انصب المذياع الشاحن بمكان آخر ذو استقبال أفضل
لم يتم تسوية القضيب الهوائي بشكل مثالي	دور القضيب الهوائي
خلل بعرض الوقت	
البطاريات الصادة الفارغة	استبدل البطاريات الصادة
تم وصل الأقطاب بالشكل الخاطيء عند تركيب البطاريات الصادة	ركب البطاريات الصادة مع وصل الأقطاب بالشكل الصحيح
جهاز التحكم عن بعد لا يعمل	
بطارية جهاز التحكم عن بعد فارغة	استبدل بطارية جهاز التحكم عن
تم تركيب بطارية جهاز التحكم عن بعد مع وصل الأقطاب بشكل خاطئ	ركب بطارية جهاز التحكم عن بعد مع وصل الأقطاب بالشكل الصحيح
إن إشارة جهاز التحكم عن بعد لا تصل إلى عدسة الاستقبال 31	افتل المذياع الشاحن مع عدسة الاستقبال 31 إلى اتجاه جهاز التحكم عن بعد

يرجى الاتصال بمركز خدمة زبائن وكالة شركة بوش إن لم تؤد إجراءات المساعدة المذكورة إلى إزالة الخطأ.

الصيانة والخدمة

الصيانة والتنظيف

◀ **لقد تم تزويد كبل الشبكة الكهربائية بوصلة أمان خاصة ويجوز أن تستبدل فقط من قبل مركز خدمة وكالة شركة بوش.**

حافظ على نظافة المذياع الشاحن وجهاز التحكم عن بعد للعمل بشكل جيد وأمن.

لا تغطس جهاز التحكم عن بعد في الماء أو غيرها من السوائل.

امسح الأوساخ بواسطة قطعة نسيج طرية ورطبة. لا تستعمل مواد التنظيف أو المواد المملة.

خدمة الزبائن ومشورة الاستخدام

يجب مركز خدمة الزبائن على أسئلتكم بصدد تصليح وصيانة المنتج وأيضا بما يخص قطع الغيار. يعثر على الرسوم الممددة وعلى المعلومات عن قطع الغيار بموقع: www.bosch-pt.com

سيكون من دواعي سرور فرقة مشورة الاستخدام بشركة بوش أن تساعدكم بخصوص الأسئلة عن منتجاتنا وتوابعها. يرجى ذكر رقم الصنف بالمراتب العشر حسب لائحة طراز المذياع الشاحن بشكل ضروري عند الاستشارة وعند إرسال طلبيات قطع الغيار.

يرجى التوجه إلى التاجر المختص بما يتعلّق بأمر الضمان والتصليح وتأمين قطع الغيار.

الأخطاء - الأسباب والإجراءات

السبب	الإجراءات
المذياع الشاحن لا يعمل	
لا يوجد امداد بالطاقة	اربط قابس الشبكة الكهربائية أو لقم المركم (بشكل كامل)
المذياع الشاحن بارد أو ساخن جدا	انتظر إلى أن يصل المذياع الشاحن إلى درجة حرارة التشغيل
المذياع الشاحن لا يعمل عند تشغيله عبر الشبكة الكهربائية	
المقبس تالف	استخدم مقبس آخر
قابس الشبكة الكهربائية أو الكبل تالف	افحص قابس الشبكة الكهربائية أو الكبل واستبدلها إن تطلب الأمر ذلك
المذياع الشاحن لا يعمل عند تشغيله عبر المركم	
ملامسات المركم متسخة	نظف ملامسات المركم من خلال تلقيمه ونزعه عدة مرات مثلا، استبدل المركم عند الضرورة
المركم تالف	استبدل المركم
المركم ساخن أو بارد جدا (التحذير من درجة الحرارة k يفتق أو المذياع الشاحن يطفأ من تلقاء نفسه)	انتظر إلى أن يصل المركم إلى درجة حرارة التشغيل
عملية شحن المركم أو امداد الأجهزة الخارجية بالطاقة لا يعمل	
لم يتم ربط قابس الشبكة الكهربائية	اربط قابس الشبكة الكهربائية (بشكل كامل)
لم يتم تركيب المركم (بشكل صحيح) للشحن	اترك المركم يتعاشق بشكل صحيح في مقسم الشحن
موصل الـ 12 فولط لا يعمل	
لم يتم تركيب المصهر 44	ركب المصهر 44
تم إطلاق المصهر 44	استبدل المصهر 44
تم إطلاق المصهر الحراري الداخلي	افصل الجهاز الخارجي واسمع للمذياع الشاحن أن يبرد
المذياع الشاحن يطفأ فجأة	
لم يتم ربط قابس الشبكة الكهربائية أو لتقييم المركم بالشكل الصحيح أو الكامل.	اربط قابس الشبكة الكهربائية أو لقم المركم بالشكل الصحيح والكامل
خطأ بالبرمجيات	إعادة ضبط البرمجيات، يسمح قابس الشبكة الكهربائية وينزع المركم، ثم ينتظر لمدة 30 ثا، ثم يربط قابس الشبكة الكهربائية ويلقم المركم مرة أخرى.

عرض الوقت

يتماز المذيع الشاحن بمؤشر لعرض الوقت ذو امداد خاص بالطاقة. يمكن حفظ الوقت إن تم تركيب بطاريات صادة بطاقة كافية في حجرة البطاريات (راجع "تركيب/استبدال البطاريات الصادة"، الصفحة 276)، حتى لو تم فصل المذيع الشاحن عن الامداد بالطاقة عبر الشبكة الكهربائية أو المرمك.

ضبط الوقت

- لضبط الوقت "Clock" 29 يكرر الضغط على زر ضبط الوقت إلى أن يخفق عدد الساعات بمؤشر الوقت 0.
- اضغط على زر البحث نحو الأعلى "Seek +" 33 أو على زر البحث نحو الأسفل "Seek -" 35 إلى أن يعرض عدد الساعات الصحيح.
- اضغط مرة أخرى على الزر "Clock" حتى يخفق عدد الدقائق بمؤشر الوقت 0.
- كرر الضغط على زر البحث نحو الأعلى "Seek +" 33 أو على زر البحث نحو الأسفل "Seek -" 35 إلى أن يعرض عدد الدقائق الصحيح.
- اضغط مرة ثالثة على الزر "Clock" لمفظ الوقت.

نمط توفير الطاقة

يمكنك إطفاء مؤشر الوقت المعروض على الشاشة 39 من أجل توفير الطاقة.

لكي تفعل ذلك، ينبغي أن تحافظ أثناء إطفاء إدارة الصوت (راجع "تشغيل/إطفاء إدارة الصوت"، الصفحة 276) بالضغط على مفتاح التشغيل والإطفاء 38 إلى حد عدم عرض أي مؤشر على الشاشة.

لإعادة تشغيل عرض الوقت بضغط مرة واحدة على مفتاح التشغيل والإطفاء 38.

ملاحظات شغل

مراقبة الحرارة أثناء التشغيل عبر المرمك

- يتم مراقبة حرارة المرمك عندما يتم تشغيل المذيع الشاحن عبر المرمك فقط (لم يتم الوصل بالشبكة الكهربائية).
- عندما تقع درجة حرارة المرمك تحت 10°C - أو فوق 50°C ، فإن التحذير من الحرارة k يخفق على الشاشة.
 - عندما تقع درجة حرارة المرمك فوق 70°C فإن المذيع الشاحن يطفأ بشكل آلي من أجل وقاية المرمك. يمكن إعادة تشغيل المذيع الشاحن بعد أن يبرد المرمك.

ملاحظات لمعاملة المرمك بطريقة مثالية

- احم المرمك من الرطوبة والماء.
- خزن المرمك فقط ضمن مجال حراري يقع بين 20°C - وحتى 50°C . لا تترك المرمك في السيارة في فصل الصيف مثلاً.
- لا ينجز مرمك جديد أو مرمك لم يستعمل لفترة طويلة أداءه الكامل إلا بعد 5 دورات شحن وتفريغ تقريباً.
- وتدل فترة صلاحية تشغيل أقصر بوضوح بعد الشحن، إلى أن المرمك قد استهلك وأنه يجب استبداله.
- تراعى الملاحظات بصدد التخلص من العدد.

امداد الأجهزة الخارجية بالطاقة

يمكن امداد الأجهزة الخارجية بالطاقة عبر موصل الـ 12 فولط وموصل التيار المتناوب فقط عندما يتم وصل المذيع الشاحن بشبكة التيار الكهربائي، ولكنه غير جائز عند تشغيله بواسطة المرمك.

يضيء ضوء المراقبة الأخضر 4 للتأكيد عند وصل المذيع الشاحن بالشبكة الكهربائية.

موصل الـ USB

يمكن تشغيل أو شحن أغلب الأجهزة (مثلاً: الهواتف الخليوية/ النقاله) التي يمكن امدادها بالطاقة عبر USB بواسطة موصل الـ USB.

افتح ذراع الإقفال 19 وافتح غطاء مقسم الأوساط 20 من خلال قلبه. اربط وصلة الـ USB التابع للجهاز الخارجي بمقبس 45 USB بالمذيع الشاحن عبر كبل USB ملائم. لبدء عملية الشحن قد ينبغي اختيار الجهاز الخارجي بالمذيع الشاحن على أنه مصدر للصوت.

موصل 12 فولط (تراجع الصورة C)

يمكن تشغيل جهاز كهربائي خارجي بقابس 12 فولط وبتيار دخل أقصاه 1 أمبير بواسطة موصل الـ 12 فولط.

فك غطاء وقاية مقبس موصل الـ 12 فولط 41. اربط قابس الجهاز الكهربائي الخارجي بمقبس موصل الـ 12 فولط.

لقد تم وقاية موصل الـ 12 فولط بواسطة المصهر 44. في حال عدم توفر جهد كهربائي عند ربط الجهاز الخارجي، فافتح ذراع الإقفال 19 واقلب غطاء مقسم الأوساط 20. فك غطاء المصهر 43 بفتله وافحص عما إن كان قد تم إطلاق المصهر 44. إن كان قد تم إطلاق المصهر، ينبغي تركيب مصهر دقيق جديد (20 x 5 مم، الجهد الأقصى 250 فولط، 1 أمبير تيار اسمي ومواصفة الإطلاق-سريع). أحكم تركيب غطاء المصهر 43 بعد ذلك.

ملاحظة: استخدم فقط مصاهر 1 أمبير لجهد أقصاه 250 فولط ("250V 1A FUSE FOR 12V OUTLET"). قد يتلف المذيع الشاحن في حال استخدام غيرها من المصاهر. تم وقاية موصل الـ 12 فولط إضافة عن ذلك بواسطة مصهر حراري داخلي، ويتم إطلاقه في حال فرط الإحماء. يعاد المصهر إلى الوضع السابق آلياً عندما يبرد المذيع الشاحن. ركب غطاء وقاية مقبس موصل الـ 12 فولط 41 مرة أخرى عندما تنزع القابس الخارجي للوقاية من الاتساخ.

موصل التيار المتناوب ("Power Outlets")

(غير متوفر برقم الصنف 3 601 D29 660)

يمكن تشغيل أجهزة كهربائية خارجية إضافية بواسطة موصلات التيار المتناوب. قد تختلف المقابس حسب معايير البلد المختلفة.

لا يجوز أن يتجاوز مجموع تيار الدخل الأقصى لجميع الأجهزة الكهربائية الموصولة القيمة المذكورة بالجدول التالي (راجع أيضاً الكتابة على الهيكل أسفل الأغطية القلابه 5):

رقم الصنف	مجموع تيار الدخل الأقصى (بالأمبير)
3 601 D29 600	15
3 601 D29 630	9
3 601 D29 670	12
3 601 D29 6W0	15
3 601 D29 6X0	9

افتح الغطاء القلاب 5 لوصلات التيار المتناوب واربط قابس الجهاز الكهربائي الخارجي بالمقبس 6 بالمذيع الشاحن.



الوظائف

- بغض النظر عن مصدر الصوت:
- من أجل **تشغيل وإطفاء إدارة الصوت** يضغط على الزر **13** بجهاز التحكم عن بعد.
- من أجل **تشغيل وإطفاء الصوت** يضغط على الزر **"Mute" 15**.
- من أجل رفع قوة الصوت يضغط على الزر **9**، من أجل تخفيض قوة الصوت يضغط على الزر **12**.
- من أجل **تغيير مصدر الصوت** يضغط على الزر **"Source" 14**.
- عند تشغيل المذياع:
- من أجل **اختيار محطة إذاعة** بتردد منخفض يضغط الزر للبحث نحو الأسفل **7** إلى حد العثور على التردد المرغوب.
- من أجل **اختيار محطة إذاعة** بتردد مرتفع يضغط الزر للبحث نحو الأعلى **10** إلى حد العثور على التردد المرغوب.
- عند التحكم بمصادر الصوت التي تم وصلها عبر مقبس تسليم **46 SD/MMC** أو مقبس الـ **45 USB**:
- من أجل البدء **بتشغيل عنوان ما** أو لقطع أو استمرار تشغيله يضغط على زر التشغيل/الاستراحة **11**.
- من أجل **اختيار عنوان معين** يضغط زر البحث نحو الأسفل **7** أو زر البحث نحو الأعلى **10**.

استبدال البطارية

- لكي تستبدل البطارية ينبغي أن تفك برغي حجرة البطارية على الجانب الخلفي بجهاز التحكم عن بعد ثم ينبغي أن تنزع غطاء حجرة البطارية.
- انتبه على وصل الأقطاب بالشكل الصحيح عند تركيب البطارية الجديدة. أحكم تركيب غطاء حجرة البطارية بعد ذلك.
- ◀ **استبدل البطارية فقط ببطارية جديدة من نفس الطراز.** يتشكل خطر الانفجار عند تركيب بطارية من طراز آخر.
- ◀ **فك البطارية عن جهاز التحكم عن بعد إن لم تستعمله لفترة طويلة.** إن البطارية قد تتآكل إن تم تخزينها لفترة طويلة فتقوم بتفريغ نفسها.
- ◀ **أبعد البطارية عن الأطفال الصغار.** قد يتلعب الأطفال الصغار البطارية مما يعرض صحتهم للخطر.

شحن المرمك (تراجع الصورة A)

- تبدأ عملية الشحن فور وصل قابس الشبكة الكهربائية بالمذياع الشاحن بالمقبس وتقييم المرمك **25** في مقسم الشحن **22** (راجع "تقييم ونزع المرمك"، الصفحة 277).
- يخفق مؤشر الشحن **"CHARGING" m** على الشاشة أثناء عملية الشحن. يطفأ المؤشر **"CHARGING"** عندما يكون قد تم شحن المرمك بشكل كامل.
- يتم كشف حالة شحن المرمك بشكل آلي من خلال إجراءات الشحن الذكية، ليتم شحنه بتيار الشحن الملائم في كل مرة بما يوافق درجة حرارة وجه المرمك.
- يؤدي ذلك إلى صيانة المرمك، فيبقى مشحوناً بشكل كامل دائماً عند الاحتفاظ به في المذياع الشاحن.
- يمكن نزع المرمك **25** المشحون من مقسم الشحن **22** أو يمكن استخدامه (وهو مركباً في مقسم الشحن) للامداد بالطاقة عند إدارة الصوت.
- ◀ **ارتد قفازات واقية عند الضرورة أثناء فك المرمك.** قد يسخن المرمك كثيراً أثناء الشحن.

التشغيل العشوائي/إعادة التشغيل:

- لتشغيل جميع العناوين على البطاقة أو على فلاشة الـ USB بتسلسل عشوائي، يضغط على زر التشغيل العشوائي/إعادة التشغيل **32** مرة واحدة. يعرض المؤشر **f** على الشاشة.
- لإعادة جميع العناوين الموجودة في الملف الحالي، يضغط مرة ثانية على زر التشغيل العشوائي/إعادة التشغيل **32**. يعرض المؤشر **g** على الشاشة.
- ملاحظة:** يعرض على يمين المؤشر **d** رقم الملف الحالي على البطاقة أو فلاشة الـ USB بهذه الوظيفة فقط. لتغيير الملف، ينبغي أن تعود إلى التشغيل الاعتيادي أولاً من أجل اختيار عنوان ما من الملف المرغوب.
- لإعادة العنوان الحالي بمفرده فقط، يضغط على زر التشغيل العشوائي/إعادة التشغيل **32** مرة ثالثة. يعرض المؤشر **h** على الشاشة.
- للعودة إلى التشغيل الاعتيادي، يضغط على زر التشغيل العشوائي/إعادة التشغيل **32** مرة رابعة، بحيث لا تعرض أية من المؤشرات **f, g, h** على الشاشة.
- لبدء التشغيل يضغط على زر التشغيل/الاستراحة **36**.

وصل ميكبرات صوت خارجية (تراجع الصورة C)

- يمكن تحويل صوت المذياع الشاحن الحالي إلى أجهزة تراد صوت أخرى (مثلاً: مضخم صوت أو ميكبرات صوت).
- فك غطاء وقاية مقبس **"LINE OUT" 42** واربط قابس الـ 3,5 مم التابع لكل AUX ملائم بالمقبس. اربط جهاز تكبير الصوت الملائم بكبل الـ AUX. ركب غطاء وقاية مقبس **"LINE OUT" 42** مرة أخرى عندما تنزع قابس كبل الـ AUX للوقاية من الاتساخ.

جهاز التحكم عن بعد

- ◀ **اسم توصيل جهاز التحكم عن بعد من قبل العمال المتخصصين وباستعمال قطع الغيار الأصلية فقط.** يؤمن ذلك المحافظة على صلاحية عمل جهاز التحكم عن بعد.
- ◀ **لا تستغل بواسطة جهاز التحكم عن بعد في مجال معرض لخطر الانفجارات والذي تتوفر به السوائل أو الغازات أو الأغبرة القابلة للاحتراق.** قد ينتج الشرر في جهاز التحكم عن بعد، فيشعل الأغبرة أو الأبخرة.

بدء التشغيل

- ◀ **أحم جهاز التحكم عن بعد من الرطوبة ومن أشعة الشمس المباشرة.**
- ◀ **لا تعرض جهاز التحكم عن بعد لدرجات الحرارة القصوى أو للتقلبات الحرارية.** لا تتركه في السيارة لفترة طويلة مثلاً. اسمح لجهاز التحكم عن بعد أن يتوصل إلى درجة حرارة معتدلة قبل تشغيله عند توفر التقلبات الشديدة بدرجات الحرارة.
- يبقى جهاز التحكم عن بعد جاهزاً للتشغيل ما دام قد تم تركيب بطارية بجهد كاف.
- اركن المذياع الشاحن بحيث تتمكن إشارات فتحة الخروج **8** بجهاز التحكم أن تصل بشكل مباشر إلى عدسة الاستقبال **31** بالمذياع الشاحن. يقل مجال العمل إن لم يكن من الجائز توجيه جهاز التحكم عن بعد على عدسة الاستقبال بشكل مباشر. قد يتمسك مدى الاستقبال حتى لو كانت الإشارة غير مباشرة من خلال انعكاس الإشارة (عن الجدران مثلاً).
- يمكن الاحتفاظ بجهاز التحكم عن بعد **2** في مقبض الحمل **3**. يمكن تثبيت جهاز التحكم عن بعد على عروة الحزام مثلاً من خلال فتح مزلاج الحمل **16** وتعليق جهاز التحكم عن بعد.



وصل مصدر صوت خارجي (تراجع الصورة C)

يمكن أن يتم تشغيل مصادر صوت خارجية متعددة إضافة إلى المذياع الداخلي.

موصل AUX-In-1: يصلح موصل AUX-In 1 بشكل خاص لمصادر الصوت التي سيتم ركنها خارج مقسم الأوساط (مثلاً: جهاز سي-دي). فك غطاء وقاية مقبس "AUX 1 IN" 40 واربط قابس الـ 3,5 مم بكبل AUX المرفق أو أي كبل AUX آخر ملائم بالمقبس. اربط كبل AUX بمصدر صوت ملائم. ركب غطاء وقاية مقبس "AUX 1 IN" 40 مرة أخرى عندما تنزع قابس كبل الـ AUX للوقاية من الاتساخ.

لوصل مصادر صوت خارجية عبر الموصلات التالية، يفتح ذراع الإقفال 19 ويفتح الغطاء 20 بمقسم الأوساط

- **Digital Media Bay** ("من خلال قلبه")
- **MMC-SD/MMC-موصل:** لنعم بطاقة SD أو MMC في مقبس تسليم MMC/SD 46. يجب أن تدل الكتابة على البطاقة نحو غطاء المصهر 43. يمكن البدء بتشغيل البطاقة فور عرض رقم العنوان بالمؤشر d وأيضاً عدد العناوين الإجمالية المتوفرة على البطاقة. لنزع البطاقة، يضغط على البطاقة لوهلة، فيتم قذفها للخارج.
- **USB-موصل:** لنعم ذكرة فلاشية USB (أو قابس USB تابع لمصدر صوت ملائم) في مقبس الـ USB 45. يمكن البدء بتشغيل ذكرة فلاشية USB فور عرض رقم العنوان وأيضاً عدد العناوين الإجمالية المتوفرة على ذكرة الفلاشة بالمؤشر d لنزع الذكرة الفلاشية USB، تسحب عن موصل الـ USB.
- **AUX-In-2-موصل:** يصلح موصل AUX-In 2 بشكل خاص لمصادر الصوت التي سيتم ركنها داخل مقسم الأوساط (مثلاً: جهاز م-ب 3). اربط قابس الـ 3,5 مم بكبل AUX المرفق بمقبس "AUX 2 IN" 47. اربط كبل AUX بمصدر صوت ملائم.

يمكن تثبيت مصدر الصوت الخارجي الموصول بواسطة السير اللازق بالعامل 48 داخل مقسم الأوساط إن كان حجمه ملائماً.

يفضل إغلاق غطاء مقسم الأوساط 20 بعد وصل مصدر الصوت الخارجي إن أمكن ذلك للوقاية من التلف والاتساخ. لإدارة مصدر الصوت الموصول بكرر الضغط على زر اختيار مصدر الصوت "Source" 34 إلى أن يعرض مصدر الصوت المرغوب بالمؤشر n على الشاشة.

التحكم بمصادر الصوت الخارجية

يمكن التحكم بمصادر الصوت التي تم وصلها عبر مقبس تسليم SD/MMC 46 أو مقبس الـ USB 45 عبر المذياع الشاحن. يعرض على يسار المؤشر d رقم العنوان الحالي الذي تم اختياره ويعرض على اليمين عدد العناوين المتوفرة الإجمالي.

التشغيل/قطع التشغيل:

- يضغط زر التشغيل/الاستراحة 36 لبدء التشغيل. تعرض مدة العنوان الحالي على المؤشر z.
- لقطع أو متابعة التشغيل يضغط في كل مرة على زر التشغيل/الاستراحة 36 مرة أخرى. تخفق مدة التشغيل الحالية بالمؤشر z.

اختيار العنوان:

- لاختيار عنوان ما، يكرر الضغط على زر البحث نحو الأسفل "Seek" - 35 أو على زر البحث نحو الأعلى "Seek +" 33 إلى أن يعرض رقم العنوان المرغوب على يسار المؤشر d.
- لبدء التشغيل يضغط على زر التشغيل/الاستراحة 36.

- **"AUX 2":** مصدر صوت خارجي (مثلاً: جهاز م-ب 3) عبر مقبس الـ 47 3,5 مم في مقسم الأوساط
- **"USB":** مصدر صوت خارجي (مثلاً: حافظ و-إس-بي) عبر مقبس الـ 45 USB.
- **"SD":** مصدر صوت خارجي (بطاقة SD/MMC) عبر مقبس تسليم الـ 46 SD/MMC.

تسوية قضيب الهوائي

يتم تسليم المذياع الشاحن مع قضيب الهوائي 21 المركب. أرفع قضيب الهوائي إلى الاتجاه الذي يؤمن الاستقبال الأنسب أثناء تشغيل المذياع.

إن لم يكن الاستقبال كافٍ، فاركن المذياع الشاحن في مكان آخر يؤمن استقبال أنسب.

ملاحظة: قد يؤدي تشغيل المذياع الشاحن على مقربة من أعمدة البث اللاسلكي أو الأجهزة اللاسلكية إلى إعاقة استقبال المحطات بالمذياع.

إن تداخل قضيب الهوائي 21 فاحكم تثبيته من خلال فتله بالهيكل مباشرة باتجاه حركة عقارب الساعة.

ضبط/حفظ محطات الإذاعة

كرر الضغط على زر اختيار مصدر الصوت "Source" 34 إلى أن يعرض المؤشر n "FM" لاستقبال الموجات القصيرة جداً أو "AM" لاستقبال الموجات المتوسطة.

من أجل ضبط تردد إذاعة محددة ينبغي أن تدور الزر الدوار "Tune" 30 باتجاه حركة عقارب الساعة من أجل زيادة التردد، أو بعكس اتجاه حركة عقارب الساعة من أجل تخفيض التردد. يعرض التردد أثناء الضبط بالمؤشر o، وبعد ذلك بالمؤشر z على الشاشة.

من أجل البحث عن محطة إذاعة بقوة إشارة عالية يضغط الزر للبحث نحو الأسفل "Seek" - 35 أو الزر للبحث نحو الأعلى "Seek +" 33 ويترك مضغوطة للحظة. يعرض تردد المحطة المعثور عليها بالمؤشر o للحظة، وبعد ذلك بالمؤشر z على الشاشة.

يحول المذياع الشاحن بشكل آلي على استقبال الستيريو إن كانت قوة الإشارة التي يتم استقبالها كافية. يعرض مؤشر استقبال الستيريو i على الشاشة.

من أجل حفظ المحطة التي تم ضبطها يضغط زر الذاكرة "Memory" 27. يخفق المؤشر "PRESET" e على الشاشة كما يخفق بالمؤشر d رقم مكان الحفظ الذي تم ضبطه مؤخرًا. لاختيار مكان الحفظ يكرر الضغط على زر البحث نحو الأسفل "Seek" - 35 أو زر البحث نحو الأعلى "Seek +" 33 إلى أن يظهر مكان الحفظ المرغوب على المؤشر d. اضغط على زر الذاكرة 27 مرة أخرى لحفظ المحطة التي تم ضبطها بمكان الحفظ الذي تم اختياره. لا يخفق المؤشران e و d عندئذ.

يمكنك أن تحفظ 20 محطة موجات قصيرة جداً و 10 محطات موجات متوسطة. احترس إلى أنه يتم مسح المحطة المحفوظة سابقاً عن المكان الذي حفظت به عندما يتم حفظ محطة جديدة بنفس المكان.

من أجل استرجاع محطة محفوظة يكرر الضغط للحظات قصيرة على زر البحث نحو الأسفل "Seek" - 35 أو على زر البحث نحو الأعلى "Seek +" 33 إلى أن يعرض مكان البحث المرغوب بالمؤشر d و "PRESET" بالمؤشر e.



من أجل إطفاء إدارة الصوت بضغط مفتاح التشغيل والإطفاء مرة أخرى 38. يتم حفظ مصدر الصوت الحالي. شغل المذياع الشاحن فقط عندما تستخدمه، من أجل توفير الطاقة.

ضبط قوة الصوت

من أجل رفع مستوى الصوت بريم الزر الدوار "Volume" 37 باتجاه حركة عقارب الساعة، من أجل تخفيض مستوى الصوت بريم الزر الدوار بعكس اتجاه حركة عقارب الساعة. يظهر تعيير مستوى الصوت (القيمة بين 0 و 20) بالمؤشر d على الشاشة ليضع ثوان.

اضبط مستوى الصوت على قيمة منخفضة قبل ضبط أو استبدال محطة الإذاعة، واضبطه على قيمة متوسطة قبل تشغيل مصدر صوت خارجي.

ضبط النغمة

تم تزويد المذياع الشاحن بوحدة ضبط النغمة Equalizer للحصول على صوت مثالي.

يمكنك أن تغير مستوى ارتفاع وعمق الصوت يدويا أو أن تستعين بضبط مسبق للنغمات حسب طراز الموسيقى المختلف. يمكنك أن تفتار بين الضبط المسبق "JAZZ"، "ROCK"، "POP" و "CLASSICAL" وأيضا التعيير "CUSTOM" الذي يمكنك أن تضبطه بنفسك.

لاختيار إحدى النغمات المسبقة الضبط بكرر الضغط على زر اختيار ضبط النغمة مسبقا "Equalizer" 26 إلى أن يظهر الضبط المرغوب بالمؤشر a على الشاشة.

تغيير الضبط "CUSTOM":

- اضغط على زر ضبط النغمة يدويا "Custom" 28 مرة واحدة. يخفق بالشاشة كل من المؤشر "BAS" c والقيمة المحفوظة لمستوى العمق بالمؤشر d.
- اضبط مستوى العمق المرغوب (قيمة بين 0 و 10). دور الزر الدوار "Bass/Treb" 37 باتجاه حركة عقارب الساعة لزيادة مستوى العمق، ودور الزر الدوار بعكس اتجاه حركة عقارب الساعة لتخفيض المستوى.
- اضغط زر ضبط النغمة يدويا "Custom" 28 مرة ثانية لحفظ مستوى العمق الذي تم ضبطه. يخفق بالشاشة كل من المؤشر "TRE" b لضبط مستوى الارتفاع لاحقا وأيضا قيمة مستوى الارتفاع الذي تم ضبطه بالمؤشر d.
- اضبط مستوى الارتفاع المرغوب (قيمة بين 0 و 10). دور الزر الدوار "Bass/Treb" 37 باتجاه حركة عقارب الساعة لزيادة مستوى الارتفاع، ودور الزر الدوار بعكس اتجاه حركة عقارب الساعة لتخفيض المستوى.
- اضغط زر ضبط النغمة يدويا "Custom" 28 للمرة الثالثة لحفظ مستوى الارتفاع الذي تم ضبطه.

اختيار مصدر الصوت

لاختيار مصدر الصوت يكرر الضغط على الزر "Source" 34 إلى أن يظهر على الشاشة المؤشر n لمصدر الصوت الداخلي (راجع "ضبط/حفظ محطات الإذاعة"، الصفحة 275) أو الخارجي (راجع "وصل مصدر صوت خارجي"، الصفحة 275) المرغوب:

- "FM": مذياع عبر الموجات القصيرة جدا،
- "AM": مذياع عبر الموجات المتوسطة،
- "AUX 1": مصدر صوت خارجي (مثلا: جهاز سي-دي) عبر مقبس 40 الـ 3,5 مم على الجانب الخارجي،

ركب المرمك في مقسم الشحن 22 بحيث ترتكز موصلات المرمك على الموصلات في مقسم الشحن 22 واسم المرمك أن يتعاشق بمقسم الشحن.

يعرض مؤشر المرمك ا على الشاشة فور تركيب مرمك بجهد كافٍ.

بخفق مؤشر المرمك ا عندما يضعف المرمك.

اضغط على زر فك الإقفال بالمرمك من أجل فك المرمك 25 واسمحه عن مقسم الشحن 22.

اغلق غطاء حجرة المرمك 24 بعد تلقيم أو فك المرمك.

اقفل غطاء حجرة المرمك من خلال شبك ذراع الإقفال 23 بالهيكل وضغطه للأسفل بعد ذلك.

◀ ارتد قفازات واقية عند الضرورة أثناء فك المرمك. قد يسخن المرمك كثيرا أثناء الشحن.

تركيب/استبدال البطاريات الصادة

(تراجع الصورة A)

يجب أن يتم تركيب بطاريات صادة من أجل حفظ الوقت بالمذياع الشاحن. ينصح باستخدام بطاريات المنغيز القلوي.

افتح ذراع الإقفال 23 بحجرة المرمك ("Charger/Battery Bay") وافتح غطاء حجرة المرمك 24 من خلال قلبه.

فك المرمك 25 إن وجد.

افتح غطاء حجرة البطاريات 18 بضغط على مفتاح التثبيت 17 ويفك غطاء حجرة البطاريات. ركب البطاريات الصادة.

احرص أثناء ذلك على وصل الأقطاب بالشكل الصحيح طبقا للصورة على الجانب الداخلي بحجرة البطاريات.

ركب الغطاء 18 بحجرة البطاريات الصادة.

"REPLACE AA BATTERY WHEN UNIT NO LONGER KEEPS CORRECT TIME":

استبدل البطاريات الصادة إن لم يعد يتم حفظ الوقت بالمذياع الشاحن.

استبدل دائما جميع البطاريات في آن واحد. استخدم فقط بطاريات من نفس المنتج ونفس السعة.

◀ فك البطاريات الصادة عن المذياع الشاحن إن لم تستعمله لفترة طويلة. إن البطاريات الصادة قد تتآكل إن تم خزنها لفترة طويلة فتقوم بتفريغ نفسها.

التشغيل

◀ اهم المذياع الشاحن من الرطوبة ومن أشعة الشمس المباشرة.

إدارة الصوت (راجع الصورة B و C)

يمكن التحكم ببعض وظائف إدارة الصوت أيضا عبر جهاز التحكم عن بعد (راجع "جهاز التحكم عن بعد"، الصفحة 274).

تشغيل/إطفاء إدارة الصوت

من أجل تشغيل إدارة الصوت (المذياع وأجهزة خارجية) يضغط على مفتاح التشغيل والإطفاء 38. يتم إدارة الشاشة

39 ويعرض مصدر الصوت الأخير الذي كان قد تم ضبطه قبل إطفاء المذياع الشاحن.

إن كان المذياع الشاحن في وضع توفير الطاقة (راجع "نمط توفير الطاقة"، الصفحة 273)، توجب ضغط مفتاح التشغيل والإطفاء 38 مرتين من أجل تشغيل إدارة الصوت.

البيانات الفنية

GML 50		مذياع شاحن
3 601 D29 6..		رقم الصنف
(LR06/AA) 1,5 x 2 فولط		بطاريات صادة
11,2	كغ	الوزن حسب EPTA-Procedure 01:2014
I/⊕		فئة الوقاية
(وقاية من الغبار ورذاذ الماء) IP 54		نوع الوقاية
0... +45	°C	درجة الحرارة المحيطة المسموح بها
0... +45	°C	- عند الشحن
-20... +50	°C	- عند التشغيل* - عند التخزين
GBA 14,4 V .../GBA 18 V ...		المراكم الموصى بها
تشغيل الصوت/المذياع		
230/110 14,4 - 18	فولط فولط	جهد التشغيل - التشغيل عبر الشبكة الكهربائية - التشغيل بواسطة مرآم
50	واط	القدرة الاسمية بالمضخم (عند التشغيل بالشبكة الكهربائية)
110	°	زاوية استقبال جهاز التحكم عن بعد
87,5 - 108 531 - 1602	ميغاهرتز كيلوهرتز	مجال الاستقبال - موجات قصيرة جدا - موجات متوسطة
MP3, WMA		أشكال الملفات المدعومة ⁽¹⁾
جهاز الشحن		
14,4 - 18	فولط =	جهد شحن المرآم (استنتاج الجهد بشكل ألي)
0,9	أمبير	تيار الشحن
0 - 45	°C	مجال درجة حرارة الشحن المسموحة
120 400	د د	مدة الشحن عندما تبلغ سعة المرآم، تقريبا - 1,3 Ah - 4,0 Ah
4 - 10		عدد خلايا المرآم
جهاز التحكم عن بعد		
7	متر	مجال العمل ⁽²⁾
(CR2032) 3 x 1 فولط		البطارية

* قدرة محدودة في درجات الحرارة <math>0^{\circ}\text{C}</math>

(1) (عندما يكون مصدر الصوت بطاقة SD/MMC أو USB)

(2) قد يقل مجال العمل من خلال شروط الأجواء الغير ملائمة (مثلا: التعرض لأشعة الشمس المباشرة). تم استنتاج البيانات الفنية مع المرآم المرفق بإطار التسليم.

⚠ انتبه إلى جهد الشبكة الكهربائية! يجب أن يتطابق جهد منبع التيار عند الوصل بالشبكة الكهربائية مع المعلومات المذكورة على لائحة طراز المذياع الشاحن. يمكن تشغيل المذياع الشاحن المعدد بـ 230 فولط بـ 220 فولط أيضاً.

تلقيم ونزع المرآم (تراجع الصورة A)

ملاحظة: إن استخدام المرآم التي تلائم المذياع الشاحن قد يؤدي إلى وظائف خاطئة أو إلى إتلاف المذياع الشاحن. افتح ذراع الإقفال 23 بحجرة المرآم ("Charger/Battery Bay") وافتح غطاء حجرة المرآم 24 من خلال قلبه.

التركيب

امداد المذياع الشاحن بالطاقة

يمكن أن يتم امداد المذياع الشاحن بالطاقة عن طريق الوصل بالشبكة الكهربائية أو عن طريق تلقيم مرآم إيونات الليثيوم في مقسم الشحن 22. يصلح موصل ال-USB المرآم بالجهاز فقط لتنفيذ وظيفتي تشغيل الصوت والامداد بالطاقة بالأجهزة الخارجية الموصلة، في حال استخدام المرآم لتزويده بالطاقة.



- 25 المرمك *
- 26 زر لاختيار ضبط النغمة مسبقاً "Equalizer"
- 27 زر الذاكرة "Memory"
- 28 زر ضبط النغمة يدويًا "Custom"
- 29 زر ضبط الوقت "Clock"
- 30 زر دوار لضبط المحطات "Tune"
- 31 عدسة الاستقبال لجهاز التحكم عن بعد
- 32 زر التشغيل العشوائي/إعادة التشغيل
- 33 زر البحث نحو الأعلى "Seek + / >>"
- 34 زر اختيار مصدر الصوت "Source"
- 35 زر البحث نحو الأسفل "Seek - / <<"
- 36 زر التشغيل/الاستراحة
- 37 زر دوار لضبط ارتفاع الصوت ("Volume") والنغمة ("Bass/Treb")
- 38 زر تشغيل وإطفاء إدارة الصوت
- 39 الشاشة
- 40 مقبس "AUX 1 IN"
- 41 مقبس وصل 12 فولت
- 42 مقبس "LINE OUT"
- 43 غطاء المصهر
- 44 مصهر موصل الـ 12 فولت
- 45 مقبس USB
- 46 مقبس تلقيم SD/MMC
- 47 مقبس "AUX 2 IN"
- 48 حامل لمصدر صوت خارجي
- * لا يتضمن إطار التوريد الاعتيادي التوابع المصورة أو الموصوفة. يعثر على التوابع الكاملة في برنامجنا للتوابع.

عناصر العرض عند إدارة الصوت

- a مؤشر ضبط النغم مسبقاً
- b مؤشر تغيير مستوى ارتفاع الصوت
- c مؤشر تغيير مستوى عمق الصوت
- d مؤشر قوة الصوت، مكان حفظ محطات الإذاعة أو عرض العناوين (يتعلق بمصدر الصوت الذي تم اختياره)
- e مؤشر عرض المحطة المحفوظة (عند تشغيل المذياع)
- f مؤشر التشغيل العشوائي (عندما يكون مصدر الصوت بطاقة SD/MMC أو USB)
- g مؤشر تكرار تشغيل جميع العناوين بالملف الحالي (عندما يكون مصدر الصوت بطاقة SD/MMC أو USB)
- h مؤشر تكرار تشغيل العنوان الحالي (عندما يكون مصدر الصوت بطاقة SD/MMC أو USB)
- i مؤشر استقبال مجسم/ستيريو
- j مؤشر تردد المذياع أو مدة العنوان الحالي (يتعلق بمصدر الصوت الذي تم اختياره)
- k التحذير من الحرارة
- l مؤشر تركيب المرمك
- m مؤشر شمن المرمك
- n مؤشر مصدر الصوت
- o مؤشر الوقت

◀ استخدم المرمك فقط بالاتصال مع المذياع الشاحن و/أو مع عدة كهربائية صنع بوش. يتم وقاية المرمك من زيادة التحميل الخطيرة بهذه الطريقة فقط دون غيرها.

◀ يمكن أن يتعرض المرمك لأضرار من خلال الأشياء المدببة مثل المسامير والمفكات أو من خلال تأثير القوى الخارجية. وقد يؤدي هذا إلى تقصير الدارة الكهربائية الداخلية واختراق المرمك وأخروج الأدخنة منه أو انفجاره وتعرضه لسخونة مفرطة.

◀ اقرأ ملاحظات العمل والأمان بتعليمات تشغيل الأجهزة التي تقوم بوصولها بالمذياع الشاحن وتقيدها بدقة.

وصف المنتج والأداء

اقرأ جميع الملاحظات التحذيرية والتعليمات. إن ارتكاب الأخطاء عند تطبيق الملاحظات التحذيرية والتعليمات قد يؤدي إلى الصدمات الكهربائية، إلى نشوب الحرائق و/أو الإصابة بجروح خطيرة.



يرجى فتح الصفحة المطوية التي تتضمن رسوم المذياع الشاحن وترك هذه الصفحة مفتوحة أثناء قراءة دليل التشغيل.

الأجزاء المصورة

يستند ترقيم الأجزاء المصورة إلى رسوم المذياع الشاحن الموجودة على صفحة الرسوم التخطيطية.

- 1 مكبر صوت
- 2 جهاز التحكم عن بعد
- 3 مقبض حمل
- 4 ضوء مراقبة موصل التيار المتناوب (غير متوفر برقم الصنف 3 601 D29 660)
- 5 غطاء قلاب لموصل التيار المتناوب (غير متوفر برقم الصنف 3 601 D29 660)
- 6 مقبس لوصل التيار المتناوب (غير متوفر برقم الصنف 3 601 D29 660)
- 7 زر البحث نحو الأسفل "◀" بجهاز التحكم عن بعد
- 8 فتحة خروج الأشعة دون الحمراء
- 9 زر رفع قوة الصوت
- 10 زر البحث نحو الأعلى "▶" بجهاز التحكم عن بعد
- 11 زر التشغيل/الاستراحة بجهاز التحكم عن بعد
- 12 زر تخفيض قوة الصوت
- 13 زر تشغيل وإطفاء إدارة الصوت بجهاز التحكم عن بعد
- 14 زر اختيار مصدر الصوت "Source" بجهاز التحكم عن بعد
- 15 زر الصمت "Mute"
- 16 مزلاج الحمل
- 17 تثبيت غطاء حجرة البطاريات (البطاريات الصادة)
- 18 غطاء حجرة البطاريات (البطاريات الصادة)
- 19 ذراع إقفال غطاء مقسم الأوساط
- 20 غطاء مقسم الأوساط
- 21 قضيب هوائي
- 22 حجيرة الشمن
- 23 ذراع إقفال غطاء حجرة المرمك
- 24 غطاء حجرة المرمك



عربي

تعليمات الأمان

تحذير اقرأ جميع الملاحظات التحذيرية والتعليمات، بما فيه المعلومات الموجودة على الجانب السفلي بالمذيع الشاحن. عند تطبيق ملاحظات الأمان والتعليمات قد يؤدي إلى الصدمات الكهربائية، إلى نشوب الحرائق و/أو الإصابة بجروح خطيرة.

احتفظ بجميع ملاحظات الأمان والتعليمات للمستقبل. يقصد بمصطلح "المذيع الشاحن" المستخدم في ملاحظات الأمان، المذيع الشاحن الموصول بالشبكة الكهربائية (بواسطة كبل الشبكة الكهربائية) وأيضاً المذيع الشاحن المزود بمركم (دون كبل الشبكة الكهربائية).

حافظ على نظافة وحسن إضاءة مكان شغلك. الفوضى في مكان الشغل ومجالات العمل الغير مضاءة قد تؤدي إلى حدوث الحوادث.

يجب أن يتلائم قاس وصل المذيع الشاحن مع المقبس. لا يجوز تغيير القابس بأي حال من الأحوال. لا تستعمل القوابس المهائية مع المذيع الشاحن المؤرض تأريض وقائي. إن القوابس التي لم يتم تغييرها والقوابس الملائمة تقلل من خطر الصدمات الكهربائية.

لا تسيء استعمال الكبل لحمل المذيع الشاحن أو لتعليقه أو لسحب القابس من المقبس. حافظ على إبعاد الكبل عن الحرارة والزيت والحواف المادية أو عن أجزاء الجهاز المتحركة. إن الكبلات التالفة أو الملتفة تزيد من خطر الصدمات الكهربائية.

استخدم فقط كبلات التمديد المخصصة للاستعمال الخارجي أيضاً عندما تشتغل بالمذيع الشاحن في الخلاء. يخفض استعمال كبل تمديد ملائم للاستعمال الخارجي من خطر الصدمات الكهربائية.

إن لم يكن بالإمكان تجنب تشغيل المذيع الشاحن في الأجواء الرطبة، فاستخدم مفتاح للوقاية من التيار المتخلف. إن استخدام مفتاح للوقاية من التيار المتخلف يقلل خطر الصدمات الكهربائية.

صل المذيع الشاحن بشبكة كهربائية تم تأريضها بشكل نظامي. يجب أن يحتوي المقبس وكبل التمديد على ناقل وقائي يعمل بشكل سليم.

فك لافاف كبل الشبكة الكهربائية بشكل كامل عند تشغيل المذيع الشاحن عبر الشبكة الكهربائية. قد يسخن كبل الشبكة الكهربائية إن لم تفعل ذلك.

احرص على إمكانية سحب قاسب الشبكة الكهربائية في أي لحظة. إن قاسب الشبكة الكهربائية هو الإمكانية الوحيدة لفصل المذيع الشاحن عن الشبكة الكهربائية.

هذا المذيع الشاحن غير مناسب للاستعمال من قِبل الأطفال والأشخاص الذين يعانون من نقص في القدرات البدنية أو الحسية أو العقلية أو الذين ليست لديهم الدراية والمعرفة. لا يمكن استخدام هذا المذيع الشاحن من قِبل الأطفال من عمر 8 سنوات فأكثر وكذلك الأشخاص الذين يعانون من نقص في القدرات البدنية أو الحسية أو العقلية أو الذين ليست لديهم الدراية والمعرفة، إلا في حالة الإشراف عليهم من قِبل شخص مسؤول عن سلامتهم أو إذا تم إرشادهم إلى كيفية التعامل الآمن مع

هذا الراديو، وإلى الأخطار المرتبطة به. وإلا فسيكون هناك خطر نتيجة للاستخدام بشكل خاطئ وقد يتعرضون لإصابات.

احرص على مراقبة الأطفال عند الاستخدام والتنظيف والصيانة. بذلك يتم ضمان عدم عبث الأطفال بالمذيع الشاحن.

لا تشحن إلا مراكم أيونات الليثيوم من Bosch بدءاً من السعة 1,3 أمبير ساعة (بدءاً من 4 خلية مركم). يجب أن يتلائم جهد المراكم جهد شحن المركم الخاص بالمذيع الشاحن. لا تقم بشحن بطاريات غير قابلة لإعادة الشحن. وإلا فسيكون هناك خطر اندلاع حريق وحدث انفجار.

أبعد المذيع الشاحن عن الأمطار أو الرطوبة. يزيد خطر الصدمات الكهربائية إن تسرب الماء، إلى داخل المذيع الشاحن.

لا تشحن إلا مراكم أيونات الليثيوم من Bosch. يجب أن يتلائم جهد المراكم جهد شحن المركم الخاص بالمذيع الشاحن. وإلا فسيكون هناك خطر اندلاع حريق وحدث انفجار.

حافظ على نظافة المذيع الشاحن. إن الاتساخ قد يسبب خطر الصدمات الكهربائية.

اقص المذيع الشاحن والكبل والقابس قبل كل استعمال. لا تستعمل المذيع الشاحن في حال كشف الخلل. لا تفتح المذيع الشاحن بنفسك واسمح بتصليحه فقط من قبل العمال المتخصصين و فقط باستعمال قطع الغيار الأصلية. إن المذيع الشاحن والكبلات والقوابس التالفة تزيد من خطر الإصابة بصدمة كهربائية.

لا تستعمل المذيع الشاحن على أرضية سهلة الاشتعال (مثلاً: الورق، الأقمشة وإلخ.) أو في الأجواء القابلة للاحتراق. يتشكل خطر نشوب الحرائق بسبب ارتفاع حرارة المذيع الشاحن الناتجة عن عملية الشحن.

قد يتسرب السائل من المركم عند سوء الاستعمال. تجنب ملامسته. اشطفه بالماء في حال ملامسته صدفة. راجع الطبيب إضافة عن ذلك في حال ملامسته للعين. إن سائل المركم المتسرب قد يؤدي إلى إثارة أو حرق البشرة.

قد تنطلق الأبخرة عند إتلاف المركم واستخدامه بطريقة غير ملائمة. أمن توفر الهواء النقي وراجع الطبيب إن شعرت بالأم. قد تهيج هذه الأبخرة المجاري التنفسية.

لا تفتح المركم. يتشكل خطر تقصير الدارة الكهربائية. احم المركم من الحرارة، بما فيه التعرض لأشعة الشمس باستمرار ومن النار والماء والرطوبة. قد يتشكل خطر الانفجار.

احتفظ بالمركم الذي لا يتم استخدامه بعيداً عن مشاكب الورق وقطع النقود المعدنية والمفاتيح والمسامير واللواكب أو غيرها من الأغراض المعدنية الصغيرة التي قد تقوم بتوصيل الملامسين ببعضهما البعض. قد تكون عاقبة تقصير الدارة الكهربائية بين الملامسين الاحتراق أو اندلاع النار.

اشحن المراكم فقط في تجهيزات الشحن التي ينصح باستعمالها المنتج. قد يتشكل خطر اندلاع النار بجهاز الشحن الذي يصلح لنوع معين من المراكم إن تم استخدامه مع مراكم أخرى.



جهت هر گونه سؤال یا سفارش لوازم یدکی، حتماً شماره فنی ده رقمی کالا را مطابق برجسب (پلاک مدل) روی شارژر رادیو اطلاع دهید.

برای استفاده از گارانتی، تعمیر دستگاه و تهیه ابزار یدکی فقط به افراد متخصص مراجعه کنید.

حمل دستگاه

باتریهای لیتیوم-یونی تابع مقررات حمل کالاهای پر خطر می باشند. کاربرد می تواند باتریها را بدون استفاده از روکش در خیابان حمل کند.

در صورت ارسال توسط شخص ثالث (مانند: حمل و نقل هوایی یا زمینی) باید تمهیدات مربوط به بسته بندی و علامتگذاری مورد توجه قرار گیرد. در اینصورت باید حتماً جهت آماده سازی قطعه ارسالی به کارشناس حمل کالاهای پر خطر مراجعه کرد.

باتریها را فقط در صورتی ارسال کنید که بدنه آنها آسیب ندیده باشد. اتصالات (کنتاکتهای) باز را بپوشانید و باتری را طوری بسته بندی کنید که در بسته بندی تکان نخورد. در این باره لطفاً به مقررات و آیین نامه های ملی توجه کنید.

از رده خارج کردن دستگاه

شارژر باتری رادیو، متعلقات و بسته بندی آن، باید طبق مقررات حفظ محیط زیست از رده خارج و بازیافت شوند.

شارژر رادیو، وسیله کنترل از راه دور و باتری ها را داخل زباله دان خانگی نیندازید!

فقط برای کشورهای عضو اتحادیه اروپا:

طبق آیین نامه و دستورالعمل اروپایی 2012/19/EU، و نیز بر مبنای آیین نامه و دستورالعمل اروپایی 2006/66/EC، باید ابزارهای برقی غیرقابل استفاده و همچنین باتری های آسیب دیده یا فرسوده را جداگانه جمع آوری نمود و نسبت به بازیافت متناسب با محیط زیست اقدام بعمل آورد.



باتری ها:

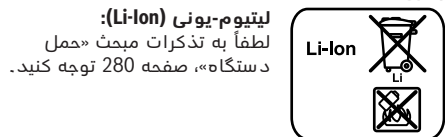

لیتیوم-یونی (Li-Ion):
لطفاً به تذکرات مبحث «حمل دستگاه»، صفحه 280 توجه کنید.

حق هرگونه تغییری محفوظ است.

راه حل

علت

گیرندگی بد رادیو

مزامحت دستگاههای دیگر شارژر رادیو را در محل دیگری با امکان دریافت بهتر قرار بدهید و یا نامناسب بودن جا

میله ی آنتن به خوبی تنظیم میله ی آنتن را بگردانید نشده است

نمایشگر زمان ایراد دارد

باطریهای ثانویه خالی باطریهای ثانویه را عوض هستند کنید

باطریهای ثانویه با قطب اشتباه قرار گرفته اند باطریهای ثانویه را با قطب صحیح قرار دهید

وسیله کنترل از راه دور کار نمی کند

باتری وسیله کنترل از راه دور خالی شده است باتری وسیله کنترل از راه دور را تعویض کنید

قطب های باتری وسیله کنترل از راه دور بطور صحیح قرار داده نشده اند دور و قطب های باتری را بدرستی قرار بدهید

سیگنال وسیله کنترل از راه دور، به لنز دریافت 31 31 را به طرف وسیله کنترل از راه دور بچرخانید

چنانچه کمکهای اشاره شده جهت رفع ایراد دستگاه مفید واقع نشوند، به نمایندگی مجاز بوش مراجعه نمایید.

مراقبت و سرویس

مراقبت، تعمیر و تمیز کردن دستگاه

کابل برق، مجهز به سیستم ایمنی ویژه ای می باشد و فقط باید توسط یکی از نمایندگی های مجاز بوش تعویض شود.

برای عملکرد مطمئن و صحیح، همواره شارژر رادیو و وسیله کنترل از راه دور را تمیز نگاه دارید.

دستگاه کنترل از راه دور را داخل آب و یا سایر مایعات فرو نکنید.

برای پاک کردن آلودگی از یک دستمال نرم و مرطوب استفاده کنید. از کاربرد مواد پاک کننده و یا حلال خودداری کنید.

خدمات پس از فروش و مشاوره با مشتریان

دفتر خدمات پس از فروش به سئوالات شما در باره تعمیرات، سرویس و همچنین قطعات یدکی و متعلقات پاسخ خواهد داد. تصاویر و اطلاعات در باره قطعات یدکی و متعلقات را میتوانید در سایت نامبرده زیر جستجو نمایید:

www.bosch-pt.com

تیم مشاور خدمات پس از فروش شرکت بوش با کمال میل به سئوالات شما در باره خرید، طرز استفاده و تنظیم محصولات و متعلقات پاسخ میدهد.

خطا - علت و راه حل

علت	راه حل
شارژر رادیو کار نمی کند	
انرژی مورد نیاز تامین نمی شود	دوشاخه را در پریز برق، یا باتری کاملاً شارژ شده را جعبه قرار دهید
شارژر رادیو بسیار سرد یا بسیار گرم است	صبر کنید تا شارژر رادیو به دمای کاری برسد
شارژر رادیو با جریان برق (متناوب) کار نمی کند	
پریز خراب است	از پریز دیگر استفاده کنید
دوشاخه یا کابل خراب است	دوشاخه یا کابل را کنترل کنید و در صورت لزوم عوض نمایید
شارژر رادیو با باتری کار نمی کند	
ترمینالهای (کنتاکت های) باتری آلوده شده اند	ترمینالها یا کنتاکت های باتری را بطور مثال از طریق قرار دادن و بیرون آوردن مکرر باتری تمیز کنید، در صورت لزوم باتری را تعویض نمایید
باتری قابل استفاده نمیباشد	باتری را تعویض نمایید
باتری بسیار سرد یا بسیار گرم است (چراغ نشانگر دما k بصورت چشمک زن روشن می شود یا شارژر رادیو خاموش می شود)	صبر کنید تا باتری به دمای کاری خود برسد
باتری شارژر نمی شود یا تأمین انرژی دستگاه های خارجی صورت نمی گیرد	
دوشاخه وصل نیست	دوشاخه را (درست) وصل کنید
باتری برای شارژ، بدرستی قرار داده نشده است	باتری را بدرستی در محفظه شارژ قرار دهید
اتصال 12 ولت کار نمی کند	
فیوز 44 نصب نیست	فیوز 44 را جا بزنید
فیوز 44 سوخته است	فیوز 44 را عوض کنید
فیوز حرارتی داخلی پریده است	دستگاه مجزا متصل شده را جدا کنید و بگذارید شارژر رادیو خنک شود
شارژر رادیو ناگهان از کار می افتد	
دوشاخه یا باتری درست وصل نیست	دوشاخه یا باتری را درست و کامل وصل کنید
ایراد نرم افزاری	جهت به حالت اولیه برگرداندن نرم افزار، دوشاخه و باتری را بیرون بکشید، 30 ثانیه صبر کنید، دوباره دوشاخه و باتری را وصل نمایید

نمایش زمان

شارژر رادیو مجهز به یک نشانگر زمان با منبع تأمین انرژی مجزا می باشد. چنانچه باتری های پشتیبان با ظرفیت کافی در جایگاه باتری نصب شده باشند (رجوع شود به مبحث «نمونه قرار دادن و برداشتن باتریهای ثانویه»، صفحه 285)، می توان زمان را به حافظه سپرد، حتی اگر شارژر رادیو به جریان برق متناوب شبکه و یا به باتری متصل نباشد.

تنظیم زمان

- جهت تنظیم زمان دکمه ی تنظیم ساعت «Clock» 29 را آنقدر فشار دهید تا ساعت شمار در نمایشگر 0 چشمک بزند.
- دکمه ی روبه جلو «Seek +» 33 یا روبه عقب «Seek -» 35 را آنقدر فشار دهید تا عدد صمیع ساعت نشان داده شود.
- دکمه ی «Clock» را دوباره فشار دهید تا در نمایشگر زمان، دقیقه شمار 0 چشمک بزند.
- دکمه ی روبه جلو «Seek +» 33 یا روبه عقب «Seek -» 35 را آنقدر فشار دهید تا عدد صمیع دقیقه نمایش داده شود.
- دکمه ی «Clock» را برای سومین بار فشار دهید تا زمان ذخیره شود.

حالت ذخیره انرژی

- جهت ذخیره ی انرژی می توانید نمایشگر زمان در صفحه 39 را خاموش کنید.
- بدین منظور هنگام خاموش کردن حالت آودیو (رجوع کنید به «خاموش-روشن در حالت آودیو»، صفحه ی 285) دکمه ی خاموش-روشن 38 را آنقدر نگه دارید تا هیچ نمایشگری در صفحه ظاهر نشود.
- جهت فعال کردن نمایشگر زمان، یک بار دکمه ی خاموش-روشن 38 را فشار دهید.

راهنمایی های عملی

نظارت بر دما در کاربرد با باتری

- چنانچه شارژر رادیو منحصراً از طریق باتری بکار برده می شود (نه از طریق برق شبکه، حرارت و دمای باتری نظارت می شود).
- چنانچه دمای باتری کمتر از 10°C - درجه سانتی گراد و یا بیشتر از 50°C درجه سانتی گراد باشد، نظارتگر دمای k در صفحه نمایشگر بصورت چشمک زن روشن می شود
- چنانچه دمای باتری بیشتر از 70°C درجه سانتی گراد باشد، شارژر رادیو به منظور حفاظت از باتری بطور خودکار خاموش می شود. پس از خنک شدن باتری، می توان شارژر رادیو را مجدداً مورد استفاده قرار داد.

توضیحات و تذکراتی برای نحوه بهینه کار با باتری

- باتری را در برابر رطوبت و آب حفظ کنید.
- باتری را منحصراً در دمای بین 20°C - درجه تا 50°C درجه نگهداری کنید. بطور مثال باتری را در تابستان داخل اتومبیل نگذارید.
- یک باتری نو و یا باتری که مدت زیادی از آن استفاده نشده است، پس از حدوداً 5 بار شارژ و تخلیه شدن به توان کامل و نهایی خود میرسد.
- افت قابل توجه مدت زمان کارکرد باتری که تازه شارژ شده است، نمایانگر آن است که باتری فرسوده و مستعمل شده و باید تعویض شود.
- به نکات مربوط به نحوه از رده خارج کردن باتری توجه کنید.

**اتصال یو-اس-بی**

بوسیله ی اتصال یو-اس-بی می توانید کلبه ی دستگاههایی را که تامین انرژی آنها از طریق یو-اس-بی امکان پذیر است (مانند انواع تلفن همراه) راه اندازی و یا شارژ کنید.

اهرم قفل 19 را باز کنید و درپوش محافظه رسانه های دیجیتال 20 را باز کنید. فیش یو.اس.بی. (USB) دستگاه مجزا را به وسیله یک کابل یو. اس . بی. مناسب به ورودی اتصال 45 یو.اس.بی. (USB) موجود در شارژر رادیو وصل کنید. جهت شروع عمل شارژ، باید دستگاه خارجی در صورت لزوم در شارژر رادیو به عنوان منبع صوتی انتخاب گردد.

اتصال 12 ولت (رجوع شود به تصویر C)

از طریق اتصال 12 ولت می توانید یک وسیله ی برقی جانبی را با فیش 12 ولتی و حداکثر 1 آمپر ورودی راه اندازی کنید.

روکش محافظ محل اتصال 12 ولت 41 را بردارید. فیش وسیله ی برقی جانبی را در آن قرار دهید.

اتصال 12 ولت بوسیله ی یک فیوز 44 محافظت می شود. چنانچه در وسیله ی برقی جانبی جریانی وجود ندارد، آنگاه اهرم چفت 19 را بکشید و محافظه ی ارتباطات 20 را باز کنید. روکش فیوز 43 را بردارید و ببینید، آیا فیوز 44 سوخته است. در این صورت یک فیوز جدید ظرفیت (5 x 20 mm)، با حداکثر ولتاژ 250، 1 آمپر جریان نامی و مقاومت خوب) را جا بزنید. روکش فیوز 43 را دوباره بکشید.

توجه: منحصراً فیوزهای A1 آمپر برای حداکثر ولتاژ 250V ولت بکار برید («250 V 1A FUSE FOR 12 V OUTLET».) استفاده از فیوزهای دیگر ممکن است موجب آسیب دیدن شارژر رادیو بشود.

علاوه بر این، اتصال 12V ولت از طریق یک فیوز حرارتی داخلی تعبیه شده محافظت می شود که هنگام داغ شدن بیش از حد، فعال می شود. فیوز پس از خنک شدن شارژر رادیو به طور خودکار وصل میشود.

بعد از جدا کردن فیش خارجی جهت محافظت از کثیف شدن، روکش محافظ محل اتصال 12 ولت 41 را بکشید.

**اتصال جریان برق متناوب («Power Outlets»)
(به استثنای شماره ی فنی 3 601 D29 660)**

بوسیله ی اتصالات جریان برق متناوب می توانید وسایل برقی جانبی را راه اندازی کنید. پریزها ممکن است با توجه به استاندارد کشورهای دیگر متفاوت باشند.

مجموع دریافتی مجاز جریان برق همه ی وسایل وصل شده نباید از مقادیر ذکر شده در جدول زیر تجاوز کند (به نوشته ی روی بدنه زیر درب نگاه کنید 5):

شماره فنی	حداکثر جریان دریافتی به آمپر
3 601 D29 600	15
3 601 D29 630	9
3 601 D29 670	12
3 601 D29 6W0	15
3 601 D29 6X0	9

درپوش 5 اتصالات جریان برق متناوب را باز کنید و دوشاخه اتصال دستگاه برقی مجزا را به پریز 6 شارژر رادیو متصل کنید.

برای کنترل منابع صوتی که از طریق اتصال کارت های حافظه SD/MMC در شکاف (پلاگ) 46، یا از طریق اتصال به ورودی یو.اس.بی (USB) 45 نصب می شوند:

- برای پخش، قطع یا ادامه یک عنوان (یک فایل)، دکمه پخش/وقفه 11 را فشار دهید.
- برای انتخاب یک عنوان (یک فایل)، دکمه 7 برای جستجو رو به پایین و یا دکمه 10 برای جستجو رو به بالا را فشار دهید.

تعویض باتری

برای تعویض باتری، پیچ درپوش محافظه باتری، واقع در پشت وسیله کنترل از راه دور را باز کنید و درپوش محافظه باتری را بردارید.

به هنگام قرار دادن و جاگذاری باتری ها، به قرار گرفتن صحیح قطب های باتری توجه کنید. درپوش محافظه باتری را مجدداً به وسیله پیچ ببندید.

⚠ **باتری را فقط با باتری جدید از نوع مشابه جایگزین کنید.** در صورت قرار دادن باتری های متفرقه، خطر انفجار وجود دارد.

⚠ **در صورت عدم استفاده از وسیله کنترل از راه دور برای مدت طولانی، باتری را از داخل آن خارج کنید.** باتری ها ممکن است در صورت انبار کردن طولانی مدت دچار فرسودگی و زنگ زدگی شده و خود به خود تخلیه بشوند.

⚠ **باتری را از دسترس کودکان دور نگاه دارید.** خطر بلعیدن باتری توسط کودکان وجود دارد که سلامتی آنها را به خطر می اندازد.

**نحوه شارژ کردن باتری
(رجوع شود به تصویر A)**

با اتصال دوشاخه شارژر رادیو به پریز برق، و قرار دادن باتری 25 در محافظه باتری 22، عمل شارژ باتری بلافاصله آغاز می شود (رجوع شود به میحت «نحوه قرار دادن و برداشتن باتری»، صفحه 285).

نشانهگر میزان شارژ باتری

CHARGING = نشانگر میزان شارژ باتری در حین عمل شارژ در صفحه نمایشگر بصورت چشمک زن روشن می شود. با شارژ شدن کامل باتری، نشانگر «CHARGING» خاموش می شود.

بوسیله روش ماهرانه شارژ، میزان شارژ باتری بطور اتوماتیک مشخص و باتری تحت جریان شارژ ایده آل، بر حسب میزان دما و همچنین ولتاژ آن، شارژ میشود.

از این طریق باتری حفظ می شود و به هنگام نگهداری در داخل شارژر، رادیو همواره بطور کامل شارژ باقی می ماند. باتری شارژ شده 25 را می توان از داخل محافظه باتری 22 خارج نمود یا (در داخل محافظه شارژر باتری قرار داد) و یا آنرا برای تامین انرژی در عملکرد صوتی بکار برد.

⚠ **برای خارج کردن باتری، در صورت لزوم از دستکش ایمنی استفاده کنید.** باتری ممکن است در حین فرآیند شارژ، بسیار گرم شود.

تامین انرژی دستگاههای جانبی

تامین انرژی دستگاههای خارجی با اتصال 12V ولت و جریان برق متناوب، فقط در صورت اتصال شارژر رادیو به منبع برق شبکه امکان پذیر است و نه بوسیله باتری.

چنانچه شارژر رادیو به منبع برق شبکه وصل باشد، لامپ کنترل سبز رنگ 4 جهت تأیید روشن می شود.

کنترل از راه دور

◀ **دستگاه کنترل از راه دور را منحصراً توسط متخصصین حرفه ای و فقط تحت استفاده از قطعات یدکی و متعلقات اصل تحت تعمیر قرار دهید.** از این طریق عملکرد صحیح دستگاه کنترل از راه دور تضمین می گردد.

◀ **دستگاه کنترل از راه دور را در محیط و اماکنی که در آن خطر انفجار وجود داشته و یا در آن اماکن، مایعات قابل احتراق، گازها و یا گرد و غبار موجود باشد، مورد استفاده قرار ندهید.** امکان تولید جرقه هایی توسط دستگاه کنترل از راه دور وجود دارد که می تواند منجر به اشتعال گرد و غبار و یا بخارهای موجود در هوا بشود.

نحوه کاربرد دستگاه

◀ **دستگاه کنترل از راه دور را در برابر رطوبت و تابش مستقیم نور خورشید محفوظ بدارید.**

◀ **دستگاه کنترل از راه دور را در معرض دمای حاد (گرم و سرمای شدید) و همچنین تغییر درجه حرارت شدید قرار ندهید.** دستگاه کنترل از راه دور را بطور مثال برای مدت طولانی در داخل اتومبیل قرار ندهید. در صورت نوسان شدید دما، نخست بگذارید دستگاه کنترل از راه دور خود را با دمای محیط وفق بدهد، پیش از اینکه آنرا مورد استفاده قرار بدهید.

وسيله کنترل از راه دور همچنان آماده کار باقی می ماند، تا زمانیکه یک باتری با ولتاژ کافی در آن قرار داشته باشد. شارژر رادیو را به نحوی قرار دهید که سیگنال های خروجی از محل خروج 8 وسیله کنترل از راه دور، بتوانند بطور مستقیم به لنز دریافت 31 موجود در شارژر رادیو برسند. محدودده کاری کم می شود. محدودده کاری کاهش می یابد، چنانچه وسیله کنترل از راه دور را نتوان مستقیماً روی لنز دریافت تنظیم نمود. در اثر منعکس شدن سیگنال (از جمله انعکاس به دیوارها)، ممکن است محدودده کار حتی برای سیگنال های غیرمستقیم نیز بهبود یابد.

وسيله کنترل از راه دور 2 را می توان در دستگیره حمل و نقل 3 نگهداری نمود. به هنگام استفاده، می توانید کنترل از راه دور را بطور مثال به رکاب کمر بند خود ببندید، برای این منظور چرخک باز و بسته نمودن حلقه قفل 16 را باز کنید و وسیله کنترل از راه دور را به کمر بند بیاویزید.

عملکردها

مستقل از منبع صوتی:

- برای روشن و خاموش کردن عملکردهای صوتی، دکمه 13 را در وسیله کنترل از راه دور فشار بدهید.
- برای روشن و خاموش کردن صدا، دکمه «Mute» 15 (صامت کردن) را فشار بدهید.
- برای افزایش بلندی صدا، دکمه 9، برای کاهش میزان صدا، دکمه 12 را فشار بدهید.
- برای تغییر منبع صوتی، دکمه انتخاب منبع صوتی «Source» 14 را فشار بدهید.

در عملکرد رادیو:

- برای انتخاب یک ایستگاه یا فرستنده رادیویی با فرکانس پایین، دکمه 7 برای جستجو رو به پایین را تا زمانی فشار بدهید، تا فرکانس مورد نظر یافته شود.
- برای انتخاب یک ایستگاه یا فرستنده رادیویی با فرکانس بالا، دکمه 10 برای جستجو رو به بالا را تا زمانی فشار بدهید، تا فرکانس مورد نظر یافته شود.

در صورت مناسب بودن اندازه، می توانید منبع صوتی خارجی متصل شده را با نوار پلاستیکی نگهدارنده 48 در محفظه ی ارتباطات محکم کنید.

برای محافظت در مقابل آسیب دیدگی و کثیف شدن، حتی الامکان درب محفظه ی ارتباطات 20 را بعد از اتصال منبع صوتی خارجی ببندید.

برای پخش منبع صوتی متصل شده دکمه ی انتخاب منبع صوتی را «Source» 34 آنقدر فشار دهید تا در صفحه، نمایشگر n برای منبع صوتی دلخواه ظاهر شود.

هدایت کردن منابع صوتی خارجی

پخش منابع صوتی را که از طریق اتصال کارت های حافظه SD/MMC 46 در شکاف نصب یا از طریق اتصال در ورودی یو. اس. بی. 45 (USB) انجام شده اند، می توان از طریق شارژر رادیو کنترل نمود. شماره عنوان (فایل) انتخاب شده در سمت چپ نشانگر d و شماره فایل های کل مجموعه قابل دسترس، در سمت راست این نشانگر ظاهر می شوند.

پخش/توقف:

- برای شروع پخش، دکمه ی پخش/توقف 36 را فشار دهید. زمان پخش عنوان در حال اجرا در نمایشگر j ظاهر می شود.
- جهت قطع یا ادامه، دوباره دکمه ی پخش/توقف 36 را فشار دهید. زمان پخش در حال اجرا در نمایشگر j چشمک می زند.

انتخاب عنوان:

- برای انتخاب یک عنوان دکمه ی روبه عقب «Seek-» 35 یا روبه جلو «Seek+» 33 را آنقدر فشار دهید تا عنوان دلخواه در سمت چپ نمایشگر d ظاهر شود.
- برای شروع پخش دکمه ی پخش/توقف 36 را فشار دهید.

پخش اتفاقی/پخش مجدد:

- جهت اجرای تمام عناوین روی یو-اس-بی یا کارت به صورت اتفاقی، دکمه ی پخش اتفاقی/پخش مجدد 32 را یک بار فشار دهید. در صفحه، نمایشگر f ظاهر می شود.
- برای تکرار همه ی عناوین روی پوشه ی در حال اجرا، دکمه ی پخش اتفاقی/مجدد 32 را یک بار دیگر فشار دهید. در صفحه، نمایشگر g ظاهر می شود.
- توجه: تنها در این حالت، نمایشگر در سمت راست d شماره ی پوشه ی در حال اجرا روی کارت یا یو-اس-بی را نشان می دهد. برای تعویض پوشه باید ابتدا به حالت پخش عادی برگردید و عنوانی را از پوشه ی دلخواه انتخاب نمایید.
- برای تکرار عنوان در حال اجرا، دکمه ی پخش اتفاقی/مجدد 32 را برای بار سوم فشار دهید. در صفحه، نمایشگر h ظاهر می شود.
- برای برگشت به حالت عادی، دکمه ی پخش اتفاقی/مجدد 32 برای چهارمین بار فشار دهید تا هیچکدام از نمایشگرهای f یا h در صفحه نباشند.
- برای شروع پخش دکمه ی پخش/توقف 36 را فشار دهید.

اتصال پخش منبع صوتی خارجی (رجوع شود به تصویر C)

شما می توانید سیگنال صوتی در حال اجرای شارژر رادیو را به سایر تجهیزات و دستگاههای پخش کننده دیگر (از جمله به آمپلی فایر و بلندگوها) انتقال دهید.

روکش محافظ «LINE OUT»-چاقیش 42 را بردارید و فیش 3,5 mm یک کابل مناسب AUX را در جاقیش قرار دهید. کابل AUX را به یک دستگاه پخش مناسب وصل کنید. جهت محافظت از کثیف شدن، بعد از خارج کردن فیش کابل AUX، روکش محافظ را روی «LINE OUT»-چاقیش 42 قرار دهید.



در صورت امکان دریافت کافی و قوی یک سیگنال مناسب، شارژر رادیو به طور خودکار در حالت دریافت استریو قرار می گیرد. در صفحه نمایشگر، نماد دریافت استریو آ ظاهر می شود.

برای ذخیره ی یک فرستنده ی رادیویی تنظیم شده دکمه ی ذخیره «Memory» 27 را فشار دهید. روی صفحه، نمایشگر «PRESET» e و نیز شماره ی آخرین محل ذخیره در نمایشگر d ظاهر می شود. جهت انتخاب محل ذخیره دکمه ی روبه عقب «Seek-» 35 و یا دکمه ی رو به جلو «Seek+» 33 را آنقدر فشار دهید تا محل ذخیره ی دلخواه در نمایشگر d ظاهر شود. دکمه ی ذخیره 27 را دوباره فشار دهید تا فرستنده ی تنظیم شده را در محل دلخواه خود ذخیره کنید. نمایشگرهای d و e دیگر چشمک نمی زنند.

شما می توانید 20 فرستنده ی UKW و 10 فرستنده ی MW ذخیره کنید. لطفا توجه داشته باشید که ذخیره کردن ی یک فرستنده ی جدید در محلی که یک فرستنده ذخیره شده وجود داشته باشد، پاک شدن ذخیره ی اولیه را به همراه دارد.

برای پخش یک فرستنده ی رادیویی ذخیره شده دکمه ی روبه عقب «Seek-» 35 یا دکمه ی رو به جلو «Seek+» 33 را فشار دهید تا محل ذخیره ی دلخواه در نمایشگر d و «PRESET» در نمایشگر e ظاهر شوند.

اتصال منابع صوتی خارجی به دستگاه (رجوع شود به تصویر C)

علاوه بر رادیو ضبط، منابع صوتی خارجی هم قابل پخش می باشند.

اتصال AUX In 1: اتصال AUX In 1 برای منابع صوتی مناسب است که باید خارج از محفظه ی ارتباطات قرار گیرند (مانند پخش کننده ی سی دی). روکش محافظ «AUX 1 IN»-جافیش 40 را بردارید و فیش 3,5 mm ارسال شده یا کابل مناسب AUX را در جافیش قرار دهید. کابل AUX را به یک منبع صوتی مناسب وصل کنید. جهت محافظت از کثیف شدن، بعد از خارج کردن فیش کابل AUX، روکش محافظ را روی «AUX 1 IN»-جافیش 40 بکشید.

برای منابع صوتی خارجی از طریق اتصالات زیر، اهرم چفت 19 را بکشید و درب 20 محفظه ی ارتباطات «Digital Media Bay») را باز کنید.

- **اتصال کارت SD/MMC:** یک کارت SD یا MMC را در محل SD/MMC 46 قرار دهید. نوشته ی کارت باید به طرف روکش فیوز 43 باشد. پخش کارت، زمانی اجرا می شود که در نمایشگر d شماره ی عنوان و نیز تعداد کل عناوین ممکن روی کارت ظاهر شوند. جهت درآوردن کارت، روی کارت فشار آورید، سپس کارت به بیرون میبرد.
- **اتصال یو-اس-بی:** یک یو-اس-بی (یا فیش یو-اس-بی) یک منبع صوتی مناسب را در محل یو-اس-بی 45 قرار دهید. پخش یو-اس-بی زمانی اجرا می شود که در نمایشگر d شماره ی عنوان و نیز تعداد کل عناوین ممکن روی یو-اس-بی ظاهر شوند. جهت جدا کردن یو-اس-بی کابل آن را از محل اتصالات بیرون بکشید.
- **اتصال AUX In 2:** اتصال AUX In 2 برای منابع صوتی مناسب است که می توانند داخل محفظه ی ارتباطات قرار گیرند (مانند پخش کننده ی سی دی). فیش 3,5 mm ارسال شده یا کابل مناسب AUX را در «AUX 2 IN»-جافیش 47 قرار دهید. کابل AUX را به یک منبع صوتی مناسب وصل کنید.

- جهت ذخیره ی تنظیمات دکمه ی «Custom» 28 را برای بار دوم فشار دهید. نمایشگر «TRE» b برای تنظیم درجه ی تن بالا و نیز درجه ی ذخیره شده ی تن بالا در نمایشگر d ظاهر می شود.
- درجه ی تن بالا (بین 0 تا 10) را تنظیم کنید. برای زیاد کردن دکمه ی چرخشی «Bass/Treb» 37 را در جهت عقربه های ساعت بگردانید، برای کم کردن، آن را در خلاف جهت عقربه های ساعت بگردانید.
- جهت ذخیره ی تنظیمات دکمه ی «Custom» 28 را برای بار سوم فشار دهید.

انتخاب منبع صوتی

- برای انتخاب منبع صوتی دکمه ی «Source» 34 را آنقدر فشار دهید تا در صفحه، نمایشگر n منبع صوتی داخلی (رجوع کنید به «تنظیم/ ذخیره ی فرستنده ی رادیویی»، صفحه ی 284) یا (رجوع کنید به «اتصال منابع صوتی خارجی به دستگاه»، صفحه ی 284) ظاهر شود:
- «FM»: رادیو از طریق UKW.
- «AM»: رادیو از طریق MW.
- «AUX 1»: منبع صوتی خارجی (مانند پخش کننده ی سی دی) از طریق جافیش 3,5 mm 40 در طرف بیرونی.
- «AUX 2»: منبع صدای خارجی (مانند پخش کننده ی سی دی) از طریق جافیش 3,5 mm 47 در در محفظه ی ارتباطات.
- «USB»: منبع صدای خارجی (مانند یو-اس-بی) از طریق جای استیک 45.
- «SD»: منبع صوتی خارجی (مانند کارت SD یا MMC) از طریق محل SD یا MMC 46.

تنظیم میله ی آنتن

شارژر رادیو به همراه آنتن قلمی 21 نصب شده ارسال می شود. در استفاده از عملکرد رادیو، آنتن قلمی را به سمت مسیری که قادر به بهترین دریافت (امواج رادیویی) باشد، بگردانید.

چنانچه دریافت کافی امکان پذیر نباشد، بایستی شارژر رادیو را در محلی با امکان دریافت و آنتن دهی بهتر قرار دهید. **توجه:** کاربرد شارژر رادیو در مجاورت مستقیم ایستگاههای مخابرات یا در مجاورت فرستنده ها و گیرنده های بی سیم، می تواند منجر به اختلال در دریافت امواج رادیویی بشود. چنانچه میله ی آنتن 21 شل شد، آنرا از پایین و نزدیک بدنه سفت کنید.

تنظیم/ ذخیره ی فرستنده ی رادیویی

برای انتخاب منبع، دکمه ی «Source» 34 را آنقدر فشار دهید تا در نمایشگر n «FM» برای گیرندگی موج کوتاه (UKW) یا «AM» برای گیرندگی موج متوسط (MW) ظاهر شود.

برای تنظیم یک فرکانس رادیویی معین دکمه ی چرخشی «Tune» 30 را در جهت عقربه های ساعت برای افزایش فرکانس، و در خلاف جهت عقربه های ساعت برای کاهش فرکانس بچرخانید. فرکانس هنگام تنظیم در نمایشگر o و سپس در صفحه ی z ظاهر می شود.

برای جستجوی یک فرستنده ی رادیویی با قدرت سیگنال بالا دکمه ی به طرف عقب «Seek-» 35 یا دکمه ی به طرف جلو «Seek+» 33 را فشار دهید و آن را کمی نگه دارید. فرکانس فرستنده ی رادیویی یافت شده مدت کوتاهی در نمایشگر o و سپس در صفحه ی z ظاهر می شود.



طرز کار با دستگاه

◀ شارژر رادیو را در برابر رطوبت و تابش مستقیم نور خورشید محفوظ بدارید.

حالت آودیو (رجوع کنید به تصویر B و C)

برخی از عملکردهای صوتی را میتوان از طریق وسیله کنترل از راه دور (رجوع شود به مبحث «کنترل از راه دور»، صفحه 283) نیز تنظیم نمود.

خاموش-روشن در حالت آودیو

برای روشن کردن عملکرد صوتی (رادیو و سایر دستگاه های پخش خارجی)، دکمه روشن/خاموش 38 را فشار دهید. صفحه نمایشگر 39 فعال شده و آخرین منبع صوتی تنظیم شده پس از آخرین بار خاموش کردن شارژر رادیو، فعال می شود.

چنانچه شارژر رادیو در حالت صرفه جویی در انرژی (رجوع شود به مبحث «حالت ذخیره انرژی»، صفحه 281) قرار داشته باشد، آنگاه برای روشن کردن عملکرد صوتی، دکمه روشن/خاموش 38 را دو بار فشار بدهید.

برای خاموش کردن حالت آودیو، دکمه ی خاموش-روشن 38 را دوباره فشار دهید. منبع صوتی در حال اجرا ذخیره می شود.

جهت صرفه جویی در انرژی، شارژر باتری رادیو را فقط وقتی روشن کنید که می خواهید از آن استفاده کنید.

تنظیم درجه ی صدا

برای زیاد کردن صدا دکمه ی چرخشی «Volume» 37 را در جهت عقربه های ساعت بگردانید، برای کم کردن صدا آن را در خلاف جهت عقربه های ساعت بگردانید. تنظیم درجه ی صدا (از 0 تا 20) برای چند ثانیه روی نمایشگر صفحه d ظاهر می شود.

صدای دستگاه را قبل از تنظیم یا عوض کردن یک فرستنده ی رادیویی کم کنید و قبل از اجرای یک منبع صوتی خارجی در حالت میانه قرار دهید.

تنظیم تن صدا

برای پخش بهینه صدا در شارژر رادیو، یک تعدیل و تنظیم کننده تن صدا تعبیه شده است.

شما می توانید درجه ی پایین یا بالای تن را به دلخواه تغییر دهید یا از تن صداهای تنظیم شده برای انواع سبک موسیقی استفاده کنید. تن صداهای از قبل تنظیم شده ی «POP»، «ROCK»، «JAZZ» و «CLASSICAL» همچنین تنظیم دستی «CUSTOM» جهت انتخاب پیش روی شما قرار دارند.

برای انتخاب تن از قبل تنظیم شده دکمه انتخاب «Equalizer» 26 را آنقدر فشار دهید تا تن صدای دلخواه در نمایشگر a ظاهر شود.

تغییر تنظیمات «CUSTOM»:

- برای تنظیم دستی تن صدا، دکمه ی «Custom» 28 را یک بار فشار دهید. در صفحه، نمایشگر «BAS» c و درجه ی تن پایین ذخیره شده در نمایشگر d چشمک می زند.
- درجه ی تن پایین (بین 0 تا 10) را تنظیم کنید. برای زیاد کردن، دکمه ی چرخشی «Bass/Treb» 37 را در جهت عقربه های ساعت بگردانید، برای کم کردن، آن را در خلاف جهت عقربه های ساعت بگردانید.

نحوه قرار دادن و برداشتن باتری

(رجوع شود به تصویر A)

توجه: استفاده از باتریهایی که برای شارژر رادیو مناسب نباشند، ممکن است باعث عملکرد اشتباه یا صدمه دیدن شارژر رادیو بشود.

اهرم قفل 23 محفظه باتری «Charger/Battery Bay» را باز کنید و درب 24 محفظه باتری را باز کنید.

یک باتری در محفظه باتری 22 به گونه ای قرار بدهید، که اتصالات باتری روی اتصالات موجود در محفظه باتری 22 قرار بگیرند و بگذارید باتری در داخل محفظه باتری بخوبی جابفتد.

به محض اینکه یک باتری با ولتاژ کافی جاگذاری بشود، نماد باتری A در صفحه نمایشگر ظاهر می شود.

در صورت ضعیف شدن باتری، نماد باتری A بطور چشمک زن روشن می شود.

برای برداشتن باتری 25، دکمه آزاد کننده قفل را در باتری فشار بدهید و باتری را از داخل محفظه 22 باتری خارج کنید.

درب جعبه ی باتری 24 را بعد از جازدن یا برداشتن باتری ببندید. درب جعبه ی باتری را با قراردادن اهرم قفل 23 در محفظه و فشاردادن آن قفل کنید.

◀ برای خارج کردن باتری، در صورت لزوم از دستکش ایمنی استفاده کنید. باتری ممکن است در حین فرآیند شارژ، بسیار گرم شود.

نحوه قرار دادن و برداشتن باتریهای ثانویه

(رجوع شود به تصویر A)

برای به حافظه سپردن زمان در شارژر رادیو، باید از باتری های پشتیبان (باتری های بافر) استفاده کنید. برای این منظور کاربرد باتری های آلکالاین توصیه می شود.

اهرم قفل 23 محفظه باتری «Charger/Battery Bay» را باز کنید و درب 24 محفظه باتری را باز کنید.

در صورت نیاز باتری 25 را درآورید.

جهت باز کردن درب جعبه ی باتری 18 قفل آن 17 را آزاد کنید و درب جعبه ی باتری را بردارید. باتریهای ثانویه را جابزیند. به نحوه ی درست قرارگرفتن قطب ها مطابق با شکل داخل جعبه توجه کنید.

درب جعبه ی باتریهای ثانویه 18 را بگذارید.

«REPLACE AA BATTERY WHEN»

UNIT NO LONGER KEEPS CORRECT TIME:

باتری های پشتیبان را تعویض کنید، چنانچه نتوان زمان را در شارژر رادیو به حافظه سپرد.

همواره باتری ها را همزمان تعویض کنید. منحصراً از باتری های ساخت یک سازنده و با ظرفیت های برابر استفاده کنید.

◀ در صورت عدم استفاده از شارژر رادیو برای مدت

زمان طولانی، باتری های پشتیبان را از داخل آن خارج کنید. در صورت ذخیره سازی طولانی مدت باتری های پشتیبان، امکان خوردندگی (الکترولیتی) باتری ها و تخلیه آنها وجود دارد.



مشخصات فنی

شارژر رادیو		GML 50	
شماره فنی		3 601 D29 6..	
باتریهای ثانویه		2 x 1,5 V (LR06/AA)	
وزن مطابق استاندارد EPTA-Procedure 01:2014	kg	11,2	
کلاس ایمنی		I/⊕	
نوع/درجه ایمنی		IP 54 (ایمنی در برابر گرد و غبار و نفوذ آب)	
دمای مجاز محیط	°C	0... +45	
- هنگام شارژ	°C	0... +45	
- هنگام کار*	°C	-20... +50	
- هنگام نگهداری			
باتری های مورد توصیه		GBA 14,4 V.../GBA 18 V...	
رادیو ضبط/حالت آودیو			
ولتاژ مورد نیاز	V	230/110	
- با برق شبکه	V	14,4 - 18	
- با باتری			
قدرت خروجی نامی (با برق شبکه)	W	50	
زاویه دریافت کنترل از راه دور	°	110	
دامنه ی گیرندگی	MHz	87,5 - 108	
- UKW	kHz	531 - 1602	
- MW			
فرمت های قابل اجرا ⁽¹⁾		MP3, WMA	
دستگاه شارژ			
ولتاژ شارژر باتری (تشخیص اتوماتیک ولتاژ)	V=	14,4 - 18	
جریان (برق) شارژر	A	0,9	
درجه حرارت مجاز برای شارژر	°C	0 - 45	
- مدت زمان شارژر برای باتری با ظرفیت تقریباً			
- 1,3 Ah	min (دقیقه)	120	
- 4,0 Ah	min (دقیقه)	400	
تعداد (cell) باتری		4 - 10	
دستگاه کنترل از راه دور (ریموت کنترل)			
محدوده کاری ⁽²⁾	m	7	
باتری		1 x 3 V (CR2032)	

* توان محدود برای دمای 0°C <

(1) (با اتصال SD یا MMC برای منبع صوتی با کارت)

(2) محدوده کاری (اندازه گیری) ممکن است تحت شرایط نامناسب محیطی (از جمله تحت تابش مستقیم نور خورشید) کاهش پیدا کند. اطلاعات فنی طبق باتری ارسالی مناسبه شده اند.

نصب

تأمین انرژی شارژر رادیو

انرژی شارژر رادیو می تواند از طریق اتصال به برق شبکه یا از طریق باتری لیتیوم-یونی (Li-Ionen) که در محفظه باتری قرار می گیرد، تأمین شود. چنانچه تأمین انرژی شارژر رادیو از طریق باتری صورت گیرد، فقط امکان عملکردهای صوتی و تأمین انرژی دستگاه های خارجی (دستگاه های مجزا) از طریق اتصال یو. اس. بی. (USB) تعبیه شده، قابل اجرا می باشد.



- 21 میله ی آنتن
 22 محفظه شارژ
 23 اهرم چفت جعبه ی باتری
 24 درب جعبه ی باتری
 25 باتری*
 26 دکمه ی تنظیم تن صدا «Equalizer»
 27 دکمه ی ذخیره «Memory»
 28 دکمه ی تنظیم دستی تن صدا «Custom»
 29 دکمه ی تنظیم زمان «Clock»
 30 دکمه ی چرخشی انتخاب فرستنده «Tune»
 31 عدسی دریافت برای کنترل از راه دور
 32 دکمه ی پخش اتفافی/پخش مجدد
 33 دکمه ی رو به جلو «Seek + />>»
 34 دکمه ی انتخاب منبع صوتی «Source»
 35 دکمه ی رو به عقب «Seek - /<<»
 36 دکمه ی پخش/توقف
 37 دکمه ی چرخشی تنظیم درجه ی صدا («Volume») و تن صدا («Bass/Treb») **38**
 دکمه ی خاموش-روشن حالت آودیو
 39 صفحه نمایشگر
 40 «AUX 1 IN»-جا فیش
 41 جا فیش اتصال 12 ولت
 42 «LINE OUT»-جا فیش
 43 سرپوش فیوز
 44 فیوز اتصال 12 ولت
 45 جای یو-اس-بی
 46 محل SD یا MMC
 47 «AUX 2 IN»-جا فیش
 48 نگهدارنده ی منبع صدای خارجی
 * کلیه متعلقاتی که در تصویر و یا در متن آمده است، بطور معمول همراه دستگاه ارائه نمی شود. لطفاً لیست کامل متعلقات را از فهرست برنامه متعلقات اقتباس نمایید.
- نمایشگرهای ممکن در حالت آودیو**
- a نمایشگر تنظیم تن صدا
 b نمایشگر تغییر درجه ی تن بالا
 c نمایشگر تغییر درجه ی تن پایین
 d نمایشگر درجه ی صدا، محل ذخیره ی فرستنده ی رادیو یا نمایش عنوان (با توجه به منبع صدای صوتی شده)
 e نمایشگر فرستنده ی رادیویی ذخیره شده (در حالت رادیو)
 f نمایشگر پخش اتفافی (با اتصال SD یا MMC برای منبع صوتی یا کارت)
 g نمایشگر پخش مجدد همه ی عناوین پوشه ی در حال اجرا (با اتصال SD یا MMC برای منبع صوتی یا کارت)
 h نمایشگر پخش مجدد عنوان در حال اجرا (با اتصال SD یا MMC برای منبع صوتی یا کارت)
 i نمایشگر گیرنده ی استریو
 j نمایشگر فرکانس رادیویی یا مدت زمان پخش عنوان در حال اجرا (با توجه به منبع صدای صوتی شده)
 k نمایشگر هشدار دما
 l نمایشگر وضعیت باتری
 m نشانگر میزان شارژ باتری
 n نمایشگر منبع صوتی
 o نمایشگر زمان

- ◀ از باتری فقط در رابطه و همراه با شارژر رادیو و/یا ابزار برقی ساخت بوش استفاده کنید. باتری فقط اینگونه در برابر خطر بار اضافی محافظت می شود.
 ▶ بوسیله ی اشیاء تیز مانند میخ یا پیچگوشتی یا تأثیر نیروی خارجی ممکن است باتری آسیب ببیند. ممکن است اتصالی داخلی رخ دهد و باتری آتش گیرد، دود کند، منفجر شود یا بیش از حد داغ گردد.
 ▶ حتماً راهنمایی های ایمنی و دستورالعمل های کاری در مورد دستگاههای قابل اتصال به شارژر رادیو را در دفترچه راهنمای آنها به دقت بخوانید و به آن دستورات توجه نمایید.

تشریح دستگاه و عملکرد آن

- کلیه دستورات ایمنی و راهنمایی ها را مطالعه کنید. اشتباهات ناشی از عدم رعایت این دستورات ایمنی ممکن است باعث برق گرفتگی، سوختگی و یا سایر جراحات های شدید شود.
 لطفاً صفحه تا شده این دفترچه راهنما را که حاوی تصویر شارژر رادیو است، باز کنید و هنگام خواندن این دفترچه راهنما، آنرا باز نگهدارید.



اجزاء دستگاه

شماره های اجزاء دستگاه که در تصویر مشاهده میشود، مربوط به شرح تصویری شارژر رادیو در صفحات ضمیمه دفترچه موجود می باشد.

- بلندگو
- کنترل از راه دور
- دستگیره
- چراغ کنترل جریان برق متناوب (به استثنای شماره ی فنی 3 601 D29 660)
- درب پوشش جریان برق متناوب (به استثنای شماره ی فنی 3 601 D29 660)
- پریز جریان برق متناوب (به استثنای شماره ی فنی 3 601 D29 660)
- دکمه «<<» جستجو رو به پایین در وسیله کنترل از راه دور
- محل خروج پرتو ماورای بنفش
- دکمه افزایش بلندی صدا
- دکمه «>>» جستجو رو به بالا در وسیله کنترل از راه دور
- دکمه پخش/وقفه در وسیله کنترل از راه دور
- دکمه کاهش بلندی صدا
- دکمه قطع و وصل عملکرد صوتی در وسیله کنترل از راه دور
- دکمه انتخاب منبع صوتی «Source» در وسیله کنترل از راه دور
- دکمه بی صدا کردن - قطع صدا «Mute»
- چرخک باز و بسته نمودن حلقه قفل (برای حمل وسیله کنترل از راه دور)
- قفل جعبه ی باتری (باتریهای ثانویه)
- جعبه ی باتری (باتریهای ثانویه)
- اهرم چفت جعبه ی ارتباطات
- درب جعبه ارتباطات



نظارت یا توجیه روش کاربری و خطرات ممکن بوسیله یک فرد مسؤول استفاده کنند. در غیر اینصورت خطر کاربرد اشتباه و جراحت وجود دارد.

◀ هنگام استفاده، سرویس و تمیز کاری کودکان را زیر نظر داشته باشید. اینگونه اطمینان حاصل می کنید که کودکان با شارژر رادیو بازی نمی کنند.

◀ تنها باتریهای لیتیوم-یونی از ظرفیت 1,3Ah (از 4 باتریهای ساعتی). ولتاژ باتری بایستی با ولتاژ شارژر رادیو مطابق باشد. باتریهای قلمی قابل شارژ را شارژ نکنید. در غیر اینصورت خطر آتش سوزی یا انفجار وجود دارد.

◀ شارژر رادیو را در برابر باران و رطوبت محفوظ نگاه دارید. نفوذ آب به داخل شارژر رادیو، خطر برقی گرفتگی را افزایش می دهد.

◀ تنها باتری های لیتیوم-یونی بوش را شارژ کنید. ولتاژ باتری بایستی با ولتاژ شارژر رادیو مطابق باشد. در غیر اینصورت خطر آتش سوزی یا انفجار وجود دارد.

◀ شارژر رادیو را تمیز نگاه دارید. آلودگی ممکن است منجر به بروز خطر برق گرفتگی شود.

◀ پیش از هر بار استفاده از شارژر رادیو، صحت کابل برق و دوشاخه اتصال آنرا کنترل کنید. در صورت مشاهده هرگونه ایرادی، از استفاده کردن شارژر رادیو خودداری کنید. از باز کردن و تعمیر شخصی شارژر رادیو اجتناب ورزید و تعمیر آنرا صرفاً به متخصصین با تجربه، تمت استفاده از لوازم یدکی اصل محول نمایید. شارژرهای رادیو آسیب دیده، ایراد و اختلال در کابل و دوشاخه های اتصال، خطر برق گرفتگی را افزایش می دهند.

◀ برای کاربرد شارژر رادیو، آنرا بر روی زمینه به آسانی قابل احتراق (از جمله روی کاغذ، پارچه و مانند آنها یا در اماکن قابل اشتعال قرار ندهید. به دلیل گرمای تولید شده در حین فرآیند شارژ، خطر حریق وجود دارد.

◀ استفاده بی رویه از باتری میتواند باعث خروج مایعات از داخل آن شود. از دست زدن و هر گونه تماس با آن مایعات خودداری کنید. در صورت تماس اتفاقی با آن، دست خود و یا محل تماس با مایعات را با آب بشوئید. در صورت آلوده شدن چشم یا این مایعات، باید به پزشک مراجعه کنید. مایع خارج شده از باتری میتواند باعث التهاب پوست و سوختگی شود.

◀ در صورتیکه باتری آسیب دیده باشد و یا از آن بطور بی رویه استفاده شود، ممکن است از باتری بخارهایی متصاعد گردد. در این حالت هوای محیط را تازه کنید؛ اگر احساس ناراحتی کردید، به پزشک مراجعه نمائید. استنشاق این بخارها ممکن است به مجاری تنفسی شما آسیب برساند.

◀ باتری را باز نکنید. خطر اتصال کوتاه وجود دارد. باتری را در برابر حرارت، از جمله در برابر تابش مداوم خورشید و همچنین در برابر آتش، آب و رطوبت محفوظ بدارید. خطر انفجار وجود دارد.

◀ باتریهای غیر قابل استفاده را از گیره ی کاغذ، سکه، کلید، میخ، پیچ یا سایر اشیاء فلزی که باعث ایجاد کنتاکت می شوند، دور نگاه دارید. یک اتصال کوتاه بین کنتاکتهای باتری می تواند منجر به سوختگی و آتش سوزی شود.

◀ باتری ها را منحصراً توسط دستگاه هایی شارژ کنید که توسط سازنده توصیه شده باشند. چنانچه برای شارژ باتری آنرا در دستگاه شارژی قرار بدهید که برای آن نوع باتری ساخته نشده است، خطر آتش سوزی وجود دارد.

فارسی

راهنمایی های ایمنی

⚠ هشدار همه نکات، راهنمایی های ایمنی، دستور العمل ها و همچنین اطلاعات مندرج در پایین صفحه شارژر رادیو را بخوانید. اشتباهات ناشی از عدم رعایت این دستورات ایمنی ممکن است باعث برق گرفتگی، حریق و یا سایر سوانح و آسیب های جدی بشود. همه راهنمایی های ایمنی و دستور العمل ها را برای آینده خوب نگهداری کنید.

واژه «شارژر رادیو» که در این دفترچه راهنما بکار برده می شود، هم اشاره به شارژرهای رادیویی است که به شبکه برق متصل می شوند (دارای کابل برق) و هم اشاره به شارژرهای باتری دار (بدون کابل برق) می باشد.

◀ محل کارتان را تمیز و بخوبی روشن نگهدارید. محیط کار نامرتب و کم نور میتواند باعث سوانح کاری شود.

◀ دوشاخه اتصال شارژر رادیو باید برای پرز برق مناسب باشد. دوشاخه اتصال نباید به هیچ وجه تغییر داده بشود. میدل دوشاخه اتصال نباید به همراه شارژرهای رادیو دارای اتصال به زمین بکار برده شود. دوشاخه های اتصال اصل و تغییر داده نشده و پرزهای (سوکت های) مناسب، خطر برق گرفتگی را کاهش می دهند.

◀ از کابل دستگاه برای کارهای متفرقه از جمله حمل شارژر رادیو، آویزان کردن آن و یا خارج کردن دوشاخه اتصال آن از داخل پرز برق استفاده نکنید. کابل دستگاه را در برابر حرارت، روغن، چربی، لبه های تیز و همچنین بخشهای متحرک دستگاه محفوظ بدارید. کابل های آسیب دیده و یا درهم و گره خورده خطر برق گرفتگی را افزایش می دهند.

◀ چنانچه با شارژر رادیو در محیط باز کار می کنید، صرفاً از کابل رابطی استفاده کنید که برای محیط باز نیز مناسب باشد. استفاده از کابل رابط مناسب برای محیط باز، خطر برق گرفتگی را کاهش می دهد.

◀ چنانچه کاربرد شارژر رادیو در محیط و اماکن مرطوب اجتناب ناپذیر باشد، باید از یک کلید حفاظتی جریان خطا و نشستی زمین (کلید RCD) قطع کننده اتصال با زمین استفاده کنید. استفاده از کلید حفاظتی جریان خطا و نشستی زمین خطر برق گرفتگی کم می کند.

◀ شارژر رادیو را به شبکه برق مجهز به اتصال مناسب به زمین وصل کنید. دوشاخه اتصال و کابل رابط باید مجهز به سیم حفاظتی مناسب باشند.

◀ کابل برق دستگاه را بطور کامل باز کنید، چنانچه شارژر رادیو را از طریق اتصال به منبع برق شبکه مورد استفاده قرار می دهید. در غیر اینصورت امکان گرم شدن کابل اتصال به برق شبکه وجود دارد.

◀ توجه داشته باشید که دوشاخه اتصال را می توان در هر زمان از داخل پرز برق خارج نمود. خارج کردن دوشاخه اتصال، تنها راه جدا کردن اتصال مابین شارژر رادیو و منبع شبکه برق می باشد.

◀ این شارژر برای استفاده توسط کودکان و سایر افراد دارای کاستیهای روحی و جسمی یا بدون تجربه یا آشنایی مناسب نیست. کودکان بالای 8 سال و سایر افراد دارای کاستیهای روحی و جسمی یا بدون تجربه یا آشنایی که نمی توانند این شارژر رادیو را با اطمینان بکار برند، می توانند از دستگاه شارژ با