

# MEDION®

## Handleiding



**TV-soundbar met Bluetooth®-functie**  
**MEDION® LIFE® P61202 (MD 44102)**

---

# Inhoudsopgave

<b>1.</b>	<b>Informatie over deze gebruiksaanwijzing.....</b>	<b>5</b>
1.1.	Tekenuitleg.....	5
<b>2.</b>	<b>Gebruiksdoel.....</b>	<b>6</b>
<b>3.</b>	<b>Veiligheidsvoorschriften.....</b>	<b>7</b>
3.1.	Het apparaat veilig monteren .....	8
3.2.	Stroomvoorziening.....	9
3.3.	Omgaan met batterijen .....	10
3.4.	Reparatie .....	11
<b>4.</b>	<b>Inhoud van de levering .....</b>	<b>11</b>
<b>5.</b>	<b>Overzicht van het apparaat .....</b>	<b>12</b>
5.1.	Afstandsbediening .....	13
<b>6.</b>	<b>Batterijen in de afstandsbediening plaatsen .....</b>	<b>14</b>
<b>7.</b>	<b>Soundbar monteren .....</b>	<b>15</b>
7.1.	Variant staande luidsprekers.....	15
7.2.	Variant liggende soundbar .....	16
7.3.	Variant aan de muur gemonteerde soundbar.....	16
<b>8.</b>	<b>Soundbar aansluiten op het lichtnet .....</b>	<b>18</b>
<b>9.</b>	<b>Audioapparaat aansluiten .....</b>	<b>18</b>
9.1.	Apparaat aansluiten via AUX .....	18
9.2.	Apparaten aansluiten via de optische aansluiting.....	19
9.3.	Apparaten aansluiten via HDMI (ARC).....	19
<b>10.</b>	<b>Bluetooth-verbinding tot stand brengen.....</b>	<b>19</b>
10.1.	NFC-compatibel smartapparaat .....	20
<b>11.</b>	<b>Soundbar inschakelen.....</b>	<b>21</b>
<b>12.</b>	<b>Audiobron kiezen .....</b>	<b>21</b>
<b>13.</b>	<b>Volume instellen .....</b>	<b>21</b>
<b>14.</b>	<b>Audioweergave in AUX-/Bluetooth®-modus.....</b>	<b>22</b>
<b>15.</b>	<b>Geluidsinstelling kiezen.....</b>	<b>22</b>
<b>16.</b>	<b>Onderhoud .....</b>	<b>22</b>
<b>17.</b>	<b>Reiniging .....</b>	<b>23</b>
<b>18.</b>	<b>Optreden van storingen.....</b>	<b>23</b>
<b>19.</b>	<b>Conformiteitsinformatie .....</b>	<b>23</b>
19.1.	Informatie over handelsmerken .....	24
<b>20.</b>	<b>Afvalverwerking .....</b>	<b>24</b>
<b>21.</b>	<b>Technische gegevens.....</b>	<b>25</b>
<b>22.</b>	<b>Service-informatie.....</b>	<b>26</b>
<b>23.</b>	<b>Colofon .....</b>	<b>27</b>



---

# 1. Informatie over deze gebruiksaanwijzing



Hartelijk dank, dat u voor ons product heeft gekozen. Wij wensen u veel plezier met het apparaat.

Lees de veiligheidsvoorschriften en de volledige gebruiksaanwijzing aandachtig door, voordat u het apparaat in gebruik neemt. Neem de waarschuwingen op het apparaat en in de gebruiksaanwijzing in acht.

Houd de gebruiksaanwijzing altijd binnen handbereik. Wanneer u het apparaat verkoopt of doorgeeft, geef van ook deze gebruiksaanwijzing door omdat dit een wezenlijk onderdeel van het product is.

## 1.1. Tekenuitleg

Als een tekstgedeelte is gemarkeerd met een van de volgende waarschuwingssymbolen, moet het in de tekst beschreven gevaar worden vermeden om de daar beschreven mogelijke consequenties te voorkomen.



### **GEVAAR!**

Waarschuwing voor acuut levensgevaar!



### **WAARSCHUWING!**

Waarschuwing voor mogelijk levensgevaar en/of ernstig onomkeerbaar letsel!



### **VOORZICHTIG!**

Waarschuwing voor mogelijk middelzwaar of gering letsel!



### **WAARSCHUWING!**

Waarschuwing voor het risico op elektrische schokken!



### **LET OP!**

Neem de aanwijzingen in acht om materiële schade te voorkomen!



Verdere informatie over het gebruik van het apparaat!



Volg de aanwijzingen in de bedieningshandleiding op!

- Opsommingsteken/informatie over gebeurtenissen die zich tijdens de bediening kunnen voordoen
- ▶ Advies over uit te voeren handelingen

### **Veiligheidsklasse II**

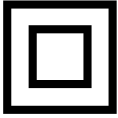

Elektrische apparaten van veiligheidsklasse II zijn elektrische apparaten die volledig zijn omgeven met dubbele en/of versterkte isolatie en geen aansluitmogelijkheden voor een aarddraad hebben. De behuizing van een elektrisch apparaat van veiligheidsklasse II dat volledig door isolatiemateriaal is omgeven kan gedeeltelijk of volledig de extra of versterkte isolatie vormen.



### **Verklaring van conformiteit**

Producten die met dit symbool zijn gemarkeerd voldoen aan de eisen zoals vastgelegd in de EG-richtlijnen (zie het hoofdstuk „Conformiteitsinformatie“).



### **Gecontroleerde veiligheid**

Producten die met dit symbool zijn gemarkeerd, voldoen aan de eisen van de wet op de productveiligheid.

## **2. Gebruiksdoel**

Het apparaat is bedoeld voor de weergave van audiosignalen. De soundbar is bedoeld voor aansluiting op een televisietoestel. Er kunnen ook andere apparaten zoals draagbare cd- of mp3-spelers, computers/notebooks, smartphones of een stereo-installatie op worden aangesloten. Het apparaat is uitsluitend bedoeld voor privégebruik en niet voor industrieel/commercieel gebruik. Houd er rekening mee dat bij gebruik van het apparaat voor een ander doel dan waarvoor het is bestemd, de aansprakelijkheid vervalft:

- ▶ Bouw het apparaat zonder onze toestemming niet om en gebruik het niet in combinatie met extra toestellen die niet door ons zijn goedgekeurd of geleverd.
- ▶ Gebruik uitsluitend door ons geleverde of goedgekeurde re-

---

serveonderdelen en accessoires.

- ▶ Neem alle informatie in deze gebruiksaanwijzing in acht en houd u in het bijzonder aan de veiligheidsvoorschriften. Elke andere vorm van gebruik geldt als niet in overeenstemming met de voorschriften en kan leiden tot lichamelijk letsel of materiële schade.
- ▶ Gebruik het apparaat niet in explosiegevaarlijke omgevingen. Hiertoe behoren bijvoorbeeld tankinstallaties, opslagplaatsen voor brandstof en ruimtes waar oplosmiddelen worden verwerkt. Ook in omgevingen waar veel fijnstof voorkomt (bijvoorbeeld meel- of houtstof), mag dit apparaat niet worden gebruikt.
- ▶ Stel het apparaat niet bloot aan extreme omstandigheden. Het is uitsluitend bedoeld voor gebruik binnenshuis.  
Vermijd:
  - hoge luchtvochtigheid of vocht
  - extreem hoge of lage temperaturen
  - direct zonlicht
  - open vuur

### **3. Veiligheidsvoorschriften**



#### **WAARSCHUWING!**

#### **Gevaar voor letsel door onjuiste bediening!**

- ▶ Dit apparaat is niet bedoeld om te worden gebruikt door personen (inclusief kinderen) met beperkte lichamelijke, zintuiglijke of geestelijke vermogens of met onvoldoende ervaring en/of kennis, tenzij deze personen onder toezicht staan van of zijn geïnstrueerd in het gebruik van het apparaat door iemand die verantwoordelijk is voor hun veiligheid.
- ▶ Laat kinderen niet zonder toezicht met elektrische apparaten spelen. Kinderen kunnen mogelijke gevaren niet altijd goed inschatten.

---

### 3.1. Het apparaat veilig monteren



#### **WAARSCHUWING!**

#### **Gevaar voor letsel door een elektrische schok!**

Er bestaat gevaar voor elektrische schokken door stroomvoerende onderdelen.

- ▶ Kies een geschikte plek voor de montage van het apparaat en let op dat u bij het boren geen verborgen elektrische of andere leidingen beschadigt.
- ▶ Plaats geen voorwerpen die met vloeistof zijn gevuld, zoals vazen, op of in de buurt van apparaat en netsnoer. Het betreffende voorwerp kan omvallen en de vloeistof kan de elektrische veiligheid in gevaar brengen.
- ▶ Bescherm het apparaat en alle aangesloten apparatuur tegen vocht, druipe- en spatwater. Vermijd stof, hitte en blootstelling aan direct zonlicht om storingen te voorkomen.
- ▶ Zet geen bronnen van open vuur, zoals brandende kaarsen op of in de buurt van de apparatuur.
- ▶ Leg geen voorwerpen (zoals tijdschriften en dekens) op de netadapter om te voorkomen dat deze te warm wordt.
- ▶ Zet geen voorwerpen op de kabels, omdat deze anders beschadigd kunnen raken.
- ▶ Plaats en gebruik alle componenten op een stabiele, vlakke en trillingvrije ondergrond om te voorkomen dat het apparaat valt.
- ▶ Alle multimedia-apparaten die op het apparaat worden aangesloten, moeten voldoen aan de eisen van de laagspanningsrichtlijn.

---

## 3.2. Stroomvoorziening



### GEVAAR!

#### Gevaar voor letsel door een elektrische schok!

- ▶ De stopcontacten moeten zich in de buurt van het apparaat bevinden en gemakkelijk toegankelijk zijn. Leg de kabels zo, dat er niemand op kan gaan staan of over kan struikelen.
- ▶ Onderbreek de stroomvoorziening van uw apparaat door de netstekker van het apparaat uit het stopcontact te halen. Houd bij het lostrekken altijd de netstekker zelf vast. Trek nooit aan het snoer om beschadiging te voorkomen.
- ▶ Sluit het apparaat alleen aan op een geaard stopcontact met 220-240 V~ 50/60 Hz. Als u twijfels hebt over de stroomvoorziening op de plaats van installatie, neem dan contact op met het energiebedrijf.
- ▶ Gebruik de netstekker van het apparaat niet meer als de behuizing of de aansluitkabel beschadigd is.
- ▶ Open de behuizing van het apparaat in geen geval. Door onderdelen aan te raken die onder spanning staan en door veranderingen aan te brengen in de elektrische en mechanische opbouw brengt u uzelf in gevaar en kunnen er mogelijk storingen in de werking van het apparaat optreden.



Koppel het apparaat bij onweer en als u het langere tijd niet gebruikt los van het elektriciteitsnet.

- ▶ Haal bij niet-gebruik de netstekker uit het stopcontact of gebruik een master-slave-stekkerdoos om stroomverbruik in uitgeschakelde toestand te voorkomen.



---

### 3.3. Omgaan met batterijen

De afstandsbediening werkt op batterijen. Neem de volgende aanwijzingen in acht:

- ▶ Houd nieuwe en gebruikte batterijen uit de buurt van kinderen. Slik batterijen niet in, er bestaat gevaar voor chemische verbranding.



#### **WAARSCHUWING!**

#### **Gevaar voor brandwonden!**

De afstandsbediening is voorzien van een knoopcelbatterij. Bij het inslikken van deze batterij kunnen er binnen 2 uur ernstige inwendige brandwonden ontstaan die de dood tot gevolg kunnen hebben.

- ▶ Als u vermoedt dat een batterij is ingeslikt of in een lichaamsdeel terecht is gekomen, moet u onmiddellijk medische hulp inroepen.
- ▶ Gebruik de afstandsbediening niet meer als het batterijvak niet goed sluit en houd hem uit de buurt van kinderen.
- ▶ Plaats uitsluitend nieuwe batterijen van hetzelfde type. Gebruik nooit oude en nieuwe batterijen door elkaar.
- ▶ Let bij het plaatsen van de batterijen op de polariteit (+/-).
- ▶ Als de batterijen niet goed worden vervangen, bestaat er explosiegevaar! Vervang batterijen alleen door batterijen van hetzelfde of een gelijkwaardig type.
- ▶ Probeer batterijen nooit opnieuw op te laden. Er bestaat explosiegevaar!
- ▶ Stel batterijen nooit bloot aan overmatige warmte (zoals zonlicht, vuur en dergelijke).
- ▶ Bewaar batterijen op een koele, droge plaats. Door rechtstreekse invloed van warmte kunnen de batterijen beschadigd raken. Stel het apparaat daarom niet bloot aan sterke warmtebronnen.
- ▶ Voorkom kortsluiting in de batterijen.
- ▶ Gooi batterijen niet in het vuur.

- 
- ▶ Haal lekkende batterijen onmiddellijk uit het apparaat. Reinig de contacten voordat u nieuwe batterijen plaatst. Vermijd contact met huid, ogen en slijmvliezen. Spoel de met accuzuur in aanraking gekomen lichaamsdelen meteen af met veel schoon water en raadpleeg onmiddellijk een arts. ☒ Er bestaat gevaar voor verbranding door accuzuur!
  - ▶ Haal ook lege batterijen uit het apparaat.
  - ▶ Haal de batterijen uit het apparaat als u het gedurende lange tijd niet gebruikt.

### **3.4. Reparatie**

Neem contact op met ons Service Center, wanneer u technische problemen hebt met uw toestel.

## **4. Inhoud van de levering**

Controleer na het uitpakken of de volgende onderdelen zijn inbegrepen:

- Soundbar
- Afstandsbediening incl. batterij (3V CR2025 knoopcel, al geplaatst)
- Netsnoer
- Audiokabel (3,5 mm)
- 2x voet
- Rubber voetje
- Gebruiksaanwijzing, incl. garantiekaart



### **GEVAAR!**

#### **Verstikkingsgevaar!**

Er bestaat gevaar voor verstikking door de verpakkingsfolie!

- ▶ Houd de verpakkingsfolie daarom buiten het bereik van kinderen.

## 5. Overzicht van het apparaat

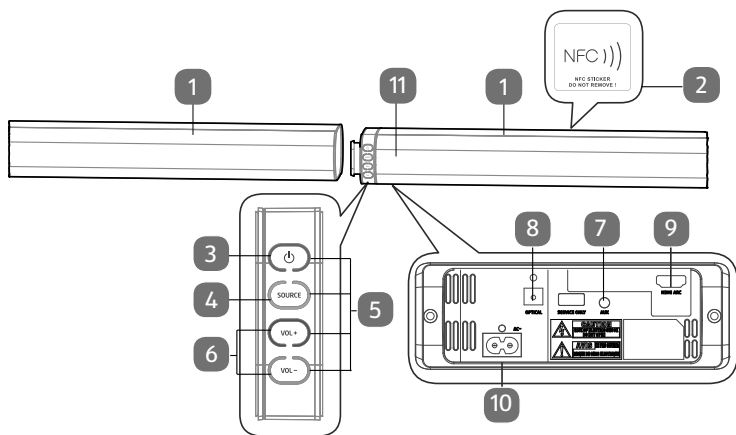

- 1 Luidspreker
- 2 NFC-zone (Near Field Communication)
- 3  in-/uitschakelen
- 4 **SOURCE**: Audiobron kiezen
- 5 Led-indicatielampjes
- 6 **VOL+ / VOL-**: Volume instellen
- 7 **AUX**: Aansluiting voor tv en andere audioapparatuur
- 8 **OPTICAL**: Optische ingang voor tv en andere audioapparatuur
- 9 **HDMI**: Ingang voor (ARC-compatibele) tv, computer en andere audioapparatuur
- 10 AC~: aansluiting voor netsnoer
- 11 Sensor afstandsbediening

## 5.1. Afstandsbediening

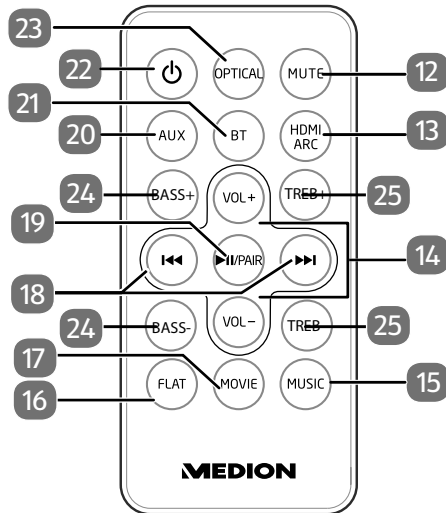

- 12 **MUTE**: Geluid uitschakelen
- 13 **HDMI ARC**: HDMI ARC-ingang selecteren
- 14 **VOL+ / VOL-**: Volume instellen
- 15 Geluidsinstelling **MUSIC** instellen
- 16 **FLAT** Geluidsinstellingen deactiveren
- 17 Geluidsinstelling **MOVIE** instellen
- 18 **I<<</>>>I**: Vorig nummer/volgend nummer
- 19 **▶II/PAIR**: Audioweergave starten/stoppen;  
**PAIR**: Bluetooth-verbinding tot stand brengen
- 20 **AUX**: AUX-ingang selecteren
- 21 **BT**: Bluetooth-modus selecteren
- 22 **⏻**: In-/uitschakelen
- 23 **OPTICAL**: Optische ingang selecteren
- 24 **BASS +/-**: Lage tonen versterken/verminderen
- 25 **Treb +/-**: Hoge tonen versterken/verminderen

## 6. Batterijen in de afstandsbediening plaatsen

In de afstandsbediening is een lithiumbatterij van 3 V geplaatst van het type CR2025.



Als u de afstandsbediening voor het eerst in gebruik neemt, verwijdert u de transparante folie zonder het batterijvak te openen.

Als het apparaat niet of slecht op de afstandsbediening reageert, moet de batterij worden vervangen. Ga hiervoor als volgt te werk:

- ▶ Druk de vergrendeling (b) een stukje naar binnen en trek de batterijhouder met de batterij (a) uit de afstandsbediening. Neem voor het afvoeren van de oude batterij de plaatselijke voorschriften in acht.
- ▶ Plaats een nieuwe batterij van het type CR2025 3V met de pluspool naar boven in de houder (c). Let bij het plaatsen van de batterij op de juiste polariteit.
- ▶ Schuif de houder met de batterij volledig in de opening (d) van de afstandsbediening.

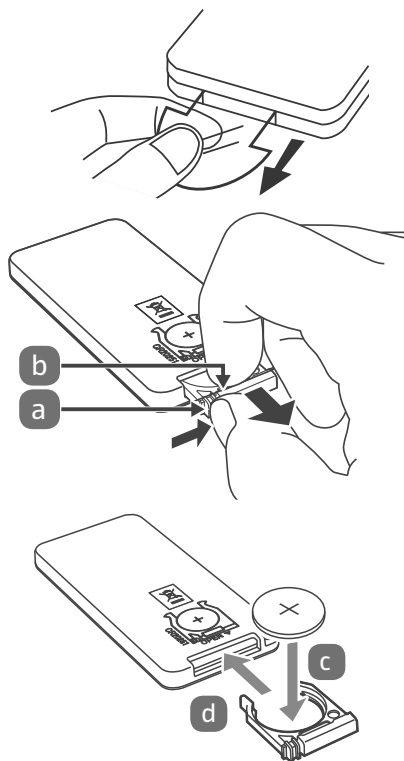

---

## 7. Soundbar monteren

U kunt de soundbar op drie manieren gebruiken:  
staand als twee luidsprekerzuilen, liggend of aan de muur gemonteerd.

### 7.1. Variant staande luidsprekers

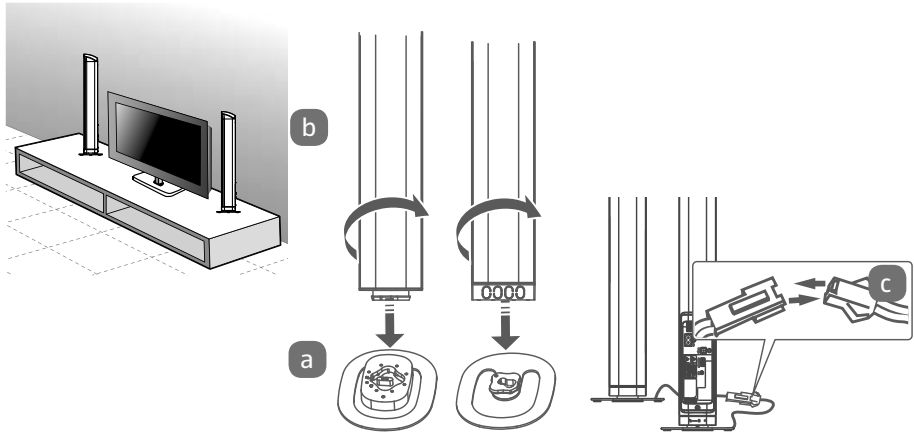

- ▶ Plaats de rechter en linker luidspreker in de bijpassende voet.
- ▶ Zorg ervoor dat de steekvoorziening van de luidspreker precies in de voet wordt geplaatst (zie afb. **a**).
- ▶ Houd de voet vast en draai de luidspreker in de richting van het gesloten slotsymbool.
- ▶ Plaats de luidsprekers op een stabiel, effen oppervlak in de buurt van een stopcontact.
- ▶ Verbind de kabels van de twee luidsprekers zoals weergegeven in afb. **c**.

## 7.2. Variant liggende soundbar

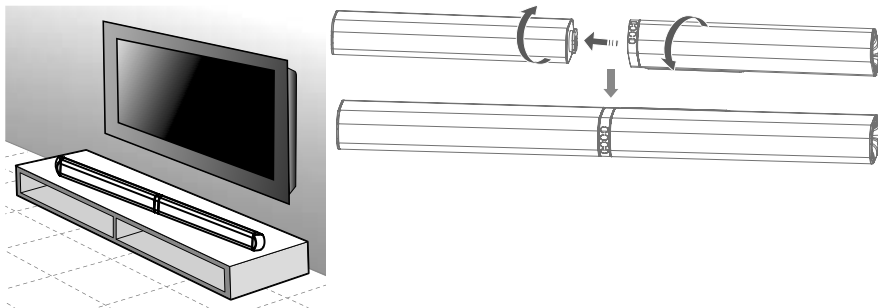

- ▶ Verbind de twee luidsprekers zoals weergegeven in de **afbeelding**.
- ▶ Zorg ervoor dat de steekvoorziening van de ene luidspreker precies in die van de andere past.
- ▶ Houd één luidspreker vast en draai de andere luidspreker in de richting van het gesloten slotsymbool.

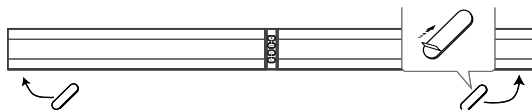

- ▶ Plak de rubberen voetjes onder op de lengtezijde van de soundbar, zoals hierboven weergegeven.
- ▶ Plaats de soundbar op een stabiel, effen oppervlak in de buurt van een stopcontact. Zorg ervoor dat de soundbar niet kan vallen.

## 7.3. Variant aan de muur gemonteerde soundbar



Controleer voor de wandmontage of de muur voldoende draagvermogen heeft. Voor schade als gevolg van een verkeerde of ondeskundige montage is Medion AG niet aansprakelijk.

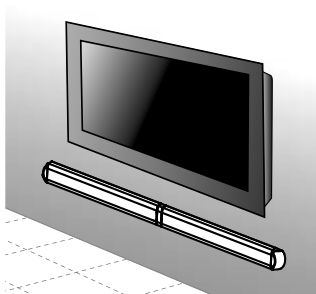

Verbind eerst de twee luidsprekers zoals weergegeven onder „7.2. Variant liggende soundbar“.



## WAARSCHUWING!

### Gevaar voor letsel door een elektrische schok!

Er bestaat gevaar voor elektrische schokken door stroomvoerende onderdelen.

- ▶ Kies een geschikte plek voor de montage van het apparaat en let op dat u bij het boren geen verborgen elektrische of andere leidingen beschadigt.

- ▶ Boor 2 gaten parallel aan elkaar (Ø 6 mm afhankelijk van het soort muur) in de muur. De afstand moet 765 mm bedragen.



- ▶ Steek pluggen in de boorgaten. Schroef de wandhouder vast zoals weergegeven. Let erop dat het oog voor de soundbar met het smallere deel naar onderen wijst, zie afb. a. Gebruik hiervoor schroeven met bolcilinderkop (bijv. 3,5 mm x 45 mm)

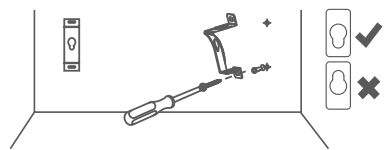

- ▶ Draai de beide buitenste schroeven van de soundbar er zo ver uit dat de soundbar in de wandhouder kan worden gehangen.

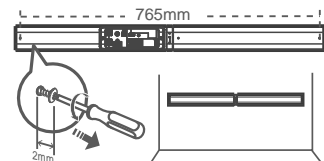

- ▶ Plaats de soundbar in de wandhouders en druk de hem vervolgens iets omlaag, tot de schroeven in de wandhouders vastklikken.



---

## 8. Soundbar aansluiten op het lichtnet

- ▶ Sluit het netsnoer aan op de AC~aansluiting voor het netsnoer.
- ▶ Controleer of alle gewenste apparaten zijn aangesloten.
- ▶ Steek de stekker van het netsnoer in een stopcontact met 220-240 V~ 50/60 Hz. De led-indicatie voor in-/uitschakelen brandt rood.

## 9. Audioapparaat aansluiten

- ▶ Houd u aan de instructies in het hoofdstuk „3. Veiligheidsvoorschriften“.
- ▶ Neem ook handleiding in acht van het apparaat waarop u de soundbar wilt aansluiten.
- ▶ Schakel alle apparaten uit, voordat u deze met elkaar verbindt.

U kunt een groot aantal verschillende audioapparaten op dit apparaat aansluiten, bijv. een mp3- of cd-speler, een receiver, een computer of een televisie.

### 9.1. Apparaat aansluiten via AUX

#### 9.1.1. Audiokabel met 2 x 3,5 mm Ø mini jack

U heeft hiervoor een audiokabel met 2x 3,5 mm Ø mini jack nodig (inbegrepen) om de soundbar aan te sluiten op een koptelefoonaansluiting van bijv. een cd- of mp3-speler.

- ▶ Stel de mp3-speler in op een gemiddeld geluidsvolume.
- ▶ Schakel het apparaat vervolgens uit.
- ▶ Sluit de mini jack aan op de AUX-bus van de soundbar. De Led-indicatie voor in-/uitschakelen gaat uit, de indicatie “SOURCE” brandt groen.
- ▶ Steek de stekker in de koptelefoonuitgang van de mp3-speler.

#### 9.1.2. Audiokabel met tulpstekkers

U heeft een audiokabel met tulpstekkers nodig (1x 3,5 mm mini jack -> 2x tulpstekker).

- ▶ Stel het audioapparaat in op een gemiddeld volume.
- ▶ Schakel het apparaat vervolgens uit.
- ▶ Sluit de aparte mini jack aan op de AUX-bus van de soundbar.
- ▶ Steek vervolgens de rode- en de witte tulpstekker aan het andere uiteinde van de kabel in de overeenkomstig gekleurde audio-uitgangen van het uitvoerapparaat.



Apparaten zoals stereo-ontvangers of televisietoestellen beschikken meestal over een rode- en witte audio-uitgang. Deze worden meestal aangeduid met OUT, AUDIO OUT, LINE OUT of iets dergelijks.

---

## 9.2. Apparaten aansluiten via de optische aansluiting

Digitale versterkers of televisietoestellen kunt u via de optische aansluiting OPTICAL aansluiten. U heeft hiervoor een optische digitale kabel nodig (optische kabel, niet inbegrepen, verkrijgbaar in de vakhandel).

- ▶ Stel het audioapparaat in op een gemiddeld volume.
- ▶ Schakel het apparaat vervolgens uit.
- ▶ Verwijder het afdekkapje van de optical-aansluiting.
- ▶ Sluit de stekker aan op de OPTICAL-bus van de soundbar.
- ▶ Sluit de stekker aan op de bijbehorende digitale uitgang van uw digitale receiver of televisie.



Wanneer er geen geluid hoorbaar is, dient u op uw audio-uitvoerapparaat het audio-uitvoerformaat in te stellen op PCM-modus (Pulse Code Modulation).

## 9.3. Apparaten aansluiten via HDMI (ARC)

U heeft hiervoor een HDMI-kabel nodig. De HDMI-kabel is niet inbegrepen.

- ▶ Stel het audioapparaat in op een gemiddeld volume.
- ▶ Schakel het apparaat vervolgens uit.
- ▶ Verbind de HDMI-aansluiting met de HDMI IN-aansluiting van uw televisietoestel.
- ▶ Activeer de functies ARC en CEC en zet de geluidswaergave op de aangesloten apparaten op PCM.
- ▶ Raadpleeg hiervoor de handleidingen van de aangesloten apparaten.

ARC zorgt ervoor dat audiosignalen bij twee aangesloten apparaten niet alleen via HDMI kunnen worden ontvangen, maar dat deze via dezelfde kabel ook weer worden teruggezonden.

CEC (Consumer Electronics Control) maakt de communicatie tussen alle via HDMI aangesloten apparaten mogelijk. Zo kunt u via deze verbinding het volume en de geluidsdemping met de afstandsbediening van de televisie besturen.



ARC werkt alleen bij apparaten die geschikt zijn voor HDMI ARC en met een HDMI 1.4-kabel (en hoger).

## 10. Bluetooth-verbinding tot stand brengen

In de bluetoothmodus kunnen draadloos audiosignalen van een extern audio-uitvoerapparaat worden ontvangen dat compatibel is met bluetooth. Houd er rekening mee dat de afstand tussen de beide apparaten niet groter mag zijn dan 8 meter.

---

Om een bluetooth-compatibel audio-uitvoerapparaat aan te sluiten, gaat u als volgt te werk:

- ▶ Schakel de soundbar in door de -toets op het apparaat of de afstandsbediening in te drukken.
- ▶ Druk nu op de toets **SOURCE** op de soundbar of op de toets BT op de afstandsbediening tot het controlelampje (in dit geval VOL +) langzaam blauw knippert.
- ▶ Als het apparaat niet in de zoekmodus staat, moet u de toets PAIR op de afstandsbediening gedurende ongeveer 3 seconden ingedrukt houden.
- ▶ Het apparaat staat in de zoekmodus.
- ▶ Schakel op het audio-uitvoerapparaat de bluetoothfunctie in en activeer de zoekmodus om beide apparaten op elkaar af te stemmen.



Informatie over de bluetoothfunctie van uw audio-uitvoerapparaat kunt u zo nodig vinden in de gebruiksaanwijzing van het betreffende apparaat.

De apparaatnaam van de soundbar wordt weergegeven zodra het signaal is gevonden.

Als het nodig is om een wachtwoord in te voeren, voer dan 0000 in.

De apparaatafstemming tussen beide apparaten is voltooid als het geluidssignaal PAIRED klinkt en het controlelampje permanent blauw brandt.

Als de verbinding wordt verbroken, klinkt er een geluidssignaal DISCONNECTED.

## 10.1. NFC-compatibel smartapparaat

De NFC-functie (Near Field Communication) maakt een snelle en eenvoudige bluetooth-verbinding mogelijk.

- ▶ Schakel de soundbar in door de -toets op het apparaat of de afstandsbediening in te drukken.
- ▶ Druk nu op de toets **Source** op de soundbar of op de toets **BT** op de afstandsbediening, totdat het controlelampje langzaam blauw knippert.
- ▶ Schakel op uw smartapparaat de NFC-functie in. Het apparaat staat in de zoekmodus.
- ▶ Houd uw smartphone met NFC-ondersteuning boven het gemarkeerde gedeelte dicht bij de soundbar.
- ▶ Beantwoord de vraag **Verbinden met** van uw smartapparaat met **Ja**. Wacht 5 tot 8 seconden, voordat u uw smartapparaat weghaalt van de luidspreker. De apparaatafstemming tussen beide apparaten is voltooid als het geluidssignaal PAIRED klinkt en het controlelampje permanent blauw brandt.
- ▶ Kies een gemiddeld volume en start de weergave op uw smartapparaat.
- ▶ Om de verbinding te verbreken, houdt u uw smartapparaat opnieuw boven het gemarkeerde gedeelte, totdat de akoestische melding DISCONNECTED te horen is.

---

## 11. Soundbar inschakelen

- ▶ Schakel de soundbar in door de -toets op het apparaat of de afstandsbediening in te drukken.
- ▶ Schakel uw audio-apparaat in.
- ▶ Kies een gemiddeld volume en start de weergave.



Wanneer er een televisie of een extern apparaat via de AUX- of HDMI-aansluiting is aangesloten, zal de soundbar enkele seconden nadat de televisie of het externe apparaat wordt ingeschakeld, automatisch ook worden ingeschakeld.

Wanneer de televisie of het externe apparaat wordt losgekoppeld of uitgeschakeld, wordt de soundbar na 15 minuten automatisch uitgeschakeld. Als het volume van de televisie resp. het externe apparaat te zacht staat, wordt de soundbar na ca. 15 minuten eveneens uitgeschakeld (alleen bij een verbinding via AUX).

## 12. Audiobron kiezen

Met de toets **SOURCE** op de soundbar of met de toetsen **OPTICAL**, **AUX**, **BT** en **HDMI ARC** op de afstandsbediening kunt u de gewenste audiobron instellen: AUX, BT, HDMI ARC of optical.

De keuze van de bedrijfsmodi wordt door de gekleurde Led-indicatielampjes aangegeven:

Controlelampje	knippert/brandt	Bedrijfsmodus
Led-indicatie „Aan/Uit“	brandt rood	Stand-by-modus
Led-indicatie „Source“	knippert blauw	Zoekmodus bluetooth
Led-indicatie „Vol +“	brandt blauw	Bluetooth-modus
Led-indicatie „Source“	brandt groen	Bedrijfsmodi voor audio-, optische en HDMI-aansluiting

## 13. Volume instellen

Met de toetsen **VOL +/VOL-** op de soundbar of de afstandsbediening stelt u het gewenste volume in:

+ Volume verhogen

– Volume verlagen

Met de toets **MUTE** op de afstandsbediening kunt u het volume uitschakelen.

- ▶ Druk opnieuw op de toets **MUTE** om het volume weer in te schakelen.

---

## 14. Audioweergave in AUX-/Bluetooth® -modus

Wanneer de soundbar is verbonden met een apparaat dat het A2DP-profiel en het AVRCP-profiel (Audio Video Remote Control) ondersteunt, wordt de soundbar gebruikt als uitvoerapparaat en worden de audiosignalen uitsluitend door de soundbar weergegeven.



Wanneer u de soundbar heeft verbonden met een mobiele telefoon die bluetooth ondersteunt, wordt de muziekweergave bij een inkomende oproep onderbroken en pas na beëindiging van het gesprek voortgezet.

Met de toets **▶||**: op de afstandsbediening start of stopt u de audioweergave.

Met de toetsen **◀◀▶▶** op de afstandsbediening kiest u de gewenste titel:

**▶▶** indrukken    volgend nummer

**◀◀** indrukken    vorige nummer

## 15. Geluidsinstelling kiezen

Met de toetsen FLAT, MOVIE en MUSIC op de afstandsbediening kiest u de klankinstelling MOVIE of MUSIC, resp. schakelt u deze weer uit (FLAT).

Met de toetsen BASS/TREB op de afstandsbediening kunt u de weergave van de hoge en lage tonen instellen.

▶ BASS+ / BASS- indrukken    Lage tonen versterken/verlagen

▶ TREB+ / TREB- indrukken    Hoge tonen versterken/verlagen

## 16. Onderhoud



### WAARSCHUWING

#### **Gevaar voor letsel door een elektrische schok!**

- ▶ Probeer in geen geval het apparaat zelf te openen of te repareren. Als u dit wel doet, bestaat er gevaar voor een elektrische schok!

Neem contact op met ons service center, wanneer u technische problemen hebt met uw toestel. Reparaties mogen uitsluitend worden uitgevoerd door onze erkende servicepartners.

Neem contact op met uw klantenservice indien ...

- er vloeistof in het apparaat is gekomen.
- het apparaat niet naar behoren functioneert.
- het apparaat is gevallen of de behuizing beschadigd is.

---

## 17. Reiniging

- ▶ Gebruik voor de reiniging geen oplosmiddelen of bijtende of gasvormige reinigingsmiddelen. Gebruik alleen een droge (microvezel)doek om het oppervlak niet te beschadigen.

Meubels zijn vaak voorzien van diverse lak- of kunststoflagen en worden met de meest uiteenlopende onderhoudsmiddelen behandeld. Vele van deze stoffen bevatten bestanddelen die het materiaal van de voetjes van de luidspreker kunnen aantasten waardoor deze zacht worden.

- ▶ Leg daarom eventueel een antislip onderlegger onder het apparaat.

## 18. Optreden van storingen

- ▶ Ga bij een storing van het apparaat eerst na of u het probleem aan de hand van het onderstaande overzicht zelf kunt oplossen.
- ▶ Probeer in geen geval om het apparaat zelf te repareren. Als een reparatie nodig is, neem dan contact op met ons service center of een ander professioneel reparatiebedrijf.

Oorzaak	Probleemoplossing
<b>Aansluitingen en kabels defect</b>	<ul style="list-style-type: none"><li>▶ Controleer alle kabelverbindingen op beschadiging of correcte aansluiting en controleer de bestaande bluetooth-verbinding.</li><li>▶ Controleer of alle apparaten correct van stroom worden voorzien.</li></ul>
<b>Geen geluid hoorbaar</b>	Controleer het volume van het uitvoerapparaat. Verhoog het volume zo nodig.
<b>Vervormd geluid</b>	<ul style="list-style-type: none"><li>▶ Verplaats de soundbar om storende invloeden van buitenaf te vermijden.</li><li>▶ Verwijder storende objecten (zoals mobiele telefoons) uit de omgeving van het apparaat.</li></ul>

## 19. Conformiteitsinformatie

Hierbij verklaart Medion AG dat dit apparaat in overeenstemming is met de fundamentele eisen en de overige toepasselijke voorschriften:

- Radioapparatuurrichtlijn 2014/53/EU
- Ecodesignrichtlijn 2009/125/EG
- RoHS-richtlijn 2011/65/EU

Volledige verklaringen van overeenstemming zijn te vinden op [www.medion.com/conformity](http://www.medion.com/conformity).

---

## 19.1. Informatie over handelsmerken

Het Bluetooth® woordmerk en de logo's zijn geregistreerde merken van Bluetooth SIG, Inc. en worden door Lenovo/Medion onder licentie gebruikt. Andere handelsmerken zijn eigendom van hun respectieve eigenaars.

## 20. Afvalverwerking



### VERPAKKING

Uw apparaat zit ter bescherming tegen transportschade in een verpakking. De verpakking bestaat uit materialen die milieuvriendelijk kunnen worden afgevoerd en vakkundig kunnen worden gerecycled.



### APPARAAT (MET EN ZONDER BATTERIJEN)

Afgedankte apparaten mogen niet bij het normale huisvuil worden gedaan.

Volgens richtlijn 2012/19/EU moet het apparaat aan het einde van zijn levensduur op een passende manier worden afgevoerd.

Hierbij worden voor hergebruik geschikte stoffen in het apparaat gerecycled, zodat belasting van het milieu wordt voorkomen.

Geef het afgedankte apparaat af op een inzamelpunt voor afgedankte elektrische apparaten of bij een afvalsorteercentrum.

Neem voor meer informatie contact op met de milieudienst bij u ter plaatse of met uw gemeente.



### BATTERIJEN

Verbruikte batterijen horen niet thuis bij het huisvuil. Batterijen moeten volgens de lokale voorschriften worden weggegooid. Hiervoor zijn er bij winkels die batterijen verkopen, en bij lokale inzamelpunten bakken aanwezig waarin batterijen kunnen worden gedeponeerd. Neem voor meer informatie contact op met uw lokale afvalverwerkingsbedrijf of uw gemeente.

Bij de verkoop van batterijen en bij de levering van apparaten die batterijen bevatten, zijn wij verplicht om u te wijzen op het volgende:

Als consument bent u wettelijk verplicht om gebruikte batterijen in te leveren.

Het symbool met de doorgeslechte afvalbak geeft aan dat de batterij niet bij het huisvuil mag worden gedaan.

---

## 21. Technische gegevens

Netaansluiting	220-240 V ~ 50/60 Hz
Uitgangsvermogen:	Speaker: 2 x 25W RMS
Opgenomen vermogen:	max. 30 W
Aansluitingen:	1 x 3,5 mm mini jack audio-ingang 1 digitale audio-ingang (optisch) HDMI (ARC) met CEC Netsnoeraansluiting
Bluetooth-specificatie:	V4.2, Class II
Bluetooth-profielen:	A2DP, AVRCP, NFC
Maximaal zendvermogen: (bluetooth)	-3,2 dBm
Bluetooth-frequentie:	2402 MHz ~ 2480 MHz
Bereik:	max. 8 m (afhankelijk van de omgevingsvoorwaarden)
Afmetingen (b x h x d)	799 x 92 x 62 mm als soundbar 122 x 416 x 150 mm als staande luidspreker 122 x 150 mm voet
Afstandsbediening:	1 x 3 V  batterij, knoopcel type CR2025 (inbegrepen) Bereik: ca. 6 m





## 22. Service-informatie

Wanneer uw apparaat niet zoals gewenst of verwacht functioneert, neem dan contact op met onze klantenservice. U heeft verschillende mogelijkheden, om met ons contact op te nemen:

- In onze Service Community vindt u andere gebruikers en onze medewerkers en daar kunt u uw ervaringen uitwisselen en uw kennis delen.  
U vindt onze Service Community onder <http://community.medion.com>.
- U kunt natuurlijk ook ons contactformulier gebruiken onder [www.medion.com/contact](http://www.medion.com/contact).
- En bovendien staat ons serviceteam ook via de hotline of per post ter beschikking.

Openingstijden	Service Hotline
Ma - vr: 07:00 - 23:00 Za / zo: 10:00 - 18:00	📞 0900 - 2352534
Serviceadres	
<b>MEDION B.V.</b> <b>John F.Kennedylaan 16a</b> <b>5981 XC Panningen</b> <b>Nederland</b>	



Deze en vele andere gebruiksaanwijzingen staan ter beschikking om te downloaden via het serviceportaal [www.medion.com/nl/service/start/](http://www.medion.com/nl/service/start/).

Daar vindt u ook drivers en andere software voor verschillende apparaten.

Ook kunt u de QR-code hiernaast scannen en de gebruiksaanwijzing via het serviceportaal downloaden op uw mobiele eindapparaat.

---

## 23. Colofon

Copyright © 2018

Stand: 14.09.2018

Alle rechten voorbehouden.

Deze gebruiksaanwijzing is auteursrechtelijk beschermd.

Verveelvoudiging in mechanische, elektronische of welke andere vorm dan ook zonder schriftelijke toestemming van de fabrikant is verboden.

Het copyright berust bij de firma:

**MEDION AG**

**Am Zehnthof 77**

**45307 Essen**

**Duitsland**

Houd er rekening mee dat het bovenstaande adres geen retouradres is. Neem eerst contact op met onze klantenservice.



Medion B.V.  
John F. Kennedylaan 16a  
5981 XC Panningen  
Nederland

Hotline: 0900 - 2352534 (€ 1 per gesprek)  
Fax 0900 - 3292534 (€ 1 per fax)

Maak gebruik van het contactformulier onder:  
[www.medion.com/contact](http://www.medion.com/contact)

MSN 5006 1050