

Register your product and get support at
www.philips.com/welcome

HTS9540



EN **User manual**

DA **Brugervejledning**

DE **Benutzerhandbuch**

EL **Εγχειρίδιο χρήσης**

ES **Manual del usuario**

FI **Käyttöopas**

FR **Mode d'emploi**

IT **Manuale utente**

NL **Gebruiksaanwijzing**

NO **Brukerhåndbok**

PT **Manual do utilizador**

SV **Användarhandbok**

TR **Kullanım kılavuzu**

PHILIPS

Inhoudsopgave

1	Belangrijk	2	5	Instellingen wijzigen	21
	Veiligheid	2		Het instellingenmenu openen	21
	Productonderhoud	3		Video-instellingen wijzigen	21
	Oude producten en batterijen weggoaien	3		Geluidsinstellingen wijzigen	22
	Gezondheidswaarschuwing met betrekking tot 3D-beelden	3		Surround Sound automatisch instellen	22
				Surround Sound handmatig instellen	23
				Het netwerk instellen	23
				EasyLink instellen	24
				Multiview	24
				Voorkeursinstellingen wijzigen	24
				Geavanceerde instellingen wijzigen	25
2	Uw home cinema	4	6	Software bijwerken	26
	Apparaat	4		De softwareversie controleren	26
	Afstandsbediening	4		Software vanaf het netwerk bijwerken	26
				Software bijwerken vanaf een USB-opslagapparaat	26
3	Uw home cinema aansluiten	7		De elektronische gebruikershandleiding bijwerken	26
	Connectoren	7	7	Productspecificaties	27
	Aansluiten op een TV	8	8	Problemen oplossen	29
	Audio van een TV of andere apparaten aansluiten	9		Apparaat	29
	Op een computernetwerk en internet aansluiten	10		Beeld	29
	Een draadloze module aansluiten	11		Geluid	29
				Afspelen	30
4	Uw home cinema bedienen	11		Netwerk	31
	Voordat u begint	11	9	Index	31
	Het hoofdmenu openen	11			
	Uw geluid kiezen	12			
	Een disc afspelen	13			
	Bonusweergave op Blu-ray gebruiken	14			
	BD-Live op Blu-ray openen	14			
	3D-video's afspelen	14			
	Afspelen vanaf een USB-opslagapparaat	15			
	Meer afspeelfuncties voor discs of USB	15			
	Afspelen van een PC (DLNA)	17			
	Door Net TV bladeren	18			
	Toegang tot onlinevideowinkels	18			
	Radio	19			
	Audio vanaf een TV of andere apparaten afspelen	19			
	Afspelen vanaf een MP3-speler	20			
	Afspelen vanaf een iPod of iPhone	20			
	Philips EasyLink gebruiken	21			

1 Belangrijk

Lees alle instructies goed door en zorg ervoor dat u deze begrijpt voordat u uw home cinema gaat gebruiken. Als het product wordt beschadigd omdat u de instructies niet hebt opgevolgd, is de garantie niet van toepassing.

Veiligheid

Risico op brand of een elektrische schok!

- Stel het product en de accessoires nooit bloot aan regen of water. Houd voorwerpen die vloeistoffen bevatten (zoals vazen) uit de buurt van het product. Mocht er onverhoopt vloeistof op of in het product terechtkomen, dan moet u de stekker direct uit het stopcontact halen. Neem contact op met Philips Consumer Care om het product te laten nakijken voordat u het weer gaat gebruiken.
- Houd het product en de accessoires uit de buurt van open vuur of andere warmtebronnen, waaronder direct zonlicht.
- Steek geen voorwerpen in de ventilatiesleuven of andere openingen van het product.
- Als u het netsnoer of de aansluiting op het apparaat gebruikt om het apparaat uit te schakelen, dient u ervoor te zorgen dat deze goed toegankelijk zijn.
- Koppel het product los van het elektriciteitsnet als er onweer op komst is.
- Trek bij het loskoppelen van het netsnoer altijd aan de stekker en nooit aan het snoer.

Risico op kortsluiting of brand!

- Controleer voordat u het product aansluit op het stopcontact, of het voltage overeenkomt met de waarde op de onderzijde van het product. Sluit het product nooit aan op het stopcontact als het voltage afwijkt.

Risico op verwondingen of schade aan de home cinema!

- Voor producten die aan de wand bevestigd kunnen worden: gebruik alleen de meegeleverde beugel voor wandmontage. Bevestig de beugel aan een wand die het gezamenlijke gewicht van het product en de beugel kan dragen. Koninklijke Philips Electronics N.V. aanvaardt geen verantwoordelijkheid voor een ondeskundige wandmontage die tot ongevallen of verwondingen leidt.
- Voor luidsprekers met standaarden: gebruik alleen de meegeleverde standaarden. Bevestig de standaarden stevig aan de luidsprekers. Plaats de gemonteerde standaarden op vlakke, horizontale oppervlakken die het gezamenlijke gewicht van de luidspreker en de standaard kunnen dragen.
- Plaats het product of andere voorwerpen nooit op netsnoeren of op andere elektrische apparatuur.
- Als het product wordt vervoerd bij een temperatuur die lager is dan 5 °C, dient u het product na het vervoer uit te pakken en te wachten tot de temperatuur van de het product gelijk is aan de kamertemperatuur. Vervolgens kunt u het product op het stopcontact aansluiten.
- Zichtbare en onzichtbare laserstraling in open positie. Vermijd blootstelling aan lichtbundel.
- Raak de optische lens in het discstation niet aan.

Oververhittingsgevaar!

- Plaats dit product nooit in een afgesloten ruimte. Laat voor voldoende ruimte voor ventilatie aan alle zijden van het product een ruimte vrij van minstens tien centimeter. Zorg ervoor dat de ventilatiesleuven van het product nooit worden afgedekt door gordijnen of andere voorwerpen.

Gevaar voor milieuverontreiniging!

- Plaats geen oude en nieuwe of verschillende typen batterijen in het apparaat.
- Verwijder de batterijen als ze leeg zijn of als de afstandsbediening lange tijd niet wordt gebruikt.
- Batterijen bevatten chemische stoffen en moeten apart van het huisvuil worden ingezameld.



Uw product bevat batterijen die, overeenkomstig de Europese richtlijn 2006/66/EG, niet bij het gewone huishoudelijke afval mogen worden weggegooid.

Win informatie in over de lokale wetgeving omtrent de gescheiden inzameling van batterijen. Door u op de juiste wijze van de batterijen te ontdoen, voorkomt u negatieve gevolgen voor het milieu en de volksgezondheid.

Productonderhoud

- Plaats alleen discs in het discstation.
- Plaats geen vervormde of gebarsten discs in het discstation.
- Verwijder discs uit het discstation als u het product langere tijd niet gebruikt.
- Gebruik alleen een microvezeldoek om het product te reinigen.

Oude producten en batterijen weggoien



Uw product is vervaardigd van kwalitatief hoogwaardige materialen en onderdelen die kunnen worden gerecycleerd en herbruikt.



Als u op uw product een symbool met een doorgekruiste afvalcontainer ziet, betekent dit dat het product valt onder de EU-richtlijn 2002/96/EG. Win inlichtingen in over de manier waarop elektrische en elektronische producten in uw regio gescheiden worden ingezameld.

Neem bij de verwijdering van oude producten de lokale wetgeving in acht en doe deze producten niet bij het gewone huishoudelijke afval.

Als u oude producten correct verwijdert, voorkomt u negatieve gevolgen voor het milieu en de volksgezondheid.

Gezondheidswaarschuwing met betrekking tot 3D-beelden

Als u of uw familie een geschiedenis van epilepsie of aanvallen door lichtgevoeligheid kent, raadpleeg dan een medisch deskundige voor u zichzelf blootstelt aan knipperende lichtbronnen, snelbewegende beelden of 3D-beelden.

Om ongemak zoals duizeligheid, hoofdpijn of verwarring te voorkomen, raden wij aan niet te lang achter elkaar naar 3D-beelden te kijken. Als u ongemakken ervaart, beëindig dan het kijken naar 3D-beelden en wacht met mogelijk gevaarlijke activiteiten (zoals het besturen van een auto) tot de symptomen zijn verdwenen. Als de symptomen aanhouden, kijk dan niet meer naar 3D-beelden voordat u een medisch deskundige hebt geraadpleegd.

Ouders kunnen hun kinderen tijdens het kijken naar 3D-beelden het best in de gaten houden om er zeker van te zijn dat zij geen ongemak zoals hierboven genoemd ervaren. Het wordt afgeraden om kinderen jonger dan zes jaar naar 3D-beelden te laten kijken, aangezien hun visuele systeem nog niet volledig is ontwikkeld.

2 Uw home cinema

Gefeliciteerd met uw aankoop en welkom bij Philips! Registreer uw home cinema op www.philips.com/welcome om optimaal gebruik te kunnen maken van de door Philips geboden ondersteuning.

Apparaat

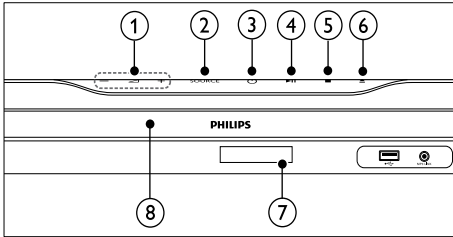

- ① **+/- (Volume)**
Hiermee regelt u het volume.
- ② **SOURCE**
Hiermee selecteert u een audio-/videobron voor de home cinema.
- ③ **⏻ (Standby-Aan)**
Hiermee schakelt u het home cinema-systeem in of over naar de stand-bymodus.
- ④ **▶|| (Weergeven/pauzeren)**
Hiermee start, pauzeert of hervat u het afspelen.
- ⑤ **■ (Stop)**
Hiermee stopt u het afspelen.
- ⑥ **▲ (Openen/sluiten)**
Hiermee opent of sluit u het discstation.
- ⑦ **Weergavedisplay**
- ⑧ **Discstation**

Afstandsbediening

Opmerking

- Een van de volgende afstandsbedieningen wordt met uw home cinema meegeleverd.

Afstandsbediening - A

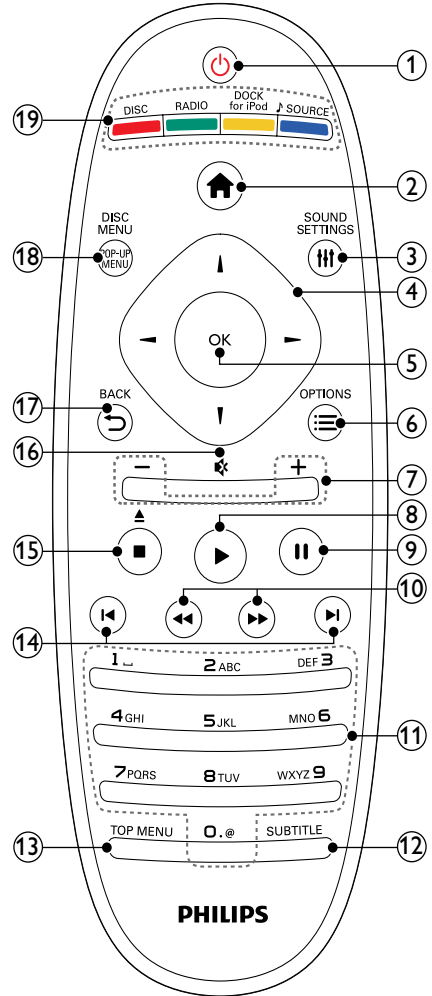

- ① **⏻ (Standby-Aan)**
- Hiermee schakelt u de home cinema in, of schakelt u over naar de stand-bymodus.
 - Als EasyLink is ingeschakeld, houdt u deze toets tenminste drie seconden ingedrukt om alle aangesloten HDMI CEC-apparaten naar stand-by over te schakelen.
- ② **🏠 (Startpagina)**
Hiermee opent u het hoofdmenu.
- ③ **⚙️ SOUND SETTINGS**
Hiermee opent of sluit u de verschillende geluidsopties.
- ④ **🔍 Navigatietoetsen**
- Hiermee navigeert u door menu's.
 - Druk in de radiomodus op de pijl naar links of rechts om het automatisch zoeken te starten.
- ⑤ **OK**
- Hiermee bevestigt u een invoer of selectie.
- ⑥ **☰ OPTIONS**
- hiermee hebt u toegang tot meer afspeloorties tijdens het afspelen.
 - In de radiomodus programmeert u hiermee radiozenders.
- ⑦ **+/- (Volume)**
Hiermee regelt u het volume.
- ⑧ **▶ (Afspelen)**
Hiermee start of hervat u het afspelen.
- ⑨ **⏏ (Onderbreken)**
Hiermee onderbreekt u het afspelen.
- ⑩ **⏮ / ⏭ (Snel achteruit/Snel vooruitspoelen)**
Hiermee spoelt u snel vooruit en terug. Druk herhaaldelijk op deze knop om de zoeksnellheid te wijzigen.
- ⑪ **Alfanumerieke knoppen**
Hiermee voert u waarden of letters in (in SMS-stijl).
- ⑫ **SUBTITLE**
Hiermee selecteert u een ondertitelingstaal voor een video.
- ⑬ **TOP MENU**
Hiermee geeft u het hoofdmenu van een videodisc weer.
- ⑭ **⏪ / ⏩ (Vorige/volgende)**
- Hiermee gaat u naar de vorige of volgende track of het vorige of volgende hoofdstuk of bestand.
 - In de radiomodus selecteert u hiermee een voorkeuzezender.
- ⑮ **■ (Stop)/▲ (Uitwerpen/Openen/sluiten)**
- Hiermee stopt u het afspelen.
 - Houd deze knop ingedrukt om de disc uit te werpen of het discstation te openen.
 - In de radiomodus wist u hiermee de huidige vooraf ingestelde radiozender.
- ⑯ **⚡ (Dempen)**
Hiermee schakelt u het geluid in of uit.
- ⑰ **↶ BACK**
Hiermee keert u terug naar een vorig menu.
- ⑱ **POP-UP MENU/DISC MENU**
Hiermee opent of sluit u het diskmenu.
- ⑲ **Bronknoppen**
- **Gekleurde knoppen** (voor Blu-ray Discs): Hiermee selecteert u taken of opties.
 - **DISC**: Hiermee schakelt u naar de discbron.
 - **RADIO**: Hiermee schakelt u over naar FM-radio.
 - **DOCK for iPod**: Hiermee schakelt u over naar het Philips iPod/iPhone-station.
 - **🎵 SOURCE**: Hiermee selecteert u een audio-ingangsbron.

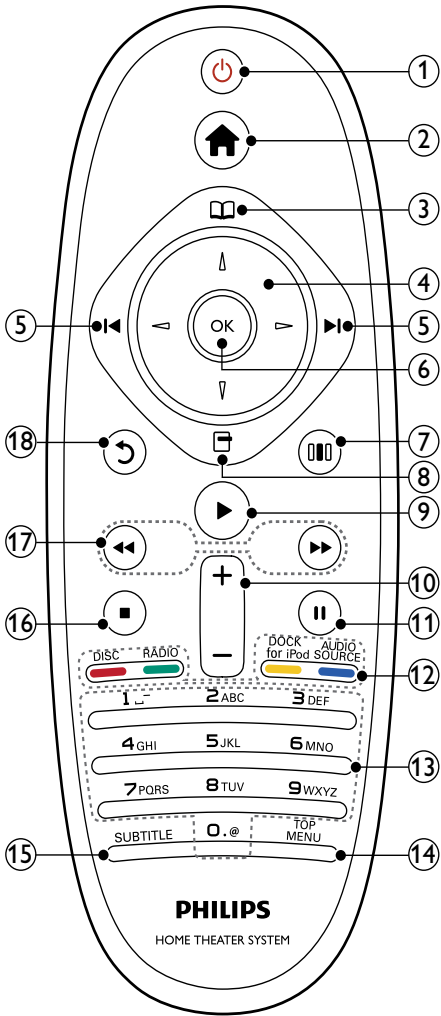

① **⏻ (Standby-Aan)**

- Hiermee schakelt u de home cinema in, of schakelt u over naar de standbymodus.
- Als EasyLink is ingeschakeld, houdt u deze toets tenminste drie seconden ingedrukt om alle aangesloten HDMI CEC-apparaten naar stand-by over te schakelen.

② **🏠 (Startpagina)**

Hiermee opent u het hoofdmenu.

③ **📀 (Discmenu)**

Hiermee opent of sluit u het diskmenu.

④ **Navigatietoetsen**

- Hiermee navigeert u door menu's.
- Druk in de radiomodus op de pijl naar links of rechts om het automatisch zoeken te starten.

⑤ **⏮ / ⏭ (Vorige/volgende)**

- Hiermee gaat u naar de vorige of volgende track of het vorige of volgende hoofdstuk of bestand.
- In de radiomodus selecteert u hiermee een voorkeuzezender.

⑥ **OK**

Hiermee bevestigt u een invoer of selectie.

⑦ **🔊 (Geluidsopties)**

Hiermee opent of sluit u de verschillende geluidsopties.

⑧ **☑ (Opties)**

- hiermee hebt u toegang tot meer afspeloorties tijdens het afspelen.
- In de radiomodus programmeert u hiermee radiozenders.

⑨ **▶ (Afspelen)**

Hiermee start of hervat u het afspelen.

⑩ **+/- (Volume)**

Hiermee regelt u het volume.

⑪ **⏸ (Onderbreken)**

Hiermee onderbreekt u het afspelen.

⑫ **Bronknoppen / Gekleurde knoppen**

- Blu-ray Discs: Hiermee selecteert u taken of opties.
- **AUDIO SOURCE:** Hiermee selecteert u een audio-ingangsbron.
- **DOCK for iPod:** Hiermee schakelt u over naar het Philips iPod/iPhone-station.
- **RADIO:** Hiermee schakelt u over naar FM-radio.
- **DISC:** Hiermee schakelt u naar de discbron.

⑬ **Alfanumerieke knoppen**

Hiermee voert u waarden of letters in (in SMS-stijl).

- ⑭ **TOP MENU**
Hiermee geeft u het hoofdmenu van een videodisc weer.
- ⑮ **SUBTITLE**
Hiermee selecteert u een ondertitelingstaal voor een video.
- ⑯ **■ (Stop)**
- Hiermee stopt u het afspelen.
 - Houd deze knop ingedrukt om de disc uit te werpen of het discstation te openen.
 - In de radiomodus wist u hiermee de huidige vooraf ingestelde radiozender.
- ⑰ **◀◀ / ▶▶ (Snel achteruit/Snel vooruitspoelen)**
Hiermee spoelt u snel vooruit en terug. Druk herhaaldelijk op deze knop om de zoeksnelheid te wijzigen.
- ⑱ **↶ (Terug)**
Hiermee keert u terug naar een vorig menu.

3 Uw home cinema aansluiten

In dit hoofdstuk wordt besproken hoe u de home cinema op een TV en andere apparaten aansluit. De basisaansluitingen van de home cinema en de accessoires staan in de snelstartgids. Er is een uitgebreide interactieve gids beschikbaar op www.connectivityguide.philips.com.

Opmerking

- Controleer het typeplaatje op de achter- of onderzijde van het product voor de identificatie- en de aansluitgegevens.
- Controleer altijd of de stekkers van alle apparaten uit het stopcontact zijn verwijderd voordat u apparaten aansluit of aansluitingen verandert.

Connectoren

Hiermee sluit u andere apparaten aan op de home cinema.

Aansluitingen aan de voorkant

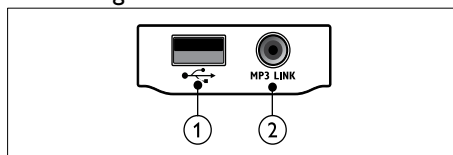

- ① **USB**
Audio-, video- of afbeelding invoer van een USB-opslagapparaat.
- ② **MP3 LINK**
- Audio-invoer van een MP3-speler.
 - Hierop sluit u de microfoon voor automatische kalibratie aan.

Aansluitingen aan de achterkant

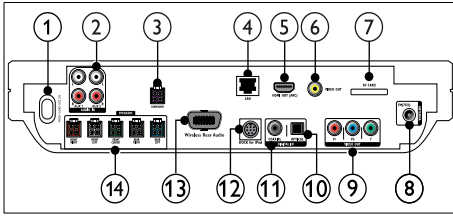

- ① **AC MAINS~**
Hiermee sluit u het product aan op netspanning.
- ② **AUDIO IN-AUX 1/AUX 2**
Hierop sluit u de analoge audio-uitgang van de TV of een analoog apparaat aan.
- ③ **SUBWOOFER**
Hier sluit u de meegeleverde subwoofer aan.
- ④ **LAN**
Hier sluit u de LAN-invoer op een breedbandmodem of router aan.
- ⑤ **HDMI OUT (ARC)**
Hierop sluit u de HDMI-ingang van de TV aan.
- ⑥ **VIDEO OUT**
Hierop sluit u de video-ingang van de TV aan.
- ⑦ **SD CARD**
Sleuf voor SD-kaarten. Hierop downloadt u video's van onlinevideotheken (zie 'Toegang tot onlinevideowinkels' op pagina 18).
- ⑧ **ANTENNA FM 75 Ω**
Signaalinvoer vanaf een antenne, kabel of satelliet.
- ⑨ **VIDEO OUT (Y Pb Pr)**
Hierop sluit u de Component Video-ingang van de TV aan.
- ⑩ **DIGITAL IN-OPTICAL**
Hierop sluit u de optische audio-uitgang van de TV of een digitaal apparaat aan.
- ⑪ **DIGITAL IN-COAXIAL**
Hierop sluit u de coaxiale audio-uitgang van de TV of een digitaal apparaat aan.
- ⑫ **DOCK for iPod**
Hierop sluit u een Philips iPod/iPhone-station aan. (Zie de Snelstartgids.)

- ⑬ **Wireless Rear Audio**
Hiermee maakt u verbinding met een draadloze Philips-module. (Model: Philips RWSS9500, afzonderlijk verkrijgbaar).
- ⑭ **SPEAKERS**
Hier sluit u de meegeleverde luidsprekers aan.

Aansluiten op een TV

U kunt uw home cinema direct aansluiten op een TV via een van de volgende aansluitingen (van hoogste tot de laagste videokwaliteit):

- ① **HDMI**
- ② **Component Video**
- ③ **Composite Video**

Optie 1: de TV via HDMI aansluiten

Opmerking

- De HDMI-aansluiting op de TV kan worden aangeduid met **HDMI IN** of **HDMI ARC**.
- Als de TV HDMI Audio Return Channel (ARC) ondersteunt, kunt u deze gebruiken voor de uitvoer van digitale audio naar uw home cinema-systeem.
- Als de HDTV een DVI-aansluiting heeft, gebruikt u een HDMI/DVI-adapter om het apparaat aan te sluiten.
- Als de TV EasyLink HDMI CEC ondersteunt, kunt u de home cinema en de TV met één afstandsbediening (zie 'Philips EasyLink gebruiken' op pagina 21) bedienen.

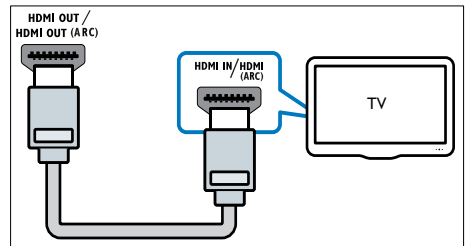

Optie 2: de TV via YPbPr (Component Video) aansluiten

Opmerking

- De Component Video-kabel of -aansluiting kan worden aangeduid met **Y Cb Cr** of **YUV**.

(Kabel niet meegeleverd)

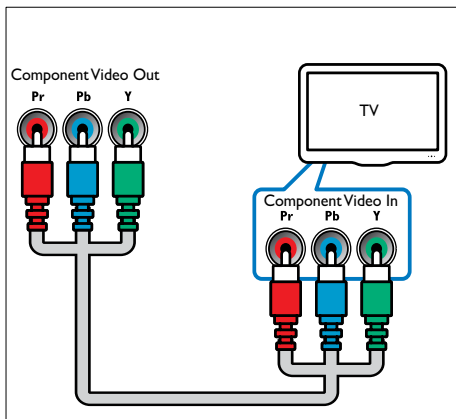

Optie 3: de TV via samengestelde video (CVBS) aansluiten

Opmerking

- De samengestelde videokabel of -aansluiting kan worden aangeduid met **AV IN**, **VIDEO IN**, **COMPOSITE** of **BASEBAND**.

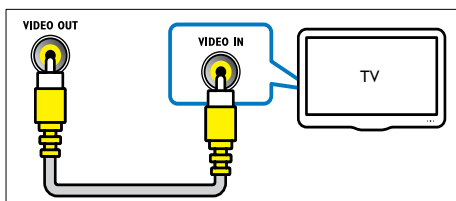

Audio van een TV of andere apparaten aansluiten

Gebruik uw home cinema om audio af te spelen van de TV of andere apparaten zoals een kabelbox.

Tip

- Druk herhaaldelijk op **↓ SOURCE/AUDIO SOURCE** om de audio-uitvoer van uw verbinding te selecteren.

Optie 1: audio aansluiten via analoge audiokabels

(Kabel niet meegeleverd)

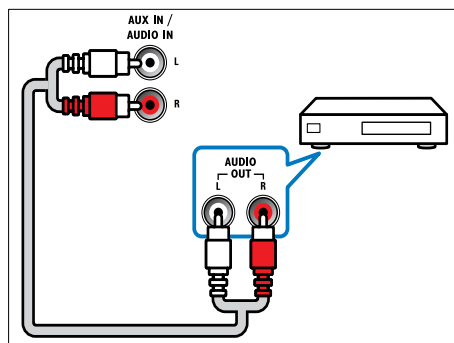
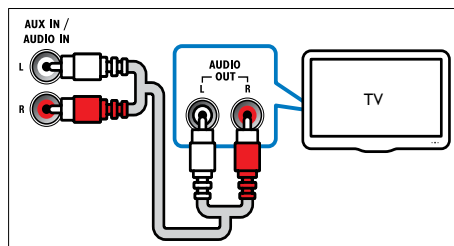

Optie 2: audio aansluiten via coaxkabels

Opmerking

- De digitale coaxkabel of -aansluiting kan worden aangeduid met **COAXIAL/DIGITAL OUT** of **SPDIF OUT**.

(Kabel niet meegeleverd)

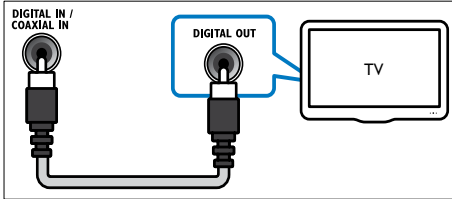

Optie 3: audio aansluiten via een digitale optische kabel

Opmerking

- De digitale optische kabel of aansluiting kan worden aangeduid met **SPDIF OUT** of **OPTICAL OUT**.

(Kabel niet meegeleverd)

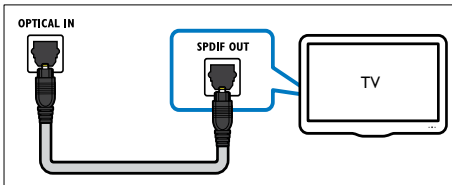

Op een computernetwerk en internet aansluiten

Sluit de home cinema aan op een computer en u kunt genieten van:

- Multimedia-inhoud gestreamd vanaf de computer:** foto's weergeven, muziek beluisteren en videobestanden bekijken die vanaf uw computer (zie 'Afspelen van een PC (DLNA)' op pagina 17) worden gestreamd.

- Net TV:** door Net TV-services bladeren (zie 'Door Net TV bladeren' op pagina 18).
- Software-updates:** werk de software van uw home cinema bij via het netwerk (zie 'Software vanaf het netwerk bijwerken' op pagina 26).

U hebt nodig:

- Een netwerkrouter (met DHCP ingeschakeld).
- Een netwerkkabel (rechte RJ45-kabel).
- Een computer waarop mediaserversoftware is geïnstalleerd (zie 'Mediaserversoftware instellen' op pagina 17).
- Als u de Net TV-service en -software wilt bijwerken, controleert u of de netwerkrouter over toegang tot internet beschikt en niet wordt beperkt door firewalls of andere beveiligingssystemen.

(Kabel niet meegeleverd)

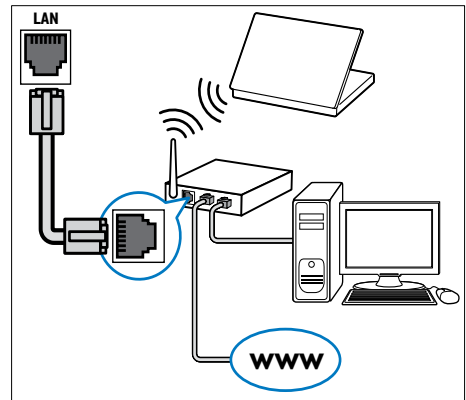

Het netwerk instellen

- Maak verbinding met een netwerkrouter via een bekabelde of draadloze netwerkverbinding. Deze home cinema heeft een ingebouwde Wi-Fi voor gemakkelijke toegang tot het draadloze netwerk.
- Schakel uw TV in en schakel over naar de juiste bron voor de home cinema.
- Druk op **Startpagina**.
- Selecteer **[Configuratie]** en druk vervolgens op **OK**.

- 5 Selecteer **[Netwerk]** > **[Netwerkinstallatie]** en druk vervolgens op **OK**.
- Selecteer voor een bekabeld netwerk **[Vast (Ethernet)]** en druk op **OK**.
 - Selecteer voor een draadloos netwerk **[Draadloos (Wi-Fi)]** en druk op **OK**.
- 6 Volg de instructies op de TV om de installatie te voltooien.
- ↳ De home cinema maakt verbinding met internet. Als de verbinding mislukt, selecteert u **[Opnieuw]** en drukt u vervolgens op **OK**.
- 7 Selecteer **[Voltooiën]** en druk vervolgens op **OK** om af te sluiten.

! Let op

- Als u de home cinema op een computernetwerk wilt aansluiten, moet u vertrouwd zijn met het gebruik van een netwerkrouter, mediaserversoftware en met de principes van netwerken. Lees indien nodig de documentatie bij de netwerkcomponenten. Philips kan niet aansprakelijk worden gesteld voor beschadiging of verlies van gegevens.

Een draadloze module aansluiten

☰ Opmerking

- Wanneer u een draadloze module aansluit en inschakelt, worden de achterste luidsprekers van de home cinema gedempt en wordt het achterste Surround Sound uitgevoerd naar de aansluitingen van de draadloze ontvanger.

(Draadloze module niet meegeleverd - Philips RWSS9500)

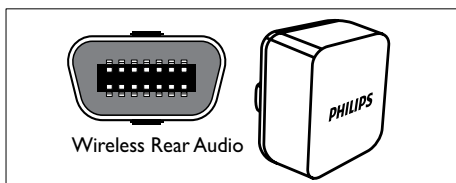

4 Uw home cinema bedienen

In dit hoofdstuk wordt besproken hoe u diverse soorten media afspeelt op de home cinema.

Voordat u begint

Zorg ervoor dat u:

- De vereiste aansluitingen die zijn beschreven in de gids Snelle start en gebruikershandleiding hebt aangebracht.
- De eerste installatie hebt afgerond. De eerste installatie verschijnt wanneer u de home cinema voor de eerste keer inschakelt. Als u de installatie niet voltooit, wordt u elke keer dat u de home cinema inschakelt, gevraagd de installatie te voltooien.
- Schakel de TV over naar de juiste bron voor de home cinema.

Het hoofdmenu openen

Het hoofdmenu biedt toegang tot aangesloten apparaten, instellingen van audio en video en andere functies.

- 1 Druk op **⬆** (**Startpagina**).
↳ Het hoofdmenu wordt weergegeven.
- 2 Druk op de **Navigatietoetsen** en **OK** voor de volgende opties:
 - **[disc afspelen]**: hiermee start u het afspelen.
 - **[Door USB bladeren]**: Hiermee opent u de browser van het aangesloten USB-opslagapparaat.
 - **[Door iPod bladeren]**: hiermee opent u de browser van de aangesloten iPod of iPhone.
 - **[Door PC bladeren]**: Hiermee opent u de browser van het aangesloten PC-netwerk.
 - **[Door Net TV bladeren]**: Toegang tot Net TV.

- **[Configuratie]:** Hiermee hebt u toegang tot menu's waarmee u beeld-, geluid- en andere instellingen kunt wijzigen.
- **[Gebruiksaanwijzing]:** hiermee opent u de elektronische gebruikershandleiding.

Uw geluid kiezen

In deze paragraaf wordt besproken hoe u het beste geluid kiest voor uw video of muziek.

- 1 Druk op **SOUND SETTINGS** (Geluidsopties).
- 2 Druk op de **Navigatietoetsen** (links/rechts) voor geluidsopties.

Geluidservaring	Beschrijving
AUTO VOLUME	Stelt een constant uitvoersignaal in bij de luidsprekeruitvoer. Deze optie is het beste voor de audio-invoer van de TV wanneer het commerciële signaalniveau normaliter hoger ligt dan de inhoud.
SOUND	Hiermee selecteert u een geluidsmodus.
SURROUND	Hiermee selecteert u een Surround- of stereogeluid.
TREBLE	Hiermee past u de hoge tonen aan.
MID	Hiermee past u de middentonen aan.
BASS	Hiermee past u de lage tonen aan.
AUDIO SYNC	Hiermee wordt het geluid vertraagd om dit overeen te laten komen met het beeld.

- 3 Selecteer een optie en druk vervolgens op **OK**.
- 4 Druk op **BACK** om af te sluiten.

Als u niet binnen vijf seconden op een knop drukt, wordt het menu automatisch gesloten.

Volume automatisch wijzigen

Selecteer het volumeniveau van uw TV of andere apparaten naar de home cinema.

- 1 Druk op **SOUND SETTINGS** (Geluidsopties).
- 2 Selecteer **AUTO VOLUME** en druk op **OK**.
- 3 Druk op de **Navigatietoetsen** (omhoog/omlaag) om **ON** of **OFF** te selecteren.
- 4 Druk op **OK** om uw keuze te bevestigen.

Geluidsmodus wijzigen

Selecteer voorgeprogrammeerde geluidsmodi die geschikt zijn voor uw video of muziek.

- 1 Druk op **SOUND SETTINGS** (Geluidsopties).
- 2 Selecteer **SOUND** en druk op **OK**.
- 3 Druk op de **Navigatietoetsen** (omhoog/omlaag) om de volgende instellingen te selecteren:
 - **ACTION/ROCK:** verbeterde lage en hoge tonen. Ideaal voor actiefilms en rock- en popmuziek.
 - **DRAMA/JAZZ:** heldere middentonen en hoge tonen. Ideaal voor dramafilms en jazzmuziek.
 - **GAMING/PARTY:** gematigde lage tonen en sterke middentonen. Ideaal voor videogames en feestjes.
 - **CONCERT/CLASSIC:** neutraal geluid. Ideaal voor liveconcerten en klassieke muziek.
 - **SPORTS:** gematigde middentonen en geluidseffecten voor een helder commentaar en de atmosfeer van een livewedstrijd.
 - **NEWS:** verbeterde middentonen voor een helder stemgeluid.
- 4 Druk op **OK** om uw keuze te bevestigen.

De Surround Sound-modus wijzigen

Ga helemaal op in het geluid met de Surround Sound-modi.

- 1 Druk op **⏏ SOUND SETTINGS/000** (Geluidsopties).
- 2 Selecteer **SURROUND** en druk op **OK**.
- 3 Druk op de **Navigatietoetsen** (omhoog/omlaag) om de volgende instellingen te selecteren:
 - **360SOUND**: 9.1 Surround Sound-modus, beste bioscoopervaring.
 - **360SOUND STEREO**: verbeterde 4.1-kanaals stereomodus.
 - **STEREO**: tweekanaals stereogeluid. Ideaal voor het luisteren naar muziek.
 - **MULTI-CH**: traditioneel 5.1-kanaals voor meer ontspannen bioscoopervaring.
- 4 Druk op **OK** om uw keuze te bevestigen.

De hoge, midden en lage tonen wijzigen

De instellingen van de home cinema voor hoge tonen (treble), middentonen (mid) of lage tonen (bas) wijzigen zodat deze bij uw video of muziek passen.

- 1 Druk op **⏏ SOUND SETTINGS/000** (Geluidsopties).
- 2 Selecteer **TREBLE, MID** of **BASS** en druk op **OK**.
- 3 Druk op **Navigatietoetsen** (omhoog/omlaag) om het frequentieniveau aan te passen.
- 4 Druk op **OK** om te bevestigen.

Het geluid met het beeld synchroniseren

Als het geluid en beeld niet synchroon zijn, kunt u het geluid vertragen om dit overeen te laten komen met het beeld.

- 1 Druk op **⏏ SOUND SETTINGS/000** (Geluidsopties).
- 2 Selecteer **AUDIO SYNC** en druk op **OK**.
- 3 Druk op de **Navigatietoetsen** (omhoog/omlaag) om het geluid met het beeld te synchroniseren.
- 4 Druk op **OK** om te bevestigen.

Een disc afspelen

De home cinema kan diverse soorten discs afspelen, inclusief video, audio en discs met verschillende media (bijvoorbeeld een CD-R met JPEG-foto's en MP3-muziek).

- 1 Plaats een disc in de home cinema.
- 2 Druk op **DISC** of selecteer **[disc afspelen]** in het hoofdmenu en druk vervolgens op **OK**.
 - ↳ De disc wordt afgespeeld of het hoofdmenu van de disc wordt weergegeven.
- 3 Druk op de volgende knoppen om het afspelen te regelen:

Knop	Actie
Navigatietoetsen	Hiermee navigeert u door menu's.
OK	Hiermee bevestigt u een invoer of selectie.
▶ (Afspelen)	Hiermee start of hervat u het afspelen.
⏏	Hiermee onderbreekt u het afspelen.
■	Hiermee stopt u het afspelen.
⏮▶	Hiermee gaat u naar de vorige of volgende track of het vorige of volgende hoofdstuk of bestand.
⏮⏭	Hiermee spoelt u snel vooruit en terug. Druk herhaaldelijk op deze knop om de zoeksnelheid te wijzigen.
Navigatietoetsen (omhoog/omlaag)	Hiermee draait u de afbeelding rechts- of linksom.
SUBTITLE	Hiermee selecteert u een ondertitelingstaal voor een video.
POP-UP MENU/ DISC MENU/⏏ (Discmenu)	Hiermee opent of sluit u het diskmenu.
☰ OPTIONS/⏏ (Opties)	hiermee hebt u toegang tot meer afspeloepies tijdens het afspelen.

Voor video-indelingen zoals DivX en WMV:

- Druk op **■** om het afspelen te stoppen.
- Om de video te hervatten waar u deze stopte, drukt u op **▶** (**Afspelen**).
- Om de video vanaf het begin af te spelen, drukt u op **OK**.

Opmerking

- Als u DivX DRM (beschermde bestanden van een disc of een USB-opslagapparaat) wilt afspelen, sluit u uw home cinema aan op een TV via een HDMI-kabel.

Bonusweergave op Blu-ray gebruiken

Met Blu-ray Discs die de functie Bonusweergave (ook wel Picture-In-Picture genaamd) ondersteunen, kunt u speciale inhoud (zoals het commentaar van de regisseur) weergeven terwijl u de hoofdfilm bekijkt.

- 1 Schakel, indien nodig, in het Blu-ray Disc-menu Bonusweergave (of Picture-In-Picture) in.
- 2 Druk op **≡** **OPTIONS**/**□** (**Opties**) tijdens het afspelen van de hoofdfilm.
 - ↳ Het optiemenu wordt weergegeven.
- 3 Selecteer **[PIP-selectie]** > **[PIP]** en druk vervolgens op **OK**.
 - ↳ PIP-opties [1]/[2] zijn afhankelijk van de video-inhoud.
 - ↳ De Picture-In-Picture-video verschijnt in een klein venster.
- 4 Selecteer **[2e audiotaal]** of **[2e ondertiteltaal]** en druk vervolgens op **OK**.
- 5 Selecteer de taal die u wilt afspelen en druk op **OK**.

Opmerking

- Druk op **≡** **OPTIONS**/**□** (**Opties**), selecteer **[PIP-selectie]** > **[Uit]** en druk vervolgens op **OK** om Bonus View (Bonusweergave) (Picture-in-Picture) uit te schakelen.

BD-Live op Blu-ray openen

Blu-ray Discs waarop BD-Live is ingeschakeld, bieden exclusieve diensten zoals film en andere online-extra's.

- 1 Bereid de internetverbinding voor en stel het netwerk in (zie 'Op een computernetwerk en internet aansluiten' op pagina 10).
- 2 Sluit het USB-opslagapparaat aan op de home cinema.
- 3 Selecteer het pictogram BD-Live in het discmenu en druk vervolgens op **OK**.
 - ↳ BD-Live wordt geladen. De tijd die het laden van BD-Live in beslag neemt is afhankelijk van de disc en uw internetverbinding.
- 4 Druk op de **Navigatietoetsen** om door BD-Live te navigeren.
- 5 Druk op **OK** om een item te selecteren.

Opmerking

- Het aantal BD-Live-diensten is afhankelijk van de disc.
- Wanneer u BD-Live gebruikt, worden gegevens op de disc en de home cinema door de contentprovider gebruikt.
- Gebruik een USB-opslagapparaat met ten minste 1 GB vrije ruimte om de gedownloade bestanden op te slaan.
- Als er niet genoeg geheugen beschikbaar is om BD-Live-bestanden te downloaden, dient u ruimte vrij te maken in het geheugen.

3D-video's afspelen

Uw home cinema kan 3D-video's afspelen op 3D-TV'S.

Controleer voordat u begint of:

- uw TV een 3D-TV is en via HDMI op uw home cinema is aangesloten,
- uw disc een Blu-ray 3D Disc is en
- u een 3D-bril hebt die compatibel is met uw 3D-TV.

- 1 Plaats een Blu-ray 3D Disc in uw home cinema.
↳ Uw TV schakelt automatisch over naar de correcte HDMI-bron en de disc wordt automatisch afgespeeld.
- 2 Als de disc niet automatisch wordt afgespeeld, drukt u op **DISC** of selecteert u **[disc afspelen]** in het hoofdmenu en drukt u op **OK**.
- 3 Druk op de afspelknoppen om de weergave te bedienen.
Wanneer u voor- of achteruit spoelt in bepaalde andere afspelmodi, wordt de video in 2D weergegeven. De 3D-weergave wordt hersteld wanneer u weer normaal afspeelt.
- 4 Zet de 3D-bril op om van de 3D-effecten te genieten.

3D-discs in 2D afspelen

- 1 Druk op **⬆** (Startpagina).
- 2 Selecteer **[Configuratie] > [Video] > [Blu-ray 3D-video] > [Uit]**.
- 3 Druk op **OK**.
- 4 Speel uw Blu-ray 3D Disc af.
↳ De 3D-video wordt in 2D weergegeven.

Afspelen vanaf een USB-opslagapparaat

De home cinema is voorzien van een USB-aansluiting waarmee u foto's kunt bekijken, muziek kunt beluisteren of films kunt bekijken vanaf een USB-opslagapparaat.

- 1 Sluit het USB-opslagapparaat aan op de home cinema.
- 2 Druk op **⬆** (Startpagina).
↳ Het hoofdmenu wordt weergegeven.
- 3 Selecteer **[Door USB bladeren]** en druk vervolgens op **OK**.
↳ Er verschijnt een browser.
- 4 Selecteer een bestand en druk vervolgens op **OK**.
- 5 Druk op de volgende afspelknoppen om het afspelen (zie 'Een disc afspelen' op pagina 13) te regelen.

Opmerking

- Als het USB-opslagapparaat niet in de aansluiting past, hebt u een USB-verlengkabel nodig.
- Digitale camera's die een computerprogramma vereisen om foto's weer te geven, worden niet door de home cinema ondersteund.
- Het USB-opslagapparaat moet over NFTS-, FAT- of DOS-formattering beschikken en compatibel zijn met Mass Storage Class.

Meer afspeelfuncties voor discs of USB

Er zijn verschillende geavanceerde functies beschikbaar voor video of afbeeldingen die vanaf een disc of USB-opslagapparaat worden afgespeeld of weergegeven.

Video-opties gebruiken

U kunt verschillende handige functies gebruiken terwijl u een video bekijkt.

Opmerking

- Welke video-opties beschikbaar zijn, is afhankelijk van de videobron.

- 1 Druk op **☰ OPTIONS/⏏ (Opties)**.
↳ Het menu met video-opties wordt weergegeven.
- 2 Druk op de **Navigatietoetsen** en op **OK** om te selecteren en aan te passen:
 - **[Audiotaal]:** Hiermee selecteert u een audiotaal voor een video.
 - **[Ondertiteltaal]:** Hiermee selecteert u een ondertitelingstaal voor een video.
 - **[Ondertitels verschuiven]:** Hiermee past u de positie van de ondertiteling op het scherm in.
 - **[Info]:** Hiermee geeft u informatie weer over wat er wordt afgespeeld.
 - **[Tekenset]:** Hiermee selecteert u een tekenset die DivX-ondertiteling ondersteunt.

- **[Zoeken op tijd]:** Hiermee gaat u vooruit naar een bepaald deel van de video door de tijd van de scene in te voeren.
- **[2e audiotaal]:** Hiermee selecteert u de tweede audiotaal voor afspelen.
- **[2e ondertiteltaal]:** Hiermee selecteert u de tweede ondertitelingstaal voor afspelen.
- **[Titels]:** Hiermee selecteert u een bepaalde titel.
- **[Hoofdstukken]:** Hiermee selecteert u een bepaald hoofdstuk.
- **[Kijkhoeklijst]:** Hiermee selecteert u een andere camerahoek.
- **[Menu's]:** geeft het discmenu weer.
- **[PIP-selectie]:** Hiermee wordt het venster Picture-in-Picture weergegeven.
- **[Zoom]:** Hiermee zoomt u in op een videoscène of afbeelding, druk op de **Navigatietoetsen** (links/rechts) om een zoomfactor te selecteren.
- **[Herhalen]:** Hiermee herhaalt u een hoofdstuk of titel.
- **[A-B herhalen]:** Hiermee markeert u twee plaatsen in een hoofdstuk of track om dit gedeelte herhaald af te spelen, of schakelt u de herhaalmodus uit.
- **[Beeldinstellingen]:** Hiermee selecteert u een voorgeprogrammeerde kleurinstelling.

- **[Info]:** geeft afbeeldingsinformatie weer.
- **[Duur per dia]:** Hiermee stelt u de weergavesnelheid voor elke afzonderlijke afbeelding in een diapresentatie in.
- **[Dia-animatie]:** Hiermee selecteert u een animatie voor de diapresentatie.
- **[Beeldinstellingen]:** Hiermee selecteert u een voorgeprogrammeerde kleurinstelling.
- **[Herhalen]:** herhaalt een geselecteerde map.

Afbeeldingsinstellingen gebruiken

U kunt verschillende handige functies gebruiken terwijl u afbeeldingen bekijkt.

- 1 Druk op **☰ OPTIONS/☑ (Opties)**.
↳ Het menu met afbeeldingsopties wordt weergegeven.
- 2 Druk op de **Navigatietoetsen** en op **OK** om te selecteren en aan te passen:
 - **[+90 draaien]:** Hiermee draait u de afbeelding 90 graden naar rechts.
 - **[-90 draaien]:** Hiermee draait u de afbeelding 90 graden naar links.
 - **[Zoom]:** Hiermee zoomt u in op een videoscène of afbeelding, druk op de **Navigatietoetsen** (links/rechts) om een zoomfactor te selecteren.

Audio-opties gebruiken

U hebt toegang tot verschillende handige functies terwijl audio wordt afgespeeld.

- 1 Druk herhaaldelijk op **☰ OPTIONS/☑ (Opties)** om door de volgende functies te bladeren:
 - **REPEAT TRACK :** herhaalt de huidige track.
 - **REPEAT DISC :** herhaalt alle tracks op de disc of in de map.
 - **REPEAT RANDOM:** Hiermee speelt u de nummers in een willekeurige volgorde af.
 - **REPEAT OFF:** hiermee schakelt u de herhaalmodus uit.

Een diapresentatie met muziek afspelen

U kunt muziek en foto's gelijktijdig weergeven om een diapresentatie met muziek te maken.

- 1 Selecteer een muziektrack en druk vervolgens op **OK**.
- 2 Druk op **↩ BACK** en ga naar de map met foto's.
- 3 Selecteer een foto en druk vervolgens op **OK** om de diapresentatie te starten.
- 4 Druk op **■** om de diapresentatie te beëindigen.
- 5 Druk nogmaals op **■** om de muziek te stoppen.

Afspelen van een PC (DLNA)

Wanneer u uw home cinema aansluit op uw thuisnetwerk kunt u muziek, foto's en video's van een computer of andere mediaserver op dat netwerk afspelen.

U hebt nodig:

- Een vast of draadloos thuisnetwerk dat via een uPnP-router (Universal Plug and Play) is verbonden.
- Een Philips draadloze USB-adaptor of een LAN-kabel om uw home cinema met uw thuisnetwerk te verbinden.
- Een mediaserver zoals:
- PC met Windows Media Player 11 of hoger; of
- Mac met Twonky Media Server.

Voor hulp bij het gebruiken van andere mediaservers, zoals TVersity, raadpleegt u de website van de mediaserver.

Mediaserversoftware instellen

Voordat u begint:

- Sluit uw home cinema aan op uw thuisnetwerk (zie 'Op een computernetwerk en internet aansluiten' op pagina 10).
- Sluit uw PC aan op hetzelfde thuisnetwerk.
- Controleer of uw PC-firewall toestaat dat u Windows Media Speler-programma's uitvoert.

In Microsoft Windows Media Player 11

- 1 Sluit de home cinema aan op een netwerkrouter (zie 'Op een computernetwerk en internet aansluiten' op pagina 10).
- 2 Schakel de computer en de router in.
- 3 Open Windows Media Player op de computer.
- 4 Selecteer **Mediabibliotheek > Media delen** en selecteer instellingen voor het delen van media.
- 5 Selecteer **Mediabibliotheek > Aan mediabibliotheek toevoegen** en selecteer instellingen voor het delen van de map met uw media.

- 6 Selecteer **Geavanceerde opties** en voeg de te delen mappen toe.
- 7 Selecteer **Mediabibliotheek > Wijzigingen in mediagegevens toepassen** om de wijzigingen te activeren.

In Macintosh OS X Twonky Media (versie 4.4.2)

- 1 Sluit de home cinema aan op een netwerkrouter (zie 'Op een computernetwerk en internet aansluiten' op pagina 10).
- 2 Schakel de Macintosh en de router in.
- 3 Ga naar www.twonkymedia.com om de software voor uw Macintosh te kopen of om een gratis versie te downloaden voor een proefperiode van 30 dagen.
- 4 Open Twonky Media op de Macintosh.
 - ↳ De instellingen voor het delen van media staat standaard ingeschakeld. U kunt dus meteen mappen toevoegen voor het delen van media.
- 5 Selecteer **Basic Setup (Basisinstellingen) > Sharing (Delen)** en selecteer vervolgens de locatie van een map of voeg meerdere mappen toe.
- 6 Selecteer **Save Changes (Wijzigingen opslaan)** om de wijzigingen te activeren.

Multimedia afspelen

Opmerking

- Controleer voordat u multimedia-inhoud vanaf de computer gaat afspelen of de home cinema verbinding heeft met het computernetwerk en of de mediaserversoftware goed is ingesteld.

- 1 Druk op **⬆ (Startpagina)**.
 - ↳ Het hoofdmenu wordt weergegeven.
- 2 Selecteer **[Door PC bladeren]** en druk vervolgens op **OK**.
 - ↳ Er verschijnt een browser.
- 3 Selecteer een bestand en druk vervolgens op **OK**.
- 4 Druk op de volgende afspelknoppen om het afspelen (zie 'Een disc afspelen' op pagina 13) te regelen.

Door Net TV bladeren

Als de TV is aangesloten op internet, hebt u via Net TV toegang tot video's, beelden, muziek, informatie, spelletjes en andere onlineservices.

Opmerking

- Koninklijke Philips Electronics N.V. aanvaardt geen verantwoordelijkheid voor inhoud die door Net TV-providers wordt aangeboden.

Net TV openen

- 1 Bereid de internetverbinding voor en stel het netwerk in (zie 'Op een computernetwerk en internet aansluiten' op pagina 10).
- 2 Druk op **▲** (**Startpagina**).
↳ Het hoofdmenu wordt weergegeven.
- 3 Selecteer [**Door Net TV bladeren**] en druk op **OK**.
↳ De startpagina van Net TV wordt weergegeven.
- 4 Druk op de **Navigatieoetsen** om door Net TV-webpagina's of -services te navigeren.
- 5 Druk op **OK** om een item te bekijken of te selecteren.
- 6 Druk op **↶** **BACK** om terug te keren naar de vorige pagina of druk op **▲** (**Startpagina**) om af te sluiten.

Navigatiegeschiedenis wissen

U kunt de navigatiegeschiedenis wissen om wachtwoorden, cookies en navigatiegegevens van uw home cinema te verwijderen.

- 1 Druk op **▲** (**Startpagina**).
- 2 Selecteer [**Configuratie**] en druk vervolgens op **OK**.
- 3 Selecteer [**Netwerk**] > [**Net TV-geheugen wissen**] en druk vervolgens op **OK**.

Toegang tot onlinevideowinkels

Huur video's in onlinewinkels via uw home cinema. U kunt ze direct of op een later tijdstip bekijken. Veel onlinevideotheken bieden een ruime keuze aan video's, met verschillende huurprijzen, perioden en voorwaarden. Voor bepaalde winkels moet u een account maken voordat u kunt huren.

U hebt nodig:

- Een snelle internetverbinding naar de home cinema (zie 'Op een computernetwerk en internet aansluiten' op pagina 10).
- Een HDMI-verbinding tussen uw home cinema en de TV.
- Een SD-geheugenkaart van type SDHC Klasse 6, met ten minste 4 GB geheugen.

Een SD-kaart formatteren

Voor u onlinevideo's kunt huren, moet u een SD-kaart in de SD-kaartsleuf plaatsen en deze formatteren. Laat de kaart na het formatteren zitten zodat u altijd klaar bent om een video te huren of te kijken.

Wanneer u een video naar uw kaart hebt gedownload, kunt u deze alleen op uw home cinema kijken. U kunt de kaart niet uitnemen om de video op een ander apparaat te kijken.

Als u de kaart uitneemt en in een ander apparaat formateert, wordt de video die u hebt gedownload verwijderd. U moet de video opnieuw downloaden voordat u deze kunt kijken.

Een SD-kaart formatteren

- 1 Schakel uw TV over naar de correcte HDMI-bron voor uw home cinema.
- 2 Plaats de SD-geheugenkaart in de **SD CARD**-sleuf op uw home cinema.

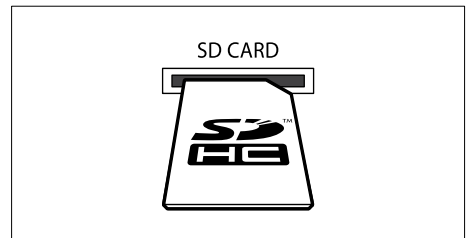

- 3 Volg de instructies op het scherm om de kaart te formatteren.
 - ↳ Inhoud op de kaart wordt tijdens het formatteren verwijderd.
- 4 Laat de kaart na het formatteren in de SD CARD-sleuf zitten.

Een onlinevideo huren en bekijken

- 1 Stel de internetverbinding (zie 'Op een computernetwerk en internet aansluiten' op pagina 10) in.
- 2 Druk op  (Startpagina).
- 3 Selecteer **[Door Net TV bladeren] > Video stores** (videotheken) en druk op **OK**.
- 4 Druk op de **Navigatietoetsen** om naar een videotheek te navigeren en druk op **OK**.
- 5 Volg de instructies van de videotheek als u zich moet registreren of aanmelden bij een account.
 - ↳ U ziet een optie om video's te huren.
 - ↳ Als u video's hebt gehuurd en nog steeds binnen de huurperiode zit, ziet u ook een optie om de video's te bekijken.
- 6 Volg de instructies van de videotheek om een video te huren of te bekijken.
 - ↳ De video is naar uw SD-geheugenkaart gedownload. U kunt de video nu of op een later tijdstip binnen de huurperiode kijken.
- 7 Druk op de afspelknoppen op uw afstandsbediening om de video af te spelen, te pauzeren, vooruit of terug te spoelen en te stoppen.

Radio

Er kunnen maximaal 40 radiozenders op de home cinema worden opgeslagen.

- 1 Controleer of de FM-antenne is aangesloten.
- 2 Druk op **RADIO**.
 - ↳ Als er geen radiozenders zijn geïnstalleerd, wordt 'AUTO INSTALL... PRESS PLAY' op het display weergegeven. Druk op  (Afspelen)

- 3 Druk op de volgende knoppen om het afspelen te regelen:

Knop	Actie
	Hiermee selecteert u een voorkeuzezender.
Navigatietoetsen (links/rechts)	Hiermee zoekt u naar radiozenders.
Navigatietoetsen (omhoog/omlaag)	Hiermee kunt u op een radiofrequentie afstemmen.
	Houd deze knop ingedrukt om de voorkeuzezender te wissen. Druk hierop om het installeren van radiozenders af te breken.
 OPTIONS/□ (Opties)	Handmatig: druk hier eenmaal op om naar de programmeermodus te gaan, en druk nogmaals om de radiozender op te slaan. Automatisch: houd de knop vijf seconden ingedrukt om alle radiozenders opnieuw te installeren.
RADIO	Schakelt tussen stereo- en monogeluid.

Opmerking

- AM-radio en digitale radio worden niet ondersteund.
- Als er geen stereosignaal wordt gedetecteerd, wordt u gevraagd de radiozenders opnieuw te installeren.
- Voor optimale ontvangst plaatst u de antenne niet in de buurt van de TV of andere stralingsbronnen.

Audio vanaf een TV of andere apparaten afspelen

Druk herhaaldelijk op  **SOURCE/AUDIO SOURCE** om de audio-uitvoer van het aangesloten apparaat te selecteren.

Afspelen vanaf een MP3-speler

Een MP3-speler of een ander extern audioapparaat aansluiten en audiobestanden afspelen.

- 1 Sluit de MP3-speler aan op uw home cinema zoals beschreven in de snelstartgids.
- 2 Druk herhaaldelijk op **⏮ SOURCE/AUDIO SOURCE** totdat 'MP3 LINK' op het display wordt weergegeven.
- 3 Druk op de knoppen op de MP3-speler om audiobestanden te selecteren en af te spelen.

Afspelen vanaf een iPod of iPhone

Als u een Philips iPod/iPhone-station aansluit en installeert, kunt u de home cinema gebruiken om muziek, films en foto's weer te geven vanaf uw iPod of iPhone.

Opmerking

- You can charge your iPod/iPhone on the dock while the home theater is in iPod mode.

Uw iPod of iPhone in het station plaatsen

- 1 Beweeg de schuifknop aan de onderkant van het station naar 'STANDARD' en sluit het station daarna aan op de home cinema.
- 2 Sluit de gele Composite-kabel aan op het station en de TV.
- 3 Schakel de iPod of iPhone in en plaats deze in het station.
- 4 Druk op de afstandsbediening van de home cinema op **▶ (Startpagina)**, selecteer **[Door iPod bladeren]** en druk op **OK**.

Naar muziek luisteren

- 1 Plaats uw iPod of iPhone (zie 'Uw iPod of iPhone in het station plaatsen' op pagina 999) in het station.
- 2 Druk op **DOCK for iPod** op de afstandsbediening van de home cinema.
↳ De afspeellijsten worden op de TV weergegeven.
- 3 Druk op de **Navigatietoetsen** en **OK** om een selectie te maken en tracks af te spelen.

Video's of diapresentaties bekijken

Opmerking

- Schakel op de iPod de instelling TV ON (TV aan) in.
- Op de iPhone selecteert u de instelling TV Out (TV uit).

- 1 Plaats uw iPod of iPhone (zie 'Uw iPod of iPhone in het station plaatsen' op pagina 999) in het station.
- 2 Kies de op TV **AV/VIDEO** als bron (overeenkomstig de gele Composite-kabel).
↳ Het TV-scherm wordt zwart.
- 3 Blader via het scherm van de iPod of iPhone om video's of foto's te selecteren.
- 4 Druk op **▶ (Afspelen)** om de video en foto's weer te geven.
↳ Het beeld wordt op de TV weergegeven.

Philips EasyLink gebruiken

De home cinema ondersteunt Philips EasyLink, waarbij gebruik wordt gemaakt van het HDMI CEC-protocol (Consumer Electronics Control). EasyLink-apparaten die via HDMI-aansluitingen zijn aangesloten, kunnen met één enkele afstandsbediening worden bediend.

Opmerking

- Philips garandeert geen 100% interoperabiliteit met alle HDMI CEC-apparaten.

- Schakel de optie HDMI CEC op de TV en andere aangesloten apparaten in. Raadpleeg de handleiding van de TV of van de andere apparaten voor meer informatie.
- Druk op  (Startpagina).
- Selecteer **[Configuratie]** en druk vervolgens op **OK**.
- Selecteer **[EasyLink]** > **[EasyLink]** en druk vervolgens op **OK**.
- Selecteer **[Aan]** en druk op **OK**.
- U kunt nu profiteren van de volgende Philips EasyLink-functies.

Afspelen met één druk op de knop

Wanneer u een disc afspeelt, schakelt de TV automatisch naar het juiste kanaal.

Met één druk op de knop naar stand-by

Wanneer u  (Stand-by) op de afstandsbediening ingedrukt houdt, schakelen de home cinema en alle aangesloten HDMI CEC-apparaten (mits deze de functie voor in stand-by zetten met één druk op de knop ondersteunen) tegelijkertijd over naar stand-by.

Volumeregeling

Als u afspeelt op een apparaat waarvan de audio-uitvoer naar de home cinema wordt geleid, schakelt de home cinema automatisch over naar de overeenkomstige audiobron. Als u met één druk op de knop uw audio wilt bedienen, schakelt u deze functie in en volgt u de instructies op de TV om de aangesloten apparaten te koppelen met de audio-ingangen van de home cinema.

Audio-invoer opslaan

Hiermee werkt u Audio-invoer opslaan bij als er nieuwe apparaten zijn aangesloten.



5 Instellingen wijzigen

In dit hoofdstuk wordt besproken hoe u de instellingen van uw home cinema kunt wijzigen.

Let op

- De meeste instellingen zijn al met de beste waarden voor de home cinema geconfigureerd. Tenzij u een specifieke reden hebt om een instelling te wijzigen, kunt u het beste de standaardwaarde behouden.

Het instellingenmenu openen

- Druk op  (Startpagina).
- Selecteer **[Configuratie]** en druk vervolgens op **OK**.
↳ Het instellingenmenu wordt weergegeven.
- Selecteer een instellingenmenu en druk op **OK**.
Raadpleeg de volgende paragrafen voor informatie over hoe u de instellingen van uw home cinema kunt wijzigen.
- Druk op  **BACK** om terug te keren naar het vorige menu of druk op  om af te sluiten.

Opmerking

- Instellingen die grijs worden weergegeven, kunt u niet wijzigen.

Video-instellingen wijzigen

- Druk op  (Startpagina).
- Selecteer **[Configuratie]** en druk vervolgens op **OK**.
- Selecteer **[Video]** en druk op **OK**.
- Selecteer en wijzig indien gewenst de volgende instellingen:
 - [TV-scherm]:** Hiermee selecteert u een weergaveformaat dat op het TV-scherm past.
 - [HDMI-video]:** hiermee selecteert u de HDMI-videoresolutie.

- **[HDMI Deep Colour]:** Geeft kleuren in meer kleurschakeringen en -tinten weer als de videobeelden in Deep Color worden opgenomen en de TV deze functie ondersteunt.
- **[Component Video]:** hiermee selecteert u de Component Video-resolutie. Auteursrechtelijk beschermde DVD's kunnen alleen de resolutie 480p/576p of 480i/576i weergeven.
- **[Blu-ray 3D-video]:** hiermee selecteert u de driedimensionale video-uitvoer wanneer u een 3D-video op uw home cinema afspeelt. De home cinema moet via HDMI op een 3D-TV zijn aangesloten.
- **[Beeldinstellingen]:** Hiermee selecteert u een voorgeprogrammeerde kleurinstelling.

5 Druk op **OK** om uw keuze te bevestigen.

Opmerking

- De instelling die het meest geschikt is voor de TV wordt automatisch geselecteerd. Controleer of de TV de instelling ondersteunt voordat u de instelling wijzigt.
- Voor HDMI-instellingen moet de TV via HDMI zijn aangesloten.
- Voor instellingen met betrekking tot Progressive Scan of Component Video moet de TV via Component Video zijn aangesloten.

Geluidsinstellingen wijzigen

- 1** Druk op  (**Startpagina**).
- 2** Selecteer **[Configuratie]** en druk vervolgens op **OK**.
- 3** Selecteer **[Audio]** en druk op **OK**.
- 4** Selecteer en wijzig indien gewenst de volgende instellingen:
 - **[Nachtmodus]:** Hiermee selecteert u stil geluid of dynamisch geluid. De nachtmodus verlaagt het volume van harde geluiden en verhoogt het volume van zachte geluiden zoals spraak.

- **[HDMI-audio]:** hiermee selecteert u de HDMI-audio-indeling of schakelt u HDMI-audio-uitvoer uit voor de TV.
- **[360Sound-configuratie]:** Hiermee kalibreert u de luidsprekers tot geluidsinstellingen van 360 graden wanneer er een kalibratiemicrofoon op de home cinema is aangesloten.
- **[Luidsprekerinstellingen]:** Hiermee stelt u het volumeniveau en de afstand van elke luidspreker in om het best mogelijke Surround-geluid te verkrijgen op basis van de setup in de ruimte.

5 Druk op **OK** om uw keuze te bevestigen.

Opmerking

- Voor HDMI-instellingen moet de TV via HDMI zijn aangesloten.
- De nachtmodus is beschikbaar voor Dolby-gecodeerde DVD's en Blu-ray discs (voor modellen die Blu-ray kunnen afspelen).

Surround Sound automatisch instellen

Wanneer u de home cinema voor de eerste keer instelt, vraagt het installatiemenu u om uw luidsprekers te kalibreren voor het beste Surround Sound. Als u uw luidsprekers verplaatst of de indeling van de kamer verandert, dient u de luidsprekers opnieuw te kalibreren voor het beste geluid.

Controleer voordat u begint of de kalibratiemicrofoon zich op minder dan 5 meter van alle luidsprekers bevindt. Als het meer is, dient u het geluid handmatig (zie 'Surround Sound handmatig instellen' op pagina 23) in te stellen.

- 1** Sluit uw luidsprekers en subwoofer aan zoals beschreven in de Snelstartgids. Voor het beste Surround Sound draait u uw achterluidsprekers in de richting van uw luisterpositie.

- 2 Sluit de kalibratiemicrofoon aan op de **MP3 LINK**-aansluiting op uw home cinema en plaats deze op oorhoogte op uw gebruikelijke luisterpositie.

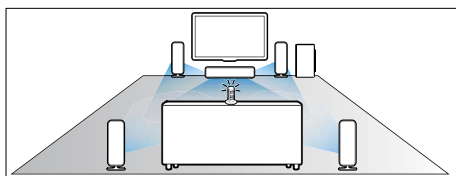
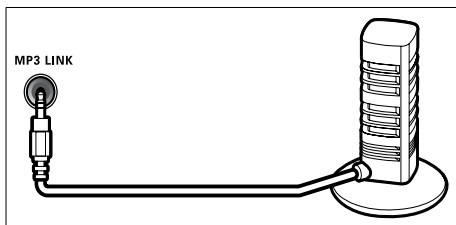

- 3 Controleer of er niets tussen de luidsprekers en de microfoon staat dat het geluid belemmert en zorg ervoor dat er geen andere geluiden te horen zijn in de kamer. Schakel bijvoorbeeld uw TV of radio uit, sluit deuren en ramen en schakel de airconditioning uit. Zet de microfoon niet boven op de luidspreker.
- 4 Druk op **Startpagina** op de afstandsbediening van uw home cinema en selecteer **[Configuratie] > [Audio] > [360Sound-configuratie]**.
- 5 Volg de instructies op het scherm om het geluid in te stellen.
 ↳ Tijdens de kalibratie hoort u een serie testtonen uit de luidsprekers en de subwoofer. Deze geluiden zijn normaal. U hoeft het volume niet te veranderen en de luidsprekers niet te verplaatsen. Blijf stil totdat de kalibratie is voltooid.
- 6 Koppel de kalibratiemicrofoon los nadat de automatische kalibratie is voltooid.

Surround Sound handmatig instellen

Uw home cinema heeft een kalibratiemicrofoon waarmee u de luidsprekers automatisch kunt kalibreren. Als uw luidsprekers meer dan 5 meter van de kalibratiemicrofoon zijn verwijderd, kunt u nog steeds het beste Surround Sound krijgen door ze handmatig in te stellen.

- 1 Sluit uw luidsprekers en subwoofer aan zoals beschreven in de Snelstartgids. Voor het beste Surround Sound draait u uw achterluidsprekers in de richting van uw luisterpositie.
- 2 Druk op **Startpagina** op de afstandsbediening van uw home cinema en selecteer **[Configuratie] > [Audio] > [Luidsprekerinstellingen]**.
- 3 Voer de afstand voor elke luidspreker in, luister dan naar de testtonen en pas het volume aan.

Het netwerk instellen

- 1 Druk op **Startpagina**.
- 2 Selecteer **[Configuratie]** en druk vervolgens op **OK**.
- 3 Selecteer **[Netwerk]** en druk op **OK**.
- 4 Selecteer en wijzig indien gewenst de volgende instellingen:
 - **[Netwerkinstallatie]**: hiermee start u de installatie van een bekabeld (ethernet) of draadloos netwerk. Volg de instructies om de netwerkverbinding in te stellen.
 - **[Netwerkinstellingen weergeven]**: Hiermee worden huidige netwerkinstellingen weergegeven.
 - **[Draadloze instellingen weergeven]**: Hiermee worden huidige Wi-Fi-instellingen weergegeven.
 - **[Net TV-gebruikerslocatie]**: Hiermee wordt de locatie geselecteerd voor toegang tot Net TV-content en -services.
 - **[Net TV-geheugen wissen]**: Wist het Net TV-geheugen, verwijdert de tijdelijk gedownloade bestanden (bijv. cookies) van de Net TV-browser.
- 5 Druk op **OK** om uw keuze te bevestigen.

EasyLink instellen

- 1 Druk op  (**Startpagina**).
- 2 Selecteer **[Configuratie]** en druk vervolgens op **OK**.
- 3 Selecteer **[EasyLink]** en druk op **OK**.
- 4 Selecteer en wijzig indien gewenst de volgende instellingen:
 - **[EasyLink]**: Hiermee schakelt u EasyLink in of uit.
 - **[One Touch Play]**: Hiermee schakelt u One Touch Play in of uit.

Als deze functie is ingeschakeld, kunt u het afspelen van de disc met de afstandsbediening starten en wordt de TV automatisch overgeschakeld naar het juiste kanaal.
 - **[One Touch Standby]**: Hiermee schakelt u One Touch Standby in of uit.

Als deze functie is ingeschakeld, kunt u de home cinema overschakelen naar de stand-bymodus via de afstandsbediening van de TV of van andere aangesloten HDMI CEC-apparaten.
 - **[Volumeregeling]**: Hiermee schakelt u de volumeregeling in of uit.

Als deze functie is ingeschakeld, volgt u de instructies op de TV om de aangesloten apparaten aan de juiste audioaansluitingen van de home cinema te koppelen. De home cinema schakelt automatisch over naar de audiobron van het aangesloten apparaat.
 - **[Audio-invoer opslaan]**: Hiermee werkt u Audio-invoer opslaan bij als er nieuwe apparaten zijn aangesloten.
- 5 Druk op **OK** om uw keuze te bevestigen.



Opmerking

- De aangesloten apparaten moeten zijn ingeschakeld en via HDMI zijn aangesloten.

Multiview

Op Philips Cinema 21:9-TV (model 58PFL9955H/12) kunt u twee videobronnen naast elkaar bekijken. De bronnen kunnen het volgende zijn:

- video van uw home cinema
- TV-uitzendingen en
- Net TV.

Voor informatie over het instellen van multiview verwijzen we u naar de gebruikershandleiding van de TV.

Voorkeursinstellingen wijzigen

- 1 Druk op  (**Startpagina**).
- 2 Selecteer **[Configuratie]** en druk vervolgens op **OK**.
- 3 Selecteer **[Voorkeur]** en druk op **OK**.
- 4 Selecteer en wijzig indien gewenst de volgende instellingen:
 - **[Menutaal]**: Hiermee selecteert u de taal voor de schermweergave.
 - **[Audio]**: Hiermee selecteert u een audiotaal voor een video.
 - **[Ondertiteling]**: Hiermee selecteert u een ondertitelingstaal voor een video.
 - **[Discmenu]**: Hiermee selecteert u een menutaal voor een videodisc.
 - **[Oudercontrole]**: Hiermee beperkt u de toegang tot discs met een leeftijdsclassificering. Als u alle discs wilt afspelen, ongeacht de leeftijdsclassificering, selecteert u niveau '8'.
 - **[Schermbeveiliging]**: Hiermee schakelt u de schermbeveiliging in of uit. Als deze is ingeschakeld, schakelt het scherm na 10 minuten inactiviteit over op de niet-actieve modus (bijvoorbeeld in de pauze- of stopmodus).
 - **[Ondertitels automatisch verschuiven]**: Hiermee schakelt u ondertiteling verschuiven in of uit. Indien deze optie is ingeschakeld, wordt de positie van de ondertiteling automatisch aangepast aan het TV-scherm.

- **[Wachtwoord wijzigen]:** Hiermee wijzigt u of stelt u de pincode in voor het afspelen van een beveiligde disc. Voer '0000' in als u geen pincode hebt ingesteld of als u uw pincode bent vergeten.
- **[Display]:** Hiermee wijzigt u de helderheid van het display.
- **[Automatisch stand-by]:** Hiermee schakelt u de automatische stand-bystand in of uit. Als deze optie is ingeschakeld, schakelt de home cinema automatisch over naar stand-by als het apparaat 30 minuten inactief is (bijvoorbeeld in de pauze- of stopmodus).
- **[VCD PBC]:** Hiermee kunt u het inhoudsmenu voor VCD- en SVCD-discs weergeven of overslaan.
- **[Sleeptimer]:** Hiermee schakelt u de sleeptimer in om de home cinema na een bepaalde tijd over te schakelen op de stand-bymodus.

5 Druk op **OK** om uw keuze te bevestigen.

Opmerking

- Als de gewenste taal niet beschikbaar is op de disc, kunt u **[Overig]** in de lijst selecteren en de viercijferige taalcode invoeren. Deze vindt u aan de achterzijde van deze handleiding.
- Als u een taal selecteert die niet beschikbaar is op een disc, wordt de standaardtaal van de disc door de home cinema gebruikt.

Geavanceerde instellingen wijzigen

- 1 Druk op **▲** (**Startpagina**).
- 2 Selecteer **[Configuratie]** en druk vervolgens op **OK**.
- 3 Selecteer **[Geavanc.]** en druk op **OK**.
- 4 Selecteer en wijzig indien gewenst de volgende instellingen:
 - **[BD-Live-beveiliging]:** Hiermee wordt toegang beperkt of toegestaan tot BD-Live.
 - **[Beter geluid]:** Schakelt de audiopostprocessing in de luidspreker in of uit.
 - **[Software-update]:** Hiermee wordt software via het netwerk of een USB-opslagapparaat bijgewerkt.
 - **[Geheugen wissen]:** Wist het lokale geheugen, verwijdert de BD-Live-bestanden die u eerder hebt gedownload. Indien u gebruikmaakt van een USB-opslagapparaat, is de lokale map waarin bestanden worden bewaard 'BUDA'.
 - **[DivX® VOD-code]:** Hiermee wordt de DivX VOD-registratiecode van de home cinema weergegeven.
 - **[Versie-informatie]:** Hiermee geeft u de softwareversie van de home cinema weer.
 - **[Standaardwaarden herstellen]:** Hiermee zet u de home cinema terug op de standaardinstellingen zoals die in de fabriek zijn geprogrammeerd.

5 Druk op **OK** om uw keuze te bevestigen.

Opmerking

- U kunt internettoegang op commercieel verkrijgbare Blu-ray Discs niet beperken.
- Voordat u DivX-video's koopt en afspeelt op de home cinema, dient u de home cinema met de DivX VOD-code te registreren op www.divx.com.
- U kunt de instellingen voor het kinderslot niet terugzetten naar de standaardwaarden.

6 Software bijwerken

Als u wilt controleren of er nieuwe updates zijn, vergelijkt u de huidige softwareversie van uw home cinema met de nieuwste softwareversie (indien beschikbaar) op de website van Philips.

De softwareversie controleren

- 1 Druk op  (Startpagina).
- 2 Selecteer **[Configuratie]** en druk vervolgens op **OK**.
- 3 Selecteer **[Geavanc.]** > **[Versie-informatie]** en druk vervolgens op **OK**.
 - ↳ De softwareversie wordt weergegeven.

Software vanaf het netwerk bijwerken

- 1 Stel de internetverbinding (zie 'Op een computernetwerk en internet aansluiten' op pagina 10) in.
- 2 Druk op  (Startpagina) en selecteer **[Configuratie]**.
- 3 Selecteer **[Geavanc.]** > **[Software-update]** > **[Netwerk]**.
 - ↳ Als upgrademedia worden gevonden, wordt u gevraagd of u de update wilt starten of annuleren.
- 4 Volg de instructies op de TV op om het bijwerken te bevestigen.
 - ↳ Zodra de handleiding is bijgewerkt, schakelt de home cinema automatisch uit en weer in.
 - Zo niet, koppel het netsnoer dan gedurende een paar seconden los en sluit het vervolgens weer aan.

Opmerking

- Als de home cinema geen verbinding met de server van Philips kan maken, drukt u op  (Startpagina) en selecteert u **[Configuratie]** > **[Netwerk]** > **[Netwerkinstallatie]** om het netwerk in te stellen.

Software bijwerken vanaf een USB-opslagapparaat

- 1 Zoek de meest recente softwareversie op www.philips.com/support.
 - Zoek uw model en klik op 'Software en drivers'.
- 2 Maak een map genaamd 'UPG' in de hoofdmap van uw USB-opslagapparaat.
- 3 Download de software naar de map '\UPG' op het USB-opslagapparaat.
- 4 Pak de software uit in de map 'UPG'.
- 5 Sluit het USB-opslagapparaat aan op de home cinema.
- 6 Druk op  (Startpagina) en selecteer **[Configuratie]**.
- 7 Selecteer **[Geavanc.]** > **[Software-update]** > **[USB]**.
- 8 Volg de instructies op de TV op om het bijwerken te bevestigen.
 - ↳ Zodra de handleiding is bijgewerkt, schakelt de home cinema automatisch uit en weer in.
 - Zo niet, koppel het netsnoer dan gedurende een paar seconden los en sluit het vervolgens weer aan.

Let op

- Schakel de home cinema niet uit en verwijder het USB-opslagapparaat niet terwijl de software wordt bijgewerkt, omdat de home cinema dan beschadigd kan raken.

De elektronische gebruikershandleiding bijwerken

- 1 Controleer de huidige versie van de elektronische gebruikershandleiding die is geïnstalleerd op uw home cinema (zie 'De softwareversie controleren' op pagina 26).
- 2 Sluit een USB-opslagapparaat aan op uw PC.
- 3 In uw webbrowser voert u www.philips.com/support in en zoekt u vervolgens uw product.

- 4 Klik op 'Software en drivers' in het linkerpaneel en zoek dan naar de 'Elektronische handleiding'. De elektronische gebruikershandleiding is gecomprimeerd in een *.zip-archief.
- 5 Als het *.zip-bestand op de Philips-ondersteuningswebsite een latere versie dan het bestand in uw home cinema is, downloadt u het bestand naar de hoofdmap van uw USB-opslagapparaat.
- 6 Pak het gedownloade bestand uit in de hoofdmap van het USB-opslagapparaat.
 - ↳ Een bestand met de naam 'HTSxxxxeDFU.zip' wordt uitgepakt in de map 'UPG' van uw USB-opslagapparaat. Daarbij is 'xxxx' het modelnummer van uw home cinema.
- 7 Koppel het USB-opslagapparaat los van de PC en sluit het aan op de home cinema.
- 8 Druk op  (Startpagina).
 - Controleer of er zich geen disc in het discstation van uw home cinema bevindt en of het discstation is gesloten.
- 9 Druk op [3], [3], [8] op de afstandsbediening.
 - ↳ De software-update wordt uitgevoerd. Zodra de handleiding is bijgewerkt, schakelt de home cinema automatisch uit en weer in.
- 10 Koppel het USB-opslagapparaat los van de home cinema als de update is voltooid.

Let op

- Tijdens de update dient u de stroomtoevoer niet uit te schakelen en ook dient u het USB-opslagapparaat niet te verwijderen.
- Verwijder de USB-stick niet uit de home cinema als er tijdens de update een stroomstoring optreedt. De home cinema gaat verder met de update zodra de stroomtoevoer weer is hersteld.
- Als tijdens de update een fout optreedt, probeer dan de procedure opnieuw uit te voeren. Als de fout hierna nog optreedt, neemt u contact op met Philips Consumer Care.

7 Productspecificaties

Opmerking

- Specificaties en ontwerp kunnen zonder kennisgeving vooraf worden gewijzigd.

Regiocode

Op het typeplaatje op de achterzijde of onderkant van de home cinema ziet u welke regio wordt ondersteund.

Land	DVD	BD
Europa, Verenigd Koninkrijk	 	
Azië (Oceanië), Taiwan, Korea	 	
Latijns-Amerika	 	
Australië, Nieuw-Zeeland	 	
Rusland, India	 	
China	 	

Afspeelbare mediatypen

- AVCHD, BD-RE, BD-Video, DVD-Video, DVD+R/+RW, DVD-R/-RW, DVD+R/-R DL, CD-R/CD-RW, Audio CD, Video CD/SVCD, afbeeldingsbestanden, MP3-media, WMA-media, DivX (Ultra)/DivX Plus HD-media, USB-opslagapparaat

Bestandsformaat

- Audio: .mp3, .wma, .wav
- Video: .avi, .divx, .mp4, .mkv, .wmv
- Afbeeldingen: .jpg, .gif, .png

Versterker

- Totaal uitgangsvermogen: 800 W RMS
- Frequentierespons: 40 Hz - 20 kHz/±3 dB
- Signaal-ruisverhouding:
> 65 dB (CCIR) / (Klasse A)

- Invoerspecificaties:
 - AUX1, AUX2: 400 mV
 - MP3 LINK: 150 mV

Video

- Signaalsysteem: PAL/NTSC
- Component Video-uitgang: 480i/576i, 480p/576p, 720p, 1080i
- HDMI-uitgang: 480i/576i, 480p/576p, 720p, 1080i, 1080p, 1080p24

Audio

- S/PDIF digitale audio-ingang:
 - Coaxiaal: IEC 60958-3
 - Optisch: TOSLINK
- Samplingfrequentie:
 - MP3: 32 kHz, 44,1 kHz, 48 kHz
 - WMA: 44,1 kHz, 48 kHz
- Constante bitsnelheid:
 - MP3: 112 kbps - 320 kbps
 - WMA: 48 kbps - 192 kbps

Radio

- Frequentiebereik:
 - Europa/China: FM 87,5 - 108 MHz (50 kHz)
 - Azië (Oceanië)/Rusland/Latijns-Amerika/India: FM 87,5 - 108 MHz (50/100 kHz)
- Signaal-ruisverhouding: FM 55 dB
- Frequentierespons: FM 60 Hz - 12,5 kHz / ± 3 dB

USB

- Compatibiliteit: snelle USB (2.0)
- Klasseondersteuning: UMS (USB Mass Storage Class)
- Bestandssysteem: NFTS, FAT16, FAT32
- Maximaal ondersteund geheugen: < 160 GB

Het apparaat

- Voeding:
 - Europa/China: 220 - 240 V, ~50 Hz;
 - Latijns-Amerika/Azië (Oceanië): 110 - 127/220 - 240 V, ~50 - 60 Hz;
 - Rusland, India: 220 - 240 V, ~50 Hz
- Stroomverbruik: 125 W
- Stroomverbruik in stand-by: $\leq 0,22$ W
- Afmetingen (b x h x d): 437 x 75 x 342 (mm)
- Gewicht: 4,5 kg

Subwoofer

- Impedantie: 4 ohm
- Luidsprekerdrivers: 165mm-woofer (6,5 inch)
- Frequentierespons: 40 Hz - 150 Hz
- Afmetingen (b x h x d): 196 x 397 x 342 (mm)
- Gewicht: 6,4 kg
- Kabellengte: 3 m

Luidsprekers

- Systeem: volledig satellietbereik
- Luidsprekerimpedantie: 4 ohm (midden), 6 ohm (voor/achter)
- Luidsprekerdrivers:
 - Midden: 2 x 2,5-inch woofer + 1-inch zachte dome-tweeter
 - Voor/achter: 2 x 2,5 inch met volledig bereik + 2,5-inch woofer + 1-inch zachte dome-tweeter
- Frequentierespons: 150 Hz - 20 kHz
- Afmetingen (b x h x d):
 - Midden: 435 x 85 x 111 (mm)
 - Voor/achter: 99 x 247 x 117 (mm)
- Gewicht:
 - Midden: 1,67 kg
 - Voor/achter: 1,17 kg per stuk
- Kabellengte:
 - Midden: 2 m
 - Voor: 3 m
 - Achter: 10 m

Specificaties van de laser

- Lasertype (diode): InGaN/AlGaIn (BD), AlGaInP (DVD/CD)
- Golf lengte: 405 +5 nm/-5 nm (BD), 655 +5 nm/-10 nm (DVD), 790 +10 nm/-10 nm (CD)
- Uitgangsvermogen (maximaal): 20 mW (BD), 6 mW (DVD), 7 mW (CD)

8 Problemen oplossen



Waarschuwing

- Risico van een elektrische schok. Verwijder de behuizing van het product nooit.

Probeer het product nooit zelf te repareren. Hierdoor wordt de garantie ongeldig.

Als u problemen hebt bij het gebruik van dit product, controleer dan het volgende voordat u om service vraagt. Als het probleem zich nog steeds voordoet, registreer dan uw product voor ondersteuning op www.philips.com/welcome.

Als u contact opneemt met Philips, wordt u gevraagd om het model- en serienummer van dit product. Het model- en serienummer bevinden zich op de achterkant of onderkant van uw product. Noteer de nummers hier:

Modelnummer _____

Serienummer _____

Apparaat

De knoppen van deze home cinema werken niet.

- Haal de stekker van de home cinema enkele minuten uit het stopcontact en steek de stekker er weer in.

Beeld

Geen beeld.

- Controleer of de TV naar de juiste bron voor de home cinema is geschakeld.

Er is geen beeld via de HDMI-aansluiting.

- Wijzig de instelling voor HDMI-video of wacht 15 seconden zodat het apparaat zich automatisch kan herstellen.
- Controleer of de HDMI-kabel goed werkt. Sluit een nieuwe HDMI-kabel aan.

Er is geen beeld via de Component-aansluiting (Y Pb Pr).

- Als de HDMI-videoaansluiting is ingesteld op **[Automatisch]** of **[1080p/24Hz]**, is er geen video-uitvoer via de Component-aansluiting. Wijzig de instelling voor HDMI-video of verwijder de HDMI-aansluiting.

De TV ontvangt geen High Definition-videosignaal.

- Controleer of de disc High Definition-video bevat.
- Controleer of de TV High Definition-video ondersteunt.

Geluid

Geen geluid.

- Controleer of de audiokabels zijn aangesloten en selecteer de juiste ingangsbron (bijvoorbeeld **♪ SOURCE/AUDIO SOURCE**) voor het apparaat waarvan u wilt afspelen.

Er is geen geluid via de HDMI-aansluiting.

- U hoort mogelijk geen geluid als het aangesloten apparaat niet compatibel is met HDCP (High-bandwidth Digital Content Protection) of alleen compatibel is met DVI. Gebruik een analoge of digitale audioverbinding.
- Controleer of de **[HDMI-audio]** is ingeschakeld.

Er wordt geen geluid weergegeven bij het TV-programma.

- Sluit een audiokabel aan op de audio-ingang van de home cinema en de audio-uitgang van de TV en druk herhaaldelijk op **♪ SOURCE/AUDIO SOURCE** om de juiste audiobron te selecteren.

Vervormd geluid of echo.

- Zorg dat het volume van de TV is uitgeschakeld of op minimum is ingesteld als u audio afspeelt via de home cinema.

Beeld en geluid zijn niet synchroon.

- 1) Druk op **III SOUND SETTINGS/III (Geluidsopties)**. 2) Druk herhaaldelijk op de **Navigatietoetsen** (links/rechts) tot **AUDIO SYNC** wordt weergegeven en druk vervolgens op **OK**. 3) Druk op de **Navigatietoetsen** (omhoog/omlaag) om het geluid met het beeld te synchroniseren.

Kan de luidsprekers niet kalibreren met de kalibratiemicrofoon.

- Controleer of de luidsprekers, subwoofer en kalibratiemicrofoon zijn aangesloten zoals beschreven in de Snelstartgids.
- Probeer een andere positie voor de luidsprekers en kalibreer de luidsprekers opnieuw.

- Zorg ervoor dat u alle stappen voor automatische kalibratie (zie 'Surround Sound automatisch instellen' op pagina 22) volgt.
- Als u de luidsprekers niet automatisch kunt kalibreren of als u niet tevreden bent met de automatische instellingen, kunt u de luidsprekers handmatig (zie 'Surround Sound handmatig instellen' op pagina 23) instellen.

Afspelen



De disc kan niet worden afgespeeld.

- Reinig de disc.
- Controleer of de home cinema de disc (zie 'Productspecificaties' op pagina 27) ondersteunt.
- Controleer of de home cinema de regiocode van de disc ondersteunt.
- Als het een DVD±RW of DVD±R betreft, moet u controleren of de disc is gefinaliseerd.

DivX-videobestanden kunnen niet worden afgespeeld.

- Controleer of het DivX-bestand met de DivX-encoder is gecodeerd in 'Home Cinema Profile'.
- Zorg ervoor dat het DivX-videobestand volledig is.

DivX-ondertiteling wordt niet goed weergegeven.

- Zorg ervoor dat de naam van het ondertitelingsbestand overeenkomt met de naam van de film.
- Selecteer de juiste tekenset: 1) Druk op  **OPTIONS**/ (**Opties**). 2) Selecteer **[Tekenset]**. 3) Selecteer de ondersteunde tekenset. 4) Druk op **OK**.

De inhoud van een USB-opslagapparaat kan niet worden gelezen.

- Zorg ervoor dat de indeling van het USB-opslagapparaat compatibel is met de home cinema (zie 'Productspecificaties' op pagina 27).
- Zorg ervoor dat het USB-opslagapparaat is geformatteerd met een bestandssysteem dat door de home cinema wordt ondersteund.

Het symbool voor 'Geen invoer' of 'x' wordt op de TV weergegeven.

- De bewerking is niet mogelijk.

De EasyLink-functie werkt niet.

- Zorg ervoor dat de home cinema op een EasyLink-TV van Philips is aangesloten en dat EasyLink is ingeschakeld.

Ik wil niet dat mijn home cinema wordt ingeschakeld wanneer ik mijn TV inschakel.

- Dit is het juiste gedrag van Philips EasyLink (HDMI-CEC). Als u uw home cinema onafhankelijk wilt gebruiken, dient u EasyLink uit te schakelen.

Ik heb geen toegang tot BD-Live-functies.

- Controleer de netwerkverbinding (zie 'Op een computernetwerk en internet aansluiten' op pagina 10) en zorg ervoor dat het netwerk is geïnstalleerd (zie 'Het netwerk instellen' op pagina 10).
- Wis de geheugenopslag. (zie 'Geavanceerde instellingen wijzigen' op pagina 25)
- Controleer of de Blu-ray Disc de BD Live-functie ondersteunt.

Het beeldmateriaal (films, foto's, videoclip enz.) van de iPod/iPhone wordt niet op de TV weergegeven.

- Bladeren door video's en foto's wordt niet ondersteund. U kunt alleen op de iPod/iPhone zelf door de video's en foto's bladeren.

Foto's van mijn iPod/iPhone worden niet op de TV weergegeven.

- Sluit een gele Composite-kabel aan op het station en de TV.
- Kies de op TV **AV/VIDEO** als bron (overeenkomstig de gele Composite-kabel).
- Druk op de iPod of iPhone op **PLAY** om de diaprojectie te starten.

De audio wordt onderbroken wanneer ik muziek van mijn iPod of iPhone in het basistation afspeel.

- Controleer of dat u de nieuwste firmware op uw iPod of iPhone hebt geïnstalleerd. Voor meer informatie raadpleegt u de ondersteuningswebsite van uw iPod of iPhone.

Mijn 3D-video wordt in 2D weergegeven.

- Controleer of uw home cinema via HDMI is aangesloten op uw 3D-TV.
- Controleer of uw disc een Blu-ray 3D Disc is.
- Controleer of de instelling **[Blu-ray 3D-video]** is ingeschakeld (zie 'Video-instellingen wijzigen' op pagina 21).

Ik zie zwart beeld op mijn TV-scherm.

- Controleer of uw home cinema via HDMI is aangesloten op de TV.
- Schakel de TV over naar de correcte HDMI-bron.

Ik kan de video van de onlinevideotheek niet downloaden.

- Controleer of uw home cinema via HDMI is aangesloten op de TV.
- Controleer of de SD-kaart is geplaatst en geformatteerd.
- Controleer of de SD-geheugenkaart genoeg geheugen heeft om de video te downloaden en van type SDHC Klasse 6 is.
- Controleer of u voor de video hebt betaald en of de huurperiode nog niet is verlopen.
- Controleer de netwerkverbinding (zie 'Op een computernetwerk en internet aansluiten' op pagina 10).
- Neem contact op met de onlinevideotheek voor meer ondersteuning.

Netwerk

Draadloos netwerk wordt niet gevonden of wordt gestoord

- Zorg ervoor dat magnetrons, Dect-telefoons of andere WiFi-apparaten in de omgeving geen storingen in het draadloze netwerk veroorzaken.
- Probeer de bekabelde netwerkinstallatie als het draadloze netwerk niet goed functioneert (zie 'Het netwerk instellen' op pagina 999).

9 Index

3

360 graden geluid	22, 23
3D-video	14

A

aansluiten	
andere apparaten	9
audio van de TV	9, 19
draadloze module	11
gids	7
netwerk	10
TV	8
aansluitingen	7
afspelen	
2D-video	15
3D-video	14
disc	13
MP3-speler	20
multimedia-inhoud	17
opties	13
problemen oplossen	30
radio	19
USB-opslagapparaat	15
vanaf de PC	17
afspelen met één druk op de knop	21, 24
afstandsbediening	4
audio	
aansluiting	9
synchroniseren met video	13
taal	24
audio-invoer opslaan	21, 24
automatische kalibratie	22
automatische luidsprekerinstallatie	22

B

BD-Live	
installatie	10
toegang	14
beeld	
diapresentatie	16, 16
draaien	16
opties	16
problemen oplossen	29
bestandsindelingen	27
Bladeren	
Net TV	18
PC	17
Bonusweergave	14

<hr/>	
C	
contact met ons opnemen	29
<hr/>	
D	
diapresentatie	
animatie	16
duur	16
een diapresentatie met muziek afspelen	16
iPod/iPhone-inhoud weergeven	20
disc	
afspelen	13
ondersteunde discs	27
DivX	
tekenset	15
DLNA	17
draadloos	
draadloze module	11
<hr/>	
E	
EasyLink	
instellingen	21, 24
<hr/>	
F	
foto's draaien	16
<hr/>	
G	
geluid	
automatische volume	12
hoge en lage tonen	13
modus	12
problemen oplossen	29
Surround	13
<hr/>	
H	
handmatige luidsprekerinstallatie	23
HDMI CEC (zie Easylink)	21
herhalen	15, 13
hoofdstuk	15
<hr/>	
I	
instellingen	
EasyLink	24
kinderslot	24
netwerk	23
voorkeuren	24
instellingen wijzigen	21
<hr/>	
Internet	
aansluiten	10
BD-Live	14
onlinevideotheken	18
software-update	26
iPod	
afspelen	20
diapresentatie	20
<hr/>	
K	
kalibratie	22
<hr/>	
L	
luidsprekerinstallatie	22, 23, 22
<hr/>	
M	
mediaserversoftware	
installatie	17
met één druk op de knop naar stand-by	21, 24
MP3	
afspelen	20
Multiview	24
<hr/>	
N	
Net TV	18
netwerk	
aansluiten	10
installatie	10
software-update	26
<hr/>	
O	
onderhoud	3
ondertiteling	
taal	15, 24
onlinevideotheken	18
overzicht	
aansluitingen	7
afstandsbediening	4
apparaat	4
<hr/>	
P	
picture-in-picture	
2e audiotaal	14
2e ondertiteltaal	14
inschakelen	14
problemen oplossen	29
productonderhoud	3
productspecificaties	27

R

radio	
afspelen	19
afstemmen	19
programma	19
recycling	3
regiocode	27

S

SD-kaart	18
SD-kaart formatteren	18
software	
update	26
versie	26
subtitle shift	15, 24
Surround Sound-installatie	22, 23

T

taal	
audio	15, 24
discmenu	24
ondertiteling	15, 24
schermweergave	24
tijdlocatie video	15
titel	15
TV	
aansluiten	8
audio van de TV	9, 19

U

USB	
afspelen	15
software-update	26
uw oude product weggoien	3

V

veiligheid	2
versterker	27
video	
een video huren en kijken	18
met geluid synchroniseren	13
onlinevideotheken	18
opties	15
Video's downloaden	18
video's huren	18, 19
volumeregeling	21

W

wachtwoord (pincode)	24
-----------------------------	----

Language Code

Abkhazian	6566	Inupiaq	7375	Pushto	8083
Afar	6565	Irish	7165	Russian	8285
Afrikaans	6570	Íslenska	7383	Quechua	8185
Amharic	6577	Italiano	7384	Raeto-Romance	8277
Arabic	6582	Ivrit	7269	Romanian	8279
Armenian	7289	Japanese	7465	Rundi	8278
Assamese	6583	Javanese	7486	Samoan	8377
Avestan	6569	Kalaallisut	7576	Sango	8371
Aymara	6589	Kannada	7578	Sanskrit	8365
Azerbaijani	6590	Kashmiri	7583	Sardinian	8367
Bahasa Melayu	7783	Kazakh	7575	Serbian	8382
Bashkir	6665	Kernewek	7587	Shona	8378
Belarusian	6669	Khmer	7577	Shqip	8381
Bengali	6678	Kinyarwanda	8287	Sindhi	8368
Bihari	6672	Kirghiz	7589	Sinhalese	8373
Bislama	6673	Komi	7586	Slovensky	8373
Bokmål, Norwegian	7866	Korean	7579	Slovenian	8376
Bosanski	6683	Kuanyama; Kwanyama	7574	Somali	8379
Brezhoneg	6682	Kurdish	7585	Sotho; Southern	8384
Bulgarian	6671	Lao	7679	South Ndebele	7882
Burmese	7789	Latina	7665	Sundanese	8385
Castellano, Español	6983	Latvian	7686	Suomi	7073
Catalán	6765	Letzeburgesch;	7666	Swahili	8387
Chamorro	6772	Limburgan; Limburger	7673	Swati	8383
Chechen	6769	Lingala	7678	Svenska	8386
Chewa; Chichewa; Nyanja	7889	Lithuanian	7684	Tagalog	8476
中文	9072	Luxembourgish;	7666	Tahitian	8489
Chuang; Zhuang	9065	Macedonian	7775	Tajik	8471
Church Slavik; Slavonic	6785	Malagasy	7771	Tamil	8465
Chuvash	6786	Magyar	7285	Tatar	8484
Corsican	6779	Malayalam	7776	Telugu	8469
Česky	6783	Maltese	7784	Thai	8472
Dansk	6865	Manx	7186	Tibetan	6679
Deutsch	6869	Maori	7773	Tigrinya	8473
Dzongkha	6890	Marathi	7782	Tonga (Tonga Islands)	8479
English	6978	Marshallese	7772	Tsonga	8483
Esperanto	6979	Moldavian	7779	Tswana	8478
Estonian	6984	Mongolian	7778	Türkçe	8482
Euskara	6985	Nauru	7865	Turkmen	8475
Ελληνικά	6976	Navaho; Navajo	7886	Twi	8487
Faroese	7079	Ndebele, North	7868	Uighur	8571
Français	7082	Ndebele, South	7882	Ukrainian	8575
Frysk	7089	Ndonga	7871	Urdu	8582
Fijian	7074	Nederlands	7876	Uzbek	8590
Gaelic; Scottish Gaelic	7168	Nepali	7869	Vietnamese	8673
Gallegan	7176	Norsk	7879	Volapuk	8679
Georgian	7565	Northern Sami	8369	Walloon	8765
Gikuyu; Kikuyu	7573	North Ndebele	7868	Welsh	6789
Guarani	7178	Norwegian Nynorsk;	7878	Wolof	8779
Gujarati	7185	Occitan; Provençal	7967	Xhosa	8872
Hausa	7265	Old Bulgarian; Old Slavonic	6785	Yiddish	8973
Herero	7290	Oriya	7982	Yoruba	8979
Hindi	7273	Oromo	7977	Zulu	9085
Hiri Motu	7279	Ossetian; Ossetic	7983		
Hrvatski	6779	Pali	8073		
Ido	7379	Panjabi	8065		
Interlingua (International)	7365	Persian	7065		
Interlingue	7365	Polski	8076		
Inuktitut	7385	Português	8084		

