

KÄRCHER

makes a difference

AD 3

AD 3 Premium

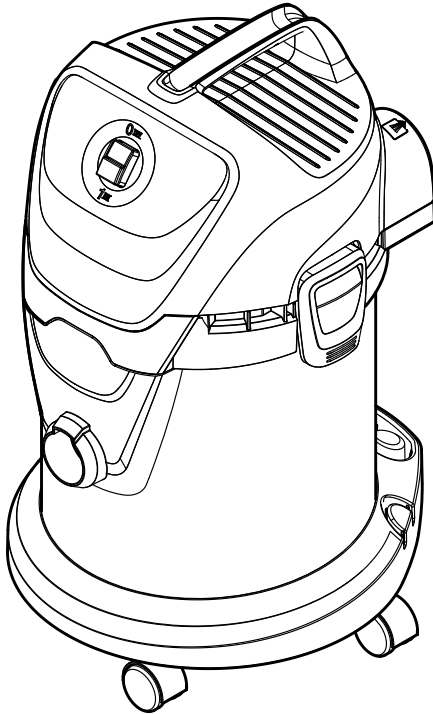

Deutsch	5
English	11
Français	17
Italiano	23
Nederlands	29
Español	35
Português	41
Dansk	47
Norsk	52
Svenska	57
Suomi	62
Ελληνικά	67
Türkçe	73
Русский	78
Magyar	85
Čeština	91
Slovenščina	97
Polski	102
Românește	108
Slovenčina	114
Hrvatski	120
Srpski	125
Български	131
Eesti	137
Latviešu	142
Lietuviškai	147
Українська	152
Қазақша	158
العربية	170



**Register
your product**

www.kaercher.com/welcome

EAC



59673990 (03/19)

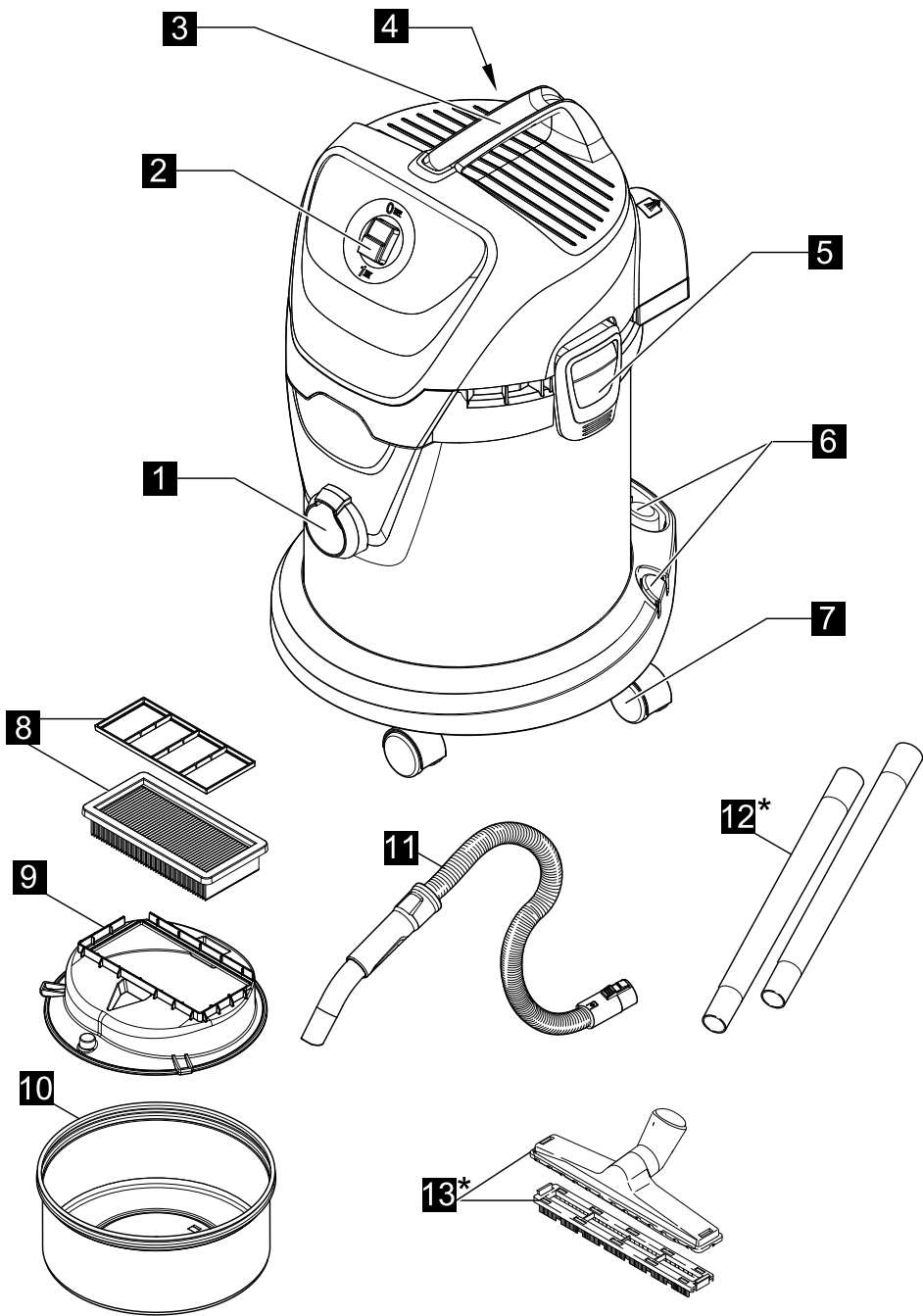

* AD 3 Premium

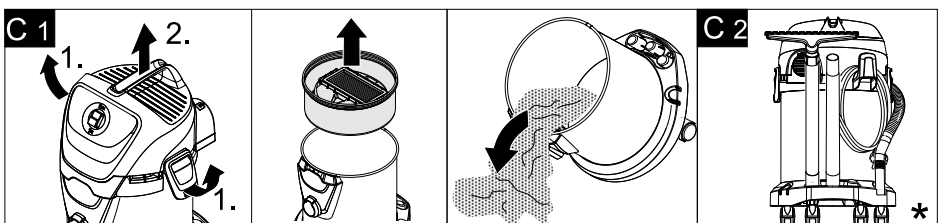
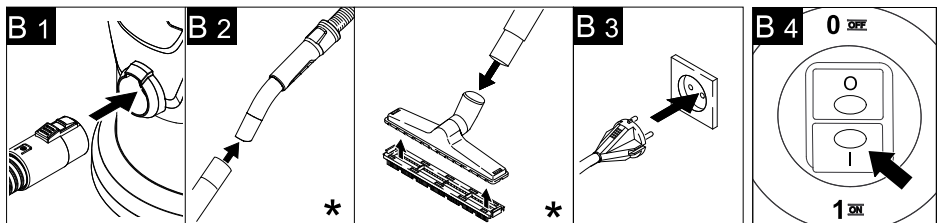
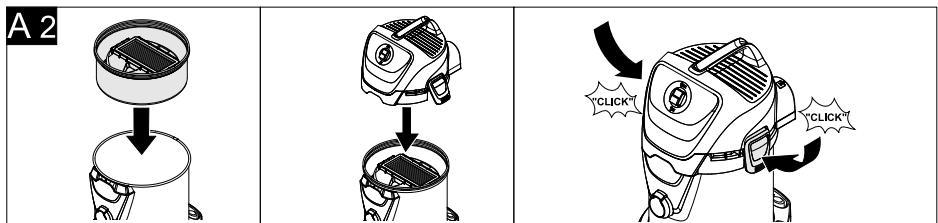
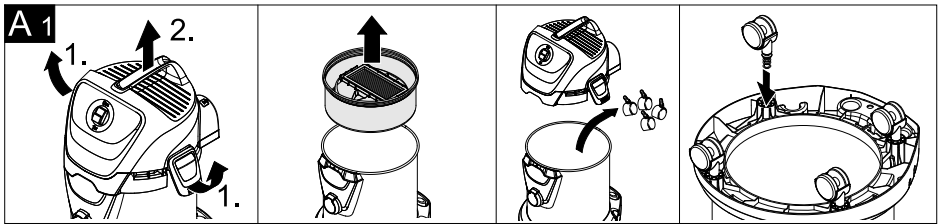

* AD 3 Premium

D1

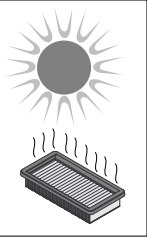
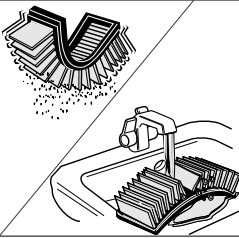
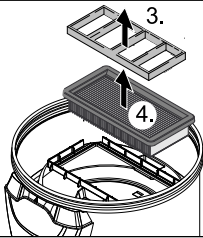
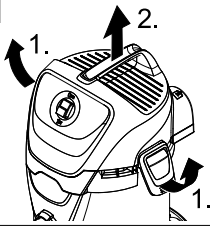

D2

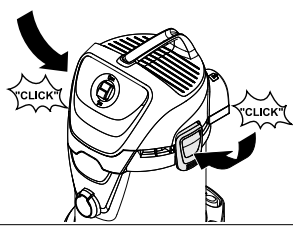
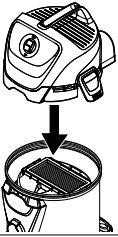
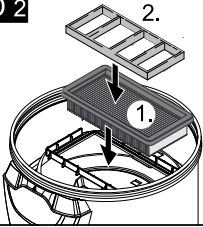

Inhaltsverzeichnis

Allgemeine Hinweise	DE	5
Sicherheitshinweise	DE	6
Gerätebeschreibung	DE	8
Bedienung	DE	9
Pflege und Wartung	DE	9
Hilfe bei Störungen	DE	10
Technische Daten	DE	10

Allgemeine Hinweise



Lesen Sie vor der ersten Benutzung Ihres Gerätes diese Originalbetriebsanleitung, handeln Sie danach und bewahren Sie diese für späteren Gebrauch oder für Nachbesitzer auf.

Bestimmungsgemäße Verwendung

Das Gerät ist gemäß der in dieser Betriebsanleitung aufgeführten Beschreibungen und Sicherheitshinweise zur Verwendung als Asche- und Trockensauger bestimmt. Zusätzlich besteht die Möglichkeit Wasser aufzusaugen.

Dieses Gerät wurde für den privaten Gebrauch entwickelt und ist nicht für die Beanspruchungen des gewerblichen Einsatzes vorgesehen.

– Das Gerät vor Regen schützen. Nicht im Aussenbereich lagern.

Der Asche- und Trockensauger eignet sich besonders zum Aufsaugen von:

- Sauggut/kalter Asche aus Kaminen, Holz-Kohle Öfen, Aschenbechern oder Grill.
- Grobschmutz aller Art wie zum Beispiel Sand oder Steinschutt.

Hinweis:

Einsaugbare Menge kann je nach Sauggut variieren.

Beim Aufsaugen von Wasser darf das Flüssigkeitsvolumen von 3,0 Liter nicht überschritten werden.

Den Asche- und Trockensauger nur benutzen mit:

- Original-Ersatzteilen, -Zubehör oder -Sonderzubehör.

Der Hersteller haftet nicht für eventuelle Schäden, die durch nicht bestimmungsgemäßen Gebrauch oder falsche Bedienung verursacht werden.

Symbole auf dem Gerät

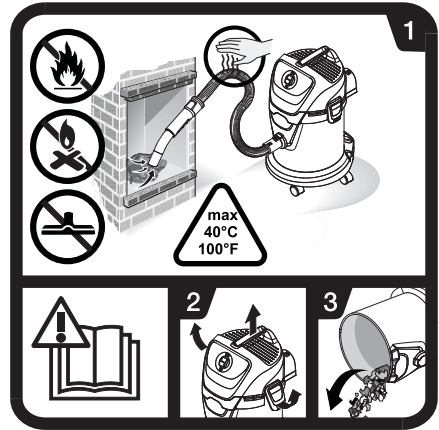

→ Betriebsanleitung lesen.

- 1 Beim Aschesaugen ständig Schläuche und Sauger auf Erwärmung prüfen. Keinen Ruß und brennbare Stoffe einsaugen. Bodendüse nicht zum Saugen von Asche verwenden. Das Sauggut darf eine Temperatur von 40 °C nicht überschreiten.
- 2-3 Um die Ansammlung von Materialien zu vermeiden, die eine Brandlast (z. B. Sägespäne) darstellen: Sauger nach und vor dem Aschesaugen im Freien öffnen, entleeren und reinigen.

Umweltschutz



Die Verpackungsmaterialien sind recyclebar. Bitte werfen Sie die Verpackungen nicht in den Hausmüll, sondern führen Sie diese einer Wiederverwertung zu.



Altgeräte enthalten wertvolle recyclingfähige Materialien, die einer Verwertung zugeführt werden sollten. Bitte entsorgen Sie Altgeräte deshalb über geeignete Sammelsysteme.

Elektrische und elektronische Geräte enthalten oft Bestandteile, die bei falschem Umgang oder falscher Entsorgung eine potentielle Gefahr für die menschliche Gesundheit und die Umwelt darstellen können. Für den ordnungsgemäßen Betrieb des Gerätes sind diese Bestandteile jedoch notwendig. Mit diesem Symbol gekennzeichnete Geräte dürfen nicht mit dem Hausmüll entsorgt werden.

Entsorgung von Flachfaltenfilter

Flachfaltenfilter sind aus umweltverträglichen Materialien hergestellt.

Sofern sie keine eingesaugten Substanzen enthalten, die für den Hausmüll verboten sind, können sie über den normalen Hausmüll entsorgt werden.

Hinweise zu Inhaltsstoffen (REACH)

Aktuelle Informationen zu Inhaltsstoffen finden Sie unter:

www.kaercher.de/REACH

Garantie

In jedem Land gelten die von unserer zuständigen Vertriebsgesellschaft herausgegebenen Garantiebedingungen. Etwaige Störungen an Ihrem Gerät beseitigen wir innerhalb der Garantiefrist kostenlos, sofern ein Material- oder Herstellungsfehler die Ursache sein sollte. Im Garantiefall wenden Sie sich bitte mit Kaufbeleg an Ihren Händler oder die nächste autorisierte Kundendienststelle.

(Adresse siehe Rückseite)

Kundendienst

Bei Fragen oder Störungen hilft Ihnen unsere KÄRCHER-Niederlassung gerne weiter.

Bestellung von Ersatzteilen und Sonderzubehör

Eine Auswahl der am häufigsten benötigten Ersatzteile finden Sie am Ende der Betriebsanleitung. Ersatzteile und Zubehör erhalten Sie bei ihrem Händler oder bei ihrer KÄRCHER-Niederlassung.

Sicherheitshinweise

⚠ **GEFAHR**

- Das Gerät nur an Wechselstrom anschließen. Die Spannung muss mit dem Typenschild des Gerätes übereinstimmen.
- Netzstecker und Steckdose niemals mit feuchten Händen anfassen.
- Netzstecker nicht durch Ziehen an der Anschlussleitung aus der Steckdose ziehen.
- Anschlussleitung mit Netzstecker vor jedem Betrieb auf Schäden prüfen. Beschädigte Anschlussleitung unverzüglich durch autorisierten Kundendienst/Elektro-Fachkraft austauschen lassen, um Gefährdungen zu vermeiden.
- Zur Vermeidung von Elektrounfällen empfehlen wir, Steckdosen mit vorgeschaltetem Fehlerstrom-Schutzschalter (max. 30 mA Nenn-

auslöse-Stromstärke) zu benutzen.

- Vor allen Pflege- und Wartungsarbeiten das Gerät ausschalten und den Netzstecker ziehen.
- Reparaturarbeiten und Arbeiten an elektrischen Bauteilen dürfen nur vom autorisierten Kundendienst durchgeführt werden.

⚠ **WARNUNG**

- Dieses Gerät ist nicht dafür bestimmt, durch Personen mit eingeschränkten physischen, sensorischen oder geistigen Fähigkeiten oder mangels Erfahrungen und/oder mangels Wissen benutzt zu werden, es sei denn, sie werden durch eine für ihre Sicherheit zuständige Person beaufsichtigt oder erhalten von ihr Anweisungen, wie das Gerät zu benutzen ist und haben die daraus resultierenden Gefahren verstanden.
- Kinder dürfen das Gerät nur dann verwenden, wenn sie über 8 Jahre alt sind und wenn sie durch eine für ihre Sicherheit zuständige Person beaufsichtigt werden oder von ihr Anweisungen erhalten, wie das Gerät zu benutzen ist und die daraus resultierenden Gefahren verstanden haben.
- Kinder dürfen mit dem Gerät nicht spielen.

- Kinder beaufsichtigen, um sicherzustellen, dass sie nicht mit dem Gerät spielen.
 - Die Reinigung und Anwendung dürfen von Kindern nicht ohne Aufsicht durchgeführt werden.
 - Verpackungsfolien von Kindern fernhalten, es besteht Erstickungsgefahr!
 - Gerät nach jedem Gebrauch und vor jeder Reinigung/Wartung ausschalten.
 - Der Betrieb in explosionsgefährdeten Bereichen ist untersagt.
 - Der Asche- und Trockensauger ist nicht zur Abscheidung von Gefahrenstoffen geeignet.
 - Nur Asche von zulässigen Brennstoffen (z. B. naturbelassenes Scheitholz, Holzbriketts/Holzpellets, Braun- und Steinkohle) einsaugen.
 - Keinen Ruß einsaugen.
 - Sauggut, welches von außen abgekühlt aussieht, kann im Innern noch heiß sein. Im Luftstrom können sich heiße Aschepartikel wieder entzünden.
 - Mit metallischem Gegenstand Asche aufwühlen um zu testen, ob die Asche noch heiß ist.
 - Vor dem Aussaugen von Öfen unbedingt darauf achten, dass der Ofen kalt ist.
 - Warten Sie, bis die Asche vollständig erkaltet ist, bevor Sie mit der Reinigung beginnen. Wir raten davon ab das Feuer schnell mit Wasser zu löschen. Das Kaminmaterial verträgt die plötzlichen Temperaturunterschiede nicht und es können Risse entstehen.
 - Beim Aschesaugen ständig Saugschlauch und Gerät auf Erwärmung prüfen. Wird eine Erwärmung festgestellt, sofort das Gerät abschalten. Netzstecker vom Gerät ziehen. Sauggut aus Asche- und Trockensauger entnehmen. Gerät im Freien unter Aufsicht abkühlen lassen.
 - Vor und nach dem Aschesaugen den Behälter vollständig entleeren.
 - Das Flüssigkeitsvolumen von 3,0 Liter darf nicht überschritten werden.
 - Die Verwendung von Staubsammelbeutel ist nicht zulässig.
 - Bei Schaumbildung oder Flüssigkeitsaustritt das Gerät sofort ausschalten oder den Netzstecker ziehen!
 - Keine Scheuermittel, Glas- oder Allzweckreiniger verwenden! Gerät niemals in Wasser tauchen. Bestimmte Stoffe können durch die Verwirbelung mit der Saugluft explosive Dämpfe oder Gemische bilden!
- Nachfolgende Stoffe niemals aufsaugen:

- Explosive oder brennbare Gase, Flüssigkeiten und Stäube (reaktive Stäube)
- Reaktive Metall-Stäube (z.B. Aluminium, Magnesium, Zink) in Verbindung mit stark alkalischen und sauren Reinigungsmitteln
- Unverdünnte starke Säuren und Laugen
- Organische Lösungsmittel (z.B. Benzin, Farbverdünner, Aceton, Heizöl).
- Heiße, brennende oder glühende Gegenstände mit Temperaturen über 40°C. Bei Temperaturen über 40 °C besteht Brandgefahr.
- Nicht zur Abscheidung gesundheitsschädlicher Stäube (Staubklasse L, M, H).

Zusätzlich können diese Stoffe die am Gerät verwendeten Materialien angreifen.

Gefahrenstufen

⚠ **GEFAHR**

Hinweis auf eine unmittelbar drohende Gefahr, die zu schweren Körperverletzungen oder zum Tod führt.

⚠ **WARNUNG**

Hinweis auf eine möglicherweise gefährliche Situation, die zu schweren Körperverletzungen oder zum Tod führen kann.

⚠ **VORSICHT**

Hinweis auf eine möglicherweise gefährliche Situation, die zu leichten Verletzungen führen kann.

ACHTUNG

Hinweis auf eine möglicherweise gefährliche Situation, die zu Sachschäden führen kann.

Gerätebeschreibung

Abbildungen siehe Ausklappseite!

Prüfen Sie beim Auspacken den Packungsinhalt auf fehlendes Zubehör oder Beschädigungen. Benachrichtigen Sie bei Transportschäden bitte Ihren Händler.



1 Saugschlauchanschluss

Abbildung **B 1**

→ Zum Anschließen des Saugschlauches beim Saugen.

2 Geräteschalter (EIN/AUS)

Abbildung **B 4**

→ **Stellung 1:** Saugbetrieb

Stellung 0: Gerät ist ausgeschaltet.

3 Tragegriff

→ Gerät zum Transport am Tragegriff halten.

4 Kabelhaken

Abbildung **C 2**

→ Zum Aufbewahren der Netzanschlussleitung.

5 Behälterverschluss

Abbildung **A 1**

→ Zum Öffnen nach außen ziehen, zum Verriegeln nach innen drücken.

6 Zubehöraufnahme

Abbildung **C 2**

Die Zubehöraufnahme ermöglicht die Aufbewahrung von Saugrohren und Saugdüsen am Gerät.

7 Lenkrolle

Abbildung **A 1**

Die Lenkrollen sind bei Auslieferung im Behälter untergebracht, vor Inbetriebnahme montieren.

8 Flachfilter mit Rahmen

(bereits im Gerät eingesetzt)

Abbildung **D 1**

Abbildung **D 2**

ACHTUNG

Filter und zugehöriger Rahmen müssen bei der Anwendung immer eingesetzt sein.

9 Filteraufnahme

- Filteraufnahme befindet/sitzt sich im Filterkorb.

10 Filterkorb (mit Grobschmutzfilter)

11 Saugschlauch mit Handgriff

Abbildung **B 1**

- Saugschlauch in Anschluss eindrücken, er rastet ein.
Zum Entnehmen Raste mit Daumen drücken und Saugschlauch herausziehen.

*AD 3 Premium

12 Saugrohre 2 x 0,5 m

Abbildung **B 2**

- Beide Saugrohre zusammenstecken und mit Saugschlauch verbinden.

*AD 3 Premium

13 Bodendüse (mit Einsatz)

⚠ **VORSICHT**

Bodendüse nicht zum Saugen von Asche verwenden.

Abbildung **B 2**

- Zum Saugen von Hartflächen und Teppichböden den passenden Einsatz verwenden.

Hartflächen: Einsatz mit 2 Borsten verwenden.

Teppichböden: Ohne Einsatz arbeiten.

Bedienung

ACHTUNG

Immer mit eingesetztem Flachfaltenfilter arbeiten.

Vor Inbetriebnahme

- Abbildung **A 1**
Gerätekopf abnehmen und Filterkorb herausnehmen. Dem Gerät lose beigelegte Teile vor Inbetriebnahme montieren.
- Abbildung **A 2**
Filterkorb einsetzen.
Gerätekopf aufsetzen und verriegeln.

Inbetriebnahme

Für Aschesaugen:

⚠ **WARNUNG**

Kontrollieren, ob das Gerät nach dem letzten Saugvorgang entleert und gereinigt wurde.

Abbildung **B 1**

- Zubehör anschließen (nur Schlauch).

Für Trockensaugen:

Abbildung **B 1 - B 2**

- Zubehör anschließen (Schlauch, Rohre, Bodendüse inkl. Einsatz).

Für Nasssaugen:

Abbildung **B 1 - B 2**

- Zubehör anschließen (Schlauch, Rohre, Bodendüse ohne Einsatz).

Für Asche-, Nass- und Trockensaugen:

Abbildung **B 3**

- Netzstecker einstecken.

Abbildung **B 4**

- Gerät einschalten.

Asche-/Trockensaugen

ACHTUNG

Nur mit trockenem Flachfaltenfilter arbeiten.

Nasssaugen

- Zum Aufsaugen von Feuchtigkeit bzw. Nässe gewünschtes Zubehör auf Saugrohre bzw. direkt auf den Handgriff aufstecken.

Hinweis: Nach dem Nasssaugen, Behälter umgehend entleeren und trocknen lassen. Es besteht sonst Korrosionsgefahr.

Betrieb unterbrechen

- Gerät ausschalten.

Betrieb beenden

- Gerät ausschalten und Netzstecker ziehen.

Behälter entleeren

- Abbildung **C 1**

Gerätekopf abnehmen, Filterkorb entnehmen und Behälter entleeren.

Gerät aufbewahren

- Abbildung **C 2**

Netzanschlussleitung und Zubehör am Gerät verstauen. Gerät in trockenen Räumen aufbewahren.

Pflege und Wartung

- Gerät und Zubehörteile aus Kunststoff mit einem handelsüblichen Kunststoffreiniger pflegen.
- Behälter und Zubehör bei Bedarf mit Wasser ausspülen und vor der Weiterverwendung trocknen.

Flachfaltenfilter reinigen

Abbildung **D 1**

- Gerätekopf abnehmen. Rahmen und Filter entnehmen und Filter abklopfen. Bei Bedarf Filter unter fließendem Wasser reinigen. Filter nicht abreiben oder abbürsten.
Vor dem Einbau vollständig trocknen lassen.

Abbildung **D 2**

- Anschließend zuerst Filter und danach Rahmen wieder einsetzen.
Gerätekopf aufsetzen und verriegeln.

Hilfe bei Störungen

Nachlassende Saugleistung

Hinweis:

Einsaugbare Menge kann je nach Sauggut variieren. Lässt die Saugleistung des Gerätes nach, bitte folgende Punkte prüfen.

→ Zubehör, Saugschlauch oder Saugrohre sind verstopft, Verstopfung mit einem Stock entfernen.

Abbildung **D 1**

→ Flachfaltenfilter oder Grobschmutzfilter ist verschmutzt. Flachfaltenfilter oder Filterkorb abklopfen und bei Bedarf unter fließendem Wasser reinigen.

→ Bei sichtbarer Rauchentwicklung: Netzstecker ziehen und Gerät ins freie bringen.

Technische Daten

Spannung 1~50-60 Hz	220 - 240	V
Leistung P_{nenn}	1000	W
Schutzklasse	II	
Netzabsicherung (träge)	10	A
Behältervolumen	17	l
Wasseraufnahme mit Handgriff	3,0	l
Wasseraufnahme mit Bodendüse	3,0	l
Netzkabel	H05VV-F 2x0,75	
Schalldruckpegel (EN 60704-2-1)	73	dB(A)
Gewicht (ohne Zubehör)	6,5	kg

Technische Änderungen vorbehalten!

Contents

General notes	EN	5
Safety instructions	EN	6
Description of the Appliance	EN	8
Operation	EN	9
Care and maintenance	EN	10
Troubleshooting	EN	10
Technical specifications	EN	10

General notes



Please read and comply with these original instructions prior to the initial operation of your appliance and store them for later use or subsequent owners.

Proper use

The appliance is intended for use as an ash and dry vacuum cleaner corresponding to the descriptions given in these operating instructions and the safety notes. It is also possible to vacuum up water.

This appliance has been designed for use in private households and is not intended for commercial use.

– Protect the unit from rain. Do not store outside.

The ash and dry vacuum is especially suited for vacuuming:

- Cold ashes from chimneys, wood/coal ovens, ash-trays or grills.
- Coarse dirt of all types, such as sand or rubble.

Note:

The amount that can be vacuumed up can vary depending on the vacuuming material.

If vacuuming water, the liquid volume of 3.0 l must not be exceeded.

Use the ash/dry vacuum cleaner only with:

- Original spare parts, accessories and special accessories.

The manufacturer is not responsible for any damages that may occur on account of improper use or wrong operations.

Symbols on the machine

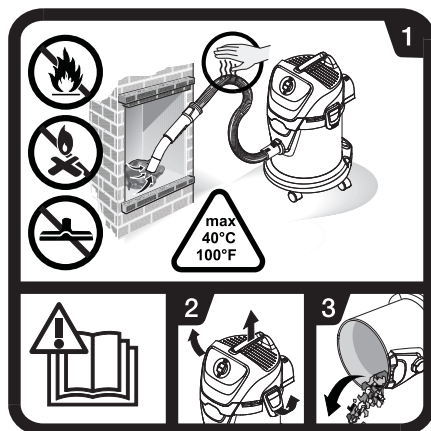

→ Read the operating instructions.

- 1 Continuously check hoses and vacuum cleaner for heat while vacuuming ashes. Do not vacuum up soot or flammable substances. Do not use the floor nozzle to vacuum ashes. The vacuumed material must not exceed a temperature of 40°C.
- 2-3 In order to avoid the collection of materials that may represent a fire risk (e.g. sawdust): Open, empty and clean the vacuum cleaner outside before and after vacuuming ashes.

Environmental protection



The packaging material can be recycled. Please do not place the packaging into the ordinary refuse for disposal, but arrange for the proper recycling.



Old appliances contain valuable materials that can be recycled. Please arrange for the proper recycling of old appliances. Please dispose your old appliances using appropriate collection systems.

Electrical and electronic devices often contain components which could potentially pose a danger to human health and the environment if handled or disposed of incorrectly. However, these components are necessary for the proper operation of the device. Devices marked with this symbol must not be disposed of with regular household rubbish.

Disposing of flat fold filter

Flat fold filters are made from environment-friendly materials.

They can therefore be disposed off through the normal household garbage provided you have not sucked in substances that are not permitted to be thrown into household garbage.

Notes about the ingredients (REACH)

You will find current information about the ingredients at www.kaercher.com/REACH

Warranty

The terms of the guarantee applicable in each country have been published by our respective national distributors. We will repair possible faults on your unit free of charge within the warranty period, insofar as the faults are caused by material defects or defective workmanship. Guarantee claims should be addressed to your dealer or the nearest authorized customer service centre, and supported by documentary evidence of purchase.

Customer Service

Our KÄRCHER branch will be pleased to help you further in the case of questions or faults.

Ordering spare parts and special attachments

At the end of the operating instructions you will find a selected list of spare parts that are often required. You can procure the spare parts and the attachments from your dealer or your KÄRCHER branch office.

Safety instructions

DANGER

- *The appliance may only be connected to alternating current. The voltage must correspond with the type plate on the appliance.*
- *Never touch the mains plug and the socket with wet hands.*
- *Do not pull the plug from the socket by pulling on the connecting cable.*
- *Check the power cord with mains plug for damage before every use. To avoid risks, arrange immediately the exchange by an authorized customer service or a skilled electrician, if the power cord is damaged.*
- *To avoid accidents due to electrical faults we recommend the use of sockets with a line-side current-limiting circuit breaker (max. 30 mA nominal tripping current).*
- *Turn off the appliance and remove the mains plug prior to any care and maintenance work.*
- *Repair works may only be performed by the authorised customer service.*

⚠ WARNING

- *This appliance is not intended for use by persons with limited physical, sensory or mental capacities or lacking experience and/or skills, unless such persons are accompanied and supervised by a person in charge of their safety or they have received precise instructions on the use of this appliance and have understood the resulting risks.*
- *Children may only use this appliance if they are over the age of 8 and supervised by a person in charge of their safety, or if they have received instructions on the use of this appliance and have understood the resulting risks.*
- *Children must not play with this appliance.*
- *Supervise children to prevent them from playing with the appliance.*
- *Cleaning and user maintenance must not be performed by children without supervision.*
- *Keep packaging film away from children - risk of suffocation!*
- *Switch the appliance off after every use and prior to every cleaning/maintenance procedure.*
- *The appliance may not be used in areas where a risk of explosion is present.*
- *The ash and dry vacuum cleaner must not be used for the separation of hazardous substances.*
- *Only ashes from permissible fuels (e.g. natural wood, wooden briquets, wood pellets, lignite and hard coal) must be vacuumed.*
- *Do not vacuum up soot.*
- *Vacuumping material which appears to have cooled down from the outside may still be very hot inside. Hot ash particles may ignite again in the air flow.*
- *Stir up the ashes with a metal object to check whether the ashes are still hot.*
- *Please make sure that the oven is cold before you vacuum clean ovens.*
- *Wait until the ashes have cooled down before you begin with the cleaning. We do not recommend extinguishing the fire rapidly with water. The chimney material will not withstand the quick temperature changes and may crack.*
- *Continuously check hoses and vacuum cleaner for heat while vacuuming ashes. If you notice a temperature rise, switch off the vacuum cleaner immediately. Pull out the mains plug. Remove the vacuuming material from the ash and dry vacuum cleaner. Allow device to cool down outside under supervision.*

- Completely empty the container before and after vacuuming ashes.
 - The liquid volume of 3.0 litres must not be exceeded.
 - The use of dust collection bags is not permitted.
 - Immediately switch the appliance off or pull the power plug if foam forms or liquids escape!
 - Do not use abrasives, glass or universal cleaners! Never immerse the appliance in water.
- Certain materials may produce explosive vapours or mixtures when agitated by the suction air! Never vacuum up the following materials:
- Explosive or combustible gases, liquids and dust particles (reactive dust particles)
 - Reactive metal dust particles (such as aluminium, magnesium, zinc) in combination with highly alkaline or acidic detergents
 - Undiluted, strong acids and alkalis
 - Organic solvents (such as petrol, paint thinners, acetone, heating oil).
 - Hot, burning or smoldering objects with temperatures greater than 40°C. Temperatures above 40°C represent a fire hazard.
 - Not suitable to separate health-hazardous dust (dust classes L, M, H).

In addition, these substances may cause the appliance materials to corrode.

Hazard levels

⚠ DANGER

Pointer to immediate danger, which leads to severe injuries or death.

⚠ WARNING

Pointer to a possibly dangerous situation, which can lead to severe injuries or death.

⚠ CAUTION

Pointer to a possibly dangerous situation, which can lead to minor injuries.

ATTENTION

Pointer to a possibly dangerous situation, which can lead to property damage.

Description of the Appliance

Illustrations on fold-out page!

When unpacking the product, make sure that no accessories are missing and that none of the package contents have been damaged. If you detect any transport damages please contact your dealer.



1 Suction hose connection

Illustration **B 1**

→ To connect the suction hose during vacuuming.

2 ON/OFF switch for appliance

Illustration **B 4**

→ **Position 1:** Suction operations
Position 0: Appliance is switched off

3 Carrying handle

→ Transport the appliance using the carrying handle.

4 Cable hook

Illustration **C 2**

→ To store the mains cable.

5 Container closure

Illustration **A 1**

→ Pull out to open, push in to lock.

6 Accessory mount

Illustration **C 2**

The accessories compartment allows the storage of suction pipes and suction nozzles on the appliance.

7 Steering roller

Illustration **A 1**

The steering rollers are located in the compartment when the appliance is delivered. These must be attached prior to starting up the appliance.

8 Flat fold filter with frame (already installed in the appliance)

Illustration **D 1**

Illustration **D 2**

ATTENTION

Filters and their frames must always be inserted during operation.

9 Filter intake

→ Filter intake is located/sits in filter basket.

10 Filter basket (with coarse dirt filter)

11 Suction hose with handle

Illustration **B 1**

→ Slide the suction hose into the connection, it will lock into place.
In order to disconnect it, push down with your thumb and pull the suction hose out.

*AD 3 Premium

12 Suction tubes 2 x 0.5 m

Illustration **B 2**

→ Connect both suction pipes and connect them to the suction hose.

*AD 3 Premium

13 Floor nozzle (with insert)

⚠ **CAUTION**

Do not use the floor nozzle to vacuum ashes.

Illustration **B 2**

→ Use the appropriate insert for vacuuming on hard surfaces and carpets.

Hard surfaces: Use the insert with 2 bristles.

Carpeting: Work without an insert.

Operation

ATTENTION

Always work with the flat fold filter inserted.

Before Startup

- Illustration **A 1**
Remove the appliance head and the filter basket. Mount loose parts delivered with appliance prior to start-up.
- Illustration **A 2**
Insert filter basket.
Insert and lock the appliance head.

Start up

For vacuuming ashes:

⚠ **WARNING**

Check whether the appliance was emptied and cleaned during the last vacuuming cycle.

Illustration **B 1**

→ Connect accessories (hose only).

For dry vacuuming:

Illustration **B 1** - **B 2**

→ Connect accessories (hose, pipes, floor nozzle, incl. insert).

For wet vacuuming:

Illustration **B 1** - **B 2**

→ Connect accessories (hose, pipes, floor nozzle, without insert).

Safety Instructions for ash, wet and dry vacuuming:

Illustration **B 3**

→ Plug in the mains plug.

Illustration **B 4**

→ Turn on the machine.

Ash/dry vacuum cleaning

ATTENTION

Work with a dry flat fold filter only.

Wet vacuum cleaning

→ Attach the accessories to vacuum moisture or wetness to the suction tubes or directly to the handle.

Note: Empty the vacuum cleaner immediately after wet vacuuming and let it dry. Otherwise, there is a risk of corrosion.

Interrupting operation

→ Turn off the appliance.

Finish operation

→ Turn off the appliance and disconnect the mains plug.

Empty the container

→ Illustration **C 1**

Remove the appliance head and filter basket and empty the reservoir.

Storing the appliance

- Illustration **C 2**
Stow away the mains cable and accessory at the machine. Store the appliance in a dry room.

Care and maintenance

- Clean the appliance and accessory parts made of plastic with a commercial plastic cleaner.
→ If required, rinse the container and accessories with water properly and dry them before reuse.

Clean flat fold filter

Illustration **D 1**

- Remove the appliance head. Remove the frame and filter and knock the dirt out of the filter. Clean the filter under running water if necessary. Do not rub or brush the filter dry.
Let it dry completely prior to installation.

Illustration **D 2**

- After that, insert the filter first and then the frame. Insert and lock the appliance head.

Troubleshooting

Decreasing cleaning power

Note:

The amount that can be vacuumed up can vary depending on the vacuuming material.

If the cleaning power of the appliance deteriorates please check the following:

- Accessories, suction hose or suction pipes are clogged, please remove the obstruction using a stick.

Illustration **D 1**

- The flat fold filter or the coarse dirt filter is dirty. Knock on the flat fold filter or filter basket and clean under running water if necessary.
→ In case of visible smoke generation: Pull out the mains plug and take the appliance outside.

Technical specifications

Voltage 1~50-60 Hz	220 - 240	V
Output P _{nom}	1000	W
Protective class	II	
Mains fuse (slow-blow)	10	A
Container capacity	17	l
Water intake with handle	3,0	l
Water intake with floor nozzle	3,0	l
Power cord	H05VV-F 2x0,75	
Sound pressure level (EN 60704-2-1)	73	dB(A)
Weight (without accessories)	6,5	kg

Subject to technical modifications!

Table des matières

Consignes générales	FR	5
Consignes de sécurité	FR	6
Description de l'appareil	FR	8
Utilisation	FR	9
Entretien et maintenance	FR	10
Assistance en cas de panne	FR	10
Caractéristiques techniques	FR	10

Consignes générales



Lire cette notice originale avant la première utilisation de votre appareil, se comporter selon ce qu'elle requiert et la conserver pour une utilisation ultérieure ou pour le propriétaire futur.

Utilisation conforme

L'appareil est conçu pour l'aspiration de cendres et de poussières, conformément aux descriptions et consignes de sécurité stipulées dans ce manuel d'utilisation. Il est également possible d'aspirer de l'eau avec cet appareil.

Cet appareil ne doit être utilisé que pour un usage domestique.

– Protéger l'appareil de la pluie. Ne pas l'entreposer à l'extérieur.

L'aspirateur à cendres et à poussières est particulièrement adapté à l'aspiration de :

- Déchets aspirés/cendres froides provenant de cheminées, de foyers à charbon de bois, de cendriers ou de grills.
- Saletés grossières de tout type comme par exemple du sable ou des gravats.

Remarque :

La quantité aspirable peut varier en fonction des poussières aspirées.

En cas d'aspiration d'eau, le volume de liquide de 3,0 litres ne doit pas être dépassé.

Utiliser l'aspirateur de cendres et de poussières uniquement avec :

- des pièces de rechange, accessoires ou accessoires spéciaux originaux.

Le fabricant décline toute responsabilité en cas de dommages dus à une utilisation non conforme ou incorrecte de l'appareil.

Symboles sur l'appareil

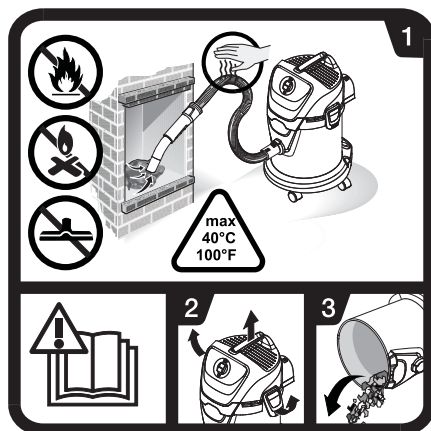

→ lire le manuel d'utilisation.

- 1 Contrôlez en permanence les flexibles l'aspirateur durant l'aspiration afin de constater une éventuelle surchauffe.
Ne pas aspirer de la suie, ni des substances inflammables.
Ne pas utiliser la buse de sol pour aspirer des cendres.
Les déchets aspirés ne doivent pas dépasser une température de 40 °C.

- 2-3 Pour éviter le dépôt de matériaux qui représentent une charge calorifique (par ex. de la sciure) : ouvrir l'aspirateur et le mettre à l'air libre avant et après l'aspiration de brosses, le vider et le nettoyer.

Protection de l'environnement



Les matériaux constitutifs de l'emballage sont recyclables. Ne pas jeter les emballages dans les ordures ménagères, mais les remettre à un système de recyclage.



Les appareils usés contiennent des matériaux précieux recyclables lesquels doivent être apportés à un système de recyclage. Pour cette raison, utilisez des systèmes de collecte adéquats afin d'éliminer les appareils usés.

Les appareils électriques et électroniques renferment souvent des composants qui peuvent représenter un danger potentiel pour l'intégrité physique et l'environnement s'ils sont mal utilisés ou éliminés. Ces composants sont pourtant nécessaires au bon fonctionnement de l'appareil. Les appareils qui présentent ce symbole ne doivent pas être jetés avec les déchets ménagers.

Élimination du filtre plat à plis

Les filtres plats à plis sont fabriqués en matériaux respectueux de l'environnement.

S'ils ne contiennent aucune substance aspirée dont l'élimination est interdite dans les déchets ménagers, vous pouvez les jeter dans les déchets ordinaires.

Instructions relatives aux ingrédients (REACH)

Les informations actuelles relatives aux ingrédients se trouvent sous :

www.kaercher.com/REACH

Garantie

Dans chaque pays, les conditions de garantie en vigueur sont celles publiées par notre société de distribution responsable. Nous éliminons gratuitement d'éventuelles pannes sur l'appareil au cours de la durée de la garantie, dans la mesure où une erreur de matériau ou de fabrication en sont la cause. En cas de recours en garantie, il faut s'adresser avec le bon d'achat au revendeur respectif ou au prochain service après-vente.

Service après-vente

Notre succursale Kärcher® se tient à votre entière disposition pour d'éventuelles questions ou problèmes.

Commande de pièces détachées et d'accessoires spécifiques

Une sélection des pièces de rechange utilisées le plus se trouve à la fin du mode d'emploi.

Vous obtiendrez des pièces détachées et des accessoires chez votre revendeur ou auprès d'une filiale Kärcher®.

Consignes de sécurité

⚠ DANGER

- *L'appareil doit être raccordé uniquement au courant alternatif. La tension doit être identique avec celle indiquée sur la plaque signalétique de l'appareil.*
- *Ne jamais saisir la fiche secteur ni la prise de courant avec des mains humides.*
- *Ne pas débrancher la fiche secteur en tirant le câble d'alimentation.*
- *Vérifier avant chaque utilisation que le câble et la fiche secteur ne sont pas endommagés. Un câble d'alimentation endommagé doit immédiatement être remplacé par le service après-vente ou un électricien agréé.*
- *Pour éviter des accidents électriques nous recommandons d'utiliser des prises de courant avec un interrupteur de protection contre les cou-*

rants de fuite placé en amont (courant de déclenchement nominal maximal de 30 mA).

- *Avant tout travail d'entretien et de maintenance, mettre l'appareil hors tension et débrancher la fiche secteur.*
 - *Seul le service après-vente agréé est autorisé à effectuer des travaux de réparation ou des travaux concernant les pièces électriques de l'appareil.*
- ### **⚠ AVERTISSEMENT**
- *Cet appareil n'est pas destiné à être utilisé par des personnes ayant des capacités physiques, sensorielles ou mentales réduites ou manquant d'expérience et/ou de connaissances, sauf si ces mêmes personnes sont sous la supervision d'une personne responsable de leur sécurité ou ont été formées à l'utilisation de l'appareil.*
 - *Des enfants ne peuvent utiliser l'appareil que s'ils ont plus de 8 ans et s'ils sont sous la surveillance d'une personne compétente ou s'ils ont reçu de sa part des instructions d'utilisation de l'appareil et s'ils ont compris les dangers qui peuvent en résulter.*
 - *Les enfants ne doivent pas jouer avec l'appareil.*
 - *Surveiller les enfants pour s'assurer qu'ils ne jouent pas avec l'appareil.*

- *Le nettoyage et la maintenance par l'utilisateur ne doivent pas être effectués par des enfants sans surveillance.*
- *Tenir les films plastiques d'emballages hors de portée des enfants, risque d'étouffement !*
- *Mettre l'appareil hors service après chaque utilisation et avant chaque nettoyage/entretien.*
- *Il est interdit d'utiliser l'appareil dans des zones présentant des risques d'explosion.*
- *L'aspirateur de cendres et de poussières n'est pas approprié à la séparation de substances dangereuses.*
- *Aspirer uniquement les cendres des combustibles autorisés (par ex. bûches non traitées, briquettes de bois / pellets, charbon noir ou charbon de terre).*
- *Ne pas aspirer de la suie.*
- *L'aspect extérieur des déchets peut souvent donner l'impression qu'ils sont refroidis alors qu'ils sont encore très chauds à l'intérieur. Des particules de cendre chaudes peuvent s'enflammer dans le courant atmosphérique.*
- *Retourner les cendres avec un objet métallique pour tester si les cendres sont encore chaudes.*
- *Les poêles doivent obligatoirement être refroidis avant de les aspirer.*
- *Attendez que les cendres soient totalement refroidies avant de commencer à nettoyer. Nous vous conseillons d'éteindre rapidement le feu avec de l'eau. Le matériau de la cheminée subit de soudaines différences de température et des fissures peuvent être créées.*
- *Contrôlez en permanence les flexibles d'aspiration et l'appareil afin de constater une éventuelle surchauffe. Si un échauffement est constaté, mettez immédiatement l'appareil hors marche. Enlever la fiche secteur de l'appareil. Enlever les déchets aspirés de l'aspirateur de cendres et de poussières. Faire refroidir l'appareil à l'air libre sous surveillance.*
- *Vider complètement le réservoir avant et après chaque aspiration de cendres.*
- *Le volume du liquide de 3,0 litres ne doit pas être dépassé.*
- *L'utilisation de sacs à poussières est interdite.*
- *En cas de formation de mousse ou de fuite, éteindre immédiatement l'appareil ou bien débrancher la prise secteur!*
- *N'utiliser aucun produit moussant, pour vitres ou multi-usage ! Ne jamais plonger l'appareil dans l'eau.*

Des substances déterminées peuvent provoquer la formation de vapeurs ou de mélanges explosifs par tourbillonnement avec l'air aspiré.

Ne jamais aspirer les substances suivantes:

- Des gazes, liquides et poussières (poussières réactives) explosifs ou inflammables
- Poussières réactives de métal (p.ex. aluminium, magnésium, zinc) en rapport avec des détergents alcalins et acides
- Acides forts et lessives non diluées
- Solvants organiques (p.ex. essence, dilutif de couleur, acétone, fuel).
- Objets chauds, brûlants ou incandescents aux températures supérieures à 40°C. Il existe un risque d'explosion avec des températures supérieures à 40 °C.
- Ne pas séparer des poussières nocives pour la santé (classe de poussières L, M, H).

Par ailleurs, elles peuvent s'avérer agressives pour les matériaux utilisés sur l'appareil.

Niveaux de danger

⚠ DANGER

Signale la présence d'un danger imminent entraînant de graves blessures corporelles et pouvant avoir une issue mortelle.

⚠ AVERTISSEMENT

Signale la présence d'une situation éventuellement dangereuse pouvant entraîner de graves blessures corporelles et même avoir une issue mortelle.

⚠ PRÉCAUTION

Remarque relative à une situation potentiellement dangereuse pouvant entraîner des blessures légères.

ATTENTION

Remarque relative à une situation éventuellement dangereuse pouvant entraîner des dommages matériels.

Description de l'appareil

Illustrations, cf. côté escamotable !

Contrôler le matériel lors du déballage pour constater des accessoires manquants ou des dommages. Si des dégâts dus au transport sont constatés, il faut en informer le revendeur.



1 Raccord du tuyau d'aspiration

Illustration **B 1**

→ Pour le raccord du tuyau d'aspiration lors de l'aspiration.

2 Interrupteur MARCHE/ARRET

Illustration **B 4**

→ **Position I** : Aspiration
Position 0 : appareil hors circuit.

3 Poignée de transport

→ Porter l'appareil à l'aide de la poignée pour le transporter.

4 Crochet de câble

Illustration **C 2**

→ Pour ranger le câble de raccordement.

5 Dispositif de verrouillage de la cuve

Illustration **A 1**

→ Le tirer vers l'extérieur pour l'ouvrir et le presser vers l'intérieur pour le verrouiller.

6 Range-accessoires

Illustration C 2

Le logement des accessoires permet le rangement de tuyaux d'aspiration et de buses d'aspiration sur l'appareil.

7 Roues directionnelles

Illustration A 1

À la livraison, les roulettes sont logées dans le réservoir et doivent être montées avant la mise en service.

8 Filtre à plis plats avec cadre (déjà mise en place dans l'appareil)

Illustration D 1

Illustration D 2

ATTENTION

Le filtre et le cadre correspondant doivent toujours être utilisés lors de l'application.

9 Logement du filtre

→ Le logement du filtre se trouve / se situe dans le panier de filtrage

10 Panier de filtrage (avec filtre pour salissures grossières)

11 Flexible d'aspiration avec poignée

Illustration B 1

→ Enfoncer le flexible d'aspiration dans le raccord jusqu'à ce qu'il s'encliquette.
Pour le retirer, presser le cran d'arrêt du pouce et retirer le flexible d'aspiration.

*AD 3 Premium

12 Tubes d'aspiration 2 x 0,5 m

Illustration B 2

→ Assembler les deux tubes d'aspiration et les relier au flexible d'aspiration.

*AD 3 Premium

13 Buse de sol (avec insert)

△ PRÉCAUTION

Ne pas utiliser la buse de sol pour aspirer des cendres.

Illustration B 2

→ Pour l'aspiration de sols durs et de moquettes, utiliser l'insert approprié.

Sols durs : utiliser l'insert avec 2 brosses.

Tapis : travailler sans insert.

Utilisation

ATTENTION

Toujours travailler avec un filtre à plis plats mis en place.

Avant la mise en service

→ Illustration A 1

Enlever la tête de l'appareil et retirer le panier de filtrage. Monter les pièces jointes en vrac à l'appareil avant la mise en service.

→ Illustration A 2

Mettre en place le panier de filtrage.

Mettre la tête d'appareil en place et la verrouiller.

Mise en service

Pour l'aspiration des cendres :

△ AVERTISSEMENT

Contrôler si l'appareil a été vidé et nettoyé après le dernier procédé d'aspiration.

Illustration B 1

→ Raccorder l'accessoire (flexible uniquement).

Pour l'aspiration de poussières :

Figure B 1 - B 2

→ Raccorder l'accessoire (flexible, tubes, buse de sol insert inclus).

Pour l'aspiration de l'eau :

Figure B 1 - B 2

→ Raccorder l'accessoire (flexible, tubes, buse de sol sans insert).

Pour l'aspiration de cendres, de l'eau et de poussières :

Illustration B 3

→ Brancher la fiche secteur.

Illustration B 4

→ Allumer l'appareil.

Aspiration de cendres / poussières

ATTENTION

Travailler uniquement avec un filtre plat plissé sec !

Aspiration humide

→ Pour aspirer l'humidité, ou bien le mouillé, brancher l'accessoire souhaité sur le tube d'aspiration, ou bien directement sur la poignée.

Remarque : Après avoir aspiré de l'eau, vider et sécher immédiatement le réservoir pour éviter un risque de corrosion.

Interrompre le fonctionnement

→ Mettre l'appareil hors tension.

Fin de l'utilisation

- Eteindre l'appareil et retirer la fiche du secteur.

Vider le réservoir

- Illustration **C 1**
Enlever la tête de l'appareil, enlever le panier de filtrage et vider le réservoir.

Ranger l'appareil

- Illustration **C 2**
Ranger le câble de raccordement et les accessoires sur l'appareil. Stocker l'appareil dans des locaux secs.

Entretien et maintenance

- Entretien l'appareil et les accessoires plastique au moyen d'un nettoyeur plastique disponible dans le commerce.
- Rincer cuve et accessoires à l'eau si nécessaire et les sécher avant toute réutilisation.

Nettoyage du filtre à plis plat

Illustration **D 1**

- Retirer la tête de l'appareil. Retirer le cadre et le filtre et tapoter sur le filtre pour détacher les saletés. Si nécessaire, nettoyer le filtre à l'eau claire. Ne pas frotter ou brosser le filtre. La faire complètement sécher avant le montage.

Illustration **D 2**

- Remettre ensuite tout d'abord le filtre puis le cadre en place.
Mettre la tête d'appareil en place et la verrouiller.

Assistance en cas de panne

Faible puissance d'aspiration

Remarque :

La quantité aspirable peut varier en fonction des poussières aspirées.

Si la puissance d'aspiration baisse, veuillez vérifier les points suivants.

- Accessoires, tuyau d'aspiration ou tubes d'aspiration colmatés, éliminer le colmatage avec un bâton.

Illustration **D 1**

- Le filtre à plis plats ou le filtre à salissures grossières est encrassé. Tapoter le filtre à plis plats ou le panier de filtrage et nettoyer à l'eau claire si nécessaire.
- En cas de formation apparente de fumées : Retirer la fiche secteur et placer l'appareil à l'air libre.

Caractéristiques techniques

Tension 1~50-60 Hz	220 - 240 V
Puissance P_{nom}	1000 W
Classe de protection	II
Protection du réseau (à action retardée)	10 A
Volume de la cuve	17 l
Arrivée d'eau avec poignée	3,0 l
Arrivée d'eau avec buse de sol	3,0 l
Câble d'alimentation	H05VV-F 2x0,75
Niveau de pression acoustique (EN 60704-2-1)	73 dB(A)
Poids (sans accessoire)	6,5 kg

Sous réserve de modifications techniques !

Indice

Avvertenze generali	IT	5
Norme di sicurezza	IT	6
Descrizione dell'apparecchio	IT	8
Uso	IT	9
Cura e manutenzione	IT	9
Guida alla risoluzione dei guasti	IT	10
Dati tecnici	IT	10

Avvertenze generali



Prima di utilizzare l'apparecchio per la prima volta, leggere le presenti istruzioni originali, seguirle e conservarle per un uso futuro o in caso di rivendita dell'apparecchio.

Uso conforme a destinazione

L'apparecchio, in relazione alle descrizioni e alle avvertenze di sicurezza esposte in questo manuale d'uso, è previsto per l'utilizzo come aspiratore di cenere e di solidi. Aggiuntivamente sussiste la possibilità di aspirare l'acqua.

Questo apparecchio è concepito per il solo uso domestico e non deve essere adibito ad uso commerciale o industriale.

– Proteggere l'apparecchio contro la pioggia. Depositare l'apparecchio soltanto in ambienti chiusi.

L'aspiratore di cenere e di solidi è adatto particolarmente per l'aspirazione di:

- materiale di aspirazione ovvero ceneri raffreddate provenienti da camini, stufe a carbone di legna, portaceneri o grill.
- sporco grossolano di ogni genere, come ad esempio sabbia o detriti.

Nota:

LA quantità da aspirare può variare a secondo del materiale aspirato.

All'aspirazione di acqua, il volume liquido non deve superare i 3,0 litri.

Usare l'aspiratore di cenere e di solidi solo con:

- Pezzi di ricambio, accessori e accessori optional originali.

Il produttore non è responsabile per eventuali danni causati dall'uso improprio e/o uso che non corrisponde a quello conforme a destinazione.

Simboli riportati sull'apparecchio

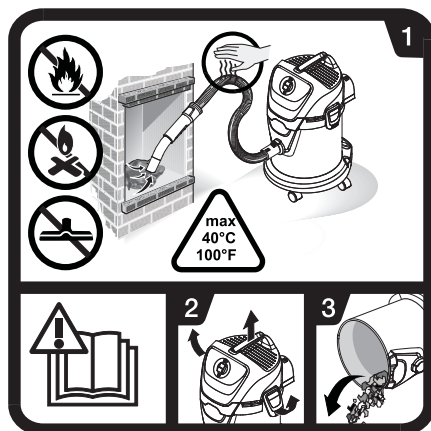

→ Leggere le istruzioni per l'uso.

- 1 Durante l'aspirazione di cenere, controllare costantemente che i tubi flessibili, e l'aspiratore non si surriscaldino. Non aspirare fuliggine e sostanze incendiabili. Non utilizzare la bocchetta per pavimenti per aspirare la cenere. Il materiale aspirato non deve superare la temperatura di 40 °C.

- 2-3 Per evitare la raccolta di materiali che rappresentano un carico d'incendio (p. es. Um die Ansammlung von Materialien zu vermeiden, die eine Brandlast (z. B. segatura); Prima di aspirare la cenere, aprire, svuotare e pulire l'aspiratore all'aperto.

Protezione dell'ambiente



Tutti gli imballaggi sono riciclabili. Gli imballaggi non vanno gettati nei rifiuti domestici, ma consegnati ai relativi centri di raccolta.



Gli apparecchi dimessi contengono materiali riciclabili preziosi e vanno perciò consegnati ai relativi centri di raccolta. Si prega quindi di smaltire gli apparecchi dimessi mediante i sistemi di raccolta differenziata.

Gli apparecchi elettrici ed elettronici contengono spesso componenti che, con un utilizzo o smaltimento non corretti, possono costituire un potenziale pericolo per la salute umana e per l'ambiente. Questi componenti sono tuttavia necessari per un corretto funzionamento dell'apparecchio. Gli apparecchi contrassegnati con questo simbolo non devono essere smaltiti con i rifiuti domestici.

Smaltimento di filtri plissettati piatti

I filtri plissettati piatti sono realizzati in materiale ecologico non inquinante l'ambiente.

Se non contengono sostanze aspirate vietate per i rifiuti domestici, possono essere smaltiti con i normali rifiuti domestici.

Avvertenze sui contenuti (REACH)

Informazioni aggiornate sui contenuti sono disponibili all'indirizzo:

www.kaercher.com/REACH

Garanzia

In tutti i paesi sono valide le condizioni di garanzia pubblicate dalla nostra società di vendita competente. Entro il termine di garanzia eliminiamo gratuitamente eventuali guasti all'apparecchio, se causati da un difetto di materiale o di produzione. Nei casi previsti dalla garanzia si prega di rivolgersi al proprio rivenditore, oppure al più vicino centro di assistenza autorizzato, esibendo lo scontrino di acquisto.

Servizio assistenza

In caso di domande o anomalie la filiale KÄRCHER è felice di poterla aiutare.

Ordinare ricambi e accessori speciali

La lista dei pezzi di ricambio più comuni è riportata alla fine del presente manuale d'uso.

I ricambi e gli accessori sono reperibili presso il rivenditore di fiducia o una filiale KÄRCHER.

Norme di sicurezza

⚠ PERICOLO

- Collegare l'apparecchio solo a corrente alternata. La tensione deve corrispondere a quella indicata sulla targhetta dell'apparecchio.
- Non toccare mai la spina e la presa con le mani bagnate.
- Non staccare la spina dalla presa tirando il cavo di collegamento.
- Prima di ogni utilizzo controllare che il cavo di allacciamento e la spina di alimentazione non presentino danni. Far sostituire immediatamente il cavo di allacciamento danneggiato dal servizio clienti autorizzato/da un elettricista specializzato.
- Per evitare incidenti elettrici raccomandiamo di collegare l'apparecchio a prese elettriche dotate di interruttore differenziale (con corrente differenziale nominale I_{dn} non superiore a 30 mA).

- Prima di ogni intervento di cura e di manutenzione, spegnere l'apparecchio e staccare la spina.
- Lavori di riparazione e lavori sugli impianti elettrici possono essere effettuati solo dal servizio clienti autorizzato.

⚠ AVVERTIMENTO

- Questo apparecchio non è indicato per essere usato da persone con delle limitate capacità fisiche, sensoriali o mentali e da persone che abbiano poca esperienza e/o conoscenza dell'apparecchio a meno che non vengano supervisionati per la loro sicurezza da una persona incaricata o che abbiano da questa ricevuto istruzioni su come usare l'apparecchio e dei pericoli da esso derivante.
- I bambini possono utilizzare l'apparecchio solo se maggiori dell'età di 8 anni e a meno che non vengano supervisionati per la loro sicurezza da una persona incaricata o che abbiano da questa ricevuto istruzioni su come usare l'apparecchio e dei pericoli da esso derivante.
- I bambini non devono giocare con l'apparecchio.
- Sorvegliare i bambini per assicurarsi che non giochino con l'apparecchio.
- La pulizia e la manutenzione utente non devono essere eseguiti dai bambini senza sorveglianza.

- *Tenere le pellicole di imballaggio fuori dalla portata dei bambini. Rischio di asfissia!*
 - *Disattivare l'apparecchio dopo ogni impiego e prima di ogni pulizia/manutenzione.*
 - *E' vietato l'utilizzo in ambienti a rischio di esplosione.*
 - *L'aspiratore di cenere e di solidi non è adatto alla separazione di materiali pericolosi.*
 - *Aspirare solo ceneri di materiali combustibili (p. es. legna da fuoco naturale, cubetti/pellets di legno, carbone lignitico e fossile).*
 - *Non aspirare fuliggine.*
 - *Il materiale di aspirazione che esternamente sembra essersi raffreddato può essere ancora molto caldo all'interno. In presenza di correnti d'aria le particelle di cenere calda possono riprendere fuoco.*
 - *Mescolare con un oggetto metallico la cenere per vedere se è ancora calda.*
 - *Prima di eseguire l'aspirazione di un forno verificare attentamente che si sia raffreddato completamente.*
 - *Attendere in ogni caso che la cenere sia completamente raffreddata prima di procedere alla pulizia. Vi sconsigliamo di volere spegnere il fuoco velocemente con acqua. Il materiale con cui è realizzato il camino può non sopportare l'improvviso sbalzo di temperatura e possono così formarsi delle crepe.*
 - *Durante l'aspirazione di cenere, controllare costantemente che il tubo flessibile e l'aspiratore non si surriscaldino. Se viene riscontrato un surriscaldamento spegnere immediatamente l'apparecchio. Estrarre la spina di alimentazione dall'apparecchio. Rimuovere il materiale aspirato dall'aspiratore di cenere e di solidi. Lasciare raffreddare l'apparecchio all'aperto in modo sorvegliato.*
 - *Svuotare completamente il contenitore prima e dopo l'aspirazione della cenere.*
 - *Il volume del liquido non deve superare i 3,0 litri.*
 - *Non è consentito l'utilizzo di sacchetti di raccolta polvere.*
 - *In caso di formazione di schiuma o fuoriuscita di liquido, spegnere immediatamente l'apparecchio o tirare la spina di rete!*
 - *Non usare detergenti abrasivi, detergenti per il vetro o detergenti universali! Non immergere mai l'apparecchio in acqua.*
- Determinate sostanze possono formare Insieme all'aria di aspirazione vapori e miscele esplosivi*
- Non aspirare mai le seguenti sostanze:*
- *gas esplosivi o infiammabili, liquidi e polveri (polveri reattive)*

- *Polveri di metallo reattive (ad es. alluminio, magnesio, zinco) insieme a detergenti fortemente alcalini ed acidi*
- *Acidi e soluzioni alcaline allo stato puro*
- *Soluzioni organiche (ad es. benzina, diluenti per vernici, acetone o gasolio).*
- *Oggetti caldi, brucianti o incandescenti con temperature oltre i 40 °C. Con temperature oltre i 40 °C sussiste il pericolo d'incendio.*
- *Non idoneo alla separazione di polveri nocive alla salute (classe polvere L, M, H).*

Queste sostanze possono inoltre corrodere i materiali dell'apparecchio.

Livelli di pericolo

⚠ PERICOLO

Indica un pericolo imminente che determina lesioni gravi o la morte.

⚠ AVVERTIMENTO

Indica una probabile situazione pericolosa che potrebbe determinare lesioni gravi o la morte.

⚠ PRUDENZA

Indica una probabile situazione pericolosa che potrebbe causare lesioni leggere.

ATTENZIONE

Indica una probabile situazione pericolosa che potrebbe determinare danni alle cose.

Descrizione dell'apparecchio

Figure riportate sulla pagina pieghevole!

Durante il disimballaggio controllare l'eventuale mancanza di accessori o la presenza di danni del contenuto. Nel caso in cui si riscontrino danni dovuti al trasporto, informare immediatamente il proprio rivenditore.



1 Raccordo tubo flessibile di aspirazione

Figura **B 1**

→ Per il collegamento del tubo flessibile per l'aspirazione.

2 Interruttore dell'apparecchio (ON/OFF)

Figura **B 4**

→ **Posizione I:** aspirazione
Posizione 0: l'apparecchio è spento.

3 Maniglia trasporto

→ Per il trasporto afferrare l'apparecchio all'apposito manico.

4 Gancio per cavo

Figura **C 2**

→ Per conservare il cavo di allacciamento alla rete.

5 Chiusura serbatoio

Figura **A 1**

→ Per aprire tirare verso l'esterno, per chiudere premere verso l'interno.

6 Alloggiamento accessori

Figura **C 2**

L'alloggiamento per gli accessori consente di conservare i tubi di aspirazione e le bocchette di aspirazione.

7 Ruota pivotante

Figura **A 1**

Le ruote pivotanti si trovano all'interno del serbatoio e vanno ancora montate prima della messa in funzione.

8 Filtro plissettato piatto con telaio (già montato nell'apparecchio)

Figura **D 1**

Figura **D 2**

ATTENZIONE

Il filtro ed il relativo telaio durante l'utilizzo devono essere sempre inseriti.

9 alloggiamento filtro

→ L'alloggiamento filtro si trova/è posto nel cestello filtrante.

10 Cestello filtrante (con filtro per sporco grossolano)

11 Tubo flessibile di aspirazione con impugnatura

Figura **B 1**

- Inserire il tubo flessibile di aspirazione nell'attacco e si aggancia.
Per la rimozione premere con il pollice ed estrarre il tubo flessibile di aspirazione.

*AD 3 Premium

12 Tubi rigidi di aspirazione 2 x 0,5 m

Figura **B 2**

- Collegare i due tubi di aspirazione e collegarli al tubo flessibile di aspirazione.

*AD 3 Premium

13 Bocchetta pavimenti (con inserto)

⚠ **PRUDENZA**

Non utilizzare la bocchetta per pavimenti per aspirare la cenere.

Figura **B 2**

- Per l'aspirazione di superfici dure e tappeti utilizzare l'inserto adatto.
Superfici dure: Usare l'inserto con 2 setole.
Tappeti: Lavorare senza inserto.

Uso

ATTENZIONE

Operare sempre con il filtro plissettato piatto inserito.

Prima della messa in funzione

- Figura **A 1**
Rimuovere la testa dell'apparecchio ed estrarre il cestello filtrante. Prima della messa in funzione montare i componenti singoli dell'apparecchio.
- Figura **A 2**
Inserire il cestello filtrante.
Posizionare la testa dell'apparecchio e bloccarla.

Messa in funzione

Per l'aspirazione di cenere:

⚠ **AVVERTIMENTO**

controllare se l'apparecchio è stato svuotato e pulito dopo l'ultima aspirazione eseguita.

Figura **B 1**

- Collegare l'accessorio (solo tubo flessibile).

Per l'aspirazione di solidi:

Figura **B 1** - **B 2**

- Collegare l'accessorio (tubo flessibile, tubi, bocchetta per pavimenti compreso inserto).

Per l'aspirazione di liquidi:

Figura **B 1** - **B 2**

- Collegare l'accessorio (tubo flessibile, tubi, bocchetta per pavimenti senza inserto).

Per l'aspirazione di cenere, di liquidi e di solidi:

Figura **B 3**

- Inserire la spina di alimentazione.

Figura **B 4**

- Accendere l'apparecchio.

Aspirazione di cenere/di solidi

ATTENZIONE

Lavorare solo con il filtro plissettato piatto asciutto!

Aspirazione liquidi

- Per aspirare l'umidità o liquidi montare l'accessorio sul tubo di aspirazione o direttamente sulla maniglia.

Nota: Dopo l'aspirazione di liquidi, svuotare e lasciare asciugare subito il contenitore. Altrimenti sussiste il pericolo di corrosione.

Interrompere il funzionamento

- Spegnerne l'apparecchio.

Dopo l'uso

- Spegnerne l'apparecchio e staccare la spina.

Svuotare il contenitore

→ Figura **C 1**

Rimuovere la testa dell'apparecchio, estrarre il cestello filtrante e svuotare il contenitore.

Deposito dell'apparecchio

→ Figura **C 2**

Collocazione cavo di allacciamento alla rete e accessori sull'apparecchio. Conservare l'apparecchio in luoghi asciutti.

Cura e manutenzione

- Pulire l'apparecchio e gli accessori in plastica con un normale detergente per materiale sintetico.
- Sciacquare all'occorrenza il contenitore e gli accessori con dell'acqua ed asciugarli prima del loro riutilizzo.

Pulire il filtro plissettato piatto

Figura **D 1**

- Rimuovere la testa dell'apparecchio. Estrarre il telaio ed il filtro e battere il filtro. All'occorrenza pulire il filtro sotto acqua corrente. Non sfregare o spazzolare il filtro.
Asciugarlo completamente prima di inserirlo.

Figura **D 2**

- Successivamente inserire prima il filtro e successivamente il telaio.
Posizionare la testa dell'apparecchio e bloccarla.

Guida alla risoluzione dei guasti

Diminuzione della potenza di aspirazione

Nota:

LA quantità da aspirare può variare a secondo del materiale aspirato.

Se la potenza di aspirazione dell'apparecchio diminuisce, controllare i seguenti punti.

- Accessori, tubo flessibile di aspirazione o tubi di aspirazione otturati. Eliminare le otturazioni con un bastoncino.

Figura **D.1**

- filtro plissettato piatto o filtro per lo sporco grossolano è intasato. Sbattere il filtro plissettato piatto oppure il cestello filtrante e all'occorrenza pulire sotto acqua corrente.
- Alla formazione visibile di fumo: Staccare la spina di rete e portare l'apparecchio all'aperto.

Dati tecnici

Tensione 1~50-60 Hz	220 - 240 V	
Potenza P_{nom}	1000	W
Classe di protezione	II	
Protezione rete (fusibile ritardato)	10	A
Capacità vano raccolta	17	l
Assorbimento di acqua con impugnatura	3,0	l
Assorbimento di acqua con bocchetta per pavimenti	3,0	l
Cavo di alimentazione	H05VV-F 2x0,75	
Pressione acustica (EN 60704-2-1)	73	dB(A)
Peso (senza accessori)	6,5	kg

Con riserva di modifiche tecniche!

Inhoud

Algemene instructies	NL	5
Veiligheidsinstructies	NL	6
Beschrijving apparaat	NL	8
Bediening	NL	9
Onderhoud	NL	9
Hulp bij storingen	NL	10
Technische gegevens	NL	10

Algemene instructies



Lees vóór het eerste gebruik van uw apparaat deze originele gebruiksaanwijzing, ga navenant te werk en bewaar deze voor later gebruik of voor een latere eigenaar.

Doelmatig gebruik

Het apparaat is volgens de in deze gebruiksaanwijzing gegeven beschrijvingen en de veiligheidsinstructies bestemd voor het gebruik als as-/droogzuiger. Er kan ook water opgezogen worden.

Dit apparaat is voor privé-gebruik ontwikkeld en is niet bedoeld voor industrieel gebruik.

– Het apparaat tegen regen beschermen. Niet buiten opslaan.

De as- en droogzuiger is bijzonder geschikt voor het opzuigen van:

- zuiggoed/koude as uit kachels, houtskoolovens, asbakken of grill.
- Grof vuil van om het even welke aard zoals zand of steenpuin.

Instructie:

De opzuigbare hoeveelheid kan variëren in functie van het zuiggoed.

Bij het opzuigen van water mag het vloeistofvolume van 3,0 liter niet overschreden worden.

De as-/droogzuiger alleen gebruiken met:

- originele onderdelen, -accessoires of extra toebehoren

De fabrikant is niet aansprakelijk voor eventuele schade die ontstaat wanneer het apparaat niet volgens de voorschriften of op een verkeerde manier wordt gebruikt.

Symbolen op het toestel

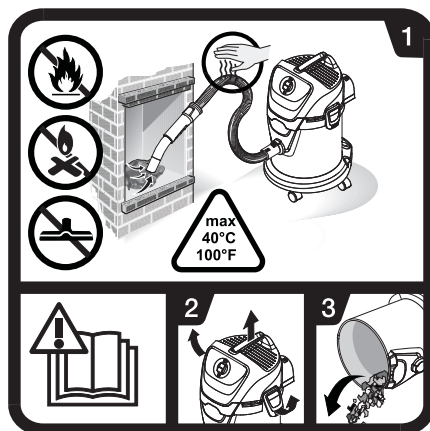

→ Gebruiksaanwijzing lezen.

- 1 Bij het opzuigen van as moeten de slangen en de zuiger constant op opwarming worden gecontroleerd.
Zuig geen roet en brandbare stoffen op.
Vloerspuitkop niet gebruiken voor het opzuigen van as.
Het zuiggoed mag niet warmer zijn dan 40 °C.
- 2-3 Om de verzameling van brandgevaarlijk materiaal (bv. zaagspanen) te vermijden: de zuiger na en voor het opzuigen van as in open lucht openen, leegmaken en reinigen.

Zorg voor het milieu



Het verpakkingsmateriaal is herbruikbaar. Deponeer het verpakkingsmateriaal niet bij het huishoudelijk afval, maar bied het aan voor hergebruik.



Onbruikbaar geworden apparaten bevatten waardevolle materialen die geschikt zijn voor hergebruik. Lever de apparaten daarom in bij een inzamelpunt voor herbruikbare materialen. Elektrische en elektronische apparaten bevatten vaak onderdelen die een potentieel gevaar kunnen vormen voor de menselijke gezondheid en het milieu als ze foutief worden gebruikt of niet correct worden afgevoerd. Deze onderdelen zorgen er desalniettemin voor dat het apparaat naar behoren functioneert. Apparaten die dit symbool dragen, mogen niet met het huisvuil worden afgevoerd.

Afvoer van vlakvouwfilters

Vlakvouwfilters zijn vervaardigd uit ecologisch verantwoorde materialen.

Voor zover ze geen opgezogen substanties bevatten die niet via het huishoudelijke afval verwijderd mogen worden, mogen ze via het normale huisafval afgevoerd worden.

Aanwijzingen betreffende de inhoudsstoffen (REACH)

Huidige informatie over de inhoudsstoffen vindt u onder: www.kaercher.com/REACH

Garantie

In elk land gelden de door onze hiervoor verantwoorde-lijke verkoopmaatschappij uitgegeven garantievoor-waarden. Eventuele storingen aan het apparaat verhel-pen wij zonder kosten binnen de garantietermijn als een materiaal of fabrieksfout hiervan de oorzaak is. Neem bij klachten binnen de garantietermijn contact op met uw leverancier of de dichtstbijzijnde klantenservice-werkplaats en neem de accessoires en uw aankoopbe-wijs mee.

Klantenservice

Bij vragen of storingen helpt onze KÄRCHER-filiaal u graag verder.

Bestelling van reserveonderdelen en bijzondere toebehoren

Een selectie van de meest frequent benodigde reserve-onderdelen vindt u achteraan in de gebruiksaanwijzing. Reserveonderdelen en toebehoren zijn verkrijgbaar bij uw handelaar of uw KÄRCHER-filiaal.

Veiligheidsinstructies

⚠ GEVAAR

- *Gebruik uitsluitend wisselstroom voor het apparaat. De spanning moet overeenkomen met de vermelding op het typeplaatje van het apparaat.*
- *Pak de stekker en wandcontactdoos nooit met vochtige handen beet.*
- *Netstekker niet verwijderen door hem aan de netkabel uit het stopcontact te trekken.*
- *Controleer netsnoer en stekker vóór gebruik altijd op beschadigingen. Laat een beschadigd netsnoer onmiddellijk vervangen door een bevoegde klantendienst-/elektromonteur.*
- *We adviseren wandcontactdozen met voorgeschakelde lekstroom-veiligheidsschakelaar (maximaal 30 mA nominale activerings-stroomsterkte) te gebruiken, ter vermindering van elektrische ongelukken.*

- *Bij alle reinigings- en onderhoudswerkzaamheden altijd het apparaat uitschakelen en de stekker uit het stopcontact trekken.*
- *Reparaties en werkzaamheden aan elektrische componenten mogen alleen door bevoegde medewerkers van de technische dienst worden uitgevoerd.*

⚠ WAARSCHUWING

- *Dit apparaat mag niet gebruikt worden door personen met beperkte fysieke, zintuiglijke of mentale capaciteiten of met te weinig ervaring en/of kennis, tenzij ze onder toezicht staan van een bevoegde persoon die instaat voor hun veiligheid of van die persoon instructies hebben gekregen over het gebruik van het apparaat en de daaruit resulterende gevaren begrijpen.*
- *Kinderen mogen het apparaat enkel gebruiken wanneer ze ouder zijn dan 8 jaar en onder toezicht staan van een persoon die verantwoordelijk is voor hun veiligheid of van die persoon instructies hebben gekregen over het gebruik van het apparaat en de daaruit resulterende gevaren begrijpen.*
- *Kinderen mogen niet met het apparaat spelen.*

- Kinderen moeten gecontroleerd worden om te garanderen dat ze niet met het apparaat spelen.
 - De reiniging en het gebruikersonderhoud moegen niet zonder toezicht door kinderen uitgevoerd worden.
 - Verpakkingsfolie buiten het bereik van kinderen houden, er bestaat verstikkingsgevaar!
 - Apparaat na elk gebruik en voor elke reiniging / elk onderhoud uitschakelen.
 - U mag het apparaat niet in gebieden met explosiegevaar gebruiken.
 - De as- en droogzuiger is niet geschikt voor het opzuigen van gevaarlijke stoffen.
 - Enkel as van toegestane brandbare stoffen (bv. onbehandeld brandhout, houtbriketten/houtpellets, bruin- en steenkool) opzuigen.
 - Geen roet naar binnen zuigen.
 - Zuiggoed dat aan de buitenkant afgekoeld lijkt, kan binnenin nog altijd heet zijn. In de luchtstroom kunnen hete asdeeltjes opnieuw ontbranden.
 - Met een metalen voorwerp de as omwoelen om te testen of de as nog heet is.
 - Voor het schoonzuigen van kachels moet er in elk geval op gelet worden dat de oven koud is.
 - Wacht tot de as volledig is afgekoeld vooraleer u met de reiniging begint. Wij raden af om het vuur snel met water te blussen. Het kachelmateriaal verdraagt de plotse temperatuurverschillen niet en er kunnen barsten ontstaan.
 - Bij het opzuigen van as moet de zuigslang en het apparaat constant op opwarming worden gecontroleerd. Indien een opwarming wordt vastgesteld, moet het apparaat onmiddellijk uitgeschakeld worden. De stekker van het apparaat uittrekken. Zuiggoed uit as- en droogzuiger nemen. Apparaat in open lucht onder toezicht laten afkoelen.
 - Voor en na het opzuigen van as moet het reservoir volledig leeggemaakt worden.
 - Het vloeistofvolume van 3,0 liter mag niet overschreden worden.
 - Het gebruik van een stofverzamelzak is niet toegestaan.
 - Bij schuimvorming of ont-snappende vloeistof het apparaat onmiddellijk uitschakelen of de stekker uittrekken!
 - Geen schuurmiddelen, glas of reinigingsmiddelen gebruiken! Dompel het apparaat nooit in water.
- Bepaalde stoffen kunnen door het opwaaien met de zuiglucht explosieve dampen of mengsels vormen!

De volgende stoffen nooit opzuigen:

- Explosieve of brandbare gasen, vloeistoffen en stof (reactief stof)
- Reactief metaalstof (bijv. aluminium, magnesium, zink) in verbinding met sterk alkalische en zure reinigingsmiddelen
- Onverdunde sterke zuren en logen
- Organische oplosmiddelen (bijv. benzine, verfverdunner, aceton, stookolie).
- Heite, brandende of gloeiende voorwerpen met een temperatuur boven 40°C. Bij temperaturen boven 40 °C bestaat brandgevaar.
- Niet voor het opzuigen van schadelijk stof (stofklasse L, M, H).

Bovendien kunnen deze stoffen de bij het apparaat gebruikte materialen aantasten.

Gevarenniveaus

⚠ GEVAAR

Verwijzing naar een onmiddellijk dreigend gevaar dat tot ernstige en zelfs dodelijke lichaamsverwondingen leidt.

⚠ WAARSCHUWING

Verwijzing naar een mogelijke gevaarlijke situatie die tot ernstige en zelfs dodelijke lichaamsverwondingen kan leiden.

⚠ VOORZICHTIG

Verwijzing naar een mogelijk gevaarlijke situatie die tot lichte verwondingen kan leiden.

LET OP

Verwijzing naar een mogelijke gevaarlijke situatie die tot materiële schade kan leiden.

Beschrijving apparaat

Afbeeldingen zie uitklapbaar blad!

Controleer bij het uitpakken de inhoud van de verpakking op ontbrekende toebehoren, of beschadigingen. Neem bij transportschades contact op met uw leverancier.



1 Zuigslangaansluiting

Afbeelding B1

→ Voor het aansluiten van de zuigslang bij het zuigen.

2 Schakelaar van het apparaat (AAN / UIT)

Afbeelding B4

→ **Stand I:** Zuigwerking

Stand 0: Apparaat is uitgeschakeld.

3 Handgreep

→ Apparaat voor het transport vasthouden aan het handvat.

4 Kabelhaak

Afbeelding C2

→ Voor het opbergen van het netsnoer.

5 Sluiting reservoir

Afbeelding A1

→ Voor het openen naar buiten trekken, voor het vergrendelen naar binnen drukken.

6 Bergruimte toebehoren

Afbeelding C2

Het bevestigingspunt voor het toebehoren maakt het bewaren van zuigbuizen en zuigkoppen aan het apparaat mogelijk.

7 Zwenkwiel

Afbeelding A1

De zwenkwielen zijn bij levering in de houder ondergebracht, voor ingebruikneming monteren.

8 Vlakvouwfilter met kader

(al in het apparaat aangebracht)

Afbeelding D1

Afbeelding D2

LET OP

Filter en bijhorend kader moeten bij het gebruik altijd aangebracht zijn.

9 Filteropname

- Filteropname bevindt zich in de filtermand.

10 Filtermand (met filter voor grof vuil)

11 Zuigslang met handgreep

Afbeelding **B 1**

- Zuigslang in aansluiting drukken, hij klikt in. Om eruit te nemen met duim op pal drukken en zuigslang eruit trekken.

*AD 3 Premium

12 Zuigbuis 2 x 0,5 m

Afbeelding **B 2**

- Beide zuigbuizen in elkaar steken en met zuigslang verbinden.

*AD 3 Premium

13 Vloerkop (met inzetstuk)

⚠ **VOORZICHTIG**

Vloerspuitkop niet gebruiken voor het opzuigen van as.

Afbeelding **B 2**

- Voor het zuigen van harde oppervlakken en vaste vloerbedekkingen het passende inzetstuk gebruiken.

Harde bodem: Inzetstuk met 2 borstels gebruiken.

Tapijtvloeren: zonder inzetstuk werken.

Bediening

LET OP

Altijd werken met een aangebrachte vlakvouwfilter.

Voor ingebruikneming

- Afbeelding **A 1**
Apparaatkop wegnemen en filtermand verwijderen. Losse onderdelen die bij het apparaat geleverd werden, moeten voor de inbedrijfstelling gemonteerd worden.
- Afbeelding **A 2**
Filtermand aanbrengen.
Kop aanbrengen en vergrendelen.

Ingebruikneming

Voor het opzuigen van as:

⚠ **WAARSCHUWING**

Controleren of het apparaat na het laatste opzuigproces leeggemaakt en gereinigd werd.

Afbeelding **B 1**

- Accessoires aansluiten (enkel slang).

Voor droogzuigen:

Afbeelding **B 1** - **B 2**

- Accessoires aansluiten (slang, buis, vloerspuitkop incl. inzetstuk).

Voor natzuigen:

Afbeelding **B 1** - **B 2**

- Accessoires aansluiten (slang, buis, vloerspuitkop zonder inzetstuk).

Voor as-, nat- en droogzuigen:

Afbeelding **B 3**

- Steek de netstekker in de contactdoos.

Afbeelding **B 4**

- Apparaat inschakelen.

As-/droogzuigen

LET OP

Werk enkel met een droge vlakke harmonicafilter!

Natzuigen

- Om vochtigheid resp. nattigheid het gewenste accessoire op zuigbuizen resp. direct op de handgreep aanbrengen.

Instructie: Na het natzuigen, reservoir onmiddellijk leegmaken en laten drogen. Zoniet bestaat corrosiegevaar.

Werking onderbreken

- Apparaat uitschakelen.

De werkzaamheden beëindigen

- Apparaat uitschakelen en de stekker uit de wandcontactdoos trekken.

Reservoir ledigen

- Afbeelding **C 1**
Kop afnemen, filtermand verwijderen en reservoir leegmaken.

Apparaat opbergen

- Afbeelding **C 2**
Netsnoer en toebehoren in apparaat stoppen. Apparaat in droge ruimtes opbergen.

Onderhoud

- Apparaat en kunststofaccessoires met een in de winkel verkrijgbare kunststofreiniger verzorgen.
- Reservoir en accessoires indien nodig met water uitspoelen en laten drogen voor verder gebruik.

Vlakvouwfilter reinigen

Afbeelding **D 1**

- Apparaatkop verwijderen. Kader en filter wegnemen en filter afkloppen. Indien nodig filter onder stromend water reinigen. Filter niet schoonwrijven of afborstelen.
Voor de montage volledig laten drogen.

Afbeelding **D 2**

- Vervolgens eerst de filter en daarna het kader opnieuw aanbrengen.
Kop aanbrengen en vergrendelen.

Hulp bij storingen

Te weinig zuigcapaciteit

Instructie:

De opzuigbare hoeveelheid kan variëren in functie van het zuiggoed.

Indien de zuigkracht van het apparaat afneemt, moeten de volgende punten gecontroleerd worden.

- Toebehoren, zuigslang of zuigbuizen zijn verstopt, verstopping met een stok verwijderen.

Afbeelding **D 1**

- Vlakvouwfilter of filter voor grof vuil is verontreinigd. Vlakvouwfilter of filtermand afkloppen en indien nodig onder stromend water reinigen.
- Bij zichtbare rookontwikkeling: Stekker uittrekken en apparaat in open lucht plaatsen.

Technische gegevens

Spanning 1~50-60 Hz	220 - 240 V	
Vermogen Phom.	1000 W	
Beschermingsklasse	II	
Netzekering (traag)	10 A	
Reservoirvolume	17 l	
Wateropneming met handgreep	3,0 l	
Wateropneming met vloerkop	3,0 l	
Netkabel	H05VV-F 2x0,75	
Geluidsniveau (EN 60704-2-1)	73 dB(A)	
Gewicht (excl. accessoires)	6,5 kg	

Technische veranderingen voorbehouden!

Índice de contenidos

Indicaciones generales	ES	5
Indicaciones de seguridad	ES	6
Descripción del aparato	ES	8
Manejo	ES	9
Cuidados y mantenimiento	ES	10
Ayuda en caso de avería	ES	10
Datos técnicos	ES	10

Indicaciones generales



Antes del primer uso de su aparato, lea este manual original, actúe de acuerdo a sus indicaciones y guárdelo para un uso posterior o para otro propietario posterior.

Uso previsto

El aparato está previsto para el uso como aspirador de cenizas/suciedad seca conforme a las descripciones e instrucciones de seguridad de este manual de instrucciones. Adicionalmente se tiene la posibilidad de aspirar agua.

Este aparato ha sido diseñado para el uso particular y no para los esfuerzos del uso industrial.

- Proteger el aparato de la lluvia. No depositarlo a la intemperie.

El aspirador de cenizas y suciedad seca es ideal para aspirar:

- los residuos aspirados o las cenizas frías de las chimeneas, los hornos de carbón vegetal, los ceniceros y las parrillas de barbacoa
- las partículas gruesas de suciedad de todo tipo como, p. ej. la arena o restos de piedra.

Indicación:

La cantidad aspirable depende del material aspirado.

Al aspirar agua, no se debe superar el volumen de 3,0 litros.

Utilizar el aspirador de cenizas y suciedad seca solo con:

- Accesorios y piezas de repuesto o accesorios opcionales originales.

El fabricante no asume responsabilidad alguna por los daños que pudieran derivarse de un uso inadecuado o incorrecto.

Símbolos en el aparato

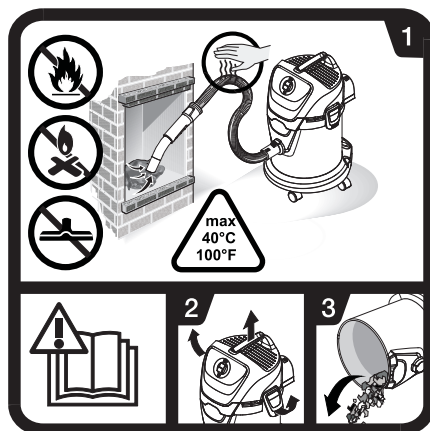

→ Leer el manual de instrucciones.

- 1 Compruebe continuamente durante la aspiración de cenizas si las mangueras y el aspirador se han calentado.
No aspirar hollín ni sustancias inflamables.
No utilizar la boquilla para suelos para aspirar cenizas.
La temperatura del material aspirado no debe superar los 40 °C.
- 2-3 Para evitar la recolección de materiales que representen una carga para incendios (p.ej. virutas de serrín): Abrir, vaciar y limpiar el aspirador antes y después de aspirar cenizas.

Protección del medio ambiente



Los materiales de embalaje son reciclables. Por favor, no tire el embalaje a la basura doméstica; en vez de ello, entréguelo en los puntos oficiales de recogida para su reciclaje o recuperación.



Los aparatos viejos contienen materiales valiosos reciclables que deberían ser entregados para su aprovechamiento posterior. Por este motivo, entregue los aparatos usados en los puntos de recogida previstos para su reciclaje.

Los equipos eléctricos y electrónicos contienen a menudo componentes que pueden representar un peligro potencial para la salud de las personas y para el medio ambiente en caso de que se manipulen o se eliminen de forma errónea. Estos componentes son necesarios para el correcto funcionamiento del equipo. Los equipos marcados con este símbolo no pueden eliminarse con la basura doméstica.

Eliminar el filtro plano de papel plegado

Los filtros planos de papel plegado están fabricados con materiales respetuosos con el medio ambiente. Si no aspira sustancias que no estén permitidas en la basura convencional, los puede eliminar con ella.

Indicaciones sobre ingredientes (REACH)

Encontrará información actual sobre los ingredientes en:

www.kaercher.com/REACH

Garantía

En todos los países rigen las condiciones de garantía establecidas por nuestra sociedad distribuidora. Las averías del aparato serán subsanadas gratuitamente dentro del período de garantía, siempre que las causas de las mismas se deban a defectos de material o de fabricación. En un caso de garantía, le rogamos que se dirija con el comprobante de compra al distribuidor donde adquirió el aparato o al Servicio al cliente autorizado más próximo a su domicilio.

Servicio de atención al cliente

En caso de dudas o alteraciones, la sucursal de KÄRCHER estará encantada de ayudarle.

Pedido de piezas de repuesto y accesorios especiales

Podrá encontrar una selección de las piezas de repuesto usadas con más frecuencia al final de las instrucciones de uso.

En su distribuidor o en la sucursal de KÄRCHER podrá adquirir piezas de repuesto y accesorios.

Indicaciones de seguridad

⚠ PELIGRO

- *Conecte el aparato únicamente a corriente alterna. La tensión tiene que corresponder a la indicada en la placa de características del aparato.*
- *No toque nunca el enchufe de red o la toma de corriente con las manos mojadas.*
- *No saque el enchufe de la toma de corriente tirando del cable.*
- *Antes de cada puesta en servicio, compruebe si el cable de conexión y el enchufe de red presentan daños. Si el cable de conexión estuviera deteriorado, debe solicitar sin demora a un electricista especializado del servicio de atención al cliente autorizado que lo sustituya.*

- *Para evitar accidentes de origen eléctrico, recomendamos utilizar tomas de corriente con un interruptor protector de corriente de defecto pre-conectado (intensidad de corriente de liberación nominal: máx. 30 mA).*
- *Apague el aparato y desenchufe la clavija de red antes de efectuar los trabajos de cuidado y mantenimiento.*
- *Los trabajos de reparación y trabajos en componentes eléctricos sólo los puede realizar el Servicio técnico autorizado.*

⚠ ADVERTENCIA

- *Este aparato no es apto para ser manejado por personas con incapacidades físicas, sensoriales o intelectuales o falta de experiencia y/o conocimientos, a no ser que sean supervisados por una persona encargada o hayan recibido instrucciones de esta sobre como usar el aparato y qué peligros conlleva.*
- *Los niños solo podrán utilizar el aparato si tienen más de 8 años y siempre que haya una persona supervisando su seguridad o les hayan instruido sobre como manejar el aparato y los peligros que conlleva.*
- *Los niños no pueden jugar con el aparato.*
- *Supervisar a los niños para asegurarse de que no jueguen con el aparato.*

- Los niños no pueden realizar la limpieza ni el mantenimiento sin supervisión.
- Mantener alejado el plástico del embalaje de los niños, se pueden ahogar.
- Apagar el aparato después de cada uso y antes de cada limpieza/mantenimiento.
- Está prohibido usar el aparato en zonas en las que exista riesgo de explosiones.
- El aspirador de ceniza y suciedad seca no debe emplearse para el filtrado de sustancias peligrosas.
- Aspirar solo cenizas de materiales combustibles admisibles (p.ej. leña apilada, briquetas/pellet de madera, lignito y hulla).
- No debe aspirarse hollín.
- Los residuos aspirados que exteriormente parezcan haberse enfriado pueden seguir estando muy calientes en su interior. El flujo de aire podría provocar que partículas de ceniza calientes volvieran a inflamarse.
- Remover las cenizas con un objeto metálico para comprobar si aún están calientes.
- Antes de proceder a la aspiración de hornos o estufas, espere a que se hayan enfriado.
- Espere a que la ceniza se hayan enfriado por completo antes de proceder a la limpieza. Desaconsejamos apagar el fuego rápidamente con agua. El material de la chimenea no tolera diferencias repentinas de temperaturas y se pueden provocar fisuras.
- Compruebe continuamente durante la aspiración de cenizas si la manguera de aspiración y el aparato se han calentado. En caso afirmativo, desconecte el aspirador de inmediato. Desenchufar el aparato. Extraer el material aspirado del aspirador de cenizas y suciedad seca. Dejar enfriar el aparato al aire libre bajo supervisión.
- Vaciar el recipiente totalmente antes y después de aspiración ceniza.
- No se debe superar el volumen de líquido de 3,0 litros.
- No se admite el uso de una bolsa para recoger el polvo.
- ¡En caso de que se forme espuma o salga líquido, desconecte el aparato inmediatamente o desenchufar!
- No utilice detergentes abrasivos, ni detergentes para cristales o multiuso. No sumerja jamás el aparato en agua. Determinadas sustancias pueden mezclarse con el aire aspirado debido a las turbulencias dando lugar a mezclas o vapores explosivos.

No aspirar nunca las siguientes sustancias:

- Gases, líquidos y polvos explosivos o inflamables, (polvos reactivos)
- Polvos de metal reactivos (p. ej. aluminio, magnesio, zinc) en combinación con detergentes muy alcalinos y ácidos
- Ácidos y lejías fuertes sin diluir
- Disolventes orgánicos (p.ej. gasolina, diluyentes cromáticos, acetona, fuel).
- Objetos calientes, ardientes o incandescentes con temperaturas superiores a 40°C. Con temperaturas superior a 40°C se corre el riesgo de provocar un incendio.
- No utilizar para separar polvos nocivos para la salud (clase polvo L, M, H).

Además, esas sustancias pueden afectar negativamente a los materiales empleados en el aparato.

Niveles de peligro

⚠ PELIGRO

Aviso sobre un riesgo de peligro inmediato que puede provocar lesiones corporales graves o la muerte.

⚠ ADVERTENCIA

Aviso sobre una situación probablemente peligrosa que puede provocar lesiones corporales graves o la muerte.

⚠ PRECAUCIÓN

Indicación sobre una situación que puede ser peligrosa, que puede acarrear lesiones leves.

CUIDADO

Aviso sobre una situación probablemente peligrosa que puede provocar daños materiales.

Descripción del aparato

Ilustraciones, véase la contraportada.

Cuando desempaque el contenido del paquete, compruebe si faltan accesorios o si el aparato presenta daños. Informe a su distribuidor en caso de detectar daños ocasionados durante el transporte.



1 Racor de empalme de la manguera de aspiración

Imagen **B 1**

→ Para conectar la manguera de absorción al aspirar.

2 Interruptor del aparato (ON / OFF)

Imagen **B 4**

→ **Posición I:** Modo de absorción

Posición 0: El aparato está apagado.

3 Asa de transporte

→ Sujetar el aparato por el asa de transporte para su transporte.

4 Gancho porta cables

Imagen **C 2**

→ Para almacenar el cable de alimentación.

5 Cierre del recipiente

Imagen **A 1**

→ Tirar hacia fuera para abrir, presionar hacia dentro para bloquear.

6 Alojamiento del accesorio

Imagen **C 2**

El alojamiento para accesorios permite guardar tuberías y boquillas de aspiración en el aparato.

7 Rodillo de dirección

Imagen **A 1**

Las ruedas de dirección se suministran dentro del recipiente, montar antes de la puesta en marcha.

8 Filtro plano de papel plegado con marco (ya colocado en el aparato)

Imagen **D 1**

Imagen **D 2**

CUIDADO

El filtro y el marco correspondiente tienen que estar siempre colocados cuando se use el aparato.

9 Alojamiento del filtro

→ El alojamiento del filtro está situado/colocado en la cesta filtrante.

10 Cesto filtrante

(con filtro para partículas de suciedad gruesas)

11 Manguera de aspiración con asa

Imagen **B 1**

→ Presionar la manguera de aspiración en la toma, se encaja.
Para extraer, presionar la lengüeta con el pulgar y extraer la manguera de aspiración.

*AD 3 Premium

12 Tubos de aspiración 2 x 0,5 m

Imagen **B 2**

→ Insertar ambos tubos de aspiración y conectar con la manguera de aspiración.

*AD 3 Premium

13 Boquilla barredora de suelos (con inserto)

PRECAUCIÓN

No utilizar la boquilla para suelos para aspirar cenizas.

Imagen **B 2**

→ Para aspirar superficies duras y moquetas, utilizar el módulo adecuado.
Superficies duras: Utilizar un inserto con dos caras.
Moquetas: Trabajar sin módulo.

Manejo

CUIDADO

Trabajar siempre con el filtro plano de papel plegado colocado.

Antes de la puesta en marcha

→ Imagen **A 1**

Extraer el cabezal del aparato y sacar el cesto filtrante. Antes de la puesta en marcha montar las piezas sueltas suministradas con el aparato.

→ Imagen **A 2**

Colocar el cesto filtrante.
Colocar y bloquear el cabezal del aparato.

Puesta en marcha

Para aspiración de cenizas:

ADVERTENCIA

Comprobar si se ha vaciado y limpiado el aparato tras el último proceso de aspiración.

Imagen **B 1**

→ Conectar el accesorio (solo manguera).

Para aspiración en seco:

Imagen **B 1** - **B 2**

→ Conectar accesorios (manguera, tuberías, boquilla para suelos incl. inserto).

Para aspiración en húmedo:

Imagen **B 1** - **B 2**

→ Conectar accesorios (manguera, tuberías, boquilla para suelos sin inserto).

Para aspiración de cenizas, en húmedo y seco:

Imagen **B 3**

→ Enchufe la clavija de red.

Imagen **B 4**

→ Conectar el aparato.

Aspiración en seco/cenizas

CUIDADO

Trabajar solo con filtro plano de papel plegado seco.

Aspiración de líquidos

→ Para absorber la humedad o líquido, insertar directamente el accesorio deseado en las tuberías de absorción o directamente en el asa.

Nota: Tras aspirar en húmedo, vaciar inmediatamente el recipiente y dejar que seque. De lo contrario se corre el riesgo de sufrir corrosión.

Interrupción del funcionamiento

→ Desconexión del aparato

Finalización del funcionamiento

- Apague el aparato y desenchufe la clavija de red.

Vacíe el depósito

- Imagen **C1**
Quite el cabezal del aparato, extraer el cesto filtrante y vaciar el recipiente.

Almacenamiento del aparato

- Imagen **C2**
Guardar la conexión a la red y los accesorios en el aparato. Guarde el aparato en un lugar seco.

Cuidados y mantenimiento

- Limpie el aparato y los accesorios de plástico con un limpiador de materiales sintéticos de los habituales en el mercado.
- En caso necesario, aclarar el depósito y los accesorios con agua y secar antes de volverlos a utilizar.

Limpiar el filtro plano de papel plegado

Imagen **D1**

- Extraer el cabezal del aparato. Quitar el marco y el filtro y sacudir el filtro. Limpiar con agua corriente el filtro si es necesario. No frotar ni cepillar el filtro. Antes del montaje dejar secar totalmente.

Imagen **D2**

- A continuación colocar primero el filtro y después el marco.
Colocar y bloquear el cabezal del aparato.

Ayuda en caso de avería

Potencia de aspiración reducida

Indicación:

La cantidad aspirable depende del material aspirado.

Si la potencia de absorción del aparato disminuye, comprobar los siguientes puntos.

- Los accesorios, la manguera de aspiración o los tubos de aspiración están obstruidos; elimine la obstrucción con ayuda de una vara.

Imagen **D1**

- El filtro plano de papel plegado o el filtro de partículas de suciedad gruesas está sucio. Golpear el filtro plano de papel plegado o el cesto filtrante y limpiar bajo el agua corriente si es necesario.
- En caso de que se observe la formación de humo: desenchufar el aparato y sacarlo al aire libre.

Datos técnicos

Tensión	220 - 240	V
1~50-60 Hz		
Potencia P _{nom}	1000	W
Clase de protección	II	
Fusible de red (inerte)	10	A
Capacidad del depósito	17	l
Absorción de agua con el asa	3,0	l
Absorción de agua con boquilla para suelos	3,0	l
Cable de conexión a la red	H05VV-F 2x0,75	
Nivel de presión acústica (EN 60704-2-1)	73	dB(A)
Peso sin accesorios	6,5	kg

Reservado el derecho a realizar modificaciones técnicas.

Índice

Instruções gerais	PT	5
Avisos de segurança	PT	6
Descrição da máquina	PT	8
Manuseamento	PT	9
Conservação e manutenção	PT	10
Ajuda em caso de avarias	PT	10
Dados técnicos	PT	10

Instruções gerais



Leia o manual de manual original antes de utilizar o seu aparelho. Proceda conforme as indicações no manual e guarde o manual para uma consulta posterior ou para terceiros a quem possa vir a vender o aparelho.

Utilização conforme as disposições

O aparelho foi concebido de acordo com as descrições constantes nestas Instruções de Serviço e com as indicações sobre segurança, como aspirador de cinzas e de detritos secos. Adicionalmente existe a possibilidade de aspirar água.

Este aparelho foi desenvolvido para o uso privado e não foi concebido para sustentar as necessidades de uma utilização industrial.

– Proteger o aparelho contra a chuva. Não armazenar fora de casa.

O aspirador de cinzas e de detritos secos é especialmente adequado para aspirar:

- Detritos aspirados, tais como cinza fria de lareiras, fogões de madeira/carvão, cinzeiros ou assadores
- Sujidades maiores, tais como areia ou pedaços de pedras

Aviso:

O volume aspirável pode variar consoante o material aspirado.

Ao aspirar água não pode ser excedido o volume líquido de 3,0 litros.

Utilizar o aspirador de cinzas/detritos secos somente com:

- Peças sobressalentes e acessórios originais e especiais.

O fabricante não se responsabiliza por eventuais danos causados por uma utilização indevida ou erros de manuseamento.

Símbolos no aparelho

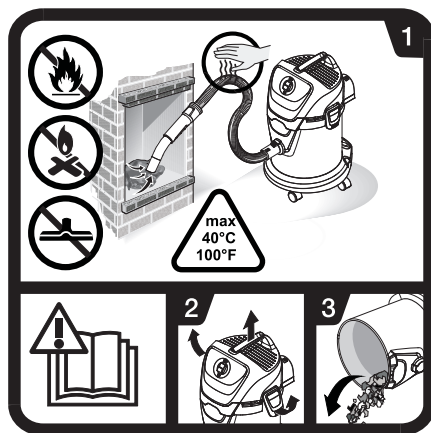

→ Ler o manual de instruções.

- 1 Durante a aspiração de cinzas verificar permanentemente os tubos flexíveis e o aspirador relativamente ao aquecimento excessivo. Não aspirar fuligem ou substâncias inflamáveis. Não utilizar o bico de chão para aspirar cinza. O material aspirado não pode exceder uma temperatura de 40 °C.
- 2-3 De modo a evitar a acumulação de materiais que são uma possível fonte de incêndio (p. ex. aparas de madeiras): abrir o aspirador ao ar livre, antes e após aspirar cinzas, esvaziar e limpar.

Protecção do meio-ambiente



Os materiais de embalagem são recicláveis. Não coloque as embalagens no lixo doméstico, envie-as para uma unidade de reciclagem.



Os aparelhos velhos contêm materiais preciosos e recicláveis e deverão ser reutilizados. Por isso, elimine os aparelhos velhos através de sistemas de recolha de lixo adequados.

Muitas vezes, os aparelhos eléctricos e electrónicos contêm componentes que, em caso de manuseamento incorrecto ou recolha errada, podem representar um perigo para a saúde e para o ambiente. Contudo, estes componentes são necessários para a operação adequada do aparelho. Os aparelhos assinalados com este símbolo não podem ser eliminados com o lixo doméstico.

Eliminação do filtro de pregas plano

Os filtros de pregas planos são confeccionados em materiais compatíveis com o meio ambiente.

Desde que estes não contenham substâncias aspiradas que não se destinem ao lixo doméstico, estes podem ser eliminados juntamente com o lixo doméstico.

Avisos sobre os ingredientes (REACH)

Informações actuais sobre os ingredientes podem ser encontradas em:

www.kaercher.com/REACH

Garantia

Em cada país são válidas as condições de garantia emitidas pelas nossas Empresas de Comercialização competentes. Eventuais avarias no aparelho, durante o período de garantia, serão reparadas sem encargos para o cliente, desde que se trate de um defeito de material ou de fabricação. Em caso de garantia, dirija-se ao seu revendedor ou ao Serviço Técnico mais próximo, com o aparelho e documento de compra.

Serviço de assistência técnica

Em caso de dúvidas ou avarias, a nossa filial KÄRCHER local está à sua disposição.

Encomenda de peças sobressalentes e acessórios especiais

No final das instruções de Serviço encontra uma lista das peças de substituição mais necessárias.

As peças sobressalentes e acessórios podem ser adquiridos junto do seu revendedor ou em cada filial da KÄRCHER.

Avisos de segurança

⚠ PERIGO

- *Ligar o aparelho só à corrente alternada. A tensão deve corresponder à placa de tipo do aparelho.*
- *Nunca tocar na ficha de rede e na tomada com as mãos molhadas.*
- *Não puxar a ficha de rede pelo cabo para a retirar da tomada.*
- *Antes de qualquer utilização do aparelho, verificar se o cabo de ligação e a ficha de rede não apresentam quaisquer danos. O cabo de ligação danificado tem que ser imediatamente substituído pela assistência técnica ou por um electricista autorizado.*
- *Para evitar acidentes relacionados com a electricidade, recomendamos utilizar tomadas com disjuntor de corrente de defeito intercalado (máx. 30 mA corrente de activação nominal).*

- *Antes de efectuar trabalhos de conservação e de manutenção desligar o aparelho e retirar a ficha de rede.*
- *Os trabalhos de reparação e trabalhos em componentes eléctricos só devem ser executados pelo Serviço de Assistência Técnica autorizado.*

⚠ ATENÇÃO

- *Este aparelho não é adequado para a utilização por pessoas com capacidades físicas, sensoriais e psíquicas reduzidas e por pessoas com falta de experiência e/ou conhecimentos, excepto se forem supervisionadas por uma pessoa responsável pela segurança ou receberam instruções sobre o manuseamento do aparelho e que tenham percebido os perigos inerentes.*
- *As crianças só estão autorizadas a utilizar o aparelho se tiverem uma idade superior a 8 anos e se forem supervisionadas por uma pessoa responsável pela segurança ou se receberem, por essa pessoa, instruções de utilização do aparelho e que tenham percebido os perigos inerentes.*
- *Crianças não podem brincar com o aparelho.*
- *Supervisionar as crianças, de modo a assegurar que não brincam com o aparelho.*

- *A limpeza e manutenção de aplicação não podem ser realizadas por crianças sem uma vigilância adequada.*
 - *Manter as películas da embalagem fora do alcance das crianças! Perigo de asfixia!*
 - *Desligar o aparelho após cada utilização e antes de cada limpeza/manutenção.*
 - *É proibido pôr o aparelho em funcionamento em áreas com perigo de explosão.*
 - *O aspirador de cinzas e de detritos secos não serve para a separação de substâncias perigosas.*
 - *Aspirar apenas cinza de materiais de combustão autorizados (p. ex. lenha natural, briquetes/pellets de madeira, linhite e hulha).*
 - *Não aspirar fuligem.*
 - *Os detritos aspirados que parecem ter arrefecido, podem apresentar ainda uma temperatura interna elevada. Perigo de inflamação de partículas de cinza quentes dentro da corrente de ar.*
 - *Mexer a cinza com um objecto metálico para testar se a cinza ainda está quente.*
 - *Assegurar impreterivelmente que a lareira tenha arrefecido antes de aspirá-la.*
 - *Espere até que a cinza esteja arrefecida, antes de iniciar a limpeza. Desaconselhamos que o fogo seja rapidamente apagado com água.*
- O material da lareira não reage bem a um arrefecimento repentino e pode ficar com fissuras.*
- *Durante a aspiração de cinzas verificar permanentemente o tubo de aspiração e o aparelho relativamente ao aquecimento. Em caso de aquecimento excessivo, desligar imediatamente o aparelho. Retirar a ficha da tomada. Retirar o material aspirado do aspirador. Deixar arrefecer o aparelho ao ar livre e sobre monitorização de um responsável.*
 - *Esvaziar completamente o recipiente antes e após aspirar a cinza.*
 - *O volume líquido de 3,0 litros não pode ser excedido.*
 - *Não é permitida utilização de sacos do pó.*
 - *Desligar imediatamente o aparelho em caso de formação de espuma ou de saída de líquido ou tirar a ficha da tomada!*
 - *Não utilize produtos abrasivos, produtos para a limpeza de vidros ou universais! Nunca mergulhe o aparelho em água.*
- Determinadas substâncias podem, com o ar aspirado, formar gases explosivos ou misturas por meio de turbulências!*

Nunca aspire as seguintes substâncias:

- Gases, líquidos e pós (pó reactivo) explosivos ou inflamáveis
- Pós reactivos de metal (p. ex. alumínio, magnésio, zinco) em combinação com detergentes altamente alcalinos e ácidos
- Ácidos e soluções alcalinas fortes não diluídas
- Solventes orgânicos (p. ex. gasolina, diluente de tintas, acetona, óleo combustível).
- Objectos quentes, em combustão ou incandescentes com temperaturas superiores a 40 °C. A temperaturas superiores a 40 °C existe o perigo de combustão.
- Inadequado para a separação de substâncias nocivas para a saúde (classe de pó L, M, H).

Além disso, estes materiais podem ter efeitos negativos sobre os materiais utilizados no aparelho.

Níveis do aparelho

△ PERIGO

Aviso referente a um perigo eminente que pode conduzir a graves ferimentos ou à morte.

△ ATENÇÃO

Aviso referente a uma possível situação perigosa que pode conduzir a graves ferimentos ou à morte.

△ CUIDADO

Aviso referente a uma situação potencialmente perigosa que pode causar ferimentos leves.

ADVERTÊNCIA

Aviso referente a uma situação potencialmente perigosa que pode causar danos materiais.

Descrição da máquina

Ver figuras na página desdobrável!

Verifique o conteúdo da embalagem a respeito de acessórios não incluídos ou danos. No caso de danos provocados durante o transporte, informe o seu revendedor.



1 Ligação do tubo flexível de aspiração

Figura **B 1**

→ Para ligar a mangueira de aspiração para os trabalhos de aspiração.

2 Interruptor do aparelho (LIG/DESL)

Figura **B 4**

→ **Posição I:** Funcionamento por aspiração
Posição 0: aparelho desligado.

3 Pega para portar

→ Segurar o aparelho na pega de transporte para transportar o aparelho.

4 Gancho de cabo

Figura **C 2**

→ Para guardar o cabo de alimentação.

5 Fecho do recipiente

Figura **A 1**

→ Puxar para fora para abrir e pressionar para dentro para fechar.

6 Depósito dos acessórios

Figura **C 2**

O encaixe dos acessórios permite guardar tubos de aspiração e bocais de aspiração no aparelho.

7 Rolo de guia

Figura **A 1**

No acto de entrega os rolos de guia estão guardados no recipiente. Estes devem ser montados antes da colocação em funcionamento.

8 Filtro de pregas plano com quadro (já incorporado no aparelho)

Figura **D 1**

Figura **D 2**

ADVERTÊNCIA

O filtro e o respectivo quadro devem estar sempre montados durante a utilização.

9 Encaixe de filtros

→ Encaixe dos filtros situa-se na cesta do filtro.

10 Cesta do filtro

(com filtro para sujidade grossa)

11 Tubo flexível de aspiração com manipulador

Figura **B 1**

→ Pressionar o tubo de aspiração contra a ligação até encaixar.

Para retirar basta premir a patilha (com o polegar) e retirar o tubo de aspiração.

*AD 3 Premium

12 Tubos de aspiração 2 x 0,5 m

Figura **B 2**

→ Encaixar os dois tubos de aspiração e conectar com o tubo flexível de aspiração.

*AD 3 Premium

13 Bocal para pavimentos (com encaixe)

⚠ **CUIDADO**

Não utilizar o bico de chão para aspirar cinza.

Figura **B 2**

→ Para aspirar superfícies duras e tapetes deve-se utilizar o encaixe adequado.

Superfícies duras: utilizar o encaixe com duas cerdas.

Alcatifas: trabalhar sem dispositivo (encaixe).

Manuseamento

ADVERTÊNCIA

Trabalhar sempre com o filtro de pregas plano instalado.

Antes de colocar em funcionamento

→ Figura **A 1**

Retirar a cabeça do aparelho e retirar a cesta do filtro. Montar os componentes soltos na embalagem no aparelho, antes de proceder à colocação em funcionamento.

→ Figura **A 2**

Posicionar a cesta do filtro. Montar e bloquear a cabeça do aparelho.

Colocação em funcionamento

Para aspirar cinza:

⚠ **ATENÇÃO**

Controlar se o aparelho foi esvaziado e limpo após a última aspiração.

Figura **B 1**

→ Conectar os acessórios (apenas tubo flexível).

Para aspirar a seco:

Figura **B 1** - **B 2**

→ Conectar os acessórios (tubo flexível, tubos, bico de chão incl. encaixe).

Para aspirar a húmido:

Figura **B 1** - **B 2**

→ Conectar os acessórios (tubo flexível, tubos, bico de chão sem encaixe).

Para aspirar cinza, a húmido e a seco:

Figura **B 3**

→ Ligar a ficha de rede.

Figura **B 4**

→ Ligar o aparelho.

Aspirar cinzas/detrítos secos

ADVERTÊNCIA

Trabalhar apenas com um filtro de pregas plano seco.

Aspirar a húmido

→ Para aspirar humidade ou líquidos, encaixar os acessórios desejados nos tubos de aspiração ou directamente no punho.

Aviso: Esvaziar imediatamente o recipiente e deixar secar após a aspiração a húmido. Existe o perigo de corrosão.

Interromper o funcionamento

→ Desligar o aparelho.

Desligar o aparelho

→ Desligue o aparelho e retire a ficha de rede.

Esvaziar o recipiente

→ Figura **C 1**

Remover a cabeça do aparelho e a cesta do filtro e esvaziar o recipiente.

Guardar a máquina

→ Figura **C 2**

Arrumar o cabo de rede e os acessórios no aparelho. Guarde o aparelho em locais secos.

Conservação e manutenção

- Limpe o aparelho e os acessórios de plástico com um produto para limpeza de plásticos corrente.
- Lavar o recipiente e os acessórios com água e secar antes de utilizar novamente.

Limpar o filtro de pregas

Figura **D 1**

- Retirar a cabeça do aparelho. Retirar o aro e o filtro e sacudir o filtro. Se necessário, lavar o filtro sob água corrente. Não esfregar ou escovar o filtro. Deixar secar totalmente antes de montar.

Figura **D 2**

- De seguida posicionar primeiro o filtro e depois voltar a montar o aro. Montar e bloquear a cabeça do aparelho.

Ajuda em caso de avarias

Perda da potência de aspiração

Aviso:

O volume aspirável pode variar consoante o material aspirado.

Verifique os seguintes pontos se o rendimento de aspiração do seu aparelho diminuir.

- Os acessórios, os tubos de aspiração e o tubo flexível de aspiração estão entupidos. Remova a obstrução com um pau.

Figura **D 1**

- Filtro de pregas plano ou filtro de sujidade grossa com sujidade. Sacudir o filtro de pregas plano e a cesta do filtro e, se necessário, limpar sob água corrente.
- Se for detectada a formação de fumo: Retirar a ficha da tomada e transportar o aparelho para o ar livre.

Dados técnicos

Tensão 1~50-60 Hz	220 - 240 V	
Potência P_{nom}	1000	W
Classe de protecção	II	
Protecção de rede (de acção lenta)	10	A
Volume do recipiente	17	l
Admissão de água com a pega	3,0	l
Admissão de água com o bocal de pavimento	3,0	l
Cabo de rede	H05VV-F 2x0,75	
Nível de pressão acústica (EN 60704-2-1)	73	dB(A)
Peso (sem acessórios)	6,5	kg

Reservados os direitos a alterações técnicas!

Indholdsfortegnelse

Generelle henvisninger	DA	5
Sikkerhedsanvisninger	DA	6
Beskrivelse af apparatet	DA	8
Betjening	DA	8
Pleje og vedligeholdelse	DA	9
Hjælp ved fejl	DA	9
Tekniske data	DA	9

Generelle henvisninger



Læs original brugsanvisning inden første brug, følg anvisningerne og opbevar vejledningen til senere efterlæsning eller til den næste ejer.

Bestemmelsesmæssig anvendelse

Maskinen er i henhold til beskrivelserne i denne brugsanvisning og sikkerhedsanvisningerne beregnet til anvendelse som aske- og tørsuger. Desuden kan der op-suges vand.

Denne maskine blev udviklet til privat brug og er ikke beregnet til erhvervs-mæssig brug.

– Beskyt damprenseren mod regn. Må ikke opbeva-res udendørs.

Aske- og tørsugeren er særlig egnet til op-sugning af:

- Snavs/kold aske fra brændeovne, træ-/kultfyrede ovne, askebægre eller grill.
- Groft snavs af enhver art, f.eks. sand eller stensmuld.

Bemærk:

Opsugningsmængden kan variere afhængigt af materi-alets art.

Ved op-sugning af vand må væskevolumenet på 3.0 liter ikke overskrides.

Brug aske-/tørsugeren kun med:

- Original reservedele, tilbehør eller ekstra tilbehør. Producenten garanterer ikke for eventuelle skader som blev forårsaget af ikke bestemmelsesmæssigt brug eller ukorrekt betjening af apparatet.

Symboler på maskinen

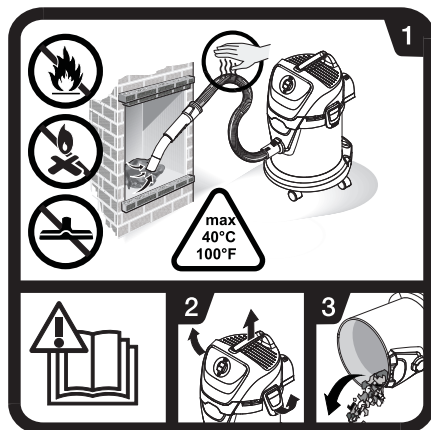

→ Læs driftsvejledningen.

- 1 Kontrollér hele tiden slanger, askefilter og suger for op-hedning under askesugningen. Opsug ikke sod eller brændbare stoffer. Brug gulvdysen ikke til op-sugning af aske. De stoffer som op-suges må ikke overskride en temperatur på 40 °C.

- 2-3 For at undgå en samling af materialer, som kan være en brandfare (f.eks. spån): åbnes, tøm-mes og renses sugeren udendørs før askesug-ningen.

Miljøbeskyttelse



Emballagen kan genbruges. Smid ikke emballa-gen ud sammen med det almindelige hushold-ningsaffald, men aflever den til genbrug.



Udtjente apparater indeholder værdifulde mate-rialer, der kan og bør afleveres til genbrug. Afle-ver derfor udtjente apparater på en genbrugs-station eller lignende.

Elektriske og elektroniske maskiner indeholder ofte be-standdele, der ved forkert omgang eller forkert bortskaf-felse kan udgøre en mulig fare for menneskers sundhed og for miljøet. For en korrekt drift af maskinen er disse bestanddele imidlertid nødvendige. Maskiner kendeteg-net med dette symbol må ikke bortskaffes sammen med husholdningsaffaldet.

Bortskaffelse af det flade foldefilter

De flade foldefiltre er produceret af miljøvenligt materi-ale.

Såfremt de ikke har ind-sugede stoffer, som ikke er for-budt som husholdningsaffald, kan de bortskaffes med den normale affald.

Henvisninger til indholdsstoffer (REACH)

Aktuelle oplysninger til indholdsstoffer finder du på:

www.kaercher.com/REACH

Garanti

I de enkelte land gælder de garantibetingelser, som er udgivet af vores respektive ansvarlige forhandlere. Inden for garantifristen afhjælper vi gratis eventuelle fejl på Deres maskine, såfremt disse er forårsaget af materiale- eller produktionsfejl. Hvis De vil gøre Deres garanti gældende, bedes De henvende Dem til Deres forhandler eller nærmeste autoriserede kundeservice medbringende kvittering.

Kundeservice

Vores KÄRCHER-afdeling hjælper gerne, hvis De har spørgsmål, eller der er fejl på støvsugeren.

Bestilling af reservedele og ekstratilbehør

Et udvalg over de reservedele som bruges meget ofte finder De i slutningen af betjeningsvejledningen. Reservedele og tilbehør får du ved din forhandler eller i din KÄRCHER-afdeling.

Sikkerhedsanvisninger

⚠ FARE

- Højtryksrensere må kun sluttes til vekselstrøm. Spændingen skal svare til angivelsen på typeskiltet.
- Rør aldrig ved netstik og stikkontakt med fugtige hænder.
- Træk stikkontakten ikke ud af stikdåsen ved at trække i ledningen.
- Kontroller altid tilslutningsledningen og netstikket for skader, før højtryksrensere tages i brug. En beskadiget tilslutningsledning skal udskiftes af en autoriseret kundeserviceafdeling/elektriker med det samme.
- For at undgå elektriske uheld anbefaler vi, at man anvender stikkontakter med et forkoblet fejlstrømsrelæ (maks. 30 mA nom. udløse-strømstyrke).
- Før alle service- og vedligeholdelsesarbejder skal maskinen afbrydes og stikket trækkes ud.

- Reparationsarbejder og arbejder på elektriske komponenter skal altid udføres af autoriserede servicefolk.

⚠ ADVARSEL

- Apparatet er ikke beregnet til at blive brugt af personer (inklusive børn), hvis fysiske, sensoriske eller åndelige evner er indskrænket eller af personer med manglende erfaring og/eller kendskab med mindre disse personer overvåges af en person, som er ansvarlig for deres sikkerhed, eller blev trænet i apparatets håndtering og de evt. resulterende farer.
- Børn må kun bruge apparatet, hvis de er over 8 år under opsyn af en person, som er ansvarlig for deres sikkerhed, eller hvis de blev indlært/trænet i brugen af apparatet og de evt. resulterende farer.
- Børn må ikke lege med apparatet.
- Børn skal være under opsyn for at sørge for, at de ikke leger med maskinen.
- Rengøringen og vedligeholdelsen må ikke gennemføres af børn uden overvågning.
- Emballagefolie skal holdes væk fra børn p.gr.a. kvælningssfare!
- Efter hver brug og før hver rengøring/vedligeholdelse skal maskinen slukkes.

- Det er forbudt at bruge højtryksrensere i områder, hvor der er eksplosionsfare.
 - Aske- og tørsugerer er ikke egnede til fjernelse af farlige stoffer.
 - Kun aske fra godkendte brændstoffer (f.eks. naturlige brændestykker, briket/pellets af træ, brun- og stenkul) må opsuges.
 - Sod må ikke opsuges.
 - Opsuget materiale, som ser afkølet ud udefra, kan stadig være meget varmt indvendigt. I luftstrømmen kan hede askepartikler antændes igen.
 - Rør i asken med en genstand af metal for at kontrollere, om asken stadig er varm.
 - Vær altid sikker på at ovnen er kold, før ovne udsuges.
 - Vent indtil ilden er slukket og asken er helt afkølet, før du påbegynder rengøringen. Vi fraråder at slukke ilden hurtigt med vand. Pejsens/ovnens materiale kan ikke tåle de pludselige temperatursvingninger og der kan opstå revner.
 - Kontrollér hele tiden slanger, askefilter og suger for ophedning under askesugningen. Sluk straks for sugeren, hvis der konstateres ophedning. Træk netstikket fra sugeren. Fjern snavsens ud af aske- og tørsugerer. Sugeren skal køle ned udendørs og under opsyn.
 - Før og efter opsugning af aske skal beholderen fuldstændig tømmes.
 - Væskevolumenet på 3,0 liter må ikke overskrides.
 - Det er ikke tilladt at bruge støvsamlingsposer.
 - Ved skumdannelse eller hvis væske træder ud, skal maskinen omgående slukkes eller netstikket trækkes ud!
 - Undlad at bruge skuremidler, glas- eller universalrengøringsmiddel! Nedsænk aldrig apparatet i vand.
- De kan danne eksplosive dampe eller blandinger gennem op-hvirvling med sugeluften!
- Efterfølgende stoffer må aldrig suges op:
- Eksplosive eller tændelige gas, væsker og støv (reaktive støv)
 - Reaktive metalstøv (f.eks. aluminium, magnesium, zink) i forbindelse med stærk alkaliske eller sure rengøringsmidler.
 - Ufortyndede syrer og baser
 - Organiske opløsningsmidler (f.eks. lakfortynder, benzin, acetone, fyringsolie).
 - Varme, brændende eller glødende genstande med temperaturer over 40°C. Ved temperaturer over 40 °C er der brandfare.
 - Ikke til fjernelse af sundhedsfarlige støv (støvklasse L, M, H).
- Desuden kan disse stoffer angribe de materialer, støvsugerer er fremstillet af.

Faregrader

△ FARE

Henviser til en umiddelbar fare, der fører til alvorlige kvæstelser eller til døden

△ ADVARSEL

Henviser til en mulig farlig situation, der kan føre til alvorlige kvæstelser eller til døden.

△ FORSIGTIG

Henviser til en mulig farlig situation, der kan føre til lette personskader.

BEMÆRK

Henviser til en mulig farlig situation, der kan føre til materiel skade.

Beskrivelse af apparatet

Se figurene på side 4!

Kontroller pakningens indhold for manglende tilbehør eller beskadigelser, når den pakkes ud. Kontakt Deres forhandler i tilfælde af transportskader.



1 Sugelangetilslutning

Figur **B 1**

→ For tilslutning af sugeslangen under sugningen.

2 Startknap (TÆND/SLUK)

Figur **B 4**

→ **Position I:** Sugedrift

Position 0: Maskinen er slukket.

3 Bæregreb

→ Hold maskinen fast på grebet til transport.

4 Kabelkrog

Figur **C 2**

→ Til opbevaring af strømledningen.

5 Beholderlås

Figur **A 1**

→ Træk ud for at åbne, skub ind for at låse.

6 Tilbehørsholder

Figur **C 2**

Med tilbehørsholderen kan man opbevare sugerør og sugedyser på maskinen.

7 Styringsrulle

Figur **A 1**

Ved leverancen er styrerullerne i beholderen. Før ibrugtagelse skal styreullerne monteres.

8 Flad foldefilter med ramme (allerede sat ind i maskinen)

Figur **D 1**

Figur **D 2**

BEMÆRK

Filter og tilhørende ramme skal altid være isat under brugen.

9 Filterholder

→ Filterholder sidder på en filterkurv.

10 Filterkurv (med grovsmudsfilter)

11 Sugelang med håndgreb

Figur **B 1**

→ Tryk sugeslangen ind i tilslutningen, den går i hak. For at fjerne sugeslangen skal låsetappen trykkes ind med tommelfingeren og sugeslangen trækkes ud.

*AD 3 Premium

12 Sugerør 2 x 0,5 m

Figur **B 2**

→ Sæt begge sugerør sammen og forbind dem med sugeslangen.

*AD 3 Premium

13 Gulvdyse (med indsats)

△ FORSIGTIG

Brug gulvduksen ikke til opsugning af aske.

Figur **B 2**

→ Til opsugning af hårde overflader og gulvtæpper skal der bruges den passende indsats.

Hårde gulve: Brug indsatsen med 2 børster.

Gulvtæpper: Arbejd uden indsats.

Betjening

BEMÆRK

Arbejd altid med isat flad foldefilter.

Inden idrifttagning

→ Figur **A 1**

Fjern maskinehovedet og tag filterkurven ud. Løse komponenter, som er vedlagt maskinen, skal før brugen monteres.

→ Figur **A 2**

Isæt filterkurven.

Sæt maskinens hoved på og lås det fast.

Ibrugtagning

Til opslugning af aske:

△ ADVARSEL

Kontroller, om maskinen blev tømt og rensset efter sidste opslugning.

Figur **B 1**

→ Tilslut tilbehør (kun slange).

For tørsugning:

Figur **B 1** - **B 2**

→ Tilslut tilbehør (slange, rør, gulvdyse inkl indsats).

Til vådsugning:

Figur **B 1** - **B 2**

→ Tilslut tilbehør (slange, rør, gulvdyse uden indsats).

Til aske-, våd- og tørsugning:

Figur **B 3**

→ Sæt netstikket i.

Figur **B 4**

→ Tænd for maskinen.

Akse-/tørsugning

BEMÆRK

Arbejd kun med tør flad foldefilter.

Vådsugning

→ Sæt det ønskede tilbehør på sugerørene, hhv. direkte på håndgrebet for at opsuge fugtighed eller væske.

Bemærk: Efter vådsugning skal beholderen straks tømmes og tørres. Ellers er der fare for korrosion.

Afbrydelse af driften

→ Sluk for renseren

Efter brug

→ Sluk for apparatet, og træk netstikket ud.

Tøm beholderen

→ Figur **C 1**

Tag maskinens hoved af, fjern filterkurven og tøm beholderen.

Opbevaring af maskinen

→ Figur **C 2**

Opbevar strømledningen og tilbehøret på maskinen. Opbevar støvsugerens i tørre rum.

Pleje og vedligeholdelse

- Apparat og tilbehørsdele af plast skal rengøres med et almindeligt plastrengøringsmiddel.
- Beholder og tilbehør spoles med vand og tørres inden de bruges igen.

Rengør det flade foldefilter

Figur **D 1**

- Fjern maskinhovedet. Fjern filteret og rammen og bank filteret af. Efter behov renses filteret under flydende vand. Filteret må ikke gvides af eller børstes af. Inden det monteres skal det tørres.

Figur **D 2**

- Derefter skal først filteret og så rammen sættes tilbage. Sæt maskinens hoved på og lås det fast.

Hjælp ved fejl

Aftagende sugeeffekt

Bemærk:

Opsugningsmængden kan variere afhængigt af materialets art.

Hvis apparatets sugekapacitet reduceres, kontroller følgende punkter.

- Tilbehør, sugeslange eller sugerør er tilstoppet, fjern tilstopningen.

Figur **D 1**

- Det flade foldefilter eller grovsmudsfilteret er tilsmudset. Bank det flade foldefilter eller filterkurven ud og rens dem under flydende vand efter behov.
- Ved synlig røg: Træk netstikket og bring sugeren udendørs

Tekniske data

Spænding 1~50-60 Hz	220 - 240 V
Ydelse P _{nom.}	1000 W
Beskyttelsesklasse	II
Netsikring (træg)	10 A
Beholdervolumen	17 l
Vandindtag med håndgreb	3,0 l
Vandindtag med gulvdyse	3,0 l
Netkabel	H05VV-F 2x0,75
Lydtryksniveau (EN 60704-2-1)	73 dB(A)
Vægt (uden tilbehør)	6,5 kg

Forbehold for tekniske ændringer!

Innholdsfortegnelse

Generelle merknader	NO	5
Sikkerhetsanvisninger	NO	6
Beskrivelse av apparatet	NO	8
Betjening	NO	9
Pleie og vedlikehold	NO	9
Feilretting	NO	9
Tekniske data	NO	9

Generelle merknader



Før første gangs bruk av apparatet, les denne originale bruksanvisningen, følg den og oppbevar den for senere bruk eller for overlevering til neste eier.

Forskriftsmessig bruk

Maskinen skal brukes iht. de beskrivelser og sikkerhetsanvisninger som er gitt i denne bruksanvisning for oppsuging av aske og tørt smuss. I tillegg er det mulig å suge opp vann.

Dette apparatet er utviklet for privat bruk og er ikke forberedt for kravene som stilles i kommersiell bruk.

– Beskytt apparatet mot regn. Det må ikke oppbevares utendørs.

Aske- og tørrsugeren egner seg spesielt for suging av:

- Smuss og kald aske fra kaminer, ved- og kullovner, askebegre og griller.
- Grovt smuss av alle slag, som sand, sagflis og singel.

Merk:

Oppsugbart volum kan variere med type masse som suges.

Ved suging av vann skal væskevolumet på 3,0 liter ikke overskrides.

Aske- og tørrsugeren skal bare brukes med:

- Originale reservedeler, originalt tilbehør eller originalt ekstrautstyr

Produsenten er ikke ansvarlig for eventuelle skader forårsaket av ikke-tiltenkt eller feil bruk.

Symboler på maskinen

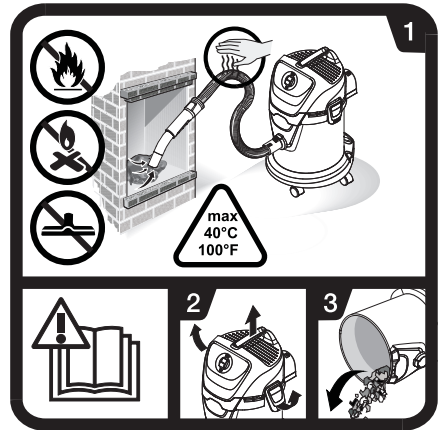

→ Les bruksanvisningen.

- 1 Ved suging av aske, kontroller hele tiden om slangen eller maskinen blir varm. Ikke sug inn sot og brennbare stoffer. Ikke bruk gulvdysen for å suge opp aske. Massen som suges skal ikke overstige temperatur på 40 °C.

- 2-3 For å unngå oppsamling av materiale som kan utgjøre brannfare (f.eks. sagflis): Åpne, tøm og rengjør sugemaskinen utendørs før og etter bruk.

Miljøvern



Materialet i emballasjen kan resirkuleres. Ikke kast emballasjen i husholdningsavfallet, men lever den inn til resirkulering.



Gamle maskiner inneholder verdifulle materialer som kan resirkuleres. Disse bør leveres inn til gjenvinning. Gamle maskiner skal derfor avhendes i egnede innsamlingssystemer.

Elektriske og elektroniske apparater inneholder ofte deler som kan utgjøre en potensiell fare for helse og miljø ved feil bruk eller feil avfallsbehandling. Disse delene er imidlertid nødvendige for korrekt drift av apparatet. Apparater merket med dette symbolet skal ikke kastes i husholdningsavfallet.

Avfallsbehandling av foldefilter

Foldefilteret er produsert av miljøvennlige materialer. Dersom de ikke inneholder oppsugd materiale som ikke er tillatt i husholdningsavfall, kan alt kastes som normalt husholdningsavfall.

Anvisninger om innhold (REACH)

Aktuell informasjon om stoffene i innholdet finner du under: www.kaercher.com/REACH

Garanti

De garantibestemmelser som er utgitt av vår distribusjonsavdeling, gjelder i alle land. Eventuelle feil på maskinen blir reparert gratis i garantitiden, dersom disse kan føres tilbake til material- eller produksjonsfeil. Ved behov for garantireparasjoner henvender du deg til din forhandler eller nærmeste autoriserte serviceforhandler.

Kundetjeneste

Våre KÄRCHER-avdelinger hjelper deg gjerne ved feil eller om du har spørsmål.

Bestilling av reservedeler og spesialtilbehør

Et utvalg av de vanligste reservedelene finner du bak i denne bruksanvisningen.

Reservedeler og tilbehør får du hos din forhandler eller ved en KÄRCHER-avdeling.

Sikkerhetsanvisninger

⚠ FARE

- Høytrykksvaskeren må kun kobles til vekselstrøm. Spenningen må stemme overens med høytrykksvaskerens typeskilt.
 - Ta aldri i støpselet eller stikkontakten med våte hender.
 - Strømkabelen skal ikke tas ut av stikkontakten ved at du trekker i kabelen.
 - Kontroller strømledningen og støpselet for skader hver gang høytrykksvaskeren skal brukes. En skadet strømledning må skiftes ut umiddelbart hos autorisert kundeservice eller autorisert elektriker.
 - For å unngå el-ulykker anbefaler vi at du bruker stikkontakter med forankoblede vernebrytere for å beskytte mot feilstrøm (maks. nominell utløsningsstrøm: 30 mA).
 - Slå av apparatet og ta ut strømstøpselet innen service eller vedlikeholdsarbeid påbegynnes.
 - Reparasjonsarbeid og arbeid på elektriske komponenter må kun utføres av autorisert kundeservice.
- ### ⚠ ADVARSEL
- Dette apparatet er ikke ment for bruk av personer med reduserte fysiske, sensoriske eller sjelelige evner, eller som pga. mangel på erfaring og/eller kunnskap ikke kan benytte apparatet trygt. De skal da kun bruke apparatet under oppsyn av en sikkerhetsansvarlig person, eller få instruksjoner av vedkommende om bruk av apparatet.
 - Barn skal bare bruke apparatet når barnet er over 8 år og er under oppsyn av en sikkerhetsansvarlig person, eller får anvisninger av en person om hvordan apparatet fungerer og forstår hva slags farer det kan medføre.
 - Barn skal ikke leke med apparatet.
 - Barn skal holdes under tilsyn for å sikre at de ikke leker med apparatet.
 - Rengjøring og bruksvedlikehold skal ikke utføres av barn uten under tilsyn.
 - Emballasjefolien holdes unna barn, fare for kvelning!
 - Slå av apparatet etter hver bruk og før hver rengjøring/vedlikehold.
 - Bruk i eksplosjonsfarlige områder er forbudt.
 - Aske- og tørrsugeren er ikke egnet til utskilling av farlige stoffer.
 - Sug bare opp aske fra lovlig brennstoffer (f.eks. ubehand-

let fyringsved, trebriketter, pellets, brunkull og steinkull).

- Apparatet skal ikke benyttes til å suge opp sot.
- Masse som synes avkjølt på overflaten, kan fortsatt ha en svært høy kjernetemperatur. Luftstrømmen kan gjøre at varm aske antennes igjen.
- Bruk en gjenstand av metall for å røre i asken og sjekk om asken fortsatt er varm.
- Før ovnen støvsuges skal du forsikre deg om at den er kald.
- Vent til asken er helt avkjølt før du begynner med rengjøringen. Vi anbefaler IKKE at ilden slukkes raskt ved bruk av vann. Materialet i ovnen tåler ikke plutselige temperaturendringer og det kan oppstå sprekker.
- Ved suging av aske, kontroller hele tiden om slangen eller maskinen blir varm. Maskinen skal slå av umiddelbart hvis du merker at det blir varmt. Trekk ut maskinens støpsel. Ta ut oppsugd masse av aske- og tørrsugeren. La maskinen kjøle seg av utendørs, med tilsyn.
- Tøm beholderen helt før og etter suging av aske.
- Væskevolumet på 3,0 Liter må ikke overskrides.
- Det er ikke tillatt å bruke støvsamlerpose.
- Ved skumdannelse eller lekkasje av væske må apparatet

slås av umiddelbart eller trekk ut støpselet!

- Ikke bruk skuremiddel, glass eller universalrengjøringsmiddel! Dypp aldri apparatet under vann.

Visse stoffer kan danne eksplosive damper eller blandinger når de virvles opp med sugeluften. Sug aldri opp følgende stoffer:

- Eksplosive eller brennbare gasser, væsker og støv (reaktivt støv)
- Reaktivt metallstøv (f.eks. aluminium, magnesium, zink) i forbindelse med sterkt alkaliske og sure rengjøringsmidler.
- Ufortynnede sterke syrer og lut
- Organiske løsemidler (f.eks. bensin, fargetynner, aceton, fyringsolje).
- Varme, brennende eller glødende gjenstander med temperaturer over 40°C. Ved temperaturer over 40 °C er det fare for brann.
- Ikke ment for oppsuging av helseskadelig støv (støvklasse L, M, H).

I tillegg kan disse stoffene angripe materialet som er brukt i støvsugeren.

Risikotrinn

△ **FARE**

Anvisning om en umiddelbar truende fare som kan føre til store personskader eller til død.

△ **ADVARSEL**

Anvisning om en mulig farlig situasjon som kan føre til store personskader eller til død.

△ **FORSIKTIG**

Anvisning om en mulig farlig situasjon som kan føre til mindre personskader.

OBS

Anvisning om en mulig farlig situasjon som kan føre til materielle skader.

Beskrivelse av apparatet

Illustrasjoner se utfoldingssidene! Kontroller ved utpakkingen at innholdet i pakken er komplett og uskadd. Kontakt din forhandler ved eventuelle transport-skader.



1 Sugelangetilkobling

Figur **B 1**

→ For tilkobling av sugeslange ved suging.

2 Hovedbryter (AV/PÅ)

Figur **B 4**

→ **Stilling I:** Suging

Stilling 0: Apparatet er slått av.

3 Bærehåndtak

→ Ved transport, hold apparatet i bærehåndtaket.

4 Kabelkroker

Figur **C 2**

→ For oppbevaring av strømkabel.

5 Beholderlåsing

Figur **A 1**

→ For åpning, trekk utover - for låsing, trykk innover.

6 Tilbehørsholder

Figur **C 2**

Tilbehørsholderen gir mulighet for oppbevaring av sugerør og sugedyser på apparatet.

7 Styreulle

Figur **A 1**

Styreullene er ved levering plassert i beholderen, de må monteres før du tar apparatet i bruk.

8 Foldefilter med ramme

(ferdig innebygget i apparatet)

Figur **D 1**

Figur **D 2**

OBS

Filter og tilhørende ramme skal alltid være satt inn ved bruk.

9 Filterholder

→ Filterholderen er i filterkurven.

10 Filterkurv

(med grovsmussfilter)

11 Sugelang med håndtak

Figur **B 1**

→ Sett sugeslangen i tilkoblingen, den går i lås. For å ta av, trykk låsen med tommelen og trekk ut sugeslangen.

*AD 3 Premium

12 Sugerør 2 x 0,5 m

Figur **B 2**

→ Sett sammen begge sugerørene og koble til sugeslangen.

*AD 3 Premium

13 Gulvmunnstykke

(med innsats)

△ **FORSIKTIG**

Ikke bruk gulvdysen for å suge opp aske.

Figur **B 2**

→ For suging av harde gulv og teppegulv, bruk passende innsats.

Harde flater: Bruk innsats med 2 børster.

Teppegulv: Brukes uten innsats.

Betjening

OBS

Ved bruk ha alltid foldefilteret innsatt.

Før igangsetting

- Figur **A 1**
Ta av maskinhodet og ta ut filterkurven. De løse delen som følger apparatet skal monteres før det tas i bruk.
- Figur **A 2**
Sett inn filterkurven.
Sett på apparatet og lås det.

Igangsetting

For suging av aske:

⚠ ADVARSEL

Kontroller om maskinen etter siste suging er tømt og rengjort.

Figur **B 1**

- Koble til tilbehør (kun slange).

For tørrsuging:

Figur **B 1** - **B 2**

- Koble til tilbehør (slange, rør, gulvdyse inkl. innsats).

For våtsuging:

Figur **B 1** - **B 2**

- Koble til tilbehør (slange, rør, gulvdyse uten innsats).

For suging av aske, våtsuging og tørrsuging:

Figur **B 3**

- Sett i støpselet.

Figur **B 4**

- Slå apparatet på.

Suging av aske/tørrsuging

OBS

Arbeid alltid kun med tørt foldefilter.

Våtsuging

- For oppsuging av fuktighet hhv. væske, stikk ønsket tilbehør på sugerøret hhv. direkte på håndtaket.

Merk: Etter våtsuging, tør og tork beholderen straks. Det er ellers fare for korrosjon.

Opphold i arbeidet

- Slå av maskinen.

Etter bruk

- Slå av apparatet og trekk ut støpselet.

Tøm beholderen

- Figur **C 1**
Ta av maskinhodet, ta ut filterkurven og tøm beholderen.

Oppbevaring av apparatet

- Figur **C 2**
Lagre strømkabel og tilbehør med maskinen. Oppbevar maskinen i et tørt tom.

Pleie og vedlikehold

- Bruk et alminnelig rengjøringsmiddel for plast på apparatet, og tilbehørsdeler av plast.
- Beholder og tilbehør skylles med vann ved behov, og skal tørke før bruk.

Rengjøring av foldefilter

Figur **D 1**

- Ta av maskinhodet. Ta ut ramme og filter, bank ut filteret. Ved behov, rengjør filteret under rennende vann. Ikke skrap eller børst ut filteret. La tørke fullstendig før montering.

Figur **D 2**

- Eterpå, sett først inn filter og deretter rammen igjen.
Sett på apparatet og lås det.

Feilretting

Avtagende sugeseffekt

Merk:

Oppsugbart volum kan variere med type masse som suges.

Dersom sugeseffekten er dårlig, kontroller følgende punkter:

- Tilbehøret, sugeslange eller sugerørene er tilstoppet. Fjern tilstoppingen med en pinne.

Figur **D 1**

- Foldefilter eller grovmussfilter er tilsmusset. Bank ut foldefilter eller filterkurven, ved behov rengjør under rennende vann.
- Ved synlig røykutvikling: Trekk ut støpselet og få maskinen ut i friluft.

Tekniske data

Spenning	220 - 240 V
1~50-60 Hz	
Effekt P _{nom}	1000 W
Beskyttelsesklasse	II
Strømsikring (trege)	10 A
Beholder, volum	17 l
Vannopptak med håndtak	3,0 l
Vannopptak med gulvdyse	3,0 l
Nettledning	H05VV-F 2x0,75
Lydtrykknivå (EN 60704-2-1)	73 dB(A)
Vekt (uten tilbehør)	6,5 kg

Det tas forbehold om tekniske endringer!

Innehållsförteckning

Allmänna hänvisningar	SV	5
Säkerhetsanvisningar	SV	6
Beskrivning av aggregatet	SV	8
Handhavande	SV	9
Skötsel och underhåll	SV	9
Åtgärder vid störningar	SV	9
Tekniska data	SV	9

Allmänna hänvisningar



Läs bruksanvisning i original innan aggregatet används första gången, följ anvisningarna och spara driftsanvisningen för framtida behov, eller för nästa ägare.

Ändamålsenlig användning

Apparaten är avsedd att användas som ask- och torr-sug enligt beskrivningarna och säkerhetsanvisningarna i denna bruksanvisning. Dessutom finns möjlighet att suga upp vatten.

Denna produkt har konstruerats för privat användning och är ej avsedd för pårestående, industriell användning.

– Skydda maskinen från regn. Får inte förvaras utomhus.

Ask- och torrdammsugaren är särskilt lämplig för uppsugning av:

- Fin smuts/kall aska från öppna spisar, kolugnar, askfot eller grill.
- Grovsmuts av olika slag som t.ex. sand eller grus

OBS:

Den mängd som kan sugas in kan variera beroende på material.

Vid uppsugning av vatten får vätskevolymen på 3,0 liter inte överskridas.

Använd ask- och torrsugen endast med:

- Originalreservdelar, -tillbehör eller -specialtillbehör.

Tillverkaren påtar sig inget ansvar för eventuella skador som uppkommer på grund av felaktig användning eller felaktig hantering.

Symboler på aggregatet

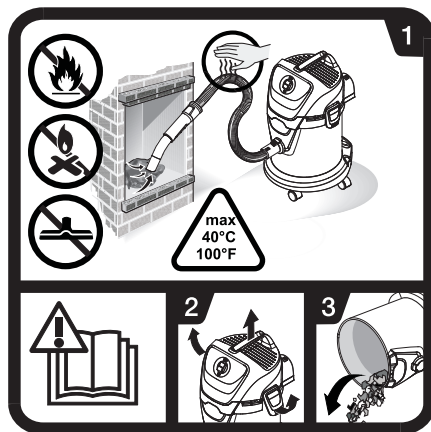

→ Läs bruksanvisningen.

- 1 Kontrollera vid uppsugning av aska hela tiden om slangar och dammsugare upphettas under dammsugningen. Sot och brännbart material inte får sugas upp. Använd inte golvmunstycket för uppsugning av aska. Godset som sugas upp får inte ha en temperatur som överskrider 40 °C.

- 2-3 För att undvika att material som innebär en brandbelastning (t.ex. sågspån) samlas: Öppna, töm och rengör dammsugaren efter och innan uppsugning av aska utomhus.

Miljöskydd



Emballagematerialen kan återvinnas. Kasta inte emballaget i hushållssoporna utan för dem till återvinning.



Skrotade aggregat innehåller återvinningsbara material som bör gå till återvinning. Överlämna skrotade aggregat till ett lämpligt återvinnings-system.

Elektriska och elektroniska maskiner innehåller ofta komponenter som vid felaktig användning eller felaktig avfallshantering kan utgöra en potentiell risk för människors hälsa och för miljön. Dessa komponenter är dock nödvändiga för att maskinen ska kunna arbeta korrekt. Maskiner som märks med denna symbol får inte kastas i hushållssoporna.

Avfallshantering av plattveckfilter

Plattveckfilter är tillverkade av miljövänligt material. Så länge de inte innehåller uppsugna substanser, som inte får kastas i hushållssoporna, så kan de avyttras på detta sätt.

Upplysningar om ingredienser (REACH)

Aktuell information om ingredienser finns på:
www.kaercher.com/REACH

Garanti

I alla länder gäller de av vårt ansvariga försäljningsbolag utformade garantivillkor. Eventuella fel på apparaten åtgärdas utan kostnad under garanti tiden, om det var ett material- eller tillverkarfel som var orsaken. Gäller det garantiärenden, ber vi er vända er till försäljaren med kopbeviset eller närmsta auktoriserade serviceverkstad.

Kundservice

Vid frågor eller problem hjälper närmaste KÄRCHER-filial gärna till.

Beställning av reservdelar och specialtillbehör

I slutet av bruksanvisningen finns ett urval av de reservdelar som oftast behövs.

Reservdelar och tillbehör finns att få på inköpsstället, eller från närmaste KÄRCHER-filial.

Säkerhetsanvisningar

⚠ FARA

- *Aggregatet får endast anslutas till växelström. Spänningen ska motsvara den spänning som är angiven på aggregatets typskylt.*
- *Ta aldrig i nätkabeln och nätuttaget med fuktiga händer.*
- *Tag inte nätkontakten ur vägguttaget genom att dra i anslutningsladdan.*
- *Kontrollera före drift att nätkabeln och nätkontakten inte är skadade. Skadade nätkablar ska genast bytas ut av auktoriserad kundservice eller en utbildad elektriker.*
- *För att undvika elolyckor rekommenderar vi att endast använda nätuttag som är kopplade till en jordfelsbrytare (max. 30 mA nominella utlösningsströmstyrka).*
- *Stäng av aggregatet och dra ut nätkontakten innan vård och skötselarbeten ska utföras.*

- *Reparationsarbeten och arbeten på elektriska komponenter får endast utföras av auktoriserad kundservice.*

⚠ VARNING

- *Denna apparat är ej avsedd att användas av personer med begränsade psykiska, sensoriska eller mentala egenskaper eller som saknar erfarenhet och/eller kunskap att hantera den, såvida de inte befinner sig under uppsikt av en person ansvarig för deras säkerhet eller har fått anvisningar från en sådan person om hur apparaten ska användas och har förstått vilka faror som kan uppstå vid användningen av apparaten.*
- *Barn får endast använda apparaten om de är över 8 år gamla och om de befinner sig under uppsikt av en person ansvarig för deras säkerhet eller har fått anvisningar från en sådan person om hur apparaten ska användas och har förstått vilka faror som kan uppstå vid användningen av apparaten.*
- *Barn får inte leka med apparaten.*
- *Barn ska hållas under uppsikt för att garantera att de inte leker med maskinen.*
- *Rengöringen och användarunderhållet får inte utföras av barn om de inte står under uppsikt.*

- Håll förpackningsfolien borta från barn, risk för kvävning!
 - Stäng av maskinen efter varje användning och före all form av rengöring/underhåll.
 - Användning av aggregatet i utrymmen med explosionsrisk är förbjuden.
 - Ask- och torrdammsugaren lämpar sig inte för avskiljning av farliga substanser.
 - Sug endast upp aska från tillåtet brännmaterial (t.ex. naturligt trä, träbriketter/träpellets, brun- och stenkol).
 - Sot får inte sugas upp.
 - Material som ser avkyllt ut utifrån kan invändigt fortfarande vara mycket hett. I luftströmmen kan heta askpartiklar antändas igen.
 - Rör upp askan med ett föremål i metall för att testa om askan fortfarande är varm.
 - Vid dammsugning av ugnar ska du försäkra dig om att ugnen är kall innan du dammsuger den.
 - Vänta tills askan har kallnat helt innan du börjar med rengöringen. Vi avråder från att man släcker elden snabbt med vatten. Detta kan orsaka sprickor i materialet hos den öppna spisen som inte tål plötsliga temperaturskillnader.
 - Kontrollera vid uppsugning av aska hela tiden om sugslangen och dammsugare upphetas under dammsugningen.
 - Stäng av dammsugaren direkt om en upphettning kan konstateras. Dra ur nätkontakten från dammsugaren. Ta ur det materialet som sugits upp ut ask- och torrdammsugaren. Låt dammsugaren svalna utomhus under uppsikt.
 - Töm behållaren fullständigt före och efter uppsugning av aska.
 - Vätskevolymen på 3,0 liter får inte överskridas.
 - Det är inte tillåtet att använda uppsamlingspåsar för damm.
 - Stäng omedelbart av maskinen och dra ur el-kontakten om skum bildas eller vätska tränger ut!
 - Använd inte skurmedel, glas- eller allrengöringsmedel!
Doppa aldrig ner apparaten i vatten.
- Vissa ämnen kan, genom uppvirvling med sugluften, bilda explosiva ångor eller blandningar! Sug aldrig upp följande substanser:
- explosiva eller antändliga gaser, vätskor eller damm (reaktivt damm)
 - reaktivt metalldamm (ex. aluminium, magnesium, zink) tillsammans med starkt alkaliska och sura rengöringsmedel
 - utspädda starka syror och lut
 - organiska lösningsmedel (ex. bensin, färgförtunning, aceton, uppvärmningsolja).

- Heta, brinnande eller glödande föremål med temperaturer över 40°C. Vid temperaturer över 40 °C föreligger brandrisk.
- Ej för avskiljning av hälsovådligt damm (dammklasser L, M, H).

Dessutom kan dessa ämnen angripa materialet i aggregatet.

Riskenivåer

△ FARA

Varnar om en omedelbart överhängande fara som kan leda till svåra personskador eller dödsfall.

△ VARNING

Varnar om en möjlig farlig situation som kan leda till svåra personskador eller döden.

△ FÖRSIKTIGHET

Varnar om en möjlig farlig situation som kan leda till lättare personskador.

OBSERVERA

Varnar om en möjlig farlig situation som kan leda till materiella skador.

Beskrivning av aggregatet

Figurer och bilder finns på kartongens utfällbara sidor!

Kontrollera vid uppackningen att inga tillbehör saknas eller är skadade. Kontakta återförsäljaren om skador uppkommit vid transporten.



1 Sugslangsanslutning

Bild **B 1**

→ För att ansluta sugslangen vid uppsugning.

2 Strömbrytare (PÅ/AV)

Bild **B 4**

→ **Position I:** Sugdrift

Position 0: Aggregatet är avstängt.

3 Bärhandtag

→ Håll maskinen i bärhandtaget vid transport.

4 Kabelkrok

Bild **C 2**

→ För förvaring av nätkabel.

5 Förslutning behållare

Bild **A 1**

→ För att öppna, dra utåt, tryck inåt för att stänga.

6 Tillbehörshållare

Bild **C 2**

Tillbehörsfästet möjliggör förvaring av sugrör och sugmunstycken på maskinen.

7 Styrrulle

Bild **A 1**

Styrrullarna är vid leveransen placerad i behållare. Montera dessa innan maskinen tas i drift.

8 Plattvecksfilter med ram (sitter redan i maskinen)

Bild **D 1**

Bild **D 2**

OBSERVERA

Filteret med tillhörande ram måste alltid vara isatt vid användning.

9 Filterhållare

→ Filterhållaren befinner sig/sitter i filterkorgen.

10 Filterkorg (med grovsmutsfilter)

11 Sugslang med handtag

Bild **B 1**

→ Tryck in sugslangen i anslutningen så att den hakar fast.

Ta loss den genom att trycka på spärren med tummen och dra ut slangen.

*AD 3 Premium

12 Sugrör 2 x 0,5 m

Bild **B 2**

→ Sätt ihop båda sugrören och anslut till slangen.

*AD 3 Premium

13 Golvmunstycke (med insats)

△ FÖRSIKTIGHET

Använd inte golvmunstycket för uppsugning av aska.

Bild **B 2**

→ Använd lämpligt munstycke för uppsugning från hårda ytor och heltäckningsmattor.

Hårda ytor: Använd insatsen med 2 borstar.

Heltäckningsmattor: Arbeta utan insats.

Handhavande

OBSERVERA

Arbeta alltid med isatt plattvecksfilter.

Före idrifttagandet

- Bild **A 1**
Ta loss apparathuvudet och ta ur filterkorgen. Montera de bifogade lösa delarna på aggregatet innan det tas i drift.
- Bild **A 2**
Sätt i filterkorgen.
Sätt på apparathuvudet och spärra.

Idrifttagande

För uppsugning av aska:

⚠ VARNING

Kontrollera att dammsugaren har tömt och gjorts ren efter den senaste användningen.

Bild **B 1**

- Anslut tillbehör (endast slang).

Torruppsugning:

Bild **B 1** - **B 2**

- Anslut tillbehör (slang, rör, golvmunstycke inkl. insats).

Våtuppsugning:

Bild **B 1** - **B 2**

- Anslut tillbehör (slang, rör, golvmunstycke utan insats).

Ask-, våt- och torruppsugning:

Bild **B 3**

- Stick i nätkontakten.

Bild **B 4**

- Starta aggregatet.

Ask-/torruppsugning

OBSERVERA

Arbeta endast med torr plattvecksfilter.

Våtsugning

- För att suga upp fuktighet eller vätska, välj önskat tillbehör och sätt det på sugledningen eller direkt på handgreppet

OBS: Efter våtuppsugning ska behållaren omedelbart tömmas och låtas torka. Annars finns risk för korrosion.

Avbryta drift

- Stäng av aggregatet.

Avsluta driften

- Stäng av apparaten och dra ur nätanslutningen.

Töm behållaren

- Bild **C 1**
Ta av maskinhuvudet, ta ur filterkorgen och töm behållaren.

Förvaring av apparaten

- Bild **C 2**

Förvara nätkabel och tillbehör på aggregatet. Förvara aggregatet torrt.

Skötsel och underhåll

- Vårda apparaten och tillbehören med ett vanligt i handeln förekommande plastrengöringsmedel.
- Spola vid behov ur behållare och tillbehör med vatten och torka före nästa användningstillfälle.

Rengöra plattvecksfilter

Bild **D 1**

- Ta av maskinhuvudet. Ta ur filtret och ramen och knacka ur dem. Rengör vid behov filtret under rinnande vatten. Skrubba eller borsta inte av filtret. Låt det torka helt innan det sätts tillbaka.

Bild **D 2**

- Sätt sedan först tillbaka filtret och därefter ramen. Sätt på apparathuvudet och spärra.

Åtgärder vid störningar

Avtagande sugeffekt

OBS:

Den mängd som kan sugas in kan variera beroende på material.

Om sugeffekten hos aggregatet försämras så kontrollera följande punkter.

- Tillbehör, sugslang eller sugrör är igensatta. Tag bort smutsen med ett skaft.

Bild **D 1**

- Plattvecksfilter eller grovsmutsfilter är smutsigt. Knacka ur plattvecksfiltret eller filterkorgen och rengör om det behövs under rinnande vatten.
- Vid synlig rökutveckling: Dra ur nätkontakten och ta ut dammsugaren utomhus.

Tekniska data

Spänning	220 - 240 V
1~50-60 Hz	
Effekt P _{nom}	1000 W
Skyddsklass	II
Nätsäkring (trög)	10 A
Behållarvolym	17 l
Vattenuptagning med handtag	3,0 l
Vattenuptagning med golvmunstycke	3,0 l
Nätkabel	H05VV-F 2x0,75
Ljudtrycksnivå (EN 60704-2-1)	73 dB(A)
Vikt (utan tillbehör)	6,5 kg

Med reservation för tekniska ändringar!

Sisällysluettelo

Yleisiä ohjeita	FI	5
Turvaohjeet	FI	6
Laitekuvaus	FI	8
Käyttö	FI	9
Hoito ja huolto	FI	9
Häiriöapu	FI	9
Tekniset tiedot	FI	9

Yleisiä ohjeita



Lue käyttöohje ennen laitteesi käyttämistä, säilytä käyttöohje myöhempästä käytöstä tai mahdollista myöhempää omistajaa varten.

Tarkoituksenmukainen käyttö

Laitte on tarkoitettu käytettäväksi tuhka- ja kuivaimurina tämän käyttöohjeen kuvausten ja turvaohjeiden mukaisesti. Lisäksi sillä voi imuroida vettä.

Tämä laite on suunniteltu yksityiskäyttöön eikä vastaa ammattikäyttöön tarkoitettuja vaatimuksia.

- Suojaa laite sateelta. Älä säilytä laitetta ulkona.
- Tuhka- ja kuivaimuri soveltuu erityisesti imuroimaan:
 - roskat/kylmän tuhkan kaminoista, puu-/hiiliuuneista, tuhka- ja hiilikupeista tai grilleista.
 - kaikenlaista karkeaa ainesta kuten esimerkiksi hiekkaa tai rakennusten kivijätteitä.

Huomautus:

Imuroitava määrä voi vaihdella imuroitavasta aineesta riippuen, vettä imuroitaessa imuroitava nestemäärä ei saa olla yli 3,0 litraa.

Tuhka-/kuivaimuria saa käyttää vain, kun se on varustettu:

- alkuperäisillä varaosilla, sekä alkuperäisillä lisä- tai erikoistarvikkeilla.

Valmistaja ei vastaa mahdollisista vahingoista, jotka johtuvat ohjeiden vastaisesta käytöstä.

Laitteessa olevat symbolit

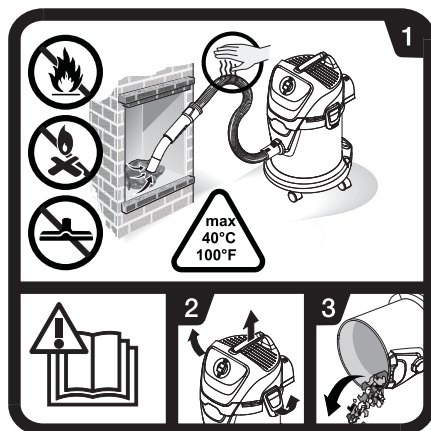

→ Lue käyttöohjeet.

- 1 Valvo tuhkaa imuroitaessa jatkuvasti letkuja ja imuria lämpenemisen varalta. Älä imuroi nokea ja helposti syttyviä roskia. Älä käytä lattiasuulaketta tuhkan imurointiin. Imuroitavan aineksen lämpötila ei saa olla yli 40 °C.

- 2-3 Sellaisten aineiden kerääntymisen estämiseksi, jotka lisäävät palokuormitusta (esim. sahanpurut): Avaa, tyhjennä ja puhdista imuri ulkoilmassa ennen tuhkan imurointia ja sen jälkeen.

Ympäristönsuojelu



Pakkauksmateriaalit ovat kierrätettäviä. Älä käsittele pakkauksia kotitalousjätteenä, vaan toimita ne jätteiden kierrätykseen.



Käytetyt laitteet sisältävät arvokkaita kierrätettäviä materiaaleja, jotka tulisi toimittaa kierrätykseen. Tästä syystä toimita kuluneet laitteet vastaaviin keräilylaitoksiin.

Sähkö- ja elektronikkalaitteet sisältävät usein rakennosia, jotka voivat aiheuttaa mahdollisen vaaran ihmisten terveydelle ja ympäristölle, jos niitä käsitellään väärin tai ne hävitetään väärin. Nämä rakennososat ovat kuitenkin tarpeellisia, jotta laite toimisi asianmukaisesti. Tällä symbolilla merkityjä laitteita ei saa hävittää tavallisena talousjätteenä.

Poimu-suodattimen hävittäminen

Poimu-suodatin on valmistettu ympäristöystävällisistä materiaaleista.

Mikäli niihin ei ole imuroitu aineita, joita ei saa laittaa yleisiin jäteastioihin, ne voidaan hävittää normaalin kotijätteen mukana.

Huomautuksia materiaaleista (REACH)

Ajantasaisia tietoja ainesosista löytyy osoitteesta:

www.kaercher.com/REACH

Takuu

Kussakin maassa ovat voimassa valtuuttamamme myyntiorganisaation julkaisemat takuehdot. Materiaali- ja valmistusvirheistä aiheutuvat virheet laitteessa korjaamme takuuajana maksutta. Takuutapauksessa ota yhteys ostostositteineen jälleenmyyjään tai lähimpään valtuutettuun asiakaspalveluun.

Asiakaspalvelu

KÄRCHER -edustustomme vastaa mielellään kysymyksiisi ja auttaa mahdollisissa häiriötilanteissa.

Varaosien ja erityisvarusteiden tilaaminen

Tärkeimpien osien varaosaluettelo löytyy tämän käyttöohjeen lopusta.

Varaosat ja erityisvarusteet saat kauppiaaltais tai lähimältä KÄRCHER tytäryhtiöltä.

Turvaohjeet

⚠ VAARA

- *Liitä laite vain vaihtovirtaan. Jännitteen on oltava sama kuin laitteen tyyppikilvessä ilmoitettu jännite.*
- *Älä koskaan tartu märillä käsillä virtapistokkeeseen.*
- *Älä irrota verkkojohtoa pistokkeesta vetämällä johdosta.*
- *Tarkasta aina ennen käyttöä, että liitosjohto ja virtapistoke ovat ehjät. Anna valtuutetun asiakaspalvelun/sähköalan ammattilaisen välittömästi vaihtaa vaurioitunut liitosjohto.*
- *Sähkötapaturmien välttämiseksi suosittelemme käyttämään pistorasioita, joissa on esikytkeytyt virhevirran turvakytkimet (maks. 30 mA nimellislaukaisuvirran voimakkuus).*
- *Kytke laite pois päältä ennen kaikkia hoito- ja huoltotöitä ja vedä virtapistoke irti pistorasiasta.*
- *Vain valtuutettu huoltoliike saa suorittaa korjaustyöt ja sähköisiin rakenneseisiin kohdistuvat työt.*

⚠ VAROITUS

- *Laitetta eivät saa käyttää selalaiset henkilöt, joilla on rajoituneet fyysiset, aistimukselliset tai henkiset kyvyt tai, joilta puuttuu laitteen käyttämiseen tarvittavaa kokemusta ja/tai tietoa, paitsi jos heidän turvallisuudestaan vastaava henkilö valvoo heitä tai on antanut heille laitteen käyttämiseen tarvittavat ohjeet.*
- *Lapset saavat käyttää laitetta vain, kun he ovat yli 8 vuotiaita ja ovat turvallisuudesta vastaavan henkilön valvonnassa tai ovat saaneet häneltä opastuksen laitteen käyttämiseen.*
- *Lapset eivät saa leikkiä laitteen kanssa.*
- *Lapsia on valvottava sen varmistamiseksi, että he eivät leiki laitteella.*
- *Lapset eivät saa ilman valvontaa suorittaa laitteen puhdistus- tai huoltotoimenpiteitä.*
- *Pidä pakkausfoliot lasten ulottumattomissa, tukehtumisvaara!*
- *Laite kytketään pois päältä jokaisen käytön jälkeen ja ennen jokaista puhdistusta/ huoltoa.*
- *Käyttö räjähdysalttiilla alueilla on kielletty.*
- *Tuhka- ja kuivaimuri ei sovelu vaarallisten aineiden imurointiin.*

- Imuroi vain sallittujen polttoainneiden tuhkaa (esim. tavallinen puu, puubriketti/puupelletti, rusko- ja kivihiihi).
 - Älä imuroi nokea.
 - Imuroitava aines, joka näyttää ulkopuolelta katsoen jäähtyneeltä, voi olla sisältä vielä kuumaa. Kuumat tuhka-
hiukkaset voivat ilmvirrassa syttyä uudelleen palamaan.
 - Pöyhi metallisella esineellä tuhkaa sen toteamiseksi, onko tuhka vielä kuumaa.
 - Ennen uuneista imurointi, varmista ehdottomasti, että uuni on kylmä.
 - Odota, kunnes tuhka on täysin jäähtynyt, ennen puhdistuksen aloittamista. Älä sammuta tulta nopeasti vedellä. Kaminamateriaalit eivät kestä äkillistä lämpötilanmuutosta ja siksi voi syntyä halkeamia.
 - Valvo tuhkaa imuroitaessa jatkuvasti letkuja ja imuria lämpenemisen varalta. Jos lämpenemistä ilmenee, kytke laite heti pois päältä. Vedä verkkopistoke irti. Poista imuroitu aines tuhka- ja kuivaimurista. Anna laitteen valvotuna jäähtyä ulkona.
 - Tyhjennä säiliö kokonaan ennen tuhkan imurointia ja heti sen jälkeen.
 - Nestemäärä ei saa olla yli 3,0 litraa.
 - Pölynkeruupussin käyttäminen ei ole sallittua.
 - Jos muodostuu vaahtoa tai nestettä pääsee valumaan ulos, kytke laite heti pois päältä tai vedä sähköpistoke irti pistorasiasta!
 - Älä käytä hankausaineita, lasia tai monikäyttöpuhdistusaineita! Älä koskaan upota laitetta veteen.
- Tietyt aineet voivat muodostaa räjähdysherkkiä höyryjä tai seoksia pyörrevirtauksen seurauksena imuilman kanssa!
- Älä koskaan imuroi seuraavia aineita:
- Räjähdysherkkiä tai palavia kaasuja, nesteitä ja pölyjä (reagoivia pölyjä)
 - Reagoivia metallipölyjä (esim. alumiini, magnesium, sinkki) voimakkaasti alkaalisten ja happamien puhdistusaineiden kanssa
 - Laimentamattomia, voimakkaita happoja ja lipeää
 - Orgaanisia liuottimia (esim. bensiini, värirohennusaineet, aseton, polttoöljy).
 - Kuumia, palavia tai hehkuvia kohteita, joiden lämpötila on yli 40°C. Yli 40 °C lämpötilassa on palonsyttymisvaara.
 - Ei tarkoitettu terveydelle vaarallisten pölyjen (pölyluokat L, M, H) imuroimiseen.
- Lisäksi nämä aineet voivat syövyttää laitteessa käytettyjä materiaaleja.

Vaarallisuusasteet

⚠ VAARA

Huomautus välittömästi uhkavasta vaarasta, joka voi aiheuttaa vakavan ruumiinvamman tai johtaa kuolemaan.

⚠ VAROITUS

Huomautus mahdollisesta vaarallisesta tilanteesta, joka voi aiheuttaa vakavan ruumiinvamman tai voi johtaa kuolemaan.

⚠ VARO

Huomautus mahdollisesta vaarallisesta tilanteesta, joka voi aiheuttaa vähäisiä vammoja.

HUOMIO

Huomautus mahdollisesta vaarallisesta tilanteesta, joka voi aiheuttaa aineellisia vahinkoja.

Laitekuvaus

Katso avattavalla kansisivulla olevia kuvia!



Tarkasta purkaessasi pakkauksesta, ovatko kaikki varusteet olemassa ja ovatko osat vaurioituneet. Jos havaitset kuljetusvaurioita ota yhteyttä myyjäliikkeeseen.

1 Imuletkuliitäntä

Kuva **B 1**

→ Imuletkun liittämiseen imuroitaessa.

2 Laitekytkin (PÄÄLLE/POIS)

Kuva **B 4**

→ **Asento I:** Imurointi

Asento 0: Laite on kytketty pois päältä.

3 Kantokahva

→ Laitteen kuljettamiseen kantokahvasta.

4 Kaapelikoukku

Kuva **C 2**

→ Verkkoliitäntäjohdon säilyttämistä varten.

5 Säiliönlukitus

Kuva **A 1**

→ Avaa vetämällä ulos, lukitse painamalla sisään.

6 Varusteiden säilytyspaikka

Kuva **C 2**

Varusteiden säilytyspaikka on tarkoitettu imuputkien ja imusuulakkeiden säilyttämiseen laitteessa.

7 Ohjauksella

Kuva **A 1**

Ohjauksellat ovat toimitettaessa säiliössä, asenna ne paikalleen ennen laitteen käyttöönottoa.

8 Kehyksellinen poimusuodatin (on jo paikoillaan laitteessa)

Kuva **D 1**

Kuva **D 2**

HUOMIO

Suodattimen ja kehyksen tulee aina olla käytön aikana asetettuna paikalleen.

9 Suodatinkiinnitin

→ Suodatinkiinnitin on suodatinkorissa.

10 Suodatinkori

(varustettu karkealiskasuodattimella)

11 Käsikahvallinen imuletku

Kuva **B 1**

→ Työnnä imuletku liittimeen, se napsahtaa lukitukseen. Irrota imuletku painamalla lukitusnuppia peukalolla ja vetämällä letku irti.

*AD 3 Premium

12 Imuputket 2 x 0,5 m

Kuva **B 2**

→ Yhdistä molemmat imuputket toisiinsa ja liitä imuletkuun.

*AD 3 Premium

13 Lattiasuulake (sisäkkeineen)

⚠ VARO

Älä käytä lattiasuulaketta tuhkan imurointiin.

Kuva **B 2**

→ Käytä kulloinkin sopivaa sisäkettä kovien pintojen ja kokolattiamattojen imuroimiseen.

Kovat pinnat: Käytä sisäkettä, jossa on 2 harjaa.

Kokolattiamatot: Imuroi ilman sisäkettä.

Käyttö

HUOMIO

Työkentele aina vain, kun poimusuodatin on asettuna paikalleen.

Ennen käyttöönottoa

- Kuva **A 1**
Poista laitepää ja ota suodatinkori ulos. Kiinnitä laitteen mukana irtonaisena tulleet osat laitteeseen ennen käyttööntamista.
- Kuva **A 2**
Aseta suodatinkori sisään.
Aseta laitepää paikalleen ja lukitse se.

Käyttöönotto

Tuhkan imurointia varten:

△ VAROITUS

Tarkasta, onko laite edellisen käyttämisen jälkeen tyhjennetty ja puhdistettu.

- Kuva **B 1**
→ Liitä lisävaruste (vain letku).

Kuivaimurointia varten:

- Kuva **B 1** - **B 2**
→ Liitä lisävarusteet (letku, putket, lattiasuulake sisäkkeineen).

Märkäimurointia varten:

- Kuva **B 1** - **B 2**
→ Liitä lisävarusteet (letku, putket, lattiasuulake ilman sisäkettä).

Tuhka-, märkä- ja kuivaimurointia varten:

- Kuva **B 3**
→ Työnnä virtapistoke pistorasiaan.
- Kuva **B 4**
→ Kytke laite päälle.

Tuhka-/kuivaimurointi

HUOMIO

Imuroi ainoastaan kuivaa poimusuodatinta käyttäen.

Märkä imurointi

- Kun imuroit kosteaa tai märkää likaa, valitse haluamasi varuste ja pistä se imuputkeen tai suoraan käsikahvaan.
- Huomautus:** Märkäimuroinnin jälkeen, tyhjennä säiliö välittömästi ja anna kuivua. Muuten olemassa on korrosiovaara.

Käytön keskeytys

- Kytke laite pois päältä.

Käytön lopetus

- Kytke laite pois päältä ja vedä virtapistoke irti.

Säiliön tyhjennys

- Kuva **C 1**
Poista laitepää, suodatinkori ja tyhjennä säiliö.

Laitteen säilytys

- Kuva **C 2**
Säilytä verkkoliitäntäjohto ja varusteet laitteessa. Säilytä laitetta kuivissa tiloissa.

Hoito ja huolto

- Hoida laite ja muoviset lisävarusteen osat tavallisella muoville tarkoitetulla puhdistusaineella.
- Huuhtelee säiliö ja varusteet tarvittaessa vedellä ja kuivaa ennen uudelleen käyttöä.

Poimusuodattimen puhdistus

- Kuva **D 1**
→ Poista laitepää. Poista kehys ja suodatin ja kopista suodatin puhtaaksi. Puhdista suodatin tarvittaessa virtaavassa vedessä. Älä hankaa tai harjaa suodatinta.
Anna suodattimen kuivua täysin ennen sen takaisin paikalleen asettamista.

- Kuva **D 2**
→ Aseta sen jälkeen ensin suodatin ja sitten kehys takaisin paikalleen.
Aseta laitepää paikalleen ja lukitse se.

Häiriöapu

Vähenevä imuteho

Huomautus:

Imuroitava määrä voi vaihdella imuroitavasta aineesta riippuen.

Jos laitteen imurointikyky heikkenee, tarkasta seuraavat seikat.

- Varusteet, imuletku tai imuputki on tukkeutunut, poista tukos pitkällä esineellä.

- Kuva **D 1**
→ Karkealika- tai poimusuodatin on likaantunut. Puhdista poimusuodatin tai suodatinkori kopistelemalla ja tarvittaessa juoksevilla vedellä.
- Jos muodostuu näkyvää savua: Vedä verkkopistoke irti ja vie laite ulkoilmaan.

Tekniset tiedot

Jännite	220 - 240 V
1~50-60 Hz	
Teho P _{enn}	1000 W
Kotelointiluokka	II
Verkkosuulake (hidas)	10 A
Astian tilavuus	17 l
Vedenotto käsikahvalla	3,0 l
Vedenotto lattiasuulakkeella	3,0 l
Verkkokaapeli	H05VV-F 2x0,75
Äänen painetaso (standardi EN 60704-2-1)	73 dB(A)
Paino (ilman varusteita)	6,5 kg

Oikeus teknisiin muutoksiin pidätetään!

Πίνακας περιεχομένων

Γενικές υποδείξεις	EL	5
Υποδείξεις ασφαλείας	EL	6
Περιγραφή συσκευής	EL	8
Χειρισμός	EL	9
Φροντίδα και συντήρηση	EL	10
Αντιμετώπιση βλαβών	EL	10
Τεχνικά χαρακτηριστικά	EL	10

Γενικές υποδείξεις



Πριν χρησιμοποιήσετε τη συσκευή σας για πρώτη φορά, διαβάστε αυτές τις πρωτότυπες οδηγίες χρήσης, ενεργήστε σύμφωνα με αυτές και κρατήστε τις για μελλοντική χρήση ή για τον επόμενο ιδιοκτήτη.

Αρμόζουσα χρήση

Η συσκευή προορίζεται για χρήση όπως περιγράφεται στις παρούσες οδηγίες λειτουργίας και στις υποδείξεις ασφαλείας ως ηλεκτρική σκούπα στεγνών ρύπων και στάχτης. Επιπλέον, υπάρχει δυνατότητα αναρρόφησης νερού.

Η παρούσα συσκευή σχεδιάστηκε ειδικά για ιδιωτική χρήση και δεν είναι σε θέση να ανταποκριθεί στις καταπονήσεις που συνεπάγεται μία ενδεχόμενη επαγγελματική της χρήση.

– Προστατέψτε τη συσκευή από τη βροχή. Μην αποθηκεύετε τη συσκευή σε υπαίθριο χώρο.

Η ηλεκτρική σκούπα ξηρών ρύπων και στάχτης είναι ιδιαίτερα κατάλληλη για την αναρρόφηση:

- ρύπων/κρύας στάχτης από τζάκια, φούρνους για ξύλα και κάρβουνα, σταχτοδοχεία ή ψησταριές,
- ογκώδων ρύπων κάθε είδους, όπως για παράδειγμα άμμος ή χαλίκι

Υπόδειξη:

Η αναρροφώμενη ποσότητα μπορεί να ποικίλει ανάλογα με το υπό αναρρόφηση υλικό.

Κατά την αναρρόφηση νερού, ο όγκος υγρού να μην υπερβαίνει τα 3,0 λίτρα.

Χρησιμοποιήστε την ηλεκτρική σκούπα ξηρών ρύπων και στάχτης αποκλειστικά με:

- Αυθεντικά ανταλλακτικά, εξαρτήματα ή ειδικό εξοπλισμό.

Ο κατασκευαστής δεν ευθύνεται για ενδεχόμενες ζημιές, που οφείλονται σε μη ενδεδειγμένη χρήση ή σε λάθος χειρισμό.

Σύμβολα στη συσκευή

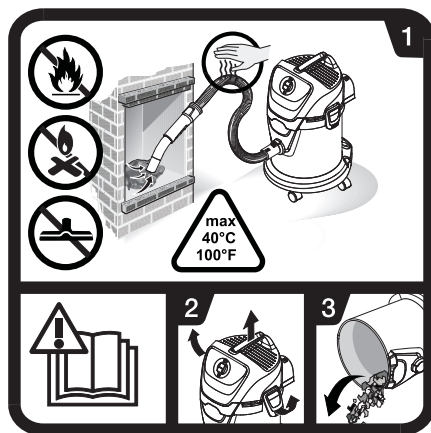

→ Διαβάστε τις οδηγίες λειτουργίας.

- 1 Κατά την αναρρόφηση στάχτης ελέγχετε συνεχώς εάν ζεσταίνονται οι ελαστικοί σωλήνες και η ηλεκτρική σκούπα. Μην αναρροφάτε αιθάλη και εύφλεκτα υλικά. Μην χρησιμοποιείτε το ακροφύσιο δαπέδου για την αναρρόφηση στάχτης. Η θερμοκρασία του αναρροφώμενου υλικού δεν πρέπει να υπερβαίνει τους 40 °C.

- 2-3 Για να αποφύγετε τη συσσώρευση υλικών με υψηλή ευφλεκτότητα (π.χ. ροκανίδια): Ανοίξτε την ηλεκτρική σκούπα πριν και μετά από κάθε εργασία αναρρόφησης στάχτης το ύπαιθρο, αδειάστε την και καθαρίστε την.

Προστασία περιβάλλοντος



Τα υλικά συσκευασίας είναι ανακυκλώσιμα. Μην πετάτε τη συσκευασία στα οικιακά απορρίμματα, αλλά παραδώστε την προς ανακύκλωση.

Οι παλιές συσκευές περιέχουν ανακυκλώσιμα υλικά, τα οποία θα πρέπει να παραδίδονται προς επαναχρησιμοποίηση. Για το λόγο αυτό αποσύρετε τις παλιές συσκευές με κατάλληλες διαδικασίες συγκέντρωσης αποβλήτων.

Οι ηλεκτρικές και οι ηλεκτρονικές συσκευές συχνά περιλαμβάνουν εξαρτήματα, που σε περίπτωση λανθασμένης μεταχείρισης ή απόρριψης μπορούν να αποτελέσουν εστία κινδύνου για την υγεία και το περιβάλλον. Αυτά τα εξαρτήματα είναι όμως απαραίτητα για τη σωστή λειτουργία της συσκευής. Οι συσκευές που φέρουν αυτό το σύμβολο δεν επιτρέπεται να πετιούνται στα σκουπίδια.

Απόρριψη επίπεδου πτυχωτού φίλτρου

Τα επίπεδα πτυχωτά φίλτρα κατασκευάζονται από υλικά που είναι συμβατά με το περιβάλλον.

Εάν δεν περιέχουν υλικά, τα οποία δεν επιτρέπεται να καταλήξουν στους κάδους οικιακών απορριμμάτων, μπορείτε να τα διαθέσετε στο σύστημα οικιακών απορριμμάτων.

Υποδείξεις για τα συστατικά (REACH)

Ενημερωμένες πληροφορίες για τα συστατικά μπορείτε να βρείτε στη διεύθυνση:

www.kaercher.com/REACH

Εγγύηση

Σε κάθε χώρα ισχύουν οι όροι εγγύησης που εκδόθηκαν από την αρμόδια αντιπροσωπεία μας. Εντός της προθεσμίας της παρεχόμενης εγγύησης αποκαθιστούμε δωρεάν οποιαδήποτε βλάβη στη συσκευή σας εφόσον έχει προκληθεί από σφάλμα υλικού ή κατασκευής. Σε περίπτωση που επιθυμείτε να κάνετε χρήση της εγγύησης, παρακαλούμε απευθυνθείτε με την απόδειξη αγοράς στο κατάστημα από το οποίο προμηθευτήκατε τη συσκευή ή στην πλησιέστερη εξουσιοδοτημένη υπηρεσία τεχνικής εξυπηρέτησης πελατών μας.

Υπηρεσία εξυπηρέτησης πελατών

Σε περίπτωση αποριών ή βλαβών μπορείτε να απευθύνεστε στο πλησιέστερο υποκατάστημα του Οίκου KÄRCHER, το οποίο θα σας βοηθήσει ευχαριστώντας.

Παραγγελία ανταλλακτικών και ειδικών εξαρτημάτων

Μία επιλογή των ανταλλακτικών που χρειάζονται συχνότερα θα βρείτε στο τέλος των οδηγιών χρήσης. Μπορείτε να προμηθευθείτε ανταλλακτικά και εξαρτήματα από τον αρμόδιο έμπορο ή από το υποκατάστημα της KÄRCHER της περιοχής σας.

Υποδείξεις ασφαλείας

⚠ ΚΙΝΔΥΝΟΣ

- *Συνδέετε τη συσκευή μόνο σε εναλλασσόμενο ρεύμα. Η τάση πρέπει να συμφωνεί με την πινακίδα τύπου της συσκευής.*
- *Μην αγγίζετε ποτέ με βρεγμένα χέρια το ρευματολήπτη και την πρίζα.*
- *Μην βγάζετε τον ρευματολήπτη από την πρίζα τραβώντας τον από το καλώδιο σύνδεσης.*
- *Πριν από κάθε λειτουργία της συσκευής ελέγχετε το καλώδιο ρεύματος και το φισ για τυχόν ζημιές. Αναθέτετε αμέσως σε εξουσιοδοτημένη υπηρεσία τεχνικής εξυπηρέτησης πελατών/εξειδικευμένο ηλεκτρολόγο την αλλαγή του χαλασμένου καλωδίου σύνδεσης στο δίκτυο.*

- *Για την αποφυγή ηλεκτρικών ατυχημάτων, συνιστάται η χρήση πριζών με προεγκατεστημένο προστατευτικό διακόπτη ρεύματος διαρροής (μέγ. 30 mA ονομαστική ισχύς ρεύματος απεμπλοκής).*
 - *Πριν από την εκτέλεση εργασιών περιποίησης και συντήρησης απενεργοποιήστε το μηχάνημα και αποσυνδέστε το ρευματολήπτη από την πρίζα.*
 - *Οι εργασίες επισκευών και οι εργασίες στα ηλεκτρικά εξαρτήματα πρέπει να διεξάγονται μόνο από την εξουσιοδοτημένη υπηρεσία εξυπηρέτησης πελατών.*
- ### ⚠ ΠΡΟΕΙΔΟΠΟΙΗΣΗ
- *Η συσκευή αυτή δεν πρέπει να χρησιμοποιείται από άτομα με περιορισμένες κινητικές, αισθητηριακές ή νοητικές ικανότητες χωρίς σχετική εμπειρία και/ή γνώσεις, εκτός εάν επιβλέπονται από ένα αρμόδιο για την ασφάλειά τους άτομο ή τους έχουν δοθεί οδηγίες για τη χρήση της συσκευής και έχουν κατανοήσει τους κινδύνους που ενδέχεται να προκύψουν.*
 - *Τα παιδιά μπορούν να χρησιμοποιούν τη συσκευή μόνο εάν είναι πάνω από 8 ετών και επιβλέπονται από ένα αρμόδιο για την ασφάλειά τους άτομο ή τους έχουν δοθεί οδηγίες για τη χρήση της συσκευής και έχουν κατανοήσει*

- σει τους κινδύνους που ενδέχεται να προκύψουν.
- Τα παιδιά δεν πρέπει να παίζουν με τη συσκευή.
 - Τα παιδιά πρέπει να βρίσκονται υπό επίτηρηση, ώστε να εξασφαλιστεί ότι δεν θα παίζουν με τη συσκευή.
 - Ο καθαρισμός και η συντήρηση δεν πρέπει να εκτελούνται από παιδιά χωρίς επίβλεψη.
 - Κρατάτε τα παιδιά μακριά από τα πλαστικά φύλλα συσκευασίας, υφίσταται κίνδυνος ασφυξίας!
 - Απενεργοποιείτε τη συσκευή έπειτα από κάθε χρήση και πριν από τον καθαρισμό/τη συντήρηση.
 - Απαγορεύεται η χρήση σε σημεία, όπου υφίσταται κίνδυνος έκρηξης.
 - Η ηλεκτρική σκούπα ξηρών ρύπων και στάχτης δεν είναι κατάλληλη για το διαχωρισμό επικίνδυνων υλικών.
 - Να αναρροφούνται μόνο στάχτες των επιτρεπόμενων καύσιμων υλικών (π.χ. φυσικά καυσόξυλα, μπρικότες/πέλετ ξύλου, λιγνίτης και λιθάνθρακας).
 - Μην αναρροφάτε αιθάλη.
 - Το αναρροφώμενο υλικό που εξωτερικά μοιάζει να έχει κρυώσει μπορεί να είναι ακόμη καυτό στο εσωτερικό του. Τα ρεύματα αέρα μπορεί να προκαλέσουν ανάφλεξη των καυτών τεμαχίων στάχτης.
 - Ανακινήστε τη στάχτη με ένα μεταλλικό αντικείμενο, για να διαπιστώσετε αν εξακολουθεί να είναι καυτή η στάχτη.
 - Πριν την αναρρόφηση σε φούρνους, λάβετε υπόψη ότι οι φούρνοι πρέπει να είναι οπωσδήποτε κρύοι.
 - Πριν ξεκινήσετε τον καθαρισμό, περιμένετε να κρυώσει εντελώς η στάχτη. Δεν πρέπει να προσπαθήσετε να σβήσετε γρήγορα τη φωτιά με νερό. Το υλικό του τζακιού δεν αντέχει σε γρήγορες αλλαγές θερμοκρασίας και μπορεί να διαρραγεί.
 - Κατά την αναρρόφηση στάχτης ελέγχετε συνεχώς εάν ζεσταίνεται ο ελαστικός σωλήνας αναρρόφησης και η συσκευή. Αν διαπιστώσετε αύξηση της θερμοκρασίας, απενεργοποιήστε αμέσως τη συσκευή. Τραβήξτε το φιν από τη συσκευή. Απομακρύνετε το αναρροφώμενο υλικό από την ηλεκτρική σκούπα ξηρών ρύπων και στάχτης. Αφήστε τη συσκευή να κρυώσει στο ύπαιθρο υπό επίβλεψη.
 - Πριν και μετά την αναρρόφηση στάχτης αδειάστε εντελώς το δοχείο.
 - Ο μέγιστος επιτρεπόμενος όγκος υγρού είναι 3,0 λίτρα.
 - Δεν επιτρέπεται η χρήση σάκων συλλογής σκόνης.

- Εάν εμφανιστεί αφρός ή εκρεύσει υγρό, απενεργοποιήστε αμέσως το μηχάνημα ή βγάλτε το φιν από την πρίζα!
- Μην χρησιμοποιείτε λειαντικά μέσα, γυαλί ή καθαριστικά γενικής χρήσης! Ποτέ μην βυθίζετε τη συσκευή μέσα σε νερό.

Ορισμένες ουσίες, όταν αναμειχθούν με τον αέρα αναρρόφησης, μπορεί να δημιουργήσουν εκρηκτικούς ατμούς ή μείγματα! Μην αναρροφάτε ποτέ τα ακόλουθα υλικά:

- Εκρηκτικά ή καύσιμα αέρια, υγρά και σκόνες (σκόνες που προκαλούν αντίδραση)
- Αντιδραστικές μεταλλικές σκόνες (π.χ. αλουμίνιο, μαγνήσιο, ψευδάργυρος) σε συνδυασμό με ισχυρά αλκαλικά και όξινα απορρυπαντικά
- Συμπυκνωμένα ισχυρά οξέα και αλκαλικά διαλύματα
- Οργανικά διαλυτικά μέσα (π.χ. βενζίνη, διαλυτικά χρωμάτων, ακετόνη, πετρέλαιο θέρμανσης).
- Καυτά, καιόμενα ή πυρακτωμένα αντικείμενα με θερμοκρασία άνω των 40 °C. Σε θερμοκρασίες άνω των 40 °C υφίσταται κίνδυνος πυρκαγιάς.
- Ακατάλληλο για το διαχωρισμό βλαβερών για την υγεία ειδών σκόνης (κατηγορία σκόνης L, M, H).

Επιπλέον, οι ουσίες αυτές μπορεί να διαβρώσουν τα υλικά που χρησιμοποιούνται στη συσκευή.

Επίπεδα ασφαλείας

⚠ ΚΙΝΔΥΝΟΣ

Υποδείξεις για άμεσα επαπειλούμενο κίνδυνο, ο οποίος μπορεί να έχει ως συνέπεια σοβαρό ή θανάσιμο τραυματισμό.

⚠ ΠΡΟΕΙΔΟΠΟΙΗΣΗ

Υποδείξεις για μια δυνητικά επικίνδυνη κατάσταση, η οποία μπορεί να έχει ως συνέπεια σοβαρό ή θανάσιμο τραυματισμό.

⚠ ΠΡΟΣΟΧΗ

Υπόδειξη για μια ενδεχομένως επικίνδυνη κατάσταση, η οποία μπορεί να οδηγήσει σε ελαφρό τραυματισμό.

ΠΡΟΣΟΧΗ

Υπόδειξη για μια δυνητικά επικίνδυνη κατάσταση, η οποία μπορεί να έχει ως συνέπεια υλικές ζημιές.

Περιγραφή συσκευής

Εικόνες, βλ. αναδιπλούμενη σελίδα!

Κατά τον άνοιγμα της συσκευασίας, ελέγξτε το περιεχόμενο για τυχόν ελλείψεις σε εξαρτήματα ή για βλάβες. Σε περίπτωση ζημιών που προκλήθηκαν από τη μεταφορά, παρακαλείσθε να πληροφορήσετε αμέσως το κατάστημα, από το οποίο αγοράσατε το μηχάνημα.



1 Σύνδεση εύκαμπτου σωλήνα αναρρόφησης

Εικόνα **B1**

→ Για τη σύνδεση του ελαστικού σωλήνα αναρρόφησης κατά την αναρρόφηση.

2 Διακόπτης συσκευής (ON/OFF)

Εικόνα **B4**

→ **Θέση I:** Λειτουργία αναρρόφησης
Θέση 0: Η συσκευή είναι απενεργοποιημένη.

3 Λαβή μεταφοράς

→ Για τη μεταφορά, κρατάτε τη συσκευή από τη λαβή μεταφοράς.

4 Αγκιστρο καλωδίου

Εικόνα **C2**

→ Για τη φύλαξη του αγωγού σύνδεσης με το δίκτυο.

5 Καπάκι δοχείου

Εικόνα **A 1**

→ Για το άνοιγμα τραβήξτε προς τα έξω και για το κλείδωμα πιέστε προς τα μέσα.

6 Υποδοχή εξαρτημάτων

Εικόνα **C 2**

Η θήκη εξαρτημάτων επιτρέπει τη φύλαξη των σωλήνων και των ακροφυσίων αναρρόφησης μέσα στη συσκευή.

7 Τροχίσκος οδήγησης

Εικόνα **A 1**

Κατά την παράδοση, οι τροχίσκοι βρίσκονται μέσα στο δοχείο και πρέπει να συναρμολογηθούν πριν την έναρξη της λειτουργίας.

8 Επίπεδο πτυχωτό φίλτρο με πλαίσιο (ήδη τοποθετημένο στη συσκευή)

Εικόνα **D 1**

Εικόνα **D 2**

ΠΡΟΣΟΧΗ

Το φίλτρο και το αντίστοιχο πλαίσιο πρέπει να είναι πάντα τοποθετημένα κατά τη χρήση.

9 Υποδοχή φίλτρου

→ Η υποδοχή φίλτρου βρίσκεται στον κάδο φίλτρου.

10 Κάδος φίλτρου

(με φίλτρο ογκωδών ρύπων)

11 Ελαστικός σωλήνας αναρρόφησης με χειρολαβή

Εικόνα **B 1**

→ Σπρώξτε τον ελαστικό σωλήνα αναρρόφησης στη σύνδεση, ώσπου να κλειδώσει.
Για να τον αφαιρέσετε, πιέστε το κλικ με τον αντίχειρα και τραβήξτε το σωλήνα.

*AD 3 Premium

12 Σωλήνες αναρρόφησης 2 x 0,5 m

Εικόνα **B 2**

→ Ενώστε τους δύο σωλήνες αναρρόφησης και συνδέστε τους με τον ελαστικό σωλήνα αναρρόφησης.

*AD 3 Premium

13 Ακροφύσιο δαπέδου (με εξάρτημα)

Δ ΠΡΟΣΟΧΗ

Μην χρησιμοποιείτε το ακροφύσιο δαπέδου για την αναρρόφηση στάχτης.

Εικόνα **B 2**

→ Για αναρρόφηση σε σκληρές επιφάνειες και μοκέτες, χρησιμοποιήστε το κατάλληλο εξάρτημα.

Σκληρές επιφάνειες: Χρησιμοποιήστε το εξάρτημα με 2 βούρτσες.

Μοκέτες: Μην χρησιμοποιείτε κανένα εξάρτημα.

Χειρισμός

ΠΡΟΣΟΧΗ

Να εργάζεστε πάντα με τοποθετημένο το επίπεδο πτυχωτό φίλτρο.

Πριν τη θέση σε λειτουργία

→ Εικόνα **A 1**

Αφαιρέστε την κεφαλή της συσκευής και βγάλτε έξω τον κάδο φίλτρου. Πριν την ενεργοποίηση συναρμολογήστε στη συσκευή τα μη συνδεδεμένα συνοδευτικά εξαρτήματα.

→ Εικόνα **A 2**

Τοποθετήστε τον κάδο φίλτρου. Τοποθετήστε και ασφαλίστε την κεφαλή της συσκευής.

Ενεργοποίηση

Για αναρρόφηση στάχτης:

Δ ΠΡΟΕΙΔΟΠΟΙΗΣΗ

Ελέγξτε εάν η συσκευή άδειασε και καθαρίστηκε μετά την τελευταία εργασία αναρρόφησης.

Εικόνα **B 1**

→ Συνδέστε τα εξαρτήματα (μόνο ελαστικός σωλήνας).

Για ξηρή αναρρόφηση:

Εικόνα **B 1 - B 2**

→ Συνδέστε τα εξαρτήματα (ελαστικός σωλήνας, σωλήνες, ακροφύσιο δαπέδου με πρόσθετο εξάρτημα).

Για υγρή αναρρόφηση:

Εικόνα **B 1 - B 2**

→ Συνδέστε τα εξαρτήματα (ελαστικός σωλήνας, σωλήνες, ακροφύσιο δαπέδου χωρίς πρόσθετο εξάρτημα).

Για αναρρόφηση στάχτης, υγρών και ξηρών ρύπων:

Εικόνα **B 3**

→ Συνδέστε το ρευματολήπτη στην πρίζα.

Εικόνα **B 4**

→ Ενεργοποιήστε το μηχάνημα.

Αναρρόφηση ξηρών ρύπων/στάχτης

ΠΡΟΣΟΧΗ

Το επίπεδο πτυχωτό φίλτρο πρέπει να είναι πάντα στεγνό κατά την εργασία.

Υγρή αναρρόφηση

→ Για την αναρρόφηση υγρασίας και/ή υγρών, εισάγετε το επιθυμητό εξάρτημα στο σωλήνα αναρρόφησης και/ή απευθείας στη χειρολαβή.

Υπόδειξη: Μετά την υγρή αναρρόφηση, αδειάστε εντελώς το δοχείο και αφήστε το να στεγνώσει. Διαφορετικά, υπάρχει κίνδυνος διάβρωσης.

Διακοπή λειτουργίας

→ Απενεργοποιήστε τη συσκευή.

Τερματισμός λειτουργίας

- Απενεργοποιήστε τη συσκευή και βγάλτε το καλώδιο από την πρίζα.

Εκκένωση του δοχείου

- Εικόνα **C1**
Αφαιρέστε την κεφαλή της συσκευής, αφαιρέστε τον κάδο φίλτρου και αδειάστε το δοχείο.

Φύλαξη της συσκευής

- Εικόνα **C2**
Αποθηκεύστε το καλώδιο τροφοδοσίας και τα εξαρτήματα στη συσκευή. Διατηρείτε τη συσκευή σε στεγνό περιβάλλον.

Φροντίδα και συντήρηση

- Φροντίζετε τη συσκευή και τα πλαστικά εξαρτήματα με ένα κοινό καθαριστικό πλαστικών.
- Εάν είναι απαραίτητο ξεπλύνετε τον κάδο και τα εξαρτήματα με νερό και στεγνώστε τα πριν τα χρησιμοποιήσετε ξανά.

Καθαρισμός του επίπεδου πτυχωτού φίλτρου

Εικόνα **D1**

- Αφαιρέστε την κεφαλή της συσκευής. Αφαιρέστε το φίλτρο και το πλαίσιο και χτυπήστε ελαφρά το φίλτρο. Εάν είναι απαραίτητο, καθαρίστε το φίλτρο με τρεχούμενο νερό. Μην τρίβετε και μην βουρτσίζετε το φίλτρο.
Αφήστε το να στεγνώσει εντελώς, πριν το τοποθετήσετε στη θέση του.

Εικόνα **D2**

- Στη συνέχεια επανατοποθετήστε πρώτα το φίλτρο κι έπειτα το πλαίσιο.
Τοποθετήστε και ασφαλίστε την κεφαλή της συσκευής.

Αντιμετώπιση βλαβών

Ανεπαρκής ισχύς αναρρόφησης

Υπόδειξη:

Η αναρροφώμενη ποσότητα μπορεί να ποικίλει ανάλογα με το υπό αναρρόφηση υλικό.

Εάν μειωθεί η αναρροφητική ισχύς της συσκευής, ελέγξτε τα ακόλουθα.

- Κάποιο εξάρτημα ή ο σωλήνας αναρρόφησης είναι φραγμένα. Απομακρύνετε το αντικείμενο που προκαλεί τη φραγή με μια ράβδο.

Εικόνα **D1**

- Το επίπεδο πτυχωτό φίλτρο ή το φίλτρο ογκωδών ρύπων είναι λερωμένο. Τινάζτε το επίπεδο πτυχωτό φίλτρο ή τον κάδο φίλτρου και, εάν είναι απαραίτητο, καθαρίστε το με τρεχούμενο νερό.
- Εάν παρατηρήσετε καπνό: Τραβήξτε το φως και μεταφέρετε τη συσκευή στο ύπαιθρο.

Τεχνικά χαρακτηριστικά

Τάση 1~50-60 Hz	220 - 240 V
Ισχύς P _{ονομ}	1000 W
Κατηγορία προστασίας	II
Ασφάλεια δικτύου (βραδείας τήξης)	10 A
Χωρητικότητα κάδου	17 l
Υποδοχή νερού με χειρολαβή	3,0 l
Υποδοχή νερού με ακροφύσιο δαπέδου	3,0 l
Καλώδιο τροφοδοσίας	H05VV-F 2x0,75
Στάθμη ακουστικής πίεσης (EN 60704-2-1)	73 dB(A)
Βάρος (χωρίς παρελκόμενα)	6,5 kg

Με την επιφύλαξη τεχνικών αλλαγών!

İçindekiler

Genel bilgiler	TR	5
Güvenlik uyarıları	TR	6
Cihaz tanımı	TR	8
Kullanımı	TR	9
Koruma ve Bakım	TR	9
Arızalarda yardım	TR	9
Teknik Bilgiler	TR	9

Genel bilgiler



Cihazın ilk kullanımından önce bu orijinal kullanma kılavuzunu okuyun, bu kılavuza göre davranın ve daha sonra kullanımı veya cihazın sonraki sahiplerine vermek için bu kılavuza saklayın.

Kurallara uygun kullanım

Cihaz, bu kullanım kılavuzunda yer alan açıklamalar ve kullanıma yönelik güvenlik uyarılarına uygun şekilde kül ve kuru madde süpürgesi olarak belirlenmiştir. Ek olarak, suyu süpürme olanağı da bulunmaktadır.

Bu cihaz özel kullanım için geliştirilmiştir ve cihazın ticari kullanım taleplerini karşılaması öngörülmemiştir.

– Cihazı yağmurdan koruyun. Açık alanda saklamayın.

Kül ve kuru madde süpürgesi özellikle aşağıdakilerin süpürülmesi için uygundur:

- Bacalar, odun kömürü, kül tablaları veya ızgaralardan süpürülecek nesnelere/soğuk kül.
- Örneğin kum veya taş molozu gibi her türlü kaba kir.

Uyarı:

Süpürülebilir miktar, süpürülecek malzemeye göre değişebilir.

Suyun süpürülmesi sırasında, sıvı hacmi 3,0 litreyi aşmamalıdır.

Kül ve kuru madde süpürgesini sadece aşağıdakilerle birlikte kullanın:

- Orijinal yedek parçalar, aksesuarlar ya da özel aksesuarlar.

Üretici, amacına uygun olmayan ya da hatalı kullanım sonucu oluşan hasarlar için sorumluluk üstlenmez.

Cihazdaki semboller

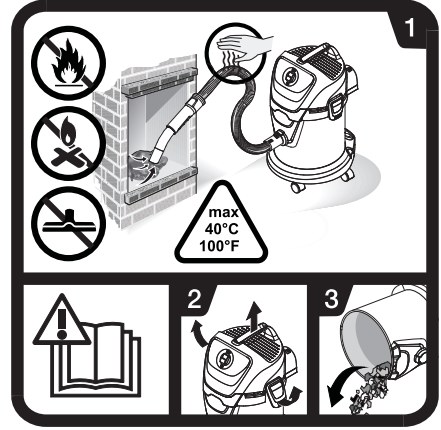

→ İşletme kılavuzunu okuyun.

- 1 Külleri süpürürken her zaman hortumların ve süpürgecin ısınıp ısınmadığını kontrol edin. Kurum ve yanıcı maddeleri süpürmeyin. Taban memesini külleri süpürmek için kullanmayın. Süpürülecek maddeler 40 °C'lik sıcaklığı aşmamalıdır.
- 2-3 Yangın yüküne (örn. testere talaşı) neden olan malzemelerin toplanmasını önlemek için: Süpürgeyi, külleri süpürmeden önce ve sonra açık havada açın, boşaltın ve temizleyin.

Çevre koruma



Ambalaj malzemeleri geri dönüş-türülebilir. Ambalaj malzemelerini evinizin çöpüne atmak yerine lütfen tekrar kullanılabilecekleri yerlere gönderin.



Eski cihazlarda, yeniden değerlendirme işlemine tabi tutulması gereken değerli geri dönüşüm malzemeleri bulunmaktadır. Bu nedenle eski cihazları lütfen öngörülen toplama sistemleri aracılığıyla imha edin.

Elektrikli ve elektronik cihazlar genellikle, yanlış kullanıldıklarında veya yanlış şekilde tasfiye edildiklerinde insan sağlığı ve çevre için tehlikeli olabilecek bileşenler içerir. Cihazın kurallara uygun şekilde işletilmesi için bu bileşenlerin bulunması gereklidir. Bu simge ile işaretlenmiş cihazlar evsel çöpler ile birlikte tasfiye edilmemelidir.

Yassı katlama filtresinin tasfiye edilmesi

Yassı katlama filtreleri çevreye uyumlu malzemelerden üretilmiştir.

Ev çöpü için yasak olan emilmiş maddeler içermedikleri sürece, bu parçalar normal ev çöpünde imha edilebilir.

İçindekiler hakkında uyarılar (REACH)

İçindekiler hakkında ayrıntılı bilgileri bulabileceğiniz adres:

www.kaercher.com/REACH

Garanti

İlgili ülkede, genel distribütörümüzün belirlemiş ve yayınlamış olduğu garanti koşulları geçerlidir. Garanti süresi dahilinde cihazda, malzeme ve üretim hatasından oluşabilecek arızaların giderilmesi tarafımızdan ücretsiz olarak yapılır. Garanti kapsamındaki arızaların oluşması halinde, lütfen cihazı tüm aksesuarları ve satış belgesi ile (fiş, fatura) satın aldığınız yere yada en yakındaki yetkili servise götürünüz. Cihazın kullanım ömrü 10 yıldır.

Müşteri hizmeti

Sorularınız veya arızalar söz konusu olursa KÄRCHER distribütörümüz size seve yardımcı olacaktır.

Yedek parça ve özel aksesuar siparişi

En sık kullanılan yedek parça çeşitlerini kullanım kılavuzunun sonunda bulabilirsiniz.

Yedek parçalar ve aksesuarları yetkili satıcınız ya da KÄRCHER temsilciliğinden temin edebilirsiniz.

Güvenlik uyarıları

⚠ TEHLİKE

- Cihazı sadece alternatif akıma bağlayın. Gerilim, cihazın tip plaketiyle aynı olmalıdır.
- Fişi ve prizi kesinlikle ıslak veya nemli elle temas etmeyin.
- Şebeke fişini, bağlantı kablosundan çekerek prizden çıkartmayın.
- Bağlantı kablosuna, elektrik fişiyle birlikte her kullanımdan önce hasar kontrol yapın. Hasar görmüş bağlantı kablosunu derhal yetkili müşteri hizmetleri/elektronik teknisi tarafından değiştirilmesini sağlayın.
- Elektronik kazalardan sakınmak için, önceden devreye sokulmuş eksik akım koruyucu şalterini (maks. 30 mA nominal akım seviyesi) kullanmanızı tavsiye ederiz.
- Bütün bakım ve temizlik çalışmalarında cihaz kapatılmalı

şebeke kablosu prizden çıkartılmalıdır.

- Elektrik parçalardaki onarım çalışmaları ve diğer çalışmalar sadece yetkili müşteri hizmeti tarafından uygulanmalıdır.

⚠ UYARI

- Bu cihaz, güvenlikten sorumlu bir kişinin gözetimi altında veya cihazın nasıl kullanılacağı gerektiği konusunda ve bu kullanım neticesinde ortaya çıkan tehlikeler hakkında talimatlar almış olmayan kısıtlı fiziksel, duyuşsal ya da ruhsal yeteneklere sahip, deneyimi ve/veya bilgisi az olan kişiler tarafından kullanım için üretilmemiştir.
- Çocuklar, sadece 8 yaşın üstünde olmaları ve güvenliklerinden sorumlu bir kişinin gözetimi altındayken veya cihazın nasıl kullanılacağına ve cihazın kullanımını neticesinde ortaya çıkan tehlikelere dair talimatlar almış olmaları durumunda cihazı kullanmalıdır.
- Çocuklar cihazla oynamamalıdır.
- Cihazla oynamamalarını sağlamak için çocuklar gözetim altında tutulmalıdır.
- Çocuklar gözetim olmadan temizlik ve kullanıcı bakımı yapmamalıdır.
- Ambalaj folyolarını çocuklardan uzak tutun, boğulma tehlikesi bulunmaktadır!

- Her kullanımdan sonra ve her temizlik/bakımdan önce cihazı kapatın.
- Patlama tehlikesi olan bölgelerde cihazın çalıştırılması yasaktır.
- Kül ve kuru madde süpürgesini, tehlikeli maddelerin ayrıştırılması için uygun değildir.
- Sadece izin verilen yanıcı maddelerin (örn. doğaya bırakılmış istiflenmiş ağaç, ağaç briketleri/ağaç pelletleri, linyit ve taş kömürü) küllerini süpürün.
- Kurum süpürmeyin.
- Dışarıdan soğumuş gibi görünen emilecek maddelerin içi hâlâ sıcak olabilir. Hava akımı içinde sıcak kül parçacıkları tekrar alev alabilir.
- Külün hâlâ sıcak olup olmadığını test etmek için, metal bir nesneyle külü karıştırın.
- Fırınları süpürmeden önce fırının soğuk olmasına dikkat edin.
- Temizliğe başlamadan önce külün tamamen soğumasını bekleyin. Ateşi hızlı şekilde suyla söndürülmesini önermiyoruz. Baca malzemesi ani sıcaklık farklarına uyumlu değildir ve çatlaklar oluşabilir.
- Külleri süpürürken her zaman süpürge hortumunun ve cihazın ısınıp ısınmadığını kontrol edin. Isınma belirlerseniz cihazı hemen kapatın. Elektrik fişini cihazdan çekin. Süpürülecek maddeyi kül ve kuru

madde süpürgesinden çıkarın. Cihazı açık havada sadece gözetim altındayken soğumaya bırakın.

- Külleri süpürmeden önce ve sonra hazneyi tamamen boşaltın.
- 3,0 litrelik sıvı hacmi aşılmamalıdır.
- Toz toplama torbalarının kullanılmasına izin verilmez.
- Köpük oluşması ya da sıvı çıkması durumunda cihazı hemen kapatın ya da elektrik fişini çekin!
- Aşındırıcı maddeler, cam veya çok amaçlı temizleyiciler kullanmayınız! Cihazı asla suya daldırmayınız.

Belirli maddeler, emilen hava ile girdap oluşması nedeniyle patlayıcı buharlar ve karışımlar oluşturabilir!

Aşağıdaki maddeleri kesinlikle emmeyin:

- Patlayıcı ya da yanıcı gazlar, sıvılar ve tozlar (reaktif tozlar)
- Aşırı alkali ve asidik temizlik maddeleri ile bağlantılı olarak reaktif metal tozları (Örn; Alüminyum, magnezyum, çinko)
- İnceldilmemiş güçlü asitler ve eriyikler
- Organik çözücü maddeler (Örn; Benzin, tiner, aseton, sıcak yağ).
- Sıcaklık 40 °C üstündeki sıcak, yanıcı veya kızgın nesnelere. 40 °C nin üzerindeki sıcaklıklarda yangın tehlikesi bulunmaktadır.

- Sağlığa zararlı tozların (toz sınıfı L, M, H) ayrılması için uygun değildir.

Bu maddeler, ek olarak cihazda kullanılan malzemelere etki edebilir.

Tehlike kademeleri

⚠ **TEHLIKE**

Ağır bedensel yaralanmalar ya da ölüme neden olan direkt bir tehlikeye yönelik uyarı.

⚠ **UYARI**

Ağır bedensel yaralanmalar ya da ölüme neden olabilecek olası tehlikeli bir duruma yönelik uyarı.

⚠ **TEDBİR**

Hafif yaralanmalara neden olabilecek olası tehlikeli bir duruma yönelik uyarı.

DIKKAT

Maddi hasarlara neden olabilecek olası tehlikeli bir duruma yönelik uyarı.

Cihaz tanımı

Şekiller Bkz. Katlanır sayfa!

Ambalajı çıkartırken, ambalajın içinde bulunan malzemelerde eksik aksesuar ya da hasar olup olmadığını kontrol edin. Nakliye hasarlarında yetkili satıcınızı bilgilendirin.



1 Emme hortumu bağlantısı

Şekil **B 1**

→ Süpürme sırasında süpürme hortumunun bağlanması için.

2 Cihaz şalteri (AÇIK/KAPALI)

Şekil **B 4**

→ **Konum I:** Emme modu
Konum 0: Cihaz kapalı.

3 Taşıma kolu

→ Taşımak için cihazı taşıma kolundan tutun.

4 Kablo kancası

Şekil **C 2**

→ Şebeke bağlantı kablosunu saklamak için.

5 Hazne kilidi

Şekil **A 1**

→ Açmak için dışarı çekin, kilitlemek için içeri doğru bastırın.

6 Aksesuar donanımı

Şekil **C 2**

Aksesuar yuvası, süpürme boruları ve süpürme memelerinin cihazda saklanması için olanak sağlar.

7 Yönlendirme makarası

Şekil **A 1**

Yönlendirme makaraları teslimat sırasında depoya yerleştirilmiş durumdadır, işleme almadan önce monte edin.

8 Çerçevesel yassı katlama filtresi (daha önce cihaza takılmıştır)

Şekil **D 1**

Şekil **D 2**

DIKKAT

Filtre ve ait olan çerçeve uygulama sırasında her zaman kullanılmalıdır.

9 Filtre yuvası

→ Filtre yuvası, filtre sepetinde yer alır/oturur.

10 Filtre sepeti (kaba kir filtresiyle)

11 Tutamaklı süpürme hortumu

Şekil **B 1**

→ Süpürme hortumunu bağlantıya bastırın, yerine kilitleyin.
Çıkartmak için mandalı baş parmağınızla bastırın ve süpürme hortumunu dışarı çekin.

*AD 3 Premium

12 Vakum boruları 2 x 0,5 m

Şekil **B 2**

→ Her iki süpürme borusunu birbirine takın ve süpürme hortumuna bağlayın.

*AD 3 Premium

13 Taban memesi (adaptörle birlikte)

⚠ **TEDBİR**

Taban memesini külleri süpürmek için kullanmayın.

Şekil **B 2**

→ Sert yüzeyler veya halı zeminleri süpürmek için uygun soketi kullanın.

Sert Zeminler: 2 kılıklı adaptör kullanın.

Halı zeminler: Adaptörsüz çalışın.

Kullanımı

DIKKAT

Her zaman yassı katlama filtresi takılıyken çalışın.

Cihazı çalıştırmaya başlamadan önce

- Şekil **A 1**
Cihaz kafasını çıkartın ve filtre sepetini dışarı alın. Cihazla birlikte gelen gevşek parçaları işleme almadan önce yerine takın.
- Şekil **A 2**
Filtre sepetini yerleştirin.
Cihaz kafasını yerleştirin ve kilitleyin.

İşleme alma

Kül süpürme için:

⚠ UYARI

Cihazın son süpürme işleminden sonra boşaltılmış ve temizlenmiş olup olmadığını kontrol edin.

Şekil **B 1**

- Aksesuarı bağlayın (sadece hortum).

Kuru süpürme için:

Şekil **B 1** - **B 2**

- Aksesuarları bağlayın (hortum, borular, adaptör dahil taban memesi).

Sulu süpürme için:

Şekil **B 1** - **B 2**

- Aksesuarları bağlayın (hortum, borular, adaptör hariç taban memesi).

Kül, sulu ve kuru süpürme için:

Şekil **B 3**

- Şebeke fişini takın.

Şekil **B 4**

- Cihazı açın.

Kül/kuru süpürme

DIKKAT

Sadece kuru yassı katlama filtresiyle çalışın.

Islak temizlik

- Nem ya da suyu emmek için, istediğiniz aksesuarı emme boruları ya da direkt olarak tutamağa takın.
- Uyarı:** Sulu süpürme işleminden sonra hazneyi zaman kaybetmeden boşaltın ve kurumaya bırakın. Korozyon tehlikesi bulunmaktadır.

Çalışmayı yarıda kesme

- Cihazı kapatın.

Cihazın kapatılması

- Cihazı kapatınız ve fişi çıkartınız.

Kabı boşaltınız

- Şekil **C 1**
Cihaz kafasını çıkartın, filtre sepetini dışarı alın ve hazneyi boşaltın.

Cihazın saklanması

- Şekil **C 2**
Şebek bağlantı kablosunu ve aksesuarları cihaza yerleştirin. Cihazı kuru bir mekanda muhafaza ediniz.

Koruma ve Bakım

- Cihazı ve plastik aksesuarlarını piyasadan temin edilen bir plastik temizleyicisiyle temizleyiniz.
- İhtiyaç anında hazne ve aksesuarları suyla yıkayın ve tekrar kullanmadan önce kurutun.

Yassı katlama filtresinin temizlenmesi

Şekil **D 1**

- Cihaz kafasını çıkartın. Çerçeveyi ve filtreyi çıkartın ve vurarak filtreyi temizleyin. Gerekirse filtreyi akar su altında filtreyi temizleyin. Filtreyi sürterek veya fırçalayarak temizlemeyin. Takmadan önce tamamen kurutun.

Şekil **D 2**

- Daha sonra, ilk önce filtreyi ve ardından çerçeveyi takın.
Cihaz kafasını yerleştirin ve kilitleyin.

Arızalarda yardım

Emme gücünün azalması

Uyarı:

Süpürülebilir miktar, süpürülecek malzemeye göre değişebilir.

Cihazın emme gücü azalırsa lütfen aşağıdaki noktaları kontrol edin.

- Aksesuar, emme hortumu veya emme boruları tıkanmıştır, bir sopa kullanarak tıkanmayı giderin.

Şekil **D 1**

- Yassı katlama filtresi veya kaba kir filtresi kirlenmiş. Yassı katlama filtresi ve filtre sepetine vurun ve gerekirse akar su altında temizleyin.
- Görülür duman oluşumunda: Elektrik fişini çekin ve cihazı açık havaya götürün.

Teknik Bilgiler

Gerilim	220 - 240	V
1~50-60 Hz		
Güç P _{NOMINAL}	1000	W
Koruma sınıfı	II	
Şebeke sigortası (gecikmeli)	10	A
Kap hacmi	17	l
Tutamaklı su bölmesi	3,0	l
Taban memeli su bölmesi	3,0	l
Elektrik kablosu	H05VV-F 2x0,75	
Ses şiddeti seviyesi (EN 60704-2-1)	73	dB(A)
Ağırlık (aksesuar hariç)	6,5	kg

Teknik değişiklik yapma hakkı saklıdır!

Оглавление

Общие указания	RU	5
Указания по технике безопасности	RU	6
Описание прибора	RU	9
Управление	RU	10
Уход и техническое обслуживание	RU	10
Помощь в случае неполадок	RU	11
Технические данные	RU	11

Общие указания



Перед первым применением вашего прибора прочитайте эту оригинальную инструкцию по эксплуатации, после этого действуйте соответственно и сохраните ее для дальнейшего пользования или для следующего владельца.

Использование по назначению

Устройство предназначено для использования в соответствии с описаниями, приведенными в данном руководстве по эксплуатации, и указаниями по технике безопасности при работе с пылесосами для всасывания золы и проведения сухой уборки. Также поддерживается возможность всасывания воды. Данный прибор разработан для личного использования и не рассчитан на требования для профессионального применения.

– Защищайте прибор от попадания на него дождя. Не хранить на открытом воздухе.

Пылесос для всасывания золы и сухой уборки в особенности подходит для всасывания:

- мусора/холодной золы из каминов, печей, пепельниц или установок для гриля,
- грубой грязи всех видов, например, песка или каменной крошки.

Указание:

Всасываемое количество может изменяться в зависимости от всасываемого материала.

При всасывании воды объем жидкости не должен превышать 3,0 литра.

Использовать для всасывания золы и сухой уборки только с:

- оригинальными запчастями, стандартными или специальными принадлежностями.

Изготовитель не несет ответственности за повреждения, полученные в результате использования не по назначению или неправильного обращения с прибором.

Символы на приборе

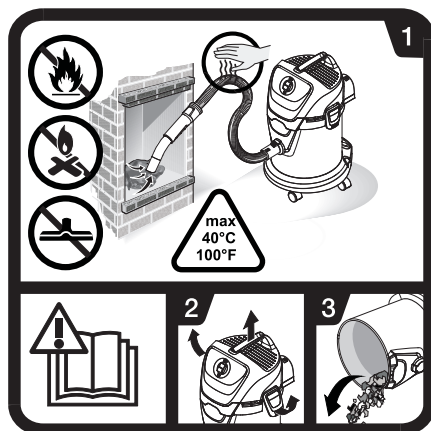

→ Прочитать руководство по эксплуатации.

1 Во время всасывания золы необходимо постоянно проверять нагрев шлангов и пылесоса. Не всасывать сажу и горючие материалы. Не применять форсунку для чистки пола для всасывания золы. Температура мусора не должна превышать 40 °C.

2-3 Во избежание накопления пожароопасных материалов (например, опилок) необходимо: после окончания работы и перед всасыванием золы переместить пылесос на улицу, открыть, опорожнить и очистить.

Охрана окружающей среды



Упаковочные материалы пригодны для вторичной обработки. Поэтому не выбрасывайте упаковку вместе с домашними отходами, а сдайте ее в один из пунктов приема вторичного сырья.



Старые приборы содержат ценные перерабатываемые материалы, подлежащие передаче в пункты приема вторичного сырья. Поэтому утилизируйте старые приборы через соответствующие системы приемки отходов.

Электрические и электронные приборы часто содержат компоненты, которые при неправильном обращении или ненадлежащей утилизации представляют потенциальную опасность для людей и экологии. Тем не менее данные компоненты необходимы для правильной работы прибора. Приборы, обозначенные этим символом, запрещено утилизировать вместе с бытовыми отходами.

Утилизация плоского складчатого фильтра

Плоский складчатый фильтр изготовлен из экологически безвредных материалов.

Если они не содержат никаких веществ, которые запрещены для утилизации домашнего мусора, они могут быть утилизированы с обычным домашним мусором.

Инструкции по применению компонентов (REACH)

Актуальные сведения о компонентах приведены на веб-узле по следующему адресу:

www.kaercher.com/REACH

Гарантия

В каждой стране действуют соответственно гарантийные условия, изданные уполномоченной организацией сбыта нашей продукции в данной стране. Возможные неисправности прибора в течение гарантийного срока мы устраняем бесплатно, если причина заключается в дефектах материалов или ошибках при изготовлении. В случае возникновения претензий в течение гарантийного срока просьба обращаться, имея при себе чек о покупке, в торговую организацию, продавшую вам прибор или в ближайшую уполномоченную службу сервисного обслуживания.

Дата выпуска отображается на заводской табличке в закодированном виде.

При этом отдельные цифры имеют следующее значение::

Пример: 30190

3 год выпуска

0 столетие выпуска

1 десятилетие выпуска

9 вторая цифра месяца выпуска

0 первая цифра месяца выпуска

Таким образом, в данном примере код 30190 означает дату выпуска 09 / (2) 013.

Сервисная служба

В случае возникновения вопросов или поломок наш филиал фирмы KÄRCHER поможет вам разрешить их.

Заказ запасных частей и специальных принадлежностей

Выбор наиболее часто необходимых запчастей вы найдете в конце инструкции по эксплуатации. Запасные части и принадлежности Вы можете получить у Вашего дилера или в филиале фирмы KÄRCHER.

Указания по технике безопасности

⚠ ОПАСНОСТЬ

- *Прибор следует включать только в сеть переменного тока. Напряжение должно соответствовать указаниям в заводской табличке прибора.*
- *Не прикасаться к сетевой вилке и розетке мокрыми руками.*
- *Не вытаскивать сетевую штепсельную вилку путем подтягивания за сетевой шнур.*
- *Перед началом работы с прибором проверять сетевой шнур и штепсельную вилку на повреждения. Поврежденный сетевой шнур должен быть незамедлительно заменен уполномоченной службой сервисного обслуживания/специалистом-электриком.*
- *Во избежание несчастных случаев, связанных с электричеством, мы рекомендуем использование розеток с предвключенным устройством защиты от тока повреждения (макс. номинальная сила тока срабатывания: 30 мА).*
- *При проведении любых работ по уходу и техническому обслуживанию аппарат следует выключить, а сетевой шнур - вынуть из розетки.*

- Ремонтные работы и работы с электрическими узлами могут производиться только уполномоченной службой сервисного обслуживания.

▲ ПРЕДУПРЕЖДЕНИЕ

- Данное устройство не предназначено для использования людьми с ограниченными физическими, сенсорными или умственными возможностями, а также лиц с отсутствием опыта и/или отсутствием необходимых знаний, за исключением случаев, когда они находятся под надзором ответственного за безопасность лица или получают от него указания по применению устройства, а также осознают вытекающие отсюда риски.
- Допускается применение устройства детьми, достигшими 8-летнего возраста и находящимися под присмотром лица, ответственного за их безопасность, или получившими инструкции о применении устройства от такого лица, а также осознающими вытекающие отсюда риски.
- Не разрешайте детям играть с устройством.
- Следить за тем, чтобы дети не играли с устройством.
- Не разрешайте детям проводить очистку и обслуживание устройства без присмотра.
- Упаковочную пленку держите подальше от детей, существует опасность удушья!
- Прибор следует отключать после каждого применения и перед проведением очистки/технического обслуживания.
- Эксплуатация прибора во взрывоопасных зонах запрещается.
- Пылесос для всасывания золы и сухой чистки не пригоден для сепарации опасных веществ.
- Допускается всасывание золы только от допустимых видов топлива (например, натуральных дров, деревянных брикетов/гранул, бурого и каменного угля).
- Сбор сажи не допускается.
- Мусор, который снаружи кажется остывшим, может быть внутри еще раскаленным. В потоке воздуха раскаленные частицы золы могут снова воспламениться.
- Взрыхлить золу металлическим предметом для того, чтобы проверить, успела ли она остыть.

- Перед чисткой печи пылесосом необходимо убедиться, что печь остыла.
- До начала чистки необходимо дождаться, пока зола не станет холодной. Мы советуем потушить огонь водой. Материал камина не выносит резких перепадов температур и может дать трещины.
- Во время всасывания золы необходимо постоянно проверять нагрев всасывающего шланга и устройства. В случае начала нагревания необходимо немедленно выключить устройство. Выключить устройство из розетки. Удалить собранный мусор из пылесоса для всасывания золы и сухой уборки. Оставить устройство для охлаждения на свежем воздухе под присмотром
- Полностью опорожнять резервуар до и после всасывания золы.
- Не допускать превышения объема жидкости 3,0 литра.
- Не разрешается применять пылесборный мешок.
- При образовании пены или вытекании жидкости прибор надлежит незамедлительно выключить или отсоединить от электросети!
- Не использовать чистящих паст, моющих средств для стекла и универсальных моющих средств! Запрещается погружать прибор в воду. Некоторые вещества при смешении со всасываемым воздухом могут образовывать взрывоопасные пары или смеси!
- Никогда не всасывать следующие вещества:
 - Взрывчатые или горючие газы, жидкости и пыль (реактивная пыль)
 - Реактивная металлическая пыль (например, алюминий, магний, цинк) в соединении с сильными щелочными и кислотными моющими средствами
 - Неразбавленные сильные кислоты и щелочи
 - Органические растворители (например, бензин, растворитель, ацетон, мазут).
 - Горячие, горящие или раскаленные предметы температурой выше 40° С. При температуре выше 40° С существует опасность возгорания.
 - Не предназначен для улавливания опасной для здоровья пыли (класс запыленности L, M, H).
 Кроме того эти вещества могут разъесть использованные в приборе материалы.

Степень опасности

⚠ ОПАСНОСТЬ

Указание относительно непосредственно грозящей опасности, которая приводит к тяжелым увечьям или к смерти.

⚠ ПРЕДУПРЕЖДЕНИЕ

Указание относительно возможной потенциально опасной ситуации, которая может привести к тяжелым увечьям или к смерти.

⚠ ОСТОРОЖНО

Указание на потенциально опасную ситуацию, которая может привести к получению легких травм.

ВНИМАНИЕ

Указание относительно возможной потенциально опасной ситуации, которая может повлечь материальный ущерб.

Описание прибора

Изображения см. на развороте!

При распаковке прибора проверьте его комплектность, а также его целостность. При обнаружении повреждений, полученных во время транспортировки, следует уведомить торговую организацию, продавшую прибор.



1 Элемент подключения всасывающего шланга

Рисунок **В 1**

→ Для подсоединения всасывающего шланга во время работы.

2 Выключатель прибора (вкл./выкл.),

Рисунок **В 4**

→ **Позиция I:** Режим всасывания
Позиция 0: Устройство выключено.

3 рукоятка для ношения прибора

→ При транспортировке держать устройство за ручку.

4 Крючки для кабеля

Рисунок **С 2**

→ Для хранения сетевого шнура.

5 Крышка резервуара

Рисунок **А 1**

→ Вытянуть наружу для того, чтобы открыть и нажать внутрь, чтобы закрыть.

6 место хранения принадлежностей

Рисунок **С 2**

Место для хранения принадлежностей предназначено для хранения всасывающих трубок и всасывающих насадок на устройстве.

7 Направляющий ролик

Рисунок **А 1**

Перед началом эксплуатации следует установить направляющие ролики, которые при поставке размещаются в резервуаре.

8 Складчатый фильтр с рамой (уже установлен в устройство)

Рисунок **D 1**

Рисунок **D 2**

ВНИМАНИЕ

Фильтр и пренадлежащая к нему рама должны всегда быть установлены при использовании пылесоса.

9 Держатель фильтра

→ Держатель фильтра находится в фильтрующем элементе.

10 Фильтрующий элемент (с фильтром для грубых частиц грязи)

11 Всасывающий шланг с ручкой

Рисунок **В 1**

→ Вдавить всасывающий шланг в соединение до фиксации.

Для извлечения шланга следует нажать пальцами на стопор и вытащить всасывающий шланг.

*AD 3 Premium

12 Всасывающие трубки 2 x 0,5 м

Рисунок **В 2**

→ Соединить обе всасывающие трубки и подключить их к всасывающему шлангу.

*AD 3 Premium

13 Насадка для пола (со вставкой)

⚠ ОСТОРОЖНО

Не применять форсунку для чистки пола для всасывания золы.

Рисунок **B 2**

- Для чистки твердых и ковровых покрытий применяются соответствующие вставки.
Твердые поверхности: Использовать вставку с 2 щетками.
Напольные ковровые покрытия: Работать без применения вставок.

Управление

ВНИМАНИЕ

Всегда работать только с установленным плоским складчатым фильтром.

Перед началом работы

- Рисунок **A 1**
Снять головку устройства и вынуть фильтрующий элемент. Перед началом эксплуатации устройства установить прилагаемые незакрепленные части.
- Рисунок **A 2**
Установить фильтрующий элемент. Надеть и зафиксировать головку прибора.

Ввод в эксплуатацию

Для всасывания золы:

⚠ ПРЕДУПРЕЖДЕНИЕ

Следить за тем, чтобы устройство было опорожнено и очищено после последнего процесса всасывания.

Рисунок **B 1**

- Подключение дополнительного оборудования (только шланг).

Для сухой уборки:

Рисунок **B 1 - B 2**

- Подключить дополнительное оборудование (шланг, трубки, форсунка для чистки пола включая сменный модуль).

Для влажной уборки:

Рисунок **B 1 - B 2**

- Подключить дополнительное оборудование (шланг, трубки, форсунка для чистки пола без сменного модуля).

Для всасывания золы, влажной и сухой уборки:

Рисунок **B 3**

- Вставьте штепсельную вилку в электророзетку.

Рисунок **B 4**

- Выключите прибор.

Зола/сухая уборка

ВНИМАНИЕ

Работать только с сухим плоским складчатым фильтром.

Чистка во влажном режиме

- Для всасывания влаги или влажной уборки надеть желаемые принадлежности на всасывающие трубки или прямо на ручку.
Указание: После влажной уборки резервуар необходимо немедленно опорожнить и высушить. В противном случае возможен риск коррозии.

Перерыв в работе

- Выключите прибор.

Окончание работы

- Выключить прибор и вытащить сетевую вилку.

Опорожнить резервуар

- Рисунок **C 1**
Снять крышку устройства, вынуть фильтрующий элемент и удалить содержимое из резервуара.

Хранение устройства

- Рисунок **C 2**
Сложить кабель питания от электросети и принадлежности на устройстве. Хранить устройство в сухих помещениях.

Уход и техническое обслуживание

- Прибор и принадлежности из искусственных материалов следует чистить стандартными моющими средствами для искусственных материалов.
- При необходимости бак и детали прополоскать водой и высушить для последующего использования.

Чистка складчатого фильтра

Рисунок **D 1**

- Снять головку устройства. Извлечь рамку и фильтр и вытряхнуть из него содержимое. При необходимости промыть под струей воды. Не вытирать фильтр и не чистить с применением щетки.
Полностью высушить перед установкой.

Рисунок **D 2**

- Затем установить сначала фильтр, а потом рамку. Надеть и зафиксировать головку прибора.

Помощь в случае неполадок

Падающая мощность всасывания

Указание:

Всасываемое количество может изменяться в зависимости от всасываемого материала.

Если мощность всасывания аппарата снижается, пожалуйста, проверьте следующие пункты.

- Засор принадлежностей, всасывающих трубок или шланга - удалить засор палкой.

Рисунок **D 1**

- Плоский складчатый фильтр или фильтр для грубых частиц грязи загрязнен. Вытряхнуть плоский складчатый фильтр или фильтрующий элемент, при необходимости промыть проточной водой.
- При видимом дымообразовании: Вытащить сетевой шнур и перенести устройство на открытое место.

Технические данные

Напряжение 1~50-60 Hz	220 - 240 V	
Мощность P _{ном}	1000	Вт
Класс защиты	II	
Сетевой предохранитель (инертный)	10	A
Вместимость резервуара	17	л
Потребление воды рукояткой	3,0	л
Потребление воды насадкой для пола	3,0	л
Сетевой шнур	H05VV-F 2x0,75	
Уровень звукового давления (EN 60704-2-1)	73	дБ(A)
Вес без (принадлежностей)	6,5	кг

Изготовитель оставляет за собой право внесения технических изменений!

Tartalomjegyzék

Általános megjegyzések	HU	5
Biztonsági tanácsok	HU	6
Készülék leírása	HU	8
Használat	HU	9
Ápolás és karbantartás	HU	9
Segítség üzemzavar esetén	HU	9
Műszaki adatok	HU	10

Általános megjegyzések



A készülék első használata előtt olvassa el ezt az eredeti használati utasítást, ez alapján járjon el és tartsa meg a későbbi használatra vagy a következő tulajdonos számára.

Rendeltetészerű használat

A készülék jelen üzemeltetési útmutatóban foglalt leírásoknak és a biztonsági utasításoknak megfelelően hamu- és száraz porszívózásra alkalmas. Továbbá fenn áll a lehetőség víz felszívására.

Ezt a készüléket háztartási használatra fejlesztettük ki, és nem ipari használat igénybevételére terveztük.

- A készüléket védje az esőtől. Ne tárolja kültéren.
- A hamu- és száraz porszívó különösen alkalmas a következők felszívására:
 - Felszívott anyag/hideg hamu kandallóból, fa-/széntüzelésű kályhából, hamutartóból vagy grillből történő felszívása.
 - Bármilyen darabos szennyeződés, pl. homok, vagy építkezési törmelék.

Megjegyzés:

A beszívható mennyiség a felszívott anyagtól függően változhat.

Víz felszívása esetén a folyadék mennyiségének nem szabad a 3,0 literet meghaladnia.

- A hamu-/ szárazporszívót csak ezekkel használja:
 - Eredeti alkatrészekkel, tartozékokkal és külön tartozékokkal.

A gyártó nem vállal felelősséget esetleges károkért, amelyek a nem rendeltetészerű használatból vagy hibás kezeléssel származnak.

Szimbólumok a készüléken

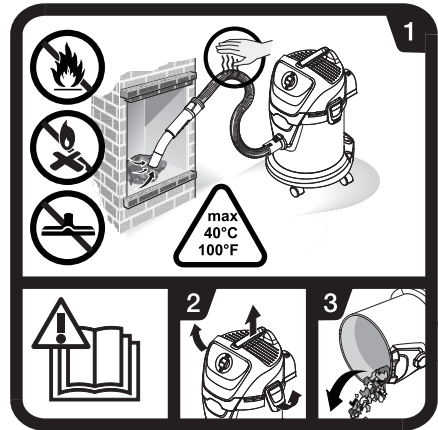

→ Használati utasítás elolvasása.

- 1 Hamu porszívózásakor mindig ellenőriznie kell a tömlők és a porszívó melegeledését. Ne szívjon fel kormot vagy éghető anyagokat. A padlófejet ne használja hamu felszívására. A felszívott anyagnak nem szabad 40 °C -nál melegebbnek lennie.
- 2-3 Kerülni kell az olyan anyagok halmozódását, amelyek tüzterhelést (pl. fűrészforgács) jelentenek: Hamu felszívása után porszívót a szabadban nyissa ki, ürítse ki és tisztítsa.

Környezetvédelem



A csomagolóanyagok újrahasznosíthatók. Ne dobja a csomagolóanyagokat a háztartási szemétkébe, hanem gondoskodjék azok újrahasznosításáról.



A régi készülékek értékes újrahasznosítható anyagokat tartalmaznak, amelyeket tanácsos újra felhasználni. Ezért a régi készülékeket az arra alkalmas gyűjtőrendszerek igénybevételével ártalmatlanítsa!

Az elektromos és az elektronikus készülékek gyakran tartalmaznak olyan alkotóelemeket, amelyek helytelen kezelés vagy helytelen ártalmatlanítás esetén potenciális veszélyt jelenthetnek az emberi egészségre és a környezetre. A készülék szabályszerű üzemeltetéséhez azonban szükség van ezekre az alkotóelemekre. Az ilyen szimbólummal megjelölt készülékeket nem szabad a háztartási hulladékkal együtt ártalmatlanítani.

A lapos harmonikasűrők ártalmatlanítása

A lapos harmonikasűrők környezetkímélő anyagból készültek.

Amennyiben nem tartalmaznak olyan felszívott anyagokat, amelyeket tilos a házi szemétkébe elhelyezni, akkor a háztartási hulladékba kidobható.

Megjegyzések a tartalmazott anyagokkal kapcsolatban (REACH)

Aktuális információkat a tartalmazott anyagokkal kapcsolatban a következő címen talál:

www.kaercher.com/REACH

Garancia

Minden országban az illetékes forgalmazó vállalat által kiadott szavatossági feltételek érvényesek. A készülék esetleges hibáit a garanciaidőn belül költségmentesen megszüntetjük, ha azok anyag- vagy gyártási hibára vezethetők vissza. Garanciális igény esetén kérjük, a számlával együtt forduljon kereskedőjéhez vagy a legközelebbi, ilyen esetek intézésére jogosult vevőszolgálathoz.

Szerviz

Kérdések vagy üzemzavar esetén KÄRCHER-telephelyünk szívesen segít Önnek.

Alkatrészek és különleges tartozékok megrendelése

Az üzemeltetési útmutató végén talál egy válogatást a legtöbbször szükséges alkatrészekről.

Alkatrészeket és tartozékokat kereskedőjénél vagy KÄRCHER-telephelyen kaphat.

Biztonsági tanácsok

⚠ VESZÉLY

- *A készüléket csak váltóárammal szabad üzemeltetni. A feszültségnek meg kell egyeznie a készülék típustábláján található tápfeszültséggel.*
- *Ne fogja meg nedves kézzel a hálózati csatlakozót és dugalmat.*
- *A hálózati dugót ne a csatlakozókábel húzásával távolítsa el a hálózati dugaljból.*
- *A hálózati kábel és a hálózati dugasz épségét minden használat előtt ellenőrizze. A sérült hálózati kábelt haladéktalanul ki kell cseréltetni egy jogosult ügyfélszolgálatos vagy elektromos szakemberrel.*
- *Az elektromos balesetek elkerülése érdekében javasoljuk, hogy a dugalmat előkapcsolt FI védőkapcsolóval (max. 30 mA névleges kioldó áramerősség) használják.*

- *Minden ápolási- és karbantartási munka megkezdése előtt kapcsolja ki a készüléket és húzza ki a hálózati csatlakozót.*
- *Elektromos alkatrészeken történő javításokat és munkákat csak jóváhagyott szerviz szolgálat végezhet el.*

⚠ FIGYELMEZTETÉS

- *Ez a készülék nem alkalmas arra, hogy korlátozott fizikai, érzékelő vagy szellemi képességgel rendelkező vagy tapasztalat és/vagy ismeret hiányában lévő személyek használják, kivéve, ha a biztonságukért felelős személy felügyeli őket, vagy betanította őket a készülék használatára és megértették az ebből eredő veszélyeket.*
- *Gyermekek a készüléket csak akkor használhatják, ha 8 év feletti, és ha a biztonságukért felelős személy felügyeli őket, vagy ha megtanították őket a készülék használatára és megértették az ebből eredő veszélyeket.*
- *Gyermekeknek nem szabad a készülékkel játszani!*
- *Gyerekeket felügyelni kell, annak biztosításáért, hogy a készülékkel ne játszanak.*
- *Tisztítást és felhasználó általi karbantartást nem szabad gyermekeknek felügyelet nélkül elvégezni.*

- A csomagolófóliát tartsa gyermekektől távol, fulladás veszélye áll fenn!
 - A készüléket minden használat után, és minden tisztítás/karbantartás előtt kapcsolja ki.
 - Tilos a tűzveszélyes helyiségekben történő üzemeltetés.
 - A hamu -és száraz porszívó nem alkalmas veszélyes anyagok leválasztására.
 - Csak megengedett tüzelőanyag hamuját (pl. természetes hasábfá, fa brikett/fa pellett, barna- és feketeszén) szívja be.
 - Kormot nem szabad felszívni.
 - Olyan felszívott anyagok, amelyek kívülről hidegnek tűnnek, belül még forrók lehetnek. A légáramban ismét begyulladhatnak a forró hamu részecskéi.
 - Fém tárggyal kavargassa meg a hamut, annak ellenőrzésére, hogy a hamu még forró-e.
 - A kályha kiporszívózása előtt feltétlenül ügyelnie kell arra, hogy a kályha már hideg legyen.
 - Várja meg, amíg a hamu teljesen kihűl, mielőtt megkezdje a takarítást. Nem javasoljuk, hogy a tüzet gyorsan eloltsa vízzel. A kandalló anyaga nem bírja a hirtelen hőmérsékletváltozást, és repedések keletkezhetnek.
 - Hamu porszívózásakor állandóan ellenőrizni kell a szívótömlő és a készülék melegezését. Ha a melegezést állapítja meg, akkor a készüléket azonnal ki kell kapcsolnia. Húzza ki a hálózati dugót a készülékből. Vegye ki a felszívott anyagot a hamu- és száraz porszívóból. A készüléket a szabadban, felügyelet mellett hagyja kihűlni.
 - Hamu felszívása előtt és után a tartályt teljesen ürítse ki.
 - A folyadékmennyiség nem haladhatja meg a 3,0 litert.
 - Porgyűjtő zsák használata nem megengedett.
 - A készüléket hab képződése vagy folyadék kifolyása esetén azonnal ki kell kapcsolni vagy ki kell húzni a hálózati dugót!
 - Ne használjon súrolószert, üveget vagy univerzális tisztítószert! A készüléket tilos vízbe meríteni.
- Bizonyos anyagok a beszívott levegővel robbanékony gőzöket vagy keverékeket alkothatnak! A következő anyagokat soha ne szívja fel:
- Robbanékony vagy éghető gázok, folyadékok és por (reaktív por)
 - Reaktív fémport (pl. alumínium, magnézium, cink) erős lúgos és savas tisztítószerekkel összekapcsolva.
 - Hígítatlan erős savakat és lúgokat

- *Organikus oldószereket (pl. benzin, hígító, aceton, fűtőolaj).*
- *40 °C feletti hőmérséklettel rendelkező forró, égő vagy parázsló tárgyak. 40 °C feletti hőmérséklet esetén tűzveszély áll fenn.*
- *Nem alkalmas egészségre káros porok (L, M, H osztályú porok) leválasztására.*

Ezek az anyagok továbbá a készülékben használt anyagokat is megtámadhatják.

Veszély fokozatok

⚠ **VESZÉLY**

Közvetlenül fenyegető veszélyre való figyelmeztetés, amely súlyos testi sérüléshez vagy halálhoz vezet.

⚠ **FIGYELMEZTETÉS**

Lehetséges veszélyes helyzetre való figyelmeztetés, amely súlyos testi sérüléshez vagy halálhoz vezethet.

⚠ **VIGYÁZAT**

Figyelmeztetés esetlegesen veszélyes helyzetre, amely könnyű sérüléshez vezethet.

FIGYELEM

Lehetséges veszélyes helyzetre való figyelmeztetés, amely anyagi kárhoz vezethet.

Készülék leírása

Az ábrákat lásd a kihajtható oldalon!

Ellenőrizze kicsomagoláskor a csomag tartalmának teljességét és sértetlenségét.

Szállítás közben keletkezett sérülés esetén értesítse az eladót.



1 Szívótömlő-csatlakozó

Ábra **B 1**

→ A szívócső csatlakoztatásához porszívózás esetén.

2 Készülék (BE/KI)

Ábra **B 4**

→ **1. állás:** Szívóüzem
0. állás: A készülék ki van kapcsolva.

3 Fogantyú

→ A készüléket szállításnál a hordó fogantyúnál fogja.

4 Kábel tartó

Ábra **C 2**

→ A hálózati csatlakozókábel tárolására.

5 Tartály zár

Ábra **A 1**

→ Kinyitáshoz húzza ki, lezáráshoz tolja be.

6 Tartozék tartó

Ábra **C 2**

A tartozéktartó szívócsövek és szívófejek tárolását teszi lehetővé a készüléken.

7 Kormánygörgő

Ábra **A 1**

A kormánygörgők a szállításkor a tartályban találhatók, üzembevetel előtt ezeket fel kell szerelni.

8 Összehajtható szűrő kerettel

(már be van helyezve a készülékbe)

Ábra **D 1**

Ábra **D 2**

FIGYELEM

A szűrőt és a hozzátartozó keretet a használatkor mindig be kell helyezni.

9 Szűrőfelfogás

→ A szűrőfelfogó a szűrőkosárban található/ül.

10 Szűrőkosár

(durva szennyeződés szűrővel)

11 Szívótömlő fogantyúval

Ábra **B 1**

→ A szívócsövet nyomja a csatlakozóba, bepattan. Kivételnél nagyujjal nyomja meg a rögzítőpecket, és húzza ki a szívócsövet.

***AD 3 Premium**

12 Szívócsövek 2 x 0,5 m

Ábra **B 2**

→ Rakja össze a két szívócsövet, és kösse össze a szívótömlővel.

*AD 3 Premium

13 Padlófej (betéttel)

Δ VIGYÁZAT

A padlófejet ne használja hamu felszívására.

Ábra **B 2**

- Keményburkolatok és szőnyegpadlók felszívásához használja a megfelelő betéttel.
- Keményburkolatok:** Használja a 2 kefével rendelkező betéttel.
- Padlószőnyegek:** Betét nélkül dolgozzon.

Használat

FIGYELEM

Mindig behelyezett lapos harmonikasűrővel dolgozzon.

Üzembevétele előtt

- Ábra **A 1**
A készülékfejet levenni és a szűrőkosarat kivenni. Üzembevétele előtt szerelje fel a mellékelt különálló alkatrészeket.
- Ábra **A 2**
A szűrőkosarat behelyezni. Helyezze fel és biztosítsa a készülékfejet.

Üzembevétele

Hamu felszívásához:

Δ FIGYELMEZTETÉS

Ellenőrizze, hogy a készüléket az utolsó felszívás után kiürítették és kitisztították-e.

Ábra **B 1**

- Tartozékokat csatlakoztatni (csak tömlő).

Száraz porszívózáshoz:

Ábra **B 1** - **B 2**

- Tartozékokat csatlakoztatni (tömlő, csövek padlófej betéttel együtt).

Nedves porszívózáshoz:

Ábra **B 1** - **B 2**

- Tartozékokat csatlakoztatni (tömlő, csövek padlófej betét nélkül).

Hamu-, nedves- és száraz porszívózáshoz:

Ábra **B 3**

- Dugja be a hálózati csatlakozót.

Ábra **B 4**

- Kapcsolja be a készüléket.

Hamu-/száraz porszívózás

FIGYELEM

Csak száraz lapos redős szűrővel dolgozzon.

Nedves szívás

- Nedvesség felszívásához helyezze fel a kívánt tartozékot a szívócsőre ill. közvetlenül a kézi fogantyúra.

Megjegyzés: Nedves porszívózás után a tartályt azonnal ki kell üríteni és száradni kell hagyni. Egyébként korrózió veszélye áll fenn.

A használat megszakítása

- A készüléket ki kell kapcsolni.

Az üzemeltetés befejezése

- Kapcsolja ki a készüléket és húzza ki a hálózati csatlakozó dugót.

A tartályt ürítse ki

- Ábra **C 1**
Vegye le a készülékfejet, vegye ki a szűrőkosarat és ürítse ki a tartályt.

A készülék tárolása

- Ábra **C 2**
A hálózati csatlakozóvezetékét és a tartozékokat tárolja a készüléken. A készüléket száraz helyiségben kell tárolni.

Ápolás és karbantartás

- A műanyagból készült készüléket és tartozékszeket a kereskedelemben kapható műanyagtisztítóval kell ápolni.
- A tartályt és a tartozékokat szükség esetén vízzel öblítse ki és a további használat előtt szárítsa meg.

A lapos harmonikasűrő megtisztítása

Ábra **D 1**

- Vegye le a készülékfejet. A keretet és a szűrőt kivenni és a szűrőt lekopogtatni. A szűrőt szükség esetén folyóvíz alatt tisztítani. A szűrőt nem szabad dörzsölni vagy lekefelni. Behelyezés előtt hagyja teljesen megszáradni.

Ábra **D 2**

- Ezután először a szűrőt, utána a keretet ismét behelyezni. Helyezze fel és biztosítsa a készülékfejet.

Segítség üzemzavar esetén

Csökkenő szívóteljesítmény

Megjegyzés:

A beszívható mennyiség a felszívott anyagtól függően változhat.

Ha a készülék szívóteljesítménye alábbhagy, akkor kérem ellenőrizze a következő pontokat.

- Tartozékok, szívótömlő vagy szívócső el van záródva, az elzáródást egy pálcával távolítsa el.

Ábra **D 1**

- A lapos harmonikasűrő vagy a durva szennyeződések szűrő szennyezett. A lapos harmonikasűrőt vagy a szűrőkosarat lekopogtatni és szükség esetén folyóvíz alatt kitisztítani.

- Látható füstképződés: A hálózati csatlakozót kihúzni és a készüléket a szabadba vinni.

Műszaki adatok

Feszültség 1~50-60 Hz	220 - 240 V	
Teljesítmény P _{név}	1000 W	
Védelmi osztály	II	
Hálózati biztosító (lomha)	10 A	
Tartály térfogata	17 l	
Vízfelvétel fogantyúval	3,0 l	
Vízfelvétel padlófejjel	3,0 l	
Hálózati kábel	H05VV-F 2x0,75	
Hangnyomás szint (EN 60704-2-1)	73 dB(A)	
Tartozékok nélküli súly	6,5 kg	

A műszaki adatok módosításának jogát fenntartjuk!

Obsah

Obecná upozornění	CS	5
Bezpečnostní pokyny	CS	6
Popis zařízení	CS	8
Obsluha	CS	9
Ošetřování a údržba	CS	9
Pomoc při poruchách	CS	10
Technické údaje	CS	10

Obecná upozornění



Před prvním použitím svého zařízení si přečtěte tento původní návod k používání, řiďte se jím a uložte jej pro pozdější použití nebo pro dalšího majitele.

Správné používání přístroje

Přístroj slouží jako vysavač na popel a na suché vysávání a lze s ním pracovat pouze v souladu s pokyny a bezpečnostními upozorněními uvedenými v návodu na použití. Navíc existuje možnost nasávat vodu.

Tento přístroj byl navržen pro domácí použití a není určen pro nároky profesionálního používání.

- Přístroj chraňte před deštěm. Neskladujte venku. Vysavač na popel a na suché vysávání je vhodný především k vysávání:
- Partikulí vzniklých spalováním vystydlého popela z krbů, z kamen na dřevo i uhlí, z popelníků či grilů.
- Hrubých nečistot všeho druhu jako například písku nebo kamenné suti.

Upozornění:

Nasávané množství se může lišit v závislosti na vysávaném materiálu.

Při nasávání vody nesmí překročit nasávané množství kapaliny 3,0 litru.

Vysavač na popel a na suché vysávání používejte pouze: – originálními náhradními díly, příslušenstvím nebo speciálním příslušenstvím.

Výrobce neručí za případné škody způsobené nesprávným používáním nebo nesprávnou obsluhou.

Symbols na zařízení

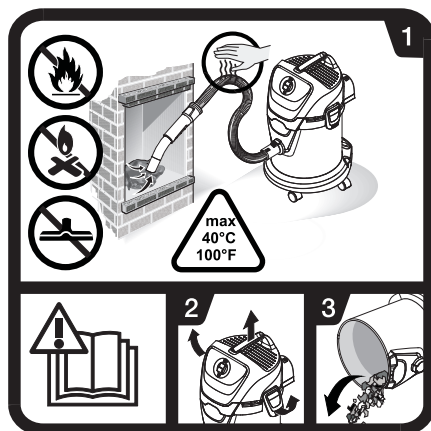

→ Přečíst provozní návod.

- 1 Při vysávání popela mějte stále pod kontrolou, zda se hadice  či vysavač nepřehřívají. Nevysávejte saze a hořlavé látky. Podlahovou hubici nepoužívejte k vysávání popela. Teplota vysávaných látek nesmí překročit 40 °C.
- 2-3 Kvůli snížení shromažďování materiálů, které představují zvyšování požárního zatížení (např. piliny): Po a před vysáváním popela otevřete vysavač ve venkovním prostoru, vyprázdníte je a vyčistíte.

Ochrana životního prostředí



Obalové materiály jsou recyklovatelné. Obal nezhazujte do domácího odpadu, nýbrž jej odevzdejte k opětovnému zužitkování.



Přístroj je vyroben z hodnotných recyklovatelných materiálů, které se dají dobře znovu využít. Likvidujte proto staré přístroje ve sběrnách k tomuto účelu určených.

Elektrické a elektronické přístroje jsou často tvořeny složkami, které při nesprávném používání nebo nesprávné likvidaci mohou představovat potenciální riziko pro lidské zdraví a životní prostředí. Tyto složky jsou však nezbytné pro správnou funkci zařízení. Přístroj označený tímto symbolem nesmíte likvidovat v domovním odpadu.

Likvidace plochého skládaného filtru

Ploché skládané filtry jsou vyrobeny z ekologického materiálu.

Pokud neobsahují substance, které nesmí přijít do domovního odpadu, můžete je vyhodit do běžného domovního odpadu.

Informace o obsažených látkách (REACH)

Aktuální informace o obsažených látkách naleznete na adrese:

www.kaercher.com/REACH

Záruka

V každé zemi platí záruční podmínky vydané naší příslušnou distribuční společností. Eventuální poruchy vzniklé na přístroji odstraníme během záruční doby bezplatně v případě, je-li příčinou poruchy chyba materiálu nebo výrobce. V případě záruky se prosím obraťte i s příslušenstvím a prodejním účtem na Vašeho obchodníka nebo na nejbližší autorizovanou servisní službu.

Oddělení služeb zákazníkům

Budete-li mít otázku nebo v případě poruchy Vám naše zastoupení KÄRCHER rádo pomůže.

Objednávka náhradních dílů a zvláštního příslušenství

Výběr nejčastěji vyžadovaných náhradních díků najdete na konci návodu k obsluze.

Náhradní díly a příslušenství dostanete u Vašeho prodejce nebo na pobočce KÄRCHER.

Bezpečnostní pokyny

⚠ NEBEZPEČÍ

- *Přístroj zapojte pouze na střídavý proud. Napětí musí být shodné s údaji o napětí na typovém štítku přístroje.*
- *Zástrčky a zásuvky se nikdy nedotýkejte mokřýma rukama.*
- *Síťovou zástrčku neodpojuje ze zásuvky taháním za síťový kabel.*
- *Před každým použitím přístroje zkontrolujte, zda napájecí vedení a zástrčka nejsou poškozeny. Poškozené napájecí vedení je nutné nechat neprodleně vyměnit autorizovanou servisní službou, resp. odborníkem na elektrické přístroje.*
- *Abyste zabránili úrazům vlivem el. proudu, doporučujeme používat zásuvky s předřazeným proudovým chráničem (jmenovitá hodnota síly proudu vypínacího mechanismu max. 30 mA).*

– *Než začnete provádět jakoukoliv péči nebo údržbu, zařízení vypněte a vytáhněte zástrčku ze sítě.*

– *Veškeré opravářské práce na elektrických částech přístroje smí provádět pouze autorizovaný zákaznický servis.*

⚠ VAROVÁNÍ

- *Toto zařízení není určeno k tomu, aby je používaly osoby s omezenými fyzickými, smyslovými nebo duševními schopnostmi nebo osoby zcela bez zkušeností a/nebo znalostí, ledaže by tak činily pod dohledem osoby pověřené zajištěním jejich bezpečnosti nebo poté, co od ní obdržely instruktaž, jak se zařízením zacházet a uvědomují si nebezpečích, která s používáním přístroje souvisí.*
- *Děti smí přístroj používat pouze tehdy, pokud jsou starší 8 let a pokud na jejich bezpečnost dohlíží příslušná osoba nebo pokud o ní získali pokyny, jak se přístroj používá a uvědomují si nebezpečím, která s používáním přístroje souvisí.*
- *Není dovoleno, aby si děti s přístrojem hrály.*
- *Na děti je třeba dohlížet, aby bylo zajištěno, že si se zařízením nebudou hrát.*
- *Čištění a údržbu přístroje nesmí provádět děti bez dozoru.*

- *Balící fólii udržujte mimo dosah dětí, hrozí nebezpečí udušení!*
 - *Po každém použití a vždy před čištěním / údržbou zařízení vypněte.*
 - *Nikdy nepracujte s vysokotlakým čističem v prostorách, ve kterých hrozí nebezpečí exploze!*
 - *Vysavač na popel a na suché vysávání není určen k oddělování nebezpečných látek.*
 - *Vysávejte pouze popel z povolených paliv (např. přírodní štípané dřevo, dřevěné bričky/dřevěné balíky, hnědý a černý uhlí).*
 - *Nikdy nenasávejte saze.*
 - *Popel či nečistoty vzniklé spalováním, které jsou vychladlé na povrchu, mohou být uprostřed ještě žhavé. Ve styku s kyslíkem se tyto žhavé částičky mohou snadno vznítit.*
 - *Kovovým předmětem rozhrňte popel a ujistěte se, zda popel již není žhavý.*
 - *Před nasáváním popela či nečistot z kamen se přesvědčte, zda jsou kamna dostatečně vychladlá.*
 - *Než začnete s čištěním, vždy vyčkejte až popel zcela vychladne. Nedoporučujeme rychle hasit oheň vodou. Materiál krbu není odolný proti náhlým změnám teploty a můžou na krbu vzniknout trhliny.*
 - *Při vysávání popela mějte stále pod kontrolou, zda se sací hadice □ či přístroj nepřehřívají. Při přehřátí okamžitě přístroj vypněte. Z přístroje vytáhněte síťovou přípojku. Vysávané látky vyprázdněte z vysavače na popel a suché vysávání. Přístroj nechte vychladnout pod dozorem ve venkovním prostoru.*
 - *Před a po vysávání popela zcela vyprázdněte zásobník.*
 - *Nesmí být překročen objem 3,0 litru nasávané kapaliny.*
 - *Není povoleno používat sběrné vaky na prach.*
 - *Přístroj bezpodmínečně okamžitě vypněte, začne-li se tvořit pěna či uniká-li z přístroje kapalina!*
 - *Nepoužívejte abrazivní čisticí prostředky, čističe na sklo nebo víceúčelové čističe! Přístroj nikdy nesmíte ponořit do vody.*
- V kontaktu s nasávaným vzduchem může u určitých látek dojít ke tvorbě explozivních par či směsí.*
- Níže uvedené látky se nesmí nasávat:*
- *výbušné nebo hořlavé plyny, tekutiny a prach (reaktivní prach)*
 - *reaktivní kovový prach (např. hliník, hořčík, zinek) ve spojení se silně alkalickými a kyseľými čisticími prostředky*
 - *nezředěné silné kyseliny a louhy*

- organická rozpouštědla (např. benzin, ředidla barev, aceton, topný olej).
- Horké, hořící nebo žhavé předměty s teplotou nad 40°C. Při teplotách nad 40 °C hrozí nebezpečí požáru.
- Nepoužívejte k separaci zdraví škodlivých prachů (třída L, M, H).

Kromě toho mohou tyto látky způsobit nežádoucí škody na materiálu přístroje.

Stupně nebezpečí

⚠ NEBEZPEČÍ

Upozornění na bezprostředně hrozící nebezpečí, které vede k těžkým fyzickým zraněním nebo k usmrcení.

⚠ VAROVÁNÍ

Upozornění na potenciálně nebezpečnou situaci, která by mohla vést k těžkým fyzickým zraněním nebo usmrcení.

⚠ UPOZORNĚNÍ

Upozornění na případnou nebezpečnou situaci, která může vést k lehkým fyzickým zraněním.

POZOR

Upozornění na potenciálně nebezpečnou situaci, která může mít za následek poškození ma-
jetku.

Popis zařízení

Ilustrace najdete na rozkládací stránce!



Při vybalení zkontrolujte obsah zásilky, zda nechybí příslušenství či zda dodaný přístroj není poškozen. Při škodách způsobených dopravou informujte laskavě Vašeho obchodníka.

1 Koncovka sací hadice

ilustrace **B 1**

→ K připojení sací hadice při sání.

2 Hlavní spínač EIN/AUS (ZAP/VYP)

ilustrace **B 4**

→ Poloha I: sání

Poloha 0: Přístroj je vypnutý.

3 Držadlo

→ Při přepravě uchopte přístroj za přepravní držadlo.

4 Kabelový hák

ilustrace **C 2**

→ K uskladnění síťové přípojky.

5 Uzávěr nádrže

ilustrace **A 1**

→ Otevřete tahem ven, uzamknutí provedete stlačením dovnitř.

6 Uložení příslušenství

ilustrace **C 2**

Úchyty pro příslušenství umožňují uskladnění sacích potrubí a sacích trysek na přístroji.

7 Řídicí válec

ilustrace **A 1**

Kolečka jsou při expedici umístěné v zásobníku, před uvedením do provozu proveďte jejich montáž.

8 Plochý skládaný filtr s rámem (namontovaný v přístroji)

ilustrace **D 1**

ilustrace **D 2**

POZOR

Filtr a příslušný rám musí být při používání vždy nasazeny.

9 Uložení filtru

→ Uložení filtru se nachází ve filtračním koši.

10 Filtrační koš (s filtrem na hrubé nečistoty)

11 Sací hadice s rukojeti

ilustrace **B 1**

- Sací hadici zasuňte do přípojky tak, aby zapadla. Odpojení provedete tak, že stlačíte západku palcem a sací hadici vytáhnete.

*AD 3 Premium

12 Sací trubice 2 x 0,5 m

ilustrace **B 2**

- Obě sací trubky zasuňte do sebe a spojete se sací hadicí.

*AD 3 Premium

13 Podlahová hubice (s násadou)

⚠ UPOZORNĚNÍ

Podlahovou hubici nepoužívejte k vysávání popela.

ilustrace **B 2**

- Čistíte-li tvrdé podlahy a koberce, použijte vhodnou násadu.

Tvrdé podlahy: Použijte násadu se 2 kartáči.

koberce: Pracujte bez násady.

Obsluha

POZOR

Pracujte vždy s nasazeným plochým skládaným filtrem.

Pokyny před uvedením přístroje do provozu

→ ilustrace **A 1**

Sejměte hlavu přístroje a vyjměte filtrační koš. Před uvedením do provozu namontujte díly volně přiložené k zařízení.

→ ilustrace **A 2**

Nasadte filtrační koš.

Nasadte hlavu přístroje a zajistěte ji.

Uvedení přístroje do provozu

Na vysávání popela:

⚠ VAROVÁNÍ

Zkontrolujte, zda byl přístroj po posledním použití vyprázdněn a vyčištěn.

ilustrace **B 1**

- Připojte příslušenství (pouze hadici).

Na suché vysávání:

ilustrace **B 1 - B 2**

- Připojte příslušenství (hadici, trubky, podlahovou hubici vč. násady).

Při mokrém vysávání:

ilustrace **B 1 - B 2**

- Připojte příslušenství (hadici, trubky, podlahovou hubici bez násady).

Při vysávání popela, suchém a mokrém vysávání:

ilustrace **B 3**

- Zasuňte síťovou zástrčku do zásuvky.

ilustrace **B 4**

- Zapněte přístroj.

Vysávání popela/suché vysávání

POZOR

Při práci s vysavačem používejte vždy plochý skládaný filtr.

Vysávání za mokra

- K vysávání vlhkosti popř. mokra nasadte požadované příslušenství na sací trubku popř. přímo na držadlo.

Upozornění: Po mokrém vysávání, zásobník neprodle- ně vyprázdněte a nechte vyschnout. V jiném případě hrozí nebezpečí koroze.

Přerušení provozu

- Vypněte přístroj.

Ukončení provozu

- Přístroj vypněte a síťovou zástrčku vytáhnete ze zásuvky.

Nádobu vyprázdněte

→ ilustrace **C 1**

Sejměte hlavu přístroje, vyjměte filtrační koš a vyprázdněte nádobu.

Uložení přístroje

→ ilustrace **C 2**

Síťové napájecí vedení a příslušenství uložte na zařízení. Přístroj uchovávejte v suchých prosto- rách

Ošetřování a údržba

- Přístroj a díly příslušenství z plastu ošetřujte běžnými čističi na plasty.

- Nádržku a příslušenství dle potřeby vypláchněte vodou a před dalším použitím osušte.

Vyčistěte plochý skládaný filtr

ilustrace **D 1**

- Sejměte hlavu přístroje. Sejměte rám a filtr a filtr oklepejte. Je-li potřeba očistěte filtr pod tekoucí vodou. Filtr nedrhňte ani nekartáčujte. Před zamontováním nechte zcela vyschnout.

ilustrace **D 2**

- Nyní opět nasadte filtr a poté rám. Nasadte hlavu přístroje a zajistěte ji.

Pomoc při poruchách

Snížení sacího výkonu

Upozornění:

Nasávané množství se může lišit v závislosti na vysávaném materiálu.

Pokud je sací výkon přístroje nižší, zkontrolujte následující body.

- Příslušenství, sací hadice nebo sací trubka jsou ucpané, ucpávku odstraňte pomocí tyčky.

ilustrace **D.1**

- Došlo k znečištění plochého skládaného filtru nebo filtru na hrubé nečistoty. Oklepejte plochý skládaný filtr nebo filtrační koš a je-li potřeba očistěte jej pod tekoucí vodou.
- Pokud zjistíte, že z přístroje vychází kouř: Vytáhněte síťovou zástrčku a vyneste přístroj do venkovních prostor.

Technické údaje

Napětí 1~50-60 Hz	220 - 240	V
Výkon P_{jmen}	1000	W
Třída krytí	II	
Síťová pojistka (pomalá)	10	A
Objem sběrné nádoby	17	l
Nasávání vody pomocí rukojeti	3,0	l
Nasávání vody pomocí podlahové trysky	3,0	l
Síťový kabel	H05VV-F 2x0,75	
Hladina akustického tlaku (EN 60704-2-1)	73	dB(A)
Hmotnost (bez příslušenství)	6,5	kg

Technické změny vyhrazeny.

Vsebinsko kazalo

Splošna navodila	SL	5
Varnostna navodila	SL	6
Opis naprave	SL	8
Uporaba	SL	9
Vzdrževanje	SL	9
Pomoč pri motnjah	SL	9
Tehnični podatki	SL	9

Splošna navodila



Pred prvo uporabo Vaše naprave preberite to originalno navodilo za uporabo, ravnajte se po njem in shranite ga za morebitno kasnejšo uporabo ali za naslednjega lastnika.

Namenska uporaba

Naprava je v skladu z opisom v tem navodilu za uporabo in varnostnimi napotki namenjena za uporabo kot sesalnik za pepel in suho sesanje. Poleg tega obstaja možnost sesanja vode.

Ta naprava je razvita za privatno uporabo in ne izpolnjuje zahtev za uporabo v industriji.

– Napravo zaščitite pred dežjem. Ne hranite je na odprtem.

Sesalnik za pepel in suho sesanje je posebej primeren za sesanje:

- sipki material/hladen pepel iz kaminov, peči na les ali premog, pepelnikov ali žara.
- groba umazanija vseh vrst, kot na primer pesek ali kameni drobir.

Opozorilo:

Količina, ki jo je mogoče posesati, se lahko razlikuje glede na sipki material.

Pri sesanju vode prostornina tekočine ne sme preseči 3,0 litra.

Sesalnik za pepel in suho sesanje uporabljajte le s/z:

- originalnimi nadomestnimi deli, originalnim priborom ali specialnim priborom.

Proizvajalec ne odgovarja za morebitno škodo, ki je nastala zaradi nenamenske uporabe ali napačnega rokovanja.

Simboli na napravi

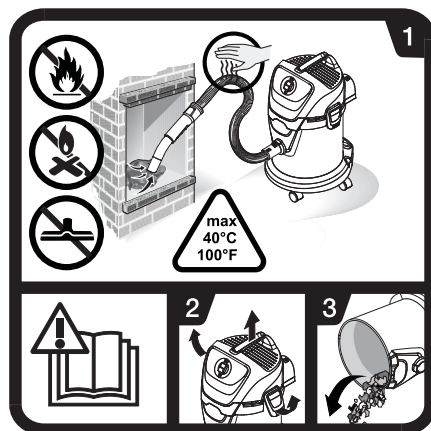

→ Preberite navodilo za uporabo.

- 1 Pri sesanju pepela vedno preverjajte gibke cevi in sesalnik glede segrevanja. Ne sesajte saj in gorljivih snovi. Talne šobe ne uporabljajte za sesanje pepela. Sipki material ne sme preseči temperature 40 °C.

- 2-3 Da preprečite nabiranje materialov, ki predstavljajo požarno obremenitev (npr. žagovina): Sesalnik po in pred sesanjem pepela odprite na prostem, izpraznite in očistite.

Varstvo okolja



Embalažo je mogoče reciklirati. Prosimo, da embalaže ne odlagate med gospodinski odpad, pač pa jo oddajte v ponovno predelavo.



Stare naprave vsebujejo pomembne materiale, ki so namenjeni za nadaljnjo predelavo. Zato stare naprave zavrzite s pomočjo ustreznih zbiralnih sistemov.

Električne in elektronske naprave imajo pogosto sestavne dele, ki pri nepravilnem ravnanju ali odstranjevanju med odpadke lahko predstavljajo nevarnost za zdravje ljudi in okolje. Ti sestavni deli so kljub temu pomembni za pravilno delovanje naprav. Naprav, označenih s tem simbolom, ne smete odvreči med gospodinske odpadke.

Odstranjevanje ploskega nagubanega filtra med odpadke

Ploski nagubani filtri so izdelani iz okolju prijaznih materialov.

V kolikor ne vsebujejo snovi, ki so v gospodinskih odpadkih prepovedane, jih lahko odvržete v običajen gospodinski odpad.

Opozorila k sestavinam (REACH)

Aktualne informacije o sestavinah najdete na:

www.kaercher.com/REACH

Garancija

V vseh deželah veljajo garantni pogoji, ki jih definirajo pripadajoča predstavništva proizvajalca. Morebitne nepravilnosti na napravi, ki se pojavijo zaradi materialnih oziroma proizvodnih napak, nadomestimo v garantnem času brezplačno. V primeru, da se naprava pokvari, se z originalnim računom in pripadajočim priborom oglasite pri prodajalcu oziroma pri najbližji pooblaščenih servisni službi.

Uporabniški servis

V primeru vprašanj ali motenj se obrnite na našo KÄRCHER podružnico.

Naročanje nadomestnih delov in posebnega pribora

Izbor najpogosteje potrebnih nadomestnih delov najdete na koncu navodila za obratovanje.

Nadomestne dele in pribor dobite pri svojem trgovcu ali pri podružnici podj. KÄRCHER.

Varnostna navodila

⚠ NEVARNOST

- *Stroj priključujte samo na izmenični tok. Napetost se mora ujemati s tipsko ploščico stroja.*
 - *Omrežnega vtiča in vtičnice nikoli ne prijemajte z mokrimi rokami.*
 - *Omrežnega vtiča ne vlecite iz vtičnice z vlečenjem priključnega kabla.*
 - *Pred vsako uporabo preverite ali na priključnem kablu z omrežnim vitčem obstajajo poškodbe. Poškodovani priključni kabel takoj dajte na zamensko pooblaščenih servisni službi/električarju.*
 - *Za izogibanje električnim nesrečam priporočamo, da uporabljate vtičnice s predvklapljenim zaščitnim stikalom (maks. 30 mA nazivne jakosti sprožilnega toka).*
 - *Pred vsemi čistilnimi in vzdrževalnimi deli izklopite napravo in omrežni vtič izvlecite iz vtičnice.*
- *Popravila in posege na električnih sestavnih delih sme opravljati le pooblaščen servisna služba.*
- ### ⚠ OPOZORILO
- *Ta naprava ni namenjena uporabi oseb z omejenimi fizičnimi, senzoričnimi ali duševnimi sposobnostmi ali pomanjkljivimi izkušnjami in/ali pomanjkljivim znanjem, razen če jih nadzoruje oseba, pristojna za njihovo varnost, ali so od nje prejeli navodila, kako napravo uporabljati, ter so razumeli nevarnosti, ki iz tega izhajajo.*
 - *Otroci smejo napravo uporabljati le, če so stari nad 8 let in jih nadzoruje oseba, pristojna za njihovo varnost, ali so od nje prejeli navodila, kako napravo uporabljati, ter so razumeli nevarnosti, ki iz tega izhajajo.*
 - *Otroci se z napravo ne smejo igrati.*
 - *Nadzorujte otroke, da zagotovite, da se z napravo ne igrajo.*
 - *Čiščenja in uporabniškega vzdrževanja otroci ne smejo izvajati brez nadzora.*
 - *Embalažne folije hranite proč od otrok, obstaja nevarnost zadušitve!*
 - *Napravo izklopite po vsaki uporabi ter pred vsakim čiščenjem/vzdrževanjem.*

- Prepovedano je obratovanje v področjih, kjer obstaja nevarnost eksplozij.
 - Sesalnik za pepel in suho sesanje ni primeren za ločevanje nevarnih snovi.
 - Sesajte le pepel dovoljenih gorljivih snovi (npr. naravna polena, lesni briketi/lesni peleti, rjavi in črni premog).
 - Ne sesajte saj.
 - Sipki material, ki od zunaj zgleda ohlajen, je lahko v notranjosti še vroč. V toku zraka se lahko vroči delci pepela ponovno vžgejo.
 - S kovinskim predmetom razrijte pepel in testirajte, ali je pepel še vroč.
 - Pred izsesavanjem peči obvezno pazite na to, da je peč hladna.
 - Počakajte, da se pepel popolnoma ohladi, preden začnete s čiščenjem. Odsvetujemo, da ogenj na hitro pogasite z vodo. Material kaminov ne prenese nenadnih temperaturnih razlik in lahko pride do razpok.
 - Pri sesanju pepela vedno preverjajte sesalno gibko cev in napravo glede segrevanja. Če ugotovite segrevanje, takoj izklopite napravo. Izvlecite omrežni vtič iz naprave. Sipki material vzemite iz sesalnika za pepel in suho sesanje. Napravo pustite, da se na prostem pod nadzorom ohladi.
 - Pred in po sesanjem pepela popolnoma izpraznite zbiralnik.
 - Prostornina tekočine ne sme preseči 3,0 litra.
 - Uporaba vrečke za zbiranje prahu ni dovoljena.
 - Pri penjenju ali iztekanju tekočine aparat takoj izklopite ali izvlecite omrežni vtič!
 - Ne uporabljajte sredstev za poliranje, čiščenje stekla ali večnamenskih čistil! Naprave nikoli ne potaplajte pod vodno gladino.
- Določene snovi lahko pri vrtnčenju s sesalnim zrakom tvorijo eksplozivne pare ali mešanice!
- Sledečih snovi nikoli ne vsesavajte:
- eksplozivne ali vnetljive pline, tekočine in prah (reaktivni prah)
 - reaktivni kovinski prah (npr. aluminij, magnezij, cink) v povezavi z močno alkalnimi in kislimi čistilnimi sredstvi
 - nerazredčene močne kisline in lug
 - organska topila (npr. bencin, barvno razredčilo, aceton, kurilno olje).
 - Vroči, goreči ali žareči predmeti s temperaturami nad 40 °C. Pri temperaturah nad 40 °C obstaja nevarnost požara.
 - Ni za ločevanje zdravilju škodljivega prahu (razred prahu L, M, H).
- Te snovi lahko dodatno uničujejo materiale uporabljene na stroju.

Stopnje nevarnosti

⚠ NEVARNOST

Opozorilo na neposredno nevarnost, ki vodi do težkih telesnih poškodb ali smrti.

⚠ OPOZORILO

Opozorilo na možno nevarno situacijo, ki lahko vodi do težkih telesnih poškodb ali smrti.

⚠ PREVIDNOST

Opozorilo na možno nevarno situacijo, ki lahko vodi do lažjih poškodb.

POZOR

Opozorilo na možno nevarno situacijo, ki lahko vodi do premoženjskih škod.

Opis naprave

Slike glejte na razklopni strani!

Pri razpakiranju preverite ali v vsebini paketa manjka pribor oz. ali obstajajo poškodbe. V primeru transportnih poškodb obvestite svojega prodajalca.



1 Priključek sesalne cevi

Slika **B 1**

→ Za priključitev gibke sesalne cevi pri sesanju.

2 Stikalo na stroju (ON/OFF)

Slika **B 4**

→ **Položaj I:** Sesanje

Položaj 0: Naprava je izklopljena.

3 Nosilni ročaj

→ Za transport dvignite napravo za nosilni ročaj.

4 Kljuka za kabel

Slika **C 2**

→ Za shranjevanje omrežnega priključnega kabla.

5 Zapiralo posode

Slika **A 1**

→ Za odpiranje potegnite navzven, za zapiranje potisnite navznoter.

6 Sprejem pribora

Slika **C 2**

Nastavek za pribor omogoča shranjevanje sesalnih cevi in sesalnih šob na napravi.

7 Vrtljiva kolesca

Slika **A 1**

Vodilna kolesa so ob dobavi spravljena v posodi, pred zagonom jih montirajte.

8 Ploski nagubani filter z okvirjem (že vstavljen v napravo)

Slika **D 1**

Slika **D 2**

POZOR

Filter in pripadajoči okvir morata biti med uporabo vedno vstavljeni.

9 Nosilec filtra

→ Nosilec filtra se nahaja/sedi v filtrirni košarici.

10 Filtrirna košarica (s filtrom za grobo umazanijo)

11 Gibka sesalna cev z ročajem

Slika **B 1**

→ Gibko sesalno cev pritisnite v priključek, da se zaskoči.

Za odstranitev stisnite zaskočko s palci in izvlecite sesalno cev.

*AD 3 Premium

12 Sesalni cevi 2 x 0,5 m

Slika **B 2**

→ Obe sesalni cevi staknite skupaj in ju spojite z gibko sesalno cevjo.

*AD 3 Premium

13 Talna šoba (z nastavkom)

⚠ **PREVIDNOST**

Talne šobe ne uporabljajte za sesanje pepela.

Slika **B 2**

→ Za sesanje trdih površin in tekstilnih talnih oblog uporabite ustrezen nastavek.

Trde površine: Uporabite nastavek z 2 krtačami.

Tekstilne talne obloge: Delajte brez nastavka.

Uporaba

POZOR

Vedno delajte z vstavljenim ploskim nagubanim filtrom.

Pred zagonom

- Slika **A 1**
Snemite glavo naprave in izvlecite filtrirno košarico. Pred zagonom montirajte napravi prosto priložene dele.
- Slika **A 2**
Vstavite filtrirno košarico. Namestite glavo naprave in jo blokirajte.

Zagon

Za sesanje pepela:

⚠ OPOZORILO

Kontrolirajte, ali je bila naprava po zadnjem sesanju izpraznjena in očiščena.

Slika **B 1**

- Priključite pribor (le gibko cev).

Za suho sesanje:

Slika **B 1** - **B 2**

- Priključite pribor (gibko cev, cevi, talno šobo vklj. z nastavkom).

Za mokro sesanje:

Slika **B 1** - **B 2**

- Priključite pribor (gibko cev, cevi, talno šobo brez nastavka).

Za sesanje pepela, mokro in suho sesanje:

Slika **B 3**

- Vtaknite omrežni vtič.

Slika **B 4**

- Vključite napravo.

Sesanje pepela/suho sesanje

POZOR

Delajte le s suhim ploskim nagubanim filtrom.

Mokro sesanje

- Za sesanje vlage oz. mokrote želeni pribor natakните na sesalno cev oz. neposredno na ročaj.

Opozorilo: Po mokrem sesanju posodo nemudoma izpraznite in pustite, da se posuši. Sicer obstaja nevarnost korozije.

Prekinitev obratovanja

- Izključite napravo.

Zaključek delovanja

- Izključite napravo in izvlecite električni vtič iz omrežne vtičnice.

Praznjenje posode

→ Slika **C 1**

Snemite glavo naprave, snemite filtrirno košarico in izpraznite zbirnik.

Shranjevanje naprave

→ Slika **C 2**

Omrežni priključni kabel in pribor pospravite na napravo. Stroj hranite v suhih prostorih.

Vzdrževanje

- Napravo in plastični pribor čistite z običajnim čistilom za plastiko.

- Posodo in pribor po potrebi splaknite z vodo in pred nadaljnjo uporabo osušite.

Čiščenje ploščatega zgubanega filtra

Slika **D 1**

- Snemite glavo naprave. Snemite okvir in filter in otepite filter. Po potrebi filter očistite pod tekočo vodo. Filtra ne drgnite ali krtačite. Pred vgradnjo pustite, da se popolnoma posuši.

Slika **D 2**

- Nato najprej ponovno vstavite filter in nato okvir. Namestite glavo naprave in jo blokirajte.

Pomoč pri motnjah

Upadajoča sesalna moč

Opozorilo:

Količina, ki jo je mogoče posesati, se lahko razlikuje glede na sipki material.

Če se sesalna moč naprave zmanjša, preverite sledeče točke.

- Pribor, gibka sesalna cev ali sesalne cevi so zamašene, odmašite jih s palico.

Slika **D 1**

- Ploski nagubani filter ali filter za grobo umazanijo je umazan. Ploski nagubani filter ali filtrirno košarico otepite in po potrebi očistite pod tekočo vodo.

- Pri vidnem nastajanju dima: Izvlecite omrežni vtič in napravo odnesite na prosto.

Tehnični podatki

Napetost 1~50-60 Hz	220 - 240 V
Moč P _{nazivna}	1000 W
Razred zaščite	II
Omrežna varovalka (inertna)	10 A
Prostornina posode	17 l
Pobiranje vode z ročajem	3,0 l
Pobiranje vode s talno šobo	3,0 l
Omrežni kabel	H05VV-F 2x0,75
Nivo hrupa (EN 60704-2-1)	73 dB(A)
Teža (brez pribora)	6,5 kg

Pridržana pravica do tehničnih sprememb!

Spis treści

Instrukcje ogólne	PL	5
Wskazówki bezpieczeństwa	PL	6
Opis urządzenia	PL	8
Obsługa	PL	9
Czyszczenie i konserwacja	PL	10
Usuwanie usterek	PL	10
Dane techniczne	PL	10

Instrukcje ogólne



Przed pierwszym użyciu urządzenia należy przeczytać oryginalną instrukcję obsługi, postępować według jej wskazań i zachować ją do późniejszego wykorzystania lub dla następnego użytkownika.

Użytkowanie zgodne z przeznaczeniem

Zgodnie z opisami podanymi w instrukcji obsługi i z przepisami bezpieczeństwa urządzenie przeznaczone jest do odkurzania popiołu i do pracy na sucho. Dodatkowo istnieje możliwość zasysania wody.

To urządzenie zostało opracowane do użytku prywatnego i nie jest przeznaczone do zastosowania przemysłowego.

– Chronić przed deszczem. Nie magazynować na wolnym powietrzu.

Odkurzacz do popiołu i do pracy na sucho nadaje się szczególnie do usuwania:

- kurzu/zimnego popiołu z kominków, pieców na węgiel drzewny, popielniczek i grillów.
- zanieczyszczeń zgrubnych, takich jak piasek czy gruz.

Wskazówka:

Zasysana ilość może się zmieniać zgodnie z odkurzaną substancją.

Przy zasysaniu wody nie można zasysać jej w ilości większej niż 3,0 litra.

Odkurzacza do popiołu i do pracy na sucho używać wyłącznie z:

- oryginalnymi częściami zamiennymi, osprzętem lub wyposażeniem specjalnym.

Producent nie ponosi odpowiedzialności za ewentualne szkody powstałe w wyniku użytkowania niezgodnego z przeznaczeniem lub nieprawidłowej obsługi.

Symbol na urządzeniu

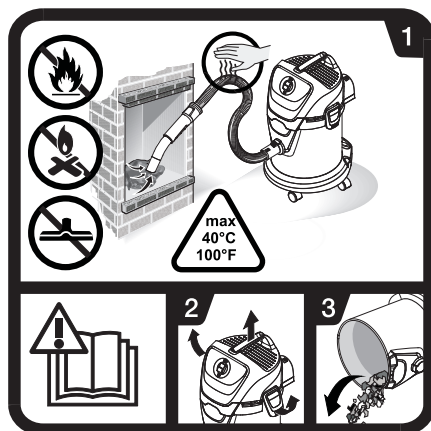

→ Przeczytać instrukcję obsługi.

- 1 Podczas odkurzania popiołu należy stale sprawdzać czy węże i odkurzacz zbytnio się nie nagrzewają.
Nie odkurzać sadzy ani materiałów zapalnych. Nie używać dyszy do podłóg do odkurzania popiołu.
Temperatura odkurzonej substancji nie może przekraczać 40°C.
- 2-3 W celu uniknięcia nagromadzenia materiałów, które stanowią zagrożenie pożarowe (np. trociny): Odkurzacz należy otwierać, opróżniać i czyścić przed i po odkurzeniu na wolnym powietrzu.

Ochrona środowiska



Materiały użyte do opakowania nadają się do recyklingu. Opakowania nie należy wrzucać do zwykłych pojemników na śmieci, lecz do pojemników na surowce wtórne.



Zużyte urządzenia zawierają cenne surowce wtórne, które powinny być oddawane do utylizacji. Z tego powodu należy usuwać zużyte urządzenia za pośrednictwem odpowiednich systemów utylizacji.

Urządzenia elektryczne i elektroniczne często zawierają materiały, które rozporządzone lub utylizowane niewłaściwie, mogą potencjalnie być niebezpieczne dla zdrowia ludzkiego i środowiska. Są jednak kluczowe dla prawidłowego funkcjonowania urządzenia. Urządzenia oznaczone tym symbolem nie mogą być usuwane z odpadami domowymi.

Utylizacja filtrów płaskich falistych

Filtry płaskie faliste produkowane są z materiałów przyjaznych dla środowiska.

Jeśli zanieczyszczenia osadzone na wkładzie filtracyjnym lub w worku filtracyjnym nie są materiałami niebezpiecznymi dla środowiska, to można je usuwać razem z odpadami domowymi.

Wskazówki dotyczące składników (REACH)

Aktualne informacje dotyczące składników znajdują się pod: www.kaercher.com/REACH

Gwarancja

W każdym kraju obowiązują warunki gwarancji wydanej przez nasze przedstawicielstwo handlowe w tym kraju. Ewentualne usterek urządzenia usuwane są w okresie gwarancji bezpłatnie, o ile spowodowane są błędem materiałowym lub produkcyjnym. W przypadku roszczenia gwarancyjnego proszę zwrócić się z urządzeniem wraz z wyposażeniem i dowodem kupna do Waszego sprzedawcy lub do najbliższego autoryzowanego punktu serwisowego.

Serwis firmy

W przypadku pytań lub usterek prosimy zwrócić się do najbliższego oddziału firmy KÄRCHER.

Zamawianie części zamiennych i akcesoriów specjalnych

Wybór najczęściej potrzebnych części zamiennych znajduje się na końcu instrukcji obsługi. Części zamienne i akcesoria dostępne są u sprzedawcy albo w oddziale firmy KÄRCHER.

Wskazówki bezpieczeństwa

⚠ NIEBEZPIECZEŃSTWO

- *Urządzenie podłączać jedynie do prądu zmiennego. Napięcie musi być zgodne z napięciem podanym na tabliczce znamionowej urządzenia.*
- *Nigdy nie dotykać wtyczki ani gniazdka mokrymi rękami.*
- *Przy wyjmowaniu wtyczki sieciowej z gniazdka wtykowego nie ciągnąc za kabel sieciowy.*
- *Przed każdym zastosowaniem sprawdzać, czy przewód zasilający lub wtyczka nie są uszkodzone. W przypadku uszkodzenia przewodu zasilającego niezwłocznie zlecić jego wymianę przez autoryzowany serwis lub elektryka.*
- *W celu zapobiegania wypadkom spowodowanym prądem elektrycznym zaleca się stosowanie gniazdek z wyłącznikiem ochronnym (prąd wy-*

zwalający o mocy znamionowej maks. 30 mA).

- *Przed przystąpieniem do wszelkich prac pielęgnacyjnych i konserwacyjnych urządzenie wyłączyć i wyjąć wtyczkę z gniazdka sieciowego.*

- *Do wszelkich napraw i prac na podzespołach elektrycznych uprawniony jest jedynie autoryzowany serwis.*

⚠ OSTRZEŻENIE

- *Niniejsze urządzenie nie jest przewidziane do użytkowania przez osoby o ograniczonych możliwościach fizycznych, sensorycznych lub mentalnych albo takie, którym brakuje doświadczenia i/lub wiedzy na temat jego używania, chyba że są one nadzorowane przez osobę odpowiedzialną za ich bezpieczeństwo i otrzymały od niej wskazówki na temat użytkowania urządzenia oraz istniejących zagrożeń.*
- *Dzieci mogą użytkować urządzenie tylko wtedy, gdy mają ponad 8 lat i gdy są one nadzorowane przez osobę odpowiedzialną za ich bezpieczeństwo lub otrzymały od niej wskazówki na temat użytkowania urządzenia i zrozumiały zaistniałe wskutek tego zagrożenia.*
- *Dzieci nie mogą się bawić tym urządzeniem.*

- Dzieci powinny być nadzorowane, żeby zapewnić, iż nie bawią się urządzeniem.
- Czyszczenie i konserwacja nie może być przeprowadzana przez dzieci bez nadzoru.
- Opakowania foliowe przechowywać dala od dzieci; istnieje niebezpieczeństwo uduszenia!
- Po każdym użyciu i przed każdym czyszczeniem/konserwacją urządzenie należy wyłączyć.
- Eksploatacja urządzenia w miejscach zagrożonych wybuchem jest zabroniona.
- Odkurzacze do popiołu i do pracy na sucho nie jest przeznaczony do odkurzania substancji niebezpiecznych.
- Odkurzać jedynie popiół z dozwolonych materiałów opałowych (np. drewno naturalne, brykiety z drewna, granulaty drewniane, węgiel brunatny i węgiel kamienny).
- Nie odkurzać sadzy.
- Odkurzana substancja, która z wierzchu wygląda na wystudzoną, w środku może być jeszcze bardzo gorąca. Zasyrane powietrze może prowadzić do ponownego zapłonu gorących cząstek popiołu.
- Rozgrzebać popiół metalowym przedmiotem, aby sprawdzić, czy popiół nie jest jeszcze gorący.
- Przed rozpoczęciem czyszczenia pieców należy koniecznie się upewnić, że piec ostygł.
- Przed rozpoczęciem czyszczenia należy odczekać do całkowitego ostygnięcia popiołu. Nie zaleca się szybkiego gaszenia paleniska wodą. Nagłe zmiany temperatury mogą spowodować powstanie pęknięć w ścianach kominka.
- Podczas odkurzania popiołu należy stale sprawdzać czy wąż i odkurzacze zbyt nie się nagrzewają. W razie stwierdzenia podwyższonej temperatury należy natychmiast wyłączyć urządzenie. Wyjąć wtyczkę sieciową urządzenia z gniazdka. Wyjąć odkurzoną substancję z odkurzacza do popiołu i do pracy na sucho. Zostawić urządzenie na wolnym powietrzu pod nadzorem aż do ostudzenia.
- Przed i po odkurzeniu popiołu należy całkowicie opróżnić zbiornik.
- Nie można zasysać wody w ilości większej niż 3,0 litra.
- Stosowanie worków do zbierania kurzu jest niedozwolone.
- W przypadku tworzenia piany lub wycieku cieczy natychmiast wyłączyć uderzenie lub wyjąć wtyczkę sieciową!
- Nie stosować mleczka do szorowania, środka do czyszczenia szkła ani uniwersalnego środka czyszczącego! Nigdy nie zanurzać urządzenia w wodzie.

Określone substancje w wyniku zawirowania z zasysanym powietrzem mogą tworzyć wybuchowe opary i mieszkanki!

Nigdy nie zasysać następujących substancji:

- Wybuchowe lub łatwopalne gazy, ciecze i pyły (reaktywne).
- Reaktywne pyły metali (np. aluminium, magnez, cynk) w połączeniu z silnie alkalicznymi i kwasowymi środkami czyszczącymi
- Nierozcieńczone silne kwasy i ługi
- Rozpuszczalniki organiczne (np. benzyna, rozcieńczalniki do farb, aceton, olej opałowy).
- Gorące, płonące lub żarzące się przedmioty o temperaturach powyżej 40°C. Przy temperaturach powyżej 40°C istnieje zagrożenie pożarowe.
- Nie stosować urządzenia do odkurzania szkodliwych dla zdrowia pyłów (klasa pyłów L, M, H).

Substancje te mogą ponadto reagować z materiałami zastosowanymi w urządzeniu.

Stopnie zagrożenia

△ NIEBEZPIECZEŃSTWO

Wskazówka dot. bezpośredniego zagrożenia, prowadzącego do ciężkich obrażeń ciała lub do śmierci.

△ OSTRZEŻENIE

Wskazówka dot. możliwie niebezpiecznej sytuacji, mogącej prowadzić do ciężkich obrażeń ciała lub śmierci.

△ OSTROŻNIE

Wskazówka dot. możliwie niebezpiecznej sytuacji, która może prowadzić do lekkich zranień.

UWAGA

Wskazówka dot. możliwie niebezpiecznej sytuacji, która może prowadzić do szkód materialnych.

Opis urządzenia

Ilustracje, patrz strony rozkładane!

Podczas rozpakowywania urządzenia należy sprawdzić, czy w opakowaniu znajdują się wszystkie elementy i czy nic nie jest uszkodzone. W przypadku stwierdzenia uszkodzeń w transporcie należy zwrócić się do dystrybutora.



1 Przyłączyć wężyk ssącego

Rysunek B 1

→ Do podłączenia wężyka do zasysania.

2 Włącznik/ wyłącznik

Rysunek B 4

→ Położenie I: Tryb ssania

Położenie 0: Sprzęt jest wyłączony.

3 Uchwyt do noszenia

→ Przytrzymać urządzenie przy jego transporcie za uchwyt nośny.

4 Hak kablowy

Rysunek C 2

→ Do przechowywania przewodu sieciowego.

5 Klamra pojemnika

Rysunek A 1

→ W celu otwarcia, pociągnąć na zewnątrz, w celu zaryglowania, docisnąć do wewnątrz.

6 Schowek na akcesoria

Rysunek C 2

Schowek na akcesoria umożliwia przechowywanie rur i dysz ssących przy urządzeniu.

7 Kółko skrętne

Rysunek A 1

Kółka skrętne są umieszczone przy dostawie w zbiorniku; przed uruchomieniem należy je zamontować.

8 Płaski filtr falisty z ramą (już znajduje się w urządzeniu)

Rysunek **D 1**

Rysunek **D 2**

UWAGA

W trakcie użytkowania urządzenia filtr i przynależną ramę należy zawsze założyć.

9 Oprawa filtra

→ Oprawa filtra znajduje się w koszu filtracyjnym.

10 Kosz filtracyjny (z filtrem zgrubnym)

11 Wężyk do zasysania z uchwytem

Rysunek **B 1**

→ Wsunąć wężyk do zasysania do złącza aż do jego zażebienia.

W celu jego wyjęcia nacisnąć zatrzask kciukiem i wyjąć wężyk do zasysania.

*AD 3 Premium

12 Rury ssące 2 x 0,5 m

Rysunek **B 2**

→ Złożyć ze sobą obydwie rury ssące i połączyć je z wężykiem do zasysania.

*AD 3 Premium

13 Ssawka podłogowa (z wkładem)

△ OSTROŻNIE

Nie używać dyszy do podłóg do odkurzania popiołu.

Rysunek **B 2**

→ Do odkurzania twardych nawierzchni i wykładzin dywanowych należy użyć odpowiedniego wkładu. **Twarde powierzchnie:** Użyć wkładki z 2 rodzajami szczeciny.

Wykładziny dywanowe: Pracować bez użycia wkładki.

Obsługa

UWAGA

Zawsze pracować przy użyciu wstawionego płaskiego filtra falistego.

Przed uruchomieniem

→ Rysunek **A 1**
Zdjąć głowicę urządzenia i wyjąć kosz filtracyjny. Przed uruchomieniem zamontować luźno dołączoną część do urządzenia.

→ Rysunek **A 2**
Założyć kosz filtracyjny.
Nałożyć i zaryglować głowicę urządzenia.

Uruchomienie

Do odkurzania popiołu:

△ OSTRZEŻENIE

Skontrolować, czy po ostatnim odkurzaniu urządzenie zostało opróżnione i wyczyszczone.

Rysunek **B 1**

→ Podłączyć akcesoria (tylko wąż).

Do odkurzania na sucho:

Rysunek **B 1** - **B 2**

→ Podłączyć akcesoria (wąż, rury, dysza do podłóg wraz z wkładem).

Do odkurzania na mokro:

Rysunek **B 1** - **B 2**

→ Podłączyć akcesoria (wąż, rura, dysza do podłóg bez wkładu).

Do odkurzania popiołu, na mokro i na sucho:

Rysunek **B 3**

→ Podłączyć urządzenie do zasilania.

Rysunek **B 4**

→ Włączyć urządzenie.

Odkurzanie popiołu/odkurzanie na mokro

UWAGA

Pracować tylko przy użyciu suchego płaskiego filtra falistego.

Odkurzanie na mokro

→ W celu odessania wilgoci założyć odpowiednie akcesoria na rury ssące wzgl. bezpośrednio na rękoleję.

Wskazówka: Po odkurzaniu na mokro należy niezwłocznie opróżnić i wysuszyć zbiornik. W przeciwnym wypadku istnieje niebezpieczeństwo korozji.

Przerwanie pracy

→ Wyłączyć urządzenie.

Zakończenie pracy

→ Wyłączyć urządzenie i wyjąć wtyczkę z gniazdka sieciowego.

Opróżnić zbiornik

→ Rysunek **C 1**
Zdjąć głowicę urządzenia, wyjąć kosz filtracyjny i opróżnić zbiornik.

Przechowywanie urządzenia

→ Rysunek **C 2**
Umieścić przewód sieciowy i wyposażenie przy urządzeniu. Przechowywać urządzenie w suchym pomieszczeniu.

Czyszczenie i konserwacja

- Urządzenie i akcesoria z tworzywa sztucznego należy czyścić zwykłym środkiem do czyszczenia tworzyw sztucznych.
- W razie potrzeby wypłukać zbiornik i akcesoria wodą i osuszyć przed ponownym użyciem.

Czyszczenie płaskiego filtra falistego

Rysunek **D 1**

- Zdjąć głowicę urządzenia. Wyjąć ramę i filtr i wytrzeć filtr. W razie potrzeby wyczyścić filtr pod wodą bieżącą. Nie ścierać ani nie szczotkować filtra. Całkowicie osuszyć przed zamontowaniem.

Rysunek **D 2**

- Następnie najpierw założyć filtr, a potem ramę. Nałożyć i zaryglować głowicę urządzenia.

Usuwanie usterek

Spadek siły ssania

Wskazówka:

Zasysana ilość może się zmieniać zgodnie z odkurzaną substancją.

Jeżeli spada wydajność urządzenia, należy sprawdzić następujące funkcje.

- Akcesoria, wąż ssący lub rury ssące są zatkane; należy je udrożnić drążkiem.

Rysunek **D 1**

- Płaski filtr falisty lub filtr zgrubny jest zanieczyszczony. Wytrzeć płaski filtr falisty lub kosz filtra-cyjny i w razie potrzeby wyczyścić pod wodą bieżącą.
- W razie pojawienia się dymu: Wyjąć wtyczkę sieciową i urządzenie wynieść na wolne powietrze.

Dane techniczne

Napięcie 1~50-60 Hz	220 - 240 V	
Moc P_{znam}	1000	W
Klasa ochrony	II	
Bezpiecznik sieciowy (zwłoczny)	10	A
Pojemność zbiornika	17	l
Pochłanianie wody przy użyciu rękojeści	3,0	l
Pochłanianie wody przy użyciu dyszy do podłóg	3,0	l
Kabel sieciowy	H05VV-F 2x0,75	
Poziom ciśnienia akustycznego (EN 60704-2-1)	73	dB(A)
Ciężar (bez akcesoriów)	6,5	kg

Zmiany techniczne zastrzeżone!

Cuprins

Observații generale	RO	5
Măsuri de siguranță	RO	6
Descrierea aparatului	RO	8
Utilizarea	RO	9
Îngrijirea și întreținerea	RO	9
Remedierea defecțiunilor	RO	10
Date tehnice	RO	10

Observații generale



Înainte de prima utilizare a aparatului dvs. citiți acest instrucțiuni original, respectați instrucțiunile cuprinse în acesta și păstrați-l pentru întrebuințarea ulterioară sau pentru următorii posesori.

Utilizarea corectă

Aparatul este adecvat pentru utilizarea ca aspirator pentru cenușă și aspirator uscat, în conformitate cu descrierile cuprinse în acest manual și cu indicațiile privind securitatea. În plus oferă posibilitatea aspirării apei. Acest aparat este prevăzut pentru uzul casnic și nu este conceput pentru solicitările aferente utilizării în scop comercial.

– Feriți aparatul de ploaie. Nu îl depozitați în spații deschise.

Aspiratorul pentru cenușă și uscat este destinat mai ales aspirării:

- Resturilor/cenușii fierbinți din cămine, cuptoare pe lemn-cărbune, scrumiere sau grătare.
- Murdăriei de orice fel de ex. nisip, șpan de ferăstrău sau pilitură de la tăiere.

Indicație:

Cantitatea aspirabilă poate varia în funcție de materialul aspirat.

La aspirarea apei nu trebuie depășit volumul de lichid de 3,0 litri.

Utilizați aspiratorul pentru cenușă/uscat numai cu:

- piese de schimb, accesorii sau accesorii opționale originale .

Producătorul nu răspunde pentru eventualele daune rezultate în urma utilizării necorespunzătoare sau a manipulării incorecte.

Simboluri pe aparat

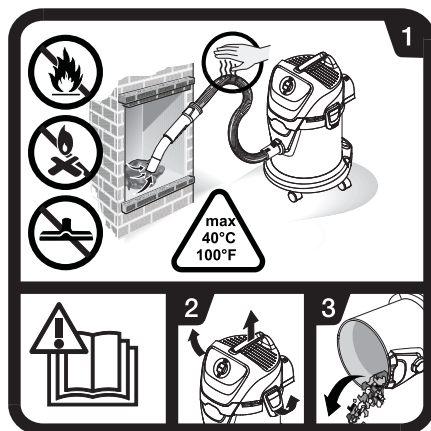

→ Citiți manualul de utilizare.

- 1 În timpul aspirării cenușii urmăriți permanent furtunurile și aspiratorul, în ceea ce privește încălzirea acestora. Nu aspirați funingine și materiale inflamabile. Nu utilizați duza de podea pentru aspirarea cenușii. Materialele aspirate nu trebuie să depășească temperatura de 40 °C.
- 2-3 Pentru evitarea acumulării materialelor, care reprezintă un pericol de incendiu (de ex. așchii): Deschideți aspiratorul din când în când în aer liber înainte de a aspira cenușă, goliiți-l și curățați-l.

Protecția mediului înconjurător



Materialele de ambalare sunt reciclabile. Ambalajele nu trebuie aruncate în gunoiul menajer, ci trebuie duse la un centru de colectare și revalorificare a deșeurilor.



Aparatele vechi conțin materiale reciclabile valoroase, care pot fi supuse unui proces de revalorificare. Din acest motiv, vă rugăm să apelați la centrele de colectare abilitate pentru eliminarea aparatelor vechi.

Aparatele electrice și electronice conțin adesea componente care pot reprezenta un potențial pericol pentru sănătatea persoanelor, în cazul manevrării sau eliminării incorecte. Însă, aceste componente sunt necesare pentru funcționarea corespunzătoare a aparatului. Aparatele marcate cu acest simbol nu trebuie aruncate în gunoiul menajer.

Eliminarea filtrelor cu plieri plate

Filtrele sunt confecționate din materiale, care nu dăunează mediului.

Dacă nu conțin substanțe care nu pot fi aruncate în gunoiul menajer, atunci ei pot fi aruncați la gunoi.

Observații referitoare la materialele conținute (REACH)

Informații actuale referitoare la materialele conținute puteți găsi la adresa:

www.kaercher.com/REACH

Condiții de garanție

În fiecare țară sunt valabile condițiile de garanție publicate de rețeaua noastră de desfacere. Eventuale defecțiuni ale aparatului dumneavoastră, care survin în perioada de garanție și care sunt cauzate de defecte de fabricație sau de material, se repară în mod gratuit. În cazul producerii unei defecțiuni care se încadrează în garanție, prezentați aparatul, accesoriile și chitanța de cumpărare la centrul de desfacere sau cea mai apropiată unitate de reparații autorizată.

Service-ul autorizat

Dacă aveți întrebări sau în caz de defecțiuni reprezentanța noastră KÄRCHER vă stă la dispoziție cu plăcere în continuare.

Comandarea pieselor de schimb și a accesoriilor speciale

O selecție a pieselor de schimb utilizate cel mai des se găsește la sfârșitul instrucțiunilor de utilizare. Piese de schimb și accesorii puteți procura de la comerciant sau de la filiala KÄRCHER.

Măsurile de siguranță

⚠ PERICOL

- *Aparatul se conectează numai la curent alternativ. Tensiunea trebuie să corespundă celei de pe plăcuța aparatului.*
- *Nu apucați niciodată fișa de alimentare și priza având mâinile ude.*
- *Când scoateți ștecherul din priză, nu trageți de cablu.*
- *Înainte de fiecare utilizare verificați cablul de conectare să nu aibă defecțiuni. Cablul de rețea deteriorat trebuie înlocuit neîntârziat într-un atelier electric / service pentru clienți autorizat.*
- *Pentru evitarea accidentelor electrice recomandăm utilizarea prizei cu întrerupător de protecție preconnectat (max 30 mA intensitate nominală curent de deconectare)*

- *Înainte de orice lucrare de îngrijire și întreținere decuplați aparatul și scoateți fișa cablului de alimentare din priză.*
- *Efectuarea lucrărilor de reparații precum și a celor la ansamblurile electrice este permisă numai service-ului autorizat pentru clienți.*

⚠ AVERTIZARE

- *Aparatul nu este destinat pentru a fi folosit de persoane cu capacități psihice, senzoriale sau mintale limitate sau de persoane, care nu dispun de experiența și/sau cunoștința necesară, cu excepția acelor cazuri, în care ele sunt supravegheate de o persoană responsabilă de siguranța lor sau au fost instruite de către această persoană în privința utilizării aparatului și sunt conștiente de pericolele care rezultă din aceasta.*
- *Copii pot utiliza aparatul doar dacă au împlinit 8 ani și sunt supravegheați de o persoană responsabilă de siguranța lor și dacă au fost instruiți de către aceasta cu privire la utilizarea acestuia și sunt conștienti de pericolele care rezultă din aceasta.*
- *Nu lăsați copiii să se joace cu aparatul.*
- *Nu lăsați copii nesupravegheați, pentru a vă asigura, că nu se joacă cu aparatul.*

- Curățarea și întreținerea fierului de călcat pot fi efectuate de copii doar dacă sunt supravegheați.
 - Țineți foliile de ambalaj departe de copii, pentru a evita pericolul de sufocare!
 - Oprii aparatul după fiecare utilizare sau înainte de curățarea/întreținerea acestuia.
 - Este interzisă funcționarea în zone cu pericol de explozie.
 - Aspiratorul pentru cenușă și uscat nu este indicat pentru separarea substanțelor periculoase.
 - Este permisă doar aspirarea combustibililor legal admiși (de ex. lemn natural, brichete/peleți de lemn, cărbune brun sau negru).
 - Nu aspirați funingine!
 - Materialul aspirat, care provine din exterior dă senzația de a se fi răcit, mai poate să fie încă foarte fierbinte în interior. Particulele de cenușă fierbinte se pot aprinde din nou dacă există un curent de aer.
 - Amestecați cenușa cu un obiect metalic pentru a verifica, dacă aceasta este încă fierbinte.
 - Înainte de a curăța sobele prin aspirare, trebuie să țineți cont neapărat ca soba să fie deja rece.
 - Așteptați până când cenușa s-a răcit complet, înainte de a începe operația de curățare. Nu vă recomandăm să stingeți rapid focul cu apă. Materialul șemineului nu suportă variații bruște de temperatură fiind posibil ca în acesta să apară fisuri.
 - În timpul aspirării cenușii urmăriți permanent furtunurile și aspiratorul, în ceea ce privește încălzirea acestora. În momentul în care se constată încălzirea acestora, se va opri imediat aspiratorul. Scoateți ștecherul din priză. Îndepărtați materialele aspirate din aspirator. Lăsați aparatul să se răcească sub supraveghere în aer liber.
 - Goliți rezervorul complet înainte și după aspirarea cenușii.
 - Nu trebuie să depășiți volumul de lichide de 3,0 litri.
 - Nu este permisă utilizarea unui sac de colectare a prafului.
 - Dacă se formează spumă sau se constată scurgeri de lichid, opriți imediat aparatul sau scoateți-l din priză!
 - Nu utilizați detergenți pentru vase, pentru sticle sau universale! Nu scufundați niciodată aparatul în apă.
- Prin turbionare, anumite substanțe pot forma, împreună cu aerul aspirat, aburi sau amestecuri explozive!
- Niciodată să nu aspirați următoarele substanțe:
- gaze, lichide și pulberi explozive sau inflamabile (pulberi reactive)

- pulberi metalice reactive (ex. aluminiu, magneziu, zinc) împreună cu soluții de curățat puternic alcaline sau acide
- acizi sau soluții alcaline puternice, nediluate
- solvenți organici (ex. benzină, diluant, acetona, păcură).
- Obiecte fierbinți, arzătoare sau incandescente cu temperaturi peste 40°C. La temperaturile peste 40 °C există pericol de incendiu.
- Doar pentru separarea pulberilor nocive (clasele de pulberi L, M, H).

Suplimentar, aceste substanțe pot coroda materialele utilizate în construcția aparatului.

Trepte de pericol

⚠ PERICOL

Indicație referitoare la un pericol iminent, care duce la vătămări corporale grave sau moarte.

⚠ AVERTIZARE

Indicație referitoare la o posibilă situație periculoasă, care ar putea duce la vătămări corporale grave sau moarte.

⚠ PRECAUȚIE

Indică o posibilă situație periculoasă, care ar putea duce la vătămări corporale ușoare.

ATENȚIE

Indicație referitoare la o posibilă situație periculoasă, care ar putea duce la pagube materiale.

Descrierea aparatului

Pentru imagini vezi pagina interioară!

La despachetare verificați conținutul pachetului în privința existenței tuturor accesoriilor sau a deteriorărilor. În cazul în care constatați deteriorări cauzate de un transport necorespunzător, vă rugăm să anunțați imediat comerciantul dvs.



1 Racord pentru aspirare

Figura **B 1**

→ Pentru conectarea furtunului de aspirare.

2 Comutator aparat (PORNIRE/OPRIRE)

Figură **B 4**

→ **Poziția I:** regim de aspirare

Poziția 0: aparatul este oprit.

3 Mâner pentru transport

→ Pentru transport apucați aparatul de la mâner.

4 Cârliș pentru cablu

Figura **C 2**

→ Pentru depozitarea cablului de alimentare.

5 Închizătoare rezervor

Figura **A 1**

→ Pentru deschidere trageți în afară, iar pentru închidere împingeți înăuntru.

6 Suport accesorii

Figura **C 2**

În suportul de accesorii pot fi depozitate tuburile și duzele de aspirare.

7 Rolă de ghidare

Figura **A 1**

Rolele de ghidare se află la livrare în rezervor și trebuie montate înainte de punerea în funcțiune a aparatului.

8 Filtru cu plii plate cu cadru

(montat deja în aparat)

Figura **D 1**

Figură **D 2**

ATENȚIE

Filtrul și cadrul acestuia trebuie să fie întotdeauna introduse în timpul utilizării.

9 Suport filtru

→ Suportul filtrului se află în coșul de filtrare.

10 Coș de filtrare

(cu filtru de murdărie grosieră)

11 Furtun de absorbție cu mâner

Figura B 1

- Împingeți furtunul de aspirare în racord până acesta intră în locaș.
Pentru a îndepărta furtunul apăsați cu degetul elementul de prindere și trageți-l afară.

*AD 3 Premium

12 Țeavă de aspirare 2 x 0,5 m

Figura B 2

- Îmbinați țevile de aspirare și conectați-le cu furtunul de aspirare.

*AD 3 Premium

13 Duză pentru podea (cu accesorii)

⚠ PRECAUȚIE

Nu utilizați duza de podea pentru aspirarea cenușii.

Figura B 2

- Pentru aspirarea suprafețelor dure și a mochetelor utilizați accesorii adecvate.

Suprafețe dure: Utilizați elementul intern cu două perii.

Mochete: Lucrați fără accesorii.

Utilizarea

ATENȚIE

Lucrați doar cu filtrul cu pliuri plate introdus.

Înainte de punerea în funcțiune

- Figura A 1
Scoateți capul aparatului și îndepărtați coșul de filtrare. Înainte de punerea în funcțiune montați piesele nefixate, livrate împreună cu aparatul.

- Figura A 2
Introduceți coșul de filtrare.
Puneți capacul aparatului la loc și blocați-l.

Punerea în funcțiune

Pentru aspirarea cenușii:

⚠ AVERTIZARE

Verificați, dacă aparatul a fost golit și curățat după ultima utilizare.

Figura B 1

- Conectați accesorii (doar furtunul).

Pentru aspirare uscată:

Figură B 1 - B 2

- Conectați accesorii (furtun, țevi, duză de podea, incl. element intern).

Pentru aspirare umedă:

Figură B 1 - B 2

- Conectați accesorii (furtun, țevi, duză de podea, fără element intern).

Pentru aspirarea cenușii, aspirare umedă și uscată:

Figura B 3

- Introduceți ștecherul în priză.

Figură B 4

- Porniți aparatul.

Aspirare cenușă/uscată

ATENȚIE

Lucrați numai cu filtrul cu pliuri plate uscat!

Aspirarea umedă

- Pentru aspirarea murdăriei umede și a lichidelor montați accesoriul dorit pe țeava de aspirare sau direct pe mâner.

Indicație: După aspirare umedă, goliți imediat rezervorul și lăsați-l să se usuce. Altfel există pericol de corodare.

Întreruperea utilizării

- Opriti aparatul.

Încheierea utilizării

- Opriti aparatul și scoateți ștecherul de alimentare din priză.

Golirea rezervorului

Figura C 1

Îndepărtați capacul aparatului, scoateți coșul de filtrare și goliți rezervorul.

Depozitarea aparatului

Figura C 2

Depozitați cablul de alimentare și accesorii pe aparat. Depozitați aparatul în spații uscate.

Îngrijirea și întreținerea

- Curățați aparatul și accesorii din material plastic cu o substanță din comerț pentru curățarea suprafețelor din material plastic.
- Se recomandă spălarea după caz a rezervorului și a accesoriiilor cu apă și uscarea lor înainte de reutilizare.

Curățarea filtrului cu pliuri plate

Figura D 1

- Scoateți capul aparatului. Scoateți cadrul și filtrul și scuturați-l. Spălați filtrul sub apă curentă, dacă este nevoie. Nu frecăți sau periați filtrul.
Înainte de montare lăsați-le să se usuce în totalitate.

Figură D 2

- Apoi introduceți mai întâi filtrul, apoi cadrul.
Puneți capacul aparatului la loc și blocați-l.

Remedierea defecțiunilor

Puterea de aspirare redusă

Indicație:

Cantitatea aspirabilă poate varia în funcție de materialul aspirat.

Dacă puterea de aspirare a aparatului scade, verificați următoarele.

→ Accesoriile, furtunul de aspirare sau tubul de aspirare este înfundat; desfundați-le cu un băț.

Figura **D 1**

→ Filtrul cu pliuri plate sau cel pentru murdărie grosieră sunt înfundate. Scuturați filtrul cu pliuri plate sau coșul de filtrare și spălați-l sub apă curentă.

→ În cazul în care observați fum: scoateți ștecherul din priză și duceți aparatul în aer liber.

Date tehnice

Tensiunea 1~50-60 Hz	220 - 240	V
Puterea P _{nominal}	1000	W
Clasa de protecție	II	
Siguranță pentru rețea (temporizată)	10	A
Volumul rezervorului	17	l
Consumul de apă cu mâner	3,0	l
Consumul de apă cu duză de podea	3,0	l
Cablul de rețea	H05VV-F 2x0,75	
Nivelul de zgomot (EN 60704-2-1)	73	dB(A)
Masa (fără accesorii)	6,5	kg

Ne rezervăm dreptul de a efectua modificări tehnice!

Obsah

Všeobecné pokyny	SK	5
Bezpečnostné pokyny	SK	6
Popis prístroja	SK	8
Obsluha	SK	9
Starostlivosť a údržba	SK	9
Pomoc pri poruchách	SK	10
Technické údaje	SK	10

Všeobecné pokyny



Pred prvým použitím vášho zariadenia si prečítajte tento pôvodný návod na použitie, konajte podľa neho a uschovajte ho pre neskoršie použitie alebo pre ďalšieho majiteľa zariadenia.

Používanie výrobku v súlade s jeho určením

Prístroj je určený podľa popisov a bezpečnostných pokynov na používanie uvedené v tomto návode na obsluhu ako prístroj na vysávanie popola a vysávanie za sucha. Okrem toho tu existuje možnosť vysávania vody. Tento prístroj bol vyvinutý na súkromné účely a nie je určený znášať nároky priemyselného používania.

– Prístroj chráňte pred dažďom. Neskladujte ho vo vonkajších priestoroch.

Vysávač na vysávanie popola a vysávanie za sucha sa hodí hlavne na vysávanie:

- vysávanej nečistoty/studeného popola z kominov, pecí na drevo a uhlie, popolníkov alebo grílu.
- Hrubá nečistota každého druhu, ako napríklad piesok alebo štrk.

Upozornenie:

Vysávané množstvo sa môže meniť podľa vysávaného materiálu.

Pri vysávaní vody sa nesmie prekročiť objem kvapaliny 3,0 litra.

Vysávač na popol alebo vysávanie za sucha používajte len s:

- Originálnymi náhradnými dielmi, príslušenstvom alebo špeciálnym príslušenstvom.

Výrobca neručí za prípadné škody, ktoré boli spôsobené nesprávnym používaním alebo chybnou obsluhou.

Symbols na prístroji

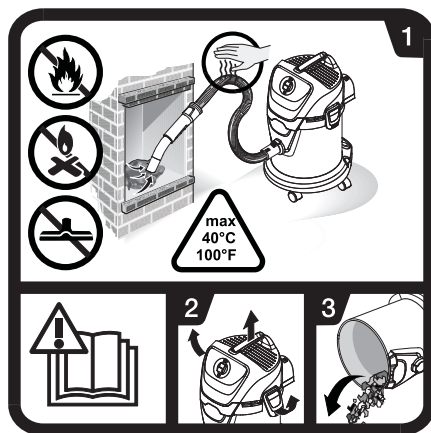

→ prečítaným návodom na obsluhu.

- 1 Pri vysávaní popola neustále kontrolujte hadice a vysávač na prehrievanie. Nevysávajte sadze a horľavé látky. Pri vysávaní popola nepoužívajte podlahovú hubicu. Vysávaná nečistota nemôže prekročiť teplotu 40 °C.
- 2-3 Aby sa zabránilo nahromadeniu materiálu, ktorý predstavuje horľavý materiál (napr. piliny): Otvorte, vyprázdňte a vyčistite vysávač pred a po vysávaní popola v exteriéri.

Ochrana životného prostredia



Obalové materiály sú recyklovateľné. Obalové materiály láskavo nevyhadzujte do komunálneho odpadu, ale odovzdajte ich do zberne druhotných surovín.



Vyradené prístroje obsahujú hodnotné recyklovateľné látky, ktoré by sa mali opäť zužitkovať. Staré zariadenia preto láskavo odovzdajte do vhodnej zberne odpadových surovín.

Elektrické a elektronické prístroje často obsahujú súčasti, ktoré môžu pri nesprávnom zaobchádzaní alebo nesprávnej likvidácii predstavovať potenciálne nebezpečenstvo pre ľudské zdravie a životné prostredie. Tieto súčasti sú však potrebné pre správnu prevádzku prístroja. Prístroje označené týmto symbolom sa nesmú likvidovať spolu s domovým odpadom.

Likvidácia plochého skladaného filtra

Ploché skladané filtre sú vyrobené z ekologických materiálov.

Pokiaľ neobsahujú žiadne nasaté substancie, ktoré sú zakázané likvidovať do domového odpadu, môžete ich zlikvidovať do normálneho domového odpadu.

Pokyny k zloženiu (REACH)

Aktuálne informácie o zložení nájdete na:

www.kaercher.com/REACH

Záruka

V každej krajine platia záručné podmienky vydané našou príslušnou distribučnou organizáciou. Počas záručnej lehoty bezplatne odstránime akékoľvek poruchy zariadenia zapríčinené chybou materiálu alebo výrobnou chybou. Pri uplatňovaní záruky sa láskavo obráťte spolu so zariadením a dokladom o kúpe na svojho predajcu alebo na najbližšie autorizované stredisko servisnej služby.

Servisná služba

V prípade otázok alebo porúch Vám rada pomôže naša pobočka KÄRCHER.

Objednávka náhradných dielov a špeciálneho príslušenstva

Výber najčastejšie potrebných náhradných dielov nájdete na konci prevádzkového návodu. Náhradné diely a príslušenstvo získate u predajcu alebo v pobočke firmy KÄRCHER.

Bezpečnostné pokyny

⚠ NEBEZPEČENSTVO

- Zariadenie pripájajte iba na striedavý prúd. Napätie musí zodpovedať údajom na typovom štítku zariadenia.
- Nikdy sa nedotýkajte sieťovej zásuvky a vidlice vlhkými rukami.
- Sieťovú zástrčku neťahajte zo zásuvky za sieťový kábel.
- Pred každým použitím skontrolujte, či nie je poškodený prívodný kábel alebo sieťová vidlica. Poškodený prívodný kábel dajte bezodkladne vymeniť autorizovanej servisnej službe alebo kvalifikovanému elektrotechnikovi.
- Na predchádzanie úrazom spôsobeným elektrickým prúdom odporúčame používať sieťové zásuvky s predradeným ochranným ističom proti zvodovému prúdom (menovitý spínací prúd max. 30 mA).

- Pred každým ošetrením a údržbou zariadenie vypnite a vytiahnite zástrčku.
- Opravy a práce na elektrických konštrukčných dielcoch môže vykonávať výhradne autorizovaná servisná služba.

⚠ VÝSTRAHA

- Tento prístroj nie je určený nato, aby ho používali osoby s obmedzenými fyzickými, senzorickými alebo duševnými schopnosťami alebo nedostatkom skúseností a/alebo nedostatočnými vedomosťami, môžu ho použiť iba v tom prípade, ak sú kvôli vlastnej bezpečnosti pod dozorom spoľahlivej osoby alebo od nej dostali pokyny, ako sa má prístroj používať a pochopili nebezpečenstvá vychádzajúce z prístroja.
- Deti môžu používať prístroj iba vtedy, ak sú staršie než 8 rokov a ak sú kvôli vlastnej bezpečnosti pod dozorom spoľahlivej osoby, alebo od nej dostali pokyny, ako sa má prístroj používať, a pochopili nebezpečenstvá vychádzajúce z prístroja.
- Deti sa nesmú hrať s prístrojom.
- Deti by mali byť pod dozorom, aby sa zabezpečilo, že sa s prístrojom nebudú hrať.
- Deti nemôžu vykonávať čistenie a užívateľskú údržbu bez dohľadu dospeléj osoby.

- Obalové fólie uchovávajúte mimo dosahu detí. Vzniká nebezpečenstvo udusenía!
 - Prístroj po každom použití a pred každým čistením alebo údržbou vypnite.
 - Používanie v priestoroch so zvýšením nebezpečenstvom výbuchu je zakázané.
 - Vysávač na vysávanie popola a suché vysávanie nie je vhodný na separáciu nebezpečných látok.
 - Vysávať môžete iba povolené horľavé látky (napr. prírodné štiepané drevo, drevené brikety/drevené pelety, hnedé a kamenné uhlie).
 - Nesmiete vysávať sadze.
 - Vysávaná nečistota, ktorá vyzera zvonka vychladnutá, môže byť zvnútra ešte horúca. V prúde vzduchu by sa mohli vznietiť horúce častice popola.
 - Rozhrabte kovovým predmetom popol, aby ste odskúšali, či je popol ešte horúci.
 - Pred vysávaním pece dávajte bezpodmienečne pozor, aby bola pec studená.
 - Počkajte, kým popol úplne nevychladne, a to ešte predtým, než začnete s čistením. Odrádzame vás od toho, aby ste zahaslili oheň rýchlo vodou. Materiál komína neznáša náhle rozdiely teploty a mohlo by dôjsť k vzniku prasklín.
 - Pri vysávaní popola neustále kontrolujte vysávaciu hadicu a prístroj na prehrievanie. Ak zistíte prehrievanie, okamžite vypnite prístroj. Vytiahnite sieťovú zástrčku z prístroja. Vyberte povysávanú nečistotu z vysávača na popol a vysávača na sucho. Nechajte prístroj vychladnúť pod dozorom v exteriéri.
 - Pred a po vysávaní popola sa musí vyprázdniť zásobník na nečistotu.
 - Objem kvapaliny 3,0 litra sa nesmie prekročiť.
 - Používanie zberného vrečka na prach nie je povolené.
 - Pri vytváraní peny alebo vytekaní kvapaliny zariadenie okamžite vypnite alebo vytiahnite zástrčku elektrickej siete!
 - Nepoužívajte žiadne abrazívne pôsobiacie prípravky, prípravky na sklo ani univerzálne čističe! Spotrebič nikdy neponárajte do vody.
- Určité látky môžu v dôsledku rozvírenia nasávaného vzduchu vytvoriť výbušné pary alebo zmesi!
- Nikdy nevysávajúte nasledovné látky:
- Výbušné alebo horľavé plyny, kvapaliny a prach (reaktívny prach)
 - Reaktívny kovový prach (napr. hliník, magnézium, zink) v spojení so silne alkalickými a kyslými čistiacimi prostriedkami

- Neriedené silné kyseliny a lúhy
- Organické rozpúšťadlá (napr. benzín, riedidlo na farbu, acetón, vykurovací olej).
- Horúce, horiace alebo žeravé predmety s teplotu nad 40°C. Pri teplotách nad 40 °C hrozí riziko požiaru.
- Nepoužívajte na separáciu prachu škodlivého zdraviu (trieda prachu L, M, H).

Tieto látky môžu dodatočne naleptať materiály použité vo vysávači.

Stupne nebezpečenstva

⚠ NEBEZPEČENSTVO

Upozornenie na bezprostredne hroziace nebezpečenstvo, ktoré môže spôsobiť vážne zranenia alebo smrť.

⚠ VÝSTRAHA

Upozornenie na možnú nebezpečnú situáciu, ktorá by mohla viesť k vážnemu zraneniu alebo smrti.

⚠ UPOZORNENIE

Upozornenie na možnú nebezpečnú situáciu, ktorá by mohla viesť k ľahkým zraneniam.

POZOR

Pozornenie na možnú nebezpečnú situáciu, ktorá by mohla viesť k vecným škodám.

Popis prístroja

Obrázky nájdete na vyklápacej strane!



Pri vybalení skontrolujte, či z obsahu obalu nechýba príslušenstvo alebo či obsah nie je poškodený. Akékoľvek poškodenia počas prepravy láskavo oznámte predajcovi.

1 Prípojka sacej hadice

Obrázok **B 1**

→ Pre pripojenie vysávacej hadice pri vysávaní.

2 Vypínač zariadenia (ZAP/VYP)

Obrázok **B 4**

→ **Poloha I:** Prevádzka vysávania

Poloha 0: Prístroj je vypnutý.

3 Rukoväť na prenášanie

→ Prístroj držte pri prenášaní za prenosnú rukoväť.

4 Hák na kábel

Obrázok **C 2**

→ Pre uloženie vedenia pripojenia elektrickej siete.

5 Uzáver nádrže

Obrázok **A 1**

→ Pri otváraní potiahnite smerom von. Pri zatváraní stlačte smerom dovnútra.

6 Priestor na príslušenstvo

Obrázok **C 2**

Priestor na uloženie príslušenstva umožňuje uloženie vysávacích rúr a trysiek v prístroji.

7 Otočné koleso

Obrázok **A 1**

Vodiace kolieska sú pri dodaní uložené v nádobe. Pred uvedením do prevádzky ich nasadte.

8 Filter s plochými záhybmi s rámom (už zabudovaný v prístroji)

Obrázok **D 1**

Obrázok **D 2**

POZOR

Filter a príslušný rám sa musia vždy použiť pri aplikácii.

9 Upevnenie filtra

→ Upevnenie filtra sa nachádza/sedí v koši filtra.

10 Kôš filtra

(s filtrom na hrubú nečistotu)

11 Nasávacia hadica s rukoväťou

Obrázok **B 1**

- Vysávaciu hadicu zatlačte do prípojky, aby zapadla na svoje miesto.
Pri odobraní stlačte západku palcom a vysávaciu hadicu vytiahnite.

*AD 3 Premium

12 Vysávacia rúrka 2 x 0,5 m

Obrázok **B 2**

- Obidve vysávacie rúry zasuňte dohromady a spojte s vysávacou hadicou.

*AD 3 Premium

13 Tryska na podlahu (s nadstavcom)

⚠ **UPOZORNENIE**

Pri vysávaní popola nepoužívajte podlahovú hubicu.

Obrázok **B 2**

- Pri vysávaní tvrdých plôch a kobercov použite vhodnú násadu.
Tvrde plochy: Použite nadstavec s 2 štetinami.
Kobercové podlahy: Pracujte bez nadstavca.

Obsluha

POZOR

Pracujte vždy s nasadeným plochým skladaným filtrom.

Pred uvedením do prevádzky

- Obrázok **A 1**
Odstráňte hlavu prístroja a vyberte kôš filtra. Pred uvedením zariadenia do prevádzky namontujte dielce voľne priložené k zariadeniu.
- Obrázok **A 2**
Nasadte kôš filtra.
Nasadte a zablokujte hlavu prístroja.

Uvedenie do prevádzky

Na vysávanie popola:

⚠ **VÝSTRAHA**

Skontrolujte, či bol prístroj po poslednom vysávaní vyprázdnený a vyčistený.

Obrázok **B 1**

- Pripojte príslušenstvo (iba hadicu).

Pre suché vysávanie:

Obrázok **B 1** - **B 2**

- Pripojte príslušenstvo (hadicu, rúrky, podlahovú hubicu vrát. nadstavca).

Pre mokré vysávanie:

Obrázok **B 1** - **B 2**

- Pripojte príslušenstvo (hadicu, rúrky, podlahovú hubicu bez nadstavca).

Na vysávanie popola, suché a mokré vysávanie:

Obrázok **B 3**

- Zastrčte sieťovú zástrčku.

Obrázok **B 4**

- Zapnite spotrebič.

Vysávanie popola/suché vysávanie

POZOR

Pracujte len so suchým filtrom s plochými záhybmi.

Vlhké vysávanie

- Pri vysávaní kvapaliny resp. vlhkosti nasadte na vysávaciu rúrku resp. priamo na ručný držiak požadované príslušenstvo.

Upozornenie: Po mokrom vysávaní musíte okamžite vyprázdniť a nechať vyschnúť zásobník na nečistotu. V opačnom prípade vzniká nebezpečenstvo korózie.

Prušenie prevádzky

- Prístroj vypnite.

Ukončenie práce

- Spotrebič vypnite a vytiahnite sieťovú vidlicu.

Vyprázdnenie nádoby

→ Obrázok **C 1**

Odoberte hlavu prístroja, odstráňte kôš filtra a vyprázdnite zásobník na nečistotu.

Uskladnenie prístroja

→ Obrázok **C 2**

Vedenie pripojenia elektrickej siete a príslušenstvo uložte do prístroja. Prístroj uskladňujte v suchých priestoroch.

Starostlivosť a údržba

- Spotrebič a diely príslušenstva vyrobené z umelých hmoty ošetrte použitím bežne dostupných čistiacich prostriedkov na plasty.
- Nádoba a príslušenstvo v prípade potreby vypláchnite vodou a pred opätovným použitím nechajte vysušiť.

Vyčistite plochý skladaný filter

Obrázok **D 1**

- Odstráňte hlavu prístroja. Odstráňte rám a filter a vyklepte filter. Filter v prípade potreby vyčistite pod tečúcou vodou. Nečistite filter škriabaním alebo kefovaním.
Pred nasadením ho nechajte úplne vysušiť.

Obrázok **D 2**

- Potom vložte späť najskôr filter a potom rám.
Nasadte a zablokujte hlavu prístroja.

Pomoc pri poruchách

Pokles sacieho výkonu

Upozornenie:

Vysávané množstvo sa môže meniť podľa vysávaného materiálu.

Ak sa zníži výkon vysávania prístroja, skontrolujte nasledovné body.

- Ak sú príslušenstvo, vysávací hadica alebo vysávací rúrka upchaté, odstráňte upchatie pomocou palice.

Obrázok **D-1**

- Plochý skladaný filter alebo filter na hrubú nečistotu je znečistený. Vyklepte plochy skladaný filter alebo kôš filtra a v prípade potreby vyčistite pod tečúcou vodou.
- Pri viditeľnom vzniku dymu: Vytiahnite sieťovú zástrčku a odnesite prístroj von.

Technické údaje

Napätie 1~50-60 Hz	220 - 240 V	
Výkon P_{men}	1000	W
Krytie	II	
Sieťový istič (pomalý)	10	A
Objem nádrže	17	l
Nádoba na vodu s rukoväťou	3,0	l
Nádoba na vodu s tryskou na podlahu	3,0	l
Sieťový kábel	H05VV-F 2x0,75	
Hladina akustického tlaku (EN 60704-1)	73	dB(A)
Hmotnosť (bez príslušenstva)	6,5	kg

Technické zmeny vyhradené!

Pregled sadržaja

Opće napomene	HR	5
Sigurnosni napuci	HR	6
Opis uređaja	HR	8
Rukovanje	HR	9
Njega i održavanje	HR	9
Otklanjanje smetnji	HR	9
Tehnički podaci	HR	9

Opće napomene



Prije prve uporabe Vašeg uređaja pročitajte ove originalne radne upute, postupajte prema njima i sačuvajte ih za kasniju uporabu ili za sljedećeg vlasnika.

Namjensko korištenje

Uređaj se smije koristiti za suho usisavanje i usisavanje pepela uz poštivanje opisa i sigurnosnih naputaka ovih uputa za rad. Dodatno postoji i mogućnost usisavanja vode.

Ovaj uređaj je konstruiran za privatnu uporabu i nije predviđen za opterećenja profesionalne primjene.

– Aparat zaštitite od kiše. Nekada ga ne čuvajte na otvorenom.

Opcija suhog usisavanja i usisavanja pepela osobito je dobra za usisavanje:

- otpada i hladnog pepela iz kamina ili peći na drvo odnosno ugalj, iz pepeljara ili roštilja.
- grube prljavštine svih vrsta poput pijeska ili kame-nog građevinskog otpada.

Napomena:

Količina koja se može usisati ovisi o prljavštini koja se usisava.

Ne smije se usisati više od 3,0 litara vode odjednom. Usisavač za suho usisavanje i usisavanje pepela smije se koristiti samo s:

- originalnim pričuvnim dijelovima, priborom i posebnim priborom.

Proizvođač ne preuzima odgovornost za eventualne štete nastale nenamjenskim korištenjem ili pogrešnim opsluživanjem aparata.

Simboli na uređaju

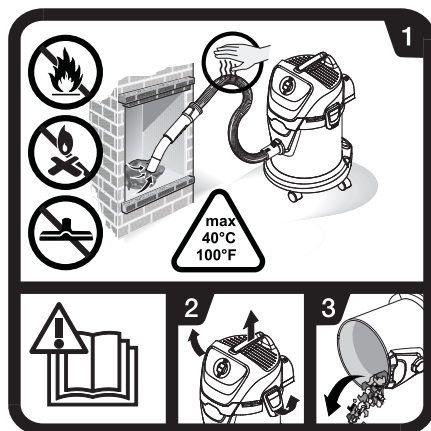

→ Pročitajte upute za rad.

- 1 Tijekom usisavanja pepela stalno provjeravajte jesu li se ugrijala crijeva ili usisavač. Nemojte usisavati čađu niti zapaljive tvari. Podni nastavak nije prikladan za usisavanje pepela. Otpad koji se usisava ne smije biti topliji od 40°C.
- 2-3 Kako biste izbjegli nakupljanje lako zapaljivog materijala (npr. piljevine): Prije i nakon usisavanja pepela otvorite, ispraznite i očistite usisavač na otvorenom prostoru.

Zaštita okoliša



Materijali ambalaže se mogu reciklirati. Molimo Vas da ambalažu ne odlazete u kućne otpatke, već ih predajte kao sekundarne sirovine.



Stari uređaji sadrže vrijedne materijale koji se mogu reciklirati te bi ih stoga trebalo predati kao sekundarne sirovine. Stoga Vas molimo da stare uređaje zbrinete preko odgovarajućih sabirnih sustava.

Električni i elektronički dijelovi često sadrže sastavne dijelove koji pri pogrešnom rukovanju ili pogrešnom zbrinjavanju mogu predstavljati potencijalnu opasnost za ljudsko zdravlje i okoliš. Ipak, ti sastavni dijelovi nužni su za propisani pogon uređaja. Uređaji označeni ovim simbolom ne smiju se odlagati u komunalni otpad.

Odlaganje plosnatog naboranog filtra

Plosnati naborani filtri izrađeni su od materijala koji ne štete okolišu.

Ako ne sadrže nikakve usisane tvari, koje se ne smiju odlagati u kućanski otpad, može ih se zbrinuti kao običan kućanski otpad.

Napomene o sastojcima (REACH)

Aktualne informacije o sastojcima možete pronaći na stranici:

www.kaercher.com/REACH

Jamstvo

U svakoj zemlji vrijede uvjeti jamstva koje je izdala naša zadužena udruga za marketing. Sve smetnje nastale unutar jamstvenog roka otklanjamo besplatno ukoliko je uzrok smetnje greška u materijalu ili se radi o greški proizvođača. U slučaju jamstva s priborom i računom se obratite svome prodavaču ili sljedećoj ovlaštenoj servisnoj službi.

Servisna služba

U slučaju pitanja ili smetnji rado će Vam pomoći naša podružnica KÄRCHER.

Naručivanje pričuvnih dijelova i posebnog pribora

Pregled najčešće potrebnih pričuvnih dijelova naći ćete na kraju ovih radnih uputa.

Pričuvne dijelove i pribor možete nabaviti kod Vašeg prodavača ili u Vašoj KÄRCHER podružnici.

Sigurnosni napuci

⚠ OPASNOST

- Uređaj priključujte samo na izmjeničnu struju. Napon se mora podudarati s označnom pločicom uređaja.
- Mrežni utikač i utičnicu nikada ne dodirujte mokrim rukama.
- Ne vucite za priključni kabel kako biste ga izvadili iz utičnice.
- Prije svakog rada provjerite ima li na priključnom kabelu s utikačem oštećenja. Oštećeni priključni kabel odmah dajte na zamjenu ovlaštenoj servisnoj službi/električaru.
- Za izbjegavanje električnih nezgoda preporučujemo uporabu utičnica s predspojenom sklopkom za zaštitu od struje kvara (maks. 30 mA nazivne jačine okidne struje).
- Prije svakog čišćenja i održavanja isključite uređaj i strujni utikač izvucite iz utičnice.
- Popravke i radove na električnim sastavnim dijelovima smije izvoditi samo ovlaštena servisna služba.

⚠ UPOZORENJE

- Uređaj nije namijenjen za upotrebu od strane osoba s ograničenim tjelesnim, osjetilnim ili psihičkim sposobnostima, nedostatnim iskustvom i/ili znanjem, osim ako ih ne nadzire osoba nadležna za njihovu sigurnost ili im je ta osoba dala upute o načinu primjene uređaja i eventualnim opasnostima.
- Djeca smiju rukovati uređajem samo ako su starija od 8 godina i ako ih osoba koja je nadležna za njihovu sigurnost neprestano nadzire i upućuje u način primjene uređaja i eventualne opasnosti.
- Djeca se ne smiju igrati uređajem.
- Nadzirite djecu kako biste bili sigurni da se ne igraju s uređajem.
- Djeca ne smiju obavljati poslove održavanja i čišćenja uređaja bez nadzora.
- Folije za pakiranje čuvajte van dosega djece, jer postoji opasnost od gušenja!
- Uređaj isključite nakon svake primjene te prije svakog čišćenja/održavanja.
- Zabranjen je rad u područjima ugroženim eksplozijom.
- Uređaj za suho usisavanje i usisavanje pepela nije prikladan za separaciju opasnih stvari.

- *Usisavajte samo pepeo dopuštenih vrsta goriva (npr. prirodnog drva za ogrjev, drvenih briketa odnosno peleta, lignita ili kamenog uglja).*
 - *Nemojte usisavati čađu.*
 - *Otpad koji želite usisavati može izvana izgledati ohlađeno, ali unutra biti još uvijek vruć. Vrele čestice pepela mogu se u zračnoj struji ponovo zapaliti.*
 - *Metalnim predmetom prodžarajte pepeo kako biste provjerili je li u potpunosti ugašen i ohlađen.*
 - *Prije nego započnete s usisavanjem peći, obavezno se uvjerite u to da je hladna.*
 - *Pričekajte da se pepeo u potpunosti ohladi prije nego započnete sa čišćenjem. Nemojte vodom brzo gasiti vatru. Materijal od kojeg je izrađen kamin ne može podnijeti iznenadne promjene temperature te su moguća naprsnuća.*
 - *Tijekom usisavanja pepela stalno provjeravajte jesu li se usisno crijevo ili sam uređaj možda ugrijali. Ako jesu, smjesta isključite uređaj. Izvucite strujni utikač. Izvadite sav usisani otpad iz usisavača. Ostavite uređaj na otvorenom prostoru uz nadzor kako bi se ohladio.*
 - *Prije i nakon usisavanja pepela potpuno ispraznite spremnik.*
 - *Ne smije se usisati više od 3,0 litara tekućine odjednom.*
 - *Nemojte koristiti vrećicu za prašinu.*
 - *U slučaju stvaranja pjene ili izbijanja tekućine odmah isključite uređaj i izvucite strujni utikač!*
 - *Nemojte rabiti nagrizajuća sredstva, sredstva za čišćenje stakla ni univerzalna sredstva za čišćenje! Uređaj nikad ne uranjajte u vodu.*
- Kovitlanjem i miješanjem određenih tvari s usisnim zrakom mogu se formirati eksplozivna isparenja i smjese!*
- Nikada nemojte usisavati sljedeće:*
- *Eksplozivne ili zapaljive plinove, tekućine i prašinu (reaktivnu prašinu)*
 - *Reaktivnu metalnu prašinu (od npr. aluminija, magnezija, cinka) u spoju s jako alkalnim i kiselim sredstvima za čišćenje*
 - *Nerazrijeđene jake kiseline i lužine*
 - *Organska otapala (npr. benzin, razrjeđivače za boje, acetone, lož ulje)*
 - *Vrući, zapaljeni ili užareni predmeti s temperaturama preko 40°C. Pri temperaturama iznad 40°C, postoji opasnost od požara.*
 - *Nije predviđeno za separaciju prašine štetne po zdravlje (klasa prašine L, M, H).*
- Ove tvari dodatno mogu nagristi materijale od kojih je sačinjen uređaj.*

Stupnjevi opasnosti

⚠ OPASNOST

Napomena koja upućuje na neposredno prijeteću opasnost koja za posljedicu ima teške tjelesne ozljede ili smrt.

⚠ UPOZORENJE

Napomena koja upućuje na eventualno opasnu situaciju koja može prouzročiti teške tjelesne ozljede ili smrt.

⚠ OPREZ

Napomena koja upućuje na eventualno opasnu situaciju koja može prouzročiti lakše ozljede.

PAŽNJA

Napomena koja upućuje na eventualno opasnu situaciju koja može prouzročiti materijalnu štetu.

Opis uređaja

Slike pogledajte na preklapnoj stranici!

Kod vađenja iz ambalaže provjerite manjka li u sadržaju paketa pribor i ima li oštećenja. U slučaju transportnih oštećenja odmah se obratite svome prodavaču.



1 Priključak usisnog crijeva

Slika **B 1**

→ Za priključivanje usisnog crijeva prilikom usisavanja.

2 Sklopka na uređaju (ON/OFF)

Slika **B 4**

→ **Položaj I:** Usisavanje
Položaj 0: Uređaj je isključen.

3 Rukohvat

→ Uređaj prenosite držeći ga za rukohvat.

4 Kukica za kvačenje kabela

Slika **C 2**

→ Za odlaganje priključnog strujnog kabela.

5 Bravica spremnika

Slika **A 1**

→ Za otvaranje povucite prema van, a za završljivanje pritisnite prema unutra.

6 Odjeljak za odlaganje pribora

Slika **C 2**

Odjeljak za odlaganje pribora omogućuje držanje usisnih cijevi i usisnih nastavaka na uređaju.

7 Kotačići

Slika **A 1**

Upravljački kotačići se pri isporuci nalaze u spremniku. Montirajte ih prije puštanja u rad.

8 Plosnati naborani filter s okvirom (već postoji u uređaju)

Slika **D 1**

Slika **D 2**

PAŽNJA

Prilikom uporabe uvijek koristite filter i pripadajući okvir.

9 Držač filtra

→ Držač filtra se nalazi u filtarskoj košari.

10 Filtarska košara (s filtrom za grubu prljavštinu)

11 Usisno crijevo s rukohvatom

Slika **B 1**

→ Usisno crijevo utisnite u priključak tako da dosjedne. Kako biste ga izvadili, rezu pritisnite palčevima i izvucite usisno crijevo.

*AD 3 Premium

12 Usisne cijevi 2 x 0,5 m

Slika **B 2**

→ Spojite usisne cijevi i sastavite s usisnim crijevom.

*AD 3 Premium

13 Podni nastavak (s uglavkom)

⚠ OPREZ

Podni nastavak nije prikladan za usisavanje pepela.

Slika **B 2**

→ Za usisavanje tvrdih površina i tekstilnih podova koristite odgovarajuće uglavke.

Tvrde površine: Koristite nastavak s 2 četke.

Tekstilni podovi: Radite bez uglavaka.

Rukovanje

PAŽNJA

Uvijek radite s postavljenim plosnatim naboranim filtrom.

Prije stavljanja u pogon

- Slika **A 1**
Skinite blok uređaja i izvadite filtarsku košaru. Prije puštanja u rad montirajte nespojene dijelove koji su priloženi uz uređaj.
- Slika **A 2**
Umetnite filtarsku košaru.
Postavite i pričvrstite blok uređaja.

Stavljanje u pogon

Za usisavanje pepela:

⚠ UPOZORENJE

Provjerite je li uređaj nakon posljednjeg usisavanja ispražnjen i očišćen.

Slika **B 1**

- Priključite pribor (samo crijevo).

Za suho usisavanje:

Slika **B 1** - **B 2**

- Priključite pribor (crijevo, cijevi, podni nastavak s uglavkom).

Za mokro usisavanje:

Slika **B 1** - **B 2**

- Priključite pribor (crijevo, cijevi, podni nastavak bez uglavka).

Za usisavanje pepela, mokro i suho usisavanje:

Slika **B 3**

- Utaknite strujni utikač.

Slika **B 4**

- Uključite uređaj.

Usisavanje pepela i suho usisavanje

PAŽNJA

Radite samo sa suhim plosnatim naboranim filtrom.

Mokro usisavanje

- Za usisavanje vlage odnosno tekućina natakните željeni pribor na usisnu cijev odnosno direktno na rukohvat.

Napomena: Nakon mokrog usisavanja, odmah ispraznite spremnik i ostavite ga neka se osuši. U suprotnom postoji opasnost od nastanka hrđe.

Prekid rada

- Isključite uređaj.

Završetak rada

- Isključite uređaj i izvadite utikač.

Pražnjenje spremnika

- Slika **C 1**
Skinite blok uređaja, izvadite filtarsku košaru i ispraznite spremnik.

Čuvanje uređaja

- Slika **C 2**
Priključni kabel i pribor odložite na odgovarajuća mjesta na uređaju. Uređaj čuvajte u suhim prostorijama.

Njega i održavanje

- Uređaj i plastične dijelove pribora čistite uobičajenim sredstvom za čišćenje plastike.
- Spremnik i pribor po potrebi isperite vodom i osušite prije ponovne uporabe.

Čišćenje plosnatog naboranog filtra

Slika **D 1**

- Skinite blok uređaja. Izvadite okvir i filter pa ispržite filter. Po potrebi filter operite u tekućoj vodi. Ne mojte ga ribati niti četkati.
Prije ugradnje ostavite neka se potpuno osuši.

Slika **D 2**

- Zatim ponovo postavite najprije filter, a zatim i okvir.
Postavite i pričvrstite blok uređaja.

Otklanjanje smetnji

Smanjena usisna snaga

Napomena:

Količina koja se može usisati ovisi o prljavštini koja se usisava.

Pri smanjenju usisne snage uređaja molimo provjerite sljedeće.

- Eventualno začepljenje pribora, usisnog crijeva ili usisne cijevi otklonite štapom odgovarajuće veličine.

Slika **D 1**

- Plosnati naborani filter ili filter za grubu prljavštinu su onečišćeni. Plosnati naborani filter ili filtarsku košaru ispržite i prema potrebi isperite u tekućoj vodi.
- U slučaju pojave dima: Izvucite strujni utikač pa iznesite uređaj na otvoreno.

Tehnički podaci

Napon	220 - 240 V	
1~50-60 Hz		
Snaga P _{nazivna}	1000	W
Klasa zaštite	II	
Strujna zaštita (inertna)	10	A
Zapremina posude	17	l
Vodozahvat s rukohvatom	3,0	l
Vodozahvat s podnim nastavkom	3,0	l
Strujni kabel	H05VV-F 2x0,75	
Razina zvučnog tlaka (EN 60704-2-1)	73	dB(A)
Težina (bez pribora)	6,5	kg

Pridržavamo pravo na tehničke izmjene!

Pregled sadržaja

Opšte napomene	SR	5
Sigurnosne napomene	SR	6
Opis uređaja	SR	8
Rukovanje	SR	9
Nega i održavanje	SR	9
Otklanjanje smetnji	SR	10
Tehnički podaci	SR	10

Opšte napomene



Pre prve upotrebe Vašeg uređaja pročitajte ove originalno uputstvo za rad, postupajte prema njemu i sačuvajte ga za kasniju upotrebu ili za sledećeg vlasnika.

Namensko korišćenje

Uređaj sme da se koristi za suvo usisavanje i usisavanje pepela uz uvažavanje opisa i sigurnosnih napomena ovog uputstva za rad. Uz to postoji i mogućnost usisavanja vode.

Ovaj uređaj je konstruisan za privatnu upotrebu i nije predviđen za opterećenja profesionalne primene.

– Uređaj zaštitite od kiše. Nikada ga ne čuvajte na otvorenom.

Uređaj za suvo usisavanje i usisavanje pepela naročito je pogodan za usisavanje:

- otpada odnosno hladnog pepela iz kamina, peći na drvo i uglj, pepeljara ili roštilja.
- grube prljavštine svih vrsta poput recimo peska ili kamenog građevinskog otpada.

Napomena:

Količina koju je moguće usisati zavisi od prljavštine koja se usisava.

Prilikom usisavanja vode zapremina tečnosti ne sme prekoračiti 3,0 litara.

Usisivač za suvo usisavanje odnosno usisavanje pepela sme da se koristi samo sa:

- originalnim rezervnim delovima, priborom i posebnim priborom.

Proizvođač ne preuzima odgovornost za eventualne štete nastale nenamenskim korišćenjem ili pogrešnim opsluživanjem aparata.

Simboli na uređaju

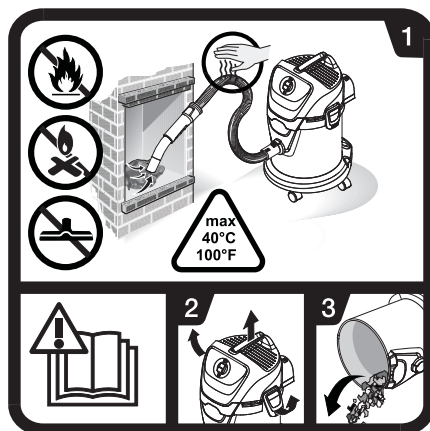

→ Pročitajte uputstvo za rad.

- 1 Prilikom usisavanja pepela stalno proveravajte da li su se eventualno creva i usisivač zagrejali. Nemojte usisavati čađ niti zapaljive materije. Podni nastavak ne sme da se koristi za usisavanje pepela. Temperatura otpada koji se usisava ne sme biti veća od 40°C.
- 2-3 Kako biste izbegli nakupljanje materijala koji izdašno gori (npr. piljevine): Pre i nakon usisavanja pepela usisivač otvorite, ispraznite i očistite na otvorenom.

Zaštita čovekove okoline



Ambalaža se može ponovo preraditi. Molimo Vas da ambalažu ne bacate u kućne otpatke nego da je dostavite na odgovarajuća mesta za ponovnu preradu.



Stari uređaji sadrže vredne materijale sa sposobnošću recikliranja i treba ih dostaviti za ponovnu preradu. Stoga stare uređaje odstranjujte preko primerenih sabirnih sistema. Električni i elektronski uređaji sadrže često sastavne delove koji, u slučaju nepravilnog rukovanja ili nepravilnog odlaganja u otpad, mogu da predstavljaju potencijalnu opasnost za zdravlje ljudi i okolinu. Ipak, ovi sastavni delovi su neophodni za pravilan rad uređaja. Uređaji koji su označeni ovim simbolom ne smeju da se odlažu u kućni otpad.

Odlaganje pljosnatog naboranog filtera u otpad

Pljosnati naborani filteri su izrađeni od materijala koji ne štete životnoj sredini.

Ako ne sadrže nikakve usisane supstance koje se ne smeju bacati u kućni otpad, mogu se tretirati kao običan kućni otpad.

Napomene o sastojcima (REACH)

Aktuelne informacije o sastojcima možete pronaći na stranici:

www.kaercher.com/REACH

Garancija

U svakoj zemlji važe uslovi garancije koje je objavila naša prodajna služba. U garantnom roku besplatno otklanjamo sve smetnje na uređaju ako se radi o grešci materijala ili proizvodnim manama. U slučaju ostvarivanja garantnih prava obratite se svom prodavcu ili ovlašćenoj servisnoj službi; priložite pribor i originalni račun.

Servisna služba

U slučaju pitanja ili smetnji rado će Vam pomoći naša podružnica KÄRCHER.

Naručivanje rezervnih delova i posebnog pribora

Pregled najčešće potrebnih rezervnih delova naći ćete na kraju ovog uputstva.

Rezervne delove i pribor možete nabaviti kod Vašeg prodavca ili u Vašoj KÄRCHER poslovnici.

Sigurnosne napomene

⚠ OPASNOST

- Uređaj priključujte samo na izmjeničnu struju. Napon se mora podudarati sa tipskom pločicom uređaja.
- Mrežni utikač in utičnicu nikada ne dodirujte vlažnim rukama.
- Utikač nemojte izvlačiti iz utičnice povlačenjem za priključni vod.
- Pre svake upotrebe proverite da li na priključnom vodu ima oštećenja. Oštećeni priključni vod odmah dajte na zamenu ovlašćenoj servisnoj službi/električaru.
- Za izbegavanje električnih nesreća preporučujemo da upotrebljavate utičnice sa prethodno spojenim nadstrujnim zaštitnim prekidačem (maks. 30 mA nazivne jačine okidne struje).
- Pre svakog čišćenja i održavanja isključite uređaj i strujni utikač izvucite iz utičnice.

- Popravke i radove na električnim sastavnim delovima sme da izvodi samo ovlašćena servisna služba.

⚠ UPOZORENJE

- Ovaj uređaj nije predviđen da njime rukuju osobe sa smanjenim fizičkim, senzornim ili mentalnim mogućnostima opažanja ili s ograničenim iskustvom i znanjem, osim ukoliko ih lice koje je za njih odgovorno ne nadgleda ili upućuje u rad s uređajem.
- Deca smeju da koriste uređaj samo ako su starija od 8 godina i ako ih osoba koja je nadležna za njihovu sigurnost neprestano nadgleda i upućuje u način korišćenja uređaja i eventualne opasnosti.
- Deca ne smeju da se igraju uređajem.
- Nadgledajte decu kako biste sprečili da se igraju sa uređajem.
- Deca ne smeju obavljati poslove održavanja i čišćenja uređaja bez nadzora.
- Ambalažne folije čuvajte van dohvata dece, jer postoji opasnost od gušenja!
- Isključite uređaj posle svake upotrebe i pre svakog čišćenja/održavanja.
- Zabranjen je rad u područjima ugroženim eksplozijom.

- Uređaj za usisavanje pepela i suvo usisavanje nije prikladan za separaciju opasnih materija.
 - Usisavajte samo pepeo dozvoljenih vrsta goriva (npr. prirodno drvo za ogrev, drveni briketi ili pelete, lignit i kameni uglj).
 - Nemojte usisavati čađ.
 - Otpad koji želite da usisavate može spolja izgledati ohlađeno, a u sredini biti još uvek vruć. U vazdušnoj struji se vruće čestice pepela mogu ponovo zapaliti.
 - Metalnim predmetom prodžarajte pepeo kako biste proverili da li se sasvim ugasio i ohladio.
 - Pre usisavanja pepela iz peći obavezno se uverite u to da je peć sasvim ohlađena.
 - Sačekajte da se pepeo u potpunosti ohladi pre nego što ga počnete usisavati. Nemojte vatru brzo gasiti vodom. Materijali od kojih se izrađuju kamini nisu predviđeni da podnesu iznenadne temperaturne promene pa je moguća pojava pukotina.
 - Prilikom usisavanja pepela stalno proveravajte da li se kojim slučajem usisna creva i uređaj zagrevaju. Ako to utvrdite, odmah isključite uređaj. Izvucite strujni utikač. Izvadite usisani otpad iz usisivača za usisavanje pepela i suvo usisavanje. Ostavite uređaj na otvorenom da se pod stalnim nadzorom ohladi.
 - Pre i nakon usisavanja pepela dobro ispraznite posudu.
 - Zapremina tečnosti ne sme prekoračiti 3,0 litara.
 - Korišćenje vrećice za prašinu nije dozvoljeno.
 - U slučaju stvaranja pene ili izbijanja tečnosti odmah isključite uređaj i izvucite strujni utikač!
 - Nemojte da koristite nagrizajuća sredstva, sredstva za čišćenje stakla ili univerzalna sredstva za čišćenje! Uređaj nikada ne uranjajte u vodu.
- Kovitlanjem i mešanjem izvesnih materija sa usisnim vazduhom mogu se formirati eksplozivna isparenja i smese! Nikada nemojte usisavati sledeće:
- Eksplozivne ili zapaljive gasove, tečnosti i prašinu (reaktivnu prašinu)
 - Reaktivnu metalnu prašinu (od npr. aluminijuma, magnezijuma, cinka) u spoju sa jako alkalnim i kiselim sredstvima za čišćenje
 - Nerazređene jake kiseline i baze
 - Organske rastvarače (npr. benzin, razređivače za boje, aceton, lož ulje).

- *Vrući, zapaljeni ili užareni predmeti s temperaturama preko 40°C. Pri temperaturama iznad 40°C postoji opasnost od požara.*
 - *Nije predviđeno za separaciju prašine štetne po zdravlje (klasa prašine L, M, H).*
- Ove supstance mogu takođe nagristi materijale od kojih je sačinjen uređaj.*

Stepeni opasnosti

⚠ **OPASNOST**

Napomena koja ukazuje na neposredno preteću opasnost koja dovodi do teških telesnih povreda ili smrti.

⚠ **UPOZORENJE**

Napomena koja ukazuje na eventualno opasnu situaciju koja može dovesti do teških telesnih povreda ili smrti.

⚠ **OPREZ**

Napomena koja ukazuje na eventualno opasnu situaciju, koja može izazvati lakše telesne povrede.

PAŽNJA

Napomena koja ukazuje na eventualno opasnu situaciju koja može izazvati materijalne štete.

Opis uređaja

Slike pogledajte na preklapnoj stranici!



Pre vađenja iz ambalaža proverite ima li u sadržini paketa delova koji nedostaju ili oštećenja. U slučaju transportnih oštećenja obavestite Vašeg prodavca.

1 Priključak usisnog creva

Slika **B 1**

→ Za priključivanje usisnog creva prilikom usisavanja.

2 Prekidač uređaja (ON/OFF)

Slika **B 4**

→ **Položaj I:** Usisavanje

Položaj 0: Uređaj je isključen.

3 Ručka za nošenje

→ Uređaj prenosite držeći ga za ručku.

4 Kuka za kačenje kabla

Slika **C 2**

→ Za odlaganje strujnog priključnog kabla.

5 Bravica posude

Slika **A 1**

→ Za otvaranje povucite prema spolja, a za zaključavanje pritisnite na unutra.

6 Odeljak za odlaganje pribora

Slika **C 2**

Odeljak za odlaganje pribora omogućava držanje usisnih cevi i usisnih nastavaka na uređaju.

7 Upravljački točkić

Slika **A 1**

Upravljački točkići se pri isporuci nalaze u posudi. Montirajte ih pre puštanja u rad.

8 Pljosnati naborani filter sa okvirom (već postoji u uređaju)

Slika **D 1**

Slika **D 2**

PAŽNJA

Uvek koristite filter i pripadajući okvir.

9 Držač filtera

→ Držač filtera se nalazi u filterskoj korpi.

10 Filterska korpa (sa filterom za grubu prljavštinu)

11 Usisno crevo s drškom

Slika **B 1**

- Usisno crevo utisnite u priključak tako da dosedne. Kako biste ga izvadili, rezu pritisnite palčevima i izvucite usisno crevo.

*AD 3 Premium

12 Usisne cevi 2 x 0,5 m

Slika **B 2**

- Spojite usisne cevi i sastavite sa usisnim crevom.

*AD 3 Premium

13 Podni nastavak (sa umetkom)

⚠ **OPREZ**

Podni nastavak ne sme da se koristi za usisavanje pepela.

Slika **B 2**

- Za usisavanje tvrdih površina i tekstilnih podova koristite odgovarajuće umetke.

Tvrde površine: Koristite nastavak sa 2 četke.

Tepisi: Radite bez umetaka.

Rukovanje

PAŽNJA

Uvek radite sa postavljenim pljosnatim naboranim filterom.

Pre upotrebe

→ Slika **A 1**

Skinite blok uređaja i izvadite filtersku korpu. Pre puštanja u rad montirajte nespojene delove koji su priloženi uz uređaj.

→ Slika **A 2**

Umetnite filtersku korpu.

Postavite i pričvrstite blok uređaja.

Stavljanje u pogon

Za usisavanje pepela:

⚠ **UPOZORENJE**

Proverite da li je uređaj nakon poslednjeg korišćenja ispražnjen i očišćen.

Slika **B 1**

- Priključite pribor (samo crevo).

Za suvo usisavanje:

Slika **B 1** - **B 2**

- Priključite pribor (crevo, cevi, podni nastavak s umetkom).

Za mokro usisavanje:

Slika **B 1** - **B 2**

- Priključite pribor (crevo, cevi, podni nastavak bez umetka).

Za mokro ili suvo usisavanje i usisavanje pepela:

Slika **B 3**

- Utaknite strujni utikač.

Slika **B 4**

- Uključite uređaj.

Usisavanje pepela i suvo usisavanje

PAŽNJA

Radite samo sa svim pljosnatim naboranim filterom.

Mokro usisavanje

- Za usisavanje vlage odnosno tečnosti natakните željeni pribor na usisnu cev odnosno direktno na dršku.

Napomena: Nakon mokrog usisavanja odmah ispraznite posudu i ostavite je da se osuši. U suprotnom postoji opasnost od korodiranja.

Prekid rada

- Isključite uređaj.

Završetak rada

- Isključite uređaj i izvadite utikač.

Pražnjenje posude

→ Slika **C 1**

Skinite blok uređaja, izvadite filtersku korpu i ispraznite posudu.

Sklađištenje uređaja

→ Slika **C 2**

Priključni kabl i pribor odložite na odgovarajuća mesta na uređaju. Uređaj čuvajte u svim prostorijama.

Nega i održavanje

- Uređaj i plastične komade pribora čistite normalnim sredstvom za čišćenje plastike.

- Posudu i pribor po potrebi isperite vodom i osušite pre ponovne upotrebe.

Čišćenje pljosnatog naboranog filtera

Slika **D 1**

- Skinite blok uređaja. Izvadite okvir i filter pa ispržite filter. Po potrebi filter isperite pod mlazom vode. Nemojte ga ribati niti četkati. Pre ugradnje ostavite da se potpuno osuši.

Slika **D 2**

- Potom ponovo postavite najpre filter pa onda i okvir. Postavite i pričvrstite blok uređaja.

Otklanjanje smetnji

Smanjivanje usisne snage

Napomena:

Količina koju je moguće usisati zavisi od prijavštine koja se usisava.

Pri smanjenju usisne snage uređaja molimo proverite sledeće.

- Eventualno začepljenje pribora, usisnog creva ili usisne cevi otklonite štapom odgovarajuće veličine.

Slika **D 1**

- Pljosnati naborani filter ili filter za grubu prijavštinu su zaprljani. Pljosnati naborani filter ili filtersku korpu isprašite pa prema potrebi operite pod mlazom vode.
- U slučaju pojave dima: Izvucite strujni utikač i iznesite uređaj na otvoreno.

Tehnički podaci

Napon 1~50-60 Hz	220 - 240 V
Snaga P _{nominalna}	1000 W
Klasa zaštite	II
Mrežni osigurač (inertan)	10 A
Volumen spremnika	17 l
Vodozahvat sa drškom	3,0 l
Vodozahvat sa podnim nastavkom	3,0 l
Strujni kabal	H05VV-F 2x0,75
Nivo zvučnog pritiska (EN 60704-2-1)	73 dB(A)
Težina (bez pribora)	6,5 kg

Zadržavamo pravo na tehničke promene!

Съдържание

Общи указания	BG	5
Указания за безопасност	BG	6
Описание на уреда	BG	8
Обслужване	BG	9
Грижи и поддръжка	BG	10
Помощ при неизправности	BG	10
Технически данни	BG	10

Общи указания



Преди първото използване на Вашия уред прочетете това оригинално инструктуя упътване за работа, действайте според него и го запазете за по-късно използване или за следващия притежател.

Употреба по предназначение

Настоящият уред е предназначен за употреба като прахосмукачка за пепел и за сухо почистване съгласно цитираните в настоящото упътване за експлоатация описания и изисквания за безопасност. Допълнително съществува и възможност за изсмукване на вода.

Този уред е разработен за частна употреба и не е предвиден за натоварванията на промишлената употреба.

– Пазете уреда от дъжд. Не го съхранявайте на открито.

Прахосмукачката за пепел и за сухо почистване е особено подходяща за изсмукване на:

- отпадъци/ студена пепел от камини, печки на дървени въглища, пепелници или грилове.
- груби отпадъци от всякакъв вид като напр пясък или каменен прах.

Указание:

Количеството, които може да бъде засмукано, зависи от отпадъците.

При изсмукване на вода не бива да бъде надвишаван обемът на течностите от 3,0 литра.

Използвайте прахосмукачката за пепел и за сухо почистване само с:

- Оригинални резервни части, принадлежности или специални принадлежности.

Производителят не поема гаранция за евентуални повреди, които са причинени поради използване не по предназначението или неправилно обслужване.

Символи на уреда

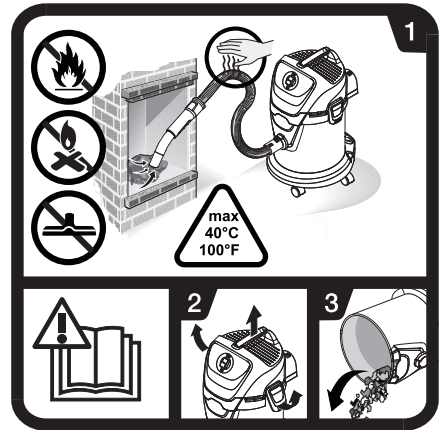

→ Прочетете упътването за работа.

- 1 При изсмукване на пепел постоянно проверявайте маркучите и прахосмукачката за нагряване. Не всмуквайте сажди и горящи материали. Не използвайте подовата дюза за засмукване на пепел. Температурата на отпадъците не бива да надвишава 40 °C.

- 2-3 За да се избегне насъбирането на материали, които представляват пожарна опасност (напр. опилки): Преди и след изсмукване на пепел отворете прахосмукачката на открито, изпразнете я и я почистете.

Опазване на околната среда



Опаковъчните материали могат да се рециклират. Моля не хвърляйте опаковките при домашните отпадъци, а ги предайте на вторични суровини с цел повторна употреба.



Старите уреди съдържат ценни материали, подлежащи на рециклиране, които могат да бъдат употребени повторно. Поради това моля отстранявайте старите уреди, използвайки подходящи за целта системи за събиране.

Електрическите и електронните уреди често съдържат съставни части, които при неправилно боравене или неправилно изхвърляне могат да представляват потенциална опасност за човешкото здраве и за околната среда. Въпреки това за правилната експлоатация на уредите тези съставни части са необходими. Обозначените с този символ уреди не трябва да бъдат изхвърляни с битовите отпадъци.

Отстраняване на плоски филтри като отпадък

Плоските филтри са произведени от материали, които не са опасни за околната среда.

Ако те не съдържат засмукани субстанции, които са забранени за домакинските отпадъци, могат да бъдат отстранени заедно с нормалните домакински отпадъци.

Указания за съставките (REACH)

Актуална информация за съставките ще намерите на: www.kaercher.com/REACH

Гаранция

Във всяка страна са валидни издадените условия за гаранция от страна на наше оторизирано дружество за разпространение на продуктите ни. Евентуални повреди в уреда в рамките на срока на гаранцията се отстраняват безплатно, ако причината за тях е в материала или при производството. В случай на използване на правото на гаранция се обръщайте, моля, към Вашия търговец или най-близкия оторизиран сервис, като представите борудването и документа за покупка.

Служба за работа с клиенти

При въпроси и повреди Вашият дистрибутор на KÄRCHER ще Ви помогне с удоволствие.

Поръчка на резервни части и специални принадлежности

Списък на най-често необходимите резервни части ще намерите в края на упътването за експлоатация. Резервни части и принадлежности ще получите от Вашия търговец или във филиала на KÄRCHER.

Указания за безопасност

⚠ ОПАСНОСТ

- *Свързвайте уреда само към променлив ток. Напрежението трябва да съответства на цитираното върху табелката на уреда напрежение.*
- *Никога не докосвайте контакта и щепсела с влажни ръце.*
- *Щепселите да не се изваждат посредством издърпване на присъединителния кабел от контакта.*
- *Преди всяко свързване на кабела с контакта на електрозахранването, проверявайте кабела за повреди. Незабавно предайте повредените свързващи кабели за подмяна на оторизиран сервис/електротехник.*

- *За да избегнете аварии с тока, Ви препоръчваме да използвате контакти, преди които е монтиран предпазител (максимално 30 mA номинална сила на тока за задействане).*
- *Преди всякакви работи по поддръжката уредът да се изключва и щепселът да се изважда от контакта.*
- *Ремонтни работи и работи по електрическите елементи могат да се извършват само от оторизиран сервис.*

⚠ ПРЕДУПРЕЖДЕНИЕ

- *Този уред не е предназначен за това, да бъде използван от лица с ограничени физически, сензорни и умствени способности и липса на опит и/или липса на познания, освен ако те са под надзора на отговарящо за тяхната безопасност лице или са получили от него инструкции, как да използват уреда.*
- *Позволено е деца да използват уреда, само ако са над 8 годишни и ако са под надзора на лице, което се грижи за тяхната безопасност или са получили от него инструкции за използването на уреда и получаващите се опасности и са ги разбрали.*
- *Децата не бива да играят с уреда.*

- Децата трябва да бъдат под надзор, за да се гарантира, че няма да играят с уреда.
- Почистването и поддръжката от страна на потребителя не бива да се извършват от деца без надзор.
- Дръжте опаковъчното фолио далече от деца, съществува опасност от задушаване!
- Уредът да се изключва след всяко използване или преди всяко почистване/поддръжка.
- Забранена е работата във взривоопасни помещения.
- Прахосмукачката за пепел и за сухо почистване не е предназначена за почистване на опасни вещества.
- Изсмуквайте само пепел от разрешени горива (напр. естествена дървесина за огрев/дървесни брикети/дървесни пелети, кафяви или каменни въглища).
- Не изсмуквайте сажди.
- Отпадъци, които откъдето изглеждат изстинали, може да са още горещи отвътре. На въздушно течение горещи частици пепел може отново да се възпламеняват.
- Разбъркайте пепелта с метален предмет, за да проверите, дали пепелта е още гореща.
- Преди почистване на печки се уверете, че същите са изстинали.
- Изчакайте докато пепелта изстине напълно, преди да започнете почистването. Не Ви съветваме да изгасяте огъня бързо с вода. Материалът от който е направена камината, няма да издържи на резките температурни разлики и може да се появят пукнатини.
- При изсмукване на пепел постоянно проверявайте всмукателния маркуч и уреда за нагряване. Ако констатираме нагряване, незабавно изключете уреда. Извадете щепсела на уреда. Извадете отпадъците от прахосмукачката за пепел и за сухо почистване. Оставете уреда на открито под надзор, за се се охлади.
- Преди и след изсмукване на пепел изпразнете резервоара напълно.
- Не бива да се надвишава обема на течностите от 3,0 литра.
- Не се допуска използването на торбичка за събиране на прахта.
- Ако се образува пяна или изтича течност, изключете уреда веднага или извадете щепсела!

- Не използвайте абразивни средства, препарати за почистване на стъкло или универсални почистващи препарати! Никога не потапяйте уреда във вода. При завихряне с въздуха за всмукване определени вещества могат да образуват експлозивни пари или смеси! Никога не изсмуквайте следните вещества:
 - Експлозивни или горими газове, течности и прахове (реактивни прахове)
 - Реактивните метални прахове (напр. алуминий, магнезий, цинк) във връзка със силно активни и кисели почистващи препарати
 - Неразредени силни киселини и основи
 - органични разтворители (напр. бензин, разредители за бои, ацетон, нафта).
 - Горещи, горящи или тлеещи предмети с температура над 40°C. При температури над 40 °C има опасност от възникване на пожар.
 - Не за почистване на вредни за здравето прахове (клас на прахове L, M, H). Освен това тези вещества могат да повредят материалите, използвани при изработката на уреда.

Степени на опасност

⚠ ОПАСНОСТ

Указание за непосредствено грозяща опасност, която води до тежки телесни наранявания или до смърт.

⚠ ПРЕДУПРЕЖДЕНИЕ

Указание за възможна опасна ситуация, която може да доведе до тежки телесни наранявания или до смърт.

⚠ ПРЕДПАЗЛИВОСТ

Указание за възможна опасна ситуация, която може да доведе до леки наранявания.

ВНИМАНИЕ

Указание за възможна опасна ситуация, която може да доведе до материални щети.

Описание на уреда

Вижте схемите на разгънатата страница!



При разопаковане проверете дали в опаковката липсват принадлежности от окомплектовката или има повредени елементи. При повреди при транспорта уведомете търговеца, от когото сте закупили уреда.

1 Връзка за всмукателния маркуч

Фигура **B1**

→ За свързване на маркуча за засмукване при изсмукване.

2 Ключ на уреда (Включване/Изключване)

Фигура **B4**

→ **Положение I:** Режим на всмукване
Положение 0: Уредът е изключен.

3 Дръжка за носене

→ При транспорт уредът да се държи за дръжката за носене.

4 Кука на кабела

Фигура **C2**

→ За съхранение на мрежовия захранващ кабел.

5 Тапи на резервоара

Фигура **A 1**

→ За отваряне изтеглете навън, за блокиране натиснете навътре.

6 Място за съхранение/свързване на принадлежностите от окомплектовката

Фигура **C 2**

Мястото за съхранение на принадлежностите позволява съхранението на всмукателните тръби и смукателните дюзи на самия уред.

7 Водеща ролка

Фигура **A 1**

При доставката водещите колела са поставени в резервоара, монтирайте ги преди да пуснете уреда в експлоатация.

8 Плосък филтър с рамка (вече е поставена в уреда)

Фигура **D 1**

Фигура **D 2**

ВНИМАНИЕ

Филтърът и принадлежщата рамка трябва да се поставят винаги при използване.

9 Място за поставяне на филтъра

→ Мястото за поставяне на филтъра е във филтърната кошничка.

10 Филтърна кошничка (с филтър за груби замърсявания)

11 Всмукателен маркуч с ръкохватка

Фигура **B 1**

→ Притиснете всмукателния маркуч, той се фиксира.
За сваляне натиснете фиксатора с палец и изтеглете всмукателния маркуч.

*AD 3 Premium

12 Всмукателни тръби 2 x 0,5 м

Фигура **B 2**

→ Поставете двете всмукателни тръби една в друга и ги свържете с всмукателния маркуч.

*AD 3 Premium

13 Подова дюза (с вложка)

⚠ **ПРЕДПАЗЛИВОСТ**

Не използвайте подовата дюза за засмукване на пепел.

Фигура **B 2**

→ За изсмукване на твърди повърхности и подове с килими използвайте подходящата вложка.

Твърди повърхности: Използвайте вложка с 2 четки.

Подове с килими: Работете без вложка.

Обслужване

ВНИМАНИЕ

Работете винаги с поставен плосък филтър.

Преди пускане в експлоатация

→ Фигура **A 1**

Свалете главата на уреда и извадете филтърната кошничка. Монтирайте приложените свободно към уреда части преди пускане в експлоатация.

→ Фигура **A 2**

Поставете филтърната кошничка.
Поставете и блокирайте главата на уреда.

Пускане в експлоатация

За изсмукване на пепел:

⚠ **ПРЕДУПРЕЖДЕНИЕ**

Проверете, дали уредът е бил изпразнен и почистен след последния процес на изсмукване.

Фигура **B 1**

→ Свържете принадлежностите (само маркуч).

За сухо изсмукване:

Фигура **B 1 - B 2**

→ Свържете принадлежностите (маркуч, тръби, подова дюза вкл. вложка).

За мокро изсмукване:

Фигура **B 1 - B 2**

→ Свържете принадлежностите (маркуч, тръби, подова дюза без вложка).

За изсмукване на пепел, мокро и сухо изсмукване:

Фигура **B 3**

→ Включете щепсела в електрическата мрежа.

Фигура **B 4**

→ Да се включи уреда.

Изсмукване на пепел/сухо изсмукване

ВНИМАНИЕ

Работете само със сух плосък филтър.

Мокро изсмукване

→ За изсмукване на влага респ. мокри места поставете желаните принадлежности на всмукателните тръби респ. директно на дръжката.

Указание: След мокро изсмукване незабавно изпразнете резервоара и го подсушете. В противен случай съществува опасност от корозия.

Прекъсване на работа

- Изключете уреда.

Край на работата

- Изключете уреда и изтеглете щепсела от контакта.

Изпразване на резервоара

- Фигура **C1**
Свалете главата на уреда, извадете филтърната кошничка и изпразнете резервоара.

Съхранение на уреда

- Фигура **C2**
Приберете мрежовия захранващ кабел и принадлежностите в уреда. Съхранявайте уреда в сухи помещения.

Грижи и поддръжка

- Поддържайте уреда и принадлежностите му от пластмаса с обичайните, намиращи се в търговската мрежа препарати за почистване на пластмаса.
- резервоаро и принадлежностите при необх. да се изплакнат с вода и да се подсушат преди да се употребят отново.

Почистване на плоския филтър

Фигура **D1**

- Свалете главата на уреда. Свалете рамката и филтъра и изступайте филтъра. При нужда почистете филтъра под течаща вода. Не търкайте филтъра и не го четкайте.
Преди да го монтирате го оставете да изсъхне напълно.

Фигура **D2**

- Накрая първо поставете филтъра и след това рамката.
Поставете и блокирайте главата на уреда.

Помощ при неизправности

Недостатъчен ефект от изсмукването

Указание:

Количеството, които може да бъде засмукано, зависи от отпадъците.

Ако мощността на всмукване на уреда се понижи, моля да се проверят следните точки.

- Принадлежностите от окомплектовката, смукателният маркуч или всмукателните тръби са запушени, молим, отстранете с пръчка това, което ги запушва.

Фигура **D1**

- Плоският филтър или филтърът за груби замърсявания са замърсени. Изступайте плоския филтър или филтърния патрон и при нужда ги почистете с течаща вода.
- При видимо образуване на пушек: Извадете щепсела и изнесете уреда на открито.

Технически данни

Напрежение 1~50-60 Hz	220 - 240 V	
Мощност P _{НОМ.}	1000 W	
Клас защита	II	
Предпазител (инертен)	10 A	
Обем на резервоара	17 л	
Поемане на вода с ръкохватката	3,0 л	
Поемане на вода с подовата дюза	3,0 л	
Захранващ кабел	H05VV-F 2x0,75	
Допустимо ниво на шум (EN 60704-2-1)	73 dB(A)	
Тегло (без принадлежности)	6,5 кг	

Запазваме си правото на технически изменения!

Sisukord

Üldmärkusi	ET	5
Ohutusalsed märkused	ET	6
Seadme osad	ET	8
Käsitsemine	ET	9
Korrasoid ja tehnohooldus	ET	9
Abi häirete korral	ET	9
Tehnilised andmed	ET	9

Üldmärkusi



Enne seadme esmakordset kasutuselevõttu lugege läbi algupärane kasutusjuhend, toimige sellele vastavalt ja hoidke see hilisema kasutamise või uue omaniku tarbeks alles.

Sihipärane kasutamine

Seade on vastavalt käesolevas kasutusjuhendis toodud kirjeldustele ja ohutusnõuetele ette nähtud kasutamiseks tuha-/kuivimurina. Lisaks on võimalik imeda vett. See seade töötab välja erakasutuseks ega ole ette nähtud professionaalse kasutamisega kaasnevaks koormuseks.

– Kaitske seadet vihma eest. Ärge ladustage seadet väljas.

Tuha- ja kuivimur sobib eriti järgmist liiki materjali imemiseks:

- külm tuhk, mis on pärit kaminatest, puiduga köetavatest ahjudest, tuhatoosidest või grillist;
- iga liiki jäme mustus, nagu näiteks liiv või kivikillustik.

Märkus:

Sissevõetav kogus võib erineda olenevalt imetavast materjalist.

Vee imemisel ei tohi vedeliku kogus olla suurem kui 3,0 l. Kasutage tuha-/kuivimurit ainult:

- originaal-varuosadega, -tarvikute või -erivarustusega.

Tootja ei vastuta võimalike kahjude eest, mis on tingitud seadme mittesihipärasest kasutamisest või valest käitamisest.

Seadmel olevad sümbolid

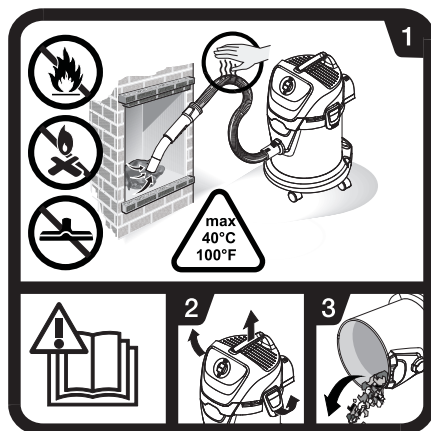

→ Lugege kasutusjuhendit.

- 1 Tuha imemise käigus kontrollige pidevalt, et voolikud ja imur ei ole tulised. Ärge imege masinasse nõge ega põlevaid aineid. Ärge kasutage põrandaotsakut tuha imemiseks. Imetava materjali temperatuur ei tohi olla üle 40 °C.

- 2-3 Et vältida materjali kogunemist, mis kujutavad endast tuleohtu allikat (nt saelaastud): pärast ja enne tuhaimemist avage imur vabas õhus, tühjendage ja puhastage.

Keskonnakaitse



Pakendmaterjalid on taaskasutatavad. Palun ärge visake pakendeid majapidamisprahi hulka, vaid suunake need taaskasutusse.



Vanad seadmed sisaldavad taaskasutatavaid materjale, mis tuleks suunata taaskasutusse. Palun liigvideerige vanad seadmed seetõttu vastavate kogumissüsteemide kaudu.

Elektrilistes ja elektroonilistes seadmetes sisaldub tihti komponente, mis võivad valesti ümber käies või vale jäätmekäitluse korral olla ohuks inimeste tervisele ja keskkonnale. Neid komponente on aga seadme nõuetekohaseks tööks hädasti vaja. Selle sümboliga tähistatud seadmeid ei tohi panna olmeprügi hulka.

Lamevoltfiltrid kõrvaldamine

Lamevoltfiltrid on valmistatud keskkonnasõbralikest materjalidest.

Kui need ei sisalda sisseimetusaineid, mida on keelatud panna majapidamisjäätmete hulka, võib need utiliteerida tavaliste majapidamisjäätmetena.

Märkusi koostisainete kohta (REACH)

Aktuaalse info koostisainete kohta leiate aadressilt:

www.kaercher.com/REACH

Garantii

Igas riigis kehtivad vastava volitatud müügiesindaja antud garantiitingimused. Seadmel esinevad tõrked kõrvaldame garantiiajal tasuta, kui põhjuseks on materjali- või valmistusviga. Garantiijuhtumi korral palun pöörduda müüja või lähima volitatud hooldustöökoja poole, esitades ostu tõendava dokumendi.

Klienditeenindus

Küsimuste ja rikete korral aitab teid KÄRCHER'i filiaal.

Varuosade ja lisaseadmete tellimine

Valiku kõige sagedamini vajaminevatest varuosadest leiata te kasutusjuhendi lõpust. Varuosi ja lisaseadmeid saate seadme müüjalt või oma piirkonna KÄRCHER'i filiaalilt.

Ohutusalased märkused

⚠ OHT

- Seadet tohib ühendada ainult vahelduvvoolutoitega. Pinge peab vastama seadme tüübi-sildil esitatud pingele.
- Võrgupistikut ega pistikupesa ei tohi kunagi puutuda niiske- te kätega.
- Võrgupistikut pistikupesast välja tõmmates ärge hoidke kinni ühenduskaablist.
- Enne igakordset kasutamist tuleb kontrollida, et võrgupis- tikuga toitejuhe oleks kahjus- tusteta. Kahjustatud toitejuhe lasta viivitamatult volitatud hooldustöökojal/elektrikul väl- ja vahetada.
- Elektriõnnetuste vältimiseks soovime kasutada ettelülitatud rikkevoolu-kaitselülitiga (max 30 mA rakendumise nimivoolutu- gevusega) pistikupesi.
- Lülitage enne kõiki hooldus- töid masin välja ja tõmmake võrgupistik välja.
- Remonditöid ja töid elektrilis- te komponentide juures tohib teha ainult volitatud hooldus- töökoda.

⚠ HOIATUS

- Seda seadet ei tohi kasutada piiratud füüsiliste, sensoorse- te või vaimsete võimetega ini- mesed või kogemuste ja/või teadmisteta isikud; kui siis ai- nult nende ohutuse eest vas- tutava isiku järelevalve all või kui neid on õpetatud seadet kasutama ja nad on mõistnud sellest tulenevaid ohtusid.
- Lastel on lubatud kasutada seadet vaid juhul, kui nad on üle 8 aasta vanad ja kui nen- de üle teostab järelevalvet mõni nende ohutuse eest vastutav isik või on lapsed saanud temalt juhiseid sead- me kasutamise kohta ja mõistnud sellega kaasnevaid ohtusid.
- Lapsed ei tohi seadmega mängida.
- Laste üle peab olema järele- valve tagamaks, et nad sead- mega ei mängiks.
- Puhastamist ja kasutajahool- dust ei tohi teostada lapsed ilma järelevalveta.
- Hoidke pakendikiled lastele kättesaamatuna - lämbumis- oht!
- Lülitage masin pärast iga ka- sutamists ja enne iga puhas- tamist/hooldust välja.
- Plahvatusohtlikes piirkonda- des kasutamine on keelatud.
- Tuha- ja kuivimur ei sobi oht- like ainete eristamiseks.

- Imege masinasse ainult lubatud küttematerjali (nt looduslikud puuhalud, puubrikett/puidupelletid, pruun- ja kivisüsi) tuhka.
 - Ärge imege masinasse nõge.
 - Masinasse võetav materjal, mis väliselt tundub olevat jah-tunud, võib seest veel tuline olla. Öhuvoolus võivad kuumad tuhaosakesed uuesti süttida.
 - Liigutage metallist esemega tuhka, et kontrollida, kas see ei ole liiga tuline.
 - Enne ahjude puhastamist jälgige kindlasti, et ahi oleks jah-tunud.
 - Oodake, kuni tuhk on täielikult jahtunud, enne kui alustate puhastamist. Me ei soovita tuld kiiresti veega kustutada. Kamina materjal ei talu äkilisi temperatuurikõikumisi ja võivad tekkida praod.
 - Kontrollige tuhka imedes pidevalt, et imivoolikut ja seade ei läheks tuliseks. Kui märkate soojenemist, tuleb imur koheselt välja lülitada. Lahutage seade vooluvõrgust. Tühjendage tuha- ja kuivimur imetavast materjalist. Laske seadmel vabas õhus järelvave all jahtuda.
 - Enne ja pärast tuhaimemist tehke mahuti täiesti tühjaks.
 - Vedelikukogust 3,0 l ei tohi ületada.
 - Tolmukoti kasutamine ei ole lubatud.
 - Vahu tekkimise või vedeliku lekkimise korral lülitage masin kohe välja või tõmmake välja toitepistik!
 - Ärge kasutage küürimisvahendeid ega klaasi- või universaalpuhastusvahendeid! Ärge sukeldage seadet kunagi vette.
- Mõned ained võivad imiõhu kee-rises moodustada plahvatusohtliku auru või gaasisegu!
- Ärge kunagi kasutage imurit järgmiste ainete eemaldamiseks:
- Plahvatusohtlikud või kergestisüttivad gaasid, vedelikud ja tolm (reaktiivne tolm)
 - Reaktiivne metallitolm (nt alumiinium, magneesium, tsink) ühenduses tugevasti leeliseliste ja happeliste puhastusvahenditega
 - Lahjendamata kanged happed ja alused
 - Orgaanilised lahused (nt bensiin, värvilahustid, atsetoon, kütteõli).
 - Tulised, põlevad või hõõguvad objektid temperatuuriga üle 40°C. Tuleoht temperatuuridel üle 40 °C.
 - Ei sobi tervisele kahjuliku tolmu eraldamiseks (tolmuklass L, M, H).
- Lisaks võivad need ained kahjustada seadme valmistamisel kasutatud materjale.

Ohuastmed

△ OHT

Osutab vahetult ähvardavale ohule, mis võib põhjustada tõsiseid kehavigastusi või lõppeda surmaga.

△ HOIATUS

Osutab võimalikule ohtlikule olukorrale, mis võib põhjustada tõsiseid kehavigastusi või lõppeda surmaga.

△ ETTEVAATUS

Viide võimalikule ohtlikule olukorrale, mis võib põhjustada kergeid vigastusi.

TÄHELEPANU

Viide võimalikule ohtlikule olukorrale, mis võib põhjustada materiaalist kahju.

Seadme osad

Jooniseid vt volditaval leheküljel!

Pakendi lahtipakkimisel kontrollida, kas kõik osad on olemas ning kahjustamata. Transportimisel tekkinud kahjustuste korral palun teavitada toote müüjat.



1 Imemisvooliku ühendus

Joonis **B 1**

→ Imivooliku ühendamiseks puhastamisel.

2 Seadmelüliti (SISSE/VÄLJA)

Joonis **B 4**

→ **Asend I:** Imemisrežiim
Positsioon 0: Masin on välja lülitatud.

3 Kandekäepide

→ Transportimiseks hoidke kinni kandesangast.

4 Kaablikonks

Joonis **C 2**

→ Toitekaabli hoidmiseks.

5 Mahuti lukk

Joonis **A 1**

→ Avamiseks tõmmake välja, lukustamiseks suruge sisse.

6 Lisavarustuse hoidik

Joonis **C 2**

Tarvikute pesa võimaldab hoida imitorusid ja imiotsakuid seadme küljes.

7 Juhtratas

Joonis **A 1**

Masina tarnimisel on juhtrollid paigutatud mahutisse. Enne kasutuselevõttu tuleb need paigaldada.

8 Raamiga lamevoltfilter (juba masinas)

Joonis **D 1**

Joonis **D 2**

TÄHELEPANU

Kasutamisel peavad filter ja juurdekuuluv raam olema alati paigaldatud.

9 Filtripesa

→ Filtripesa on filtrikorvis.

10 Filtrikorv (jämestuse filtriga)

11 Käepidemega imivoolik

Joonis **B 1**

→ Suruge imivoolik liitmikku. Voolik fikseerub asendisse.
Väljavõtmiseks vajutage põidlagi riivile ja tõmmake imivoolik välja.

*AD 3 Premium

12 Imemistorud 2 x 0,5 m

Joonis **B 2**

→ Torgake mõlemad imitorud kokku ja ühendage imivoolikuga.

*AD 3 Premium

13 Põrandadüüs (sisendiga)

△ ETTEVAATUS

Ärge kasutage põrandaotsakut tuha imemiseks.

Joonis **B 2**

→ Kõvade pindade ja vaipkatete puhastamiseks kasutage sobivaid sisendeid.

Kõvad pinnad: Kasutage 2 harjaga sisendit.

Vaipkatted: Töötage ilma sisendita.

Käsitsemine

TÄHELEPANU

Töötage alati paigaldatud lamevoltfiltriga.

Enne seadme kasutuselevõttu

- Joonis **A 1**
Eemaldage seadme pea ja võtke filtrikorv välja. Enne kasutuselevõttu paigaldage seadmele lahtiselt juuresolevad osad.
- Joonis **A 2**
Pange filtrikorv kohale. Pange seadme pea peale ja lukustage see.

Kasutuselevõtt

Tuha imemiseks:

⚠ HOIATUS

Kontrollige, kas seade on pärast viimast puhastuskorda tühjendatud ja puhastatud.

Joonis **B 1**

- Ühendage tarvikud (ainult voolik).

Kuivimuks:

Joonis **B 1** - **B 2**

- Ühendage tarvikud (voolik, torud, pörandaotsak koos sisendiga).

Märgimuks:

Joonis **B 1** - **B 2**

- Ühendage tarvikud (voolik, torud, pörandaotsak ilma sisendita).

Tuha-, märg- ja kuivimuks:

Joonis **B 3**

- Ühendadage võrgupistik.

Joonis **B 4**

- Lülitage seade sisse.

Tuha-/kuivimu

TÄHELEPANU

Töötage ainult kuiva madalvoltfiltriga!

Märgimemine

- Niiskuse või vedeliku masinasse imemiseks ühendage vajalikud tarvikud imitorudele või otse käepidemele.

Märkus: Pärast märgimu tuleb mahuti kohe tühjendada ja kuivada lasta. Eiramise korral korrosioonioht.

Töö katkestamine

- Lülitage seade välja.

Töö lõpetamine

- Lülitage seade välja ja tõmmake võrgupistik välja.

Tühjendage paak

- Joonis **C 1**
Võtke ära seadme pea, eemaldage filtrikorv ja tühjendage mahuti.

Seadme ladustamine

→ Joonis **C 2**

- Hoidke toitekaablit ja tarvikuid seadme juures. Hoidke seadet kuivas ruumis.

Korrashoid ja tehnohooldus

- Puhastage seadet ja plastmassist tarvikuid tavalise plastmassipuhastusvahendiga.
- Vajaduse korral loputage paaki ja tarvikuid veega ja kuivatage enne uuesti kasutuselevõtmist.

Madalvoltfiltri puhastamine

Joonis **D 1**

- Eemaldage seadme pea. Võtke raam ja filter ära ja kloppige filter puhtaks. Puhastage filtrit vajadusel voolava vee all. Ärge hõõruge ega harjake filtrit. Enne paigaldamist laske korralikult kuivada.

Joonis **D 2**

- Seejärel pange uuesti kohale esmalt filtr ja seejärel raam. Pange seadme pea peale ja lukustage see.

Abi häirete korral

Kahanev imemisvõimsus

Märkus:

Sissevõetav kogus võib erineda olenevalt imetavast materjalist.

Kui seadme imivõimsus muutub nõrgemaks, tuleb kontrollida järgmisi punkte.

- Tarvikud, imivoolik või imitorud on ummistunud, eemaldage ummistus kepiga.

Joonis **D 1**

- Lamevoltfilter või mämestuse filter on must. Kloppige lamevoltfilter või filtrikorv puhtaks ja puhastage vajadusel voolava vee all.
- Kui masinast tuleb suitsu: lahutage toitepistik vooluvõrgust ja viige seade välja.

Tehnilised andmed

Pinge	220 - 240 V
1~50-60 Hz	
Võimsus P _{nimi}	1000 W
Elektrihoitusklass	II
Võrgukaitse (inertne)	10 A
Mahuti maht	17 l
Käepidemega veevõtmine	3,0 l
Pörandaotsakuga veevõtmine	3,0 l
Võrgukaabel	H05VV-F 2x0,75
Helirõhupeel (EN 60704-2-1)	73 dB(A)
Kaal (ilma tarvikuteta)	6,5 kg

Tehniliste muudatuste õigused reserveeritud!

Satura rādītājs

Vispārējas piezīmes	LV	5
Drošības norādījumi	LV	6
Aparāta apraksts	LV	8
Apkalpošana	LV	9
Kopšana un tehniskā apkope	LV	9
Palīdzība darbības traucējumu gadījumā	LV	9
Tehniskie dati	LV	9

Vispārējas piezīmes



Pirms ierīces pirmās lietošanas izlasiet instrukcijas oriģinālvalodā, rīkojieties saskaņā ar norādījumiem tajā un uzglabāiet to vēlākai izmantošanai vai turpmākiem lietotājiem.

Noteikumiem atbilstoša lietošana

Atbilstoši šajā lietošanas instrukcijā dotajam aprakstam un drošības norādījumiem aparāts ir paredzēts izmantošanai kā putekļsūcējs pelnu un sausu netīrumu uzsūkšanai. Papildus pastāv iespēja uzsūkt ūdeni.

Šis aparāts tika izstrādāts privātai lietošanai un nav paredzēts profesionālās lietošanas prasībām.

– Aizsargājiet ierīci no lietus iedarbības. Neuzglabājiet ierīci ārpus telpām.

Pelnu un sauso putekļu sūcējs ir piemērots, lai uzsūktu:

- uzsūcamo materiālu/aukstus pelnus no kamīniem, kokogļu krāsnīm, pelnutraukiem vai grīliem.
- visa veida rupjus netīrumus, kā piemēram, smiltis, zāģskaidas vai sīkas akmens šķembas.

Norāde:

iesūcamais daudzums var atšķirties atkarībā no sūcāmā materiāla.

Uzsūcot ūdeni, šķidrums tīlpums nedrīkst pārsniegt 3,0 litrus.

Pelnu un sauso putekļu sūcēju izmantojiet tikai ar:

- oriģinālajām rezerves daļām, piederumiem vai sevišķo aprīkojumu.

Ražotājs neatbild par iespējamiem bojājumiem, kas radušies noteikumiem neatbilstošas izmantošanas vai nepareizas lietošanas rezultātā.

Simboli uz aparāta

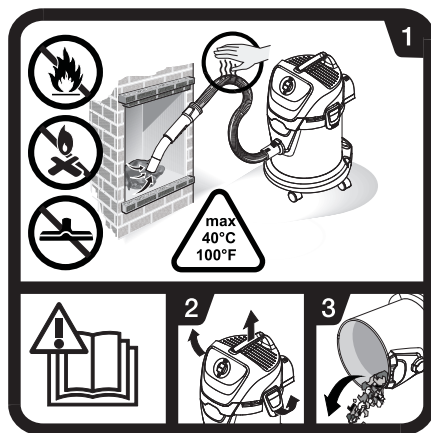

→ Izlasiet lietošanas instrukciju.

- 1 Pelnu sūkšanas procesā pastāvīgi pārbaudiet, vai šļutenes un putekļsūcējs neuzkarst. Neiesūciet sodrējus un degošas vielas. Neizmantojiet grīdas tīrīšanas sprauslu pelnu uzsūkšanai. Uzsūcamā materiāla temperatūra nedrīkst pārsniegt 40 °C.
- 2-3 Lai novērstu materiālu, kuri rada aizdegšanās risku (piem., zāģskaidas), uzkrāšanos: putekļu-sūcēju pēc pelnu sūkšanas atveriet ārpus telpām, iztukšojiet un iztīriet.

Vides aizsardzība



Iepakojuma materiālus ir iespējams atkārtoti pārstrādāt. Lūdzu, neizmetiet iepakojumu kopā ar mājsaimniecības atkritumiem, bet gan nogādājiet to vietā, kur tiek veikta atkritumu atsevišķa pārstrāde.



Nolietotās ierīces satur noderīgus materiālus, kurus iespējams pārstrādāt un izmantot atkārtoti. Tādēļ lūdzam izmantot vecās ierīces ar atbilstošu savākšanas sistēmu starpniecību.

Elektriskās un elektroniskās ierīces bieži vien satur sastāvdaļas, kuras, to nepareizas izmantošanas vai neatbilstošas utilizācijas gadījumā, var radīt potenciālu apdraudējumu cilvēku veselībai un videi. Tomēr šīs sastāvdaļas ir nepieciešamas ierīces pareizai darbībai. Ierīces, kas apzīmētas ar šo simbolu, nedrīkst izmest kopā ar sadzīves atkritumiem.

Plakani salocītā filtra utilizācija

Plakani salocītie filtri ir izgatavoti no videi nekaitīgām izejvielām.

Ja filtrā un tā maisinā nav iesūktas vielas, kuru klātbūtne mājsaimniecības atkritumos ir aizliegta, tos var utilizēt kopā ar parastajiem mājsaimniecības atkritumiem.

Informācija par sastāvdaļām (REACH)

Aktuālo informāciju par sastāvdaļām atradīsiet:

www.kaercher.com/REACH

Garantija

Mūsu pilnvarotās tirdzniecības sabiedrības izsniegtās garantijas saistības ir spēkā katrā valstī. Garantijas perioda laikā mēs bez maksas novērsīsim iespējamus darbības traucējumus Jūsu aparātā, ja to cēlonis ir materiāla vai ražošanas defekts. Ja nepieciešams garantijas remonts, lūdzam griezties pie Jūsu pārdevēja vai tuvākajā pilnvarotajā Klientu apkalpošanas dienesta iestādē, uzrādot pirkumu apliecināšu dokumentu.

Klientu apkalpošanas centrs

Jautājumu un aparāta darbības traucējumu gadījumā Jums labprāt sniegs padomu firmas KÄRCHER filiāles darbinieki.

Rezerves detaļu un speciālo piederumu pasūtīšana

Vissbiežāk pieprasīto rezerves daļu klāstu Jūs atradīsiet lietošanas rokasgrāmatas galā.

Rezerves detaļas un piederumus Jūs varat iegādāties pie sava tirdzniecības pārstāvja vai savā firmas KÄRCHER filiālē.

Drošības norādījumi

⚠ BĪSTAMI

- Aparātu pieslēdziet tikai maiņstrāvai. Spriegumam jāatbilst uz aparāta rūpnīcas plāksnītes norādītajam.
- Nekad neaizskariet tīkla spraudni un kontaktligzdu ar mitrām rokām.
- Neatvienojiet kontaktdakšu, izrauļot to aiz pieslēgšanas kabeļa ārā no kontaktligzdas.
- Pirms katras lietošanas reizes pārbaudiet, vai nav bojāts pieslēgšanas kabelis ar tīkla spraudni. Bojātu pieslēgšanas kabeli nekavējoties lieciet nomainīt pilnvarotā klientu apkalpošanas dienestā vai profesionālā elektromehāniķā darbnīcā.
- Lai izvairītos no elektrotraumām, mēs iesakām kontaktligzdas aprīkot ar iepriekš ieslēdzamu noplūdes strāvas drošinātājslēdzi (nominālais

nostrādes strāvas stiprums maks. 30 mA).

- Pirms jebkuru tīrīšanas un apkopes darbu veikšanas aparātu izslēdziet un atvienojiet kontaktdakšu.
- Jebkurus elektrisko sastāvdaļu remontus drīkst veikt tikai pilnvarots klientu apkalpošanas dienests.

⚠ BRĪDINĀJUMS

- Šis aparāts nav paredzēts, lai to lietotu personas ar ierobežotām fiziskām, sensoriskām un garīgām spējām vai personas, kurām nav pieredzes un/vai zināšanu, ja vien viņas uzrauga par drošību atbildīgā persona vai tā dod instrukcijas par to, kā jālieto aparāts.
- Bērni aparātu drīkst lietot tikai tad, ja tie ir sasnieguši 8 gadu vecumu un ja tos uzrauga par viņu drošību atbildīga persona vai tā dod instrukcijas par to, kā jālieto aparāts un kuras apzinās no ierīces izrietošās bīstamības sekas.
- Bērni nedrīkst spēlēties ar ierīci.
- Uzraugiet bērnus, lai pārliedzītos, ka tie nespēlējas ar ierīci.
- Bērni bez pieaugušo uzraudzības nedrīkst veikt ierīces tīrīšanu un lietotāja apkopi.
- Nelaidiet bērnus iepakojuma plēvju tuvumā, pastāv nosmakšanas risks!

- Izslēdziet aparātu pēc katras lietošanas reizes un ikreiz pirms tīrīšanas/apkopes.
 - Aparāta lietošana aizliegta sprādzienbīstamās zonās.
 - Pelnu un sauso putekļu sūcējs nav paredzēts bīstamu vielu atdalīšanai.
 - Uzsūciet tikai pelnus, kas radušies no atļautiem kurināmā veidiem (piem., dabīgas koksnes pagales, koksnes briķetes/granulas, brūnogles un akmeņogles).
 - Neiesūciet sodrējus.
 - Uzsūcamais materiāls, kurš no ārpusē izskatās atdzisis, iekšpusē var būt vēl ļoti karsts. Gaisa plūsmā karstās pelnu daļiņas var atkal uzliesmot.
 - Lai pārbaudītu, vai pelni nav karsti, uzirdiniet tos ar metāla priekšmetu.
 - Pirms krāšņu izsūkšanas obligāti uzmaniet, lai krāsns būtu auksts.
 - Pirms sākt tīrīšanu, pagaidiet līdz pelni ir pilnībā atdzisuši. Mēs neiesakām uguni ātri apdzēst ar ūdeni. Kamīna materiāli nespēj izturēt straujas temperatūras izmaiņas, un var rasties plaisas.
 - Pelnu sūkšanas procesā pastāvīgi pārbaudiet, vai sūkšanas šļūtene un aparāts neuzkarst. Ja tiek konstatēta sasilšana, tūlīt pat izslēdziet aparātu. Atvienojiet aparāta elektrības vadu. Iztīriet uzsūkto materiālu no pelnu un sauso putekļu sūcēja. Ļaujiet aparātam ārpus telpām un jūsu uzraudzībā atdzist.
 - Pirms un pēc pelnu sūkšanas pilnībā iztukšojiet tvertni.
 - Šķidrums tilpums nedrīkst pārsniegt 3,0 litrus.
 - Nav atļauts izmantot maisījumus putekļu savākšanai.
 - Ja veidojas putas vai izplūst šķidrums, aparāts nekavējoties jāizslēdz un jāatvieno kontaktdakša!
 - Neizmantojiet tīrīšanas līdzekļus, stikla vai universālus tīrīšanas līdzekļus! Aparātu nekad neiegremdējiet ūdenī. Sajaucoties ar iesūcamo gaisu, dažas vielas var veidot sprādzienbīstamus tvaikus vai maisījumus!
- Nekad neiesūkt sekojošas vielas:
- Sprādzienbīstamas vai viegli uzliesmojošas gāzes, šķidrums un putekļus (reaktīvie putekļi)
 - Reaktīvie metāla putekļi (piemēram, alumīnijs, magnijs, cinks) savienojumos ar stipriem sārmainiem un skābiem mazgāšanas līdzekļiem
 - Neatšķaidītas stipras skābes un sārmī
 - Organiskie atšķaidītāji (piemēram, benzīns, krāsu atšķaidītājs, acetons, mazuts).
 - Karsti, degoši vai kvēlojoši priekšmeti ar temperatūru virs 40 °C. Ja temperatūra pārsniedz 40 °C, pastāv ugunsbīstamība.

– Nav piemērots veselībai kaitīgu putekļu atdalīšanai (putekļu klase L, M, H).

Bez tam, šīs vielas var saēst aparātā izmantotos materiālus.

Riska pakāpes

△ **BĪSTAMI**

Norāde par tieši draudošām briesmām, kuras izraisa smagas traumas vai nāvi.

△ **BRĪDINĀJUMS**

Norāde par iespējami draudošām briesmām, kuras var izraisīt smagas traumas vai nāvi.

△ **UZMANĪBU**

Norāda uz iespējami bīstamu situāciju, kura var radīt vieglus ievainojumus.

IEVĒRĪBAI

Norāde par iespējami bīstamu situāciju, kura var radīt materiālos zaudējumus.

Aparāta apraksts

Attēlus skatīt atlokāmajā lapā!

Izsaīņojot pārbaudiet, vai iesaiņojumā esošais saturs ir pilnīgs un nebojāts. Pār vadāšanas laikā radušos bojājumu gadījumā lūdzam par to informēt tirgotāju.



1 Sūkšanas šļūtenes pieslēgums

Attēls **B 1**

→ Lai sūkšanas gadījumā pieslēgtu sūkšanas šļūteni.

2 Aparāta slēdzis (IESL./IZSL.)

Attēls **B 4**

→ **Pozīcija I:** Sūkšanas režīms
Pozīcija 0: Aparāts ir izslēgts.

3 Rokturis aparāta pārnēsāšanai

→ Lai pārvietotu aparātu, turiet to aiz pārvietošanas roktura.

4 Kabeļa āķis

Attēls **C 2**

→ Elektrības vada uzglabāšanai.

5 Tvertnes aizspiedņi

Attēls **A 1**

→ Lai atvērtu, pavelciet uz āru, lai noslēgtu - paspieciet uz iekšu.

6 Piederumu novietne

Attēls **C 2**

Piederumu novietne ļauj uzglabāt sūkšanas caurules un sprauslas turpat pie aparāta.

7 Vadrullītis

Attēls **A 1**

Vadrullīši piegādājot ir ielikti tvertnē, pirms ekspluatācijas sākšanas tie jāuzmontē.

8 Plakani salocītais filtrs ar rāmi

(jau ievietots aparātā)

Attēls **D 1**

Attēls **D 2**

IEVĒRĪBAI

Izmantošanas gadījumā vienmēr jābūt ieliktam filtram un tam piederīgajam rāmiņam.

9 Filtra ietvars

→ Filtra ietvars atrodas filtrelementā.

10 Filtrelements

(ar lielo netīrumu filtru)

11 Sūkšanas šļūtene ar rokturi

Attēls **B 1**

→ Iespiediet sūkšanas šļūteni savienojumā, tā nofiksēsies.

Lai to izņemtu, ar īkšķi nospiediet fiksatoru un izvelciet sūkšanas šļūteni.

*AD 3 Premium

12 Sūcējcaurules 2 x 0,5 m

Attēls **B 2**

→ Salieciet abas sūkšanas caurules kopā un savienojiet ar sūkšanas šļūteni.

*AD 3 Premium

13 Sprausla grīdas tīrīšanai

(ar ieliktni)

△ **UZMANĪBU**

Neizmantojiet grīdas tīrīšanas sprauslu pelnu uzsūkšanai.

Attēls **B 2**

→ Cietu virsmu un paklāju sūkšanai izmantojiet atbilstošu ieliktni.

Cietas virsmas: izmantojiet ieliktni ar 2 sukām.

Paklāju grīdas: strādājiet bez ieliktna.

Apkalpošana

IEVĒRĪBA!

Vienmēr strādājiet ar ievietotu plakani salocīto filtru.

Pirms ekspluatācijas sākšanas

- Attēls **A 1**
Noņemiet aparāta augšdaļu un izņemiet filtrrelementu. Pirms ekspluatācijas sākšanas uzmontējiet aparātam atsevišķi komplektā esošās daļas.
- Attēls **A 2**
Ievietojiet filtrrelementu.
Uzlieciet un nofiksējiet aparāta augšdaļu.

Ekspluatācijas sākums

Lai uzsūktu pelnus:

△ BRĪDINĀJUMS

Pārbaudiet, vai aparāts pēc pēdējās izmantošanas ir iztukšots un iztīrīts.

Attēls **B 1**

- Pieslēdziet piederumus (tikai šļūteni).

Lai veiktu sauso sūkšanu:

Attēls **B 1** - **B 2**

- Pieslēdziet piederumus (šļūteni, caurules, grīdas tīrīšanas sprauslu ar ieliktni).

Lai veiktu mitro sūkšanu:

Attēls **B 1** - **B 2**

- Pieslēdziet piederumus (šļūteni, caurules, grīdas tīrīšanas sprauslu bez ieliktna).

Lai uzsūktu pelnus, veiktu mitro un sauso sūkšanu:

Attēls **B 3**

- Pievienojiet kontaktspraudni kontaktlīdzi.

Attēls **B 4**

- Ieslēdziet ierīci.

Pelnu/sausā sūkšana

IEVĒRĪBA!

Strādājiet tikai ar sausu plakani salocīto filtru.

Mitrā sūkšana

- Lai uzsūktu šķidrums jeb mitrumu, uzlieciet vajadzīgos piederumus uz sūkšanas caurulēm jeb uzreiz uz roktura.

Norāde: Pēc mitrās sūkšanas nekavējoties izlejiet un izžāvējiet tvertni. Citādi pastāv korozijas veidošanās risks.

Darba pārtraukšana

- Izslēdziet ierīci.

Darba beigšana

- Izslēdziet aparātu un izņemiet tīkla kontaktdakšu.

Tvertnes iztukšošana

→ Attēls **C 1**

Noņemiet aparāta augšdaļu, izņemiet filtrrelementu un iztukšojiet tvertni.

Aparāta uzglabāšana

→ Attēls **C 2**

Elektrības vadu un piederumus ievietojiet nodalījumos uz aparāta. Uzglabājiet aparātu sausā telpā.

Kopšana un tehniskā apkope

- Aparātu un piederumu daļas no plastmasas kopjiet ar standarta plastmasas tīrīšanas līdzekli.
- Tvertni un piederumus vajadzības gadījumā izskalojiet ar ūdeni un pirms atkārtotas lietošanas nožāvējiet.

Plakani salocītā filtra tīrīšana

Attēls **D 1**

- Noņemiet aparāta augšdaļu. Izņemiet rāmi ar filtru un izdauziet filtru. Vajadzības gadījumā izskalojiet filtru zem ūdens strūkļas. Filtru nedrīkst berzt vai tīrīt ar suku.

Pirms montāžas ļaujiet tam pilnībā izžūt.

Attēls **D 2**

- Pēc tam vispirms ielieciet filtru un pēc tam rāmi. Uzlieciet un nofiksējiet aparāta augšdaļu.

Palīdzība darbības traucējumu gadījumā

Vāja sūkšana

Norāde:

iesūcamais daudzums var atšķirties atkarībā no sūcama materiāla.

Ja aparāta iesūkšanas jauda samazinās, jāpārbauda sekojoši punkti.

- Aizsērējuši piederumi, sūcējšļūtene vai sūcējcaurules, likvidējiet aizsērējumu ar ūjū.

Attēls **D 1**

- Netīrs plakani salocītais filtrs vai lielo netīrumu filtrs. Izdauziet plakani salocīto filtru vai filtrrelementu un, ja nepieciešams, izskalojiet zem ūdens strūkļas.
- Ja novērojama dūmu veidošanās: atvienojiet elektrības vadu un iznesiet aparātu ārpus telpām.

Tehniskie dati

Spriegums 1~50-60 Hz	220 - 240 V
Jauda P _{nom}	1000 W
Aizsardzības klase	II
Tīkla drošinātājs (kūstošais)	10 A
Tvertnes tilpums	17 l
Ar rokturi uzņemamais ūdens daudzums	3,0 l
Ar grīdas tīrīšanas sprauslu uzņemamais ūdens daudzums	3,0 l
Tīkla kabelis	H05VV-F 2x0,75
Skaņas spiediena līmenis (EN 60704-2-1)	73 dB(A)
Svars (bez pierīcēm)	6,5 kg

Rezervētas tiesības veikt tehniskas izmaiņas!

Turiny s

Bendrieji nurodymai	LT	5
Saugos reikalavimai	LT	6
Prietaiso aprašymas	LT	8
Valdymas	LT	9
Priežiūra ir aptarnavimas	LT	9
Pagalba gedimų atveju	LT	9
Techniniai duomenys	LT	9

Bendrieji nurodymai



Prieš pirmą kartą pradėdant naudotis prietaisu, būtina atidžiai perskaityti originalią instrukciją, ja vadovautis ir saugoti,

kad ją galima būtų naudotis vėliau arba perduoti naujam savininkui.

Naudojimas pagal paskirtį

Remiantis šioje naudojimo instrukcijoje pateiktais aprašymais ir saugumo nurodymais prietaisas gali būti naudojamas kaip pelenų ir sauso valymo siurblys. Be to, galima siurbti vandenį.

Šis prietaisas skirtas naudoti namų ūkyje ir nėra pritaikytas pramoniniam naudojimui.

- Saugokite prietaisą nuo lietaus. Nelaikykite jo lauke. Pelenų ir sauso valymo siurblys ypač tinkamas siurbti:
- atvėsusius pelenus iš židinių, medienos anglį iš krosnių, pelenus iš peleninių ar kepsnių;
- visų rūšių stambių dalelių purvą, pavyzdžiui, smėlį ar skaldą.

Pastaba:

Jsiurbiamas kiekis gali skirtis priklausomai nuo siurbiamų medžiagų.

Siurbiant vandenį, skysčio kiekis negali viršyti 3,0 litro. Pelenų ir sauso valymo siurblių naudokite tik su:

- originaliais priedais, atsarginėmis dalimis ir specialiais priedais.

Gamintojas neprisiima atsakomybės už galimą žalą, atsiradusią naudojant prietaisą ne pagal paskirtį ar netinkamai jį valdant.

Simboliai ant prietaiso

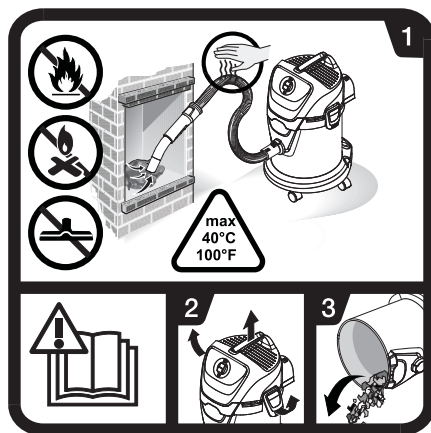

→ Perskaitykite naudojimo instrukciją.

- 1 Siurbdami pelenus nuolat tikrinkite, ar nekaista žarnos ir siurblys. Nesiurbkite suodžių ir degių medžiagų. Grūdų antgaliu nesiurbkite pelenų. Siurbiamų medžiagų temperatūra negali viršyti 40 °C.
- 2-3 Siekdami apsaugoti nuo gaisro pavojų keliančių medžiagų (pavyzdžiui, medienos drožlių) sankaupų: prieš pelenų siurbimą ir po jo lauke atidarykite siurblių ir ištuštinkite bei išvalykite jį.

Aplinkos apsauga



Pakuotės medžiagos gali būti perdirbamos. Neišmeskite pakuočių kartu su buitinėmis atliekomis, bet atiduokite jas perdirbimui.



Naudotų prietaisų sudėtyje yra vertingų, antriniams žaliavų perdirbimui tinkamų medžiagų, todėl jie turėtų būti atiduoti perdirbimo įmonėms.

Todėl naudotus prietaisus šalinkite pagal atitinkamą antrinių žaliavų surinkimo sistemą.

Elektros ir elektroniniuose prietaisuose dažnai būna dalių, su kuriomis netinkamai elgiantis arba netinkamai jas pašalinus gali kilti pavojus žmonių sveikatai ir aplinkai. Tačiau norint tinkamai eksploatuoti prietaisą šios dalys būtinos. Šiuo simboliu pažymėtus prietaisus draudžiama šalinti su buitinėmis atliekomis.

Plokščiojo klostuoto filtro atliekų tvarkymas

Plokščieji klostuoti filtrai pagaminti iš aplinkai nekenksmingų medžiagų.

Juos galite šalinti kartu su buitinėmis atliekomis, jei j juos nėra įsiurbti medžiagų, kurias šalinti su buitinėmis atliekomis yra draudžiama.

Nurodymai apie sudedamąsias medžiagas (REACH)

Aktualią informaciją apie sudedamąsias dalis rasite adresu:

www.kaercher.com/REACH

Garantija

Kiekvienoje šalyje galioja tos garantijos sąlygos, kurias nustato įgalioti pardavėjai. Galimus prietaiso gedimus garantijos galiojimo laikotarpiu pašalinsime nemokamai, jei tokių gedimų priežastis buvo netinkamos medžiagos ar gamybos defektai. Dėl garantinio gedimų pašalinimo kreipkitės į pardavėją arba artimiausią klientų aptarnavimo tarnybą. Visuomet pateikite pirkinį patvirtinantį kasos kvitą.

Klientų aptarnavimo tarnyba

Iškilus klausimams arba prietaisui sugedus, Jums padės mūsų KÄRCHER filialo darbuotojai.

Atsarginių dalių ir specialių priedų užsakymas

Dažniausia naudojamų atsarginių dalių sąrašas pateiktas naudojimo instrukcijos pabaigoje.

Atsargines dalis ir priedus gausite iš pardavėjo arba Jūsų KÄRCHER filiale.

Saugos reikalavimai

⚠ PAVOJUS

- *Prietaisą galima jungti tik į kintamosios srovės tinklą. Įtampa turi atitikti prietaiso skydelyje nurodytą įtampą.*
- *Niekada nelieskite kištuko ir rozetės šlapiomis rankomis.*
- *Netraukite tinklo kištuko iš rozetės laikydami už tinklo kabelio.*
- *Kiekvieną kartą prieš pradėdami naudoti prietaisą patikrinkite, ar nepažeistas elektros laidas. Pažeistą elektros laidą nedelsdami pakeiskite oficialioje klientų aptarnavimo tarnyboje/elektros prietaisų remonto dirbtuvėse.*
- *Kad išvengtumėte nelaimingų atsitikimų su elektra, rekomenduojame naudoti rozetes su jau įmontuotu apsauginiu laikinosios srovės jungikliu (maks. 30 mA vardinis pradinis srovės stiprumas).*

- *Prieš pradėdami įprastinės ir techninės priežiūros darbus, išjunkite prietaisą ir ištraukite iš lizdo tinklo kištuką.*
- *Remonto darbus ir elektros įrangos darbus tinkamai atlikti gali tik įgaliota klientų aptarnavimo tarnyba.*

⚠ ĮSPĖJIMAS

- *Šis prietaisas nepritaikytas naudoti asmenims su fizine, sensorine ar dvasine negalia arba asmenims, neturintiems pakankamai reikiamos patirties ir (arba) žinių, nebent prižiūrint už saugą atsakingam asmeniui ir jam nurodant, kaip prietaisas turi būti naudojamas.*
- *Vaikai prietaisą gali naudoti, tik jei yra vyresni nei 8 metų ir atsakingas asmuo juos prižiūri arba duoda nuorodas, kaip naudoti prietaisą ir vaikai supranta prietaiso keliamus pavojus.*
- *Vaikai negali žaisti su prietaisu.*
- *Prižiūrėkite vaikus ir užtikrinkite, kad jie nežaistų su įrenginiu.*
- *Vaikai negali prietaiso valyti ir atlikti naudotojo vykdomų techninės priežiūros darbų, jei jų neprižiūri kiti asmenys.*
- *Saugokite pakuotės plėveles nuo vaikų, galimas uždusimo pavojus!*
- *Išjunkite prietaisą prieš kiekvieną naudojimą ir valymą/techninę priežiūrą.*

- Draudžiama naudoti prietaisą sprogiroje aplinkoje.
 - Pelenų filtras ir sauso valymo siurblys nėra tinkami kenksmingų medžiagų atskyrimui.
 - Siurbkite tik leistinų degiųjų medžiagų pelenus (pavyzdžiui, natūralių malkų, medienos briketų / granuliu, rudosios ir akmens anglies).
 - Nesiurbkite suodžių.
 - Siurbiami medžiaga, kuri iš išorės atrodo atvėsusi, gali būti įkaitusi viduje. Nuo oro srovės karštos pelenų dalelės gali vėl užsidegti.
 - Metaliniu daiktu sujudinkite pelenus ir patikrinkite, ar jie dar karšti.
 - Prieš siurbdami iš krosnių, būtinai įsitikinkite, kad jos atvėsę.
 - Prieš pradėdami valyti, palaukite, kol pelenai visiškai atvės. Nerekomenduojame gęsinti liepsną staigiai pilant ant jos vandenį. Židinio medžiagos nepritaikytos staigiems temperatūros pokyčiams ir gali atsirasti trūkių.
 - Siurbdami pelenus nuolat tikrinkite, ar nekaista siurbimo žarna ir siurblys. Jei tik pastebite, kad kaista, nedelsdami išjunkite prietaisą. Ištraukite prietaiso elektros laido kištuką. Iš pelenų ir sauso valymo siurblio pašalinkite susiurbtas medžiagas. Prietaisą atvėsinkite lauke ir nepalikite be priežiūros, kol jis vėsta.
 - Prieš pelenų siurbimą ir po jo visiškai ištuštinkite talpyklą.
 - Skysčio kiekis negali viršyti 3,0 litro.
 - Draudžiama naudoti dulkių maišelius.
 - Jei išsiskiria putos arba skystis, tuoj pat išjunkite prietaisą arba ištraukite tinklo kištuką!
 - Nenaudokite šveitiklių, stiklo ar universalių valiklių! Prietaiso niekada nenardinkite į vandenį.
- Susimaišiusios su įtraukiamu oru tam tikros medžiagos gali sudaryti sprogius garus arba mišinius. Jokių būdu nesiurbkite šių medžiagų:
- Sprogių arba degių dujų, skysčių ir dulkių (reaktyvių dulkių)
 - Reaktyvių metalo dulkių (pvz., aliuminio, magnio, cinko) kartu su stipriai šarminiais arba rūgštiniais valikliais
 - Neskiestų rūgščių ir šarmų
 - Organinių tirpiklių (pvz., benzino, skiediklio, acetono, mazgo).
 - Karštų, degančių ar rusenančių medžiagų, kurių temperatūra aukštesnė nei 40°C. Kai siurbiamų medžiagų temperatūra aukštesnė nei 40 °C, kyla gaisro pavojus.
 - Netinka sveikatai pavojingoms medžiagoms (L, M, H dulkių klasių) atskirti.
- Be to, šios medžiagos gali pažeisti medžiagas, iš kurių pagamintas prietaisas.

Rizikos lygiai

⚠ **PAVOJUS**

Nuoroda dėl tiesioginio pavojaus, galinčio sukelti sunkius kūno sužalojimus ar mirtį.

⚠ **ISPĖJIMAS**

Nuoroda dėl galimo pavojaus, galinčio sukelti sunkius kūno sužalojimus ar mirtį.

⚠ **ATSARGIAI**

Nurodo galimą pavojų, galintį sukelti lengvus sužalojimus.

DĖMESIO

Nuoroda dėl galimo pavojaus, galinčio sukelti materialinius nuostolius.

Prietaiso aprašymas

Paveikslus rasite išlankstomame puslapyje!



Išpakuodami prietaisą patikrinkite, ar netrūksta priedų ir ar nėra pažeidimų. Jei prietaisas pažeistas gabenimo metu, praneškite apie tai pardavėjui.

1 Siurbimo žarnos prijungimas

Paveikslas **B 1**

→ Siurbimo žarnai prijungti siurbiant.

2 Prietaiso jungiklis (JUNGTI/IŠJUNGTI)

Paveikslas **B 4**

→ **I padėtis:** Siurbimas

0 padėtis: prietaisas išjungtas.

3 Rankena

→ Transportuodami prietaisą laikykite už nešimo rankenos.

4 Kabelio kablys

Paveikslėlis **C 2**

→ Maitinimo laidui laikyti.

5 Kameros fiksatorius

Paveikslas **A 1**

→ Norėdami atidaryti, traukite į išorę, norėdami užblokuoti, spauskite į vidų.

6 Priedų dėklas

Paveikslėlis **C 2**

Priedų dėkle galima laikyti prietaiso siurbimo vamzdžius ir antgalius.

7 Vairuojamasis ratukas

Paveikslas **A 1**

Kreipiantieji ratukai išsiunčiant sudedami į rezervuarą, juos reikia sumontuoti prieš pradėdant eksploatuoti prietaisą.

8 Plokščiasis klostuotas filtras rėme (jau sumontuotas prietaise)

Paveikslas **D 1**

Paveikslas **D 2**

DĖMESIO

Naudojant filtras ir rėmas turi būti visada įdėti.

9 Filto lizdas

→ Filto lizdas yra filto dėžėje.

10 Filto dėžė

(su stambių nešvarumų filtru)

11 Siurbimo žarna su rankena

Paveikslas **B 1**

→ Įspauskite siurbimo žarną, ji užsifiksuos.

Norėdami išimti siurbimo žarną, nykščiu paspauskite fiksatorių ir ištraukite siurbimo žarną.

*AD 3 Premium

12 Siurbimo vamzdžiai - 2 vnt. x 0,5 m

Paveikslas **B 2**

→ Vieną į kitą sukiškite siurbimo vamzdžius ir sujunkite su siurbimo žarna.

*AD 3 Premium

13 Grindų antgalis

(su įmontuojamu elementu)

⚠ **ATSARGIAI**

Grindų antgaliu nesiurbkite pelenų.

Paveikslas **B 2**

→ Kietiems paviršiams ir kiliminei dangai siurbti naudokite tinkamą įmontuojamą elementą.

Kietiems paviršiams: naudokite įmontuojamą elementą su 2 šerių juostelėmis.

Kiliminei dangai: dirbkite be įmontuojamo elemento.

Valdymas

DĖMESIO

Visada įdėkite plokščiąjį klostuotą filtrą.

Prieš pradėdant naudoti

- Paveikslas **A 1**
Nuimkite prietaiso galvą ir išimkite filtro dėžę. Prieš pradėdami naudoti prietaisą, sumontuokite kartu patiektais atskiras dalis.
- Paveikslas **A 2**
Įdėkite filtro dėžę.
Uždėkite ir užfiksukite įrenginio galvą.

Naudojimo pradžia

Pelenų siurbimui:

△ JSPĖJIMAS

Patikrinkite, ar prietaisas ištuštintas ir išvalytas po paskutinio siurbimo.

Paveikslas **B 1**

- Pritvirtinkite priedus (tik žarną).

Sausam siurbimui:

Paveikslas **B 1** - **B 2**

- Pritvirtinkite priedus (žarną, vamzdį, grindų antgalį su įmontuojamu elementu).

Drėgnam siurbimui:

Paveikslas **B 1** - **B 2**

- Pritvirtinkite priedus (žarną, vamzdį, grindų antgalį be įmontuojamo elemento).

Pelenų siurbimui, drėgnam ir sausam siurbimui:

Paveikslas **B 3**

- Įkiškite elektros laido kištuką.

Paveikslas **B 4**

- Įjunkite prietaisą.

Pelenų/sausas siurbimas

DĖMESIO

Naudokite tik sausą plokščiąjį klostuotą filtrą.

Drėgnas valymas

- Drėgnam arba skysčių siurbimui pageidaujama priedą užmaukite ant siurbimo vamzdžio arba tiesiai ant rankenos.

Pastaba: Baigę drėgną siurbimą, nedelsdami ištuštinkite ir išsausinkite talpyklą. Kitu atveju kyla korozijos pavojus.

Darbo nutraukimas

- Išjunkite prietaisą.

Darbo pabaiga

- Prietaisą išjunkite ir ištraukite kištuką.

Ištuštinkite rezervuarą.

- Paveikslas **C 1**

Nuimkite prietaiso galvą, išimkite filtro dėžę ir ištuštinkite talpyklą.

Prietaiso laikymas

- Paveikslėlis **C 2**

Maitinimo laidą ir priedus sudėkite į prietaisą. Prietaisą laikykite sausoje patalpoje.

Priežiūra ir aptarnavimas

- Prietaisą ir sintetines priedų dalis valykite paprastu sintetikos valikliu.

- Jei reikia, kamerą ir priedus išplaukite vandeniu ir prieš vėl naudodami išdžiovinkite.

Plokščiojo klostuotojo filtro valymas

Paveikslas **D 1**

- Nuimkite prietaiso galvą. Išimkite rėmą ir filtrą ir išpurtykite filtrą. Filtrą, jei reikia, nuplaukite tekančiu vandeniu. Filtro neskuskite ir nevalykite šepetėliu. Prieš sumontuodami, palaukite, kol išdžius.

Paveikslas **D 2**

- Tada sumontuokite filtrą, o po to – rėmą.
Uždėkite ir užfiksukite įrenginio galvą.

Pagalba gedimų atveju

Sumažėjęs siurbimo galingumas

Pastaba:

įsiurbiamas kiekis gali skirtis priklausomai nuo siurbiamų medžiagų.

Sumažėjus siurbiamajai galiai, patikrinkite:

- ar neužsikimšo priedai arba siurbimo vamzdis; ilgu virbu pašalinkite kamštį,

Paveikslas **D 1**

- Užsiteršęs plokščiasis klostuotas arba stambių nešvarumų filtras. Išpurtykite plokščiąjį klostuotą filtrą arba filtro dėžę ir, jei reikia, išplaukite vandens srove.

- Pastebėję dūmijimą: ištraukite elektros laido kištuką ir išneškite prietaisą į lauką.

Techniniai duomenys

Įtampa 1~50-60 Hz	220 - 240 V
Galingumas, P _{nom} (nominalus)	1000 W
Apsaugos klasė	II
Elektros tinklo saugiklis (inercinis)	10 A
Maišelio talpa	17 l
Vandens ėmimas su rankena	3,0 l
Vandens ėmimas su antgalium grindims.	3,0 l
Elektros laidas	H05VV-F 2x0,75
Triukšmo lygis (EN 60704-2-1)	73 dB(A)
Svoris (be priedų)	6,5 kg

Gamintojas pasilieka teisę keisti techninius duomenis!

Зміст

Загальні вказівки	UK	5
Правила безпеки	UK	6
Опис пристрою	UK	8
Експлуатація	UK	9
Догляд та технічне обслуговування	UK	10
Допомога у випадку неполадок	UK	10
Технічні характеристики	UK	10

Загальні вказівки



Перед першим застосуванням вашого пристрою прочитайте цю оригінальну інструкцію з експлуатації, після цього дійте відповідно до неї та збережіть її для подальшого користування або для наступного власника.

Правильне застосування

Пристрій призначений для використання як пилосос для всмоктування золи та проведення сухого прибирання у відповідності до описів, приведених в цьому керівництві з експлуатації, та вказівок щодо техніки безпеки. Також підтримується можливість всмоктування води.

Цей пристрій призначений для приватного використання і не пристосований до навантажень промислового використання.

– Необхідно захищати прилад від дощу. Не зберігати поза приміщенням.

Пилосос для всмоктування золи та сухого прибирання особливо підходить для всмоктування:

- сміття/холодної золи з камінів, печей, попілничок або установок для гриля.
- грубий грязь всіх видів, наприклад, піску або кам'яної крихти.

Примітка:

Всмоктувана кількість може змінюватися залежно від всмоктуваного матеріалу.

При всмоктуванні води об'єм рідини не повинен перевищувати 3, літра.

Використовувати для всмоктування золи та сухого прибирання тільки з:

- Оригінальними запасними частинами, аксесуарами та додатковим обладнанням.

Виробник не несе відповідальності за збитки, завдані невідповідним або неправильним застосуванням пристрою.

Символи на пристрої

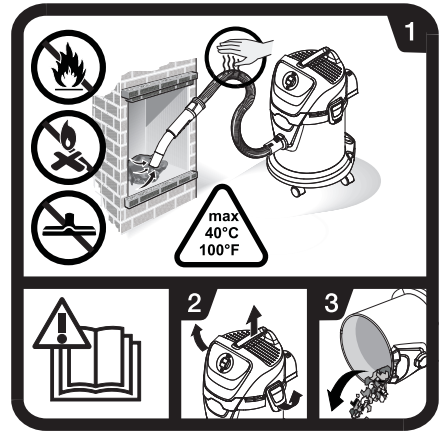

→ Прочитати керівництво з експлуатації.

- 1 Під час всмоктування золи необхідно постійно перевіряти нагрів шлангів та пилососа. Не всмоктувати сажу і горючі матеріали. Не застосовувати форсунку для чищення підлоги для всмоктування золи. Температура сміття не повинна перевищувати 40 °C.

- 2-3 Щоб уникнути накопичення пожежонебезпечних матеріалів (наприклад, тирса) необхідно: після закінчення роботи і перед всмоктуванням золи перемістити пилосос на вулицю, відкрити, випорожнити та очистити.

Охорона довкілля



Матеріали упаковки піддаються переробці для повторного використання. Будь ласка, не викидайте пакувальні матеріали разом із домашнім сміттям, віддайте їх для повторного використання.



Старі пристрої містять цінні матеріали, що можуть використовуватися повторно. Тому, будь ласка, утилізуйте старі пристрої за допомогою спеціальних систем збору сміття.

Електричні та електронні прилади найчастіше містять складові частини, які у разі неправильного поводження з ними або неправильної утилізації можуть створити потенційну небезпеку для здоров'я людини та навколишнього середовища. Однак ці частини необхідні для належної експлуатації приладу. Прилади, позначені цим символом, забороняється утилізувати разом з побутовим сміттям.

Утилізація плоского складчастого фільтра

Плаский складчастий фільтр виготовлений з екологічно безпечних матеріалів.

Якщо вони не містять речовин, що заборонені для утилізації домашнього сміття, Ви можете утилізувати їх зі звичайним домашнім сміттям.

Інструкції із застосування компонентів (REACH)

Актуальні відомості про компоненти наведені на веб-вузлі за адресою:

www.kaercher.com/REACH

Гарантія

У кожній країні діють умови гарантії, видані нашими компетентними товариствами зі збуту. Неполадки в роботі пристрою ми усуваємо безплатно протягом терміну дії гарантії, якщо вони викликані браком матеріалу чи помилками виготовлення. У гарантійному випадку звертайтеся, будь ласка, з обладнанням та документами, що підтверджують покупку пристрою, до Вашого торгового агента або до приведених нижче пунктів гарантійного обслуговування клієнтів.

Служба підтримки користувачів

З різних питань та в разі поломок Вам допоможуть наші представники філіалу KÄRCHER.

Замовлення запасних частин та спеціального обладнання

Асортимент запасних частин, що часто необхідні, можна знайти в кінці інструкції по експлуатації. Запасні частини та спеціальне обладнання Ви зможете отримати у Вашого дилера або у філіалі фірми KÄRCHER.

Правила безпеки

⚠ НЕБЕЗПЕКА

- Пристрій слід вмикати лише до змінного струму. Напруга повинна відповідати вказанам на фірмовій табличці пристрою даним щодо напруги.
- Ніколи не торкайтесь мережного штекера та розетки вологими руками.
- Неможна витягувати мережний штекер із розетки за мережний шнур.
- Перевіряти підключення приладу до мережі на предмет пошкодження перед кожним використанням. Замініть дефектний провід через авторизовану сервісну службу/електрика.
- Щоб уникнути нещасних випадків під час використання електроприладів, ми рекомендуємо використовувати розетки з по-

передньо увімкненим автоматом захисту від току витоку (макс. 30 мА сили току номінальної дії).

- Під час проведення будь-яких робіт з догляду та технічного обслуговування апарат слід вимкнути, а мережевий шнур - витягти з розетки.
- Ремонтні роботи та роботи з електричними вузлами може виконувати тільки уповноважена служба сервісного обслуговування.

⚠ ПОПЕРЕДЖЕННЯ

- Цій пристрій не призначений для використання людьми з обмеженими фізичними, сенсорними або розумовими можливостями або з відсутністю досвіду й/або відсутністю відповідних знань, за винятком випадків, коли вони знаходяться під наглядом відповідальної за безпеку особи або отримують від неї вказівки по застосуванню пристрою, а також усвідомлюють можливі ризики.
- Допускається застосування пристрою дітьми, які досягли 8-річного віку, знаходяться під наглядом особи, відповідальної за їх безпеку, або які отримали інструкції із застосування пристрою від такої особи, а також усвідомлюють можливі ризики.

- Не дозволяйте дітям грати з пристроєм.
- Стежити за тим, щоб діти не грали із пристроєм.
- Не дозволяйте дітям проводити очищення та обслуговування пристрою без нагляду.
- Пакувальну плівку тримайте подалі від дітей, існує небезпека задушення!
- Пристрій слід відключати після кожного використання і перед проведенням очищення/технічного обслуговування.
- Робота у вибухонебезпечних умовах не дозволяється.
- Пілосос для всмоктування золи та сухого чищення не придатний для сепарації небезпечних речовин.
- Допускається всмоктування золи тільки від допустимих видів палива (наприклад, натуральних дров, дерев'яних брикетів/гранул, бурого та кам'яного вугілля).
- Збір сажі не допускається.
- Сміття, яке зовні здається заохололим, може бути усередині ще розжареним. У потоці повітря розжарені частки золи можуть знову запалати.
- Розпушити золу металевим предметом для того, щоб перевірити, чи встигла вона остигнути.
- Перед чищенням печі пілососом необхідно переконатися, що піч остигнула.
- До початку чищення необхідно діждатися, поки зола не стане холодною. Ми радимо загасити вогонь водою. Матеріал каміна не виносить різких перепадів температур і може дати тріщини.
- Під час всмоктування золи необхідно постійно перевіряти нагрів всмоктувального шланга та пристрою. В разі початку нагрівання необхідно негайно вимкнути пристрій. Вимкнути пристрій з розетки. Видалити зібране сміття з пілососа для всмоктування золи і сухого прибирання. Залишити пристрій для охолодження на свіжому повітрі під наглядом.
- Повністю спорожнити резервуар до і після всмоктування золи.
- Не допускати перевищення об'єму рідини 3,0 літра.
- Не дозволяється застосовувати мішок для збору пилу.
- При утворенні піни або витіканні рідини пристрій слід негайно вимкнути або від'єднувати від електромережі.

- Не використовувати засоби для чищення для скла або універсальні засоби для чищення! Забороняється занурювати пристрій у воду.

Певні речовини можуть створювати вибухонебезпечні гази або суміші, змішуючись зі всмоктуваним повітрям.

Ніколи не всмоктувати пиломатеріалом наступні речовини:

- Вибухонебезпечні або горючі гази, рідини або пил (реактивний пил)
- Реактивний металевий пил (наприклад, алюміній, магній, цинк) у сполуці з сильнолужними та кислотними засобами для чищення
- Нерозведені сильні кислоти та луги
- Органічні розчинники (наприклад, бензин, розріджувач фарби, ацетон, мазут).
- Гарячі, запалені або розжарені предмети з температурою понад 40° С. При температурі понад 40° С існує небезпека пожежі.
- Не призначений для уловлювання небезпечною для здоров'я пилю (клас запиленості L, M, H).

До того ж, ці речовини можуть пошкодити матеріали, що використовуються у пристрої.

Рівень небезпеки

⚠ НЕБЕЗПЕКА

Вказівка щодо небезпеки, яка безпосередньо загрожує та призводить до тяжких травм чи смерті.

⚠ ПОПЕРЕДЖЕННЯ

Вказівка щодо потенційно можливої небезпечної ситуації, що може призвести до тяжких травм чи смерті.

⚠ ОБЕРЕЖНО

Вказівка щодо потенційно небезпечної ситуації, яка може спричинити отримання легких травм.

УВАГА

Вказівка щодо можливої потенційно небезпечної ситуації, що може спричинити матеріальні збитки.

Опис пристрою

Зображення див. на розвороті!

При розпакуванні перевірте вміст упаковки на наявність додаткового обладнання чи пошкоджень. У випадку пошкоджень при транспортуванні повідомте про це своєму продавцю.



1 Місце під'єднання шлангу

Малюнок **B 1**

→ Для підключення всмоктувального шлангу під час роботи.

2 Вимикач

Малюнок **B 4**

→ **Позиція I:** Режим всмоктування
Положення 0: Пристрій вимкнений.

3 Ручка

→ При транспортуванні тримати пристрій за ручку

4 Гачки для кабелю

Малюнок **C 2**

→ Для зберігання мережевого шнуру.

5 Замок бака

Малюнок **A 1**

→ Витягнути назовні для того, щоб відкрити та натиснути всередину, щоб закрити.

6 Місце для додаткового обладнання

Малюнок **C 2**

Місце для зберігання додаткового обладнання, розташоване на пристрої, призначено для зберігання всмоктувальних трубок та всмоктувальних насадок.

7 Спрямовувальний валець

Малюнок **A 1**

Перед початком експлуатації слід встановити направляючі ролики, які при постачанні розміщуються в резервуарі.

8 Складчастий фільтр з рамкою (вже встановлений в пристрій)

Малюнок **D 1**

Малюнок **D 2**

УВАГА

Під час роботи завжди використовувати фільтр і відповідну рамку.

9 Тримач фільтру

→ Тримач фільтру знаходиться у фільтруючому елементі.

10 Фільтруючий елемент (з фільтром для грубих часток грязі)

11 Всмоктувальний шланг з ручкою

Малюнок **B 1**

→ Втиснути всмоктувальний шланг в з'єднання до фіксації.
Для витягання шлангу слід натиснути пальцями на стопор і витягнути всмоктувальний шланг.

*AD 3 Premium

12 Всмоктуючі трубки 2 x 0,5 м

Малюнок **B 2**

→ З'єднати обидві всмоктувальні трубки та підключити їх до всмоктувального шлангу.

*AD 3 Premium

13 Насадка для підлоги (зі вставкою)

⚠ ОБЕРЕЖНО

Не застосовувати форсунку для чищення підлоги для всмоктування золи.

Малюнок **B 2**

→ Для чищення твердих і килимових покриттів застосовуються відповідні вставки.

Тверді поверхні: Використовувати вставку з 2 щітками.

Килимові покриття: Працювати без застосування вставок.

Експлуатація

УВАГА

Працювати завжди тільки зі встановленим плоским складчастим фільтром.

Перед введенням в експлуатацію

→ Малюнок **A 1**

Зняти голівку пристрою та виняти фільтруючий елемент. Перед початком експлуатації пристрою встановити додані незакріплені частини.

→ Малюнок **A 2**

Встановити фільтруючий елемент. Встановіть та зафіксуйте голівку приладу.

Введення в експлуатацію

Для всмоктування золи:

⚠ ПОПЕРЕДЖЕННЯ

Стежити за тим, щоб пристрій був випорожнений та очищений після останнього процесу всмоктування.

Малюнок **B 1**

→ Підключення додаткового обладнання (тільки шланг).

Для сухого прибирання:

Малюнок **B 1 - B 2**

→ Підключити додаткове обладнання (шланг, трубки, форсунка для чищення підлоги включаючи змінний модуль).

Для вологого прибирання:

Малюнок **B 1 - B 2**

→ Підключити додаткове обладнання (шланг, трубки, форсунка для чищення підлоги без змінного модуля).

Для всмоктування золи, вологого та сухого прибирання:

Малюнок **B 3**

→ Вставте штепсельну вилку.

Малюнок **B 4**

→ Включіть пристрій.

Зола/сухе прибирання

УВАГА

Працювати тільки з сухим плоским складчастим фільтром.

Вологе прибирання

→ Для усмоктування вологи або вологого прибирання надягти бажане додаткове обладнання на усмоктувальні трубки або прямо на ручку.

Примітка: Після вологого прибирання резервуар необхідно негайно випорожнити та висушити. Інакше можливий ризик корозії.

Переривання роботи

- Вимкнути пристрій.

Закінчення роботи

- Вимкнути пристрій та витягнути штекер.

Спорожнити резервуар

- Малюнок **C 1**
Зняти кришку пристрою, вийняти фільтруючий елемент та видалити вміст з резервуару.

Зберігання пристрою

- Малюнок **C 2**
Скласти кабель живлення від електромережі та приналежності на пристрої. Зберігати пристрій в сухих приміщеннях.

Догляд та технічне обслуговування

- Очищувати пристрій та аксесуари з пластмаси за допомогою стандартних засобів для чищення виробів з пластмаси.
- Бак та приладдя в разі необхідності промити водою та просушити перед наступним використанням.

Прочистити плоский складчастий фільтр

Малюнок **D 1**

- Зняти голівку пристрою. Витягнути рамку та фільтр, витрусити з фільтру вміст. При необхідності промити під струменем води. Не витирати фільтр і не чистити із застосуванням щітки. Перед встановленням повністю висушити.

Малюнок **D 2**

- Знову вставити фільтр, а потім – рамку. Встановіть та зафіксуйте голівку приладу.

Допомога у випадку неполадок

Зниження сили всмоктування

Примітка:

Всмоктувана кількість може змінюватися залежно від всмоктуваного матеріалу.

У випадку зниження сили всмоктування перевірте наступне.

- Шланг всмоктування або трубка всмоктування забилися. Видаліть забруднення за допомогою стержня.

Малюнок **D 1**

- Плоский складчастий фільтр або фільтр для грубих часток гязі забруднений. Витрусити плоский складчастий фільтр або фільтрувальний елемент, при необхідності промити проточною водою.
- При видимому димоутворенні: Витягнути мережний шнур та перенести пристрій на відкрите місце.

Технічні характеристики

напруга 1~50-60 Hz	220 - 240 V	
Потужність P _{номінальна}	1000	Вт
Клас захисту	II	
Запобіжник (інерційний)	10	А
Місткість резервуару	17	л
Вжиток води рукояткою	3,0	л
Вжиток води насадкою для підлоги	3,0	л
Мережевий кабель	H05VV-F 2x0,75	
Рівень звукового тиску (EN 60704-2-1)	73	дБ(А)
вага (без обладнання)	6,5	кг

Можливі зміни у конструкції пристрою!

Мазмұны

Жалпы нұсқаулар	КК	5
Қауіпсіздік туралы нұсқаулар	КК	6
Бұйым сипаттамасы	КК	9
Қолдану	КК	9
Күту мен техникалық тексеру жұмыстары	КК	10
Кедергілер болғанда көмек алу	КК	10
Техникалық мағлұматтар	КК	10

Жалпы нұсқаулар



Бұйымды алғашқы қолдану алдында пайдалану нұсқауын мұқият оқып шығыңыз, нұсқауларды орындап, кейінгі пайдалану үшін немесе осы аппаратты кейін пайдаланатын тұлғалар үшін сақтап қойыңыз.

Бұйымды мақсатына сәйкес қолдану

Осы қолдану туралы нұсқаулықта берілген сипаттамалар мен қауіпсіздік нұсқауларына сәйкес, құрылғы күл және құрғақ жерді сорғыш ретінде қолданылуға арналған. Суды да сора алатын қосымша мүмкіндігі бар.

Бұл құрылғы жеке қолданысқа арналған және өндірістік мақсаттармен қолданылуға арналмаған.

– Бұйымды жаңбырдан сақтаңыз. Далада ашық аспан астында сақтауға болмайды.

Күл және құрғақ жерді тазалауға мыналар кіреді:

- Күл-қоқыстар/алаушошақтың суыған күлі, ағаш, көмір, күл салғыш немесе гриль пештері
- Ірі лас-кірлердің барлық түрі, мысалы, құм немес тас қиқымы.

Нұсқау:

Сорылатын мөлшер сорылатын материалға байланысты болады.

Суды сору кезінде сұйықтықтың көлемі 3,0 л-ден аспауы тиіс.

Күл мен құрғақ сорғышты мыналармен бірге қолданыңыз:

- Түпнұсқалы қосалқы бөлшектер, керек-жарақтар не тапсырыс бойынша берілетін керек-жарақтар.

Өндіруші бұйымды мақсатына сай емес қолдану немесе қате түрде қолданудан пайда болатын зияндар үшін жауапкершілік көтермейді.

Бұйымдағы символдар мен белгілер

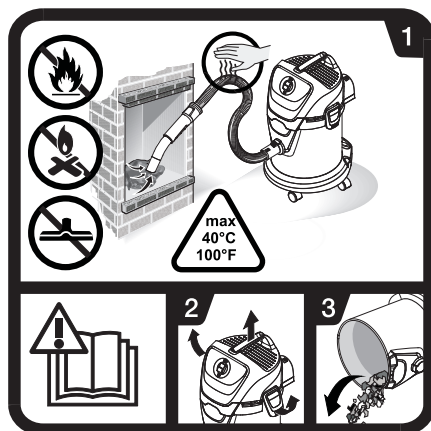

→ Қолдану нұсқаулығын оқыңыз.

- 1 Күл сору кезінде шлангілер мен сорғыштың жылуын үздіксіз тексеріп тұру қажет. Қара күйе мен жанғыш заттарды соруға болмайды. Еден форсункасын күл сору үшін қолданбаңыз. Құлқыстың температурасы 40 °C аспауы тиіс.

- 2-3 Өртке қауіпті материалдары (мысалы, ағаш үгіндісі) жинаудан сақтану үшін: Жұмыс аяқталған соң және күлді сору алдында сорғышты далаға қойып, ашып, содан соң босатып, тазалау керек.

Қоршаған ортаны қорғау



Қаптау материалдары екінші өңдеуге жарамды. Қаптаманы үй қоқысына лақтырмауыңызды сұраймыз, оларды екінші өңдеу үшін бөлек қойыңыз.



Өз мерзімін аяқтаған құралдарда бағалы, екінші өңдеуге жарамды материалдар бар. Сондықтан қолданылған және ескі бұйымдарды арнайы іріктеп жинау жүйелері арқылы қалдықтарға тапсыруыңыз лазым. Электрлік және электрондық бұйымдардың құрамында қате қолдану немесе қате кәдеге жарату нәтижесінде адам денсаулығына және қоршаған ортаға қауіп төндіруі ықтимал бөлшектер жиі кездеседі. Алайда аталған бөлшектер бұйымды тиісінше пайдалану үшін қажет болады. Осы таңбамен белгіленген бұйымдарды үй қоқыстарымен бірге тастауға болмайды.

Теріс бүгілмелі сүзгіні сору

Сүзгілер қоршаған ортаға зиян келтірмейтін материалдардан шығарылған.

Егер үй қалдықтары үшін рұқсат етілмеген заттар жоқ болса, қалыпты үй қалдықтарымен бірге тастауға болады.

Құрамындағы заттар туралы анықтамалар (REACH)

Бұйымның құрамындағы заттар туралы соңғы мағлұматтарды астыда көрсетілген интернет беттерімізде оқи аласыз:

www.kaercher.com/REACH

Кепілдеме

Бұйымдарымыз үшін әр елде жауапты өтім серіктестеріміз тарапынан шығарылатын кепілдеме шарттары күште болады. Егер материалдардың ақаулығы немесе дайындау барысындағы қателіктер табылса, біз ықтимал ақаулықтарды кепіл мерзімі ішінде ақысыз жөндейміз. Кепіл мерзімі ішінде наразылықтарыңыз болса, аспапты сатқан сауда мекемесіне немесе жақындағы өкілетті сервистік қызмет көрсету орнына сатып алу чегін көрсетіп, хабарласыңыз.

Өндірілген күні көрсетілген түр кестесінде шифрланған.

Жеке сандардың мағынасы келесідей болады:

Мысалы: 30190

- 3 Өндірілген жылы
- 0 Өндірілген ғасыры
- 1 Өндірілген онжылдық
- 9 Өндірілген айының екінші саны
- 0 Өндірілген айының бірінші саны

Сонымен бұл мысалда 30190 коды 09 / (2) 013 өндірілген күнін білдіреді.

Бұйым Қолданушыларға Қызмет Көрсету бөлімі

Егер Сізде сұрақтар пайда болса немесе Сіз белгілі бір кемшіліктерге тап болсаңыз, біздің KÄRCHER бөлімшелеріміз Сізге құшырлана көмек көрсетеді.

Қосалқы бөлшектері мен арнайы бөлшектеріне тапсырыс беру

Аса жиі қолданылатын қосалқы бөлшектерінің тізімін нұсқаулықтың ең астында оқи аласыз. Қосалқы бөлшектері мен арнайы бөлшектерін өзіңіздің сатушыңызда немесе KÄRCHER компаниясының жергілікті өкілеттігінде сатып алуыңыз мүмкін).

Қауіпсіздік туралы нұсқаулар

⚠ ҚАУІП

- Бұйымды тек қана ауыспалы тоққа қосыңыз. Тоқ кернеуі бұйымның түрі белгісіндегі көрсетілген кернеуіне сәйкес болуы тиіс.
- Кабель ашасы мен электр розеткасын ешқашан ылғалды қолмен ұстамаңыз не түртпеңіз.
- Кабель ашасын розеткадан шығару үшін

бұйым кабелінен тартпаңыз.

- Қосу кабелдері мен бұйым ашасын қолдану алдынан алдынала бұзылған жерлері болған болмағанын тексеріп алыңыз. Бұзылып қалған кабелдерін, жаралану немесе басқа бұзылуды болдыртпау үшін, дереу түрде осы жұмыстар үшін рұқсаты бар арнайы мамандар арқылы ауыстыртып алуыңыз тиіс.
- Электр опаттарын болдыртпау үшін қате тоқтан сақтау үшін алдыналы қосылған арнайы розеткасын қолдануыңызды ұсынамыз (қосылып кету тоғының макс. номиналдық күші 30 МА).
- Бұйым бойынша өткізілетін барлық жұмыстар уақытында бұйымды міндетті түрде электр тоғынан шығарып, электр ашасын розеткадан шығарылып алынуы тиіс.
- Жөндеу жұмыстары мен электр бөлшектері бойынша жұмыстар тек қана осы жұмыстар үшін рұқсаты бар арнайы мамандар арқылы ауыстыртып алуыңыз тиіс.

△ ЕСКЕРТУ

- Бұл құрылғыны физикалық, сенсорлық немесе ақыл-ой дамуы шектелген немесе тәжірибесі және/немесе біліктілігі жоқ адамдар білікті маманның бақылауында болмаған кезде немесе осы мамандар тарапынан бұйымды қолдану тәсілі және оған қатысты қауіптер түсіндірілмеген кезде пайдаланбауы тиіс.
- Балалар 8 жастан асқан жағдайда немесе олардың қауіпсіздігіне жауапты адам бақылауында немесе құрылғының қолдану тәсілімен және оған қатысты қауіптермен танысқан кезде ғана құрылғыны қолдана алады.
- Балаларға құрылғымен ойнауға рұқсат бермеңіз.
- Балаларға құрылғымен ойнауға жол бермеу үшін оларды бақылап отыру керек.
- Балалар құрылғыны тек ересектердің бақылауында тазалауы және пайдалануы мүмкін.
- Қаптауыш қағазды балалардан аулақ ұстаңыз, тұншығып қалу қаупі бар!
- Бұйымды әр пайдалану және тазалау/қызмет көрсетуден кейін өшіріңіз.
- Жарылу қаупі бар жерлерде пайдалануға тыйым салынады.
- Күл мен құрғақ жерді сорғыш қауіпті заттарды тазалауға арналмаған.
- Тек рұқсат етілген отындардың күлін (мысалы, табиғи отын, ағаш брикеттер/ағаш түйіршіктері, қоңыр және тас көмір) соруға болады.
- Ешқандай күйені соруға болмайды.
- Кейбір материалдар, сырт қарағанда суыған секілді көрінгенімен, іштей әлі ыстық болады. Ауа ағынымен күлдің ыстық бөлшектері қайта тұтануы мүмкін.
- Күлдің ыстық -суығын тексеру үшін, металлды затпен күлдің көзін ашып көріңіз.
- Ошақты сорар алдында, оның суығанына көз жеткізіп, тескеріп алыңыз.
- Тазалауды бастамас бұрын, күлдің толығымен суығанын күтіңіз. Біз отты тез өшіру үшін суды қолданыңыз деп кеңес береміз. Алауошақтың материалы температурасын тез өзгерте салмайды, сондықтан жараланып қалу қаупі бар.
- Күл сору кезінде сору шлангілері мен сорғыштың

жылуын үздіксіз тексеріп тұру қажет. Жылуды сезе бастасаңыз, құрылғыны дереу өшіріңіз. Құрылғыны электр қуат көзінен ажыратыңыз. Күл мен құрғақ жерді сорудан шыққан тозаңды алып тастаңыз. Құрылғыны далада, көрінетін жерде суыту қажет.

- Күлді сорып болған соң және сору алдында бакты босатыңыз.
- Сұйықтық көлемі 3,0 л-ден аспауы тиіс.
- Шаңды жинау қабын пайдалануға рұқсат етілмейді.
- Көпіршіктену немесе сұйықтық шығатын кезде, бұйымды өшіріңіз немесе электр ашасын шығарыңыз!
- Ешбір түрпілі тазартатын құралды, әйнек тазалайтын және барлығын тазалайтын құралдарды қолданбаңыз! Бұйымды ешқашан суға батырмаңыз.

Сорғылып отырған ауамен қосылғанда кейбір заттар жарылуға жол аша алатын булар мен ерітінділерінің пайда болуына апара алады. Астыдағы заттарды ешқашан сорғышпен сорғытпаңыз:

- Жарылып немесе жанып кете алатын газдар, сулар мен шаңдарды (реактивті шаңдар)
- Реактивті металл шаңдарын (мысалы алюминий, магнезий, мырыш) аса қуатты алкаликалық және қышқыл тазалау бұйымдарымен бірге
- Ерітілмеген қуатты қышқылдар мен сілтілерді
- Органикалық ерітінді бұйымдарын (мысалы бензин, бояу ерітінділерін, ацетон, мазут).
- Ыстық, температурасы 40°С деңгейінен жоғары жанып немесе қызып тұрған заттар 40 °С температурада өртену қаупін тудырады.
- Денсаулыққа зиян келтіретін шаңды соруға арналмаған (тазалық класы L, M, H).

Осыдан басқа, осы заттар бұйымдағы қолданылған материалдарының бұзылуына да апара алады.

Қауіп деңгейі

△ ҚАУІП

Ауыр жарақаттануға не өлімге апарып соғатын тікелей түрде түсе алатын тәуекелге нұсқау.

△ ЕСКЕРТУ

Ауыр жарақаттануға не өлімге апарып соғатын ықтимал қауіпті жағдайларға нұсқау.

△ АБАЙЛАҢЫЗ

Жеңіл жарақаттануға
апарып соғатын ықтимал
қауіпті жағдайға нұсқау.

НАЗАР АУДАРЫҢЫЗ

Материалдық зиянға апарып
соғатын ықтимал қауіпті
жағдайға нұсқау.

Бұйым сипаттамасы

Суреттер бүктемелі бетте қараңыз!

Бұйым қорапшасын ашқанда қорапша ішіндегі бұйым мен бөлшектерінің толық және бұзылмаған түрде болғандығын тексеріп алыңыз. Тасымалдау нәтижесінде бүлінген жері болса, бұйымды сатқан сауда мекемесіне хабарлаңыз.



1 Сору шлангісі

Сурет В 1

→ Тазалау кезінде сорғыту шлангісін қосу үшін.

2 Бұйым қосқышы (Қосу/Өшіру)

Сурет В 4

→ 1 күй: Сору жұмысы
0 күй: Бұйым өшірілген.

3 Тасымалдау тұтқасы

→ Құрылғының тасымалдайтын тұтқасы бар.

4 Кабель ілгері

Сурет С 2

→ Қуат сымын сақтау үшін.

5 Сауыт құлпы

Сурет А 1

→ Сыртқа ашу үшін тартыңыз, ішке жабу үшін басыңыз.

6 Бұйым керек-жарақтарын сақтау жері

Сурет С 2

Керек-жарақтарды сақтау жері сорғыш түтіктерін және сорғыш силиконды бұйымда сақтауға мүмкіндік береді.

7 Бағыттағыш ролик

Сурет А 1

Бағыттағыш роликтер шығару кезінде сауыт ішіне салынады, іске қосу үшін орнатыңыз.

8 Жақтауы бар төгіс бүгілмелі сүзгі (бұйымға әлдеқашан орнатылған)

Сурет D 1

Сурет D 2

НАЗАР АУДАРЫҢЫЗ

Сүзгі мен тиісті жақтау қолдану кезінде орнатылуы тиіс.

9 Сүзгі бекіткіші

→ Сүзгі бекіткіші сүзгі себетінде орналасқан.

10 Сүзгі себеті

(ірі тозаңдарға арналған сүзгісі бар)

11 Сору шлангісінің тұтқасы бар

Сурет В 1

→ Сору шлангісін құрылғыдағы қосқышқа енгізіңіз, ол бекітіледі.

Алып тастау үшін ойықты саусақпен басыңыз және сорғыту шлангісін шығарыңыз.

*AD 3 Premium

12 Сорғыш түтігі, 2 x 0,5 м

Сурет В 2

→ Сорғыш түтіктерінің екеуін де бірге жалғаңыз және сорғыш шлангісімен байланыстырыңыз.

*AD 3 Premium

13 Еденнен сору шүмегі (ендірмемен)

△ АБАЙЛАҢЫЗ

Еден форсункасын күл сору үшін қолданбаңыз.

Сурет В 2

→ Қатты қабатты және кілем төселген еденді сору үшін, сәйкес ендірмені қолдану қажет.

Қатты қабаттар: 2 кылшағы бар ендірмені қолданыңыз.

Кілем төселген еден: Ендірмесіз жұмыс істеңіз.

Қолдану

НАЗАР АУДАРЫҢЫЗ

Ылғалды не құрғақ тазалау кезінде.

Іске қосу алдында

→ Сурет А 1

Құрылғы басын алыңыз және сүзгі себетін шығарыңыз. Іске қосу алдында құрылғының бос қосалқы бөліктерін орнатыңыз.

→ Сурет А 2

Сүзгі себетін орнатыңыз.

Бұйым жапқышын орнатыңыз және бекітіңіз.

Бұйымды іске қосу

Күлді сору үшін:

△ **ЕСКЕРТУ**

Соңғы сору жұмысынан кейін құрылғының босатылып, тазаланғанын қадағалаңыз.

Сурет **B 1**

→ Керек-жарақтарды қосыңыз (тек шланг).

Құрғақ жерді сору үшін:

Сурет **B 1** - **B 2**

→ Керек-жарақтарды қосыңыз (шланг, түтіктер, еден форсункасы, ендірмесін қоса).

Ылғалды жерді сору үшін:

Сурет **B 1** - **B 2**

→ Керек-жарақтарды қосыңыз (шланг, түтіктер, еден форсункасы, ендірмесін қоспай).

Күлді, ылғалды және құрғақ жерді сору үшін:

Сурет **B 3**

→ Желі ашасын енгізіңіз.

Сурет **B 4**

→ Бұйымды қосыңыз.

Күл/құрғақ жерді сору

НАЗАР АУДАРЫҢИЗ

Тек құрғақ төгіс бүйілімелі сүзгімен жұмыс істеңіз!

Ылғалды тазалау

→ Ылғалды сору үшін қажетті ылғалдылық керек-жарақтарын сорғыш түтіктеріне немесе тікелей тұтқаға қою керек.

Нұсқау: Ылғалды жерді сорып болған соң, бакты босатыңыз және кептіріңіз. Бұл тот басуға әкеліп соқтыруы мүмкін.

Бұйымның жұмыс істеуін уақытша тоқтату

→ Бұйымды істен шығарыңыз.

Жұмысты аяқтау

→ Бұйымды өшіріп, ашаны тоқтан шығарып алыңыз.

Сауытты босату

→ Сурет **C 1**
Құрылғы басын алып тастаңыз, сүзгі себетін және бакты босатыңыз.

Бұйымды сақтау

→ Сурет **C 2**
Қуат сымы мен керек-жарақтарды бұйымда сақтаңыз. Бұйымды құрғақ шарттарда сақтаңыз.

Қуту мен техникалық тексеру жұмыстары

- Бұйым мен пластиктен жасалған керек-жарақтарды пластик бұйымдарына арналған стандартты тазалағыш заттармен тазалау керек.
- Қажет болғанда, сауыт пен керек-жарақтарды сумен шайыңыз және қайта қолданбас бұрын құрғатыңыз.

Тегіс бүгілімелі сүзгіні тазалау

Сурет **D 1**

→ Құрылғы басын алыңыз. Жақтау мен сүзгіні алыңыз және сүзгіні сілкіңіз. Қажет болса, сүзгіні ағынды судың астына қойып, тазартыңыз. Сүзгіні қырмаңыз немесе ысытпаңыз. Орнату алдында толығымен құрғатыңыз.

Сурет **D 2**

→ Алдымен сүзгіні, содан кейін жақтауларды қайта орнатыңыз. Бұйым жапқышын орнатыңыз және бекітіңіз.

Кедергілер болғанда көмек алу

Төмен сору жылдамдығы

Нұсқау:

Сорылатын мөлшер сорылатын материалға байланысты болады.

Бұйымның сору жылдамдығы төмендесе, келесілерді тексеріңіз.

→ Керек-жарақтар, сорғыш шлангі немесе сорғыш түтігі бітеліп қалды, бітелуді таяқпен кетіріңіз.

Сурет **D 1**

→ Тегіс бүгілімелі сүзгі немесе ірі тозаңды сүзгі бітеліп қалған. Тегіс бүгілімелі сүзгіні немесе сүзгі себетін сілкіңіз және қажет болса ағынды судың астында тазалаңыз.

→ Түтін шықса: Электр қуатынан ажыратыңыз және құрылғыны сыртқа шығарыңыз.

Техникалық мағлұматтар

Кернеу 1~50-60 Hz	220 - 240 V	
Номиналдық қуаттылығы P	1000	Вт
Қорғау классы	II	
Желілік сақтандырығыш (инерциялы)	10	A
Сауыт көлемі	17	л
Тұтқамен су сіңіру	3,0	л
Сору шүмегімен су сіңіру	3,0	л
Желілік кабелі	H05VV-F 2x0,75	
Дыбыс деңгейі (EN 60704-2-1)	73	дБ(A)
Бұйымның керек-жарақтарсыз салмағы	6,5	кг

Техникалық өзгерістер пайда болып қалуы мүмкін!

البيانات الفنية		
V	220 -240	الجهد 1~50-60 Hz
W	1000	القدرة الاسمية
	II	فئة الحماية
A	10	منصهرات التغذية الكهربائية الرئيسية (الوضع الساكن)
I	17	سعة الخزان
I	',\$	سحب المياه بالمقبض اليدوي
I	',\$	سحب المياه بفوهة الأرضية.
H05VV-F 2x0,75		سلك كهربائي
dB(A)	73	مستوى ضغط الصوت (EN 60704-2-1)
kg	6,5	الوزن (بدون الملحقات)

جميع حقوق إدخال تعديلات فنية محفوظة!

تنظيف الفلتر المطوي المسطح

صورة D1

- انزع رأس الجهاز. انزع الإطارات والفلتر واطرق على الفلتر. قم بتنظيف الفلتر تحت الماء المتدفق عند الحاجة. لا تقم بحك الفلتر أو تنظيفه بالفرشاة.
- يجب تركه حتى يجف تماماً قبل التركيب.

صورة D2

- قم بتركيب الفلتر أولاً، ثم قم بتركيب الإطارات مرة أخرى.
- قم بتركيب رأس الجهاز وتأمين قفلها.

المساعدة عند حدوث أعطال

أنبوبة الشفط المتدلية

ملحوظة: قد تختلف الكمية التي يمكن شفطها حسب نوع الشفط.

- لا تخفض أنبوبة الشفط الخاصة بالجهاز، وتأكد من فصلك من النقاط التالية.
- ألا تكون الملحقات، أو خرطوم أو ماسورة الشفط مسدودة، قم بإزالة الانسداد باستخدام عصا رفيعة.

صورة D1

- الفلتر المطوي المسطح أو فلتر القاذورات الصلبة متسخ: اطرق على الفلتر المطوي المسطح أو سلة الفلتر، وقم بتنظيفهما تحت الماء المتدفق عند الحاجة.

عند وجود تصاعد للأبخرة ملحوظ: اسحب قابس الوصل وضع الجهاز في مكان مفتوح.

شفط جاف/ وشفط الرماد

تنبيه

لا تستخدم سوى فلتر مطو مسطح جاف.

التنظيف بالماء

- لشفط الرطوبة والبلل، يجب تركيب الملحقات اللازمة بأنبوبة الشفط أو المقبض اليدوي مباشرةً.
- **ملاحظة:** بعد التنظيف بالماء، قم بإفراغ الحاوية ومن ثم اتركها حتى تجف. خطر التآكل قائم فحدوث التآكل أمر وارد.

إيقاف التشغيل

- قم بإيقاف الجهاز.

إنهاء التشغيل

- أوقف الجهاز واسحب قابس الشبكة.

تفريغ الخزان

- صورة C1
- انزع رأس الجهاز واخلع سلة الفلتر وأفرغ محتويات الحاوية.

تخزين الجهاز

- صورة C2
- قم بتخزين وصلة الإمداد بالكهرباء والملحقات بالجهاز. يحفظ الجهاز في أماكن جافة.

العناية والصيانة

- قم بتنظيف الجهاز وأجزاء الملحقات البلاستيكية باستخدام منظف البلاستيك المتداول.
- يمكن غسل خزان الاتساخات والملحقات بالماء عند الضرورة، إلا أنه ينبغي تجفيفها قبل إعادة الاستخدام.

الاستخدام

تنبيه

احرص دائما على العمل ووالفانتر المطوي
المسطح مركب.

قبل بدء التشغيل

• صورة A1

انزع رأس الجهاز وأخرج سلة الفلتر. قبل بدء التشغيل يتم تثبيت الأجزاء السائبة المرفقة مع الجهاز.

• صورة A2

تركيب سلة الفلتر.
قم بتركيب رأس الجهاز وتأمين قفلها.

التشغيل

لشفط الرماد:



تأكد من إذا ما كان الجهاز قد تم إفراغته وتنظيفه بعد آخر عملية شفط.

• صورة B1

• توصيل الملحقات (فقط الخرطوم).

لتنظيف الجاف:

• صورة B1-B2

• توصيل الملحقات (الخرطوم، الأنابيب، فوهة الأرضية، متضمنًا الاستخدام).

لتنظيف بالماء:

• صورة B1-B2

• توصيل الملحقات (الخرطوم، الأنابيب، فوهة الأرضية، بدون الاستخدام).

لتنظيف الجاف والتنظيف بالماء والتنظيف

الرطب:

• صورة B3

• قم بتوصيل قابس الكهرباء.

• صورة B4

• قم بتشغيل الجهاز.

8 الفانتر المطوي المسطح المزود بإطارات

(مستخدم بالجهاز بالفعل)

• صورة D1

• صورة D2

تنبيه

يجب دائمًا استخدام الفانتر والإطارات الخاصة به عند استخدام الجهاز.

9 مكان الفانتر

• مكان الفانتر موجود في سلة الفانتر.

10 سلة الفانتر

(مزود بفلتر القاذورات الصلبة)

11 خرطوم شفط بمقبض يدوي

• صورة B1

• اضغط على خرطوم الشفط المتصل حتى يستقر في مكانه.

لسحبه، اضغط على السقاطة بإصبع الإبهام واسحب خرطوم الشفط نحو الخارج.

* 12 ماسورة الشفط 2 × 0.5 م

• صورة B2

• قم بتوصيل أنابيب الشفط معًا وارتبطها بخرطوم الشفط.

* 13 فوهة الأرضية

(مع الاستخدام)



لا تقم باستخدام فوهة الأرضية في شفط الرماد.

• صورة B2

• لشفط الأتربة من الأسطح الصلبة أو الأرضيات المغطاة بالسجاد، استخدم الوحدة التركيبية المناسبة.

الأسطح الصلبة : استخدم وحدة تركيبية بهلين. بساط بحجم مساحة الغرفة بأكملها : يعمل بدون تركيب.

* AD 3 Premium

وصف الجهاز

الصور، انظر الصفحة المطوية! 
عند فـض محتويات العبوة قم بالتأكد من عدم نقص أي ملحقات أو وجود أضرار. يرجى إخطار الموزع عند تعرض الجهاز لأضرار بسبب النقل.

1 توصيلة خرطوم الشفط

صورة E1

- لتوصيل خرطوم الشفط عند القيام بعملية الشفط.

2 مفتاح الجهاز (تشغيل/إيقاف)

صورة E4

- الوضع ا : تشغيل الشفط
- الوضع صفر : الجهاز متوقف عن العمل

3 مقبض الحمل

- لنقل الجهاز، يجب حمله من مقبض الحمل.

4 خطافات الأسلاك

صورة G2

- لتخزين وصلة الإمداد بالطاقة.

5 سداة الخزان

صورة A1

- للفتح، اسحبها نحو الخارج، وللغلق اضغط عليها للداخل.

6 فتحات الملحقات

صورة G2

فتحة الملحقات تسمح بتخزين أنابيب الشفط وفوهات الشفط بالجهاز.

7 بكرة توجيه

صورة A1

عند التسليم يتم تخزين بكرات التوجيه في الخزان. قم بتركيبها قبل التشغيل

– الأحماض والعناصر القوية والمركزة
– المواد العضوية المذيبة (مثل البنزين، ومزبل الألوان، والآستون، والزيت الساخن).

– ينشأ خطر الحريق مع المواد الساخنة والقابلـة للإشـتعال والمواد المتوهجة مع درجات حرارة أعلى من 40 درجة مئوية. وكذلك الحال عندما تكون درجات الحرارة أعلى من 40 درجة مئوية.

– لا تقم بحجز الأتربة الصارة بالصحة (على سبيل المثال درجات الأتربة العالية والمرتفعة والمتوسطة).
بالإضافة إلى ذلك يمكن أن تؤدي هذه المواد إلى تآكل الخامات المستخدمة في صنع الجهاز.

درجات الخطر



الانتباه إلى المخاطر المباشرة وشبكة الحدوث التي قد تؤدي إلى إصابات جسدية بالغة أو تتسبب في الوفاة.



الانتباه إلى مواقف قد تحفها المخاطر وقد تؤدي إلى إصابات جسدية بالغة أو تتسبب في الوفاة.



الانتباه إلى الموقف الخطير المحتمل والذي قد يؤدي إلى إصابات بسيطة.

تنبيه

الانتباه إلى الموقف الخطير المحتمل والذي قد يؤدي إلى أضرار مادية.

- الخبرة و/أو المعرفة إلا إذا تم الإشراف عليهم من قبل شخص مختص بأمنهم وسلامتهم أو بعد حصولهم على تعليمات من هذا الشخص بشأن كيفية استخدام هذا الجهاز والأخطار الناشئة عن ذلك.
- غير مسموح للأطفال باستخدام الجهاز، إلا إذا كانوا فوق سن الثامنة، أو تحت إشراف شخص يختص بأمنهم وسلامتهم، أو بعد أن حصلوا من هذا الشخص على تعليمات بشأن كيفية استخدام الجهاز والأخطار الناشئة عن ذلك.
- لا يسمح للأطفال بالعبث بالجهاز.
- ينبغي مراقبة الأطفال لضمان عدم تلاعبهم بالجهاز.
- لا يجوز أن يقوم الأطفال بعملية التنظيف والصيانة إلا إذا تم الإشراف عليهم.
- تحفظ لفافة ورق القصدير الخاصة بالتغليف بعيداً عن تناول الأطفال، حيث يكمن خطر الاختناق!
- يتعين إيقاف تشغيل الجهاز بعد كل استخدام وقبل القيام بكل عملية تنظيف أو صيانة.
- يحظر تماماً تشغيل الجهاز في أماكن معرضة لخطر الانفجار.
- جهاز الشفط الخاص بالتنظيف الجاف وتنظيف الرماد غير مناسب لحجز المواد الخطرة:
- لا تقم إلا بشفط رماد الوقود المسموح به (على سبيل المثال خشب البقم الطبيعي، قوالب الخشب/كريات الخشب، الفحم الحمرى والفحم البنى (لبجيت)).
- لا تقم بشفط السخام.
- المواد الممتصة التي يبدوا من الخارج أنها قد أصبحت باردة من الممكن أن تكون ما زالت ساخنة من الداخل. من الممكن أن تشتعل جزيئات الرماد ثانية بفعل تيارات الهواء.
- من الممكن أن تقوم بتحفيز الرماد بواسطة أي شيء معدني لتعرف إذا كان مازال ساكناً.
- قبل أن تقوم بعملية الشفط من الأفران عليك أن تحرص على أن يكون الفرن بارداً.
- انتظر حتى يصبح الرماد بارداً تماماً قبل البدء في عملية التنظيف. نحن ننصحك بالآتي:
 - تقوم بإطفاء الحرق بسرعة بواسطة الماء. لا تحتمل مادة المدفأة التغيرات المفاجئة في درجات الحرارة، فمن الممكن أن ينتج تشققات نتيجة لذلك.
 - عند شفط الرماد عليك أن تقوم باستمرار بفحص حرارة جهاز الشفط والخرطوم.
 - فإذا وجدت سخونة فعليك أن تقوم بإطفاء الجهاز في الحال. قم بسحب قابس الوصل من الجهاز. عليك أن تفرغ جهاز الشفط الخاص بالتنظيف الجاف وتنظيف الرماد من المواد الممتصة. اترك الجهاز في المناطق المفتوحة تحت إشرافك وملاحظتك حتى يبرد.
 - قم بإفراغ الحاوية تماماً قبل وبعد شفط الرماد.
 - لا يجوز أن تتجاوز سعة السائل 3.0 لتر.
 - غير مسموح باستخدام حقائب تجميع الأتربة.
 - في حالة تكوّن رغاوي أو خروج سوائل يجب فصل الجهاز فوراً أو نزع القابس من المقبس.
 - لا تستخدم أية أداة كاشطة أو زجاج أو منظف متعدد الاستخدام. لا تعمر الجهاز في الماء أبداً. لا تعمر الجهاز في الماء مطلقاً.
 - بعض المواد يمكن أن تكون أبخرة أو خليط قابل للانفجار عند اتحادها مع الهواء الممتص!
 - لا تقم بشفط الأشياء التالية مطلقاً:
 - الغازات القابلة للانفجار أو الاحتراق، السوائل والأتربة (الأتربة التفاعلية)
 - غبار المعادن القابل للتفاعل (مثل الألومنيوم، والمغنيسيوم، والزنك) عند اتحادها مع وسائل التنظيف القلوية والحمضية القوية.

طلب قطع غيار وملحقات إضافية

- ستجد في نهاية دليل التشغيل نماذج لقطع الغيار الأكثر استخداماً.
- يمكنك الحصول على قطع الغيار والملحقات من الموزع أو من فرع مؤسسة KÄRCHER.

إرشادات السلامة



- قم بتوصيل الجهاز بتيار كهربائي متردد. يجب أن يتوافق الجهد الكهربائي مع الجهد المذكور على الملصق الموجود على الجهاز.
- لا تقم بالإسماك بالقابس والمقبس إذا كانت يداك مبللتين.
- لا تسحب القابس من خلال نزع الوصلة من المقبس.
- يجب فحص الوصلة مع القابس الكهربائي قبل كل تشغيل للجهاز للتأكد من عدم وجود أية تلفيات. يجب استبدال الوصلات التالفة على الفور من أي فني كهربائي معتمد أو أي مركز خدمة عملاء معتمد من أجل تلافي وقوع أية أخطار.
- تجنباً لوقوع حوادث كهربائية ننصح باستخدام مقابس ذات مفاتيح قطع الدائرة الكهربائية لتيار الخلل مضادة للتيار (الحد الأقصى 30 مللي أمبير لشدة تيار التحرير الاسمي).
- يجب غلق الجهاز وسحب القابس الكهربائي في كل مرة قبل القيام بأعمال العناية والصيانة.
- غير مسموح بإجراء الإصلاحات واستخدام المكونات الكهربائية بالجهاز إلا لمركز خدمة العملاء المعتمد.



- هذا الجهاز غير مخصص للاستخدام من قبل الأشخاص محدودي القدرات البدنية أو الحسية أو العقلية أو من لا تتوافر لديهم

حماية البيئة

- مواد التغليف قابلة للتدوير وإعادة الاستخدام. يرجى عدم التخلص من العبوة في سلة القمامة المنزلية ولكن عليك بتقديمها للجهات المختصة بإعادة تدوير القمامة.

- تحتوي الأجهزة القديمة على مواد قيمة قابلة لإعادة التدوير والاستخدام والتي يجب الاستفادة منها. لذا، قم بالتخلص من الأجهزة القديمة بما يتوافق مع نظم التجميع المناسبة.

التخلص من الفلتر المطوي المسطح

- الفلتر المطوي المسطح مصنوع من مواد صديقة للبيئة.
- طالما أنها لا تحتوي على أية مواد قابلة للامتصاص والتي يحظر إلقائها في سلة القمامة المنزلية، يمكنك التخلص منها في سلة القمامة المنزلية العادية.

الضمان

- في كل دولة تسري شروط الضمان التي تضعها شركة التسويق المختصة التابعة لنا. نحن نتولى علاج الأعطال التي قد تطرأ على جهازك بدون مقابل خلال فترة الضمان طالما أن السبب في هذه الأعطال ناجم عن وجود عيب في المواد أو في الصنع. في حالة استحقاق الضمان، توجه من فضلك بقسيمة الشراء إلى أقرب موزع أو مركز خدمة عملاء معتمد.

خدمة العملاء

- يسر فرع مؤسسة KÄRCHER أن يقدم لك كافة أشكال المساعدة في حالة وجود استفسارات أو أعطال.

لن تتحمل الشركة المنتجة مسؤولية أية أضرار
محتملة قد تحدث نتيجة للاستخدام غير
المطابق للمواصفات أو التشغيل الخاطئ.

إرشادات عامة

عزيزي العميل

يرجى قراءة دليل التشغيل الأصلي
هذا قبل أول استخدام لجهازكم،
ثم التعامل مع الجهاز وفقاً للتعليمات الواردة
بهذا الدليل. كما يرجى الاحتفاظ بدليل
التشغيل لأي استخدامات أخرى فيما بعد أو
في حالة تسليم الجهاز لمستخدمين آخرين.

الرموز الموجودة على الجهاز

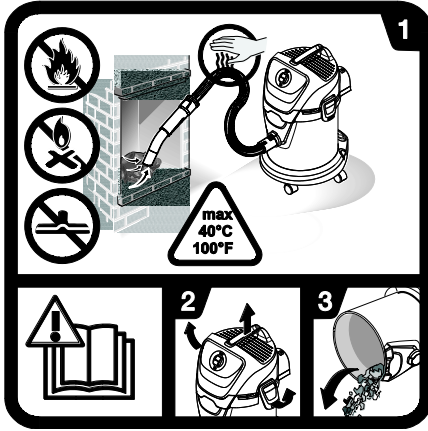

• قراءة دليل التشغيل:

الاستخدام المطابق للتعليمات

الجهاز مطابق للشروح الواردة في دليل
التشغيل هذا ولإرشادات السلامة الخاصة
باستخدامه في التنظيف الجاف أو تنظيف
الرماد. بالإضافة إلى أن هناك إمكانية لشطف
الماء.

تم تطوير هذا الجهاز من أجل الاستخدام
الشخصي كما أنه غير مصمم لتلبية متطلبات
الاستخدام التجاري.

– يجب حماية الجهاز من الأمطار. لا يجوز
تخزينه في الأماكن الخارجية المفتوحة.
جهاز الشفط الخاص بالتنظيف الجاف وتنظيف
الرماد مناسب بشكل خاص لشطف الأشياء
التالية:

– المواد الممتصة/الرماد البارد الخارج من
المدافئ، أو من الأفران التي تعمل بفحم
الخشب، أو من المرمدة أو من المشواة.
– القاذورات الصلبة بكافة أنواعها على سبيل
المثال الرمل والحصى.

ملحوظة: قد تختلف الكمية التي يمكن شفطها
حسب نوع الشفط.

عند شفط الماء يجب ألا تزيد سعة السائل
عن 3.0 لتر.

لا تستخدم جهاز الشفط الخاص بالتنظيف
الجاف وتنظيف الرماد إلا مع المكونات التالية:
– قطع الغيار الأصلية أو الملحقات الأصلية أو
الملحقات الإضافية الأصلية.

1
عند شفط الرماد عليك أن تقوم
باستمرار بفحص حرارة جهاز الشفط
والخراطيم.
لا تقم بشفط السخام أو المواد
القابلة للاحتراق.
لا تقم باستخدام فوهة الأرضية في
شفط الرماد.
يجب ألا تتجاوز درجة حرارة المواد
المتصدة 40 درجة مئوية.

3-2
لتجنب تجمع المواد، التي تمثل
حمولة حرارية (على سبيل المثال
البنشارة)، اتبع الآتي: قم بفتح الجهاز
وأفراغه مما فيه وتنظيفه وذلك قبل
وبعد شفط الرماد.

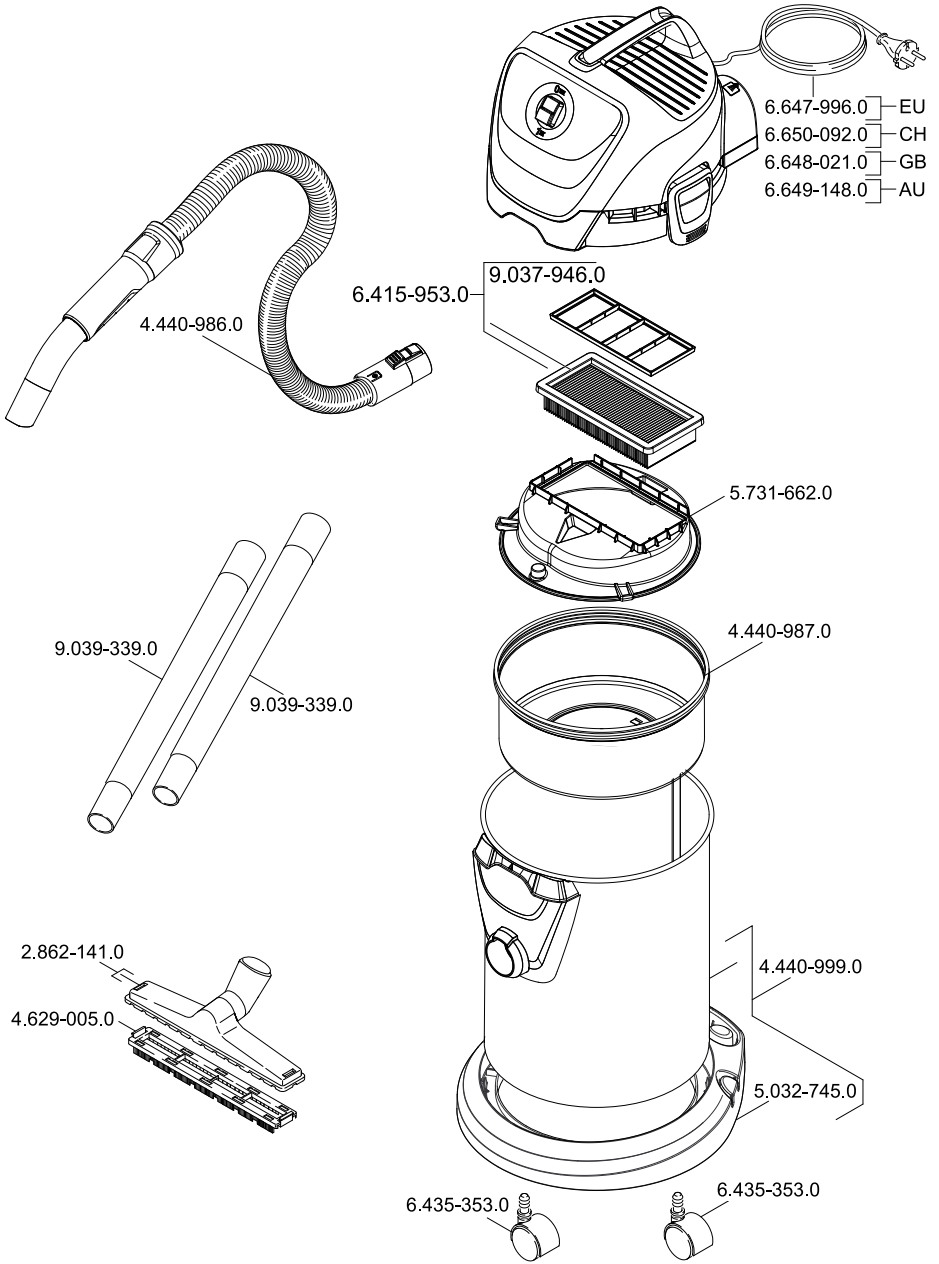



THANK YOU!
MERCI! DANKE! ¡GRACIAS!



Registrieren Sie Ihr Produkt und profitieren Sie von vielen Vorteilen.

Register your product and benefit from many advantages.

Enregistrez votre produit et bénéficiez de nombreux avantages.

Registre su producto y aproveche de muchas ventajas.

www.kaercher.com/welcome



Bewerten Sie Ihr Produkt und sagen Sie uns Ihre Meinung.

Rate your product and tell us your opinion.

Évaluer votre produit et dites-nous votre opinion.

Reseñe su producto y díganos su opinión.



www.kaercher.com/dealersearch

Alfred Kärcher SE & Co. KG

Alfred-Kärcher-Str. 28-40

71364 Winnenden (Germany)

Tel.: +49 7195 14-0

Fax: +49 7195 14-2212

