

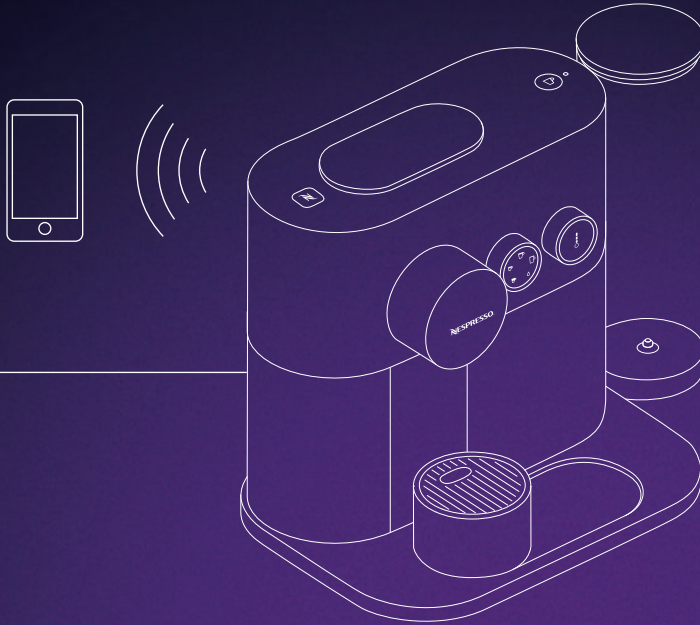

* Ma machine



NESPRESSO EXPERT MY MACHINE*

KRUPS

NESPRESSO®

Ⓝ EN	User manual	Ⓝ FR	Guide de l'utilisateur	3
Ⓝ DE	Bedienungsanleitung	Ⓝ IT	Istruzioni per l'uso	31
Ⓝ ES	Manual del usuario	Ⓝ PT	Manual do Utilizador	60
Ⓝ NL	Gebruiksaanwijzing	Ⓝ GR	Εγχειρίδιο Χρήστη	88
Ⓝ CZ	Návod k použití	Ⓝ HU	Használati útmutató	118
Ⓝ PL	Instrukcja obsługi	Ⓝ SK	Užívateľská príručka	146

Specifications / Caractéristiques techniques

XN600

 220-240 V~, 50-60 Hz, 1150-1260 W

Frequency /
Fréquence 2.402 - 2.480 GHz
MaxTransmit Power 4dBm /
MaxTransmit Power 4dBm

Pmax 19 bar / 1.9 MPa /
Pression maximale: 19 bars / 1.9 MPa

 Standard version: ~4.4 kg /
Version standard: ~4.4 kg

 ~1.11 L

  38.05 cm  28.7 cm
 22.3 cm

Content / Table des matières

EN

FR

Specifications / Caractéristiques techniques	3
Packaging Content / Contenu de l'emballage	4
Nespresso Expert / Nespresso Expert	4
Safety Precautions / Consignes de sécurité	5
Machine Overview / Présentation de la machine	12
Get the App / Obtenir l'Application	13
Pairing / Jumelage	13
Connectivity Functions / Fonctions de connectivité	13
First Use (or after a long period of non-use) / Première utilisation (ou après une longue période de non-utilisation)	14
Turning the machine OFF / Éteindre la machine	15
Regular Coffee Preparation / Préparation du café	16
Programming the water volume / Programmation du volume d'eau	18
Machine Care / Prendre soin de la machine	19
Entering the settings mode / Accès au mode réglage	20
Settings mode: Energy Saving Mode / Mode réglage: Économie d'énergie	21
Settings mode: Reset to Factory Settings / Mode réglage: Restauration des réglages par défaut	22
Settings mode: Bluetooth® / Mode réglage: Bluetooth®	22
Settings mode: Emptying the System before a period of non-use or for frost protection / Mode réglage: Vidange du système avant une période de non-utilisation ou en protection contre le gel	23
Settings mode: Water Hardness / Mode réglage: Dureté de l'eau	24
Settings mode: Descaling / Mode réglage: Détartrage	25
Troubleshooting / Dépannage	27
Contact the Nespresso Club / Contactez le Club Nespresso	29
Disposal and environmental protection / Recyclage et protection de l'environnement	29
Limited Guarantee / Garantie	30

EN Packaging Content /
FR Contenu de l'emballage

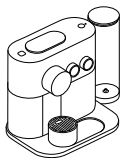

- 1 **Nespresso Expert** Coffee Machine
Machine à café *Nespresso Expert*



- 2 **Tasting Box** of *Nespresso* Capsules
Coffret de dégustation de capsules *Nespresso*



- 3 **Nespresso** Welcome Brochure
Brochure de bienvenue *Nespresso*

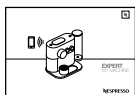

- 4 **User Manual**
Guide de l'utilisateur



- 5 **1 Water Hardness Test Stick**, in the User Manual
1 bâtonnet de test de dureté de l'eau
disponible dans le guide de l'utilisateur

Nespresso Expert / Nespresso Expert

Nespresso is an exclusive system creating the ultimate Espresso, time after time. All *Nespresso* machines are equipped with a unique extraction system that guarantees up to 19 bar pressure. Each parameter has been calculated with great precision to ensure that all the aromas from each capsule can be extracted, to give the coffee body and create an exceptionally thick and smooth crema.

Nespresso est un système incomparable offrant un Espresso parfait, tasse après tasse. Toutes les machines *Nespresso* sont équipées d'un système d'extraction unique à très haute pression (jusqu'à 19 bars). Chaque paramètre est calculé avec précision pour exprimer la totalité des arômes de chaque capsule, donner du corps au café et lui offrir une crema* d'une densité et d'une onctuosité exceptionnelles.
*crema: mousse de café

⚠ CAUTION: when you see this sign, please refer to the safety precautions to avoid possible harm and damage.

ATTENTION: lorsque ce symbole apparaît, veuillez consulter les consignes de sécurité pour éviter tout danger et dommage éventuel.

i INFORMATION: when you see this sign, please take note of the advice for the correct and safe usage of your coffee machine.
INFORMATION: lorsque ce symbole apparaît, veuillez prendre connaissance des conseils pour utiliser votre machine à café de façon appropriée et en toute sécurité.



NOTE: when you see this sign, please note that you can also use the App for this function. Consult App for more information.
REMARQUE: lorsque ce symbole apparaît, notez que vous pouvez également utiliser cette fonction à partir de l'Application. Consultez l'Application pour plus d'informations.



⚠ CAUTION: the safety precautions are part of the appliance. Read them carefully before using your new appliance for the first time. Keep them in a place where you can find and refer to them later on.

⚠ CAUTION: when you see this sign, please refer to the safety precautions to avoid possible harm and damage.

⚠ CAUTION: risks of injuries if you don't use this appliance correctly.

⚠ CAUTION: after using, do not touch hot surfaces (brewing unit, coffee and hot water nozzles), subjected to residual heat.

⚠ CAUTION: do not insert foreign objects into the

water tank and the brewing unit.

ℹ INFORMATION: when you see this sign, please take note of the advice for the correct and safe usage of your appliance.

- The appliance is intended to prepare beverages according to these instructions.
- Do not use the appliance for anything other than its intended use.
- This appliance has been designed for use indoors and in non-extreme temperature conditions only.
- Protect the appliance from direct sunlight, prolonged water splash and humidity.
- This appliance is intended to be used in households and similar applications only such as: staff kitchen areas in shops, offices and other working environments, farm

- houses; by clients in hotels, motels and other residential environments; bed and breakfast type environments.
- This appliance may be used by children who are at least 8 years of age, as long as they are supervised and have been given instructions about using the appliance safely and are fully aware of the dangers involved. Cleaning and user maintenance shall not be conducted by children unless they are older than 8 and they are supervised by an adult.
- Keep the appliance and its cord out of reach of children under 8 years of age.
- This appliance may be used by persons with reduced physical, sensory or mental capabilities, or whose experience or knowledge is not sufficient, provided they are supervised or have received instruction to use

- the appliance safely and understand the dangers.
- Children shall not use the device as a toy.
- The manufacturer accepts no responsibility and the guarantee will not apply for any commercial use, inappropriate handling or use of the appliance, any damage resulting from use for other purposes, faulty operation, repair by non-professionals or failure to comply with the instructions.

Always follow the cleaning instruction to clean your appliance.

- Unplug the appliance.
- Do not clean the appliance while hot.
- Clean with a damp cloth or sponge.
- Never immerse the appliance in water or put it under running water.

Avoid risk of fatal electric shock and fire.

- In case of an emergency: immediately remove the plug from the power socket.
- Only plug the appliance into suitable, easily accessible, earthed mains connections. Make sure that the voltage of the power source is the same as that specified on the rating plate. The use of an incorrect connection voids the guarantee.

The appliance must only be connected after installation.

- Do not pull the cord over sharp edges, clamp it or allow it to hang down.
- Keep the cord away from heat and damp.
- If the supply cord or plug are damaged, they must be replaced by the manufacturer, its service agent or similarly qualified persons, in order to

avoid all risks.

- If the cord or plug are damaged, do not operate the appliance. Return the appliance to the *Nespresso* Club or to a *Nespresso* authorised representative.
- If an extension cord is required, use only an earthed cord with a conductor cross-section of at least 1.5 mm² or matching input power.
- To avoid hazardous damage, never place the appliance on or beside hot surfaces such as radiators, stoves, ovens, gas burners, open flame, or similar.
- Always place it on a horizontal, stable and even surface. The surface must be resistant to heat and fluids, like water, coffee, descale fluid or similar liquids.
- Disconnect the appliance from the mains when not in use for a long period. Disconnect by

pulling out the plug and not by pulling the cord itself or the cord may become damaged.

- Before cleaning and servicing, remove the plug from the mains socket and let the appliance cool down.
- Never touch the cord with wet hands.
- Never immerse the appliance or part of it in water or other liquid.
- Never put the appliance or part of it in a dishwasher.
- Electricity and water together is dangerous and can lead to fatal electrical shocks.
- Do not open the appliance. Hazardous voltage inside!
- Do not put anything into any openings. Doing so may cause fire or electrical shock!

Avoid possible harm when operating the appliance.

- Never leave the appliance unattended in case of

manually operated brewing mode. In case of pre-programmed or remote brewing mode, additional safety precautions must be undertaken to avoid any possible harm, such as: respect the intended use, make sure the cup of adequate size is placed on the cup support, slider is completed closed, ensure there is water in the water tank and keep the appliance and its cord out of reach of unassisted children or pets.

- Do not use the appliance if it is damaged or not operating perfectly. Immediately remove the plug from the power socket. Contact the *Nespresso* Club or *Nespresso* authorised representative for examination, repair or adjustment.
- A damaged appliance can cause electrical shocks, burns and fire.

- Always completely close the slider and never open it during operation. Scalding may occur.
 - Do not put fingers under coffee outlet, risk of scalding.
 - Do not put fingers into capsule compartment or the capsule shaft. Danger of injury!
 - Water could flow around a capsule when not perforated by the blades and damage the appliance.
 - Never use an already used, damaged or deformed capsule.
 - If a capsule is blocked in the capsule compartment, turn the machine off and unplug it before any operation. Call the *Nespresso Club* or *Nespresso* authorised representative.
 - Fill the water tank only with fresh drinking water.
 - Empty water tank if the appliance will not be used for an extended time (holidays, etc.).
 - Replace water in water tank when the appliance is not operated for a weekend or a similar period of time.
 - Do not use the appliance without the drip tray and drip grid to avoid spilling any liquid on surrounding surfaces.
 - Do not touch hot surfaces. Use handles, protected surfaces or knobs.
 - Do not use any strong cleaning agent or solvent cleaner. Use a damp cloth and mild cleaning agent to clean the surface of the appliance.
 - To clean machine, use only clean cleaning tools.
 - When unpacking the machine, remove the plastic film and dispose.
 - This appliance is designed for *Nespresso* coffee capsules available exclusively through the *Nespresso Club* or your *Nespresso* authorised representative.
 - All *Nespresso* appliances pass stringent controls. Reliability tests under practical conditions are performed randomly on selected units. This can show traces of any previous use.
 - *Nespresso* reserves the right to change instructions without prior notice.
 - This machine contains magnets.
- Descaling**
- *Nespresso* descaling agent, when used correctly, helps ensure the proper functioning of your machine over its lifetime and ensures that your coffee experience is as perfect as the first day.
 - *Nespresso* descaling agent has been specifically developed for *Nespresso* machines; the use of any unsuitable descaling agent may lead to machine component damage or an insufficient descaling process.
 - Your *Nespresso* machine calculates when a descale is necessary based on the amount of water used and your water hardness level. This is set at the first use with the help of the water hardness test stick. Make sure to test the water hardness again if you use your machine in another state/region.
 - Make sure you descale your machine as soon as the machine requests it; a late descaling procedure may not be completely efficient.
- SAVE THESE INSTRUCTIONS**
Pass them on to any subsequent user.
This instruction manual is also available as a PDF at [nespresso.com](https://www.nespresso.com)



⚠ ATTENTION: les consignes de sécurité font partie intégrante de la machine. Veuillez les lire attentivement avant d'utiliser pour la première fois votre nouvelle machine. Conservez-les à un endroit où vous pourrez les retrouver et les consulter ultérieurement.

⚠ ATTENTION: lorsque ce symbole apparaît, veuillez consulter les consignes de sécurité pour éviter tout danger et dommage éventuel.

⚠ ATTENTION: risques de blessures si vous n'utilisez pas cette machine correctement.

⚠ ATTENTION: après utilisation, ne touchez pas

les surfaces chaudes (unité d'extraction, sorties café et eau chaude), qui peuvent être soumises à une chaleur résiduelle.

⚠ ATTENTION: n'introduisez pas de corps étrangers dans le réservoir d'eau ou l'unité d'extraction.

i INFORMATION: lorsque ce symbole apparaît, veuillez prendre connaissance des conseils pour utiliser votre machine de façon appropriée et en toute sécurité.

- La machine est conçue pour préparer des boissons conformément à ces instructions.
- N'utilisez pas la machine pour d'autres usages que ceux prévus.
- Cette machine a été conçue uniquement pour un usage

intérieur et dans des conditions de températures non extrêmes.

- Protégez votre machine des effets directs des rayons du soleil, des éclaboussures d'eau et de l'humidité.
- Cette machine est prévue uniquement pour une utilisation domestique ou dans des conditions similaires: espaces cuisine pour le personnel travaillant dans des boutiques, bureaux et autres environnements de travail, fermes; utilisation par les clients dans les hôtels, motels et autres environnements résidentiels du type chambres d'hôtes.
- Cette machine peut être utilisée par les enfants à partir de 8 ans sous surveillance, sous réserve qu'ils aient reçu des instructions pour une utilisation sans risque de la machine et qu'ils aient pris pleinement conscience des risques encourus.
- Veuillez à ce que les enfants ne puissent pas accéder à la machine ni à son cordon d'alimentation.
- Cette machine peut être utilisée par des personnes présentant des capacités physiques, sensorielles ou mentales réduites, ou un manque d'expérience et de connaissances, à condition qu'elles soient sous surveillance, qu'elles aient reçu des instructions pour une utilisation sans risque de la machine et qu'elles aient pris pleinement conscience des risques encourus.
- Veuillez à ce que les enfants ne

jouent pas avec la machine.

- Le fabricant décline toute responsabilité et la garantie ne s'appliquera pas en cas d'usage commercial, d'utilisation ou de manipulation inappropriée, ainsi que de dommages résultant d'un usage inadapté, d'une mauvaise utilisation, d'une réparation par un non-professionnel ou du non-respect des instructions.

Pour nettoyer votre machine, suivez toujours les instructions correspondantes.

- Débranchez la machine.
- Ne nettoyez pas la machine quand elle est chaude.
- Nettoyez avec un chiffon ou une éponge humides.
- Ne plongez jamais la machine dans l'eau et ne la passez pas non plus sous l'eau.

Évitez les risques de décharges électriques mortelles et d'incendie.

- En cas d'urgence, débranchez immédiatement la machine de la prise électrique.
- Branchez la machine uniquement dans des prises adaptées, facilement accessibles et reliées à la terre. Assurez-vous que la tension de la source d'alimentation est identique à celle indiquée sur la plaque signalétique. Toute utilisation d'un branchement inadapté entraînera l'annulation de la garantie.

La machine ne doit être branchée qu'une fois installée.

- Ne tirez pas sur le cordon d'alimentation au-dessus de bords tranchants, et veillez à le fixer ou à le laisser pendre librement.

- Éloignez le cordon d'alimentation de toute source de chaleur et d'humidité.
- Si le cordon d'alimentation ou la prise sont endommagés, ils doivent être remplacés par le fabricant, l'agent de service ou des personnes disposant de qualifications identiques afin d'éviter tout risque.
- Ne pas faire fonctionner l'appareil si le câble ou la prise sont endommagés. Retourner l'appareil au Club *Nespresso* ou à un représentant *Nespresso* autorisé.
- Si une rallonge électrique s'avère nécessaire, n'utilisez qu'un cordon relié à la terre, dont le conducteur possède une section d'au moins 1.5 mm² ou d'une puissance d'entrée équivalente.
- Pour éviter tout danger, ne placez jamais la machine sur ou à proximité de surfaces chaudes, telles que des

radiateurs, des plaques de cuisson, des fours, des brûleurs à gaz, des feux nus ou toute autre source de chaleur similaire.

- Placez-la toujours sur une surface horizontale, stable et plate. La surface doit être résistante à la chaleur et aux liquides comme l'eau, le café, le produit de détartrage ou tout autre fluide similaire.
- Débranchez la machine de la prise électrique en cas de non-utilisation prolongée. Débranchez la machine en tirant sur la fiche et non sur le cordon d'alimentation afin de ne pas l'endommager.
- Avant le nettoyage et l'entretien de votre machine, débranchez-la de la prise électrique et laissez-la refroidir.
- Ne touchez jamais le cordon d'alimentation avec les mains mouillées.

- Ne plongez jamais la machine, en tout ou partie, dans l'eau ou dans d'autres liquides.
- Ne placez jamais la machine ou certains de ses composants au lave-vaisselle.
- La présence simultanée d'électricité et d'eau est dangereuse et peut provoquer des décharges électriques mortelles.
- N'ouvrez pas la machine. Tension dangereuse à l'intérieur!
- Ne placez jamais rien au niveau des ouvertures. Cela risquerait de provoquer un incendie ou des décharges électriques mortelles!

Évitez les dommages susceptibles d'être provoqués par l'utilisation de la machine.

- Ne laissez jamais la machine sans surveillance lors d'une préparation manuelle de café.

En cas de pré-programmation ou de préparation de café à distance, des mesures de sécurité supplémentaires doivent être appliquées pour éviter tout danger éventuel: respect des usages prévus, taille de tasse adaptée, fenêtre coulissante fermée, réservoir à eau rempli, machine et cordon hors de portée des enfants et animaux sans surveillance.

- N'utilisez pas la machine si elle est endommagée ou ne fonctionne pas parfaitement. Débranchez-la immédiatement de la prise électrique. Contactez le Club *Nespresso* ou un revendeur *Nespresso* agréé pour procéder à sa vérification, sa réparation ou son réglage.
- Une machine endommagée risque de provoquer des décharges électriques, des brûlures et des incendies.
- Refermez toujours

complètement la fenêtre coulissante de la machine et veillez à ne jamais l'ouvrir pendant son fonctionnement.

- Ne placez pas vos doigts sous la sortie café au risque de vous brûler.
- N'insérez pas vos doigts dans le compartiment à capsules ni dans le bac de récupération des capsules. Vous risqueriez de vous blesser!
- Il est possible que de l'eau s'écoule autour d'une capsule lorsque celle-ci n'a pas été perforée par les lames et qu'elle endommage la machine.
- N'utilisez jamais une capsule usagée, endommagée ou déformée.
- Si une capsule est bloquée dans le compartiment à capsules, éteignez la machine et débranchez-la avant toute opération. Appelez le Club

Nespresso ou un revendeur *Nespresso* agréé.

- Remplissez toujours le réservoir avec de l'eau douce et potable.
- Videz le réservoir d'eau en cas de non-utilisation prolongée de la machine (vacances, etc.).
- Remplacez l'eau du réservoir lorsque la machine n'a pas été utilisée au cours du week-end ou un laps de temps similaire.
- N'utilisez pas la machine sans le bac et la grille d'égouttage pour éviter de renverser du liquide sur les surfaces environnantes.
- Ne touchez pas les surfaces chaudes. Utilisez les poignées, les surfaces protégées et les boutons.
- Ne nettoyez jamais votre machine avec un produit d'entretien ou un solvant puissant. Utilisez un chiffon humide et un détergent doux pour nettoyer la surface de la machine.

- Pour nettoyer la machine, utilisez uniquement du matériel propre.
- Après avoir déballé la machine, retirez le film plastique et jetez-le.
- Cette machine est conçue pour des capsules de café *Nespresso* disponibles exclusivement auprès du Club *Nespresso* ou de votre revendeur *Nespresso* agréé.
- Toutes les machines *Nespresso* sont soumises à des contrôles très stricts. Des tests de fiabilité en conditions réelles d'utilisation sont effectués de façon aléatoire sur des unités sélectionnées. Certaines machines peuvent donc montrer des traces d'une utilisation antérieure.
- *Nespresso* se réserve le droit de modifier sans préavis les présentes consignes.
- Cette machine contient des aimants.

Détartrage

- Lorsqu'il est utilisé correctement, le produit de détartrage *Nespresso* permet d'assurer le bon fonctionnement de votre machine tout au long de sa durée de vie et de vous garantir une expérience de dégustation optimale, tasse après tasse.
- Le produit de détartrage *Nespresso* est spécialement conçu pour les machines *Nespresso*; l'utilisation de tout autre produit non approprié risquerait d'endommager les composants de la machine ou de ne pas la détartrer suffisamment.
- Votre machine *Nespresso* calcule le moment où un détartrage est nécessaire, en fonction de la quantité d'eau utilisée et du niveau de dureté de votre eau. Celui-ci est défini lors de la première utilisation grâce au bâtonnet de test de dureté de l'eau. Pensez à effectuer un nouveau test de dureté de l'eau si vous utilisez votre machine dans une autre région ou un autre pays.
- Détartrez votre machine dès qu'elle vous en indique la nécessité. Si vous le faites trop tard, le détartrage risque de ne pas être totalement efficace.

CONSERVEZ CES INSTRUCTIONS

Transmettez-les à tout nouvel utilisateur de la machine. Ce mode d'emploi est disponible au format PDF sur [nespresso.com](https://www.nespresso.com)

Machine Overview / Présentation de la machine

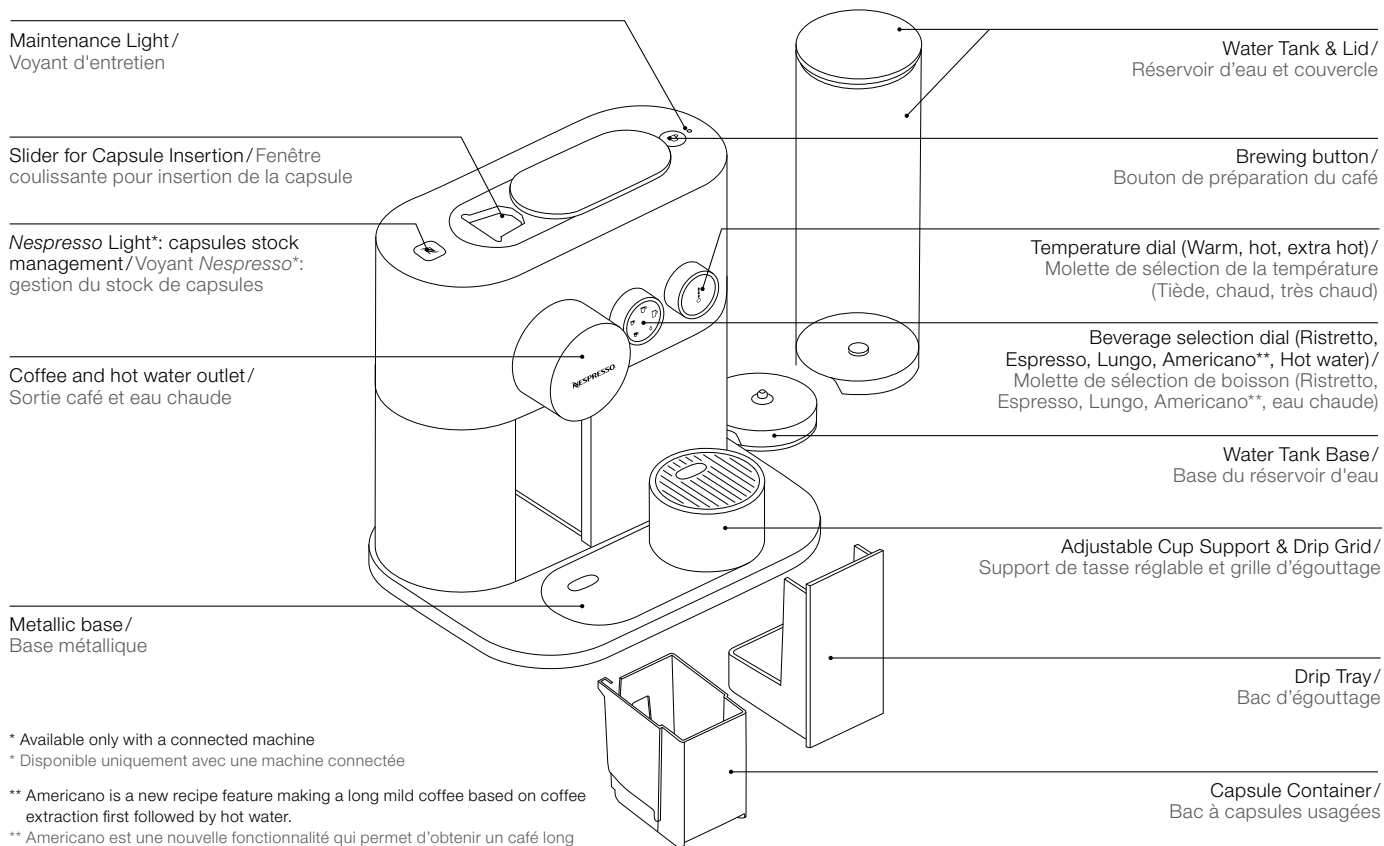

Maintenance Light /
Voyant d'entretien

Slider for Capsule Insertion / Fenêtre
coulissante pour insertion de la capsule

Nespresso Light*: capsules stock
management / Voyant Nespresso*:
gestion du stock de capsules

Coffee and hot water outlet /
Sortie café et eau chaude

Metallic base /
Base métallique

Water Tank & Lid /
Réservoir d'eau et couvercle

Brewing button /
Bouton de préparation du café

Temperature dial (Warm, hot, extra hot) /
Molette de sélection de la température
(Tiède, chaud, très chaud)

Beverage selection dial (Ristretto,
Espresso, Lungo, Americano**, Hot water) /
Molette de sélection de boisson (Ristretto,
Espresso, Lungo, Americano**, eau chaude)

Water Tank Base /
Base du réservoir d'eau

Adjustable Cup Support & Drip Grid /
Support de tasse réglable et grille d'égouttage

Drip Tray /
Bac d'égouttage

Capsule Container /
Bac à capsules usagées

* Available only with a connected machine
* Disponible uniquement avec une machine connectée

** Americano is a new recipe feature making a long mild coffee based on coffee
extraction first followed by hot water.

** Americano est une nouvelle fonctionnalité qui permet d'obtenir un café long
et doux, grâce à l'ajout d'eau chaude dans le café préalablement extrait.

Get the App / Obtenir l'Application

- 1 Download** the *Nespresso* App.
If you have it already, please update the App.

Téléchargez l'Application *Nespresso*.

Si vous l'avez déjà, il est recommandé de la mettre à jour.



To check your device's compatibility, go on www.nespresso.com
Vérifiez la compatibilité de votre appareil sur www.nespresso.com

- 2 Launch** the App.

Lancez
l'Application.

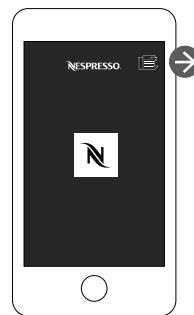

- 3 Click** on the Machine Icon.

Cliquez sur l'icône Machine.

Pairing / Jumelage

- i** Please remember that the *Bluetooth®* mode must be activated beforehand on your smartphone or tablet.

N'oubliez pas que vous devez au préalable activer le mode *Bluetooth®* sur votre smartphone ou votre tablette.

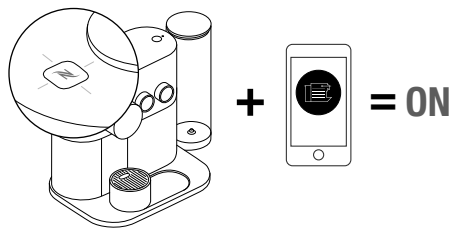

When the pairing is complete, the *Nespresso* Light will blink 3 times.

Une fois le jumelage terminé, le voyant *Nespresso* sur la machine clignote 3 fois.

Connectivity Functions / Fonctions de connectivité

- Recipe Management
- Capsules stock management
- Schedule a coffee brewing
- Brew Now
- Maintenance notifications
- Descaling alert
- And more to see via the App

- Gestion des recettes
- Gestion du stock de capsules
- Programmation d'un café à l'heure de votre choix
- Préparation immédiate d'un café
- Notifications d'entretien
- Alerte de détartrage
- Et bien d'autres fonctions à découvrir directement sur l'Application

(EN) First Use (or after a long period of non-use) /

(FR) Première utilisation (ou après une longue période de non-utilisation)

⚠ **Read the safety** precautions first to avoid risks of fatal electrical shock and fire.

Lisez d'abord les consignes de sécurité pour éviter les risques de décharges électriques mortelles et d'incendie.

- 1 **Remove** the water tank and capsule container to clean them (see machine care section).

Retirez le réservoir d'eau et le bac à capsules pour les nettoyer (voir section : Prendre soin de votre machine Nespresso).

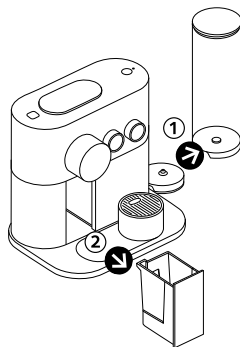

⚠ **Removable parts** are not dishwasher safe.
Les pièces amovibles ne passent pas au lave-vaisselle.

- 2 **Adjust the cable** length, store the excess under the machine and put the cable lock back in place. Ensure machine is in the upright position.

Ajustez la longueur du cordon en utilisant l'espace range-câble sous la machine, n'oubliez pas de bloquer le câble à nouveau dans l'emplacement prévu à cet effet. Veillez à replacer la machine en position verticale.

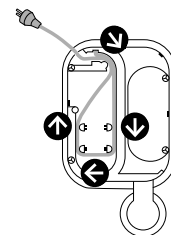

- 3 **Plug the machine** into the mains.
Branchez la machine à la prise électrique.

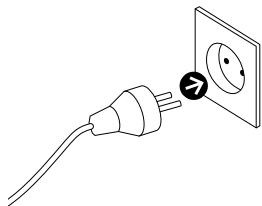

- 4 **Fill the water tank** with fresh drinking water.
Remplissez le réservoir avec de l'eau douce et potable.

- 5 **Place the water tank** on its base ensuring it is properly clipped and place the drip tray and the capsule container in position.
Placez le réservoir d'eau sur sa base en vous assurant qu'il est bien positionné, puis insérez le bac d'égouttage et le bac à capsules.

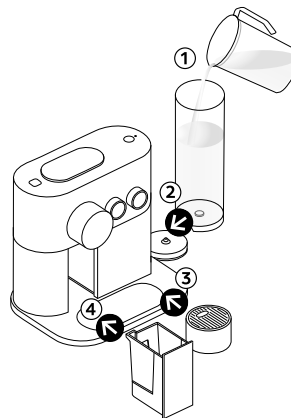

- 6 **Turn the machine ON** by pressing the brewing button, moving the dials or by opening the slider. Temperature dial will blink. Heating up takes approximately 30 seconds. When temperature dial stops blinking: machine is ready.

Mettez la machine sous tension en appuyant sur le bouton de préparation du café, en tournant l'une des molettes ou en ouvrant la fenêtre coulissante. La molette de sélection de la température clignotera. Le préchauffage de la machine dure environ 30 secondes. Lorsque la molette de sélection de la température s'arrête de clignoter : la machine est prête.

- 7 **To connect your machine**, please follow the instructions in sections “Get the App” and “Pairing” on page 13. Multiple devices can be connected to your *Nespresso Expert* machine only if using a unique Club Members number. To pair these additional devices, please follow the instructions in the sections “Get the App” and “Pairing”.

Pour connecter votre machine, veuillez suivre les instructions des sections «Obtenir l'Application» et «Jumelage», page 13. Pour connecter plusieurs appareils mobiles à votre machine *Nespresso Expert*, vous devez utiliser un seul et même numéro de Membre du Club. Pour jumeler d'autres appareils, veuillez suivre les mêmes instructions que celles figurant dans les sections «Obtenir l'Application» et «Jumelage».

- 8 **Before making any coffee**, make sure to rinse your machine by:
1. Placing a container under coffee outlet.
 2. Close the slider, select the Lungo icon and press the brewing button. If process doesn't start at first attempt and maintenance light steady ON, press brewing button again.
 3. Repeat three times.
 4. Select hot water icon and press the brewing button. If process doesn't start at first attempt and maintenance light steady ON, press brewing button again.
 5. Repeat two times.
 6. Empty the drip tray.

Avant de préparer un café, veillez à rincer votre machine:

1. Placez un récipient sous la sortie café.
2. Refermez la fenêtre coulissante, sélectionnez l'icône Lungo et appuyez sur le bouton de préparation. Si l'eau ne s'écoule pas immédiatement et que le voyant d'entretien reste allumé, appuyez à nouveau sur le bouton de préparation.
3. Répétez trois fois cette opération.
4. Sélectionnez l'icône eau chaude et appuyez sur le bouton de préparation. Si l'eau ne s'écoule pas immédiatement et que le voyant d'entretien reste allumé, appuyez à nouveau sur le bouton de préparation.
5. Répétez deux fois cette opération.
6. Videz le bac d'égouttage.



Turning the machine OFF / Éteindre la machine

Turn the machine OFF by turning the temperature dial anti clockwise until it reaches 0 temperature. The light will blink for 5 seconds before shutting off.

Pour éteindre votre machine, tournez la molette de sélection de la température dans le sens inverse des aiguilles d'une montre jusqu'à 0. Le voyant clignote pendant 5 secondes avant de s'éteindre.

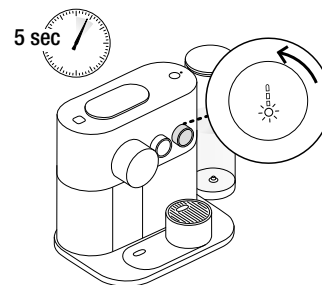



Regular Coffee Preparation / Préparation du café

- i** Heating up takes approximately 30 seconds. During heat up, you can select any coffee preparations and press the brewing button. The coffee will then flow automatically when the machine is ready.

La phase de préchauffage dure environ 30 secondes. Pendant le préchauffage, vous pouvez sélectionner la préparation de café de votre choix et appuyer sur le bouton de préparation. Le café s'écoulera automatiquement lorsque la machine sera prête.

- 1** Fill the water tank with fresh drinking water.
Place a cup under the coffee outlet.

Remplissez le réservoir avec de l'eau douce et potable.
Placez une tasse sous la sortie café.

- 2** To accommodate a tall recipe glass, slide the cup support across the metallic base of the machine.

Pour placer un grand verre à recettes, faites coulisser le support de tasse sur la base métallique de la machine.

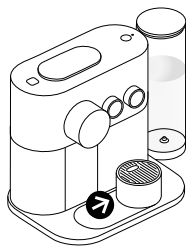

- i** To ensure hygienic conditions, it is highly recommended to change the water after a long period of non-use and to not reuse a used capsule.

- i** The highest temperature setting is very hot, we recommend to use a cup with a handle.

- i** Par mesure d'hygiène, il est fortement recommandé de changer l'eau après une longue période de non-utilisation et de ne pas utiliser plusieurs fois une même capsule.

- i** La température programmée la plus élevée est très chaude, nous recommandons l'utilisation d'une tasse avec anse.

- 3** Open the slider, insert a capsule and close the slider.

- Ristretto (25 ml)
- Espresso (40 ml)
- Lungo (110 ml)
- Americano (25 ml coffee; 125 ml hot water)
- Hot water (200 ml)

To select your recipe, turn the beverage dial until the desired beverage. Then select the desired temperature by turning the temperature dial. Push the brewing button on the top of the machine. The coffee will then flow.

Ouvrez la fenêtre coulissante, insérez une capsule et refermez.

- Ristretto (25 ml)
- Espresso (40 ml)
- Lungo (110 ml)
- Americano (25 ml de café; 125 ml d'eau chaude)
- Eau chaude (200 ml)

Pour sélectionner votre recette, tournez la molette de sélection de boisson. Choisissez ensuite la température en tournant la molette correspondante. Appuyez sur le bouton de préparation situé sur la partie supérieure de la machine. Le café commence alors à s'écouler.

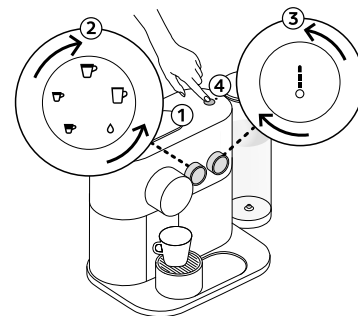

- 4 Preparation** will stop automatically.
The capsule will eject automatically after 10 seconds.

La **préparation** s'arrête automatiquement.

La capsule est éjectée automatiquement au bout de 10 secondes.

- 5 To manually top up** your beverage, press the brewing button within 10 seconds from the end of preparation. For water top-up you may add manually by selecting the water icon on the beverage button. Please note the temperature cannot be changed during the brew.

Pour allonger manuellement la longueur de votre tasse, appuyez sur le bouton de préparation dans les 10 secondes suivant la fin de la préparation et avant éjection automatique de la capsule. A tout moment, vous pouvez également ajouter de l'eau en sélectionnant l'icône Eau chaude à l'aide du bouton de sélection de la boisson. Veuillez noter qu'il n'est pas possible de modifier la température pendant l'extraction.



10 sec

- 6 To stop the coffee flow**, press the brewing button or slightly move the slider towards the right of the machine. Please note, a manual top-up is not possible in this case.

Pour interrompre l'écoulement du café, appuyez sur le bouton de préparation ou faites légèrement coulisser la fenêtre vers la droite de la machine. Veuillez noter que dans ce cas, vous ne pourrez pas allonger manuellement la quantité de boisson dans votre tasse.

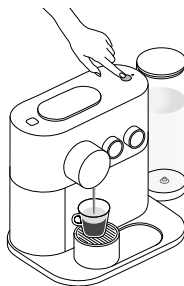

- 7 To change the selected cup size** during brewing select the new desired coffee button. The machine will immediately stop if the coffee volume extracted is larger than new desired coffee size.





Pour changer la longueur de tasse sélectionnée pendant l'écoulement du café, utilisez la molette pour sélectionner votre nouveau choix. La machine s'arrête immédiatement si le volume de café extrait est supérieur à la nouvelle longueur de tasse souhaitée.

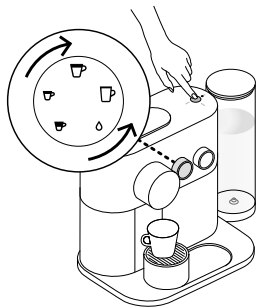

Programming the water volume/ Programmation du volume d'eau



Any coffee button can be programmed:

-  Ristretto: from 15 to 30 ml
-  Espresso: from 30 to 70 ml
-  Lungo: from 70 to 130 ml
-  Americano: coffee from 15 to 110 ml,
hot water from 25 to 300 ml
-  Hot water from 50 to 300 ml

→ To program Ristretto, Espresso and Lungo volumes:

1. Ensure the machine is ON. 2. Open the slider and insert the capsule.
3. Close the slider. 4. Select desired coffee and press and hold brewing button.
5. Release the button when desired volume is reached. 6. Brewing button will flash 3 times for confirmation.





→ To program Americano volume:

1. Select Americano recipe and press and hold brewing button until desired coffee volume is reached. 2. Press and hold again and keep pressed until desired water volume is reached. 3. Brewing button will flash once for confirmation. 4. Water and coffee volume are now stored.

→ To program water volume:

1. Select hot water icon and press and hold brewing button until desired water volume is reached. 2. Water volume is now stored.

Chacune des longueurs de tasse peut être programmée:

-  Ristretto: de 15 à 30 ml
-  Espresso: de 30 à 70 ml
-  Lungo: de 70 à 130 ml
-  Americano: café entre 15 et 110 ml,
eau chaude entre 25 et 300 ml
-  Eau chaude de 50 à 300 ml

→ Programmation de la longueur de tasse du Ristretto, de l'Espresso et du Lungo:

1. Vérifiez que la machine est allumée. 2. Ouvrez la fenêtre coulissante et insérez une capsule. 3. Fermez la fenêtre coulissante. 4. Sélectionnez le café et appuyez longuement sur le bouton de préparation. 5. Relâchez le bouton lorsque la longueur souhaitée est atteinte. 6. Le bouton de préparation clignote 3 fois pour confirmation.

→ Programmation de la longueur de tasse de l'Americano:

1. Sélectionnez la recette Americano, puis appuyez longuement sur le bouton de préparation jusqu'à obtenir le volume de café souhaité. 2. De nouveau, appuyez longuement sur le bouton jusqu'à obtenir le volume d'eau souhaité. 3. Le bouton de préparation clignote une fois pour confirmation. 4. Les volumes d'eau et de café sont à présent mémorisés.

→ Programmation du volume d'eau chaude:

1. Sélectionnez l'icône Eau chaude, puis appuyez longuement sur le bouton de préparation jusqu'à obtenir le volume d'eau souhaité. 2. Le volume d'eau est à présent mémorisé.

Machine Care / Prendre soin de la machine

EN

FR

⚠ **Never immerse** the appliance or part of it in water or any other liquid.

Ne plongez jamais la machine, en tout ou partie, dans l'eau ou dans d'autres liquides.

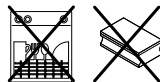

⚠ **Do not use** any strong or abrasive solvent, sponge or cream cleaner.

Do not put in the dishwasher.

N'utilisez jamais de solvant puissant ou abrasif, ni d'éponge ou de crème à récurer. Ne placez pas votre machine ou ses composants au lave-vaisselle.

i **To ensure hygienic conditions**, it is highly recommended to empty and clean the used capsule container and drip tray every day.

Par mesure d'hygiène, il est fortement recommandé de vider et de nettoyer quotidiennement le bac à capsules usagées ainsi que le bac d'égouttage.

1 Remove lid and water tank and clean them all with a damp cloth and with odorless detergent and rinse with warm/hot water.

Retirez le réservoir d'eau et son couvercle afin de les nettoyer avec un chiffon humide et un détergent inodore, puis rincez-les à l'eau chaude.

2 Dry all water tank container parts with a fresh and clean towel, cloth or paper and reassemble all parts.

Séchez toutes les pièces à l'aide d'une serviette, d'un chiffon ou de papier absorbant propre et doux, puis assemblez-les de nouveau.

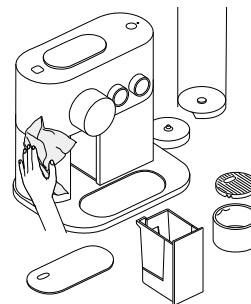

3 Clean the surface of the machine, **including under the metallic grid**, with a damp cloth and odorless detergent.

Nettoyez la surface de la machine, **y compris la partie située sous la grille métallique**, avec un chiffon humide et un détergent inodore.

Machine Care / Prendre soin de la machine

Maintenance light is ON, brewing button blinks – out of water

- Refill the water tank with fresh drinking water within 90 seconds. If not done within this time, the capsule will be ejected and the recipe cancelled.
- If process doesn't restart at first attempt, press brewing button again.

Maintenance light is ON, brewing button disabled. Capsule container and drip tray not properly inserted or capsule container missing: reinsert capsule container and drip tray and place them back in position.

OR

Capsule container is full: empty the capsule container and drip tray, and place them back in position.

Refer to section troubleshooting for further guidance.

Le voyant de maintenance est allumé et le bouton de préparation clignote - le réservoir d'eau est vide.

- Remplissez à nouveau le réservoir d'eau avec de l'eau potable fraîche dans les 90 secondes qui suivent. Une fois le temps écoulé, la capsule sera éjectée et la recette annulée.
- Si le processus ne redémarre pas à la première tentative, appuyez à nouveau sur le bouton de préparation.

Le voyant de maintenance est allumé et le bouton de préparation est désactivé.

Le bac à capsules et le bac d'égouttage n'ont pas été repositionnés ou le bac à capsules est absent : insérez à nouveau le bac à capsules et le bac d'égouttage et positionnez-les à leur place d'origine.

OU

Le bac à capsules est plein : videz le bac à capsules ainsi que le bac d'égouttage, repositionnez-les à leur place.

Référez-vous à la section dépannage pour plus de conseils.

Entering the settings mode / Accès au mode réglage







To enter a settings mode:

- Ensure machine is OFF and slider is closed.
- Press the brewing button for 6 seconds - both dials will flash to confirm you are in settings mode.
- Select the relevant dial.
- Press the brewing button.
- Refer to the relevant settings mode section for detailed guidance.

To exit settings mode:

- Open slider or wait 30 seconds for the machine to automatically go back to stand-by mode.

Settings mode options:

-  Ristretto: Descaling
-  Espresso: Emptying the system
-  Lungo: Reset to factory settings
-  Americano: Set water hardness
-  Hot water: Set energy savings mode
-  All Lights lit up: Activate / desactiver *Bluetooth®*







Accès au mode réglage:

- Vérifiez que la machine est éteinte et que la fenêtre coulissante est fermée.
- Appuyez sur le bouton de préparation pendant 6 secondes. Les deux molettes clignotent pour confirmer que vous êtes en mode réglage.
- Sélectionnez l'option de votre choix à l'aide de la molette appropriée.
- Appuyez sur le bouton de préparation.
- Référez-vous à la section mode de réglage pour des conseils détaillés.

Pour quitter le mode réglage:

- Ouvrez la fenêtre coulissante ou attendez 30 secondes pour que la machine se mette en veille automatiquement.

Options du mode réglage:

-  Ristretto: Détartrage
-  Espresso: Vidange du système
-  Lungo: Restauration des réglages par défaut
-  Americano: Dureté de l'eau
-  Eau chaude: Mode économie d'énergie
-  Toutes les lumières s'allument: Activer / désactiver le *Bluetooth®*

Settings mode: Energy Saving Mode / Mode réglage: économie d'énergie

EN

FR

 **The machine will turn** into OFF mode automatically after 9 minutes of non-use.

 **La machine s'éteint** automatiquement au bout de 9 minutes de non-utilisation.

1 To change automatic OFF mode:

- Enter settings mode and select the hot water icon .
- Press the brewing button for confirmation.
- Use temperature dial to choose desired time.
- Confirm by pressing the brewing button.

You can now program another auto OFF mode:

-  ➔ 9 minutes
-  ➔ 30 minutes
-  ➔ 2 hours
-  ➔ 8 hours

The selected icon will blink twice to confirm change has been made and then the machine will turn OFF.

Pour modifier le mode de mise hors tension automatique:

- Accédez au mode réglage et sélectionnez l'icône Eau chaude .
- Appuyez sur le bouton de préparation pour confirmer.
- Tournez la molette de sélection de la température pour choisir le délai de mise hors tension.
- Confirmez en appuyant sur le bouton de préparation.

Vous pouvez désormais programmer un nouveau délai de mise hors tension automatique:

-  ➔ 9 minutes
-  ➔ 30 minutes
-  ➔ 2 heures
-  ➔ 8 heures

L'icône sélectionnée clignote deux fois pour confirmer la modification, puis la machine s'éteint.



Settings mode: Reset to Factory Settings/ Mode réglage: restauration des réglages par défaut



If you reset to factory settings, this will cancel the pairing and capsule stock management and reset the water hardness level.

Toute restauration des réglages par défaut entraîne la désactivation du jumelage et de la gestion du stock de capsules, ainsi que la réinitialisation du niveau de dureté de l'eau.

Factory settings are:

1. Ristretto (25 ml), Espresso (40 ml), Lungo (110 ml), Americano (25 ml coffee; 125 ml hot water).
Or select the drop icon for hot water (200 ml).
2. Automatic OFF mode after 9 minutes.
3. The water hardness set by default is hard.
4. No device paired.

To do it via your machine:

- Enter settings mode.
- Select the Lungo cup icon.
- Press the brewing button, the Lungo cup icon will flash for confirmation.
- To confirm select 1 on the temperature dial and press the brewing button.
- To exit select 0 on the temperature dial and press the brewing button.
- All lights will blink to confirm.

Les réglages par défaut sont les suivants:

1. Ristretto (25 ml), Espresso (40 ml), Lungo (110 ml), Americano (25 ml de café; 125 ml d'eau chaude).
Ou sélectionner l'icône Eau chaude matérialisée par un symbole en forme de goutte (200 ml).
2. Mode de mise hors tension automatique après 9 min de non-utilisation.
3. Par défaut, la dureté de l'eau est définie sur «dure».
4. Aucun appareil jumelé.

Pour restaurer les réglages par défaut à partir de votre machine :

- Entrez dans les modes de réglage.
- Sélectionnez l'icône Lungo.
- Appuyez sur le bouton de préparation, l'icône Lungo clignotera pour confirmation.
- Pour confirmer, sélectionnez le chiffre 1 du bouton de température et appuyez sur le bouton de préparation.
- Pour quitter, sélectionnez le chiffre 0 du bouton de température et appuyez sur le bouton de préparation.
- Tous les voyants clignotent pour confirmation.



Settings mode: *Bluetooth*[®] / Mode réglage: *Bluetooth*[®]

Settings mode: *Bluetooth*[®]

- Enter settings mode.
- Turn the recipe dial until all icons are on, press the brewing button, all icons will flash.
- To activate the *Bluetooth*[®] select 1 on the temperature dial and press the brewing button.
- To deactivate the *Bluetooth*[®] select 0 on the temperature dial and press the brewing button.
- The brewing button will flash for confirmation.



Note the *Bluetooth*[®] is activated by default on the machine.

Mode réglage: *Bluetooth*[®]

- Entrez dans le mode réglage.
- Tournez la molette de sélection de boisson jusqu'à ce que tous les icônes s'allument, appuyez sur le bouton de préparation, tous les icônes clignoteront pour confirmer.
- Pour activer le *Bluetooth*[®], sélectionnez le chiffre 1 du bouton de température et appuyez sur le bouton de préparation.
- Pour désactiver le *Bluetooth*[®], sélectionnez le chiffre 0 du bouton de température et appuyez sur le bouton de préparation.
- Le bouton de préparation clignotera pour confirmation.



Le *Bluetooth*[®] est activé par défaut pour cette machine.

Settings mode: Emptying the System before a period of non-use or for frost protection / Mode réglage: vidange du système avant une période de non-utilisation ou en protection contre le gel

EN

FR

⚠ Steam may come out of outlet. Il se peut que de la vapeur s'échappe de la sortie café.

i The machine remains blocked for 10 minutes after emptying!
La machine reste verrouillée pendant 10 minutes après la vidange!

1 Remove the water tank. Place a container under the coffee outlet. Remove, empty and place back the drip tray.

Retirez le réservoir d'eau. Placez un récipient sous la sortie café. Retirez et videz le bac d'égouttage avant de le remettre en place.

2 Ensure machine is OFF, and slider is closed.

Vérifiez que la machine est éteinte et que la fenêtre coulissante est fermée.

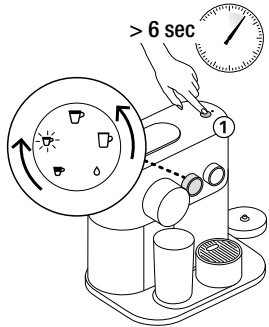

3 Enter settings mode:

- Enter settings mode.
- Select the Espresso cup icon.
- Press the brewing button, the Espresso cup icon will flash for confirmation.
- To launch the emptying select 1 on the temperature dial ↓ and press the brewing button.
- To exit this mode select 0 on the temperature dial ↓ and press the brewing button.
- When the procedure is finished, clean the drip tray and the cup support.
- Machine turns to OFF mode automatically when empty.

Accès au mode réglage:

- Entrez dans le mode réglage.
- Sélectionnez l'icône Espresso.
- Appuyez sur le bouton de préparation, l'icône Espresso clignotera pour confirmation.
- Pour déclencher la vidange, sélectionnez le chiffre 1 du bouton de température ↓ et appuyez sur le bouton de préparation.
- Pour quitter ce mode, sélectionnez le chiffre 0 du bouton de température ↓ et appuyez sur le bouton de préparation.
- Lorsque la procédure est finie, nettoyez le bac d'égouttage et le repose-tasse.
- La machine s'éteindra automatiquement lorsque le bac sera vide.



Settings mode: Water Hardness / Mode réglage: Dureté de l'eau











The water hardness level can be tested with the water hardness stick available on the first page of the user manual. To enter the water hardness mode:

- Enter settings mode.
- Select the Americano cup icon.
- Press the brewing button, the Americano cup icon will flash for confirmation.
- Use the temperature dial to select the appropriate level and press the brewing button for confirmation.
- The machine will exit setting mode and turn off.

Pour connaître le niveau de dureté de votre eau, vous pouvez utiliser le bâtonnet de test de dureté de l'eau disponible en première page du guide de l'utilisateur. Pour accéder au mode de réglage de la dureté de l'eau:

- Entrez dans le mode réglage.
- Sélectionnez l'icône Americano.
- Appuyez sur le bouton de préparation, l'icône Americano clignotera pour confirmation.
- Utilisez le bouton de température pour sélectionner le niveau approprié et appuyez sur le bouton de préparation.
- La machine quittera le mode réglage et s'éteindra automatiquement.

Water hardness* / Dureté de l'eau*

	App.	fH	dH	CaCO ₃	Descaling after:*/Détartrage après:*	
					Cups/Tasses  (40 ml)	
		Level 0 / Niveau 0	<5	<3	< 50 mg/l	4000
		Level 1 / Niveau 1	>7	>4	> 70 mg/l	3000
		Level 2 / Niveau 2	>13	>7	> 130 mg/l	2000
		Level 3 / Niveau 3	>25	>14	> 250 mg/l	1500
		Level 4 / Niveau 4	>38	>21	> 380 mg/l	1000

fH French degree
Degré français

dH German Grade
Degré allemand

CaCO₃ Calcium Carbonate
Carbonate de calcium

* On the App, the water hardness can be adjusted any time under "Water status".

* Depuis l'Application, il est possible de régler la dureté de l'eau à tout moment dans le menu «Eau».



A strong use of Americano or hot water function may lead to an earlier descaling.
L'utilisation fréquente des fonctions Americano ou Eau chaude peut nécessiter l'exécution d'un détartrage plus régulier.

Settings mode: Descaling / Mode réglage: Détartrage

www.nespresso.com/descaling

EN

FR

⚠ **Read the safety precautions** on the descaling package and refer to the table for the frequency of use. The descaling solution can be harmful. Avoid contact with eyes, skin and surfaces. Please refer to the table on the "water hardness" section that indicates the descaling frequency required for the optimum performance of your machine, based on water hardness. For any additional questions you may have regarding descaling, please contact the *Nespresso Club*.

Prenez connaissance des consignes de sécurité indiquées sur le kit de détartrage et consultez le tableau pour connaître la fréquence d'utilisation de ce kit. La solution de détartrage peut être nocive. Évitez tout contact avec les yeux, la peau et les surfaces. Consultez le tableau figurant à la section «Dureté de l'eau» pour connaître la fréquence de détartrage nécessaire pour garantir un fonctionnement optimal de votre machine, selon la dureté de l'eau. Pour toute question supplémentaire concernant le détartrage, veuillez contacter le *Club Nespresso*.

i **To exit the descaling mode** before final validation with the temperature dial, open slider or machine goes back to stand-by mode automatically after 30 seconds.
Pour quitter le mode détartrage avant la validation finale avec la molette de sélection de la température, ouvrez la fenêtre coulissante ou laissez la machine se mettre à nouveau en veille automatiquement au bout de 30 secondes.

i **Duration** approximately 20 minutes.
Durée approximative: 20 minutes.

1 **Empty the drip tray** and the used capsule container.

Videz le bac d'égouttage et le bac à capsules usagées.

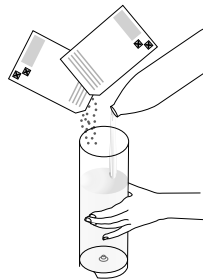

2 **Fill the water tank** with 2 units of *Nespresso* descaling liquid and add fresh drinking water up to the max level.

Remplissez le réservoir d'eau avec 2 sachets de liquide de détartrage *Nespresso* et ajoutez de l'eau potable jusqu'au niveau maximum.

3 **Place a container** (minimum volume: 1.2 L) under the coffee outlet.

Placez un récipient (d'une quantité minimale de 1.2 L) sous la sortie café.

Settings mode: Descaling / Mode réglage: Détartrage

www.nespresso.com/descaling

- 4 To enter the descaling mode:** Ensure machine is OFF and slider is closed. Press brewing button for 6 seconds - both dials will flash for confirmation. On the recipe dial, select Ristretto icon, press brewing button to validate selection. Then, on the temperature dial, select high level "1" to confirm or lower level "0" to cancel, press brewing button to validate choice. Ristretto icon blinks to confirm you are in descaling mode.

Accès au mode détartrage : Vérifiez que la machine est éteinte et que la fenêtre coulissante est fermée. Appuyez sur le bouton de préparation pendant 6 secondes. Les deux molettes clignotent pour confirmation. Avec la molette de sélection de boisson, sélectionnez l'icône Ristretto et appuyez sur le bouton de préparation pour valider. Puis, avec la molette de sélection de la température, choisissez le niveau élevé "1" pour confirmer ou le niveau faible "0" pour annuler, appuyez sur le bouton de préparation du café pour valider votre choix. L'icône Ristretto clignote pour confirmer que le mode détartrage est activé.

- i** Ristretto icon will blink during the entire descaling process. Maintenance light will be steady ON while machine is automatically proceeding. Maintenance light will blink when a manual user action is required.

L'icône Ristretto clignote tout au long du processus de détartrage. Le voyant d'entretien est allumé fixe pendant que la machine procède automatiquement au détartrage. Le voyant d'entretien clignote quand une action manuelle est nécessaire.

⚠ Please be aware splashing may occur during the descaling process.

Des éclaboussures peuvent survenir lors du processus de détartrage.

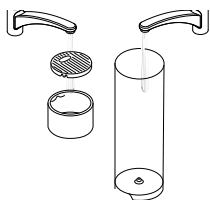

- 6 Rinse** the water tank, drip tray and cup support thoroughly to avoid any residue.

Rincez les éléments ayant pu être en contact avec la solution de détartrage pour retirer les résidus (le réservoir d'eau, le bac d'égouttage, le support de tasse, etc.).

- 7 Refill** the water tank with 1.2 L fresh drinking water.

Remplissez de nouveau le réservoir avec 1.2 L d'eau douce et potable.

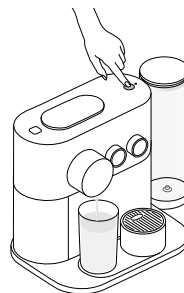

- 5** Press brewing button to start the descaling cycle; descaling agent will flow through the coffee and hot water outlets. If machine stops and maintenance light blinks, remove and empty the drip tray and place back. Push brewing button again. Machine will stop when water tank is empty.

Appuyez sur le bouton de préparation pour lancer le cycle de détartrage ; la solution de détartrage s'écoule par les sorties café et eau chaude. Si la machine s'arrête et que le voyant d'entretien clignote, retirez et videz le bac d'égouttage et le récipient de l'eau récupérée puis replacez-les. Appuyez à nouveau sur le bouton de préparation pour poursuivre l'opération. La machine s'arrête lorsque le réservoir d'eau est vide.

- i** Throughout the descaling process you can pause at any time by pressing the brewing button (e.g. to empty and place back your container). Continue by pressing the brewing button again.

Vous pouvez arrêter à tout moment le processus de détartrage en appuyant sur le bouton de préparation (pour vider et remplacer le récipient par exemple). Afin de continuer le détartrage appuyez à nouveau sur le bouton de préparation.

- 8** Press brewing button to start rinsing the machine, pump will run. Machine will stop automatically when the water tank is empty. Remove and empty the drip tray and place back. The machine will automatically switch OFF when the descaling process is done. The machine is now ready for use.

Appuyez sur le bouton de préparation pour lancer le rinçage de la machine. La pompe se met en route. La machine s'arrête automatiquement lorsque le réservoir d'eau est vide. Retirez et videz le récipient et le bac d'égouttage puis replacez-les. La machine s'éteint automatiquement à la fin du processus de détartrage. La machine est désormais prête pour une nouvelle utilisation.

- i** If maintenance light continues to blink after rinsing it means less than 1.2 L water was added. Repeat step 7.

Si le voyant d'entretien continue de clignoter après le rinçage, cela signifie que la quantité d'eau utilisée pour le rinçage n'a pas été suffisante. Répétez l'étape 7.



Videos are available on the App and on www.nespresso.com - Go to section "services".

Pairing has not succeeded.	<ul style="list-style-type: none"> - Check that the <i>Bluetooth</i>® on the smartphone or tablet is activated. - Check the compatibility of your smartphone or tablet with the machine (see page 13). 	<ul style="list-style-type: none"> - Ensure the smartphone or tablet is placed next to the machine (max distance 20 cm) during the pairing. - Make sure to not turn ON any microwave close to the machine during pairing.
If you want to unpair your machine, via the App.	<ul style="list-style-type: none"> - Go on the App "Name", click on "Machine status", then click on "Unpair this machine". - Click on "unpair this device" to confirm the unpairing. 	<ul style="list-style-type: none"> - Note: In case of an unpairing, all the setups and specifications will be lost and the machine will be reset to factory settings.
No lights on the coffee machine.	<ul style="list-style-type: none"> - Machine turned OFF automatically. See paragraph on "Energy Saving Mode". 	<ul style="list-style-type: none"> - Check the mains: plug, voltage, fuse.
No coffee, no water, unusual coffee flow.	<ul style="list-style-type: none"> - Check if the water tank is correctly positioned, if empty, fill with fresh drinking water. 	<ul style="list-style-type: none"> - Descale it if necessary.
Coffee is not hot enough.	<ul style="list-style-type: none"> - Preheat cup. 	<ul style="list-style-type: none"> - Descale the machine if necessary.
The slider does not close completely or the machine doesn't start brewing.	<ul style="list-style-type: none"> - Empty the capsule container. 	<ul style="list-style-type: none"> - Check that no capsule is blocked inside the machine. (Note: do not put the finger inside the machine)
Leakage (water under the machine).	<ul style="list-style-type: none"> - Unplug the machine. - Empty drip tray if full and remove all the water under the machine. Then plug again the machine. 	<ul style="list-style-type: none"> - If problem persists, call the <i>Nespresso</i> Club.
Maintenance light is ON.	<ul style="list-style-type: none"> - When maintenance light blinks every 4 seconds, descaling is required. 	<ul style="list-style-type: none"> - If problem persists, call the <i>Nespresso</i> Club.
Nespresso light is ON.	<ul style="list-style-type: none"> - It means your capsule stock is empty. You can order capsules via the App or <i>Nespresso</i> website. 	
Temperature button blinks fast.	<ul style="list-style-type: none"> - It means machine is overheating or in an environment below 0°. - Please wait for all buttons to switch off, this will take a few minutes. During this time the machine cannot be used. 	<ul style="list-style-type: none"> - If problem persists, call the <i>Nespresso</i> Club.
Water or coffee flow does not stop even when pushing the brewing button.	<ul style="list-style-type: none"> - Gently move the slider towards the back of the machine to stop the flow. 	<ul style="list-style-type: none"> - Hot water flow always stops a short time after pressing the brewing button to stop. this is a normal behavior not a troubleshooting.
No coffee flow, water goes directly into the drip tray (despite inserted capsule).	<ul style="list-style-type: none"> - Pull the slider to ensure it is closed. 	<ul style="list-style-type: none"> - If problem persists, call the <i>Nespresso</i> Club.
Machine turns to OFF mode.	<ul style="list-style-type: none"> - To save energy the machine will turn to OFF mode after 9 minutes of non-use. - See paragraph on "Energy Saving Mode". 	<ul style="list-style-type: none"> - Press one of the coffee buttons to turn to "ON-mode" or open the slider.

 Des vidéos sont disponibles sur l'Application Mobile *Nespresso* et sur www.nespresso.com - Consultez la section Services.

Échec du jumelage.	<ul style="list-style-type: none"> - Vérifiez que la fonctionnalité <i>Bluetooth®</i> est activée sur le smartphone ou la tablette. - Vérifiez la compatibilité de votre smartphone ou de votre tablette avec la machine (voir page 13). 	<ul style="list-style-type: none"> - Vérifiez que le smartphone ou la tablette se trouve à moins de 20 cm de la machine pendant le processus de jumelage. - Veillez à n'utiliser aucun appareil à micro-ondes à proximité de la machine pendant le jumelage.
Pour désactiver le jumelage de votre machine, à partir de l'Application.	<ul style="list-style-type: none"> - Dans l'Application <i>Nespresso</i>, cliquez sur «Machine», puis sur «Désactiver le jumelage de cette machine». - Cliquez sur «Désactiver le jumelage de cette machine» pour confirmer la désactivation du jumelage. 	<ul style="list-style-type: none"> - Remarque: si vous procédez de nouveau à la désactivation du jumelage de cette machine, toutes les configurations et les spécifications seront perdues. De plus, la machine sera réinitialisée sur la base des réglages par défaut.
Les voyants de la machine ne s'allument pas.	<ul style="list-style-type: none"> - La machine s'est éteinte automatiquement. Consultez la section «Économie d'énergie». 	<ul style="list-style-type: none"> - Vérifiez l'alimentation secteur: prise, tension et fusible.
Aucun écoulement de café ou d'eau, écoulement inhabituel du café.	<ul style="list-style-type: none"> - Vérifiez que le réservoir d'eau est correctement positionné. S'il est vide, remplissez-le d'eau potable fraîche. 	<ul style="list-style-type: none"> - Procédez au détartrage de la machine si nécessaire.
Le café n'est pas assez chaud.	<ul style="list-style-type: none"> - Préchauffez la tasse. 	<ul style="list-style-type: none"> - Détartrez la machine si nécessaire.
La fenêtre coulissante ne se ferme pas complètement ou la machine ne lance pas la préparation du café.	<ul style="list-style-type: none"> - Videz le bac à capsules. 	<ul style="list-style-type: none"> - Assurez-vous qu'aucune capsule n'est bloquée à l'intérieur de la machine. (Remarque: n'insérez pas votre doigt à l'intérieur de la machine).
Fuite (présence d'eau sous la machine).	<ul style="list-style-type: none"> - Débranchez la machine. - Videz le bac d'égouttage s'il est plein et épongez toute l'eau sous la machine. Rebranchez la machine. 	<ul style="list-style-type: none"> - Si le problème persiste, appelez le Club <i>Nespresso</i>.
Voyant d'entretien allumé.	<ul style="list-style-type: none"> - Quand le voyant d'entretien clignote toutes les 4 secondes, un détartrage est nécessaire. 	<ul style="list-style-type: none"> - Si le problème persiste, appelez le Club <i>Nespresso</i>.
Voyant <i>Nespresso</i> allumé.	<ul style="list-style-type: none"> - Il indique que votre stock de capsules va bientôt être vide. Vous pouvez commander des capsules à partir de l'Application ou du site Internet <i>Nespresso</i>. 	
Le bouton de température clignote rapidement.	<ul style="list-style-type: none"> - Machine en surchauffe ou dans un environnement présentant une température inférieure à 0 °. - Attendez quelques minutes que tous les boutons s'éteignent. N'utilisez pas la machine pendant ce temps. 	<ul style="list-style-type: none"> - Si le problème persiste, appelez le Club <i>Nespresso</i>.
L'écoulement de l'eau ou du café ne s'arrête plus, même si l'on appuie sur le bouton de préparation.	<ul style="list-style-type: none"> - Déplacez délicatement la fenêtre coulissante vers l'arrière de la machine pour interrompre l'écoulement. 	<ul style="list-style-type: none">  Lorsque vous appuyez sur le bouton de préparation pour interrompre l'écoulement d'eau chaude, celui-ci ne s'arrête pas immédiatement. Ce léger délai est normal, il ne s'agit pas d'un dysfonctionnement.
Aucun café ne s'écoule, l'eau tombe directement dans le bac d'égouttage (malgré la présence d'une capsule dans la machine).	<ul style="list-style-type: none"> - Tirez sur la fenêtre coulissante pour vérifier qu'elle est bien fermée. 	<ul style="list-style-type: none"> - Si le problème persiste, appelez le Club <i>Nespresso</i>.
La machine s'éteint.	<ul style="list-style-type: none"> - Dans un souci d'économie d'énergie, la machine s'éteint au bout de 9 minutes de non-utilisation. - Consultez la section «Économie d'énergie». 	<ul style="list-style-type: none"> - Appuyez sur l'un des boutons de sélection du café pour mettre la machine sous tension ou ouvrez la fenêtre coulissante.

As we may not have foreseen all uses of your appliance, should you need any additional information, in case of problems or simply to seek advice, call the *Nespresso Club* or your *Nespresso* authorised representative. Contact details for your *Nespresso Club* or your *Nespresso* authorised representative can be found in the "Welcome to *Nespresso*" folder in your machine box or at nespresso.com

N'ayant pas envisagé toutes les conditions d'utilisation de votre machine, appelez le *Club Nespresso* ou votre revendeur *Nespresso* agréé si vous avez besoin d'informations supplémentaires, en cas de problème ou tout simplement pour obtenir un conseil.

Les coordonnées de votre *Club Nespresso* ou de votre revendeur *Nespresso* agréé se trouvent dans la pochette «Bienvenue chez *Nespresso*» glissée dans l'emballage de votre machine ou sur www.nespresso.com

Disposal and environmental protection / Recyclage et protection de l'environnement







This appliance complies with the EU Directive 2012/19/EC. Packaging materials and appliance contain recyclable materials. Your appliance contains valuable materials that can be recovered or can be recycled. Separation of the remaining waste materials into different types facilitates the recycling of valuable raw materials. Leave the appliance at a collection point. You can obtain information on disposal from your local authorities. To know more about *Nespresso* sustainability strategy, go to www.nespresso.com/positive

Cette machine est conforme à la directive européenne 2012/19/CE. Les matériaux d'emballage et la machine contiennent des matériaux recyclables. Votre machine a été conçue à partir de matériaux de valeur pouvant être récupérés ou recyclés. Le tri des déchets restants en différentes catégories facilite le recyclage de ces matières premières. Déposez votre machine dans un point de collecte. Renseignez-vous auprès de vos institutions locales sur les modes de collecte. Pour plus d'informations sur la stratégie de *Nespresso* en matière de développement durable, rendez-vous sur www.nespresso.com/entreprise

Krups guarantees this product against defects in materials and workmanship for a period of two years from the date of purchase. During this period, Krups will either repair or replace, at its discretion, any defective product at no charge to the owner. Replacement products or repaired parts will be guaranteed for only the unexpired portion of the original guarantee or six months, whichever is greater. This limited guarantee does not apply to any defect resulting from accident, misuse, improper maintenance, or normal wear and tear. Except to the extent allowed by applicable law, the terms of this limited guarantee do not exclude, restrict or modify, and are in addition to, the mandatory statutory rights applicable to the sale of the product to you. If you believe your product is defective, contact Krups for instructions on where to send or bring it for repair.

Krups garantit ce produit contre tous les défauts matériels et de fabrication pour une période de deux ans à compter de la date d'achat. Pendant cette période, Krups réparera ou remplacera, à sa discrétion, tout produit défectueux, sans frais supplémentaires pour son propriétaire. Les produits de remplacement ou les pièces réparées seront exclusivement garanties pour la part non expirée de la garantie initiale ou pendant six mois, la durée retenue étant la plus longue. Cette garantie limitée ne s'applique pas à un quelconque défaut résultant d'un accident, d'un usage incorrect, d'un entretien mal assuré, ou d'une usure normale. Sauf dans la mesure où cela est prévu par la législation en vigueur, les conditions de cette garantie limitée n'excluent, ni ne restreignent, ni ne modifient les droits légaux obligatoires relatifs à votre achat du produit, voire y sont complémentaires. Si vous estimez que votre produit est défectueux, contactez Krups pour obtenir des précisions sur l'adresse à laquelle il convient de l'envoyer ou de l'apporter pour en obtenir la réparation.

Spezifikationen/ Specifiche tecniche

XN600	
	220-240 V~, 50-60 Hz, 1150-1260 W
Frequenz/ Frequenza	2.402 - 2.480 GHz Max. Sendeleistung 4dBm / Potenza massima di trasmissione 4dBm
Pmax	19 bar / 1.9 MPa
	Standard Version: ~4.4 kg / Versione standard: ~4.4 kg
	~1,11 L
	 38.05 cm  28.7 cm  22.3 cm

Inhalt / Contenuto

Spezifikationen/Specifiche tecniche	31
Verpackungsinhalt / Contenuto della confezione	32
Nespresso Expert/Nespresso Expert	32
Sicherheitsvorkehrungen/Precauzioni di sicurezza	33
Maschinenübersicht/Panoramica della macchina	41
App installieren/Scaricare l'App	42
Verbindung herstellen/Sincronizzazione	42
Funktionen/Funzioni di connettività	42
Erste Inbetriebnahme (oder nach einer längeren Zeit von Nichtgebrauch)/ Primo utilizzo (o dopo un lungo periodo di inutilizzo)	43
Ausschalten der Maschine/Spegnere la macchina	44
Kaffeezubereitung/Preparazione del caffè	45
Programmierung der Tassenfüllmenge/Programmazione della quantità di acqua	47
Tägliche Pflege/Cura della Macchina	48
Einstellungsmodus/Impostazione della modalità desiderata	49
Einstellungsmodus: Energiesparkonzept/Modalità: Risparmio energetico	50
Einstellungsmodus: Wiederherstellen der Werkseinstellungen/Modalità: Ripristino delle impostazioni di fabbrica	51
Einstellungsmodus: <i>Bluetooth</i> [®] /Modalità: <i>Bluetooth</i> [®]	51
Einstellungsmodus: Entleerung der Maschine vor längerer Nichtbenutzung oder zum Schutz vor Frostschäden/Modalità: Svuotamento del sistema prima di lunghi periodi di inutilizzo, o per la protezione contro le basse temperature	52
Einstellungsmodus: Wasserhärte/Modalità: Durezza dell'acqua	53
Einstellungsmodus: Entkalkung/Modalità: Decalcificazione	54
Fehlerbehebung/Ricerca e risoluzione guasti	56
Kontaktieren Sie den Nespresso Club/Contattare il Nespresso Club	58
Entsorgung und Umweltschutz/Smaltimento e protezione ambientale	58
Gewährleistung/Garanzia limitata	59

DE Verpackungsinhalt /
IT Contenuto della confezione

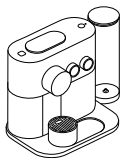

- 1 **Nespresso Expert Maschine**
Macchina da caffè Nespresso Expert



- 2 **Nespresso Kapselset**
Set degustazione di capsule Nespresso



- 3 **Broschüre «Herzlich Willkommen»**
Brochure di benvenuto Nespresso

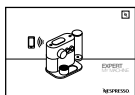

- 4 **Bedienungsanleitung**
Istruzioni per l'uso



- 5 **1 x Wasserhärte Teststreifen** in der Bedienungsanleitung
1 x striscia reattiva per determinare la durezza dell'acqua, nel manuale d'uso

Nespresso Expert / Nespresso Expert

Nespresso ist ein exklusives System, das zu jeder Zeit den perfekten Espresso zubereitet. Alle Nespresso Maschinen sind mit einem patentierten Extraktionssystem ausgestattet, das einen Druck von bis zu 19 bar garantiert. Jeder einzelne Parameter wurde strengen Kontrollen unterzogen, um die Aromenvielfalt, den Körper sowie die unvergleichbare Crema zum Ausdruck zu bringen.

Nespresso è un sistema esclusivo per la preparazione di un Espresso eccezionale, tazzina dopo tazzina. Tutte le macchine Nespresso sono dotate di un sistema unico che garantisce l'estrazione a 19 bar di pressione. Ogni parametro è stato calcolato con la massima precisione affinché siano estratti tutti gli aromi da ogni capsula, per dare corpo al caffè e ottenere una crema particolarmente densa e morbida.

⚠ VORSICHT: Wenn Sie dieses Zeichen sehen, halten Sie sich bitte an die Sicherheitshinweise, um mögliche Gefahren und Schäden zu vermeiden.

ATTENZIONE: in presenza di questo simbolo, leggere le precauzioni di sicurezza per evitare eventuali danni.

i INFORMAZIONI: Wenn Sie dieses Zeichen sehen, befolgen Sie den Rat für einen sicheren und einwandfreien Betrieb Ihrer Kaffeemaschine.
INFORMAZIONI: in presenza di questo simbolo, leggere le indicazioni per un uso sicuro e adeguato dell'apparecchio.



i INFORMAZIONI: Wenn Sie dieses Zeichen sehen, können Sie ebenfalls die App für diese Funktion nutzen. Mehr Informationen erhalten Sie über die App.
INFORMAZIONI: la presenza di questo simbolo indica che è possibile anche usare l'App per questa funzione. Per ulteriori informazioni consulti l'App.



⚠ VORSICHT: Die Sicherheitsvorkehrungen sind Bestandteil des Gerätes. Bitte lesen Sie die Anweisungen und Sicherheitshinweise vor der Inbetriebnahme des Gerätes. Bewahren Sie die Sicherheitshinweise auf, um diese bei Bedarf schnell einsehen zu können.

⚠ VORSICHT: Wenn Sie dieses Zeichen sehen, halten Sie sich bitte an die Sicherheitshinweise, um mögliche Gefahren und Schäden zu vermeiden.

⚠ VORSICHT: Es besteht Verletzungsgefahr, wenn Sie das Gerät entgegen den Angaben zum bestimmungsgemäßen Gebrauch, gemäß dieser

Bedienungsanleitung,

⚠ VORSICHT: Während und unmittelbar nach dem Gebrauch können Oberflächen stark erhitzt sein (Brüheinheit, Kaffee- und Wasserauslauf). Berühren Sie diese Oberflächen nicht.

⚠ VORSICHT: Führen Sie keine Fremdkörper in den Wassertank oder die Brüheinheit ein.

ℹ INFORMATION: Wenn Sie dieses Zeichen sehen, befolgen Sie den Rat für einen sicheren und einwandfreien Betrieb Ihrer Kaffeemaschine.

- Das Gerät ist dazu bestimmt, Getränke nach diesen Anweisungen zuzubereiten.
- Benutzen Sie das Gerät ausschließlich für den

bestimmungsgemäßen Gebrauch.

- Dieses Gerät wurde ausschließlich für die Nutzung innerhalb von Gebäuden und unter normalen Temperaturbedingungen entwickelt.
 - Schützen Sie das Gerät vor direktem Sonnenlicht, Spritzwasser und Feuchtigkeit.
 - Dieses Gerät ist für den Gebrauch im Haushalt und in ähnlichen Anwendungen, wie z.B.: in Mitarbeiterküchen, in Geschäften, Büros und anderen Arbeitsumgebungen, Bauernhöfen, für den Gebrauch durch Gäste in Hotels, Motels und anderen Unterkunfts- und Übernachtungs-Einrichtungen bestimmt.
 - Dieses Gerät kann von Kindern ab einem Alter
- von mindestens 8 Jahren verwendet werden, wenn sie bei der Verwendung beaufsichtigt werden sowie die Anweisung zum sicheren Gebrauch des Gerätes erhalten und die damit verbundenen Gefahren verstanden haben. Reinigung und Wartung der Maschine sollte nicht von Kindern durchgeführt werden, es sei denn, sie sind älter als 8 Jahre und werden von einem Erwachsenen beaufsichtigt.
- Halten Sie das Gerät und das Kabel außerhalb der Reichweite von Kindern unter 8 Jahren.
 - Dieses Gerät kann von Personen mit eingeschränkten physischen, sensorischen oder psychischen Fähigkeiten oder Mangel an Erfahrung und Kenntnis verwendet werden, wenn sie bei der

Verwendung beaufsichtigt werden sowie die Anweisung zum sicheren Gebrauch des Gerätes erhalten und die damit verbundenen Gefahren verstanden haben.

- Kinder sollten das Gerät nicht als Spielzeug verwenden.
- Bei kommerziellem Gebrauch, bei Zweckentfremdung, falscher Bedienung, unsachgemäßem Gebrauch, nicht fachgerechter Reparatur oder bei Nichtbeachtung der Anweisungen übernimmt der Hersteller keine Haftung für eventuelle Schäden. Ebenso sind Gewährleistungen in solchen Fällen ausgeschlossen.

Bitte folgen Sie immer den Reinigungshinweisen, wenn Sie Ihre Maschine reinigen.

- Ziehen Sie vor der Reinigung

den Netzstecker.

- Lassen Sie das Gerät abkühlen.
- Reinigen Sie die Maschine mit einem weichen Tuch oder Schwamm, mit nicht-aggressiver Oberfläche.
- Tauchen Sie das Gerät oder Teile davon niemals in Wasser oder halten es unter laufendes Wasser.

Vermeiden Sie Risiken wie tödlichen Stromschlag und Feuer.

- Im Notfall: Trennen Sie das Gerät sofort vom Stromnetz.
- Schließen Sie das Gerät nur an eine geeignete, geerdete Netzsteckdose an. Vergewissern Sie sich, dass die Netzspannung dieselbe ist wie auf dem Typenschild angegeben. Bei falschem Anschluss verfällt die Gewährleistung.

Das Gerät darf erst nach dem korrekten Aufbau angeschlossen werden.

- Ziehen Sie das Kabel nicht über scharfe Kanten. Befestigen Sie es oder lassen Sie es hängen.
- Halten Sie das Kabel von Hitze und Feuchtigkeit fern.
- Wenn das Netzkabel oder der Stecker beschädigt sind, müssen sie vom Hersteller, seinem Kundendienst oder einer ähnlich qualifizierten Person ersetzt werden, um Risiken zu verhindern.
- Das Gerät nicht in Betrieb nehmen, wenn das Netzkabel oder der Stecker beschädigt sind. Sollte Ihr Gerät einen Defekt aufweisen, wenden Sie sich an den *Nespresso* Club oder einen von *Nespresso* bevollmächtigten Vertreter.
- Falls Sie ein Verlängerungskabel benötigen, verwenden Sie nur ein geerdetes Kabel mit einem Leitungsdurchmesser von mindestens 1.5 mm².
- Um gefährlichen Schaden zu vermeiden, platzieren Sie das Gerät nie auf heißen Oberflächen wie Kühlern, Ofen, Gasanlagen oder ähnlichem.
- Stellen Sie das Gerät immer auf eine stabile und ebene Oberfläche. Die Oberfläche muss gegen Hitze und Flüssigkeiten wie Wasser, Kaffee, Entkalkerlösung o.ä. resistent sein.
- Ziehen Sie den Netzstecker, falls Sie das Gerät für längere Zeit nicht benutzen. Beim Trennen vom Netz ziehen Sie den Stecker und zerren Sie nicht am Kabel, das Kabel könnte sonst beschädigt werden.
- Ziehen Sie vor der Reinigung den Netzstecker und lassen

- Sie das Gerät abkühlen.
- Berühren Sie das Kabel nie mit feuchten Händen.
 - Tauchen Sie das Gerät oder Teile davon niemals in Wasser oder andere Flüssigkeiten.
 - Stellen Sie das Gerät oder Teile davon niemals in die Spülmaschine.
 - Die Verbindung von Elektrizität und Wasser ist gefährlich und kann zu tödlichen Stromschlägen führen.
 - Öffnen Sie das Gerät nicht. Die im Inneren vorhandene Spannung ist gefährlich!
 - Stecken Sie nichts in die Öffnungen. Dies kann zu einem Brand oder einem Stromschlag führen!

Vermeiden Sie mögliche Schäden bei der Bedienung des Geräts.

- Lassen Sie das Gerät bei manueller Zubereitung niemals

unbeaufsichtigt. Für den Fall eines programmierten Brühvorgangs müssen zusätzliche Sicherheitsmaßnahmen unternommen werden, um Schaden zu vermeiden, zum Beispiel: Die Maschine nur bestimmungsgemäß nutzen, sicherstellen, dass die Tasse groß genug ist, der Kapselschieber geschlossen ist und sich genug Wasser im Wassertank befindet. Bewahren Sie Gerät und Kabel außerhalb der Reichweite von Kindern oder Haustieren auf.

- Nehmen Sie das Gerät nicht in Betrieb, wenn es beschädigt ist oder nicht ordnungsgemäß funktioniert. Ziehen Sie sofort den Stecker aus der Steckdose. Wenden Sie sich zur Prüfung, Reparatur oder Einstellung des Gerätes an den

Nespresso Club.

- Ein beschädigtes Gerät kann zu Stromschlag, Verbrennungen und Brand führen.
- Schließen Sie immer den Hebel und öffnen Sie diesen niemals, wenn das Gerät in Betrieb ist. Dies könnte zu Verbrühungen führen.
- Halten Sie den Finger nicht unter den Kaffeeauslauf - Verbrühungsgefahr!
- Stecken Sie den Finger nicht in das Kapselfach oder den Kapselgang. Verletzungsgefahr!
- Wasser könnte um die Kapsel fließen, falls sie nicht von den Klingen durchstochen wurde und das Gerät beschädigen.
- Benutzen Sie keine bereits verwendete, beschädigte oder verformte Kapsel.
- Sollte eine Kapsel im System feststecken, schalten Sie die Maschine aus und ziehen Sie

den Netzstecker. Kontaktieren Sie den *Nespresso Club*.

- Füllen Sie den Wassertank lediglich mit frischem Trinkwasser.
- Leeren Sie den Wassertank, wenn Sie das Gerät für einen längeren Zeitraum nicht benutzen (z.B. Urlaub).
- Ersetzen Sie das Wasser im Wassertank, wenn Sie das Gerät während des Wochenendes oder einen längeren Zeitraum nicht benutzt haben.
- Verwenden Sie das Gerät nicht ohne Restwasserschale und Abtropfgitter, um Flüssigkeitsrückstände auf umliegenden Flächen zu vermeiden.
- Berühren Sie keine heißen Oberflächen. Benutzen Sie die dafür vorgesehenen Griffe, geschützten Flächen oder Knöpfe.
- Verwenden Sie keine

- starken Reinigungs- oder Lösungsmittel. Benutzen Sie ein weiches, feuchtes Tuch zur Reinigung der Geräteoberfläche.
- Zur Reinigung Ihrer Maschine verwenden Sie bitte lediglich saubere Reinigungsmaterialien.
 - Wenn Sie die Maschine auspacken, entfernen Sie die Kunststofffolie und entsorgen Sie diese.
 - Diese Maschine wurde speziell für die Verwendung mit *Nespresso* Kapseln entwickelt, die nur über den *Nespresso* Club erhältlich sind.
 - Alle *Nespresso* Maschinen durchlaufen strenge Qualitätskontrollen. Belastungstests unter realen Bedingungen werden im Zufallsbetrieb mit ausgewählten Produktionseinheiten

durchgeführt. Einige Geräte können daher Spuren eines vorherigen Gebrauchs aufweisen.

- *Nespresso* behält sich das Recht vor, Anweisungen ohne vorherige Ankündigung zu ändern.
- Die Maschine enthält Magnete.

Entkalkung

- Das *Nespresso* Entkalkerset hilft bei korrekter Anwendung, die einwandfreie Funktion Ihrer Maschine und ein perfektes Kaffee-Erlebnis wie am ersten Tag während ihrer gesamten Lebensdauer zu erhalten.
- Verwenden Sie ausschließlich das *Nespresso* Entkalkermittel, welches speziell für *Nespresso* Maschinen entwickelt wurde. Die Verwendung eines ungeeignetem

Entkalkermittels kann zur Beschädigung von Maschinenteilen oder zu einer unvollständigen Entkalkung der Maschine führen.

- Ihre *Nespresso* Maschine berechnet automatisch den optimalen Zeitpunkt für eine Entkalkung, basierend auf dem Wasserverbrauch und der von Ihnen eingestellten Wasserhärte. Die Wasserhärte sollten Sie bei Erstinbetriebnahme der Maschine, mit Hilfe des beiliegenden Wasserhärte-Teststreifens, ermitteln und einstellen. Bei Änderungen des verwendeten Wassers (z.B. Nutzung der Maschine in einer anderen Region/in einem anderen Land), prüfen Sie bitte die Wasserhärte erneut und stellen diese ggf. neu ein.
- Bitte entkalken Sie Ihre Maschine immer sobald der

Entkalkungsalarm erscheint; andernfalls kann es sein, dass Ihre Maschine nicht vollständig entkalkt werden kann.

BEWAHREN SIE DIESE BEDIENUNGSANLEITUNG AUF
Geben Sie sie an alle weiteren Benutzer weiter. Diese Bedienungsanleitung ist ebenfalls als PDF-Datei auf www.nespresso.com verfügbar.



⚠ AVVERTENZA: le precauzioni di sicurezza sono parte integrante dell'apparecchio. Leggere attentamente le precauzioni di sicurezza prima di utilizzare l'apparecchio per la prima volta.

Conservare le presenti istruzioni in un luogo facilmente accessibile per poterle consultare quando necessario.

⚠ ATTENZIONE: in presenza di questo simbolo, leggere le precauzioni di sicurezza per evitare eventuali danni.

⚠ ATTENZIONE: rischio di lesioni in caso di uso non adeguato dell'apparecchio.

⚠ ATTENZIONE: non toccare le superfici

calde dopo l'uso (unità di erogazione, beccuccio di erogazione del caffè e dell'acqua calda), soggetti a calore residuo.

⚠ ATTENZIONE: non inserire oggetti estranei nel serbatoio dell'acqua e nell'unità di erogazione.

ℹ INFORMAZIONI: in presenza di questo simbolo, leggere le indicazioni per un uso sicuro e adeguato dell'apparecchio.

- L'apparecchio è destinato alla preparazione di bevande secondo le presenti istruzioni.
- Non utilizzare l'apparecchio per un uso diverso da quello previsto.
- L'apparecchio è stato concepito per uso interno e in condizioni termiche non estreme.
- Proteggere l'apparecchio

- dalla luce diretta del sole, da schizzi d'acqua e dall'umidità.
- L'apparecchio è inteso per l'uso domestico e in contesti simili quali cucina all'interno di negozi, uffici e altri ambienti lavorativi; agriturismi; clienti di alberghi, motel, B&B e altri tipi di strutture d'accoglienza.
- Il presente apparecchio può essere utilizzato da bambini di almeno 8 anni, purché siano controllati, abbiano ricevuto istruzioni per un uso sicuro e siano pienamente consapevoli dei pericoli inerenti. La pulizia e la manutenzione non devono essere effettuati da bambini a meno che non abbiano un'età superiore agli 8 anni e non siano controllati da un adulto.
- Tenere l'apparecchio e il cavo fuori dalla portata dei bambini sotto gli 8 anni di età.

- Il presente apparecchio può essere utilizzato da persone con ridotte capacità fisiche, sensoriali o mentali o da coloro privi di una sufficiente conoscenza o esperienza, purché siano controllati o abbiano ricevuto istruzioni sull'utilizzo sicuro dell'apparecchio e abbiano compreso i pericoli inerenti.
- I bambini non dovrebbero utilizzare questo apparecchio come un giocattolo.
- In caso di uso commerciale, di uso non conforme alle istruzioni, di eventuali danni derivanti dall'uso per altri scopi, di cattivo funzionamento, di riparazione non professionale o di inosservanza delle istruzioni, il produttore declina qualsiasi responsabilità ed è autorizzato a non applicare i termini di garanzia.

Seguire sempre le istruzioni di pulizia per pulire l'apparecchio.

- Scollegare l'apparecchio dalla presa di alimentazione.
- Non pulire l'apparecchio finché è caldo.
- Pulire con un panno umido o una spugna.
- Non immergere mai l'apparecchio in acqua né metterlo sotto l'acqua corrente.

Evitare rischi di scosse elettriche letali e incendi.

- In caso di emergenza: scollegare l'apparecchio dalla presa di alimentazione.
- Collegare l'apparecchio solo alle prese con la messa a terra adeguate e facilmente accessibili. Verificare che la tensione riportata sull'apparecchio corrisponda alla tensione di alimentazione. L'uso di

collegamenti errati rende nulla la garanzia.

L'apparecchio deve essere collegato solo dopo l'installazione.

- Non accostare il cavo a bordi taglienti, fissarlo o lasciarlo pendere.
- Tenere il cavo lontano da fonti di calore e umidità.
- Se il cavo di alimentazione o la presa risultano danneggiati, devono essere sostituiti dal produttore o da personale qualificato, in modo da evitare qualunque rischio.
- Se il cavo o la presa sono danneggiati, non utilizzare l'apparecchio. Portare l'apparecchio al Nespresso Club oppure a un rappresentante autorizzato di Nespresso.
- Nel caso in cui occorra una prolunga, utilizzare solo

un cavo con conduttore di messa a terra con sezione di almeno 1.5 mm² o potenza di ingresso corrispondente.

- Per evitare eventuali danni, non posizionare mai l'apparecchio accanto o su ripiani caldi come caloriferi, piano cottura, fiamme o simili.
- Posizionare l'apparecchio su una superficie orizzontale, piana e stabile. La superficie deve essere resistente al calore e ai liquidi come acqua, caffè, decalcificanti e simili.
- Durante lunghi periodi di non utilizzo, scollegare l'apparecchio dalla presa di alimentazione. Per evitare di provocare danni al cavo, scollegare l'apparecchio tirando la spina e non il cavo.
- Prima della pulizia e della manutenzione, togliere la spina dalla presa di corrente e lasciare raffreddare l'apparecchio.

- Non toccare mai la spina con le mani bagnate.
- Non immergere mai l'apparecchio, o parti di esso, in acqua o altri liquidi.
- Non mettere mai l'apparecchio o parti di esso in lavastoviglie.
- L'acqua in presenza di elettricità genera pericolo e può essere causa di scariche elettriche.
- Non aprire l'apparecchio. Pericolo di scariche elettriche!
- Non inserire alcun oggetto nelle aperture dell'apparecchio. Pericolo d'incendio o di scariche elettriche!

Evitare possibili danni durante il funzionamento dell'apparecchio.

- Non lasciare mai l'apparecchio incustodito in caso si stia utilizzando la modalità manuale per la

preparazione del caffè. In caso di utilizzo della modalità pre-programmata o in caso di erogazione a distanza, per evitare possibili danni, prendere precauzioni di sicurezza supplementari, quali: rispettare l'uso per cui è stato pensato l'apparecchio, utilizzare una tazza di dimensioni adeguate e controllarne il corretto posizionamento sulla griglia poggia tazzina, assicurarsi che la finestra scorrevole sia completamente chiusa, che ci sia acqua nel serbatoio dell'acqua, assicurarsi di mantenere l'apparecchio e il cavo fuori dalla portata dei bambini o di animali domestici se non sorvegliati.

- Non usare l'apparecchio in caso di danni o di funzionamento anomalo. Staccare subito la spina dalla presa di corrente. Contattare

il *Nespresso* Club o un rappresentante autorizzato *Nespresso*, affinché l'apparecchio sia esaminato, riparato o regolato.

- Un apparecchio danneggiato può causare scariche elettriche, ustioni e incendi.
- Richiudere sempre la finestra scorrevole e non aprirla quando l'apparecchio è in funzione. Rischio di scottature.
- Non inserire le dita sotto l'erogatore di caffè. Rischio di scottature.
- Non inserire le dita all'interno della vaschetta e del contenitore di capsule. Rischio di lesioni!
- Qualora la capsula non sia correttamente perforata l'acqua potrebbe scorrere attorno alla capsula e causare danni all'apparecchio.
- Non utilizzare capsule usate, danneggiate o deformate.
- Se una capsula fosse bloccata

nel vano capsula, spegnere la macchina e staccare la spina prima di qualsiasi operazione. Chiamare il *Nespresso* Club o un rappresentante autorizzato *Nespresso*.

- Riempire il serbatoio dell'acqua solo con acqua fresca e potabile.
- Svuotare il serbatoio dell'acqua se l'apparecchio non verrà utilizzato per un periodo prolungato (vacanze, ecc).
- Cambiare l'acqua del serbatoio se la macchina non viene utilizzata per più di due giorni.
- Non utilizzare l'apparecchio senza il vassoio raccogli gocce e la griglia, per evitare fuoriuscite di liquidi sulle superfici circostanti.
- Non toccare le superfici calde. Usare i manici, le superfici protette o i pulsanti.
- Non utilizzare detersivi abrasivi

o solventi. Utilizzare un panno umido e un detergente delicato per pulire la superficie della macchina.

- Per pulire la macchina, usare solo strumenti per la pulizia adeguati.
- Quando si apre l'imballo della macchina, rimuovere la pellicola di plastica presente sulla griglia.
- Questo apparecchio è progettato per capsule *Nespresso*, disponibili esclusivamente al *Nespresso* Club o presso i rappresentanti autorizzati *Nespresso*.
- Tutti gli apparecchi *Nespresso* passano attraverso controlli severi. Devono superare test rigorosi in condizioni reali che vengono eseguiti, su selezionate unità, in modo casuale. Per questo motivo, possono essere presenti tracce di utilizzo.
- *Nespresso* si riserva il diritto

Ⓜ Precauzioni di sicurezza

di modificare le presenti istruzioni senza alcun preavviso.

- Questa macchina contiene magneti.

Decalcificazione

- La soluzione decalcificante *Nespresso*, se usata correttamente, contribuisce a garantire il corretto funzionamento della macchina e un'esperienza di degustazione straordinaria come il primo giorno.
- La soluzione decalcificante *Nespresso* è stata appositamente realizzata per le macchine *Nespresso*. L'uso di soluzioni decalcificanti non idonee potrebbe causare danni ai componenti della macchina o un'insufficiente decalcificazione.
- La Sua macchina *Nespresso* calcola la frequenza ideale di decalcificazione in base alla

quantità di acqua utilizzata e alla durezza dell'acqua, determinata durante il primo utilizzo dalla striscia reattiva. Assicurarsi di verificare nuovamente la durezza dell'acqua se si usa la macchina in un altro paese o un'altra regione.

- Assicurarsi di decalcificare la macchina non appena l'apparecchio lo richieda. Una decalcificazione posticipata potrebbe non essere completamente efficace.

CONSERVARE QUESTE ISTRUZIONI

Consegnarle a qualsiasi consumatore successivo. Le presenti istruzioni per l'uso sono disponibili anche in formato PDF su www.nespresso.com

Maschinenübersicht / Panoramica della macchina

DE

IT

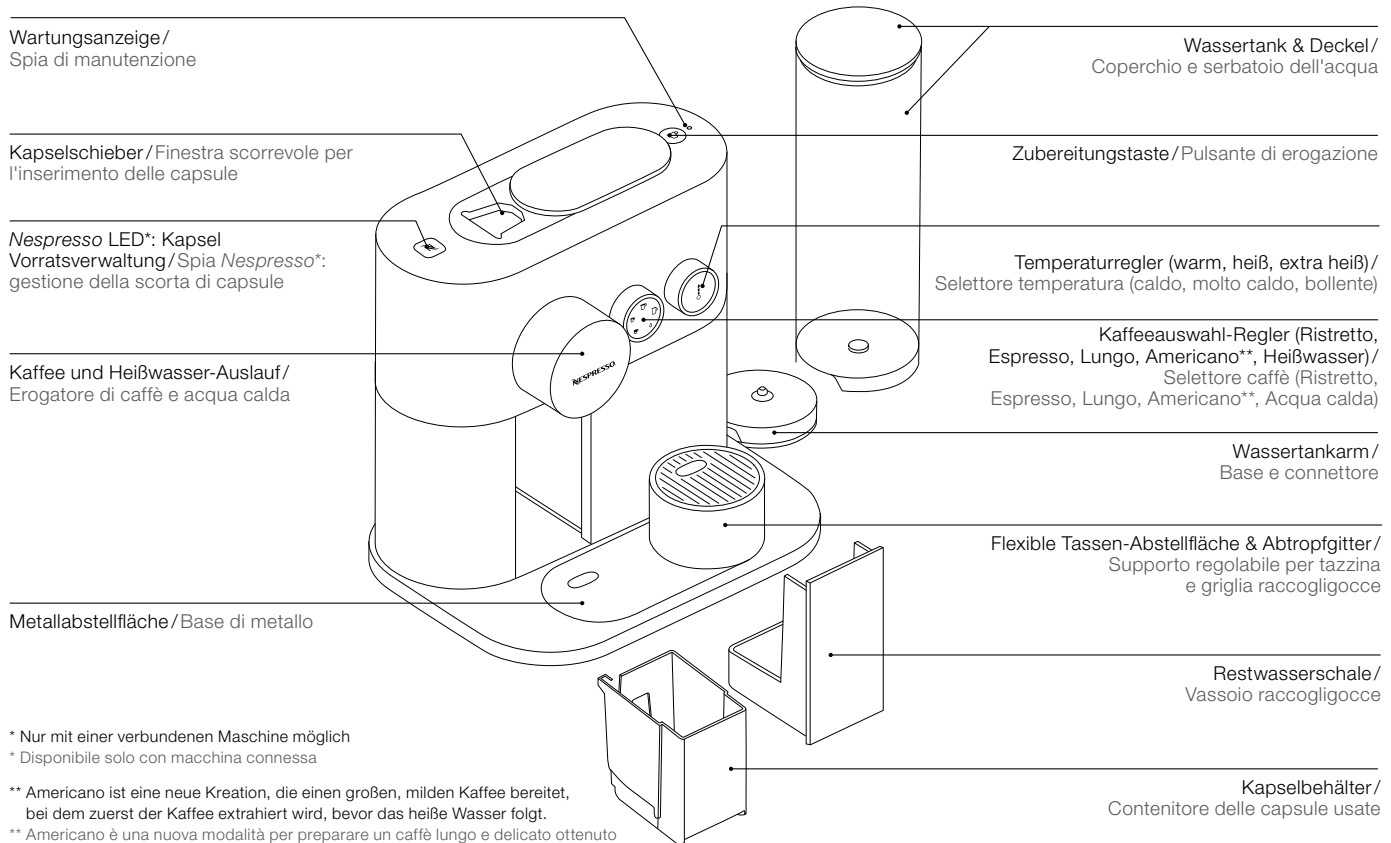

DE App installieren / IT Scaricare l'App

- 1 **Laden** Sie die *Nespresso* App herunter. Wenn Sie diese schon heruntergeladen haben, führen Sie bitte ein Update durch.

Scarichi l'App *Nespresso*.

Se possiede già l'App. La invitiamo ad aggiornarla.



Um zu prüfen, ob Ihr Endgerät kompatibel ist, besuchen Sie www.nespresso.com
Per verificare la compatibilità del device, controllare su www.nespresso.com

- 2 **Starten** Sie die App.
Apra l'Applicazione.

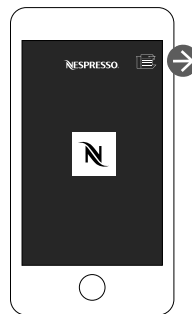

- 3 **Klicken** Sie auf das Maschinensymbol.
Clicchi sull'icona della macchina.

Verbindung herstellen / Sincronizzazione

- i** **Bitte stellen** Sie sicher, dass der *Bluetooth*® Modus auf Ihrem Smartphone oder Tablet bereits aktiviert ist.
Le ricordiamo che è necessario attivare prima la modalità *Bluetooth*® sul Suo smartphone o tablet.

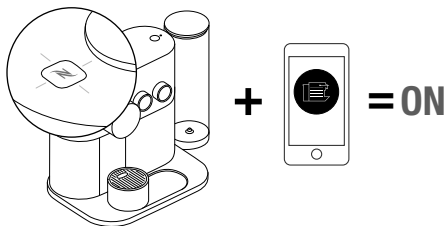

Wenn die Verbindung hergestellt ist, blinkt die *Nespresso* LED dreimal.

Quando la sincronizzazione è completata, la spia *Nespresso* lampeggerà per 3 volte.

Funktionen / Funzioni di connettività

- Rezeptmanagement
- Kapsel Vorratsverwaltung
- Programmierbare Kaffeezubereitung
- Direkte Kaffeezubereitung
- Wartungsbenachrichtigungen
- Entkalkungsalarm
- Erfahren Sie mehr direkt in der App
- Gestione delle ricette
- Gestione della scorta di capsule
- Programmazione dell'erogazione del caffè
- Erogazione immediata
- Notifiche sulla manutenzione
- Avviso di decalcificazione
- Altre funzioni da visualizzare attraverso l'App

Erste Inbetriebnahme (oder nach einer längeren Zeit von Nichtgebrauch) / Primo utilizzo (o dopo un lungo periodo di inutilizzo)

DE

IT

- ⚠ **Lesen Sie zunächst die Sicherheitshinweise**, um Risiken wie Stromschlag oder Feuer zu vermeiden.
Leggere prima le precauzioni di sicurezza per evitare rischi di scariche elettriche e incendi.

- 1 **Entfernen** Sie den Wassertank und Kapselbehälter, um sie zu reinigen (siehe Tägliche Pflege).

Rimuovere il serbatoio dell'acqua e il contenitore delle capsule per pulirli (Cura della Macchina).

- ⚠ **Abnehmbare Teile** sind nicht spülmaschinengeeignet.
Le parti rimovibili non sono adatte al lavaggio in lavastoviglie.

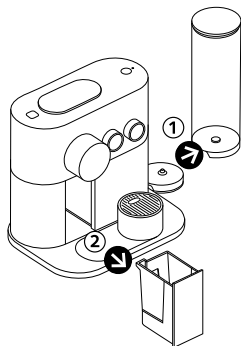

- 2 **Passen Sie die Kabellänge an** und verstauen Sie die Überlänge in der Kabelaufwicklung unter der Maschine. Stellen Sie sicher, dass sich die Maschine in aufrechter Position befindet.

Regolare la lunghezza del cavo, fissare la porzione in eccesso sotto la macchina e bloccare il cavo nel suo alloggiamento. Assicurarsi che la macchina sia in posizione verticale.

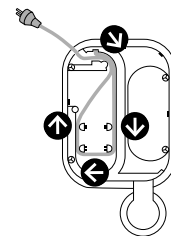

- 3 **Schließen** Sie das Gerät an das Stromnetz an.

Collegare alla rete elettrica.

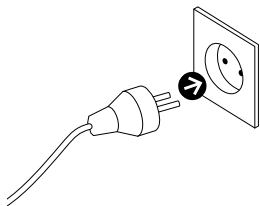

- 4 **Spülen Sie den Wassertank**, bevor Sie ihn mit Trinkwasser füllen.

Riempire il serbatoio dell'acqua con acqua potabile.

- 5 **Platzieren Sie den Wassertank** auf dem dafür vorgesehenen Arm, bis er einrastet. Bringen Sie die Restwasserschale und den Kapselbehälter in die richtige Position.

Posizionare il serbatoio dell'acqua sulla sua base, assicurandosi che sia correttamente agganciato, e inserire il vassoio raccogli gocce e il contenitore delle capsule nella giusta posizione.

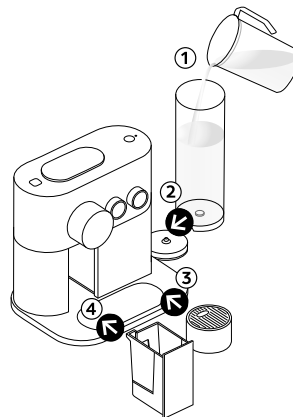

- 6 **Schalten Sie die Maschine ein**, indem Sie die Zubereitungstaste drücken, den Kapselschieber öffnen oder den Regler bedienen. Die LEDs blinken. Die Aufheizphase dauert ca. 30 Sekunden. Dauerhaftes Licht: Maschine ist bereit.

Accendere la macchina premendo il pulsante di erogazione, ruotando il selettore oppure aprendo la finestra scorrevole. Il selettore di temperatura lampeggerà. Il riscaldamento richiede all'incirca 30 secondi. Quando il selettore di temperatura avrà smesso di lampeggiare, la macchina sarà pronta all'uso.

DE Erste Inbetriebnahme (oder nach einer längeren Zeit von Nichtgebrauch) / IT Primo utilizzo (o dopo un lungo periodo di inutilizzo)

- 7 **Um die Maschine mit der App zu verbinden** folgen Sie bitte den Anweisungen unter Punkt «App installieren» und «Verbindung herstellen» auf Seite 42. Mit Ihrer *Nespresso Club* Mitgliedsnummer haben Sie die Möglichkeit mehrere Geräte mit Ihrer *Nespresso Expert* Maschine zu verbinden. Um zusätzliche Geräte zu verbinden, folgen Sie bitte den gleichen Anweisungen unter Punkt «App installieren» und «Verbindung herstellen».

Per connettere la macchina, seguire le istruzioni nelle sezioni «Scaricare l'App» e «Sincronizzazione» a pagina 42. È possibile connettere più dispositivi alla propria macchina *Nespresso Expert*, utilizzando un unico Codice Cliente *Nespresso*. Per sincronizzare dispositivi aggiuntivi, seguire le stesse istruzioni nelle sezioni «Scaricare l'App» e «Sincronizzazione».

- 8 **Bevor Sie den ersten Kaffee beziehen**, stellen Sie sicher, dass Ihre Maschine gereinigt wird:
1. Platzieren Sie einen Behälter unter dem Kaffeeauslauf.
 2. Schließen Sie den Kapselschieber, wählen Sie das Lungo-Symbol und drücken Sie die Zubereitungstaste. Wenn der Prozess beim ersten Versuch nicht gestartet wird und das Wartungslicht eingeschaltet bleibt, drücken Sie erneut das Lungo-Symbol.
 3. Vorgang dreimal wiederholen.
 4. Wählen Sie das Heißwasser-Symbol und drücken Sie die Zubereitungstaste. Wenn der Prozess beim ersten Versuch nicht gestartet wird und das Wartungslicht eingeschaltet bleibt, drücken Sie erneut das Heißwasser-Symbol.
 5. Vorgang zweimal wiederholen.
 6. Leeren Sie die Restwasserschale.

Prima di preparare il caffè, assicurarsi di sciacquare la macchina come segue:

1. Posizionare un contenitore sotto l'erogatore di caffè.
2. Chiudere la finestra scorrevole, selezionare l'icona Lungo e premere il pulsante di erogazione. Se l'erogazione non si avvia al primo tentativo e la spia di manutenzione è accesa con luce fissa, premere nuovamente il pulsante di erogazione.
3. Ripetere 3 volte.
4. Selezionare la modalità acqua calda e premere il pulsante di erogazione. Se l'erogazione non si avvia al primo tentativo e la spia di manutenzione è accesa con luce fissa, premere nuovamente il pulsante di erogazione.
5. Ripetere 2 volte.
6. Svuotare il vassoio raccogliocce.

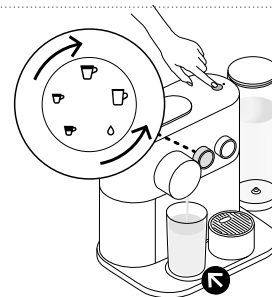

Ausschalten der Maschine / Spegnerre la macchina

Um die Maschine abzuschalten, drehen Sie den Temperaturregler gegen den Uhrzeigersinn auf 0. Das Licht blinkt 5 Sekunden bevor sich die Maschine ausschaltet.

Spegnerre la macchina ruotando il selettore della temperatura in senso antiorario fino al raggiungimento della temperatura 0. La spia luminosa lampeggerà per 5 secondi prima di spegnersi.

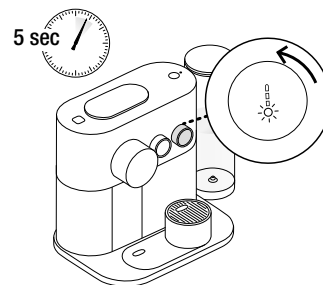



Kaffe Zubereitung / Preparazione del caffè

DE

IT

- i** Das Aufheizen der Maschine dauert ca. 30 Sekunden. Während die Maschine aufheizt, können Sie ein beliebiges Programm wählen und die Zubereitungstaste bereits betätigen. Der Kaffee wird dann automatisch zubereitet, sobald die Maschine betriebsbereit ist.
Il riscaldamento richiede all'incirca 30 secondi. È possibile selezionare il caffè desiderato anche in fase di riscaldamento e premere il pulsante di erogazione. Il caffè verrà erogato automaticamente quando la macchina sarà pronta per l'erogazione.

- 1** **Füllen Sie den Wassertank mit Trinkwasser.**
Stellen Sie eine Tasse unter den Kaffeeauslauf.

Riempire il serbatoio dell'acqua con acqua potabile.
Posizionare una tazzina sotto l'erogatore di caffè.

- 2** **Um ein Latte Macchiato Glas zu platzieren,** schieben Sie die Tassenabstellfläche zur Seite.

In caso venga utilizzato un bicchiere da ricetta grande, far scorrere il supporto per la tazzina lungo base metallica.

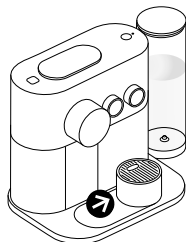

- i** **Um optimale Hygienebedingungen sicher zustellen,** wird empfohlen das Wasser täglich zu wechseln und eine gebrauchte Kapsel nicht ein zweites Mal zu verwenden.
- i** **Die maximale Temperatureinstellung ist sehr heiß,** es wird empfohlen eine Tasse mit Henkel zu benutzen.
- i** **Per garantire le migliori condizioni igieniche,** si raccomanda di cambiare l'acqua nel serbatoio dopo un lungo periodo di non utilizzo e di non riutilizzare le capsule usate.
- i** **L'impostazione della temperatura più alta eroga caffè /** acqua molto caldi, si consiglia di prendere la tazza utilizzando la maniglia.

- 3** **Öffnen Sie den Kapselschieber,** legen Sie eine Kapsel ein und schließen Sie den Schieber wieder.

	Ristretto (25 ml)
	Espresso (40 ml)
	Lungo (110 ml)
	Americano (25 ml Kaffee; 125 ml Heißwasser)
	Heißwasser (200 ml)

Wählen Sie Ihr Kaffeerezept, indem Sie den Regler betätigen. Wählen Sie die gewünschte Temperatur und drücken Sie auf die Zubereitungstaste oberhalb auf der Maschine. Der Kaffee wird dann zubereitet.

Aprire la finestra scorrevole, inserire una capsula e chiudere la finestra scorrevole.

	Ristretto (25 ml)
	Espresso (40 ml)
	Lungo (110 ml)
	Americano (25 ml caffè; 125 ml acqua calda)
	Acqua calda (200 ml)

Per selezionare il tipo di caffè, ruotare il selettore caffè fino all'opzione desiderata. In seguito, selezionare la temperatura desiderata ruotando il relativo selettore. Premere il pulsante di erogazione sulla parte superiore della macchina. Il caffè verrà erogato.

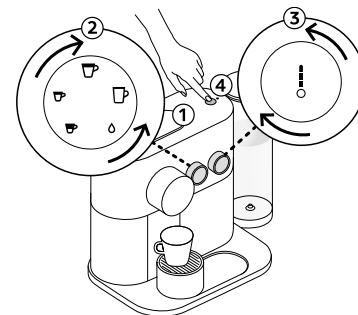



- 4 Die Zubereitung** stoppt automatisch.
Die Kapsel wird automatisch nach 10 Sekunden ausgeworfen.

L'erogazione terminerà automaticamente.

La capsula sarà espulsa automaticamente dopo 10 secondi.

- 5 Um den Kaffeeffluss zu verlängern**, drücken Sie die Zubereitungstaste innerhalb der nächsten 10 Sekunden nach dem Brühvorgang. Falls Sie mehr Heißwasser wünschen, wählen Sie dies am Rad aus und drücken danach die Zubereitungstaste. Bitte beachten Sie, dass die Temperatur während der Kaffe Zubereitung nicht mehr geändert werden kann.

Per aggiungere caffè manualmente, premere un qualunque pulsante per l'erogazione di caffè entro 10 secondi dalla fine della preparazione. Per aggiungere acqua, selezionare manualmente la modalità acqua calda sul selettore. Durante l'erogazione la temperatura non può essere modificata.



10 sec

- 6 Um den Kaffeeffluss frühzeitig zu beenden**, drücken Sie erneut die Zubereitungstaste oder schieben Sie den Kapselschieber nach rechts. Bitte beachten Sie, dass ein manuelles Verlängern des Kaffeefflusses in dem Moment nicht möglich ist.

Per terminare l'erogazione del caffè, premere il pulsante di erogazione o far scorrere la finestra scorrevole verso destra. Nota: in questo caso non è possibile erogare una bevanda più lunga con procedura manuale.

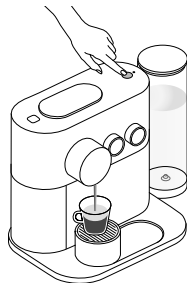

- 7 Um die Tassenfüllmenge während des Brühvorgangs zu ändern**, stellen Sie den Regler auf das gewünschte Symbol. Die Maschine stoppt automatisch, wenn die extrahierte Menge größer ist als die neu gewählte Tassenfüllmenge.

Per modificare la quantità desiderata durante l'erogazione selezionare il nuovo caffè che si desidera. Se la quantità di caffè erogato è maggiore di quella corrispondente alla nuova selezione, l'erogazione terminerà immediatamente.





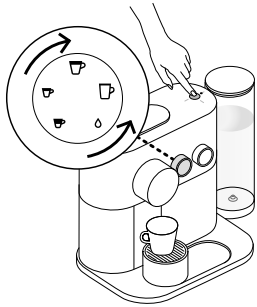

Programmierung der Tassenfüllmenge/ Programmazione della quantità di acqua

DE

IT



Jede Tassenfüllmenge kann programmiert werden:

-  Ristretto: von 15 ml bis 30 ml
-  Espresso: von 30 ml bis 70 ml
-  Lungo: von 70 ml bis 130 ml
-  Americano: Lungo: von 15 ml bis 110 ml/
Heißwasser: von 25 ml bis 300 ml
-  Heißwasser: von 50 ml bis 300 ml

→ Ristretto-, Espresso- und Lungo-Füllmengen programmieren:

1. Stellen Sie sicher, dass die Maschine eingeschaltet ist. 2. Öffnen Sie den Kapselschieber und legen eine Kapsel ein. 3. Schließen Sie den Kapselschieber. 4. Halten Sie die Zubereitungstaste während des Brühvorgangs gedrückt. 5. Lassen Sie die Taste los, wenn die gewünschte Tassenfüllmenge erreicht ist. 6. Die Zubereitungstaste blinkt dreimal zur Bestätigung.





→ Americano-Füllmenge programmieren:

1. Wählen Sie das Americano Symbol und halten Sie die Zubereitungstaste gedrückt bis die gewünschte Kaffeefüllmenge erreicht ist. 2. Halten Sie erneut die Zubereitungstaste gedrückt bis die gewünschte Heißwasser-Füllmenge erreicht ist. 3. Zubereitungstaste blinkt einmal zur Bestätigung. 4. Wasser- und Kaffeefüllmenge sind gespeichert.

→ Heißwasser-Füllmenge programmieren:

1. Wählen Sie das Heißwasser Symbol und halten Sie die Zubereitungstaste so lange gedrückt bis die gewünschte Füllmenge erreicht ist. 2. Die Wasserfüllmenge ist jetzt gespeichert.

Qualunque tipo di caffè può essere programmato:

-  Ristretto: da 15 a 30 ml
-  Espresso: da 30 a 70 ml
-  Lungo: da 70 a 130 ml
-  Americano: Caffè da 15 a 110 ml;
Acqua calda da 25 a 300 ml
-  Acqua calda da 50 a 300 ml

→ Programmazione delle quantità di Ristretto, Espresso e Lungo:

1. Assicurarsi che la macchina sia accesa. 2. Aprire la finestra scorrevole e inserire una capsula. 3. Chiudere la finestra scorrevole. 4. Selezionare il tipo di caffè desiderato e tenere premuto il pulsante di erogazione. 5. Rilasciare il pulsante al raggiungimento della lunghezza desiderata. 6. Il pulsante di erogazione lampeggerà 3 volte per conferma.

→ Programmazione della quantità di Americano:

1. Selezionare la preparazione Americano e tenere premuto il pulsante di erogazione fino al raggiungimento del volume di caffè desiderato. 2. Premere e tenere premuto di nuovo fino a raggiungere il volume dell'acqua desiderata. 3. Il pulsante di erogazione lampeggerà 1 volta per conferma. 4. La quantità di acqua e caffè desiderata viene registrata.

→ Programmazione della quantità di acqua calda:

1. Selezionare l'icona Acqua calda e tenere premuto il pulsante di erogazione fino al raggiungimento della lunghezza desiderata. 2. La quantità di acqua desiderata viene registrata.

⚠ **Tauchen Sie** die Maschine oder Teile davon niemals in Wasser oder andere Flüssigkeiten. **Non immergere** mai l'apparecchio o parti di esso in acqua o qualsiasi altro liquido.

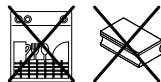

⚠ **Verwenden Sie keine** aggressiven Reinigungs- oder Lösungsmittel. Stellen Sie das Gerät oder Zubehörteile davon niemals in die Spülmaschine. **Non utilizzare** solventi forti o abrasivi, né detersivi in crema, né spugne abrasive. Non lavare in lavastoviglie.

i Aus hygienischen Gründen wird empfohlen, den Kapselbehälter und die Tassenabstellfläche täglich zu leeren und zu reinigen. Per garantire le migliori condizioni igieniche, si raccomanda di svuotare e pulire ogni giorno il contenitore delle capsule usate e il vassoio raccogliogocce.

1 Entfernen Sie Wassertank und Deckel, reinigen Sie sie mit einem feuchten Tuch und spülen Sie sie anschließend mit warmem Wasser aus.

Rimuovere il serbatoio dell'acqua ed il suo coperchio e pulirli con un panno umido e detersivi che non abbiano odori persistenti. Risciacquare con acqua tiepida o calda.

2 Trocknen Sie alle Teile des Wassertanks mit einem sauberen Tuch, einem Stück Stoff oder Küchenpapier und setzen Sie alle Komponenten wieder zusammen.

Asciugare tutti i componenti del serbatoio dell'acqua con un panno o un asciugamano asciutto o con carta assorbente, poi riasssemblarli.

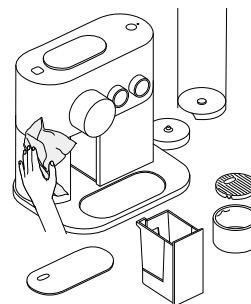

3 Reinigen Sie die Oberflächen der Maschine (inklusive dem Bereich unter der metallischen Abstellfläche) mit einem weichen Tuch und einem geruchsfreien Reinigungsmittel.

Pulire la superficie della macchina, anche sotto alla griglia metallica, con un panno umido e detersivi che non abbiano odori persistenti.

Die Wartungs-LED leuchtet, der Zubereitungstaste blinkt - kein Wasser

- Füllen Sie den Wassertank innerhalb von 90 Sekunden mit frischem Trinkwasser. Geschieht dies nicht innerhalb der Zeit, wird die Zubereitung abgebrochen und die Kapsel ausgeworfen.
- Wenn die Zubereitung nicht startet, drücken Sie erneut die Zubereitungstaste.

**Die Wartungs-LED leuchtet, der Zubereitungstaste ist blockiert
Der Kapselcontainer und Restwasserschale sind nicht richtig eingesetzt oder der Kapselcontainer fehlt:** Kapselcontainer und Restwasserschale einsetzen.
ODER

Kapselcontainer ist voll: Leeren Sie Kapselcontainer und Restwasserschale und setzen diese wieder ein.

Weitere Informationen finden Sie im Abschnitt Fehlerbehebung.

La spia di manutenzione è accesa, il pulsante di erogazione lampeggia - l'acqua è terminata

- Riempire il serbatoio con acqua fresca potabile entro 90 secondi. Se l'operazione non viene eseguita entro il tempo indicato, la capsula viene espulsa e la ricetta cancellata.
- Se il processo non riprende al primo tentativo, premere nuovamente il pulsante di erogazione.

La spia di manutenzione è accesa, il pulsante di erogazione disabilitato
Il contenitore delle capsule usate e la vaschetta raccogliogocce non sono posizionati correttamente, oppure il contenitore delle capsule usate non è inserito: reinserire il contenitore delle capsule usate e la vaschetta raccogliogocce e metterli nella posizione corretta.

O

Il contenitore delle capsule usate è pieno: svuotare il contenitore delle capsule usate e la vaschetta raccogliogocce, e rimetterli in posizione.

Fare riferimento alla sezione «Ricerca e risoluzione guasti» per ulteriori indicazioni.

Einstellungsmodus / Impostazione della modalità desiderata







Um in den Einstellungsmodus zu gelangen, gehen Sie wie folgt vor:

- Stellen Sie sicher, dass die Maschine ausgeschaltet und der Kapselschieber geschlossen ist.
- Drücken Sie die Zubereitungstaste für 6 Sekunden - beide Tasten leuchten zur Bestätigung.
- Wählen Sie das gewünschte Programm.
- Drücken Sie die Zubereitungstaste.
- Detaillierte Anweisungen finden Sie im im jeweiligen Abschnitt unter Einstellungsmodus.

Um den Einstellungsmodus zu verlassen, gehen Sie wie folgt vor:

- Die Maschine schaltet sich automatisch nach 30 Sekunden in den Stand-By-Modus. Oder: Öffnen Sie den Kapselschieber.

Einstellungsmöglichkeiten:

-  Ristretto Symbol: Entkalkung
-  Espresso Symbol: System entleeren
-  Lungo Symbol: Werkseinstellungen wiederherstellen
-  Americano: Wasserhärte einstellen
-  Heißwasser: Energiesparmodus einstellen
-  Alle Lichter leuchten: *Bluetooth®* aktivieren / deaktivieren







Per impostare una modalità:

- Assicurarsi che la macchina sia spenta e la finestra scorrevole sia chiusa.
- Premere il pulsante di erogazione per 6 secondi. Entrambi i selettori lampeggeranno una volta per confermare l'ingresso nella modalità impostazioni.
- Selezionare la modalità desiderata sul selettore.
- Premere il pulsante di erogazione.
- Fare riferimento alla sezione di impostazione della modalità per informazioni dettagliate.

Per uscire dall'impostazione della modalità:

- Aprire la finestra scorrevole o attendere 30 secondi che la macchina ritorni automaticamente in modalità stand-by.

Modalità:

-  Ristretto: Decalcificazione
-  Espresso: Svuotamento del sistema
-  Lungo: Ripristino delle impostazioni di fabbrica
-  Americano: Impostazione durezza dell'acqua
-  Hot water: Impostazioni modalità risparmio energetico
-  Tutte le luci accese: Attiva / disattiva il *Bluetooth®*

DE Einstellungsmodus: Energiesparkonzept /
IT Modalità: Risparmio energetico

i **Automatische Power Off-Funktion:** Das Gerät schaltet sich 9 Minuten nach dem letzten Gebrauch automatisch aus.

i **Per risparmiare energia,** la macchina si spegne automaticamente dopo 9 minuti di inutilizzo.

- 1 Um die automatische Power Off-Funktion umzuprogrammieren:**
- Gehen Sie in den Einstellungsmodus und wählen Sie das Heißwasser Symbol aus [▲].
 - Betätigen Sie die Zubereitungstaste zur Bestätigung.
 - Nutzen Sie den Temperaturregler, um die gewünschte Zeit einzustellen.
 - Bestätigen Sie, indem Sie noch einmal die Zubereitungstaste drücken.

Folgende Auto-Off-Einstellungen sind möglich:

-  ➔ 9 Minuten
-  ➔ 30 Minuten
-  ➔ 2 Stunden
-  ➔ 8 Stunden

Das gewählte Symbol blinkt zweimal zur Bestätigung und die Maschine schaltet sich ab.

Per cambiare l'intervallo per lo spegnimento automatico:

- Entrare nella modalità impostazioni e selezionare l'icona Acqua calda [▲].
- Premere il pulsante di erogazione per confermare.
- Selezionare il tempo desiderato con il selettore temperatura.
- Confermare premendo il pulsante di erogazione.

È quindi possibile programmare un nuovo intervallo per lo spegnimento automatico:

-  ➔ 9 minuti
-  ➔ 30 minuti
-  ➔ 2 ore
-  ➔ 8 ore

L'icona selezionata lampeggerà due volte per confermare l'avvenuto cambio, poi la macchina si spegnerà.



Einstellungsmodus: Wiederherstellen der Werkseinstellungen / Modalità: Ripristino delle impostazioni di fabbrica

DE

IT



Durch das Zurücksetzen der Maschine auf die Werkseinstellungen, wird die Verbindung zur App abgebrochen.

Die Kapsel Vorratsverwaltung und die eingestellte Wasserhärte bzw. der Entkalkungsalarm werden ebenfalls zurückgesetzt.

Il ripristino dell'apparecchio in base alle impostazioni di fabbrica cancellerà la sincronizzazione con la App, resetterà la gestione della scorta delle proprie capsule e le impostazioni del livello di durezza dell'acqua.

Werkseinstellungen:

1. Ristretto (25 ml), Espresso (40 ml), Lungo (110 ml), Americano (25 ml Kaffee; 125 ml Heißwasser).
Oder wählen Sie das Wasser Symbol für mehr Heißwasser (200 ml).
2. Automatische Power Off-Funktion nach 9 Minuten.
3. Die Wasserhärte ist auf «hart» eingestellt.
4. Mit keinem Endgerät verbunden.

Um die Werkseinstellungen an der Maschine wiederherzustellen:

- In den Einstellungsmodus wechseln.
- Wählen Sie das Lungo-Symbol.
- Halten Sie die Zubereitungstaste mindestens 6 Sekunden lang gedrückt. Das Lungo-Symbol blinkt zur Bestätigung.
- Zum Bestätigen wählen Sie 1 am Temperaturregler und drücken Sie die Zubereitungstaste.
- Zum Verlassen wählen Sie 0 auf dem Temperaturregler und drücken Sie die Zubereitungstaste.
- Alle Lichter blinken zur Bestätigung.

Le impostazioni di fabbrica sono:

1. Ristretto (25 ml) Espresso (40 ml) Lungo (110 ml), Americano (25 ml caffè; 125 ml acqua calda). Oppure selezionare l'icona Acqua calda (200 ml).
2. Modalità spegnimento automatico dopo 9 minuti.
3. La durezza dell'acqua è impostata come «dura» di default.
4. Nessun dispositivo sincronizzato.

Per farlo tramite la macchina:

- Accedere alla modalità impostazioni.
- Selezionare l'icona della tazza Lungo.
- Premere il pulsante di erogazione, l'icona della tazza Lungo lampeggia per conferma.
- Per confermare, selezionare 1 con il selettore della temperatura e premere il pulsante di erogazione.
- Per uscire, selezionare 0 con il selettore della temperatura e premere il pulsante di erogazione.
- Tutte le luci lampeggiano per confermare.



Einstellungsmodus: *Bluetooth*[®] / Modalità: *Bluetooth*[®]

Einstellungsmodus: *Bluetooth*[®]

- In den Einstellungsmodus wechseln.
- Drehen Sie den Kaffeeauswahl-Regler bis alle Symbole aufleuchten, betätigen Sie durch Drücken der Zubereitungstaste, alle Symbole blinken.
- Um die *Bluetooth*[®]-Funktion zu aktivieren, wählen Sie 1 am Temperaturregler und drücken Sie die Zubereitungstaste.
- Um die *Bluetooth*[®]-Funktion zu deaktivieren, wählen Sie 0 am Temperaturregler und drücken Sie die Zubereitungstaste.
- Die Zubereitungstaste blinkt zur Bestätigung



Beachten Sie, dass *Bluetooth*[®] standardmäßig am Gerät aktiviert ist.

Modalità: *Bluetooth*[®]

- Accedere alla modalità impostazioni.
- Ruotare il selettore per la preparazione delle ricette fino a quando tutte le icone sono accese, quindi premere il pulsante di erogazione, tutte le icone lampeggiano.
- Per attivare il *Bluetooth*[®] selezionare 1 con il selettore della temperatura e premere il pulsante di erogazione.
- Per disattivare il *Bluetooth*[®] selezionare 0 con il selettore della temperatura e premere il pulsante di erogazione.
- Il pulsante di erogazione lampeggia per conferma.



NOTA: Sulla macchina, il *Bluetooth*[®] è attivo di default.

DE Einstellungsmodus: Entleerung der Maschine vor längerer Nichtbenutzung oder zum Schutz vor Frostschäden/
IT Modalità: Svuotamento del sistema prima di lunghi periodi di inutilizzo, o per la protezione contro le basse temperature

**⚠ Wasserdampf kann aus der Düse austreten.
Potrebbe uscire del vapore dall'erogatore.**

i Die Maschine ist für 10 Minuten nach der Entleerung gesperrt.
A svuotamento avvenuto, la macchina resta bloccata per 10 minuti.

1 Entfernen Sie den Wassertank. Platzieren Sie ein Gefäß unter dem Kaffeeauslauf. Entfernen, leeren und platzieren Sie die Restwasserschale.

Rimuovere il serbatoio dell'acqua. Posizionare un contenitore sotto l'erogatore di caffè. Rimuovere, svuotare e riposizionare il vassoio di raccogliogocce.

2 Stellen Sie sicher, dass die Maschine ausgeschaltet und der Kapselschieber geschlossen ist.

Assicurarsi che la macchina sia spenta e la finestra scorrevole sia chiusa.

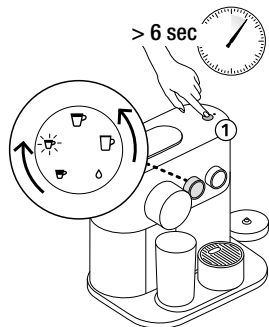

3 Einstellungsmodus öffnen:

- In den Einstellungsmodus wechseln.
- Wählen Sie das Espresso-Symbol.
- Wählen Sie Espresso und drücken die Zubereitungstaste - das Espresso-Symbol leuchtet zur Bestätigung.
- Um die Entleerung zu starten, wählen Sie 1 am Temperaturregler und drücken Sie die Zubereitungstaste.
- Um diesen Modus zu verlassen, wählen Sie 0 am Temperaturregler und drücken Sie die Zubereitungstaste.
- Wenn der Vorgang abgeschlossen ist, reinigen Sie die Abtropfschale und die Tassenabstellfläche.
- Die Maschine schaltet automatisch ab, wenn sie leer ist.

Entrare nella modalità impostazioni:

- Entrare nella modalità impostazioni.
- Selezionare l'icona Espresso.
- Premere il pulsante di erogazione, l'icona Espresso lampeggerà per conferma.
- Per avviare lo svuotamento, selezionare 1 con il selettore della temperatura e premere il pulsante di erogazione.
- Per uscire da questa modalità, selezionare 0 con il selettore della temperatura e premere il pulsante di erogazione.
- Quando il procedimento è terminato, pulire il vassoio raccogliogocce e il supporto per la tazzina.
- La macchina si spegne automaticamente a serbatoio vuoto.



Einstellungsmodus: Wasserhärte / Modalità: Durezza dell'acqua

Die Wasserhärte kann jederzeit angepasst werden mithilfe des Wasserhärte-Teststreifens, den Sie auf der ersten Seite dieser Bedienungsanleitung finden. Um in den Wasserhärte-Modus zu gelangen:

- In den Einstellungsmodus wechseln.
- Wählen Sie das Americano-Symbol.
- Wählen Sie das Americano Symbol, drücken Sie die Zubereitungstaste, das Americano Symbol leuchtet auf zur Bestätigung.
- Wählen Sie mit dem Temperaturregler den entsprechenden Härtegrad aus und drücken Sie zur Bestätigung die Zubereitungstaste.
- The machine will exit setting mode and turn off.

Il livello di durezza dell'acqua può essere misurato con la striscia reattiva presente sulla prima pagina del manuale d'uso. Per entrare nella modalità durezza dell'acqua:

- Entrare nella modalità impostazioni.
- Selezionare l'icona Americano.
- Premere il pulsante di erogazione, l'icona Americano lampeggerà per conferma.
- Ruotare il selettore temperatura per selezionare il livello appropriato e premere il pulsante di erogazione per conferma.
- La macchina esce dalla modalità impostazioni e si spegne.

Wasserhärte* / Durezza dell'acqua*

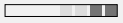
	App.	fH	dH	CaCO ₃	Entkalken nach:*/Decalcificare dopo:*
					Tassen/Tazzine  (40 ml)
	Härtegrad 0/Livello 0	<5	<3	< 50 mg/l	4000
	Härtegrad 1/Livello 1	>7	>4	> 70 mg/l	3000
	Härtegrad 2/Livello 2	>13	>7	> 130 mg/l	2000
	Härtegrad 3/Livello 3	>25	>14	> 250 mg/l	1500
	Härtegrad 4/Livello 4	>38	>21	> 380 mg/l	1000

fH Grad französische Härte
 Grado francese
 dH Grad deutsche Härte
 Livello tedesco
 CaCO₃ Kalzium Karbonat
 Carbonato di calcio

* In der App kann die Wasserhärte jederzeit unter «Wasser» angepasst werden.

* Sull'App è possibile regolare la durezza dell'acqua in ogni momento nella sezione «Stato dell'acqua».



Häufiges beziehen von Americano und Heißwasser können zu einem früheren Entkalkungsalarm führen.
L'uso frequente delle funzioni Americano e acqua calda potrebbero portare a un avviso di decalcificazione anticipato.

DE

Einstellungsmodus: Entkalkung / Modalità: Decalcificazione

IT

www.nespresso.com/descaling

⚠ Bitte beachten Sie die Sicherheitshinweise auf dem Entkalkerset und folgen Sie den Hinweisen. Die Entkalkertlösung kann schädlich sein. Vermeiden Sie Kontakt mit Augen, Haut und Oberflächen. Die nebenstehende Tabelle bestimmt die nötige Entkalkungshäufigkeit für einen optimalen Betrieb Ihrer Maschine basierend auf der Wasserhärte. Für zusätzliche, weiterführende Informationen bezüglich der Entkalkung wenden Sie sich bitte an Ihren *Nespresso Club*.

Leggere le precauzioni di sicurezza sul kit di decalcificazione e consultare la tabella della frequenza d'uso. La soluzione decalcificante può essere nociva. Evitare il contatto con gli occhi, la pelle e altre superfici. Consultare sezione «durezza dell'acqua» della tabella, che indica, in base alla durezza dell'acqua, la frequenza di decalcificazione necessaria per un funzionamento ottimale della macchina. Per ulteriori informazioni sulla decalcificazione, contattare il *Nespresso Club*.



Um den Entkalkungsmodus vor dem letzten Bestätigen am Temperaturregler zu verlassen, öffnen Sie den Kapselschieber, andernfalls schaltet sich die Maschine nach 30 Sekunden automatisch in den Stand-By-Modus.

Per uscire dalla modalità di decalcificazione prima della convalida finale con il pulsante di selezione della temperatura, aprire la finestra scorrevole. Oppure attendere 30 secondi: la macchina ritornerà automaticamente in modalità stand-by.



Dauer: ca. 20 Minuten.
Durata: circa 20 minuti.

1 Leeren Sie die Restwasserschale und den Kapselbehälter.

Svuotare il vassoio raccogliogocce e il contenitore delle capsule usate.

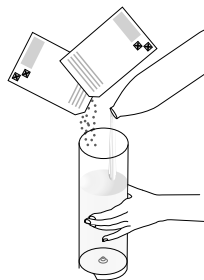

2 Füllen Sie den Wassertank mit zwei Packungen *Nespresso* Entkalkermittel und füllen Sie den Rest mit Trinkwasser auf.

Versare nel serbatoio 2 dosi di soluzione decalcificante *Nespresso*, quindi riempirlo di acqua fino al livello massimo.

3 Platzieren Sie ein Gefäß (min. 1,2 L) unter dem Kaffeeauslauf.

Posizionare un contenitore (volume minimo: 1,2 L) sotto l'erogatore di caffè.

- 4 Um in den Entkalkungsmodus zu gelangen:** Stellen Sie sicher, dass die Maschine ausgeschaltet und der Kapselschieber geschlossen ist. Drücken Sie die Zubereitungstaste 6 Sekunden lang. Beide Regler blinken zur Bestätigung. Wählen Sie das Ristretto-Symbol auf dem Kaffeewahl-Regler, drücken Sie die Zubereitungstaste, um die Auswahl zu bestätigen. Wählen Sie danach "1" auf dem Temperaturregler zur Bestätigung oder "0" zum Abbrechen. Drücken Sie nun die Zubereitungstaste zur Bestätigung. Das Ristretto Symbol blinkt zur Bestätigung, dass Sie sich im Entkalkungsmodus befinden.

Per accedere alla modalità di decalcificazione: assicurarsi che la macchina sia spenta e la finestra scorrevole chiusa. Premere il pulsante di erogazione per 6 secondi - entrambi i selettori lampeggiano per conferma. Selezionare l'icona Ristretto, premere il pulsante erogazione per conferma. Quindi con il selettore di temperatura, selezionare la temperatura più alta "1" per confermare o più bassa "0" per annullare, e premere il pulsante di erogazione per confermare la scelta. L'icona Ristretto lampeggerà per confermare l'avvenuto accesso alla modalità di decalcificazione.

i Das Ristretto Symbol blinkt während des gesamten Entkalkungsvorgangs. Die Wartungsanzeige leuchtet während des automatischen Teils des Vorganges konstant. Sie blinkt, wenn eine manuelle Aktion erforderlich ist.

L'icona Ristretto lampeggia durante l'intero processo di decalcificazione. La luce di manutenzione resterà accesa mentre la macchina procede automaticamente. La spia di manutenzione lampeggia quando è necessario intervenire manualmente.

⚠ Beachten Sie bitte, dass bei der Entkalkung Spritzer auftreten können.

È possibile che si verifichino spruzzi durante il processo di decalcificazione.

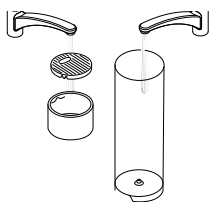

- 6 Spülen Sie den Wassertank, die Tassenabstellfläche inkl. Abtropfgitter und den Kapselbehälter, um jegliche Rückstände zu entfernen.**

Risciacquare con cura il serbatoio dell'acqua, il vassoio raccogliogocce e il supporto per la tazzina per evitare che rimangano residui.

- 7 Füllen Sie den Wassertank erneut mit 1,2 L Trinkwasser.**

Riempire il serbatoio dell'acqua con 1,2 L di acqua fresca potabile.

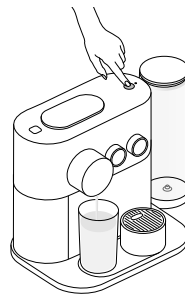

- 5 Drücken Sie die Zubereitungstaste, um den Entkalkungsvorgang zu starten.** Die Entkalkerlösung fließt nun durch den Kaffee- und Heißwasser-Auslauf. Wenn die Maschine stoppt und die Wartungsanzeige blinkt, entfernen und entleeren Sie die Abtropfschale und setzen Sie sie dann wieder ein. Drücken Sie nun erneut die Zubereitungstaste. Die Maschine stoppt, wenn der Wassertank leer ist.

Premere il pulsante di erogazione per iniziare il ciclo di decalcificazione; la soluzione decalcificante uscirà dagli erogatori di caffè e acqua calda. Se la macchina si ferma e la spia di manutenzione lampeggia, rimuovere e svuotare la vaschetta raccogliogocce e riposizionarla di nuovo. Premere nuovamente il pulsante di erogazione. La macchina si ferma automaticamente quando il serbatoio dell'acqua è vuoto.

i Sie können den Entkalkungsvorgang jederzeit stoppen, indem Sie die Zubereitungstaste drücken (z.B., um die Abtropfschale zu entleeren und wieder einzusetzen). Sie fahren fort, indem Sie erneut die Zubereitungstaste drücken. Durante la decalcificazione è possibile mettere in pausa il processo in qualsiasi momento premendo il pulsante di erogazione (ad esempio, per svuotare e riposizionare il contenitore). Per riprendere il ciclo, premere nuovamente il pulsante di erogazione.

- 8 Drücken Sie die Zubereitungstaste, um die Maschine zu spülen.** Die Maschine stoppt automatisch, wenn der Wassertank leer ist. Entfernen und entleeren Sie die Abtropfschale und platzieren Sie sie wieder. Die Maschine wird sich automatisch ausschalten, wenn der Entkalkungsvorgang abgeschlossen ist. Die Maschine kann nun wieder genutzt werden.

Premere il pulsante di erogazione per avviare il risciacquo la macchina, la pompa entra in funzione. La macchina si ferma automaticamente quando il serbatoio è vuoto. Rimuovere e svuotare la vaschetta raccogliogocce e rimetterla al suo posto. La macchina si spegne automaticamente quando il processo di decalcificazione è terminato. La macchina è ora pronta per l'uso.

i Wenn die Wartungsanzeige weiterhin blinkt nachdem die Maschine gespült wurde, bedeutet dies, dass weniger als 1,2 Liter Wasser genutzt wurden. Wiederholen Sie Schritt 7. Se la luce di manutenzione continua a lampeggiare dopo il risciacquo significa che è stato aggiunto meno di 1,2 L di acqua. Ripetere il passaggio 7.

 **Videos sind verfügbar** via App oder www.nespresso.com. Gehen Sie zu «Service».

<p>Die Verbindung konnte nicht hergestellt werden.</p>	<ul style="list-style-type: none"> - Prüfen Sie, ob <i>Bluetooth</i>[®] auf Ihrem Smartphone oder Tablet aktiviert ist. - Prüfen Sie die Kompatibilität von Ihrem Smartphone oder Tablet mit der Maschine (Seite 42). 	<ul style="list-style-type: none"> - Stellen Sie sicher, dass Ihr Smartphone oder Tablet während des Verbindungsvorgangs innerhalb des maximalen Abstands neben der Maschine platziert ist (max. Abstand 20 cm). - Vermeiden Sie, dass ein Mikrowellengerät während des Verbindungsversuchs direkt neben der Maschine eingeschaltet wird.
<p>Trennen Sie die Verbindung Ihrer Maschine mithilfe der App.</p>	<ul style="list-style-type: none"> - Wählen Sie «Name» aus, klicken Sie anschließend auf «Maschinenstatus» und zuletzt auf «Entkoppeln dieser Maschine». - Wählen Sie den Befehl «Entkoppeln dieses Gerätes» aus, um die Trennung der Verbindung zu bestätigen. 	<ul style="list-style-type: none"> - Achtung: Durch die Trennung der Verbindung gehen alle gewählten Einstellungen und Spezifikationen verloren und die Maschine wird auf Werkseinstellungen zurückgesetzt.
<p>Keine der Tasten der Maschine leuchtet.</p>	<ul style="list-style-type: none"> - Maschine schaltet sich automatisch ab. Sehen Sie hierzu das Kapitel «Energiesparkonzept». 	<ul style="list-style-type: none"> - Netzstromversorgung, Stecker, Spannung und Sicherung kontrollieren.
<p>Kein Kaffee, kein Wasser, Kaffeefluss ist anders als sonst.</p>	<ul style="list-style-type: none"> - Kontrollieren Sie ob der Wassertank korrekt platziert ist. Ist er leer, füllen Sie ihn mit Trinkwasser. 	<ul style="list-style-type: none"> - Entkalken, falls notwendig.
<p>Kaffee ist nicht heiß genug.</p>	<ul style="list-style-type: none"> - Tasse vorwärmen. 	<ul style="list-style-type: none"> - Entkalken, falls notwendig.
<p>Der Kapselschieber lässt sich nicht richtig schließen oder die Maschine startet nicht den Brühvorgang.</p>	<ul style="list-style-type: none"> - Leeren Sie den Kapselbehälter. 	<ul style="list-style-type: none"> - Prüfen Sie, dass keine Kapsel den Kapselbehälter blockiert.
<p>Wasser läuft aus (Wasser unter der Maschine).</p>	<ul style="list-style-type: none"> - Ziehen Sie den Netzstecker. - Leeren Sie die Restwasserschale, falls voll und entfernen Sie das Wasser unter der Maschine bevor Sie den Stecker wieder einstecken. 	<ul style="list-style-type: none"> - Besteht das Problem immer noch, kontaktieren Sie den <i>Nespresso Club</i>.
<p>Wartungsanzeige ist an.</p>	<ul style="list-style-type: none"> - Wenn die Wartungs-LED alle 4 Sekunden blinkt, ist eine Entkalkung erforderlich. 	<ul style="list-style-type: none"> - Wenn die Zubereitungstaste aus ist und die Wartungsanzeige leuchtet, ist der Wassertank leer und/oder der Kapselbehälter voll. - Besteht das Problem immer noch, kontaktieren Sie den <i>Nespresso Club</i>.
<p>Nespresso Licht ist an.</p>	<ul style="list-style-type: none"> - Ihr Kapselvorrat ist fast aufgebraucht. Sie können neue Kapseln über die App oder die <i>Nespresso Website</i> bestellen. 	
<p>Temperaturtaste blinkt schnell.</p>	<ul style="list-style-type: none"> - Es bedeutet, dass die Maschine überhitzt oder in einer Umgebung unter 0 ° liegt. - Bitte warten Sie, bis alle Tasten ausgeschaltet sind. Dies kann einige Minuten dauern. Während dieser Zeit kann das Gerät nicht benutzt werden. 	<ul style="list-style-type: none"> - Wenn das Problem weiterhin besteht, rufen Sie bitte den <i>Nespresso Club</i> an.
<p>Wasser- oder Kaffeefluss stoppt nicht automatisch, auch dann nicht, wenn die Zubereitungstaste gedrückt wird.</p>	<ul style="list-style-type: none"> - Schieben Sie vorsichtig den Kapselschieber zur Seite, um den Fluss zu stoppen. 	<ul style="list-style-type: none">  Heißwasser stoppt immer erst kurz nach Betätigung der Zubereitungstaste. Das ist normal und kein Fehler.
<p>Es wird kein Kaffee ausgegeben, sondern nur Wasser (trotz eingesetzter Kapsel).</p>	<ul style="list-style-type: none"> - Stellen Sie sicher, dass der Kapselschieber geschlossen ist. 	<ul style="list-style-type: none"> - Besteht das Problem immer noch, kontaktieren Sie den <i>Nespresso Club</i>.
<p>Maschine schaltet sich automatisch ab.</p>	<ul style="list-style-type: none"> - Um Energie zu sparen, schaltet sich die Maschine bei Nichtgebrauch automatisch nach 9 Minuten ab. - Sehen Sie hierzu das Kapitel «Energiesparkonzept». 	<ul style="list-style-type: none"> - Drücken Sie eine der Zubereitungstasten oder öffnen Sie den Kapselschieber.



Sono disponibili video sull'App e su www.nespresso.com - nella sezione «servizi».

<p>La sincronizzazione non è andata a buon fine.</p>	<ul style="list-style-type: none"> - Controllare che la modalità <i>Bluetooth®</i> sia attivata sullo smartphone o sul tablet. - Verificare la compatibilità dello smartphone o del tablet con la macchina (vedere pagina 42). 	<ul style="list-style-type: none"> - Assicurarsi che lo smartphone o il tablet si trovino vicino alla macchina durante la sincronizzazione (distanza massima 20 cm). - Assicurarsi che la macchina non si trovi in prossimità di forni a microonde accesi durante la sincronizzazione.
<p>Se si desidera annullare la sincronizzazione della macchina dall'App.</p>	<ul style="list-style-type: none"> - Andare su App «Nome», cliccare su «Stato della macchina», quindi cliccare su «Annullare la sincronizzazione di questa macchina». - Cliccare su «Annullare la sincronizzazione del dispositivo» per confermare. 	<p>- Nota: nel caso si annulli la sincronizzazione, tutte le impostazioni e le specifiche andranno perse e la macchina sarà ripristinata secondo le impostazioni di fabbrica.</p>
<p>Le luci non si accendono.</p>	<ul style="list-style-type: none"> - La macchina si spegne automaticamente. Vedere paragrafo «Modalità Risparmio energetico». 	<ul style="list-style-type: none"> - Controllare l'alimentazione: presa, tensione, fusibile.
<p>Niente caffè, niente acqua, erogazione del caffè anomala.</p>	<ul style="list-style-type: none"> - Controllare che il serbatoio dell'acqua sia nella giusta posizione; se è vuoto riempirlo con acqua potabile. 	<ul style="list-style-type: none"> - Se necessario, eseguire la decalcificazione.
<p>Il caffè non è abbastanza caldo.</p>	<ul style="list-style-type: none"> - Preriscaldare la tazzina. 	<ul style="list-style-type: none"> - Se necessario, eseguire la decalcificazione.
<p>La finestra scorrevole non si chiude completamente o l'erogazione non si avvia.</p>	<ul style="list-style-type: none"> - Svuotare il contenitore delle capsule. 	<ul style="list-style-type: none"> - Controllare che non vi siano capsule bloccate all'interno della macchina. (Nota: non inserire le dita all'interno della macchina).
<p>Perdite (acqua sotto la macchina).</p>	<ul style="list-style-type: none"> - Scollegare la macchina dalla presa di alimentazione. - Svuotare il vassoio raccogliogocce - se pieno - e rimuovere tutta l'acqua sotto la macchina. Quindi ricollegare la macchina alla presa di alimentazione. 	<ul style="list-style-type: none"> - Se il problema persiste, contattare il <i>Nespresso Club</i>.
<p>Spia della manutenzione accesa.</p>	<ul style="list-style-type: none"> - Se la spia di manutenzione lampeggia ogni 4 secondi, è necessario effettuare la decalcificazione. 	<ul style="list-style-type: none"> - Se il problema persiste, contattare il <i>Nespresso Club</i>.
<p>Spia <i>Nespresso</i> accesa.</p>	<ul style="list-style-type: none"> - Significa che la disponibilità di capsule è terminata. È possibile ordinare le capsule mediante l'App o sul sito <i>Nespresso</i>. 	
<p>Il selettore temperatura lampeggia velocemente.</p>	<ul style="list-style-type: none"> - Surriscaldamento della macchina o temperatura ambiente al di sotto di 0°. - Aspettare che tutti i pulsanti si spengano. L'operazione potrebbe richiedere alcuni minuti. Nel frattempo la macchina non può essere usata. 	<ul style="list-style-type: none"> - Se il problema persiste, contattare il <i>Nespresso Club</i>.
<p>L'erogazione di acqua o di caffè non si interrompe anche premendo il pulsante di erogazione.</p>	<ul style="list-style-type: none"> - Spostare delicatamente la finestra scorrevole verso la parte posteriore della macchina per interrompere l'erogazione. 	<p> L'erogazione di acqua calda si interrompe alcuni istanti dopo aver premuto il pulsante di erogazione. Si tratta di un comportamento normale, non di un guasto.</p>
<p>Il caffè non viene erogato, l'acqua va direttamente nel vassoio raccogliogocce (anche se la capsula è inserita).</p>	<ul style="list-style-type: none"> - Verificare che la finestra scorrevole sia ben chiusa. 	<ul style="list-style-type: none"> - Se il problema persiste, contattare il <i>Nespresso Club</i>.
<p>La macchina si spegne.</p>	<ul style="list-style-type: none"> - Per risparmiare energia, la macchina si spegne automaticamente dopo 9 minuti di inutilizzo. - Vedere paragrafo «Modalità Risparmio energetico». 	<ul style="list-style-type: none"> - Premere uno dei pulsanti di erogazione del caffè per accenderla oppure aprire la finestra scorrevole.

DE

Kontaktieren Sie den *Nespresso Club* / Contattare il *Nespresso Club*

IT

Für jede weitere Information, bei auftretenden Problemen oder wenn Sie eine Beratung wünschen kontaktieren Sie den *Nespresso Club*. Kontakteinzelheiten zum *Nespresso Club* finden Sie in der Broschüre «Herzlich Willkommen» im Maschinenkarton oder auf www.nespresso.com

È possibile che non siano stati elencati tutti gli usi del Suo apparecchio. Qualora desiderasse ulteriori informazioni, o semplicemente chiedere consigli, o in caso di problemi, contatti il *Nespresso Club* o un rappresentante autorizzato *Nespresso*. Le informazioni per contattare il *Nespresso Club* o uno dei rivenditori autorizzati *Nespresso* sono disponibili nella brochure di benvenuto *Nespresso* oppure su www.nespresso.com







Entsorgung und Umweltschutz / Smaltimento e protezione ambientale

Dieses Gerät entspricht der EU-Richtlinie 2012/19/EC. Verpackungsmaterialien und Geräte enthalten recyclefähige Stoffe. Ihr Gerät enthält wertvolle Materialien, die wiedergewonnen oder recycelt werden können. Die Trennung der Abfallmaterialien nach ihrer Art erleichtert das Recycling des wiederverwertbaren Materials. Bringen Sie das Gerät zu einem Recycling- bzw. Wertstoffhof. Mehr Informationen über deren Wiederverwertung erhalten Sie bei Ihren örtlichen Behörden. Um mehr über unsere Initiativen und Nachhaltigkeitsstrategien zu erfahren, besuchen Sie www.nespresso.com/positive

Questa macchina è conforme alla direttiva 2012/19/UE. I materiali utilizzati per l'imballaggio e il contenuto dell'apparecchio sono riciclabili. La macchina contiene materiali di valore che possono essere recuperati o riciclabili. La separazione dei materiali di scarto consente il recupero di preziose materie prime. Smaltire l'apparecchio in un apposito centro di raccolta. A tal proposito, è possibile ottenere maggiori informazioni contattando le autorità locali. Per ulteriori informazioni sulla strategia sostenibile *Nespresso*, visitare www.nespresso.com/positive

Krups gewährt eine Garantie von 2 Jahren ab dem Kauf des Geräts gegen Materialdefekte und Fehler in der handwerklichen Ausführung. Während dieser Zeitspanne wird Krups jedes defekte Produkt nach eigenem Ermessen reparieren oder austauschen, ohne Kosten für den Besitzer. Die Austauschprodukte oder reparierten Einzelteile unterstehen der noch verbleibenden Original-Garantiedauer oder einer Garantiedauer von sechs Monaten, je nachdem, was länger ist. Diese beschränkte Garantie kommt nicht zur Anwendung bei Beschädigungen, die durch einen Unfall, Missbrauch, unsachgemäße Pflege oder normalem Verschleiß verursacht wurden. Ausgenommen im durch das anwendbare Recht zulässigen Umfang, nehmen die Bestimmungen dieser eingeschränkten Garantie keine Ausschließungen, Einschränkungen, Änderungen oder Ergänzungen bezüglich des auf Ihren Maschinenkauf zwingend anwendbaren Rechts vor. Wenn Sie der Meinung sind, dass Ihr Produkt fehlerhaft ist, kontaktieren Sie den Nespresso Club, um Anweisungen zu erhalten, wohin Sie es senden oder zur Reparatur bringen können.

Krups garantisce questo prodotto contro eventuali difetti di fabbricazione o dei materiali per un periodo di due anni dalla data d'acquisto. Durante tale periodo Krups riparerà o sostituirà gratuitamente, a sua discrezione, qualunque prodotto difettoso. I prodotti sostituiti o i componenti riparati saranno garantiti solamente per la parte di garanzia originale non scaduta o per i successivi sei mesi, a seconda di quale sia il periodo più lungo. Nei limiti e termini previsti dalla legge vigente, questa garanzia limitata non vale per difetti dovuti a incidenti, uso non corretto, manutenzione inadeguata o normale usura. Le condizioni di questa garanzia non escludono, riducono o modificano quanto previsto dalla legge vigente applicabile alla vendita del prodotto al consumatore. In caso si ritenga che il prodotto sia difettoso, si prega di contattare Krups che Le indicherà come procedere per la riparazione.

XN600		Especificaciones/Especificações	60
		Contenido del paquete/Conteúdo da Embalagem	61
	220-240 V~, 50-60 Hz, 1150-1260 W	<i>Nespresso Expert</i> / <i>Nespresso Expert</i>	61
Frecuencia/ Frequência	2.402 - 2.480 GHz Potencia Máx. Emitida 4dBm / Máxima potência debitada 4dBm	Instrucciones de seguridad/Precauções de Segurança	62
Pmax	P. máx. 19 bar / 1.9 MPa / Pmáx: 19 bar / 1.9 MPa	Descripción general de la máquina/Visão Geral da Máquina	69
	Versión estándar: ~4.4 kg / Versão padrão: ~4.4 kg	Descargar la aplicación/Obter a Aplicação	70
	~1.11 L	Sincronización/Emparelhamento	70
	 38.05 cm  28.7 cm  22.3 cm	Funciones de conectividad/Funções de Conectividade	70
		Primer uso (o después de un periodo prolongado de inactividad)/Primeira utilização (ou após um longo período de inatividade)	71
		Apagar la máquina/ Desligar a máquina	72
		Preparación de café normal/Preparação de Café Normal	73
		Programación del volumen de agua/Programar o volume de água	75
		Cuidado de la máquina/Limpeza da máquina	76
		Entrar en el modo de configuración/Aceder ao modo de configurações	77
		Modo de configuración: Modo de ahorro de energía/Modo de configurações: Modo de Poupança de Energia	78
		Modo de configuración: Restablecer a valores de fábrica/Modo de configurações: Repor as Definições de Origem	79
		Modo de configuración: <i>Bluetooth</i> ®/Modo de configurações: <i>Bluetooth</i> ®	79
		Modo de configuración: Vaciado del sistema antes de un período sin uso o como protección contra escarcha/ Modo de configurações: Esvaziar o sistema antes de um período de não utilização ou para proteção contra congelação	80
		Modo de configuración: Dureza del agua/Modo de configurações: Dureza da Água	81
		Modo de configuración: Descalcificación/Modo de configurações: Descalcificação	82
		Resolución de problemas/Resolução de Problemas	84
		Contactar con el Club <i>Nespresso</i> /Contacte o Clube <i>Nespresso</i>	86
		Residuos y protección del medio ambiente/Eliminação e Proteção Ambiental	86
		Garantía limitada / Garantia Limitada	87

ES Contenido del paquete /
PT Conteúdo da Embalagem

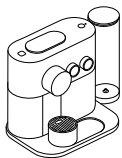

- 1 **Máquina de café Nespresso Expert**
Máquina de Café Nespresso Expert



- 2 **Caja degustación de cápsulas de Nespresso**
Caixa de Degustação de Cápsulas Nespresso



- 3 **Folleto de bienvenida de Nespresso**
Folheto de Boas-Vindas Nespresso

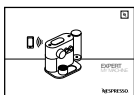

- 4 **Manual del usuario**
Manual do Utilizador



- 5 **1 varilla de medición de la dureza del agua**
disponible en el Manual del usuario
1 x Vara de Teste de Dureza da Água disponível
no Manual do Utilizador

Nespresso Expert / Nespresso Expert

Nespresso es un sistema exclusivo para crear el Espresso perfecto siempre, sin excepción. Todas las máquinas Nespresso están equipadas con un sistema de extracción único que garantiza hasta 19 bares de presión. Cada parámetro ha sido calculado con gran precisión para garantizar que se extraen todos los aromas de cada cápsula, dar cuerpo al café y crear una crema excepcionalmente espesa y suave.

Nespresso é um sistema exclusivo que cria o Espresso perfeito, de forma constante. Todas as máquinas Nespresso estão equipadas com um sistema de extração único que assegura uma pressão até 19 bar. Cada parâmetro foi calculado com grande precisão para garantir que todos os aromas podem ser extraídos, para dar corpo ao café e criar um creme excepcionalmente suave e encorpado.

⚠ ATENCIÓN: cuando vea este símbolo, consulte las instrucciones de seguridad para evitar posibles daños o lesiones.

ATENÇÃO: quando vir este símbolo, consulte as precauções de segurança para evitar possíveis danos e lesões.

i INFORMACIÓN: cuando vea este símbolo, siga los consejos para una utilización correcta y segura de su máquina de café.

INFORMAÇÃO: quando vir este símbolo, tenha em consideração os conselhos para a utilização correta e segura da sua máquina de café.



NOTA: cuando vea este símbolo, tenga en cuenta que también puede usar la aplicación para esta función. Consulte la aplicación para obtener más información.

NOTA: quando vir este símbolo, lembre-se de que pode utilizar a Aplicação para esta função. Consulte a Aplicação para obter mais informações.



⚠ ATENCIÓN: las instrucciones de seguridad forman parte del aparato. Léelas atentamente antes de utilizar su aparato nuevo por primera vez. Guárdelas en un lugar donde pueda encontrarlas y consultarlas más adelante.

⚠ ATENCIÓN: cuando vea este símbolo, consulte las instrucciones de seguridad para evitar posibles daños o lesiones.

⚠ ATENCIÓN: existe riesgo de lesiones si no se utiliza este aparato de forma correcta.

⚠ ATENCIÓN: tras su uso, no toque las superficies calientes (unidad de preparación del café,

boquillas de café y agua caliente), susceptibles de emitir calor residual.

⚠ ATENCIÓN: no inserte objetos extraños en el depósito de agua ni la unidad de preparación del café.

ℹ INFORMACIÓN: cuando vea este símbolo, tenga en cuenta las recomendaciones para un uso correcto y seguro del aparato.

- La finalidad del aparato es elaborar bebidas conforme a estas instrucciones.
- No utilice el aparato para un uso diferente de aquel para el que fue diseñado.
- Este aparato ha sido diseñado para su uso en interiores y en condiciones de temperatura no extremas.
- Proteja el aparato de la luz directa del sol, de la humedad

y de salpicaduras prolongadas de agua.

- Este aparato ha sido diseñado para ser usado en hogares y en aplicaciones similares, como áreas de cocina para empleados en tiendas, oficinas y otros entornos laborales; casas de fincas agrarias; por clientes de hoteles y pensiones y otros entornos de tipo residencial, y entornos de tipo alojamiento y desayuno.
- Este aparato puede ser utilizado por niños que tengan 8 años como mínimo, siempre y cuando estén siendo supervisados y se les haya dado instrucciones sobre el uso seguro del aparato y sean plenamente conscientes de los peligros que entraña su uso. Los niños no deberán realizar la limpieza ni las operaciones de mantenimiento a cargo del usuario, a menos que sean mayores de 8 años y estén bajo la supervisión de un adulto.
- Mantenga el aparato y el cable fuera del alcance de los niños menores de 8 años.
- Este aparato puede ser utilizado por personas con capacidades físicas, sensoriales o mentales reducidas, o cuya experiencia o conocimiento no sea suficiente, siempre y cuando estén bajo supervisión o hayan recibido las instrucciones para usar el aparato con seguridad y entiendan los peligros.
- Los niños no deben utilizar el aparato como si fuera un juguete.
- El fabricante no acepta ninguna responsabilidad y la garantía no será de aplicación en caso de uso comercial, manejo o uso inadecuado del aparato, daños resultantes de su uso con

otros fines, un uso incorrecto, reparaciones por parte de personas no profesionales o por incumplimiento de las instrucciones.

Siga siempre las instrucciones de limpieza a la hora de limpiar el aparato.

- Desconecte el aparato.
- No limpie el aparato mientras esté caliente.
- Limpie con un paño húmedo o una esponja.
- No sumerja nunca el aparato en agua ni lo ponga bajo agua corriente.

Evite riesgos de descargas eléctricas mortales e incendios.

- En caso de emergencia: desenchufe inmediatamente el aparato de la red.
- Enchufe el aparato solamente a conexiones adecuadas,

de fácil acceso y con toma de tierra. Asegúrese de que la tensión de la fuente de alimentación es la misma que la indicada en la placa de características. El uso de una conexión incorrecta anula la garantía.

El aparato solo debe conectarse después de haber sido instalado.

- No tire del cable de forma que roce bordes afilados, no lo pince ni lo deje colgando.
- Aleje el cable del calor y la humedad.
- Si el cable de alimentación o el enchufe está dañado, deberá sustituirlo el fabricante, el servicio de mantenimiento que este designe o personas con una cualificación similar a fin de evitar todos los riesgos.
- Si el cable o el enchufe está dañado, no ponga en funcionamiento

- el aparato. Envíe el aparato al Club *Nespresso* o a un representante autorizado de *Nespresso*.
- Si necesita un alargador, use únicamente cables con toma a tierra con una sección transversal del conductor de 1.5 mm² como mínimo, o un cable de alimentación equivalente.
- Para evitar daños peligrosos, no coloque nunca el aparato encima o cerca de superficies calientes (como radiadores, cocinas, hornos, quemadores de gas, llamas o similares).
- Colóquelo siempre en una superficie horizontal, estable y uniforme. La superficie debe ser resistente al calor y a fluidos como el agua, el café, el líquido descalcificador o líquidos similares.
- Desconecte el aparato de la red cuando no lo vaya a utilizar por un tiempo prolongado.

Desconéctelo extrayendo el enchufe de la toma y no tirando del cable, ya que podría dañarlo.

- Antes de limpiar y poner en marcha el aparato, desconecte el enchufe de la red y espere a que el aparato se enfríe.
- Nunca toque el cable con las manos húmedas.
- No sumerja nunca el aparato, ni ninguna de sus piezas, en agua u otro líquido.
- No introduzca nunca el aparato, ni ninguna de sus piezas, en el lavavajillas.
- La combinación de electricidad y agua es peligrosa. Puede provocar descargas eléctricas mortales.
- No abra el aparato. ¡Tensión peligrosa en el interior!
- No introduzca nada por ninguna abertura. ¡Al hacerlo podría provocar un incendio o una descarga eléctrica!

Evite posibles daños cuando utilice el aparato.

- Nunca deje el aparato desatendido en caso de preparación manual. En el caso de función de preparación programada o remota, evite posibles daños con precauciones de seguridad adicionales, tales como: respetar el uso del aparato, asegurarse de que la taza del tamaño adecuado es colocada en el lugar correcto, comprobar que el deslizador del depósito de cápsulas está completamente cerrado, asegurarse de que el depósito de agua está lleno y mantener el aparato y su cable fuera del alcance de los niños y animales.
- No utilice el aparato si está dañado o no funciona perfectamente. Desconecte inmediatamente el enchufe de la red. Póngase en contacto

con el Club *Nespresso* o un representante autorizado de *Nespresso* para que lo revise, repare o ajuste.

- Un aparato dañado puede causar descargas eléctricas, quemaduras e incendios.
- Cierre siempre por completo el deslizador y nunca lo abra mientras el aparato está en funcionamiento. Podría quemarse.
- No ponga los dedos debajo de la salida del café, podría quemarse.
- No introduzca los dedos en el compartimento de las cápsulas ni en el tubo de cápsulas. ¡Peligro de lesiones!
- Si las cuchillas no perforan la cápsula, puede fluir agua alrededor y dañar el aparato.
- Nunca debe usarse una cápsula usada, dañada o deformada.
- Si se atasca una cápsula en el compartimento de

las cápsulas, apague la máquina y desenchúfela antes de hacer nada. Llame al Club *Nespresso* o a un representante autorizado de *Nespresso*.

- Solo debe llenar el depósito de agua con agua potable.
- Vacíe el depósito de agua si no va a utilizar el aparato durante un período prolongado (en vacaciones, etc.).
- Cambie el agua del depósito si no ha utilizado el aparato durante un fin de semana o un período de tiempo similar.
- No utilice el aparato sin la bandeja antigoteo para evitar que se derrame líquido por las superficies de alrededor.
- No toque las superficies calientes. Utilice las asas, superficies protegidas o los diales.
- No utilice ningún detergente fuerte ni disolvente. Utilice un paño húmedo y un

detergente suave para limpiar la superficie del aparato.

- Para limpiar la máquina, use solo utensilios de limpieza limpios.
- Cuando desembale la máquina, retire la película de plástico y tírela.
- Este aparato ha sido diseñado para las cápsulas de café *Nespresso* disponibles exclusivamente a través del Club *Nespresso* o su representante autorizado de *Nespresso*.
- Todos los aparatos de *Nespresso* pasan controles estrictos. Se realizan pruebas de fiabilidad en condiciones reales a unidades seleccionadas aleatoriamente, lo que puede dejar indicios de haber sido usados.
- *Nespresso* se reserva el derecho a cambiar las instrucciones sin previo aviso.
- Esta máquina contiene imanes.

Descalcificación

- El producto descalcificador de *Nespresso*, si se utiliza correctamente, ayuda a garantizar el correcto funcionamiento de la máquina durante el ciclo de vida útil y que su experiencia de café sea tan perfecta como el primer día.
- El producto descalcificador de *Nespresso* ha sido desarrollado específicamente para las máquinas *Nespresso*. El uso de cualquier producto descalcificador inadecuado puede derivar en daños a los componentes de la máquina o en un proceso de descalcificación insuficiente.
- Su máquina *Nespresso* calcula cuándo se requiere la descalcificación según la cantidad de agua utilizada y el nivel de dureza del agua. Este parámetro se configura la primera vez que se utiliza

la máquina con la ayuda de una varilla de medición de la dureza del agua. Asegúrese de volver a comprobar la dureza del agua si utiliza su máquina en una región diferente.

- Asegúrese de descalcificar la máquina tan pronto como lo requiera; si pasa demasiado tiempo, el procedimiento de descalcificación puede no ser completamente eficiente.

GUARDE ESTAS INSTRUCCIONES Entrégueselas a usuarios posteriores. Este manual de instrucciones se encuentra disponible también en PDF en nespresso.com



⚠ ATENÇÃO: as precauções de segurança fazem parte da máquina de café. Leia atentamente estas instruções antes de utilizar a sua nova máquina de café *Nespresso* pela primeira vez. Guarde estas instruções num local onde possam ser facilmente localizadas para consulta.

⚠ ATENÇÃO: quando vir este símbolo, consulte as precauções de segurança para evitar possíveis danos e lesões.

⚠ ATENÇÃO: corre riscos de lesões se não utilizar este aparelho de forma correta.

⚠ ATENÇÃO: após a utilização, não toque nas superfícies quentes (unidade de preparação, bocais de

café e água quente), sujeito a calor residual.

⚠ ATENÇÃO: não insira objetos estranhos no depósito de água nem na unidade de preparação do café.

ℹ INFORMAÇÃO: quando vir este símbolo, tenha em consideração os conselhos para a utilização correta e segura da sua máquina de café.

- O aparelho destina-se à preparação de bebidas segundo as instruções apresentadas.
- Não utilize o aparelho para outros fins que não os previstos.
- Este aparelho foi concebido apenas para utilização no interior e em condições de temperatura não extrema.
- Proteja o aparelho dos efeitos da luz solar direta, do contacto

prolongado com salpicos de água e da humidade.

- Esta máquina está concebida apenas para utilização doméstica e aplicações similares, tais como: áreas de copa de pessoal em lojas, escritórios e outros ambientes profissionais; por clientes em hotéis, motéis e outros espaços residenciais.
- Este aparelho pode ser utilizado por crianças com pelo menos 8 anos de idade, desde que sejam supervisionadas e tenham recebido instruções acerca de como utilizar o aparelho com segurança e estejam plenamente conscientes dos perigos envolvidos. A limpeza e a manutenção do aparelho pelo utilizador não devem ser realizadas por crianças com menos de 8 anos, e devem ser supervisionadas por um adulto.

- Mantenha o aparelho e o seu cabo de alimentação fora do alcance de crianças com idade inferior a 8 anos de idade.
- Este aparelho pode ser utilizado por pessoas com capacidades físicas, sensoriais ou mentais reduzidas, ou cuja experiência ou conhecimento não seja suficiente, desde que sejam supervisionadas ou tenham recebido instruções para utilizar o aparelho com segurança e compreendam os perigos.
- As crianças não devem utilizar o dispositivo como um brinquedo.
- O fabricante não aceita qualquer responsabilidade e a garantia não será aplicável para qualquer utilização comercial, manipulação ou utilização inadequada do aparelho, qualquer dano decorrente da utilização para

outros fins, funcionamento defeituoso, reparação por não profissionais ou não cumprimento das instruções.

Siga sempre as instruções de limpeza para limpar o seu aparelho.

- Desligue o aparelho.
- Não limpe o aparelho enquanto este estiver quente.
- Limpe com um pano húmido ou com uma esponja.
- Nunca mergulhe o aparelho em água nem o coloque sob água corrente.

Evite o risco de choque elétrico fatal e incêndio.

- Em caso de uma emergência: retire imediatamente a ficha da tomada elétrica.
- Ligue o aparelho apenas a ligações com terra adequadas e facilmente acessíveis. Verifique se a tensão da corrente elétrica coincide

com a indicada na placa de classificação. A utilização de ligações erradas implica a anulação da garantia.

O aparelho só deve ser ligado após a instalação.

- Não puxe o cabo sobre arestas cortantes, não o aperte nem permita que fique suspenso.
- Mantenha o cabo afastado do calor e da humidade.
- Se o cabo ou a ficha de alimentação estiverem danificados, devem ser substituídos pelo fabricante, pelo agente autorizado ou por pessoal qualificado, a fim de evitar todos os riscos.
- Se o cabo de alimentação estiver danificado, deve ser substituído pelo fabricante, pelo agente autorizado ou por pessoal qualificado, a fim de evitar todos os riscos.
- Se for necessário um cabo de

- extensão, utilize apenas um cabo com ligação à terra e com um corte transversal do condutor de pelo menos 1.5 mm² ou potência de entrada correspondente.
- Para evitar perigo devido a danos, nunca coloque o aparelho sobre ou ao lado de superfícies quentes, tais como radiadores, fogões, fornos, bicos de gás, chamas ou locais semelhantes.
 - Coloque-o sempre numa superfície horizontal, estável e uniforme. A superfície deve ser resistente ao calor e a líquidos, como a água, café, descalcificante ou líquidos idênticos.
 - Desligue o aparelho da tomada quando não estiver em utilização durante um longo período. Desligue o aparelho retirando a ficha e não puxando o próprio fio, caso contrário o cabo pode

- ficar danificado.
- Antes de proceder à limpeza ou à manutenção, retire a ficha da tomada de alimentação e deixe o aparelho arrefecer.
 - Nunca toque no cabo com as mãos molhadas.
 - Nunca mergulhe o aparelho ou parte dele em água ou outro líquido.
 - Nunca coloque o aparelho ou parte dele numa máquina de lavar louça.
 - A eletricidade e a água juntas são perigosas e podem levar a choques elétricos fatais.
 - Não abra o aparelho. Perigo de alta tensão!
 - Não coloque nada sobre as aberturas. Fazê-lo pode causar um incêndio ou choque elétrico!

Evite possíveis danos durante a utilização do aparelho.

- Nunca deixe a máquina sem vigilância durante o funcionamento. No caso dos modos em pre-programação ou extracção remota, deve ter cuidados adicionais, tais como: respeitar o uso pretendido, garantir que tem no suporte a chávena com o tamanho adequado, o slider está fechado, o depósito de água tem água e mantenha a máquina e o cabo elétrico afastados de crianças ou animais não vigiados.
- Não utilize se estiver danificado, se sofreu uma queda ou não estiver a funcionar corretamente. Retire imediatamente a ficha da tomada elétrica. Contacte o Clube *Nespresso* ou o representante autorizado *Nespresso* para avaliação, reparação ou afinação.
- Um aparelho danificado pode causar choques elétricos, queimaduras e incêndio.
- Feche sempre o manípulo por completo e nunca a levante durante a utilização. Risco de queimaduras.
- Não coloque os dedos sob a saída de extração do café, corre o risco de queimaduras.
- Não coloque os dedos no compartimento das cápsulas ou no eixo da cápsula. Perigo de ferimento!
- Se as lâminas não perfurarem a cápsula, a água pode fugir em volta da cápsula e danificar a máquina.
- Nunca utilize uma cápsula já utilizada, danificada ou deformada.
- Se uma cápsula estiver bloqueada no compartimento das cápsulas, desligue a máquina e retire a ficha da tomada elétrica antes de

qualquer operação. Contacte o Clube *Nespresso* ou o representante autorizado *Nespresso*.

- Encha o depósito de água com água potável.
- Esvazie o depósito de água se a máquina de café não for utilizada durante um longo período de tempo (férias, etc.).
- Substitua a água do depósito de água antes de utilizar novamente a máquina de café depois de um fim-de-semana ou outro período de inatividade semelhante.
- Não utilize o aparelho sem o tabuleiro de gotejamento e a grelha para evitar o derramamento de qualquer líquido nas superfícies circundantes.
- Não toque em superfícies quentes. Utilize manípulos, superfícies protegidas ou botões.
- Não utilize produtos de

limpeza fortes ou solventes. Utilize um pano húmido e detergente suave para limpar a superfície do aparelho.

- Para limpar a máquina utilize apenas artigos de limpeza limpos.
- Quando retirar a máquina da embalagem, remova a película e elimine-a.
- Este aparelho foi concebido para as cápsulas de café *Nespresso* disponíveis exclusivamente através do Clube *Nespresso* ou do seu representante autorizado *Nespresso*.
- Todas as máquinas *Nespresso* são submetidas a rigorosos testes de controlo de qualidade. São ainda efetuados testes de fiabilidade em condições reais de funcionamento em máquinas selecionadas aleatoriamente. Deste modo, podem ser detetados sinais de utilização

anterior da máquina.

- A *Nespresso* reserva-se o direito de alterar as instruções sem aviso prévio.
- Esta máquina contém ímanes.

Descalcificação

- Descalcificante *Nespresso*, quando utilizado corretamente, ajuda a assegurar o correto funcionamento da sua máquina ao longo da vida útil e que a sua experiência de café seja tão perfeita como no primeiro dia.
- A solução de descalcificação *Nespresso* foi especificamente desenvolvida para máquinas *Nespresso*; a utilização de qualquer outra solução de descalcificação inadequada pode causar danos nos componentes da máquina ou levar a um processo de descalcificação ineficiente.
- A sua máquina *Nespresso* calcula quando é necessário

proceder à descalcificação com base na quantidade de água utilizada e no seu nível de dureza da água. Isso é definido na primeira utilização, com a ajuda da vara de teste de dureza da água. Certifique-se de que testa a dureza da água novamente se utilizar a sua máquina noutro estado/região.

- Certifique-se de que procede à descalcificação da sua máquina, logo que a máquina o solicitar; um procedimento de descalcificação tardio pode não ser completamente eficaz.

GUARDE ESTAS INSTRUÇÕES
Entregue-as a qualquer
utilizador subsequente.
Este manual de instruções
também está disponível em
formato PDF em
[nespresso.com](https://www.nespresso.com)

Descripción general de la máquina/Visão Geral da Máquina

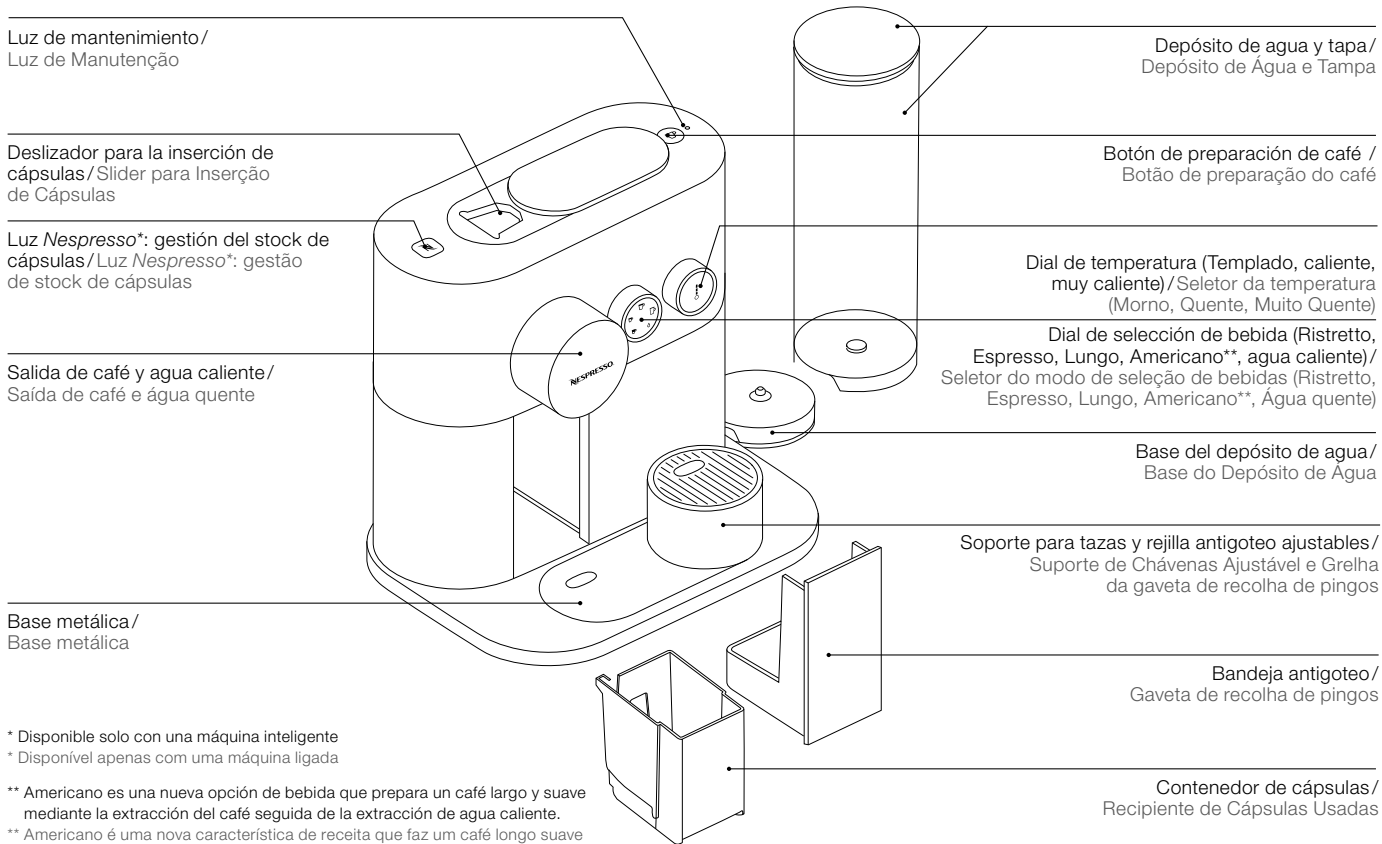

* Disponible solo con una máquina inteligente
* Disponível apenas com uma máquina ligada

** Americano es una nueva opción de bebida que prepara un café largo y suave mediante la extracción del café seguida de la extracción de agua caliente.

** Americano é uma nova característica de receita que faz um café longo suave com base, primeiro, na extração de café, seguida de água quente.

Descargar la aplicación / Obter a Aplicação

1 Descargue la aplicación *Nespresso*.

Si ya la tiene, actualícela.

Transfira a Aplicação *Nespresso*.

Se já a tiver, atualize-a.



Para comprobar la compatibilidad de su dispositivo, visite www.nespresso.com

Para verificar a compatibilidade do seu equipamento
aceda a www.nespresso.com

2 Inicie la aplicación.

Inicie a Aplicação.

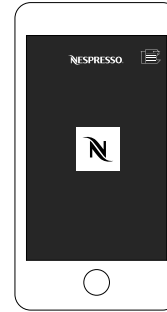

3 Haga clic en el icono de la máquina.

Clique no ícone da máquina.

Sincronización / Emparelhamento

- i** **Recuerde** que es necesario activar antes el modo *Bluetooth®* en el smartphone o la tablet.
Lembre-se que o modo *Bluetooth®* tem de estar previamente ativado no seu smartphone ou tablet.

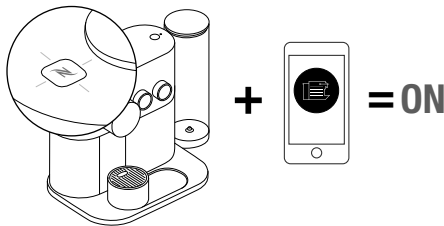

Quando se haya completado la sincronización, la luz de *Nespresso* parpadeará tres veces.

Quando o emparelhamento estiver concluído, a luz *Nespresso* piscará 3 vezes.

Funciones de conectividad / Funções de Conectividade

- Gestión de recetas
- Gestão de Receitas
- Gestión del stock de cápsulas
- Gestão do stock de cápsulas
- Programación de la preparación del café
- Programação da preparação do café
- Preparar ahora
- Preparar Agora
- Notificaciones de mantenimiento
- Notificações de manutenção
- Aviso de descalcificación
- Alerta de descalcificação
- Y otras funciones e información que se pueden ver a través de la aplicación
- E muito mais para ver através da aplicação

ES Primer uso (o después de un periodo prolongado de inactividad) /
PT Primeira utilização (ou após um longo período de inatividade)

⚠ Leas las instrucciones de seguridad antes de nada para evitar riesgos de descargas eléctricas mortales e incendios.
Em primeiro lugar, leia as precauções de segurança para evitar riscos de choque elétrico fatal e incêndio.

1 Extraiga el depósito de agua y el contenedor de cápsulas para limpiarlos (ver sección cuidado de la máquina).

Retire o depósito de água e o recipiente de cápsulas usadas para limpá-los (ver seção de Limpeza da Máquina).

⚠ Las piezas extraíbles no son aptas para el lavavajillas.
As peças amovíveis não são laváveis na máquina de lavar louça.

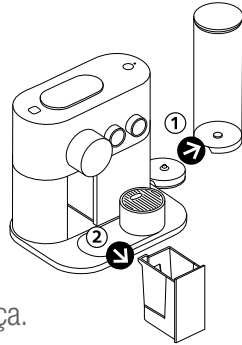

2 Ajuste la longitud del cable, guarde el cable sobrante debajo de la máquina y vuelva a colocar el cierre del cable en su sitio. Compruebe que la máquina está vertical.

Ajuste o comprimento do cabo, guarde o excedente sob a máquina e prenda o cabo com a patilha para o efeito. Certifique-se de que a máquina está na posição vertical.

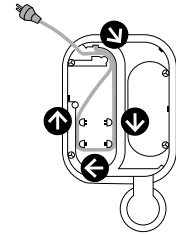

3 Enchufe la máquina a la red.
Ligue a máquina à corrente.

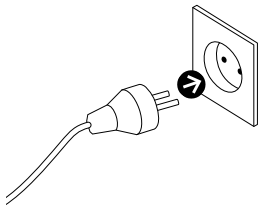

4 Llene el depósito de agua con agua potable.
Encha o depósito de água com água potável.

5 Coloque el depósito de agua en su base correspondiente y asegúrese de que está fijado correctamente. Coloque la bandeja antigoteo y el contenedor de cápsulas en su posición.

Coloque o depósito de água na sua base assegurando que está corretamente encaixado e coloque a gaveta de recolha de pingos e o recipiente de cápsulas usadas no respetivo lugar.

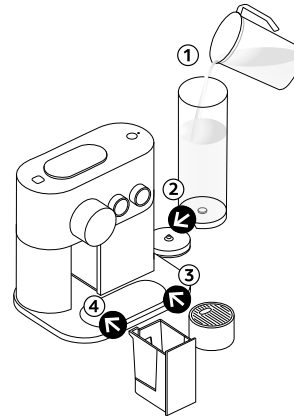

6 Encienda la máquina pulsando el botón, girando los diales o abriendo el deslizador. Las luces parpadearán. Tardará unos 30 segundos en calentarse. Luces fijas: la máquina está lista.

Ligue a máquina pressionando o botão, movendo o seletor ou abrindo o slider da máquina. As luzes vão piscar. O aquecimento leva, aproximadamente, 30 segundos. Luces fijas: máquina pronta.

- 7 Para conectar la máquina,** siga las instrucciones de las secciones «Descargar la aplicación» y «Sincronización», en la página 70.

Solo pueden conectarse varios dispositivos a la máquina *Nespresso Expert* si cada uno usa un número único de Socio del Club. Para sincronizar dispositivos adicionales, siga las instrucciones de las secciones «Descargar la aplicación» y «Sincronización».

Para conectar a sua máquina, siga as instruções nas secções «Obter a Aplicação» e «Emparelhamento» na página 70.

Apenas podem ser conectados à sua máquina *Nespresso Expert* vários dispositivos se estiver a utilizar um número único de membro do clube. Para emparelhar dispositivos adicionais, siga as instruções das secções «Obter a Aplicação» e «Emparelhamento».

- 8 Antes de preparar el café,** no olvide enjuagar la máquina:

1. Coloque un recipiente debajo de la salida del café.
2. Cierre el deslizador, seleccione el icono de Lungo y apriete el botón de preparación del café. Si el proceso no comienza después del primer intento y la luz de mantenimiento sigue encendida, vuelva a pulsar el botón de preparación del café.
3. Repetir estos pasos tres veces.
4. Seleccione el icono de agua caliente y apriete el botón de preparación del café. Si el proceso no comienza después del primer intento y la luz de mantenimiento sigue encendida, vuelva a pulsar el botón de preparación del café.
5. Repetir este paso dos veces.
6. Vacíe la bandeja antigoteo.

Antes de extrair um café, certifique-se de enxaguar a máquina:

1. Coloque um recipiente debaixo da saída de extração de café.
2. Feche o slide da máquina, seleccione o ícone Lungo e pressione o botão de preparação do café. Se na primeira tentativa o processo não começar e a luz de manutenção ficar acesa, pressione o botão de preparação do café novamente.
3. Repita três vezes.
4. Seleccione o ícone de água quente e pressione o botão de preparação do café. Se na primeira tentativa o processo não começar e a luz de manutenção ficar acesa, pressione o botão de preparação do café novamente.
5. Repita duas vezes.
6. Esvazie a gaveta de recolha de pingos.

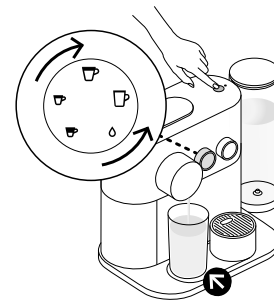

Apagar la máquina/ Desligar a máquina

Apague la máquina girando el dial de temperatura en sentido antihorario hasta llegar al cero. La luz parpadeará durante 5 segundos antes de apagarse.

Desligue a máquina rodando o seletor da temperatura no sentido contrário ao dos ponteiros do relógio até atingir a temperatura de 0° C. A luz irá piscar durante 5 segundos antes de desligar.

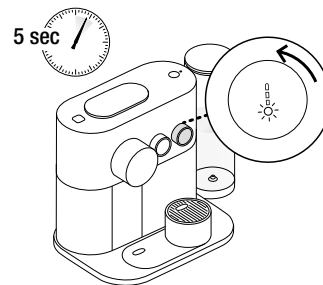



Preparación de café normal / Preparação de Café Normal



Tardará unos 30 segundos en calentarse. Mientras se calienta, puede seleccionar cualquier preparación de café y apretar el botón de preparación. El café fluirá de forma automática cuando la máquina esté lista.

O aquecimento leva, aproximadamente, 30 segundos. Durante o aquecimento, pode seleccionar as preparações de café e pressionar o botão de preparação do café. O café será extraído de forma automática assim que a máquina estiver pronta.

1 Llene el depósito de agua con agua fría potable. Coloque una taza debajo de la salida del café.

Encha o depósito de água com água potável. Coloque uma chávena sob a saída de extração de café.

2 Para utilizar un vaso alto de recetas, deslice el soporte para tazas por la base metálica de la máquina.

Para colocar um copo de receitas alto, deslize o suporte da chávena pela base metálica da máquina.

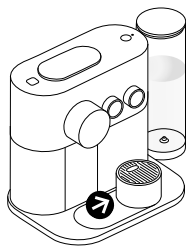

Para asegurar unas buenas condiciones higiénicas, es altamente recomendable cambiar el agua después de un periodo prolongado de inactividad y no reutilizar una cápsula usada.



La opción de temperatura máxima es muy caliente, le recomendamos utilizar una taza con asa.







Para assegurar condições de higiene, recomenda-se vivamente mudar a água após um longo período de inatividade e a não reutilizar cápsulas usadas.







A temperatura definida é muito quente, recomendamos que use uma pega para segurar a chávena.

3 Abra el deslizador, inserte una cápsula y ciérrello.

-  Ristretto (25 ml)
-  Espresso (40 ml)
-  Lungo (110 ml)
-  Americano (25 ml de café; 125 ml de agua caliente)
-  Agua caliente (200 ml)

Para seleccionar su receta, gire el dial de bebida hasta seleccionar la bebida deseada. Seguidamente, seleccione la temperatura deseada girando el dial correspondiente. Apriete el botón de preparación de la parte superior de la máquina. Entonces se verterá el café.

Abra o slider da máquina, introduza uma cápsula e feche o slider da máquina.

-  Ristretto (25 ml)
-  Espresso (40 ml)
-  Lungo (110 ml)
-  Americano (25 ml de café; 125 ml de água quente)
-  Água quente (200 ml)

Para seleccionar a sua receita, rode o seletor de bebidas até à bebida desejada. Seleccione a temperatura desejada rodando o seletor. Pressione o botão de preparação do café na parte superior da máquina. O café é extraído.

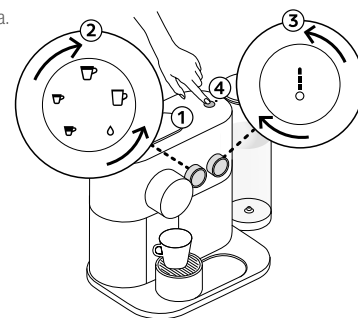

- 4 La preparación** se detendrá automáticamente. La cápsula se expulsará automáticamente tras 10 segundos.

A **preparação** irá parar automaticamente. A cápsula será ejetada automaticamente após 10 segundos.

- 5 Si desea hacer más larga** su bebida, apriete el botón de preparación antes de transcurridos 10 segundos desde el final de la preparación. Si desea añadir más agua caliente, puede hacerlo seleccionando el icono de agua del botón de preparación. La temperatura no puede cambiarse durante la preparación.

Para aumentar o volume da sua bebida, pressione o botão de preparação do café nos 10 segundos finais de preparação. Para encher com água, pode adicioná-la manualmente seleccionando o ícone de água no botão da bebida. Note que a temperatura não pode ser alterada durante a preparação da bebida.



10 sec

- 6 Para detener el flujo de café,** pulse el botón de preparación o mueva ligeramente el deslizador hacia la parte derecha de la máquina. En este caso, no podrá hacerse más larga manualmente.

Para parar a extração do café, pressione o botão de preparação do café ou mova ligeiramente o slider da máquina para a direita. Note que, neste caso, não é possível o enchimento manual.

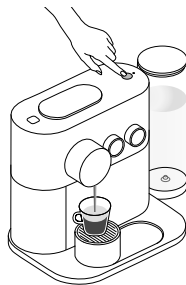

- 7 Para cambiar el tamaño de taza deseado** durante la preparación, seleccione el botón de café nuevo deseado. La máquina se detendrá inmediatamente si el volumen de café extraído es mayor que el tamaño de café nuevo deseado.





Para alterar o tamanho de chávena seleccionada durante a preparação, seleccione o botão do novo café desejado. A máquina irá parar imediatamente se o volume de café extraído for maior do que o novo tamanho de café desejado.

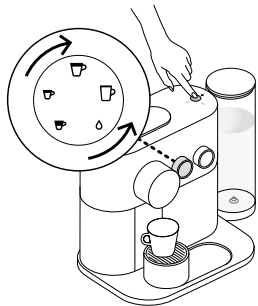

Programación del volumen de agua/ Programar o volume de água







Todos los botones de café se pueden programar:

-  Ristretto: de 15 a 30 ml
-  Espresso: de 30 a 70 ml
-  Lungo: de 70 a 130 ml
-  Americano: café de 15 a 110 ml,
agua caliente de 25 a 300 ml
-  Agua caliente de 50 to 300 ml

- **Para programar los volúmenes de Ristretto, Espresso y Lungo:**
 1. Compruebe que la máquina está encendida. 2. Abra el deslizador e inserte la cápsula. 3. Cierre el deslizador. 4. Seleccione el café deseado y deje apretado el botón de preparación. 5. Suelte el botón cuando haya alcanzado el volumen deseado. 6. El botón de preparación parpadeará tres veces como confirmación.
- **Para programar el volumen de Americano:**
 1. Seleccione la bebida Americano y deje apretado el botón de preparación hasta que se alcance el volumen de café deseado. 2. Vuelva a dejar apretado el botón de preparación hasta que se alcance el volumen de agua deseado. 3. El botón de preparación parpadeará una vez para confirmar. 4. Ya se han memorizado los volúmenes de agua y café.
- **Para programar el volumen de agua caliente:**
 1. Seleccione el icono de agua caliente y deje apretado el botón de preparación hasta que se alcance el volumen de agua deseado. 2. Ya se ha memorizado el volumen de agua.

Qualquer botão de café pode ser programado:

-  Botão Ristretto: de 15 a 30 ml.
-  Botão Espresso: de 30 a 70 ml
-  Botão Lungo: de 70 a 130 ml
-  Americano: café de 15 a 110 ml
água quente de 25 a 300 ml
-  Água quente de 50 a 300 ml

- **Para programar os volumes Ristretto, Espresso e Lungo:**
 1. Certifique-se de que a máquina está ligada. 2. Abra o slider da máquina e insira a cápsula. 3. Feche o slider da máquina. 4. Selecione o café desejado e mantenha pressionado, o botão de preparação do café. 5. Solte o botão quando o volume desejado for alcançado. 6. O botão de preparação do café pisca 3 vezes para confirmação.
- **Para programar o volume Americano:**
 1. Seleccione a receita Americano e pressione o botão de preparação do café até ser atingido o volume de café desejado. 2. Mantenha novamente o botão pressionado até ser atingido o volume de água desejado. 3. O botão de preparação do café irá piscar uma vez para confirmação. 4. O volume de água e café estão, agora, guardados.
- **Para programar o volume de água quente:**
 1. Seleccione o ícone de água quente e pressione o botão de preparação do café até ser atingido o volume de água desejado. 2. O volume está agora guardado.

Cuidado de la máquina/ Limpeza da máquina

ES

PT

- ⚠ **Nunca sumerja** el aparato, total o parcialmente, en agua u otro líquido. **Nunca mergulhe** o aparelho, nem parte dele, em água ou qualquer outro líquido.

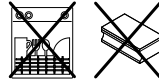

- ⚠ **No utilice** ningún disolvente, estropajo o detergente en crema fuerte o abrasivo. No ponga la máquina en el lavavajillas.

Não utilize nenhum solvente, esponja ou creme de limpeza forte ou abrasivo. Não coloque o aparelho na máquina de lavar louça.

- i** **Para garantizar unas buenas condiciones higiénicas**, se recomienda encarecidamente vaciar y limpiar el contenedor de cápsulas usadas y la bandeja antigoteo todos los días. **Para assegurar condições de higiene**, recomenda-se vivamente o esvaziamento e a limpeza diária do recipiente de cápsulas usadas.

- 1** **Retire la tapa y el depósito de agua**, límpielos con un paño húmedo y detergente sin olor y enjuague con agua templada o caliente.

Retire a tampa e o depósito de água, limpe-os com um pano húmido e detergente inodoro e enxague com água morna/quente.

- 2** **Seque todas** las piezas del depósito de agua con una toalla, un paño o una toallita de papel limpios y vuelva a montarlas.

Seque todas as peças do recipiente do depósito de água com um pano ou papel absorvente e volte a montar todas as peças.

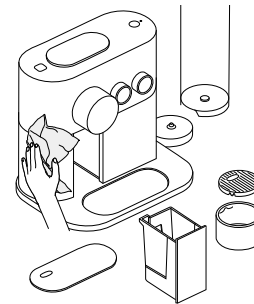

- 3** **Limpe la superficie** de la máquina, **incluso bajo la rejilla metálica**, con un paño húmedo y un detergente sin olor.

Limpe a superfície da máquina, **incluindo por baixo da grelha metálica**, com um pano húmido e detergente inodoro.

ES Cuidado de la máquina/ PT Limpeza da máquina

La luz de mantenimiento está encendida y el botón de preparación del café parpadea: se ha quedado sin agua

- Rellene el depósito de agua con agua potable antes de que transcurran 90 segundos. Si no lo hace en este tiempo, la cápsula será expulsada y se cancelará la preparación.
- Si el proceso no se reinicia después del primer intento, vuelva a pulsar el botón de preparación del café.

La luz de mantenimiento está encendida y el botón de preparación del café está desactivado El contenedor de cápsulas y la bandeja antigoteo no están colocados correctamente o falta el contenedor de cápsulas: vuelva a colocar en su sitio el contenedor de cápsulas y la bandeja antigoteo.

O

El contenedor de cápsulas está lleno: vacíe el contenedor de cápsulas y la bandeja antigoteo y vuelva a colocarlos en su sitio.

Si desea obtener más información, consulte el apartado «Resolución de problemas».

Luz de Manutenção Ligada, botão de preparação do café - sem água

- Encha o depósito de água com água potável em menos de 90 segundos. Se passar os 90 segundos, a cápsula será ejetada e a receita cancelada.
- Se o processo não iniciar na primeira tentativa, pressione o botão de preparação do café novamente.

Luz de Manutenção Ligada, botão de preparação do café desativado Recipiente de cápsulas usadas e gaveta de recolha de pingos não estão colocados corretamente ou falta o recipiente de cápsulas: Colocar o recipiente de cápsulas e a gaveta de recolha de pingos corretamente no seu local.

OU

Recipiente de cápsulas está cheio: esvazie o recipiente de cápsulas e a gaveta de recolha de pingos e coloque novamente no seu local.

Consulte a seção de resolução de problemas para uma informação mais detalhada.

Entrar en el modo de configuración / Aceder ao modo de configurações







Para entrar en el modo configuración:

- Asegúrese de que la máquina está apagada y el deslizador está cerrado.
- Apriete el botón de preparación durante 6 segundos. Ambos díales parpadearán para confirmar que ha entrado en el modo de configuración.
- Seleccione el dial correspondiente.
- Apriete el botón de preparación de café.
- Si desea obtener información detallada, consulte el apartado del modo de configuración correspondiente.

Para salir del modo configuración:

- Abra el deslizador o espere durante 30 segundos para que la máquina pase automáticamente al modo de espera.

Opciones del modo de configuración:

-  Ristretto: Descalcificación
-  Espresso: Vaciado del sistema
-  Lungo: Restablecer a valores de fábrica
-  Americano: Establecer la dureza del agua
-  Agua caliente: Entrar en el modo de ahorro de energía
-  Todas las luces encendidas: Activar/desactivar Bluetooth®







Para acceder ao modo de configurações:

- Certifique-se de que a máquina está desligada e o slider da máquina está fechado.
- Pressione o botão de preparação do café durante 6 segundos - ambos os seletores vão piscar para confirmar que está no modo de configurações.
- Seleccione a sua opção com o botão apropriado.
- Pressione o botão de preparação do café.
- Consulte a seção de modo de configuración para una información más detallada.

Para sair do modo de configurações:

- Abra o slide ou espere 30 segundos para a máquina entrar automaticamente no modo de poupança de energia.

Opções do modo de configurações:

-  Ristretto: Descalcificação
-  Espresso: Esvaziar o sistema
-  Lungo: Repor as definições de origem
-  Americano: Define a dureza de água
-  Água quente: Define o modo de poupança de energia
-  Todas as luces acendem: Ativa / desativa Bluetooth®

Modo de configuración: Modo de ahorro de energía/ Modo de configurações: Modo de Poupança de Energia

ES

PT

 **La máquina se apagará automáticamente** pasados 9 minutos desde el último uso.

 **A máquina voltará automáticamente** para o modo Desligado após 9 minutos de inatividade.

1 Para cambiar al modo de apagado automático:

- Entre en el modo de configuración y seleccione el icono de agua caliente [▲].
- Apriete el botón de preparación para confirmar.
- Utilice el dial de temperatura para seleccionar el tiempo deseado.
- Confirme apretando el botón de preparación.

Ahora puede programar otro modo de apagado automático:

-  ➔ 9 minutos
-  ➔ 30 minutos
-  ➔ 2 horas
-  ➔ 8 horas

El icono seleccionado parpadeará dos veces para confirmar que el cambio se ha realizado y luego la máquina se apagará.

Para alterar automáticamente o modo Desligado:

- Acceda ao modo de configurações e seleccione o ícone de água quente [▲].
- Pressione o botão de preparação do café para confirmação.
- Utilize o seletor da temperatura para escolher o tempo desejado.
- Confirme pressionando o botão de preparação do café.

Agora, pode programar outro modo Desligado automático:

-  ➔ 9 minutos
-  ➔ 30 minutos
-  ➔ 2 horas
-  ➔ 8 horas

O ícone seleccionado irá piscar duas vezes para confirmar a alteração feita e a máquina irá Desligar.



Modo de configuración: Restablecer a valores de fábrica / Modo de configurações: Repor as Definições de Origem

i Si restablece los valores de fábrica, se cancelará la sincronización y la gestión del stock de cápsulas, y se restablecerá el nivel de dureza del agua.
Se repuser as definições de origem, tal irá cancelar o emparelhamento, a gestão do stock de cápsulas e irá redefinir o nível de dureza da água.

Los valores de fábrica son:

1. Ristretto (25 ml), Espresso (40 ml), Lungo (110 ml), Americano (25 ml de café; 125 ml de agua caliente). O seleccione el icono de la gota para el agua caliente (200 ml).
2. Modo de apagado automático después de 9 minutos.
3. La dureza del agua está configurada por defecto como dura.
4. No hay ningún dispositivo sincronizado.

Para hacerlo a través de su máquina:

- Entre en el modo de configuración.
- Seleccione el icono de la taza Lungo.
- Pulse el botón de preparación del café. El icono de la taza Lungo se iluminará para confirmar esta acción.
- Para confirmar, seleccione "1" en el botón giratorio de temperatura y pulse el botón de preparación del café.
- Para salir, seleccione "0" en el botón giratorio de temperatura y pulse el botón de preparación del café.
- Todas las luces parpadearán para confirmar esta acción.

As definições de origem são:

1. Ristretto (25 ml), Espresso (40 ml), Lungo (110 ml), Americano (café 25 ml, água quente 125 ml).
Ou seleccione o ícone Água quente representado por um símbolo em forma de gota de água (200 ml).
2. Modo automático Desligado após 9 minutos.
3. A dureza da água predefinida é dura.
4. Nenhum dispositivo emparelhado.

Para fazê-lo a partir da sua máquina:

- Ir a modo de configurações
- Seleccione o ícone de Lungo
- Pressione o botão de preparação de café, o ícone Lungo irá piscar para confirmar que introduziu este modo.
- Para confirmar seleccione 1 no seletor de temperatura e pressione o botão de preparação do café
- Para sair seleccione 0 no seletor de temperatura e pressione o botão de preparação do café
- Todas as luzes irão piscar para confirmar



Modo de configuración: *Bluetooth*[®] / Modo de configurações: *Bluetooth*[®]

Modo de configuración: *Bluetooth*[®]

- Entre en el modo de configuración.
- Gire el botón giratorio de la receta hasta que se enciendan todos los iconos y pulse el botón de preparación del café. Todos los iconos se iluminarán.
- Para activar el *Bluetooth*[®], seleccione "1" en el botón giratorio de temperatura y pulse el botón de preparación del café.
- Para desactivar el *Bluetooth*[®], seleccione "0" en el botón giratorio de temperatura y pulse el botón de preparación del café.
- El botón de preparación del café se iluminará para confirmar esta acción.

i Recuerde que el *Bluetooth*[®] de la máquina está activado por defecto.

Modo de configurações: *Bluetooth*[®]

- Ir a modo de configurações
- Rode o seletor do modo de seleção de bebidas até todos os ícones ligarem, carregue no botão de preparação do café, todos os ícones irão piscar
- Para ativar o *Bluetooth*[®] seleccione 1 no seletor de temperatura e pressione no botão de preparação do café
- Para desativar o *Bluetooth*[®] seleccione 0 no seletor de temperatura e pressione no botão de preparação do café
- O botão de preparação do café irá piscar para confirmar

i Note que o *Bluetooth*[®] está ativado na sua máquina por defeito.

Modo de configuración: Vaciado del sistema antes de un período sin uso o como protección contra escarcha/Modo de configurações: Esvaziar o sistema antes de um período de não utilização ou para proteção contra congelação

ES

PT

**⚠ Podría salir vapor de la salida.
Pode sair vapor da saída de café.**

i ¡La máquina se queda bloqueada durante 10 minutos después de ser vaciada!

A máquina permanece bloqueada durante 10 minutos após o esvaziamento!

1 Extraiga el depósito del agua. Coloque un contenedor debajo de la salida del café. Extraiga la bandeja antigoteo, vacíela y vuélvala a colocar.

Retire o depósito de água. Coloque um recipiente debaixo da saída de extração de café. Retire, esvazie e volte a colocar a gaveta de recolha de pingos.

2 Asegúrese de que la máquina está apagada, y el deslizador está cerrado.

Certifique-se de que a máquina está desligada e o slider da máquina está fechado.

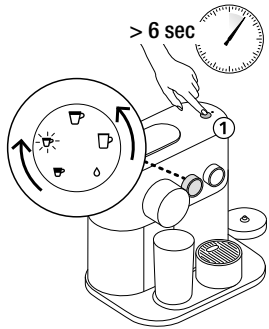

3 Entrar en el modo de configuración:

- Entre en el modo de configuración.
- Seleccione el icono de la taza Espresso.
- Pulse el botón de preparación del café. El icono de la taza Espresso se iluminará para confirmar esta acción.
- Para iniciar el vaciado del sistema, seleccione ""1"" en el botón giratorio de la temperatura y pulse el botón de preparación del café.
- Para salir de este modo, seleccione ""0"" en el botón giratorio de temperatura y pulse el botón de preparación del café.
- Cuando este proceso haya finalizado, limpie la bandeja antigoteo y el soporte para tazas.
- Una vez que se haya vaciado el sistema, la máquina se apagará automáticamente."

Aceder ao modo de configurações:

- Ir a modo de configurações
- Selecione o ícone de Espresso
- Pressione o botão de preparação de café, o ícone Espresso irá piscar para confirmar
- Para iniciar o esvaziamento seleccione 1 no seletor de temperatura e pressione o botão de preparação do café.
- Para sair deste modo, seleccione 0 no seletor de temperatura e pressione o botão de preparação do café.
- Quando o processo terminar, limpe a gaveta de recolha de pingos e o suporte de chávena.
- Máquina volta ao modo desligado automaticamente quando o sistema estiver vazio.



Modo de configuración: Dureza del agua / Modo de configurações: Dureza da Água

El nivel de dureza del agua puede comprobarse con la varilla de medición disponible en la primera página del Manual del usuario. Para entrar en el modo de dureza del agua:

- Entre en el modo de configuración.
- Seleccione el icono de la taza Americano.
- Pulse el botón de preparación del café. El icono de la taza Americano se iluminará para confirmar esta acción.
- Utilice el botón giratorio de temperatura para seleccionar el nivel adecuado y pulse el botón de preparación del café para confirmar esta acción.
- La máquina saldrá del modo de configuración y se apagará.

O nível de dureza da água pode ser testado com a vareta de dureza da água disponível na primeira página do manual do utilizador. Para entrar no modo de dureza da água:

- Ir a modo de configurações.
- Seleccione o ícone Americano.
- Pressione o botão de preparação do café, o ícone de Americano irá piscar para confirmar.
- Utilize o seletor de temperatura para seleccionar o nível adequado e pressione o botão de preparação do café.
- A máquina vai sair do modo de configuração e desliga-se.

Dureza del agua* / Dureza da água*

	App.	fH	dH	CaCO ₃	Descalcificar después de:*/ Descalcificação depois de:*
					Tazas / Chávenas (40 ml)
	Nivel 0 / Nivel 0	<5	<3	< 50 mg/l	4000
	Nivel 1 / Nivel 1	>7	>4	> 70 mg/l	3000
	Nivel 2 / Nivel 2	>13	>7	> 130 mg/l	2000
	Nivel 3 / Nivel 3	>25	>14	> 250 mg/l	1500
	Nivel 4 / Nivel 4	>38	>21	> 380 mg/l	1000

fH Grado francés
Grau francés

dH Grado alemán
Grau Alemão

CaCO₃ Carbonato cálcico
Carbonato de cálcio

*En la aplicación, se puede ajustar la dureza del agua en cualquier momento desde «Water status» (Estado del agua).

*Na Aplicação, a dureza da água pode ser ajustada em qualquer momento, no menu «Água».



Un uso intenso de la opción Americano o de agua caliente puede acelerar la calcificación.

Uma utilização frequente da opção Americano ou da função de água quente pode fazer com que seja necessário proceder à descalcificação mais cedo.

Modo de configuración: Descalcificación/ Modo de configurações: Descalcificação

www.nespresso.com/descaling

ES

PT

⚠ **Lea las instrucciones de seguridad** incluidas en el paquete de descalcificación y consulte la tabla de frecuencia de uso. La solución descalcificadora puede ser nociva. Evite el contacto con los ojos, la piel y superficies. Consulte la tabla disponible en la sección «dureza del agua», que indica la frecuencia de descalcificación requerida para el funcionamiento óptimo de su máquina según la dureza del agua. Para cualquier pregunta adicional que tenga en relación con la descalcificación, contacte con el Club *Nespresso*.

Leia as precauções de segurança na embalagem do kit de descalcificação e consulte a tabela para a frequência de utilização. A solução de descalcificação pode ser prejudicial. Evite o contacto com os olhos, a pele e as superfícies. Consulte o quadro na secção de «dureza da água» que indica a frequência de descalcificação necessária para garantir o bom funcionamento da sua máquina, baseado na dureza da água. Qualquer pergunta adicional que possa ter, relativa à descalcificação, contacte o Clube *Nespresso*.

i **Para salir del modo de descalcificación** antes de la validación final de la temperatura señalada, abra el deslizador o deje que la máquina vuelva a la función stand-by automáticamente después de 30 segundos.
Para sair do modo de descalcificação antes da validação final com o botão de temperatura, abra o slider ou aguarde até a máquina voltar ao modo de poupança de energia de forma automática após 30 segundos.

i **Duración** aproximada: 20 minutos.
Duração aproximada de 20 minutos.

1 **Vacíe la bandeja antigoteo** y el contenedor de cápsulas usadas.

Esvazie a gaveta de recolha de pingos e o recipiente de cápsulas usadas.

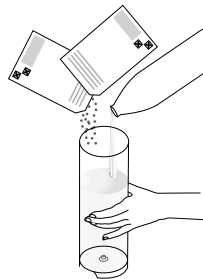

2 **Rellene el depósito de agua** con 2 unidades de líquido de descalcificación *Nespresso* y añada agua potable hasta el nivel máximo.

Encha o depósito de água com 2 saquetas de produto descalcificante *Nespresso* e adicione água potável até ao nível máximo.

3 **Coloque un contenedor** (volumen mínimo: 1.2 L) debajo de la salida de café.

Coloque um recipiente (volume mínimo: 1.2 L) por baixo da saída de café.

ES

Modo de configuración: Descalcificación/

PT

Modo de configurações: Descalcificação

www.nespresso.com/descaling

- 4 Activación del modo de descalcificación:** Asegúrese de que la máquina está apagada y el deslizador cerrado. Presione el botón de preparación de café durante 6 segundos - los dos botones parpadearán. Seleccione el icono de Ristretto y presione el botón de preparación para validar la selección. Después, para la temperatura, seleccione nivel alto <1> para confirmar el nivel bajo <0> para cancelar, presione el botón de preparación para validar su elección. El icono Ristretto parpadeará para indicarle que está en modo descalcificación.

Para entrar no modo de descalcificação: certifique-se que a máquina está desligada e o slider fechado. Pressione o botão de extração durante 6 segundos - ambos os seletores irão piscar para confirmação. No seletor de volume seleccione o botão de Ristretto, pressione o botão de extração para validar a seleção. Depois no seletor de temperatura seleccione o nível mais elevado "1" para confirmar ou o nível mais baixo "0" para cancelar, pressione o botão de extração para validar a opção. O botão Ristretto irá piscar para confirmar que está em modo de descalcificação.



El icono Ristretto parpadeará durante todo el proceso de descalcificación. La luz de mantenimiento permanecerá encendida mientras la máquina realiza el proceso automáticamente. La luz de mantenimiento parpadeará cuando se requiera cualquier acción especial del manual.

O botão Ristretto irá piscar durante o processo de descalcificação. A luz de manutenção mantém-se fixa durante o processo de descalcificação automático. A luz de manutenção pisca quando é necessária uma intervenção manual.

⚠ Tenga en cuenta que durante el proceso de descalcificación pueden producirse salpicaduras. Lembre-se que durante o processo de descalcificação pode ocorrer salpicos.

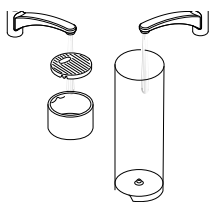

- 6 Enjuague bien el depósito, la bandeja antigoteo y el soporte para tazas para eliminar residuos.**

Lave o depósito de água, a gaveta de recolha de pingos e o suporte de chávenas cuidadosamente para retirar eventuais resíduos.

- 7 Vuelva a llenar el depósito de agua con 1.2 L de agua potable.**

Volte a encher o depósito de água com 1.2 L de água potável.

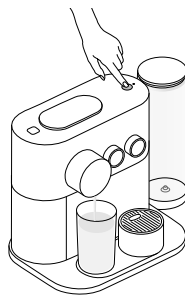

- 5 Presione el botón de preparación para empezar el ciclo de descalcificación; el producto limpiador fluirá a través de todas las salidas de café y agua caliente. Si la máquina se para y la luz de mantenimiento parpadea, retire y vacíe la bandeja antigoteo y vuelva a colocarla. Presione de nuevo el botón de preparación. La máquina parará cuando el depósito de agua esté vacío.**

Pressione o botão de extração para iniciar o ciclo de descalcificação; a solução descalcificante sai pelos bicos de saídas de café e água quente. Se a máquina parar e a luz de manutenção piscar, retire e esvazie a gaveta de recolha de pingos e volte a colocá-la. Pressione de novo o botão de extração. A máquina irá parar quando o depósito de água estiver vazio.



Durante la descalcificación puede pausar el proceso en cualquier momento presionando el botón de preparación de café. Continúe el proceso presionando de nuevo el botón de preparación.

Podê a qualquer momento fazer uma pausa no processo de descalcificação pressionando o botão de extração (ex. para esvaziar e colocar de novo o recipiente). Para retomar pressione novamente o botão de preparação do café.

- 8 Presione el botón de preparación de café para enjuagar la máquina, el bombeo empezará. La máquina se parará automáticamente cuando el depósito de agua esté vacío. Retire y vacíe la bandeja antigoteo y colóquela de nuevo. La máquina se apagará automáticamente cuando el proceso de descalcificación esté listo. La máquina estará entonces preparada para su uso.**

Pressione o botão de extração para iniciar o enxaguamento da máquina, a bomba irá funcionar. A máquina irá parar automaticamente quando o depósito de água estiver vazio. Retire e esvazie a gaveta de recolha de pingos e volte a colocá-la. A máquina irá automaticamente desligar-se quando o processo de descalcificação estiver terminado. A máquina está agora pronta a ser utilizada.



Si la luz de mantenimiento continúa parpadeando después del enjuagado significa que se había añadido menos de 1.2 L de agua. Repita el paso 7.

Se após o enxaguamento a luz de manutenção continuar a piscar, significa que foi adicionado menos do que 1.2 L de água. Repita o passo 7.



En la aplicación y en www.nespresso.com hay vídeos disponibles. Vaya a la sección «Servicios».

<p>No se ha podido realizar con éxito la sincronización.</p>	<ul style="list-style-type: none"> - Compruebe que la opción de <i>Bluetooth</i>[®] está activa en el smartphone o en la tablet. - Compruebe la compatibilidad de su smartphone o tablet con la máquina (véase la página 70). 	<ul style="list-style-type: none"> - Asegúrese de que el smartphone o la tablet se encuentran dentro de la distancia máxima de la máquina (distancia máxima 20 cm) durante la sincronización. - Asegúrese de que no enciende ningún aparato microondas cerca de la máquina durante el proceso de sincronización.
<p>Si desea cancelar la sincronización de la máquina a través de la aplicación.</p>	<ul style="list-style-type: none"> - En la aplicación, vaya a «Name» (nombre), haga clic en «Machine status» (estado de la máquina) y, seguidamente, en «Unpair this machine» (cancelar la sincronización de esta máquina). - Haga clic en «Unpair this device» (cancelar la sincronización de este dispositivo) para confirmar la cancelación. 	<ul style="list-style-type: none"> - Nota: Si cancela la sincronización, todas las configuraciones y especificaciones se perderán y se restablecerá la máquina a los valores de fábrica.
<p>No se iluminan las luces de la máquina.</p>	<ul style="list-style-type: none"> - La máquina se apaga automáticamente. Consulte la sección «Modo de ahorro de energía». 	<ul style="list-style-type: none"> - Compruebe la alimentación: enchufe, tensión, fusibles.
<p>No sale café, no sale agua o hay anomalías en el flujo del café.</p>	<ul style="list-style-type: none"> - Compruebe si el depósito de agua está correctamente colocado. Si está vacío, llénelo con agua potable. 	<ul style="list-style-type: none"> - Si fuera necesario, inicie la descalcificación.
<p>El café no está lo suficientemente caliente.</p>	<ul style="list-style-type: none"> - Precaliente la taza. 	<ul style="list-style-type: none"> - Si fuera necesario, descalcifique la máquina.
<p>El deslizador no se cierra completamente o la máquina no comienza a preparar el café.</p>	<ul style="list-style-type: none"> - Vacíe el contenedor de cápsulas. 	<ul style="list-style-type: none"> - Compruebe si hay alguna cápsula atascada dentro de la máquina. (Nota: no meta el dedo en la máquina)
<p>Fugas (agua debajo de la máquina).</p>	<ul style="list-style-type: none"> - Desconecte la máquina. - Vacíe la bandeja antigoteo si está llena y retire toda el agua que pueda haber debajo de la máquina. Vuelva a conectar la máquina. 	<ul style="list-style-type: none"> - Si el problema persiste, llame al Club <i>Nespresso</i>.
<p>La luz de mantenimiento está encendida.</p>	<ul style="list-style-type: none"> - Cuando la luz de mantenimiento parpadea cada 4 segundos, significa que es necesario descalcificar la máquina. 	<ul style="list-style-type: none"> - Si el problema persiste, llame al Club <i>Nespresso</i>.
<p>La luz <i>Nespresso</i> está encendida.</p>	<ul style="list-style-type: none"> - Indica que se está quedando sin cápsulas. Puede pedir cápsulas <i>Nespresso</i> mediante la aplicación o en la página web de <i>Nespresso</i>. 	
<p>El botón de temperatura parpadea rápidamente.</p>	<ul style="list-style-type: none"> - Significa que la máquina se está sobrecalentando o se encuentra en un entorno por debajo de 0 °C. - Espere a que todos los botones se apaguen. Esto tardará unos minutos. Durante este tiempo, la máquina no podrá utilizarse. 	<ul style="list-style-type: none"> - Si el problema persiste, llame al Club <i>Nespresso</i>.
<p>El flujo de agua o café no se detiene aunque pulse el botón de preparación.</p>	<ul style="list-style-type: none"> - Mueva suavemente el deslizador hacia la parte trasera de la máquina para detener el flujo. 	<ul style="list-style-type: none"> El flujo de agua caliente siempre se detiene un poco después de apretar el botón de preparación para parar la máquina. Se trata de un comportamiento normal que no representa ningún problema.
<p>No sale café, el agua va directamente a la bandeja antigoteo (aunque haya una cápsula insertada).</p>	<ul style="list-style-type: none"> - Tire del deslizador para comprobar que está cerrado. 	<ul style="list-style-type: none"> - Si el problema persiste, llame al Club <i>Nespresso</i>.
<p>La máquina se apaga.</p>	<ul style="list-style-type: none"> - Para ahorrar energía, la máquina se apaga después de 9 minutos sin usar. - Consulte la sección «Modo de ahorro de energía». 	<ul style="list-style-type: none"> - Pulse uno de los botones de café para encender la máquina o abra el deslizador.

 Os vídeos estão disponíveis na Aplicação e em www.nespresso.com - Consulte a secção «serviços».

O emparelhamento não foi bem sucedido.	- Verifique se o <i>Bluetooth®</i> no smartphone ou tablet está ativado. - Verifique a compatibilidade do seu smartphone ou tablet com a máquina (ver p. 70).	- Certifique-se de que o smartphone ou tablet se encontra a menos de 20 cm da máquina durante o emparelhamento. - Certifique-se de que não liga qualquer micro-ondas perto da máquina durante o emparelhamento.
Se quiser desemparelhar a sua máquina, através da Aplicação.	- Vá ao «Nome» da Aplicação, clique em «Estado da máquina» e, em seguida, clique em «Desemparelhar esta máquina». - Clique em «desemparelhar este dispositivo» para confirmar o desemparelhamento.	- Nota: em caso de desemparelhamento, todas as configurações e especificações serão perdidas e a máquina será reinicializada com base nas definições de origem.
As luzes piloto não acendem.	- Máquina desligada automaticamente. Consulte o parágrafo «Modo de Poupança de Energia».	- Verifique a alimentação elétrica: a ficha, a tensão, o fusível.
Nenhum café, nenhuma água, fluxo de café anormal.	- Verifique se o depósito de água está na posição correta, se estiver vazio, encha com água potável.	- Proceda à descalcificação da máquina, se necessário.
O café não fica suficientemente quente.	- Pré-aqueça a chávena.	- Caso seja necessário, descalcifique a máquina.
O slider da máquina não fecha completamente ou a máquina não começa a preparação.	- Esvazie o recipiente de cápsulas usadas.	- Certifique-se de que não há nenhuma cápsula bloqueada dentro da máquina. (Nota: não coloque os dedos dentro da máquina).
Fuga (água por baixo da máquina).	- Desligue a máquina. - Esvazie a gaveta de recolha de pingos se estiver cheio e retire toda a água por baixo da máquina. Volte a ligar a máquina.	- Se o problema persistir, contacte o Clube <i>Nespresso</i> .
A luz de manutenção está Ligada.	- Se a luz de manutenção piscar de 4 em 4 segundos, significa que é necessário proceder à descalcificação.	- Se o problema persistir, contacte o Clube <i>Nespresso</i> .
A luz <i>Nespresso</i> está Ligada.	- Isso significa que o seu stock de cápsulas está em baixo. Pode encomendar cápsulas <i>Nespresso</i> através da Aplicação ou no sítio Web da <i>Nespresso</i> .	
Seletor de temperatura pisca rápido.	- Significa que a máquina está em sobreaquecimento ou em ambiente com temperatura abaixo de 0°. - Por favor aguarde que todos os botões se desliguem, pode demorar alguns minutos. Durante este tempo a máquina não poderá ser usada.	- Se o problema persistir, contacte o Clube <i>Nespresso</i> .
A água ou fluxo de café não param mesmo ao pressionar o botão de extração do café.	- Mova suavemente o slider da máquina para trás para parar o fluxo.	 Quando pressionar o botão de extração do café para interromper o ciclo de água quente, a interrupção não é imediata. É perfeitamente normal e não representa qualquer anomalia da máquina.
Nenhum fluxo de café, água vai diretamente para a gaveta de recolha de pingos (apesar da cápsula inserida).	- Puxe o slider da máquina para garantir que está fechado.	- Se o problema persistir, contacte o Clube <i>Nespresso</i> .
A máquina volta ao modo Desligado.	- Para poupar energia, a máquina irá voltar ao modo Desligado após 9 minutos de inatividade. - Consulte o parágrafo «Modo de Poupança de Energia».	- Pressione um dos botões de seleção do café para ativar o «modo Ligado» ou deslize o slider da máquina.

Es probable que no hayamos previsto todos los usos del aparato. Por ello, si necesita alguna otra información, si se le presenta algún problema o, sencillamente, si necesita ayuda, llame al Club Nespresso o a su representante autorizado de Nespresso.

Los datos de contacto de su Club Nespresso o de su representante autorizado de Nespresso se pueden encontrar en la carpeta «Bienvenido a Nespresso», en la caja de la máquina o en nespresso.com

Como podemos não ter previsto todas as utilizações do seu aparelho, se necessitar de qualquer informação adicional, em caso de problemas ou simplesmente para procurar conselhos, contacte o Clube Nespresso ou o seu representante autorizado Nespresso.

As informações de contacto para o Clube Nespresso ou para o seu representante autorizado Nespresso podem ser encontradas na pasta «Bem-vindo à Nespresso» na caixa da sua máquina ou em nespresso.com

Residuos y protección del medio ambiente / Eliminação e Proteção Ambiental

Este aparato cumple con la Directiva de 2012/19/CE de la Unión Europea. Los materiales de embalaje y el aparato contienen materiales reciclables. Su aparato contiene materiales valiosos que se pueden recuperar y reciclar. La separación del resto de materiales de desecho en diferentes tipos facilita el reciclaje de valiosas materias primas. Deje el aparato en un punto de recogida. Puede obtener información sobre cómo desecharlo consultando a las autoridades locales. Para saber más sobre la estrategia en sostenibilidad de Nespresso, visite la página www.nespresso.com/positive

Este aparelho está em conformidade com a diretiva EU 2012/19/CE. Tanto a embalagem como o aparelho contém materiais recicláveis. O seu aparelho contém materiais valiosos que podem ser recuperados ou podem ser reciclados. A separação dos restantes materiais residuais por tipo facilita a reciclagem de matérias-primas valiosas. Deixe o aparelho num ponto de recolha. Pode obter informações sobre a eliminação junto das autoridades locais. Para saber mais sobre a estratégia de sustentabilidade Nespresso, visite o site www.nespresso.com/positive

ES

Garantía limitada / Garantia Limitada

PT

Krups garantiza este producto contra todos los defectos de materiales y de fabricación por un periodo de dos años a partir de la fecha de compra. Durante este periodo, Krups reparará o sustituirá, según su criterio, todo producto defectuoso sin cargo alguno para el propietario. Los productos de sustitución o las piezas reparadas tendrán una garantía que cubrirá el plazo restante de la garantía inicial o bien de seis meses, el periodo que sea más largo de los dos. Esta garantía limitada no se aplicará a los defectos resultantes de un accidente, un uso incorrecto, un mantenimiento defectuoso o el desgaste normal. Salvo en la medida en que esté previsto por la legislación en vigor, los términos de esta garantía limitada no excluyen, restringen ni modifican los derechos legales obligatorios relativos a la compra del producto, y les son complementarios. Si cree que su producto es defectuoso, póngase en contacto con Krups para obtener la dirección a la que hay que enviar o llevar la máquina para su reparación.

A Krups assegura garantia a este produto contra defeitos de materiais e de fabrico por um período de dois anos, a partir da data de compra. Durante este período, a Krups repara ou substitui, ao seu critério, qualquer produto defeituoso, sem custos para o proprietário. Os produtos de substituição ou peças reparadas, estão em garantia até ao final da garantia original ou por 6 meses, prevalecendo o maior período. Esta garantia limitada não se aplica a defeitos resultantes de acidentes, uso incorreto, manutenção indevida, ou desgaste normal. Excetuando alguma medida prevista na lei em vigor, os termos desta garantia limitada não excluem, restringem, nem modificam, e são complementares aos direitos legais obrigatórios aplicáveis à venda de produtos. Se entende que este produto está defeituoso, contacte a Krups para instruções de como proceder a reparação.

Technische gegevens / Τεχνικά χαρακτηριστικά

XN600



 220-240 V~, 50-60 Hz, 1150-1260 W

Frequentie / Συχνότητα 2.402 - 2.480 GHz
MaxTransmit vermogen 4dBm / Μέγιστη Ισχύς Μετάδοσης 4dBm

P_{max} 19 bar / 1.9 MPa

 Standaardversie: ~4.4 kg / Κανονική Έκδοση ~4.4 kg

 ~1.11 L

 38.05 cm  28.7 cm

 22.3 cm

Inhoudsopgave / Περιεχόμενα

NL

GR

Technische gegevens / Τεχνικά χαρακτηριστικά	88
Inhoud van de verpakking / Περιεχόμενα συσκευασίας	89
Nespresso Expert / Nespresso Expert	89
Veiligheidsmaatregelen / Μέτρα ασφάλειας	90
Overzicht machine / Επισκόπηση μηχανής	99
App downloaden / Αποκτήστε την εφαρμογή	100
Koppelen / Ζεύξη	100
Connectiviteitsfuncties / Λειτουργίες συνδεσιμότητας	100
Eerste gebruik (of na een lange periode van niet-gebruik) / Πρώτη χρήση (ή μετά από μεγάλη περίοδο μη-χρήσης)	101
De machine UIT zetten / Απενεργοποιώντας τη μηχανή	102
Standaard koffiebereiding / Κανονική παρασκευή καφέ	103
Waterhoeveelheid programmeren / Προγραμματισμός όγκου νερού	105
Machine-onderhoud / Φροντίδα μηχανής	106
Naar de instellingenmodus / Μενού ρυθμίσεων	107
Instellingenmodus: Energiebesparende stand / Ρυθμίσεις: Λειτουργία Εξοικονόμησης Ενέργειας	108
Instellingenmodus: Fabrieksinstellingen herstellen / Ρυθμίσεις: Επαναφορά εργοστασιακών ρυθμίσεων	109
Instellingenmodus: Bluetooth® / Ρυθμίσεις: Bluetooth®	109
Instellingenmodus: Systeem leegmaken voor een periode van niet-gebruik of voor bescherming tegen lage temperaturen / Ρυθμίσεις: Αδειάζοντας το σύστημα πριν από περίοδο αχρησίας ή για προστασία από το κρύο	110
Instellingenmodus: Waterhardheid / Ρυθμίσεις: Σκληρότητα νερού	111
Instellingenmodus: Ontkalken / Ρυθμίσεις: Αφαίρεση καθυατώσεων	112
Storingen / Αντιμετώπιση προβλημάτων	114
Contact met de Nespresso Club / Επικοινωνία με το Nespresso Club	116
Afval- en milieubescherming / Διάθεση απορριμμάτων και Προστασία του περιβάλλοντος	116
Beperkte Garantie / Περιορισμένη εγγύηση	117

NL Inhoud van de verpakking /
GR Περιεχόμενα συσκευασίας

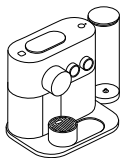

- 1 **Nespresso Expert** koffiemachine
Μηχανή Καφέ Nespresso Expert



- 2 **Proefpakket** met Nespresso capsules
Κουτί Γευστικών Προτάσεων με κάψουλες Εκλεκτών Ποικιλιών Nespresso



- 3 **Nespresso** Welkomstbrochure
Φυλλάδιο Καλωσορίσματος Nespresso

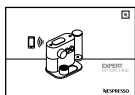

- 4 **Gebruiksaanwijzing**
Εγχειρίδιο Χρήστη



- 5 **1x Waterhardheidsteststaafje** (te vinden in de gebruikershandleiding)
1x Δοκιμαστικό Σκληρότητας Νερού στο εγχειρίδιο οδηγιών

Nespresso Expert / Nespresso Expert

Nespresso is een exclusief systeem om het perfecte kopje Espresso te bereiden, keer op keer. Alle Nespresso machines zijn uitgerust met een uniek extractiesysteem dat tot 19 bar druk garandeert. Iedere parameter is met grote precisie berekend om te verzekeren dat alle aroma's van iedere capsule volledig onttrokken worden, zodat de koffie body krijgt en een buitengewoon dikke en zachte crema.

Nespresso: ένα αποκλειστικό σύστημα για να δημιουργείτε τον τέλειο καφέ, κάθε φορά. Όλες οι μηχανές Nespresso είναι εξοπλισμένες με ένα αποκλειστικό σύστημα εκχύλισης που εγγυάται πίεση έως και 19 bar. Κάθε παράμετρος έχει υπολογιστεί με μεγάλη ακρίβεια εξασφαλίζοντας ότι όλα τα αρώματα κάθε Εκλεκτής Ποικιλίας μπορούν να απελευθερωθούν χαρίζοντας στον καφέ σώμα και δημιουργώντας μία εξαιρετικά παχιά και βελούδινη κρέμα.

⚠ WAARSCHUWING: Wanneer u dit teken ziet, raadpleeg dan de veiligheidsvoorschriften om mogelijke schade te voorkomen.

ΠΡΟΣΟΧΗ: Όταν εμφανίζεται αυτό το σήμα, παρακαλούμε αναφερθείτε στα μέτρα ασφάλειας για να αποφευχθεί οποιαδήποτε ζημία ή βλάβη.

i INFORMATIE: Wanneer u dit teken ziet, raadpleeg dan het advies voor correct en veilig gebruik van uw koffiemachine.
ΠΛΗΡΟΦΟΡΙΕΣ: Όταν βλέπετε αυτό το σήμα, παρακαλούμε λάβετε υπόψη σας τη συμβουλή που δίνεται για την ορθή και ασφαλή χρήση της συσκευής σας.



OPMERKING: Wanneer u dit teken ziet, kunt u ook de app gebruiken voor deze functie. Raadpleeg de app voor meer informatie.
ΠΛΗΡΟΦΟΡΙΕΣ: Όταν βλέπετε αυτό το σήμα, σημειώστε ότι μπορείτε να χρησιμοποιείτε επίσης την εφαρμογή για αυτή τη λειτουργία. Συμβουλευτείτε την εφαρμογή για περισσότερες πληροφορίες.



⚠ WAARSCHUWING: De veiligheidsvoorschriften worden bij de machine geleverd. Lees deze voorschriften aandachtig door voordat u uw nieuwe machine voor het eerst gebruikt. Bewaar ze op een veilige plek, zodat u ze later kunt raadplegen.

⚠ WAARSCHUWING: Dit pictogram duidt op gevaar. Lees de veiligheidsmaatregelen om persoonlijk letsel en schade te voorkomen.

⚠ WAARSCHUWING: Risico op verwondingen wanneer u dit apparaat niet correct gebruikt.

⚠ WAARSCHUWING: Na gebruik de warme

oppervlakken niet aanraken, deze kunnen nog heet zijn (capsulehuis, koffie- en heetwateruitloop).

⚠ WAARSCHUWING: Plaats geen vreemde voorwerpen in het waterreservoir en het capsulehuis.

i INFORMATIE: Dit pictogram verwijst naar de instructies voor een correct en veilig gebruik van uw machine.

- Deze machine is bedoeld voor de bereiding van dranken volgens de aanwijzingen die in deze handleiding opgenomen zijn.
- Gebruik deze machine uitsluitend voor de doeleinden waarvoor het ontworpen is.
- Deze machine is bedoeld voor gebruik binnenshuis en het mag daarom uitsluitend bij normale

temperatuursomstandigheden worden gebruikt.

- Bescherm de machine tegen direct zonlicht, en tegen langdurige vochtigheid en blootstelling aan opspattend water.
- Deze machine is uitsluitend bedoeld voor huishoudelijk gebruik en gelijksoortige omgevingen, zoals: personeelskantines, in winkels, kantoor- en overige werkomgevingen; door gasten van hotels, motels en overige verblijfsruimten; bed & breakfast type omgevingen.
- Deze machine mag gebruikt worden door kinderen vanaf 8 jaar indien ze instructies hebben ontvangen over het veilig gebruik van de machine en de risico's begrijpen die ermee samenhangen. Het reinigen en onderhouden van de machine mag niet gebeuren door kinderen, tenzij

ze 8 jaar of ouder zijn en onder toezicht staan van een volwassene.

- Houd de machine en het snoer buiten het bereik van kinderen jonger dan 8 jaar.
- Deze machine mag gebruikt worden door personen met beperkte fysieke, zintuiglijke of verstandelijke vermogens, of met onvoldoende ervaring en kennis als er toezicht aanwezig is of ze instructies hebben ontvangen over het veilig gebruik van de machine en de risico's begrijpen die er mee samenhangen.
- Kinderen dienen deze machine niet als speelgoed te gebruiken.
- De fabrikant aanvaardt geen enkele aansprakelijkheid en de garantie is niet van toepassing bij enige vorm van commercieel gebruik, oneigenlijke bediening of gebruik van de machine of

schade die het gevolg is van gebruik voor andere onjuiste doeleinden.

Volg altijd de reinigingsinstructies om uw machine te reinigen.

- Trek de stekker uit het stopcontact.
- Maak de machine niet schoon terwijl deze nog warm is.
- Maak de machine schoon met een vochtige doek of spons.
- Dompel de machine nooit onder in water of onder de kraan.

Voorkom risico's op elektrocutie en brand.

- Bij noodgevallen: de stekker direct uit het stopcontact verwijderen.
- Sluit de machine alleen aan op een geschikt, goed bereikbaar, geaard stopcontact. Controleer of de netspanning overeenkomt met de spanning

die op het typeplaatje van de machine aangeduid staat. Bij onjuiste aansluiting vervalt de garantie.

Deze machine kan enkel verbonden worden na installatie.

- Trek het snoer niet langs scherpe randen en zorg dat ze niet bekneld raakt of naar beneden hangt.
- Voorkom blootstelling van het snoer aan hitte of vocht.
- Als het snoer of de stekker beschadigd is, dan dient deze door de fabrikant, een servicebedrijf of een ander bevoegd bedrijf vervangen te worden om elk risico te voorkomen.
- Gebruik de machine niet als het snoer of de stekker beschadigd is. Breng de machine terug naar *Nespresso*.
- Gebruik indien noodzakelijk

uitsluitend een geaarde verlengsnoer, waarvan de kerndiameter minimaal 1.5 mm² bedraagt, of een die geschikt is voor het juiste vermogen.

- Om schade te voorkomen, mag de machine in geen geval geplaatst worden in de nabijheid van of op warme oppervlakken zoals verwarmingsradiatoren, fornuizen, ovens, gasbranders, open vuur of dergelijke.
- Plaats de machine altijd op een vlakke en stabiele ondergrond. Het oppervlak moet bestendig zijn tegen hitte en vloeistoffen als water, koffie, ontkalkingsmiddel en dergelijke.
- Neem de stekker uit het stopcontact als u de machine lange tijd niet gebruikt. Verwijder de stekker uit het stopcontact door aan de stekker te trekken - niet aan

het snoer; het snoer kan daarbij beschadigd raken.

- Vóór het reinigen of bij machineonderhoud de stekker uit het stopcontact verwijderen en de machine laten afkoelen.
- Raak het snoer of de stekker nooit met natte handen aan.
- Dompel de machine of onderdelen van dit apparaat in geen geval in water of andere vloeistoffen.
- Machine en machineonderdelen in geen geval in de vaatwasmachine plaatsen.
- Elektriciteit en water gaan niet samen en kunnen leiden tot Levensgevaarlijke elektrische schokken.
- Machine niet openmaken. Levensgevaarlijke elektrische spanning!
- Plaats geen vreemde voorwerpen in de openingen van de machine. Daarbij bestaat de kans op brand of

elektrische schokken!

Vermijd mogelijk letsel tijdens het bedienen van de machine.

- Laat uw machine nooit onbewaakt achter wanneer u handmatig koffie zet. Bij het vooraf inplannen van uw kopje koffie of het op afstand zetten van uw kopje koffie wordt aangeraden om aanvullende maatregelen in acht te nemen om mogelijke schade te voorkomen. Zorg ervoor dat: de machine alleen gebruikt wordt waarvoor hij bedoeld is, wanneer de juiste kopgrootte op de kophouder geplaatst is, de slider volledig gesloten is, er voldoende water in het waterreservoir zit en dat de machine en stekker buiten bereik zijn van kinderen zonder toezicht of huisdieren.
- De machine niet gebruiken als deze beschadigd is of niet

meer naar behoren werkt. Verwijder de stekker in een dergelijk geval direct uit het stopcontact. Neem contact op met de *Nespresso Club* voor onderzoek, reparatie of afstelling.

- Een beschadigde machine kan elektrische schokken, brandwonden en brand veroorzaken.
- Zorg dat de slider tijdens koffiebereiding altijd volledig gesloten is en niet geopend wordt. Gevaar voor verbranding.
- Plaats uw vingers nooit onder de koffie-uitloop, risico op brandwonden.
- Plaats uw vingers nooit in de capsuleruimte of in het inlegmechanisme. Risico op verwondingen!
- Als de capsule niet geperforeerd is door de messen in de capsulehouder, kan er water langs de capsule

geperst worden, waardoor de machine beschadigd kan raken.

- Gebruik nooit een eerder gebruikte, beschadigde of vervormde capsule.
- Als er een capsule geblokkeerd zit in de capsuleruimte, schakel dan eerst de machine uit en trek de stekker uit het stopcontact alvorens andere handelingen te verrichten. Neem contact op met de *Nespresso Club*.
- Vul het waterreservoir alleen met vers drinkwater.
- Leeg het waterreservoir wanneer de machine voor langere tijd niet gebruikt zal worden (vakantie, etc.).
- Vervang het water in het waterreservoir wanneer de machine een weekend of langer niet gebruikt is.
- Gebruik deze machine nooit zonder het lekbakje en het lekrooster in de machine te

plaatsen, om te voorkomen dat er water of koffie terecht komt op de oppervlakken rondom de machine.

- Hete oppervlakken niet aanraken. Gebruik handgrepen, beschermde oppervlakken of knoppen.
- Gebruik geen agressieve schoonmaakmiddelen of oplosmiddelen. Gebruik een vochtige doek en een mild schoonmaakmiddel om het oppervlak van de machine schoon te maken.
- Gebruik alleen schone schoonmaakspullen om de machine schoon te maken.
- Verwijder na het uitpakken van de machine het plastic folie en gooi het weg.
- Deze machine is ontworpen voor *Nespresso* koffiecapsules die exclusief verkrijgbaar zijn via de *Nespresso Club*.
- Alle *Nespresso* machines worden streng gecontroleerd.

- Steekproefsgewijs worden er machines op goede werking getest. Om die reden kunnen bepaalde machines sporen van gebruik vertonen.
- Nespresso* behoudt zich het recht voor deze instructies te wijzigen zonder voorafgaande kennisgeving.
- Deze machine bevat magneten.

Ontkalken

- Bij correct gebruik zorgt het *Nespresso* ontkalkingsmiddel ervoor dat uw machine de gehele levensduur goed werkt en dat uw koffiebeleving net zo perfect blijft als op de eerste dag.
- Het ontkalkingsmiddel van *Nespresso* is specifiek ontwikkeld voor *Nespresso* machines. Het gebruik van een ongeschikt ontkalkingsmiddel kan schade toebrengen aan uw machine of onvoldoende ontkalken.

- Uw *Nespresso* machine berekent wanneer ontkalken nodig is op basis van de hoeveelheid water die gebruikt is en het niveau van waterhardheid. Bij het eerste gebruik wordt dit bepaald met behulp van het teststaafje voor waterhardheid. Test de waterhardheid opnieuw als u uw machine in een andere regio gebruikt.
- Zorg ervoor dat u uw machine direct ontkalkt wanneer uw machine daar om vraagt; een late ontkalkingsprocedure is mogelijk niet volledig efficiënt.

BEWAAR DEZE GEBRUIKSAANWIJZING
Als deze machine wisselt van eigenaar, geef deze gebruiksaanwijzing er dan bij. Deze gebruiksaanwijzing is ook beschikbaar als PDF op nespresso.com

Μέτρα ασφάλειας



⚠ ΠΡΟΣΟΧΗ: Τα μέτρα ασφάλειας αποτελούν μέρος της συσκευής. Διαβάστε τα προσεκτικά πριν χρησιμοποιήσετε τη νέα σας συσκευή για πρώτη φορά. Φυλάξτε τα σε μία θέση όπου μπορείτε να τα βρείτε εύκολα και να αναφέρεστε σε αυτά στο μέλλον.

⚠ ΠΡΟΣΟΧΗ: Όταν εμφανίζεται αυτό το σήμα, παρακαλούμε αναφερθείτε στα μέτρα ασφάλειας για να αποφευχθεί οποιαδήποτε ζημία και βλάβη.

⚠ ΠΡΟΣΟΧΗ: Κίνδυνος τραυματισμού σε

περίπτωση μη σωστής χρήσης.

⚠ ΠΡΟΣΟΧΗ: Μετά τη χρήση, μην αγγίζετε τις ζεστές επιφάνειες (μονάδα εκχύλισης, ακροφύσια καφέ και ζεστού νερού), στις οποίες πιθανότατα απομένει θερμότητα.

⚠ ΠΡΟΣΟΧΗ: Μην εισάγετε ξένα αντικείμενα μέσα στο δοχείο νερού και τη μονάδα εκχύλισης.

ℹ ΠΛΗΡΟΦΟΡΙΕΣ: Όταν βλέπετε αυτό το σήμα, παρακαλούμε λάβετε υπόψη σας τη συμβουλή που δίνεται για την ορθή και ασφαλή χρήση της συσκευής σας.

- Η συσκευή προορίζεται για την παρασκευή ροφημάτων σύμφωνα με τις συγκεκριμένες οδηγίες.
- Μη χρησιμοποιείτε τη συσκευή για άλλο σκοπό εκτός από αυτόν για τον οποίο προορίζεται.
- Η συσκευή αυτή έχει σχεδιαστεί μόνο για χρήση σε εσωτερικό χώρο και σε μη ακραίες συνθήκες θερμοκρασίας.
- Προστατέψτε τη συσκευή από την άμεση έκθεση σε ηλιακή ακτινοβολία, το συχνό πιτσίλισμα από νερό και την υγρασία.
- Η εν λόγω συσκευή προορίζεται να χρησιμοποιηθεί μόνο σε νοικοκυριά ή για παρόμοιες

εφαρμογές, όπως: στο χώρο της κουζίνας του προσωπικού σε καταστήματα, γραφεία ή άλλα εργασιακά περιβάλλοντα - σε αγροικίες - από πελάτες σε ξενοδοχεία, μοτέλ και άλλα περιβάλλοντα διαμονής - σε περιβάλλον τύπου «bed and breakfast».

- Η συσκευή μπορεί να χρησιμοποιηθεί από παιδιά τουλάχιστον 8 ετών και άνω, εφόσον επιβλέπονται και τους έχουν δοθεί οδηγίες για την ασφαλή χρήση της συσκευής και συνειδητοποιούν πλήρως τους εμπλεκόμενους κινδύνους. Ο καθαρισμός και η συντήρηση δεν θα γίνονται από παιδιά

- εκτός εάν είναι πάνω από 8 ετών και επιβλέπονται από ενήλικα.
- Φυλάξτε τη συσκευή και το καλώδιό της μακριά από παιδιά κάτω των 8 ετών.
 - Η συσκευή μπορεί να χρησιμοποιηθεί από άτομα με μειωμένη φυσική, αισθητηριακή ή νοητική ικανότητα ή από άτομα που δεν διαθέτουν επαρκή γνώση ή εμπειρία, υπό τον όρο ότι επιβλέπονται ή έχουν λάβει οδηγίες για την ασφαλή χρήση της συσκευής και κατανοούν τους κινδύνους.
 - Τα παιδιά δεν θα χρησιμοποιούν τη συσκευή ως παιχνίδι.
 - Ο κατασκευαστής

δεν αποδέχεται καμία ευθύνη και η εγγύηση δεν θα ισχύει σε καμία περίπτωση εμπορικής χρήσης, ακατάλληλου χειρισμού ή χρήσης της συσκευής, καθώς και για οποιαδήποτε βλάβη προκληθεί από χρήση για άλλους σκοπούς, κακή λειτουργία, ερασιτεχνική επισκευή ή αδυναμία συμμόρφωσης με τις εν λόγω οδηγίες.

Ακολουθείτε πάντα τις οδηγίες καθαρισμού για να καθαρίσετε τη συσκευή σας.

- Βγάλτε τη συσκευή από την πρίζα.
- Μην καθαρίζετε τη συσκευή ενώ είναι ακόμα ζεστή.
- Καθαρίστε με ένα βρεγμένο πανί ή

Μέτρα ασφαλείας

σφουγγάρι.

- Ποτέ μη βυθίζετε τη συσκευή σε νερό ή την τοποθετείτε κάτω από τρεχούμενο νερό.

Αποφύγετε κινδύνους μοιραίου ηλεκτροσόκ και πυρκαγιάς.

- Σε περίπτωση εκτάκτου ανάγκης: βγάλτε αμέσως το φιν από την πρίζα παροχής ρεύματος.
- Συνδέετε τη συσκευή μόνο σε κατάλληλη, εύκολα προσβάσιμη, γειωμένη παροχή ρεύματος. Σιγουρευτείτε ότι η τάση της παροχής ρεύματος είναι η ίδια με την αναγραφόμενη στον πίνακα χαρακτηριστικών. Η χρήση ακατάλληλης σύνδεσης επισύρει

ακύρωση της εγγύησης.

Η συσκευή θα πρέπει να συνδέεται με το ρεύμα μόνο μετά την εγκατάστασή της.

- Μην τραβάτε το καλώδιο πάνω από αιχμηρά άκρα, χρησιμοποιήστε κατάλληλο τρόπο συγκράτησης ή αφήστε το να κρέμεται ελεύθερα.
- Κρατήστε το καλώδιο μακριά από θερμότητα και υγρασία.
- Αν το καλώδιο ρεύματος ή η πρίζα έχει καταστραφεί, απαιτείται αντικατάσταση από τον κατασκευαστή, εξουσιοδοτημένο προσωπικό συντήρησης ή άλλο άτομο αντίστοιχης κατάρτισης,

για την αποφυγή τυχόν κινδύνων.

- Μην θεσέτε τη συσκευή σε λειτουργία αν το καλώδιο ή η πρίζα έχει καταστραφεί. Επιστρέψτε τη συσκευή στο *Nespresso Club* ή σε εξουσιοδοτημένο αντιπρόσωπο της *Nespresso*.
- Εάν απαιτείται καλώδιο επέκτασης, χρησιμοποιήστε μόνο γειωμένο καλώδιο με διατομή αγωγού τουλάχιστον 1.5 mm² ή που να ανταποκρίνεται στο παρεχόμενο ρεύμα.
- Για την αποφυγή επικίνδυνης βλάβης, μην τοποθετείτε ποτέ τη συσκευή πάνω ή δίπλα σε επιφάνειες με θερμότητα, όπως θερμαντικά σώματα, εστίες κουζίνας, καυστήρες γκαζιού, ακάλυπτη φλόγα, ή παρόμοιες πηγές.
- Πάντα ακουμπάτε τη συσκευή πάνω σε μία οριζόντια, σταθερή κι ομαλή επιφάνεια. Η επιφάνεια θα πρέπει να είναι ανθεκτική σε θερμότητα και υγρά, όπως νερό, καφέ, καθαριστικό καθαλατώσεων ή παρόμοια.
- Αποσυνδέετε τη συσκευή από την παροχή ρεύματος, όταν δεν τη χρησιμοποιείτε για μεγάλα διαστήματα. Όταν αποσυνδέετε τη συσκευή τραβήξτε το φιν και όχι το ίδιο το καλώδιο, για να μην προκαλέσετε ζημιά στο καλώδιο.
- Πριν τον καθαρισμό ή τη συσκευασία, βγάλτε

το φιν από την πρίζα κι αφήστε τη συσκευή να κρυώσει.

- Ποτέ μην πιάνετε το καλώδιο με βρεγμένα χέρια.
- Ποτέ μη βυθίζετε τη συσκευή ή μέρος αυτής σε νερό ή άλλο υγρό.
- Ποτέ μην τοποθετείτε τη συσκευή ή μέρος αυτής σε πλυντήριο πιάτων.
- Ο συνδυασμός ηλεκτρισμού και νερού είναι επικίνδυνος και μπορεί να προκαλέσει μοιραία ηλεκτροπληξία.
- Μην ανοίγετε τη συσκευή. Η τάση του ρεύματος στο εσωτερικό είναι επικίνδυνη!
- Μην τοποθετείτε τίποτα στα ανοίγματα της συσκευής. Εάν το κάνετε, μπορεί να

προκαλέσετε φωτιά ή ηλεκτροσόκ!

Αποφεύγοντας πιθανή βλάβη κατά τη λειτουργία της συσκευής.

- Ποτέ μην αφήνετε τη συσκευή χωρίς επιτήρηση σε περίπτωση χειροκίνητης εκχύλισης. Σε περίπτωση απομακρυσμένης εκχύλισης ή προγραμματισμού εκχύλισης, θα πρέπει να παρθούν επιπρόσθετα μέτρα για να αποφευχθεί πιθανή βλάβη, όπως: σεβασμός της ορθής χρήσης της μηχανής, σωστό μέγεθος δοχείου θα πρέπει να είναι τοποθετημένο στη βάση κουπών, ο

δρομέας θα πρέπει να είναι τελείως κλειστός, βεβαιωθείτε ότι υπάρχει αρκετό νερό στο δοχείο νερού και τοποθετήστε τη μηχανή και το καλώδιο αυτής σε μακριά από παιδιά χωρίς επιτήρηση ή ζώα.

- Μην χρησιμοποιείτε τη συσκευή, εάν είναι κατεστραμμένη ή δεν λειτουργεί στην εντέλεια. Βγάλτε αμέσως το φιν από την πρίζα παροχής ρεύματος. Επικοινωνήστε με το *Nespresso Club* ή εξουσιοδοτημένο εκπρόσωπο της *Nespresso* για έλεγχο, επισκευή ή ρύθμιση της συσκευής.
- Μία κατεστραμμένη συσκευή μπορεί να προκαλέσει ηλεκτροσόκ, εγκαύματα και φωτιά.
- Πάντα κλείνετε το δρομέα μέχρι το τέλος της διαδρομής του, και ποτέ μην τον ανοίγετε, ενώ η συσκευή είναι σε λειτουργία. Μπορεί να προκληθεί έγκαιμα.
- Μην βάζετε τα δάχτυλά σας κάτω από το στόμιο εκκροής καφέ, κίνδυνος εγκαύματος.
- Μην βάζετε τα δάχτυλά σας στο τμήμα καψουλών ή στον αγωγό καψουλών. Κίνδυνος τραυματισμού!
- Το νερό μπορεί να ρέει γύρω από την κάψουλα, όταν αυτή δεν έχει διατυθεί από τις λεπίδες, προκαλώντας βλάβη στη συσκευή.
- Μην χρησιμοποιείτε μία κάψουλα που έχει

Μέτρα ασφάλειας

- ήδη χρησιμοποιηθεί, καταστραφεί ή παραμορφωθεί.
- Εάν μία κάψουλα έχει μπλοκάρει μέσα στο τμήμα καψουλών, σβήστε τη μηχανή και βγάλτε τη από την πρίζα, πριν προβείτε σε οποιαδήποτε ενέργεια. Καλέστε το *Nespresso Club* ή εξουσιοδοτημένο εκπρόσωπο της *Nespresso*.
 - Γεμίστε το δοχείο νερού με φρέσκο πόσιμο νερό.
 - Αδειάζετε το δοχείο νερού, όταν η συσκευή δεν πρόκειται να χρησιμοποιηθεί για μεγάλο διάστημα (διακοπές, κ.λπ.).
 - Αντικαταστήστε το νερό στο δοχείο νερού,

- εάν η συσκευή δεν έχει λειτουργήσει για ένα σαββατοκύριακο ή παρόμοιο χρονικό διάστημα.
- Μη χρησιμοποιείτε τη συσκευή χωρίς τον δίσκο και το πλέγμα αποστράγγισης για να αποφευχθεί η διαρροή υγρών σε γειτονικές επιφάνειες.
 - Μην αγγίζετε ζεστές επιφάνειες. Χρησιμοποιήστε προστατευτικά μέσα.
 - Μη χρησιμοποιείτε κανένα δυνατό καθαριστικό προϊόν ή διάλυμα καθαρισμού. Χρησιμοποιήστε ένα βρεγμένο πανί και μαλακό καθαριστικό προϊόν για να καθαρίσετε τις επιφάνειες της

- μηχανής.
- Για να καθαρίσετε τη συσκευή, χρησιμοποιήστε μόνο καθαρά εργαλεία καθαρισμού.
 - Όταν αποσυνθεύετε τη μηχανή, αφαιρέστε την πλαστική μεμβράνη και πετάξτε τη.
 - Η συσκευή έχει σχεδιαστεί για να χρησιμοποιεί κάψουλες καφέ *Nespresso* που διατίθενται αποκλειστικά από το *Nespresso Club*, τον εξουσιοδοτημένο εκπρόσωπο της *Nespresso*.
 - Όλες οι συσκευές *Nespresso* υποβάλλονται σε αυστηρούς ελέγχους. Πραγματοποιούνται τεστ αξιοπιστίας υπό

- συνθήκες πρακτικής χρήσης κατά τυχαία διαστήματα σε επιλεγμένες μονάδες. Για τον λόγο αυτό, η μηχανή σας μπορεί να έχει ίχνη προηγούμενης χρήσης.
- Η *Nespresso* διατηρεί το δικαίωμα να αλλάξει τις οδηγίες χωρίς πρότερη ειδοποίηση.
 - Η μηχανή περιέχει μαγνήτες.

Αφαίρεση καθαλατώσεων

- Το διάλυμα καθαρισμού καθαλατώσεων της *Nespresso*, όταν χρησιμοποιείται σωστά, βοηθά στο να διασφαλιστεί η σωστή λειτουργία της μηχανής σας καθόλη τη διάρκεια ζωής της και η εμπειρία

- καφέ που έχετε να είναι τόσο τέλεια όσο την πρώτη ημέρα που δοκιμάσατε τον καφέ.
- Το διάλυμα καθαρισμού καθαλατώσεων της *Nespresso* έχει δημιουργηθεί ειδικά για τις μηχανές *Nespresso* - η χρήση οποιουδήποτε άλλου μη κατάλληλου καθαριστικού προϊόντος μπορεί να οδηγήσει σε βλάβη των μερών της μηχανής ή ανεπαρκή διαδικασία καθαρισμού.
 - Η μηχανή σας *Nespresso* υπολογίζει τότε είναι απαραίτητος ο καθαρισμός καθαλατώσεων με βάση την ποσότητα νερού που χρησιμοποιείτε και το

βαθμό σκληρότητας του νερού. Ο βαθμός αυτός ορίζεται κατά την πρώτη χρήση με τη βοήθεια του δοκιμαστικού στικ σκληρότητας νερού. Μην ξεχάσετε να ελέγξετε ξανά τη σκληρότητα του νερού εάν χρησιμοποιείτε τη μηχανή σας σε άλλη κοινότητα ή περιοχή.

- Σιγουρευτείτε ότι θα κάνετε καθαρισμό καθαλατώσεων μόλις το ζητήσει η μηχανή σας - μία καθυστερημένη διαδικασία καθαρισμού καθαλατώσεων μπορεί να μην είναι εντελώς αποτελεσματική.

ΦΥΛΑΞΤΕ ΑΥΤΕΣ ΤΙΣ ΟΔΗΓΙΕΣ

Δώστε τις στον επόμενο χρήστη.

Οι εν λόγω «οδηγίες χρήσης» διατίθενται και σε μορφή αρχείου PDF στη διεύθυνση www.nespresso.com

Overzicht machine / Επισκόπηση μηχανής

Onderhoudslampje /
Φως συντήρησης

Slider voor koffiecapsules /
Δρομέας για την εισαγωγή της κάψουλας

Nespresso lampje*:
capsulevoorraadbeheer /
Φως Nespresso*: διαχείριση
αποθέματος καψουλών

Koffie-uitloop en heetwateruitloop /
Στόμιο εκροής καφέ και νερού

Metalen basis /
Μεταλλική βάση

* Alleen beschikbaar bij een connected machine
* Διαθέσιμο μόνο με «connected» μηχανή

** Americano is een nieuwe functie die een grote milde koffie maakt door eerst koffie te zetten en vervolgens heet water op te schenken.

** Το Americano είναι μία συνταγή για την παρασκευή ενός ήπιου καφέ μεγάλης δόσης με την εκχύλιση πρώτα του ζεστού νερού και μετά την εκχύλιση καφέ.

Waterreservoir & deksel /
Καπάκι & Δοχείο νερού

Koffieknop /
Κουμπί εκχύλισης

Temperatuurselectieknop (Warm, heet, zeer heet) /
Επιλογέας θερμοκρασίας
(ελαφρώς ζεστό, ζεστό, πολύ ζεστό)

Drankeselectieknop (Ristretto, Espresso,
Lungo, Americano**, Heet water) /
Επιλογέας ροφήματος (Ristretto, Espresso,
Lungo, Americano**, ζεστό νερό)

Houder voor waterreservoir /
Βάση δοχείου νερού

Verschuifbare kophouder & lekrooster /
Προσαρμοζόμενη βάση κουπών &
Σχάρα αποστράγγισης

Lekbakje /
Δίσκος αποστράγγισης

Capsule-opvangbakje /
Κάδος χρησιμοποιημένων καψουλών

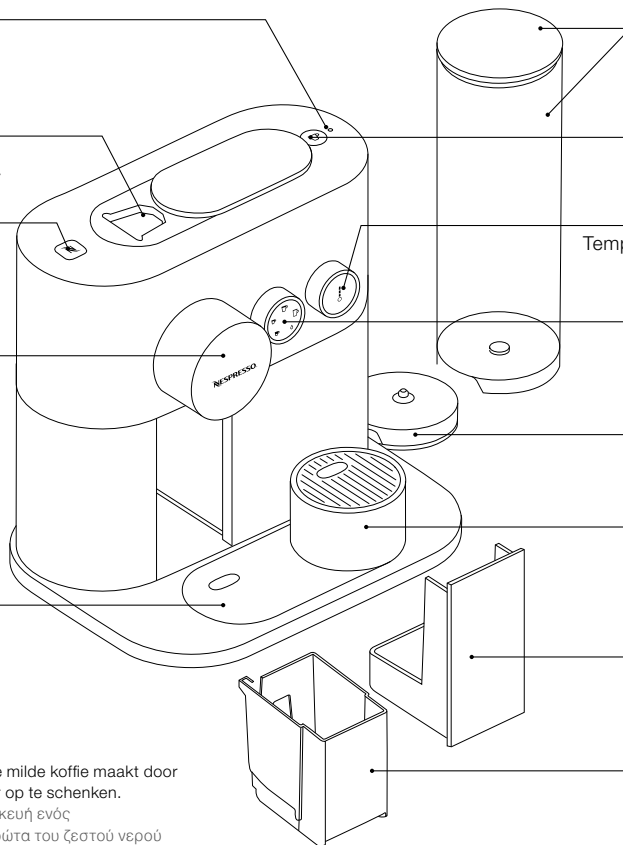

App downloaden / Αποκτήστε την εφαρμογή

- 1** Download de *Nespresso* app.
Als u de app al heeft, gelieve deze te updaten.

Κατεβάστε την εφαρμογή *Nespresso*. Εάν την έχετε ήδη, παρακαλούμε κάντε update στην εφαρμογή.



Check op www.nespresso.com of uw apparaat compatibel is.
Για να ελέγξετε τη συμβατότητα της συσκευής σας, επισκεφθείτε το www.nespresso.com

- 2** Start de app.

Ξεκινήστε την εφαρμογή.

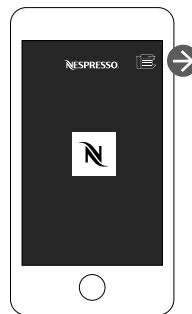

- 3** **Klik** op het machinesymbool.

Κάντε κλικ στο εικονίδιο της μηχανής.

Κορπelen / Ζεύξη

- i** **Onthoud** dat de *Bluetooth*[®]-functie ingeschakeld moet zijn op uw smartphone of tablet.
Παρακαλούμε θυμηθείτε ότι η λειτουργία *Bluetooth*[®] θα πρέπει να είναι από πριν ενεργοποιημένη στο smartphone ή το tablet σας.

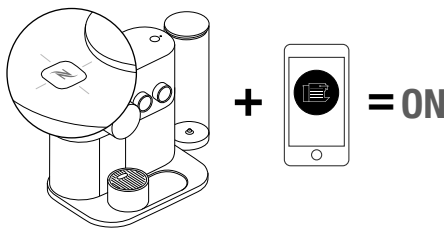

Wanneer het koppelen voltooid is, zal het *Nespresso* lampje 3 keer knipperen.

Όταν η ζεύξη ολοκληρωθεί, το φως *Nespresso* θα αναβοσβήσει 3 φορές.

Connectiviteitsfuncties / Λειτουργίες συνδεσιμότητας

- Beheer uw recepten
 - Beheer uw capsulevoorraad
 - Plan uw kopje koffie in
 - Nu koffie zetten
 - Onderhoudsnotificaties
 - Ontkalkingswaarschuwing
 - En bekijk nog meer mogelijkheden via de app
- Διαχείριση συνταγών
 - Διαχείριση αποθέματος καψουλών
 - Προγραμματισμός παρασκευής καφέ
 - Παρασκευή καφέ τώρα
 - Ειδοποιήσεις συντήρησης
 - Ειδοποίηση καθαρισμού καθαλατώσεων
 - Μπορείτε να δείτε ακόμα περισσότερες μέσω της εφαρμογής

NL

Eerste gebruik (of na een lange periode van niet-gebruik) /

GR

Πρώτη χρήση (ή μετά από μεγάλη περίοδο μη-χρήσης)

⚠ **Lees de veiligheidsmaatregelen** zorgvuldig door om elektrische schokken en brand te voorkomen.

Καταρχάς διαβάστε τα μέτρα ασφάλειας για την αποφυγή κινδύνων μοιραίας ηλεκτροπληξίας και πυρκαγιάς.

- 1 **Verwijder** het waterreservoir en het capsule-opvangbakje om deze schoon te maken (zie hoofdstuk 'Machine-onderhoud').

Αφαιρέστε το δοχείο νερού και το δοχείο καψουλών και καθαρίστε τα (δείτε την ενότητα φροντίδα μηχανής).

⚠ **Losse machine-onderdelen zijn niet vaatwasserbestendig. Τα αποσπόμενα μέρη δεν καθαρίζονται σε πλυντήριο πιάτων.**

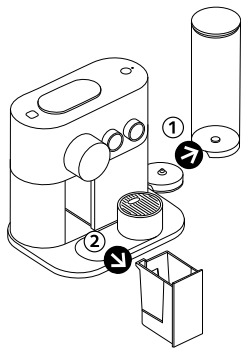

- 2 **Pas de lengte van het snoer aan**, bewaar overtollig snoer onder de machine en plaats de snoerklem terug. Zorg ervoor dat de machine rechtop staat.

Ρυθμίστε το μήκος του καλώδιου, και αποθηκεύστε το καλώδιο που περισσεύει κάτω από τη μηχανή. Σιγουρευτείτε ότι η μηχανή είναι σε όρθια θέση.

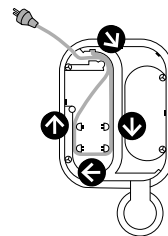

- 3 **Sluit de machine aan op** netspanning.

Βάλτε τη μηχανή στην πρίζα.

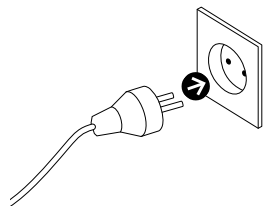

- 4 **Vul het waterreservoir** met vers drinkwater.

Γεμίστε το δοχείο νερού με φρέσκο πόσιμο νερό.

- 5 **Plaats het waterreservoir terug** en zorg ervoor dat deze goed is vastgeklikt. Plaats het lekbakje en het capsulereservoir op de juiste positie.

Τοποθετήστε το δοχείο νερού στη θέση του φροντίζοντας να ακουμπήσει σωστά και επαναφέρετε το δίσκο αποστράγγισης και τον κάδο χρησιμοποιημένων καψουλών στη θέση τους.

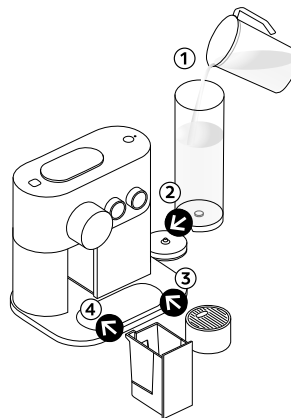

- 6 **Zet de machine AAN** door op de koffiezetknop te drukken, aan de knoppen te draaien of de slider te openen. De temperatuurknop gaat knipperen. Opwarmen duurt ongeveer 30 seconden. De machine is klaar voor gebruik als het knipperen is gestopt.

Ανάψτε τη μηχανή πατώντας το κουμπί, γυρίζοντας τους διακόπτες ή ανοίγοντας το δρομέα. Ο διακόπτης θερμοκρασίας θα αναβοσβήνει. Η προθέρμανση διαρκεί περίπου 30 δευτερόλεπτα. Όταν ο διακόπτης θερμοκρασίας σταματήσει να αναβοσβήνει η μηχανή θα είναι έτοιμη προς χρήση.

- 7 Om uw machine te verbinden met uw smartphone of tablet, volg alstublieft de instructies in de hoofdstukken "Download de app" en "Koppelen" op pagina 100.**
U kunt meerdere smartphones of tablets verbinden met uw *Nespresso Expert* machine zolang er verschillende clubidnummers worden gebruikt.

Για να συνδέσετε τη μηχανή σας, παρακαλούμε ακολουθήστε τις οδηγίες «Αποκτήστε την εφαρμογή» και «Ζεύξη» στη σελ. 100.
Πολλές συσκευές μπορούν να συνδεθούν (ταυτόχρονα) με τη μηχανή σας *Nespresso Expert*, μόνο εφόσον χρησιμοποιείται ένας μοναδικός αριθμός μέλους club. Για τη σύνδεση των εν λόγω πρόσθετων συσκευών, παρακαλούμε ακολουθήστε τις ίδιες οδηγίες με αυτές των κεφαλαίων «Αποκτήστε την εφαρμογή» και «Ζεύξη».

- 8 Spoel uw machine door voordat u koffie bereidt:**
1. Plaats een opvangbakje onder de koffie-uitloop.
 2. Sluit de slider, selecteer het lungosymbool en druk op de koffieknop. Start het spoelen niet meteen en blijft het onderhoudslampje branden, druk dan opnieuw op de knop.
 3. Herhaal dit drie keer.
 4. Selecteer het heetwatersymbool en druk op de koffieknop. Start het spoelen niet meteen en blijft het onderhoudslampje branden, druk dan opnieuw op de knop.
 5. Herhaal dit twee keer.
 6. Ledig het lekbakje.

Πριν φτιάξετε καφέ, σιγουρευτείτε ότι ξεπλύνετε τη μηχανή σας ως ακολούθως:

1. Τοποθετήστε ένα δοχείο κάτω από το στόμιο εκροής καφέ.
2. Κλείστε το δρομέα, επιλέξτε τη δοσολογία Lungo και πατήστε το κουμπί της εκχύλισης για να ξεπλύνετε τη μηχανή. Εάν η διαδικασία δεν ξεκινήσει αμέσως και το φως συντήρησης παραμείνει αναμμένο, πατήστε ξανά το κουμπί της εκχύλισης.
3. Επαναλάβετε τρεις φορές.
4. Επιλέξτε τη λειτουργία για το ζεστό νερό και πατήστε το κουμπί της εκχύλισης. Εάν η διαδικασία δεν ξεκινήσει αμέσως και το φως συντήρησης παραμείνει αναμμένο, πατήστε ξανά το κουμπί της εκχύλισης.
5. Επαναλάβετε δύο φορές.
6. Αδειάστε το δίσκο αποστράγγισης.



De machine UIT zetten / Απενεργοποιώντας τη μηχανή

Ζετ de machine UIT door de temperatuurselectieknop tegen de klok in te draaien tot hij op 0 staat. Het lampje zal 5 seconden knipperen voordat de machine uit gaat.

Σβήστε τη μηχανή στρέφοντας το διακόπτη θερμοκρασίας αντίθετα με τη φορά των δεικτών του ρολογιού μέχρι η θερμοκρασία να γίνει 0. Το φως θα αναβοσβήσει για 5 δευτερόλεπτα πριν το ολοκληρωτικό σβήσιμο.

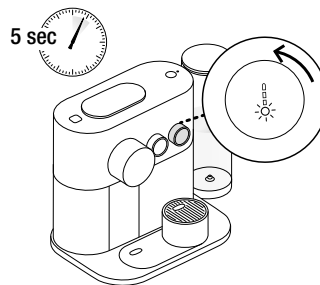



Standaard koffiebereiding / Κανονική παρασκευή καφέ

i Opwarmen duurt ongeveer 30 seconden. Tijdens het opwarmen, kunt u een van de koffiebereidingen selecteren en op de koffieknop drukken. De koffie zal dan automatisch gezet worden zodra de machine opgewarmd is.

Η προθέρμανση διαρκεί περίπου 30 δευτερόλεπτα. Κατά την προθέρμανση, μπορείτε να επιλέξετε οποιοδήποτε ρόφημα καφέ και να πατήσετε το κουμπί εκχύλισης. Ο καφές θα αρχίσει να ρέει αυτόματα όταν η μηχανή είναι έτοιμη.

1 Vul het waterreservoir met vers drinkwater.
Plaats een kopje onder de koffie-uitloop.

Γεμίστε το δοχείο νερού με φρέσκο πόσιμο νερό.
Τοποθετήστε μία κούπα κάτω από το στόμιο εκροής καφέ.

2 Om een groot receptenglas onder de koffie-uitloop te plaatsen, kunt u de kophouder naar rechts schuiven over het metalen gedeelte van de basis van de machine.

Για να χρησιμοποιήσετε ένα ποτήρι συνταγών, απλά μετακινήστε τη βάση κούπας.

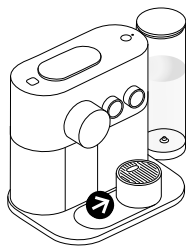

i Om hygiënische redenen kunt u na een lange periode van niet-gebruik, het water het beste vervangen en gebruikte capsules niet opnieuw gebruiken.

i De hoogste temperatuurinstelling is 'zeer heet', we raden aan om bij deze temperatuur een kopje te gebruiken met een oortje of handvat.

i Για να διασφαλισθούν οι συνθήκες υγιεινής, προτείνεται να αλλάζετε το νερό μετά από περίοδο μη χρήσης και να μην επαναχρησιμοποιείτε τις κάψουλες.

i Εάν επιλέξετε τη μέγιστη θερμοκρασία, ο καφές θα είναι πολύ ζεστός. Συνιστούμε να χρησιμοποιήσετε κούπα με λαβή.

3 Open de slider, plaats een capsule en sluit de slider.

☞ Ristretto (25 ml)

☞ Espresso (40 ml)

☞ Lungo (110 ml)

☞ Americano (25 ml koffie; 125 ml heet water)

☞ Heet water (200 ml)

Ανοίξτε το δρομέα, βάλτε μία κάψουλα και κλείστε τον.

☞ Ristretto (25 ml)

☞ Espresso (40 ml)

☞ Lungo (110 ml)

☞ Americano (25 ml καφέ; 125 ml ζεστό νερό)

☞ Ζεστό νερό (200 ml)

Om uw gewenste drankje te selecteren, kunt u aan de drankselectieknop draaien tot u bij de gewenste drank bent. Daarna selecteert u de gewenste temperatuur door aan de temperatuurselectieknop te draaien. Tot slot drukt u op de koffieknop bovenop de machine. De koffie zal dan gaan lopen.

Για να επιλέξετε τη συνταγή σας, στρέψτε το διακόπτη ροφημάτων μέχρι τη θέση του επιθυμητού ροφήματος. Έπειτα επιλέξτε την επιθυμητή θερμοκρασία στρέφοντας το διακόπτη. Πατήστε το κουμπί εκχύλισης που βρίσκεται πάνω στη μηχανή. Ο καφές θα αρχίσει να ρέει.

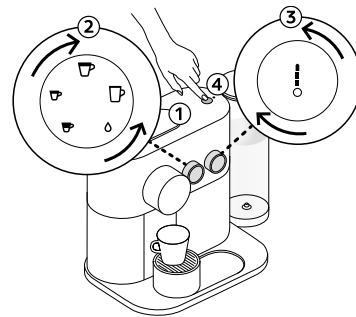

- 4 Bereiding** stopt automatisch.
De capsule zal automatisch uitgeworpen worden na 10 seconden.

Η παρασκευή θα σταματήσει αυτόματα.
Η κάψουλα θα εξαχθεί αυτόματα μετά από 10 δευτερόλεπτα.

- 5 Om uw koffie handmatig bij te vullen**, drukt u binnen 10 seconden na het einde van de bereiding op de koffieknop. Om water bij te vullen, kunt u handmatig het watersymbool selecteren op de drankselectieknop. Houd er alstublieft rekening mee dat de temperatuur niet veranderd kan worden tijdens het koffie zetten.

Για να απογεμίσετε χειροκίνητα τον καφέ σας, πατήστε οποιοδήποτε κουμπί καφέ εντός 10 δευτερολέπτων πριν από το τέλος της παρασκευής του καφέ. Για να απογεμίσετε πλήρως με νερό μπορείτε να προσθέσετε νερό χειρωνακτικά επιλέγοντας το εικονίδιο με το νερό στο κουμπί εκχύλισης. Παρακαλούμε σημειώστε ότι η θερμοκρασία δε μπορεί να αλλάξει κατά τη διάρκεια της εκχύλισης.



10 sec

- 6 Om de koffiestroom te stoppen**, druk op de koffieknop of beweeg de slider een beetje naar de rechterkant van de machine. In dit geval is het niet mogelijk om handmatig bij te vullen.

Για να σταματήσει η ροή του καφέ, πατήστε το κουμπί εκχύλισης ή μετακινήστε ελαφρώς το δρομέα προς τα δεξιά της μηχανής. Παρακαλούμε σημειώσατε ότι δεν είναι δυνατόν το απογέμισμα με νερό χειροκίνητα σε αυτή την περίπτωση.

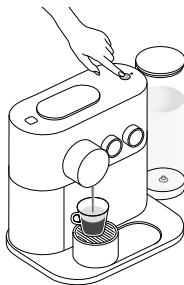

- 7 Om de geselecteerde kopgrootte te veranderen** tijdens het koffie zetten, kunt u de gewenste koffieknop selecteren. De machine zal direct stoppen als de gezette hoeveelheid koffie meer is dan de nieuwe gewenste hoeveelheid.

Για να αλλάξετε το επιλεγθέν μέγεθος κύπας ενώ γίνεται η παρασκευή του καφέ, επιλέξτε το κουμπί με το νέο μέγεθος που επιθυμείτε. Η μηχανή θα σταματήσει αμέσως, εάν ο όγκος του καφέ που έχει εκχυλιστεί είναι ήδη μεγαλύτερος από το νέο επιθυμητό μέγεθος κύπας.



Waterhoeveelheid programmeren/ Προγραμματισμός όγκου νερού

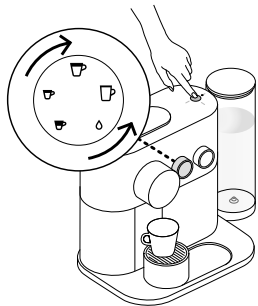

Iedere koffieknop kan los ingesteld worden:

	Ristrettosymbool: 15 - 30 ml
	Espressosymbool: 30 - 70 ml
	Lungosymbool: 70 - 130 ml
	Americanosymbool: Koffie 15 - 110 ml Heet water 25 - 300 ml
	Heetwatersymbool: 50 - 300 ml

→ Ristretto-, Espresso- en Lungovolumes instellen:

1. Zorg dat de machine AAN staat.
2. Open de slider en plaats er een capsule in.
3. Sluit de slider.
4. Selecteer de gewenste koffie en blijf de koffieknop indrukken tot het gewenste volume bereikt is.
5. Laat de koffieknop los.
6. Koffieknop zal 3 keer knippen ter bevestiging.

→ Americanovolume instellen:

1. Selecteer het Americanosymbool en houd de koffieknop ingedrukt totdat het gewenste koffievolume bereikt is.
2. Houd de koffieknop opnieuw ingedrukt totdat het gewenste watervolume bereikt is.
3. Koffieknop zal een keer knippen ter bevestiging.
4. Water- en koffievolume zijn nu opgeslagen.

→ Watervolume instellen:

1. Selecteer het heetwatersymbool en blijf de koffieknop indrukken tot het gewenste watervolume bereikt is.
2. Het gewenste watervolume is nu opgeslagen.

Oποιοδήποτε κουμπι καφέ μπορεί να προγραμματιστεί:

	Κουμπι Ristretto: από 15 έως 30 ml
	Κουμπι Espresso: από 30 έως 70 ml
	Κουμπι Lungo: από 70 έως 130 ml
	Κουμπι Americano: Καφές από 15 έως 110 ml, Ζεστό νερό από 25 έως 300 ml
	Ζεστό νερό από 50 έως 300 ml

→ Για να προγραμματίσετε τον όγκο νερού για Ristretto, Espresso και Lungo:

1. Σιγουρευτείτε ότι η μηχανή είναι αναμμένη.
2. Ανοίξτε τελείως το δρομέα και εισάγετε μία κάψουλα.
3. Κλείστε το δρομέα.
4. Πατήστε και κρατήστε πατημένο το επιλεγμένο κουμπι καφέ.
5. Απελευθερώστε το κουμπι, όταν επιτευχθεί ο επιθυμητός όγκος.
6. Τα 3 κουμπιά παρασκευής καφέ αναβοσβήνουν για επιβεβαίωση.

→ Για να προγραμματίσετε τον όγκο νερού για Americano:

1. Επιλέξτε τη συνταγή Americano και πατήστε και κρατήστε πατημένο το κουμπι μέχρι να επιτευχθεί ο επιθυμητός όγκος καφέ.
2. Πατήστε και κρατήστε ξανά πατημένο μέχρι να επιτευχθεί ο επιθυμητός όγκος νερού.
3. Το κουμπι αναβοσβήνει μία φορά για επιβεβαίωση.
4. Ο όγκος νερού και καφέ έχει τώρα αποθηκευτεί.

→ Για να προγραμματίσετε τον όγκο νερού για ζεστό νερό:

1. Επιλέξτε το εικονίδιο ζεστού νερού και πατήστε και κρατήστε πατημένο το κουμπι εκχύλισης μέχρι να επιτευχθεί ο επιθυμητός όγκος νερού.
2. Ο όγκος νερού έχει τώρα αποθηκευτεί.

- ⚠ **Dompel de machine** of onderdelen ervan nooit onder in water of een andere vloeistof.
Ποτέ μη βυθίζετε τη συσκευή ή μέρος αυτής σε νερό.

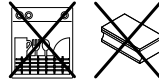

- ⚠ **Gebruik geen sterk** of schurend oplosmiddel, spons of schuurmiddel.
Niet in de vaatwasmachine doen.
Μη χρησιμοποιείτε κανένα ισχυρό καθαριστικό προϊόν ή διάλυμα καθαρισμού.
Μην τοποθετείτε στο πλυντήριο πιάτων.

- i** Om **hygiënische redenen** kunt u het capsulereservoir en het lekbakje het beste dagelijks legen en schoonmaken.
Για να διασφαλιστούν οι προδιαγραφές υγιεινής, σας συστήνουμε εντόνως να αδειάζετε και να καθαρίζετε κάθε μέρα τον κάδο χρησιμοποιημένων καψουλών και το δίσκο αποστράγγισης

- 1 **Verwijder de deksel en het waterreservoir** en maak beide schoon met een vochtige doek en een geurloos schoonmaakmiddel. Spoel om met warm / heet water.

Αφαιρέστε το καπάκι και το δοχείο νερού και καθαρίστε τα με υγρό πανί και με άοσμο καθαριστικό και ξεπλύνετε με χλιαρό/ζεστό νερό.

- 2 **Droog alle onderdelen van het waterreservoir** met een schone handdoek, theedoek of stuk papier en zet alles weer in elkaar.

Στεγνώστε όλα τα μέρη του δοχείου νερού με καθαρή πετσέτα, ύφασμα ή χαρτί και επανασυναρμολογήστε όλα τα μέρη.

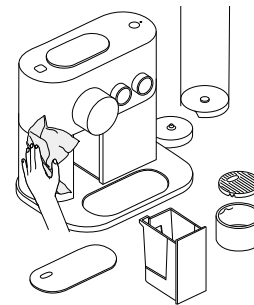

- 3 **Maak het oppervlak van de machine schoon** met een vochtige doek en een geurloos schoonmaakmiddel, maak hierbij ook **onder de metalen plaat schoon**.

Καθαρίστε την επιφάνεια της μηχανής, συμπεριλαμβανομένης και της επιφάνειας κάτω από τη μεταλλική σχάρα, με ένα υγρό πανί και άοσμο καθαριστικό.

Onderhoudslampje brandt en koffiezetknop knippert: het water is op

- Vul het waterreservoir binnen 90 seconden met drinkwater. Na 90 seconden wordt de capsule uitgeworpen en het recept geannuleerd.
- Druk opnieuw op de koffiezetknop als het proces niet direct start.

Onderhoudslampje brandt, koffiezetknop is uitgeschakeld

Capsulereservoir en lekbakje zitten niet goed op hun plek of het capsulereservoir ontbreekt. Plaats het capsulereservoir en het lekbakje in de juiste positie.

OF

Het capsulereservoir is vol. Leeg het capsulereservoir en het lekbakje en plaats ze terug in de juiste positie.

Raadpleeg het hoofdstuk 'Storingen' voor nadere instructies.

Το φως συντήρησης είναι αναμμένο, το κουμπί της εκχύλισης αναβοσβήνει - έλλειψη νερού.

- Γεμίστε το δοχείο νερού με φρέσκο, πόσιμο νερό μέσα σε 90 δευτερόλεπτα. Εάν δεν γεμίσετε το συγκεκριμένο διάστημα, η κάψουλα θα πέσει και η εκχύλιση θα ακυρωθεί.
- Εάν η διαδικασία δεν επανεκκινήσει με την πρώτη προσπάθεια, πείστε το κουμπί της εκχύλισης ξανά.

Το φως συντήρησης είναι αναμμένο, το κουμπί της εκχύλισης είναι απενεργοποιημένο.

Ο κάδος χρησιμοποιημένων καψουλών ή η σχάρα αποστράγγισης δεν είναι τοποθετημένα σωστά ή ο κάδος χρησιμοποιημένων καψουλών λείπει: επανατοποθετήστε τον κάδο χρησιμοποιημένων καψουλών και τη σχάρα αποστράγγισης.

Ή

Ο κάδος χρησιμοποιημένων καψουλών έχει γεμίσει: αδειάστε τον κάδο χρησιμοποιημένων καψουλών και τη σχάρα αποστράγγισης και επανατοποθετήστε τα.

Ανατρέξτε στην ενότητα "Αντιμετώπιση προβλημάτων" για παραπάνω πληροφορίες.

Naar de instellingenmodus / Μενού ρυθμίσεων

Naar een instellingenmodus gaan:

- Zorg dat de machine UIT is en de slider dicht is.
- Druk op de koffieknop voor 6 sec. - beide draaiknoppen zullen knippen om te bevestigen dat u zich in de instellingenmodus begeeft.
- Selecteer de relevante draaiknop.
- Raadpleeg het hoofdstuk over de desbetreffende instellingenmodus voor gedetailleerde instructies.

De instellingenmodus verlaten:

- Open de slider of wacht totdat de machine na 30 seconden automatisch standby gaat.

Opties in de instellingenmodus:

-  Ristretto: Ontkalken
-  Espresso: Het systeem leegmaken
-  Lungo: Herstel fabriekinstellingen
-  Americano: Waterhardheid programmeren
-  Hot water: Energiebesparende stand programmeren
-  Alle lampjes branden: Bluetooth® Uit/aanzetten







Gια να μπειτε στη λειτουργία ρυθμίσεων:

- Σιγουρευτείτε ότι η μηχανή είναι σβηστή και ο δρομέας κλειστός.
- Πατήστε το κουμπί εκχύλισης για 6 δευτερόλεπτα - και οι δύο διακόπτες θα αναβοσβήσουν για να επιβεβαιώσουν ότι είστε στη λειτουργία ρυθμίσεων.
- Επιλέξτε το σχετικό διακόπτη.
- Πατήστε το κουμπί εκχύλισης.
- Ανατρέξτε στην ανάλογη ενότητα ρυθμίσεων για λεπτομερείς οδηγίες.

Για να βγείτε από τη λειτουργία των ρυθμίσεων:

- Ανοίξτε το δρομέα ή περιμένετε 30 δευτερόλεπτα για να επιστρέψει η μηχανή στη λειτουργία αναμονής.

Επιλογές λειτουργίας ρυθμίσεων:

-  Ristretto: Καθαρισμός καθλατών.
-  Espresso: Άδειασμα συστήματος.
-  Lungo: Επαναφορά στις εργοστασιακές ρυθμίσεις.
-  Americano: Ρυθμίστε τη σκληρότητα νερού.
-  Ζεστό νερό: Ρυθμίστε τη λειτουργία εξοικονόμησης ενέργειας.
-  Όλα τα φώτα αναμμένα: Ενεργοποιήστε / απενεργοποιήστε το Bluetooth®.

Instellingenmodus: Energiebesparende stand/ Ρυθμίσεις: Λειτουργία Εξοικονόμησης Ενέργειας

NL

GR

i De machine zal automatisch UIT gaan na 9 minuten inactiviteit.

i Η μηχανή θα σβήσει αυτόματα μετά από 9 λεπτά χωρίς χρήση.

1 Om de automatische UIT modus te veranderen:

- Schakel instellingenmodus in en selecteer het heetwatersymbool [▲].
- Druk op de koffieknop om te bevestigen.
- Gebruik de temperatuurselectieknop om de gewenste tijd te kiezen.
- Bevestig door op de koffieknop te drukken.

U kunt nu een andere Automatische UIT modus instellen:





-  ➔ 9 minuten
-  ➔ 30 minuten
-  ➔ 2 uur
-  ➔ 8 uur

Het geselecteerde symbool zal twee keer knipperen om te bevestigen dat de verandering doorgevoerd is. Daarna zal de machine uitschakelen.

Για να αλλάξετε την αυτόματη λειτουργία σβησίματος:

- Μπείτε στη λειτουργία ρυθμίσεων και επιλέξτε το εικονίδιο νερού [▲].
- Πατήστε το κουμπί εκχύλισης για επιβεβαίωση.
- Χρησιμοποιήστε το διακόπτη θερμοκρασίας για να επιλέξετε την επιθυμητή θερμοκρασία.
- Επιβεβαιώστε πατώντας το κουμπί εκχύλισης.

Μπορείτε τώρα να προγραμματίσετε μία άλλη λειτουργία αυτόματου σβησίματος:

-  ➔ 9 λεπτά
-  ➔ 30 λεπτά
-  ➔ 2 ώρες
-  ➔ 8 ώρες

Το επιλεγμένο εικονίδιο θα αναβοσβήσει δύο φορές για να επιβεβαιώσει ότι έγινε η αλλαγή κι έπειτα η μηχανή θα σβήσει.



Instellingenmodus: Fabrieksinstellingen herstellen/ Ρυθμίσεις: Επαναφορά εργοστασιακών ρυθμίσεων

i Wanneer u de fabrieksinstellingen herstelt, zal de verbinding met uw smartphone of tablet verbroken worden, uw capsulevoorraadbeheer geannuleerd worden en het waterhardheidsniveau gereset worden.

Εάν κάνετε επαναφορά των εργοστασιακών ρυθμίσεων, η ενέργεια αυτή θα ακυρώσει τη ζεύξη και θα επαναπρογραμματίσει τη διαχείριση αποθέματος καψουλών και την ειδοποίηση καθαρισμού καθαλατώσεων.

Fabrieksinstellingen zijn:

1. Ristretto (25 ml), Espresso (40 ml), Lungo (110 ml), Americano (25 ml koffie, 125 ml heet water). Of selecteer het druppelsymbool voor heet water (200 ml).
2. Automatische UIT modus na 9 minuten.
3. De standaardinstelling van de waterhardheid is 'hard'.
4. Geen smartphone of tablet gekoppeld.

Via uw machine:

- Ga naar de instellingenmodus
- Selecteer het lungo-icoontje
- Druk op de koffiezetknop. Het lungo-icoontje knippert ter bevestiging.
- Bevestigen: zet de temperatuurknop \downarrow op 1 en druk op de koffiezetknop.
- Modus verlaten: zet de temperatuurknop \downarrow op 0 en druk op de koffiezetknop.
- Alle lampjes branden ter bevestiging.

Oi εργοστασιακές ρυθμίσεις είναι οι εξής:

1. Ristretto (25 ml), Espresso (40 ml), Lungo (110 ml), Americano (25 ml καφέ, 125 ml ζεστό νερό). Ή επιλέξτε το εικονίδιο σταγόνας για ζεστό νερό (200 ml).
2. Αυτόματο σβήσιμο μετά από 9 λεπτά.
3. Η σκληρότητα του νερού έχει τεθεί εργοστασιακά στο «σκληρό νερό».
4. Καμία συσκευή δεν είναι συζευγμένη.

Για να το επιτύχετε μέσω της μηχανής σας:

- Μπείτε στη λειτουργία ρυθμίσεων.
- Επιλέξτε το εικονίδιο του Lungo.
- Πιέστε το κουμπί εκχύλισης, το εικονίδιο του Lungo θα αναβοσβήσει για επιβεβαίωση.
- Για επιβεβαίωση επιλέξτε το 1 στο διακόπτη θερμοκρασίας \downarrow και πιέστε το κουμπί της εκχύλισης.
- Για έξοδο επιλέξτε το 0 στο διακόπτη θερμοκρασίας \downarrow και πιέστε το κουμπί της εκχύλισης.
- Όλα τα κουμπιά καφέ και το φως συντήρησης θα αναβοσβήσουν για επιβεβαίωση.



Instellingenmodus: Bluetooth® / Ρυθμίσεις: Bluetooth®

Instellingenmodus: Bluetooth®

- Naar de instellingenmodus gaan
- Draai aan de receptenknop totdat alle icoontjes branden. Druk daarna op de koffiezetknop. Alle lampjes gaan knipperen.
- Bluetooth® inschakelen: zet de temperatuurknop \downarrow op 1 en druk op de koffiezetknop.
- Bluetooth® uitschakelen: zet de temperatuurknop \downarrow op 0 en druk op de koffiezetknop.
- De koffiezetknop knippert ter bevestiging.

Ρυθμίσεις: Bluetooth®

- Μπείτε στη λειτουργία ρυθμίσεων.
- Γυρίστε το διακόπτη συνταγών έως ότου όλα τα εικονίδια είναι αναμμένα, πιέστε το κουμπί της εκχύλισης, όλα τα εικονίδια θα αναβοσβήσουν.
- Για να ενεργοποιήσετε το Bluetooth® επιλέξτε το 1 στο διακόπτη θερμοκρασίας \downarrow και πιέστε το κουμπί της εκχύλισης.
- Για να απενεργοποιήσετε το Bluetooth® επιλέξτε το 0 στο διακόπτη θερμοκρασίας \downarrow και πιέστε το κουμπί της εκχύλισης.
- Το κουμπί της εκχύλισης θα αναβοσβήσει για επιβεβαίωση.

i Let op: Bluetooth® is standaard ingeschakeld op de machine.

i Σημειώσατε ότι το Bluetooth® είναι ενεργοποιημένο από την αρχή στη μηχανή.

Instellingenmodus: Systeem leegmaken voor een periode van niet-gebruik of voor bescherming tegen lage temperaturen/ Ρυθμίσεις: Αδειάζοντας το σύστημα πριν από περίοδο αχρησίας ή για προστασία από το κρύο

NL

GR

⚠ Er kan mogelijk stoom uit de koffie-uitloop komen.

Μπορεί να βγει ατμός από το ακροφύσιο.

i De machine blijft 10 minuten geblokkeerd na leegmaken!
Η μηχανή παραμένει μπλοκαρισμένη για 10 λεπτά μετά το άδειασμα!

1 Verwijder het waterreservoir. Plaats een bakje onder de koffie-uitloop. Verwijder en leeg het lekbakje en plaats het weer terug.

Αφαιρέστε το δοχείο νερού. Τοποθετήστε ένα δοχείο κάτω από το στόμιο εκροής καφέ. Αφαιρέστε, αδίαστε και επανατοποθετήστε το δίσκο αποστράγγισης.

2 Zorg ervoor dat de machine UIT staat, en dat de slider dicht is.

Σιγουρευτείτε ότι η μηχανή και ο δρομέας είναι κλειστοί.

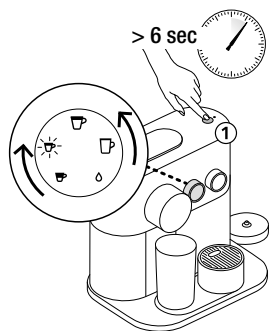

3 Naar de instellingenmodus gaan:

- Ga naar de instellingenmodus
- Selecteer het espresso-icoontje
- Druk op de koffiezetknop. Het espresso-icoontje knippert ter bevestiging.
- Leegmaken starten: zet de temperatuurknop \uparrow op 1 en druk op de koffiezetknop.
- De modus verlaten: zet de temperatuurknop \downarrow op 0 en druk op de koffiezetknop.
- Maak het lekbakje en de kophouder schoon als het proces is doorlopen.
- De machine schakelt automatisch uit zodra het systeem is geleegd.

Εισαγωγή στη λειτουργία ρυθμίσεων:

- Μπειτε στη λειτουργία ρυθμίσεων.
- Επιλέξτε το εικονίδιο του Espresso.
- Πιέστε το κουμπί της εκχύλισης, το εικονίδιο του Espresso θα αναβοσβήσει για επιβεβαίωση.
- Για να ξεκινήσετε τη διαδικασία αδειάσματος επιλέξτε το 1 στο διακόπτη θερμοκρασίας \uparrow και πιέστε το κουμπί της εκχύλισης.
- Για έξοδο επιλέξτε το 0 στο διακόπτη θερμοκρασίας \downarrow και πιέστε το κουμπί της εκχύλισης.
- Όταν η διαδικασία έχει ολοκληρωθεί, καθαρίστε το δίσκο αποστράγγισης και τη βάση κουπών.
- Η μηχανή περνά σε λειτουργία αυτόματου σβησίματος αυτομάτως όταν είναι άδεια.



Instellingenmodus: Waterhardheid / Ρυθμίσεις: Σκληρότητα νερού

De waterhardheid kan getest worden met het teststaafje voor waterhardheid die u op de eerste pagina van de gebruikershandleiding kunt vinden. Om de waterhardheidsmodus in te gaan:

- Ga naar de instellingenmodus.
- Selecteer het americano-icoontje.
- Druk op de koffiezetknop. Het americano-icoontje knippert ter bevestiging.
- Selecteer het juiste niveau met de temperatuurknop en druk op de koffiezetknop ter bevestiging.
- De machine zal de instellingenmodus verlaten en vervolgens uitschakelen.

Το επίπεδο της σκληρότητας του νερού μπορεί να ελεγχθεί με το στικ σκληρότητας νερού που θα βρείτε στην πρώτη σελίδα του εγχειριδίου χρήσης. Για να εισέλθετε στη λειτουργία σκληρότητας νερού:

- Μπείτε στη λειτουργία ρυθμίσεων.
- Επιλέξτε το εικονίδιο του Americano.
- Πιέστε το κουμπί της εκχύλισης, το εικονίδιο του Americano θα αναβοσβήσει για επιβεβαίωση.
- Χρησιμοποιήστε το διακόπτη θερμοκρασίας για να επιλέξετε το κατάλληλο επίπεδο και πιέστε το κουμπί της εκχύλισης για επιβεβαίωση.
- Η μηχανή θα βγει από τη λειτουργία ρυθμίσεων και θα σβήσει.

Waterhardheid* / Σκληρότητα νερού*

	App.	fH	dH	CaCO ₃	Ontkalken na:*/ Καθαρισμός μετά από:*
					Korjes / κούπες ☕ (40 ml)
	Niveau 0 / Επίπεδο 0	<5	<3	< 50 mg/l	4000
	Niveau 1 / Επίπεδο 1	>7	>4	> 70 mg/l	3000
	Niveau 2 / Επίπεδο 2	>13	>7	> 130 mg/l	2000
	Niveau 3 / Επίπεδο 3	>25	>14	> 250 mg/l	1500
	Niveau 4 / Επίπεδο 4	>38	>21	> 380 mg/l	1000

fH Franse hardheidseenheid
Γαλλική κλίμακα

dH Duitse hardheidseenheid
Γερμανική κλίμακα

CaCO₃ Calciumcarbonaat
Ανθρακικό ασβέστιο

* **Op de app kunt u waterhardheid** op ieder moment aanpassen onder "Waterstatus".

* **Στην εφαρμογή**, η σκληρότητα νερού μπορεί να ρυθμιστεί ανά πάσα στιγμή στο «Νερό».



Veel gebruik maken van Americano of heet water kan ertoe leiden dat uw machine eerder aangeeft dat er ontkalkt moet worden.

Συχνή χρήση του Americano ή του ζεστού νερού μπορεί να οδηγήσει σε πιο συχνή αφαλάτωση.

Instellingenmodus: Ontkalken/ Ρυθμίσεις: Αφαίρεση καθαλατώσεων

www.nespresso.com/descaling

NL

GR

⚠ Lees de veiligheidsmaatregelen op de ontkalkingsverpakking en raadpleeg de tabel voor gebruiksfrequentie. Het ontkalkingsmiddel kan schadelijk zijn. Vermijd daarom contact met ogen, huid en andere lichaamsoppervlakken. Raadpleeg alstublieft de tabel in het “waterhardheid”-hoofdstuk die aangeeft wat de ontkalkingsfrequentie is voor een optimale prestatie van uw machine. Voor aanvullende vragen over ontkalking kunt u contact opnemen met de *Nespresso Club*.

i **Als u de ontkalkingsmodus wil verlaten** voordat u het ontkalkingsproces definitief start met de temperatuurselectieknop, kunt u de slider openen of 30 seconden wachten tot de machine automatisch op stand-bymodus gaat.

Για να βγείτε από τη λειτουργία αφαίρεσης καθαλατώσεων πριν από την τελική επιβεβαίωση με το διακόπτη θερμοκρασίας, ανοίξτε το δρομέα. Εναλλακτικά ή μηχανή θα επιστρέψει σε λειτουργία αυτόματου σβησίματος μετά από 30 δευτερόλεπτα.

i **Duur:** ongeveer 20 minuten.
Διάρκεια περίπου 20 λεπτά.

1 **Leeg het lekbakje** en het capsule-opvangbakje.

Αδειάστε το δίσκο αποστράγγισης και το δοχείο χρησιμοποιημένων καψουλών.



2 **Vul het waterreservoir** met 2 eenheden *Nespresso* ontkalkingsmiddel en voeg drinkbaar water toe tot het maximale level.

Γεμίστε το δοχείο νερού με 2 μονάδες καθαριστικού υγρού *Nespresso* και προσθέστε νερό έως το μέγιστο.

3 **Plaats een bakje onder de koffie-uitloop** (minimum volume: 1.2 L).

Τοποθετήστε ένα δοχείο (ελάχιστου όγκου: 1.2 L) κάτω από το στόμιο εκροής καφέ.

- 4 Om de ontkalkingsmodus in te schakelen:** Zorg ervoor dat de machine UIT staat en de slider volledig gesloten is. Druk 6 seconden op de koffieknop - beide selectieknoppen zullen oplichten ter bevestiging. Selecteer het ristrettosymbool op de drankselectieknop, druk daarna op de koffieknop om uw selectie te bevestigen. Selecteer vervolgens op de temperatuurselectieknop hoog niveau "1" ↓ om te bevestigen of selecteer laag niveau "0" ↓ om te stoppen, druk op de koffieknop om uw keuze te bevestigen. Het ristrettosymbool knippert om te bevestigen dat u zich in de ontkalkingsmodus begeeft.

Για να μπειτε στη λειτουργία καθαρισμού καθαλατώσεων: Βεβαιωθείτε ότι η μηχανή είναι κλειστή. Πατήστε το κουμπί εκχύλισης για 6 δευτερόλεπτα. Οι δύο επιλογείς θα αναβοσβήσουν για επιβεβαίωση. Έπειτα, στο δείκτη θερμοκρασίας, επιλέξτε το ανώτερο επίπεδο "1" ↓ για επιβεβαίωση ή το κατώτερο "0" ↓ για ακύρωση. Πιέστε το κουμπί εκχύλισης για να επιβεβαιώσετε την επιλογή σας. Το εικονίδιο του Ristretto θα αναβοσβήνει για να επιβεβαιώσει ότι είστε σε διαδικασία καθαρισμού καθαλατώσεων.

- i** Ristrettosymbool zal knippen gedurende het hele ontkalkingsproces. Het onderhoudslampje zal aan staan zolang de machine automatisch bezig is met het proces. Het onderhoudslampje zal knippen wanneer handmatige actie vereist is.

Το εικονίδιο του Ristretto θα αναβοσβήνει σε όλη τη διαδικασία καθαρισμού καθαλατώσεων. Το φως συντήρησης θα είναι σταθερά αναμμένο κατά τη διαδικασία. Το φως συντήρησης θα αναβοσβήνει όταν θα χρειαστεί κάποια χειροκίνητη παρέμβαση.

⚠ Let op: er kan water opspatten tijdens het ontkalken.

Παρακαλώ σημειώσατε ότι μπορεί να δημιουργηθούν πιτσιλιές κατά τη διαδικασία αφαίρεσης καθαλατώσεων.

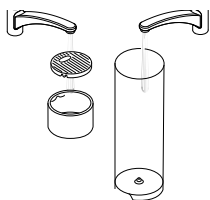

- 6 Reinig** het waterreservoir, het lekbakje en de kophouder grondig om te voorkomen dat er resten blijven zitten.

Ξεπλύντε το δοχείο νερού, το δίσκο αποστράγγισης και τη βάση κουπών πολύ καλά για να μην υπάρχουν οποιαδήποτε κατάλοιπα.

- 7 Vul** het waterreservoir opnieuw met 1.2 L vers drinkwater.

Επαναγεμίστε το δοχείο νερού με 1.2 L φρέσκο πόσιμο νερό.

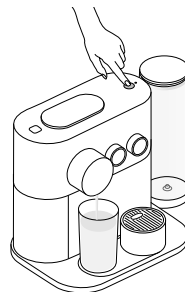

- 5 Druk op de koffieknop om het ontkalkingsproces te starten;** het ontkalkingsmiddel zal door de koffie- en wateruitloop stromen. Als de machine stopt en het onderhoudslampje oplicht, verwijder en leeg dan het lekbakje en plaats dit weer terug. Druk opnieuw op de koffieknop. De machine zal stoppen wanneer het waterreservoir leeg is.

Πιέστε το κουμπί της εκχύλισης για να ξεκινήσει ο κύκλος αφαλάτωσης. Το υγρό καθαρισμού καθαλατώσεων θα περάσει από το στόμιο εκροής καφέ και νερού. Σε περίπτωση που η μηχανή σταματήσει και το φως συντήρησης αναβοσβήνει, αφαιρέστε και αδειάστε τη σχάρα αποστράγγισης και επανατοποθετήστε τη. Πιέστε το κουμπί της εκχύλισης ξανά. Η μηχανή θα σταματήσει όταν το δοχείο νερού αδειάσει.

- i** U kunt het ontkalkingsproces op elk moment onderbreken door op de koffiezetknop te drukken (bijvoorbeeld om uw reservoir te legen en terug te plaatsen). Hervat het proces door opnieuw op de koffiezetknop te drukken.

Μπορείτε να σταματήσετε τη διαδικασία αφαλάτωσης ανά πάσα στιγμή πατώντας το κουμπί εκχύλισης (π.χ. για να αδειάσετε και να επανατοποθετήσετε το δοχείο). Συνεχίστε τη διαδικασία πατώντας το κουμπί εκχύλισης ξανά.

- 8 Druk op de koffieknop** om het reinigen van de machine te starten, de pomp zal lopen. De machine zal automatisch stoppen wanneer het waterreservoir leeg is. Verwijder en leeg het lekbakje en plaats deze weer terug. De machine zal automatisch UIT gaan wanneer het ontkalkingsproces klaar is. De machine is nu klaar om te gebruiken.

Πιέστε το κουμπί της εκχύλισης για να ξεπλύνετε τη μηχανή σας, η αντίλια θα ξεκινήσει. Η μηχανή θα σταματήσει αυτόματα όταν αδειάσει το δοχείο νερού. Αφαιρέστε τη σχάρα αποστράγγισης και επανατοποθετήστε τη. Η μηχανή θα απενεργοποιηθεί αυτόματα όταν τελειώσει η διαδικασία αφαλάτωσης. Η μηχανή είναι τώρα έτοιμη για χρήση.

- i** Als het onderhoudslampje blijft knippen na het reinigen, betekent dit dat er minder dan 1.2 L water toe is gevoegd. Herhaal stap 7.

Αν το φως συντήρησης συνεχίζει να αναβοσβήνει αφού έχετε ξεπλύνει τη μηχανή σημαίνει ότι η ποσότητα νερού της έκλυσης ήταν μικρότερη του 1.2 L. Επαναλάβετε το βήμα 7.



Videos zijn beschikbaar op de app en op www.nespresso.com - Ga naar het kopje "services".

Het koppelen van mijn smartphone of tablet met de machine lukt niet.	<ul style="list-style-type: none"> - Controleer of <i>Bluetooth®</i> geactiveerd is op uw smartphone of tablet. - Controleer de compatibiliteit van uw smartphone of tablet met de machine (zie p.100). 	<ul style="list-style-type: none"> - Zorg ervoor dat uw smartphone of tablet binnen de maximale afstand van de machine is tijdens het koppelen (maximale afstand is 20 cm). - Zorg ervoor dat er geen magnetron aan staat in de buurt van de machine tijdens het koppelen.
Uw machine ontkoppelen via de app.	<ul style="list-style-type: none"> - Klik in de app op het machinesymbool, klik vervolgens op "Machine", klik op "Verwijder deze machine". - Klik op "Verwijder mijn machine" om het ontkoppelen te bevestigen. 	<ul style="list-style-type: none"> - Opmerking: Wanneer u ontkoppelt, zullen alle instellingen en specificaties verloren gaan en zal de machine gereset worden naar de fabrieksinstellingen.
Er staan geen lampjes aan op de koffiemachine.	<ul style="list-style-type: none"> - De machine is automatisch uitgeschakeld. Zie het hoofdstuk 'Energiebesparende stand'. 	<ul style="list-style-type: none"> - Controleer de netspanning: stekker, voltage, zekering.
Geen koffie, geen water, ongebruikelijke koffiestroom.	<ul style="list-style-type: none"> - Controleer of het waterreservoir goed in zijn basis staat, vul deze bij met drinkwater als hij leeg is. 	<ul style="list-style-type: none"> - Ontkalk wanneer nodig.
Koffie is niet heet genoeg.	<ul style="list-style-type: none"> - Verwarm het koffiekopje voor. 	<ul style="list-style-type: none"> - Ontkalk de machine indien nodig.
De slider sluit niet helemaal of de machine start niet met koffie zetten.	<ul style="list-style-type: none"> - Leeg het capsule-opvangbakje. 	<ul style="list-style-type: none"> - Controleer dat er geen capsule geblokkeerd is in de machine. (Opmerking: geen vingers in de machine stoppen)
Lekkage (water onder de machine).	<ul style="list-style-type: none"> - Haal de stekker uit het stopcontact. - Leeg het lekbakje en verwijder al het water onder de machine. Stop de stekker weer in het stopcontact. 	<ul style="list-style-type: none"> - Als het probleem blijft aanhouden, neem contact op met de <i>Nespresso Club</i>.
Onderhoudslampje is AAN.	<ul style="list-style-type: none"> - Als het onderhoudslampje elke 4 seconden knippert, is het tijd om de machine te ontkalken. 	<ul style="list-style-type: none"> - Als het probleem blijft aanhouden, neem contact op met de <i>Nespresso Club</i>.
Nespresso lampje is AAN.	<ul style="list-style-type: none"> - Dit betekent dat uw capsulevoorraad bijna op is. U kunt <i>Nespresso</i> capsules bestellen via de app of op de <i>Nespresso</i> website. 	
De temperatuurknop knippert snel.	<ul style="list-style-type: none"> - De machine is oververhit of bevindt zich in een omgeving onder het vriespunt. - Wacht totdat alle lampjes uitgaan. Dit duurt enkele minuten. De machine kan dan niet worden gebruikt. 	<ul style="list-style-type: none"> - Als het probleem blijft aanhouden, neem contact op met de <i>Nespresso Club</i>.
Water- / koffiestroom stopt niet, ook niet wanneer u op de koffieknop drukt.	<ul style="list-style-type: none"> - Schuif de slider voorzichtig richting de achterkant van de machine om de stroom te stoppen. 	<ul style="list-style-type: none"> - Heetwaterstroom stopt altijd een korte tijd na het drukken op de koffieknop. Dit is normaal en geen storing.
Geen koffiestroom, water gaat direct in het lekbakje (ondanks ingelegde capsule).	<ul style="list-style-type: none"> - Check of de slider goed gesloten is. 	<ul style="list-style-type: none"> - Als het probleem blijft aanhouden, neem contact op met de <i>Nespresso Club</i>.
Machine gaat in UIT modus.	<ul style="list-style-type: none"> - Om energie te besparen zal de machine in UIT modus gaan nadat hij 9 minuten niet gebruikt is. - Zie het hoofdstuk 'Energiebesparende stand'. 	<ul style="list-style-type: none"> - Druk op één van de koffieknoppen om de "AAN-modus" in te schakelen of open de slider.

 Διατίθενται σχετικά βίντεο στην εφαρμογή και στον ιστοχώρο www.nespresso.com – στην ενότητα «club».

Η ζεύξη δεν ήταν επιτυχής.	<ul style="list-style-type: none"> - Ελέγξτε και βεβαιωθείτε ότι το <i>Bluetooth®</i> στο smartphone ή το tablet είναι ενεργοποιημένο. - Ελέγξτε τη συμβατότητα του smartphone ή του tablet σας με τη μηχανή (δείτε τη σελ. 100). 	<ul style="list-style-type: none"> - Βεβαιωθείτε ότι το smartphone ή το tablet σας είναι εντός της μέγιστης απόστασης από τη μηχανή (μέγιστη απόσταση 20cm) κατά τη διάρκεια της ζεύξης. - Βεβαιωθείτε ότι δεν είναι αναμμένος φούρνος μικροκυμάτων κοντά στη μηχανή κατά τη διάρκεια της ζεύξης.
Εάν θέλετε να λύσετε τη ζεύξη της μηχανής σας, μέσω της εφαρμογής.	<ul style="list-style-type: none"> - Πηγαίνετε στην εφαρμογή «Όνομα», κάντε κλικ στο «Κατάσταση Μηχανής», κι έπειτα επιλέξτε «Αποσύνδεση της μηχανής». - Κάντε κλικ στο «αποσυνδέστε τη συσκευή» για να επιβεβαιώσετε τη λύση της ζεύξης. 	<ul style="list-style-type: none"> - Επισημάνση: Εάν κάνετε ξανά λύση της ζεύξης σε αυτή τη μηχανή, όλες οι ειδικές ρυθμίσεις θα χαθούν και η μηχανή θα επανέλθει στις εργοστασιακές ρυθμίσεις.
Δεν έχει κανένα φως αναμένο η μηχανή.	<ul style="list-style-type: none"> - Η μηχανή σβήνει αυτομάτως. Δείτε την παράγραφο «Εξοικονόμηση Ενέργειας». 	<ul style="list-style-type: none"> - Ελέγξτε την παροχή ρεύματος: φως, τάση, ασφάλεια.
Δεν ρέει καφές, ούτε νερό, ασυνήθης ροή καφέ.	<ul style="list-style-type: none"> - Ελέγξτε αν το δοχείο νερού είναι στη σωστή θέση, εάν είναι άδειο, γεμίστε με πόσιμο νερό. 	<ul style="list-style-type: none"> - Κάντε αφαίρεση των καθυλατώσεων, εάν απαιτείται.
Ο καφές δεν είναι αρκετά ζεστός.	<ul style="list-style-type: none"> - Προθερμάνετε την κούπα. 	<ul style="list-style-type: none"> - Κάντε αφαίρεση των καθυλατώσεων, εάν απαιτείται.
Ο δρομέας δεν κλείνει τελείως ή η μηχανή δεν ξεκινά την παρασκευή του καφέ.	<ul style="list-style-type: none"> - Αδειάστε τον κάδο καψουλών. 	<ul style="list-style-type: none"> - Ελέγξτε εάν κάποια καψούλα έχει μπλοκάρει μέσα στη μηχανή (επισημάνση: Μη βάζετε τα δάχτυλά σας μέσα στη μηχανή).
Διαρροή (νερό κάτω από τη μηχανή).	<ul style="list-style-type: none"> - Αποσυνδέστε τη μηχανή από την πρίζα. - Αδειάστε το δίσκο αποστράγγισης αν είναι γεμάτος και αφαιρέστε όλα τα νερά κάτω από τη μηχανή. Μετά συνδέστε πάλι τη μηχανή στην πρίζα. 	<ul style="list-style-type: none"> - Εάν το πρόβλημα επιμένει, καλέστε το <i>Nespresso Club</i>.
Το φως συντήρησης είναι αναμμένο.	<ul style="list-style-type: none"> - Όταν το φως συντήρησης αναβοσβήνει κάθε 4 δευτερόλεπτα, η διαδικασία αφαίρεσης καθυλατώσεων είναι απαραίτητη. 	<ul style="list-style-type: none"> - Εάν το κουμπί εκχύλισης είναι σβηστό και το φως συντήρησης είναι αναμένο σημαίνει ότι το δοχείο νερού είναι άδειο ή το δοχείο χρησιμοποιημένων καψουλών είναι γεμάτο. - Εάν το πρόβλημα επιμένει, καλέστε το <i>Nespresso Club</i>.
Το φως <i>Nespresso</i> είναι αναμμένο.	<ul style="list-style-type: none"> - Αυτό σημαίνει ότι τελείωσε το απόθεμα καψουλών. Μπορείτε να παραγγείλετε κάψουλες μέσω της εφαρμογής ή του ιστοχώρου <i>Nespresso</i>. 	
Ο δείκτης θερμοκρασίας αναβοσβήνει γρήγορα.	<ul style="list-style-type: none"> - Αυτό σημαίνει ότι η μηχανή υπερθερμαίνεται ή ότι βρίσκεται σε θερμοκρασία κάτω από 0C. - Παρακαλώ περιμένετε να σβήσουν όλα τα κουμπιά εντός λίγων λεπτών. Σε αυτό το διάστημα η μηχανή δεν μπορεί να χρησιμοποιηθεί. 	<ul style="list-style-type: none"> - Εάν το πρόβλημα επιμένει, καλέστε το <i>Nespresso Club</i>.
Η ροή καφέ ή νερού δεν σταματά ακόμα κι αν πατηθεί οποιοδήποτε κουμπί καφέ.	<ul style="list-style-type: none"> - Απαλά σπρώξτε το δρομέα προς το πίσω μέρος της μηχανής για να σταματήσει η ροή. 	<ul style="list-style-type: none">  Η ροή ζεστού νερού σταματά πάντα λίγη ώρα αφότου πατηθεί το κουμπί εκχύλισης για να σταματήσει. Αυτό είναι κανονική συμπεριφορά, όχι αντιμετώπιση προβλήματος.
Δεν ρέει καφές, το νερό πάει κατευθείαν στο δίσκο αποστράγγισης (παρότι υπάρχει μέσα καψούλα).	<ul style="list-style-type: none"> - Τραβήξτε τον υποδοχέα για να αιγουρευτείτε ότι έχει κλείσει. 	<ul style="list-style-type: none"> - Εάν το πρόβλημα επιμένει, καλέστε το <i>Nespresso Club</i>.
Η μηχανή σβήνει.	<ul style="list-style-type: none"> - Για να εξοικονομήσει ενέργεια η μηχανή θα σβήνει από μόνη της μετά από 9 λεπτά χωρίς χρήση. - Δείτε την παράγραφο «Εξοικονόμηση Ενέργειας». 	<ul style="list-style-type: none"> - Πατήστε οποιοδήποτε κουμπί καφέ για να ανάψετε τη μηχανή ή ανοίξτε το δρομέα.

Contact met de Nespresso Club / Επικοινωνία με το Nespresso Club

NL

GR

Neem voor aanvullende informatie, bij problemen of voor advies contact op met Nespresso.

De contactgegevens van de Nespresso Club zijn opgenomen in de map 'Welkom in de Wereld van Nespresso' die u aantreft in de machineverpakking of zijn te vinden op de website www.nespresso.com

Επειδή μπορεί να μην έχουμε προβλέψει όλες τις χρήσεις της συσκευής σας, εάν θέλετε πρόσθετες πληροφορίες ή συμβουλές, καλέστε το Nespresso Club ή τον εξουσιοδοτημένο αντιπρόσωπό σας Nespresso.

Τα στοιχεία επικοινωνίας του κοντινότερου σας Nespresso Club ή εξουσιοδοτημένου αντιπροσώπου Nespresso βρίσκονται στον φάκελο «Καλωσορίσατε στη Nespresso» μέσα στο κουτί της μηχανής σας ή στο www.nespresso.com

Afval- en milieubescherming / Διάθεση απορριμμάτων και Προστασία του περιβάλλοντος

Dit apparaat voldoet aan de voorschriften van de EU Richtlijn 2012/19/EC. Bij de productie van verpakking en machine wordt gebruik gemaakt van recyclebare materialen.

Uw machine is samengesteld uit waardevolle materialen, die aan het einde van de levensduur geschikt zijn voor hergebruik of recycling. Door selectieve scheiding van restafval draagt u bij aan een beter hergebruik van waardevolle grondstoffen. Lever uw oude machine in bij een inzamelpunt voor huishoudelijke apparaten of bij uw milieupark. Uw gemeente informeert u graag over de verschillende mogelijkheden van afvalinzameling.

Voor meer informatie over de duurzaamheidsstrategie van Nespresso, ga naar www.nespresso.com/positive

Η συσκευή αυτή είναι σύμφωνη με την Οδηγία ΕΕ 2012/19/ΕΕ. Τα υλικά συσκευασίας και η συσκευή περιέχουν ανακυκλώσιμα υλικά.

Η συσκευή σας περιέχει πολύτιμα υλικά τα οποία μπορούν να επαναχρησιμοποιηθούν ή να ανακυκλωθούν. Ο διαχωρισμός των εναπομεινάντων απορριμμάτων σε διαφορετικές κατηγορίες διευκολύνει την ανακύκλωση πολύτιμων πρώτων υλών. Αφήστε τη συσκευή σας σε ένα σημείο συλλογής. Πληροφορίες σχετικά με τη διάθεση απορριμμάτων μπορείτε να έχετε από τις τοπικές αρχές.

Για περισσότερες πληροφορίες σχετικά με τις δράσεις της Nespresso για τη διατηρήσιμη ανάπτυξη, επισκεφθείτε την ιστοσελίδα www.nespresso.com

Beperkte Garantie / Περιορισμένη εγγύηση

De garantie van Krups in geval van eventuele materiaal- en productiefouten loopt tot twee jaar vanaf de aankoopdatum van dit apparaat. Tijdens de garantieperiode repareert of vervangt Krups naar eigen goeddunken defecte producten zonder dat daaraan kosten voor de gebruiker verbonden zijn. Vervangende apparaten of gerepareerde onderdelen vallen slechts onder de garantie voor de duur van de niet-verstreken termijn van de oorspronkelijke garantie of voor de duur van zes maanden, waarbij de langste termijn als regel wordt gehanteerd. Deze beperkte garantie is niet van kracht voor eventuele storingen die te wijten zijn aan een ongeluk, onoordeelkundig gebruik, gebrekkig onderhoud of normale slijtage. Behoudens wettelijke bepalingen houden deze beperkte garantievoorwaarden geenszins uitsluitingen, beperkingen of wijzigingen in en vormen ze een aanvulling op de statutaire rechten die van toepassing zijn op de verkoop van een product. Als u de indruk hebt dat uw product defect is, neem dan contact op met Krups en informeer naar de reparatiemogelijkheden en -adressen.

Η Krups παρέχει εγγύηση για το συγκεκριμένο προϊόν κατά σφαλμάτων υλικών και εργασιών, για δύο έτη από την ημερομηνία αγοράς. Κατά τη διάρκεια αυτής της περιόδου, η Krups θα επισκευάσει ή θα αντικαταστήσει, κατά την κρίση της, οποιοδήποτε ελαττωματικό προϊόν, ανεξόδως για τον αγοραστή. Τα αντικατασταθέντα προϊόντα ή τα επισκευασμένα μέρη καλύπτονται με εγγύηση, η οποία θα έχει διάρκεια το χρόνο που απομένει από την αρχική εγγύηση ή έξι μήνες, όποιο διάστημα είναι μεγαλύτερο. Η παρούσα περιορισμένη εγγύηση δεν ισχύει για οποιοδήποτε ελάττωμα οφείλεται σε ατύχημα, κακή χρήση, ακατάλληλη συντήρηση ή κανονική φθορά. Εκτός από το βαθμό που επιτρέπεται από την ισχύουσα νομοθεσία, οι όροι της παρούσας περιορισμένης ευθύνης δεν αποκλείουν, περιορίζουν ή τροποποιούν, αλλά ισχύουν επιπρόσθετα στα επιβεβλημένα νόμιμα δικαιώματα που αφορούν την πώληση του προϊόντος σε εσάς. Εάν πιστεύετε ότι το προϊόν που έχετε είναι ελαττωματικό, επικοινωνήστε με την Krups για οδηγίες σχετικά με το που θα το στείλετε ή θα το φέρετε για επισκευή.

Specifikace / Műszaki adatok

XN600

 220-240 V~, 50-60 Hz, 1150-1260 W

Frekvence / 2.402 - 2.480 GHz
Frekvencia Síla signálu 4dBm / Sugárzási teljesítmény 4dBm

P_{max} 19 bar / 1.9 MPa

 Váha: ~4.4 kg / Tömeg: ~4.4 kg

 ~1,11 l / ~1.11 L

  38.05 cm  28.7 cm  22.3 cm

Obsah / Tartalom

Specifikace / Műszaki adatok	118
Obsah balení / Csomag tartalma	119
Nespresso Expert / Nespresso Expert	119
Bezpečnostní instrukce / Biztonsági előírások	120
Popis kávovaru / Készülék áttekintése	127
Stáhněte si aplikaci / Töltse le az alkalmazást	128
Párování / Párosítás	128
Funkce konektivity / Kapcsolati funkciók	128
První použití (nebo použití po delší době nečinnosti) / Első használat (vagy használat hosszabb szünet után)	129
Vypnutí kávovaru / Készülék kikapcsolása	130
Pravidelná příprava kávy / Kávőfőzés	131
Programování objemu vody / Mennyiségek programozása	133
Péče o kávovar / Készülék karbantartása	134
Vstup do režimu nastavení / Belépés a menübe	135
Režim nastavení: Koncept úspory energie / Beállítás: Energiatakarékos üzemmód beállítása	136
Režim nastavení: Obnovení továrního nastavení / Beállítás: Gyári értékek visszaállítása	137
Režim nastavení: Bluetooth® / Beállítás: Bluetooth®	137
Režim nastavení: Vypouštění systému, před opravou nebo jako ochrana před mrazem / Beállítás: Rendszer ürítése használaton kívüli időszak előtt, vagy fagykár megelőzése céljából	138
Režim nastavení: Tvrdost vody / Beállítás: Vízkeménység	139
Režim nastavení: Odvápňení / Beállítás: Vízkőmentesítés	140
Řešení problémů / Hibaelhárítás	142
Kontaktujte Nespresso Club / Lépjén kapcsolatba a Nespresso Club-al	144
Likvidace odpadu a ochrana životního prostředí / Megsemmisítés és Környezetvédelem	144
Omezená záruka / Korlátozott garancia	145

CZ

HU

○ CZ Obsah balení/
○ HU Csomag tartalma

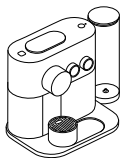

- 1 **Kávovar Nespresso Expert**
Nespresso Expert kávéfőző



- 2 **Tasting box s Nespresso kapslemi**
Kapszulaválogatás Nespresso őrleményekből



- 3 **Üvítací desky Nespresso**
Nespresso üdvözlő mappa

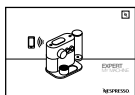

- 4 **Návod k použití**
Használati útmutató



- 5 **1x Test na tvrdost vody umístěný v Návodu k použití**
1 db Vízkeménység ellenőrző tesztcsík, melyet a használati útmutatóban talál

Nespresso Expert/ Nespresso Expert

Nespresso je exkluzivním systémem pro přípravu výjimečné kávy Espresso, každý den. Všechny kávovary jsou vybaveny jedinečným extrakčním systémem, který zaručuje tlak až 19 bar. Každý parametr byl vypočítán s vysokou přesností tak, aby bylo možné získat veškeré aroma každé kávy, dodat jí tělo a vytvořit nesrovnatelnou a bohatou cremu.

A Nespresso exkluzív rendszerével nap mint nap tökéletes eszpresszót készíthet. Minden kávégép egy egyedülálló kivonó-rendszerrel van ellátva, mely maximum 19 bar nyomást biztosít. Minden paramétert a lehető legpontosabban számítottunk ki, hogy az összehasonlíthatatlanul sűrű és selymes krémben kibontakozhasson a kávéőrlemények minden aromája.

⚠ POZOR: pokud uvidíte tento symbol, přečtěte si bezpečnostní pokyny, abyste předešli možnému úrazu nebo poškození přístroje.

FIGYELEM: ha ezt a jelet látja, az esetleges sérülések és károk megelőzése érdekében olvassa el a biztonsági előírásokat.

i INFORMACE: pokud uvidíte tento symbol, vezměte na vědomí doporučení pro bezpečné a správné používání svého přístroje.
INFORMÁCIÓ: ha ezt a jelet látja, a készülék biztonságos és megfelelő használatára érdekében vegye figyelembe az adott tanácsot.



POZNÁMKA: pokud uvidíte tento symbol, vezměte na vědomí, že pro tuto funkci můžete využít aplikace. Pro více informací použijte aplikaci.
MEGJEGYZÉS: ha ezt a jelet látja, akkor az adott funkciót az Alkalmazás segítségével is használhatja. Az Alkalmazás segítségével további információhoz juthat.



⚠ VAROVÁNÍ: bezpečnostní pokyny jsou součástí přístroje. Pozorně si je přečtěte před prvním použitím přístroje. Uchovávejte je na místě, kde budou kdykoli k dispozici.

⚠ VAROVÁNÍ: pokud uvidíte tento symbol, přečtěte si bezpečnostní pokyny, abyste předešli možnému úrazu nebo poškození přístroje.

⚠ VAROVÁNÍ: riziko úrazů, pokud není přístroj používán správně dle pokynů výrobce.

⚠ VAROVÁNÍ: po použití se nedotýkejte horkých ploch (varná jednotka, trysky na kávu a horkou

vodu), nebezpečí popálení zbytkovým teplem.

⚠ VAROVÁNÍ: nevkládejte cizí předměty do nádoby na vodu a varné jednotky.

i INFORMACE: pokud uvidíte tento symbol, vemte na vědomí doporučení pro bezpečné a správné používání přístroje.

- Přístroj je určen pro přípravu nápojů v souladu s těmito pokyny.
- Nepoužívejte přístroj k jinému, než danému účelu.
- Přístroj byl navržen pro použití v interiéru, pouze za standardních teplotních podmínek.
- Chraňte přístroj před přímým slunečním svitem, vlhkostí a delším působením vody.
- Tento přístroj je určen pro

používání v domácnosti a podobné využití, jako: v zaměstnaneckých kuchynkách obchodů, kanceláří a jiných pracovištích, v obytných budovách zemědělských usedlostí; v hotelech, motelech a jiných rezidenčních budovách.

- Děti ve věku od 8 let mohou přístroj používat jen pod dohledem nebo byly-li seznámeny s bezpečnostními pokyny a jsou si plně vědomy rizika s manipulací souvisejícím. Čištění a údržbu nesmí provádět děti bez dozoru.
- Zajistěte, aby byl přístroj i přírodní kabel mimo dosah dětí mladších 8 let.
- Osoby se sníženými fyzickými, smyslovými či duševními schopnostmi nebo s nedostatkem znalostí a zkušeností mohou přístroj používat jen pod dohledem

nebo byly-li seznámeny s bezpečnostními pokyny a jsou si vědomy rizika s manipulací souvisejícím.

- Dohlédněte na děti, aby si s přístrojem nehrály.
- Výrobce nepřebírá žádnou odpovědnost a záruka se nevztahuje na: komerční využití přístroje, nevhodné zacházení či použití, škody způsobené používáním k jiným účelům, nesprávnou činností, neprofesionálními opravami nebo nedodržením bezpečnostních pokynů.

Vždy postupujte dle instrukcí k čištění přístroje.

- Odpojte přístroj ze sítě.
- Nečistěte přístroj, je-li stále horký.
- Čistěte jemným a vlhkým hadříkem nebo houbičkou.
- Nikdy neponořujte přístroj

nebo jeho části do vody.

Ochrana před úrazem elektrickým proudem a proti požáru.

- V případě nebezpečí: ihned vytáhněte zástrčku ze zásuvky.
- Příklad připojte pouze do vhodných, snadno dostupných a uzemněných elektrických zásuvek. Ujistěte se, že napětí elektrického zdroje je stejné jako napětí uvedené na štítku přístroje. Nesprávné připojení vede k zániku záruky.

Přístroj může být zapojen do sítě až po kompletní instalaci.

- Netahejte kabel přes ostré hrany, přisvorkujte jej nebo nechte volně viset.
- Ujistěte se, že kabel není vystaven nadměrnému žáru

ani vlhkosti.

- Pokud jsou kabel nebo zástrčka poškozené, musí být, z důvodu bezpečnosti, vyměněny výrobcem, jeho servisem nebo jinou kvalifikovanou osobou.
- Pokud jsou kabel nebo zástrčka poškozené, přístroj nepoužívejte. Obráťte se na Nespresso Club nebo autorizovaného zástupce Nespresso.
- Je-li nutné použít prodlužovací kabel, používejte pouze uzemněný kabel s vodičem o průměru alespoň 1,5 mm² a odpovídajícího příkonu.
- Abyste předešli nebezpečí, nikdy neumísťte přístroj na/k horkým plochám, jako jsou radiátory, trouby, plynové hořáky apod.
- Příklad postavte na vodorovný, stabilní a rovný povrch. Povrch

musí být odolný vůči teplu a tekutinám, jako jsou káva, voda, odvápnovací prostředek apod.

- Odpojte přístroj ze sítě, pokud jej nebudete delší dobu používat. Odpojte přístroj vytažením zástrčky, nikoli tahem za kabel, mohlo by dojít k poškození kabelu.
- Před čištěním a servisem přístroje jej odpojte od elektrického proudu a nechte vychladnout.
- Nikdy nesahejte na kabel mokřima rukama.
- Nikdy neponořujte přístroj či jeho části do vody ani jiné tekutiny.
- Nikdy nevkládejte přístroj či jeho části do myčky nádobí.
- Elektrický proud je v kombinaci s vodou nebezpečný a může vést ke smrtelnému úrazu.
- Příklad nerozebírejte. Je pod napětím!

- Do otvorů přístroje nevkládejte žádné předměty. V opačném případě může dojít k požáru či úrazu elektrickým proudem!

Ochrana před úrazem během provozu přístroje.

- Při manuální přípravě kávy nikdy nenechávejte přístroj během provozu bez dozoru. Aby se zamezilo jakémukoliv možnému zranění, musí být při naplánované anebo odložené přípravě kávy dodržena dodatečná bezpečnostní opatření, jako je: respektování zamýšleného použití, ujištění, že je umístěn šálek odpovídající velikosti, a že posuvník pro vkládání kapslí je zcela zavřený, zajištění, aby byla doplněná voda v nádobě na vodu a umístění přístroje a kabelu z dosahu dětí nebo zvířat.

- Nepoužívejte přístroj, pokud je poškozený nebo nepracuje správně. Okamžitě vytáhněte zástrčku ze zásuvky. Kontaktujte *Nespresso* Club nebo autorizovaného zástupce *Nespresso* pro opravy, servisní zásahy nebo úpravy přístroje.
- Poškozený přístroj může způsobit úraz elektrickým proudem, popálení a požár.
- Vždy zcela uzavřete páku přístroje a neotevírejte ji za chodu přístroje. Nebezpečí opaření!
- Nikdy nesahejte pod výpusť kávy, hrozí nebezpečí opaření.
- Nikdy nesahejte do prostoru pro vkládání a odstraňování kapslí. Nebezpečí úrazu!
- Při neproražení kapsle čepelemi může dojít k protékání vody okolo kapsle a poškození přístroje.
- Nikdy nepoužívejte již použité, poškozené nebo deformované kapsle.
- Pokud je kapsle zablokovaná v prostoru pro kapsle, vypněte přístroj a odpojte jej z elektrického proudu. Kontaktujte *Nespresso* Club nebo autorizovaného zástupce *Nespresso*.
- Naplňte nádobu na vodu čerstvou pitnou vodou.
- Vyprázdněte nádobu na vodu, pokud nebudete přístroj delší dobu používat.
- Vyměňte vodu v nádobě na vodu, pokud jste přístroj nepoužívali během víkendů či jiného delšího časového úseku.
- Nepoužívejte přístroj bez odkapávací misky a mřížky, abyste předešli riziku vylití či vystříknutí tekutiny na okolní plochy.
- Nedotýkejte se horkých povrchů. Dotýkejte se jen rukojetí, ochranných ploch nebo tlačítek.
- Nepoužívejte žádný agresivní čisticí prostředek. Povrch přístroje otírejte vlhkým hadříkem a jemným čisticím prostředkem.
- K čištění kávovaru používejte pouze vhodné čisté pomůcky.
- Při vybalování přístroje odstraňte plastovou fólii z odkapávací mřížky a vyhoďte ji.
- Tento přístroj je navržen pro *Nespresso* kávové kapsle, které jsou dostupné výhradně v *Nespresso* Clubu a *Nespresso* Boutiques.
- Všechny *Nespresso* přístroje procházejí přísnými kontrolními testy. Testy kvality se v praxi provádějí na náhodně vybraných kávovarech, proto mohou být patrné stopy předchozího použití.
- *Nespresso* si vyhrazuje právo na změnu návodu k použití bez předchozího upozornění.
- Toto zařízení obsahuje magnety.

Odvápnění

- *Nespresso* odvápnovací prostředek, je-li používán správně, pomáhá zajistit řádné fungování vašeho přístroje po dobu jeho životnosti a zajistí dokonalý požitek z kávy, den za dnem.
- *Nespresso* odvápnovací roztok byl speciálně vyvinut pro *Nespresso* přístroje; použití jakéhokoli nevhodného odvápnovacího prostředku může způsobit poškození kávovaru nebo jej nedostatečně odvápnit.
- Váš kávovar *Nespresso* vypočítá, kdy je potřeba přístroj odvápnit, na základě množství použité vody a

tvrdosti vody. Tato hodnota je nastavena při prvním použití přístroje pomocí testu na tvrdost vody. Otestujte tvrdost vody, pokud kávovar použijete na jiném než obvyklém místě.

- Zajistěte, že bude kávovar odvápněn, jakmile o to požádá; pozdější odvápnění nemusí být zcela účinné.

USCHOVEJTE TENTO NÁVOD.

Předejte jej dalšímu uživateli.

Tento návod k použití je k dispozici také v PDF verzi na nespresso.com



⚠ FIGYELMEZTETÉS: a biztonsági előírások a készülék részét képezik. Olvassa el figyelmesen az első használat előtt. Tartsa a készülék mellett, vagy olyan helyen ahol később is megtalálja.

⚠ FIGYELMEZTETÉS: ha ezt a jelet látja, az esetleges sérülések és károk megelőzése érdekében olvassa el a biztonsági előírásokat.

⚠ FIGYELMEZTETÉS: a készülék nem megfelelő használata esetén fennáll a sérülés veszélye.

⚠ FIGYELMEZTETÉS: használat után a készülék egyes részei felmelegedhetnek (főzőfej, kávé és forró víz kifolyó),

ezért ne érintse meg őket.

⚠ FIGYELMEZTETÉS: ne helyezzen idegen tárgyakat a készülékbe vagy a víztartályba.

ℹ INFORMÁCIÓ: ha ezt a jelet látja, a készülék biztonságos és megfelelő használata érdekében vegye figyelembe az adott tanácsot.

- A készülék az útmutatóban található előírásoknak megfelelően italok készítésére való.
- A készüléket kizárólag rendeltetésének megfelelően használja.
- A készüléket beltéri, nem szélsőséges hőmérsékleti viszonyok melletti használatra tervezték.
- Ügyeljen arra, hogy a készüléket ne érje közvetlen napsugárzás, illetve ne

tartsa nedves vagy párás környezetben.

- A készülék kizárólag háztartási és ahhoz hasonló célú felhasználásra szolgál, mint például: üzletekben kialakított dolgozói konyhákban, irodákban és egyéb munkahelyeken, hotel- és motelvendégek számára, egyéb lakókörnyezetekben és szálláshelyeken.
- A készüléket 8 év feletti gyermekek csak felügyelettel használhatják, és ha a biztonságos használatról illetve a használatlalt kapcsolatos veszélyekről tájékoztatást kaptak. A tisztítást és karbantartást gyermekek ne végezzék, kivéve ha idősebbek 8 évesnél, és felnőtt felügyeli őket.
- A készüléket és a kábelét tartsa távol a 8 év alatti

gyermekektől.

- A készüléket korlátozott fizikai, érzékszervi vagy szellemi képességekkel rendelkező, vagy kevés tapasztalattal és szakismerettel rendelkező személyek csak felügyelettel használhatják, vagy ha a biztonságos használatról illetve a használatlalt kapcsolatos veszélyekről tájékoztatást kaptak.
- Gyermekek ne játszanak a készülékkel.
- A gyártó nem vállal felelősséget a készülék kereskedelmi vagy nem megfelelő használatáért, az előírtaktól eltérő célú használatból következő károkért, hibás működtetésért, nem szakszerű javításért, illetve az utasítások be nem tartásáért, és ezekben az esetekben a garancia sem

érvényes.

Minden esetben kövesse a tisztítással kapcsolatos tanácsokat.

- Húzza ki a készüléket a konnektorból.
- Ne tisztítsa a készüléket amíg meleg.
- A tisztítást nedves ruhával vagy szivaccsal végezze.
- A készüléket vagy alkatrészeit nem szabad vízbe vagy más folyadékba meríteni.

Kerülje az áramütést és tüzet okozó helyzeteket.

- Vészhelyzet esetén: Haladéktalanul áramtalanítsa a készüléket, húzza ki a konnektorból.
- A készüléket csak megfelelő, könnyen elérhető, földelt elektromos hálózati csatlakozóhoz csatlakoztassa.

Győződjön meg arról, hogy a hálózati feszültség megegyezik a készülék adattábláján feltüntetett feszültségértékkel. Nem megfelelő csatlakozás használata érvényteleníti a garanciát.

A készüléket csak a telepítést követően csatlakoztassa.

- Ne vezesse át a kábelt éles felületeken, ne szorítsa össze és ne hagyja lelőgni.
- Védje a kábelt hőhatástól és nedvességtől.
- A sérült tápkábelt vagy csatlakozót kizárólag a gyártó, annak szervizpartnere vagy hasonló képesítésű szakember cserélheti ki a veszélyek elkerülése végett.
- Ha a kábel sérült vagy a csatlakozó, ne üzemeltesse a készüléket. A készüléket

juttassa vissza a *Nespresso* Club címére vagy a *Nespresso* hivatalos képviselőjéhez.

- Ha szükség van hosszabbítókábelre, kizárólag legalább 1,5 mm² keresztmetszetű vagy a bemeneti áramnak megfelelő földelt vezetőkábel használjon.
- A veszélyes sérülések elkerülése érdekében soha ne helyezze a készüléket forró felületre vagy annak közelébe, például radiátor, főzőlap, sütő, gázégő vagy hasonló eszközök és nyílt láng közelébe.
- A készüléket mindig vízszintes, szilárd és sima felületre tegye. A felületnek ellenállóknak kell lennie a hővel és folyadékokkal – vízzel, kávéval, vízkőoldóval és hasonlókkal – szemben.
- Ha hosszabb ideig nem

használja a készüléket, húzza ki a tápkábelt a hálózathoz. Ilyenkor mindig a konnektordugót fogja, és soha ne a kábelt húzza, mert a kábel megsérülhet!

- Tisztítás és javítás előtt húzza ki a dugót a konnektorból, és hagyja kihűlni a készüléket.
- Soha ne fogja meg a kábelt nedves kézzel!
- A készüléket vagy alkatrészeit nem szabad vízbe vagy más folyadékba meríteni.
- A készüléket vagy alkatrészeit soha ne tegye mosogatógépbe.
- A vízzel érintkező elektromos részek veszélyesek, halálos áramütést okozhatnak.
- Ne bontsa meg a készüléket! Fennáll a halálos áramütés veszélye!
- A készülék nyílásaiba ne dugjon semmit! Tűz

és áramütés lehet a következménye!

A készülék használatakor kerülje a lehetséges sérüléseket.

- Használat közben ne hagyja felügyelet nélkül a készüléket. Amennyiben alkalmazás segítségével, vagy előre programozottan használja a készüléket, a sérülések elkerülése érdekében legyen tekintettel a következőkre: győződjön meg róla, hogy megfelelő méretű csészét használ, ellenőrizze hogy a csészőkar zárt állapotban van, illetve hogy van elegendő víz a víztartályban. A készüléket és annak kábelét ne tartsa gyermekek, vagy állatok által elérhető helyen.
- Ne használja a készüléket, ha a készülék sérült vagy nem működik megfelelően.

Azonnal húzza ki a dugót a konnektorból. Ellenőrzésre, javításra vagy beállításra a készüléket juttassa el a *Nespresso* Club címére vagy a *Nespresso* hivatalos képviselőjéhez.

- A sérült készülék áramütést, égési sérülést és tüzet okozhat.
- A készülék működése közben mindig zárja be teljesen a csúszókapcsolót, és soha ne nyissa fel. Ilyenkor leforrázhatja magát.
- Ne tegye az ujját a kávékifolyó alá, mert leforrázhatja magát.
- Ne dugja be az ujját a kapszularekeszbe vagy a kapszulatartóba. Sérülést okozhat!
- Ha a kapszulát a pengék nem fúrnak át, a víz a kapszula köré folyhat, és a készülék megsérülhet.
- Soha ne használjon sérült,

deformálódott vagy használt kapszulát.

- Ha kapszula szorult a kapszularekeszbe, a további használat előtt kapcsolja ki a gépet, és húzza ki a dugót a konnektorból. Hívja a *Nespresso* Club munkatársát vagy a *Nespresso* hivatalos képviselőjét.
- Csak friss ivóvizet töltsön a víztartályba.
- Ha a készüléket huzamosabb ideig nem használja (pl. vakáció), a víztartályt ürítse ki.
- Ha a készüléket a hétvégén vagy néhány napig nem használta, cserélje ki a víztartályban lévő vizet.
- Ne használja a készüléket csepegtetőtálca és csepprács nélkül, hogy elkerülje a folyadék környező felületekre folyását.
- A készülék egyes felületei felforrósodhatnak, ne érints

meg őket. Használjon kesztyűt vagy kendőt.

- Ne használjon erős súroló- vagy oldószert. A készüléket nedves ruhával és kímélő tisztítószerrel tisztítsa meg.
- A gép tisztításához csak tiszta eszközöket használjon.
- Amikor kicsomagolja a készüléket, vegye le és dobja ki a műanyag fóliát.
- A készüléket *Nespresso* kávékapszulákkal való használatra tervezték, amelyeket a *Nespresso* Clubon keresztül vagy a *Nespresso* hivatalos képviselőjénél szerezhethet be.
- Minden *Nespresso* készüléknek szigorú követelményeknek kell megfelelnie. A megbízhatóság ellenőrzésére szolgáló tesztek véletlenszerűen kiválasztott készülékeken, gyakorlati használat során hajtjuk

végre. Néhány készüléken ezért látszódhatnak korábbi használatra utaló jelek.

- A *Nespresso* fenntartja a jogot az utasítások előzetes figyelmeztetés nélkül történő megváltoztatására.
- A készülék mágneseket tartalmaz.

Vízkömentesítés

- Helyes használat esetén a *Nespresso* vízkömentesítő elősegíti gépe megfelelő működését a készülék élettartama alatt, és gondoskodik arról, hogy az Ön kávéja ugyanolyan tökéletes legyen, mint az első alkalommal.
- A *Nespresso* vízkömentesítő folyadékot kifejezetten *Nespresso* készülékekhez fejlesztették ki. Bármilyen egyéb vízkömentesítő szer használata elégtelen vízkömentesítéshez, vagy a

készülék meghibásodásához vezethet.

- Az Ön *Nespresso* készüléke az elhasznált vízmennyiség és a beállított vízkeménység alapján kiszámolja a vízkömentesítés esedékességét.
- Törekedjen rá, hogy a készülék jelzését követően mihamarabb elvégezze a vízkömentesítést. A később elvégzett vízkömentesítés kevésbé hatékony.

ŐRIZZE MEG EZT A HASZNÁLATI ÚTMUTATÓT Adja át a készülék későbbi használójának. A használati utasítás letölthető PDF formátumban a www.nespresso.com oldalról.

CZ Popis kávovaru / Készülék áttekintése

HU

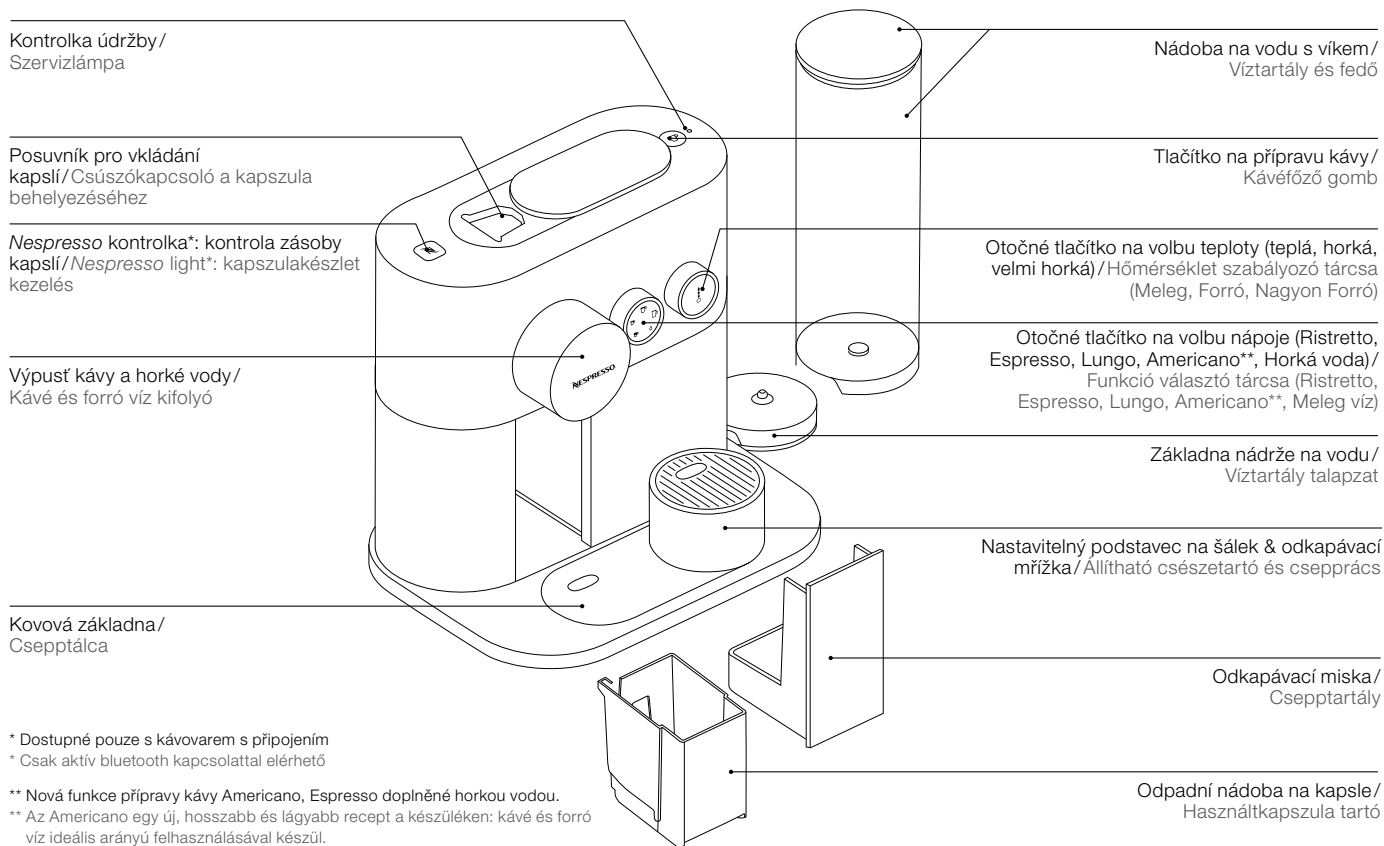

Stáhněte si aplikaci / Töltse le az alkalmazást

- 1 **Stáhněte si Nespresso aplikaci.** Pokud ji již máte, aktualizujte ji, prosím.

Töltse le a Nespresso alkalmazást.

Ha már telepítve van, akkor kérjük frissítse.



Ověřte si kompatibilitu svého zařízení na www.nespresso.com

A kávéfőző és mobilkészülök kompatibilitásának ellenőrzéséhez látogassa meg a www.nespresso.com weboldalt.

- 2 **Spusťte aplikaci.**

Indítsa el az alkalmazást.

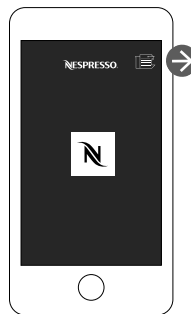

- 3 **Klikněte na ikonu kávovaru.**

Koppintson a készülék ikonjára.

Párování / Párosítás

- i** **Mějte prosím na paměti,** že před spárování přístroje s tabletem nebo smartphonem musí být aktivováno *Bluetooth®*.

Kérjük, ne felejtse el előzetesen aktiválni a *Bluetooth®* kapcsolatot okostelefonján vagy tablettén.

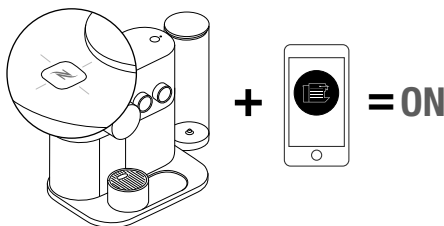

Jakmile je párování dokončeno, kontrola na přístroji 3x zabliká.

Amennyiben a párosítás sikeres volt a Nespresso jel 3-szor felvillan.

Funkce konektivity / Kapcsolati funkciók

- Správa receptur
- Kontrola zásoby kapslí
- Plánování přípravy kávy
- Okamžitá příprava
- Signalizace údržby
- Signalizace potřeby odvápnění
- A více je k vidění přes Nespresso aplikaci
- Mennyiség programozás
- Kapszulakészlet kezelés
- Időzített kávéfőzés
- Kávéfőzés azonnal
- Karbantartási értesítések
- Figyelmeztetés vízkömentesítésre
- És még több minden az alkalmazásban

- ☉ První použití (nebo použití po delší době nečinnosti) /
☉ Első használat (vagy használat hosszabb szünet után)

⚠ **Nejdříve si přečtěte bezpečnostní pokyny, vyhněte se tak riziku zásahu elektrickým proudem a požáru.**
Olvassa el a biztonsági előírásokat hogy elkerülje a halálos áramütés vagy tűz veszélyét.

- 1 **Opláchněte nádobu na vodu předtím,** než ji naplníte pitnou vodou (viz sekce péče o kávovar).

Távolítsa el és tisztítsa meg a víztartályt és a használtkapszula tartót.
(lásd: Készülék karbantartása).

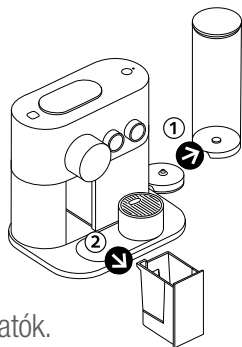

- 2 **Upravte délku kabelu,** zbývající část uložte pod kávovar a pojistku vraťte zpět na místo. Zajistěte, aby byl stroj ve svislé poloze.

Állítsa be a kábel megfelelő hosszúságát, felesleget a készülék alatt tárolhatja. Győződjön meg róla hogy a készülék függőleges állapotban van.

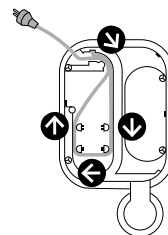

⚠ **Odnímatelné části nelze mýt v myčce nádobí.**
A készülék alkatrészei mosogatógépben nem tisztíthatók.

- 3 **Zapojte přístroj do sítě.**

Csatlakoztassa a készüléket az elektromos hálózathoz.

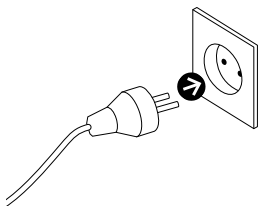

- 4 **Naplňte nádobu na vodu** čerstvou pitnou vodou.

Töltse fel a víztartályt friss tiszta vízzel.

- 5 **Postavte nádobu na vodu na základnu,** ujistěte se, zda je správně nasazena a umístěte odkapávací misku a odpadní nádobu na kapsle na své místo.

Helyezze vissza a víztartályt a talapzatra biztosíva a megfelelő illeszkedést, majd tegye vissza a csepptálcát és a használtkapszula tartót.

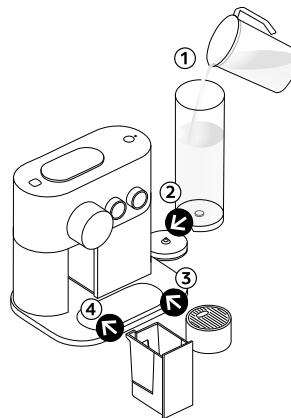

- 6 **Zapněte kávovar stiskem tlačítka,** pohybem tlačítek nebo otevřením posuvníku pro vkládání kapslí. Ovladač teploty se rozblíká. Nahřívání trvá přibližně 30 sekund. Jakmile ovladač teploty přestane blikat, je kávovar připraven k použití.

A készülék bekapcsolása a gomb megnyomásával, a tárcsák forgatásával, vagy a csúszókapcsoló mozgatásával lehetséges. A hőmérsékletszabályzó tárcsa villogni kezd. A felfűtés kb. 30 másodpercig tart. Folyamatos fény: a gép készenlétben áll.

- 7 **Nastavení připojení kávovaru** najdete v sekcích »Stáhněte si aplikaci« a »Párování« na straně 128. K vašemu *Nespresso* Expert kávovaru může být připojeno více zařízení pouze pokud používáte unikátní členské číslo. Ke spárování kávovaru s více zařízeními následujte instrukce v sekci »Stáhněte si aplikaci« a »Párování«.

Ha mobil eszközével szeretne csatlakozni a készülékhez, akkor kövesse a „Töltse le az alkalmazást” és a „Párosítás” fejezetben szereplő utasításokat, melyeket a 128 oldalon talál. Több eszköz is csatlakoztatható az Ön *Nespresso* Expert készülékéhez amennyiben minden felhasználó ugyanazt a klubtagságot használja. Több eszköz csatlakoztatásához kövesse minden esetben a „Töltse le az alkalmazást” és a „Párosítás” fejezetben szereplő utasításokat.

- 8 **Před přípravou jakékoli kávy** se ujistěte, že jste opláchli kávovar:
1. Vložte nádobu pod výpusť kávy.
 2. Zavřete posuvník pro vkládání kapslí, zvolte Lungo a stiskněte tlačítko na přípravu kávy. Pokud se proces proplachování nespustí na první pokus a kontrolka údržby svítí, stiskněte tlačítko na přípravu kávy znovu.
 3. Opakujte třikrát.
 4. Zvolte horkou vodu a stiskněte tlačítko na přípravu kávy. Pokud se proces proplachování nespustí na první pokus a kontrolka údržby svítí, stiskněte tlačítko na přípravu kávy znovu.
 5. Opakujte dvakrát.
 6. Vyčistěte odkapávací misku.

Az első kávéfőzés előtt öblítse át a készüléket a következő módon:

1. Helyezzen egy megfelelő edényt a kávékifolyó alá.
2. Zárja be csúszókapszolót, majd válassza a lungo funkciót és nyomja meg a kávéfőző gombot a készülék öblítéséhez. Amennyiben a folyamat nem indul el első próbálkozásra és a szervizlámpa továbbra is világít, akkor nyomja meg a gombot még egyszer.
3. Ismételje meg 3 alkalommal.
4. Válassza a forróvíz funkciót és nyomja meg a kávéfőző gombot. Amennyiben a folyamat nem indul el első próbálkozásra és a szervizlámpa továbbra is világít, akkor nyomja meg a gombot még egyszer.
5. Ismételje meg 2 alkalommal.
6. Úrítse ki a csepptálcát.

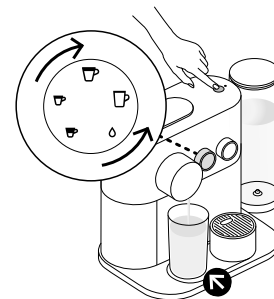

Vypnutí kávovaru / Készülék kikapcsolása

Vypněte kávovar otočením tlačítka na volbu teploty 0. Kontrolka před vypnutím na 5 sekund zablíká.

A készülék kikapcsolása a hőmérséklet szabályozó 0 fokig történő elforgatásával lehetséges. A lámpák 5 másodpercig villognak mielőtt a kávéfőző kikapcsol.

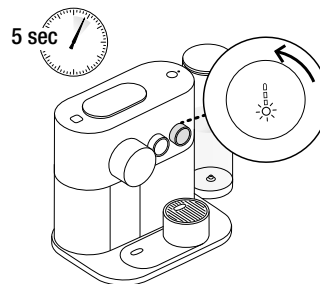



Pravidelná příprava kávy / Kávéfőzés

i Nahřívání trvá cca 30 sekund. Během nahřívání si můžete zvolit požadovanou velikost šálku a stisknout tlačítko přípravy. Jakmile je kávovar připraven, káva teče z výpusti.

A felfűtés kb. 30 másodpercig tart. Felfűtés közben bármelyik kávéfőzési funkciót kiválasztható és aktiválható a gomb megnyomásával. A felfűtés után a készülék automatikusan lefőzi a kávé.

2 Pokud chcete použít vysokou sklenici Recipe, posuňte podstavec přes kovovou základnu.

Receptes pohár használatához csúsztassa el a csészetartót a fém talpatzon.

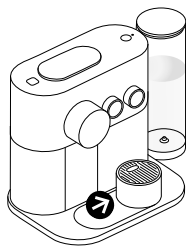

3 Otevřete posuvník, vložte kapsli a posuvník zavřete.

- Ristretto (25 ml)
- Espresso (40 ml)
- Lungo (110 ml)
- Americano (25 ml kávy; 125 ml horké vody)
- Horká voda (200 ml)

Vyberte si svou recepturu otočením tlačítka na požadovaný nápoj. Otočným tlačítkem nastavte požadovanou teplotu. Stiskněte tlačítko na přípravu kávy. Káva teče do šálku.

Nyissa ki a csúszókapcsolót, helyezzen be egy kapszulát, majd zárja be.

- Ristretto (25 ml)
- Espresso (40 ml)
- Lungo (110 ml)
- Americano (25 ml kávé; 125 ml forró víz)
- Forró víz (200 ml)

A választott ital elkészítése a funkcióválasztó tárcsa elforgatásával lehetséges. Az ital hőmérsékletét, a hőmérsékletszabályzó tárcsa segítségével választhatja ki. Nyomja meg a gombot a készülék tetején. A kávékészítés megkezdődik.

1 Naplňte nádobu na vodu čerstvou pitnou vodou. Vložte šálek pod výpust' kávy.

Töltse fel a víztartályt friss tiszta vízzel. Helyezzen egy csészét a kifolyó alá.

i K zajištění hygienických podmínek důrazně doporučujeme vyměnit vodu, nebyl-li kávovar delší dobu používán a nepoužívat již jednou použité kapsle.

i Nejvyšší možné nastavení teploty vody je velmi horké, doporučujeme proto použít šálek s ouškem.

i A megfelelő higiénia biztosításának érdekében javasoljuk hogy kerülje a már lefőzött kapszulák újbóli használatát, illetve a készülék hosszabb állása után cserélje a vizet a víztartályban.

i A „Nagyon Forró” hőmérséklet választásakor javasoljuk, hogy füllel ellátott csészét vagy bögrét használjon.

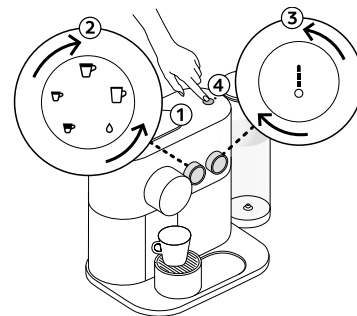

- 4 Příprava** se automaticky ukončí. Kapsle se automaticky vysune do kontejneru na použité kapsle po 10 sekundách.

A kávéfőzés automatikusan megáll.
A készülék a kapszulát 10 másodperc elteltével leejti.

- 5 Pokud chcete manuálně doplnit objem kávy**, stiskněte tlačítko na přípravu do 10 sekund od ukončení přípravy kávy. Pokud si přejete doplnit vodu, zvolte ji na otočném tlačítku na volbu nápoje. Mějte na paměti, že nelze měnit teplotu, pokud kávovar právě připravuje nápoj.

A kávéfőzés végeztével 10 másodpercen belül lehetősége van újra elindítani azt a gomb megnyomásával. Forróvíz hozzáadása a funkcióválasztó tárcsa elforgatásával lehetséges. Felhívjuk figyelmét hogy a hőmérséklet a gép működése közben nem változtatható.



10 sec

- 6 Pokud chcete zastavit přípravu**, stiskněte tlačítko na přípravu kávy nebo lehce posuňte posuvník pro vkládání kapslí doprava. Prosím, mějte na paměti, že není možné manuální doplnění objemu kávy.

A kávéfőzés megszakításához nyomja meg a gombot, vagy mozgassa meg a csúszókapcsolót jobb oldalra. Ezt követően a kávéfőzés újraindítása nem lehetséges.

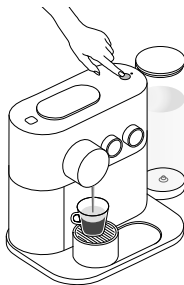

- 7 Při přípravě je možné změnit velikost šálku**, stačí otočit tlačítkem na požadovanou velikost kávy. Kávovar automaticky ukončí přípravu kávy, pokud je objem větší, než požadovaná velikost šálku.





Ha kávéfőzés közben szeretné a kiválasztott mennyiséget megváltoztatni forgassa el a funkcióválasztó tárcsát. A kávéfőző azonnal leáll ha legutoljára választott mennyiséget már lefőzte.

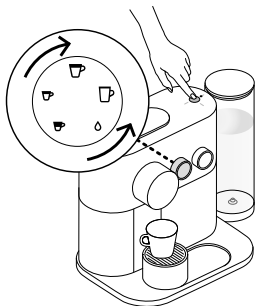

Programování objemu vody / Mennyiségek programozása



Kterékoli tlačítko může být naprogramováno:

-  Ristretto: od 15 do 30 ml
-  Espresso: od 30 do 70 ml
-  Lungo: od 70 do 130 ml
-  Americano: káva od 15 do 110 ml,
Horká voda od 25 do 300 ml
-  Horká voda od 50 do 300 ml

→ Programování objemu káv Ristretto, Espresso a Lungo:

1. Ujistěte se, že je kávovar zapnutý. 2. Otevřete posuvník, vložte kapsli.
3. Posuvník zavřete. 4. Zvolte požadovanou kávu a stiskněte a držte tlačítko na přípravu kávy. 5. Pustte tlačítko, jakmile dosáhnete požadovaného objemu.
6. Tlačítko na přípravu kávy 3x zabliká a potvrdí změnu.

→ Programování objemu kávy Americano:

1. Zvolte Americano a stiskněte a držte tlačítko na přípravu kávy, dokud nedosáhnete požadovaného objemu kávy. 2. Znovu stiskněte a držte tlačítko na přípravu, dokud nedosáhnete požadovaného objemu vody.
3. Tlačítko na přípravu jednou blikne a potvrdí změnu. 4. Voda a káva jsou nyní naprogramovány.

→ Programování objemu horké vody:

1. Zvolte ikonu horké vody, stiskněte a držte tlačítko na přípravu, dokud nedosáhnete požadovaného objemu. 2. Objem vody je nyní naprogramován.

Bármely kávéfunkció mennyisége szabályozható:

-  Ristretto: 15 - 30 ml
-  Espresso: 30 - 70 ml
-  Lungo: 70 - 130 ml
-  Americano: Káv 15 - 110 ml,
forróvíz 25 - 300 ml
-  Forróvíz 50 - 300 ml

→ Ristretto, Espresso és Lungo programozása:

1. Győződjön meg róla, hogy a készülék be van kapcsolva. 2. Nyissa ki a csúszókapcsolót és helyezzen be egy kapszulát. 3. Zárja be a csúszókapcsolót. 4. Válassza ki a megfelelő funkciót és nyomja le és tartsa lenyomva a gombot. 5. Amikor a megfelelő mennyiséget elérte engedje fel a gombot. 6. Megerősítésként a gomb 3 alkalommal felvillan.

→ Americano programozása:

1. Válassza az Americano funkciót majd nyomja le és tartsa lenyomva a gombot ameddig a megfelelő mennyiségű kávé kerül a csészéjébe. 2. Majd nyomja le és tartsa lenyomva ismét a ameddig a megfelelő mennyiségű víz a készülék lefőzi. 3. Megerősítésként a gomb egyszer felvillan. 4. A beállításokat a készülék eltárolta.

→ Forróvíz programozása:

1. Válassza a Forróvíz funkciót majd nyomja le és tartsa lenyomva gombot amíg a megfelelő mennyiségű forróvíz a csészéjébe nem kerül. 2. A Forróvíz mennyiségét a gép eltárolta.

Péče o kávovar / Készülék karbantartása

CZ

HU

- ⚠ **Nikdy přístroj nebo** jeho části nevkládejte do vody nebo jiné tekutiny.
A készüléket vagy alkatrészeit sose merítse vízbe vagy bármilyen folyadékba.

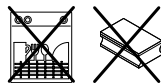

- ⚠ **Nepoužívejte žádný** agresivní čisticí prostředek.
Nepoužívejte ostré ani drsné předměty nebo kartáče.
Nemyjte přístroj v myčce nádobí.
Ne használjon erős tisztító vagy oldószereket, durva szivacsot. Ne tegye mosogatógépbe.

- i** **K zajištění hygienických podmínek** důrazně doporučujeme vyprazdňovat a čistit odpadní nádobu na kapsle a odkapávací misku každý den.
A megfelelő higiénia biztosításának érdekében javasoljuk hogy a használtkapszula tartót és a cseptálcát minden nap ürítse ki és tisztítsa meg.

- 1** **Odstraňte víčko a nádobu na vodu,** očistěte je vlhkým hadříkem se saponátem bez vůně a opláchněte teplou/horkou vodou.
Távolítsa el majd tisztítsa meg a víztartályt nedves puha ruhával és szagtalan tisztítószerrel majd öblítse ki melegvízzel.

- 2** **Osušte části čistým** a suchým ručníkem, utěrkou nebo papírovou utěrkou a složte.
Törölje meg az alkatrészeket majd rakja össze őket.

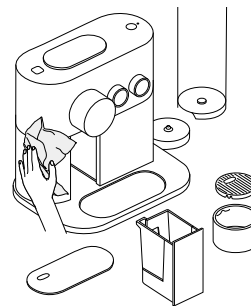

- 3** **Vyčistěte kovovou mřížku a prostor pod ní** saponátem bez vůně a houbičkou.
Nedves ruhával törölje le a készülék burkolatát, különös tekintettel a fém rács alatti területre.

Péče o kávovar / Készülék karbantartása

Tlačítko údržby svítí, tlačítko na přípravu kávy bliká – došla voda.

- Napiňte nádobu na vodu čerstvou pitnou vodou do 90 sekund. Pokud se tak nestane v daném časovém intervalu, bude kapsle odstraněna a volba nápoje zrušena.
- Pokud se proces znovu nespustí na první pokus, stiskněte tlačítko na přípravu kávy znovu.

Tlačítko údržby svítí, tlačítko na přípravu kávy nefunguje.

Odpadní nádoba na kapsle a odkapávací miska nejsou správně zasunuty nebo chybí odpadní nádoba na kapsle: zasuňte znovu odpadní nádobu na kapsle a odkapávací misku na správné místo.

NEBO

Odpadní nádoba na kapsle je plná: vyprázdněte odpadní nádobu na kapsle i odkapávací misku a vraťte je zpět na jejich místo.

Nahlédněte do sekce odstraňování poruch, kde najdete další instrukce.

Servizlampa világít, kávéfőző gomb villog - kifogyott a víz

- Töltse fel friss ivóvízzel a víztartályt 90 másodpercen belül. Ez időn túl a készülék leejti a kapszulát és a választott program törlésre kerül.
- Amennyiben első próbálkozásra a folyamat nem indul el, nyomja meg a kávéfőző gombot még egyszer.

Servizlampa világít, kávéfőző gomb nem aktív

A használtkapszula tartó és a cseptálca nincs megfelelően a helyén, vagy valamelyik hiányzik: illesse össze újra ezeket az alkatrészeket és helyezze vissza a készülékbe.

Vagy

Használtkapszula tartó megtelt: ürítse ki a használtkapszula-tartót és a cseptálcát majd helyezze vissza a készülékbe.

További segítséget a hibaelhárítás fejezetben talál.

Vstup do režimu nastavení/Belépés a menübe







Pro vstup do režimu nastavení:

- Ujistěte se, že je kávovar vypnutý a posuvník na vkládání kapslí zavřený.
- Stiskněte tlačítko přípravy na 6 sekund - Obě diody blikají a potvrzují vstup do režimu nastavení.
- Vyberte příslušné tlačítko.
- Stiskněte tlačítko přípravy.
- Nahlédněte do odpovídající sekce režimu nastavení, kde najdete podrobný postup.

Pro opuštění režimu nastavení:

- Otevřete posuvník pro vkládání kapslí nebo počkejte 30 sekund než se kávovar automaticky přepne do pohotovostního režimu.

Volby režimu nastavení:

-  Ristretto: Odvápňení
-  Espresso: Vyprázdnění systému
-  Lungo: Reset do továrního nastavení
-  Americano: Nastavit tvrdost vody
-  Horká voda: Nastavit koncept úspory energie
-  Všechny kontrolky svítí:
Aktivovat / deaktivovat *Bluetooth®*

Belépés a menübe:

- Győződjön meg róla hogy a készülék ki van kapcsolva és a csúszókapcsoló zárva van.
- Nyomja le a gombot 6 másodpercig - mindkét tárcsa elkezd villogni, ezzel jelezve hogy belépett a menübe.
- Válassza a szándékának megfelelő beállítást a funkcióválasztó tárcsa segítségével.
- Nyomja meg a gombot.
- Az egyes beállítások módosítása az adott fejezetben található.

Kilépés a menüből:

- Nyissa ki a csúszókapcsolót, vagy várjon 30 másodpercet míg a készülék automatikusan készenléti állapotba kapcsol.

Elérhető beállítások:

-  Ristretto: Vízkömentesítés
-  Espresso: Rendszer üritése
-  Lungo: Gyári értékek visszaállítása
-  Americano: Vízkeménység beállítása
-  Forróvíz: Energiatakarékos üzemmód beállítása
-  Összes lámpa világít:
Bluetooth® aktiválása vagy kikapcsolása

Režim nastavení: Koncept úspory energie / Beállítás: Energiatakarékos üzemmód beállítása

CZ

HU

i Přístroj se automaticky vypne po 9 minutách nečinnosti.

i A készülék 9 perc elteltével automatikusan kikapcsol.

1 Pro změnu nastavení automatického vypnutí:

- Vstupte do režimu nastavení a zvolte ikonu horké vody [▲].
- Stiskněte tlačítko přípravy pro potvrzení.
- Použijte otočné tlačítko na volbu teploty pro zvolení požadovaného času.
- Potvrďte stiskem tlačítka přípravy.

Nyní si můžete naprogramovat automatické vypínání na:

-  ➔ 9 minut
-  ➔ 30 minut
-  ➔ 2 hodiny
-  ➔ 8 hodin

Vybraná ikona 2x zabliká, změny se potvrdí a přístroj se vypne.

Automatikus kikapcsolás megváltoztatása:

- Lépjén be a menübe és funkcióválasztó tárcsát állítsa forróvíz állásba [▲].
- Nyomja le a gombot a megerősítéshez.
- A hőmérsékletszabályzó tárcsa segítségével válassza ki a kívánt időt.
- A gomb megnyomásával erősítse meg a beállítást.

A kikapcsolás ideje a következő opciók szerint változtatható:

-  ➔ 9 perc
-  ➔ 30 perc
-  ➔ 2 óra
-  ➔ 8 óra

A kiválasztott funkció ikonja felvilan kétszer az új beállítás megerősítéseként.



Režim nastavení: Obnovení továrního nastavení/ Beállítás: Gyári értékek visszaállítása

i Pokud resetujete přístroj do továrního nastavení, párování, kontrola zásoby kapslí a nastavení tvrdosti vody bude resetováno.
A gyári beállítások visszaállításával a párosítással, kapszulakészlettel, és a vízkeménységgel kapcsolatos beállítások is alapértékre állnak vissza.

Tovární nastavení:

1. Ristretto (25 ml), Espresso (40 ml), Lungo (110 ml), Americano (25 ml kávy, 125 ml horké vody), horká voda (200 ml). Nebo zvolte ikonu kapky pro horkou vodu (200 ml).
2. Automatické vypnutí po 9 minutách nečinnosti.
3. Tvrdost vody je nastavena na »tvrdá«.
4. Není spárováno žádné zařízení.

Na kávovaru:

- Vstupte do režimu nastavení.
- Zvolte Lungo.
- Stiskněte tlačítko na přípravu kávy, ikona Lungo zablíká pro potvrzení.
- Pro uložení zvolte 1 na ovladači teploty a stiskněte tlačítko na přípravu kávy.
- Pro opuštění zvolte 0 na ovladači teploty a stiskněte tlačítko na přípravu kávy.
- Všechny kontrolky zablíknou pro potvrzení.

Gyári értékek:

1. Ristretto (25 ml), Espresso (40 ml), Lungo (110 ml), Americano (25 ml Kávé, 125 ml forróvíz).
Forró víz (200 ml).
2. Automatikus kikapcsolás 9 perc elteltével.
3. A vízkeménység gyári beállítása: kemény.
4. Nincs párosított eszköz.

Gyári beállítások visszaállítása a készüléken

- Lépjén be a menübe.
- Válassza a Lungo lehetőséget.
- Nyomja le a kávéfőző gombot, megerősítésként a Lungo ikon felvillan.
- Jóváhagyáshoz válassza az 1-es állást a hőmérsékletszabályzó tárcsán és nyomja le a kávéfőző gombot.
- A kilépéshez válassza a 0 állást a hőmérsékletszabályzó tárcsán és nyomja le a kávéfőző gombot.
- Megerősítésként az összes lámpa felvillan.



Režim nastavení: *Bluetooth*[®] / Beállítás: *Bluetooth*[®]

Režim nastavení: *Bluetooth*[®]

- Vstupte do režimu nastavení.
- Otáčejte ovladačem na volbu nápoje, dokud se všechny ikony nerozsvítí. Stiskněte tlačítko na přípravu kávy, všechny ikony budou blikat.
- Pro aktivaci *Bluetooth*[®] zvolte 1 na ovladači teploty a stiskněte tlačítko na přípravu kávy.
- Pro deaktivaci *Bluetooth*[®] zvolte 0 na ovladači teploty a stiskněte tlačítko na přípravu kávy.
- Tlačítko na přípravu kávy zablíká pro potvrzení.

Bluetooth[®] beállítás:

- Lépjén be a menübe.
- Forgassa a programválasztó tárcsát egészen addig míg az összes ikon villogni kezd.
- A *Bluetooth*[®] bekapcsolásához válassza az 1-es állást a hőmérsékletszabályzó tárcsán és nyomja le a kávéfőző gombot.
- A *Bluetooth*[®] kikapcsolásához válassza a 0 állást a hőmérsékletszabályzó tárcsán és nyomja le a kávéfőző gombot.
- A kávéfőző gomb megerősítésként felvillan.

i Upozorňujeme, že *Bluetooth*[®] je aktivováno ve výchozím nastavení kávovaru.

i A *Bluetooth*[®] funkció alapbeállításként aktiválva van a készülékben.

Režim nastavení: Vypouštění systému, před opravou nebo jako ochrana před mrazem/ Beállítás: Rendszer ürítése használaton kívüli időszak előtt, vagy fagykár megelőzése céljából

CZ

HU

⚠ Z kávovaru může unikát horká pára. Gőz távozhat a kifolyóból.

i Příklad: Přístroj bude zablokovan po dobu 10 minut po vypuštění.
A program befejezése után a készülék 10 percig blokkolva lesz.

1 **Vyjměte nádobu na vodu.** Vložte vhodnou nádobu pod výpusť kávy. Vyprázdňte odkapávací misku a vložte ji zpět.

Vegye le a víztartályt. Helyezzen egy edényt a kifolyó alá. Ürítse ki a cseptálcát majd helyezze vissza a helyére.

2 **Ujistěte se,** že je kávovar vypnutý a posuvník zavřený.
Győződjön meg róla hogy a készülék ki van kapcsolva.

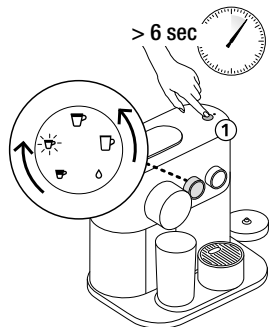

3 **Vstup do režimu nastavení:**

- Vstupte do režimu nastavení.
- Zvolte Espresso.
- Stiskněte tlačítko na přípravu kávy, ikona Espresso zabliká pro potvrzení.
- Pro spuštění vypouštění zvolte 1 na ovladači teploty a stiskněte tlačítko na přípravu kávy.
- Pro opuštění režimu zvolte 0 na ovladači teploty a stiskněte tlačítko na přípravu kávy.
- Po ukončení procesu vyčistěte odkapávací misku a podstavec na šálek.
- Kávovar se automaticky vypne, jakmile je vypuštěný.

Belépés a menübe:

- Lépjén be a menübe.
- Válassza az Espresso ikont.
- Nyomja meg a kávéfőző gombot, az Espresso ikon megerősítésként felvilan.
- A rendszer ürítésének megkezdéséhez válassza az 1-es állást a hőmérsékletszabályzó tárcsán és nyomja le a kávéfőző gombot.
- A kilépéshez válassza a 0 állást a hőmérsékletszabályzó tárcsán és nyomja le a kávéfőző gombot.
- Ha a folyamat befejeződött tisztítsa meg a cseptálcát és a csészetartót.
- Ha kiürült a készülék automatikusan kikapcsol.



Režim nastavení: Tvrdost vody / Beállítás: Vízkeménység

Tvrdost vody lze zjistit testem na tvrdost vody. Test naleznete na první straně uživatelské příručky. Vstupte do režimu tvrdosti vody:

- Vstupte do režimu nastavení
- Zvolte Americano
- Stiskněte tlačítko na přípravu kávy, ikona Americano zabliká pro potvrzení
- Na ovladači teploty zvolte odpovídající stupeň a stiskněte tlačítko na přípravu kávy pro potvrzení.
- Kávovar ukončí režim nastavení a vypne se.

Az Önnél elérhető vezetékes víz keménységét a Használati Útmutatóban található vízkeménység ellenőrző csik segítségével állapíthatja meg. A vízkeménység beállításának elérése:

- Lépjén be a menübe.
- Válassza az Americano ikont.
- Nyomja meg a kávéfőző gombot, az Americano ikon megerősítésként felvillan.
- A hőmérsékletszabályzó tárcsa segítségével válassza ki az Önnek megfelelő beállítást majd hagyja jóvá a kávéfőző gomb megnyomásával.
- A készülék kilép a menüből és kikapcsol.

Tvrdost vody* / Vízkeménység*

	App.	fH	dH	CaCO ₃	Odvápnění po:* / Vízkömentesítés szükséges:* Šálicih / Csésze ☕ (40 ml)
	Stupeň 0 / Érték 0	< 5	< 3	< 50 mg/l	4000
	Stupeň 1 / Érték 1	> 7	> 4	> 70 mg/l	3000
	Stupeň 2 / Érték 2	> 13	> 7	> 130 mg/l	2000
	Stupeň 3 / Érték 3	> 25	> 14	> 250 mg/l	1500
	Stupeň 4 / Érték 4	> 38	> 21	> 380 mg/l	1000

fH Fr. stupnice
Francia keménységi fok

dH Ném. stupnice
Német keménységi fok

CaCO₃ Uhlíčitán vápenatý
Kalcium-Karbonát

* V aplikaci je možné upravit tvrdost vody pod záložkou »Status vody«.

* Az applikációban a vízkeménység beállítása bármikor változtatható a „Víz” menü segítségével.



Intenzivní příprava kávy Americano nebo horké vody může vést k dřívějšímu oznámení odvápnění.

Az Americano vagy Forróvíz sűrű használata miatt a készülék korábban jelezheti a vízkömentesítés szükségességét.

Režim nastavení: Odvápňení/Beállítás: Vízkőmentesítés

www.nespresso.com/descaling

CZ

HU

⚠ Přečtěte si bezpečnostní informace na obalu odvápňovacího roztoku a podívejte se do tabulky frekvence odvápňování. Roztok pro odvápňení může být škodlivý. Vyhněte se kontaktu s očima, pokožkou a jakýmkoli povrchem. Následující tabulka vám ukáže, jak často je potřeba provést odvápňení, aby váš kávovar fungoval optimálně. Toto závisí na tvrdosti vody. Dodatečné informace ohledně odvápňení získáte ve vašem *Nespresso Clubu*.

Olvassa el a biztonsági előírásokat a vízkőmentesítő folyadék csomagolásán. A vízkőoldó folyadék ártalmas lehet. Ne kerüljön szembe, bőrre, illetve egyéb felületekre. Az alábbi oldalon található táblázat segítségével meghatározhatja a vízkőmentesítés gyakoriságát a kávéfőzéshez használt víz keménysége alapján. A vízkőmentesítéssel kapcsolatos további kérdéseivel keresse a *Nespresso Clubbot*.

i **Pro ukončení odvápňovacího režimu**, před potvrzením otočným tlačítkem pro nastavení teploty, stačí otevřít posuvník pro vkládání kapslí anebo nechat kávovar přejít do pohotovostního režimu - po 30 sekundách nečinnosti.
Ha szeretne kilépní a vízkőmentesítő üzemmódból annak elindítása nélkül akkor nyissa ki a csúszókapcsolót, vagy várja meg míg a készülék 30 másodperc elteltével készenléti állapotra vált.

i Doba trvání cca 20 minut.
A vízkőmentesítés kb. 20 percet vesz igénybe.

1 **Vyprázdněte odkapávací miskou a kontejner na použité kapsle.**

Űrítse ki a csepptálcát és a használtkapszula tartót.

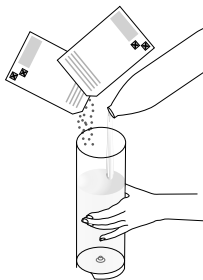

2 **Naplňte nádobu na vodu**
2 jednotkami *Nespresso* odvápňovacího roztoku a přilijte vodu na úroveň max.

Töltse fel a víztartályt a maximum jelzésig két tasak *Nespresso* vízkőmentesítő és tiszta víz keverékével.

3 **Postavte pod výpusť kávy**
nádobu o objemu minimálně 1,2 l.

Helyezzen egy edényt (minimum űrtartalom: 1,2 l) a kávékifolyó alá.

- 4 Vstup do odvápňovacího režimu:** Ujistěte se, že je kávovar vypnutý a posuvník na vkládání kapslí zavřený. Stiskněte a na 6 sekund podržte tlačítko pro přípravu kávy - obě kontrolky začnou blikat pro potvrzení vaší volby. Nastavte otočné tlačítko na volbu nápoje na Ristretto a stiskněte tlačítko přípravy kávy pro potvrzení výběru. Poté nastavte otočné tlačítko na volbu teploty na nejvyšší úroveň "I" pro potvrzení nebo naopak na nejnižší úroveň "O" pro zrušení a potvrďte vaši volbu stisknutím tlačítka přípravy kávy. Ikona Ristretto začne blikat pro potvrzení zahájení odvápňovacího režimu.

Belépés a vízkőmentesítő programba: Győződjön meg róla, hogy a készülék ki van kapcsolva és a csúszókapszoló zárva van. Nyomja le a gombot 6 másodpercig - mindkét tárcsa elkezd villogni, ezzel jelezzve hogy belépett a menübe. Válassza a Ristretto funkciót, majd nyomja le a gombot. Ezután a hőfokszabályozót állítsa a legmagasabb fokozatra "I" a jóváhagyáshoz és a legalacsonyabbra "O" a megszakításhoz, majd nyomja meg a gombot ismét. Megerősítésként a Ristretto ikon villogni kezd.

i Ikona Ristretto bude blikat po celou dobu odvápňovacího procesu. Kontrolka údržby bude svítit po celou dobu automatického průběhu odvápňování. Pokud bude přístroj vyžadovat vaši asistenci kontrolka údržby začne blikat.

A Ristretto ikon a teljes vízkőmentesítés alatt villog. A szervizlámpa folyamatosan világít, míg a készülék működik és villogni kezd, ha beavatkozás szükséges.

⚠ **Vezměte, prosím, na vědomí, že během procesu odvápňení může dojít k potřísnění. Vigyázzon, mert a vízkőoldás során használt folyadék kifröccsenhet.**

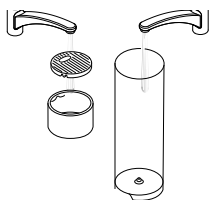

- 6 Vyláchněte odkapávací mřížku a nastavitelný podstavec na šálek. Pečlivě je umyjte, abyste je zbavili všech zbytků po odvápňení.**

Öblítse el alaposan a víztartályt, cseptálcát és a csészetartót, hogy eltávolítsa a szennyeződéseket.

- 7 Naplňte nádobu na vodu 1,2 l pitné vody.**

Töltse fel 1,2 l friss vízzel.

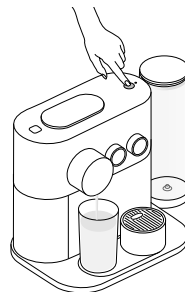

- 5 Stiskněte tlačítko přípravy kávy pro zahájení cyklu odvápění; odvápňovací prostředek proteče výpustí kávy a horké vody. Když se kávovar zastaví a začne blikat kontrolka údržby, odstraňte a vyprázdněte odkapávací misku a poté ji vraťte zpět. Zmáčkněte opět tlačítko přípravy kávy. Jakmile se nádoba na vodu vyprázdní, kávovar se automaticky zastaví.**

Nyomja le a gombot a vízkőmentesítés megkezdéséhez. A vízkőoldó folyadék átfolyik a kávé és a forróvíz kifolyón. Ha a készülék megállt és a szervizlámpa villog, ürtse ki a cseptálcát majd helyezze vissza. Nyomja meg a gombot ismét. Ha a víztartály kiürült, a készülék ismét megáll.

i Proces odvápňování lze pozastavit kdykoliv v jeho průběhu stisknutím tlačítka přípravy kávy (např. za účelem vyprázdnění nádoby na vodu). Pokračování spustíte opětovným stiskem tlačítka na přípravu kávy.

A vízkőoldási folyamatot bármikor megállíthatja a kávéfőző gomb megnyomásával (például a vízkőoldáshoz használt edény ürtéséhez). Újraindítás a kávéfőző gomb ismételt megnyomásával lehetséges.

- 8 Stiskněte tlačítko přípravy kávy pro zahájení čištění kávovaru, kávovar začne čerpat vodu. Jakmile se nádoba na vodu vyprázdní, kávovar se automaticky zastaví. Vyprázdněte a vypláchněte odkapávací misku a vraťte ji zpět. Kávovar se po ukončení odvápňovacího procesu automaticky vypne. Nyní je kávovar připravený k použití.**

Nyomja le ismét a gombot a készülék öblítésének megkezdéséhez. Ha kiürült a víztartály a készülék automatikusan megáll. Távolítsa el és ürtse ki a cseptálcát, majd helyezze vissza. A kávéfőző automatikusan kikapcsol ha a vízkőmentesítés befejeződött. Ezt követően a készülék használatra kész.

i Pokud kontrolka údržby po ukončení čištění kávovaru nadále bliká, znamená to, že bylo do nádoby na vodu nalito méně než 1,2 l vody. Opakujte krok 7. Ha a szervizlámpa az öblítést követően is villog, akkor kevesebb mint 1,2 l víz folyt át a készüléken. Ismételje meg a 7. lépést.



Videa jsou dostupná v aplikaci a na www.nespresso.com - sekce »Služby«.

Párování nebylo úspěšné.	<ul style="list-style-type: none"> - Zkontrolujte, zda je Bluetooth® aktivováno na smartphonu nebo tabletu. - Zkontrolujte kompatibilitu vašeho zařízení s kávovarem (str. 128). 	<ul style="list-style-type: none"> - Ujistěte se, že je váš smartphone nebo tablet umístěn během párování ve vzdálenosti do 20 cm. - Ujistěte se, že poblíž kávovaru není během párování zapnutá mikrovlnná trouba.
Pokud si přejete zrušit spárování přístroje přes aplikaci.	<ul style="list-style-type: none"> - Jděte na »Jméno«, klikněte na »Stav kávovaru«, poté klikněte na »Zrušit spárování přístroje«. - Klikněte na »Zrušit spárování přístroje« pro potvrzení. 	<ul style="list-style-type: none"> - Poznámka: Pokud zrušíte spárování přístroje, veškerá data a nastavení budou ztracena a kávovar se resetuje do továrního nastavení.
Tlačítka nesvíí.	<ul style="list-style-type: none"> - Kávovar byl automaticky vypnut. Více informací: »Koncept úspory energie«. 	<ul style="list-style-type: none"> - Zkontrolujte hlavní přívod elektřiny: zástrčku, napětí, pojistky.
Neteče káva / voda.	<ul style="list-style-type: none"> - Zkontrolujte, zda je nádoba na vodu správně umístěna, pokud je prázdná, naplňte ji čerstvou pitnou vodou. 	<ul style="list-style-type: none"> - Odvápňte kávovar v případě potřeby; viz část Odvápnění.
Káva není dostatečně horká.	<ul style="list-style-type: none"> - Nahřejte šálek. 	<ul style="list-style-type: none"> - Odvápňte kávovar v případě potřeby; viz část Odvápnění.
Posuvník pro vkládání kapslí se nedovírá nebo kávovar nezačne s přípravou.	<ul style="list-style-type: none"> - Vyprázdněte kontejner na použité kapsle. 	<ul style="list-style-type: none"> - Zkontrolujte, jestli není kapsle zablokovaná uvnitř přístroje. (Poznámka: nedávejte prsty dovnitř přístroje).
Únik vody (voda pod kávovarem).	<ul style="list-style-type: none"> - Odpojte kávovar ze sítě. - Vylijte vodu z odkapávací misky, pokud je plná. Poté odpojte kávovar ze sítě. 	<ul style="list-style-type: none"> - V případě problémů kontaktujte <i>Nespresso Club</i>.
Kontrolka údržby svítí.	<ul style="list-style-type: none"> - Pokud kontrolka údržby bliká v intervalu 4 sekund, je potřeba kávovar odvápnit. 	<ul style="list-style-type: none"> - V případě problémů kontaktujte <i>Nespresso Club</i>.
Kontrolka <i>Nespresso</i> svítí.	<ul style="list-style-type: none"> - Dochází zásoba kapslí. Kapsle si můžete objednat přes aplikaci nebo na www.nespresso.com 	
Tlačítko teploty rychle bliká.	<ul style="list-style-type: none"> - Kávovar je přehřátý nebo se nachází v prostředí, kde je pod 0° C. - Počkejte několik minut, než všechna tlačítka zhasnou. Kávovar nelze během této doby používat. 	<ul style="list-style-type: none"> - V případě problémů kontaktujte <i>Nespresso Club</i>.
Voda nebo káva se nezastaví, ani pokud stisknu tlačítko na přípravu kávy.	<ul style="list-style-type: none"> - Jemně posuňte posuvník směrem k zadní části přístroje, aby se tok zastavil. 	<ul style="list-style-type: none"> - Tok horké vody se zastaví krátce po stisknutí tlačítka na přípravu kávy. Toto je normální stav, nejedná se o poruchu.
Neteče káva, vytéká pouze voda (ačkoli je vložena kapsle).	<ul style="list-style-type: none"> - Ujistěte se, že je posuvník správně uzavřen. 	<ul style="list-style-type: none"> - V případě problémů kontaktujte <i>Nespresso Club</i>.
Kávovar se vypíná.	<ul style="list-style-type: none"> - Kávovar se automaticky vypíná po 9 minutách nečinnosti. - Více informací: »Koncept úspory energie«. 	<ul style="list-style-type: none"> - Zapněte kávovar stiskem tlačítka, pohybem tlačítek nebo otevřením posuvníku pro vkládání kapslí.

 **Segítségnyújtó videók** elérhetőek az alkalmazásban, és a www.nespresso.com weboldalon a „szolgáltatások” menüpont alatt.

<p>Nem sikerült a készülékek párosítása.</p>	<ul style="list-style-type: none"> - Ellenőrizze, a <i>Bluetooth®</i> állapotát okostelefonján vagy tabletjén. Aktiválja ha a szükséges. - Ellenőrizze eszközeinek kompatibilitását a 128. oldalon található táblázat segítségével. 	<ul style="list-style-type: none"> - Győződjön meg róla, hogy a párosítani kívánt készülékek elég közel vannak egymáshoz a párosítás során. (Maximum távolság 20 cm). - A készülékek párosítása közben ne használjon mikrohullámú eszközt.
<p>Párosítás megszüntetése az alkalmazás segítségével.</p>	<ul style="list-style-type: none"> - Kattintson az alkalmazásban a „készülék állapota” menüpontra majd válassza a „Készülék párosításának megszüntetése” opciót. - Kattintson a „Készülék párosításának megszüntetése” pontra, hogy megerősítse a műveletet. 	<p>Megjegyzés: a készülék párosításának megszüntetése esetén minden beállítás elveszik és a készülék visszaáll a gyári értékekre.</p>
<p>Nem világít semmi a készüléken.</p>	<ul style="list-style-type: none"> - A készülék automatikusan kikapcsolt. További információt az „Energiatakarékos üzemmód beállítása” fejezetben talál. 	<ul style="list-style-type: none"> - Ellenőrizze a csatlakozást, a feszültséget illetve a biztosítékot.
<p>Nem folyik a kávé, sem a víz.</p>	<ul style="list-style-type: none"> - Ellenőrizze hogy a víztartály megfelelően a helyén van-e illetve ha üres akkor töltsse fel vízzel. 	<ul style="list-style-type: none"> - Vízkömentesítsen ha szükséges.
<p>Nem elég meleg a kávé.</p>	<ul style="list-style-type: none"> - Melegítse elő a csészét. 	<ul style="list-style-type: none"> - Vízkömentesítsen ha szükséges.
<p>A csészőkar nem záródik teljesen, illetve a készülék nem kezdi el főzni a kávé.</p>	<ul style="list-style-type: none"> - Ūrtse ki a használtkapszula tartót. 	<ul style="list-style-type: none"> - Ellenőrizze, hogy nincs-e elakadt kapszula a készülékben. (Megjegyzés: Ne dugja az ujját a készülékbe).
<p>A készülékből folyik a víz.</p>	<ul style="list-style-type: none"> - Húzza ki a készülékét a konnektorból. - Ha megtelt a cseptálcá akkor Ūrtse ki, és törölje fel a vizet a készülék alatt. Helyezze áram alá a készülékét. 	<ul style="list-style-type: none"> - Ha a probléma továbbra is fennáll, akkor hívja a <i>Nespresso Club</i>-ot.
<p>A szervizlámpa világít.</p>	<ul style="list-style-type: none"> - Ha a szervizlámpa 4 másodpercenként felvillan, a készülék vízkömentesítése szükséges. 	<ul style="list-style-type: none"> - Ha a probléma továbbra is fennáll, akkor hívja a <i>Nespresso Club</i>-ot.
<p>Nespresso lámpa világít.</p>	<ul style="list-style-type: none"> - Azt jelenti, hogy a kapszulái hamarosan elfognak. Kapszulát rendelhet az alkalmazás segítségével, vagy pedig a <i>Nespresso</i> weboldalán. 	
<p>A hőmérsékletszabályzó tárcsa gyorsan villog.</p>	<ul style="list-style-type: none"> - A készülék túlmelegedett vagy a környezeti hőmérséklet 0 °C alá csökkent. - Várja meg míg az összes lámpa elalszik, ez néhány perctel vesz igénybe. Ez alatt az idő alatt a készülék nem használható." 	<ul style="list-style-type: none"> - Ha a probléma továbbra is fennáll, akkor hívja a <i>Nespresso Club</i>-ot.
<p>A készülék nem hagyja abba a kávé vagy forróvíz készítését a gomb megnyomása ellenére sem.</p>	<ul style="list-style-type: none"> - Óvatosan mozogassa a csészőkapcsolót jobb oldalra hogy megállítsa az adott programot. 	<p> Ha a készülékét forró víz készítése közben állítja meg, a folyamat nem áll meg rögtön csak némi idő elteltével. Ez a normális működés része.</p>
<p>Nem folyik a kávé, a víz közvetlen a cseptálcába érkezik. (behelyezett kapszula ellenére is).</p>	<ul style="list-style-type: none"> - Ellenőrizze hogy a csészőkapcsoló zárva van. 	<ul style="list-style-type: none"> - Ha a probléma továbbra is fennáll, akkor hívja a <i>Nespresso Club</i>-ot.
<p>A készülék kikapcsolt.</p>	<ul style="list-style-type: none"> - Azért hogy a készülék energiát takarítson meg 9 perccel az utolsó használat után kikapcsol. - További információt az „Energiatakarékos üzemmód beállítása” fejezetben talál. 	<ul style="list-style-type: none"> - A készülék bekapcsolása a gomb megnyomásával, a tárcsák forgatásával, vagy a csészőkapcsoló mozgatásával lehetséges. A lámpák villogni kezdenek, a felfűtés kb. 30 másodpercig tart.

Potřebujete-li asistenci v případě potíží nebo odbornou radu, kontaktujte Nespresso Club nebo autorizovaného prodejce. Kontakt na nejbližší Nespresso Club nebo na nejbližšího autorizovaného prodejce najdete v deskách s informacemi o Nespresso systému, které jsou součástí balení, nebo na www.nespresso.com

Az előbbiek rövid összefoglalását adják a készülékkel kapcsolatos esetleges hibalehetőségeknek. Amennyiben további információra, tanácsra van szüksége, vagy valamilyen problémával szembesül, kérjük hogy hívja a Nespresso Club-ot vagy lépjen kapcsolatba a Nespresso hivatalos képviselőjével. A Nespresso Club vagy Nespresso hivatalos képviselőjének elérhetőségét az üdvözlőmappában találja, vagy látogasson el a www.nespresso.com weboldalra.

Likvidace odpadu a ochrana životního prostředí / Megsemmisítés és Környezetvédelem

Tento přístroj odpovídá směrnici EU 2012/19/EC. Obaly a přístroj obsahují recyklovatelné materiály. Váš přístroj obsahuje cenný materiál, který může být obnoven nebo recyklován. Třídění ostatního odpadu na jednotlivé druhy zjednodušuje recyklaci cenných surovin. Odložte přístroj na sběrném místě. Informace o likvidaci můžete získat od místních správních orgánů. Pokud se chcete dozvědět více o Nespresso strategii udržitelnosti, navštivte www.nespresso.com/positive

Ez a készülék megfelel a 2012/19/EC direktíva irányelveinek. A csomagolás és a készülék újrahasznosítható anyagokat tartalmaz. A készülékben értékes, összegyűjthető vagy újrahasznosítható anyagok találhatóak. A szelektív hulladékgyűjtés lehetővé teszi az értékes nyersanyagoknak az újrahasznosítását. Adja le a készüléket egy gyűjtőhelyen. Az ártalmatlanítás módjáról a helyi hatóságoktól kaphat információkat. Ha többet szeretne megtudni a Nespresso Fenntarthatósági stratégiájáról, látogassa meg a www.nespresso.com/positive weboldalt.







CZ

Omezená záruka / Korlátozott garancia

HU

Krups poskytuje u tohoto produktu záruku na vady materiálu a práce po dobu dvou let od data nákupu. Během tohoto období vám opraví nebo nahradí, dle vlastního uvážení, jakýkoli vadný produkt bez dalších nákladů pro majitele. Náhradní produkty nebo opravené části budou mít záruku po dobu zbylé části původní záruční doby nebo po dobu šesti měsíců, podle toho, které období je delší. Tato záruka neplatí na vady způsobené nehodou, špatným používáním, nevhodnou údržbou, nebo běžným opotřebením. Kromě rozsahu, definovaného platným zákonem tyto záruční podmínky nevylučují, neomezují ani neupravují povinná statutární práva, platná pro prodej produktu a jsou jejich rozšířením. Pokud jste přesvědčeni, že tento produkt je vadný, kontaktujte společnost *Nespresso* ohledně pokynů pro zaslání nebo odevzdání přístroje do opravy.

A Krups készülékgaranciája anyaghibára és gyártási hibára terjed ki a vásárlásától számított két évig. A garancia ideje alatt a Krups saját döntése szerint díjmentesen megjavítja vagy kicseréli a hibás termékeket. A kijavított vagy kicserélt termék garanciája az eredeti garanciából hátralévő időre, vagy 6 hónapra érvényes (amelyik több). A korlátozott garancia nem érvényes akkor, ha a meghibásodás baleset, nem rendeltetésszerű használat, nem megfelelő karbantartás vagy a rendeltetésszerű használatból fakadó elhasználódás miatt következik be. A korlátozott garancia feltételei nem zárják ki, korlátozzák vagy módosítják az Önre – a termék megvásárlásával megszerzett – kötelező érvényű, törvényerejű jogokat, hanem azok kiegészítéseként szolgálnak. Ha úgy véli, hogy terméke hibás, forduljon a *Nespresso* ügyfélszolgálatához, ahol tájékoztatják arról, hova küldje vagy vigye a javítandó készüléket.

XN600	Specyfikacje / Špecifikácie	146
 220-240 V~, 50-60 Hz, 1150-1260 W	Zawartość opakowania / Obsah balenia	147
2.402 - 2.480 GHz	<i>Nespresso Expert</i> / <i>Nespresso Expert</i>	147
Częstotliwość / Frekvencia	Zasady bezpieczeństwa / Bezpečnostné pokyny	148
Maksymalna moc transmisji / 2,402 - 2,480 GHz Maximálny prenosový výkon 4dBm	Opis urządzenia / Popis kávovaru	156
P_{max}	Pobierz aplikację / Stiahnuť aplikáciu	157
19 barów / 1,9 MPa Maksymalny tlak: 19 bar / 1,9 MPa	Synchronizacja / Párovanie	157
 Wersja standardowa: ~4,4 kg / Standardná verzia: ~4,4 kg	Funkcje łączności / Funkcie pripojenia	157
 ~1.11 L / ~1,11 l	Użycie ekspresu po raz pierwszy (lub po długim okresie nieużytkowania) / Prvé použitie (alebo použitie po dlhšej dobe nepoužívania)	158
  38,05 cm 38,05 cm  28,7 cm 28,7 cm  22,3 cm 22,3 cm	Wyłączenie ekspresu / Vypínanie kávovaru	159
	Przygotowanie kawy / Príprava kávy	160
	Programowanie ilości wody / Programovanie objemu vody	162
	Pielęgnacja ekspresu / Starostlivosť o kávovar	163
	Uruchamianie trybu ustawień / Vstup do režimu nastavenia	164
	Tryb ustawień: Tryb oszczędzania energii / Režim nastavenia: Režim úspory energie	165
	Tryb ustawień: Przywracanie ustawień fabrycznych / Režim nastavenia: Obnovenie výrobných nastavení	166
	Tryb ustawień: <i>Bluetooth</i> [®] / Režim nastavenia: <i>Bluetooth</i> [®]	166
	Tryb ustawień: Opróżnianie układu przed okresem nieużywania lub w celu ochrony przed mrozem / Režim nastavenia: Vypustenie systému pred obdobím nepoužívania, pri ochrane pred mrazom alebo pred plánovanou opravou	167
	Tryb ustawień: Twardość wody / Režim nastavenia: Tvrdosť vody	168
	Tryb ustawień: Odkamienianie / Režim nastavenia: Odstránenie vodného kameňa	169
	Rozwiązywanie problemów / Riešenie problémov	171
	Kontakt z Klubem <i>Nespresso</i> / Kontaktovanie <i>Nespresso</i> Clubu	173
	Utylizacja i ochrona środowiska / Likvidácia prístroja a ochrana životného prostredia	173
	Gwarancja ograniczona / Obmedzená záruka	174

Zawartość opakowania / Obsah balenia

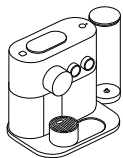

- 1** Ekspres do kawy *Nespresso Expert*
Kávovar Nespresso Expert



- 2** Zestaw degustacyjny kapsulek *Nespresso*
Ochutnávkové balenie kapsúl Nespresso



- 3** Broszura powitalna *Nespresso*
Sada uvítacích brožúr Nespresso

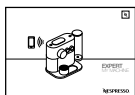

- 4** Instrukcja obsługi
Návod na použitie



- 5** 1 x pasek testowy do pomiaru twardości wody
znajdujący się w instrukcji obsługi
Tester tvrdosti vody (v návode na použitie)

Nespresso Expert / Nespresso Expert

PL

SK

Nespresso to ekskluzywny system, który pozwala ci stworzyć idealne Espresso za każdym razem. Wszystkie ekspresy *Nespresso* wyposażone są w niepowtarzalny system ekstrakcji, który gwarantuje ciśnienie na poziomie do 19 barów. Każdy z parametrów urządzenia został bardzo precyzyjnie obliczony, aby zapewnić możliwość wydobycia wszystkich aromatów z każdej kapsułki, nadać kawie odpowiednią konsystencję i uzyskać niezwykle gęstą i delikatną piankę (crema).

Nespresso je exkluzívny systém, ktorý vám zakaždým pripraví dokonalé Espresso. Všetky kávovary *Nespresso* sú vybavené jedinečným systémom prípravy kávy, ktorý zaručuje tlak až 19 barov. Všetky parametre prípravy kávy boli veľmi citlivo nastavené tak, aby sa z káv uvoľnili všetky arómy, aby káva získala správnu konzistenciu, a aby sa vytvorila mimoriadne hustá a jemná pena.

⚠ OSTROŽNIE: gdy pojawi się ten znak, należy zapoznać się z zasadami bezpieczeństwa, aby uniknąć ewentualnych obrażeń ciała lub uszkodzenia ekspresu.

UPOZORNENIE: tento symbol označuje riziko poranenia používateľa alebo poškodenia prístroja, prečítajte si, prosím, príslušnú časť návodu týkajúcu sa bezpečnostných pokynov.

i INFORMACJA: gdy pojawi się ten znak, należy zapoznać się ze wskazówkami dotyczącymi prawidłowego i bezpiecznego użytkowania ekspresu.
PRE VAŠU INFORMÁCIU: v prípadoch, keď je zobrazený tento symbol, riaďte sa pokynmi pre správne a bezpečné používanie prístroja.



UWAGA: gdy pojawi się ten znak, z danej funkcji można skorzystać również za pośrednictwem aplikacji. Więcej informacji można znaleźć w aplikacji.
PRE VAŠU INFORMÁCIU: tento symbol označuje možnosť použiť pre danú funkciu aplikáciu. Ďalšie informácie nájdete v aplikácii.



⚠ UWAGA: zasady bezpieczeństwa są częścią urządzenia. Należy je uważnie przeczytać przed użyciem nowego urządzenia po raz pierwszy. Proszę zachować je na przyszłość i korzystać z nich w razie potrzeby.

⚠ OSTROŻNIE: gdy pojawi się ten znak, należy zapoznać się z zasadami bezpieczeństwa, aby uniknąć ewentualnych obrażeń ciała lub uszkodzenia ekspresu.

⚠ OSTROŻNIE: niewłaściwe użytkowanie urządzenia grozi wystąpieniem obrażeń.

⚠ OSTROŻNIE: po użyciu

ekspresu nie dotykać powierzchni, które nadal mogą być gorące, np. głowicy parzącej, wylotu kawy i dyszy gorącej wody.

⚠ OSTROŻNIE: w zbiorniku na wodę oraz w głowicy parzącej nie należy umieszczać żadnych przedmiotów.

ℹ INFORMACJA: gdy pojawi się ten znak, należy zapoznać się ze wskazówkami dotyczącymi prawidłowego i bezpiecznego użytkowania ekspresu.

- Urządzenie służy do przygotowywania napojów zgodnie z niniejszą instrukcją.
- Urządzenia należy używać wyłącznie zgodnie z

przeznaczeniem.

- Urządzenie zostało zaprojektowane do użytku wewnątrz pomieszczeń. Nie należy go używać w temperaturach ekstremalnych.
- Należy chronić urządzenie przed bezpośrednim działaniem promieni słonecznych, długotrwałym kontaktem z wodą i wilgocią.
- Urządzenie przeznaczone jest do użytku w warunkach domowych oraz w kuchniach sklepów, biur i innych miejsc pracy lub gospodarstw, przez klientów w hotelach, motelach oraz innych miejscach pobytu, takich jak pensjonaty oferujące zakwaterowanie ze śniadaniem.
- Urządzenie może być użytkowane przez dzieci w wieku co najmniej 8 lat, pod warunkiem, że znajdują się one pod nadzorem lub zostały poinstruowane o sposobie bezpiecznej obsługi urządzenia i są w pełni świadome wszelkich zagrożeń. Czynności w zakresie czyszczenia oraz konserwacji nie mogą wykonywać dzieci, chyba że mają one więcej niż 8 lat i znajdują się pod nadzorem osoby dorosłej.
- Urządzenie i jego przewód należy przechowywać z dala od dzieci poniżej 8 roku życia.
- Urządzenie nie jest przeznaczone do użytku przez osoby, których sprawność fizyczna, zmysłowa czy umysłowa jest ograniczona oraz które nie mają doświadczenia ani odpowiedniej wiedzy, chyba że znajdują się one

pod nadzorem lub zostały poinstruowane o sposobie bezpiecznej obsługi urządzenia i rozumieją związane z tym zagrożenia.

- Dzieci nie powinny używać urządzenia jako zabawki.
- Producent wyłącza z zakresu gwarancji przypadki wykorzystania w celach komercyjnych, niewłaściwej obsługi lub niewłaściwego wykorzystywania urządzenia, szkód wynikających z użytkowania urządzenia w celach innych niż zamierzone, niepoprawnego użytkowania, napraw przeprowadzonych przez niewykwalifikowane osoby oraz nieprzestrzegania zapisów instrukcji obsługi i nie ponosi odpowiedzialności z tego tytułu.

Urządzenie należy czyścić zgodnie z instrukcją.

- Odłączyć urządzenie od zasilania.
- Przed przystąpieniem do czyszczenia poczekać, aż urządzenie ostygnie.
- Czyścić wilgotną szmatką lub gąbką.
- Nie zanurzać urządzenia w wodzie ani nie czyścić go pod bieżącą wodą.

Unikać ryzyka śmiertelnego porażenia prądem i pożaru.

- W przypadku awarii: natychmiast wyjąć wtyczkę z gniazdka.
- Urządzenie podłączać wyłącznie do odpowiedniego, łatwo dostępnego gniazdka elektrycznego z uziemieniem. Sprawdzić, czy napięcie źródła

zasilania odpowiada napięciu określone w tabliczce znamionowej urządzenia. Niewłaściwe podłączenie urządzenia spowoduje utratę gwarancji.

Urządzenie należy podłączyć do źródła zasilania dopiero po instalacji.

- Nie przeciągać przewodu po ostrych powierzchniach, nie dociskać go oraz nie dopuszczać do jego zwisania.
- Chronić przewód przed wysoką temperaturą i wilgocią.
- Jeżeli przewód zasilający lub wtyczka są uszkodzone, muszą one zostać wymienione przez producenta, pracownika serwisu lub osobę o podobnych kwalifikacjach. Podjęcie takich działań pozwoli uniknąć wszelkich

potencjalnych zagrożeń.

- W przypadku uszkodzenia przewodu lub wtyczki, nie używać urządzenia. Zwrócić urządzenie do Klubu *Nespresso* lub autoryzowanego przedstawiciela *Nespresso*.
- Jeżeli konieczne jest zastosowanie przedłużacza, należy użyć wyłącznie przedłużacza uziemionego, o przekroju przewodu wynoszącym co najmniej 1.5 mm² lub odpowiadającego mocy wejściowej.
- Aby uniknąć wystąpienia niebezpiecznych uszkodzeń, nie należy umieszczać urządzenia na gorących powierzchniach, takich jak np. grzejniki, piece, kuchenki, palniki gazowe czy źródła otwartego ognia, ani w ich pobliżu.
- Urządzenie należy zawsze

- ustawiać w pozycji pionowej, na stabilnej i równej powierzchni. Powierzchnia ta musi być odporna na wysoką temperaturę i kontakt z płynami, takimi jak woda, kawa, odkamieniacz itp.
- Urządzenie nieużywane przez dłuższy czas należy odłączyć od źródła zasilania. Urządzenie należy odłączyć, wyciągając wtyczkę, a nie pociągając za przewód. W przeciwnym razie przewód może ulec uszkodzeniu.
 - Przed przystąpieniem do czyszczenia i konserwacji urządzenia należy wyjąć wtyczkę z gniazdka i pozwolić urządzeniu ostygnąć.
 - Nie dotykać przewodu mokrymi rękami.
 - Nie zanurzać urządzenia ani jego części w wodzie ani w

żadnym innym płynie.

- Nie myć urządzenia ani jego części w zmywarce.
- Kontakt energii elektrycznej z wodą jest bardzo niebezpieczny i może prowadzić do śmiertelnego porażenia prądem.
- Nie otwierać urządzenia pod groźbą porażenia prądem!
- Nie umieszczać niczego w otworach. Nieprzestrzeganie tego zakazu może skutkować pożarem lub porażeniem prądem!
- W celu uzyskania pianki jak najlepszej jakości zaleca się stosowanie zimnego mleka.
- Stosować mleko UHT (lub ewentualnie świeże mleko pasteryzowane).

Unikać możliwych zagrożeń podczas obsługi urządzenia.

- W przypadku obsługiwanego ręcznie trybu parzenia nie pozostawiać działającego urządzenia bez nadzoru. W przypadku trybu z zaprogramowaną ilością kawy lub takiego, w którym parzenie odbywa się zdalnie, należy podjąć dodatkowe środki ostrożności, aby uniknąć wystąpienia ewentualnych obrażeń, np. użytkować urządzenie zgodnie z przeznaczeniem, upewnić się, że na podstawie pod filiżanki znajduje się filiżanka odpowiedniej wielkości i że zasuwa jest całkowicie zamknięta, zadbać o to, by w zbiorniku na wodę znajdowała się woda oraz dopilnować, aby

urządzenie i jego przewód znajdowały się poza zasięgiem dzieci i zwierząt domowych pozostawionych bez opieki.

- Nie używać urządzenia w przypadku jego uszkodzenia lub niewłaściwego działania. Uszkodzone urządzenie może spowodować porażenie prądem, oparzenia i pożar. Niezwłocznie wyjąć wtyczkę z gniazdka. Należy skontaktować się z Klubem *Nespresso* lub z autoryzowanym przedstawicielem *Nespresso* w celu przeprowadzenia kontroli, wykonania naprawy lub regulacji.
- Należy zawsze dokładnie zamykać zasuwę i nie otwierać jej podczas działania urządzenia. W przeciwnym razie może

- dojść do poparzenia.
- Nie umieszczać palców pod wylotem kawy, ponieważ grozi to poparzeniem.
 - Nie wkładać palców do komory ani do kanału na kapsułki. Ryzyko urazu!
 - Jeżeli ostrza nie przebiją kapsułki, woda może wydostać się poza nią i doprowadzić do uszkodzenia urządzenia.
 - Nie używać uszkodzonych ani zdeformowanych kapsułek. Jeżeli kapsułka zablokuje się w komorze, należy wyłączyć ekspres i odłączyć go od źródła zasilania przed podjęciem jakichkolwiek działań. Następnie należy skontaktować się z Klubem *Nespresso* lub z autoryzowanym przedstawicielem *Nespresso*.
 - Nigdy nie używaj
- użytej, uszkodzonej lub zniekształconej kapsułki.
- Jeżeli kapsułka zablokuje się w komorze, należy wyłączyć ekspres i odłączyć go od źródła zasilania przed podjęciem jakichkolwiek działań. Następnie należy skontaktować się z Klubem *Nespresso* lub z autoryzowanym przedstawicielem *Nespresso*.
 - Jeżeli urządzenie ma być nieużywane przez dłuższy okres czasu (podczas dni wolnych od pracy itp.), należy opróżnić zbiornik na wodę.
 - Jeżeli urządzenie nie było używane podczas weekendu lub w podobnym okresie czasu, należy wymienić wodę w zbiorniku.
 - Nie używać urządzenia bez tacki i kratki ociekowej, aby nie dopuścić do rozlewania się płynów na sąsiednie
- powierzchnie.
- Nie dotykać gorących powierzchni. Używać uchwytów, zabezpieczonych powierzchni lub pokręteł.
 - Nie stosować silnych środków czyszczących ani środków na bazie rozpuszczalnika. Do czyszczenia powierzchni urządzenia używać wilgotnej szmatki i łagodnego środka czyszczącego.
 - Do czyszczenia ekspresu używać wyłącznie czystych akcesoriów czyszczących.
 - Po rozpakowaniu ekspresu należy zdjąć i wyrzucić folię zabezpieczającą.
 - Urządzenie przystosowane jest tylko do kapsułek *Nespresso* dostępnych wyłącznie w Klubie *Nespresso* lub za pośrednictwem autoryzowanego
- przedstawiciela *Nespresso*.
- Wszystkie urządzenia *Nespresso* przechodzą rygorystyczne kontrole. Losowo wybrane egzemplarze poddawane są praktycznym testom niezawodności prowadzonym w warunkach praktycznych, niektóre urządzenia mogą więc nosić ślady wcześniejszego użytkowania.
 - *Nespresso* zastrzega sobie prawo do zmiany treści instrukcji bez uprzedniego powiadomienia.
 - W ekspresie zamontowano magnesy.

Odkamienianie

- Prawidłowo stosowany środek odkamieniający *Nespresso* pomaga zapewnić właściwe funkcjonowanie urządzenia i gwarantuje, że kawa

zawsze będzie smakować tak samo doskonale jak pierwszego dnia.

- Środek odkamieniający *Nespresso* został opracowany specjalnie z myślą o ekspresach *Nespresso*. Stosowanie innych nieodpowiednich środków może spowodować uszkodzenie elementów ekspresu lub niedostateczne odkamienienie.
- Na podstawie ilości zużytej wody oraz ustawionego poziomu twardości wody ekspres *Nespresso* oblicza, kiedy należy przeprowadzić odkamienianie. Poziom twardości ustala się przy pierwszym użyciu za pomocą specjalnego paska testowego. W przypadku zmiany miejsca użytkowania ekspresu należy ponownie przeprowadzić test

twardości wody.

- Ekspres należy odkamienić, gdy tylko pojawi się stosowny komunikat. Odkamienianie przeprowadzone ze zwłoką może nie być w pełni skuteczne.

PROSZĘ ZACHOWAĆ NINIEJSZĄ INSTRUKCJĘ
Instrukcję przekazać ewentualnemu kolejnemu użytkownikowi.
Niniejsza instrukcja obsługi dostępna jest także w formacie PDF na stronie nespresso.com



⚠ UPOZORNENIE:
informácie

o bezpečnostných pokynoch sú súčasťou balenia spotrebiča. Pred prvým použitím si ich pozorne preštudujte. Odložte ich na miesto, kde k nim máte prístup a môžete sa k nim kedykoľvek vrátiť.

⚠ UPOZORNENIE: tento symbol označuje riziko poranenia používateľa alebo poškodenia prístroja, prečítajte si, prosím, príslušnú časť návodu týkajúcu sa bezpečnostných pokynov.

⚠ UPOZORNENIE: Ak prístroj nebudete používať správne, hrozí zranenie.

⚠ UPOZORNENIE: Po použití sa nedotýkajte horúcich

povrchov (varná jednotka, výpusť kávy a výpusť horúcej vody), môžu byť ešte stále horúce.

⚠ UPOZORNENIE: Nevkladajte do nádržky na vodu ani do varnej jednotky žiadne predmety.

📖 PRE VAŠU INFORMÁCIU: v prípadoch, keď je zobrazený tento symbol, riadte sa pokynmi pre správne a bezpečné používanie prístroja.

- Spotrebič je určený na prípravu nápojov podľa týchto pokynov.
- Nepoužívajte spotrebič na iné účely než na tie, na ktoré je určený.
- Tento spotrebič je určený na použitie v interiéri a nesmie byť vystavený extrémnym teplotám.
- Chráňte zariadenie pred

priamym slnečným svetlom a dlhším pôsobením vody a vlhkosti.

- Kávovar je určený na použitie v domácnostiach a podobných podmienkach ako napríklad: v zamestnaneckých kuchynkách v obchodoch, kanceláriách či na iných pracoviskách; na chatách a chalupách; v hoteloch, motelloch, penziónoch a ostatných ubytovacích zariadeniach.
- Tento spotrebič môžu používať deti od 8 rokov, ak na ne dohliadajú dospelí, deti boli poučené o bezpečnom používaní spotrebiča a sú si plne vedomé rizík spojených s používaním spotrebiča. Čistenie a údržbu smú vykonávať deti od 8 rokov, vždy len pod dohľadom dospelého.
- Udržujte spotrebič a kábel mimo dosahu detí do 8 rokov.

- Osoby so zníženými fyzickými, zmyslovými alebo duševnými schopnosťami, alebo osoby, ktorých skúsenosti či znalosti sú nedostatočné, môžu tento spotrebič používať za predpokladu, že sú pod dohľadom, alebo boli poučené o bezpečnom používaní a rozumejú rizikám.
- Deti nesmú spotrebič používať ako hračku.
- Výrobca nenesie zodpovednosť a neposkytuje záruku v prípade komerčného využitia spotrebiča, v prípade nevhodného zaobchádzania alebo použitia. Výrobca nenesie zodpovednosť za škody spôsobené použitím na iné účely, než na aké je spotrebič určený, nesprávnym použitím, neprofesionálnou opravou alebo nedodržaním inštrukcií uvedených v návode na použitie.

Pri čistení sa vždy riad'te pokynmi.

- Odpojte zariadenie.
- Pred čistením nechajte kávovar vychladnúť.
- Vyčistite vlhkou utierkou alebo špongiou.
- Nikdy neponárajte spotrebič do vody a nedávajte ho pod tečúcu vodu.

Vyhýbajte sa riziku smrteľného poranenia elektrickým prúdom a nebezpečenstvu požiaru.

- V prípade núdze ihneď vytriahnite zástrčku zo zásuvky.
- Prístroj zapájajte len do vhodných, ľahko prístupných a uzemnených zásuviek. Ubezpečte sa, že napätie zdroja je rovnaké ako napätie uvedené na výkonovom štítku. Použitím nesprávneho zdroja pripojenia zaniká záruka.

Spotrebič môže byť pripojený až po inštalácii.

- Kábel neohýbajte a neťahajte cez ostré hrany, neprivierajte (napr. do dverí) a nenechávajte voľne visieť.
- Udržujte šnúru v suchu a nevystavujte ju vysokým teplotám.
- Ak je sieťový kábel poškodený, z bezpečnostných dôvodov ho musí vymeniť výrobca, ním poverená osoba alebo osoba podobne kvalifikovaná.
- Ak je kábel alebo zástrčka poškodená, spotrebič nezapínajte. Spotrebič v takom prípade vráťte do *Nespresso* Clubu alebo odovzdajte autorizovanému zástupcovi spoločnosti *Nespresso*.
- Ak musíte použiť predĺžovací kábel, je potrebné použiť len uzemnený kábel s prierezom minimálne 1,5 mm² alebo

kábel so zodpovedajúcim príkonom.

- Nikdy neukladajte spotrebič na horúci povrch či do blízkosti tepelných zdrojov, ako radiátory, kachle, pece, plynové horáky, otvorený oheň a pod.
- Spotrebič vždy umiestnite na rovný, pevný a vodorovný povrch.
- Povrch musí byť odolný voči teplu a kvapalinám, ako voda, káva, odvápnovací roztok a podobne.
- Ak spotrebič nebudete dlhšiu dobu používať, odpojte ho z elektrickej siete.
- Pri vyťahovaní šnúry zo zásuvky ťahajte za zástrčku, nie za šnúru, aby nedošlo k poškodeniu šnúry.
- Pred čistením a údržbou vytriahnite šnúru z elektrickej zásuvky a nechajte prístroj vychladnúť.
- Nikdy sa nedotýkajte šnúry

mokrými rukami.

- Nikdy neponárajte spotrebič ani jeho časť do vody alebo inej tekutiny.
- Nikdy nedávajte kávovar alebo jeho časti do umývačky riadu.
- Elektrina a voda je nebezpečná kombinácia, môže spôsobiť smrteľné zranenie elektrickým prúdom.
- Nerozoberajte spotrebič. Zariadenie je pod napätím.
- Do otvorov nič nekladajte, mohli by ste spôsobiť požiar alebo zasiahnutie elektrickým prúdom!

Pri používaní spotrebiča sa vyhýbajte možným poškodeniam prístroja a nebezpečenstvu zranenia.

- Zariadenie, ktoré je práve v prevádzke, nikdy nenechajte bez dozoru.
- Zariadenie nepoužívajte, ak je poškodené, alebo

nefunguje, ako by malo.

- Poškodený spotrebič môže spôsobiť zranenie elektrickým prúdom, popáleniny a požiar. Ihneď vytriahnite zástrčku zo zásuvky. Kontaktujte *Nespresso Club* alebo autorizovaného zástupcu spoločnosti *Nespresso*.
- Vždy úplne zavrite posuvné dvierka a nikdy ich neotvárajte počas prevádzky prístroja. Mohlo by dôjsť k obareniu.
- Nedávajte prsty pod výpusť kávy, hrozí riziko obarenia.
- Nevkladajte prsty do priestoru na kapsuly.
- V prípade, že čepele neprerazia kapsulu, by voda mohla prúdiť okolo kapsuly a poškodiť kávovar.
- Nikdy nepoužívajte použitú, poškodenú alebo zdeformovanú kapsulu.
- Ak sa kapsula zasekne v priestore na kapsuly, vypnite kávovar a predtým, než čokoľvek urobíte, odpojte ho z elektrickej siete. Kontaktujte *Nespresso Club* alebo autorizovaného zástupcu spoločnosti *Nespresso*.
- Nádržku na vodu plňte len čerstvou pitnou vodou.
- V prípade, že kávovar nebudete dlhšie používať (dovolenka a pod.), vylejte vodu z nádržky.
- V prípade, že ste kávovar niekoľko dní (napr. cez víkend) nepoužívali, vymeňte vodu v nádržke.
- Nepoužívajte spotrebič bez zbernej misky a mriežky na odkvapkovanie, aby sa do okolia kávovaru nevyliala káva ani iné kvapaliny.
- Nedotýkajte sa horúcich povrchov. Používajte páky, izolované plochy a ovládače.
- Nepoužívajte silné čistiace prostriedky ani rozpúšťadlá. Na čistenie povrchu kávovaru použite čistú vlhkú utierku

- a jemný čistiaci prostriedok.
- Prístroj čistíte len čistými pomôckami.
- Pri rozbaľovaní kávovaru odstráňte plastovú fóliu a vyhodte ju do príslušného smetného koša.
- Tento spotrebič je určený pre použitie kávových kapsúl *Nespresso*, ktoré môžete zakúpiť výlučne v *Nespresso* Clube alebo v sieti výhradného zastúpenia spoločnosti *Nespresso*.
- Všetky prístroje *Nespresso* prechádzajú prísnyimi kontrolami. Testy spoľahlivosti v podmienkach normálneho použitia sa vykonávajú na náhodne vybraných kávovaroch. Tie potom môžu vykazovať známky bežného použitia.
- *Nespresso* si vyhradzuje právo meniť návody na použitie bez predchádzajúceho upozornenia.

- Prístroj obsahuje magnety.

Odstránenie vodného kameňa

- Správne použitý odvápnovací roztok *Nespresso* pomáha zabezpečiť správne fungovanie kávovaru počas jeho životnosti a umožňuje konzistentne pripravovať kávu tak, aby pôžitok z nej bol stále rovnaký ako v prvý deň používania.
- Používajte len odvápnovací roztok *Nespresso* vyvinutý špeciálne pre kávovary *Nespresso*. Použitie nevhodného prostriedku môže poškodiť kávovar alebo odstrániť vodný kameň nedostatočne.
- Keď je potrebné odstrániť vodný kameň, kávovar *Nespresso* vypočíta hodnotu na základe množstva použitej vody a jej tvrdosti. Táto hodnota je nastavená pri

prvom použití pomocou testu tvrdosti vody. Ak budete kávovar používať na inom než obvyklom mieste, otestujte tvrdosť vody znovu.

- Vodný kameň odstráňte hneď, ako kávovar začne signalizovať potrebu odstránenia vodného kameňa; neskoré odstránenie vodného kameňa nemusí byť dostatočne účinné.

TENTO NÁVOD STAROSTLIVO UCHOVAJTE. Odovzdajte ho každému ďalšiemu užívateľovi kávovaru. Tento návod je tiež k dispozícii vo formáte PDF na nespresso.com

PL Opis urządzenia/
SK Popis kávovaru

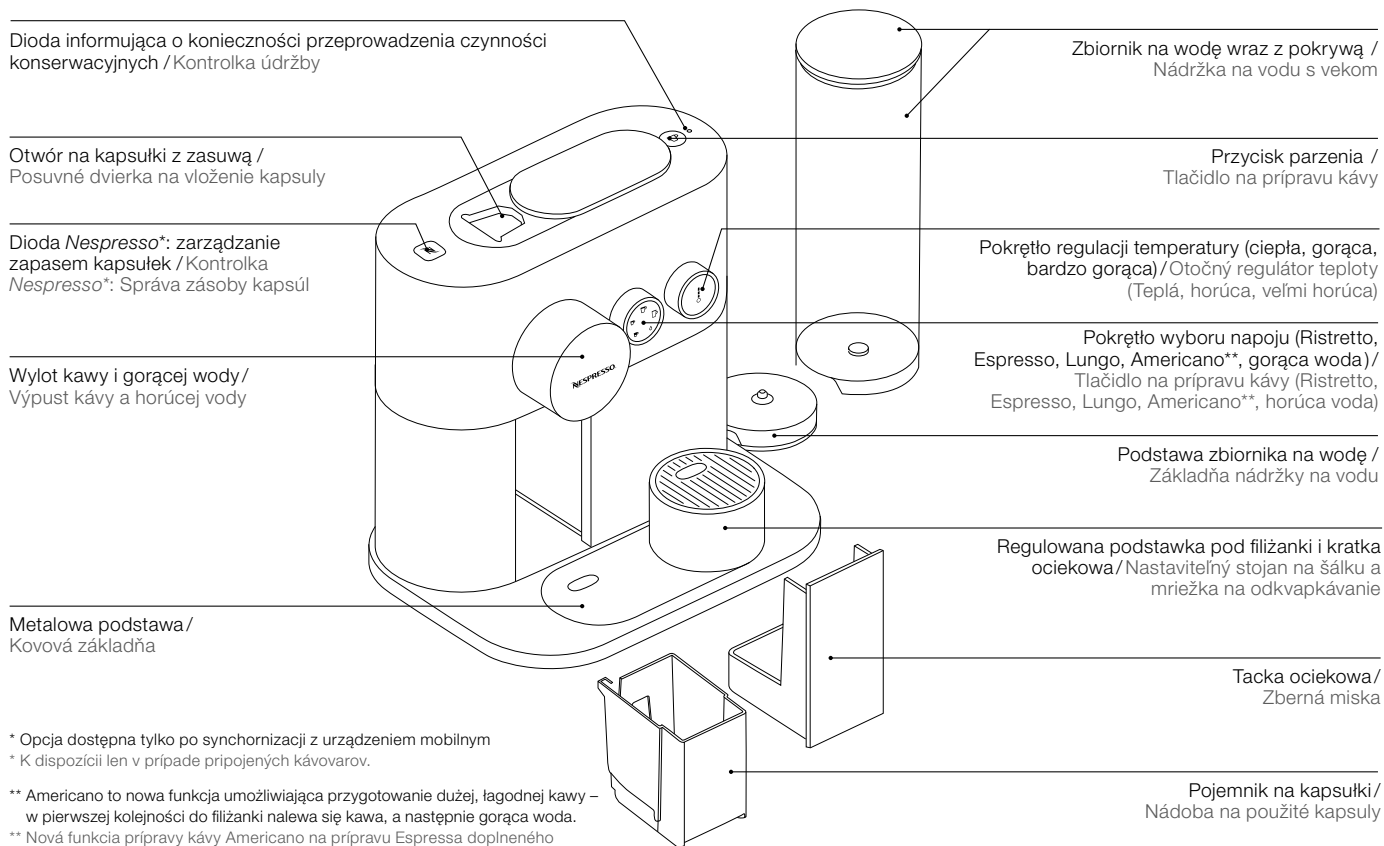

* Opcja dostępna tylko po synchronizacji z urządzeniem mobilnym

* K dispozícii len v prípade pripojených kávovarov.

** Americano to nowa funkcja umożliwiająca przygotowanie dłużej, łagodnej kawy – w pierwszej kolejności do filiżanki nalewa się kawa, a następnie gorąca woda.

** Nová funkcia prípravy kávy Americano na prípravu Espresso doplneného horúcou vodou.

Pobierz aplikację / Stiahnuť aplikáciu

- 1 Pobierz aplikację *Nespresso*.**
Jeżeli już masz tę aplikację, zaktualizuj ją.
Stiahnite si aplikáciu *Nespresso*.
Ak už aplikáciu máte, aktualizujte ju, prosím.



Sprawdź kompatybilność swojego urządzenia na: www.nespresso.com
Pripojiteľnosť zariadenia môžete overiť na www.nespresso.com

- 2 Uruchoom aplikację.**
Spustite aplikáciu.



- 3 Kliknij ikonę ekspresu.**
Kliknite na ikonu kávovaru.

Synchronizacja / Párovanie

- i** **Pamiętaj,** że najpierw musisz włączyć na swoim smartfonie lub tablecie funkcję *Bluetooth®*.
Pred párovaním musíte na tablete či telefóne aktivovať *Bluetooth®*.

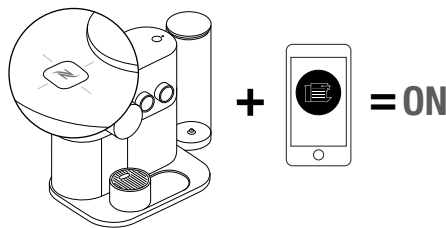

Po zakończeniu procesu synchronizacji dioda *Nespresso* trzykrotnie zamiga.

Po dokončení párovania trikrát zabliká ikona *Nespresso*.

Funkcje łączności / Funkcie pripojenia

- Zarządzanie przepisami
- Zarządzanie zapasem kapsułek
- Planowanie parzenia kawy
- Zapar teraz
- Powiadomienia o konieczności przeprowadzenia czynności konserwacyjnych
- Alarm odkamieniania
- Oraz wiele innych funkcji, które poznasz, korzystając z aplikacji

- Riadenie receptúr
- Správa zásoby kapsúl
- Naplánovanie prípravy kávy
- Okamžité spustenie prípravy kávy
- Oznámenia o potrebe údržby
- Upozornenie na potrebu odstránenia vodného kameňa
- Viac funkcií nájdete priamo v aplikácii

PL

Użycie ekspresu po raz pierwszy (lub po długim okresie nieużytkowania) /

SK

Prvé použitie (alebo použitie po dlhšej dobe nepoužívania)

⚠ W pierwszej kolejności należy zapoznać się z zasadami bezpieczeństwa, aby uniknąć śmiertelnego porażenia prądem i pożaru. Vyhňte sa riziku požiaru a zranenia elektrickým prúdom. Pred prvým použitím si prečítajte bezpečnostné pokyny.

1 Wyjąć zbiornik na wodę i pojemnik na kapsułki w celu ich przeczyszczenia (zob. punkt dotyczący czyszczenia).

Odnímate nádržku na vodu a nádobu na použité kapsuly a opláchnite ich. (pozri Starostlivosť o kávovar).

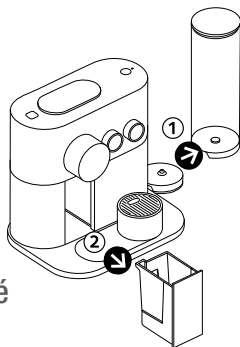

2 Dostosować długość przewodu. Nadmiar przewodu umieścić pod urządzeniem a następnie ponownie go zablokuj. Ustawić ekspres w pozycji pionowej.

Upravte dĺžku šnúry tak, aby ste prebytočnú šnúru nenechali visieť, ale uložili ju do držiaka na spodnej časti prístroja. Kábel zaistíte poistkou. Ubezpečte sa, že kávovar stojí rovno.

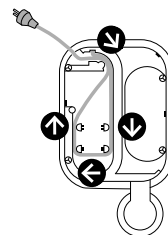

⚠ Usunąć części, których nie można myć w zmywarce. Oddelitelné diely nie je možné umývať v umývačke riadu.

3 Podłączyć ekspres do źródła zasilania.

Zapojte kávovar do elektrickej siete.

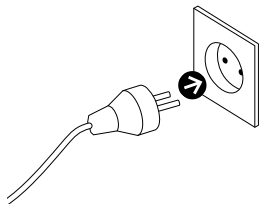

4 Zbiornik na wodę wypełnić świeżą wodą pitną.

Naplňte nádržku na vodu čerstvou pitnou vodou.

5 Umieścić zbiornik na wodę na podstawie i upewnić się, że został on właściwie osadzony. Umieścić taczkę ociekową i pojemnik na kapsułki we właściwym miejscu.

Postavte nádržku na vodu, ubezpečte sa, že správne zapadla na základňu a pripevnite ku kávovaru zbernú misku a nádobu na použité kapsuly.

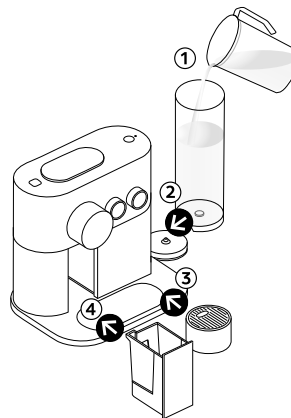

6 Włączyć urządzenie, naciskając przycisk parzenia, obracając pokrętła lub otwierając zasuwę. Pokrętko temperatury zacznie migać. Nagrzewanie trwa ok. 30 sekund. Światło stałe: urządzenie jest gotowe do pracy.

Zapnite kávovar stlačením tlačidla na prípravu kávy, pohybom kruhového ovládača alebo otvorením posuvných dvierok. Otočný regulátor teploty sa rozblíká. Zahrievanie trvá približne 30 sekúnd. Keď ovládač teploty prestane blikať, kávovar je pripravený.

- 7 **Aby połączyć ekspres z urządzeniem mobilnym**, należy postępować zgodnie z instrukcjami przedstawionymi na stronie 157 w punktach „Pobierz aplikację” i „Synchronizacja”. Ekspres *Nespresso Expert* można połączyć z kilkoma urządzeniami wyłącznie wtedy, gdy użytkownik korzysta z indywidualnego numeru członka Klubu. Aby zsynchronizować ekspres z urządzeniami dodatkowymi, należy postępować zgodnie z instrukcją znajdującą się w punktach „Pobierz aplikację” i „Synchronizacja”.

Ak chcete kávovar pripojiť, riadte sa inštrukciami v oddieli Stiahnuť aplikáciu a Párovanie na strane 157. Na kávovar *Nespresso Expert* sa môžu pripojiť viaceré zariadenia len v prípade, že každé používa iné číslo člena Klubu. Ak chcete pripojiť ďalšie zariadenie, riadte sa inštrukciami v časti Stiahnuť aplikáciu a Párovanie.

- 8 **Przed zaparzeniem kawy** należy przepłukać ekspres, wykonując następujące czynności:
1. Umieścić pojemnik pod wylotem kawy.
 2. Zamknąć zasuwę, wybrać symbol Lungo i nacisnąć przycisk parzenia. Jeżeli proces parzenia kawy nie rozpocznie się przy pierwszej próbie i stale świecić się będzie dioda konserwacji, należy ponownie nacisnąć przycisk parzenia.
 3. Powtórzyć trzykrotnie.
 4. Wybrać symbol gorącej wody i nacisnąć przycisk parzenia. Jeżeli proces przepływu wody nie rozpocznie się przy pierwszej próbie i stale świecić się będzie dioda konserwacji, należy ponownie nacisnąć przycisk parzenia.
 5. Powtórzyć dwukrotnie.
 6. Opróżnić taczkę ociekową.

Pred tým, než začnete pripravovať kávu, prepláchnite kávovar:

1. Pod výpusť kávy postavte nádobu.
2. Zatvorte posuvné dvierka, kliknite na ikonu Lungo a stlačte tlačidlo na prípravu kávy. Ak sa proces nespustí na prvý pokus a kontrolka Údržba stále svieti, znova stlačte tlačidlo na prípravu kávy.
3. Opakujte trikrát.
4. Vyberte ikonu horúca voda a stlačte tlačidlo na prípravu kávy. Ak sa proces nespustí na prvý pokus a kontrolka Údržba stále svieti, znova stlačte tlačidlo na prípravu kávy.
5. Opakujte dvakrát.
6. Vyprázdňte zbernú misku.

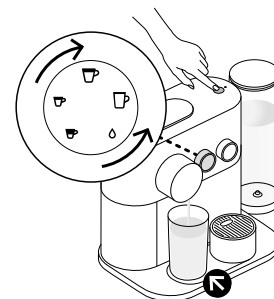

Wyłączanie ekspresu / Vypínanie kávovaru

Wyłączyć ekspres, obracając pokrętkę regulacji temperatury w kierunku przeciwnym do ruchu wskazówek zegara do wartości 0. Przed wyłączeniem się urządzenia dioda będzie migać przez 5 sekund.

Kávovar vypnete otočením regulátora teploty proti smeru hodinových ručičiek až na stupeň 0. Pred vypnutím bude svetlo 5 sekúnd blikať.

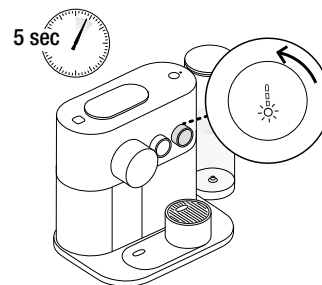



Przygotowanie kawy / Příprava kávy

i Nagrzewanie trwa około 30 sekund. Podczas nagrzewania można wybrać żądaną kawę i nacisnąć przycisk parzenia. Gdy ekspres będzie gotowy do pracy, kawa zacznie nalewać się automatycznie.

Zahrievanie trvá približne 30 sekúnd. Počas zahrievania môžete vybrať ktorúkoľvek kávu a stlačiť tlačidlo na prípravu kávy. Keď bude kávovar pripravený na použitie, z výpustu vytečie vybraná káva.

2 Aby użyć wysokiej szklanki, należy przesunąć podstawkę pod filiżanki wzdłuż metalowej podstawy ekspresu.

Ak chcete pod výpust vložiť vysoký pohár, odsuňte stojan na šálku.

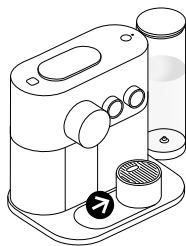

i W celu zapewnienia higienicznych warunków zaleca się wymianę wody po długim okresie nieużytkowania. Zaleca się także, aby raz użyta kapsułka nie była ponownie używana.

i Po ustawieniu pokrętki na najwyższą temperaturę uzyskana kawa będzie bardzo gorąca, zalecamy użycie filiżanki z uchwytem.

i Z higienických dôvodov dôrazne odporúčame po dlhšom období nepoužívania vymeniť vodu a na každú kávu použiť zakaždým novú kapsulu.

i Najvyššie nastavenie teploty vody je veľmi horúce, odporúčame použiť šálku s uškom.

3 Otworzyć zasuwę, włożyć kapsułkę i zamknąć zasuwę.

- Ristretto (25 ml)
- Espresso (40 ml)
- Lungo (110 ml)
- Americano (25 ml kawy; 125 ml gorącej wody)
- Gorąca woda (200 ml)

Aby wybrać żądany napój, obracać pokrętkę wyboru do osiągnięcia właściwej pozycji, a następnie za pomocą pokrętki ustawić żądaną temperaturę. Nacisnąć przycisk parzenia znajdujący się w górnej części urządzenia. Rozpoczenie się proces parzenia.

Otvorte posuvné dverka, vložte kapsulu, zatvorte posuvné dverka.

- Ristretto (25 ml)
- Espresso (40 ml)
- Lungo (110 ml)
- Americano (25 ml kávy; 125 ml horúcej vody)
- Horúca voda (200 ml)

Otočným ovládačom na výber nápoja si vyberte nápoj. Potom vyberte požadovanú teplotu otočením ovládača teploty. Stlačte tlačidlo na prípravu kávy na hornej časti kávovaru. Káva potečie z výpustu kávy.

1 Napełnić zbiornik na wodę świeżą wodą pitną. Umieścić filiżankę pod otworem wylotu kawy.

Nádržku na vodu plňte len čerstvou pitnou vodou. Pod výpust kávy postavte šálku.

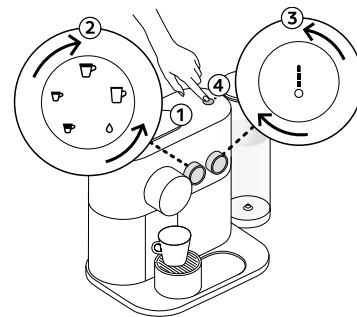

- 4** **Proces przygotowywania kawy** zakończy się automatycznie. Po 10 sekundach ekspres automatycznie usunie kapsułkę.

Prúd kávy sa zastaví automaticky.
Kapsula sa vysunie automaticky po 10 sekundách.

- 5** **Aby ręcznie dolać kawy**, wystarczy nacisnąć przycisk parzenia przed upływem 10 sekund od zakończenia procesu parzenia. Wody można dolać ręcznie, wybierając symbol wody znajdujący się na pokrętle wyboru napoju. Zmiana temperatury podczas parzenia nie jest możliwa.

Ak chcete do nápoja priliat' viac vody, stlačte do 10 sekúnd od konca prípravy kávy opäť tlačidlo na prípravu kávy. Môžete tiež použiť ikonu vody na ovládači na výber nápoja. Teplotu nie je možné meniť počas prípravy nápoja.



10 sec

- 6** **Aby przerwać nalewanie kawy**, należy nacisnąć przycisk parzenia lub przesunąć nieco zasuwę w prawą stronę. Ręczne dolaenie kawy nie jest w tym przypadku możliwe.

Ak chcete zastaviť prípravu kávy, stlačte tlačidlo prípravy kávy alebo mierne posuňte posuvné dvierka smerom doprava. Ak to urobíte, nie je možné manuálne doplniť šálku vodou.

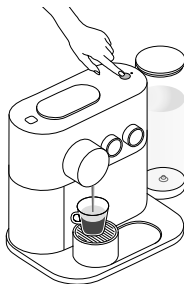

- 7** **Aby zmienić wybraną wielkość filiżanki** podczas parzenia, wystarczy wybrać inny symbol żądanej kawy. Jeżeli ilość nalewanej kawy będzie większa niż nowo wybrana wielkość filiżanki, ekspres automatycznie przerwie pracę.

Ak chcete počas prípravy kávy zmeniť množstvo vody, stisnite tlačidlo zodpovedajúce vybranému objemu. Ak je nový objem menší než objem, ktorý už je v šálke, kávovar okamžite zastaví prípravu.



Programowanie ilości wody / Programovanie objemu vody

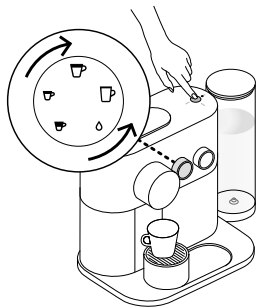

Każdy z przycisków parzenia można zaprogramować:

	Przycisk Ristretto: od 15 do 30 ml
	Przycisk Espresso: od 30 do 70 ml
	Przycisk Lungo: od 70 do 130 ml
	Przycisk Americano: Kawa od 15 do 110 ml, gorąca woda od 25 do 300 ml
	Gorąca woda od 50 do 300 ml

→ Aby zaprogramować ilość kawy w przypadku Ristretto, Espresso i Lungo:

1. Upewnić się, że ekspres jest włączony. 2. Otworzyć zasuwę i włożyć kapsułkę. 3. Zamknąć zasuwę. 4. Wybrać żądaną kawę, a następnie nacisnąć i przytrzymać przycisk parzenia. 5. Zwolnić przycisk po uzyskaniu żądanej ilości. 6. Przycisk parzenia zamiga trzykrotnie celem potwierdzenia.

→ Aby zaprogramować ilość kawy w przypadku Americano:

1. Wybrać opcję Americano, a następnie nacisnąć i przytrzymać przycisk parzenia do momentu uzyskania żądanej ilości kawy. 2. Ponownie nacisnąć i przytrzymać przycisk do momentu uzyskania żądanej ilości wody. 3. Przycisk parzenia zamiga celem potwierdzenia. 4. Ilość wody i kawy została zapisana.

→ Aby zaprogramować ilość gorącej wody:

1. Wybrać symbol gorącej wody, a następnie nacisnąć i przytrzymać przycisk parzenia do momentu uzyskania żądanej ilości. 2. Ilość wody została zapisana.

Objem wody pre jednotlivé druhy kávy je možné nastaviť:

	Tlačidlo Ristretto: od 15 do 30 ml
	Tlačidlo Espresso: od 30 do 70 ml
	Tlačidlo Lungo: od 70 do 130 ml
	Americano: Káva od 15 do 110 ml, horúca voda od 25 do 300 ml
	Horúca voda od 50 do 300 ml

→ Ak chcete nastaviť objem pre Ristretto, Espresso alebo Lungo:

1. Zapnite kávovar. 2. Otvorte posuvné dvierka a vložte kapsulu. 3. Zatvorte posuvné dvierka. 4. Vyberte druh kávy, ktorý chcete nastaviť, stlačte a podržte tlačidlo na prípravu kávy. 5. Keď dosiahnete požadovaný objem, uvoľníte tlačidlo. 6. Tlačidlo na prípravu kávy potvrdí uloženie troma bliknutiami.

→ Ak chcete nastaviť objem pre Americano:

1. Nastavte na ovládači Americano, stlačte a podržte tlačidlo prípravy kávy, až kým nedosiahnete želaný objem kávy. 2. Stlačte znovu a podržte, až kým nedosiahnete požadovaný objem kávy. 3. Tlačidlo prípravy kávy potvrdí uloženie jedným bliknutím. 4. Objem vody a kávy sú uložené.

→ Nastavenie objemu horúcej vody:

1. Nastavte na ovládači ikonu Horúca voda, stlačte a podržte tlačidlo na prípravu kávy, až kým nedosiahnete želaný objem vody. 2. Tento objem sa uloží.

- ⚠ **Nie zanurzać** urządzenia ani jego części w wodzie ani w żadnym innym płynie.
Nikdy neponárajte spotrebič ani jeho časť do vody alebo inej tekutiny.

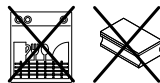

- ⚠ **Nie stosować** żadnych silnych ani żrących rozpuszczalników, materiałów o szorstkich powierzchniach ani środków czyszczących w formie mleczka. **Nie myć** w zmywarce.
Nepoužívajte silné ani abrazívne čistiace prostriedky, rozpúšťadlá, abrazívne špongie ani krémové čistiace prostriedky. **Nedávajte** do umývačky riadu.

- i** **W celu zapewnienia higienicznych warunków** zaleca się codzienne opróżnianie i czyszczenie pojemnika na zużyte kapsułki oraz tacki ociekowej.
Z hygienických dôvodov odporúčame nádobu na použité kapsuly a zbernú miskú vyprázdňovať a umývať každý deň.

- 1** **Usunąć pokrywę oraz zbiornik na wodę i oczyścić je za pomocą** wilgotnej szmatki i bezzapachowego detergentu, a następnie przepłukać ciepłą/gorącą wodą.
Odstráňte nádržku na vodu aj s vekom, utrite ich vlhkou utierkou a čistiacim prostriedkom bez vône, vypláchnite teplou/horúcou vodou.

- 2** **Osuszyć wszystkie** części zbiornika na wodę czystym ręcznikiem, szmatką lub ręczniczkami papierowymi, a następnie je zmontować.
Utrite nádržku na vodu čistou utierkou, handričkou alebo papierom a zložte systém.

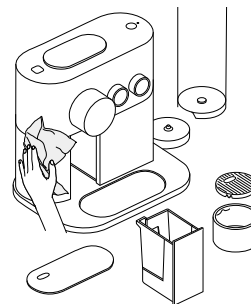

- 3** **Oczyścić powierzchnię** urządzenia, **w tym miejsce pod metalową podstawką**, za pomocą wilgotnej szmatki i bezzapachowego detergentu.
Kávovar vrátane priestoru pod kovovou mriežkou umývajte vlhkou utierkou a čistiacim prostriedkom bez vône.

Świeci się dioda konserwacji, miga przycisk parzenia – brak wody

- Ponownie wypełnić zbiornik na wodę świeżą wodą pitną w czasie 90 sekund. Jeżeli czas zostanie przekroczony, kapsułka zostanie wyrzucona, a wybór rodzaju kawy anulowany.
- Jeżeli proces nie rozpocznie się przy pierwszej próbie, należy ponownie nacisnąć przycisk parzenia.

Świeci się dioda konserwacji, przycisk parzenia jest nieaktywny

Pojemnik na kapsułki i tacka ociekowa są niewłaściwie włożone lub nie został włożony pojemnik na kapsułki. Poprawić ułożenie pojemnika na kapsułki i tacki ociekowej lub umieścić je właściwie na swoim miejscu.

LUB

Pojemnik na kapsułki jest pełny: opróżnić pojemnik na kapsułki i tackę ociekową i umieścić je poprawnie na swoim miejscu.

W celu uzyskania dalszych instrukcji zob. punkt opisujący rozwiązywanie problemów.

Kontrolka údržby svieti, tlačidlo na prípravu kávy bliká: v nádržke nie je voda.

- Do 90 sekund naplníte nádržku čerstvou pitnou vodou. Ak to neurobíte, kávovar vysunie kapsulu a príprava kávy bude zrušená.
- Ak sa na prvý pokus proces nespustí, znova stlačte tlačidlo na prípravu kávy.

Svieti kontrolka údržby, tlačidlo na prípravu kávy nefunguje:

Nádoba na použité kapsuly a zberná miska nie sú správne nasadené, alebo chýba nádoba na použité kapsuly. Nasadte nádobu na použité kapsuly a zbernú misku do správnej polohy.

ALEBO

Nádoba na použité kapsuly je plná. Vyprázdnite nádobu na použité kapsuly a zbernú misku a nasadte ich do správnej polohy.

Prečítajte si časť Riešenie problémov, kde nájdete ďalšie inštrukcie.

Uruchamianie trybu ustawień / Vstup do režimu nastavenia







Aby uruchomić tryb ustawień:

- Upewnić się, że ekspres jest wyłączony, a zasuwka zasunięta.
- Nacisnąć i przytrzymać przycisk parzenia przez 6 sekund – oba pokręta zamigają, aby potwierdzić uruchomienie trybu ustawień.
- Ustawić odpowiednio pokrętkę.
- Nacisnąć przycisk parzenia.
- W celu uzyskania dalszych instrukcji zob. punkt dotyczący trybu ustawień.

Aby wyjść z trybu ustawień:

- Otworzyć zasuwę i odczekać 30 sekund aż urządzenie automatycznie przejdzie w tryb gotowości.

Opcje trybu ustawień:

-  Ristretto: odkamienianie
-  Espresso: opróżnianie układu
-  Lungo: przywracanie ustawień fabrycznych
-  Americano: ustawianie twardości wody
-  Gorąca woda: ustawianie trybu oszczędzania energii.
-  Świecą się wszystkie diody: aktywacja/dezaktywacja Bluetooth®.







Vstup do režimu nastavenia:

- Ubezpečte sa, že kávovar je vypnutý a posuvné dverka sú zatvorené.
- Tlačidlo na prípravu kávy stlačte a podržte ho 6 sekúnd - rozsvietia sa obidve kontrolky, takže viete, že sa nachádzate v ponuke „Nastavenie“.
- Vyberte príslušný ovládač.
- Stlačte tlačidlo prípravy kávy.
- Presnejšie pokyny nájdete v príslušnej časti návodu týkajúcej sa Nastavenia.

Režim nastavenia:

- Otvorte posuvné dverka, alebo počkajte 30 sekúnd, kým sa kávovar automaticky prepne do pohotovostného režimu.

Možnosti režimu nastavenia:

-  Ristretto: Odstránenie vodného kameňa
-  Espresso: Vypúšťanie systému
-  Lungo: Obnovenie výrobných nastavení
-  Americano: Nastavenie tvrdosti vody
-  Horúca voda: Nastavenie režimu úspory energie
-  Všetky svetlá svietia: Zapnúť/vypnúť Bluetooth®

Tryb ustawień: Tryb oszczędzania energii / Režim nastavenia: Režim úspory energie

PL

SK

i **Urządzenie wyłączy** się automatycznie po 9 minutach nieużywania.

i **Kávovar sa automaticky vypne** po 9 minútach bez použitia.

- 1 W celu zmiany czasu**, po jakim ekspres wyłączy się automatycznie, należy:
- Uruchomić tryb ustawień i wybrać symbol gorącej wody. [▲].
 - Nacisnąć przycisk parzenia celem potwierdzenia.
 - Za pomocą pokrętki regulacji temperatury ustawić żądany czas.
 - Zatwierdzić, naciskając przycisk parzenia.

Teraz można zmienić czas, po jakim ekspres wyłączy się automatycznie:

-  ➔ 9 minut
-  ➔ 30 minut
-  ➔ 2 godziny
-  ➔ 8 godzin

Wybrany symbol zamiga dwukrotnie celem potwierdzenia wprowadzonej zmiany, a następnie ekspres się wyłączy.

Ak chcete zmeniť nastavenie automatického vypínania:

- Vstúpte do režimu nastavenia a stlačte ikonu horúcej vody. [▲].
- Potvrďte stlačením tlačidla na prípravu kávy.
- Ovládačom teploty nastavte požadovaný čas.
- Potvrďte stlačením tlačidla na prípravu kávy.

Teraz môžete nastaviť iný interval automatického vypínania:

-  ➔ 9 minút
-  ➔ 30 minút
-  ➔ 2 hodiny
-  ➔ 8 hodín

Vybratá ikona dvakrát zabliká a potvrdí tým vykonané zmeny, potom sa kávovar vypne.

PL

SK



Tryb ustawień: Przywracanie ustawień fabrycznych/ Režim nastavenia: Obnovenie výrobných nastavení



Przywrócenie ustawień fabrycznych powoduje anulowanie synchronizacji, reset zarządzania zapasem kapsulek i poziomu twardości wody.



Obnovenie výrobných nastavení spôsobí anulovanie synchronizácie, reset riadenia zásoby kapsúl a úrovne tvrdosti vody.

Ustawienia fabryczne są następujące:

1. Ristretto (25 ml), Espresso (40 ml), Lungo (110 ml), Americano (25 ml kawy; 125 ml gorącej wody). Można też wybrać symbol kropli, aby nalać gorącej wody (200 ml).
2. Tryb automatycznego wyłączenia po 9 minutach.
3. Domyślnie ustawiony jest wysoki poziom twardości wody.
4. Brak zsynchronizowanego urządzenia.

Abv przeprowadzić proces za pomocą ekspresu:

- Uruchomić tryb ustawień.
- Wybrać symbol filiżanki Lungo.
- Nacisnąć przycisk parzenia. W celu potwierdzenia zamiga symbol filiżanki Lungo.
- Aby potwierdzić, należy wybrać 1 na pokrętle temperatury i nacisnąć przyciska parzenia.
- Aby wyjść, należy wybrać 0 na pokrętle temperatury i nacisnąć przycisk parzenia.
- W celu potwierdzenie zaczną migać wszystkie kontrolki.

Výrobné nastavenia:

1. Ristretto (25 ml), Espresso (40 ml), Lungo (110 ml), Americano (125 ml horúcej vody a 25 ml kávy). Na horúcu vodu môžete použiť ikonu kvapky (200 ml).
2. Automatické vypnutie po 9 minútach.
3. Tvrdosť vody: tvrdá.
4. Žiadne zariadenie nie je spárované.

Na kávovare:

- Vstup do režimu nastavenia.
- Zvoľte Lungo.
- Stlačte tlačidlo na prípravu kávy, ikona Lungo zablíkajú.
- Pre potvrdenie nastavte ovládač teploty na úroveň 1 a stlačte tlačidlo Príprava kávy.
- Režim nastavenia ukončíte nastavením ovládača teploty na úroveň 0 a stlačením tlačidla Príprava kávy.
- Všetky kontrolky zablíkajú.



Tryb ustawień: Bluetooth® / Režim nastavenia: Bluetooth®

Tryb ustawień: Bluetooth®

- Uruchamianie trybu ustawień
- Przekręcić pokrętkę wyboru przepisu na kawę do momentu aż zaświecą się wszystkie symbole, a następnie nacisnąć przycisk parzenia - wszystkie symbole zaczną migać.
- Aby aktywować funkcję Bluetooth®, należy wybrać 1 na pokrętle temperatury i nacisnąć przycisk parzenia.
- Aby dezaktywować funkcję Bluetooth®, należy wybrać 0 na pokrętle temperatury i nacisnąć przycisk parzenia.
- W celu potwierdzenia wyboru zaczną migać przycisk parzenia.



Należy pamiętać, że funkcja Bluetooth® jest aktywna w domyślnych ustawieniach urządzenia.

Režim nastavenia: Bluetooth®

- Vstúpte do režimu nastavenia kávy.
- Otáčajte ovládačom na výber nápoja, až kým sa nerozsvietia všetky ikony, stlačte tlačidlo na prípravu kávy, všetky ikony zablíkajú.
- Zapnutie Bluetooth®: nastavte ovládač teploty na úroveň 1 a stlačte tlačidlo Príprava kávy.
- Vypnutie Bluetooth®: nastavte ovládač teploty na úroveň 0 a stlačte tlačidlo Príprava kávy.
- Tlačidlo na prípravu kávy na potvrdenie zablíkajú.



Predvolené nastavenie pre Bluetooth® je zapnuté.

Tryb ustawień: Opróżnianie układu przed okresem nieużywania lub w celu ochrony przed mrozem /

Režim nastavenia: Vypustenie systému pred obdobím nepoužívania, pri ochrane pred mrazom alebo pred plánovanou opravou

PL

SK

⚠ Z wylotu kawy może wydobywać się para. Z výpustu môže vychádzať para.

i Po opróżnieniu urządzenie pozostaje zablokowane przez 10 minut!
Kávovar bude po vypustení asi 10 minút zablokovaný!

1 Wyjąć zbiornik na wodę. Umieścić pojemnik pod wylotem kawy. Wyjąć, opróżnić i umieścić tackę ociekową z powrotem w ekspresie.

Odnímate nádržku na vodu. Pod výpust kávy postavte nádobu. Odnímate zbernú misku, vylejte z nej vodu dajte ju späť na miesto.

2 Upewnić się, że ekspres jest wyłączony, a zasuwka zasunięta.

Upewnite sa, že kávovar je vypnutý a posuvné dvierka sú zatvorené.

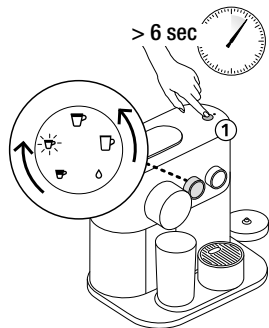

3 Uruchamianie trybu ustawień:

- Uruchomić tryb ustawień.
- Wybrać symbol filiżanki Espresso.
- Nacisnąć przycisk parzenia. W celu potwierdzenia wyboru symbol filiżanki Espresso zacznie migać.
- Aby uruchomić opróżnianie, wybrać 1 na pokrętle temperatury i nacisnąć przycisk parzenia.
- Aby wyjść z tego trybu, wybrać 0 na pokrętle temperatury i nacisnąć przycisk parzenia.
- Po zakończeniu procedury umyć tackę ociekową i podstawkę pod filiżanki.
- Po opróżnieniu urządzenie automatycznie przejdzie w tryb wyłączenia.

Vstup do režimu nastavenia

- Vstúpte do režimu nastavenia.
- Zvoľte ikonu Espresso.
- Stlačte tlačidlo na prípravu kávy, ikona Espresso zabliká.
- Vypúšťanie systému spustíte nastavením ovládača teploty na úroveň 1 a stlačením tlačidla príprava kávy.
- Vypúšťanie ukončíte nastavením ovládača teploty na úroveň 0 a stlačením tlačidla Príprava kávy.
- Keď sa skončí, umyte zbernú misku a stojan na šálku.
- Kávovar sa po vypustení automaticky vypne.



Tryb ustawień: Twardość wody / Režim nastavenia: Tvrdosť vody

Można zbadać poziom twardości wody za pomocą pska twardości wody, który zamieszczony został na pierwszej stronie instrukcji użytkowania. Aby uruchomić tryb twardości wody:

- Uruchomić tryb ustawień.
- Wybrać symbol filiżanki Americano.
- Nacisnąć przycisk parzenia. Symbol filiżanki Americano zamiga, potwierdzając wybór.
- Użyć pokrętki temperatury w celu wyboru odpowiedniego poziomu i w celu potwierdzenia nacisnąć przycisk parzenia.
- Urządzenie wyjdzie z trybu ustawień i wyłączy się.

Úroveň tvrdosti vody môžete otestovať testovacou tyčkou z prvej strany tohto návodu. Ak chcete vstúpiť do režimu nastavenia tvrdosti vody:

- Vstúpte do režimu nastavenia.
- Zvoľte ikonu Americano.
- Stlačte tlačidlo na prípravu kávy, ako potvrdenie zablíkajúcej ikony Americano.
- Úroveň nastavte ovládačom teploty a potvrďte stlačením tlačidla na prípravu kávy.
- Ukončíte režim nastavenia a kávovar sa vypne.

Twardość wody* / Tvrdosť vody*

	App.	fH	dH	CaCO ₃	Filižankach / Počet šálok ☕ (40 ml)
	Poziom 0 / Úroveň 0	< 5	< 3	< 50 mg/l	4000
	Poziom 1 / Úroveň 1	> 7	> 4	> 70 mg/l	3000
	Poziom 2 / Úroveň 2	> 13	> 7	> 130 mg/l	2000
	Poziom 3 / Úroveň 3	> 25	> 14	> 250 mg/l	1500
	Poziom 4 / Úroveň 4	> 38	> 21	> 380 mg/l	1000

Odkamienić po:* / Odstránenie vodného kameňa po:*

- fH** Skala francuska
Francúzska stupnica
- dH** Skala nemecká
Nemecká stupnica
- CaCO₃** Węglan wapnia
Koncentrácia uhličitanu vápenatého

* **Twardość wody** można ustawić w dowolnym momencie, korzystając z aplikacji („Twardość wody”).

* **Tvrdosť vody** môžete kedykoľvek nastaviť v aplikácii v sekcii Vlastnosti vody.



Częste używanie funkcji Americano lub gorącej wody może spowodować konieczność szybszego odkamienienia ekspresu.
Ak často pripravujete Americano alebo horúcu vodu, upozornenie na potrebu odstránenia vodného kameňa sa môže objaviť skôr.

Tryb ustawień: Odkamienianie / Režim nastavenia: Odstránenie vodného kameňa

www.nespresso.com/descaling

PL

SK

⚠ Zapoznać się z zasadami bezpieczeństwa podanymi na opakowaniu środka do odkamieniania i sprawdzić w tabeli zalecaną częstotliwość przeprowadzania procedury. Środek do odkamieniania może być szkodliwy. Pozwoli to uniknąć uszkodzenia ekspresu. W tabeli znajdującej się w punkcie „Twardość wody” podano częstotliwość przeprowadzania procedury odkamieniania wymaganą dla optymalnego działania urządzenia, ustaloną na podstawie twardości wody. W celu uzyskania dodatkowych informacji dotyczących odkamieniania proszę skontaktować się z Klubem *Nespresso*.

i Aby wyjść z trybu odkamieniania przed ostatecznym zatwierdzeniem za pomocą pokrętki regulacji temperatury, należy otworzyć zasuwę lub odczekać 30 sekund, po upływie których ekspres automatycznie przejdzie w tryb czuwania.

i Czas trwania procesu: około 20 minut.
Trwanie približne 20 minút.

1 Opróżnić tackę ociekową i pojemnik na zużyte kapsułki.

Wypróżnite zbernú miskú a nádobu na použité kapsuly.

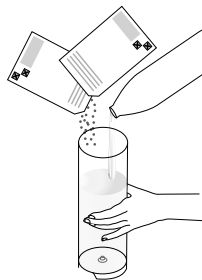

Prečítajte si bezpečnostné pokyny na odvápnovacej sade a riaďte sa tabuľkou frekvencie odstraňovania vodného kameňa. Roztok na odstránenie vodného kameňa môže byť zdraviu škodlivý. Zabráňte kontaktu s očami, pokožkou a citlivými plochami. Použitie nevhodných produktov by mohlo spôsobiť poškodenie kávovaru. V tabuľke Tvrdość vody nájdete, ako často by ste mali v závislosti od tvrdosti vody, ktorú používate, odstraňovať vodný kameň na to, aby sa zachoval optimálny výkon vášho kávovaru. Ak máte akékoľvek ďalšie otázky týkajúce sa odstraňovania vodného kameňa, kontaktujte *Nespresso Club*.



i Ak chcete ukončiť režim odstránenia vodného kameňa predtým, než jeho spustenie potvrdíte ovládačom regulácie teploty, stačí otvoriť posuvné dverka alebo počkať 30 sekúnd, kým kávovar prejde do pohotovostného režimu.



2 Do zbiornika na wodę wlać 2 saszetki płynu odkamieniającego *Nespresso* i uzupełnić do poziomu maksymalnego wodą pitną.

Do nádržky na vodu nalejte 2 jednotky odvápnovacieho roztoku *Nespresso* a nádržku až po rysku max doplňte pitnou vodou.

3 Umieścić pojemnik (minimalna pojemność: 1.2 L) pod wylotem kawy.

Postavte pod výpust kávy nádobu s minimálnym objemom 1,2 l.

- 4 Aby uruchomić tryb odkamieniania:** upewnij się, że ekspres jest wyłączony, a zasuwka zasunięta. Naciśnij i przytrzymaj przycisk parzenia przez 6 sekund – oba pokrętki zamigają celem potwierdzenia. Na pokrętkę wyboru napoju wybrać symbol Ristretto i nacisnąć przycisk parzenia, aby zatwierdzić wybór. Następnie na pokrętkę regulacji temperatury wybrać wysoki poziom „I” , aby potwierdzić, lub niski poziom „0” , aby anulować, a następnie nacisnąć przycisk parzenia, aby zatwierdzić wybór. Symbol Ristretto zacznie pulsować, potwierdzając uruchomienie trybu odkamieniania.

Vstup do režimu odstránenia vodného kameňa: Ubezpečte sa, že kávovar je vypnutý a posuvné dverka sú zavreté. Stlačte tlačidlo na prípravu kávy a podržte ho 6 sekúnd, oba otočné ovládače na potvrdenie zablikajú. Nastavte ovládač výberu nápoja na ikonu Ristretto a stlačte tlačidlo Príprava kávy. Potvrďte nastavením ovládača teploty na hodnotu „I” , alebo zrušte nastavením na nižšiu hodnotu „0” , a opäť stlačte tlačidlo Príprava kávy. Ikona Ristretto blikať potvrdí vstup do režimu odstránenia vodného kameňa.

- i** Symbol Ristretto będzie pulsować przez cały czas trwania procesu odkamieniania. Podczas etapów przebiegających automatycznie dioda konserwacji będzie się świecić światłem ciągłym. Dioda ta zacznie pulsować, gdy wymagane będzie podjęcie działań przez użytkownika. Ikona Ristretto bude blikať počas celého procesu odstraňovania vodného kameňa. Kým kávovar pracuje automaticky, kontrolka údržby bude neprerušované svetieť. Keď bude potrebné, aby do procesu zasiahol používateľ, kontrolka údržby bude blikať.

⚠ Podczas odkamieniania może dojść do rozlania się odkamieniacza.

Pozor, pri odstraňovaní vodného kameňa môže dojsť k vystreknutiu roztoku.

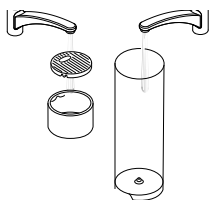

- 6** **Przepłukać** zbiornik na wodę, tackę ociekową i podstawkę pod filiżanki w celu usunięcia wszelkich pozostałości.

Vylejte vodu z nádržky na vodu, zbernej misky a stojana na šálku a všetky komponenty umyte.

- 7** **Do zbiornika na wodę wlać** 1,2 L świeżej wody pitnej.

Do nádržky na vodu nalejte 1,2 l čerstvej pitnej vody.

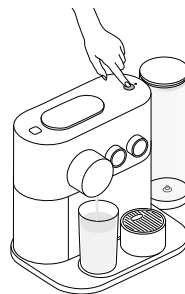

- 5** Nacisnąć przycisk parzenia, aby rozpocząć proces odkamieniania. Środek odkamieniający zacznie płynąć wylotem kawy i gorącej wody. Jeżeli ekspres się zatrzyma i dioda konserwacji zacznie pulsować, należy wyjąć i opróżnić tackę ociekową, a następnie umieścić ją z powrotem we właściwym miejscu. Naciśnąć ponownie przycisk parzenia. Urządzenie przerwie pracę, gdy zbiornik na wodę zostanie opróżniony.

Proces spustíte stlačením tlačidla Príprava kávy; odpovňovací roztok bude vytekať z výpustu kávy a horúcej vody. Keď kávovar prestane pracovať a rozblík sa kontrolka údržby, odnímte zbernú misku, vylejte z nej vodu a vráťte ju na miesto. Keď bude nádržka prázdna, kávovar automaticky prestane čerpať.

- i** Odkamienianie może zostać zatrzymane w każdej chwili przez naciśnięcie przycisku parzenia (np. w celu opróżnienia pojemnika i ponownego jego umieszczenia na miejscu). Po naciśnięciu przycisku parzenia nastąpi kontynuacja odkamieniania. Proces odstraňovania vodného kameňa môžete kedykoľvek prerušiť stlačením tlačidla na prípravu kávy (napr. keď potrebujete vyprázdniť nádobu). Pokračujte opätovným stlačením tlačidla na prípravu kávy.

- 8** **Nacisnąć przycisk parzenia**, aby rozpocząć przepłukiwanie ekspresu. Pompa rozpocznie pracę. Urządzenie zatrzyma się automatycznie, gdy zbiornik na wodę zostanie opróżniony. Wyjąć i opróżnić tackę ociekową, a następnie umieścić ją z powrotem we właściwym miejscu. Po zakończeniu procesu odkamieniania ekspres wyłączy się automatycznie. Urządzenie jest gotowe do użytku.

Stlačte tlačidlo Príprava kávy a začne preplachovanie kávovaru. Keď bude nádržka prázdna, kávovar automaticky prestane čerpať. Odnímte zbernú misku, vylejte z nej vodu a vráťte ju na miesto. Keď odstraňovanie vodného kameňa skončí, kávovar sa automaticky vypne. Kávovar je pripravený na použitie.

- i** Jeżeli dioda konserwacji nadal pulsuje, oznacza to, że w zbiorniku znajduje się mniej niż 1,2 L wody. Powtórzyć krok 7. Ak kontrolka údržby naďalej bliká, v nádržke je menej než 1,2 l vody, opakujte krok 7.



W aplikacji oraz na stronie www.nespresso.com dostępne są materiały filmowe – sekcja „Pomoc”.

Synchronizacja się nie powiodła.	<ul style="list-style-type: none"> - Upewnić się, że funkcja <i>Bluetooth®</i> w smartfonie lub na tablecie jest włączona - Sprawdzić kompatybilność smartfonu lub tabletu z ekspresem (zob. str. 157). 	<ul style="list-style-type: none"> - Upewnić się, że smartfon lub tablet znajduje się podczas synchronizacji nie dalej niż w maksymalnej odległości od ekspresu (maksymalna odległość: 20 cm). - Dopilnować, aby podczas synchronizacji w pobliżu ekspresu nie działały mikrofalę.
Aby anulować synchronizację z poziomu aplikacji.	<ul style="list-style-type: none"> - W aplikacji wejść w zakładkę „Nazwa”, kliknąć „Status ekspresu”, a następnie „Zapomnij ten ekspres”. - Kliknąć aby potwierdzić operację. 	<ul style="list-style-type: none"> - Uwaga: anulowanie synchronizacji spowoduje utratę wszystkich ustawień i specyfikacji oraz przywrócenie ustawień fabrycznych.
Na urządzeniu nie świecą się żadne diody.	<ul style="list-style-type: none"> - Urządzenie wyłączy się automatycznie. Zob. punkt „Tryb oszczędzania energii”. 	<ul style="list-style-type: none"> - Sprawdzić układ zasilania: wtyczkę, napięcie i bezpiecznik.
Brak kawy, brak wody, nietypowy wypływ kawy.	<ul style="list-style-type: none"> - Sprawdzić, czy zbiornik na wodę jest prawidłowo ustawiony; jeżeli jest pusty, napełnić go wodą pitną. 	<ul style="list-style-type: none"> - W razie konieczności odkamienić ekspres.
Kawa nie jest wystarczająco gorąca.	<ul style="list-style-type: none"> - Podgrzać filiżankę. 	<ul style="list-style-type: none"> - W razie konieczności odkamienić ekspres.
Nie można zamknąć zasuw do końca lub ekspres nie rozpoczyna parzenia kawy.	<ul style="list-style-type: none"> - Opróżnić zbiornik na kapsułki. 	<ul style="list-style-type: none"> - Sprawdzić, czy wewnątrz ekspresu nie zablokowała się żadna kapsułka. (Uwaga: nie wkładać palców do ekspresu)
Wyciek (woda pod ekspresem).	<ul style="list-style-type: none"> - Opróżnić tackę ociekową, jeżeli jest pełna. - Jeżeli problem się powtarza, skontaktować się z Klubem <i>Nespresso</i>. 	<ul style="list-style-type: none"> - Jeśli problem się powtarza, skontaktować się z Klubem <i>Nespresso</i>.
Świeci się dioda konserwacji.	<ul style="list-style-type: none"> - Gdy dioda konserwacji miga co 4 sekundy, należy przeprowadzić odkamienianie. 	<ul style="list-style-type: none"> - Jeżeli problem utrzymuje się, należy skontaktować się z Klubem <i>Nespresso</i>.
Świeci się dioda <i>Nespresso</i>.	<ul style="list-style-type: none"> - Oznacza to, że zapasy kapsulek się wyczerpują. Kapsułki <i>Nespresso</i> można zamówić z pośrednictwem aplikacji lub na stronie <i>Nespresso</i>. 	
Dioda na pokrętle temperatury miga bardzo szybko.	<ul style="list-style-type: none"> - Oznacza to, że urządzenie jest przegrzane lub temperatura otoczenia wynosi poniżej 0°. - Zaczekać, aż wyłączą się wszystkie przyciski. To potrwa kilka minut. W tym czasie urządzenie nie może być używane. 	<ul style="list-style-type: none"> - Jeżeli problem utrzymuje się, należy skontaktować się z Klubem <i>Nespresso</i>.
Woda lub kawa nie przestaje się nalewać nawet po naciśnięciu przycisku parzenia.	<ul style="list-style-type: none"> - Delikatnie przesunąć zasuwę w kierunku tylnej części ekspresu, aby przerwać nalewanie. 	<ul style="list-style-type: none"> Gorąca woda przestaje się nalewać chwilę po naciśnięciu przycisku parzenia. Jest to normalne i nie wymaga podejmowania żadnych działań.
Kawa się nie nalewa, woda spływa bezpośrednio do tacki ociekowej (pomimo włożonej kapsułki).	<ul style="list-style-type: none"> - Pociągnąć za zasuwę, aby upewnić się, że jest zamknięta. 	<ul style="list-style-type: none"> - Jeżeli problem się powtarza, skontaktować się z Klubem <i>Nespresso</i>.
Ekspres się wyłącza.	<ul style="list-style-type: none"> - W celu oszczędzanie energii urządzenie przejdzie w tryb wyłączenia po 9 minutach nieużytkowania. - Zob. punkt „Tryb oszczędzania energii”. 	<ul style="list-style-type: none"> - Nacisnąć dowolny przycisk parzenia kawy, aby włączyć ekspres, lub otworzyć zasuwę.



Videa sú k dispozícii v aplikácii a na www.nespresso.com v sekcii Služby.

Párovanie bolo neúspešné.	<ul style="list-style-type: none"> - Skontrolujte, či je na smartfóne alebo tablete aktivovaná funkcia <i>Bluetooth®</i>. - Skontrolujte kompatibilitu vášho smartfónu alebo tabletu s kávovarom (pozri str. 157). 	<ul style="list-style-type: none"> - Smartfón/tablet musí byť počas párovania maximálne 20 cm od kávovaru. - Ubezpečte sa, že v blízkosti kávovaru počas párovania nie je zapnutá mikrovlnná rúra.
Ak chcete zrušiť párovanie kávovaru prostredníctvom aplikácie.	<ul style="list-style-type: none"> - V aplikácii kliknite na Stav zariadenia a potom na Zrušiť párovanie. - Kliknite na Zrušiť párovanie tohto zariadenia. Zrušenie tým potvrdíte. 	<ul style="list-style-type: none"> - Pre vašu informáciu: V prípade, že zrušíte párovanie, všetky nastavenia a špecifikácie sa vymažú a obnovia sa všetky výrobné nastavenia kávovaru.
Na kávovare nesvietia žiadne kontrolky.	<ul style="list-style-type: none"> - Kávovar sa automaticky vypol. Pozri Režim úspory energie. 	<ul style="list-style-type: none"> - Skontrolujte zástrčku, zásuvku, napätie a poistky.
Netečie káva ani voda, príp. prúd je neobvyklý.	<ul style="list-style-type: none"> - Skontrolujte, či je nádržka na vodu správne umiestnená. Ak je prázdna, naplňte ju pitnou vodou. 	<ul style="list-style-type: none"> - V prípade potreby odstráňte vodný kameň.
Káva nie je dostatočne horúca.	<ul style="list-style-type: none"> - Predhrejte šálku. 	<ul style="list-style-type: none"> - Odstráňte vodný kameň, ak je to potrebné.
Posuvné dvierka nie je možné zatvoriť úplne alebo kávovar nespúšťa prípravu kávy.	<ul style="list-style-type: none"> - Vyprázdnite nádobu na použité kapsuly. 	<ul style="list-style-type: none"> - Ubezpečte sa, že vo vnútri kávovaru nie je zaseknutá kapsula. (Pozor: prsty nestrkajte dovnútra kávovaru!)
Únik vody (voda pod kávovarom).	<ul style="list-style-type: none"> - Odpojte kávovar z elektrickej siete. - Ak je zberná miska plná, vylejte z nej vodu. 	<ul style="list-style-type: none"> - Ak problém pretrváva, kontaktujte <i>Nespresso Club</i>.
Svieti kontrolka údržby.	<ul style="list-style-type: none"> - Ak kontrolka údržby bliká každé 4 sekundy, je potrebné odstrániť vodný kameň. 	<ul style="list-style-type: none"> - Ak problém pretrváva, kontaktujte <i>Nespresso Club</i>.
Svieti kontrolka <i>Nespresso</i>.	<ul style="list-style-type: none"> - To znamená, že vám dochádza zásoba kapsúl. Kapsuly <i>Nespresso</i> si môžete objednať prostredníctvom aplikácie alebo na webovej stránke <i>Nespresso</i>. 	
Ovládač teploty rýchlo bliká.	<ul style="list-style-type: none"> - Kávovar sa prehrieva, alebo je v prostredí s teplotou menšou ako 0°C. - Počkajte, prosím, kým všetky tlačidlá prestanú svietiť, bude to trvať niekoľko minút. Kávovar medzitým nie je možné použiť. 	<ul style="list-style-type: none"> - Ak problém pretrváva, kontaktujte <i>Nespresso Club</i>.
Prúd vody alebo kávy sa nezastaví, ani keď stlačíte tlačidlo Príprava kávy.	<ul style="list-style-type: none"> - Jemne posuňte posuvné dvierka smerom k zadnej časti kávovaru. Zastavíte tým prúd vody. 	<ul style="list-style-type: none"> - Prúd horúcej vody sa vždy zastaví až po chvíli od stlačenia tlačidla. Je to normálny stav, nie chyba prístroja.
Z výpustu netečie káva, do zbernej misky tečie horúca voda (napriek vlozenej kapsule).	<ul style="list-style-type: none"> - Zavrite posuvné dvierka. 	<ul style="list-style-type: none"> - Ak problém pretrváva, kontaktujte <i>Nespresso Club</i>.
Kávovar sa vypína.	<ul style="list-style-type: none"> - Z dôvodu úspory energie sa kávovar automaticky vypína po 9 minútach nečinnosti. - Pozri Režim úspory energie. 	<ul style="list-style-type: none"> - Ak chcete kávovar zapnúť, stlačte jedno z tlačidiel na prípravu kávy alebo otvorte posuvné dvierka.

Być może nie udało nam się przewidzieć wszystkich zastosowań ekspresu, dlatego w celu uzyskania dodatkowych informacji, w razie wystąpienia problemów lub w celu uzyskania porady proszę skontaktować się z Klubem Nespresso lub autoryzowanym przedstawicielem Nespresso. Dane kontaktowe dotyczące Klubu Nespresso lub autoryzowanego przedstawiciela Nespresso znajdują się w broszurze „Witamy w Nespresso” dołączonej do ekspresu lub na stronie internetowej pod adresem nespresso.com

Je možné, že sme nepokryli všetky možnosti. Ak budete potrebovať akékoľvek ďalšie informácie, v prípade problémov, alebo ak potrebujete radu, zavolajte Nespresso Club alebo autorizovaného zástupcu spoločnosti Nespresso. Kontaktné údaje Nespresso Clubu možno nájsť v Uvítacej sade brožúr Nespresso v balení kávovaru alebo na nespresso.com

Utylizacja i ochrona środowiska / Likvidácia prístroja a ochrana životného prostredia

Urządzenie spełnia wymagania dyrektywy 2012/19/WE. Opakowanie i urządzenie zawierają surowce wtórne. Urządzenie zostało wyprodukowane przy użyciu cennych materiałów, które mogą zostać odzyskane i przetworzone. Segregacja odpadów ułatwia przetwarzanie cennych surowców. Urządzenie przeznaczone do utylizacji należy pozostawić w punkcie odbioru. Informacji na temat utylizacji udzielają lokalne władze. Więcej informacji na temat strategii zrównoważonego rozwoju Nespresso można uzyskać na stronie www.nespresso.com/positive

Toto zariadenie zodpovedá norme EÚ 2012/19/ES. Obalové materiály a zariadenie obsahujú recyklovateľné materiály. Prístroj obsahuje cenné materiály, ktoré je možné znovu použiť alebo recyklovať. Separácia odpadu podľa materiálov uľahčuje recykláciu cenných surovín. Prístroj odnesť na zberné miesto. Informácie týkajúce sa odpadového hospodárstva získate od miestnych úradov. Ak chcete vedieť viac o strategii spoločnosti v oblasti trvalej udržateľnosti, navštívte www.nespresso.com/positive

Krups udziela gwarancji na niniejszy produkt w zakresie wad materiałowych i wykonania, na okres dwóch lat od daty zakupu. W ciągu tego okresu, Krups, zgodnie z własnym uznaniem, dokona naprawy lub wymiany wszelkich niesprawnych urządzeń bez kosztów dla właściciela. Wymiana produktu lub naprawionych części objęta jest gwarancją przez okres trwania oryginalnej gwarancji lub sześć miesięcy, w zależności od tego, który z tych okresów jest dłuższy. Niniejsza ograniczona gwarancja nie ma zastosowania do jakichkolwiek usterek spowodowanych na wypadek, nieprawidłowego użytkowania, niewłaściwej konserwacji lub normalnego zużycia. Za wyjątkiem sytuacji określonych przez przepisy prawa, warunki niniejszej ograniczonej gwarancji nie wyłączają, nie ograniczają i nie zmieniają wszelkich praw związanych z transakcją sprzedaży produktu. W przypadku podejrzenia usterki urządzenia, proszę skontaktować się z Klubem *Nespresso* w celu uzyskania wskazówek, co do przesłania urządzenia do naprawy.

Krups poskytuje na tento výrobok záruku, ktorá sa vzťahuje na chyby materiálu a vyhotovenia. Záruka platí po dobu dvoch rokov od kúpy prístroja. V záručnej dobe Krups podľa vlastného uváženia opraví alebo vymení akýkoľvek chybný výrobok bez akýchkoľvek nákladov zo strany zákazníka. Na vymenené a opravené časti sa záruka vzťahuje len do konca pôvodnej záručnej lehoty výrobku, minimálne však šesť mesiacov od opravy (výmeny). Táto obmedzená záruka sa nevzťahuje na poruchy spôsobené nehodami, nesprávnym používaním, nesprávnou údržbou alebo bežným opotrebovaním. Táto obmedzená záruka neskracuje, neobmedzuje ani inak nemení zákonné práva spotrebiteľa vyplývajúce z nákupu produktu. Je len ich doplnením. Ak sa domnievate, že váš výrobok je chybný, obráťte sa na *Nespresso Club*, ktorý vám oznámi, kam môžete výrobok poslať alebo priniesť do opravy.



ENERG **IE** **IA**

KRUPS

Nespresso
Expert
XN600



50
kWh/annum

08/2016



XN600
by Nespresso

