

# **BESTRON®**

**AST2200**

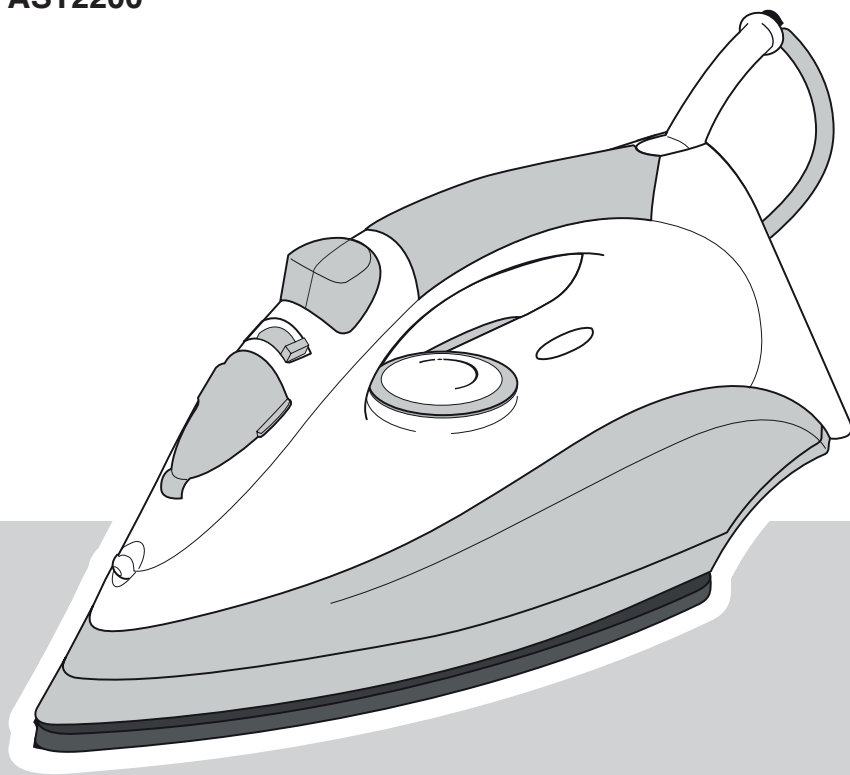

**NL** Handleiding stoomstrijkijzer

**EN** Instruction manual steam iron

**DE** Gebrauchsanweisung Dampfbügeleisen

**IT** Istruzioni per l'uso da stiro a vapor

**FR** Mode d'emploi fer à repasser à vapeur

**ES** Manual del usuario plancha a vapor



2200W, 220-240V ~ 50/60Hz



v 170329-02



## VEILIGHEIDSVOORSCHRIFTEN - Algemeen

- Lees de gebruiksaanwijzing goed door en bewaar deze zorgvuldig.
- Gebruik dit apparaat alleen zoals beschreven in deze gebruiksaanwijzing.
- Dit apparaat mag worden gebruikt door kinderen ouder dan 8 jaar en personen met verminderde lichamelijke, zintuiglijke of geestelijke vermogens of gebrek aan ervaring en kennis, maar alleen onder toezicht of als ze instructie hebben gekregen over het veilig gebruik van het apparaat en de mogelijke gevaren ervan begrijpen.
- Kinderen moeten in de gaten gehouden worden om er zeker van te zijn dat ze niet met het apparaat spelen.
- Reiniging en onderhoud moeten niet worden gedaan door kinderen, behalve als zij ouder dan 8 jaar zijn en onder toezicht staan.
- Houd het toestel en de kabel buiten bereik van kinderen tot 8 jaar oud.
- Laat reparaties uitvoeren door een gekwalificeerde monteur. Probeer nooit zelf het apparaat te repareren.

## VEILIGHEIDSVOORSCHRIFTEN - Elektriciteit en warmte

- Controleer of de netspanning overeenkomt met de aangegeven netspanning op het typeplaatje van het apparaat, voordat u het apparaat gebruikt.
- Controleer of het stopcontact waarop u het apparaat aansluit geaard is.
- Haal altijd de stekker uit het stopcontact wanneer u het apparaat niet gebruikt.
- Als u de stekker uit het stopcontact neemt, trek dan aan de stekker zelf, niet aan het snoer.
- Controleer regelmatig of het snoer van het apparaat nog intact is. Gebruik het apparaat niet als het snoer beschadigingen vertoont. Laat een beschadigd snoer vervangen door een gekwalificeerde servicedienst.
- Bepaalde delen van het apparaat kunnen heet worden. Raak deze niet aan om te voorkomen dat u zich verbrandt.
- Het apparaat moet zijn warmte kwijt kunnen om brandgevaar te voorkomen. Zorg er dus voor dat het apparaat voldoende vrij is en niet in contact kan komen met brandbaar materiaal. Het apparaat mag niet worden bedekt.
- Zorg ervoor dat het apparaat en het snoer niet in aanraking komen met hittebronnen, zoals een hete kookplaat of open vuur.
- Zorg ervoor dat het apparaat, het snoer en de stekker niet in aanraking komen met water.



Bepaalde delen van het apparaat kunnen heet worden.  
Raak deze niet aan om te voorkomen dat u zich verbrandt.

## VEILIGHEIDSVOORSCHRIFTEN - Gebruik

- Gebruik het apparaat nooit buitenshuis.
- Dompel het apparaat, het snoer, de stekker nooit onder in water of een andere vloeistof.
- Laat het apparaat tijdens gebruik nooit onbeheerd achter.
- Plaats het apparaat op een stabiele en hittebestendige ondergrond, op een plaats waar hij niet kan vallen.
- Voorkom dat u blijft haken achter het snoer.
- Zorg ervoor dat uw handen droog zijn als u het apparaat, het snoer of de stekker aanraakt.
- Gebruik het apparaat nooit in vochtige ruimten.
- Pak het apparaat niet op wanneer het in het water is gevallen. Trek direct de stekker uit het stopcontact. Gebruik het apparaat niet meer.
- Maak het apparaat na gebruik grondig schoon (zie 'Reiniging en onderhoud').
- Houd het strijkijzer tijdens het gebruik nooit ondersteboven. Er kan dan heet water uit het strijkijzer druppelen wat brandwonden kan veroorzaken.
- Controleer voor gebruik of het waterniveau in het waterreservoir zich niet boven de aanduiding 'max' bevindt. Als er te veel water in het reservoir zit, dan kan dit tijdens het strijken uit het reservoir lopen en kortsluiting veroorzaken.

## MILIEU



- Werp verpakkingsmateriaal zoals plastic en dozen in de daarvoor bestemde containers.
- Dit product aan het eind van de gebruiksduur niet inleveren als normaal huishoudelijk afval, maar bij een inzamelpunt voor hergebruik van elektrische en elektronische apparatuur. Let op het symbool op het product, de gebruiksaanwijzing of de verpakking.
- De materialen kunnen hergebruikt worden zoals aangegeven. Door uw hulp bij hergebruik, de verwerking van de materialen of ander vormen van de benutting van oude apparatuur levert u een belangrijke bijdrage aan de bescherming van ons milieu.
- Informeer bij de gemeente naar het juiste inzamelpunt bij u in de buurt.

**WERKING - Algemeen**

Het apparaat is alleen bedoeld voor huishoudelijke doeleinden, niet voor professioneel gebruik.

1. Keramische strijkzool
2. Waterreservoir
3. Sproeigaatje
4. Vulopening waterreservoir
5. Stoominstelknop
6. Keuzeknop stoom/sproei
7. Handgreep
8. Snoer en stekker
9. Temperatuurindicatielampje
10. Temperatuurknop
11. Vulbeker

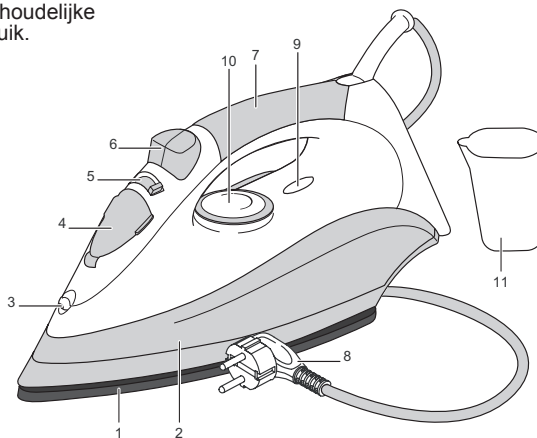

Figuur 1

**VOOR HET EERSTE GEBRUIK**

Als u het strijkijzer voor de eerste keer gebruikt, test het dan op een oud stukje stof om te controleren of de strijkzool en het waterreservoir schoon zijn. Doe dit ook als u het strijkijzer lange tijd niet heeft gebruikt.

De eerste keer dat u het apparaat in gebruik neemt, kan er lichte rookontwikkeling en een specifieke geur ontstaan. Dit is normaal en zal vanzelf verdwijnen. Zorg voor voldoende ventilatie.

**GEBRUIK - WATERRESERVOIR VULLEN**

1. Neem de stekker uit het stopcontact.
2. Zet de stoominstelknop in de positie ☒.
3. Vul het waterreservoir met schoon kraanwater. Gebruik hiervoor de meegeleverde vulbeker.

⚠ Het waterniveau mag niet boven de aanduiding 'MAX' (200ml) op het waterreservoir komen. Controleer dit door het strijkijzer op de achterkant te zetten. Als er te veel water in het reservoir zit, dan kan dit tijdens het strijken uit het reservoir lopen en kortsluiting veroorzaken.

4. Droog de buitenzijde van het strijkijzer met een droge doek.

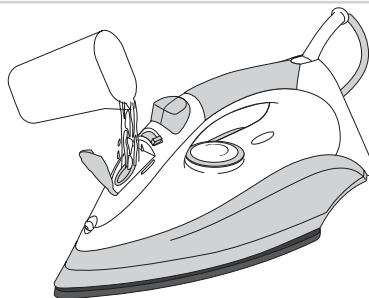

Figuur 2

**GEBRUIK - Droog strijken**

1. Steek de stekker in het stopcontact.
2. Draai de stoominstelknop naar de positie ☒.
3. Draai de temperatuurschakelaar naar de gewenste positie (zie tabel bij 'Strijkinstructies'). Het temperatuurindicatielampje gaat aan.
4. Zet het strijkijzer op de achterkant en wacht totdat het temperatuurindicatielampje is uitgegaan.
5. Strijk de stof door het strijkijzer over de stof te bewegen. Tijdens het strijken zal het verwarmingselement continu in- en uitschakelen om de temperatuur van de strijkzool constant te houden. Het temperatuurindicatielampje zal dus ook aan en uitgaan.
6. Draai na gebruik de temperatuurschakelaar naar de positie MIN, neem de stekker uit het stopcontact en zet het strijkijzer op de achterkant om af te koelen.

## GEBRUIK - Sproeifunctie

Met de sproeifunctie kunt u de stof die u aan het strijken bent, nat maken. Het is dan eenvoudiger om eventuele kreukels in de stof te verwijderen. De sproeifunctie kunt u bij elke temperatuur gebruiken door de sproeifunctieknop (6) in te drukken (zie figuur 3).

⚠ Om de sproeifunctie te kunnen gebruiken moet er voldoende water in het waterreservoir aanwezig zijn.

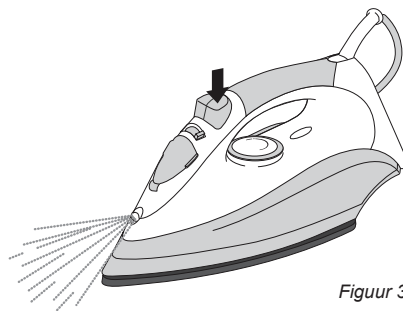

Figuur 3

## GEBRUIK - Stoomstrijken

1. Vul het waterreservoir met water (zie 'Reservoir met water vullen').
2. Steek de stekker in het stopcontact.
3. Draai de temperatuurschakelaar naar de gewenste positie binnen het 'stoomgebied' (zie tabel bij 'Strijkinstructies'). Het temperatuur indicatielampje gaat aan.

⚠ Bij een te lage temperatuur kan er water uit de strijkzool lekken. Dit kan vlekken veroorzaken. Als dit gebeurt, draai dan de temperatuurschakelaar naar de geadviseerde positie. Het stomen begint weer als de juiste temperatuur is bereikt.

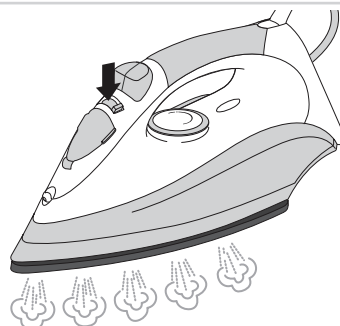

Figuur 4

4. Zet het strijkijzer op de achterkant en wacht totdat het temperatuurindicielampje is uitgegaan.
5. Stel met behulp van de stoominstelknop de gewenste hoeveelheid stoom in (zie figuur 4).
6. Strijk de stof door het strijkijzer over de stof te bewegen. Tijdens het strijken zal het verwarmingselement continu in- en uitschakelen om de temperatuur van de strijkzool constant te houden. Het temperatuurindicielampje zal dus ook aan en uitgaan.
7. De stoomstootfunctie kunt u gebruiken door de keuzeknop (6) in te drukken.
8. Draai na gebruik de temperatuurschakelaar naar de positie MIN, neem de stekker uit het stopcontact en zet het strijkijzer op de achterkant om af te koelen.

## GEBRUIK - Strijkinstructies

- Controleer voordat u gaat strijken of aan het kledingstuk dat u wilt strijken een label met strijkinstructies is bevestigd. Volg deze instructies altijd op. Zie onderstaande tabel voor uitleg over de mogelijke symbolen op een label.
- Als een label ontbreekt maar u weet wel uit welke stof het kledingstuk bestaat, volg dan de strijkinstructies in de volgende tabel op.

Symbool	Soort textiel	Materiaal	Temperatuur schakelaar
	Het artikel mag niet worden gestreken.		
	Synthetisch	Acryl Polypropyleen Polyurethaan Nylon	
	Synthetisch	Acetaat	

	Synthetisch	Polyester Viscose	
	Zijde	Zijde	
	Wol	Wol	 stoom of droog
	Katoen	Katoen	 stoom of droog
	Linnen	Linnen	

- De voorgeschreven temperatuurinstellingen gelden alleen voor de aangegeven materialen. Strijk stoffen waar glans of reliëf op is aangebracht, op een lagere temperatuur.
- Sorteert de stoffen op strijkt temperatuur: wol bij wol, katoen bij katoen, et cetera.
- Strijk eerst de kledingstukken die op een lage temperatuur moeten worden gestreken en pas daarna de kledingstukken die op een hogere temperatuur moeten worden gestreken. Het strijkijzer wordt namelijk sneller warm dan dat het afkoelt.
- Als een stof uit bijvoorbeeld 60% polyester en 40% katoen bestaat, houd dan de laagste strijkt temperatuur, dus die voor polyester, aan.
- Als u niet weet uit welke stof een kledingstuk bestaat, begin dat met de laagste temperatuur. Doe dit op een onopvallende plaats, bijvoorbeeld aan de binnenzijde van het kledingstuk.
- Puur wollen stoffen (100% wol) kunt u met stoom persen. Gebruik bij voorkeur een droge persdoek. U kunt de wollen stoffen het beste aan de binnenzijde persen.
- Strijk fluweel en andere stoffen waar snel glimmende vlekken op komen altijd in één richting; oefen daarbij slechts lichte druk uit

**Wikkel de kabel na gebruik niet om het toestel!**

## REINIGING EN ONDERHOUD

1. Zet de stoominstelknop in de positie
2. Draai de temperatuurschakelaar naar de positie MIN.
3. Neem de stekker uit het stopcontact.
4. Zet het strijkijzer op de achterkant en laat het apparaat volledig afkoelen.
5. Verwijder eventueel resterend water uit het waterreservoir door het strijkijzer boven een wasbak ondersteboven te houden.
6. Reinig de strijkzool met een doek en een water-azijnoplossing.
7. Berg het strijkijzer op.

- Gebruik nooit metalen voorwerpen of een schuursponsje om de strijkzool te reinigen. Deze kunnen de strijkzool beschadigen.
- Dompel het apparaat, de stekker en het snoer nooit onder in water.
  - Gebruik geen agressieve of schurende schoonmaakmiddelen of scherpe voorwerpen (zoals messen of harde borstels) bij het reinigen.

## TECHNISCHE GEGEVENS

Type: AST2200  
 Vermogen: 2200W  
 Netspanning: 220-240V ~50/60Hz

## GARANTIEBEPALINGEN

De importeur geeft onder de volgende voorwaarden 60 maanden na aankoopdatum garantie op deze apparatuur tegen defecten die zijn ontstaan door fabricage- en/of materiaalfouten.

1. In de genoemde garantieperiode zullen geen kosten worden berekend voor arbeidsloon en materiaal. De onder garantie uitgevoerde reparatie verlengt de garantietermijn niet.
2. Defecte onderdelen of bij replace (omruiling) de defecte apparaten zelf, worden automatisch eigendom van de importeur.
3. Elke aanspraak op garantie dient vergezeld te gaan van het aankoopbewijs van de firma.
4. Aanspraken op garantie moeten worden gedaan bij de dealer waar het apparaat is gekocht of bij de importeur.
5. De garantie is uitsluitend geldig voor de eerste koper en niet overdraagbaar.
6. De garantie is niet geldig voor schade die is ontstaan door:
  - a. ongevallen, verkeerd gebruik, slijtage en/of verwaarlozing;
  - b. foutieve installatie en/of gebruik op een manier die in strijd is met de geldende wettelijke, technische of veiligheidsnormen;
  - c. aansluiting op een andere netspanning dan die op het typeplaatje staat vermeld;
  - d. een ongeautoriseerde wijziging;
  - e. een reparatie die is uitgevoerd door derden;
  - f. een onzorgvuldige transportwijze zonder geschikte verpakking respectievelijk bescherming.
7. Op deze garantiebepalingen zal geen aanspraak gemaakt kunnen worden bij:
  - a. verliezen die zich tijdens het transport voordoen;
  - b. het verwijderen of wijzigen van het serienummer van het apparaat.
8. Uitgezonderd van garantie zijn snoeren, lampen en glazen onderdelen.
9. De garantie geeft geen enkel recht op vergoeding van eventuele schade, buiten de vervanging respectievelijk reparatie van de defecte onderdelen. De importeur kan nooit aansprakelijk gesteld worden voor eventuele vervolgschade of enigerlei andere consequenties die door of in relatie met de door hem geleverde apparatuur zijn ontstaan.
10. Om aanspraak te maken op garantie kunt u zich wenden tot uw winkelier. Bestron biedt ook de mogelijkheid om het apparaat rechtstreeks ter reparatie aan te bieden aan de Bestron Service Dienst. Stuur echter nooit zomaar iets op. Het pakket kan dan namelijk geweigerd worden en eventuele kosten zijn voor uw rekening. Neem contact op met de Service Dienst en zij zullen u vertellen hoe u het apparaat moet inpakken en verzenden.
11. Het apparaat is niet voor professioneel gebruik geschikt.

## SERVICE

Mocht zich onverhoopt een storing voordoen, dan kunt u zich in verbinding stellen met de BESTRON-servicedienst: [www.bestron.com/service](http://www.bestron.com/service)

## CE-CONFORMITEITSVERKLARING

Dit product voldoet aan de bepalingen in de volgende Europese richtlijnen op het gebied van veiligheid:

- |                             |            |
|-----------------------------|------------|
| • EMC-Richtlinie            | 2014/30/EU |
| • Niederspannungsrichtlinie | 2014/35/EU |
| • RoHS – Richtlinie         | 2011/65/EU |



**R. Neyman**  
Quality control

## SICHERHEITSBESTIMMUNGEN - Allgemein

- Lesen Sie die Bedienungsanleitung gut durch und bewahren Sie diese sorgfältig auf.
- Verwenden Sie dieses Gerät nur so wie in dieser Bedienungsanleitung beschrieben.
- Dieses Gerät kann von Kinder ab 8 Jahren verwendet werden, und Personen mit Behinderungen körperlichen, sensorischen oder geistigen Fähigkeiten oder einem Mangel an Erfahrung und Wissen, es sei denn, sie wurden von einer für ihre Sicherheit verantwortlichen Person im Gebrauch des Gerätes unterrichtet oder bei dessen Gebrauch beaufsichtigt und die Gefahren beteiligt verstehen.
- Kinder müssen beaufsichtigt werden, damit sie nicht mit dem Gerät spielen.
- Reinigung und Wartung dieses Gerät ist nicht geeignet für Kinder, ausser für Kinder elter dann 8 Jahr und mit Aufsicht.
- Behaltet Gerät und Kabel nicht in de Nähe von Kinder unter 8 jah.
- Lassen Sie Reparaturen von einem qualifizierten Mechaniker ausführen. Versuchen Sie nie, das Gerät selbst zu reparieren

## SICHERHEITSBESTIMMUNGEN - Elektrizität und Wärme

- Bevor Sie das Gerät verwenden, prüfen Sie, ob die Netzspannung mit der auf dem Typenschild des Geräts angegebenen Stromstärke übereinstimmt.
- Kontrollieren Sie, ob die Steckdose, an die Sie das Gerät anschließen, geerdet ist.
- Ziehen Sie immer den Stecker aus der Steckdose, wenn Sie das Gerät nicht benutzen.
- Ziehen Sie beim Entfernen des Steckers aus der Steckdose am Stecker und nicht am Kabel.
- Überprüfen Sie regelmäßig, ob das Gerätekabel noch intakt ist. Benutzen Sie das Gerät nicht, wenn das Kabel beschädigt ist. Lassen Sie ein beschädigtes Kabel von einem qualifizierten Wartungsdienst ersetzen.
- Bestimmte Teile des Geräts können heiß werden. Um Verbrennungen zu vermeiden, sollten Sie diese nicht berühren.
- Um Brandgefahr zu verhindern, muss das Gerät seine Wärme abgeben können. Sorgen Sie also dafür, dass das Gerät ausreichend frei steht und nicht in Kontakt mit brennbarem Material kommen kann. Das Gerät darf nicht abgedeckt werden.
- Sorgen Sie dafür, dass das Gerät und das Kabel nicht mit Hitzequellen wie heißen Kochplatten oder offenem Feuer in Berührung kommen.
- Sorgen Sie dafür, dass das Gerät, das Kabel und der Stecker nicht mit Wasser in Berührung kommen.



Bestimmte Teile des Geräts können heiß werden.  
Um Verbrennungen zu vermeiden, sollten Sie diese nicht berühren.

## SICHERHEITSBESTIMMUNGEN - Verwendung

- Benutzen Sie das Gerät nie im Freien.
- Tauchen Sie das Gerät, das Kabel und den Stecker nie in Wasser oder andere Flüssigkeiten.
- Lassen Sie das Gerät bei der Benutzung niemals unbeaufsichtigt.
- Stellen Sie das Gerät auf einen stabilen und hitzbeständigen Untergrund und an eine Stelle, wo es nicht herunterfallen kann.
- Vermeiden Sie, dass Sie hinter der Schnur hängenbleiben.
- Sorgen Sie dafür, dass Ihre Hände trocken sind, wenn Sie das Gerät, das Kabel oder den Stecker berühren.
- Benutzen Sie das Gerät nie in feuchten Räumen.
- Nehmen Sie das Gerät nicht auf, wenn es ins Wasser gefallen ist. Ziehen Sie sofort den Stecker aus der Steckdose. Benutzen Sie das Gerät nicht mehr.
- Reinigen Sie das Gerät nach der Benutzung gründlich (zie 'Reinigung und Wartung').
- Halten Sie das Bügeleisen während der Benutzung keinesfalls verkehrt herum. Ansonsten kann heißes Wasser aus dem Bügeleisen tropfen, was Brandwunden verursachen kann.
- Kontrollieren Sie vor der Verwendung, ob sich der Wasserstand im Wasserbehälter nicht über der „max“-Anzeige befindet. Wenn zuviel Wasser im Behälter ist, kann dies beim Bügeln aus dem Behälter herauslaufen und einen Kurzschluss verursachen.

## UMWELT



- Werfen Sie Verpackungsmaterial wie Kunststoff und Kartons in die dafür vorgesehenen Container.
- Geben Sie dieses Produkt am Ende der Nutzungsdauer nicht als normalen Haushaltsabfall ab, sondern bei einem Sammelpunkt für die Wiederverwendung elektrischer und elektronischer Geräte. Achten Sie auf das Symbol auf dem Produkt, der Gebrauchsanweisung oder der Verpackung.
- Die Materialien können wie angegeben wiederverwendet werden. Durch Ihre Hilfe bei der Wiederverwendung, der Verarbeitung der Materialien oder anderen Formen der Benutzung alter Geräte liefern Sie einen wichtigen Beitrag zum Schutz unserer Umwelt.
- Erkundigen Sie sich bei den Stadtverwaltungen nach dem richtigen Sammelpunkt in Ihrer Nähe.



## FUNKTION - Allgemein

Das Gerät ist nur für den Hausgebrauch vorgesehen und nicht für die professionelle Verwendung.

1. Keramik-Bügelsohle
2. Wasserbehälter
3. Sprühöffnung
4. Einfüllöffnung
5. Dampfeinstellknopf
6. Wahlknopf dampf/sprüh
7. Griff
8. Kabel und Stecker
9. Temperaturanzeigelampe
10. Temperaturnopf
11. Füllbecher



Abbildung 1

Deutsch

## VOR DER ERSTEN VERWENDUNG

Wenn Sie das Bügeleisen zum ersten Mal benutzen, dann testen Sie es auf einem alten Stück Stoff um zu kontrollieren, ob die Bügelsohle und der Wasserbehälter sauber sind. Verfahren Sie ebenso, wenn Sie das Bügeleisen längere Zeit nicht benutzt haben.

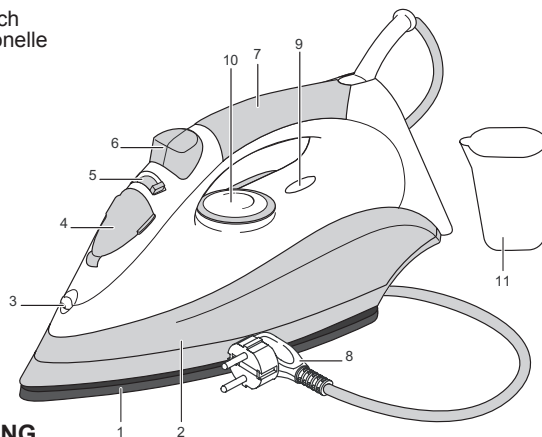
Bei der ersten Verwendung des Geräts können eine leichte Rauchentwicklung sowie ein spezieller Geruch entstehen. Das ist normal und geht von selbst wieder weg. Sorgen Sie für ausreichende Belüftung.

## BENUTZUNG - Wasserbehälter füllen

1. Ziehen Sie den Stecker aus der Steckdose.
2. Stellen Sie den Dampfeinstellknopf auf Stufe  $\otimes$ .
3. Füllen Sie diesen mit sauberem Leitungswasser. Verwenden Sie hierzu den mitgelieferten Füllbecher (siehe Abbildung 2).

Der Wasserstand darf die Anzeige "max" (200ml) auf dem Wasserbehälter nicht überschreiten. Überprüfen Sie dies, indem Sie das Bügeleisen auf das Bügelheck stellen. Wenn zuviel Wasser im Behälter ist, kann dies beim Bügeln aus dem Behälter herauslaufen und einen Kurzschluss verursachen.

4. Trocknen Sie die Außenseite des Bügeleisens mit einem trockenen Tuch ab.



Abbildung 2

## BENUTZUNG - Trocken bügeln

1. Stecken Sie den Stecker in die Steckdose.
2. Drehen Sie den Dampfeinstellknopf auf Stufe  $\otimes$ .
3. Drehen Sie den Temperaturschalter auf die gewünschte Stufe (siehe Tabelle unter 'Bügelanweisungen'). Die Temperaturanzeigelampe geht an.
4. Stellen Sie das Bügeleisen auf das Bügelheck und warten Sie, bis die Temperaturanzeigelampe erlischt.
5. Bügeln Sie den Stoff, indem Sie mit dem Bügeleisen darüber fahren. Das Heizelement schaltet sich während des Bügelns ständig ein und aus, um die Temperatur der Bügelsohle konstant zu halten. Die Temperaturanzeigelampe schaltet sich folglich auch ein und aus.
6. Stellen Sie nach der Benutzung den Temperaturschalter auf Stufe MIN, ziehen Sie den Stecker aus der Steckdose und stellen Sie das Bügeleisen auf das Bügelheck, damit es abkühlen kann.

**BENUTZUNG - Sprühfunktion verwenden**

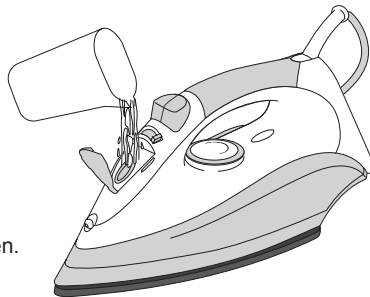
Mit der Sprühfunktion können Sie den Stoff, den Sie gerade bügeln, befeuchten. Damit können Sie eventuelle Knitter im Stoff besser entfernen. Die Sprühfunktion können Sie bei jeder Temperatur verwenden, indem Sie auf den Wahlknopf (6) drücken (siehe Abbildung 3).

⚠ Damit Sie die Sprühfunktion verwenden können, muss im Wasserbehälter ausreichend Wasser vorhanden sein.



Abbildung 3

**BENUTZUNG - Dampfbügeln**

1. Füllen Sie den Wasserbehälter mit Wasser (siehe 'Behälter mit Wasser füllen').
2. Stecken Sie den Stecker in die Steckdose.
3. Drehen Sie den Temperaturschalter innerhalb des "Dampfbereichs" auf die gewünschte Stufe (siehe Tabelle unter 'Bügelanweisungen'). Die Temperaturanzeigelampe geht an.

⚠ Bei niedriger Temperatur kann Wasser aus der Bügelsohle laufen. Dies kann Flecken verursachen. Wenn dies passiert, dann drehen Sie den Temperaturschalter auf die empfohlene Stufe. Wenn die richtige Temperatur erreicht ist, können Sie wieder mit Dampf bügeln.

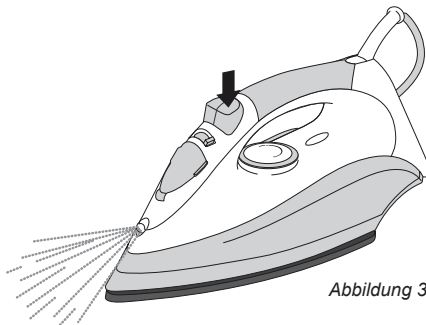

Abbildung 4

4. Stellen Sie das Bügeleisen auf das Bügelheck und warten Sie, bis die Temperaturanzeigelampe erlischt.
5. Stellen Sie mithilfe des Dampfeinstellknopfs die gewünschte Dampfmenge ein (siehe Abbildung 4).
6. Bügeln Sie den Stoff, indem Sie mit dem Bügeleisen darüber fahren. Das Heizelement schaltet sich während des Bügelns ständig ein und aus, um die Temperatur der Bügelsohle konstant zu halten. Die Temperaturanzeigelampe schaltet sich folglich auch ein und aus.
7. Die Dampfstoßfunktion können Sie verwenden, indem Sie auf den Wahlknopf (6) drücken.
8. Stellen Sie nach der Benutzung den Temperaturschalter auf Stufe MIN, ziehen Sie den Stecker aus der Steckdose und stellen Sie das Bügeleisen auf das Bügelheck, damit es abkühlen kann.

**BENUTZUNG - Bügelanweisungen**

- Überprüfen Sie vor dem Bügeln, ob sich an dem Kleidungsstück, das Sie bügeln wollen, ein Etikett mit Bügelanweisungen befindet. Richten Sie sich immer nach diesen Anweisungen. In der unten stehenden Tabelle werden die möglichen Symbole auf einem Etikett erläutert.
- Wenn ein Etikett fehlt, aber Sie trotzdem wissen, aus welchem Stoff das Kleidungsstück besteht, dann richten Sie sich nach den Bügelanweisungen in der folgenden Tabelle

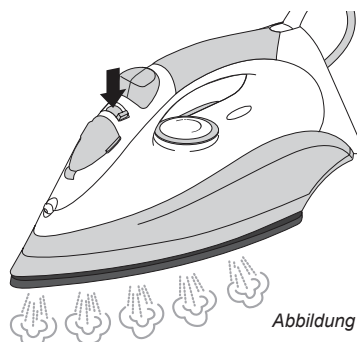
Symbol	Textilsorte	Material	Temperaturschalter
	Der Artikel darf nicht gebügelt werden.		
	Synthetisch	Acryl Polypropylen Polyurethan Nylon	
	Synthetisch	Acetat	

	Synthetisch	Polyester Viskose	
	Seide	Seide	
	Wolle	Wolle	 Dampf oder trocken
	Baumwolle	Baumwolle	 Dampf oder trocken
	Leinen	Leinen	

Die vorgeschriebenen Temperatureinstellungen gelten nur für die genannten Materialien. Bügeln Sie Stoffe, die glänzen oder auf denen Drucke angebracht sind, auf niedriger Temperatur.

- Sortieren Sie die Stoffe nach Bügeltemperatur: Wolle zu Wolle, Baumwolle zu Baumwolle etc.
- Bügeln Sie zuerst die Kleidungsstücke, die auf niedriger Temperatur gebügelt werden müssen und erst danach die Kleidungsstücke, die auf einer höheren Temperatur gebügelt werden müssen. Das Bügeleisen wird nämlich schneller warm, als dass es sich abkühlt.
- Wenn ein Stoff beispielsweise aus 60% Polyester und 40% Baumwolle besteht, dann nehmen Sie die niedrigste Bügeltemperatur, also die für Polyester.
- Wenn Sie nicht wissen, aus welchem Stoff ein Kleidungsstück besteht, dann beginnen Sie mit der niedrigsten Temperatur. Bügeln Sie an einer unauffälligen Stelle, zum Beispiel an der Innenseite des Kleidungsstücks.
- Reine Wollstoffe (100% Wolle) können Sie mit Dampf bügeln. Verwenden Sie vorzugsweise ein trockenes Bügeltuch. Sie können Wollstoffe am besten an der Innenseite bügeln.
- Bügeln Sie Samt und andere Stoffe, auf denen schnell glänzende Flecken entstehen, immer in eine Richtung und üben Sie dabei nur geringen Druck aus.

## REINIGUNG UND WARTUNG

1. Stellen Sie den Dampfeinstellknopf auf Stufe ~~XX~~.
2. Drehen Sie den Temperaturschalter auf die Stufe MIN.
3. Ziehen Sie den Stecker aus der Steckdose.
4. Stellen Sie das Bügeleisen auf das Bügelheck und lassen Sie das Gerät komplett abkühlen.
5. Entfernen Sie eventuell im Wasserbehälter zurückgebliebenes Wasser, indem Sie das Bügeleisen über ein Waschbecken verkehrt herum halten.
6. Reinigen Sie die Bügelsohle mit einem Tuch und einer Wasser-Essiglösung.
7. Verstauen Sie das Bügeleisen.



- Verwenden Sie nie Metallgegenstände oder einen Scheuerschwamm, um die Bügelsohle zu reinigen. Diese können die Bügelsohle beschädigen.
- Tauchen Sie das Gerät, den Stecker und das Kabel nie ins Wasser.
- Verwenden Sie zur Reinigung keine aggressiven Reinigungs- oder Scheuermittel oder scharfen Gegenstände (wie Messer oder harte Bürsten).

## TECHNISCHE DATEN

Type: AST2200  
 Leistung: 2200W  
 Netzspannung: 220-240V ~5/600Hz

## GARANTIEBESTIMMUNGEN

Der Importeur gewährt für dieses Gerät unter den folgenden Bedingungen 60 Monate Garantie ab Kaufdatum auf Schäden, die aufgrund von Herstellungs- und/ oder Materialfehlern entstanden sind.

1. Innerhalb der genannten Garantiefrist werden keine Kosten für Arbeitslohn und Material berechnet. Die Garantiefrist wird durch die unter Garantie ausgeführte Reparatur nicht verlängert.
2. Schadhafte Teile oder, im Falle eines Umtauschs, die schadhafte Geräte selbst werden automatisch Eigentum des Importeurs.
3. Bei jedem Garantieanspruch muss ein Kaufbeleg der Firma vorgelegt werden.
4. Garantieansprüche müssen entweder beim Händler, bei dem das Gerät gekauft wurde, geltend gemacht werden oder beim Importeur.
5. Die Garantie gilt nur für den ersten Käufer und ist nicht übertragbar.
6. Die Garantie gilt nicht für Schäden, die entstanden sind durch:
  - a. Unfälle, verkehrte Benutzung, Abnutzung und/oder Verwahrlosung
  - b. falsche Montage und/oder Benutzung, die gegen die einschlägigen gesetzlichen und technischen Normen oder gegen Sicherheitsnormen verstößt
  - c. Anschluss an eine andere Netzspannung als die auf dem Typenschild angegebene
  - d. eine ungenehmigte Veränderung
  - e. eine Reparatur, die durch Dritte ausgeführt wurde
  - f. nachlässigen Transport ohne geeignete Verpackung bzw. ohne geeigneten Schutz
7. Auf diese Garantiebestimmungen kann kein Anspruch erhoben werden im Falle von:
  - a. Verlusten, die während des Transports auftreten
  - b. Entfernung oder Änderung der Geräteseriennummer
8. Ausgenommen von der Garantie sind Kabel, Lampen und Glasteile.
9. Außer einem Ersatz bzw. einer Reparatur der schadhafte Teile räumt die Garantie kein Recht auf Erstattung eines eventuellen Schadens ein. Der Importeur kann in keinem Fall für eventuelle Folgeschäden oder irgendwelche anderen Folgen haftbar gemacht werden, die durch das von ihm gelieferte oder in Verbindung mit dem von ihm gelieferten Gerät entstanden sind.
10. Um Garantieleistungen in Anspruch zu nehmen, wenden Sie sich direkt an Ihren Händler. Bestron bietet auch die Möglichkeit direkt mit dem Werkskundendienst abzuwickeln. Voraussetzung hierfür ist, dass Sie sich zunächst telefonisch, per Fax oder Mail an den Werkskundendienst wenden. Bitte schicken Sie keine Geräte unaufgefordert. Insbesondere dürfen Pakete niemals unfrei eingeschendet werden. Sprechen Sie daher zuerst mit uns. Wir sagen Ihnen wie Sie Ihr Gerät an uns einsenden sollen.
11. Das Gerät eignet sich nicht für die professionelle Verwendung.

## KUNDENDIENST

Sollte unerwartet eine Störung auftreten dann können Sie sich mit dem BESTRON-Kundendienst in Verbindung setzen: [www.bestron.com/service](http://www.bestron.com/service)

## CE-KONFORMITÄTSERKLÄRUNG

Dieses Produkt entspricht auf dem Gebiet der Sicherheit den Bestimmungen der folgenden europäischen Richtlinien:

- |                             |            |
|-----------------------------|------------|
| • EMC-Richtlinie            | 2014/30/EU |
| • Niederspannungsrichtlinie | 2014/35/EU |
| • RoHS – Richtlinie         | 2011/65/EU |



**R. Neyman**  
Qualitätskontrolle

## CONSIGNES DE SÉCURITÉ - Généralités

- Lisez soigneusement le mode d'emploi et conservez-le précieusement.
- Utilisez cet appareil uniquement suivant les instructions décrites dans le mode d'emploi.
- Cet appareil peut être utilisé par les enfants à partir de 8 ans et les personnes ayant réduit les capacités physiques, sensorielles ou mentales ou manque d'expérience et de connaissances si elles ont été aidées ou instruites concernant l'utilisation de l'appareil en toute sécurité et comprennent les risques qu'il peut entraîner.
- Cet appareil n'est pas un jouet. En présence d'enfants, il est important de s'assurer qu'ils ne jouent pas avec l'appareil.
- Nettoyage et entretien ne doivent pas être effectués par les enfants, sauf s'ils sont âgés de plus de 8 ans et supervisés.
- Gardez l'appareil et le câble hors de portée des enfants de moins de 8 ans.
- Faites effectuer les réparations par un technicien qualifié. Ne tentez jamais de réparer vous-même l'appareil.

## CONSIGNES DE SÉCURITÉ - Électricité et chaleur

- Avant d'utiliser cet appareil, assurez-vous que la tension du réseau correspond à la tension du réseau indiquée sur la plaquette type de l'appareil.
- Assurez-vous que la prise sur laquelle vous branchez l'appareil est raccordée à la terre.
- Débranchez toujours l'appareil lorsque vous ne l'utilisez pas.
- Lorsque vous débranchez la fiche, saisissez la fiche elle-même; ne tirez pas sur le cordon.
- Vérifiez régulièrement que le cordon de l'appareil est intact. N'utilisez pas l'appareil si vous constatez que le cordon est endommagé. Faites remplacer le cordon endommagé par un service technique qualifié.
- Certaines parties de cet appareil peuvent s'échauffer fortement. Évitez de les toucher pour ne pas vous brûler.
- L'appareil doit pouvoir évacuer sa chaleur, sinon il y risque d'incendie. Laissez donc suffisamment d'espace autour de l'appareil et évitez tout contact avec des matériaux inflammables. L'appareil ne doit jamais être recouvert.
- Assurez-vous que ni l'appareil, ni le cordon n'entre en contact avec une source de chaleur telle qu'une plaque électrique chaude ou une flamme.
- Assurez-vous que ni l'appareil, ni le cordon, ni la fiche n'entre en contact avec de l'eau.





Certaines parties de cet appareil peuvent s'échauffer fortement. Évitez de les toucher pour ne pas vous brûler.

## CONSIGNES DE SÉCURITÉ - Pendant l'utilisation

- N'utilisez jamais l'appareil à l'extérieur.
- N'immergez jamais l'appareil, le cordon ni la fiche dans l'eau ou tout autre liquide.
- Ne laissez jamais l'appareil en marche sans surveillance.
- Installez l'appareil sur une surface stable et résistante à la chaleur, à un endroit où il ne risque pas de tomber.
- Faites attention à ne pas accrocher le cordon par mégarde.
- Assurez-vous que vos mains sont sèches avant de toucher l'appareil, le cordon ou la fiche.
- N'utilisez jamais l'appareil dans une pièce humide.
- Si l'appareil est tombé à l'eau, ne le rattrapez pas. Débranchez immédiatement la fiche. Cessez d'utiliser l'appareil.
- Nettoyez soigneusement l'appareil après l'utilisation (voir 'Nettoyage et entretien').
- Ne renversez jamais le fer à repasser durant l'utilisation. De l'eau chaude peut couler du fer à repasser et causer des brûlures.
- Avant l'utilisation, contrôlez que le niveau d'eau dans le réservoir ne dépasse pas le niveau 'max'. Si le réservoir contient trop d'eau, celle-ci risque de s'en échapper pendant le repassage, causant un court-circuit.

## ENVIRONNEMENT

-  Jetez le matériel d'emballage, tel que le plastique et les boîtes, dans les conteneurs prévus à cet effet.
-  Lorsque l'appareil est usé, ne le mettez pas aux ordures ménagères, mais portez-le dans un centre de collecte agréé pour les appareils électriques et électroniques. Attention au symbole figurant sur le produit, le mode d'emploi ou l'emballage.
- Les matériaux peuvent être recyclés selon les indications. Votre collaboration au recyclage des appareils et/ou au retraitement des matériaux, sous quelle forme que ce soit, est une contribution précieuse à la sauvegarde de notre environnement.
- Les autorités de votre commune vous renseigneront sur le centre de collecte le plus proche.

Français

**FONCTIONNEMENT - Généralités**

Cet appareil est destiné uniquement à l'utilisation domestique, et non à l'usage professionnel.

1. Semelle en céramique
2. Réservoir d'eau
3. Ouverture du spray
4. Orifice de remplissage
5. Réglage de la vapeur
6. Bouton de fonction spray coup de vapeur
7. Poignée
8. Cordon et fiche
9. Témoin indicateur de température
10. Bouton de réglage de la température
11. Godet de remplissage

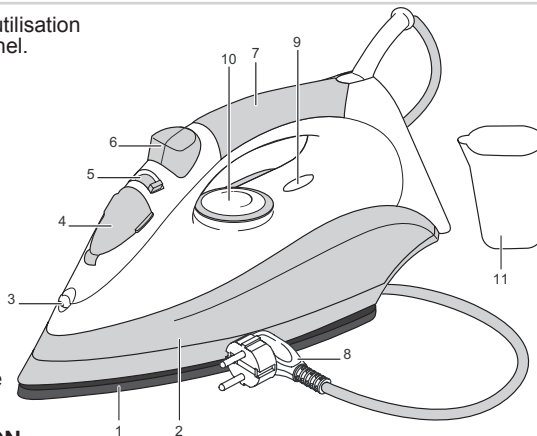



Figure 1

**AVANT LA PREMIÈRE UTILISATION**

Lorsque vous utilisez le fer à repasser pour la première fois, essayez-le d'abord sur un chiffon pour contrôler que la semelle et le réservoir d'eau sont propres. Ceci vaut aussi lorsqu'il y a longtemps que vous avez utilisé le fer à repasser pour la dernière fois.

Lorsque vous utilisez l'appareil pour la première fois, une légère fumée peut se développer, accompagnée d'une odeur caractéristique. C'est un phénomène normal qui disparaît de lui-même. La ventilation doit toujours être suffisante.

**UTILISATION - Remplissage du réservoir d'eau**

1. Débranchez la fiche.
2. Mettez le bouton de réglage de la vapeur sur la position .
3. Remplissez le réservoir d'eau avec de l'eau claire. Servez-vous pour cela du godet de remplissage fourni avec l'appareil.

 Contrôlez que le niveau d'eau dans le réservoir ne dépasse pas le niveau 'MAX' (200ml). Pour vérifier, posez le fer à repasser sur son arrière. Si le réservoir contient trop d'eau, celle-ci risque de s'en échapper pendant le repassage, causant un court-circuit.

4. Séchez bien l'extérieur du fer à repasser avec un chiffon sec (voir la figure 2).

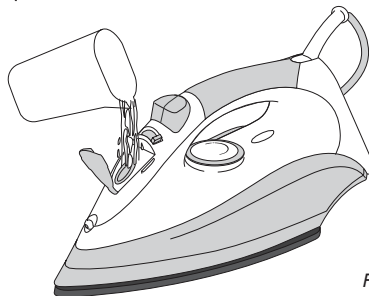



Figure 2

**UTILISATION - Repassage à sec**

1. Branchez la fiche.
2. Mettez le bouton de réglage de la vapeur sur la position .
3. Mettez le bouton de réglage de la température sur la position désirée (voir le tableau sous 'Instruction de repassage'). Le témoin indicateur de température s'allume.
4. Posez le fer à repasser debout sur l'arrière et attendez que le témoin indicateur de température se soit éteint.
5. Passez et repassez le fer à repasser sur l'étoffe pour la lisser. Pendant que l'appareil est en marche, la résistance thermique s'allume et s'éteint pour maintenir la semelle du fer à repasser à température constante. Le témoin indicateur de température s'allume et s'éteint donc lui aussi.
6. Quand vous avez fini d'utiliser l'appareil, mettez le bouton de réglage de la température sur la position MIN, débranchez la fiche et posez le fer à repasser sur son arrière pour le laisser refroidir.

## UTILISATION - Utilisation du spray

Le spray vous permet d'humecter l'étoffe que vous êtes en train de repasser. Ceci aide à lisser l'étoffe. Vous pouvez utiliser le spray pour tous les températures: mettez le bouton de fonction spray (6) sur la position ' ; ; ' et il suffit d'appuyer sur le bouton (voir la figure 3).

⚠ Il faut qu'il y a suffisamment d'eau dans le réservoir pour que vous puissiez utiliser le spray.

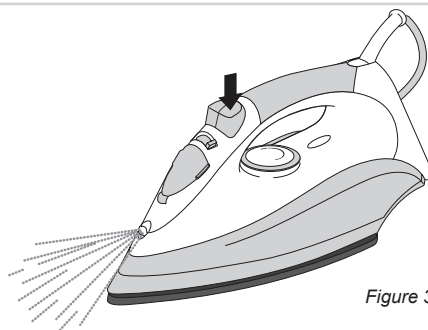

Figure 3

## UTILISATION - Rempassage à la vapeur

1. Remplissez le réservoir d'eau (voir 'Remplissage du réservoir').
2. Branchez la fiche.
3. Mettez le bouton de réglage de la température sur la position désirée, dans la zone 'vapeur' (voir le tableau sous 'Instruction de repassage'). Le témoin indicateur de température s'allume.

⚠ Si la température est trop basse, de l'eau peut s'écouler de la semelle. Elle peut laisser des taches. Si ceci vous arrive, mettez le bouton de réglage de la température sur la position recommandée. La vapeur sortira quand la température suffisante sera atteinte.

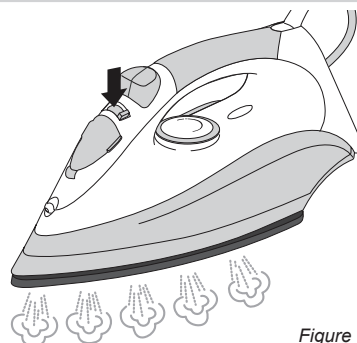

Figure 4

4. Posez le fer à repasser debout sur l'arrière et attendez que le témoin indicateur de température se soit éteint.
5. Mettez le bouton de réglage de la vapeur sur la position désirée pour la quantité de vapeur voulue (voir la figure 4).
6. Passez et repassez le fer à repasser sur l'étoffe pour la lisser. Pendant que l'appareil est en marche, la résistance thermique s'allume et s'éteint pour maintenir la semelle du fer à repasser à température constante. Le témoin indicateur de température s'allume et s'éteint donc lui aussi.
7. Le coup de vapeur s'utilise de cette manière: mettez le bouton pour coup de vapeur (6).
8. Quand vous avez fini d'utiliser l'appareil, mettez le bouton de réglage de la température sur la position MIN, débranchez la fiche et posez le fer à repasser sur son arrière pour le laisser refroidir.

## UTILISATION - Instruction de repassage

- Avant de repasser un textile, cherchez s'il a un étiquette donnant des instructions d'entretien. Suivez toujours ces instructions. Voir le tableau cidessous pour l'explication des symboles pouvant figurer sur l'étiquette.
- Dans le cas où il n'y a pas d'étiquette, mais où vous connaissez la composition du textile, suivez les instructions du tableau ci-dessous.

Symbole	Textile	Composition	Position température
	Synthétique	Acrylique Polypropylène Polyuréthane Nylon	
	Synthétique	Acétate	

Français

	Synthétique	Polyester Viscose	
	Soie	Soie	
	Laine	Laine	 à vapeur ou à sec
	Coton	Coton	 à vapeur ou à sec
	Lin	Lin	

- Les positions indiquées pour la température ne sont valables que pour les matériaux indiqués. Lorsqu'une étoffe a été apprêtée (lustrage, relief), repassez-la à une température plus basse.
- Triez vos textiles selon la température à laquelle vous les repassez : la laine avec la laine, le coton avec le coton, et ainsi de suite.
- Commencez par les textiles à repasser à basse température, et poursuivez par ceux qui demandent une température plus élevée. En effet, le fer à repasser se réchauffe plus rapidement qu'il ne se refroidit.
- Si un textile se compose de 60% de polyester et de 40% de coton, retenez la température de repassage la plus basse, celle du polyester.
- Si vous ne connaissez pas la composition d'un textile, commencez par la température la plus basse. Choisissez un endroit caché, à l'intérieur d'un vêtement par exemple.
- Les étoffes de pure laine (100% laine) peuvent être pressées à la vapeur. Utilisez alors une pattemouille. Il est recommandé de presser les étoffes de laine à l'intérieur.
- Dans le cas des velours et autres textiles où le repassage laisse facilement des taches luisantes, faites attention à repasser toujours dans la même direction et à ne pas appuyer trop fort sur le fer

## NETTOYAGE ET ENTRETIEN

1. Mettez le bouton de réglage de la vapeur sur la position
2. Mettez le bouton de réglage de la température sur la position MIN.
3. Débranchez la fiche.
4. Posez le fer à repasser sur son arrière et laissez refroidir complètement l'appareil.
5. S'il reste de l'eau dans le réservoir, videz-le: tenez le fer à repasser à l'envers au-dessus de l'évier.
6. Nettoyez la semelle avec un chiffon et un peu d'eau vinaigrée.
7. Rangez le fer à repasser.



- N'utilisez jamais d'objets métalliques ni d'éponge à recurer pour le nettoyage la semelle. Ils peuvent endommager la semelle.
- N'immergez jamais l'appareil, le cordon ni la fiche dans l'eau.
- N'utilisez pas de détergents agressifs ou décapants ni d'objets tranchants (tels que couteaux ou brosses dures) pour le nettoyage.

## DONNÉES TECHNIQUES

Type: AST2200  
 Puissance: 2200W  
 Tension réseau: 220-240V ~50/60Hz

## CONDITIONS DE GARANTIE

À compter de la date d'achat de cet appareil, l'importateur donne, aux conditions suivantes, 60 mois de garantie couvrant tous les défauts consécutifs à des défauts de pièce et main d'œuvre.

1. Pendant la période de garantie aucun frais ne sera facturé pour les pièces et la main d'œuvre. Les réparations effectuées sous garantie ne prolongent pas le délai de garantie.
2. En cas d'échange, les pièces défectueuses ou les appareils défectueux deviennent automatiquement la propriété de l'importateur.



3. Toute demande de garantie doit être assortie de la preuve d'achat de l'entreprise.
4. Toute demande de garantie doit être faite auprès du revendeur où l'appareil a été acheté ou auprès de l'importateur.
5. La garantie est uniquement valable pour le premier acheteur et ne peut être transférée.
6. La garantie ne couvre pas les dommages causés par:
  - a. les accidents, l'utilisation impropre, l'usure et / ou la négligence ;
  - b. l'installation incorrecte et/ou une utilisation contraire aux normes de sécurité, aux normes techniques ou aux dispositions légales en vigueur ;
  - c. le branchement sur un réseau d'une tension autre que celle figurant sur la plaquette type ;
  - d. toute modification non autorisée ;
  - e. toute réparation effectuée par des tiers ;
  - f. le transport sans précautions suffisantes, telles que la protection et l'emballage appropriés.
7. Les présentes conditions de garantie ne peuvent pas être invoquées dans les cas suivants:
  - a. pertes survenues pendant le transport;
  - b. effacement ou modification du numéro de série de l'appareil.
8. Les cordons, ampoules et pièces en verre ne sont pas couverts par la garantie.
9. La garantie ne donne aucun droit d'indemnisation pour des dommages éventuels, autres que le remplacement ou la réparation de pièces défectueuses. L'importateur ne peut être tenu responsable d'aucun dommage indirect, ni d'aucune conséquence quelle qu'elle soit, causé par ou ayant un quelconque rapport avec l'appareil qu'il a fourni.
10. Pour pouvoir faire appel à la garantie, vous pouvez vous adresser à votre revendeur. Bestron offre aussi la possibilité de faire réparer l'appareil directement par le service après-vente de Bestron. Toutefois, n'envoyez jamais rien sans avoir reçu d'instructions au préalable. Le colis pourrait en effet être refusé et les frais éventuels seraient à votre charge. Prenez contact avec le service après-vente qui vous expliquera comment vous devez emballer et expédier l'appareil.
11. L'appareil n'est pas destiné à l'usage professionnel.

## MAINTENANCE

Si, par malheur, une panne se produisait, veuillez contacter le service de maintenance de BESTRON:  
[www.bestron.com/service](http://www.bestron.com/service)

## DÉCLARATION DE CONFORMITÉ CE

Le présent produit répond aux dispositions des directives européennes suivantes en matière de sécurité.

- |                                  |            |
|----------------------------------|------------|
| • Directive EMC                  | 2014/30/EU |
| • Directive sur la basse tension | 2014/35/EU |
| • RoHS – Directive               | 2011/65/EU |



**R. Neyman**  
Contrôle de la qualité

## SAFETY INSTRUCTIONS - General

- Please read these instructions carefully and retain them for future reference.
- Use this appliance solely in accordance with these instructions.
- This appliance can be used by children older than 8 years and persons with reduced physical, sensory or mental capabilities or lack of experience and knowledge, but only if they have been given supervision or instruction concerning use of the appliance in a safe way and understand the hazards involved.
- Children should be supervised to ensure that they do not play with the appliance.
- Cleaning and maintenance must not be done by children, except if they are older than 8 years and supervised.
- Keep the appliance and the cable out of reach of children under 8 years.
- Have any repairs carried out solely by a qualified electrician. Never try to repair the appliance yourself.

## SAFETY INSTRUCTIONS - Electricity and heat

- Verify that the mains voltage is the same as that indicated on the type plate on the appliance before use.
- Make sure the socket into which you plug the appliance is earthed.
- Always remove the plug from the socket when the appliance is not in use.
- Always remove the plug from the wall socket by pulling on the plug, not the power cord.
- Check the appliance's power cord regularly to make sure it is not damaged. Do not use the appliance if the power cord is damaged. Have a damaged power cord replaced by a qualified service department.
- Certain parts of the appliance can become hot. Do not touch them, as you may burn yourself.
- The appliance needs space to allow heat to escape, thereby preventing the risk of fire. Make sure that the appliance has sufficient space around it, and does not come in contact with flammable material. The appliance must not be covered.
- Make sure that the appliance and the power cord do not come in contact with sources of heat, such as a hot hob or naked flame.
- Make sure that the appliance, the power cord and plug do not come in contact with water



Certain parts of the appliance may get hot.  
Do not touch these parts to prevent burning yourself.

## SAFETY INSTRUCTIONS - During use

- Never use the appliance outdoors.
- Never immerse the appliance, the plug or the power cord in water or other liquid.
- Never leave the appliance unsupervised whilst it is switched on.
- Place the appliance on a stable, heat-resistant surface where it cannot fall.
- Make sure you do not become caught up in the power cord.
- Make sure that your hands are dry before touching the appliance, power cord or plug.
- Never use the appliance in a humid room.
- Do not pick up the appliance if it falls into water. Remove the plug from the wall socket immediately. Do not use the appliance any more.
- Clean the appliance thoroughly after use (see 'Cleaning and maintenance').
- Never hold the iron upside down during use. Hot water could drip from the iron and cause burns.
- Before using the iron verify that the water reservoir is not filled above the 'max' level. Excess water in the reservoir could overflow during use and cause a short circuit.

## THE ENVIRONMENT



- Dispose of packaging material, such as plastic and boxes, in the appropriate waste containers.
- When this product reaches the end of its useful life do not dispose of it by putting it in a dustbin; hand it in at a collection point for the reuse of electrical and electronic equipment. Please refer to the symbols on the product, the user's instructions or the packaging.
- The materials can be re-used as indicated. Your help in the re-use, recycling or other means of making use of old electrical equipment will make an important contribution to the protection of the environment.
- Contact your municipality for the address of the appropriate collection point in your neighbourhood.

## TECHNICAL INFORMATION

Type: AST2200  
Output: 2200W  
Power supply: 220-240V ~50/60Hz

## OPERATION - General

The appliance is intended only for domestic use, not for professional use.

1. Ceramic soleplate
2. Water reservoir
3. Spray nozzle
4. Water filling funnel
5. Steam-control dial
6. Selection button steam/spray
7. Handle
8. Power cord and plug
9. Temperature indication light
10. Temperature-control dial
11. Filling cup

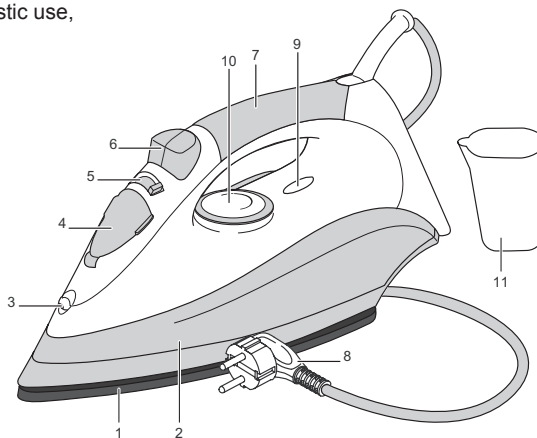

Figure 1

## BEFORE FIRST USE

Before using the iron for the first time begin by ironing a piece of old fabric to verify that the soleplate and water reservoir are clean. Repeat this when the iron has not been used for a period of time. The appliance may emit a little smoke and a characteristic smell when you switch it on for the first time. This is normal, and will soon stop. Make sure the appliance has sufficient ventilation.

## USE - Fillig the water reservoir

1. Remove the plug from the wall socket.
2. Turn the steam-control dial to the position.
3. Fill the water reservoir with clean tap water. Use the filling cup to fill the water reservoir.

**Note** Do not fill the water reservoir above the 'max' (200ml) level. Verify by this by standing the iron upright. Excess water in the reservoir could overflow during use and cause a short circuit.

4. Dry the exterior of the iron with a dry cloth (see Figure 2).

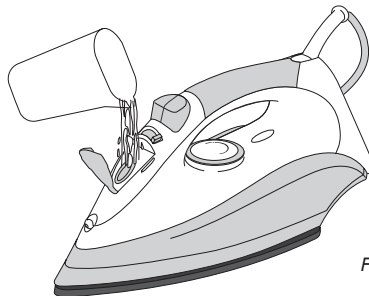



Figure 2

## USE - Dry ironing

1. Put the plug into the wall socket.
2. Turn the steam-control dial to the position.
3. Turn the temperature-control dial to the required position (see 'Ironing instructions'). The temperature-indication light will illuminate.
4. Stand the iron upright and wait until the temperature-indication light extinguishes.
5. Iron the fabric by sliding the iron over the fabric. While you are ironing the heating element will automatically switch on and off to maintain the soleplate at the set temperature. Consequently the temperature-indication light will also automatically illuminate and extinguish.
6. When you have finished ironing turn the temperature-control dial to the MIN position, remove the plug from the wall socket, and stand the iron upright to allow it to cool.

**USE - Using the spray function**

You can use the spray function to moisten the fabric you are ironing. Moistening the fabric makes it easier to smoothen any wrinkles. You can use the spray function at any temperature by pressing the spray function knob (6)  (see figure 3).

 The spray function can only be used when the water reservoir contains sufficient water.

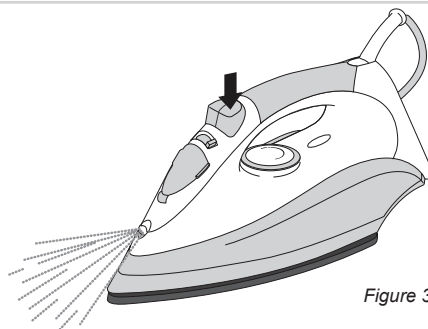



Figure 3

**USE - Steam ironing**

1. Fill the water reservoir with clean tap water (see 'Filling the reservoir with water').
2. Put the plug into the wall socket.
3. Turn the temperature-control dial to the required position within the 'steam range' (see 'Ironing instructions'). The temperature-indication light will illuminate.

 Water can leak from the soleplate if the temperature is set to too low a temperature. This can cause stains. If you see drops of water you should turn the temperature-control dial to the recommended range. Steam will be emitted once the correct temperature is reached.

4. Stand the iron upright and wait until the temperature-indication light extinguishes.
5. Use the steam-control dial to adjust the quantity of steam to the required level (see Figure 4).
6. Iron the fabric by sliding the iron over the fabric. While you are ironing the heating element will automatically switch on and off to maintain the soleplate at the set temperature. Consequently the temperature-indication light will also automatically illuminate and extinguish.
7. You can use the steam shot function by pressing the steam function knob (6) .
8. When you have finished ironing turn the temperature-control dial to the MIN position, remove the plug from the wall socket, and stand the iron upright to allow it to cool.

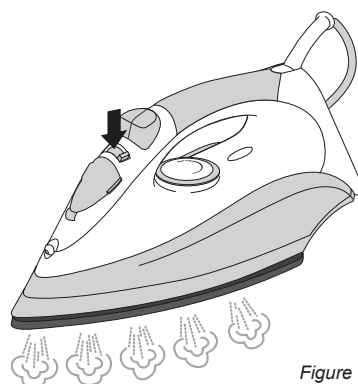







Figure 4

English

**USE - Ironing instructions**

- Before ironing a garment check whether the garment has a label with ironing directions. Always observe these directions. The following table explains the meanings of symbols that may be shown on these labels.
- You can also use the following table when the garment does not have a label but you do know which fabric was used to make the garment.

Symbol	Type of fabric	Fabric	Temperature-control dial
	Do not iron.		
	Synthetic	Acryl Polypropylene Polyurethane Nylon	
	Synthetic	Acetate	

	Synthetic	Polyester Viscose	
	Silk	Silk	
	Wool	Wool	 steam or dry
	Cotton	Cotton	 steam or dry
	Linen	Linen	

- The prescribed temperature settings are applicable solely to the specified fabrics. Fabrics with a glossy or raised surface should be ironed at a lower temperature.
- Sort the fabrics by ironing temperature, i.e. wool with wool, cotton with cotton, etc.
- Begin by ironing the garments that need to be ironed at a lower temperature before moving on to the garments that need to be ironed at a higher temperature. This is advisable because the iron heats up faster than it cools down.
- Iron garments containing a mixture of fabrics, for example 60% polyester and 40% cotton, at the lowest temperature – in this example, the ironing temperature for polyester.
- When ironing garments made from an unknown fabric always begin at a lower temperature. Test the iron on a concealed area, for example an area on the inside of the garment.
- Pure woollen fabrics (100% wool) can be pressed using steam. Preference is given to the use of a dry cloth between the iron and the wool. It is best to press wool on the inner surface of the fabric.
- Always iron velvety fabrics and other fabrics that readily become shiny in one direction; apply gentle pressure to the iron.

## CLEANING AND MAINTENANCE

1. Turn the steam-control dial to the position.
2. Turn the temperature-control dial to the MIN position.
3. Remove the plug from the wall socket.
4. Stand the iron upright, and allow it to cool down completely.
5. Empty any water that may still be in the water reservoir by holding the iron upside down above a sink.
6. Clean the soleplate with a cloth moistened with vinegar.
7. Store the iron.



- Never use metal implements or scourers to clean the soleplate; otherwise the soleplate could be damaged.
- Never immerse the appliance, plug or power cord in water.
- Never use corrosive or scouring cleaning agents or sharp objects (such as knives or hard brushes) to clean the appliance

## GUARANTEE TERMS

The importer guarantees the appliance against defects caused by manufacturing and/or material faults for 60 months from the date of purchase, subject to the following conditions.

1. No charges will be made for labour costs or materials during the warranty period. Any repairs carried out during the warranty period do not extend the warranty period.
2. The importer automatically becomes the owner of any faulty parts that he replaces or a faulty appliance (in the event of replacement of the appliance).
3. All claims submitted under warranty must be accompanied by the original bill of sale.
4. Claims under warranty must be submitted to the dealer where the appliance was purchased or to the importer.

5. The warranty is issued solely to the first purchaser and cannot be transferred.
6. The warranty does not cover damage caused by:
  - a. Accidents, incorrect use, wear and/or neglect.
  - b. Faulty installation and/or use in a manner contravening the prevailing legal, technical or safety regulations.
  - c. Connection to a mains voltage other than the voltage specified on the type plate.
  - d. Unauthorized modifications.
  - e. Repairs carried out by third parties.
  - f. Careless transport, i.e. without suitable packaging materials or protection.
7. No claims may be made under this warranty for:
  - a. Losses incurred during transport.
  - b. The removal or changing of the appliance's serial number.
8. The guarantee does not cover power cords, lamps or glass parts.
9. No claims can be submitted under this warranty for damage other than the repair or replacement of faulty parts. The importer can never be held responsible for any consequential loss or damage or any other consequences, resulting either directly or indirectly from the appliance supplied by the importer.
10. In case of claims under guarantee you can contact your dealer where the appliance is purchased. Bestron offers you also the possibility to send the appliance directly to our Service Department. Do not send your appliance without consulting us. The package may be refused and any any costs will be for your account. Please contact the Service Department and they will tell you how to pack and send the appliance.
11. This appliance is not suitable for professional use.

## SERVICE

---

If a fault should occur please contact the BESTRON service department: [www.bestron.com/service](http://www.bestron.com/service)

## CE DECLARATION OF CONFORMITY

---

This product conforms to the essential requirements of the following EU safety directives:

- |                         |            |
|-------------------------|------------|
| • EMC Directive         | 2014/30/EU |
| • Low Voltage Directive | 2014/35/EU |
| • RoHS – Directive      | 2011/65/EU |

English



**R. Neyman**  
Quality control

## PRESCRIZIONI DI SICUREZZA - Generalità

- Leggere con attenzione le istruzioni per l'uso e conservarle con cura.
- Utilizzare questo apparecchio esclusivamente come descritto nelle presenti istruzioni.
- Questo apparecchio può essere utilizzato da bambini di età da 8 anni e di sopra e persone con ridotte capacità fisiche, sensoriali o mentali o mancanza di esperienza e conoscenza se esse sono state date supervisione o istruzioni riguardanti l'uso dell'apparecchio in modo sicuro e capire i rischi coinvolti.
- I bambini vanno sorvegliati per accertarsi che non si mettano a giocare con l'apparecchio.
- Pulizia e manutenzione non dovrebbe essere fatto da bambini, tranne se sono più vecchi di 8 anni e sorvegliati.
- Tenere l'apparecchio e il cavo lontano da bambini a 8 anni.
- Far eseguire le riparazioni a un tecnico qualificato. Non cercare mai di riparare da soli l'apparecchio.

## PRESCRIZIONI DI SICUREZZA - Elettricità e calore

- Prima di utilizzare l'apparecchio, controllare che la tensione di rete corrisponda alla tensione di esercizio indicata sulla targhetta di identificazione dell'apparecchio.
- Accertarsi che la presa di corrente alla quale viene collegato l'apparecchio sia provvista di messa a terra.
- Estrarre sempre la spina dalla presa quando l'apparecchio non è in uso.
- Quando si estrae la spina dalla presa, esercitare la trazione sulla spina stessa e non sul cavo.
- Verificare regolarmente l'integrità del cavo dell'apparecchio. Non utilizzare l'apparecchio qualora il cavo risultasse danneggiato. Per sostituire il cavo danneggiato, rivolgersi a un servizio di assistenza qualificato.
- Alcune parti dell'apparecchio possono surriscaldarsi. Evitare di entrare in contatto con tali elementi per non correre rischi di ustione.
- L'apparecchio deve essere in grado di dissipare il proprio calore onde evitare eventuali rischi di incendio. Assicurarsi pertanto che l'apparecchio sia sufficientemente libero da ostacoli e che non possa venire in contatto con materiali incendiabili. L'apparecchio non deve essere mai coperto.
- Assicurarsi che l'apparecchio e il cavo non vengano in contatto con sorgenti di calore, quali per es. piani di cottura caldi o fiamme libere.
- Assicurarsi che l'apparecchio, il cavo e la spina non entrino in contatto con l'acqua.



Alcune parti dell'apparecchio possono surriscaldarsi.  
Evitare di entrare in contatto con tali elementi per non correre rischi di ustione

## PRESCRIZIONI DI SICUREZZA - Durante l'uso

- Non utilizzare mai l'apparecchio in ambienti esterni.
- Non immergere mai l'apparecchio, il cavo e la presa nell'acqua o in altri liquidi.
- Sorvegliare sempre l'apparecchio mentre questo è in funzione.
- Posizionare l'apparecchio su una base stabile e resistente al calore, in un punto da cui non possa cadere.
- Sistemare il cavo in modo tale da evitare di restarvi impigliati.
- Assicurarsi di avere le mani asciutte prima di toccare l'apparecchio, il cavo o la spina.
- Non utilizzare l'apparecchio in ambienti umidi.
- Non tentare di recuperare l'apparecchio nel caso in cui sia caduto in acqua. In tal caso, estrarre subito la spina dalla presa e non utilizzare più l'apparecchio.
- Dopo l'uso, pulire a fondo l'apparecchio (vedere il capitolo "Pulizia e manutenzione").
- Non capovolgere mai il ferro da stiro durante l'uso: si possono riportare ustioni dovute alla fuoriuscita di acqua bollente dal ferro da stiro.
- Prima dell'uso verificare che il livello dell'acqua non superi l'indicatore di livello massimo "max". Qualora nel serbatoio sia presente una quantità di acqua.

## TUTELA DELL'AMBIENTE



- Gettare il materiale di imballaggio, come plastica e cartone, negli appositi contenitori.
- Una volta raggiunta la durata massima del prodotto, non smaltirlo alla stregua dei rifiuti generali, ma portarlo presso un punto di raccolta per il riciclo di apparecchiature elettriche ed elettroniche. Prestare attenzione al simbolo sul prodotto, alle istruzioni per l'uso o all'imballaggio.
- I materiali possono essere riutilizzati come indicato. Grazie al riciclaggio, la trasformazione di materiali o altri metodi di utilizzo di vecchie apparecchiature contribuiscono in modo essenziale alla salvaguardia dell'ambiente.
- Rivolgersi al proprio comune per informazioni sul punto di raccolta più vicino.

**FUNZIONAMENTO - Avvertenze generali**

Questo apparecchio è concepito esclusivamente per l'impiego domestico, e non per l'uso professionale.

1. Piastra in ceramica
2. Serbatoio acqua
3. Foro spray
4. Riempire il serbatoio dell'acqua
5. Tasto manopola di regolazione del vapore
6. Tasto vapore/spray
7. Impugnatura
8. Cavo e spina
9. Spia luminosa del termostato
10. Manopola di regolazione della temperatura
11. Misurino





Figura 1

**OPERAZIONI PRELIMINARI AL PRIMO UTILIZZO**

Se si utilizza il ferro da stiro per la prima volta, provare l'apparecchio su un vecchio pezzo di stoffa per controllare che la piastra e il serbatoio acqua siano puliti. Eseguire tale operazione anche nel caso in cui il ferro da stiro sia rimasto a lungo inutilizzato.

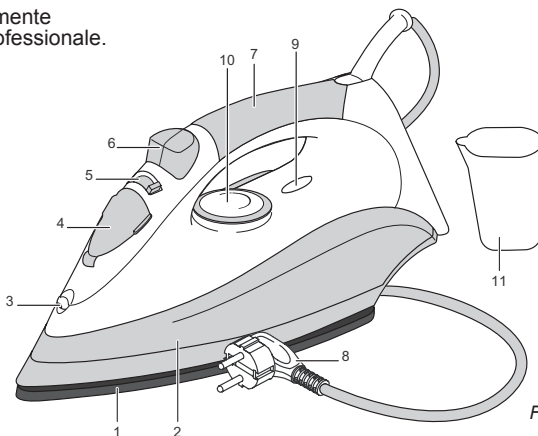
La prima volta che si utilizza l'apparecchio, può verificarsi una leggera emissione di fumo accompagnata da un odore particolare. Si tratta di un fenomeno normale che scomparirà automaticamente. Predisporre una ventilazione adeguata.

**USO - Riempire il serbatoio di acqua**

1. Disinserire la spina dalla presa.
2. Ruotare la manopola di regolazione del vapore in posizione di arresto .
3. Riempire il serbatoio con acqua di rubinetto pulita. A tale scopo, utilizzare il misurino fornito in dotazione.

 Il livello dell'acqua non deve superare l'indicatore di livello massimo "MAX" (200ml). Assicurarsi che ciò non avvenga appoggiando il ferro da stiro sulla parte posteriore. Qualora nel serbatoio sia presente una quantità di acqua eccessiva, essa potrebbe fuoriuscire durante la stiratura e causare un cortocircuito.





Figura 2

4. Asciugare la parte esterna del ferro da stiro con un panno asciutto (vedere la figura 2).

**USO - Stiratura a secco**

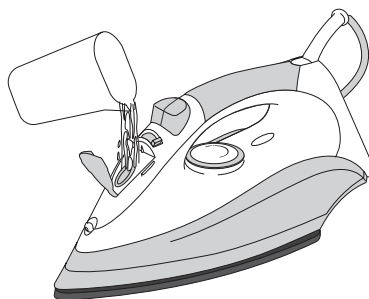
1. Inserire la spina nella presa di corrente.
2. Ruotare la manopola di regolazione del vapore in posizione di arresto .
3. Ruotare la manopola di regolazione della temperatura nella posizione desiderata (vedere la tabella riportata nel capitolo "Istruzioni per la stiratura"). La spia luminosa del termostato si attiverà.
4. Posizionare il ferro da stiro sulla parte posteriore e attendere che la spia luminosa del termostato si disattivi.
5. Stirare il tessuto passandovi sopra il ferro da stiro. Durante la stiratura la resistenza si attiverà e disattiverà continuamente per mantenere costante la temperatura della piastra. Pertanto, anche la spia luminosa del termostato si accenderà e spegnerà di conseguenza.
6. Dopo l'uso ruotare la manopola di regolazione della temperatura in posizione di MIN, estrarre la spina dalla presa e posizionare il ferro da stiro sulla parte posteriore per farlo raffreddare.



### USO - Utilizzo della funzione spray

Con la funzione spray è possibile inumidire il tessuto da stirare. In tal modo è possibile eliminare la formazione di eventuali pieghe nel tessuto. È possibile utilizzare la funzione spray a qualsiasi temperatura premendo la funzione spray manopola (6) (vedere la figura 3).

⚠ Per utilizzare la funzione spray è necessaria la presenza di una quantità di acqua sufficiente nel serbatoio acqua.



Figura 3

### USO - Stiratura a vapore

1. Riempire il serbatoio con acqua di rubinetto pulita (vedere il capitolo "Riempire il serbatoio di acqua").
2. Inserire la spina nella presa di corrente.
3. Ruotare la manopola di regolazione della temperatura nella posizione desiderata compresa nella "zona vapore" (vedere la tabella riportata nel capitolo "Istruzioni per la stiratura"). La spia luminosa del termostato si attiverà.

⚠ In caso di temperatura troppo bassa può fuoriuscire dell'acqua dalla piastra. Ciò può dare origine a macchie. Nel caso in cui ciò si verifici, ruotare la manopola di regolazione della temperatura nella posizione consigliata. L'erogazione del vapore riprende una volta raggiunta la temperatura impostata.

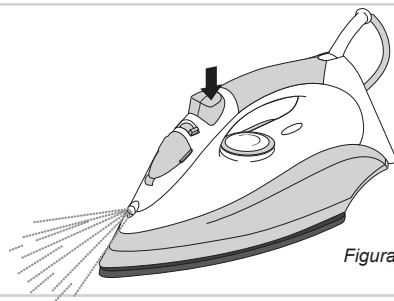





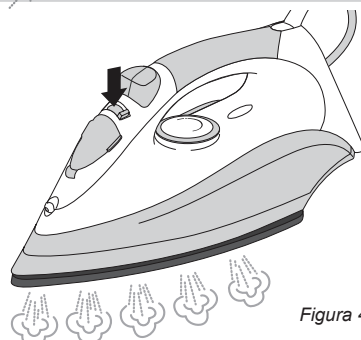

Figura 4

4. Posizionare il ferro da stiro sulla parte posteriore e attendere che la spia luminosa del termostato si disattivi.
5. Regolare l'intensità di vapore desiderata con l'ausilio dell'apposita manopola (vedere la figura 4).
6. Stirare il tessuto passandovi sopra il ferro da stiro. Durante la stiratura, la resistenza si attiverà e disattiverà continuamente per mantenere costante la temperatura della piastra. Pertanto, anche la spia luminosa del termostato si accenderà e spegnerà di conseguenza.
7. È possibile utilizzare la funzione di scatto a vapore premendo il tasto funzione vapore (6) (vedere la figura 4).
8. Dopo l'uso ruotare la manopola di regolazione della temperatura in posizione di MIN, estrarre la spina dalla presa e posizionare il ferro da stiro sulla parte posteriore per farlo raffreddare.

### USO - Istruzioni per la stiratura

- Prima di procedere alla stiratura del capo desiderato, controllare se questo sia provvisto di un'etichetta che riporti istruzioni per la stiratura. Seguire sempre le istruzioni indicate. Consultare la tabella riportata di seguito per una spiegazione dei possibili simboli indicati sull'etichetta.
- Nel caso in cui non sia presente nessuna etichetta ma si conosca la composizione del tessuto del capo, seguire le istruzioni per la stiratura riportate nella tabella seguente.

Simbolo	Tipo di tessuto	Materiale	Manopola di regolazione della temperatura
	Non è possibile stirare il capo.		
	Sintetico	Acrilico Polipropilene Poliuretano Nylon	
	Sintetico	Acetato	

	Sintetico	Poliestere Viscosa	
	Seta	Seta	
	Lana	Lana	 a vapore o a secco
	Cotone	Cotone	 a vapore o a secco
	Lino	Lino	

- Le regolazioni della temperatura indicate qui sopra sono valide unicamente per i materiali indicati. Assicurarsi di stirare i tessuti trattati o dotati di applicazioni e/o stampe a temperature più basse di quelle indicate in tabella.
- Assicurarsi di raggruppare i tessuti da stirare a seconda della temperatura di stiratura: i tessuti in lana con i tessuti in lana, i tessuti in cotone con i tessuti in cotone, eccetera.
- Stirare innanzitutto i capi che necessitano una temperatura di stiratura inferiore e solo successivamente i capi che necessitano una temperatura maggiore: il tempo di riscaldamento del ferro da stiro, infatti, è inferiore al suo tempo di raffreddamento.
- Se un tessuto, ad esempio, è composto per il 60% di poliestere e per il 40% di cotone, adottare la temperatura di stiratura inferiore (temperatura del poliestere).
- Nel caso in cui si ignori la composizione del tessuto del capo, iniziare a stirare alla temperatura minima. Eseguire tale operazione in un punto poco visibile come, ad esempio, nella parte interna del capo.
- I tessuti in pura lana (100% lana) possono essere stirati mediante pressatura a vapore. Utilizzare preferibilmente un panno asciutto da interporre tra il ferro e il capo. È raccomandabile pressare i tessuti in lana nella parte interna.
- Stirare il velluto e altri tessuti soggetti alla formazione di pieghe lucide sempre nello stesso verso ed esercitando solamente una leggera pressione

## PULIZIA E MANUTENZIONE

1. Ruotare la manopola di regolazione del vapore in posizione di arresto
2. Ruotare la manopola di regolazione della temperatura in posizione di MIN.
3. Disinserire la spina dalla presa.
4. Posizionare il ferro da stiro sulla parte posteriore e lasciare raffreddare completamente l'apparecchio.
5. Rimuovere eventuale acqua residua dal serbatoio acqua tenendo il ferro da stiro in posizione capovolta su un lavello.
6. Pulire la piastra con un panno e una soluzione di acqua e aceto.
7. Riporre quindi il ferro da stiro.



- Evitare di utilizzare oggetti in metallo o spugne abrasive per pulire la piastra. Essi potrebbero danneggiare la piastra.
- Non immergere mai in acqua l'apparecchio, la spina o il cavo.
- Non utilizzare detergenti aggressivi o abrasivi né utensili taglienti o acuminati (come coltelli o spazzole dure) per eseguire la pulizia.

## SPECIFICHE TECNICHE

Modello: AST2200  
 Potenza: 2200W  
 Tensione di rete: 220-240V ~50/60Hz

## CONDIZIONI DI GARANZIA

Di seguito sono riportate le condizioni alle quali l'importatore fornisce la garanzia per il presente apparecchio per un periodo di 60 mesi a decorrere dalla data d'acquisto, a copertura dei difetti di materiale e/o di fabbricazione.

1. Durante la validità di tale periodo di garanzia non verrà addebitato alcun costo di manodopera o di materiale. Le riparazioni effettuate nel corso di validità della garanzia non prolungano la durata della stessa.
2. Le parti difettose o, in caso di sostituzione (cambio), l'apparecchio difettoso stesso divengono automaticamente proprietà dell'importatore.
3. Qualsiasi ricorso alla garanzia dovrà essere accompagnato dalla prova d'acquisto dell'azienda rivenditrice.
4. I ricorsi alla garanzia devono essere eseguiti presso il rivenditore ove l'apparecchio è stato acquistato o presso l'importatore.
5. La garanzia è valida esclusivamente per il primo acquirente e non è trasferibile.
6. La garanzia non si applica ai danni derivanti da:
  - a. incidenti, uso improprio, usura e/o negligenza;
  - b. erronea installazione e/o utilizzo in contrasto con le disposizioni normative, tecniche o di sicurezza vigenti;
  - c. collegamento del prodotto a una tensione di rete diversa da quella indicata nella targhetta di identificazione;
  - d. modifiche non autorizzate;
  - e. riparazioni eseguite da terzi;
  - f. trasporto eseguito in modo improprio privo dell'imballaggio o delle protezioni idonee.
7. Le presenti condizioni di garanzia non si applicano inoltre in caso di:
  - a. perdite che si verificano durante il trasporto;
  - b. rimozione o modifica del numero di serie dell'apparecchio.
8. Sono esclusi dalla garanzia i cavi, le spie luminose, le lampade e i componenti in vetro.
9. La garanzia non riconosce alcun diritto al risarcimento di eventuali danni al di là della mera sostituzione o riparazione delle parti difettose. In nessun caso l'importatore potrà essere ritenuto responsabile per eventuali danni consequenziali o per conseguenze di altro tipo verificatesi a causa delle apparecchiature da questi fornite o a esse correlate.
10. Per reclamare la garanzia, potete rivolgervi al vostro negoziante. Bestron offre anche la possibilità di far riparare l'apparecchio direttamente dal Centro assistenza Bestron. Tuttavia, non spedite mai l'apparecchio senza aver fatto le dovute considerazioni. Il pacco può infatti essere respinto e le eventuali spese sono a vostro carico. Contattate il Centro assistenza e vi diranno come imballare e spedire l'apparecchio.
11. L'apparecchio non è concepito per l'uso professionale.

## SERVIZIO

Qualora dovesse verificarsi un guasto è possibile mettersi in contatto con il servizio clienti BESTRON:  
[www.bestron.com/service](http://www.bestron.com/service)

## DICHIARAZIONE DI CONFORMITÀ CE

Questo prodotto soddisfa i requisiti e le seguenti norme europee nel campo della sicurezza:

- |                                  |            |
|----------------------------------|------------|
| • Direttiva EMC                  | 2014/30/EU |
| • Direttiva sulla bassa tensione | 2014/35/EU |
| • RoHS – Direttiva               | 2011/65/EU |



**R. Neyman**  
Controllo qualità

**NORMAS DE SEGURIDAD - General**

- Lea las instrucciones de uso con detenimiento y guárdelas cuidadosamente.
- Utilice este aparato únicamente en la forma que se describe en las instrucciones.
- Este aparato puede ser utilizado por niños de 8 años y arriba y personas con reducidas capacidades físicas, sensoriales o mentales o falta de experiencia y conocimiento si han tenido supervisión o instrucciones relativas al uso del aparato de forma segura y entender los riesgos que conllevan.
- Es preciso vigilar que los niños no jueguen con el aparato.
- Limpieza y mantenimiento no deben ser hechos por los niños, excepto si son mayores de 8 años y supervisados.
- Mantener el aparato y el cable alejado de los niños de 8 años de edad.
- Haga reparar el aparato únicamente por un técnico cualificado. No intente nunca reparar el aparato usted mismo.

**NORMAS DE SEGURIDAD - Electricidad y calor**

- Antes de utilizar el aparato, verifique que el voltaje de la red corresponda al voltaje indicado en la placa.
- Verifique que la toma de alimentación a la que va a conectar el aparato tenga conexión a tierra.
- Retire siempre el enchufe de la toma de alimentación cuando no esté utilizando el aparato.
- Al retirar el enchufe de la toma, asegúrese de tirar del enchufe y no del cable.
- Verifique regularmente que el cable del aparato esté en buenas condiciones. No utilice el aparato si el cable está averiado. Haga sustituir el cable deteriorado por personal de servicio cualificado.
- Algunas partes del aparato pueden calentarse. No las toque para evitar quemaduras.
- Es indispensable que el aparato se pueda deshacer del calor que produce para evitar riesgos de incendio. Asegúrese de que éste está completamente libre y de que no haga contacto con materiales inflamables. No cubra nunca el aparato.
- Asegúrese de que ni el aparato, ni el cable están en contacto con fuentes de calor, por ejemplo, con una placa caliente de la estufa o con una llama.
- Asegúrese de que ni el aparato, ni el cable, ni el enchufe están en contacto con el agua.



Algunas partes del aparato pueden calentarse.  
No las toque para evitar quemaduras.

**NORMAS DE SEGURIDAD - Durante el uso**

- No use nunca este aparato fuera del hogar.
- No sumerja nunca el aparato, ni el cable, ni el enchufe en agua o en otro líquido.
- No deje desatendido el aparato mientras lo está usando.
- Colóquelo sobre una superficie plana y resistente al calor, en un lugar donde no pueda caerse.
- Evite quedar enredado en el cable.
- Asegúrese de tener las manos secas cuando manipule el aparato, el cable o el enchufe.
- No utilice el aparato nunca en lugares húmedos.
- No recoja el aparato si éste ha caído en el agua. Retire inmediatamente el enchufe de la toma de pared. No vuelva a utilizarlo.
- Limpie muy bien el aparato después de usarlo (véase el capítulo 'Limpieza y mantenimiento').
- No sostenga la plancha al revés mientras está aplanchando. Podría gotear agua caliente de la plancha y producirle quemaduras.
- Verifique, antes de usar la plancha, que el nivel del agua en el depósito no sobrepase la medida 'MAX'. Si el tanque contiene agua en exceso, ésta puede regarse mientras plancha corriendo el peligro de que se produzca un corto circuito.

**FICHA TÉCNICA**

Tipo: AST2200  
Potencia: 2200W  
Tensión de la red: 220-240V ~50/60Hz

**MEDIO AMBIENTE**

- Tire el material de embalaje, como plástico y cajas, en los contenedores destinados para ello.
- No tire este producto al final de su vida útil con los residuos domésticos normales, en su lugar llévelo a un centro de recolección para reutilización de aparatos eléctricos y electrónicos. Tenga en cuenta el símbolo que aparece en el aparato, el manual de instrucciones o el embalaje.
- Los materiales pueden reutilizarse como se ha indicado. Su ayuda para reutilización,

procesamiento de materiales u otras formas de utilización de aparatos viejos es una contribución importante a la conservación de nuestro medio ambiente.

- Infórmese con las autoridades sobre los puntos de recolección en su localidad.

## FUNCIONAMIENTO - General

Este aparato está concebido únicamente para uso doméstico, no para uso profesional.

1. Suela de cerámica
2. Depósito para el agua
3. Orificio de rociado
4. Ilonar el depósito de agua
5. Botón para ajustar el vapor
6. Botón de vapor/rociado
7. Empuñadura
8. Cable y enchufe
9. Testigo indicador de temperatura
10. Selector de la temperatura
11. Medidor



Figura 1

## ANTES DEL PRIMER USO

Cuando vaya a usar la plancha por primera vez, ensáyela primero en un pedazo de tela viejo para verificar que la suela de la plancha y el depósito para el agua están limpios. Haga lo mismo si no ha usado la plancha por largo tiempo.

Cuando se utiliza el aparato por primera vez, éste puede producir un poco de humo y desprender un olor particular. Esto es normal y tanto el humo como el olor desaparecerán automáticamente. Procure tener suficiente ventilación.

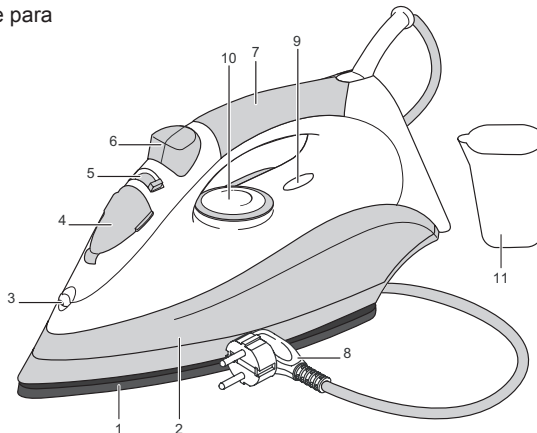
## USO - Llenado de depósito para el agua

1. Retire el enchufe de la toma de alimentación.
2. Coloque el botón de emisión de vapor en la posición
3. Llene el depósito con agua limpia del grifo. Use para ello el medidor adjunto.

El nivel del agua no debe sobrepasar la medida 'MAX' (200ml) del depósito. Verifique este nivel colocando la plancha en posición vertical. Si el tanque contiene agua en exceso, ésta puede regarse mientras plancha corriendo el peligro de que se produzca un corto circuito.

4. Seque el exterior de la plancha con un paño seco (véase la figura 2).



Figura 2

## USO - Planchado en seco

1. Introduzca el enchufe en la toma de alimentación.
2. Coloque el botón de emisión de vapor en la posición .
3. Coloque el selector de temperatura en la posición deseada (véase el cuadro 'Instrucciones para planchar'). El testigo indicador de temperatura se encenderá.
4. Coloque la plancha en posición vertical y espere a que el testigo se apague.
5. Planche la prenda pasando la plancha sobre la tela. Mientras plancha, el elemento calefactor se enciende y se apaga continuamente para mantener constante la temperatura. El testigo también se encenderá y se apagará continuamente.
6. Cuando haya terminado de usar la plancha, gire el selector de temperatura a la posición MIN retire el enchufe de la toma de alimentación y coloque la plancha en posición vertical para dejarla enfriar.

Español

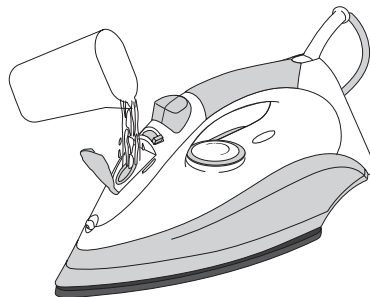
**USO - Uso de la función de rociado**

Mediante la función de rociado puede usted remojar la prenda que está planchando. Esta función es muy útil para eliminar posibles arrugas de la tela. Usted puede utilizar el spray función a cualquier temperatura pulsando el pulverizador mando (6) (véase la figura 3).

⚠ Para poder usar la función de rociado debe haber suficiente cantidad de agua en el depósito.



Figura 3

**USO - Planchado a vapor**

1. Llene con agua el depósito (véase el capítulo 'Llenado del depósito para el agua').
2. Introduzca el enchufe en la toma de alimentación.
3. Coloque el selector de temperatura en la posición deseada dentro del campo marcado 'zona de vapor' (véase el cuadro 'Instrucciones para planchar'). El testigo indicador de temperatura se encenderá.

⚠ Si la temperatura es demasiado baja puede gotear agua a través de la suela. Esto puede dar origen a la aparición de manchas. Si esto ocurre, gire el selector de temperatura a la posición recomendada. La emisión de vapor se reanudará cuando se haya alcanzado la temperatura correcta.

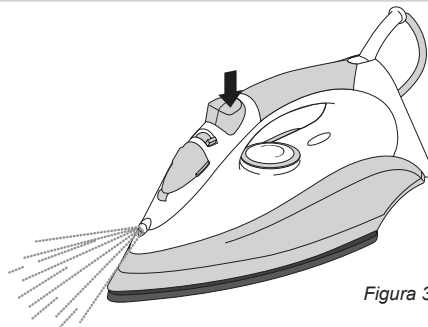
4. Coloque la plancha en posición vertical y espere a que el testigo se apague.
5. Ajuste la cantidad de vapor deseada mediante el botón correspondiente (véase la figura 4).
6. Planche la prenda pasando la plancha sobre la tela. Mientras plancha, el elemento calefactor se enciende y se apaga continuamente para mantener constante la temperatura. El testigo también se encenderá y se apagará continuamente.
7. Puede utilizar la función de toma de vapor pulsando el botón de función vapor (6).
8. Cuando haya terminado de usar la plancha, gire el selector de temperatura a la posición MIN retire el enchufe de la toma de alimentación y coloque la plancha en posición vertical para dejarla enfriar.



Figura 4

**USO - Instrucciones para planchar**

- Antes de empezar, revise si la prenda que desea planchar está provista de una etiqueta con las instrucciones de planchado. Siga siempre estas instrucciones al pie de la letra. Véase en el cuadro siguiente una explicación de los posibles símbolos que encontrará en la etiqueta.
- Si la prenda no tiene etiqueta, pero sabe en qué material está confeccionada, siga las instrucciones de planchado que se indican en el cuadro.

Símbolo	Tipo de textil	Material	Selector de temperatura
	Este artículo no se debe aplanchar.		
	Sintético	Acrílico Polipropileno Poliuretano Nylon	
	Sintético	Acetato	

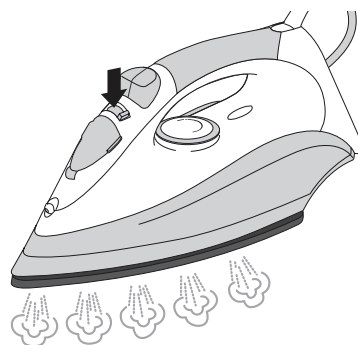
	Sintético	Poliéster Viscosa	
	Seda	Seda	
	Lana	Lana	 vapor o seco
	Algodón	Algodón	 vapor o seco
	Lino	Lino	

- Las temperaturas recomendadas aplican únicamente para los materiales indicados en el cuadro. Las telas brillantes o estampadas en relieve deben plancharse a una temperatura baja.
- Clasifique los materiales según la temperatura de planchado: lana con lana, algodón con algodón, etcétera.
- Plancha primero las prendas que deben plancharse a temperatura baja y sólo después aquellas que deben plancharse a una temperatura más alta. La plancha se calienta más rápido de lo que se enfría.
- Si una prenda está fabricada, por ejemplo, en un 60% de poliéster y un 40% de algodón, seleccione la temperatura más baja, en este caso, la del poliéster.
- Si no sabe en qué material está confeccionada una prenda, empiece a plancharla con la temperatura más baja. Plancha primero un lugar poco visible de la prenda, por ejemplo, la parte interior.
- Prendas de lana pura (100% lana) se pueden planchar con vapor. Use, de preferencia, un paño seco para planchar. Las prendas de lana se planchan mejor por el revés.
- El terciopelo y otras telas delicadas se deben planchar siempre en un mismo sentido; tenga cuidado de no ejercer presión sobre la plancha al hacerlo

### LIMPIEZA Y MANTENIMIENTO

1. Coloque el botón de emisión de vapor en la posición .
2. Gire el selector de temperatura a la posición MIN.
3. Retire el enchufe de la toma de alimentación.
4. Coloque la plancha en posición vertical y deje que se enfríe completamente.
5. Tire el agua restante que haya quedado en el depósito. Para hacerlo, sostenga la plancha en posición invertida sobre un lavabo.
6. Limpie la suela de la plancha con un paño y una solución de agua y vinagre.
7. Guarde el aparato.



- No use nunca objetos metálicos o estropajos para limpiar la suela de la plancha. Éstos pueden dañar la suela.
- No sumerja nunca el aparato, ni el enchufe, ni el cable en agua.
- No use limpiadores fuertes ni abrasivos, ni objetos con filo (como cuchillos o cepillos con cerdas duras) para limpiar el aparato

### DISPOSICIONES DE GARANTÍA

Bajo las siguientes condiciones, y durante un período de 60 meses contado a partir de la fecha de compra, el importador otorgará garantía de este aparato por defectos ocasionados por deficiencias en la fabricación o en los materiales.

1. Durante el período de garantía mencionado no se cobrarán los costes de la mano de obra ni el material. Una reparación que tenga lugar durante el período de garantía no prolonga dicho período.
2. En caso de reemplazo, las piezas defectuosas o los aparatos defectuosos mismos pasarán automáticamente a propiedad del importador.
3. Toda reclamación por garantía deberá ir acompañada de la factura de compra de la empresa.
4. Toda reclamación por garantía deberá hacerse al distribuidor donde ha sido comprado el aparato o al importador.
5. La garantía es válida únicamente para el comprador y no es susceptible de transferencia.
6. La garantía no cubre los daños ocasionados por:

- a. accidentes, mala utilización, desgaste y/o descuido;
  - b. mala instalación y/o uso en contradicción con las normas técnicas o de seguridad legales vigentes;
  - c. conexión a una red eléctrica cuyo voltaje no corresponde al voltaje indicado en la placa;
  - d. una modificación no autorizada;
  - e. una reparación ejecutada por terceros;
  - f. negligencia en el transporte del aparato sin el embalaje o protección adecuados.
7. No podrá apelarse a estas disposiciones de garantía en los siguientes casos:
    - a. pérdida ocurrida durante el transporte;
    - b. remoción o modificación del número de serie del aparato.
  8. La garantía no cubre los cables, las bombillas, ni las partes de cristal.
  9. La garantía no concede derecho a reclamar indemnización alguna por daños, diferente a la sustitución o reparación, respectivamente, de las partes defectuosas. El importador no podrá ser responsabilizado por daños consecuenciales o por cualquier otra clase de efectos causados por el aparato suministrado por él o que guarden relación con el mismo.
  10. Para hacer valer la garantía. Puede acudir a la tienda donde compró el producto. Bestron también ofrece la posibilidad de entregar el aparato directamente al servicio técnico Bestron para su reparación. Pero no podrá enviarlo de cualquier manera. El paquete podría ser rechazado y los costes asociados correrían de su cuenta. Póngase en contacto con el servicio técnico, donde le indicarán cómo debe embalar y enviar el aparato.
  11. Este aparato no es apto para uso profesional.

## SERVICIO

---

Si se presenta un fallo inesperado, puede ponerse en contacto con el departamento de servicios de BESTRON: [www.bestron.com/service](http://www.bestron.com/service)

## CERTIFICACIÓN DE CONFORMIDAD (CE)

---

Este producto satisface las disposiciones de las siguientes directivas de la Unión Europea en el marco de la seguridad:

- |  |            |
|--|------------|
| • Directiva de compatibilidad electromagnética | 2014/30/EU |
| • Directiva de bajo voltaje                    | 2014/35/EU |
| • RoHS – Directiva                             |            |



**R. Neyman**  
Control de calidad











Bestron Customer  
Service WhatsApp  
[bestron.com/whatsapp](https://bestron.com/whatsapp)