

Register your product and get support at
www.philips.com/welcome

HP3616

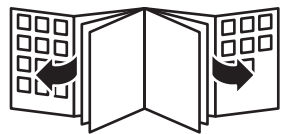

PHILIPS



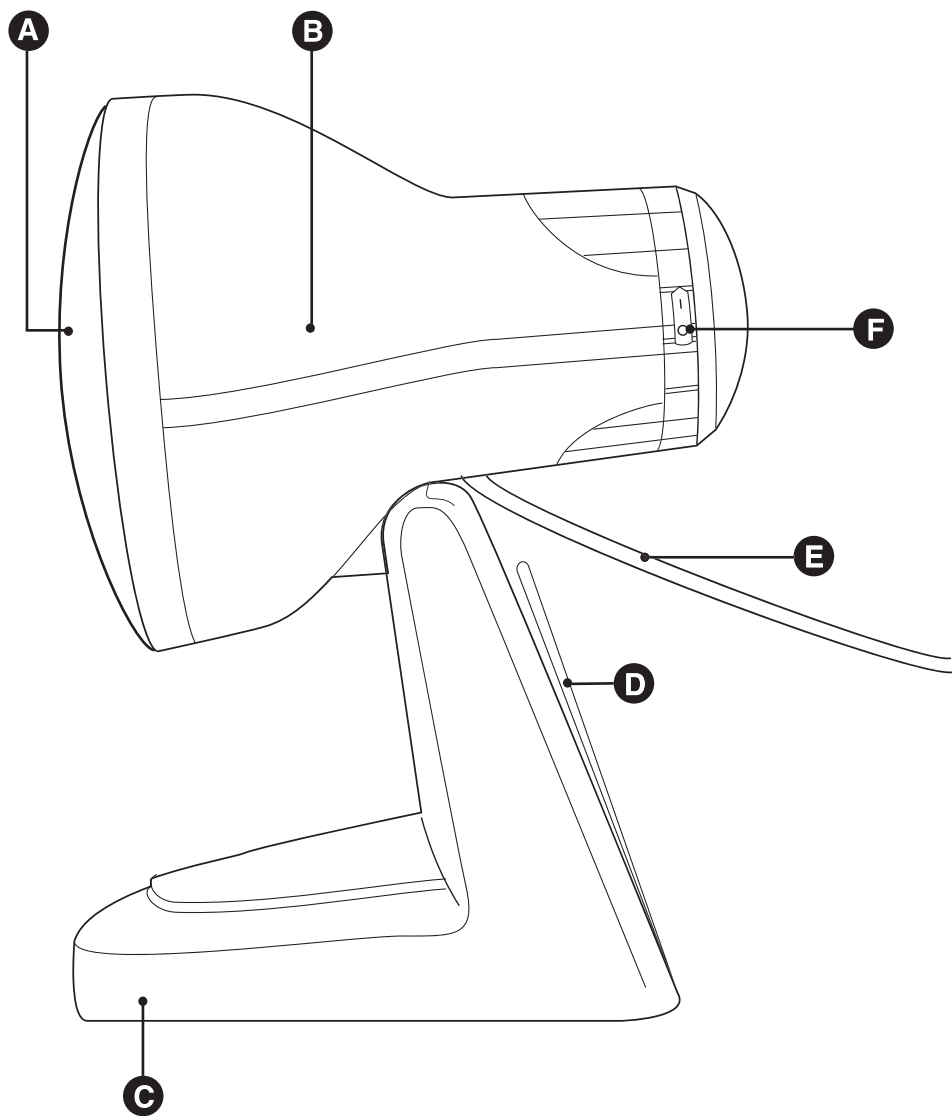

ENGLISH 6
DEUTSCH 11
ESPAÑOL 16
FRANÇAIS 21
ITALIANO 26
BAHASA MELAYU 31
NEDERLANDS 36
PORTUGUÊS 41
ภาษาไทย 46
繁體中文 50
简体中文 54

Introduction

Congratulations on your purchase and welcome to Philips! To fully benefit from the support that Philips offers, register your product at www.philips.com/welcome.

With the InfraPhil, you can comfortably treat muscle and joint problems and relieve muscle and joint pain at home. Just like the sun, the appliance emits infrared light. The special filter only passes the type of light required to achieve the intended therapeutic effect. The InfraPhil can also be used for relaxation, preparation for a massage or as a part of a cosmetic treatment.

General description (Fig. 1)

- A** Lamp
- B** Lamp housing
- C** Base
- D** Cord storage facility
- E** Mains cord
- F** On/off indication

Important

General

- The symbols on the InfraPhil have the following meaning:
 - 1 This symbol warns you against hot surfaces (Fig. 2).
 - 2 This symbol indicates that you have to read the user manual carefully before you use the appliance. Save the user manual for future reference (Fig. 3).
 - 3 This symbol indicates that this appliance is double insulated (Class II) (Fig. 4).
- This appliance meets the requirements of Medical Device Directive MDD93/42/EEC.

Danger

- Water and electricity are a dangerous combination! Do not use this appliance in wet surroundings (e.g. in the bathroom or near a shower or swimming pool).
- Do not let water run into the appliance or spill water onto the appliance.

Warning

- Check if the voltage indicated on the appliance corresponds to the local mains voltage before you connect the appliance.
- If the mains cord is damaged, you must have it replaced by Philips, a service centre authorised by Philips or similarly qualified persons in order to avoid a hazard.
- Do not leave the appliance unattended when it is switched on.
- This appliance is not intended for use by persons with reduced physical, sensory or mental capabilities, or lack of experience and knowledge, unless they have been given supervision or instruction concerning use of the appliance by a person responsible for their safety.
- This appliance is not intended for use by children. Children should be supervised to ensure that they do not play with the appliance.
- This appliance is intended for the treatment of muscle and joint pain and muscle and joint stiffness, not for the treatment of abdominal, facial and other sorts of pain.
- To prevent overheating of the skin, avoid very short treatment distances. The warmth should be comfortable throughout the treatment.
- To prevent eye damage, do not look into the light of the lamp when it is on.
- Do not fall asleep during treatment.
- Prevent the treatment area from cooling down too fast immediately after treatment.
- If there is no improvement after 6-8 treatments, stop using the appliance and consult your doctor.
- **Contraindications for InfraPhil treatment:**

- Do not use the appliance without consulting your doctor first if you suffer from severe diseases such as heart disease, acute inflammatory diseases, thrombosis, blood coagulation disorders, adrenal suppression, systemic lupus erythematosus or malignant diseases.
- Do not use the appliance if you are oversensitive to infrared light or if you have oedema. If in doubt, consult your doctor.
- Do not use the appliance if you are insensitive to infrared radiation and heat due to a disease (e.g. advanced diabetes) or the use of painkillers. If in doubt, consult your doctor.
- Do not use the appliance if you suffer from conditions associated with nerve demyelination such as carpal tunnel syndrome, multiple sclerosis and ulnar neuropathy. If in doubt, consult your doctor.
- Do not use the appliance if you have an implanted device, particularly not if it is located in the vicinity of the treatment area. If in doubt, consult your doctor.
- If you are pregnant, do not use the appliance to treat areas close to your abdomen or your lower back area, to avoid overheating of these areas. If in doubt, consult your doctor.
- Do not use the appliance if you have a swelling or an inflammation, as heat could aggravate the complaints. If in doubt, consult your doctor.
- Do not use the appliance on damaged or irritated skin or on wounds. If in doubt, consult your doctor.
- Do not use the appliance to treat areas on which you have recently applied topical counterirritants (creams or ointments containing e.g. menthol), as this can cause a mild inflammatory reaction.

Caution

- If the wall socket used to power the appliance has poor connections, the plug of the appliance becomes hot. Make sure you plug the appliance into a properly connected wall socket.
- Do not subject the appliance to heavy shocks.
- Always unplug the appliance after use and in case of a power failure.
- Place the appliance on a stable, level surface. Make sure there is at least 15cm free space around it to prevent overheating.
- Do not suspend the appliance from the ceiling (Fig. 5).
- Do not hang the appliance on the wall (Fig. 6).
- Do not use the appliance at room temperatures lower than 10°C or higher than 35°C.
- Do not cover the appliance with, for example, a cloth or a piece of clothing when it is switched on.
- The appliance is equipped with an automatic protection against overheating. If the appliance is insufficiently cooled (e.g. because the cooling vents are covered), the appliance switches off automatically. Unplug the appliance and remove the cause of overheating. Once the appliance has cooled down, it can be switched on again. To do so, plug the appliance in again and press the on/off switch.
- Let the appliance cool down for approx. 15 minutes before you clean or store it.
- If you have just been swimming or have just taken a shower, make sure you dry your skin properly before you use this appliance.
- Make sure the beam of infrared light stays at a safe distance of at least 45cm from flammable objects and walls.

Electromagnetic fields (EMF)

This Philips appliance complies with all standards regarding electromagnetic fields (EMF). If handled properly and according to the instructions in this user manual, the appliance is safe to use based on scientific evidence available today.

Preparing for use

Do not suspend the appliance from a ceiling or hang it on a wall.

- 1** Fully unwind the mains cord.

- 2** Place the appliance on a stable, level surface and make sure there is at least 15cm free space around it to prevent overheating.

Using the appliance

Effects of the InfraPhil

The InfraPhil produces infrared light, which penetrates deeply into the skin and warms the tissues. The warmth modulates the neuronal signals to the brain and thus reduces pain. Warmth also stimulates the blood circulation and dilates the blood vessels, which accelerates the transport of substances necessary to rebuild and nourish the body's tissues. Furthermore, infrared light speeds up the metabolic process and the removal of waste substances from the body. Because it makes tissue more pliable, warmth also reduces stiffness and makes joints more flexible.

Because of these effects, treatment with the InfraPhil can temporarily relieve pain due to muscle and joint problems, and it is suitable for cosmetic use.

Note: Please read the 'Warning' section in chapter 'Important' and follow the instructions given there before you use the appliance.

Applications

Therapeutic applications

The InfraPhil is a local warmth therapy appliance. Possible therapeutic applications:

- Treatment of occasional or chronic muscle pains, stiff muscles and stiff joints.
- Treatment of lower-back ache.

Cosmetic applications

Note: Remove all make-up from your face before treatment to ensure optimal results.

The InfraPhil keeps your facial skin healthy and clean because of its stimulating effect on the blood circulation.

- Infrared light opens the pores of the skin. This allows better cleaning of the skin.
- As a result of the infrared light, creams or other skincare products are absorbed better and more quickly by the skin.

Other applications

You can also use the InfraPhil for the following purposes:

- Muscle relaxation
- Preparation for a massage

Using the InfraPhil

1 Determine the distance between the body and the appliance:

- When you treat muscle pains, the distance between the lamp and the area to be treated must be approx. 30cm. Make sure the heat feels comfortable on your skin. Increase the distance if the heat becomes too intense.
- For a cosmetic treatment, the distance between your face and the appliance must be approx. 55cm. Make sure the heat feels comfortable on your skin. Increase the distance if the heat becomes too intense.

Do not look into the light of the lamp when it is on. Keep your eyes closed.

2 Position the appliance properly.

- To treat a backache, place the appliance on a table at a distance of approx. 30cm (Fig. 7).
- To treat a sore knee, place the appliance on a low table. Sit down on a chair next to the table at a distance of approx. 30cm (Fig. 8).
- For a cosmetic treatment, sit down in front of the appliance at a distance of approx. 55cm (Fig. 9).

- 3** To switch on the appliance, turn the rear cap of the lamp housing to 'I' (Fig. 10).
- 4** Aim the beam of infrared light at the part of the body to be treated (Fig. 11).
- 5** Switch off the appliance after use.

Duration of treatment

The duration of the treatment depends on the type of treatment and the person to be treated. Treatment of a single muscle or joint should last approximately 15 minutes. If necessary, the treatment can be repeated several times a day. A longer treatment time than 15 minutes does not lead to better results. You can repeat the course of several treatments a day on several consecutive days to get a result. If there is no improvement after 6-8 treatments, stop using the appliance and consult your doctor. For chronic problems, the appliance can be used for longer periods of time, as long as you follow the instructions given in the 'Warning' section in chapter 'Important'.

Cleaning

Unplug the appliance and let the lamp cool down for approx. 15 minutes before you clean the appliance.

Do not let water run into the appliance or spill water onto the appliance.

- 1** Clean the appliance with a cloth moistened with some distilled water or alcohol.

Storage

- 1** Let the appliance cool down for approx. 15 minutes before you store it.
- 2** Wind the mains cord around the cord storage facility (Fig. 12).

Replacement

Unplug the appliance and let the lamp cool down for approx. 15 minutes before you replace the lamp.

- The lamp must be replaced with an identical infrared lamp (Philips PAR38E/150W).
- You can obtain or order a new lamp from your Philips dealer.
- The lamp of this appliance does not contain substances that are harmful to the environment. You can throw away old lamps with the normal household waste.

Environment

- Do not throw away the appliance with the normal household waste at the end of its life, but hand it in at an official collection point for recycling. By doing this, you help to preserve the environment (Fig. 13).

Guarantee and service

If you need service or information or if you have a problem, please visit the Philips website at www.philips.com or contact the Philips Consumer Care Centre in your country (you find its phone number in the worldwide guarantee leaflet). If there is no Consumer Care Centre in your country, go to your local Philips dealer.

Guarantee restrictions

The terms of the international guarantee do not cover the infrared lamp.

Troubleshooting

This chapter summarises the most common problems you could encounter with the appliance. If you are unable to solve the problem with the information below, contact the Consumer Care Centre in your country.

Problem	Possible cause	Solution
The appliance doesn't work.	The plug is not inserted into the wall socket properly.	Put the plug in the wall socket properly.
	There is a power failure.	Connect another appliance to check if the power supply works.
	The lamp is defective.	Replace the lamp (see chapter 'Replacement').
	The mains cord is damaged.	If the mains cord is damaged, you must have it replaced by Philips, a service centre authorised by Philips or similarly qualified persons in order to avoid a hazard.

Einführung

Herzlichen Glückwunsch zu Ihrem Kauf und willkommen bei Philips! Um die Unterstützung von Philips optimal nutzen zu können, registrieren Sie Ihr Produkt bitte unter www.philips.com/welcome. Mit InfraPhil können Sie ganz bequem zu Hause Verspannungen behandeln sowie Muskel- und Gelenkschmerzen lindern. Ähnlich der Sonne strahlt das Gerät Infrarotlicht aus. Der spezielle Filter lässt nur die Strahlen durch, die für die therapeutische Anwendung erforderlich sind. Sie können InfraPhil auch zur Entspannung, zur Vorbereitung auf eine Massage oder als Teil einer kosmetischen Behandlung verwenden.

Allgemeine Beschreibung (Abb. 1)

- A** Lampe
- B** Lampengehäuse
- C** Sockel
- D** Kabelaufwicklung
- E** Netzkabel
- F** Ein-/Aus-Anzeige

Wichtig

Allgemeines

- Die Symbole auf dem InfraPhil-Gerät haben folgende Bedeutungen:
- 1 Dieses Symbol warnt vor heißen Oberflächen (Abb. 2).
- 2 Dieses Symbol bedeutet, dass Sie die Bedienungsanleitung vor Gebrauch des Geräts sorgfältig durchlesen müssen. Bewahren Sie sie für eine spätere Verwendung auf (Abb. 3).
- 3 Dieses Symbol bedeutet, dass dieses Gerät zweifach isoliert ist (Klasse II) (Abb. 4).
- Dieses Gerät erfüllt die Anforderungen der Richtlinie MDD93/42/EEC für medizinische Geräte.

Gefahr

- Wasser und Strom sind eine gefährliche Kombination! Benutzen Sie das Gerät nicht in feuchter Umgebung (z. B. im Badezimmer; in der Nähe einer Dusche oder eines Schwimmbekens).
- Achten Sie darauf, dass kein Wasser in das Gerät gelangt oder darüber verschüttet wird.

Warnhinweis

- Prüfen Sie, bevor Sie das Gerät in Betrieb nehmen, ob die Spannungsangabe auf dem Gerät mit der örtlichen Netzspannung übereinstimmt.
- Um Gefährdungen zu vermeiden, darf ein defektes Netzkabel nur von einem Philips Service-Center oder einer von Philips autorisierten Werkstatt durch ein Original-Ersatzkabel ausgetauscht werden.
- Lassen Sie das Gerät nicht unbeaufsichtigt, solange es eingeschaltet ist.
- Dieses Gerät ist für Benutzer mit eingeschränkten physischen, sensorischen oder psychischen Fähigkeiten bzw. ohne jegliche Erfahrung oder Vorwissen nur dann geeignet, wenn eine angemessene Aufsicht oder ausführliche Anleitung zur Benutzung des Geräts durch eine verantwortliche Person sichergestellt ist.
- Kinder sollten dieses Gerät nicht benutzen. Achten Sie darauf, dass Kinder nicht mit dem Gerät spielen.
- Dieses Gerät wurde für die Linderung von Schmerzen und Verspannungen in Muskeln und Gelenken entwickelt und nicht für die Behandlung von Unterleibs-, Gesichts- oder anderen Schmerzen.
- Halten Sie bei der Behandlung ausreichend Abstand zum Gerät, um ein Überhitzen der Haut zu vermeiden. Die Wärme sollte sich während der gesamten Anwendung angenehm anfühlen.
- Um Augenverletzungen zu vermeiden, blicken Sie bei eingeschaltetem Gerät nicht in die Lampe.
- Achten Sie darauf, dass Sie während der Behandlung nicht einschlafen.

12 DEUTSCH

- Achten Sie darauf, dass die behandelte Körperpartie nach der Anwendung nicht zu schnell auskühlt.
- Stellt sich nach 6-8 Anwendungen keine Linderung der Beschwerden ein, benutzen Sie das Gerät nicht weiter und konsultieren Sie Ihren Arzt.
- **Wichtige Hinweise für die Behandlung mit InfraPhil:**
- Konsultieren Sie vor Gebrauch des Geräts zunächst Ihren Arzt, wenn Sie an schweren Erkrankungen wie zum Beispiel Herzerkrankungen, akuten Entzündungen, Thrombose, Blutgerinnungsstörungen, Nebennierenerkrankungen, systemischem Lupus erythematodes oder anderen bösartigen Krankheiten leiden.
- Benutzen Sie das Gerät nicht, wenn Sie überempfindlich auf Infrarotlicht reagieren oder wenn Sie ein Ödem haben. Konsultieren Sie im Zweifelsfall Ihren Arzt.
- Benutzen Sie das Gerät nicht, wenn Sie aufgrund einer Krankheit (z. B. fortgeschrittener Diabetes) oder der Einnahme von Schmerzmitteln unempfindlich gegenüber infraroter Bestrahlung und Wärme sind. Konsultieren Sie im Zweifelsfall Ihren Arzt.
- Benutzen Sie das Gerät nicht, wenn Sie an einer demyelinisierenden Erkrankung leiden wie z. B. dem Karpaltunnelsyndrom, an multipler Sklerose oder am Nervus ulnaris Syndrom. Konsultieren Sie im Zweifelsfall Ihren Arzt.
- Benutzen Sie das Gerät nicht, wenn Sie Träger eines Implantats sind, besonders, wenn sich dieses im Bereich der zu behandelnden Körperpartie befindet. Konsultieren Sie im Zweifelsfall Ihren Arzt.
- Wenn Sie schwanger sind, benutzen Sie das Gerät nicht in der Nähe Ihres Unterleibs oder Ihres unteren Rückens, um Überhitzungen in diesen Bereichen zu vermeiden. Konsultieren Sie im Zweifelsfall Ihren Arzt.
- Benutzen Sie das Gerät nicht bei Schwellungen oder Entzündungen, da Wärme die Beschwerden verstärken kann. Konsultieren Sie im Zweifelsfall Ihren Arzt.
- Verwenden Sie das Gerät nicht auf Wunden, verletzter oder gereizter Haut. Konsultieren Sie im Zweifelsfall Ihren Arzt.
- Verwenden Sie das Gerät nicht in Bereichen, die Sie kürzlich mit Gegenreizmitteln äußerlich behandelt haben (Cremes oder Salben, die z. B. Menthol enthalten), da diese eine leichte Entzündung verursachen können.

Achtung

- Bei fehlerhafter Verkabelung der Steckdose, an der das Gerät betrieben wird, erhitzt sich der Stecker. Achten Sie darauf, dass Sie das Gerät an einer ordnungsgemäß verkabelten Steckdose anschließen.
- Das Gerät darf keinen harten Stößen ausgesetzt werden.
- Ziehen Sie nach jedem Gebrauch und auch bei Stromausfall den Netzstecker aus der Steckdose.
- Stellen Sie das Gerät auf eine stabile, ebene und waagerechte Fläche. Halten Sie um das Gerät herum mindestens 15 cm frei, um eine Überhitzung zu vermeiden.
- Hängen Sie das Gerät nicht an der Decke auf (Abb. 5).
- Montieren Sie es auch nicht an der Wand (Abb. 6).
- Verwenden Sie das Gerät nicht bei Zimmertemperaturen unter 10° C oder über 35° C.
- Decken Sie das Gerät während der Anwendung nicht mit Tüchern, Kleidungsstücken usw. ab.
- Das Gerät ist mit einem automatischen Überhitzungsschutz ausgestattet. Wird es nicht ausreichend gekühlt (z. B. weil die Lüftungsschlitze abgedeckt sind), schaltet es sich automatisch aus. Ziehen Sie den Netzstecker aus der Steckdose und beseitigen Sie die Überhitzungsursache. Sobald das Gerät abgekühlt ist, kann es wieder eingeschaltet werden. Stecken Sie dazu den Netzstecker wieder in die Steckdose und drücken Sie den Ein-/Ausschalter.
- Lassen Sie das Gerät ca. 15 Minuten lang abkühlen, bevor Sie es reinigen oder wegräumen.
- Trocknen Sie sich unmittelbar nach dem Schwimmen oder Duschen gründlich ab, bevor Sie das Gerät benutzen.
- Halten Sie unbedingt einen Sicherheitsabstand von mindestens 45 cm zwischen der Infrarotlampe und leicht entzündbaren Gegenständen sowie Wänden ein.

Elektromagnetische Felder

Dieses Philips Gerät erfüllt sämtliche Normen bezüglich elektromagnetischer Felder (EMF). Nach aktuellen wissenschaftlichen Erkenntnissen ist das Gerät sicher im Gebrauch, sofern es ordnungsgemäß und entsprechend den Anweisungen in dieser Bedienungsanleitung gehandhabt wird.

Für den Gebrauch vorbereiten

Hängen Sie das Gerät nicht an der Decke oder an der Wand auf.

- 1 Wickeln Sie das Netzkabel vollständig ab.
- 2 Stellen Sie das Gerät auf eine stabile, ebene und waagerechte Unterlage. Halten Sie um das Gerät herum mindestens 15 cm Platz frei, um eine Überhitzung zu vermeiden.

Das Gerät benutzen

Die Wirkung von InfraPhil

InfraPhil erzeugt Infrarotlicht, das tief in die Hautschichten eindringt und das Körpergewebe wärmt. Wärme verändert die neuronalen Signale, die an das Gehirn gesendet werden, und lindert so Schmerzen. Sie regt die Blutzirkulation an und erweitert die Blutgefäße, wodurch der Transport der für die Regeneration und Versorgung des Körpergewebes benötigten Nährstoffe beschleunigt wird. Infrarotlicht regt zudem den Stoffwechsel an und sorgt für einen schnelleren Abbau von Abfallstoffen. Da Wärme das Körpergewebe flexibler macht, wirkt sie sich positiv auf die allgemeine Beweglichkeit aus und lindert Gelenkversteifungen.

Aufgrund dieser positiven Wirkung kann InfraPhil zweitweise durch Muskel- und Gelenkbeschwerden verursachte Schmerzen lindern. Außerdem eignet es sich für kosmetische Anwendungen.

Hinweis: Lesen Sie den Abschnitt "Warnhinweis" im Kapitel "Wichtig", und folgen Sie den dort enthaltenen Anweisungen, bevor Sie das Gerät benutzen.

Anwendungsmöglichkeiten

Therapeutische Anwendungsmöglichkeiten

InfraPhil ist ein Gerät für die lokale Wärmetherapie. Mögliche therapeutische

Anwendungsmöglichkeiten:

- Behandlung bei gelegentlich auftretenden oder chronischen Muskelschmerzen, steifen Muskeln und steifen Gelenken.
- Behandlung von Schmerzen im Bereich der Lendenwirbelsäule.

Kosmetische Anwendungen

Hinweis: Um optimale Ergebnisse zu erzielen, sollten Sie Ihr Gesicht vor der Behandlung vollständig abschminken.

Durch die stimulierende Wirkung auf die Blutzirkulation sorgt InfraPhil für einen gesunden und reinen Teint.

- Infrarotlicht erweitert die Poren und ermöglicht eine besonders tiefenwirksame Hautreinigung.
- Nach der Behandlung mit Infrarotlicht werden Cremes und andere Hautpflegeprodukte besser und schneller von der Haut aufgenommen.

Weitere Anwendungsmöglichkeiten

Sie können InfraPhil auch für folgende Zwecke benutzen:

- Muskelentspannung
- Vorbereitung auf eine Massage

InfraPhil benutzen

1 Angaben zum Abstand zwischen Körper und Gerät:

- Bei der Behandlung von Muskelschmerzen muss der Abstand zwischen der Lampe und der zu behandelnden Körperpartie ca. 30 cm betragen. Die Wärme sollte sich angenehm auf der Haut anfühlen. Erhöhen Sie die Entfernung, wenn es Ihnen zu warm wird.
- Bei einer kosmetischen Behandlung muss der Abstand zwischen Ihrem Gesicht und dem Gerät ungefähr 55 cm betragen. Die Wärme sollte sich angenehm auf der Haut anfühlen. Erhöhen Sie die Entfernung, wenn es Ihnen zu warm wird.

Blicken Sie bei eingeschaltetem Gerät nicht in die Lampe. Halten Sie Ihre Augen geschlossen.

2 Positionieren Sie das Gerät richtig.

- Zur Behandlung von Rückenbeschwerden stellen Sie das Gerät auf einen Tisch und halten Sie einen Abstand von ca. 30 cm (Abb. 7).
- Um Kniebeschwerden zu behandeln, stellen Sie das Gerät auf einen niedrigen Tisch. Setzen Sie sich auf einen Stuhl neben den Tisch und halten Sie einen Abstand von ca. 30 cm (Abb. 8).
- Für eine kosmetische Behandlung setzen Sie sich in einem Abstand von ca. 55 cm vor die Lampe (Abb. 9).

3 Drehen Sie die hintere Verschlusskappe des Lampengehäuses auf "I", um das Gerät einzuschalten (Abb. 10).

4 Richten Sie den Strahl des Infrarotlichts auf die zu behandelnde Körperpartie (Abb. 11).

5 Schalten Sie das Gerät nach Gebrauch aus.

Behandlungsdauer

Die Dauer der Behandlung hängt von der Person und der jeweiligen Anwendung ab. Die Behandlung eines einzelnen Muskels oder Gelenks sollte ungefähr 15 Minuten dauern. Bei Bedarf kann die Behandlung mehrmals am Tag wiederholt werden. Eine längere Behandlungsdauer als 15 Minuten führt nicht zu besseren Ergebnissen. Sie können einen Zyklus von mehreren Behandlungen pro Tag mehrere Tage hintereinander durchführen, um ein Ergebnis zu erzielen. Stellt sich nach 6 bis 8 Anwendungen keine Linderung der Beschwerden ein, benutzen Sie das Gerät nicht weiter, und konsultieren Sie Ihren Arzt. Bei chronischen Beschwerden können Sie das Gerät auch für längere Zeitspannen benutzen, solange Sie den Anweisungen im Abschnitt "Warnhinweis" im Kapitel "Wichtig" folgen.

Reinigung

Ziehen Sie vor dem Reinigen des Geräts den Stecker aus der Steckdose, und lassen Sie die Lampe ca. 15 Minuten lang abkühlen.

Achten Sie darauf, dass kein Wasser in das Gerät gelangt oder darüber verschüttet wird.

- 1** Reinigen Sie das Gerät mit einem Tuch, das mit etwas destilliertem Wasser oder Alkohol angefeuchtet ist.

Aufbewahrung

- 1** Lassen Sie das Gerät ca. 15 Minuten lang abkühlen, bevor Sie es wegräumen.

- 2** Wickeln Sie das Kabel um die Kabelhalterung (Abb. 12).

Ersatz

Ziehen Sie vor dem Austauschen der Lampe den Stecker aus der Steckdose, und lassen Sie die Lampe ca. 15 Minuten lang abkühlen.

- Die Lampe darf nur durch eine Infrarotlampe vom gleichen Typ (Philips PAR38E/150W) ersetzt werden.
- Neue Lampen können Sie bei Ihrem Philips Händler erwerben oder bestellen.
- Die in diesem Gerät installierte Lampe enthält keine Substanzen, die die Umwelt gefährden können. Sie können gebrauchte Lampen über den normalen Hausmüll entsorgen.

Umweltschutz

- Werfen Sie das Gerät am Ende der Lebensdauer nicht in den normalen Hausmüll. Bringen Sie es zum Recycling zu einer offiziellen Sammelstelle. Auf diese Weise helfen Sie, die Umwelt zu schonen (Abb. 13).

Garantie und Kundendienst

Benötigen Sie weitere Informationen oder treten Probleme auf, besuchen Sie bitte die Philips Website (www.philips.com), oder setzen Sie sich mit einem Philips Service-Center in Ihrem Land in Verbindung (Telefonnummer siehe Garantieschrift). Sollte es in Ihrem Land kein Service-Center geben, wenden Sie sich bitte an Ihren Philips Händler.

Garantieeinschränkungen

Die Infrarotlampe unterliegt nicht den Bedingungen der internationalen Garantie.

Fehlerbehebung

In diesem Kapitel sind die häufigsten Probleme aufgeführt, die beim Gebrauch Ihres Geräts auftreten können. Sollten Sie ein Problem mithilfe der nachstehenden Informationen nicht beheben können, wenden Sie sich bitte an das Philips Service-Center in Ihrem Land.

Problem	Mögliche Ursache	Lösung
Das Gerät funktioniert nicht.	Der Stecker wurde nicht richtig in die Steckdose gesteckt.	Stecken Sie den Stecker richtig in die Steckdose.
	Ein Stromausfall liegt vor.	Schließen Sie ein anderes Gerät an, um zu prüfen, ob die Stromversorgung funktioniert.
	Die Lampe ist defekt.	Ersetzen Sie die Lampe (siehe Kapitel "Ersatz").
	Das Netzkabel ist beschädigt.	Um Gefährdungen zu vermeiden, darf ein defektes Netzkabel nur von einem Philips Service-Center oder einer von Philips autorisierten Werkstatt durch ein Original-Ersatzkabel ausgetauscht werden.

Introducción

Enhorabuena por la compra de este producto y bienvenido a Philips. Para sacar el mayor partido de la asistencia que Philips le ofrece, registre su producto en www.philips.com/welcome.

Con InfraPhil, puede tratar cómodamente problemas musculares y de las articulaciones, y aliviar el dolor en casa. Al igual que el sol, el aparato emite luz infrarroja. El filtro especial sólo deja pasar el tipo de luz necesaria para lograr el efecto terapéutico deseado. InfraPhil también puede utilizarse para la relajación de alguna parte de su cuerpo, la preparación de un masaje o como parte de un tratamiento estético.

Descripción general (fig. 1)

- A** Lámpara
- B** Carcasa de la Lámpara
- C** Base
- D** Recogecable
- E** Cable de alimentación
- F** Indicador de encendido/apagado

Importante

General

- Los símbolos de InfraPhil tienen el siguiente significado:
 - 1 Este símbolo le avisa sobre las superficies calientes (fig. 2).
 - 2 Este símbolo le indica que debe leer atentamente el manual de usuario antes de utilizar el aparato. Consérvelo por si necesitara consultarlo en el futuro (fig. 3).
 - 3 Este símbolo indica que el aparato tiene un doble aislamiento (Clase II) (fig. 4).
- Este aparato cumple los requisitos de la Directiva MDD 93/42/EEC sobre dispositivos médicos.

Peligro

- El agua y la electricidad son una combinación peligrosa. No utilice este aparato en ambientes húmedos (por ej., en el baño o cerca de una ducha o una piscina).
- No deje que entre agua en el aparato o que se derrame agua sobre el mismo.

Advertencia

- Antes de enchufar el aparato, compruebe si el voltaje indicado en el mismo se corresponde con el voltaje de red local.
- Si el cable de alimentación está dañado, debe ser sustituido por Philips o por un centro de servicio autorizado por Philips, con el fin de evitar situaciones de peligro.
- No deje el aparato sin vigilancia mientras esté encendido.
- Este aparato no debe ser usado por personas con su capacidad física, psíquica o sensorial reducida, ni por quienes no tengan los conocimientos y la experiencia necesarios, a menos que sean supervisados o instruidos acerca del uso del aparato por una persona responsable de su seguridad.
- Este aparato no debe ser usado por niños. Asegúrese de que los niños no jueguen con él.
- Este aparato está diseñado sólo para el tratamiento de dolores musculares y para el dolor y agarrotamiento de las articulaciones, no para el tratamiento de dolores abdominales, faciales o de otro tipo.
- Para evitar el sobrecalentamiento de la piel, no realice el tratamiento demasiado cerca. El calor debe ser tolerable durante todo el tratamiento.
- Para evitar daños oculares, no mire a la luz de la lámpara mientras está encendida.
- No se quede dormido durante el tratamiento.
- Evite que la zona de tratamiento se enfríe demasiado rápido inmediatamente después del tratamiento.

- Si no experimenta una mejoría después de 6 a 8 sesiones de tratamiento, deje de utilizar el aparato y consulte a su médico.
- **Contraindicaciones para el tratamiento de InfraPhil:**
- No utilice el aparato sin consultar a su médico primero si padece enfermedades graves, como enfermedades cardíacas, enfermedades inflamatorias agudas, trombosis, alteraciones de la coagulación sanguínea, insuficiencia suprarrenal, lupus eritematoso cutáneo o cáncer.
- No utilice el aparato si es demasiado sensible a la luz infrarroja o si padece edema. En caso de duda, consulte a su médico.
- No utilice el aparato si es insensible a la radiación y el calor infrarrojo debido a una enfermedad (por ejemplo, la diabetes avanzada) o el uso de analgésicos. En caso de duda, consulte a su médico.
- No utilice el aparato si padece enfermedades relacionadas con la desmielinización de los nervios, como el síndrome del túnel carpiano, esclerosis múltiple o compresión del nervio ulnar. En caso de duda, consulte a su médico.
- No utilice el aparato si tiene un dispositivo implantado, especialmente si está localizado cerca de la zona de tratamiento. En caso de duda, consulte a su médico.
- Si está embarazada, no utilice el aparato para tratar zonas próximas al abdomen ni la parte inferior de la espalda, para evitar el sobrecalentamiento de estas áreas. En caso de duda, consulte a su médico.
- No utilice el aparato si tiene una hinchazón o una inflamación, ya que el calor podría agravar la dolencia. En caso de duda, consulte a su médico.
- No utilice el aparato sobre la piel dañada o irritada, ni en heridas. En caso de duda, consulte a su médico.
- No utilice el aparato para tratar zonas en las que haya aplicado recientemente contrairritantes tópicos (cremas o ungüentos que contengan mentol, por ejemplo), ya que podría provocar una leve reacción inflamatoria.

Precaución

- Si la toma de corriente donde se enchufa el aparato tiene una conexión defectuosa, la clavija del aparato se calentará. Asegúrese de enchufar el aparato a una toma de corriente con buena conexión.
- Evite los golpes fuertes al aparato.
- Desenchufe siempre el aparato después de usarlo, y en caso de que se produzca un corte del suministro eléctrico.
- Coloque el aparato en una superficie estable y plana. Asegúrese de que hay, como mínimo, 15 cm de espacio libre alrededor para evitar que se caliente en exceso.
- No cuelgue el aparato del techo (fig. 5).
- No cuelgue el aparato en la pared (fig. 6).
- No utilice el aparato a una temperatura ambiente por debajo de 10 °C o que supere los 35 °C.
- No cubra el aparato con, por ejemplo, un paño mientras esté encendido.
- El aparato está equipado con una protección automática contra el sobrecalentamiento. Si el aparato no se enfría lo suficiente (por ejemplo, porque las rejillas de refrigeración estén tapadas), se apagará automáticamente. Desenchufe el aparato y elimine la causa del sobrecalentamiento. Una vez que se haya enfriado, podrá encenderlo de nuevo. Para ello, vuelva a enchufar el aparato y pulse el interruptor de encendido/apagado.
- Antes de limpiar o guardar el aparato, deje que se enfríe durante unos 15 minutos.
- Si acaba de nadar o de ducharse, asegúrese de que su piel esté totalmente seca antes de utilizar el aparato.
- Asegúrese de que el haz de luz infrarroja esté a una distancia de seguridad de, al menos, 45 cm de objetos inflamables y paredes.

Campos electromagnéticos (CEM)

Este aparato Philips cumple todos los estándares sobre campos electromagnéticos (CEM). Si se utiliza correctamente y de acuerdo con las instrucciones de este manual, el aparato se puede usar de forma segura según los conocimientos científicos disponibles hoy en día.

Preparación para su uso

No cuelgue el aparato del techo ni en la pared.

- 1 Desenrolle completamente el cable de red.
- 2 Coloque el aparato en una superficie estable y plana, y asegúrese de que hay, como mínimo, 15 cm de espacio libre alrededor para evitar que se caliente en exceso.

Uso del aparato

Los efectos de InfraPhil

InfraPhil produce luz infrarroja, que penetra profundamente en la piel y calienta los tejidos. El calor modula las señales neuronales al cerebro y así reduce dolor. El calor también estimula la circulación sanguínea y dilata los vasos sanguíneos, lo que acelera el transporte de sustancias necesarias para regenerar y nutrir los tejidos corporales. Además, la luz infrarroja acelera el proceso metabólico y la eliminación de sustancias de desecho del cuerpo. El calor hace que los tejidos sean más maleables, por lo que también reduce la rigidez y flexibiliza las articulaciones.

A causa de estos efectos, el tratamiento con InfraPhil puede aliviar temporalmente dolores musculares y problemas de las articulaciones, y además es ideal para fines estéticos.

Nota: Lea la sección “Advertencia” en el capítulo “Importante” y siga las instrucciones de la sección antes de utilizar el aparato.

Aplicaciones

Usos terapéuticos

InfraPhil es un aparato de tratamiento por calor local. Sus posibles usos terapéuticos son:

- Tratamiento de dolores musculares ocasionales o crónicos, músculos agarrotados y articulaciones rígidas.
- Tratamiento de dolores en la zona lumbar.

Aplicaciones cosméticas

Nota: Desmaquillese completamente la cara antes del tratamiento para garantizar unos resultados óptimos.

InfraPhil mantiene su piel facial sana y limpia debido a su efecto estimulante de la circulación sanguínea.

- La luz infrarroja abre los poros de la piel, lo cual permite una mejor limpieza de la misma.
- Como efecto de la luz infrarroja, la piel absorbe las cremas y otros productos de cuidado facial mejor y más rápidamente.

Otros usos

También puede utilizar InfraPhil para lo siguiente:

- Relajación muscular
- Preparación para un masaje

Uso de InfraPhil

1 Determine la distancia entre el cuerpo y el aparato:

- Cuando trate dolores musculares, la distancia entre la lámpara y el área que desee tratar debe ser de aproximadamente 30 cm. Asegúrese de que el calor le resulta agradable a la piel. Distánciese aún más si el calor llega a ser demasiado intenso.

- Para un tratamiento estético, la distancia entre la cara y el aparato debe ser de aproximadamente 55 cm. Asegúrese de que el calor le resulta agradable a la piel. Distánciese si el calor llega a ser demasiado intenso.

No mire a la luz de la lámpara mientras está encendida. Mantenga los ojos cerrados.

2 Coloque el aparato correctamente.

- Para tratar el dolor de espalda, coloque el aparato sobre una mesa a una distancia de aproximadamente 30 cm (fig. 7).
- Para tratar el dolor de rodilla, coloque el aparato sobre una mesa baja. Siéntese en una silla junto a la mesa a una distancia de aproximadamente 30 cm (fig. 8).
- Para un tratamiento estético, siéntese frente al aparato a una distancia de aproximadamente 55 cm (fig. 9).

3 Para encender el aparato, gire la tapa trasera de la carcasa de la lámpara a la posición 'I' (fig. 10).

4 Dirija el haz de infrarrojos hacia la parte del cuerpo que desea tratar (fig. 11).

5 Apague el aparato después de usarlo.

Duración del tratamiento

La duración del tratamiento depende del tipo de tratamiento y la persona que lo va a recibir: El tratamiento de un solo músculo o articulación debe durar aproximadamente 15 minutos. Si es necesario, el tratamiento puede repetirse varias veces al día. Una duración del tratamiento más larga de 15 minutos no produce mejores resultados. Puede repetir varios tratamientos al día durante varios días consecutivos para conseguir resultados. Si no experimenta una mejoría tras 6 a 8 sesiones de tratamiento, deje de utilizar el aparato y consulte a su médico. Para problemas crónicos, el aparato puede utilizarse durante espacios de tiempo más largos, siempre que siga las instrucciones que aparecen en la sección "Advertencia" en el capítulo "Importante".

Limpieza

Antes de limpiar el aparato, desenchúfelo y deje que la lámpara se enfríe durante unos 15 minutos.

No deje que entre agua en el aparato o que se derrame agua sobre el mismo.

1 Limpie el aparato con un paño humedecido con agua destilada o alcohol.

Almacenamiento

1 Antes de guardar el aparato, deje que se enfríe durante unos 15 minutos.

2 Enrolle el cable alrededor del recogecable (fig. 12).

Sustitución

Antes de sustituir la lámpara, desenchufe el aparato y deje que se enfríe durante unos 15 minutos.

- Debe reemplazar la lámpara por una lámpara de infrarrojos idéntica (Philips PAR38E/150W).
- Puede obtener o solicitar una nueva lámpara a su distribuidor Philips.
- La lámpara de este aparato no contiene sustancias que sean perjudiciales para el medio ambiente. Puede tirar las usadas junto con la basura normal del hogar.

Medio ambiente

- Al final de su vida útil, no tire el aparato junto con la basura normal del hogar. Llévelo a un punto de recogida oficial para su reciclado. De esta manera ayudará a conservar el medio ambiente (fig. 13).

Garantía y servicio

Si necesita información o si tiene algún problema, visite la página Web de Philips en www.philips.com, o póngase en contacto con el Servicio de Atención al Cliente de Philips en su país (hallará el número de teléfono en el folleto de la garantía mundial). Si no hay Servicio de Atención al Cliente de Philips en su país, diríjase a su distribuidor local Philips.

Restricciones de la garantía

La garantía internacional no cubre la lámpara de infrarrojos:

Guía de resolución de problemas

En este capítulo se resumen los problemas más frecuentes que pueden surgir. Si no puede resolver el problema con la siguiente información, póngase en contacto con el Servicio de Atención al Cliente de su país.

Problema	Posible causa	Solución
El aparato no funciona.	La clavija no se ha enchufado correctamente a la toma de corriente.	Enchufe correctamente el aparato a la red.
	Hay un corte en el suministro de energía.	Conecte otro aparato para verificar que funciona la fuente de alimentación.
	La lámpara está defectuosa.	Sustituya la lámpara (consulte el capítulo "Sustitución").
	El cable de alimentación está dañado.	Si el cable de alimentación está dañado, debe ser sustituido por Philips o por un centro de servicio autorizado por Philips, con el fin de evitar situaciones de peligro.

Introduction

Félicitations pour votre achat et bienvenue dans l'univers Philips ! Pour profiter pleinement de l'assistance Philips, enregistrez votre produit sur le site à l'adresse suivante : www.philips.com/welcome.

Avec InfraPhil, vous pouvez soulager les douleurs musculaires et articulaires chez vous, en tout confort. Tout comme le soleil, l'appareil émet des rayons infrarouges. Le filtre spécial laisse uniquement passer les rayons nécessaires à l'effet thérapeutique recherché. InfraPhil peut également être utilisé pour la détente, la préparation au massage ou dans le cadre d'un traitement cosmétique.

Description générale (fig. 1)

- A** Lampe
- B** Corps de la lampe
- C** Socle
- D** Rangement du cordon
- E** Cordon d'alimentation
- F** Voyant marche/arrêt

Important

Général

- Les symboles sur l'InfraPhil ont les significations suivantes :
 - 1 Ce symbole vous met en garde contre les surfaces chaudes (fig. 2).
 - 2 Ce symbole indique que vous devez lire le mode d'emploi avec attention avant d'utiliser l'appareil. Conservez ce mode d'emploi pour un usage ultérieur (fig. 3).
 - 3 Ce symbole indique que cet appareil bénéficie d'une double isolation (classe II) (fig. 4).
- Cet appareil répond aux normes de la directive européenne relative aux dispositifs médicaux 93/42/CEE.

Danger

- L'eau et l'électricité ne font pas bon ménage ! N'utilisez jamais l'appareil dans un environnement humide (dans la salle de bain ou près d'une douche ou d'une piscine par exemple).
- Veillez à ne pas faire pénétrer d'eau dans l'appareil ni à en renverser sur celui-ci.

Avertissement

- Avant de brancher l'appareil, vérifiez que la tension indiquée sur l'appareil correspond à la tension supportée par le secteur local.
- Si le cordon d'alimentation est endommagé, il doit être remplacé par Philips, par un Centre Service Agréé Philips ou par un technicien qualifié afin d'éviter tout accident.
- Ne laissez jamais l'appareil branché sans surveillance.
- Cet appareil n'est pas destiné à être utilisé par des personnes ne disposant pas de toutes leurs capacités physiques, sensorielles ou mentales, ou par des personnes manquant d'expérience ou de connaissances en la matière, à moins que celles-ci ne soient sous surveillance ou qu'elles n'aient reçu des instructions quant à l'utilisation de l'appareil par une personne responsable de leur sécurité.
- Cet appareil n'est pas destiné à être utilisé par des enfants. Veillez à ce que les enfants ne puissent pas jouer avec l'appareil.
- Cet appareil est destiné au traitement des douleurs ou raideurs articulaires ou musculaires, il ne convient pas pour le traitement des douleurs au niveau de l'abdomen, du visage ou des autres douleurs.
- Pour éviter de surchauffer la peau, évitez de la traiter à très courte distance. La chaleur doit rester supportable pendant toute la durée du traitement.
- Pour éviter toute affection oculaire, ne fixez pas la lampe en cours de fonctionnement.
- Évitez de vous endormir en cours de traitement.

- Faites en sorte que la zone traitée ne refroidisse pas trop vite après le traitement.
- Si vous n'observez aucune amélioration après 6 à 8 séances, cessez d'utiliser l'appareil et consultez votre médecin.
- **Contre-indications au traitement avec InfraPhil :**
- N'utilisez pas l'appareil sans consulter votre médecin au préalable si vous souffrez de maladies graves telles qu'une maladie cardiaque, des maladies inflammatoires aiguës, une thrombose, des troubles de la coagulation sanguine, une suppression surrénale, un lupus érythémateux systémique ou des maladies malignes.
- N'utilisez pas l'appareil si vous présentez une hypersensibilité aux rayons infrarouges ou si vous souffrez d'œdème. En cas de doute, consultez votre médecin.
- N'utilisez pas l'appareil si vous êtes insensible au rayonnement infrarouge et à la chaleur en raison d'une maladie (par exemple de diabète sévère) ou de l'utilisation d'analgésiques. En cas de doute, consultez votre médecin.
- N'utilisez pas l'appareil si vous souffrez de pathologies associées à la démyélinisation telles que le syndrome du canal carpien, la sclérose en plaques et le syndrome canalaire du nerf cubital. En cas de doute, consultez votre médecin.
- N'utilisez pas l'appareil si vous avez un appareil implanté, surtout s'il est localisé à proximité de la zone traitée. En cas de doute, consultez votre médecin.
- Si vous êtes enceinte, n'utilisez pas l'appareil pour traiter des zones proche de votre abdomen ou la région lombaire, afin de ne pas chauffer excessivement ces zones. En cas de doute, consultez votre médecin.
- N'utilisez pas l'appareil si vous souffrez d'une enflure ou d'une inflammation car la chaleur pourrait aggraver les symptômes. En cas de doute, consultez votre médecin.
- N'utilisez pas l'appareil sur une peau lésée ou irritée ou sur des blessures. En cas de doute, consultez votre médecin.
- N'utilisez pas l'appareil pour traiter des zones sur lesquelles vous avez récemment appliqué des révusifs topiques (crèmes ou onguents contenant par exemple du menthol), car ceci peut causer une légère réaction inflammatoire.

Attention

- Si la prise secteur utilisée est en mauvais état, la fiche de l'appareil risque de surchauffer. Veillez à brancher l'appareil sur une prise secteur en bon état de marche.
- Ne soumettez pas l'appareil à des chocs violents.
- Débranchez toujours l'appareil après utilisation et en cas de panne de courant.
- Posez l'appareil sur une surface stable et plane en veillant à laisser un espace libre de 15 cm tout autour pour éviter les surchauffes.
- Ne suspendez pas l'appareil au plafond (fig. 5).
- N'accrochez pas l'appareil à un mur (fig. 6).
- N'utilisez pas l'appareil lorsque la température de la pièce est inférieure à 10 °C ou supérieure à 35 °C.
- Ne recouvrez pas l'appareil, par exemple d'un vêtement, s'il est allumé.
- L'appareil est équipé d'un système de protection intégré contre les surchauffes. Si le refroidissement est insuffisant (en cas d'obstruction des aérations, par exemple), l'appareil s'éteint automatiquement. Débranchez l'appareil et éliminez la cause de la surchauffe. Une fois refroidi, l'appareil peut être remis sous tension. Pour ce faire, rebranchez l'appareil et appuyez sur le bouton marche/arrêt.
- Laissez l'appareil refroidir pendant 15 minutes environ avant de le nettoyer ou le ranger.
- Si vous venez de nager ou de prendre une douche, séchez-vous parfaitement avant d'utiliser l'appareil.
- Maintenez le faisceau de lumière infrarouge à bonne distance (au moins 45 cm) d'objets inflammables et des murs.

Champs électromagnétiques (CEM)

Cet appareil Philips est conforme à toutes les normes relatives aux champs électromagnétiques (CEM). Il répond aux règles de sécurité établies sur la base des connaissances scientifiques actuelles s'il est manipulé correctement et conformément aux instructions de ce mode d'emploi.

Avant utilisation

N'accrochez pas l'appareil au plafond ou à un mur.

- 1** Déroulez complètement le cordon d'alimentation.
- 2** Posez l'appareil sur une surface stable et plane, et assurez-vous de laisser un espace libre de 15 cm tout autour pour éviter les surchauffes.

Utilisation de l'appareil

Effets d'InfraPhil

InfraPhil émet des rayons infrarouges qui pénètrent en profondeur dans la peau et réchauffent les tissus musculaires. La chaleur module les signaux envoyés au cerveau par les neurones, ce qui réduit la douleur. La chaleur stimule également la circulation du sang et dilate les vaisseaux sanguins, ce qui accélère le transport des substances nécessaires pour reconstruire et nourrir les tissus musculaires. La lumière infrarouge accélère aussi le processus métabolique et l'évacuation des déchets. De plus, en assouplissant les tissus, la chaleur réduit la raideur et rend les articulations plus flexibles. C'est pourquoi l'utilisation d'InfraPhil peut soulager temporairement la douleur causée par des problèmes musculaires et articulaires et est également adapté pour une utilisation cosmétique.

Remarque : Veuillez lire la section « Avertissement » du chapitre « Important » et suivez les instructions fournies avant d'utiliser l'appareil.

Applications

Applications thérapeutiques

InfraPhil est un appareil de thérapie à application locale. Les applications thérapeutiques possibles sont :

- Traitement des douleurs et raideurs musculaires et articulaires chroniques ou occasionnelles.
- Traitement des douleurs lombaires (lumbago).

Applications cosmétiques

Remarque : Pour des résultats optimaux, débarrassez votre visage de toute trace de maquillage avant le traitement.

Par l'effet stimulant d'InfraPhil sur la circulation sanguine, la peau du visage reste saine et propre.

- La lumière infrarouge ouvre les pores de la peau, favorisant le nettoyage de l'épiderme.
- Sous son action, les crèmes et autres produits de soins cutanés pénètrent mieux et plus rapidement dans la peau.

Autres applications

Vous pouvez également utiliser InfraPhil pour :

- Détendre vos muscles
- Vous préparer à un massage

Utilisation d'InfraPhil

- 1** Déterminez la distance optimale entre le corps et l'appareil :
 - Dans le cas de douleurs musculaires, la distance entre la lampe et la zone à traiter doit être d'environ 30 cm. Veillez à ce que la chaleur reste supportable. Augmentez la distance si la chaleur devient trop intense.

24 FRANÇAIS

- Pour un traitement cosmétique, la distance entre votre visage et l'appareil doit être d'environ 55 cm. Veillez à ce que la chaleur reste supportable. Augmentez la distance si la chaleur devient trop intense.

Ne fixez pas la lampe en cours de fonctionnement. Gardez les yeux fermés.

2 Positionnez l'appareil correctement.

- Pour traiter un mal de dos, placez l'appareil sur une table, à une distance d'environ 30 cm (fig. 7).
- Pour traiter une plaie au genou, placez l'appareil sur une table basse. Asseyez-vous sur une chaise installée près de la table à une distance d'environ 30 cm (fig. 8).
- Pour un traitement cosmétique, asseyez-vous devant l'appareil, à une distance d'environ 55 cm (fig. 9).

3 Pour allumer l'appareil, réglez la partie arrière du boîtier de la lampe sur « I » (fig. 10).

4 Dirigez le faisceau de lumière infrarouge sur l'endroit du corps à traiter (fig. 11).

5 Éteignez l'appareil après utilisation.

Durée du traitement

La durée du traitement dépend du type de traitement et de la personne à traiter. Le traitement d'un muscle ou d'une articulation dure approximativement 15 minutes. Si nécessaire, le traitement peut être répété plusieurs fois par jour. Une durée de traitement supérieure à 15 minutes n'améliore pas les résultats. Vous pouvez répéter votre série de traitements quotidienne sur plusieurs jours consécutifs pour de meilleurs résultats. S'il n'y a pas d'amélioration après 6 à 8 traitements, cessez d'utiliser l'appareil et consultez votre médecin. Pour les problèmes chroniques, l'appareil peut être utilisé sur de très longues périodes, à condition de suivre les instructions fournies dans la section « Avertissement » du chapitre « Important ».

Nettoyage

Débranchez l'appareil et laissez refroidir la lampe pendant environ 15 minutes avant tout nettoyage.

Veillez à ne pas faire pénétrer d'eau dans l'appareil ni à en renverser sur celui-ci.

- 1** L'appareil se nettoie à l'aide d'un chiffon légèrement humidifié d'eau distillée ou d'alcool.

Rangement

- 1** Laissez l'appareil refroidir pendant environ 15 minutes environ avant de le ranger.

- 2** Enroulez le cordon d'alimentation à l'emplacement prévu à cet effet sur l'appareil (fig. 12).

Remplacement

Débranchez l'appareil et laissez refroidir l'ampoule pendant environ 15 minutes avant de la remplacer.

- L'ampoule doit être remplacée par une ampoule infrarouge identique (Philips PAR38E/150 W).
- Vous pouvez vous procurer ou commander une ampoule neuve auprès de votre revendeur Philips.
- L'ampoule de cet appareil ne contient aucune substance susceptible de nuire à l'environnement. Vous pouvez la jeter normalement avec les ordures ménagères.

Environnement

- Lorsqu'il ne fonctionnera plus, ne jetez pas l'appareil avec les ordures ménagères, mais déposez-le à un endroit assigné à cet effet, où il pourra être recyclé. Vous contribuerez ainsi à la protection de l'environnement (fig. 13).

Garantie et service

Si vous souhaitez obtenir des informations supplémentaires ou faire réparer l'appareil, ou si vous rencontrez un problème, rendez-vous sur le site Web de Philips à l'adresse www.philips.com ou contactez le Service Consommateurs Philips de votre pays (vous trouverez le numéro de téléphone correspondant sur le dépliant de garantie internationale). S'il n'existe pas de Service Consommateurs Philips dans votre pays, renseignez-vous auprès de votre revendeur Philips local.

Limites de la garantie

La garantie internationale ne couvre pas l'ampoule infrarouge.

Dépannage

Ce chapitre présente les problèmes les plus courants que vous pouvez rencontrer avec votre appareil. Si vous ne parvenez pas à résoudre le problème à l'aide des informations ci-dessous, contactez le Service Consommateurs Philips de votre pays.

Problème	Cause possible	Solution
L'appareil ne fonctionne pas.	La fiche du cordon d'alimentation n'est pas correctement insérée dans la prise secteur.	Branchez correctement la prise sur la prise murale.
	Il y a une panne de courant.	Connectez un autre appareil pour vérifier si l'alimentation fonctionne.
	La lampe est défectueuse.	Remplacez la lampe (voir le chapitre « Remplacement »).
	Le cordon d'alimentation est endommagé.	Si le cordon d'alimentation est endommagé, il doit être remplacé par Philips, par un Centre Service Agréé Philips ou par un technicien qualifié afin d'éviter tout accident.

Introduzione

Congratulazioni per l'acquisto e benvenuti in Philips! Per trarre il massimo vantaggio dall'assistenza Philips, registrate il vostro prodotto su www.philips.com/welcome.

Con InfraPhil, è possibile curare i disturbi muscolari e articolari e alleviare la sensazione di dolore ad essi associata stando comodamente a casa. L'apparecchio emette luce infrarossa proprio come il sole. Il filtro speciale fa passare solo il tipo di luce richiesta per ottenere l'effetto terapeutico desiderato. InfraPhil può essere anche usato per rilassarsi, per prepararsi a un massaggio o come parte integrante di un trattamento cosmetico.

Descrizione generale (fig. 1)

- A** Lampada
- B** Alloggiamento della lampada
- C** Base
- D** Supporto per cavo
- E** Cavo di alimentazione
- F** Indicatore on/off

Importante

Indicazioni generali

- I simboli di InfraPhil hanno il seguente significato:
 - 1 Questo simbolo avvisa della presenza di superfici incandescenti (fig. 2).
 - 2 Questo simbolo indica che è necessario leggere il manuale utente attentamente prima di utilizzare l'apparecchio. Conservate il manuale per gli usi futuri (fig. 3).
 - 3 Questo simbolo indica che l'apparecchio è dotato di doppio isolamento (Classe II) (fig. 4).
- L'apparecchio è conforme ai requisiti della direttiva europea in materia di dispositivi medici MDD93/42/CEE.

Pericolo

- Acqua ed elettricità costituiscono una combinazione pericolosa! Non usate l'apparecchio in ambienti umidi (ad es. in bagno, vicino a docce o piscine).
- Evitate il contatto diretto dell'apparecchio con l'acqua.

Avvertenza

- Prima di collegare l'apparecchio, verificate che la tensione riportata sulla spina corrisponda alla tensione disponibile.
- Nel caso in cui il cavo di alimentazione fosse danneggiato, dovrà essere sostituito presso i centri autorizzati Philips, i rivenditori specializzati oppure da personale debitamente qualificato, per evitare situazioni pericolose.
- Non lasciate mai l'apparecchio incustodito quando è acceso.
- L'apparecchio non è destinato a persone con capacità mentali, fisiche o sensoriali ridotte, fatti salvi i casi in cui tali persone abbiano ricevuto assistenza o formazione per l'uso dell'apparecchio da una persona responsabile della loro sicurezza.
- L'apparecchio non è destinato a bambini, fate in modo che i bambini non possano giocare con l'apparecchio.
- Questo apparecchio consente di curare i dolori muscolari, articolari e la rigidità dei muscoli e delle articolazioni, ma non è adatto per il trattamento dei dolori addominali, del viso e di altra natura.
- Per evitare il surriscaldamento della pelle, non utilizzate l'apparecchio a breve distanza dalla cute. La sensazione di calore dovrebbe essere gradevole per tutta la durata del trattamento.
- Per evitare danni agli occhi, non fissate la luce della lampada quando è accesa.
- Evitate di addormentarvi durante il trattamento.
- Evitate che l'area da trattare si raffreddi troppo velocemente subito dopo la seduta.

- Se non si riscontrano miglioramenti dopo 6-8 sedute, interrompete il trattamento e consultate il vostro medico.
- **Controindicazioni del trattamento con InfraPhil**
- Non usate l'apparecchio senza consultare prima un medico se soffrite di malattie gravi come patologie cardiache, infiammazioni gravi, trombosi, disturbi legati alla coagulazione sanguigna, insufficienza renale, lupus eritematoso sistemico o disturbi maligni.
- Non usate l'apparecchio in caso di ipersensibilità alla luce infrarossa o di edema. In caso di dubbi, consultate un medico.
- Non usate l'apparecchio in caso di mancata sensibilità alle radiazioni infrarosse e al calore a seguito di determinate patologie (ad esempio in caso di diabete in fase avanzata) o all'uso di antidolorifici. In caso di dubbi, consultate un medico.
- Non usate l'apparecchio se soffrite di patologie associate alla riduzione della guaina mielinica che ricopre i nervi come sindrome del tunnel carpale, sclerosi multipla e neuropatia ulnare. In caso di dubbi, consultate un medico.
- Non usate l'apparecchio in prossimità di dispositivi sottocutanei. In caso di dubbi, consultate un medico.
- In caso di gravidanza non utilizzate l'apparecchio per il trattamento delle zone in prossimità dell'addome o lombari al fine di evitarne il surriscaldamento. In caso di dubbi, consultate un medico.
- Non utilizzate l'apparecchio in presenza di gonfiori o infiammazioni, in quanto il calore potrebbe aggravare la patologia. In caso di dubbi, chiedete il parere del vostro medico.
- Non usate l'apparecchio su pelle arrossata, irritata o su ferite. In caso di dubbi, consultate un medico.
- Non usate l'apparecchio per il trattamento di zone su cui sono state applicate sostanze per la cura mirata delle irritazioni (creme o pomate contenenti, ad esempio, mentolo), al fine di evitare reazioni infiammatorie leggere.

Attenzione

- Se la presa di corrente a cui viene collegato l'apparecchio presenta collegamenti scadenti, la spina dell'apparecchio potrebbe diventare incandescente. Assicuratevi di collegare l'apparecchio a una presa di corrente integra.
- Evitate urti violenti.
- In caso di mancanza di alimentazione, scollegate sempre l'apparecchio dopo l'uso.
- Posizionate l'apparecchio su una superficie piana e stabile e tenetelo a una distanza di almeno 15 cm da altri oggetti per evitare fenomeni di surriscaldamento.
- Non appendete l'apparecchio al soffitto (fig. 5).
- Non appendete l'apparecchio alla parete (fig. 6).
- Non usate l'apparecchio a una temperatura ambiente inferiore a 10°C o superiore a 35°C.
- Non coprite l'apparecchio, ad esempio con un panno, quando è acceso.
- L'apparecchio è dotato di un dispositivo di protezione automatica contro il surriscaldamento. Se l'apparecchio non è correttamente raffreddato (ad esempio a causa della copertura dei fori di ventilazione), si spegne automaticamente. Scollegate l'apparecchio e rimuovete la causa del surriscaldamento. Una volta che l'apparecchio si è raffreddato, può essere riacceso. Per fare questo ricollegatelo all'alimentazione e premete l'interruttore on/off.
- Lasciate raffreddare l'apparecchio per circa 15 minuti prima di pulirlo o riporlo.
- Prima di utilizzare l'apparecchio, assicuratevi di asciugare accuratamente le mani e il corpo.
- Accertatevi di mantenere una distanza di sicurezza di almeno 45 cm tra il fascio di raggi infrarossi e oggetti e materiali infiammabili.

Campi elettromagnetici (EMF)

Questo apparecchio Philips è conforme a tutti gli standard relativi ai campi elettromagnetici (EMF). Se utilizzato in modo appropriato seguendo le istruzioni contenute nel presente manuale utente, l'apparecchio consente un utilizzo sicuro come confermato dai risultati scientifici attualmente disponibili.

Predisposizione dell'apparecchio

Non appendete l'apparecchio al soffitto o alla parete.

- 1 Srotolate completamente il cavo di alimentazione.
- 2 Posizionate l'apparecchio su una superficie piana e stabile e tenetelo a una distanza di almeno 15 cm dagli altri oggetti per evitare fenomeni di surriscaldamento.

Modalità d'uso dell'apparecchio

Effetti di InfraPhil

InfraPhil produce luce infrarossa che penetra in profondità sotto la cute e riscalda i tessuti. Il calore modula i segnali neuronali diretti al cervello riducendo in questo modo il dolore. Il calore stimola anche la circolazione e dilata i vasi sanguigni accelerando così il trasporto delle sostanze necessarie per ricostruire e nutrire i tessuti del corpo. La luce infrarossa, inoltre, accelera il processo metabolico e la rimozione delle tossine. Il calore, rendendo i tessuti più flessibili, riduce anche la rigidità e rende le articolazioni più elastiche.

Grazie a questi effetti, il trattamento con InfraPhil può alleviare temporaneamente i dolori muscolari e alle articolazioni ed è adatto a fini cosmetici.

Nota Consultate la sezione "Avvertenza" del capitolo "Importante" e seguite le istruzioni in essa contenute prima di utilizzare l'apparecchio.

Utilizzi

Applicazioni terapeutiche

InfraPhil è un apparecchio per la terapia mirata a base di calore. Di seguito vengono indicate alcune possibili applicazioni terapeutiche:

- Trattamento di dolori muscolari temporanei o cronici, rigidità muscolare o articolare.
- Trattamento del mal di schiena (zona lombare).

Applicazioni cosmetiche

Nota per ottenere risultati ottimali, rimuovete completamente il trucco dal viso prima di sottoporvi al trattamento.

InfraPhil consente di mantenere la pelle del viso sana e pulita grazie all'effetto stimolante sulla circolazione sanguigna.

- La luce infrarossa dilata i pori, favorendo una migliore pulizia della pelle.
- Se si utilizza la luce a infrarossi, le creme e altri prodotti per la cura della pelle vengono assorbiti in modo più rapido.

Altre applicazioni

Potete utilizzare InfraPhil anche per i seguenti scopi:

- Rilassamento muscolare
- Preparazione ad una seduta di massaggi

Utilizzo di InfraPhil

- 1 **Determinate la distanza tra il corpo e l'apparecchio:**
 - Per la cura di disturbi muscolari, la distanza tra la lampada e l'area da sottoporre al trattamento deve essere pari a 30 cm circa. Accertatevi che il calore sia piacevole sulla pelle; in caso contrario, aumentate la distanza dalla cute.
 - Per un trattamento cosmetico, la distanza tra il volto e l'apparecchio deve essere di circa 55 cm. Accertatevi che il calore sia piacevole sulla pelle; in caso contrario, aumentate la distanza dalla cute.

Non fissate la luce della lampada quando è accesa. Tenete gli occhi chiusi.

2 Posizionate l'apparecchio correttamente.

- Per curare i dolori lombari, posizionate l'apparecchio su un tavolo ad una distanza di circa 30cm (fig. 7).
- Per curare i dolori alle ginocchia, appoggiate l'apparecchio su un comodino e sedetevi su una sedia accanto al comodino ad una distanza di circa 30cm (fig. 8).
- Per un trattamento cosmetico, sedetevi di fronte all'apparecchio ad una distanza di circa 55 cm (fig. 9).

3 Per accendere l'apparecchio, posizionate la testina posteriore dell'alloggiamento della lampada su 'I' (fig. 10).**4 Puntate il fascio di raggi infrarossi sulla parte del corpo da sottoporre al trattamento (fig. 11).****5 Spegnete l'apparecchio dopo l'uso.****Durata del trattamento**

La durata del trattamento dipende dal tipo di seduta effettuata e dalla persona che vi si sottopone. Il trattamento di un muscolo singolo o di un'articolazione dovrebbe durare circa 15 minuti. Se necessario, il trattamento può essere ripetuto a più riprese nell'arco di una giornata. Una seduta più lunga di 15 minuti non consente di ottenere risultati migliori. Per ottenere un buon risultato, potete ripetere un ciclo di più sedute nell'arco di un giorno e per più giorni consecutivi. Nel caso in cui non sia riscontrabile un miglioramento dopo 6-8 sedute, non utilizzate più l'apparecchio e consultate un medico. Per problemi cronici, l'apparecchio può essere usato per periodi più lunghi di tempo, a patto che vengano sempre seguite le istruzioni riportate nella sezione "Avvertenza" del capitolo "Importante".

Pulizia

Staccate la spina dalla presa di corrente e lasciate raffreddare la lampada per circa 15 minuti prima di pulire l'apparecchio.

Evitate il contatto diretto dell'apparecchio con l'acqua.

1 Utilizzate un panno inumidito con acqua distillata o alcool per pulire l'apparecchio.**Conservazione****1 Lasciate raffreddare l'apparecchio per circa 15 minuti prima di riporlo.****2 Avvolgete il cavo di alimentazione attorno all'apposito supporto (fig. 12).****Sostituzione**

Staccate la spina dalla presa di corrente e lasciate raffreddare la lampada per circa 15 minuti prima di sostituire la lampada.

- La lampada deve essere sostituita con una lampada a infrarossi identica (Philips PAR38E/150W).
- Per acquistare od ordinare una nuova lampada, rivolgetevi al rivenditore Philips.
- La lampada di questo apparecchio non contiene sostanze nocive per l'ambiente. Può essere smaltita insieme ai normali rifiuti domestici.

Tutela dell'ambiente

- Per contribuire alla tutela dell'ambiente, non gettate l'apparecchio tra i rifiuti domestici quando non viene più utilizzato, ma consegnatelo a un centro di raccolta ufficiale (fig. 13).

Garanzia e assistenza

Per assistenza o informazioni e in caso di problemi, visitate il sito Web Philips all'indirizzo www.philips.com oppure contattate il Centro Assistenza Clienti Philips del vostro paese (per conoscere il numero di telefono consultate l'opuscolo della garanzia). Se nel vostro paese non esiste un Centro Assistenza Clienti, rivolgetevi al vostro rivenditore Philips.

Limitazioni della garanzia

La lampada a infrarossi è esclusa dalla garanzia internazionale.

Risoluzione dei guasti

In questo capitolo vengono riportati i problemi più ricorrenti legati all'uso dell'apparecchio. Se non riuscite a risolvere i problemi con le informazioni seguenti, vi preghiamo di contattare il Centro Assistenza Clienti Philips del vostro paese.

Problema	Possibile causa	Soluzione
L'apparecchio non funziona.	La spina non è stata inserita correttamente nella presa di corrente a muro.	Inserite correttamente la spina nella presa di corrente a muro.
	Si è verificato un blackout.	Collegate un altro apparecchio per controllare se quest'ultimo viene alimentato.
	La lampada è difettosa.	Sostituite la lampada (vedere il capitolo "Sostituzione").
	Il cavo di alimentazione è danneggiato.	Nel caso in cui il cavo di alimentazione fosse danneggiato, dovrà essere sostituito presso i centri autorizzati Philips, i rivenditori specializzati oppure da personale debitamente qualificato, per evitare situazioni pericolose.

Pengenalan

Tahniah atas pembelian anda, dan selamat datang ke Philips! Untuk mendapat manfaat sepenuhnya daripada sokongan yang ditawarkan oleh Philips, daftarkan produk anda di www.philips.com/welcome.

Dengan InfraPhil, anda boleh merawat masalah otot dan sendi, dan meredakan kesakitan pada otot dan sendi dengan selesa di rumah. Sama seperti matahari, perkakas ini memancarkan cahaya inframerah. Penapis khasnya hanya menyalurkan jenis cahaya yang diperlukan untuk mencapai kesan terapeutik yang dikehendaki. InfraPhil juga dapat digunakan untuk bersantai, persediaan untuk urutan atau sebagai sebahagian daripada rawatan kosmetik.

Perihal umum (Gamb. 1)

- A** Lampu
- B** Bingkai lampu
- C** Tapak
- D** Kemudahan penyimpanan kord
- E** Kord sesalur kuasa
- F** Penunjuk hidup/mati

Penting

Am

- Simbol pada InfraPhil mempunyai maksud berikut:
 - 1 Simbol ini membari amaran kepada anda mengenai permukaan yang panas (Gamb. 2).
 - 2 Simbol ini menunjukkan bahawa anda perlu membaca manual pengguna ini dengan berhati-hati sebelum anda menggunakan perkakas. Simpan manual pengguna untuk rujukan masa hadapan (Gamb. 3).
 - 3 Simbol ini menunjukkan bahawa perkakas ini didwibebatkan (Kelas II) (Gamb. 4).
- Perkakas ini memenuhi keperluan Arahan Alat Perubatan MDD93/42/EEC.

Bahaya

- Air dan elektrik adalah kombinasi yang berbahaya! Jangan gunakan perkakas ini di dalam persekitaran yang basah (contohnya di dalam bilik air atau berhampiran dengan pancuran atau kolam mandi).
- Jangan benarkan air memasuki perkakas atau tumpahkan air ke atas perkakas.

Amaran:

- Periksa sama ada voltan yang ditunjukkan pada perkakas sepadan dengan voltan sesalur kuasa setempat sebelum anda menyambungkan perkakas.
- Jika kord sesalur rosak, ia mesti digantikan oleh Philips, pusat servis yang dibenarkan oleh Philips atau pihak yang telah diluluskan bagi mengelakkan bahaya.
- Jangan tinggalkan perkakas tanpa pengawasan semasa ia dihidupkan.
- Perkakas ini bukan dimaksudkan untuk kegunaan oleh orang yang kurang upaya dari segi fizikal, deria atau mental, atau kurang berpengalaman dan pengetahuan, kecuali mereka diawasi atau diberi arahan berkenaan penggunaan perkakas ini oleh orang yang bertanggungjawab atas keselamatan mereka.
- Perkakas ini bukan dimaksudkan untuk digunakan oleh kanak-kanak. Kanak-kanak hendaklah diawasi untuk memastikan mereka tidak bermain dengan perkakas ini.
- Perkakas ini dimaksudkan untuk rawatan kesakitan pada otot dan sendi, dan kekejangan pada otot dan sendi, dan bukannya untuk rawatan kesakitan pada abdomen, muka dan jenis kesakitan yang lain.
- Untuk mengelakkan daripada kepanasan melampau pada kulit, elakkan jarak rawatan yang terlalu dekat. Kehangatannya hendaklah selesa bagi anda sepanjang rawatan.
- Untuk mengelakkan kerosakan mata, jangan pandang cahaya lampu semasa ia terpasang.

- Jangan tidur semasa rawatan.
- Elakkan kawasan rawatan daripada menyejuk terlalu cepat sebaik sahaja selepas rawatan.
- Sekiranya kesihatan tidak bertambah baik selepas 6 - 8 kali rawatan, hentikan penggunaan perkakas ini dan rujuklah doktor anda.
- **Kontraindikasi rawatan InfraPhil:**
- Jangan gunakan perkakas tanpa merujuk kepada doktor terlebih dahulu sekiranya anda menghidap penyakit teruk seperti penyakit jantung, penyakit keradangan akut, trombosis, gangguan koagulasi darah, supresi ginjal, dermatosis lupus sistemik atau penyakit malignan.
- Jangan gunakan perkakas jika anda terlalu sensitif terhadap cahaya inframerah atau jika anda menghidapi edema. Sekiranya berasa ragu, rujuklah doktor anda.
- Jangan gunakan perkakas jika anda tidak sensitif terhadap sinaran inframerah dan haba akibat penyakit (seperti diabetes lanjutan) atau penggunaan ubat penghilang kesakitan. Sekiranya berasa ragu, rujuklah doktor anda.
- Jangan gunakan perkakas jika anda menghidap penyakit yang berkaitan dengan saraf terdemielinat seperti sindrom terowong karpus, sklerosis berbilang dan neuropati ulnar. Sekiranya berasa ragu, rujuklah doktor anda.
- Jangan gunakan perkakas jika anda mempunyai peranti terimplan, terutamanya jika ia terletak di sekitar kawasan rawatan. Sekiranya berasa ragu, rujuklah doktor anda.
- Jika anda hamil, jangan gunakan perkakas untuk merawat kawasan berdekatan abdomen atau bahagian bawah belakang anda, untuk mengelakkan kepanasan terlampau di kawasan ini. Sekiranya berasa ragu, rujuklah doktor anda.
- Jangan gunakan perkakas ini sekiranya anda mengalami bengkak atau keradangan, kerana haba boleh memburukkan keadaan. Sekiranya berasa ragu, rujuklah doktor anda.
- Jangan gunakan perkakas pada kulit yang rosak atau rengsa atau pada luka. Sekiranya berasa ragu, rujuklah doktor anda.
- Jangan gunakan perkakas untuk merawat kawasan yang baru sahaja disapu lawan perengsa topikal (krim atau salap yang mengandungi mentol,contohnya), kerana ini akan menyebabkan reaksi keradangan ringan.

Awas

- Sekiranya soket dinding yang disambungkan dengan perkakas ini mempunyai sambungan yang lemah, plag perkakas akan menjadi panas. Sila pastikan anda memasang plag perkakas ke dalam soket dinding yang disambungkan dengan baik.
- Jangan biarkan perkakas terkena kejutan kuat.
- Sentiasa cabutkan plag sesalur setelah digunakan dan sekiranya terdapat gangguan bekalan kuasa.
- Letakkan perkakas di atas permukaan stabil dan mendarat. Pastikan terdapat sekurang-kurangnya 15 mm ruang kosong di sekelilingnya untuk mengelakkan daripada pemanasan melampau.
- Jangan gantungkan perkakas dari siling (Gamb. 5).
- Jangan gantungkan perkakas di dinding (Gamb. 6).
- Jangan gunakan perkakas ini di suhu bilik kurang daripada 10°C atau lebih tinggi daripada 35°C.
- Jangan tutup perkakas dengan, contohnya, kain atau pakaian apabila ia telah dihidupkan.
- Perkakas dilengkapi perlindungan automatik terhadap pemanasan melampau. Jika perkakas tidak disejukkan secukupnya (contohnya kerana lohong pendinginan bertutup), perkakas akan mati secara automatik. Cabut plag perkakas dan alihkan punca pemanasan melampau. Sebaik sahaja perkakas telah menyejuk, ia boleh dihidupkan semula. Untuk berbuat demikian, masukkan plag perkakas sekali lagi dan tekan suis hidup/mati.
- Sejukkan perkakas selama lebih kurang 15 minit sebelum mencuci atau menyimpannya.
- Sekiranya anda baru saja selesai berenang atau mandi, pastikan anda mengeringkan kulit anda dengan sempurna sebelum anda menggunakan perkakas ini.
- Pastikan bahawa sinaran cahaya inframerah kekal pada jarak yang selamat iaitu sekurang-kurangnya 45sm dari objek mudah bakar dan dinding.

Medan Elektro Magnet (EMF)

Perkakas Philips ini mematuhi semua piawai yang berhubung dengan medan elektromagnet (EMF). Jika dikendalikan dengan betul dan mematuhi arahan dalam manual pengguna ini, perkakas selamat untuk digunakan menurut bukti saintifik yang boleh didapati pada masa ini.

Bersedia untuk menggunakannya

Jangan gantungkan perkakas dari siling atau di dinding.

- 1 Bukakan kord sesalur utama sepenuhnya.
- 2 Letakkan perkakas di atas permukaan stabil dan mendatar serta pastikan terdapat sekurang-kurangnya 15 mm ruang kosong di sekelilingnya untuk mengelakkan daripada pemanasan melampau.

Menggunakan perkakas

Kesan InfraPhil

InfraPhil memancarkan cahaya inframerah, yang menembusi jauh ke dalam kulit dan menghangatkan tisu. Kehangatan ini memodulatkan isyarat neuron ke otak dan dengan itu mengurangkan kesakitan. Kehangatan juga merangsang peredaran darah dan mengembangkan pembuluh darah, yang akan melajukan penghantaran bahan yang perlu untuk membina semula dan menyuburkan tisu badan. Tambahan lagi, cahaya inframerah mempercepatkan proses metabolisme dan pengeluaran bahan buangan daripada badan. Oleh kerana ia menjadikan tisu mudah dilenturkan, kehangatan juga mengurangkan kekejangan dan menjadikan sendi lebih mudah lentur. Disebabkan kesan-kesan ini, rawatan menggunakan InfraPhil dapat melegakan sementara kesakitan akibat masalah otot dan sendi, dan ia sesuai bagi kegunaan kosmetik.

Nota: Sila baca bahagian 'Amaran' dalam bab 'Penting' dan ikuti arahan yang tertera di sana sebelum anda menggunakan perkakas.

Aplikasi

Aplikasi Terapeutik

InfraPhil adalah perkakas terapi kehangatan setempat. Kemungkinan penggunaan terapeutik:

- Rawatan untuk sakit otot yang sekali-sekala atau kronik, otot kejang dan sendi kejang.
- Rawatan untuk sakit bahagian bawah belakang.

Penggunaan kosmetik

Nota: Tanggalkan semua alat solek daripada muka anda sebelum rawatan untuk hasil optimum.

InfraPhil mengekalkan kesihatan dan kebersihan kulit muka anda akibat kesan rangsangannya terhadap peredaran darah.

- Cahaya inframerah membuka liang kulit. Ini membolehkan pembersihan kulit yang lebih baik.
- Akibat cahaya inframerah, krim atau produk penjagaan kulit yang lain diserap dengan lebih baik dan lebih cepat oleh kulit.

Penggunaan lain

Anda juga boleh menggunakan InfraPhil untuk tujuan-tujuan berikut:

- Pengenduran otot
- Persediaan untuk mengurut

Menggunakan InfraPhil

- 1 Tentukan jarak antara badan dan perkakas:
 - Apabila anda merawat kesakitan pada otot, jarak antara lampu dan bahagian yang hendak dirawat mestilah lebih kurang 30sm. Pastikan bahawa kehangatan itu terasa selesai pada kulit anda. Tambahkan jarak jika kehangatan menjadi terlalu kuat.

34 BAHASA MELAYU

- Bagi rawatan kosmetik, jarak antara muka dan perkakas mestilah lebih kurang 55sm. Pastikan bahawa kehangatan itu terasa selesa pada kulit anda. Tambahkan jarak jika kehangatan menjadi terlalu kuat.

Jangan pandang ke arah cahaya lampu apabila ia dihidupkan. Pejamkan mata anda.

2 Pastikan kedudukan perkakas adalah betul.

- Untuk merawat sakit belakang, tempatkan perkakas di atas meja pada jarak lebih kurang 30sm (Gamb. 7).
- Untuk merawat lutut yang sakit, letakkan perkakas di atas meja yang rendah. Duduk di atas kerusi bersebelahan meja tersebut pada jarak lebih kurang 30sm (Gamb. 8).
- Bagi rawatan kosmetik, duduk di hadapan perkakas pada jarak lebih kurang 55sm (Gamb. 9).

3 Untuk menghidupkan perkakas, putar tutup belakang perumah lampu kepada 'I' (Gamb. 10).

4 Tujukan sinaran cahaya inframerah kepada bahagian badan yang hendak dirawat (Gamb. 11).

5 Matikan perkakas selepas digunakan.

Jangka rawatan

Tempoh masa rawatan bergantung kepada jenis rawatan dan orang yang dirawat. Rawatan terhadap satu otot atau sendi sepatutnya berlangsung selama lebih kurang 15 minit. Jika perlu, rawatan boleh diulangi beberapa kali sehari. Tempoh rawatan yang lebih lama daripada 15 minit tidak akan memberi hasil yang lebih baik. Anda boleh mengulangi rutin beberapa rawatan sehari pada beberapa hari yang berturutan untuk mendapat hasil. Jika tidak terdapat sebarang kemajuan selepas 6-8 rawatan, hentikan penggunaan perkakas dan rujuk doktor anda. Bagi masalah yang kronik, perkakas boleh digunakan untuk tempoh yang lebih panjang, asalkan anda mengikuti arahan yang terdapat pada bahagian 'Amaran' dalam bab 'Penting'.

Pembersihan

Cabut plag perkakas dan biarkan lampu menyejuk selama lebih kurang 15 minit sebelum membersihkan perkakas.

Jangan benarkan air memasuki perkakas atau tumpahkan air ke atas perkakas.

- 1** Bersihkan perkakas dengan kain yang dilembapkan dengan sedikit air suling atau alkohol.

Penyimpanan

- 1** Biarkan perkakas menyejuk selama lebih kurang 15 minit sebelum menyimpannya.
- 2** Lilitkan kord sesalur melingkari kemudahan penyimpanan kord (Gamb. 12).

Penggantian

Cabut plag perkakas dan biarkan lampu menyejuk selama lebih kurang 15 minit sebelum mengganti lampu.

- Lampu mesti digantikan dengan lampu inframerah yang serupa (Philips PAR38E/150W).
- Anda boleh mendapatkan atau memesan lampu baru daripada wakil penjual Philips anda.
- Lampu bagi perkakas ini tidak mengandungi bahan yang berbahaya kepada persekitaran. Anda boleh membuang lampu lama dengan sisa buangan rumah yang biasa.

Alam sekitar

- Jangan buang perkakas bersama sampah rumah biasa apabila sampai akhir hayatnya, tetapi bawalah ia ke pusat pungutan rasmi untuk dikitar semula. Dengan berbuat begini, anda membantu memelihara alam sekitar (Gamb. 13).

Jaminan dan servis

Jika anda memerlukan perkhidmatan atau maklumat atau jika anda mengalami masalah, sila lawati tapak web Philips di www.philips.com atau hubungi Pusat Layanan pelanggan Philips di negara anda (anda boleh mendapatkan nombor telefonnya di dalam risalah jaminan sedunia). Jika tiada Pusat Layanan Pelanggan di negara anda, hubungi wakil pendedar Philips tempatan.

Pembatasan jaminan

Terma jaminan antarabangsa tidak meliputi lampu inframerah.

Menyelesaikan masalah

Bab ini meringkaskan masalah yang paling kerap berlaku yang mungkin anda hadapi dengan perkakas ini. Jika anda tidak dapat menyelesaikannya menggunakan maklumat di bawah, sila hubungi Pusat Penjagaan Pelanggan di negara anda.

Masalah	Kemungkinan punca	Penyelesaian
Perkakas tidak berfungsi.	Plag telah tidak dimasukkan dengan betul ke dalam soket dinding.	Pasangkan plag ke dalam soket dinding dengan betul.
	Bekalan elektrik terputus.	Sambung perkakas lain untuk memeriksa sama ada bekalan kuasa berfungsi.
	Lampu itu rosak.	Ganti lampu (lihat bab 'Penggantian').
	Kord sesalur rosak.	Jika kord sesalur rosak, ia mesti digantikan oleh Philips, pusat servis yang dibenarkan oleh Philips atau pihak yang telah diluluskan bagi mengelakkan bahaya.

Inleiding

Gefeliciteerd met uw aankoop en welkom bij Philips! Als u volledig wilt profiteren van de ondersteuning die Philips biedt, registreer uw product dan op www.philips.com/welcome. Met de InfraPhil kunt u op comfortabele wijze thuis spier- en gewrichtsproblemen behandelen en spier- en gewrichtspijnen verlichten. Net zoals de zon, straalt het apparaat infrarood licht uit. Het speciale filter laat alleen het soort licht door dat nodig is om het bedoelde therapeutische effect te bereiken. De InfraPhil kan ook worden gebruikt voor ontspanning, voorbereiding voor een massage of als onderdeel van een cosmetische behandeling.

Algemene beschrijving (fig. 1)

- A** Lamp
- B** Lampbehuizing
- C** Voet
- D** Snoeropbergvoorziening
- E** Netsnoer
- F** Aan/uitindicatie

Belangrijk

Algemeen

- De symbolen op de InfraPhil hebben de volgende betekenis:
 - 1 Dit symbool waarschuwt u voor hete oppervlakken (fig. 2).
 - 2 Dit symbool geeft aan dat u de gebruiksaanwijzing aandachtig door moet lezen voor u het apparaat gaat gebruiken. Bewaar de gebruiksaanwijzing om deze indien nodig te kunnen raadplegen (fig. 3).
 - 3 Dit symbool geeft aan dat het apparaat dubbel is geïsoleerd (Klasse II) (fig. 4).
- Dit apparaat voldoet aan de eisen van de Richtlijn Medische Hulpmiddelen MDD 93/42/EG.

Gevaar

- Water en elektriciteit vormen een gevaarlijke combinatie! Gebruik dit apparaat daarom niet in een vochtige omgeving (bijv. in de badkamer of in de buurt van een douche of zwembad).
- Laat geen water in het apparaat lopen of op het apparaat terechtkomen.

Waarschuwing

- Controleer of het voltage dat wordt aangegeven op het apparaat, overeenkomt met de plaatselijke netspanning voordat u het apparaat aansluit.
- Indien het netsnoer beschadigd is, moet u het laten vervangen door Philips, een door Philips geautoriseerd servicecentrum of personen met vergelijkbare kwalificaties om gevaar te voorkomen.
- Laat het apparaat niet onbeheerd achter wanneer het ingeschakeld is.
- Dit apparaat is niet bedoeld voor gebruik door personen met verminderde lichamelijke, zintuiglijke of geestelijke vermogens, of die gebrek aan ervaring of kennis hebben, tenzij iemand die verantwoordelijk is voor hun veiligheid toezicht op hen houdt of hen heeft uitgelegd hoe het apparaat dient te worden gebruikt.
- Dit apparaat is niet bedoeld voor gebruik door kinderen. Houd toezicht op kinderen om te voorkomen dat ze met het apparaat gaan spelen.
- Dit apparaat is voor de behandeling van spier- en gewrichtspijn en spier- en gewrichtsstijfheid bedoeld, niet voor de behandeling van buikpijn, aangezichtspijn en andere soorten pijn.
- Vermijd heel korte behandelfstanden om oververhitting van de huid te voorkomen. De warmte dient gedurende de hele behandeling aangenaam te zijn.
- Kijk niet in het licht van de lamp als deze aan is om schade aan uw ogen te voorkomen.
- Val niet in slaap tijdens de behandeling.
- Voorkom dat het behandelgebied te snel afkoelt onmiddellijk na behandeling.

- Als er na 6-8 behandelingen geen verbetering optreedt, stop dan met het gebruik van het apparaat en raadpleeg uw arts.
- **Contra-indicaties voor InfraPhil-behandeling:**
- Gebruik het apparaat niet zonder uw dokter eerst te raadplegen indien u aan ernstige ziekten, zoals hartkwalen, acute ontstekingen, trombose, bloedstollingsziekten, bijniersuppressie, systemische lupus erythematosus of kwaadaardige ziekten, lijdt.
- Gebruik het apparaat niet indien u overgevoelig bent voor infrarood licht of indien u oedeem hebt. Raadpleeg bij twijfel uw arts.
- Gebruik het apparaat niet indien u ongevoelig bent voor infrarode straling en warmte als gevolg van een ziekte (bijv. ernstige diabetes) of het gebruik van pijnstillers. Raadpleeg bij twijfel uw arts.
- Gebruik het apparaat niet indien u lijdt aan een aandoening die verband houdt met demyelinisatie van de zenuwen, zoals carpaaltunnelsyndroom, multiple sclerose en ulnaris neuropathie. Raadpleeg bij twijfel uw arts.
- Gebruik het apparaat niet indien u een elektrisch implantaat hebt, met name als dit zich in de buurt van het behandelgebied bevindt. Raadpleeg bij twijfel uw arts.
- Indien u zwanger bent, gebruik het apparaat dan niet om gebieden dicht bij uw buik of uw onderrug te behandelen, om oververhitting van deze gebieden te voorkomen. Raadpleeg bij twijfel uw dokter.
- Gebruik het apparaat niet als u een zwelling of een ontsteking hebt, omdat de warmte de klachten zou kunnen verergeren. Als u twijfelt, raadpleeg dan uw arts.
- Gebruik het apparaat niet op beschadigde of geïrriteerde huid of op wonden. Raadpleeg bij twijfel uw dokter.
- Gebruik het apparaat niet om gebieden te behandelen waarop u onlangs een plaatselijke anti-irritant hebt aangebracht (crèmes of zalven die bijv. menthol bevatten), aangezien dit een milde ontstekingsreactie kan veroorzaken.

Let op

- Als het stopcontact dat wordt gebruikt om het apparaat van stroom te voorzien, slecht is aangesloten, wordt de stekker van het apparaat heet. Zorg ervoor dat u het apparaat aansluit op een goed aangesloten stopcontact.
- Stel het apparaat niet bloot aan zware schokken.
- Haal na gebruik en bij een stroomstoring altijd de stekker uit het stopcontact.
- Plaats het apparaat op een stabiele, vlakke ondergrond. Zorg ervoor dat er minstens 15 cm vrije ruimte rondom het apparaat is om oververhitting te voorkomen.
- Hang het apparaat niet op aan het plafond (fig. 5).
- Hang het apparaat niet op aan de muur (fig. 6).
- Gebruik het apparaat niet bij kamertemperaturen lager dan 10°C of hoger dan 35°C.
- Bedek het apparaat niet met bijvoorbeeld een lap of een kledingstuk wanneer het ingeschakeld is.
- Het apparaat is voorzien van een automatische beveiliging tegen oververhitting. Als het apparaat onvoldoende wordt gekoeld, bijvoorbeeld doordat de ventilatieopeningen afgedekt zijn, schakelt het apparaat automatisch uit. Haal de stekker uit het stopcontact en neem de oorzaak van de oververhitting weg. Als het apparaat is afgekoeld, kan het apparaat weer worden ingeschakeld. Steek de stekker weer in het stopcontact en druk op de aan/uitknop.
- Laat het apparaat ongeveer 15 minuten afkoelen voordat u het schoonmaakt of opbergt.
- Als u zojuist hebt gezwommen of een douche hebt genomen, zorg er dan voor dat u uw huid goed hebt afgedroogd voordat u dit apparaat gebruikt.
- Controleer of de infraroodstraal op een veilige afstand van ten minste 45 cm blijft van brandbare voorwerpen en muren.

Elektromagnetische velden (EMV)

Dit Philips-apparaat voldoet aan alle richtlijnen met betrekking tot elektromagnetische velden (EMV). Mits het apparaat op de juiste wijze en volgens de instructies in deze gebruiksaanwijzing wordt gebruikt, is het veilig te gebruiken volgens het nu beschikbare wetenschappelijke bewijs.

Klaarmaken voor gebruik

Hang het apparaat niet op aan een plafond of een muur.

- 1** Wikkel het netsnoer helemaal af.
- 2** Plaats het apparaat op een stabiele, vlakke ondergrond en zorg ervoor dat er minstens 15 cm vrije ruimte rondom het apparaat is om oververhitting te voorkomen.

Het apparaat gebruiken**De effecten van de InfraPhil**

De InfraPhil produceert infrarood licht, dat diep in de huid doordringt en de weefsels verwarmt. De warmte past de neuronale signalen naar de hersenen aan en vermindert daardoor pijn. Warmte stimuleert ook de bloedsomloop en verwijdt de bloedvaten, wat het vervoer versnelt van stoffen die nodig zijn voor het herstellen en voeden van de lichaamsweefsels. Verder versnelt infrarood licht het stofwisselingsproces en de afvoer van afvalstoffen uit het lichaam. Omdat warmte weefsel soepeler maakt, vermindert warmte ook gewrichtsstijfheid en maakt het gewrichten buigzamer. Dankzij deze effecten kan behandeling met de InfraPhil pijn die veroorzaakt wordt door spier- en gewrichtsproblemen tijdelijk verlichten. De InfraPhil is ook geschikt voor cosmetisch gebruik.

Opmerking: Lees 'Waarschuwing' in hoofdstuk 'Belangrijk' en volg de instructies die daar worden gegeven voordat u het apparaat gebruikt.

Toepassingen**Therapeutische toepassingen**

De InfraPhil is een apparaat voor plaatselijke warmtetherapie. Mogelijke therapeutische toepassingen:

- Behandeling van incidentele of chronische spierpijn, stijve spieren en stijve gewrichten.
- Behandeling van pijn in de onderrug.

Cosmetische toepassingen

Opmerking: Verwijder voor de behandeling alle make-up van uw gezicht. Op deze manier verkrijgt u het beste resultaat.

De InfraPhil houdt de huid van uw gezicht gezond en schoon, omdat de lamp een stimulerend effect heeft op de bloedsomloop.

- Infrarood licht opent de poriën van de huid. Hierdoor is een betere reiniging van de huid mogelijk.
- Door het gebruik van het infrarode licht worden crèmes of andere huidverzorgingsproducten beter en sneller door de huid opgenomen.

Andere toepassingen

U kunt de InfraPhil ook voor de volgende doelen gebruiken:

- Spierontspanning
- Voorbereiding voor een massage

De InfraPhil gebruiken**1 Bepaal de afstand tussen het lichaam en het apparaat:**

- Als u spierpijn behandelt, moet de afstand tussen de lamp en het te behandelen gebied ongeveer 30 cm zijn. Zorg ervoor dat de warmte prettig aanvoelt op uw huid. Vergroot de afstand indien de warmte te intens wordt.
- Voor een cosmetische behandeling moet de afstand tussen uw gezicht en het apparaat ongeveer 55 cm zijn. Zorg ervoor dat de warmte prettig aanvoelt op uw huid. Vergroot de afstand indien de warmte te intens wordt.

Kijk niet in het licht van de lamp als deze aan is. Houd uw ogen gesloten.

2 Zet het apparaat op de juiste plaats.

- Als u rugpijn wilt behandelen, plaats het apparaat dan op een tafel, op een afstand van ongeveer 30 cm (fig. 7).
- Als u een pijnlijke knie wilt behandelen, plaats het apparaat dan op een lage tafel. Ga op een stoel naast de tafel zitten, op een afstand van ongeveer 30 cm (fig. 8).
- Voor een cosmetische behandeling gaat u voor het apparaat zitten, op een afstand van ongeveer 55 cm (fig. 9).

3 Om het apparaat in te schakelen, draait u het kapje aan de achterkant van de lampbehuizing naar 'I' (fig. 10).

4 Richt de infraroodstraal op het gedeelte van het lichaam dat u wilt behandelen (fig. 11).

5 Schakel het apparaat na gebruik uit.

Duur van de behandeling

De duur van de behandeling hangt af van het soort behandeling en de persoon die behandeld wordt. Behandeling van een enkele spier of een enkel gewricht moet ongeveer 15 minuten duren. Zo nodig kan de behandeling enkele malen per dag worden herhaald. Een langere behandelingsduur dan 15 minuten leidt niet tot betere resultaten. U kunt de kuur van verscheidene behandelingen per dag op enkele opeenvolgende dagen herhalen om resultaat te krijgen. Indien er geen verbetering is na 6-8 behandelingen, stop dan met het gebruik van het apparaat en raadpleeg uw dokter. Bij chronische problemen kan het apparaat voor langere tijdsperioden worden gebruikt, zolang u de instructies in 'Waarschuwing' in hoofdstuk 'Belangrijk' opvolgt.

Schoonmaken

Haal de stekker uit het stopcontact en laat de lamp ongeveer 15 minuten afkoelen voordat u het apparaat schoonmaakt.

Laat geen water in het apparaat lopen of op het apparaat terechtkomen.

1 Maak het apparaat schoon met een doek die is bevochtigd met gedistilleerd water of alcohol.

Opbergen

1 Laat het apparaat ongeveer 15 minuten afkoelen voordat u het opbergt.

2 Wind het netsnoer om de snoerhaspel (fig. 12).

Vervangen

Haal de stekker uit het stopcontact en laat de lamp ongeveer 15 minuten afkoelen voordat u de lamp vervangt.

- De lamp moet worden vervangen door een identieke infraroodlamp (Philips PAR38E/150 W).
- U kunt een nieuwe lamp verkrijgen of bestellen bij uw Philips-dealer.
- De lamp van dit apparaat bevat geen stoffen die schadelijk zijn voor het milieu. U kunt oude lampen weggooien met het normale huisvuil.

Milieu

- Gooi het apparaat aan het einde van zijn levensduur niet weg met het normale huisvuil, maar lever het in op een door de overheid aangewezen inzamelpunt om het te laten recyclen. Op die manier levert u een bijdrage aan een schonere leefomgeving (fig. 13).

Garantie en service

Als u service of informatie nodig hebt of als u een probleem hebt, bezoek dan de Philips-website (www.philips.nl) of neem contact op met het Philips Consumer Care Centre in uw land (u vindt het telefoonnummer in het 'worldwide garantie'-vouwblad). Als er geen Consumer Care Centre in uw land is, ga dan naar uw Philips-dealer.

Garantiebeperkingen

De infraroodlamp valt niet onder de voorwaarden van de internationale garantie.

Problemen oplossen

Dit hoofdstuk behandelt in het kort de problemen die u kunt tegenkomen tijdens het gebruik van het apparaat. Als u er niet in slaagt het probleem op te lossen met behulp van de onderstaande informatie, neem dan contact op met het Consumer Care Centre in uw land.

Probleem	Mogelijke oorzaak	Oplossing
Het apparaat werkt niet.	De stekker zit niet goed in het stopcontact.	Steek de stekker goed in het stopcontact.
	Er is een stroomstoring.	Sluit een ander apparaat aan om te controleren of de stroomvoorziening werkt.
	De lamp is defect.	Vervang de lamp (zie hoofdstuk 'Vervangen').
	Het netsnoer is beschadigd.	Indien het netsnoer beschadigd is, moet u het laten vervangen door Philips, een door Philips geautoriseerd servicecentrum of personen met vergelijkbare kwalificaties om gevaar te voorkomen.

Introdução

Parabéns pela sua compra e bem-vindo à Philips! Para tirar todo o partido da assistência fornecida pela Philips, registe o seu produto em www.philips.com/welcome.

Com o InfraPhil, pode tratar confortavelmente os problemas nos músculos e nas articulações e aliviar dores em casa. Tal como o sol, o aparelho emite luz infravermelha. O filtro especial deixa passar apenas a luz necessária para obter o efeito terapêutico pretendido. O InfraPhil também pode ser usado para relaxamento, preparação para uma massagem ou como parte de um tratamento cosmético.

Descrição geral (fig. 1)

- A** Lâmpada
- B** Compartimento da lâmpada
- C** Base
- D** Arrumação do fio
- E** Cabo de alimentação
- F** Indicação ligado/desligado

Importante

Geral

- Os símbolos do InfraPhil têm o seguinte significado:
 - 1 Este símbolo avisa-o quando as superfícies estão quentes (fig. 2).
 - 2 Este símbolo indica que tem de ler cuidadosamente o manual do utilizador antes de utilizar o aparelho. Guarde o manual do utilizador para uma eventual consulta futura (fig. 3).
 - 3 Este símbolo indica que este aparelho possui isolamento duplo (Classe II) (fig. 4).
- Este aparelho cumpre os requisitos da directiva MDD93/42/CEE sobre os aparelhos utilizados para fins médicos.

Perigo

- A água e a electricidade formam uma combinação perigosa! Não utilize este aparelho em ambientes húmidos (p. ex. na casa de banho ou perto de chuveiros ou piscinas).
- Não deixe entrar água no aparelho, nem derrame água sobre o mesmo.

Aviso

- Verifique se a voltagem indicada no aparelho corresponde à voltagem eléctrica local antes de o ligar.
- Se o fio estiver danificado, deve ser sempre substituído pela Philips, por um centro de assistência autorizado da Philips ou por pessoal devidamente qualificado para se evitarem situações de perigo.
- Não deixe o aparelho ligado sem vigilância.
- Este aparelho não deve ser utilizado por pessoas com capacidades físicas, sensoriais ou mentais reduzidas, ou com falta de experiência e conhecimento, a não ser que lhes tenha sido dada supervisão ou instruções relativas à utilização do aparelho por uma pessoa responsável pela sua segurança.
- Este aparelho não deve ser utilizado por crianças. As crianças devem ser vigiadas para assegurar que não brincam com o aparelho.
- Este aparelho destina-se ao tratamento de dores e rigidez nos músculos e nas articulações, não ao tratamento de dores abdominais, faciais e outros tipos de dor.
- Para evitar sobreaquecimento da pele, evite distâncias de tratamento muito curtas. O calor deve ser confortável durante todo o tratamento.
- Para evitar danos na visão, não olhe directamente para a luz da lâmpada enquanto estiver ligada.
- Não adormeça durante o tratamento.

- Evite que a área de tratamento arrefeça demasiado rápido imediatamente depois de tratamento.
- Se não verificar melhorias após 6-8 tratamentos, pare de utilizar o aparelho e consulte o seu médico.
- **Contra-indicações para o tratamento com o InfraPhil:**
- Não use o aparelho sem consultar o seu médico primeiro se sofre de doenças graves tais como doenças cardíacas, doenças inflamatórias agudas, trombose, problemas de coagulação sanguínea, supressão adrenal, lúpus eritematoso sistémico ou doenças malignas.
- Não use o aparelho se é hipersensível à luz infravermelha nem se tem edema. Em caso de dúvida, consulte o seu médico.
- Não use o aparelho se é insensível à radiação infravermelha e ao calor devido a uma doença (por exemplo, diabetes avançada) ou ao uso de analgésicos. Em caso de dúvida, consulte o seu médico.
- Não use o aparelho se sofre de condições associadas com nervos desprovidos de mielina tais como síndrome do túnel carpal, esclerose múltipla e neuropatia do nervo ulnar. Em caso de dúvida, consulte o seu médico.
- Não use o aparelho se tem um dispositivo implantado, particularmente se este está localizado na proximidade da área de tratamento. Em caso de dúvida, consulte o seu médico.
- Se está grávida, não use o aparelho para tratar áreas perto do seu abdómen nem da região lombar, para evitar o sobreaquecimento destas áreas. Em caso de dúvida, consulte o seu médico.
- Não utilize o aparelho se tiver um inchaço ou uma inflamação, uma vez que pode piorar o seu estado. Em caso de dúvida, consulte o seu médico.
- Não use o aparelho em pele danificada ou irritada nem em feridas. Em caso de dúvida, consulte o seu médico.
- Não use o aparelho para tratar áreas em que aplicou recentemente emolientes tópicos (cremes ou pomadas contendo, por exemplo, mentol), uma vez que pode causar uma reacção inflamatória ligeira.

Cuidado

- Se a tomada eléctrica utilizada para o aparelho não possuir ligações adequadas, a ficha do aparelho irá aquecer. Certifique-se de que liga o aparelho a uma tomada eléctrica adequada.
- Não sujeite o aparelho a choques violentos.
- Desligue sempre o aparelho após a utilização e caso exista uma falha de energia.
- Coloque o aparelho numa superfície estável e plana. Certifique-se de que deixa um intervalo de, pelo menos, 15 cm à volta do aparelho para evitar que sobreaqueça.
- Não pendure o aparelho no tecto (fig. 5).
- Não pendure o aparelho na parede (fig. 6).
- Não utilize o aparelho em temperaturas ambiente inferiores a 10 °C ou superiores a 35 °C.
- Não cubra o aparelho com, por exemplo um pano ou roupa, quando este estiver ligado.
- O aparelho está equipado com uma protecção automática contra sobreaquecimento. Se o aparelho não estiver a ser refrigerado de forma adequada (por exemplo, se os orifícios de ventilação estiverem tapados), o aparelho desliga-se automaticamente. Desligue o aparelho e elimine a causa de sobreaquecimento. Assim que o aparelho arrefecer, pode voltar a ser ligado. Para o fazer, introduza a ficha na tomada e prima o botão ligar/desligar.
- Deixe o aparelho arrefecer durante aproximadamente 15 minutos antes de o limpar ou guardar.
- Se esteve a nadar ou tomou um duche, certifique-se de que seca a pele de forma adequada antes de utilizar o aparelho.
- Certifique-se de que o raio de luz infravermelha fica a uma distância segura de, pelo menos, 45 cm de objectos inflamáveis e paredes.

Campos electromagnéticos (CEM)

Este aparelho Philips cumpre com todas as normas correspondentes a campos electromagnéticos (CEM). Se manuseado correctamente e de acordo com as instruções fornecidas neste manual do

utilizador; o aparelho pode ser utilizado em segurança com base em provas científicas disponíveis actualmente.

Preparar para a utilização

Não pendure o aparelho no tecto ou na parede.

- 1** Desenrole completamente o fio de alimentação.
- 2** Coloque o aparelho numa superfície estável e plana e certifique-se de que deixa um intervalo de, pelo menos, 15 cm à volta do aparelho para evitar o sobreaquecimento.

Utilizar o aparelho

Os efeitos do InfraPhil

○ InfraPhil produz luz infravermelha, que penetra profundamente na pele e aquece os tecidos. ○ O calor modula os sinais neurológicos para o cérebro, reduzindo a dor; ○ O calor também estimula a circulação sanguínea e dilata os vasos sanguíneos, acelerando o transporte das substâncias necessárias para a reconstrução e nutrição dos tecidos do corpo. Além disso, a luz infravermelha acelera o processo metabólico e a remoção das substâncias rejeitadas pelo organismo. Uma vez que torna os tecidos mais elásticos, o calor também reduz a rigidez e aumenta a flexibilidade das articulações.

Devido a estes efeitos, o tratamento com o InfraPhil pode aliviar temporariamente a dor derivada de problemas nos músculos ou nas articulações e é adequado para uso cosmético.

Nota: Leia a secção de “Aviso” no capítulo “Importante” e siga as instruções dadas antes de usar o aparelho.

Aplicações

Aplicações terapêuticas

- InfraPhil é um aparelho para terapia por aquecimento localizado. Possíveis aplicações terapêuticas:
- Tratamento de dores musculares ocasionais ou crónicas, músculos e articulações rígidos.
 - Tratamento de dores na região lombar.

Aplicações cosméticas

Nota: Remova toda a maquilhagem da sua face antes de efectuar qualquer tratamento, para garantir óptimos resultados.

○ InfraPhil mantém a pele da sua face saudável e limpa, devido ao seu efeito estimulante na circulação sanguínea.

- A luz infravermelha abre os poros da pele, o que permite obter uma melhor limpeza da pele.
- Como resultado da luz infravermelha, os cremes e outros produtos de beleza para o rosto são absorvidos de uma forma mais rápida e mais eficaz.

Outras aplicações

- InfraPhil também pode ser utilizado para os seguintes fins:
- Relaxamento muscular
 - Preparação para uma massagem

Utilizar o InfraPhil

1 Determine a distância entre o corpo e o aparelho:

- Ao tratar dores musculares, a distância entre a lâmpada e a zona do corpo a ser tratada deve ser de aproximadamente 30 cm. Certifique-se de que o calor é confortável para a sua pele. Aumente a distância se o calor se tornar demasiado intenso.

44 PORTUGUÊS

- Para um tratamento cosmético, a distância entre o seu rosto e o aparelho deve ser de aproximadamente 55 cm. Certifique-se de que o calor é confortável para a sua pele. Aumente a distância se o calor se tornar demasiado intenso.

Não olhe directamente para a luz da lâmpada enquanto estiver ligada. Mantenha os olhos fechados.

2 Posicione o aparelho correctamente.

- Para tratar dores nas costas, coloque o aparelho numa mesa a uma distância de aproximadamente 30 cm (fig. 7).
- Para tratar joelhos doridos, coloque o aparelho numa mesa baixa. Sente-se numa cadeira junto à mesa a uma distância de aproximadamente 30 cm (fig. 8).
- Para um tratamento cosmético, sente-se em frente ao aparelho a uma distância de aproximadamente 55 cm (fig. 9).

3 Para ligar o aparelho, rode o botão traseiro no alojamento da lâmpada para 'I' (fig. 10).

4 Oriente o raio de luz infravermelha para a zona do corpo a tratar (fig. 11).

5 Desligue o aparelho após cada utilização.

Duração do tratamento

A duração do tratamento depende do tipo de tratamento e da pessoa a ser tratada. O tratamento de um único músculo ou articulação deve durar aproximadamente 15 minutos. Se necessário, o tratamento pode ser repetido várias vezes por dia. Um tempo de tratamento superior a 15 minutos não conduz a melhores resultados. Pode repetir a rotina de vários tratamentos por dia em vários dias consecutivos para obter resultados. Se não verificar melhorias após 6-8 tratamentos, pare de utilizar o aparelho e consulte o seu médico. Para problemas crónicos, o aparelho pode ser utilizado durante períodos de tempo mais longos, desde que siga as instruções dadas na secção "Aviso" no capítulo "Importante".

Limpeza

Desligue o aparelho e deixe a lâmpada arrefecer durante aproximadamente 15 minutos antes de limpar o aparelho.

Não deixe entrar água no aparelho, nem derrame água sobre o mesmo.

1 Limpe o aparelho com um pano humedecido com água destilada ou álcool.

Armazenamento

1 Deixe o aparelho arrefecer durante aproximadamente 15 minutos antes de o guardar.

2 Enrole o fio de alimentação no respectivo compartimento (fig. 12).

Substituição

Desligue o aparelho e deixe a lâmpada arrefecer durante aproximadamente 15 minutos antes de substituir a lâmpada.

- A lâmpada deve ser substituída por uma lâmpada por infravermelhos idêntica (Philips PAR38E/150 W).
- Pode obter ou encomendar uma nova lâmpada no seu revendedor Philips.
- A lâmpada deste aparelho não contém substâncias prejudiciais ao meio ambiente. Pode eliminar as lâmpadas usadas juntamente com o lixo doméstico normal.

Meio ambiente

- Não deite fora o aparelho junto com o lixo doméstico normal no final da sua vida útil; entregue-o num ponto de recolha oficial para reciclagem. Ao fazê-lo ajuda a preservar o ambiente (fig. 13).

Garantia e assistência

Se necessitar de reparações, informações ou se tiver problemas, visite o Web site da Philips em www.philips.pt ou contacte o Centro de Assistência ao Consumidor local (pode encontrar o número de telefone no folheto de garantia mundial). Se não existir um Centro de Assistência no seu país, visite o seu representante Philips local.

Restrições à garantia

A lâmpada por infravermelhos não está abrangida pelos termos da garantia internacional.

Resolução de problemas

Este capítulo resume os problemas mais comuns que pode ter com o aparelho. Se não conseguir resolver o problema com as informações fornecidas a seguir, contacte o Centro de Assistência ao Cliente do seu país.

Problema	Causa provável	Solução
○ aparelho não funciona.	A ficha não está encaixada correctamente na tomada eléctrica.	Ligue a ficha à tomada eléctrica correctamente.
	Há uma falha de energia.	Ligue outro aparelho para verificar se a fonte de alimentação funciona.
	A lâmpada é defeituosa.	Substitua a lâmpada (consulte o capítulo "Substituição").
	○ fio de alimentação está danificado.	Se o fio estiver danificado, deve ser sempre substituído pela Philips, por um centro de assistência autorizado da Philips ou por pessoal devidamente qualificado para se evitarem situações de perigo.

บทนำ

ขอแสดงความยินดีที่คุณสั่งซื้อและยินดีต้อนรับสู่ผลิตภัณฑ์ของ Philips! เพื่อให้คุณได้รับประโยชน์อย่างเต็มที่จากบริการที่ Philips มอบให้ โปรดลงทะเบียนผลิตภัณฑ์ของคุณที่ www.philips.com/welcome

เครื่อง InfraPhil ช่วยให้คุณสามารถบำบัดกล้ามเนื้อและข้อต่อส่วนที่มีปัญหาและบรรเทาอาการเจ็บปวดกล้ามเนื้อและข้อต่อได้ด้วยตัวคุณเองภายในบ้าน คุณสามารถบำบัดส่วนที่ต้องการด้วยเครื่องซึ่งมีความร้อนฉกเช่นเดียวกับแสงแดด โดยเครื่องจะส่งแสงอินฟราเรดออกมาพร้อมมีพีลเตอร์พิเศษที่จะปล่อยแสงเฉพาะซึ่งชนิดที่ใช้ในการบำบัดออกมาเท่านั้น เครื่อง InfraPhil ยังสามารถใช้เพื่อการผ่อนคลาย, การเตรียมตัวนวดหรือเป็นส่วนหนึ่งในการบำบัดด้านความงาม

ส่วนประกอบ (รูปที่ 1)

- A หลอดไฟ
- B ตัวโคมไฟ
- C ฐาน
- D ที่เก็บสายไฟ
- E สายไฟ
- F ไฟแสดงเปิด/ปิดเครื่อง

ข้อควรจำ

ทั่วไป

- เครื่องหมายบนเครื่อง InfraPhil มีความหมายดังต่อไปนี้:
- 1 สัญลักษณ์นี้เตือนให้ทราบว่าพื้นผิวมีความร้อน (รูปที่ 2)
- 2 สัญลักษณ์นี้หมายความว่าคุณต้องอ่านคู่มืออย่างละเอียดก่อนใช้งาน โปรดเก็บคู่มือไว้เพื่อใช้อ้างอิงในครั้งต่อไป (รูปที่ 3)
- 3 สัญลักษณ์นี้หมายความว่าอุปกรณ์นี้ได้รับการคุ้มครองตามสองชั้น (Class II) (รูปที่ 4)
- เครื่องนี้มีความสอดคล้องตามข้อกำหนดอุปกรณ์ทางการแพทย์ MDD93/42/EEC

อันตราย

- ห้ามใช้งานผลิตภัณฑ์นี้ในที่เปียกชื้นเป็นอันตราย (เช่น ในห้องน้ำ หรือใกล้ฝักบัวอาบน้ำ หรือสระว่ายน้ำ)
- ห้ามให้น้ำเข้าเครื่องหรือทำน้ำหกใส่เครื่อง

คำเตือน

- ก่อนใช้งานโปรดตรวจสอบแรงดันไฟที่ระบุบนผลิตภัณฑ์ว่าตรงกับแรงดันไฟที่ใช้ภายในบ้านหรือไม่
- หากสายไฟชำรุด ควรนำไปเปลี่ยนที่บริษัทฟิลิปส์ หรือศูนย์บริการที่ได้รับอนุญาตจากฟิลิปส์ หรือบุคคลที่ผ่านการอบรมจากฟิลิปส์ดำเนินการเปลี่ยนให้ เพื่อหลีกเลี่ยงอันตรายที่อาจเกิดขึ้นได้
- ห้ามเปิดเครื่องทิ้งไว้ตามลำพังโดยปราศจากคนดูแล
- ไม่ควรให้บุคคลที่มีสภาพร่างกายไม่แข็งแรงหรือสภาพจิตใจไม่ปกติ หรือขาดประสบการณ์และความรู้ความเข้าใจใช้งานเครื่องนี้ เว้นแต่จะอยู่ในการควบคุมดูแลหรือได้รับคำแนะนำในการใช้งานโดยผู้ที่รับผิดชอบในด้านความปลอดภัย
- ไม่ควรให้เด็กเล็กใช้งานเครื่องนี้ เด็กเล็กควรได้รับการดูแลเพื่อป้องกันไม่ให้นำอุปกรณ์นี้ไปเล่น
- เครื่องนี้มีวัตถุประสงค์เพื่อบำบัดอาการปวดกล้ามเนื้อและข้อต่อและกล้ามเนื้อหรือข้อต่อ **ไม่** ใ้มีวัตถุประสงค์เพื่อบำบัดอาการเจ็บปวดบริเวณท้อง, ใบหน้าและการเจ็บปวดชนิดอื่น
- โปรดอย่าใช้งานเครื่องในระยะใกล้เกินไป เพื่อป้องกันไม่ให้เกิดอันตรายหรือความเสียหายต่อเครื่องใช้
- เพื่อป้องกันไม่ให้น้ำหยดเข้าได้รับอันตราย ห้ามมองแสงของหลอดไฟโดยตรง
- ห้ามนอนหลับขณะทำการบำบัด
- ป้องกันไม่ให้บริเวณที่รับการบำบัดเย็นลงเร็วเกินไปภายหลังการบำบัด
- หลังจากใช้งานไปประมาณ 6-8 ครั้งแล้วอาการยังไม่ดีขึ้น ควรพบแพทย์ของคุณเพื่อขอรับคำปรึกษา

ข้อบ่งห้ามในการบำบัดด้วย InfraPhil:

- อย่าใช้เครื่องโดยไม่ปรึกษาแพทย์ก่อน หากคุณเจ็บป่วยจากโรคร้ายแรง เช่น โรคหัวใจ, โรคที่มีอาการอักเสบเฉียบพลัน, ภาวะหลอดเลือดมีลิ่มเลือด, ความผิดปกติในการแข็งตัวของเลือด, การทำงานของต่อมหมวกไตถูกกด, โรคเอสแอลอีหรือโรคที่เป็นอันตรายร้ายแรงถึงชีวิต
- อย่าใช้เครื่องหากคุณแพ้แสงอินฟราเรดรุนแรงหรือหากมีอาการบวมหน้า หากไม่แน่ใจให้ปรึกษาแพทย์
- อย่าใช้เครื่องหากคุณไม่ตอบสนองต่อรังสีอินฟราเรดหรือความร้อนเนื่องจากการเจ็บป่วย (เช่น เบาหวานรุนแรง) หรือใช้ยาแก้ปวด หากไม่แน่ใจให้ปรึกษาแพทย์
- อย่าใช้เครื่องหากมีการเจ็บป่วยที่สืบเนื่องมาจากความเสื่อมของสันประสาท หรือการกดทับสันประสาทบริเวณคอหรือ, โรคหลอดเลือดสมองแข็งและเส้นประสาทไขสันหลังเสื่อม หากไม่แน่ใจให้ปรึกษาแพทย์
- อย่าใช้เครื่องหากมีอุปกรณ์ที่ปลุกถ่าย โดยเฉพาะอย่างยิ่งหากใกล้กับบริเวณที่ต้องบำบัด หากไม่แน่ใจให้ปรึกษาแพทย์
- หากคุณตั้งครรภ์ อย่าใช้เครื่องในการบำบัดบริเวณใกล้กับช่วงท้องหรือหลังส่วนล่าง ทั้งนี้เพื่อป้องกันการใช้ความร้อนสูงเกินไปในบริเวณดังกล่าว หากไม่แน่ใจควรปรึกษาแพทย์
- ห้ามใช้งานหากคุณมีอาการบวมหรืออัมพาบ เนื่องจากความร้อนอาจทำให้อาการรุนแรงยิ่งขึ้น หากมีข้อสงสัย ให้ปรึกษาแพทย์ของคุณ

- อย่าใช้เครื่องบนบริเวณที่บาดเจ็บหรือผิวที่ระคายเคืองหรือบาดแผล หากไม่แน่ใจให้ปรึกษาแพทย์
- อย่าใช้เครื่องในการบำบัดบริเวณที่เพิ่งทายาบรรเทาอาการอักเสบหรือป้องกันมะเร็งผิวหนัง (ครีมหรือซีซีฟิงที่มีส่วนผสมของการบูรเป็นต้น) เนื่องจากอาจทำให้เกิดการอักเสบ

ข้อควรระวัง

- หากตัวรับที่ใช้กับเครื่องเกิดลวม เสียขี้ไม่แน่น ปลั๊กไฟจะเกิดความร้อน ให้ตรวจสอบว่าได้มีการเสียบปลั๊กของเครื่องเข้ากับตัวรับที่ต่อไว้อย่างถูกต้องเรียบร้อยแล้ว
- ห้ามทำเครื่องตกหรือกระแทกอย่างรุนแรง
- ถอดปลั๊กไฟออกทุกครั้งหลังใช้งานเสร็จเรียบร้อยแล้ว หรือในกรณีที่ใช้ไฟฟาดับ
- วางเครื่องลงบนพื้นที่ยเรียบและมั่นคง ตรวจสอบว่าจะต้องมีพื้นที่ว่างประมาณ 15 ซม. รอบๆ เครื่องเพื่อป้องกันไม่ให้เครื่องร้อนเกินไป
- อย่าแขวนเครื่องบนผ้าเปาดาน (รูปที่ 5)
- อย่าแขวนเครื่องบนผนัง (รูปที่ 6)
- ห้ามใช้งานเครื่องในห้องที่มีอุณหภูมิต่ำกว่า 10°C หรือสูงกว่า 35°C
- อย่าคลุมเครื่องด้วยสิ่งของ เช่น ผ้าหรือชิ้นส่วนของผ้าเมื่อเปิดเครื่อง
- เครื่องนี้ได้รับการติดตั้งระบบป้องกันโดยอัตโนมัติ ในกรณีที่เครื่องมีความร้อนมากเกินไป หากเครื่องมีการระบายอากาศไม่เพียงพอ (เช่น เนื่องจากช่องระบายอากาศถูกปิด) เครื่องจะปิดเองโดยอัตโนมัติ ให้ถอดปลั๊กไฟออกและนำสิ่งกีดขวางช่องระบายอากาศออกไป เมื่อเครื่องเย็นลงแล้ว คุณสามารถเปิดเครื่องได้ใหม่อีกครั้ง โดยเสียบปลั๊กไฟแล้วกดปุ่มเปิด/ปิด
- ปล่อยให้เครื่องเย็นลงประมาณ 15 นาที ก่อนที่คุณจะเริ่มทำความสะอาดหรือทำการจัดเก็บ
- หากถอดเพ็ชร์เสร็จจากกรวยน้ำหรืออบน้ำหมาใหม่ ตรวจสอบให้แน่ใจว่าเช็ดตัวจนแห้งแล้วก่อนใช้งาน
- ตรวจสอบให้แน่ใจว่าลำแสงอินฟราเรดอยู่ในระยะที่ปลอดภัยอย่างน้อย 45 ซม. จากวัตถุและผนังที่ติดไฟง่าย

Electromagnetic fields (EMF)

ผลิตภัณฑ์ของฟิลิปส์ได้มาตรฐานด้านคลื่นแม่เหล็กไฟฟ้า (EMF) หากมีการใช้งานอย่างเหมาะสมและสอดคล้องกับคำแนะนำในคู่มือนี้ คุณสามารถใช้ผลิตภัณฑ์ได้อย่างปลอดภัยตามข้อพิสูจน์ทางวิทยาศาสตร์ในปัจจุบัน

การเตรียมตัวก่อนใช้งาน

ห้ามแขวนเครื่องบนผ้าเปาดานหรือบนผนัง

1 คลายสายไฟหลักของเครื่องออก

2 วางเครื่องบนพื้นเรียบและมั่นคง โดยปราศจากสิ่งของวางเกะกะรอบๆ ตัวเครื่องมีระยะห่างประมาณ 15 ซม. ทั้งนี้เพื่อป้องกันไม่ให้เครื่องมีความร้อนมากเกินไป

การใช้งาน

ผลที่รับรู้ของเครื่อง InfraPhil

เครื่อง InfraPhil จะฉายแสงอินฟราเรดออกมา โดยแสงจะทะลุผ่านลงไปใต้ผิวหนังและทำให้เนื้อเยื่ออุ่น ความอุ่นจะปรับลดการถ่ายเทความร้อนและประสาทไปยังสมองและลดอาการเจ็บปวดได้ ความอุ่นยังสามารถกระตุ้นการไหลเวียนโลหิตและขยายหลอดเลือด ได้อีกด้วยซึ่งช่วยเร่งการนำส่งสารที่จำเป็นในการซ่อมแซมและบำรุงเนื้อเยื่อของร่างกาย นอกจากนี้ แสงอินฟราเรดยังเพิ่มความเร็วในกระบวนการเผาผลาญอาหารและกำจัดของเสียออกจากร่างกาย เนื่องจากแสงอินฟราเรดทำให้เนื้อเยื่อสามารถยืดหยุ่นได้มากขึ้น ความอุ่นยังช่วยลดความเมื่อยล้าและทำให้ข้อต่อยืดหยุ่นได้มากยิ่งขึ้นอีกด้วย

เนื่องจากก่อให้เกิดผลต่างๆ เหล่านี้ การบำบัดด้วยเครื่อง InfraPhil สามารถบรรเทาความเจ็บปวดอันเนื่องมาจากปัญหากล้ามเนื้อและข้อต่อได้ชั่วคราว และเหมาะสำหรับกรนำไปใช้เพื่อความงาม

หมายเหตุ: โปรดอ่านส่วน 'คำเตือน' ในบท 'ข้อควรจำ' และทำตามคำแนะนำที่มีก่อนการใช้เครื่อง

การใช้เครื่อง

การใช้เครื่องบำบัดรักษาโรค

InfraPhil เป็นเครื่องบำบัดด้วยความอุ่นเฉพาะที่ อาจใช้บำบัดอาการต่อไปนี้:

- บำบัดอาการปวดกล้ามเนื้อชั่วคราวหรือแบบเรื้อรัง กล้ามเนื้อเกร็งหรือข้อขัด
- บำบัดอาการปวดหลังส่วนล่าง

การบำบัดด้านความงาม

หมายเหตุ: ตั้งเครื่องสำรองออกจากใบหน้าให้หมดจดก่อนการบำบัดเพื่อให้ได้ผลลัพธ์ที่ดีที่สุด

InfraPhil ทำให้ผิวพรรณของคุณมีสุขภาพดีและสะอาดเพราะช่วยกระตุ้นการหมุนเวียนโลหิต

- แสงอินฟราเรดเปิดรูขุมขนบนผิวหนัง ช่วยให้ทำความสะอาดผิวได้ดีขึ้น

48 ภาษาไทย

- จากผลที่ได้ของแสงอินฟราเรด ทำให้ผิวสามารถซึมซับครีมหรือผลิตภัณฑ์บำรุงผิวได้ดีและรวดเร็วขึ้น

การบำบัดอื่นๆ

คุณสามารถใช้ InfracPhil เพื่อ :

- การผอมลดคลายกล้ามเนื้อ
- การเตรียมตัวเพื่อนวด

การใช้งานเครื่อง InfracPhil

- 1 กำหนดระยะห่างระหว่างร่างกายและตัวเครื่อง:**
 - เมื่อคุณบำบัดอาการปวดกล้ามเนื้อ หลอดไฟและบริเวณที่ได้รับการบำบัดต้องมียะห่างประมาณ 30 ซม. แน่ใจว่าความร้อนนั้นสลายต่อผิวของคุณ ให้เพิ่มระยะห่างขึ้นหากร้อนเกินไป
 - ในการบำบัดด้านความงาม ใบหน้าของคุณและเครื่องต้องมียะห่างประมาณ 55 ซม. แน่ใจว่าความร้อนนั้นสลายต่อผิวของคุณ ให้เพิ่มระยะห่างขึ้นหากร้อนเกินไป

ห้ามมองที่แสงของหลอดไฟโดยตรง ควรหันตาไปริเวณเปิดเครื่อง

- 2 วางเครื่องอย่างเหมาะสม**
 - ในการบำบัดอาการปวดหลัง ให้วางเครื่องบนโต๊ะระยะห่างประมาณ 30 ซม. (รูปที่ 7).
 - ในการบำบัดอาการปวดขา ให้วางเครื่องบนโต๊ะเดี่ยว นั่งบนเก้าอี้ถัดจากโต๊ะที่ระยะห่างประมาณ 30 ซม. (รูปที่ 8).
 - ในการบำบัดด้านความงาม ให้นั่งลงหน้าเครื่องที่ระยะห่างประมาณ 55 ซม. (รูปที่ 9).

- 3 ในการเปิดสวิตช์เครื่อง หมุนฝาครอบด้านหลังของหลอดไฟไปที่ 'I' (รูปที่ 10)**

- 4 เล็งลำแสงอินฟราเรดไปยังบริเวณร่างกายที่ต้องการบำบัด (รูปที่ 11)**

- 5 ปิดสวิตช์เครื่องเมื่อใช้งานเสร็จเรียบร้อยแล้ว**

ระยะเวลาการบำบัด

ระยะเวลาการบำบัดขึ้นอยู่กับผู้ได้รับการบำบัดและประเภทการบำบัด การบำบัดกล้ามเนื้อหรือข้อต่อครั้งเดียวควรใช้เวลาประมาณไม่เกิน 15 นาที สามารถทำซ้ำได้หลายครั้งในหนึ่งวันหากจำเป็น การบำบัดโดยใช้เวลามากกว่า 15 นาทีไม่ทำให้ได้ผลลัพธ์ที่ดีขึ้น คุณสามารถทำซ้ำหรือลองการรักษามากมายในหนึ่งวันต่อเนื้อที่เนื้อเพื่อให้เกิดผล หากอาการไม่ดีขึ้นภายในหลังการบำบัด 6-8 ครั้ง ให้หยุดใช้เครื่องและปรึกษาแพทย์ สำหรับการเจ็บป่วยหรือรังสีสามารถใช้เครื่องเป็นระยะเวลานานขึ้นขึ้นตามใบสั่งยาที่แพทย์กำหนดตามคำแนะนำที่มีใน ส่วน คำเตือน ในบท 'ข้อควรจำ'

การทำความสะอาด

ถอดปลั๊กเครื่องและปล่อยให้หลอดไฟเย็นลงประมาณ 15 นาทีก่อนทำความสะอาดเครื่อง

ห้ามให้นำเข้าเครื่องหรือทำน้ำหกใส่เครื่อง

- 1 ทำความสะอาดเครื่องด้วยผ้าชุบน้ำก้านหรือแอลกอฮอล์**

การจัดเก็บ

- 1 ปล่อยให้เครื่องเย็นลงประมาณ 15 นาที ก่อนทำการจัดเก็บ**
- 2 ม้วนสายไฟเพื่อจัดเก็บไว้ในช่องเก็บสายไฟ (รูปที่ 12)**

การเปลี่ยนอะไหล่

ถอดปลั๊กเครื่องและปล่อยให้หลอดไฟเย็นลงประมาณ 15 นาทีก่อนเปลี่ยนหลอดไฟ

- ในการเปลี่ยนหลอดไฟ ต้องใช้หลอดไฟอินฟราเรดแบบเดียวกัน (Philips PAR38E/150W)
- คุณสามารถซื้อหลอดไฟใหม่ได้จากตัวแทนจำหน่าย Philips
- หลอดไฟของเครื่องรุ่นนี้ไม่มีสารที่เป็นอันตรายต่อสิ่งแวดล้อม คุณสามารถทิ้งหลอดไฟได้รวมกับขยะทั่วไปในครัวเรือนได้

สภาพแวดล้อม

- ห้ามตั้งเครื่องร่วมกับขยะในครัวเรือนทั่วไป เมื่อเครื่องหมดอายุการใช้งานแล้ว ควรทิ้งลงในถังขยะสำหรับนำกลับไปใช้ใหม่ได้ (รีไซเคิล) เพื่อช่วยรักษาภาวะสิ่งแวดล้อมที่ดี (รูปที่ 13)

การรับประกันและบริการ

หากคุณต้องการขอรับบริการหรือต้องการทราบข้อมูล โปรดเข้าชมเว็บไซต์ของ Philips ได้ที่ www.philips.com หรือติดต่อศูนย์บริการดูแลลูกค้าของบริษัท Philips ในประเทศของคุณ (หมายเลขโทรศัพท์ของศูนย์บริการฯ อยู่ในเอกสารแนบที่เกี่ยวกับการรับประกันทั่วโลก) หากในประเทศของคุณ ไม่มีศูนย์บริการ โปรดติดต่อตัวแทนจำหน่ายผลิตภัณฑ์ของบริษัท Philips ในประเทศ

ข้อจำกัดการรับประกัน

เงื่อนไขของการรับประกันระหว่างประเทศไม่ครอบคลุมหลอดไฟอินฟราเรด

การแก้ปัญหา

ในหัวข้อนี้ ได้รวบรวมปัญหาทั่วไปที่เกี่ยวกับเตารีดซึ่งคุณอาจพบได้ หากยังไม่สามารถแก้ไขปัญหตามข้อมูลด้านล่างที่ให้ได้ กรุณาติดต่อศูนย์บริการลูกค้าในประเทศของคุณ

ปัญหา	สาเหตุ	การแก้ปัญหา
เครื่องไม่ทำงาน	ไม่ได้เสียบปลั๊กไฟเข้ากันตัวรับอย่างถูกต้อง	เสียบปลั๊กไฟเข้ากันตัวรับบนผนังให้ถูกต้อง
	ไฟดับ	ให้ลองเสียบปลั๊กไฟเครื่องใช้ชนิดอื่นเพื่อตรวจสอบว่ายังมีกระแสไฟฟ้า
	หลอดไฟชำรุดเสียหาย	เปลี่ยนหลอดไฟใหม่ (ดูได้จากบท การเปลี่ยนอะไหล่)
	สายไฟชำรุด	หากสายไฟชำรุด ควรนำไปเปลี่ยนที่บริษัทฟิลิปส์ หรือศูนย์บริการที่ได้รับอนุญาตจากฟิลิปส์ หรือบุคคลที่ผ่านการอบรมจากฟิลิปส์ดำเนินการเปลี่ยนให้เพื่อหลีกเลี่ยงอันตรายที่อาจเกิดขึ้นได้

簡介

恭喜您購買本產品並歡迎加入飛利浦！請於 www.philips.com/welcome 註冊您的產品，以善用飛利浦提供的支援。

使用 InfraPhil，您可以在家中舒適地治療肌肉和關節問題，並減輕肌肉或關節痛。就像太陽一樣，本產品會釋放紅外線。特殊的濾鏡只會讓可達到治療與舒緩效果的光線通過。InfraPhil 也可用於放鬆、按摩前準備、或美容治療的療程。

一般說明 (圖 1)

- A** 燈泡
- B** 燈罩
- C** 機座
- D** 電源線收納裝置
- E** 電源線
- F** 開關標示

重要事項

一般

- InfraCare 機體所標示的各種符號意義如下：
 - 1 此符號警告您遠離發熱表面。(圖 2)
 - 2 此符號表示使用本產品前需詳閱使用說明。請保存使用說明以供日後參考。(圖 3)
 - 3 此符號表示本產品採用雙重絕緣 (Class II)。(圖 4)
- 本產品符合醫療器材指令 MDD93/42/EEC 規定。

危險

- 水碰到電會產生危險！本產品不可於潮濕處使用 (如浴室內、淋浴間或游泳池附近)。
- 請勿讓水進入或濺到本產品。

警示

- 在您連接電源之前，請檢查本地的電源電壓是否與產品所標示的電壓相符。
- 如果電線損壞，則必須交由飛利浦、飛利浦授權之服務中心，或是具備相同資格的技師更換，以免發生危險。
- 產品電源打開後，不可無人看管。
- 本產品不適合供下列人士使用：身體官能或心智能力退化者，或是經驗與使用知識缺乏者。他們需要有負責其安全的人員在旁監督，或指示產品的使用方法，方可使用。
- 不宜讓孩童使用本產品。請勿讓孩童將本產品當成玩具。
- 本產品專門用於治療肌肉與關節的疼痛及僵硬，而非用於治療腹部、面部和其他種類的疼痛。
- 為避免皮膚過熱，請避免以極近的距離進行治療。其暖度在整個療程應令您感到舒適。
- 為避免對視力造成危害，產品啟動時，請勿直視燈光。
- 進行療程時不可睡著。
- 請避免療程部位在進行治療之後立即冷卻降溫。
- 進行 6 到 8 次治療後若症狀沒有獲得改善，應先停用本產品，並諮詢您的醫師。
- **InfraPhil 治療的禁忌：**
 - 若您患有心臟病、急性炎症疾病、血栓症、凝血功能異常、腎上腺功能抑制、全身性紅斑性狼瘡或惡性疾病等重症，請勿在未先諮詢醫生的情況下使用本產品。
 - 如果您對紅外線過敏或有水腫的情況，請勿使用本產品。如有疑慮，請諮詢您的醫生。
 - 如果您因疾病 (例如末期糖尿病) 而對於紅外線輻射和熱能或止痛藥的使用無反應，請勿使用本產品。如有疑問，請諮詢您的醫師。
 - 如果您患有髓鞘脫失相關病症，例如腕隧道症候群、多發性硬化症和尺神經病變，請勿使用本產品。如有疑問，請諮詢您的醫師。

- 如果您體內有植入裝置，尤其若該裝置位在鄰近治療部位的區域，請勿使用本產品。如有疑問，請諮詢您的醫師。
- 如果您目前懷孕，請勿使用本產品來治療靠近腹部或後背的區域，以免這些區域溫度過熱。如有疑問，請諮詢您的醫師。
- 如皮膚出現紅腫發炎，請勿使用本產品，因為熱會使不適感加劇。如有疑問，請諮詢您的醫師。
- 請勿在受損或受刺激的皮膚或傷口上使用本產品。如有疑問，請諮詢您的醫師。
- 若您最近曾對身體某區域使用局部抗刺激劑（含薄荷醇等物質的乳膏或軟膏），請勿在該區域使用本產品，因為這可能造成輕微的發炎反應。

警告

- 如果供應產品電力的電源插座接頭不良，產品插頭會發熱。請確定將產品插入接頭良好的插座。
- 不可重擊本產品。
- 使用完畢或停電時，務必將產品電源線拔下。
- 產品應放置於平穩表面上，並確定與四周至少保持 15 公分的距離，以避免過熱。
- 請勿將產品懸吊在天花板上。(圖 5)
- 請勿將產品懸掛在牆壁上。(圖 6)
- 請勿在室溫低於 10° C 或高於 35° C 的室內使用本產品。
- 本產品開啟後，請勿將布或衣物等物品覆蓋至產品之上。
- 本產品具有自動防止過熱功能。若散熱不佳時（如因為通風口被遮蓋），裝置會自動關閉。請拔掉裝置插頭並排除過熱原因。待裝置冷卻便可再次啟動。如果要這麼做，請重新插上插頭再按下開關按鈕即可。
- 進行清潔或收納產品之前，請先讓產品冷卻約 15 分鐘。
- 如果您剛游完泳或剛淋浴，在使用本產品前，請確實將身體擦乾。
- 請確定紅外線燈光與易燃物品或牆壁之間，確實保持至少 45 公分的安全距離。

電磁波 (EMF)

本飛利浦產品符合電磁波 (Electromagnetic fields, EMF) 所有相關標準。只要使用方式正確並依照本使用手冊之說明進行操作，根據現有的科學研究資料，使用本產品並無安全顧慮。

使用前準備

請勿將本產品懸吊在天花板或牆壁上。

- 1 將電源線完全拉出。
- 2 產品應放置於平穩表面上，並確定與周圍至少保持 15 公分的距離，以避免過熱。

使用此產品

InfraPhil 的效果

InfraPhil 會產生紅外線，可進入深層皮膚並暖和人體組織。紅外線的溫熱可調節傳送到人腦的神經信號，從而減輕疼痛。它也會刺激血液循環並擴張血管，加快重建與滋養人體組織必要物質之運輸。此外，紅外線會加速新陳代謝過程和人體內廢棄物質的排除。由於紅外線的溫熱使組織可塑性更高，因此也能減少僵硬程度，讓關節變得更有彈性。因為具備這些效果，因此使用 InfraPhil 進行治療可暫時舒緩因肌肉和關節問題所引發的疼痛，也適合做為美容用途。

注意：使用本產品前，請閱讀「重要事項」單元的「注意」並依照其內容指示進行操作。

使用方法

治療應用

InfraPhil 是一種局部熱療產品。其可能的治療用途為：

- 治療間歇性或慢性的肌肉酸痛、肌肉及關節僵硬。

52 繁體中文

- 治療腰酸背痛。

美容應用

注意：為達到最佳療效，請將臉上的妝卸除乾淨。

InfraPhil 能加速血液循環的效果，可以保持您臉部肌膚的健康與乾淨。

- 紅外線能打開皮膚上的毛孔，使您可以更深層地清潔肌膚。
- 使用紅外線後，乳液或其他護膚產品更能被肌膚吸收，且效果更為快速。

其他用途

您也可以針對下列目的使用 InfraPhil：

- 肌肉放鬆
- 按摩前準備

使用 InfraPhil

1 確認本產品與身體之間的距離：

- 治療肌肉疼痛時，在紅外線燈和治療區域之間須保持約 30 公分的距離。請確定您的肌膚能感受到舒適的熱度。如果熱度變得太高，請增加距離。
- 若為美容治療，請在您的臉部和本產品之間須保持約 55 公分的距離。確定您的肌膚能感受到舒適的熱度。如果熱度變得太高，請增加距離。

產品開啟時，請勿直視燈光。雙眼應閉上。

2 適當地安置本產品。

- 若要治療背痛，請將本產品置於距離約 30 公分的桌面上。(圖 7)
- 若要治療膝蓋酸痛，請將本產品置於矮桌上，然後坐在距離矮桌約 30 公分的椅子上。(圖 8)
- 若為美容治療，請坐在產品前方約 55 公分處。(圖 9)

3 若要開啟本產品，請將燈罩後面的蓋子轉至「I」。(圖 10)

4 將紅外線燈的光線對準所要治療的部位。(圖 11)

5 使用完畢後，請關閉產品的電源。

療程時間

治療的持續時間取決於治療類型和治療接受者。治療單一肌肉或關節應持續約 15 分鐘。必要時，您可在一天內重複進行多次治療。療程超過 15 分鐘者，其效果不一定更好。您可以連續多日重複進行一套含多項療程的例行程序，以見其效。如果在 6 到 8 次治療後未見改善，請停止使用本產品並諮詢您的醫師。若為慢性問題，只要能依照「重要事項」單元「注意」中的指示，便能延長療程的時間。

清潔

請先拔掉本產品電源插頭，讓紅外線燈冷卻約 15 分鐘後再進行清潔。

請勿讓水進入或濺到本產品。

1 以蒸餾水或酒精沾濕的布清潔本產品。

收納

1 收納產品之前，請先讓產品冷卻約 15 分鐘。

2 將電源線捲繞在電源線收納裝置上。(圖 12)

更換

請先拔掉本產品電源插頭，讓紅外線燈冷卻約 15 分鐘後再更換燈泡。

- 請務必更換完全相同的紅外線燈燈泡 (飛利浦 PAR38E/150W)。
- 您可以向飛利浦經銷商取得或訂購新的燈泡。
- 本產品的燈泡不含有害環境之物質。您可將舊燈泡當作一般家庭廢棄物丟棄。

環境保護

- 電器壽命結束時請勿與一般家庭廢棄物一併丟棄。請將該產品放置於政府指定的回收站，此舉能為環保盡一份心力。(圖 13)

保證書與服務

若您需要相關服務或資訊，或是有任何問題，請瀏覽飛利浦網站，網址為 www.philips.com，或連絡您當地的飛利浦顧客服務中心 (您可以在全球保證書上找到連絡電話)。若您當地沒有顧客服務中心，請洽詢當地的飛利浦經銷商。

保固限制

紅外線燈不在全球保固範圍內。

故障排除

本單元概述您使用本產品時最常遇到的問題。如果您無法利用以下資訊解決您遇到的問題，請聯絡您所在國家/地區的顧客服務中心。

問題	可能原因	解決方法
產品不能運作。	插頭沒有正確插入電源插座中。	將插頭正確地插入插座。
	發生停電。	連接其他產品以檢查電源供應器是否運作正常。
	燈泡故障。	更換燈泡 (請參閱「更換」單元)。
	電源線損壞。	如果電線損壞，則必須交由飛利浦、飛利浦授權之服務中心，或是具備相同資格的技師更換，以免發生危險。

产品简介

感谢您的惠顾，欢迎光临飞利浦！为了您能充分享受飞利浦提供的支持，请注册您的产品，网址为 www.philips.com/welcome。

借助 InfraPhil，您可以轻松治疗肌肉和关节问题，在家舒缓肌肉和关节疼痛。本产品能像太阳一样放射红外线。特殊的滤光器仅允许有治疗效果的光线通过，确保有效治疗。

InfraPhil 也可以用于放松、用作按摩前的准备或作为美容的一部分。

一般说明 (图 1)

- A** 灯管
- B** 灯罩
- C** 底座
- D** 电源线存储装置
- E** 电源线
- F** 开/关指示

注意事项

概述

- InfraPhil 红外线健康灯上的符号含义如下：
 - 1 此符号警告您注意高温的表面。(图 2)
 - 2 此符号表示您在使用产品前必须仔细阅读用户手册。请保留用户手册以备将来参考。(图 3)
 - 3 此符号表示此产品双重绝缘 (II 级标准) (图 4)
- 本产品符合 MDD93/42/EEC 标准。

危险

- 水与电接触是危险的！因此切勿将产品在潮湿的环境中使用（如在浴室或接近淋浴、游泳池附近使用）。
- 切勿让水进入产品或溅到产品表面。

警告

- 在产品连接电源之前，请先检查产品所标电压与当地的供电电压是否相符。
- 如果电源软线损坏，为了避免危险，必须由制造商、其维修部或类似部门的专业人员来更换。
- 打开电源后，本产品不得无人看管。
- 本产品不打算由肢体不健全、感觉或精神上有障碍或缺乏相关经验和知识的人（包括儿童）使用，除非有负责他们安全的人对他们使用本产品进行监督或指导。
- 小孩不宜使用该产品。应照看好儿童，确保他们不玩耍本产品。
- 本产品适用于治疗肌肉和关节疼痛以及肌肉和关节僵硬，但不可用于照射腹部、面部和其他各种疼痛。
- 要防止皮肤变得过热，请避免照射距离过近。在整个照射过程中，热度应以感觉舒适为宜。
- 为防止伤害眼睛，打开灯后，请勿直视光源。
- 在使用期间，切勿入睡。
- 在治疗之后，避免照射区域过快冷却。
- 如果 6-8 次的治疗之后无任何效果，请停止使用本产品并咨询医生。
- **有关 InfraPhil 照射的禁忌：**
- 如果您患有严重的疾病，例如心脏病、急性炎症疾病、血栓症、凝血障碍、肾上腺功能抑制、全身红斑性狼疮或恶性疾病，则在咨询医生意见之前，请不要使用本产品。
- 如果您对红外线神经过敏或如果患有水肿，请不要使用本产品。如有疑问，请咨询您的医生。
- 如果由于疾病（如重度糖尿病）或使用止痛药使您对红外线照射和热度感觉迟钝，请不要使用本产品。如有疑问，请咨询您的医生。

- 如果您患有有关脱髓鞘性神经炎的疾病，例如腕骨神经综合症、多发性硬化症和尺骨神经病变，请不要使用本产品。如有疑问，请咨询您的医生。
- 如果您有植入式设备，尤其是在该设备位于照射区域附近的情况下，请不要使用本产品。如有疑问，请咨询您的医生。
- 如果您怀有身孕，请不要在靠近您的腹部的照射区域或腰部使用本产品，以免这些区域过热。如有疑问，请咨询您的医生。
- 如您患有肿瘤或炎症，请不要使用，热力可能会恶化病情，如有疑问，可咨询医生。
- 请不要在受伤或发炎的皮肤或伤口上使用本产品。如有疑问，请咨询您的医生。
- 请不要在刚刚涂抹了局部抗刺激药物（含薄荷的药膏或软膏）的照射区域使用本产品，否则会导致轻微发炎。

注意

- 如果连接产品的插座接触不良，则产品的插头会变得很热。确保您所连接的插座接触良好。
- 请勿让本品受到剧烈震动。
- 使用后，或出现电源故障时，必须将插头拔下。
- 应将产品放在平稳的水平表面。确保周围有至少 15 厘米的空间，以免过热。
- 切勿将产品挂在天花板上。(图 5)
- 切勿将产品挂在墙上。(图 6)
- 切勿在室温低于 10° C 或高于 35° C 的房间使用。
- 打开产品后，请勿在产品上覆盖布或衣服等物品。
- 产品装有过热自动保护装置。如果产品冷却不良（如：散热口被覆盖），则产品自动断电。请拔下产品插头并排除过热的原因。待产品冷却后，则产品可再次通电。要让产品重新通电，则需重新插接产品电源并按 on/off 开关。
- 在清洁或储藏产品之前，必须先产品冷却大约 15 分钟。
- 如果您刚刚游泳回来，或刚刚淋浴过：则应先将皮肤擦干，再使用本产品。
- 确保灯具离开易燃物体和墙壁至少保持 45 厘米的安全距离。

电磁场 (EMF)

这款飞利浦产品符合关于电磁场 (EMF) 的相关标准。据目前的科学证明，如果正确使用并按照本用户手册中的说明进行操作，本产品是安全的。

使用准备

切勿将产品挂在天花板或墙上。

- 1 将电源线完全解开。
- 2 应将产品放在稳定，水平的表面，并确保周围有至少 15 厘米的空间，以免过热。

使用本产品

InfraPhil 红外线健康灯的作用

InfraPhil 产生的红外线光可渗入皮肤深层，加热皮肤组织。热力可调节向大脑发送的神经信号，从而缓解疼痛。热力也可以刺激血液循环，使血管扩张，进而加快输送复原和滋养人体组织所必需的物质。此外，红外线还可加快新陈代谢的过程和人体废物的排出。由于能够改善组织的韧性，因此热力也能缓解肌肉僵直，改善关节的灵活性。由于具有上述功效，InfraPhil 照射能够有效缓解由肌肉和关节问题引起的疼痛，并且它还适用于美容。

注意：在使用本产品之前，请阅读“注意事项”一章中的“警告”部分内容，并按照其中提供的说明执行操作。

应用

治疗应用

InfraPhil 是一种局部热力治疗产品。可能的治疗应用:

- 缓解急性或慢性肌肉酸痛和关节肌肉僵硬。
- 缓解腰痛。

美容应用

注意: 为保证得到最佳效果, 请在使用之前清除脸上的所有化妆品。

因为 InfraPhil 有促进血液循环的功效, 所以可使您的面部皮肤保持健康和光洁。

- 红外线会使皮肤上的毛孔扩张, 从而更好地清洁皮肤。
- 通过照射红外线, 皮肤可以更好、更快地吸收护肤霜或其它护肤品。

其他应用

您也在将 InfraPhil 用于以下目的:

- 放松肌肉
- 按摩前准备

使用 InfraPhil

1 确定身体和产品间的距离:

- 在照射肌肉疼痛时, 红外线灯和被照射区域之间的距离必须约为 30 厘米。确保热度使皮肤感到舒适。如果热力太强, 请增加距离。
- 对于美容照射, 您的脸部和产品之间的距离必须约为 55 厘米。确保热度使皮肤感到舒适。如果热力太强, 请增加距离。

打开灯后, 请勿直视光源。要闭上眼睛。

2 正确放置产品。

- 要照射背部, 请将本产品放在距离大约为 30 厘米的桌上。(图 7)
- 要照射膝盖, 请将本产品放在较低的桌上。坐在桌子旁边距离大约为 30 厘米的椅子上。(图 8)
- 对于美容照射, 请坐在产品前面大约 55 厘米的距离。(图 9)

3 要打开产品, 请将灯罩的后盖旋转至 ‘I’。(图 10)

4 红外线光束要对准照射的身体部位。(图 11)

5 使用后, 请关闭产品电源。

照射时间

照射时间取决于使用者和使用类型。每次照射肌肉或关节应持续大约 15 分钟。照射超过 15 分钟并不会带来更好的效果。您可以连续几天重复一天照射几次, 以获得某种效果。如果 6-8 次照射之后症状没有好转, 应停止使用本产品并咨询您的医生。对于慢性病问题, 只要不违反“注意事项”一章中的“警告”事项, 便可长期使用本产品。

清洁

拔下产品插头让灯冷却大约 15 分钟, 然后再清洁产品。

切勿让水进入产品或溅到产品表面。

1 用浸润蒸馏水的布擦拭产品。

存储

1 在贮存本产品之前, 要待其冷却大约 15 分钟。

2 将电源线缠绕在电源线存储装置上。(图 12)

更换

拔下产品插头让灯冷却大约 15 分钟，然后再更换灯。

- 必须更换同样的红外线灯（飞利浦 PAR38E/150W）。
- 您可以从飞利浦经销商处获取或订购新的红外线灯。
- 本产品的灯不含对环境有害的物质。您可以将其与正常的家庭垃圾混在一起丢弃。

环境

- 弃置产品时，请不要将其与一般生活垃圾堆放在一起；应将其交给官方指定的回收中心。这样做有利于环保。(图 13)

保修和服务

如果您需要服务或信息，或者有任何疑问，请访问飞利浦网站：www.philips.com。您也可与您所在地的飞利浦顾客服务中心联系（可从全球保修卡中找到其电话号码）。如果您的所在地没有飞利浦顾客服务中心，则可以与当地的飞利浦经销商联系。

保修限制

国际保修条款中不包括红外线灯。

故障种类和处理方法

本章归纳了使用本产品时最可能遇到的问题。如果您无法根据下面的信息解决问题，请与贵国（地区）的飞利浦客户服务中心联系。

问题	可能的原因	解决方法
产品不能启动。	插头未正确插入电源插座。	将插头正确插入电源插座。
	存在电源故障。	连接其他产品以检查电源是否正常。
	灯管有故障。	更换灯管（见“更换”一章）。
	电源线损坏。	如果电源软线损坏，为了避免危险，必须由制造商、其维修部或类似部门的专业人员来更换。

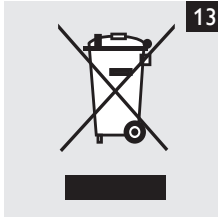
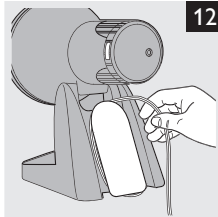
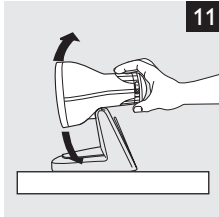
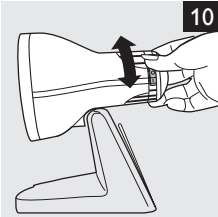
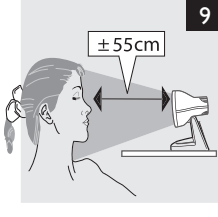
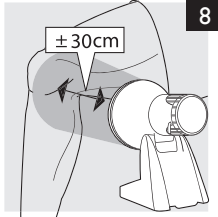
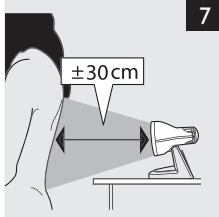
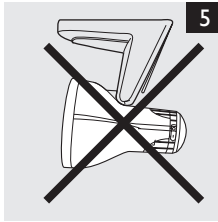
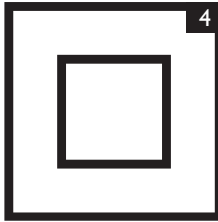

Philips Consumer Lifestyle B.V.
Tussendiepen 4
9206 AD Drachten
The Netherlands
Fax: +31 (0)512594316



www.philips.com

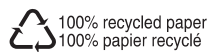

4222.002.7561.1