

# Saeco

## Gran Baristo

## Gran Baristo Avanti

### GEBRUIKSAANWIJZING

Type HD8969 - HD8975 - HD8977 - HD8978

Aandachtig doorlezen voordat de machine in gebruik wordt genomen.

07

Nederlands



Exclusief tablet

 **Bluetooth®**

Alleen voor Type HD8969, HD8977 en HD8978



Saeco Avanti App

 Available on the  
**App Store**

Saeco Avanti App

 GET IT ON  
**Google play**

Saeco Avanti App

**CE** 0051

Registreer uw product en krijg ondersteuning op

[www.saeco.com/welcome](http://www.saeco.com/welcome)

Avanti App is compatibel met iPad 3/4/Air/mini met retina display, met iOS7 en nieuwere versies; en met Samsung Galaxy Tab 3 (8.0" / Tab 4 (10.1") / Note pro LTE (12.2"), Nexus 7 2013 (7"), Sony Xperia Z LTE (10.1"), met Android versie 4.3 en nieuwer, en Bluetooth versie 4.0 en nieuwer.

NL

07

*Gefeliciteerd met de aanschaf van de volautomatische koffiemachine Saeco GranBaristo Avanti!*

*Registreer uw product op [www.saeco.com/welcome](http://www.saeco.com/welcome) om optimaal gebruik te maken van de service van Saeco.*

*De volgende gebruiksaanwijzing geldt voor de modellen HD8969 - HD8975 - HD8977 - HD8978.*

*De machine is bestemd voor de bereiding van espresso met hele koffiebonen en is voorzien van een melkkan voor de bereiding van een perfecte cappuccino of een Latte Macchiato op een eenvoudige en snelle wijze. In deze handleiding zult u alle nodige informatie vinden om uw machine te installeren, te gebruiken, schoon te maken en te ontkalken.*

*Bezoek [www.philips.com/support](http://www.philips.com/support) om de laatste versie van de gebruiksaanwijzing en de EG-verklaring van overeenstemming te downloaden (zie productcode op de omslag).*

## INHOUDSOPGAVE

<b>BELANGRIJK</b> .....	<b>4</b>
Aanwijzingen voor de veiligheid.....	4
Let op .....	4
Waarschuwingen.....	6
Elektromagnetische velden .....	8
Afdanken van het apparaat .....	8
Verklaring van overeenstemming.....	9
<b>INSTALLATIE</b> .....	<b>10</b>
Overzicht van het product.....	10
Algemene beschrijving .....	11
<b>VOORBEREIDENDE HANDELINGEN</b> .....	<b>12</b>
Verpakking van de machine.....	12
Installatie van de machine.....	12
Demomodus functie .....	14
<b>EERSTE INSCHAKELING</b> .....	<b>15</b>
Taal selecteren.....	15
Automatische spoel-/reinigingscyclus.....	16
Handmatige spoelcyclus.....	17
<b>METING EN PROGRAMMERING VAN DE WATERHARDHEID</b> .....	<b>20</b>
<b>AQUACLEAN WATERFILTER</b> .....	<b>22</b>
Vorbereiding en installatie van het AquaClean filter.....	22
Activering van het AquaClean filter .....	23
Vervanging van het AquaClean filter .....	25
Aanduiding over de capaciteit van het filter .....	26
Hoe wordt het filter vervangen.....	27
Vervanging van het filter na gebruik van 8 filters .....	28
<b>BLUETOOTH-VERBINDING ALLEEN VOOR DE MODELLEN: HD8969 EN HD8977 HD8978</b> .....	<b>29</b>
<b>KOFFIEPROFIEL</b> .....	<b>32</b>
Activering van een nieuw profiel .....	32
Profiel selecteren.....	33
Blokkering van een gebruikersprofiel .....	34
<b>INSTELLINGEN</b> .....	<b>36</b>
Saeco Adapting System .....	36
Instelling van de keramische koffiemolen .....	36
Afstelling van het aroma (koffiesterkte) .....	37
Afstelling koffietuit.....	38
Instelling hoeveelheid koffie per kopje .....	40

<b>KOFFIEAFGIFTE.....</b>	<b>41</b>
Maken van koffie met koffiebonen .....	41
Maken van koffie met voorgemalen koffie.....	42
<b>MELKKAN.....</b>	<b>44</b>
Het vullen van de melkkan .....	44
Het plaatsen van de melkkan .....	45
Het verwijderen van de melkkan .....	45
Het legen van de melkkan .....	46
<b>AFGIFTE VAN DRANKEN MET MELK.....</b>	<b>47</b>
Zelfreinigingscyclus van de kan .....	50
Instelling hoeveelheid drank met melk .....	51
<b>SPECIAL DRANKEN.....</b>	<b>53</b>
Heet water.....	53
Instelling afgifte heet water .....	55
Afgifte van andere dranken uit het menu "Speciale Dranken" .....	56
Instelling hoeveelheid afgifte in kopje van andere dranken uit het menu "Speciale Dranken" .....	57
<b>PROGRAMMERING VAN DE DRANK.....</b>	<b>58</b>
Aroma.....	59
Hoeveelheid koffie.....	59
Temperatuur.....	59
Smaak .....	60
Hoeveelheid melk.....	60
<b>PROGRAMMERING VAN HEET WATER.....</b>	<b>60</b>
Hoeveelheid water.....	60
<b>PARAMETERS VAN DE DRANKEN HERSTELLEN.....</b>	<b>61</b>
<b>PROGRAMMERING VAN DE MACHINE.....</b>	<b>62</b>
Instellingen van het water .....	63
Instellingen van de taal .....	63
Stand-by instellingen .....	63
Toetsgeluid .....	63
Bluetooth (alleen voor de modellen: HD8969 en HD8977, HD8978).....	64
Fabrieksinstellingen .....	64
<b>STATISTIEKEN.....</b>	<b>65</b>
<b>ONDERHOUD.....</b>	<b>66</b>
Ontkalking.....	66
Reinigingscyclus van de zetgroep .....	67
Reiniging melkkan .....	67
<b>REINIGING EN ONDERHOUD.....</b>	<b>68</b>
Dagelijkse reiniging van de machine .....	68
Dagelijkse reiniging van het waterreservoir.....	70
Dagelijkse reiniging van de melkkan .....	70
Wekelijkse reiniging van de melkkan.....	73
Wekelijkse reiniging van de zetgroep .....	77
Maandelijks reiniging van de melkkan .....	81
Maandelijks invetten van de zetgroep .....	85
Maandelijks reiniging van de zetgroep met koffieolieverwijderingstabletten .....	86
<b>ONTKALKING.....</b>	<b>89</b>
Onderbreking van de ontkalkingscyclus .....	94
<b>DISPLAYMELDINGEN.....</b>	<b>95</b>
<b>OPLOSSING VAN PROBLEMEN.....</b>	<b>97</b>
<b>ENERGIEBESPARING.....</b>	<b>100</b>
Stand-by.....	100
<b>TECHNISCHE EIGENSCHAPPEN.....</b>	<b>101</b>
<b>GARANTIE EN SERVICE.....</b>	<b>102</b>
Garantie.....	102
Service.....	102
<b>BESTELLING VAN ONDERHOUDSPRODUCTEN.....</b>	<b>102</b>

## BELANGRIJK

### Aanwijzingen voor de veiligheid

---

De machine is voorzien van veiligheidsinrichtingen. Toch is het noodzakelijk de veiligheidsvoorschriften beschreven in deze gebruiksaanwijzing aandachtig te lezen en op te volgen om schade aan personen of zaken door verkeerd gebruik van de machine te voorkomen. Bewaar deze handleiding voor eventuele latere raadpleging.



De term **LET OP** en dit symbool wijzen de gebruiker op risicosituaties die ernstig persoonlijk letsel, levensgevaar en/of schade aan de machine kunnen veroorzaken.



De term **WAARSCHUWING** en dit symbool wijzen de gebruiker op risicosituaties die licht persoonlijk letsel en/of schade aan de machine kunnen veroorzaken.



Met dit symbool wordt gevraagd de handleiding aandachtig te lezen voordat men enige handeling voor het gebruik of onderhoud uitvoert.

### Let op

---

- In het geval dat de machine op afstand bediend wordt met een mobiel apparaat, moet de gebruiker ervoor zorgen dat:
  - De machine juist geïnstalleerd is;
  - De machine alleen wordt geactiveerd vanaf een korte afstand (dus goed zichtbaar voor de gebruiker);
  - Er geen kwetsbare personen/kinderen in de buurt van de machine zijn.
- Sluit de machine aan op een geschikt stopcontact, waarvan de hoofdsparing overeenkomt met de technische

specificatie van het apparaat.

- Sluit de machine aan op een geaard stopcontact.
- Laat de voedingskabel niet van de tafel of het aanrecht af hangen en laat hem niet met warme oppervlakken in aanraking komen.
- Dompel de machine, de stekker of de voedingskabel niet onder in water: gevaar voor elektrische schokken!
- Knoei niet met vloeistoffen op de aansluiting van de voedingskabel.
- Richt de hete waterstraal niet op lichaamsdelen: gevaar voor brandwonden!
- Raak warme oppervlakken niet aan. Gebruik de handgrepen en de knoppen.
- Nadat de machine uitgezet is met de hoofdschakelaar op de achterkant, moet de stekker uit het stopcontact gehaald worden:
  - in geval van storingen;
  - wanneer de machine gedurende een lange tijd niet wordt gebruikt;
  - voordat de machine wordt gereinigd.
- Trek aan de stekker en niet aan de voedingskabel.
- Raak de stekker niet met natte handen aan.
- Gebruik de machine niet als de stekker, de voedingskabel of de machine zelf beschadigd zijn.
- Breng op geen enkele wijze wijzigingen aan de machine of de voedingskabel aan. Alle reparaties moeten uitgevoerd worden door een door Philips erkende reparateur, om elk gevaar te voorkomen.
- De machine is niet bedoeld om gebruikt te worden door kinderen jonger dan 8 jaar.

- De machine kan gebruikt worden door kinderen van 8 jaar (en ouder) indien ze voorafgaand zijn ingelicht over het juiste gebruik van de machine en zich bewust zijn van de bijbehorende gevaren of onder toezicht staan van een volwassene.
- Reiniging en onderhoud dienen niet door kinderen uitgevoerd te worden, tenzij ze ouder dan 8 jaar zijn en onder toezicht staan van een volwassene.
- Houd de machine en de voedingskabel uit de buurt van kinderen die jonger dan 8 jaar zijn.
- De machine kan gebruikt worden door personen met verminderde fysieke, mentale, sensorische capaciteiten of zonder ervaring en/of onvoldoende bekwaamheid indien ze voorafgaand zijn ingelicht over het juiste gebruik van de machine en zich bewust zijn van de bijbehorende gevaren of onder toezicht staan van een volwassene.
- Kinderen moeten in de gaten gehouden worden om er zeker van te zijn dat ze niet met het apparaat spelen.
- Steek geen vingers of andere voorwerpen in de koffiemolens.

---

### **Waarschuwingen**

- De machine is uitsluitend bedoeld voor huishoudelijk gebruik en is niet gebouwd voor gebruik in ruimten zoals kantines of keukens van winkels, kantoren, fabrieken of andere werkomgevingen.
- Plaats de machine altijd op een vlakke en stabiele ondergrond.
- Plaats de machine niet op hete oppervlakken, in de buurt van warme ovens, verwarmingsapparatuur of gelijksoortige warmtebronnen.

- Vul het reservoir altijd alleen met gebrande koffiebonen. Poederkoffie, oploskoffie, ongebrande koffie en andere voorwerpen die in het koffiebonenreservoir worden gedaan, kunnen de machine beschadigen.
- Laat de machine afkoelen alvorens er onderdelen in te plaatsen of uit te verwijderen. De verwarmende oppervlakken blijven na het gebruik nog warm.
- Vul het reservoir niet met warm of kokend water. Gebruik alleen koud niet koolzuurhoudend drinkwater.
- Gebruik voor de reiniging geen schurende poeders of agressieve schoonmaakmiddelen. Een zachte met water bevochtigde doek is voldoende.
- Voer regelmatig de ontkalking van de machine uit. Als deze handeling niet wordt verricht, zal het apparaat ophouden met goed te werken. In dat geval valt de reparatie niet onder de garantie!
- Bewaar de machine niet bij een temperatuur van minder dan 0 °C. Het resterende water in het verwarmingssysteem kan bevriezen en de machine beschadigen.
- Laat geen water in het reservoir staan als de machine een lange periode niet gebruikt zal worden. Het water zou vervuild kunnen raken. Gebruik altijd vers water wanneer de machine gebruikt wordt.
- Denk eraan dat dit apparaat met een netwerk verbonden is, met het mogelijke risico dat het toegankelijk is voor niet bevoegde personen. Indien u onverklaarbaar gedrag bemerkt, neem contact op met het servicecentrum van Philips.
- Let op de plaatsing van de machine in uw woning zodat het actieveld niet beperkt wordt terwijl u het gebruikt via

de App (bijv. ver van routers, magnetrons, docking stations etc.).

---

### **Elektromagnetische velden**

Dit apparaat voldoet aan alle standaarden en toepasbare normen met betrekking tot de blootstelling aan elektromagnetische velden.

---

### **Afdanken van het apparaat**



Dit symbool op het product geeft aan dat het product in overeenstemming is met de Europese Richtlijn 2012/19/EU. Informeer naar het van kracht zijnde systeem voor gescheiden inzameling voor elektrische en elektronische producten. Volg de lokale regelgeving bij het afdanken van het product en zet het niet bij het huisafval. De juiste afdanking van oude producten helpt om negatieve gevolgen voor het milieu en de menselijke gezondheid te voorkomen.



# Verklaring van overeenstemming

Philips Consumer Lifestyle B.V.

# PHILIPS

426

2014/07

(Document No. / Documentnummer)

(Year, Month (yyyy/mm) in which the CE mark is affixed / Jaar, maand waarin de CE markering is uitgegeven)

## EUROPEAN DECLARATION OF CONFORMITY

(Europese Conformiteitsverklaring)

We, PHILIPS CONSUMER LIFESTYLE B.V.

(Company name / Bedrijfsnaam)

TUSSENDIEPEN 4, 9206 AD DRACHTEN, THE NETHERLANDS

(address / adres)

declare under our responsibility that the product(s) HD8969, HD8968, HD8967

(verklaren dat onder onze verantwoordelijkheid de product(en))

Philips

(brand name, merknaam)

(Type version or model, typenummer of model)

ESPRESSO COFFEE MAKER WITH GRINDER

(product description, productbeschrijving)

to which this declaration relates is in conformity with the following harmonized standards:

(waar deze verklaring betrekking op heeft voldoen aan de volgende geharmoniseerde standaarden)

EN 60335-1: (2012)  
 EN 60335-2-15:(2002), Am1 (2005), Am2 (2008), A11 (2012)  
 EN 62233: (2008)  
 EN 55014-1: (2006), Am1 (2009), Am2 (2011)  
 EN 61000-3-2: (2006), Am1 (2009), Am2 (2009), EN 61000-3-3: (2008)  
 EN 55014-2: (1997), Am1 (2001), Am2 (2008)  
 EN 50564: (2011), EN 50581: (2012)  
 EN 300 328: (2012) V1.8.1 & V1.7.1, EN 301 489-1: (2011) V1.9.2  
 EN 301 489-17: (2012) V2.2.1, EN 62479: (2010)

following the provisions of :

(volgens de voorwaarden van:)

2006/95/EC  
 2004/108/EC  
 2009/125/EC, EC/1275/2008  
 2011/65/EC  
 1999/5/EC

And are produced under a quality scheme at least in conformity with ISO 9001 or CENELEC Permanent Documents

(En worden geproduceerd volgens een kwaliteitsprogramma wat minimaal overeenkomt met ISO9001 of de CENELEC permanente documenten)

Only for Medical Devices and R&TTE products:

The Notified Body: IMQ 0051

(Notified Body) (Name and number/ Naam en nummer)

performed: EMC R&TTE

(heeft uitgevoerd) (description of intervention / uitgevoerd testprotocol)

and issued the certificate: 0532-ARSO0045

(en heeft een certificaat uitgegeven) (certificate number / nummer van het certificaat)

Remarks:



Drachten, 17-jun-14

(place, date / plaats, datum)

A. Speelman, CL Compliance Manager

(signature, name and function / handtekening, naam en functie)

**INSTALLATIE**

**Overzicht van het product**

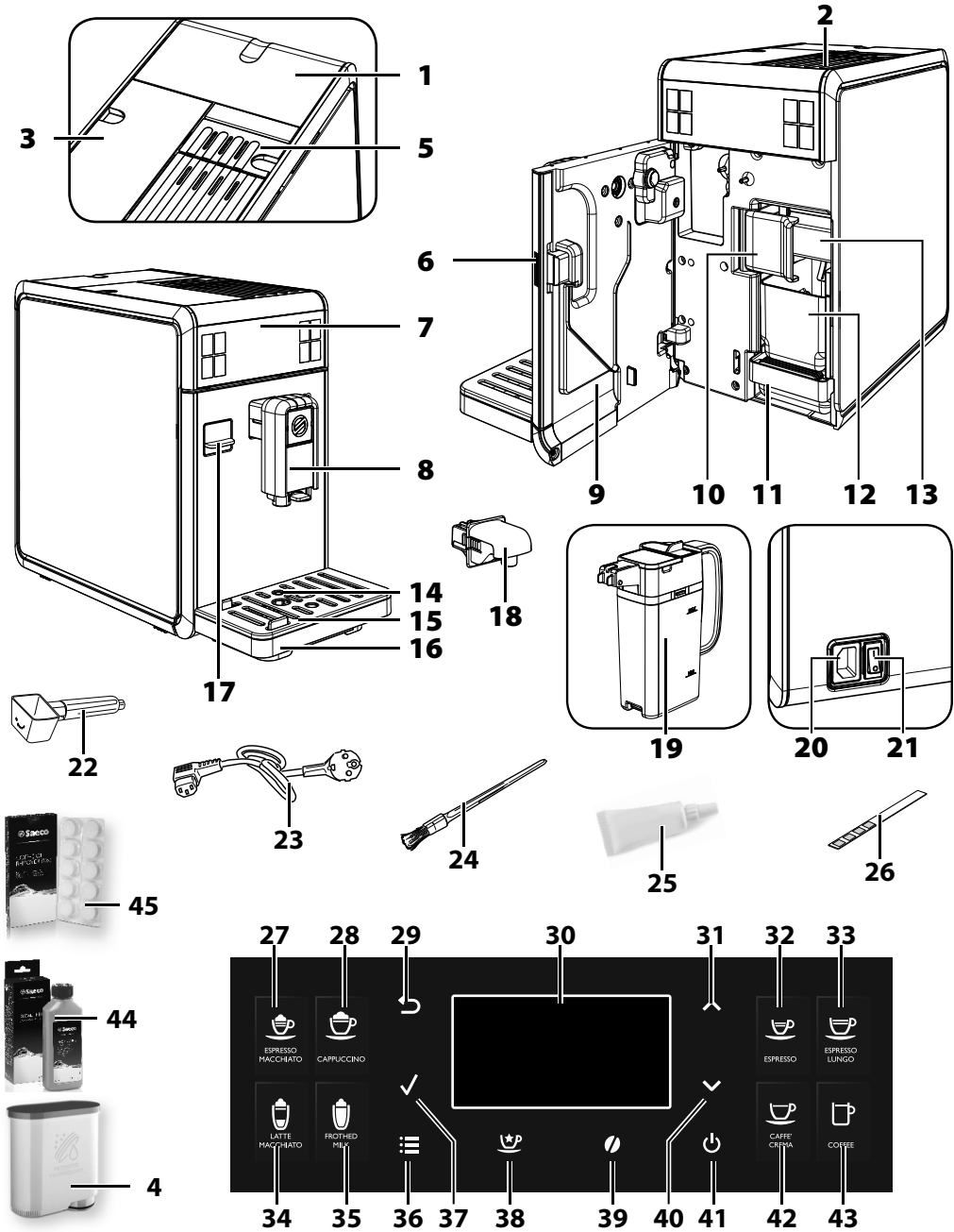

## Algemene beschrijving

---

1. Deksel + Koffiebonenreservoir
2. Kopjeswarmhoudplaat
3. Waterreservoir + deksel
4. AquaClean filter (optioneel)
5. Vak voor voorgemalen koffie
6. Knop voor servicedeur
7. Bedieningspaneel
8. Uitneembare koffietuit
9. Servicedeur
10. Hendel voor blokkering/verwijdering van de zetgroep
11. Lekbakje (intern)
12. Koffiediklade
13. Zetgroep
14. Indicator lekbakje vol
15. Kopjesrooster
16. Lekbakje (extern)
17. Beschermkap
18. Schenkinrichting voor water (uitneembaar)
19. Melkkan
20. Aansluiting voor voedingskabel
21. Hoofdschakelaar
22. Maatlepel voor voorgemalen koffie/sleutel voor de instelling van de maalfijnheid
23. Voedingskabel
24. Reinigingskwast (optioneel)
25. Smeermiddel voor de zetgroep (optioneel)
26. Teststrip voor waterhardheid
27. Toets voor Espresso Macchiato
28. Toets voor Cappuccino
29. Toets "ESC"
30. LCD-display
31. Toets "OMHOOG"
32. Toets voor Espresso
33. Toets voor Espresso Lungo
34. Toets voor Latte Macchiato
35. Toets voor Opgeschuimde Melk
36. Toets "MENU"
37. Toets "OK"
38. Toets voor "Speciale dranken"
39. Toets voor "Aroma" - Voorgemalen koffie
40. Toets "OMLAAG"
41. Stand-by toets
42. Toets voor Caffè Crema
43. Koffietoets
44. Ontkalkingsoplossing (optioneel)
45. Koffieolieverwijderingstabletten (optioneel)

## VOORBEREIDENDE HANDELINGEN

### Verpakking van de machine

De originele verpakking is ontworpen en vervaardigd om de machine tijdens het transport te beschermen. Het is raadzaam om de verpakking te bewaren voor eventueel transport in de toekomst.

### Installatie van de machine

**1** Haal het lekbakje met rooster en de kan uit de verpakking.

**2** Haal de machine uit de verpakking.

**3** Voor een optimaal gebruik, wordt het aangeraden om:

- een veilige ondergrond te kiezen die goed geëffend is, waar niemand de machine kan omgooien of zich eraan kan verwonden;
- een voldoende verlichte, hygiënische omgeving te kiezen met een gemakkelijk toegankelijk stopcontact;
- ervoor te zorgen dat er voldoende ruimte vrij rondom de machine is, zoals op de afbeelding is aangegeven.

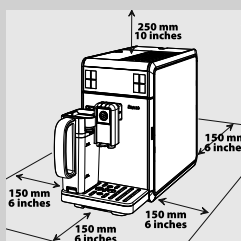

**4** Plaats het (externe) lekbakje met rooster helemaal in de machine. Controleer of het goed geplaatst is; een "KLIK" bevestigt dat het op de juiste plek zit.

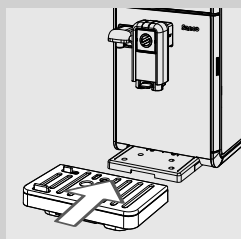

#### **Opmerking:**

Het lekbakje heeft als doel het water op te vangen dat uit de koffietuit komt tijdens de spoel-/zelfreinigingscycli en de eventuele koffie die wordt gemorst tijdens de bereiding van de dranken. Leeg en was het lekbakje dagelijks en elke keer wanneer de indicator voor lekbakje vol omhoog is gekomen.

**5** Til de buitenste linker beschermkap van de kan op.

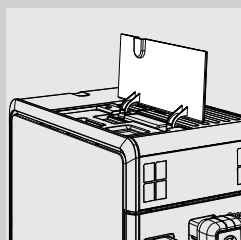

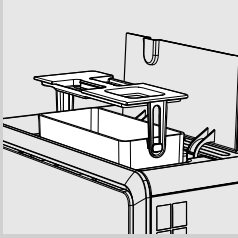

- 6** Til het waterreservoir uit de machine met behulp van de op de binnendecksel geïntegreerde handgreep.

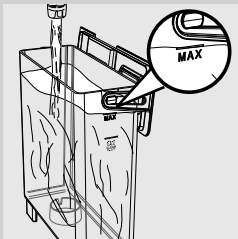

- 7** Spoel het reservoir met vers water.

- 8** Vul het reservoir met vers drinkwater tot het MAX niveau en plaats het terug in de machine. Controleer of het goed geplaatst is.



**Waarschuwing:**

**Vul het reservoir niet met warm, kokend of koolzuurhoudend water of andere vloeistoffen die het reservoir en de machine zouden kunnen beschadigen.**

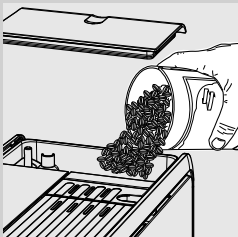

- 9** Haal de deksel van het koffiebonenreservoir. Vul het langzaam met koffiebonen.



**Opmerking:**

Het koffiebonenreservoir bevat een trechter die tijdens het malen trilt en de bonen in de koffiemolen leidt.



**Waarschuwing:**

**Vul het reservoir alleen met koffiebonen. Poederkoffie, oploskoffie, gekarameliseerde koffie, ongebrande koffie en andere voorwerpen die in het koffiebonenreservoir worden gedaan, kunnen de machine beschadigen.**

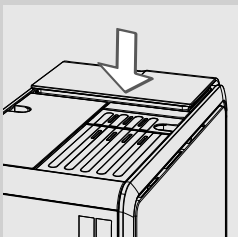

- 10** Plaats de deksel terug op het koffiebonenreservoir.

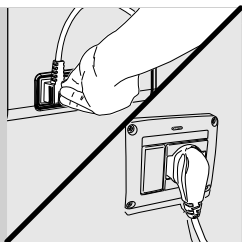

**11** Steek de stekker in het contact aan de achterkant van de machine.

**12** Steek de stekker aan het andere uiteinde van de voedingskabel in een stopcontact met de juiste spanning.

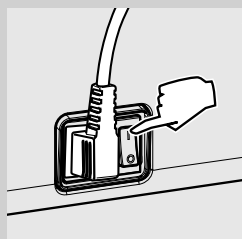

**13** Zet de hoofdschakelaar aan de achterkant in de stand "I" om de machine in te schakelen.

### **Demomodus functie**

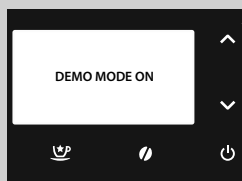

De machine is voorzien van een programma om de werking te simuleren. Door de toets "⏻" voor meer dan acht seconden ingedrukt te houden, gaat de machine in het demo programma. Om uit de demo te gaan, maak de voedingskabel los en zet de machine opnieuw aan.

## EERSTE INSCHAKELING

Voor het eerste gebruik moet het volgende gebeuren:

- 1) de taal moet geselecteerd worden;
- 2) de machine voert een automatische spoel-/reinigingscyclus uit;
- 3) er moet een handmatige spoelcyclus gestart te worden.

### Taal selecteren

Bij het eerste gebruik moet de taal geselecteerd worden.

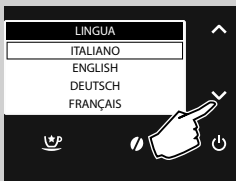

- 1 Het hiernaast afgebeelde display wordt weergegeven. Kies de gewenste taal door op de scrolltoetsen "▼" of "▲" te drukken.



- 2 Druk op de toets "✓" om te bevestigen.



- 3 De machine is bezig met opwarmen.



- 4 Wanneer de machine is verwarmd, vult deze automatisch het watercircuit.

### Automatische spoel-/reinigingscyclus

Nadat de machine is opgewarmd, zal deze een automatische spoel-/zelf-reinigingscyclus van de interne circuits met vers water uitvoeren. Deze handeling vergt minder dan een minuut.



- 1 Zet een kannetje onder de koffietuit om de kleine hoeveelheid water die eruit komt op te vangen.

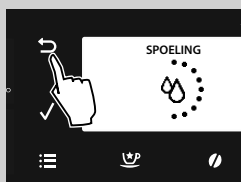

- 2 Het hiernaast afgebeelde display wordt weergegeven. Wacht totdat de cyclus automatisch eindigt.



#### Opmerking:

Druk op toets "↶" als men de afgifte wenst te stoppen.

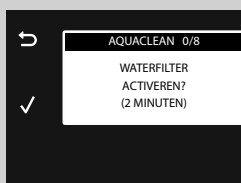

- 3 Wanneer de bovenstaande handelingen zijn beëindigd, geeft de machine het hiernaast afgebeelde display weer. Op het display verschijnt dit symbool om aan te geven dat het AquaClean filter geïnstalleerd moet worden.



#### Opmerking:

Raadpleeg het hoofdstuk "AquaClean waterfilter" voor meer informatie over het filter en de wijze van installeren. Indien u wenst het op een ander moment te installeren, druk dan op de toets "↶" en ga verder met de handmatige spoelcyclus.



#### Opmerking:

Het symbool "⌘" verschijnt alleen indien uw machine is voorzien van een Bluetooth interface en indien deze geactiveerd is.



## Handmatige spoelcyclus

Bij het eerste gebruik van de machine is het noodzakelijk een spoelcyclus te starten.

Tijdens dit proces wordt de cyclus voor de koffieafgifte geactiveerd en stroomt het verse water door de koffietuit. De handeling vergt enkele minuten.



- 1 Zet een kannetje onder de koffietuit.



- 2 Controleer of de machine het hiernaast afgebeelde display weergeeft.



- 3 Druk op de toets "☪" om in het menu voor de aromakeuze te gaan.



- 4 Om de functie voor de afgifte van voorgemalen koffie te kiezen, dient men op de scrolltoetsen "∨" of "∧" te drukken totdat het icoon "☪" wordt weergegeven.



### Opmerking:

voeg geen voorgemalen koffie toe in het vak.



- 5 Druk op de toets "☪".



- 6** Bij het kiezen van het product, vraagt de machine om het toevoegen van gemalen koffie te bevestigen. Druk op de toets "✓". De machine begint met water uit de koffietuit te geven. Leeg het kannetje na beëindiging van de afgifte.

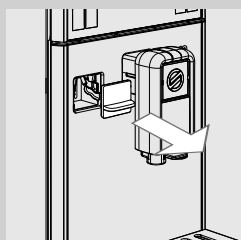

- 7** Verwijder de beschermkap.



**Opmerking:**

Bewaar de beschermkap zorgvuldig.

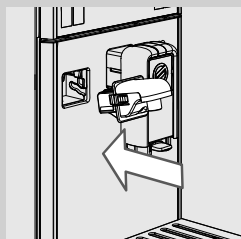

- 8** Houd de schenkinrichting voor water een beetje schuin en plaats deze helemaal in de geleiders van de machine. Duw en draai de schenkinrichting voor water naar beneden totdat deze vast haakt aan de machine zoals wordt getoond in de afbeelding.

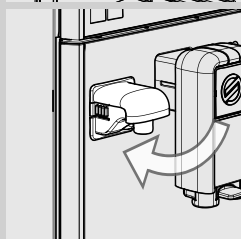

- 9** Plaats het lege kannetje onder de schenkinrichting voor heet water.

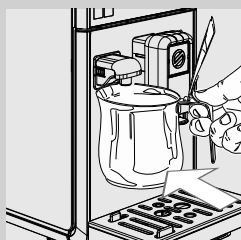

- 10** Druk op de toets "☺".





**11** Druk op de toets "✓".



**12** Druk op de toets "✓". Wanneer de verwarmingsfase is beëindigd, begint de machine water te geven.



**13** Na water te hebben verstrekt, verwijder het kannetje en leeg deze.

**14** Herhaal de onder stap 10 tot stap 13 beschreven handelingen totdat er geen water meer in het reservoir zit, ga vervolgens verder met stap 15.

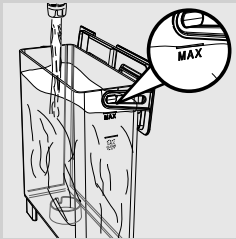

**15** Vul tenslotte het waterreservoir opnieuw tot het MAX niveau. Nu kunt U koffie zetten.  
Het hiernaast afgebeelde symbool wordt weergegeven.



**Opmerking:**

Als de machine gedurende twee of meer weken niet gebruikt is, zal er bij inschakeling een automatische spoel-/zelfreinigingscyclus worden uitgevoerd. Vervolgens moet er een handmatige spoelcyclus gestart worden, zoals hierboven beschreven.

De automatische spoel-/zelfreinigingscyclus wordt ook opgestart wanneer de machine in stand-by staat of langer dan 15 minuten uitgeschakeld is. Na beëindiging van de cyclus kunnen er producten worden verstrekt.

## METING EN PROGRAMMERING VAN DE WATERHARDHEID

De meting van de waterhardheid is erg belangrijk om de frequentie voor de ontkalking van de machine te bepalen en voor de installatie van het "AquaClean" waterfilter (raadpleeg het volgende hoofdstuk voor nadere details over het waterfilter).

Voor de meting van de waterhardheid moeten de volgende aanwijzingen worden nageleefd:

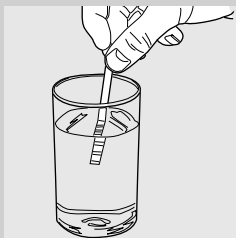

- 1 Dompel de teststrip voor de waterhardheid (meegeleverd met de machine) gedurende 1 seconde in het water.



### Opmerking:

De teststrip kan maar voor één meting gebruikt worden.

- 2 Wacht een minuut.

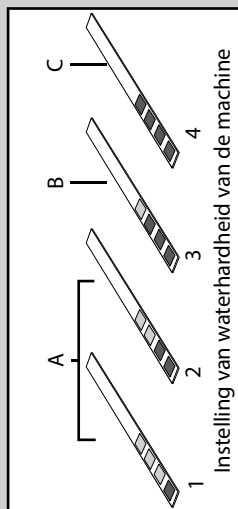

- 3 Controleer hoeveel vierkantjes rood worden en raadpleeg vervolgens de tabel hiernaast.



### Opmerking:

De nummers op de teststrip komen overeen met de instellingen voor de afstelling van de waterhardheid.

Om precies te zijn:

- 1 = 1 (zeer zacht water)
- 2 = 2 (zacht water)
- 3 = 3 (hard water)
- 4 = 4 (zeer hard water)

De letters komen overeen met de tekenjes die zich aan de basis van het "AquaClean" waterfilter bevinden (zie volgende hoofdstuk).



- 4 Druk op de toets "☰" om in het hoofdmenu van de machine te gaan.

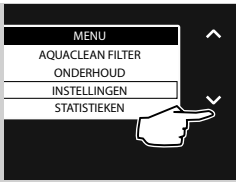

5 Druk op de toets "✓" om "INSTELLINGEN" te kiezen.

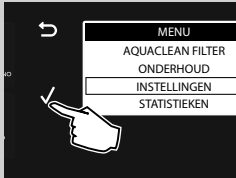

6 Druk op "✓" om te bevestigen.

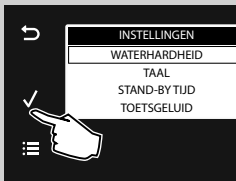

7 Druk op "✓" om de keuze "WATERHARDHEID" te bevestigen.

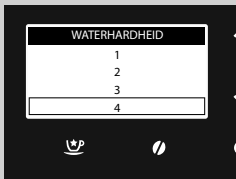

8 Druk op "✓" om de keuze "WATERHARDHEID" te bevestigen.

**Opmerking:**

De machine wordt geleverd met een standaard instelling voor de waterhardheid die overeenkomt met de meeste soorten water.

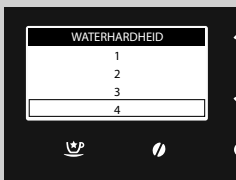

9 Druk op de toets "✓" om de waarde te vermeerderen of op de toets "∧" om de waarde te verminderen.

10 Druk op de toets "✓" om de instelling te bevestigen.



11 Druk op de toets "☰" om het programmeringsmenu te verlaten. De machine is nu klaar voor het maken van koffie.

**AQUACLEAN WATERFILTER**

Het AquaClean filter is ontworpen om de afzet van kalkaanslag in uw koffiemachine te verminderen en om gefilterd water te leveren dat in staat is om het aroma en de smaak van elk kopje koffie te bewaren. Door de serie van 8 AquaClean filters te gebruiken zoals aangegeven in deze gebruiksaanwijzing is het niet nodig om de ontkalking van de machine uit te voeren gedurende 2 jaar of 5000 kopjes (met een inhoud van 100 ml).

**Opmerking:**

vervang het AquaClean filter wanneer het icoon van het filter op het display begint te knippen. Vervang het AquaClean filter minstens elke 3 maand, ook als de machine nog niet heeft aangegeven dat het vervangen moet worden.

Na een bepaalde tijd van gebruik, geeft de machine aan dat het nodig is om het filter te vervangen. Op deze manier is het mogelijk om het filter 8 keer te vervangen voordat het nodig is om te ontkalken. Dit komt overeen met circa 5000\* producten!

(\* ) op basis van kopjes van 100 ml.

**Vorbereiding en installatie van het AquaClean filter**

- 1** Haal het AquaClean filter uit de verpakking en schud het filter voor 5 seconden, dompel het in verticale positie met de opening naar boven in koud water en druk zachtjes op de zijkanten om de luchtbelletjes er uit te laten.

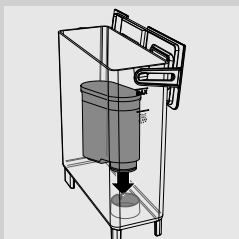

- 2** Plaats het AquaClean filter in het lege waterreservoir. Het waterfiltertje kan geïnstalleerd blijven. Duw het AquaClean filter zo ver mogelijk naar beneden.

## Activering van het AquaClean filter

U kunt het AquaClean filter installeren tijdens de eerste installatie als onderdeel van de installatieprocedure. Indien het AquaClean filter niet is geïnstalleerd tijdens het eerste gebruik, kan het later geïnstalleerd worden door in het menu te gaan zoals hierna beschreven.



- 1 Druk op de toets "☰" om in het hoofdmenu van de machine te gaan.



- 2 Druk op de toets "✓" om "AQUACLEAN FILTER" te kiezen.



- 3 Druk op "✓" om te bevestigen.

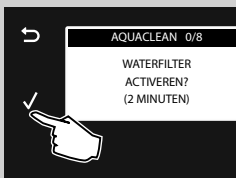

- 4 Het display toont het aantal AquaClean filters die eerder geïnstalleerd zijn van 0 tot 8 filters. Het display vraagt of u het filter wil activeren. Druk op de toets "✓" om de procedure voor de activering van het filter te bevestigen.



**Opmerking:**

in het geval men het filter niet wil activeren, kan men het menu verlaten met de toets "↶".



**Opmerking:**

rechts bovenin op het display wordt het aantal al geïnstalleerde filters op de machine aangegeven. In dit geval wordt getoond hoe het eerste filter

geïnstalleerd moet worden. Het is belangrijk het aantal in de gaten te houden, want na het achtste filter (wanneer de tekst **8/8** verschijnt) vraagt de machine een ontkalkingscyclus uit te voeren bij de volgende installatie van het filter.

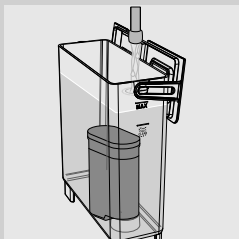

- 5** Het display vraagt het filter te plaatsen en het waterreservoir te vullen. Maak het AquaClean filter klaar en installeer het in het waterreservoir (raadpleeg "Vorbereitung en installatie van het AquaClean filter"). Vul het waterreservoir tot aan de aanduiding van het MAX niveau.

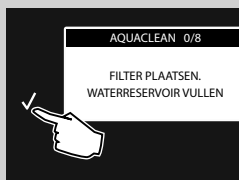

- 6** Druk op "✓" om te bevestigen.

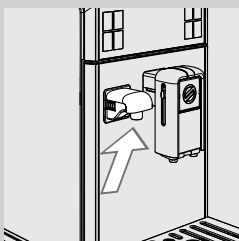

- 7** Controleer of de schenkinrichting voor water goed geïnstalleerd is.

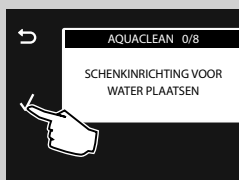

- 8** Druk op "✓" om te bevestigen.



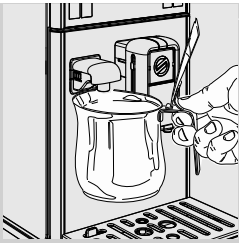

**9** Plaats een kannetje onder de schenkinrichting voor heet water.

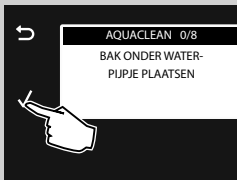

**10** Druk op "✓" om te bevestigen.



**11** De machine begint met water te geven. Het hiernaast afgebeelde scherm wordt weergegeven.



**12** Verwijder het kannetje na beëindiging van de afgifte en leeg het. De machine geeft het hiernaast afgebeelde display weer. Het icoon toont de prestatie van het net geïnstalleerde AquaClean filter. Op het scherm van de machine verschijnt het icoon AquaClean 100% om aan te geven dat het filter geactiveerd is.

### Vervanging van het AquaClean filter

Vervang het AquaClean filter wanneer het icoon van het filter op het display begint te knippen.

### Aanduiding over de capaciteit van het filter



- 1** Wanneer het nieuwe filter geïnstalleerd is, is de status van het icoon van het filter 100%.



- 2** Dit percentage neemt met het gebruik van de machine geleidelijk af van 100% tot 20%.



- 3** Het filter van het icoon begint om de 2 seconden te knippen wanneer de prestatie van het filter onder de 10% zakt. Dit geeft aan dat de prestaties van het filter zo veel zijn verminderd dat het filter verwijderd moet worden en een nieuwe geïnstalleerd moet worden.



- 4** Als het filter niet vervangen wordt, zal het icoon om de 1 seconde beginnen te knippen wanneer de prestatie zakt tot 0%. Indien deze aanduiding wordt genegeerd, zal het display niet langer het icoon van het filter weergeven.



- 5** Indien het display niet langer het icoon van het filter weergeeft, moet eerst de kalk uit de machine verwijderd worden voordat er een nieuwe filter geïnstalleerd wordt.



#### Waarschuwing:

**Als het filter niet op tijd vervangen wordt, zal de machine vragen een ontkalkingscyclus uit te voeren.**

## Hoe wordt het filter vervangen

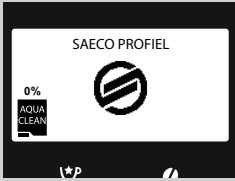

- 1 Druk op de toets "☰" om in het hoofdmenu van de machine te gaan. Druk op de toets "✓" om "AQUACLEAN FILTER" te kiezen. Druk op "✓" om te bevestigen.

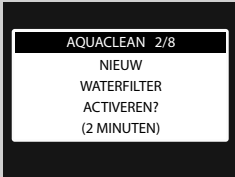

- 2 Het display toont het aantal AquaClean filters die eerder geïnstalleerd zijn van 0 tot 8 filters. Het display vraagt of u een nieuw filter wil activeren. Druk op de toets "✓" om te bevestigen.

- 3 Volg de aanwijzingen vermeld op het scherm om het nieuwe filter te installeren, vul het waterreservoir en plaats de schenkinrichting voor het water. Druk op de toets "✓" om elke stap te bevestigen.

- 4 Op het scherm voor de activering van het filter verschijnt een voortgangsbalk die de status van de voortgang van de activering van het filter aangeeft.



- 5 Wanneer de bovenstaande handelingen zijn beëindigd, geeft de machine het hiernaast afgebeelde display weer. Op het scherm van de machine verschijnt het icoon AquaClean 100% om aan te geven dat het filter geactiveerd is.

### ! Waarschuwing:

**Indien men het laatste filter van de serie van 8 gebruikt, zal er gevraagd worden om de ontkalking uit te voeren voor het filter te activeren. Raadpleeg het hoofdstuk met betrekking tot de ontkalking van de machine.**

### Vervanging van het filter na gebruik van 8 filters



- 1 Druk op de toets "☰" om in het hoofdmenu van de machine te gaan. Druk op de toets "✓" om "AQUACLEAN FILTER" te kiezen. Druk op "✓" om te bevestigen.



- 2 Het display geeft aan dat het nodig is de kalk te verwijderen uit de machine voordat het nieuwe filter geactiveerd wordt. Druk op de toets "✓" om de procedure voor de verwijdering van kalk te activeren.



#### Opmerking:

indien men niet onmiddellijk de procedure voor het verwijderen van de kalk wil uitvoeren, druk meerdere keren op de toets "↶" om het menu van het filter te verlaten.

- 3 Na de procedure voor de verwijdering van de kalk, vraagt het display of u het AquaClean filter wil installeren. Volg de stappen beschreven in "Vervanging van het AquaClean filter". Voer de vervanging van het filter uit zoals beschreven in de voorgaande paragraaf.

**BLUETOOTH-VERBINDING** alleen voor de modellen: HD8969 en HD8977 HD8978



Om toegang te krijgen tot de functies van de machine, moet men de app op het eigen mobiele apparaat downloaden.

Om de GranBaristo Avanti te verbinden met uw mobiele apparaat, download de Saeco Avanti App beschikbaar in de App Store en op Google Play of scan met uw mobiele apparaat de QR code op het voorblad. Of als alternatief, maak verbinding met de site [www.saeco.com/Avanti-app](http://www.saeco.com/Avanti-app) met het apparaat waarop u de app wilt gebruiken.



**Opmerking:**

Voordat u begint met verbinden, moet u er voor zorgen dat de Bluetooth functie op uw mobiele apparaat geactiveerd is.

De Bluetooth-functie van GranBaristo Avanti is standaard ingeschakeld. Indien het is uitgeschakeld, volg de volgende aanwijzingen op om het opnieuw in te schakelen:



- 1 Druk op de toets "☰" om in het hoofdmenu van de machine te gaan.

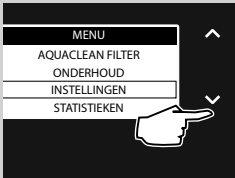

- 2 Druk op de toets "✓" om "INSTELLINGEN" te kiezen. Druk op "✓" om te bevestigen.

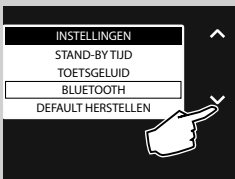

- 3 Druk op de toets "✓" om "BLUETOOTH" te selecteren.

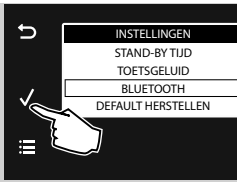

4 Druk op "✓" om te bevestigen.

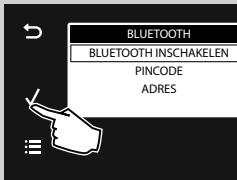

5 Het menu voor het beheer van de "**BLUETOOTH**" wordt weergegeven. Druk op "✓" om de functie op de machine in te schakelen waardoor het mobiele apparaat met de machine verbonden kan worden.

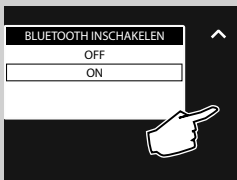

6 Druk op de toets "▼" om "ON" te selecteren.

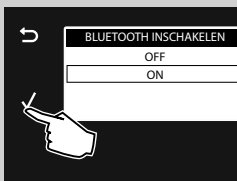

7 Druk op "✓" om te bevestigen. Op deze wijze wordt de Bluetooth geactiveerd.

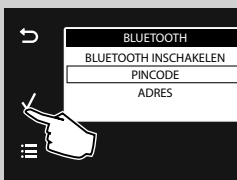

8 Druk op de toets "▼" om "PINCODE" te selecteren. Druk op "✓" om te bevestigen.

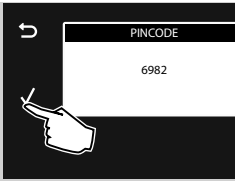

- 9** Noteer de code, aangezien deze gevraagd zal worden tijdens het verbinden maken met het mobiele apparaat.

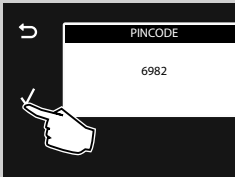

- 10** Druk op "✓" om te bevestigen. Druk op de toets "☰" om het menu te verlaten.



- 11** Voer de pincode in wanneer deze door de app wordt gevraagd en wacht tot er verbinding wordt gemaakt.

Het symbool "⌘" dat op het display verschijnt, geeft aan dat de verbinding succesvol heeft plaatsgevonden. Nu bent u rechtstreeks met uw koffiemachine verbonden via uw mobiele apparaat.



**Let op:**

**Gebruik de Saeco Avanti App om uw Gran Baristo te bedienen, maar alleen als u in staat bent de machine te zien om schade aan personen of zaken te voorkomen!**

**Het is niet mogelijk om de functie voor voorgemalen koffie te gebruiken wanneer de machine met de app bedient.**



**Waarschuwing:**

**Indien men de pincode 5 keer verkeerd intoetst, zal de machine om veiligheidsredenen de bluetooth-verbinding uitschakelen. Het is dan nodig om het opnieuw te activeren zoals eerder is uitgelegd.**



**Opmerking:**

Avanti App is compatibel met iPad 3/4/Air/mini met retina display, met iOS7 en nieuwere versies; en met Samsung Galaxy Tab 3 (8.0" )/Tab 4 (10.1" )/Note pro LTE (12.2" ), Nexus 7 2013 (7" ), Sony Xperia Z LTE (10.1" ), met Android versie 4.3 en nieuwer, en Bluetooth versie 4.0 en nieuwer.

## KOFFIEPROFIEL

De machine kan aan de persoonlijke smaak van elke gebruiker voldoen met de mogelijkheid om tot en met een maximum van 6 verschillende profielen in te stellen.

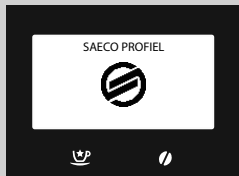

Er is op de machine 1 standaard profiel vooringesteld dat is aangegeven met het icoon aan de linkerkant.

Het is mogelijk 5 andere profielen vrij te geven die geheel gepersonaliseerd kunnen worden. Voor een eenvoudig gebruik wordt elke gebruiker vertegenwoordigd door zijn eigen icoon dat geselecteerd kan worden tijdens de programmering.



### Opmerking:

Om de andere 5 profielen te creëren om dranken naar eigen smaak te personaliseren, raadpleeg het hoofdstuk "**Activering van een nieuw profiel**".

## Activering van een nieuw profiel



1 Druk op de toets "☰" om in het hoofdmenu van de machine te gaan.

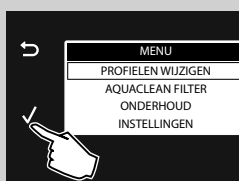

2 Druk op "✓" om te bevestigen.





3 Druk op de toets "✓" om "NIEUW PROFIEL VRIJGEVEN" te kiezen.

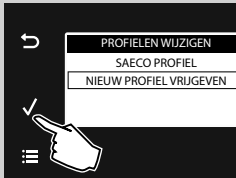

4 Druk op "✓" om te bevestigen.

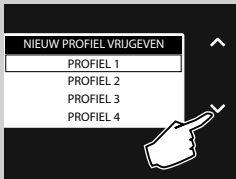

5 Druk op de toets "✓" of de toets "∧" om het gewenste profiel te selecteren waaraan een specifiek icoon wordt verbonden.



**Opmerking:**

Wanneer er al een profiel is geactiveerd, wordt deze niet meer weergegeven in de mogelijke opties.

6 Druk op "✓" om te bevestigen.



7 Nu kunnen de dranken gepersonaliseerd worden (zie hoofdstuk "Programmering van de drank").



**Opmerking:**

Druk op de toets "☰" om het menu te verlaten.

**Profiel selecteren**

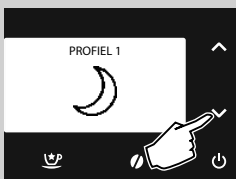

Druk op de toets "✓" of op de toets "∧" om de in de machine opgeslagen profielen te selecteren. De afstellingen verbonden aan het weergegeven profiel worden onmiddellijk actief.



**Opmerking:**

Wanneer er 1 of meer profielen zijn geactiveerd, zijn de toetsen "✓" en "∧" actief op het hoofdscherm.

## Blokking van een gebruikersprofiel

Het is mogelijk een al geactiveerd gebruikersprofiel te blokkeren, maar voorgestelde profielen kunnen niet geblokkeerd worden.



### Opmerking:

In dat geval worden alle bijbehorende instellingen in het geheugen bewaard maar niet weergegeven en het icoon wordt opnieuw beschikbaar in de opties voor de activering. Om het opnieuw te activeren, dient men de paragraaf "**Activering van een nieuw profiel**" te raadplegen.



- 1 Druk op de toets "☰" om in het hoofdmenu van de machine te gaan.

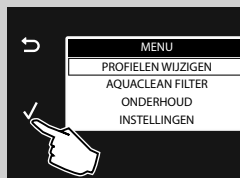

- 2 Druk op "✓" om te bevestigen.

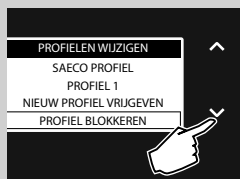

- 3 Druk op de toets "▼" om "PROFIEL BLOKKEREN" te kiezen.

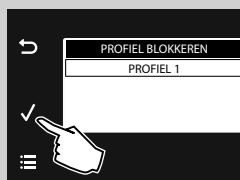

- 4 Druk op de toets "▼" om het te verwijderen profiel te kiezen. Druk op de toets "✓" om te bevestigen. Nu is het profiel geblokkeerd.



### Opmerking:

Op het display hiernaast kunnen net zo veel profielen aanwezig zijn als in het verleden zijn geactiveerd. Alleen het geselecteerde profiel zal worden geblokkeerd.



5 Het hiernaast afgebeelde display wordt weergegeven.

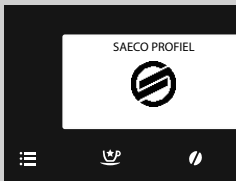

6 Druk op de toets “☰” om het programmeringsmenu te verlaten. De machine is nu klaar voor het maken van koffie.

## INSTELLINGEN

Met de machine kunnen er enkele instellingen worden uitgevoerd om de lekkerste koffie te zetten.

### Saeco Adapting System

Koffie is een natuurlijk product en haar eigenschappen kunnen veranderen afhankelijk van de afkomst, de melange en de branding. De machine is voorzien van een zelf-regulerend systeem dat het mogelijk maakt om alle soorten koffiebonen te gebruiken die in de handel verkrijgbaar zijn, behalve gekarameliseerde of gearomatiseerde koffiebonen.

De machine stelt zich zelf automatisch in na het maken van enkele kopjes koffie om de koffie-extractie te optimaliseren.

### Instelling van de keramische koffiemolen

De keramische maalstenen garanderen altijd een perfecte maalfijnheid en een speciale korrelgrootte voor elke koffiespecialiteit.

Deze technologie zorgt voor het totale behoud van het aroma waardoor de ware Italiaanse smaak in elk kopje wordt gegarandeerd.



**Let op:**

**De keramische koffiemolen bevat bewegende onderdelen die gevaarlijk kunnen zijn. Het is dus verboden er vingers of andere voorwerpen in te steken. Stel de keramische koffiemolen alleen in met de sleutel voor de instelling van de maalfijnheid.**

Het is mogelijk de keramische maalelementen af te stellen om de maalfijnheid van de koffie aan te passen aan uw persoonlijke smaak.

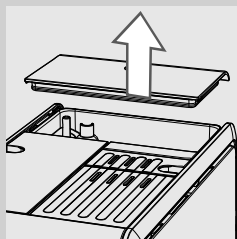

- 1 Haal de deksel van het koffiebonenreservoir af.

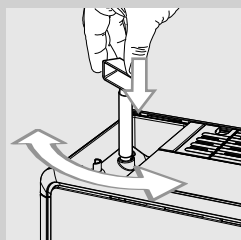

- 2 Druk op de knop voor de instelling van de maalfijnheid geplaatst in het koffiebonenreservoir en draai deze gelijktijdig met **één klik per keer**. Gebruik de sleutel voor de instelling van de koffiemolen die met de machine meegeleverd wordt. Het verschil in smaak is pas merkbaar na het maken van 2-3 kopjes koffie.



**Let op:**

**Om schade te voorkomen aan de machine mag de koffiemolen niet meer dan één klik per keer worden gedraaid.**



### Afstelling koffietuit

De koffietuit is in hoogte verstelbaar, zodat deze beter aangepast kan worden aan de afmetingen van de kopjes die men wenst te gebruiken.

Om de afstelling uit te voeren, moet de koffietuit handmatig worden verhoogd of verlaagd door met de vingers de speciale handgreep te bewegen.

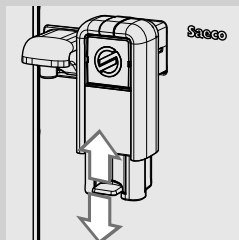

#### Opmerking:

wanneer men de koffietuit verwijderd voor het gebruik van grote bekers of om het te reinigen, let dan op de richting bij het monteren ervan. Als het driehoekje hiernaast zichtbaar is, is de koffietuit verkeerd gemonteerd.

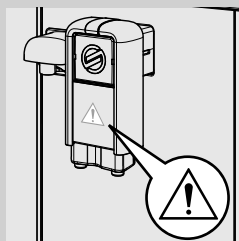

De aangeraden standen zijn:  
Voor het gebruik van kleine kopjes.

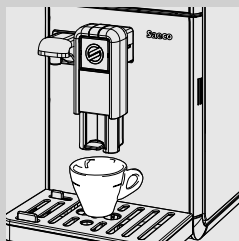

Voor het gebruik van grote bekers.

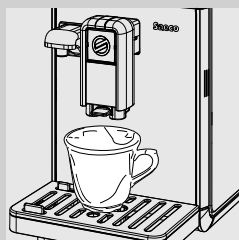

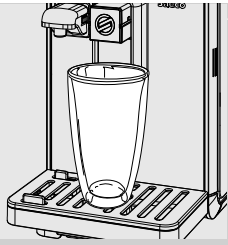

Voor het gebruik van glazen voor Latte Macchiato.



**Opmerking:**

Dit is mogelijk door de koffietuit tegen de machine aan te duwen.

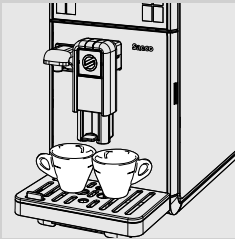

Onder de koffietuit kunnen twee kopjes geplaatst worden om tegelijkertijd twee kopjes koffie te zetten.

## Instelling hoeveelheid koffie per kopje

De machine biedt de mogelijkheid om de hoeveelheid verstrekte koffie of melk in te stellen afhankelijk van uw persoonlijke smaak en de afmetingen van de bekerc/kopjes.

Bij elke druk op de toetsen Espresso "☺", Espresso lungo "☹", Caffè crema "☹" en Caffè Americano "☹" zal de machine een vooraf bepaalde hoeveelheid koffie verstrekken. Elke toets kan afzonderlijk geprogrammeerd worden.

De volgende procedure illustreert de programmering van de toets Espresso "☺".

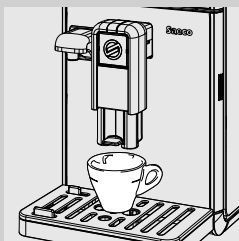

- 1 Plaats een kopje onder de koffietuit.

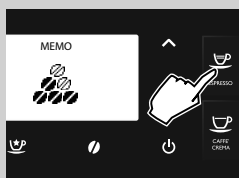

- 2 Houd de toets Espresso "☺" ingedrukt totdat het icoon "MEMO" verschijnt, laat dan de toets los. Nu is de machine bezig met programmeren. De machine begint met de afgifte van de koffie.

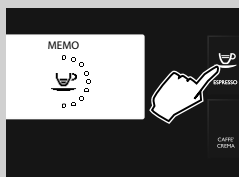

- 3 Druk op de toets Espresso "☺" zodra de gewenste hoeveelheid koffie is bereikt.

Nu is de toets Espresso "☺" geprogrammeerd; bij elke volgende druk op de toets zal de machine de zojuist geprogrammeerde hoeveelheid espresso verstrekken.



### Opmerking:

houd u aan dezelfde procedure voor de programmering van de toetsen Espresso lungo "☹", Caffè crema "☹" en Caffè Americano "☹".

Druk opnieuw op de toets van de geselecteerde koffie om de afgifte te stoppen wanneer de gewenste hoeveelheid is bereikt.

Men kan de hoeveelheid van de drank ook instellen via "PROFIELEN WIJZIGEN" (zie hoofdstuk "Programmering van de drank", optie "HOEVEELHEID KOFFIE").



## KOFFIEAFGIFTE

Controleer voordat u koffie gaat maken of er geen meldingen zijn op het display en of het waterreservoir en het koffiebonenreservoir vol zijn.

### Maken van koffie met koffiebonen

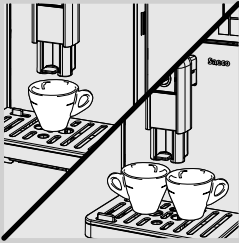

- 1 Plaats 1 of 2 kopjes onder de koffietuit.



- 2 Druk op de toets "☕" voor Espresso, op de toets "☕" voor Espresso lungo, op de toets "☕" voor Caffè crema of op de toets "☕" voor Caffè Americano.



- 3 Om 1 kopje koffie te zetten, dient men één maal op de gewenste toets te drukken. Het hiernaast afgebeelde display wordt weergegeven.



- 4 Om 2 kopjes koffie te zetten, dient men tweemaal achterelkaar op de gewenste toets te drukken. Het hiernaast afgebeelde display wordt weergegeven.

#### **Opmerking:**

in deze werkingsstand maalt en doseert de machine automatisch de juiste hoeveelheid koffie.

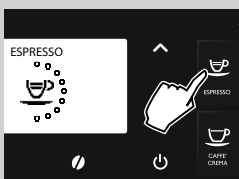

- 5 Na de voorinfusiecyclus begint de koffie uit de koffietuit te stromen.

- 6 De koffieafgifte zal automatisch stoppen wanneer het ingestelde niveau is bereikt; het blijft echter mogelijk om de koffieafgifte eerder te onderbreken door opnieuw op dezelfde toets te drukken die voor de afgifte is gebruikt.

### Maken van koffie met voorgemalen koffie

Deze functie biedt de mogelijkheid om voorgemalen en cafeïnevrije koffie te gebruiken. Met de functie voorgemalen koffie kan men slechts één koffie per keer zetten.

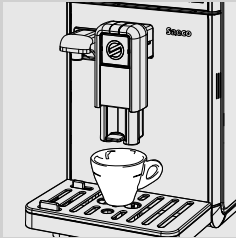

- 1 Plaats een kopje onder de koffietuit.



- 2 Druk op de toets "☉" om in het menu voor de aromakeuze te gaan.



- 3 Om de functie voor de afgifte van voorgemalen koffie te kiezen, dient men op de scrolltoetsen "∨" of "∧" te drukken totdat het icoon "☉" wordt weergegeven.



- 4 Druk op de toets "☉" voor Espresso, de toets "☉" voor Espresso lungo of op de toets "☉" voor Caffè crema.

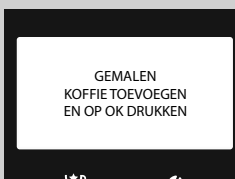

- 5 Bij het kiezen van het product, vraagt de machine om het toevoegen van gemalen koffie te bevestigen.

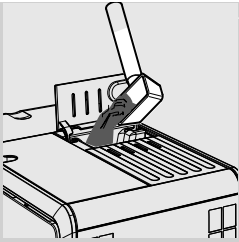

**6** Open de deksel van het vak voor voorgemalen koffie.

**7** Voeg een maatlepel voorgemalen koffie toe in het vak. Gebruik alleen de met de machine meegeleverde maatlepel, sluit vervolgens de deksel van het vak voor voorgemalen koffie.

**⚠ Let op:**

**Doe alleen voorgemalen koffie in het vak voor voorgemalen koffie. Het gebruik van andere producten en voorwerpen kan ernstige schade aan de machine veroorzaken. Dit soort reparaties vallen niet onder de garantie.**



**8** Druk op de toets "✓". Na de voorinfusiecyclus begint de koffie uit de koffietuit te stromen.



**9** De koffieafgifte zal automatisch stoppen wanneer het ingestelde niveau is bereikt; het blijft echter mogelijk om de koffieafgifte eerder te onderbreken door opnieuw op de toets van de geselecteerde drank te drukken.



Na de afgifte keert de machine terug naar het hoofdmenu.

Om nog een koffie te zetten met voorgemalen koffie, moeten de zojuist beschreven handelingen herhaald worden.

**☰ Opmerking:**

Als er in het vak geen voorgemalen koffie is gedaan, zal alleen water worden verstrekt.

Als de dosis te groot is of als er 2 of meerdere maatlepels in worden gedaan, zal de machine de te veel voorgemalen koffie in de koffiediklade legen. Voor voorgemalen koffie kan de hoeveelheid van de afgifte niet opgeslagen worden.

**☰ Opmerking:**

Deze functie blijft gedurende 30 seconden actief, daarna zal de machine de keuze wissen en terugkeren naar de vorige stand.

## MELKKAN

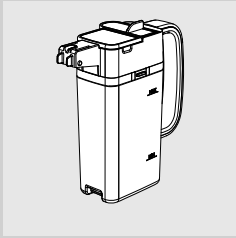

Dit hoofdstuk verklaart het gebruik van de melkkan om dranken op basis van melk te bereiden.



### Opmerking:

Voordat men de melkkan gebruikt, dient men deze eerst zorgvuldig te reinigen, zoals beschreven in het hoofdstuk "Reiniging en onderhoud". We raden U aan de kan met koude melk (circa 5 °C) te vullen.



### Let op:

**Gebruik de kan uitsluitend met melk voor de bereiding van de dranken en reinig de kan met water.**

## Het vullen van de melkkan

De melkkan kan voor of tijdens het gebruik gevuld te worden.

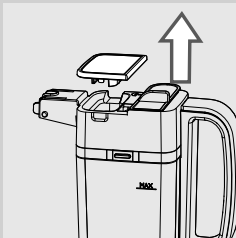

- 1 Til de deksel van de kan op zoals in de figuur wordt getoond.

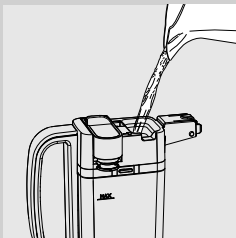

- 2 Schenk de melk in de kan: de hoeveelheid melk dient tussen het minimum niveau (MIN) en het maximum niveau (MAX) aangeduid op de melkkan te liggen. Plaats de deksel terug op de kan.

- 3 De melkkan is klaar voor gebruik.

### Het plaatsen van de melkkan

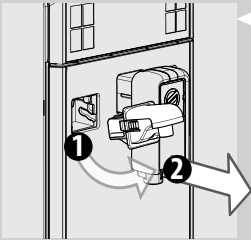

- 1** Indien de schenkinrichting voor water geplaatst is, verwijder het zoals getoond in de figuur:
  - Druk op de twee toetsen aan de zijkant om de schenkinrichting los te maken en til deze een klein beetje op;
  - Trek aan de schenkinrichting voor heet water om deze te verwijderen.

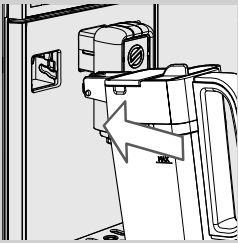

- 2** Houd de melkkan een beetje schuin. Plaats deze in de geleiders van de machine.

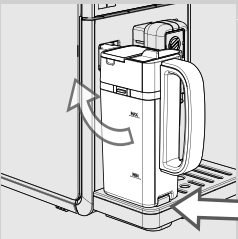

- 3** Druk en draai de kan voorzichtig naar beneden totdat deze bevestigd wordt aan het lekbakje. Plaats de kan niet met kracht.

### Het verwijderen van de melkkan

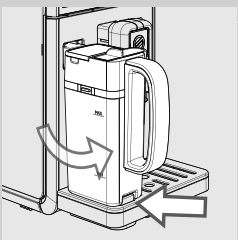

- 1** Draai de kan naar boven totdat deze soepel uit de inzet op het lekbakje loskomt. Haal deze er vervolgens uit.

### Het legen van de melkkan

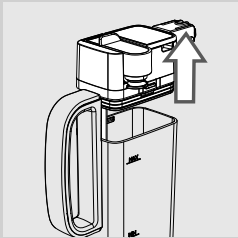
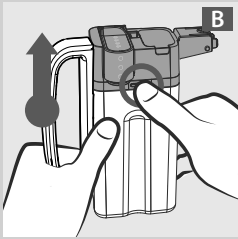
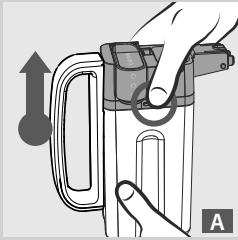

**1** Druk op één van de ontgrendelingsknoppen om het bovenste gedeelte van de melkkan te verwijderen zoals getoond in de afbeeldingen (A of B).

**2** Til het bovenste gedeelte van de melkkan op. Leeg de melkkan en reinig deze grondig.



**Opmerking:**

reinig de melkkan na elk gebruik zoals beschreven staat in het hoofdstuk "Reiniging en onderhoud".

## AFGIFTE VAN DRANKEN MET MELK



**Let op:**

**Gevaar voor brandwonden! Aan het begin van de afgifte kunnen er melk- en stoomspetters vrijkomen. Wacht tot het einde van de cyclus voor de melkkan te verwijderen.**

Op het bedieningspaneel bevinden zich de toetsen om automatisch Espresso Macchiato "☕", Cappuccino "☕", Latte Macchiato "☕" en Opgeschuimde Melk "☕" te bereiden.

Als voorbeeld wordt laten zien hoe men een Cappuccino "☕" zet.

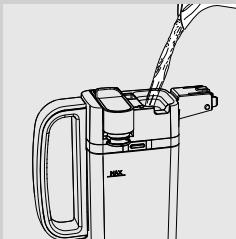

**1**

Vul de kan met melk. De hoeveelheid melk dient tussen het minimum niveau (MIN) en het maximum niveau (MAX) aangeduid op de melkkan te liggen. Plaats de deksel terug op de kan.



**Opmerking:**

Gebruik koude melk (~5 °C / 41°F) met een proteïnegehalte van ten minste 3% om een cappuccino van uitstekende kwaliteit te krijgen. Het is mogelijk om zowel volle melk als halfvolle melk te gebruiken afhankelijk van de persoonlijke smaak.

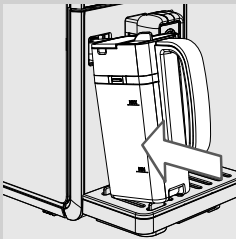

**2**

Plaats de kan in de machine.

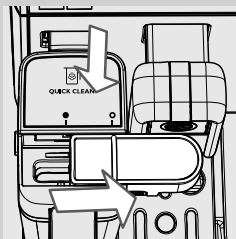

**3**

Schuif de schenkinrichting van de melkkan er naar rechts uit tot het symbool "☕". Zorg ervoor dat de handgreep van de schenkinrichting precies op één lijn staat met het symbool "☕".

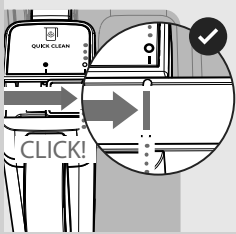

**4** Wanneer de schenkinrichting van de kan in de juiste stand staat, hoort men een KLIK!

**Opmerking:**

Indien de schenkinrichting van de melkkan niet helemaal naar buiten is geschoven, is het mogelijk dat er stoom vrijkomt en dat de melk niet goed opgeschuimd wordt.

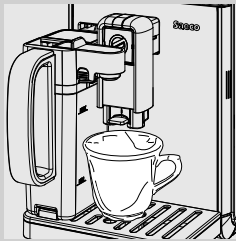

**5** Plaats een beker onder de schenkinrichting van de kan.



**6** Druk op toets Cappuccino "☕" om de afgifte te starten.

**Opmerking:**

Wanneer men bij de afgifte van dranken met melk op de toets ESC "↶" drukt, wordt de afgiftecyclus helemaal gestopt.



**7** De machine herinnert eraan dat het nodig is om de melkkan te plaatsen en de schenkinrichting van de kan naar buiten te schuiven.

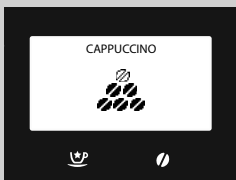

**8** De machine maakt de geprogrammeerde hoeveelheid koffie.





**9** De machine heeft een voorverwarmingstijd nodig: gedurende deze fase wordt het scherm hiernaast weergegeven.

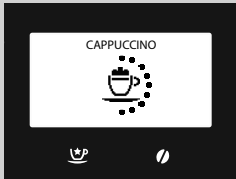

**10** De machine begint met de afgifte van de melk. Om de afgifte te stoppen, dient men opnieuw op de toets van de geselecteerde drank te drukken. De afgifte stopt na enkele seconden.

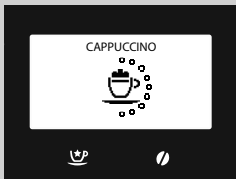

**11** Als de afgifte van de opgeschuimde melk gestopt is, zal de machine koffie verstrekken. Druk opnieuw op de toets van de geselecteerde drank om de afgifte te stoppen.

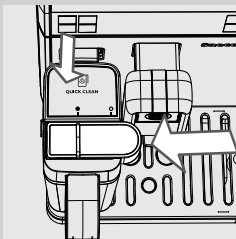

**12** Indien men na de afgifte niet de automatische spoelcyclus van de kan wil uitvoeren, druk op de toets "↻".

**Opmerking:**

Nadat men de melkkan gebruikt heeft, dient men deze te reinigen, zoals beschreven in het hoofdstuk "Reiniging en onderhoud".

**Opmerking:**

Om een Espresso Macchiato "☕" te bereiden, een Latte Macchiato "☕" of een Opgeschuimde Melk "☕" te bereiden, dient men de zojuist getoonde aanwijzingen op te volgen en bij stap 5 op de toets van de gewenste drank te drukken.

### Zelfreinigingscyclus van de kan

Wanneer de bereiding van één of meerdere producten met melk klaar is, kan de machine een snelle reiniging van de leidingen van de kan uitvoeren.



- 1 Het volgende scherm wordt gedurende 20 seconden weergegeven. Druk op de toets "✓" om de cyclus te starten.



#### Opmerking:

in het geval men een andere drank met melk wil maken of men de spoelcyclus niet wil uitvoeren, druk op de toets "↶".

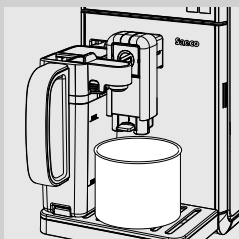

- 2 Schuif de schenkinrichting van de melkkan er naar rechts uit tot het symbool "○". Plaats een kom onder de schenkinrichting van de kan.

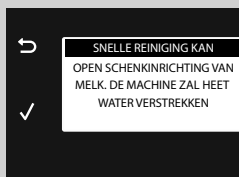

- 3 Druk op de toets "✓".

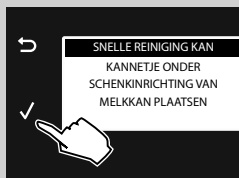

- 4 Het display geeft aan dat de cyclus wordt uitgevoerd. Wanneer de cyclus klaar is, sluit de schenkinrichting van de kan door het tot het symbool "●" te schuiven en leeg de kom.

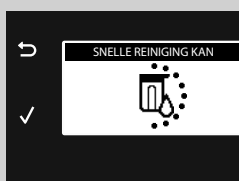

## Instelling hoeveelheid drank met melk

Bij elke druk op de toets Espresso Macchiato "☕", Cappuccino "☕", Latte Macchiato "☕" en Opgeschuimde Melk "☕", verstrekt de machine een vooraf bepaalde hoeveelheid van de gewenste drank in het kopje.

De machine biedt de mogelijkheid om de hoeveelheid van elke drank in te stellen afhankelijk van uw persoonlijke smaak en van de afmetingen van de kopjes.

Als voorbeeld wordt laten zien hoe men een Cappuccino "☕" programmeert.

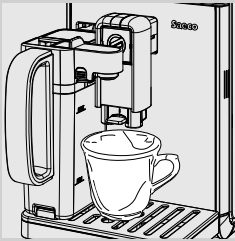

**1** Vul de kan met melk en plaats deze in de machine.

**2** Schuif de schenkinrichting van de melkkan er naar rechts uit tot het symbool "☕". Plaats een beker onder de schenkinrichting van de kan.



**3** Houd de toets Cappuccino "☕" ingedrukt totdat het display hiernaast verschijnt, laat dan de toets los. De machine herinnert eraan dat het nodig is om de melkkan te plaatsen en de schenkinrichting van de kan naar buiten te schuiven. Nu is de machine bezig met programmeren.



**4** De machine maakt de geprogrammeerde hoeveelheid koffie.



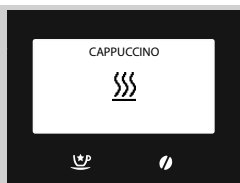

- 5 De machine heeft een voorverwarmingstijd nodig: gedurende deze fase wordt het symbool hiernaast weergegeven.

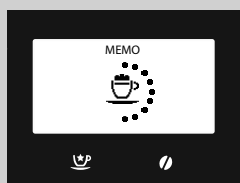

- 6 Wanneer de machine het symbool hiernaast toont, begint de afgifte van de opgeschuimde melk in het kopje. Wanneer de gewenste hoeveelheid opgeschuimde melk is bereikt, dient men opnieuw op de toets van de geselecteerde drank te drukken; de afgifte stopt na enkele seconden.



**Opmerking:**

Indien men een Opgeschuimde Melk "☺" bereidt, stopt de instelling bij stap zes.

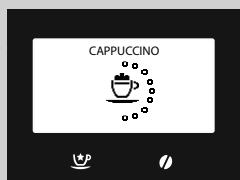

- 7 Als de afgifte van de opgeschuimde melk gestopt is, begint de machine met koffie zetten. Druk opnieuw op de toets van de geselecteerde drank wanneer de gewenste hoeveelheid is bereikt.

Nu is de toets Cappuccino "☺" geprogrammeerd. Bij elke volgende druk op de toets zal de machine de zojuist geprogrammeerde hoeveelheid cappuccino verstrekken.



**Opmerking:**

Om een Espresso Macchiato "☺", een Latte Macchiato "☺" of een Opgeschuimde Melk "☺" te programmeren, dient men de zojuist getoonde aanwijzingen op te volgen en bij stap 3 op de toets van de gewenste drank te drukken.

## SPECIAL DRANKEN

De machine heeft de mogelijkheid om meer producten te verstrekken dan eerder zijn beschreven. Om dit te doen, moeten de volgende aanwijzingen worden nageleefd:



- 1 Druk op de toets "☺" om in het menu "SPECIAL DRANKEN" te gaan.

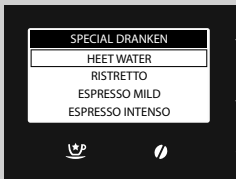

- 2 Selecteer de drank door op de toets "∨" of de toets "∧" te drukken. Druk vervolgens op de toets "√" om de bereiding te starten.
- 3 Om de bereiding van de drank te onderbreken, druk opnieuw op de toets Special Dranken "☺" of op de toets "↶".



### Opmerking:

indien men op de toets Special Dranken "☺" drukt zonder een product te kiezen, zal de machine na 3 minuten terugkeren naar het hoofdmenu.

Met de functie speciale dranken kan er één drank per keer verstrekt worden. Om meerdere dranken te verstrekken, dient men de procedure te herhalen.

## Heet water



### Let op:

**Gevaar voor brandwonden! Aan het begin van de afgifte kunnen er kort water- en stoomspetters vrijkomen. Wacht tot het einde van de cyclus voor de schenkinrichting voor water te verwijderen.**

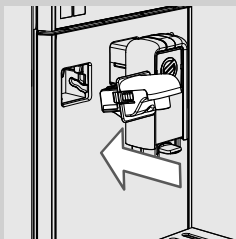

- 1 Verwijder de melkkan, indien geplaatst. Houd de schenkinrichting voor water een beetje schuin en plaats deze helemaal in de geleiders van de machine.

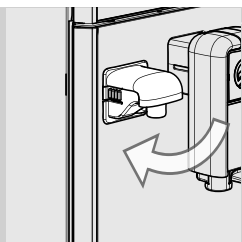

- 2** Duw en draai de schenkinrichting voor water naar beneden totdat deze vast haakt aan de machine zoals wordt getoond in de afbeelding.

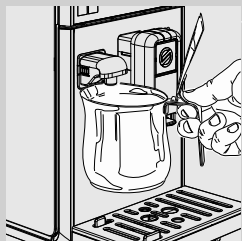

- 3** Plaats een kannetje onder de schenkinrichting voor heet water.

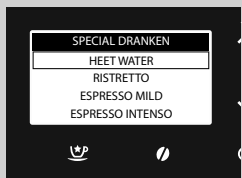

- 4** Druk op de toets "☺" om in het menu "**SPECIAL DRANKEN**" te gaan.

- 5** Druk op de toets "✓" om de bereiding te starten.



- 6** Het hiernaast afgebeelde symbool wordt weergegeven. De machine geeft aan om de schenkinrichting voor water te installeren. Controleer of de schenkinrichting voor water goed geïnstalleerd is. Druk op "✓" om te bevestigen. De machine begint heet water te geven.

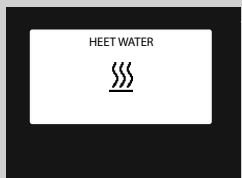

- 7** De machine heeft een voorverwarmingstijd nodig: gedurende deze fase wordt het symbool hiernaast weergegeven.

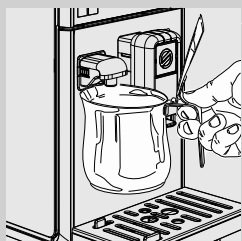

- 8** Verstrek de gewenste hoeveelheid heet water. Om de afgifte van heet water te beëindigen, druk op de toets "↶".

## Instelling afgifte heet water



**Let op:**

**Gevaar voor brandwonden! Aan het begin van de afgifte kunnen er kort water- en stoomspetters vrijkomen. Wacht tot het einde van de cyclus voor de schenkinrichting voor water te verwijderen.**

**1** Zorg dat de machine klaar is voor de afgifte van heet water.



**2** Druk op de toets "☺" om in het menu "SPECIAL DRANKEN" te gaan.



**3** Houd de toets "✓" voor 3 seconden ingedrukt totdat het scherm hiernaast verschijnt.

**4** Druk vervolgens opnieuw op de toets "☺" om te bevestigen.

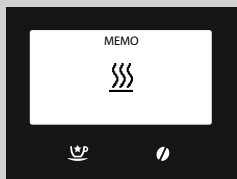

**5** De machine heeft een voorverwarmingstijd nodig: gedurende deze fase wordt het symbool hiernaast weergegeven.

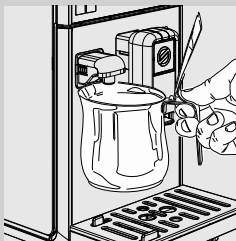

**6** Verstrek de gewenste hoeveelheid heet water.

Om de afgifte van heet water te beëindigen, dient men opnieuw op de toets Speciale Dranken "☺" te drukken.

Nu is de hoeveelheid te verstrekken water geprogrammeerd. Bij elke volgende selectie van de toets zal de machine de zojuist geprogrammeerde hoeveelheid heet water geven.

### **Afgifte van andere dranken uit het menu "Speciale Dranken"**

Met dit menu kan men andere dranken verstrekken afhankelijk van de persoonlijke smaak.

Als voorbeeld wordt laten zien hoe men een sterke espresso zet.



#### **Opmerking:**

Om de andere dranken uit het menu te verstrekken, dient men dezelfde procedure te volgen. Alleen wanneer men het product "Flat White" verstrekt, dient men de machine klaar te maken zoals voor de bereiding van een Cappuccino.

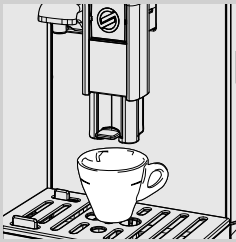

- 1** Plaats 1 kopje onder de koffietuit.

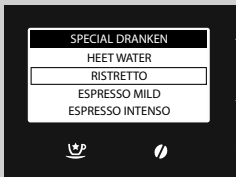

- 2** Druk op de toets " om in het menu "**SPECIAL DRANKEN**" te gaan.
- 3** Selecteer de drank door op de toets " te drukken totdat de menu-ingang "**RISTRETTO**" verschijnt.
- 4** Druk op de toets " om de bereiding te starten.
- 5** De koffieafgifte zal automatisch stoppen wanneer het ingestelde niveau is bereikt; het blijft echter mogelijk om de koffieafgifte eerder te onderbreken door opnieuw op de toets "Speciale Dranken" " te drukken.



## Instelling hoeveelheid afgifte in kopje van andere dranken uit het menu "Speciale Dranken"

Met deze procedure kan de hoeveelheid in het kopje van de andere dranken uit het menu ingesteld worden, afhankelijk van de persoonlijke smaak.

Als voorbeeld wordt laten zien hoe men een sterke espresso zet.



### Opmerking:

Om de andere dranken uit het menu te verstrekken, dient men dezelfde procedure te volgen. Alleen wanneer men het product "Flat White" verstrekt, dient men de machine klaar te maken zoals voor de bereiding van een Cappuccino.

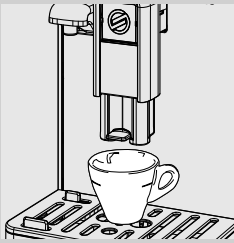

- 1 Plaats 1 kopje onder de koffietuit.



- 2 Druk op de toets "☺" om in het menu "SPECIAL DRANKEN" te gaan.

- 3 Selecteer de drank door op de toets "✓" te drukken totdat de menu-ingang "RISTRETTO" verschijnt.

- 4 Houd de toets "✓" ingedrukt totdat de tekst "MEMO" verschijnt, laat dan de toets los. Nu is de machine bezig met programmeren. De machine begint met de afgifte van de koffie.

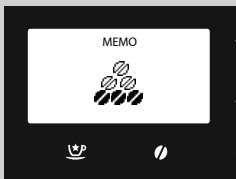

- 5 Druk op de toets "☺" zodra de gewenste hoeveelheid koffie is bereikt.

Nu is de drank geprogrammeerd; bij elke volgende selectie van de toets zal de machine de zojuist geprogrammeerde hoeveelheid verstrekken.



### Opmerking:

Alleen wanneer men het product "FLAT WHITE" verstrekt, dient men de hoeveelheid melk en koffie afzonderlijk te programmeren zoals getoond voor de programmering van een Cappuccino.

**PROGRAMMERING VAN DE DRANK**

Het is mogelijk op de machine elke drank te personaliseren op basis van de eigen smaak en om de voorkeuren in het eigen profiel op te slaan.



- 1** Druk op de toets "☰" om in het hoofdmenu van de machine te gaan.

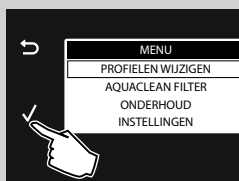

- 2** Druk op "✓" om te bevestigen.

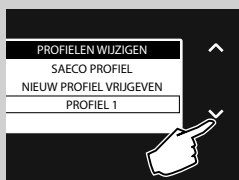

- 3** Druk op de toets "▼" om het geactiveerde profiel te selecteren waarin men de drank wenst te programmeren.



- 4** Druk op "✓" om te bevestigen.

**Opmerking:**

in dit geval worden de parameters die ingesteld kunnen worden voor de afgifte van een cappuccino als voorbeeld getoond. Voor de instelling van andere dranken, dient men dezelfde procedure te volgen. Bij dranken met alleen koffie zijn de parameters voor melk niet beschikbaar.

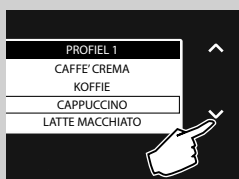

- 5** Druk op de toets "▼" om "CAPPUCCINO" te kiezen.

- 6** Druk op "✓" om te bevestigen.

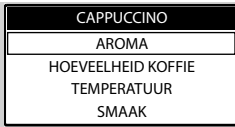

De parameters die gewijzigd kunnen worden, worden getoond.  
 Om ze te selecteren, druk op de scrolltoetsen "▼" of "▲".  
 Druk op de toets "✓" om in het menu te gaan.  
 Om naar het vorige scherm terug te gaan, dient men op de toets "↶" te drukken.  
 Om naar het beginscherm terug te gaan, dient men op de toets "☰" te drukken.

### Aroma



Deze instelling stelt de hoeveelheid te malen koffie in.

- = zeer mild aroma
- = mild aroma
- = normaal aroma
- = sterk aroma
- = zeer sterk aroma
- = extra sterk aroma
- ☰ = gemalen koffie

Druk op de scrolltoetsen "▼" of "▲" om te selecteren en bevestig met de toets "✓".

### Hoeveelheid koffie



Door de balk op het display aan te passen met de scrolltoetsen "▼" of "▲" is het mogelijk de hoeveelheid water voor de koffieafgifte te kiezen.  
 Druk op "✓" om de instelling te bevestigen.

### Temperatuur

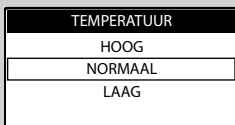

Met deze instelling kan de temperatuur van de koffie worden geregeld.  
**HOOG:** hoge temperatuur.  
**NORMAAL:** gemiddelde temperatuur.  
**LAAG:** lage temperatuur.

Druk op de scrolltoetsen "▼" of "▲" om te selecteren en bevestig met de toets "✓".

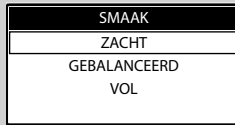

### Smaak

Met deze instelling kan de functie van de voorinfusie worden uitgevoerd. Tijdens de voorinfusie wordt de koffie licht bevochtigd om het aroma maximaal te versterken.

**ZACHT:** de functie van de voorinfusie wordt niet uitgevoerd.

**GEBALANCEERD:** de functie van de voorinfusie is actief.

**VOL:** de functie van de voorinfusie duurt veel langer om de smaak van de koffie te versterken.

Druk op de scrolltoetsen "▼" of "▲" om te selecteren en bevestig met de toets "✓".



### Hoeveelheid melk

Door de balk op het display aan te passen met de scrolltoetsen "▼" of "▲" is het mogelijk de hoeveelheid te gebruiken melk voor de geselecteerde drank te kiezen. Druk op "✓" om de instelling te bevestigen.



#### Opmerking:

De opties met betrekking tot de melk worden alleen laten zien voor de dranken op basis van melk.

## PROGRAMMERING VAN HEET WATER

De volgende procedure beschrijft de programmering van heet water.

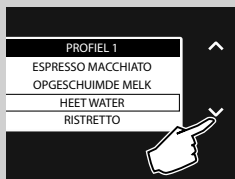

1 Druk op de toets "▼" om "HEET WATER" te kiezen.

2 Druk op "✓" om te bevestigen.

### Hoeveelheid water



Door de balk op het display aan te passen met de scrolltoetsen "▼" of "▲" is het mogelijk de hoeveelheid te verstrekken water te selecteren. Druk op "✓" om de instelling te bevestigen.

## PARAMETERS VAN DE DRANKEN HERSTELLEN

Voor elk profiel kunnen de fabrieksinstellingen van alle dranken hersteld worden.

- 1 Druk op de toets "✓" om "DEFAULT HERSTELLEN" te kiezen.
- 2 Druk twee maal op "✓" om te bevestigen. Alle parameters worden teruggezet naar de fabrieksinstellingen.



### Opmerking:

Met dit commando worden alle gepersonaliseerde instellingen die door de gebruiker zijn geprogrammeerd gewist.

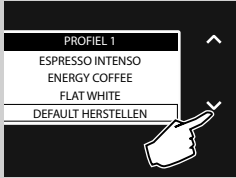

Voor elke drank kunnen de fabrieksinstellingen van alle parameters hersteld worden.

- 1 Wanneer de gewenste drank is geselecteerd, dient men op de toets "✓" te drukken om "DEFAULT HERSTELLEN" te selecteren.
- 2 Druk twee maal op "✓" om te bevestigen. Alle parameters worden teruggezet naar de fabrieksinstellingen.



### Opmerking:

Met dit commando worden alle gepersonaliseerde instellingen gewist die door de gebruiker zijn geprogrammeerd voor het geselecteerde product.



### Opmerking:

Druk op de toets "≡" om de programmering te verlaten.



## PROGRAMMERING VAN DE MACHINE

Het is mogelijk om op de machine de functioneringsinstellingen te personaliseren. Deze instellingen worden op alle gebruikersprofielen toegepast.

- 1 Druk op de toets "☰" om in het hoofdmenu van de machine te gaan.



- 2 Druk op de toets "▼" om "INSTELLINGEN" te kiezen.

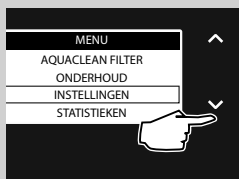

- 3 Druk op "✓" om te bevestigen.

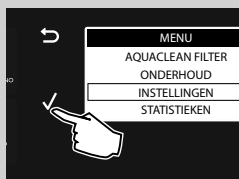

Hierna worden de parameters die ingesteld kunnen worden getoond. Om ze te selecteren, druk op de scrolltoetsen "▼" of "▲".

Druk op de toets "✓" om in het menu te gaan.

Om naar het vorige scherm terug te gaan, dient men op de toets "↶" te drukken.

Om naar het beginscherm terug te gaan, dient men op de toets "☰" te drukken.



### Instellingen van het water



Met de **WATERINSTELLINGEN** kunnen de parameters met betrekking tot het water voor een optimale koffie worden geregeld.

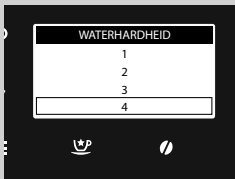

In **WATERHARDHEID** is het mogelijk om de graad voor de waterhardheid in te stellen.

Om de hardheid van het water te meten, raadpleeg het hoofdstuk "Meting en programmering van de waterhardheid".

### Instellingen van de taal



Deze instelling is belangrijk om automatisch de parameters van de machine in te stellen afhankelijk van het land van de gebruiker.

### Stand-by instellingen



De **STAND-BY** bepaalt na hoeveel tijd na de laatste afgifte de machine in de stand-by stand gaat. De stand-by tijd varieert van 15, 30, 60 tot 180 minuten.

**De standaard ingestelde tijd is 15 minuten.**

### Toetsgeluid



Met deze instelling laat de machine een geluid horen wanneer er een toets wordt ingedrukt.

**OFF:** Geluidssignaal uitgeschakeld

**ON:** Geluidssignaal ingeschakeld

**Bluetooth (alleen voor de modellen: HD8969 en HD8977, HD8978)**

Met het **BLUETOOTH** menu kan de machine met een mobiel apparaat voorzien van deze technologie verbonden worden.

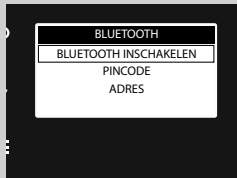

In **BLUETOOTH INSCHAKELEN** bevinden zich de bedieningen om de functie te activeren.

**OFF:** Bluetooth uitgeschakeld (de machine kan zich niet met mobiele apparaten verbinden).

**ON:** Bluetooth ingeschakeld (de machine kan zich met mobiele apparaten verbinden).

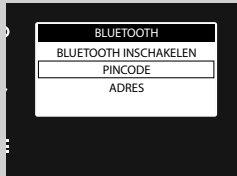

In **PINCODE** staat de code die gevraagd wordt tijdens het maken van de verbinding met mobiele apparaten.

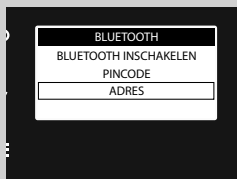

In **ADRES** staat het identificatienummer van de Bluetooth module van de machine.

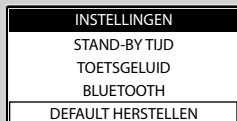
**Fabrieksinstellingen**

Door de menu-ingang **DEFAULT HERSTELLEN** te activeren, worden alle instellingen van de machine teruggezet op de standaardwaarden. In dat geval worden alle persoonlijke parameters gewist.



## STATISTIEKEN

De machine kan weergeven hoeveel dranken er zijn bereid. Hiermee kunnen de verschillende onderhoudswerkzaamheden die in de handleiding zijn opgenomen geprogrammeerd worden.



- 1 Druk op de toets "☰" om in het hoofdmenu van de machine te gaan.

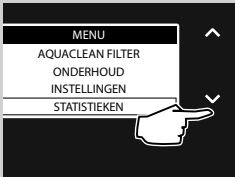

- 2 Druk op de toets "▼" om "STATISTIEKEN" te kiezen.

- 3 Druk op "✓" om te bevestigen.

Het aantal verstrekte dranken onderverdeeld per afzonderlijke drank zal worden weergegeven.

## ONDERHOUD

In dit menu worden alle automatische cycli voor het juiste onderhoud van de machine beheerd.



- 1 Druk op de toets "☰" om in het hoofdmenu van de machine te gaan.

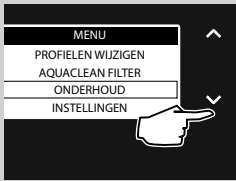

- 2 Druk op de toets "✓" om "ONDERHOUD" te selecteren.



- 3 Druk op "✓" om te bevestigen.

- 4 Druk op de toetsen "✓" of "∧" om de te activeren cyclus te kiezen.

Hierna worden de verschillende cycli getoond die geactiveerd kunnen worden.

### Ontkalking

De functie **ONTKALKING** activeert de ontkalkingscyclus (zie hoofdstuk "Ontkalking").



### Reinigingscyclus van de zetgroep



Met de functie **REINIGING ZETGROEP** kan de maandelijkse reiniging van de zetgroep worden uitgevoerd (zie hoofdstuk "Maandelijkse reiniging van de zetgroep met koffieolieverwijderingstabletten").

### Reiniging melkkan



Met het menu **REINIGING MELKKAN** kan de reiniging van de kan beheerd worden.

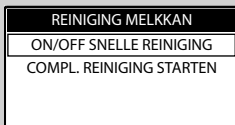

In **ON/OFF SNELLE REINIGING** bevinden zich de bedieningen om de "**Snelle spoelcyclus**" te beheeren die getoond wordt na de afgifte van een drank met melk.

**OFF:** Cyclus uitgeschakeld

**ON:** Cyclus ingeschakeld.

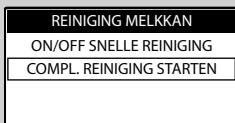

In **COMPL. REINIGING STARTEN** wordt de reiniging van de melkkan gestart (zie hoofdstuk "Maandelijkse reiniging van de melkkan").

## REINIGING EN ONDERHOUD

### Dagelijkse reiniging van de machine



#### Waarschuwing:

Het op tijd reinigen en onderhouden van de machine is fundamenteel om de levenscyclus ervan te verlengen. De machine is continu blootgesteld aan vocht, koffie en kalk!

Dit hoofdstuk beschrijft gedetailleerd welke handelingen met welke frequentie moeten worden verricht. Als dit niet gebeurt, zal de machine ophouden goed te werken. Dit soort reparaties vallen NIET onder de garantie!



#### Opmerking:

- Gebruik voor de reiniging van het apparaat een zachte doek die met water is bevochtigd.
- Het kopjesrooster, het interne lekbakje, de koffiediklade en de onderdelen van de kan aangegeven in de paragraaf "Wekelijkse reiniging van de melkkan" kunnen afgewassen worden in de vaatwasser. Alle andere onderdelen moeten met lauw water afgewassen worden.
- Dompel de machine niet in water onder.
- Gebruik geen alcohol, oplosmiddelen en/of schuurmiddelen om de machine te reinigen.
- Droog de machine en/of zijn onderdelen niet in de magnetron en/of in een traditionele oven.

Maak de koffiediklade en het lekbakje (intern) dagelijks leeg en reinig ze terwijl de machine aan is. Houd u aan de volgende aanwijzingen:

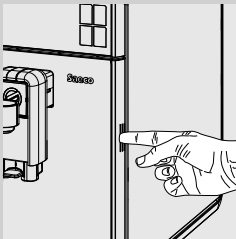

- 1** Druk op de knop geïntegreerd in de zijrand en open de servicedeur.

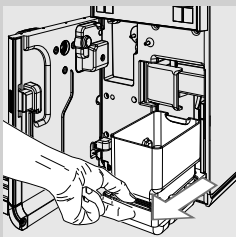

- 2** Verwijder het (interne) lekbakje en de koffiediklade.

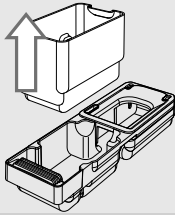

**3** Leeg de koffiediklade en was het af met vers water.

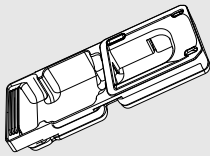

**4** Leeg het lekbakje (intern) en was het af met vers water evenals de deksel.

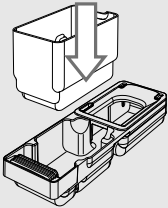

**5** Zet alle onderdelen weer op de juiste manier in elkaar.

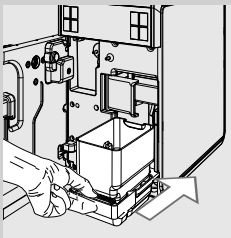

**6** Plaats het lekbakje en de koffiediklade terug en sluit de servicedeur.

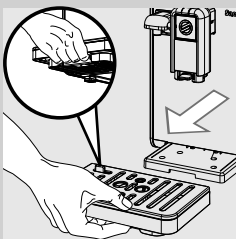

**7** Druk op de hendel aan de onderkant en haal het (externe) lekbakje eruit; leeg deze en was het af.

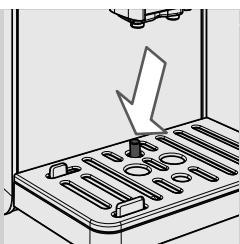
**Opmerking:**

voer deze handeling ook uit wanneer de indicator lekbakje vol omhoog staat.

---

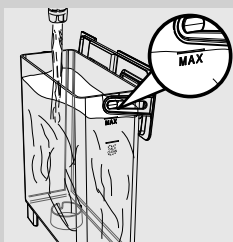
**Dagelijkse reiniging van het waterreservoir**

- 1** Verwijder het witte filtertje of het AQUACLEAN waterfilter (indien aanwezig) uit het reservoir en was beide met vers water.
- 2** Plaats het witte filtertje of het AQUACLEAN waterfilter (indien aanwezig) weer terug op zijn plek door er zachtjes op te drukken en het tegelijkertijd iets te draaien.
- 3** Vul het waterreservoir met vers water.

---

**Dagelijkse reiniging van de melkkan**

Het is belangrijk om dagelijks naast de snelle spoelcyclus van de kan ook de reiniging van de kan uit te voeren zoals hierna is aangegeven. Dit is nodig om de hygiëne en de bereiding van opgeschuimde melk van perfecte consistentie te garanderen.

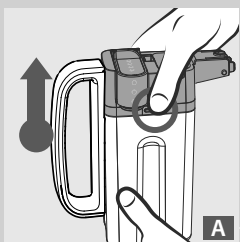
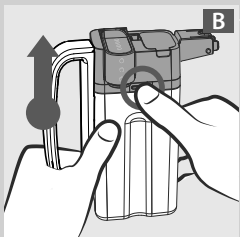
**A****B**

- 1** Druk op één van de ontgrendelingsknoppen om het bovenste gedeelte van de melkkan te verwijderen zoals getoond in de afbeeldingen (A of B).

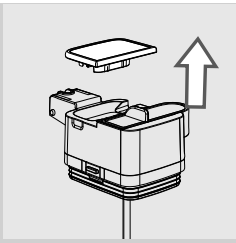

**2** Verwijder de deksel.

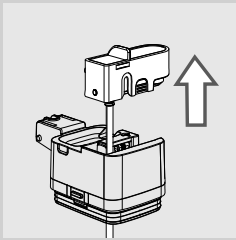

**3** Til de schenkinrichting van de kan op om het uit het bovenste gedeelte van de kan te halen.

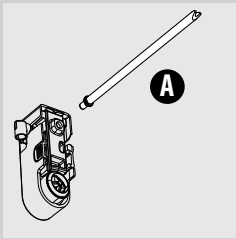

**4** Haal het aanzuigbuisje met de aansluiting (A) uit de melkopschuimer.

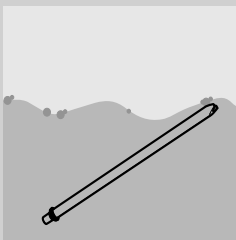

**5** Was het buisje met de aansluiting goed met vers water af.

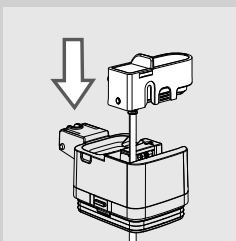

**6** Nadat het aanzuigbuisje met de aansluiting is geplaatst, plaats de schenkinrichting van de kan in het bovenste gedeelte van de kan.

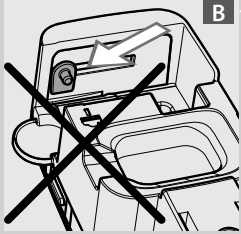
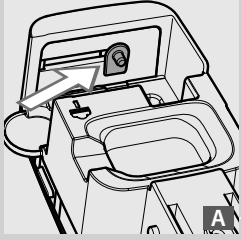

**Opmerking:**

Indien het niet lukt om de schenkinrichting in het bovenste gedeelte van de kan te plaatsen, komt dat doordat de pin in de verkeerde stand (B) staat. Voordat de schenkinrichting geplaatst wordt, moet de pin handmatig in de stand (A) geduwd worden.

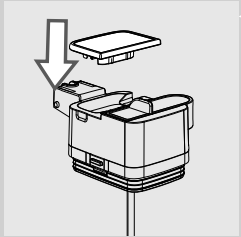

**7** Plaats de deksel.

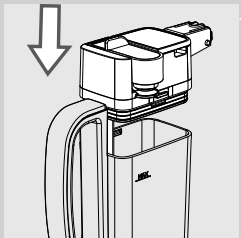

**8** Plaats het bovenste gedeelte in de melkkan terug.



### Wekelijkse reiniging van de melkkan

De wekelijkse reiniging is completer, aangezien het alle melkresten uit de schenkinrichting verwijdert.

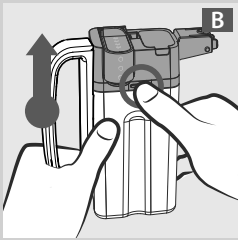
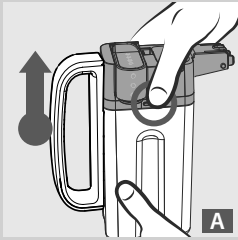

- 1 Druk op één van de ontgrendelingsknoppen om het bovenste gedeelte van de melkkan te verwijderen zoals getoond in de afbeeldingen (A of B).

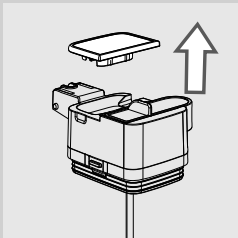

- 2 Verwijder de deksel.

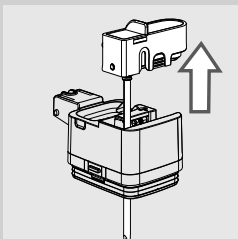

- 3 Til de schenkinrichting van de kan op om het uit het bovenste gedeelte van de kan te halen. De schenkinrichting van de kan bestaat uit zes onderdelen die uit elkaar gehaald moeten worden. Elk deel is gemarkeerd met een hoofdletter (A, B, C, D, E, F).

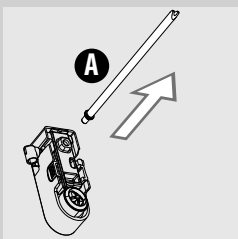

- 4 Haal het aanzuigbuisje met de aansluiting (A) uit de melkopschuimer.

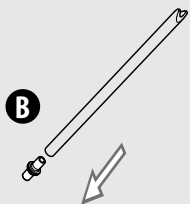

5 Haal de aansluiting (B) uit het aanzuigbuisje.

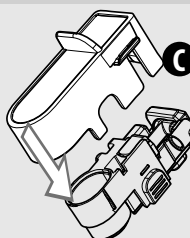

6 Maak de kap (C) van de schenkinrichting van de melkkan los door zachtjes druk uit te oefenen op de zijkanten en het naar beneden te drukken.

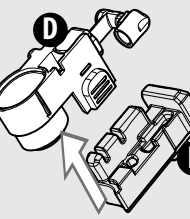

7 Haal de melkopschuimer (D) van de steun (E) af.

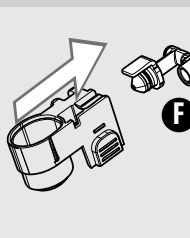

8 Haal de aansluiting (F) uit de melkopschuimer door het naar buiten te trekken.

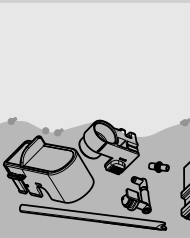

9 Was alle onderdelen grondig af met lauw water.



**Opmerking:**

Het is mogelijk de onderdelen in de vaatwasser te wassen.

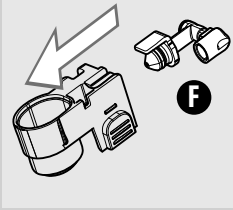

**10** Duw de aansluiting (F) in de melkopschuimer tot deze niet verder gaat.

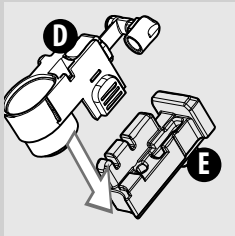

**11** Steek de melkopschuimer (D) in de steun (E).

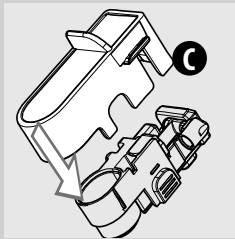

**12** Haak de deksel (C) vast aan de schenkinrichting van de kan.

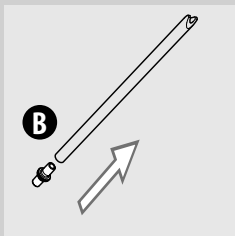

**13** Steek de aansluiting (B) in het aanzuigbuisje.

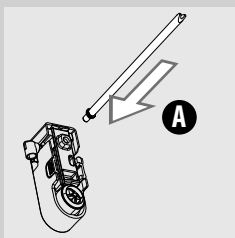

**14** Steek het aanzuigbuisje met de aansluiting (A) in de melkopschuimer.

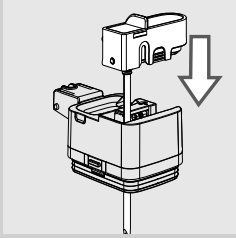

**15** Plaats de schenkinrichting in het bovenste gedeelte van de kan.

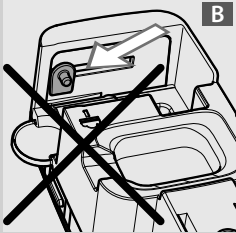
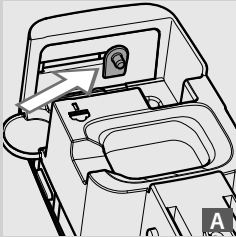

**Opmerking:**

Indien het niet lukt om de schenkinrichting in het bovenste gedeelte van de kan te plaatsen, komt dat doordat de pin in de verkeerde stand (B) staat. Voordat de schenkinrichting geplaatst wordt, moet de pin handmatig in de stand (A) geduwd worden.

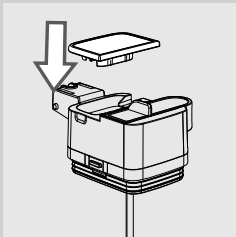

**16** Plaats de deksel.

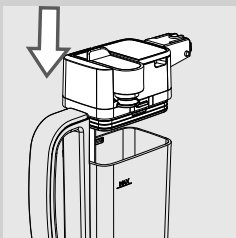

**17** Plaats het bovenste gedeelte van de melkkan terug en let erop dat deze goed vast zit.

### Wekelijkse reiniging van de zetgroep

De zetgroep moet iedere keer als het koffiebonenreservoir gevuld wordt, of ten minste één keer per week, gereinigd worden.

- 1 Schakel de machine uit door op de toets "⏻" te drukken en trek de stekker uit het stopcontact.

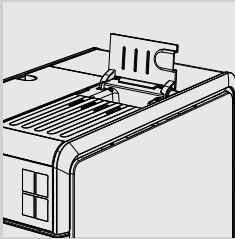

- 2 Open de deksel van het vak voor voorgemalen koffie.

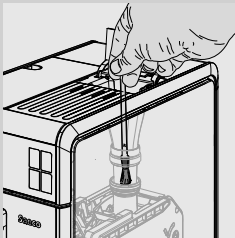

- 3 Reinig het vak voor voorgemalen koffie met de reinigingskwast en zorg ervoor dat er geen koffieresten in de leiding achterblijven.

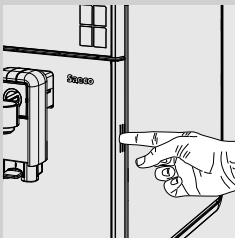

- 4 Druk op de knop geïntegreerd in de zijrand en open de servicedeur.

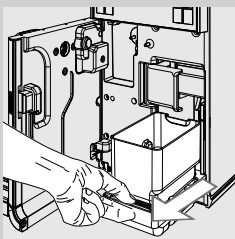

- 5 Verwijder het (interne) lekbakje en de koffiediklade en reinig beide.

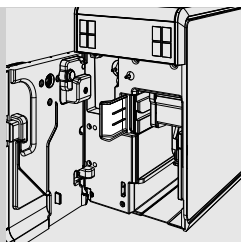

**6** Open de ontgrendelingshendel van de Zetgroep.

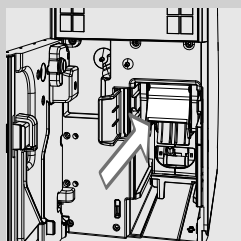

**7** Pak de handgreep van de zetgroep vast en trek het naar buiten.

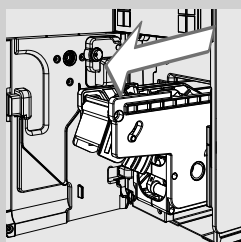

**8** Houd de hendel vast en trek de Zetgroep eruit.

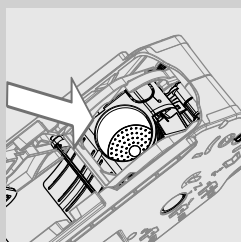

**9** Was de zetgroep zorgvuldig met lauw water af; reinig met zorg de filter van de Zetgroep.



**Waarschuwing:**

**Gebruik geen schoonmaakmiddelen of zeep om de zetgroep te reinigen.**

**10** Laat de zetgroep geheel aan de lucht drogen.

**11** Reinig zorgvuldig de binnenkant van de machine met een zachte met water bevochtigde doek.

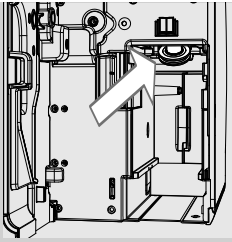

- 12** Reinig de sproeikop bovenaan zorgvuldig om eventuele resten van koffiepoeder te verwijderen en gebruik hiervoor een niet schurende doek.



**Let op:**

**Gevaar voor brandwonden! De sproeikop bovenaan is een warm onderdeel. Zorg ervoor dat de machine is afgekoeld voordat deze gereinigd wordt. Voer deze handeling uit wanneer de machine minstens één uur uitgeschakeld is.**

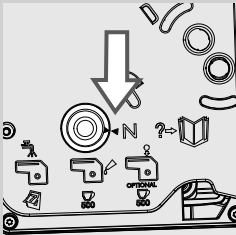

- 13** Zorg ervoor dat de zetgroep in de ruststand staat; de twee tekenjes moeten samenvallen. Is dat niet het geval, voer dan de handeling beschreven bij de stappen (14 en 15) uit.

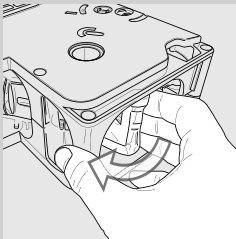

- 14** Zet de zetgroep weer in de ruststand door de pin aan de onderkant met de hand te draaien, zoals wordt getoond in de afbeelding hiernaast en draai deze totdat het in de blokkeringsstand staat, zoals beschreven bij de volgende stap.

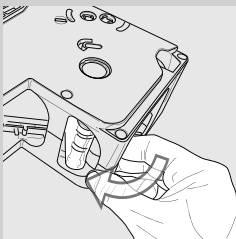

- 15** Wanneer het in de stand staat die hiernaast wordt getoond, dient men te controleren of de twee tekenjes samenvallen en of de zetgroep geblokkeerd is.

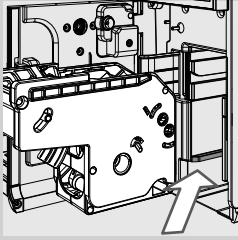

**16** Plaats de zetgroep weer terug op de plek door het op de geleiders te plaatsen totdat deze vastgekoppeld is.

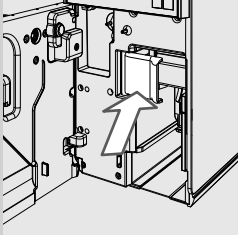

**17** Sluit de blokkeringshendel van de Zetgroep om deze vast te zetten.

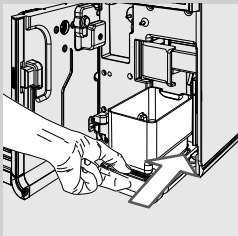

**18** Plaats het (interne) lekbakje en de koffiediklade.



**19** Sluit de servicedeur.



## Maandelijks reiniging van de melkkan



Wij raden U aan om voor de maandelijks reinigingscyclus de "Saeco Milk Circuit Cleaner" te gebruiken om eventuele melkresten uit het circuit te verwijderen. De "Saeco Milk Circuit Cleaner" wordt los verkocht. Voor nadere details raadpleeg de pagina met betrekking tot de onderhoudsproducten.



**Let op:**

**Gevaar voor brandwonden! Aan het begin van de afgifte kunnen er kort water- en stoomspetters vrijkomen. Gevaar voor brandwonden! Wacht tot het einde van de cyclus voor de melkkan te verwijderen.**

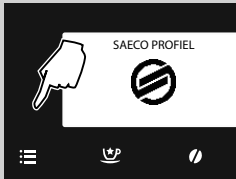

**1** Druk op de toets "☰" om in het hoofdmenu van de machine te gaan.

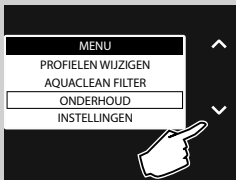

**2** Druk op de toets "▼" om "ONDERHOUD" te selecteren.

**3** Druk op "✓" om te bevestigen.

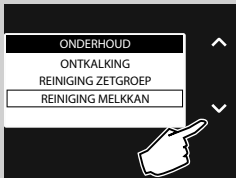

**4** Druk op de toets "▼" om "REINIGING MELKKAN" te selecteren.

**5** Druk op "✓" om te bevestigen.

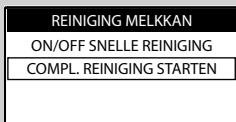

**6** Druk op de toets "▼" om "COMPL. REINIGING STARTEN" te selecteren.

**7** Druk op "✓" om te bevestigen.

**COMPL. REINIGING STARTEN**

COMPLETE REINIGING  
KAN STARTEN?  
(~ 5 MINUTEN)

- 8** Druk op "✓" om te bevestigen of op "↶" indien men terug wil keren naar het vorige menu.

**REINIGING MELKKAN**

WATERRESERVOIR  
BIJVULLEN

- 9** Vul het reservoir met vers water tot het MAX niveau. Druk op de toets "✓" om te bevestigen.

**REINIGING MELKKAN**

REINIGINGSMIDDEL  
IN DE KAN DOEN EN  
MET WATER VULLEN

- 10** Gooi de inhoud van een verpakking van het reinigingsproduct in de melkkan. Vul de melkkan met vers drinkwater tot het MAX niveau en wacht tot het reinigingsproduct geheel is opgelost.

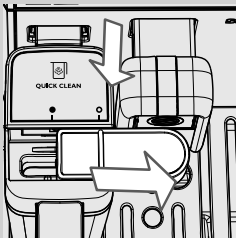
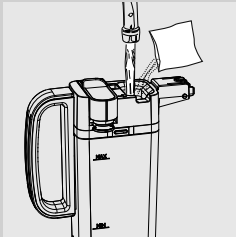

- 11** Plaats de kan in de machine. Schuif de schenkinrichting van de melkkan naar rechts tot het symbool "○". Druk op de toets "✓" om te bevestigen.

**REINIGING MELKKAN**

PLAATS DE MELKKAN EN  
OPEN DE SCHENKINRICHTING

- 12** Druk op "✓" om te bevestigen.

REINIGING MELKKAN  
KANNETJE ONDER  
SCHENKINRICHTING VAN  
MELKKAN PLAATSEN

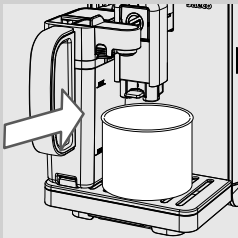

- 13** Plaats een ruime kom (1,5 l) onder de schenkinrichting. Druk op de toets "✓" om te bevestigen. De machine begint de oplossing door de schenkinrichting voor melk te verstrekken.

REINIGING MELKKAN



- 14** Het display hiernaast wordt weergegeven waarmee de voortgang van de cyclus kan worden weergegeven.



**Let op:**  
**Drink nooit de vloeistof die tijdens dit proces is afgegeven.**

SPOELING MELKKAN

WATERRESERVOIR  
BIJVULLEN

- 15** Vul na beëindiging van de afgifte het reservoir opnieuw met vers water tot het MAX niveau. Druk op de toets "✓" om te bevestigen.

SPOELING MELKKAN

MELKKAN MET VERS  
WATER VULLEN

- 16** Haal de melkkan en de kom uit de machine.

- 17** Was de melkkan zorgvuldig af en vul het met vers drinkwater tot het MAX niveau. Plaats de melkkan in de machine. Druk op de toets "✓" om te bevestigen.

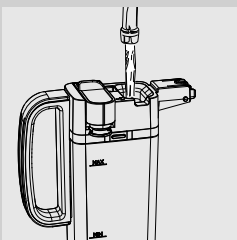

RISCIAQUO CARAFFA

PLAATS DE MELKKAN EN  
OPEN DE SCHENKINRICHTING

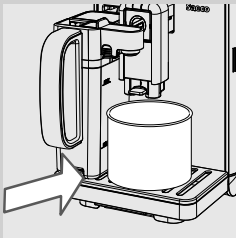

- 18** Leeg de kom en plaats het terug onder de koffietuit.  
Druk op de toets "✓" om te bevestigen.

SPOELING MELKKAN

KANNETJE ONDER  
SCHENKINRICHTING VAN  
MELKKAN PLAATSEN



- 19** Druk op "✓" om te bevestigen.

- 20** De machine begint met water uit de schenkinrichting voor melk te geven. Het hiernaast afgebeelde display wordt weergegeven.

- 21** Na beëindiging van de cyclus is de machine klaar voor de afgifte van producten.

- 22** Demonteer en was de melkkan zoals beschreven staat in het hoofdstuk "Wekelijkse reiniging van de melkkan".

### Maandlijks invetten van de zetgroep



Vet de zetgroep in na circa 500 afgiftes of één keer per maand. Het vet van Saeco voor het invetten van de zetgroep kan afzonderlijk gekocht worden. Voor nadere details, raadpleeg de pagina betreffende de onderhoudsproducten in deze gebruiksaanwijzing.



**Waarschuwing:**

**Alvorens de zetgroep in te vetten, dient U deze met vers water te reinigen en te laten drogen, zoals uitgelegd in het hoofdstuk "Wekelijkse reiniging van de zetgroep".**

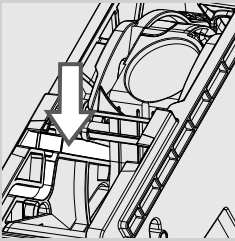

- 1 Breng het smeermiddel gelijkmatig aan op beide zijgeleiders.

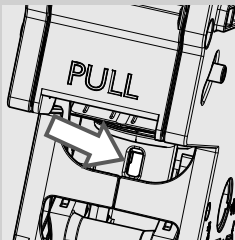
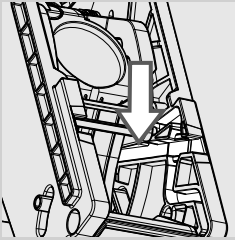

- 2 Vet ook de zuiger in zoals wordt aangeduid in de afbeelding.

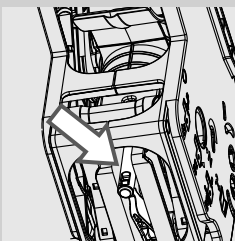

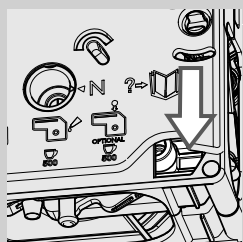
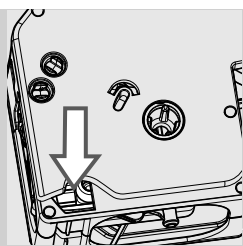

- 3** Vet de interne geleiders in die zich aan beide zijden van de zetgroep bevinden.
- 4** Plaats de zetgroep op de plek totdat deze vastklikt (zie het hoofdstuk "Wekelijkse reiniging van de zetgroep").
- 5** Plaats het (interne) lekbakje en de koffiediklade terug en sluit de servicedeur.

### Maandelijkse reiniging van de zetgroep met koffieolieverwijderingstabletten



Naast de wekelijkse reiniging wordt het aangeraden deze reinigingscyclus met de koffieolieverwijderingstabletten na circa 500 kopjes koffie of één keer per maand uit te voeren. Deze handeling maakt het onderhoudsproces van de zetgroep compleet.

De koffieolieverwijderingstabletten en de onderhoudskit worden los verkocht. Voor nadere details raadpleeg de pagina met betrekking tot de onderhoudsproducten.

#### **!** Waarschuwing:

**De koffieolieverwijderingstabletten zijn uitsluitend bestemd voor de reiniging en hebben geen ontkalkende werking. Gebruik voor de ontkalking het ontkalkingsmiddel van Saeco en volg de procedure zoals beschreven in het hoofdstuk "Ontkalking".**



- 1** Druk op de toets "☰" om in het hoofdmenu van de machine te gaan.

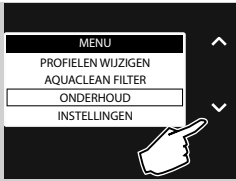

2 Druk op de toets "✓" om "ONDERHOUD" te selecteren.

3 Druk op "✓" om te bevestigen.

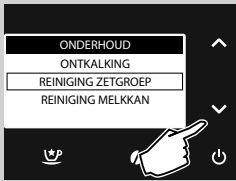

4 Druk op de toets "✓" om "REINIGING ZETGROEP" te selecteren.

5 Druk op "✓" om te bevestigen.

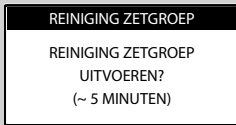

6 Druk op "✓" om te bevestigen of op "↶" indien men terug wil keren naar het vorige menu.



7 Vul het reservoir met vers water tot het MAX niveau. Druk op de toets "✓".

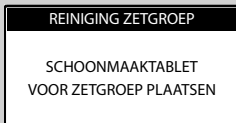

8 Doe een koffielieverwijderingstablet in het vak voor voorgemalen koffie. Druk op de toets "✓".

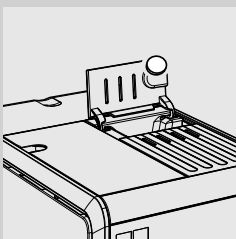

REINIGING ZETGROEP

BAK ONDER KOFFIE-  
SCHENKINRICHTING  
PLAATSEN

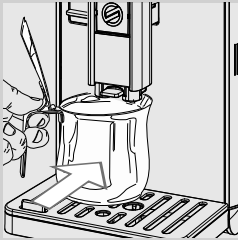

- 9** Plaats een kannetje (1,5 l) onder de koffietuit.  
Druk op de toets "✓" om de reinigingscyclus te starten.



**Let op:**

**Drink nooit de vloeistof die tijdens dit proces is afgegeven.**

REINIGING ZETGROEP



- 10** Het hiernaast afgebeelde icoon wordt weergegeven. Het display geeft de voortgang van de cyclus aan.



- 11** Verwijder het kannetje na beëindiging van de afgifte en leeg het.

- 12** Voer de reiniging van de zetgroep uit zoals beschreven in het hoofdstuk "Wekelijkse reiniging van de zetgroep".



## ONTKALKING

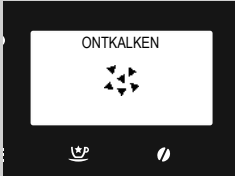

Wanneer het symbool "☼☼☼" wordt weergegeven, is het nodig de ontkalking uit te voeren.

De ontkalkingscyclus duurt ongeveer 30 minuten.

**!** **Waarschuwing:**

**Wordt deze handeling niet uitgevoerd, zal uw machine ophouden met goed te werken; in dat geval valt de reparatie NIET onder de garantie.**

**!** **Let op:**

**Gebruik alleen de ontkalkingsoplossing van Saeco die speciaal ontworpen is om de prestaties van de machine te optimaliseren. Het gebruik van andere producten kan schade aan de machine veroorzaken en resten in het water achterlaten.**



De ontkalkingsoplossing van Saeco is los te koop. Voor nadere details, raadpleeg de pagina betreffende de onderhoudsproducten in deze gebruiksaanwijzing.

**!** **Let op:**

**Drink nooit de ontkalkingsoplossing en ook niet de tijdens de ontkalkingscyclus afgegeven vloeistof. Gebruik in geen geval azijn als ontkalkingsmiddel.**

**☰** **Opmerking:**

Haal nooit de zetgroep tijdens het ontkalkingsproces uit de machine!

Om de ontkalkingscyclus uit te voeren, moeten de volgende aanwijzingen worden nageleefd:



**1** Druk op de toets "☰" om in het hoofdmenu van de machine te gaan.

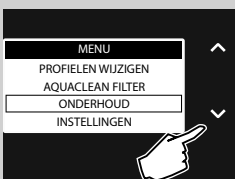

**2** Druk op de toets "✓" om "ONDERHOUD" te selecteren.

**3** Druk op "✓" om te bevestigen.



4 Druk op "✓" om de keuze "**ONTKALKING**" te bevestigen.



**Opmerking:**

Als de toets "✓" per ongeluk is ingedrukt, druk dan op de toets "↶" om het proces stoppen.

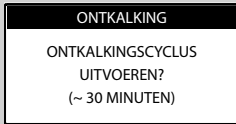

5 Druk op de toets "✓" om te bevestigen.

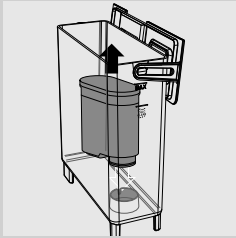

6 Haal het waterreservoir eruit en leeg deze. Verwijder het AquaClean filter.



7 Druk op de toets "✓" om te bevestigen.

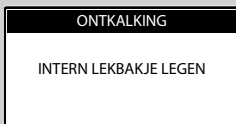

8 Verwijder het interne en externe lekbakje en de koffiediklade. Druk op de toets "✓" om te bevestigen.

ONTKALKING

KAN VOOR DE HELFT MET  
WATER VULLEN EN ONDER  
SCHENKINRICHTING PLAATSEN

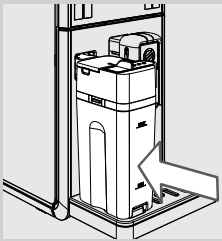

ONTKALKING

BAK ONDER KOFFIE-  
SCHENKINRICHTING  
PLAATSEN

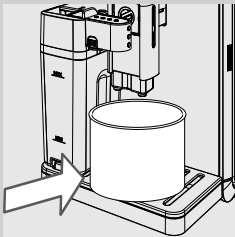

ONTKALKING

ONTKALKINGSMIDDEL EN  
WATER TOT CALC-CLEAN  
NIVEAU IN RESERVOIR DOEN

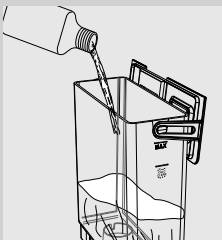

- 9** Vul de kan voor de helft met water en plaats het in de machine. Schuif de schenkinrichting van de melkkan naar rechts tot het symbool "O".

Druk op de toets "✓" om te bevestigen.

- 10** Plaats een ruime kom (1,5 l) onder de schenkinrichting van de melkkan en de koffietuit.

Druk op de toets "✓" om te bevestigen.

- 11** Gooi de gehele inhoud van het ontkalkingsmiddel van Saeco erin.

- 12** Vul vervolgens het reservoir met vers water tot het CALC CLEAN niveau.

Plaats het reservoir weer terug in de machine.

Druk op de toets "✓" om te bevestigen.



- 13** De machine begint de ontkalkingsoplossing met regelmatige tussenpozen te verstrekken; het display geeft de voortgang van de cyclus weer.

**Opmerking:**

om de kom tijdens het proces te legen en de ontkalkingscyclus op pauze te zetten, dient men op de toets "↶" te drukken. Om de cyclus verder te laten gaan, dient men op de toets "↷" te drukken.

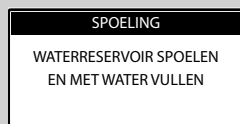

- 14** De melding geeft aan dat de eerste fase beëindigd is. Het waterreservoir dient gespoeld te worden. **Vul het waterreservoir met vers water tot het CALC CLEAN niveau.** Druk op de toets "✓".

**Opmerking:**

Het circuit dient met een vooraf ingestelde hoeveelheid water gereinigd te worden. Indien het waterreservoir niet tot het CALC CLEAN niveau wordt gevuld, kan de machine meerdere keren vragen het reservoir te vullen voor de spoeling.

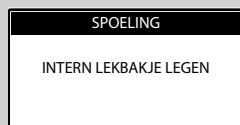

- 15** Leeg het (interne) lekbakje en plaats het weer terug op de plek. Druk vervolgens op de toets "✓".



- 16** Leeg de melkkan en vul het voor de helft met vers water. Plaats het in de machine met de schenkinrichting geopend. Druk op de toets "✓".

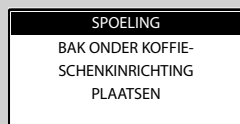

- 17** Leeg het kannetje en plaats deze terug onder de schenkinrichting van de melkkan en de koffietuit. Druk op de toets "✓".



**18** De spoelcyclus wordt gestart. De balk geeft de voortgang van het proces aan.



**Opmerking:**

om het knopje tijdens het proces te legen en de spoelcyclus op pauze te zetten, dient men op de toets "↶" te drukken. Om de cyclus verder te laten gaan, dient men op de toets "✓" te drukken.



**Opmerking:**

De spoelcyclus zorgt voor de reiniging van het circuit met een voorin-gestelde hoeveelheid water om optimale prestaties van de machine te garanderen. Wanneer het reservoir niet tot het CALC CLEAN niveau gevuld wordt, kan de machine vragen meerdere cycli uit te voeren.

**19** Wanneer al het water dat nodig is voor de spoelcyclus verstrekt is, beëindigt de machine automatisch het ontkalkingsproces.

**20** Aan het einde van het ontkalkingsproces voert de machine een automatische spoelcyclus uit. Wacht tot het einde ervan voor de kom te verwijderen en te legen.

**21** Demonteer en was de melkkan zoals beschreven staat in het hoofdstuk "Wekelijkse reiniging van de melkkan".

**22** Leeg het (interne) lekbakje en plaats het weer terug op de plek.

**23** Plaats het AquaClean waterfilter (indien aanwezig) weer terug in het waterreservoir.



**Opmerking:**

Was na de ontkalkingscyclus de zetgroep zoals staat beschreven in het hoofdstuk "Wekelijkse reiniging van de zetgroep".

---

### **Onderbreking van de ontkalkingscyclus**

Wanneer men de ontkalkingscyclus heeft gestart, moet deze afgemaakt worden zonder de machine uit te zetten.

Wanneer de machine zou blokkeren, is het mogelijk om de cyclus te verlaten door op de on/off toets te drukken.

Leeg in dat geval, of in het geval van stroomonderbreking of het per ongeluk eruit halen van de voedingskabel, het waterreservoir en spoel het zorgvuldig af en vul het tot het CALC CLEAN niveau.

Volg de aanwijzingen uit het hoofdstuk "Handmatige spoelcyclus" op voordat de afgifte van de dranken wordt gestart.

Wanneer de cyclus niet voltooid is, zal de machine blijven vragen de ontkalkingscyclus uit te voeren zodra daar de gelegenheid voor is.

DISPLAYMELDINGEN

Weergegeven melding

Betekenis van de melding



Vul het koffiebonenreservoir.



De zetgroep moet in de machine geplaatst worden.



Plaats de koffiediklade en het interne lekbakje.

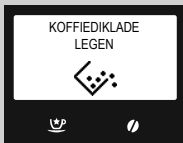

Leeg de koffiediklade.



**Opmerking:**

de koffiediklade mag alleen geleegd worden wanneer de machine hierom vraagt en met de machine ingeschakeld. Als de lade geleegd wordt als de machine uitstaat, kan de machine het uitgevoerde legen niet registreren.



Sluit de servicedeur.



Haal het waterreservoir uit de machine en vul het. Het is ook mogelijk het reservoir te vullen door gebruik te maken van het gat in de deksel.

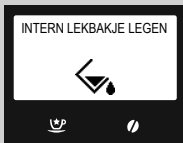





Open de servicedeur en leeg het interne lekbakje.

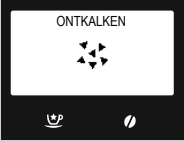

**Opmerking:**

Indien deze handeling uitgevoerd wordt met de machine ingeschakeld, wordt de uitgevoerde leging van de koffiediklade geregistreerd en de bijbehorende teller op nul gesteld; hierom dient men ook de koffiedik te verwijderen.

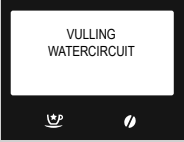
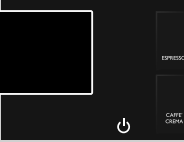
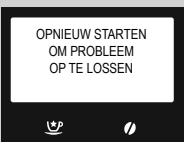
Weergegeven melding	Betekenis van de melding
	Plaats de deksel van het koffiebonenreservoir en/of van de koffiebonen.
	Plaats de schenkinrichting voor water om de afgifte te starten. Druk op "ESC" om het menu te verlaten.
	Plaats voor het starten van de afgifte de melkkan met de geopende schenkinrichting.
	De machine moet ontkalkt worden. Houd u aan de handelingen beschreven in het hoofdstuk "Ontkalking" in deze handleiding. <u>Opmerking: wanneer de machine niet wordt ontkalkt, zal deze ophouden goed te werken. In dat geval valt de reparatie NIET onder de garantie.</u>
	De machine geeft aan dat het AquaClean waterfilter vervangen dient te worden.
	De machine is bezig het watercircuit te vullen. Wacht tot de machine hiermee klaar is.
	De rode led knippert. Druk op een willekeurige toets om de stand-by modus te verlaten.
	<p>Noteer de code (E xx) die onderaan het display wordt weergegeven. Zet de machine uit. Zet deze na 30 seconden weer aan. Herhaal deze procedure 2 of 3 keer.</p> <p>Als de machine niet start, neem dan contact op met de hotline Philips SAECO in uw eigen land en vermeld de code aangegeven op het display. De contactinformatie is vermeld in het apart meegeleverde garantieboekje of op het internetadres <a href="http://www.philips.com/support">www.philips.com/support</a>.</p>



## OPLOSSING VAN PROBLEMEN

Dit hoofdstuk vat de meest voorkomende problemen samen waarmee uw machine te maken zou kunnen hebben.

Als de hier vermelde informatie het probleem niet helpen op te lossen, raadpleeg dan de Veel Gestelde Vragen op de site [www.saeco.com/support](http://www.saeco.com/support) of neem contact op met de Philips Saeco hotline in uw land.

De contactinformatie is vermeld in het apart meegeleverde garantieboekje of op het internetadres [www.saeco.com/support](http://www.saeco.com/support).

Verschijnselen	Oorzaken	Oplossingen
De machine kan niet worden ingeschakeld.	De machine is niet op het elektriciteitsnet aangesloten.	Sluit de machine op het elektriciteitsnet aan.
	Hoofdschakelaar in stand "0".	Controleer of de hoofdschakelaar in stand "1" staat.
Het lekbakje wordt gevuld, ook wanneer er geen water wordt afgevoerd.	Soms voert de machine het water automatisch af in het lekbakje om de spoeling van de circuits te beheren en om een optimale werking te garanderen.	Dit gedrag wordt als normaal beschouwd.
De koffie is niet warm genoeg.	De bekercups/kopjes zijn koud.	Verwarm de bekercups/kopjes voor met heet water of gebruik de schenkinrichting voor heet water.
	De temperatuur van de drank is ingesteld op Laag in het programmeringsmenu.	Controleer of de temperatuur is ingesteld op Normaal of Hoog in het programmeringsmenu.
	Er wordt koude melk aan de koffie toegevoegd.	De koude melk verlaagt de temperatuur van het eindproduct: verwarm de melk voor het aan de drank toe te voegen.
Er komt geen heet water uit.	Het stoom-/heetwaterpijpje is verstopt of vies.	Reinig de schenkinrichting voor heet water. Inspecteer het uitlooppijpje om te controleren of de schenkinrichting niet verstopt is. Maak een gat in de kalk met een speld of een naald.
De machine vult niet de beker/het kopje.	De machine is niet geprogrammeerd.	Ga in het programmeringsmenu van de dranken en stel voor elke soort koffie de instelling voor de hoeveelheid van de koffie in volgens de eigen wensen.
De koffie heeft weinig crème (zie opmerking).	De melange is niet geschikt, de koffie is niet versgebrand of de koffiepoe-der is te grof gemalen.	Gebruik een andere koffiemelange of pas de maalfijnheid aan zoals staat beschreven in het hoofdstuk "Instelling van de keramische koffiemolen".
	De koffiebonen of de voorgemalen koffie zijn te oud.	Zorg ervoor verse koffiebonen of voorgemalen koffie te gebruiken.

<b>Verschijselen</b>	<b>Oorzaken</b>	<b>Oplossingen</b>
De melk wordt niet opgeschuimd.	De schenkinrichting voor melk is er niet uitgeschoven.	Controleer of de schenkinrichting voor melk er goed is uitgeschoven tot aan het symbool "○".
	De melkkan is niet goed in elkaar gezet of niet alle onderdelen zijn geplaatst.	Zorg ervoor dat het slangetje geplaatst is. Alle onderdelen dienen opnieuw op de juiste wijze geplaatst te worden zoals beschreven in de paragraaf "Wekelijkse reiniging van de melkkan".
De machine warmt te langzaam op of er komt te weinig water uit het pijpje.	Het circuit van de machine is door kalkaanslag verstopt.	Voer de ontkalkingscyclus uit.
De zetgroep kan er niet uit worden gehaald.	De zetgroep zit scheef.	Zet de machine aan. Sluit de servicedeur. De zetgroep keert automatisch naar de beginstand terug.
	De koffiediklade is geplaatst.	Haal de koffiediklade er uit alvorens de zetgroep eruit te halen.
Er ligt te veel gemalen koffie onder of op de zetgroep.	De koffie zou niet geschikt kunnen zijn voor het gebruik met automatische machines.	Het zou nodig kunnen zijn om van koffiesoort te veranderen of om de instellingen van de koffiemolen te wijzigen (zie hoofdstuk "Instelling van de keramische koffiemolen").
	De machine is bezig de koffiemolen af te stellen voor een nieuwe soort koffiebonen of voorgemalen koffie.	De machine stelt zich zelf automatisch in na de afgifte van enkele kopjes koffie om de extractie te optimaliseren in verhouding tot de compactheid van de gemalen koffie. Het zou nodig kunnen zijn om 2 of 3 producten te zetten om de afstelling van de koffiemolen te kunnen voltooien. Het gaat hier niet om een storing van de machine.
De machine produceert te natte of te droge koffiedik.	Stel de koffiemolen in.	De instelling van de keramische koffiemolen heeft invloed op de kwaliteit van de koffieresten. Indien de resten te nat zijn, dient er een grovere maling ingesteld te worden. Indien de resten te droog zijn, dient er een fijnere maling ingesteld te worden. Raadpleeg het hoofdstuk "Instelling van de keramische koffiemolen".
De machine maalt de koffiebonen, maar er komt geen koffie uit (zie opmerking).	Het water is op.	Vul het waterreservoir en laat het circuit opnieuw vollopen (raadpleeg het hoofdstuk "Handmatige spoelcyclus").
	De zetgroep is vies.	Reinig de zetgroep (hoofdstuk "Wekelijkse reiniging van de zetgroep").
	Dit zou zich voor kunnen doen wanneer de machine bezig is automatisch de dosis af te stellen.	Maak een paar kopjes koffie volgens de beschrijving in het hoofdstuk "Saeco Adapting System".
	De koffietuit is vies.	Reinig de koffietuit.

Verschijnselen	Oorzaken	Oplossingen
De koffie is te waterig (zie opmerking).	Dit zou zich voor kunnen doen wanneer de machine bezig is automatisch de dosis af te stellen.	Maak een paar kopjes koffie volgens de beschrijving in het hoofdstuk "Saeco Adapting System".
	De koffie is grof gemalen.	Gebruik een andere koffiemelange of pas de maalfijnheid aan zoals staat beschreven in het hoofdstuk "Instelling van de keramische koffiemolen".
	De schuif van het koffiebonenreservoir is verschoven.	Zet de schuif in de stand  .
De koffie stroomt langzaam uit de machine (zie opmerking).	De koffie is te fijn gemalen.	Gebruik een andere koffiemelange of pas de maalfijnheid aan zoals staat beschreven in het hoofdstuk "Instelling van de keramische koffiemolen".
	De circuits zijn verstopt.	Voer een ontkalkingscyclus uit.
	De zetgroep is vies.	Reinig de zetgroep (raadpleeg het hoofdstuk "Wekelijkse reiniging van de zetgroep").
Koffie stroomt aan de buitenkant langs de koffietuit.	De koffietuit is verstopt of verkeerd geplaatst.	Reinig de koffietuit en de openingen ervan en plaats het op de juiste wijze.
Het is niet mogelijk de schenkinrichting in de melkkan te plaatsen.	De pin staat in de verkeerde stand.	Zet de pin handmatig in de juiste stand en plaats de schenkinrichting in de kan.
De machine maakt geen verbinding met de app.	Het mobiele apparaat is te ver van de machine af.	Blijf binnen een afstand van 5 meter van de machine als u het mobiele apparaat gebruikt.



**Opmerking:**

deze problemen kunnen normaal zijn wanneer de koffiemelange is veranderd of in het geval van de eerste installatie. Wacht in dat geval tot de machine een zelfregulatie uitvoert zoals beschreven in het hoofdstuk "Saeco Adapting System".

## ENERGIEBESPARING

## Stand-by

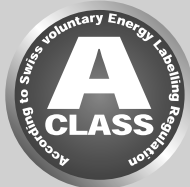

De volautomatische espressomachine van Saeco is ontworpen met het oog op energiebesparing, zoals getoond op het energielabel Klasse A.

Na een vastgestelde tijd van inactiviteit die geprogrammeerd kan worden door de gebruiker (zie hoofdstuk "Programmering van de machine"), gaat de machine automatisch uit. Als er een product is afgegeven, voert de machine een spoelcyclus uit. In de stand-by modus is het energieverbruik minder dan 1Wh.

Om de machine in te schakelen, drukt u enkele seconden op de toets "⏻" (als de hoofdschakelaar in de stand "I" staat). Als de ketel koud is, voert de machine een spoelcyclus uit.

De machine kan handmatig in de stand-by worden gezet door de toets STAND-BY 3 seconden ingedrukt te houden.

**Opmerking:**

- 1 de machine gaat niet in de stand-by modus wanneer de servicedeur open is.
- 2 Bij de activering van de stand-by modus, kan de machine een spoelcyclus uitvoeren. Om de cyclus te onderbreken, dient men op de toets "↶" te drukken.

De machine kan weer geactiveerd worden:

- 1 door op een willekeurige toets op het bedieningspaneel te drukken;
- 2 door de servicedeur te openen (bij het sluiten van de deur zal de machine weer terug gaan in de stand-by modus).

Wanneer de machine in stand-by staat, knippert het rode controlelampje op de toets "⏻".

## TECHNISCHE EIGENSCHAPPEN

De fabrikant behoudt zich het recht voor om de technische eigenschappen van het product te wijzigen.

Nominale spanning - Nominaal vermogen - Voeding	Zie het typeplaatje op het apparaat
Materiaal behuizing	Thermoplastic/metaal
Afmetingen (l x h x d)	210 x 360 x 460 mm
Gewicht	13 kg
Kabellengte	800-1200 mm
Bedieningspaneel	Front
Afmetingen kopje	110 mm
Waterreservoir	1,7 liter - Uitneembaar
Inhoud koffiebonenreservoir	270 g
Inhoud koffiediklade	20
Pompdruk	15 bar
Waterketel	Roestvrij staal
Veiligheidsinrichtingen	Veiligheidsventiel keteldruk – Dubbele veiligheidsthermostaat – Thermozekering
Bluetooth	Bluetooth Smart (low energy)
Maximale gebruiksafstand	5 m
Compatibiliteit met tablets	Avanti App is compatibel met iPad 3/4/Air/mini met retina display, met iOS7 en nieuwere versies; en met Samsung Galaxy Tab 3 (8.0")/ Tab 4 (10.1")/Note pro LTE (12.2"), Nexus 7 2013 (7"), Sony Xperia Z LTE (10.1"), met Android versie 4.3 en nieuwer, en Bluetooth versie 4.0 en nieuwer.

## GARANTIE EN SERVICE

### Garantie

Voor gedetailleerde informatie over de garantie en de betreffende voorwaarden, kunt u het apart meegeleverde garantieboekje raadplegen.

### Service

We willen er zeker van zijn dat u tevreden bent over uw machine. Mocht u dit nog niet gedaan hebben, registreer het product dan op het adres **www.saeco.com/welcome**. Op deze wijze kunnen we met u in contact blijven en u herinneringen sturen voor de reinigings- en ontkalkingshandelingen.

Bezoek voor hulp of technische ondersteuning de website van Philips **www.saeco.com/support** of neem contact op met de Philips Saeco hotline in uw land.

De contactinformatie staat vermeld in het apart meegeleverde garantieboekje of op het internetadres **www.saeco.com/support**.

## BESTELLING VAN ONDERHOUDSPRODUCTEN

Gebruik voor de reiniging en ontkalking uitsluitend de onderhoudsproducten van Saeco. Deze producten zijn verkrijgbaar in de online Philips winkel (indien beschikbaar in uw land) op het internetadres **www.shop.philips.com/service**, bij uw vertrouwde leverancier of bij de erkende reparateurs.

Mocht u problemen hebben bij het vinden van de onderhoudsproducten van de machine, neem dan contact op met de Philips Saeco hotline in uw land.

De contactinformatie is vermeld in het apart meegeleverde garantieboekje of op het internetadres **www.saeco.com/support**.

Overzicht van de onderhoudsproducten

- Ontkalkingsmiddel CA6700





- AquaClean waterfilter CA6903











- Smeermiddel HD5061









- Koffieolieverwijderingstabletten CA6704



- Reinigingssysteem voor melkcircuit: CA6705

<b>Naam</b>	<b>Icoon op het display</b>	<b>Hoeveelheid koffie per kopje (ca.)</b>	<b>Afgifteduur melk (ca.)</b>
<b>Espresso</b>		Standaard hoeveelheid: 50 ml Aanpasbare hoeveelheid: 30÷70 ml	
<b>Espresso lungo</b>		Standaard hoeveelheid: 70 ml Aanpasbare hoeveelheid: 40÷110 ml	
<b>Caffè crema</b>		Standaard hoeveelheid: 125 ml Aanpasbare hoeveelheid: 70÷280 ml	
<b>Koffie</b>		Standaard hoeveelheid: 110 ml Aanpasbare hoeveelheid: 70÷140 ml	
<b>Espresso macchiato</b>		Standaard hoeveelheid: 50 ml Aanpasbare hoeveelheid: 30÷70 ml	Standaard tijd: 5 sec Aanpasbare tijd: 5÷30 sec
<b>Cappuccino</b>		Standaard hoeveelheid: 54 ml Aanpasbare hoeveelheid: 30÷170 ml	Standaard: 20 sec Aanpasbare tijd: 10÷50 sec
<b>Latte Macchiato</b>		Standaard hoeveelheid: 32 ml Aanpasbare hoeveelheid: 30÷170 ml	Standaard: 25 sec Aanpasbare tijd: 10÷75 sec
<b>Opgeschuimde melk</b>			Standaard: 30 sec Aanpasbare tijd: 10÷75 sec



Naam	Icoon op het display	Hoeveelheid koffie per kopje (ca.)	Afgifteduur melk (ca.)
<b>Ristretto</b>		Standaard hoeveelheid: 30 ml Aanpasbare hoeveelheid: 20÷40ml	
<b>Espresso intenso</b>		Standaard hoeveelheid: 70 ml Aanpasbare hoeveelheid: 40÷110 ml	
<b>Espresso mild</b>		Standaard hoeveelheid: 40 ml Aanpasbare hoeveelheid: 30÷70 ml	
<b>Energy Coffee</b>		Standaard hoeveelheid: 190 ml Aanpasbare hoeveelheid: 110÷320 ml	
<b>Flat White (Café au lait)</b>		Standaard hoeveelheid: 70 ml Aanpasbare hoeveelheid: 30÷260 ml	Standaard hoeveelheid: 20 sec Aanpasbare tijd: 10÷50 sec
<b>Heet water</b>		Standaard hoeveelheid: 300 ml Aanpasbare hoeveelheid: 50÷450 ml	





07

Rev.00 del 15-09-15



421946029401

NL

07

De fabrikant behoudt zich het recht voor om zonder voorafgaande kennisgeving wijzigingen aan te brengen.



[www.philips.com/saeco](http://www.philips.com/saeco)