

Gebruiksaanwijzing voor de wasautomaat



Lees beslist de gebruiksaanwijzing voordat u uw wasautomaat plaatst, installeert en in gebruik neemt. Dat is veiliger voor uzelf en u voorkomt onnodige schade aan uw apparaat.

Een bijdrage aan de bescherming van ons milieu

Het verpakkingsmateriaal

De verpakking beschermt het apparaat tegen transportschade.

Het verpakkingsmateriaal is uitgekozen omdat dit het milieu relatief weinig belast en kan worden hergebruikt.

Door hergebruik van verpakkingsmateriaal wordt er op grondstoffen bespaard en wordt er minder afval geproduceerd.

Uw vakhandelaar neemt de verpakking in het algemeen terug.

Het afdanken van het apparaat

Oude elektrische en elektronische apparaten bevatten meestal nog waardevolle materialen.

Ze bevatten echter ook schadelijke stoffen die nodig zijn geweest om de apparaten goed en veilig te laten functioneren. Wanneer u uw oude apparaat bij het gewone afval doet of er op een andere manier niet goed mee omgaat, kunnen deze stoffen schadelijk zijn voor de gezondheid en het milieu.



Verwijder uw oude apparaat dan ook nooit samen met het gewone afval, maar lever het in bij een gemeentelijk inzameldepot voor elektrische en elektronische apparatuur.

Vraag uw handelaar indien nodig om inlichtingen.

Het afgedankte apparaat moet tot die tijd buiten het bereik van kinderen worden opgeslagen.

Een bijdrage aan de bescherming van ons milieu	2
Veiligheidsinstructies en waarschuwingen	6
Bediening van de wasautomaat	13
Bedieningspaneel	13
Ingebruikneming van de wasautomaat	15
Tips om energie en water te besparen	16
Energie- en waterverbruik	16
Gebruik van wasmiddelen	16
Zo wast u goed	17
Korte handleiding	17
Extra functies	23
Kort	23
Extra water	23
Voorwas	23
Extra stil	23
Centrifugereren	24
Maximaal centrifugetoerental	24
Het centrifugereren tussen de spoelgangen	24
Het kiezen van de spoelstop	24
Het overslaan van het centrifugereren tussen de spoelgangen en het eindcentrifugereren (Zonder ☺)	24
Voorprogrammering	25
Programma-overzicht	26
Programmaverloop	29
Textielbehandelingssymbolen	31
Het wijzigen van het programmaverloop	33
Het afbreken van een programma / Het wisselen van programma	33
Het onderbreken van een programma	33
Het wijzigen van het gekozen programma	33
Het bijvullen van de trommel of het voortijdig verwijderen van wasgoed uit de trommel	34
Kinderbeveiliging	35
Wasmiddelen	36
Het kiezen van het juiste wasmiddel	36
Wateronthardingsmiddel	37

Inhoud

Wasmiddelen met verschillende componenten	37
Stijven/Spoelen met wasverzachter	38
Het kleuren en ontkleuren	38
Reiniging en onderhoud	39
Het reinigen van de trommel (Hygiëne Info)	39
Het reinigen van de ommanteling en het bedieningspaneel	39
Het reinigen van de wasmiddellade	39
Het reinigen van het watertoevoerzeefje	41
Nuttige tips	42
Het oplossen van problemen	42
Het lukt niet om een wasprogramma te starten	42
In het display staat een storingsmelding	43
Het display geeft de volgende melding	44
Algemene problemen met de wasautomaat	45
Een tegenvallend wasresultaat	47
Het openen van het deksel bij verstopte afvoer en/of stroomuitval	48
Verstopte afvoer	48
Het openen van het deksel	49
Afdeling Klantcontacten	50
Reparaties	50
Programma-actualisering (Update)	50
Garantietermijn en garantievoorwaarden	50
Bij te bestellen onderdelen	50
Het plaatsen en aansluiten van de wasautomaat	51
Het apparaat van voren	51
Verrijdbaar onderstel	52
Het verwijderen van de transportbeveiliging	53
Het plaatsen van de wasautomaat	54
Plaats van opstelling	54
Het Miele waterbeveiligingssysteem	55
Het aansluiten van de watertoevoer	56
Het aansluiten van de waterafvoer	57
Elektrische aansluiting	58
Verbruiksgegevens	59
Instructie voor vergelijkende onderzoeken:	59

Technische gegevens	60
Productkaart voor huishoudelijke wasmachines	61
Programmeerfuncties	63
Het openen van het menu van de programmeerfuncties.	63
Het inschakelen van een programmeerfunctie.	63
Het instellen van een variant.	63
Het sluiten van de het menu van de programmeerfuncties	63
Taal 	63
Extra water	64
Behoedzaam wassen	64
Afkoeling waswater	64
Code	65
Temperatuureenheid	66
Zoemer.	66
Akoestisch signaal.	66
Lichtsterkte	66
Contrast	66
Stand-by display	67
Memory	67
Kreukbeveilig.	67
Na te bestellen reinigings- en onderhoudsmiddelen	68
CareCollection	68

Veiligheidsinstructies en waarschuwingen

Deze wasautomaat voldoet aan de voorgeschreven veiligheidsbepalingen.

Ondeskundig gebruik kan persoonlijk letsel en schade aan het apparaat veroorzaken.

Lees de gebruiksaanwijzing daarom eerst aandachtig door voordat u uw apparaat voor het eerst gebruikt. Hierin vindt u belangrijke instructies betreffende de veiligheid, het gebruik en het onderhoud.

Dat is veiliger voor uzelf en u voorkomt onnodige schade aan uw apparaat.

Bewaar deze gebruiksaanwijzing en geef deze door aan de eventuele volgende eigenaar.

Efficiënt gebruik

- ▶ Deze wasautomaat is uitsluitend bestemd voor huishoudelijk of daarmee vergelijkbaar gebruik.
- ▶ Deze wasautomaat is uitsluitend bestemd voor gebruik binnenshuis.
- ▶ Deze wasautomaat is uitsluitend bestemd voor het wassen van textiel dat volgens de aanwijzingen van de fabrikant op het onderhoudsetiket in de wasautomaat mag worden gewassen. Gebruik voor andere doeleinden kan gevaarlijk zijn. De fabrikant is niet verantwoordelijk voor schade die wordt veroorzaakt door een ander gebruik dan hier aangegeven of door een foutieve bediening.
- ▶ Personen die op grond van hun fysieke of psychische gesteldheid, hun onervarenheid of gebrek aan kennis van dit apparaat niet in staat zijn om het veilig te bedienen, mogen het alleen gebruiken als ze onder toezicht staan van of worden geïnstrueerd door een verantwoordelijk persoon.

Wanneer er kinderen in huis zijn

- ▶ Kinderen vanaf acht jaar mogen de wasautomaat alleen dan zonder toezicht bedienen, reinigen of onderhouden, als ze daar uitleg over hebben gehad. Ze moeten inzien wat voor gevaar zij lopen wanneer ze niet goed met het apparaat omgaan.
- ▶ Kinderen onder de acht jaar mogen alleen in de buurt van het apparaat komen als ze constant onder toezicht staan.
- ▶ Wanneer er kinderen in de buurt van het apparaat zijn, houd ze dan goed in de gaten en zorg ervoor dat ze er niet mee gaan spelen.

Veiligheidsinstructies en waarschuwingen

Technische veiligheid

▶ Controleer vóórdat het apparaat wordt geplaatst, of het zichtbaar beschadigd is.

Een beschadigde wasautomaat mag niet worden geplaatst en niet in gebruik genomen.

▶ Vergelijk vóórdat u de wasautomaat aansluit de aansluitgegevens (zekering, spanning en frequentie) op het typeplaatje met die van het elektriciteitsnet. Deze moeten beslist overeenkomen.

Raadpleeg bij twijfel een elektricien.

▶ De elektrische veiligheid van de wasautomaat is uitsluitend gegarandeerd als deze wordt aangesloten op een aardingsstelsel dat volgens de geldende veiligheidsbepalingen is geïnstalleerd.

Laat de huisinstallatie bij twijfel door een vakman / vakvrouw inspecteren.

De fabrikant kan niet aansprakelijk worden gesteld voor schade die wordt veroorzaakt door een ontbrekende of beschadigde aarddraad.

▶ Gebruik om veiligheidsredenen geen verlengsnoer.

Dit in verband met gevaar voor bijvoorbeeld oververhitting.

▶ Defecte onderdelen mogen alleen door originele Miele-onderdelen worden vervangen.

Alleen van deze Miele-onderdelen kunnen wij garanderen, dat zij volledig voldoen aan de veiligheidseisen die wij stellen aan onze apparaten en onderdelen daarvan.

▶ Volg de aanwijzingen in de hoofdstukken: "Het plaatsen en aansluiten van het apparaat" en "Technische gegevens".

▶ Zorg ervoor dat u altijd bij de stekker kunt komen om de spanning van de wasautomaat te halen.

Veiligheidsinstructies en waarschuwingen

- ▶ Reparaties aan de wasautomaat mogen alleen door vakmensen van Miele worden uitgevoerd.
Ondeskundig uitgevoerde reparaties kunnen onvoorziene risico's voor de gebruiker opleveren, waarvoor de fabrikant niet aansprakelijk kan worden gesteld.
- ▶ Wanneer de aansluitkabel is beschadigd, moet de kabel door erkende vakmensen worden vervangen.
- ▶ Wanneer er een storing wordt verholpen en wanneer de wasautomaat wordt gereinigd en onderhouden mag er geen elektrische spanning op de wasautomaat staan.
Dat is het geval, als aan één van de volgende voorwaarden is voldaan:
 - als de hoofdschakelaar van de huisinstallatie is uitgeschakeld,
 - of als de stekker uit de contactdoos is getrokken.
- ▶ Het Miele waterbeveiligingssysteem beschermt tegen waterschade, als aan de volgende voorwaarden is voldaan.
 - Water en elektriciteit moeten op de juiste wijze zijn aangesloten.
 - Is er sprake van schade, moet de wasautomaat onmiddellijk worden gerepareerd.
- ▶ Deze wasautomaat mag niet op een niet-stationaire locatie (bijv. op een schip) worden gebruikt.
- ▶ Breng geen wijzingen aan de wasautomaat aan die niet nadrukkelijk door Miele zijn toegestaan.

Veiligheidsinstructies en waarschuwingen

Nog meer aanwijzingen over het gebruik

- ▶ De maximale beladingscapaciteit bedraagt 6,0 kg (droog wasgoed), maar sommige programma's hebben een lagere beladingscapaciteit. Zie hoofdstuk: "Programma-overzicht".
- ▶ Plaats uw wasautomaat niet in vorstgevoelige ruimten. Bevroren slangen kunnen scheuren of barsten en de betrouwbaarheid van de elektronische besturing kan door temperaturen onder het vriespunt afnemen.
- ▶ Verwijder voordat u de wasautomaat in gebruik neemt de transportbeveiliging aan de achterzijde van het apparaat. Zie hoofdstuk: "Het plaatsen en aansluiten van de wasautomaat", paragraaf: "Het verwijderen van de transportbeveiliging". Wanneer u de transportbeveiliging niet verwijdert, kan dat bij het centrifugeren schade veroorzaken aan uw wasautomaat en aan de meubels / apparaten die eraan staan.
- ▶ Sluit de kraan af als u langere tijd afwezig bent (bijv. tijdens vakanties), zeker als er zich in de buurt van de wasautomaat geen afvoer in de vloer zoals een putje bevindt.
- ▶ Denk eraan dat er water kan overstromen. Controleer daarom vóórdat u de waterafvoerslang in een wastafel of wasbak hangt, of het water snel genoeg wegstroomt. Zorg er daarom ook voor dat de afvoerslang niet weg kan glijden. Wanneer de slang niet goed vastzit kan hij door de kracht van het wegstromende water uit de wastafel of wasbak worden gedrukt.
- ▶ Let erop dat u voorwerpen zoals spijkers, naalden, munten en paperclips niet meewast. Deze kunnen namelijk onderdelen van de wasautomaat beschadigen (bijv. kuip, wastrommel). Beschadigde onderdelen kunnen op hun beurt weer schade aan het wasgoed veroorzaken.
- ▶ Voordat u gaat wassen dient u de hendel van het verrijdbare onderstel naar links te draaien. Alleen dan staat uw wasautomaat stabiel.

Veiligheidsinstructies en waarschuwingen

▶ Als u het wasmiddel op de juiste manier doseert, is het niet nodig dat u de wasautomaat ontkalkt.

Mocht uw apparaat toch zo sterk verkalkt zijn, dat het beslist moet worden ontkalkt, gebruik daar dan speciale ontkalkingsmiddelen voor die een anti-corrosie-middel bevatten.

Deze middelen zijn verkrijgbaar via uw Miele-vakhandelaar of bij de afdeling Onderdelen van Miele Nederland. Volg de adviezen voor het gebruik van de ontkalkingsmiddelen strikt op.

▶ Wasgoed dat met oplosmiddelhoudende reinigingsmiddelen is behandeld, moet eerst grondig in helder water worden uitgespoeld, vóórdat het in de wasautomaat wordt gewassen.

▶ Gebruik in deze wasautomaat nooit een oplosmiddelhoudend reinigingsmiddel zoals wasbenzine.

Dit om te voorkomen dat onderdelen van het apparaat beschadigd raken, dat er giftige dampen ontstaan, dat er brand uitbreekt of dat zich of zich een explosie voordoet.

▶ Zorg ervoor dat ook het oppervlak van de wasautomaat nooit in aanraking komt met een oplosmiddelhoudend reinigingsmiddel zoals wasbenzine.

Zo'n middel kan het kunststof oppervlak beschadigen.

▶ Wanneer u textielverf in de wasautomaat wilt gebruiken, kies dan textielverf die daar geschikt voor is, gebruik niet meer verf dan strikt nodig is en neem de aanwijzingen van de textielverffabrikant precies in acht.

▶ Ontkleuringsmiddelen kunnen door hun chemische samenstelling corrosie veroorzaken.

Deze middelen mogen daarom niet in de wasautomaat worden gebruikt.

▶ Komt er vloeibaar wasmiddel in de ogen terecht, spoel de ogen dan met veel water schoon.

Wordt dit middel per ongeluk ingeslikt, bel dan direct de dokter op. Personen met een gevoelige of beschadigde huid kunnen het vloeibare wasmiddel maar beter niet aanraken.

Veiligheidsinstructies en waarschuwingen

Toebehoren

▶ Alleen originele Miele-toebehoren kunnen worden aan- of ingebouwd.

Wanneer er andere toebehoren worden aan- of ingebouwd, kan Miele niet voor de gevolgen instaan en kan er geen beroep meer worden gedaan op bepalingen met betrekking tot garantie en productaansprakelijkheid.

Wanneer de veiligheidsinstructies niet worden opgevolgd kan de fabrikant niet verantwoordelijk worden gesteld voor schade die daar eventueel het gevolg van is.

Bedieningspaneel

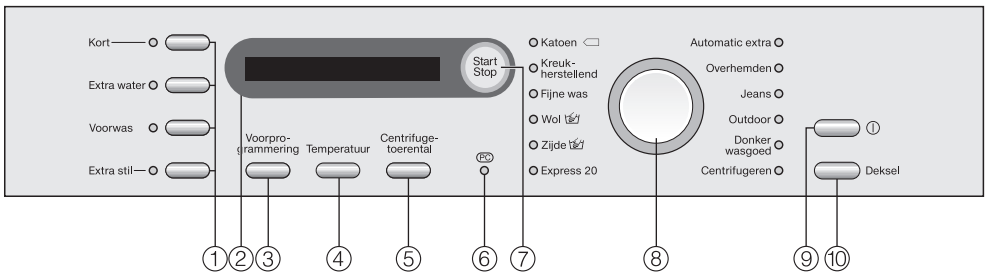

① Toetsen voor de extra functies

Met deze toetsen kunt u extra functies in- en uitschakelen.

② Display

Nadere bijzonderheden over het display kunt u op de volgende bladzijde vinden.

③ Voorprogrammering - toets

Met deze toets kunt u het tijdstip dat het door u gekozen programma moet starten van te voren instellen.

④ Temperatuur - toets

Met deze toets kunt u de gewenste temperatuur instellen.

⑤ Centrifuge-toerental - toets

Met deze toets kunt u het gewenste centrifuge-toerental, de *Spoelstop* of *Zonder © (Zonder centrifugeren)* instellen.

⑥ Optische interface PC

Op deze plaats kunnen onze technici de wasprogramma's controleren, updaten en in het geheugen van de wasautomaat opslaan.

⑦ Start/Stop - toets

Met deze toets kunt u: een gekozen wasprogramma starten en een gestart programma afbreken.

⑧ Programmekeuzeschakelaar

Met deze schakelaar kunt u het gewenste wasprogramma instellen. Het controlelampje van het gekozen programma licht op. De programmaschakelaar kan zowel rechtsom als linksom worden gedraaid.

⑨ ① - toets (Aan/Uit - toets)

Met deze toets kunt u: de wasautomaat in- en uitschakelen en het programma onderbreken. Het apparaat gaat in het kader van de energiebesparing automatisch uit, en wel 15 minuten nadat het is ingeschakeld en niet bediend en tevens 15 minuten na afloop van een programma / de kreekbeveiliging.

⑨ Deksel - toets

Met deze toets kunt u het deksel van de wasautomaat openen.

Bediening van de wasautomaat

Functie van het display

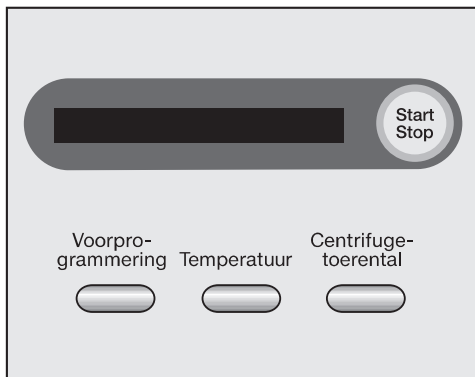

Via het display kunt u het volgende instellen:

- de wastemperatuur;
- het centrifuge-toerental;
- het starttijdstip van het door u gekozen programma;
- het afbreken van het programma;
- de kinderbeveiliging;
- de verschillende varianten die de programmeerfuncties bieden.

Bovendien geeft het display ook aan:

- de duur van het gekozen programma;
- het programmaverloop;
- controle- en foutmeldingen.

Programmaduur (resttijd)

Wanneer u een programma start zonder gebruik te maken van de voorprogrammering, dan geeft het display in uren en minuten aan hoelang het programma waarschijnlijk gaat duren.

Wanneer u een programma start met voorprogrammering, dan geeft het display pas na afloop van de voorgeprogrammeerde tijd aan hoelang het programma gaat duren.

Tijdens de eerste 8 minuten berekent de wasautomaat hoelang het duurt voordat het wasgoed het water heeft opgenomen en berekent op grond hiervan de belading.

Het is mogelijk dat het programma daardoor langer of korter gaat duren.

Voorgeprogrammeerde tijd

Wanneer u een programma start met voorprogrammering, dan geeft het display eerst de voorgeprogrammeerde tijd aan, d.w.z. geeft aan hoelang het nog duurt voordat het gekozen programma begint.

Na de programmastart wordt de voorgeprogrammeerde tijd in het display afgeteld, en wel

- tot 10 h per uur;
- vanaf 9 h 59 min per minuut.

Na afloop van de voorgeprogrammeerde tijd start het programma automatisch en geeft het display aan hoelang het programma waarschijnlijk gaat duren.

Programmeerfuncties

U kunt een aantal varianten programmeren om het wasprogramma nog beter af te stemmen op het soort wasgoed en de manier waarop u dit wilt wassen.

Bij het programmeren ziet u de varianten in het display.

Ingebruikneming van de wasautomaat

Iedere wasautomaat wordt in de fabriek op zijn werking getest. Het is mogelijk dat er als gevolg van deze tests wat water in het apparaat achterblijft.

Controleer voordat u uw wasautomaat voor het eerst gebruikt of het apparaat volgens de regels is geplaatst en aangesloten. Zie hoofdstuk: "Het plaatsen en aansluiten van de wasautomaat".

Om veiligheidsredenen is het niet mogelijk om meteen bij de eerste wasbeurt te centrifugeren.

Ter activering van het centrifugeren moet u eerst een wasprogramma zonder wasgoed en zonder wasmiddel draaien.

Wordt er wel wasmiddel gebruikt kan er overmatige schuimvorming optreden. Draait u eerst een wasprogramma zonder wasgoed en zonder wasmiddel wordt daarmee tegelijk het kogelventiel geactiveerd. Het kogelventiel zorgt ervoor dat vanaf de eerste wasbeurt steeds al het wasmiddel wordt gebruikt.

- Schakel de wasautomaat met de ① - toets in.

Wordt de wasautomaat voor het eerst ingeschakeld, dan verschijnt het startdisplay.

Dit startdisplay verschijnt niet meer, zodra er een wasprogramma volledig is uitgevoerd en langer heeft geduurd dan 1 uur.

Het instellen van de displaytaal

In het display verschijnt nu een scherm dat u vraagt om de taal in te stellen die u in het display wilt hebben.

deutsch

- Draai met de programmakeuzeschakelaar totdat de gewenste taal in het display verschijnt.
- Bevestig uw keuze met de *Start/Stop* - toets.

U kunt de displaytaal echter ook altijd via de programmeerfunctie "Taal" instellen.

Zie hoofdstuk: "Programmeerfuncties".

Het verwijderen van de transportbeveiliging

Wegens risico op schade aan het apparaat moet de transportbeveiliging vòòr de eerste wasbeurt zijn verwijderd.

- Is dit door de installateur of uzelf gedaan, bevestig dat dan door op de *Start/Stop* - toets te drukken.

Het starten van het eerste wasprogramma

De wasautomaat is nu klaar voor het eerste wasprogramma. Het controlelampje van het programma *Katoen was* gaat branden.

- Draai de kraan open.
- Druk op de *Start/Stop* - toets.
- Schakel de wasautomaat na afloop van het programma uit.

De wasautomaat is nu in gebruik genomen.

Tips om energie en water te besparen

Energie- en waterverbruik

- Maak bij ieder programma dat u kiest gebruik van de maximale beladingscapaciteit van de trommel. Het energie- en waterverbruik is dan, vergeleken met de totale hoeveelheid wasgoed, het laagst.
- Gebruik het programma *Express 20* voor kleinere hoeveelheden wasgoed.
- Bedenk dat het apparaat dankzij de beladingsautomaat bij een geringe belading minder water en energie verbruikt en de programmaduur verkort. Het is daardoor mogelijk dat de resttijd die in het display wordt aangegeven in de loop van het wasprogramma wordt gecorrigeerd.
- Moderne wasmiddelen maken het mogelijk om met lagere temperaturen te wassen, bijv. met 20°C. Maak gebruik van deze mogelijkheid.
- Voor de hygiëne in de wasautomaat adviseren wij u om zo nu en dan een programma met een temperatuur van minstens 60°C te starten. Met de melding **Hygiëne Info** in het display herinnert de wasautomaat u daaraan.

Gebruik van wasmiddelen

- Gebruik hoogstens zoveel wasmiddel als op de wasmiddelverpakking staat aangegeven.
- Controleer bij het doseren van het wasmiddel hoe vuil het wasgoed is.
- Reduceer bij geringere beladingshoeveelheden de wasmiddelhoeveelheid. Gebruik bij halve belading ca. $\frac{1}{3}$ minder wasmiddel.

Juiste keuze van de extra functies (Kort en Voorwas)

Kies voor:

- licht vervuild wasgoed zonder zichtbare vlekken een wasprogramma met de extra functie *Kort*;
- normaal tot sterk vervuild wasgoed met zichtbare vlekken een wasprogramma zonder extra functie;
- wasgoed waar veel stof of zand in zit een wasprogramma met de extra functie *Voorwas*.

Tip voor machinaal drogen

Wilt u het wasgoed na afloop in de droogautomaat drogen, kies dan het hoogste centrifugetoerental dat voor dit wasgoed mogelijk is.

Korte handleiding

Wanneer u een kort overzicht wilt hebben over hoe u de wasautomaat moet bedienen, kunt u de met cijfers aangeduide stappen (1, 2, 3, . . .) aanhouden.

1 Inspecteer en sorteert het wasgoed en behandel het voor

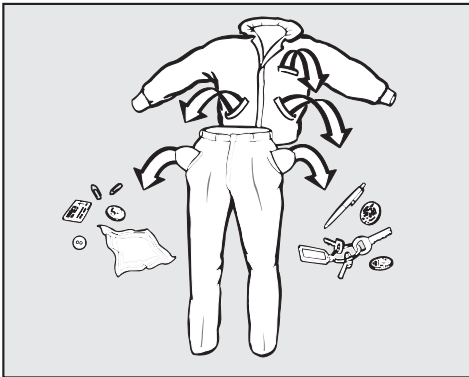

Het inspecteren van het wasgoed

- Maak de zakken leeg.

 Voorwerpen (spijkers, munten, paperclips e.d.) kunnen wasgoed en onderdelen van de wasautomaat beschadigen.

- Sluit de ritsen. Keer kleding met ritsen eventueel binnenstebuiten.
- Sluit eventuele haakjes en oogjes.
- Zorg ervoor dat onderdelen van kleding, zoals bh-beugels, niet los kunnen raken. Maak ze vast of verwijder ze.
- Verwijder bij vitrage de haakjes en het loodband of wikkel de vitrage in een doek.

- Keer gebreid of tricot wasgoed binnenstebuiten als de fabrikant dat adviseert.
- Knoop bed- en kussenvertrekken dicht zodat er geen andere textiel in terecht kan komen.

Het sorteren van het wasgoed

- Sorteert het wasgoed naar kleur en naar de symbolen in het onderhoudsetiket, dat zich in de kraag of in de zijnaad bevindt.
- Was geen textiel dat volgens het onderhoudsetiket niet in de wasautomaat kan worden gewassen. Het symbool daarvoor is: .
- Was licht en donker textiel bij de eerste wasbeurten apart, want donker textiel geeft dan vaak iets af.

Het voorbehandelen van vlekken

- Verwijder eventuele vlekken op het textiel, als het even kan zodra ze ontstaan zijn. Dit is nog belangrijker voor moeilijke vlekken als thee-, koffie-, ei- en bloedvlekken. Neem de vlekken met een tissue af. Wrijf de vlekken er niet in!

 Gebruik in geen geval chemische (oplosmiddelhoudende) reinigingsmiddelen in de wasautomaat!

Zo wast u goed

2 Open het buitendeksel en het binnendeksel

- Druk op de ① - toets.
- Druk op de *Deksel* - toets.
- Klap het buitendeksel open totdat u weerstand voelt.

Het binnendeksel gaat automatisch open.

3 Open de trommel

⚠ Beide helften van de trommelopening staan onder druk.

- Houid met de ene hand de achterste helft van de opening licht tegen.

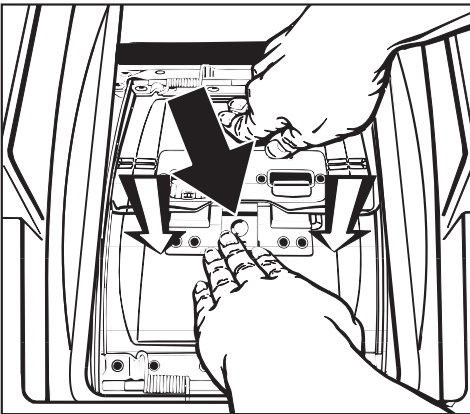

- Druk met de andere hand op het veiligheidsslot (**zie zwarte pijl**) en druk tegelijk de voorste helft van de opening naar binnen totdat de opening ontgrendeld is (zie witte pijlen).
- Laat beide helften vervolgens langzaam naar boven komen.

4 Vul de trommel

- Leg het wasgoed ontvouwd en losjes in de trommel.
- Leg stukken wasgoed van verschillende grootte in de trommel.

Daardoor wordt een beter wasresultaat bereikt en kan het wasgoed zich tijdens het centrifugeren beter verdelen.

Textiel dat uit verschillende lagen bestaat en een bijzonder fijne, gladde bovenstof heeft kan, wanneer het wordt gewassen en gecentrifugeerd, door de spleet aan de zij-kanten van de trommelopening tussen trommel en kuip schuiven. Leg dit soort textiel daarom altijd in een waszak.

- Benut bij ieder programma dat u kiest de maximale beladingscapaciteit van de trommel.

Het energie- en waterverbruik is dan, vergeleken met de totale hoeveelheid wasgoed, het laagst.

Wanneer de maximale beladingscapaciteit wordt overschreden, vallen de wasresultaten tegen en gaat het wasgoed sneller kreuken.

5 Sluit de trommel en het binnendeksel

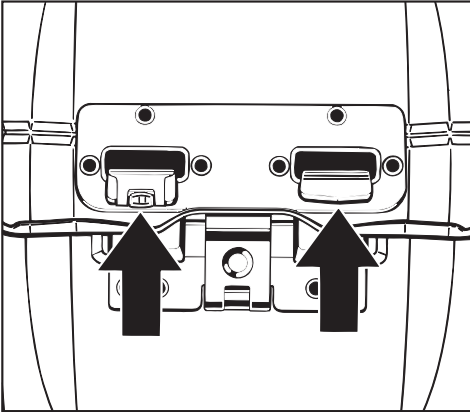

- Druk eerst de voorste en daarna de achterste helft van de opening naar beneden, totdat de haken van de voorste helft in de gaten van de achterste helft grijpen en de helften duidelijk zichtbaar vastklikken.

 Doet u dat niet, dan kunnen apparaat en wasgoed beschadigd raken.

- Reinig regelmatig het rolletje aan de linker haak, zodat dit altijd soepel loopt.

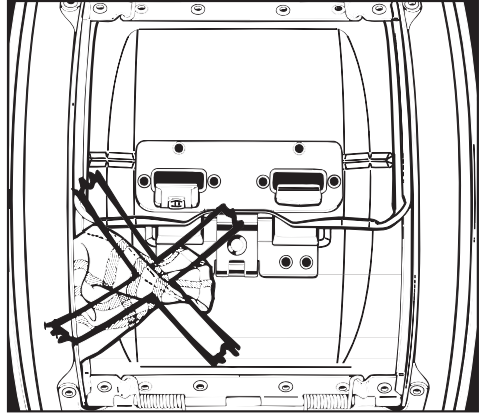

Let er op dat er geen wasgoed tussen de helften van de trommelopening vast komt te zitten.



- Sluit het binnendeksel door het bovenste gedeelte van de sluiting iets naar voren te klappen en er vervolgens op te drukken. De sluiting moet hoorbaar vastklikken.

Wanneer u het binnendeksel niet goed sluit dan kunt u geen programma starten en verschijnt in het display: *Sluit het binnendeksel.*

Zo wast u goed

6 Doseer het wasmiddel

Het is belangrijk om niet te weinig en niet te veel wasmiddel te doseren.

Te weinig wasmiddel heeft tot gevolg dat

- het wasgoed niet schoon en in de loop van de tijd grauw en hard wordt;
- er zich vetbolletjes in het wasgoed vormen;
- er zich kalk op de kuip en de verwarmingselementen afzet.

Te veel wasmiddel heeft tot gevolg dat

- er zich te veel schuim vormt, de waswerking daardoor gering is en de reinigings-, spoel- en centrifugeerresultaten niet optimaal zijn;
- er door een automatisch ingeschakelde extra spoelgang meer water wordt verbruikt;
- het milieu extra wordt belast.

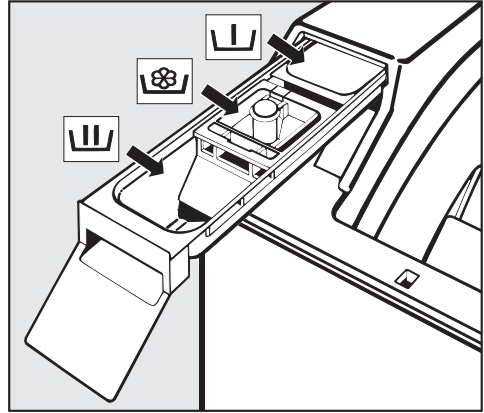

- Trek de wasmiddellade naar buiten en doseer het middel in de vakjes.



Vakje voor de voorwas
Wanneer u de extra functie *Voorwas* hebt gekozen, neem dan $\frac{1}{3}$ van de totale aanbevolen wasmiddelhoeveelheid.



Vakje voor de hoofdwash



Vakje voor wasverzachter of stijfjel

- Schuif de wasmiddellade weer naar binnen.

Nadere bijzonderheden over wasmiddelen en de dosering daarvan treft u aan in het hoofdstuk: "Wasmiddelen".

7 Sluit het buitendeksel

8 Kies een programma

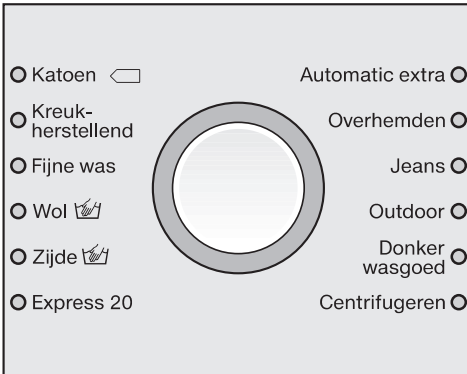

- Draai de programmakeuzeschakelaar naar links of naar rechts totdat het lampje gaat branden van het programma dat u wilt hebben.

9 Kies de temperatuur en/of het centrifugetoerental

U kunt nu de temperatuur en/of het centrifugetoerental in het display wijzigen.

1:49 60° 1400

- Wijzig indien gewenst de temperatuur door op de *Temperatuur* - toets te drukken.
Wijzig indien gewenst het centrifugetoerental door op de *Centrifugetoerental* - toets te drukken.

10 Kies eventueel (een) extra functie(s)



- Kies eventueel (een) extra functie(s) met de desbetreffende toets(en).

Het controlelampje naast een gekozen extra functie gaat branden.

Niet alle extra functies kunnen bij alle wasprogramma's worden gekozen.

Drukt u op een toets voor een extra functie en gaat het daarbij behorende lampje niet branden, dan is deze extra functie voor het gekozen programma niet van toepassing.

11 Programmeer eventueel de start van het programma vòòr

U kunt het tijdstip dat het door u gekozen programma moet starten minimaal 30 minuten en maximaal 24 uur van te voren instellen.

Dat kunt u bij voorbeeld doen om gebruik te maken van het nachttarief.

Nadere bijzonderheden vindt u in het hoofdstuk: "Voorprogrammering".

Zo wast u goed

12 Start het programma

De *Start/Stop* - toets is nu aan het knipperen.

- Druk op deze toets.

Hebt u de start voorgeprogrammeerd, dan geeft het display aan hoelang het nog duurt voordat het gekozen programma begint.

Deze voorgeprogrammeerde tijd wordt in het display afgeteld.

Pas na afloop van deze tijd start het programma en geeft het display in uren en minuten aan hoelang het programma gaat duren.

Hebt u de start niet voorgeprogrammeerd, dan geeft het display meteen de vermoedelijke programmaduur aan. Tijdens de eerste 8 minuten berekent de wasautomaat hoelang het duurt voordat het wasgoed het water heeft opgenomen en berekent op grond hiervan de belading.

Het is mogelijk dat het programma daardoor langer of korter gaat duren.

Bovendien geeft het display het programmaverloop aan.

Zo kunt u tijdens het programma zien welke fase is bereikt.

13 Haal na afloop van het programma het wasgoed uit de automaat

Tijdens de kreukbeveiliging knipperen afwisselend in het display:

0:00 Kreukbeveiliging

en

0:00 Einde

- Druk op de *Deksel* - toets.

15 minuten na afloop van de kreukbeveiliging wordt het apparaat automatisch uitgeschakeld.

Druk op de ① - toets om het weer in te schakelen.

Nu volgt de automatische trommelpositionering en trommelvergrendeling: de trommel draait automatisch in de stand waarin hij makkelijk kan worden geopend en hij wordt ontgrendeld.

- Klap het buitendeksel open totdat u weerstand voelt.

Het binnendeksel gaat automatisch open.

- Open de trommel.

- Haal het wasgoed uit de trommel.

- Controleer of de trommel leeg is.

Wasgoed dat in de trommel blijft liggen kan bij de volgende wasbeurt krimpen of afgeven.

14 Schakel de wasautomaat uit

- Sluit de trommel en het binnendeksel.

Dit om te voorkomen dat er voorwerpen in de trommel terechtkomen, worden meegewassen en het wasgoed beschadigen.

- Sluit het buitendeksel.

- Schakel de wasautomaat met de ① - toets uit.

Met de extra functies kunt u het gekozen programma nog beter afstemmen op uw wasgoed.

Kort

Met deze functie kunt u het programma verkorten.

Deze functie is voor licht vervuild wasgoed zonder zichtbare vlekken.

Extra water

Met deze functie kunt u ervoor zorgen dat er voor een programma meer water wordt gebruikt.

Er zijn 3 varianten mogelijk. Wanneer het apparaat wordt geleverd, wordt de waterstand bij het wassen en bij het spoelen verhoogd. Voor het wijzigen van de variant zie hoofdstuk: "Programmeerfuncties", paragraaf "Extra water".

Voorwas

Met deze functie kunt u een voorwas instellen.

Deze functie is voor wasgoed waar veel stof of zand in zit.

Extra stil

Met deze functie kunt u het geluidsniveau van de wasautomaat verlagen.

Er wordt niet gecentrifugeerd en de *Spoelstop* wordt ingeschakeld.

Deze functie is handig als u 's nachts wast.

Het programma duurt dan wel langer. De zoemer gaat niet.

- Druk op de toets *Extra stil*.

In het display verschijnt:

Spoelstop

Extra stil en *Spoelstop* zijn ingeschakeld.

Wilt u het wasgoed direct na het wassen centrifugeren, schakel *Spoelstop* dan uit.

Het uitschakelen van de spoelstop

- Druk zo vaak op de *Centrifugetoerental* - toets, totdat het gewenste toerental in het display verschijnt.

U kunt de volgende extra functies kiezen:

	Kort	Extra water	Voorwas	Extra stil
Katoen	X	X	X	X
Kreukherstellend	X	X	X	X
Fijne was	X	-	X	X
Wol	-	-	-	-
Zijde	-	X	-	-
Express 20	X ¹⁾	X	-	X
Automatic extra	-	-	-	X
Overhemden	X	X	-	X
Jeans	X	-	X	X
Outdoor	X	X	X	X
Donker wasgoed	X	-	-	X
Centrifugeren	-	-	-	-

- ¹⁾ Deze extra functie is vast onderdeel van het programma.

Centrifugeren

Maximaal centrifuge-toerental

Het maximale centrifuge-toerental kan van programma tot programma verschillen.

Programma	Omw/min
Katoen	1400
Kreukherstellend	1200
Fijne was	600
Wol	1200
Zijde	400
Express 20	1400
Automatic plus	1200
Overhemden	600
Jeans	900
Outdoor	800
Donker wasgoed	1200
Centrifugeren	1400

U kunt een lager toerental instellen.

Het centrifugeren tussen de spoelgangen

Het wasgoed wordt niet alleen aan het eind, maar ook na de hoofdwash en tussen de spoelgangen gecentrifugeerd. Stelt u een lager centrifuge-toerental in, dan wordt er ook na de hoofdwash en tussen de spoelgangen met een lager toerental gecentrifugeerd.

In het programma *Katoen was* wordt bij een toerental van lager dan 700 omw/min een spoelgang ingelast.

Het kiezen van de spoelstop

- Kies de *Spoelstop* met de *Centrifuge-toerental* - toets.

Het wasgoed blijft na de laatste spoelgang in het water liggen. Dat heeft het voordeel dat het wasgoed minder kreukt wanneer u het niet direct uit de trommel haalt.

- Toch eindcentrifugeren:

De wasautomaat biedt u het voor het gekozen programma maximaal toelaatbare centrifuge-toerental aan. U kunt een lager toerental kiezen.

- Kies een toerental en druk op de *Start/Stop* - toets.

- Beëindigen programma:

- Druk op de *Deksel* - toets.

Het water wordt afgepompt.
Het deksel gaat open.

Het overslaan van het centrifugeren tussen de spoelgangen en het eindcentrifugeren (Zonder ☺)

- Kies *Zonder ☺* met de *Centrifuge-toerental* - toets.

- Na de laatste spoelgang wordt het water afgepompt en wordt de kreukbeveiliging ingeschakeld. In de programma's *Katoen was*, *Kreukherstellend*, *Express 20* en *Automatic plus* wordt een spoelgang ingelast.

Het voorprogrammeren van de start-tijd

U kunt het tijdstip dat het door u gekozen programma moet starten minimaal 30 minuten en maximaal 24 uur van tevoren instellen.

Dat kunt u bijvoorbeeld doen om gebruik te maken van het nachttarief.

- Druk op de *Voorprogrammering* - toets.

In het display verschijnt nu:



0:30 ◊ 60° 1400

Iedere keer wanneer u op de *Voorprogrammering* - toets drukt, verschuift de voor te programmeren tijd en wel:

- tot 10 uur in stappen van 30 minuten;
- vanaf 10 uur in stappen van 1 uur.
- Druk zo vaak op de *Voorprogrammering* - toets, totdat de gewenste tijd in het display verschijnt.

Blijft u op deze toets drukken, verspringt de tijd automatisch naar 24 uur.

Het starten van de voorgeprogrammeerde tijd

- Druk op de *Start/Stop* - toets.

Het display geeft aan hoelang het nog duurt voordat het programma begint:



4:30 ◊ tot start

De voorgeprogrammeerde tijd wordt in het display afgeteld.

Na afloop van de voorgeprogrammeerde tijd start het programma automatisch.

Het display geeft aan hoe lang het programma vermoedelijk gaat duren.

Het wijzigen van de voorgeprogrammeerde tijd

Deze kunt u ieder moment wijzigen door op de *Voorprogrammering* - toets te drukken.

Het wissen van de voorgeprogrammeerde tijd

- Druk nog eens op de *Voorprogrammering* - toets, wanneer het display **24 h** aangeeft.



Het wissen van de voorgeprogrammeerde tijd, wanneer er al op de *Start* - toets is gedrukt

Het programma start direct.

Programma-overzicht

Katoen		90°C tot koud	Maximaal 6,0 kg
Wasgoed	Wasgoed van katoen, linnen of mengweefsels; T-shirts, ondergoed, tafellakens en servetten		
Attentie	<p>De instellingen 60°C/40°C onderscheiden zich van $\langle 60^{\circ}\text{C} \rangle / \langle 40^{\circ}\text{C} \rangle$ daarin, dat:</p> <ul style="list-style-type: none"> – de programma's korter duren; – de ingestelde temperaturen langer worden aangehouden; – het energieverbruik hoger is. <p>Voor wasgoed dat aan bijzonder hoge hygiënische eisen moet voldoen is een temperatuur van 60°C of hoger geschikt.</p>		
Katoen		$\langle 60^{\circ}\text{C} \rangle / \langle 40^{\circ}\text{C} \rangle$	Maximaal 6,0 kg
Wasgoed	Normaal vervuild wasgoed van katoen of linnen		
Attentie	<ul style="list-style-type: none"> – Deze instellingen zijn vanuit energie- en wateroogpunt voor het wassen van katoenen wasgoed het efficiëntst. – Bij $\langle 60^{\circ}\text{C} \rangle$ is de bereikte wastemperatuur lager dan 60°C; het wasresultaat is gelijk aan dat van het programma <i>Katoen 60°C</i>. 		
Instructie voor testbureaus:			
Testprogramma's volgens EN 60456 en energielabeling volgens EU-richtlijn 1061/2010			
Kreukherstellend		60°C tot koud	Maximaal 2,5 kg
Wasgoed	Wasgoed van synthetische vezels, mengweefsels of kreukherstellend gemaakt katoen		
Tip	Kies bij kreukgevoelig wasgoed een lager centrifugetoerental.		
Fijne was		60°C tot koud	Maximaal 1,5 kg
Wasgoed	Teer wasgoed van synthetische vezels, mengweefsels en kunstzijde Vitrage die volgens de fabrikant in de wasautomaat kan worden gewassen.		
Tips	<p>Vitrage trekt veel stof aan en zal daarom vaak in een programma met de extra functie <i>Voorwas</i> moeten worden gewassen.</p> <p>Verlaag bij vitrages die snel kreuken het centrifugetoerental of centrifugeer helemaal niet.</p>		























Programma-overzicht



Wol 		40°C tot koud	Maximaal 2,0 kg
Wasgoed	Wasgoed van wol en wolmengweefsels		
Zijde 		30°C tot koud	Maximaal 1,0 kg
Wasgoed	Wasgoed van zijde en van alle stoffen zonder wol die met de hand kunnen worden gewassen		
Tip	Was panty's en bh's in een waszak.		
Express 20		40°C tot koud	Maximaal 3,0 kg
Wasgoed	Een kleinere hoeveelheid wasgoed die uit katoen, linnen of mengweefsels bestaat en alleen maar hoeft te worden opgefrist.		
Tip	Wilt u afzonderlijke stukken wasgoed uitspoelen, kies dan dit programma met de temperatuur <i>Koud</i> .		
Automatic plus		40°C tot koud	Maximaal 3,0 kg
Wasgoed	Combinatie van wasgoed dat anders met het programma <i>Katoen</i> en wasgoed dat anders met het programma <i>Kreukherstellend</i> wordt gewassen.		
Tip	Beide soorten wasgoed worden zo behoedzaam mogelijk behandeld en zo goed mogelijk gereinigd. Dit is mogelijk doordat wasparameters zoals waterstand, wasritme en centrifugeprofiel automatisch worden aangepast.		
Overhemden		60°C tot koud	Maximaal 1,5 kg
Tips	<ul style="list-style-type: none"> – Behandel kragen en manchetten vóór als dat nodig is. – Gebruik voor zijden overhemden en blouses het programma <i>Zijde</i>. 		
Extra functies	Kort, Extra water, Extra stil		
Jeans		60°C tot koud	Maximaal 2,5 kg
Tips	<ul style="list-style-type: none"> – Was jeansstoffen binnenstebuiten. – Jeansstoffen geven vaak iets af wanneer ze de eerste paar keer worden gewassen. Was lichte en donkere jeansstoffen daarom apart. 		

Programma-overzicht

Outdoor		40°C tot koud	Maximaal 2,0 kg
Wasgoed	Jassen en broeken van microvezels zoals Gore-Tex [®] , SYMPATEX [®] en WINDSTOPPER [®] .		
Tips	– Doe bij jassen de ritsen dicht. – Gebruik geen wasverzachter.		
Donker wasgoed		40°C tot koud	Maximaal 3,0 kg
Wasgoed	Zwart en ander donker wasgoed van katoen of mengweefsels		
Tip	Was dit textiel binnenstebuiten.		
Centrifugeren			
Tips	– Alleen pompen: Kies <i>Zonder</i> ☉. – Centrifugeren: Stel een centrifugetoerental in.		

Programmaverloop

	Hoofdwash		Spoelen		Centrifugeren	
	Waterstand	Wasritme	Waterstand	Spoelgangen	Centrifugeren tussen de spoelgangen	Eindcentrifugeren
Katoen		Ⓐ		2-4 ¹⁾	✓	✓
Kreukherstellend		Ⓒ		2-3 ²⁾	✓	✓
Fijne was		Ⓓ		3	–	✓
Wol		Ⓔ		2	✓	✓
Zijde		Ⓔ		2	–	✓
Express 20		Ⓑ		2-3 ²⁾	✓	✓
Automatic plus		Ⓐ Ⓑ Ⓒ		2-3 ²⁾	✓	✓
Overhemden		Ⓒ		2	–	✓
Jeans		Ⓒ		3	–	✓
Outdoor		Ⓓ		3	✓ ³⁾	✓
Donker wasgoed		Ⓑ		3	✓	✓
Centrifugeren	–	–	–	–	–	✓

 = Lage waterstand	Ⓐ = Intensief ritme
 = Middelste waterstand	Ⓑ = Normaal ritme
 = Hoge waterstand	Ⓒ = Behoedzaam ritme
	Ⓓ = Sensitief ritme
	Ⓔ = Handwasritme

Voor nadere bijzonderheden over het programmaverloop zie volgende bladzijde.

Programmaverloop

De wasautomaat beschikt over een volledig elektronische besturing met beladingsautomaat.

Tijdens een wasprogramma zuigt het wasgoed water op. Om hoeveel water het gaat hangt af van de hoeveelheid wasgoed en het soort textiel.

Hoe groter het absorptievermogen van het wasgoed is, des te meer water er moet worden bijgepompt. De elektronica van de wasautomaat kan de hoeveelheid water meten die het wasgoed opneemt en die moet worden bijgepompt.

Het programmaverloop en de wastijd zijn bij de diverse programma's dus verschillend.

Het programmaverloop van de hier vermelde programma's slaat op het basisprogramma met maximale belading. Eventueel gekozen extra functies zijn hier buiten beschouwing gelaten.

Het display geeft tijdens iedere wasbeurt aan in welke fase het wasprogramma zich op dat moment bevindt.

Nadere bijzonderheden over het programmaverloop:

Kreukbeveiliging:

De trommel beweegt nog 30 minuten na afloop van het programma om kreukvorming te voorkomen.

Een uitzondering vormt het programma *Wol*.

De wasautomaat kan altijd worden geopend.

1) Wordt er een temperatuur gekozen van 60°C tot 95°C, dan worden er 2 spoelgangen uitgevoerd.

Wordt er een temperatuur gekozen van beneden de 60°C, dan worden er 3 spoelgangen uitgevoerd.

Een 3e, resp. 4e spoelgang wordt uitgevoerd wanneer:

- er teveel schuim in de trommel zit;
- er een lager centrifugetoerental is gekozen dan 700 omw/min;
- *Zonder* ☉ is gekozen.

2) Een 3e spoelgang wordt uitgevoerd wanneer:

Zonder ☉ is gekozen.

3) In het programma *Outdoor* wordt het wasgoed alleen na de hoofdwash gecentrifugeerd.

Textielbehandelingssymbolen

Wassen

Het getal in de wastobbe geeft de maximale wastemperatuur aan.



Normaal programma



Mild programma



Zeer mild programma



Handwas



Niet wassen

Trommeldrogen

De punten geven de globale temperatuur aan.



Op een normale temperatuur



Op een lagere temperatuur



Niet drogen in de automaat

Strijken

De punten verwijzen naar de punten op de regelaar van het strijkijzer en geven de temperatuur aan.



ca. 200°C



ca. 150°C



ca. 110°C



Niet strijken

Chemisch reinigen



Reiniging met chemische oplosmiddelen.



De letters verwijzen naar het reinigingsmiddel.



Nat reinigen



Niet chemisch reinigen

Bleken



Elk bleekmiddel toegestaan



Alleen zuurstofbleekmiddel toegestaan



Niet bleken

Voorbeelden voor de programmakeuze

Programma	Textielbehandelingssymbolen
Katoen	
Kreukherstellend	
Fijne was	
Wol	
Zijde	
Express 20	
Automatic plus	

Textielbehandelingssymbolen

In het wasgoed bevindt zich een etiket met textielbehandelingssymbolen. Dit etiket doet aanbevelingen voor de juiste behandeling van het artikel waarop het is aangebracht.

Het mag niet worden verward met een garantie hoe het textiel zich in het gebruik zal gedragen. Het behandelings-etiket waarborgt dat het textielproduct bij de aanbevolen behandeling **geen schade** lijdt.

Een artikel waarop een behandelings-etiket met de symbolen is aangebracht moet voldoen aan bepaalde eisen van wasechtheid, wrijftechtheid en water-echtheid van de kleuren.

Het mag niet teveel krimpen of vervormen, de lijmen mogen niet loslaten en bij de eerste vier keer reinigen zijn ontleding, smelten, vergelen, pillen en blijvende kreukels ontoelaatbaar.

Behandelingen en temperaturen die milder zijn dan op het etiket aangegeven zijn altijd toegestaan.

Het wijzigen van het programmaverloop

Het afbreken van een programma / Het wisselen van programma

U kunt een wasprogramma ieder moment afbreken, nadat u het heeft gestart.

- Druk op de *Start/Stop* - toets.

In het display verschijnt:

Programma afbreken

De *Start/Stop* - toets begint te knippen.

- Druk nog een keer op de *Start/Stop* - toets.

De wasautomaat pompt het waswater af.

Het programma is afgebroken.
Het buitendeksel gaat open.

Wilt u de was uit de automaat halen, doe dan het volgende.

- Klap het buitendeksel open totdat u weerstand voelt.

Het binnendeksel gaat automatisch open.

- Open de trommel.

Wilt u een ander programma kiezen, doe dan het volgende.

- Controleer of er nog wasmiddel in de wasmiddellade zit.

Is dat niet het geval,

- doseer genoeg wasmiddel.
- Sluit het binnen- en buitendeksel.
- Kies en start een ander programma.

Het onderbreken van een programma

- Schakel de wasautomaat met de ① - toets uit.

Wanneer u het programma weer wilt voortzetten.

- schakel het apparaat daarna weer in.

Het wijzigen van het gekozen programma

Het basisprogramma

Wanneer een programma eenmaal is gestart kunt u geen ander programma meer kiezen, zonder het lopende programma af te breken.

De temperatuur

De temperatuur kunt u tot 5 minuten na de programmastart wijzigen.

- Druk op de *Temperatuur* - toets.

Het centrifugetoerental

Het centrifugetoerental kunt u tot vlak voor het eindcentrifugeren wijzigen.

- Druk op de *Toerental* - toets.

Extra functies

De extra functies *Kort*, *Extra water* en *Extra stil* kunt u tot 5 minuten na de programmastart in- en uitschakelen.

Wanneer de kinderbeveiliging is geactiveerd, kan het programma niet worden afgebroken, noch worden gewijzigd.

Het wijzigen van het programmaverloop

Het bijvullen van de trommel of het voortijdig verwijderen van wasgoed uit de trommel

U kunt bij alle programma's nog wasgoed in de trommel leggen of wasgoed uit de trommel halen, nadat u het programma heeft gestart.

- Druk op de *Deksel* - toets.

De trommel draait automatisch in de stand waarin hij makkelijk kan worden geopend en wordt ontgrendeld (automatische trommelpositionering en trommelvergrendeling).

Het buitendeksel gaat open.

- Klap het buitendeksel open totdat u weerstand voelt.

Het binnendeksel gaat automatisch open.

- Open de trommel.
- Leg wasgoed in de trommel of haal er wasgoed uit.
- Sluit de trommel.
- Sluit het binnendeksel
- Sluit het buitendeksel.

Het programma wordt automatisch voortgezet.

Attentie:

Nadat de wasautomaat een programma eenmaal heeft gestart kan hij in de hoeveelheid wasgoed geen wijzigingen meer vaststellen.

Daarom gaat de wasautomaat, ook nadat u nog wasgoed in de trommel hebt gelegd of wasgoed uit de trommel heeft gehaald, altijd van de maximale beladingshoeveelheid uit.

De resttijd kan langer zijn dan aangegeven.

In een paar gevallen kan het deksel niet meer worden geopend, en wel wanneer

- de temperatuur van het sop boven de **55°C** komt;
- de programmafase *Centrifugeren* is bereikt;
- de kinderbeveiliging is ingeschakeld.

Kinderbeveiliging

Met het inschakelen van de kinderbeveiliging voorkomt u dat de wasauto-
maat tijdens het wassen geopend,
het programma afgebroken of de
wasauto-
maat uitgeschakeld wordt.

Het inschakelen van de kinderbeveiliging

- Druk na de programmastart lang op de *Start/Stop* - toets.

In het display verschijnt:

Vergr. over 3 sec. 

- Blijf zo lang op de *Start/Stop* - toets drukken, totdat in het display verschijnt:

Vergrendeld 

De kinderbeveiliging is nu geactiveerd en wordt na afloop van het programma automatisch opgeheven.

Het uitschakelen van de kinderbeveiliging

- Druk na de programmastart lang op de *Start/Stop* - toets.

In het display verschijnt:

Ontgr. over 3 sec. 

- Blijf zo lang op de *Start/Stop* - toets drukken, totdat in het display verschijnt:

Ontgrendeld 

Wasmiddelen

Het kiezen van het juiste wasmiddel

U kunt alle wasmiddelen gebruiken die geschikt zijn voor huishoudwasautomaten. Tips voor het gebruik en voor de dosering van de wasmiddelen kunt u vinden op de wasmiddelverpakking.

	Universeel	Color- wasmiddel	Fijn-	Speciaal	Wasver- zachter
Katoen	X	X	–	–	X
Kreukherstellend	X	X	–	–	X
Fijne was	X	X	X	–	X
Wol 	–	–	–	X	X
Zijde 	–	–	–	X	X
Express 20 ¹⁾	X	X	–	–	X
Automatic extra	X	X	–	–	X
Overhemden	X	X	–	–	X
Jeans ¹⁾	X	X	X	–	X
Outdoor	–	–	X	X	–
Donker wasgoed ¹⁾	X	X	X	–	X

¹⁾ Gebruik vloeibaar wasmiddel.

Hebt u de extra functie *Voorwas* ingesteld, kunt u het beste een bakje voor vloeibaar wasmiddel in vakje  plaatsen. Dit bakje is verkrijgbaar bij de Miele vakhandel of de afdeling Klantcontacten van Miele Nederland.

Speciale wasmiddelen:

Dit zijn wasmiddelen die speciaal voor deze wasprogramma's zijn ontwikkeld, bijv. Miele CareCollection, hoofdstuk: "Na te bestellen reinigings- en onderhoudsmiddelen".

Het doseren van het wasmiddel

De dosering is van verschillende factoren afhankelijk.

- De mate waarin het wasgoed is vervuild

Licht vervuild

Er zijn geen vuile vlekken te zien, maar de kledingstukken ruiken niet meer zo fris.

Normaal vervuild

Er zijn lichte vlekken te zien.

Sterk vervuild

Er zijn donkere vlekken te zien.

- De waterhardheid
Wanneer u de hardheidsgraad in uw regio niet weet, informeer daar dan naar bij uw waterleidingbedrijf.
- De hoeveelheid wasgoed

Waterhardheid

Hardheidsgraad	Duitse hardheid °dH
Zacht (I)	0 - 8,4
Gemiddeld (II)	8,4 - 14
Hard tot zeer hard (III)	> 14

Wateronthardingsmiddel

Wanneer het water harder is dan 10° dH kunt u een wateronthardingsmiddel gebruiken om wasmiddel te besparen.

De juiste dosering vindt u op de verpakking.

Doseer eerst het wasmiddel en dan pas het onthardingsmiddel.

Het wasmiddel kunt u normaal toevoegen, d.w.z. in doseringen voor zacht water tot 10° dH.

Wasmiddelen met verschillende componenten

Wanneer u met verscheidene componenten wast, adviseren wij u deze middelen altijd bij elkaar in vakje  te doseren, en wel in de onderstaande volgorde:

1. Wasmiddel
2. Wateronthardingsmiddel
3. Vlekkenzout

Dan worden de middelen beter ingespoeld.

Wasmiddelen

Stijven/Spoelen met wasverzachter

Stijfels

Met gewone stijfels wordt uw wasgoed stevig.

Synthetische stijfels

Met synthetische stijfels krijgt u het wasgoed beter in model.

Wasverzachters

Met wasverzachters wordt uw wasgoed extra zacht en minder statisch.

Automatisch spoelen met wasverzachter, synthetische stijfels of vloeibare stijfels

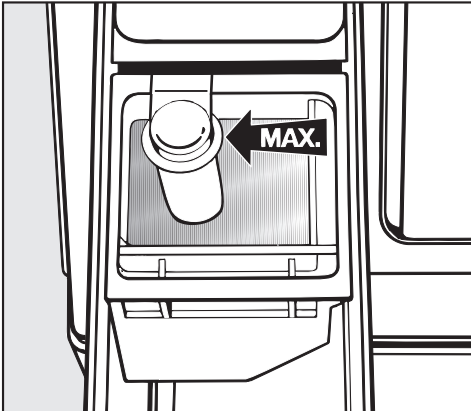

- Doseer één van bovenstaande producten in vakje ☼.

Doseer niet hoger dan de pijl.

De middelen worden automatisch met het laatste spoelwater in de trommel gespoeld.

Aan het eind van het wasprogramma blijft er een klein beetje water in vakje ☼ staan.

Wanneer u verschillende keren automatisch met stijfel heeft gespoeld, reinig dan de wasmiddellade. Reinig de zuighevel extra goed.

Het kleuren en ontkleuren

- Gebruik geen ontkleuringsmiddelen in de automaat.
- Let erop dat het gebruik van textielverf in de wasautomaat alleen is toegestaan voor huishoudelijke doeleinden. Neem niet meer verf dan strikt nodig is. Wordt er teveel geverfd dan kan het in de verf aanwezige zout het roestvrij staal aantasten. Neem de aanwijzingen van de textielverffabrikant precies in acht.

Het reinigen van de trommel (Hygiëne Info)

Wanneer er met lage temperaturen en / of een vloeibaar wasmiddel wordt gewassen, bestaat het gevaar dat er in de wasautomaat ziektekiemen en geurtjes ontstaan.

Draai om dit te voorkomen een wasprogramma op minstens 60°C met een universeel, poedervormig wasmiddel.

Doe dit eenmaal in de maand of iedere keer wanneer het controlelampje *Hygiëne Info* gaat branden.

Het reinigen van de ommanteling en het bedieningspaneel

⚠ Haal vóórdát u de wasautomaat een reinigings- of onderhoudsbeurt geeft de spanning van het apparaat.

⚠ Spuit de wasautomaat in geen geval met een waterspuit schoon.

- Reinig ommanteling en bedieningspaneel met een vochtige doek en een mild reinigingsmiddel of sopje.
- Droog deze onderdelen daarna met een zachte doek.

⚠ Gebruik geen oplosmiddelhoudende reinigingsmiddelen, schuurmiddelen, glas- of allesreinigers. Deze kunnen namelijk kunststof oppervlakken en andere onderdelen beschadigen.

Het reinigen van de wasmiddellade

Verwijder regelmatig eventueel achtergebleven wasmiddelresten.

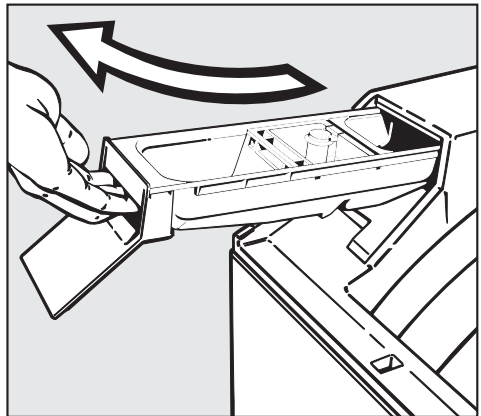

- Trek de wasmiddellade naar buiten.

Reiniging en onderhoud

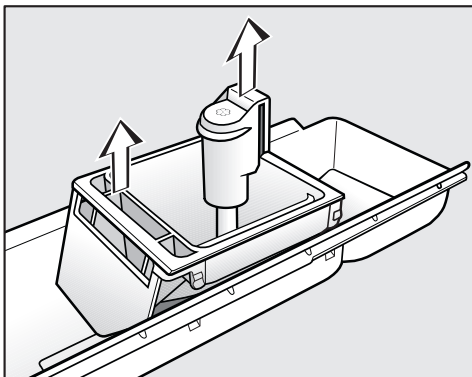

- Trek het wasverzachterbakje en de zuighevel uit de wasmiddellade (zie pijl).
- Reinig deze onderdelen met warm water.
- Vergeet het pijpje niet, waar de zuighevel overheen wordt gestoken.

Wanneer u verschillende keren vloeibaar stijfsel hebt gebruikt, reinig de zuighevel dan extra goed. Vloeibare stijfsels klonteren snel.

Het reinigen van de wasmiddelladekast

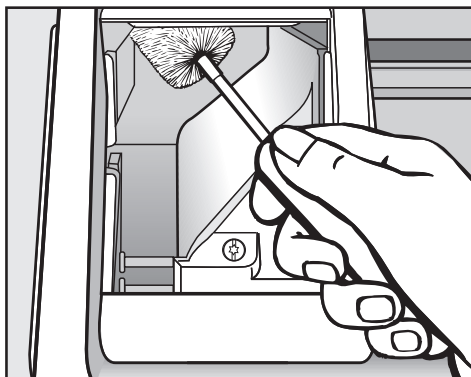

- Reinig ook het gedeelte waar de wasmiddellade zit. Verwijder de wasmiddelresten en kalkaanslag en gebruik daarvoor een flessenborstel.

Het reinigen van het water- toevoerzeefje

De wasautomaat heeft één zeefje ter bescherming van de watertoevoerklep.

Dit zeefje aan het vrije uiteinde van de watertoevoerslang moet u ongeveer 1 keer in het half jaar controleren. Wanneer de watertoevoer vaak wordt onderbroken moet u misschien vaker controleren.

- Draai de waterkraan dicht.
- Schroef de toevoerslang van de waterkraan.

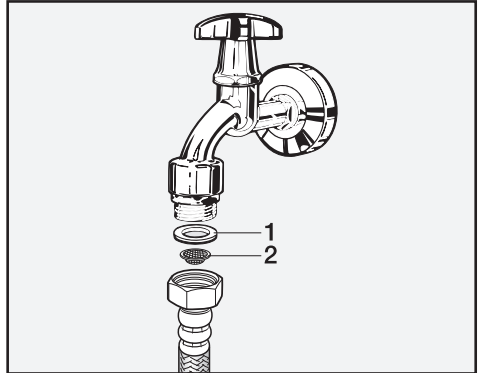

- Trek de rubberen dichting **1** uit de schroefkoppeling.
- Houd het vrije einde van de toevoerslang naar beneden, zodat het kunststof zeefje **2** eruit valt.
- Reinig het kunststof zeefje.
- Monteer alles weer in omgekeerde volgorde.
- Schroef de slang stevig aan de kraan vast.
- Draai de kraan open.
- Draai de schroefkoppeling nog wat vaster aan wanneer er nog water uitloopt.

Het zeefje **moet** nadat het is gereinigd weer worden teruggeplaatst.

Nuttige tips

Het oplossen van problemen . . .

De meeste problemen waar u in het dagelijks gebruik mee te maken zou kunnen krijgen kunt u zelf oplossen. In al die gevallen hoeft u onze technici niet te bellen en kunt u tijd en kosten besparen.





De volgende tabellen helpen u om de oorzaken van een probleem te vinden en uit de wereld te helpen. Bedenk echter:

 Reparaties aan elektrische apparaten mogen alleen door erkende vakmensen worden uitgevoerd. Gebeurt dit niet, dan kan de gebruiker grote risico's lopen.

Het lukt niet om een wasprogramma te starten

Probleem	Oorzaak	Oplossing
Nadat u het apparaat heeft ingeschakeld, blijft het display donker en brandt er geen controlelampje.	Er staat geen stroom op het apparaat.	Controleer of – de stekker goed in de contactdoos zit; – de zekering in orde is.
Het display vraagt u om een code in te voeren.	De code is geactiveerd.	Voer de code in en bevestig deze. Wilt u niet dat deze vraag de volgende keer weer verschijnt, deactiveer de code dan.
Nadat u het programma <i>Centrifugeren</i> heeft gekozen en op de <i>Start/Stop</i>-toets heeft gedrukt, start het programma niet.	De wasautomaat is nog niet klaar voor gebruik.	Neem eerst de wasautomaat in gebruik zoals beschreven in het hoofdstuk: "Ingebruikneming van de wasautomaat".
Het display is donker.	Het display staat in stand-by, d.w.z. is automatisch uitgeschakeld om energie te besparen.	Druk op een willekeurige toets. Het display staat niet meer in stand-by.
Nadat u op de <i>Start/Stop</i>-toets heeft gedrukt, start het programma niet.	Het buitendeksel is niet goed dicht.	Sluit het deksel.

In het display staat een storingsmelding

Probleem	Oorzaak	Oplossing ①
 Storing Waterafvoer	<ul style="list-style-type: none"> – De waterafvoer is niet optimaal of zelfs geblokkeerd. – De waterafvoerslang ligt te hoog. 	<p>Reinig het pluizenfilter en het filterhuis.</p> <p>Zie paragraaf: "Het openen van het deksel bij verstopte afvoer en/of stroomuitval".</p> <p>De maximale opvoerhoogte bedraagt 1 m.</p>
 Storing Watertoevoer	<p>De watertoevoer is niet optimaal of zelfs geblokkeerd.</p>	<p>Controleer of</p> <ul style="list-style-type: none"> – de waterkraan ver genoeg is opengedraaid; – er knikken in de toevoerslang zitten; – de waterdruk te laag is.
 Storing Waterproof	<p>Het waterbeveiligingssysteem heeft gereageerd.</p>	<ul style="list-style-type: none"> – Draai de waterkraan dicht. – Neem contact op met de afdeling Klantcontacten.
 Technische Storing	<p>Er is sprake van een defect.</p>	<p>Start het programma nog een keer.</p> <p>Volgt dezelfde storingsmelding, neem dan contact op met de afdeling Klantcontacten.</p>

① Schakel om de storingsmelding uit het display te verwijderen de wasautomaat met de ① uit.

Nuttige tips

Het display geeft de volgende melding

Storingsmelding	Oorzaak	Oplossing
Contr. dosering	Er heeft zich tijdens het wasprogramma teveel schuim gevormd.	Doseer bij het volgende programma minder wasmiddel en neem de doseeraanwijzingen op de wasmiddelverpakking in acht.
Hygiëne-info	Er is al langere tijd geen wasprogramma met een temperatuur van boven de 60°C gedraaid.	Start het programma <i>Katoen 75°C</i> met een universeel poedervormig wasmiddel. Daarmee voorkomt u dat er in de wasautomaat bacteriën ontstaan en zich geurtjes ontwikkelen.

De meldingen verschijnen wanneer het programma is afgelopen en wanneer de wasautomaat wordt ingeschakeld.

Algemene problemen met de wasautomaat

Probleem	Mogelijke oorzaak	Oplossing
De wasautomaat trilt tijdens het centrifugeren.	De hendel van het verrijdbare onderstel bevindt zich niet in de linker positie.	Schuif de hendel naar links.
De wasautomaat maakt een pompend geluid.	Dat is geen storing! Wanneer het water wordt afgepompt zijn dit soort geluiden normaal.	
In de wasmiddellade blijft vrij veel wasmiddel achter.	Er staat onvoldoende druk op het water.	<ul style="list-style-type: none"> – Reinig het zeefje in de wattertoevoer. – Schakel eventueel de extra functie <i>Extra water</i> in.
	Poedervormige wasmiddelen in combinatie met onthardingsmiddelen hebben de neiging te gaan plakken.	Doe voortaan eerst het wasmiddel in het wasmiddelvak en dan pas het onthardingsmiddel.
Er komt schuim uit de voorkant van de wasautomaat.	Er heeft zich tijdens het wasprogramma veel schuim gevormd.	<ul style="list-style-type: none"> – Gebruik de volgende keer minder wasmiddel. – Neem de doseeraanwijzingen op de wasmiddelverpakking in acht.
De wasverzachter wordt niet volledig ingespoeld of er blijft teveel water in vakje  staan.	De zuighevel zit niet goed of is verstopt.	Reinig de zuighevel. Zie hoofdstuk: "Reiniging en onderhoud", paragraaf: "Het reinigen van de wasmiddellade".
In het display staat een voor u vreemde taal.	Via de programmeerfunctie "Taal  " is een andere taal ingesteld.	Stel uw eigen taal in.
De stroom is uitgevallen.	Is de stroomvoorziening hersteld, schakel de wasautomaat dan met de  - toets in om het programma voort te zetten.	

Nuttige tips

Probleem	Mogelijke oorzaak	Oplossing
De trommelopening zit niet aan de bovenkant.	Het wasgoed heeft zich in de trommel niet goed kunnen verdelen. Daardoor is onbalans ontstaan en is de trommel niet automatisch in de juiste positie gedraaid.	<ul style="list-style-type: none"> – Draai de trommel met de hand in de juiste positie totdat hij automatisch wordt ontgrendeld. – Leg voortaan stukken wasgoed van verschillende grootte in de trommel. Dan kan het wasgoed zich tijdens het centrifugeren beter verdelen.
Het buitendeksel gaat niet open.	De wasautomaat is niet elektrisch aangesloten.	Steek de netstekker in het stopcontact.
	De wasautomaat is nog niet ingeschakeld.	Schakel de wasautomaat met de Ⓢ - toets in.
	De kinderbeveiliging is ingeschakeld.	Schakel de kinderbeveiliging uit. Zie hoofdstuk: "Het wijzigen van het programmaverloop", paragraaf: "Kinderbeveiliging".
	De stroom is uitgevallen.	Open het deksel zoals beschreven aan het einde van dit hoofdstuk.
	Het deksel kan bij een temperatuur van hoger dan 55°C niet worden geopend. Op deze manier wordt voorkomen dat u zich verbrandt.	
Het binnendeksel klikt niet goed vast.	De vergrendeling van het binnendeksel is nog niet vrij.	<ul style="list-style-type: none"> – Klap het buitendeksel open totdat u weerstand voelt. – Sluit daarna het binnendeksel.

Een tegenvallend wasresultaat

Probleem	Oorzaak	Oplossing
<p>Het wasgoed wordt met een vloeibaar wasmiddel niet schoon.</p>	<p>In vloeibare wasmiddelen zitten geen bleekmiddelen. Fruit-, koffie- of theeplekken zijn er moeilijk uit te krijgen.</p>	<ul style="list-style-type: none"> – Gebruik poedervormige wasmiddelen met een bleekmiddel. – Doseer vlekkenzout in vakje  en het vloeibare wasmiddel in een doseerbolletje. – Doseer vloeibaar wasmiddel en vlekkenzout nooit bij elkaar in het wasmiddelvakje.
<p>Op het gewassen wasgoed zijn grijze, elastische bolletjes achtergebleven (vetbolletjes).</p>	<p>Er is te weinig wasmiddel gedoseerd. Het wasgoed is te sterk met vet, bijv. crème of olie vervuild geweest.</p>	<ul style="list-style-type: none"> – Wanneer wasgoed zo vervuild is moet u óf meer wasmiddel doseren óf een vloeibaar wasmiddel gebruiken. – Draai vóór de volgende wasbeurt een wasprogramma op 60 °C met een vloeibaar wasmiddel en zonder wasgoed.
<p>Op het gewassen wasgoed zitten witte, wasmiddelachtige bestanddelen.</p>	<p>Het wasmiddel bevat niet in water op te lossen bestanddelen ter ontharding van het water, nl. zeolieten. Deze bestanddelen hebben zich op het textiel vastgezet.</p>	<ul style="list-style-type: none"> – Probeer de resten met een borstel te verwijderen wanneer het wasgoed droog is. – Was donker wasgoed voortaan met een wasmiddel dat geen zeolieten bevat. Vloeibare wasmiddelen voldoen meestal aan deze eis. – Was dit textiel met het programma <i>Donker wasgoed</i>.

Nuttige tips

Het openen van het deksel bij verstopte afvoer en/of stroomuitval

- Schakel de wasautomaat uit.

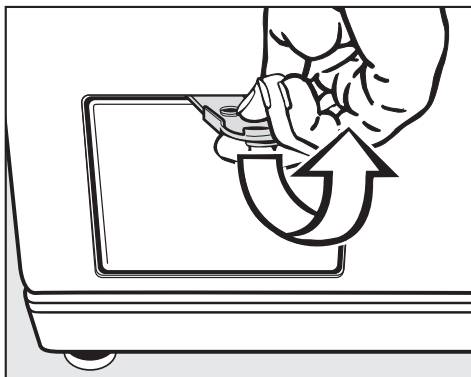

- Open het klepje van het pluizenfilter met de gele spatel.

Verstopte afvoer

Wanneer de afvoer is verstopt, bevindt zich een vrij grote hoeveelheid water in de automaat (**max. 25l**).

 Wees voorzichtig! Het water is heet, wanneer kort daarvoor op een hoge temperatuur is gewassen. U kunt zich aan het water branden!

Het legen van de wasautomaat

- Zet een bak of schaal onder het klepje.

Het pluizenfilter mag er niet helemaal uit worden gedraaid.

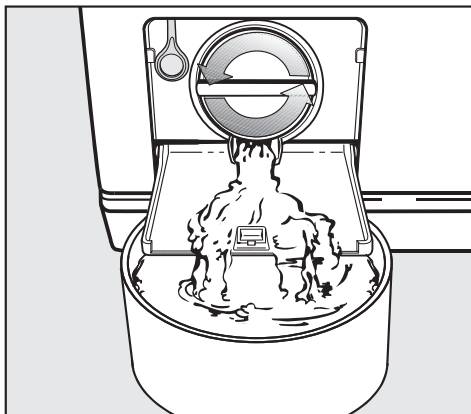

- Draai het pluizenfilter zover los totdat het water eruit stroomt.
- Draai telkens wanneer de bak of de schaal volraakt, het deksel van het pluizenfilter vast en maak de bak of schaal leeg.

Wanneer er geen water meer uit de automaat loopt,

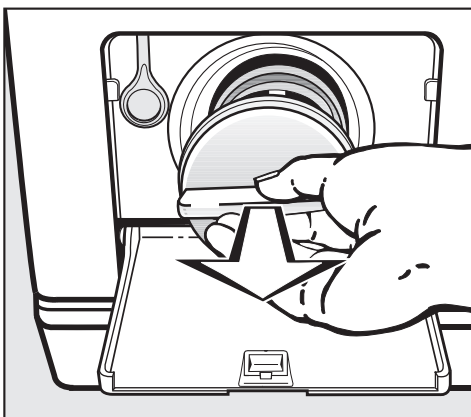

- draai het pluizenfilter er dan helemaal uit.

- Reinig het pluizenfilter grondig.

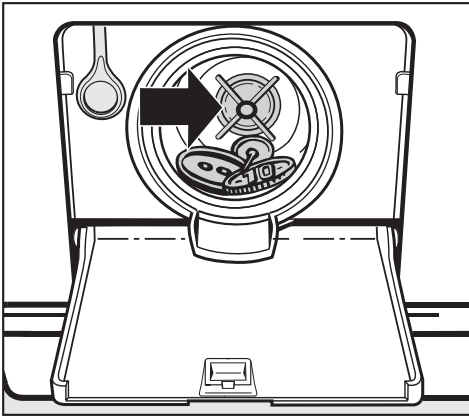

- Controleer of de pompschoepvleugel gemakkelijk rond te draaien is.
- Is dat niet het geval, verwijder dan de voorwerpen en/of draden.
- Reinig het filterhuis.
- Zet het pluizenfilter weer in het filterhuis.
- Draai het filter weer vast.

 Wordt het pluizenfilter niet teruggezet en vastgedraaid, dan loopt er water uit het apparaat.

Om te voorkomen dat er wasmiddel verloren gaat, kunt u de wasmiddellade na het reinigen van het pluizenfilter het beste met ca. 2 l water doorspoelen. Overtollig water wordt vòòr de volgende wasbeurt automatisch weggepompt.

Het openen van het deksel

 Controleer steeds of de trommel stilstaat wanneer u het wasgoed uit de automaat wilt halen. Wanneer u uw hand in een nog draaiende trommel steekt, loopt u het risico zich te verwonden.

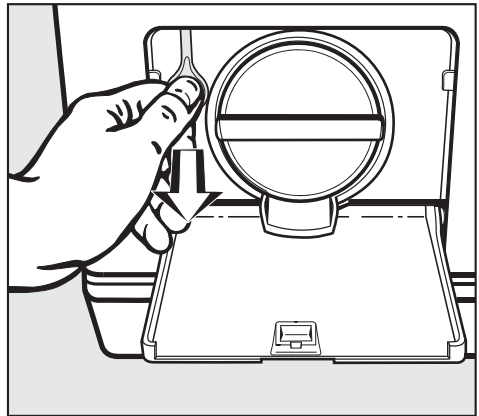

- Trek aan de noodontgrendeling totdat het buitendeksel opengaat.
- Klep het buitendeksel open totdat u weerstand voelt.

Het binnendeksel gaat automatisch open.

Afdeling Klantcontacten

Reparaties

Voor reparaties dient u te bellen:

- uw Miele-vakhandelaar of
- de afdeling Klantcontacten van Miele Nederland B.V.

Adres, telefoonnummer en website van Miele Nederland B.V. vindt u op de achterzijde van deze gebruiksaanwijzing.

Voor een goede en vlotte afhandeling is het noodzakelijk dat onze technici weten welk model wasautomaat u heeft en welk nummer deze heeft.

Beide gegevens vindt u op het typeplaatje aan de achterwand van de auto-maat.

Programma-actualisering (Update)

Wasmiddelen, textiel, wasgewoonten en wasvoorschriften zullen in de toekomst veranderingen ondergaan.

De was- en spoelprogramma's zullen daaraan moeten worden aangepast.

Onze technici zijn in staat om wasprogramma's te updaten en in het geheugen van uw wasautomaat op te slaan.

Dat zal gebeuren via de optische interface PC op het bedieningspaneel (PC = Programme Correction).

Miele zal zelf aangeven wanneer de programma's kunnen worden geactualiseerd.

Garantietermijn en garantievoorwaarden

De garantietermijn van de wasautomaat bedraagt 2 jaar.

Nadere bijzonderheden over de garantievoorwaarden en het Miele Serviceverzekering Certificaat treft u aan in bijgaande folder.

Bij te bestellen onderdelen

Onderdelen voor deze wasautomaat kunt u bijbestellen bij de Miele-vakhandel of bij de afdeling Onderdelen van Miele Nederland B.V.

Het plaatsen en aansluiten van de wasautomat

Het apparaat van voren

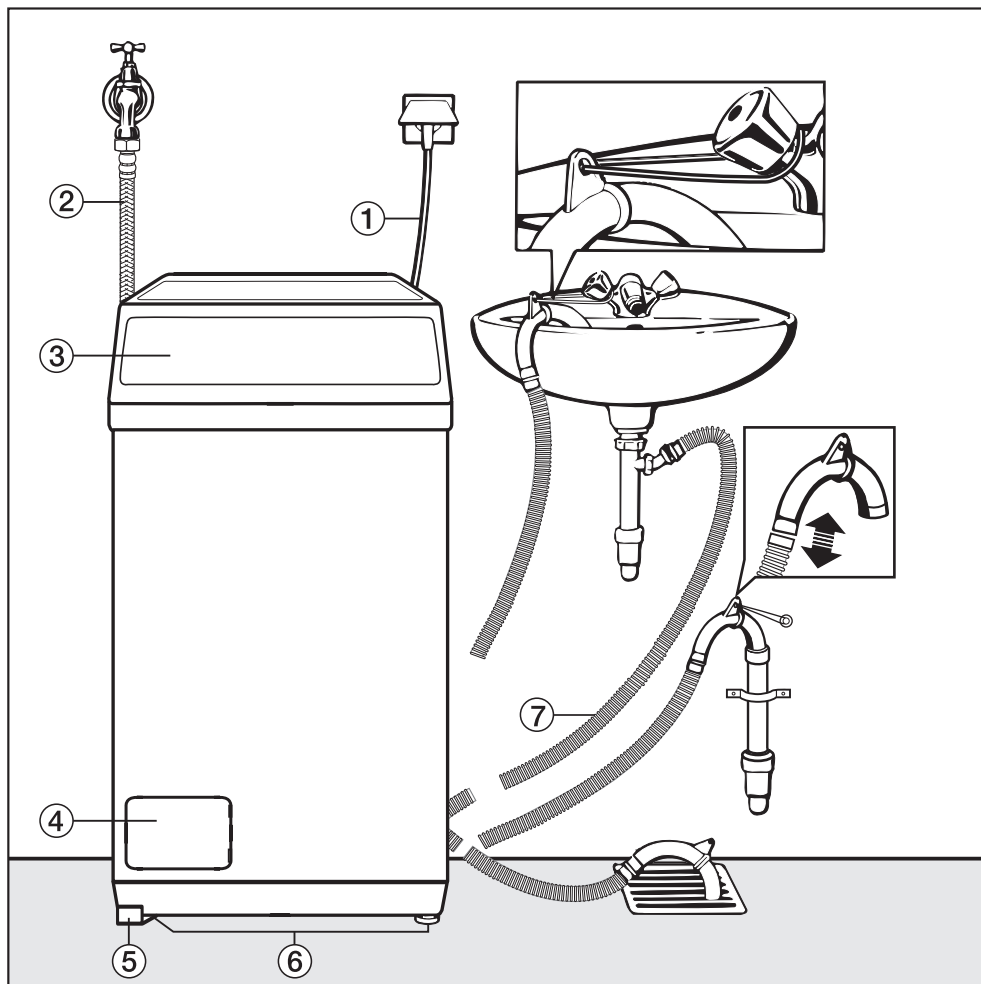

- ① Elektrische aansluiting
- ② Watertoevoerslang
- ③ Deksel met bedieningspaneel
- ④ Klepje voor het pluizenfilter, het filterhuis en de noodontgrendeling
- ⑤ Stelvoeten
- ⑥ Waterafvoerslang (met draaibaar en verwijderbaar bochtstuk) met verschillende mogelijkheden voor waterafvoer

Het plaatsen en aansluiten van de wasautomaat

Verrijdbaar onderstel

Deze wasautomaat is voorzien van een verrijdbaar onderstel.

Daarmee kan het apparaat makkelijk naar een andere plek worden verplaatst.

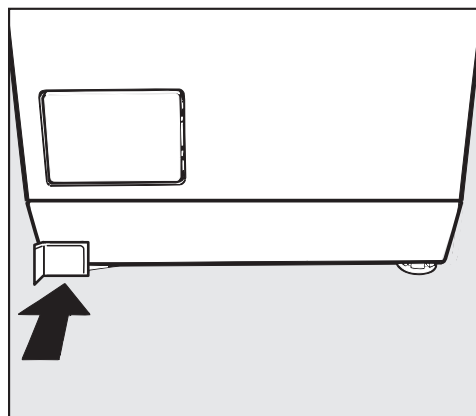

Hendel links = Klaar voor wassen

Voordat u gaat wassen dient u de hendel van het verrijdbare onderstel naar links te draaien.

Alleen dan staat uw wasautomaat stabiel.

 Doet u dat niet, dan kan de wasautomaat tijdens het wassen en centrifugeren in beweging komen en grote schade veroorzaken.

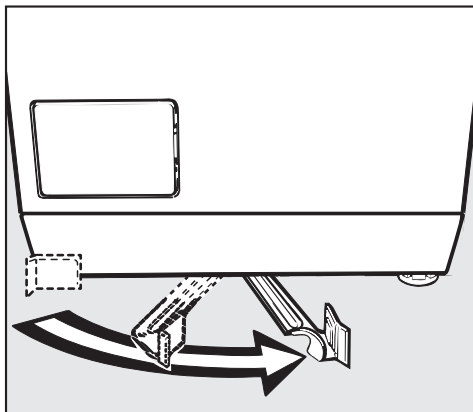

Hendel rechts = Klaar voor verplaatsen

 Rijd het apparaat niet met kracht over opstaande randen!

De ruimte tussen onderstel en vloer bedraagt 8 mm.

Wordt daarmee geen rekening gehouden, dan blokkeert het onderstel en kan daarbij beschadigd raken.

 Rijd het apparaat niet over kabels of slangen.

Attentie:

In plaats van de bijgevoegde stopjes (zie paragraaf: "Het verwijderen van de transportbeveiliging") kunt u een slangenkabelhouder gebruiken, die het u makkelijker maakt om de wasautomaat te verplaatsen.

Deze houder is verkrijgbaar bij de Miele vakhandel of bij de afdeling Onderdelen van Miele Nederland B.V.

Het plaatsen en aansluiten van de wasautomaat

Het verwijderen van de transportbeveiliging

- Draai de 4 buitenste schroeven **A** er uit.

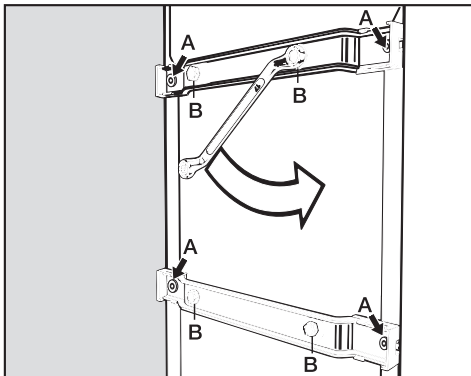

- Draai de 4 schroeven **B** helemaal los, maar draai ze er niet uit. Deze schroeven blijven aan de transportstangen zitten.

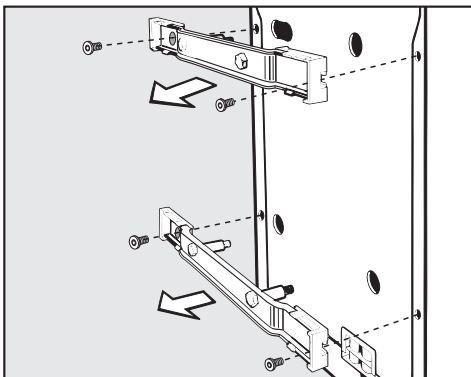

- Verwijder de transportstangen.

⚠ Sluit de gaten af die vrijkomen nadat u de transportbeveiliging heeft verwijderd. Doet u dat niet, dan loopt u het risico zich te bezeren.

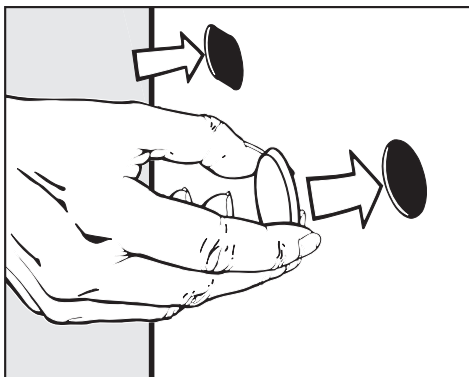

- Sluit de 4 grote gaten met de bijgevoegde stopjes.

Bewaar de transportstangen en de schroeven. De stangen moeten voor ieder transport van de automaat (bijv. bij een verhuizing) weer worden gemonteerd.

Het monteren van de transportbeveiliging

- Het monteren gebeurt in omgekeerde volgorde.

Het plaatsen en aansluiten van de wasautomaat

Het plaatsen van de wasautomaat

- Verwijder de transportbeveiliging, zoals beschreven op de vorige bladzijde.
- Plaats de automaat.

De wasautomaat moet waterpas en gelijkmatig op alle vier de machinevoeten staan. Alleen dan is een optimale werking gewaarborgd.

Plaats van opstelling

Als plaats van opstelling is een betonnen vloer het meest geschikt.

In tegenstelling tot een houten of een zachte vloer trilt deze nauwelijks mee als de wasautomaat aan het centrifugeren is.

Wanneer u de wasautomaat op een houten vloer plaatst, let dan op het volgende.

- Plaats het apparaat op een multiplex plaat van tenminste 3 cm dik. U dient de plaat niet alleen maar aan de planken van de vloer, maar aan zoveel mogelijk - in ieder geval aan 2 - balken vast te schroeven.
- Plaats het apparaat als het enigszins kan in één van de hoeken van het vertrek. Daar is iedere vloer het stabielst.

 De machinevoeten en de vloer onder het apparaat moeten droog zijn.

Is dat niet het geval, dan loopt u het risico dat de automaat in beweging komt tijdens het centrifugeren.

Plaats het apparaat niet op een zachte vloerbedekking. Doet u dat wel, dan gaat het tijdens het centrifugeren trillen.

De machinevoeten mogen niet naar buiten worden gedraaid. Gebeurt dat wel, dan wordt het moeilijker om de automaat te verplaatsen.

Het plaatsen en aansluiten van de wasautomaat

Het Miele waterbeveiligingssysteem

Het Miele waterbeveiligingssysteem biedt een volledige bescherming tegen waterschade door de wasautomaat.

Het systeem bestaat hoofdzakelijk uit drie onderdelen:

- 1) de watertoevoerslang
- 2) de elektronica en de ommanteling
- 3) de waterafvoerslang

1) De watertoevoerslang

- De watertoevoerslang is bestand tegen een druk van minstens 14.000 kPa.

Scheuren worden daarmee voorkomen.

- De beschermhuls van de watertoevoerslang

Om de watertoevoerslang zit een metalen huls die de slang tegen beschadigingen beschermt.

2) De elektronica en de ommanteling

- De bodemplaat

Wanneer de wasautomaat lekt wordt het overtollige water in de bodemplaat opgevangen en worden de waterinlaatventielen door de vlotter-schakelaar uitgeschakeld.

De watertoevoer is vanaf dat moment geblokkeerd.

Het water dat zich in de kuip bevindt wordt afgepompt.

- Bescherming tegen overstromen

Voorkomen wordt dat de wasautomaat door een ongecontroleerde watertoevoer gaat lekken.

Stijgt de waterstand boven een bepaald niveau, dan wordt de afvoerpomp ingeschakeld en het water gecontroleerd afgepompt.

3) De waterafvoerslang

- Bescherming tegen leegzuigen

De waterafvoerslang is beveiligd met een ventilatiesysteem.

Hiermee wordt voorkomen dat de wasautomaat wordt leeggezogen.

Het plaatsen en aansluiten van de wasautomaat

Het aansluiten van de water- toevoer

De automaat mag zonder terugslagklep op het waterleidingnet worden aangesloten, omdat hij gebouwd is volgens EU-normen.

De waterdruk moet minstens 100 kPa en mag niet meer dan 1.000 kPa bedragen. Is de druk hoger dan 1.000 kPa dan moet er een drukreducerventiel in de waterleiding worden ingebouwd.

Voor de aansluiting is een kraan met $\frac{3}{4}$ "-schroefkoppeling noodzakelijk. Is zo'n kraan niet aanwezig, dan mag de automaat uitsluitend door een erkend installateur op de waterleiding worden aangesloten.



Het aansluitpunt staat onder druk van de waterleiding. Controleer daarom of de aansluiting niet lek is. Dit kunt u doen door de kraan langzaam open te draaien. Leg het dichtingsringetje er eventueel opnieuw in en draai de schroefkoppeling eventueel wat vaster aan.

De wasautomaat is **niet** geschikt om op warm water te worden aangesloten.

Het zeefje in de schroefkoppeling van het waterinloopventiel mag ter bescherming van het ventiel niet worden verwijderd.

Langere slangen om na te bestellen

Metaalomvlochte slangen van 1,5 lang kunnen worden nabesteld bij de Miele-vakhandel of bij de afdeling Onderdelen van Miele Nederland B.V.

Onderhoud

Wanneer u de slang vervangt, gebruik dan uitsluitend een Miele-slang die bestand is tegen een druk van minstens 14.000 kPa.

Het plaatsen en aansluiten van de wasautomaat

Het aansluiten van de waterafvoer

Het sop wordt afgepompt m.b.v. een afvoerpomp met een opvoerhoogte van 1 m.

Het water moet ongehinderd weg kunnen stromen en daarom mogen er geen knikken in de slang zitten.

Het bochtstuk aan het eind van de slang is draaibaar en kan indien nodig worden verwijderd.

Indien noodzakelijk kan de afvoerslang tot max. 5 m worden verlengd.

Verlengstukken zijn verkrijgbaar bij de Miele-vakhandel of bij de afdeling Onderdelen van Miele Nederland B.V.

De waterafvoerslang kan op de volgende manieren worden aangebracht

1. De slang kan in een wasbak, wastafel of gootsteen worden gehangen:

Attentie:

- Zorg ervoor dat de slang niet weg kan glijden.
- Wordt het water in een wasbak, wastafel of gootsteen afgepompt moet het snel genoeg weg kunnen stromen.
Is dat niet het geval, dan loopt u het risico dat er water overstroomt of dat een deel van het weggepompte water in de automaat wordt teruggezogen.

2. De slang kan op een kunststof afvoerbuis met rubberen mof worden aangesloten.
Een sifon is niet beslist noodzakelijk.

3. De slang kan in een putje in de vloer worden gehangen.

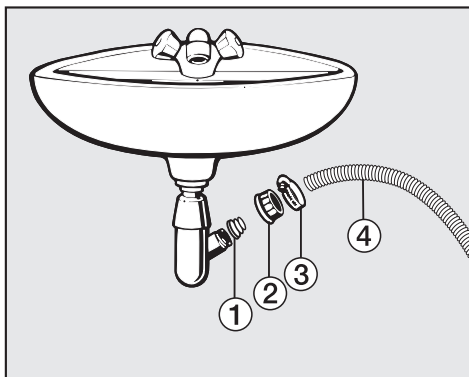

Attentie:

- ① Adapter
 - ② Schroefkoppeling
 - ③ Slangklem
 - ④ Uiteinde van de slang
- Bevestig de adapter ① met de schroefkoppeling ② aan de sifon van de wastafel.
 - Plaats het uiteinde van de slang ④ op de adapter ①.

Draai de slangklem ③ direct achter de schroefkoppeling met een schroevendraaier vast.

Het plaatsen en aansluiten van de wasautomaat

Elektrische aansluiting

De wasautomaat mag alleen door een erkend installateur volgens de geldende NEN-normen op het elektriciteitsnet worden aangesloten.

Deze wasautomaat is voorzien van een aansluitkabel en een stekker met beschermingscontact (randaarde), geschikt voor aansluiting op ~230 V 50 Hz.

Deze wasautomaat mag uitsluitend worden aangesloten op een contactdoos met beschermingscontact (randaarde) of een daarvoor geschikte 2-polige schakelaar, bijv. voor in de badkamer.

Let bij een stekkerverbinding op het volgende.

Om de elektrische spanning van het apparaat te kunnen halen, is het beslist noodzakelijk dat men altijd bij de aansluitstekker kan komen.

Wij raden u af om de wasautomaat op een verlengsnoer en/of stekkerdoos aan te sluiten. Dit om brand te voorkomen.

In de EU-richtlijnen geeft men ter verhoging van de veiligheid het advies om de huisinstallatie van een aardlekschakelaar te voorzien.

De gegevens van de aansluitwaarden vindt u op het typeplaatje. Vergelijk deze waarden met de gegevens van uw elektriciteitsnet.

Verbruiksgegevens

		Belading	Verbruiksgegevens			Rest-vocht in %
			Energie in kWh	Water in l	Programma- duur	
Katoen	90°C	6,0 kg	1,75	48	2 h 09 min	–
	60°C	6,0 kg	0,95	48	1 h 49 min	–
	60°C	3,0 kg	0,70	34	1 h 49 min	–
	◁60°C*	6,0 kg	0,85	48	2 h 39 min	51
	◁60°C*	3,0 kg	0,62	34	2 h 39 min	51
	40°C	6,0 kg	0,69	58	2 h 09 min	–
	40°C	3,0 kg	0,50	34	2 h 09 min	–
	◁40°C*	3,0 kg	0,45	34	2 h 39 min	51
Kreukherstellend	40°C	2,5 kg	0,45	45	1 h 52 min	30
Fijne was	30°C	1,5 kg	0,30	65	59 min	–
Wol 	30°C	2,0 kg	0,23	39	39 min	–
Zijde	30°C	1,0 kg	0,25	39	38 min	–
Express 20	40°C	3,0 kg	0,30	26	20 min	–
Automatic extra	40°C	3,0 kg	0,45	30 - 50	1 h 24 min	–
Overhemden	60°C	1,5 kg	0,90	52	1 h 09 min	–
Jeans	40°C	3,0 kg	0,50	45	54 min	–
Outdoor	40°C	2,0 kg	0,45	59	59 min	–
Donker wasgoed	40°C	3,0 kg	0,58	55	1 h 14 min	–

Instructie voor vergelijkende onderzoeken:

* Testprogramma's volgens EN 60456 en energielabeling volgens EU-richtlijn 1061/2010

De verbruiksgegevens kunnen van de aangegeven waarden afwijken, al naar gelang de waterdruk, waterhardheid, temperatuur van het instromende water, kamertemperatuur, het soort en de hoeveelheid wasgoed, verschillen in de netspanning en gekozen extra functies.

Technische gegevens

Hoogte	900 mm
Hoogte bij geopend deksel	1.390 mm
Breedte	459 mm
Diepte	601 mm
Gewicht zonder wasgoed	94,0 kg
Beladingscapaciteit	6,0 kg droog wasgoed
Aansluitspanning	Zie typeplaatje
Aansluitwaarde	Zie typeplaatje
Zekering	Zie typeplaatje
Verbruiksgegevens	Zie hoofdstuk "Verbruiksgegevens".
Minimale waterdruk	100 kPa (1 bar)
Maximale waterdruk	1000 kPa (10 bar)
Lengte van de toevoerslang	1,70 m
Lengte van de afvoerslang	1,50 m
Lengte van de aansluitkabel	2,40 m
Maximale opvoerhoogte	1,00 m
Maximale afpomplengte	5,00 m
Keurmerk	Zie typeplaatje

Productkaart voor huishoudelijke wasmachines

volgens gedelegeerde verordening (EU) Nr. 1061/2010

MIELE	
Identificatie van het model	
Nominale capaciteit ¹	6,0 kg
Energie-efficiëntieklasse	
A+++ (meest efficiënt) tot D (minst efficiënt)	A+++
Jaarlijks energieverbruik (AE _y) ²	150 kWh/jaar
Energieverbruik standaard katoenprogramma 60°C (volledige lading)	0,85 kWh
Energieverbruik standaard katoenprogramma 60°C (gedeeltelijke lading)	0,62 kWh
Energieverbruik standaard katoenprogramma 40°C (gedeeltelijke lading)	0,45 kWh
Gewogen energieverbruik in uitstand (P _o)	0,25 W
Gewogen energieverbruik in sluimerstand (P _i)	2,00 W
Gewogen jaarlijks waterverbruik (AW _y) ³	8.800 liter/jaar
Centrifuge-efficiëntieklasse	
A (meest efficiënt) tot G (minst efficiënt)	B
Maximale centrifugesnelheid ⁴	1.400 1/min
Resterend vochtgehalte ⁴	51 %
Standaardprogramma waarop de informatie op het etiket en de productkaart betrekking heeft ⁵	Katoen 60/40 met pijl
Programmatijd standaardprogramma	
"Katoen 60°C" (volledige lading)	159 min
"Katoen 60°C" (gedeeltelijke lading)	159 min
"Katoen 40°C" (gedeeltelijke lading)	159 min
Duur van de sluimerstand (T _i) ⁶	15 min
Geluidsemissie via de lucht	
Wasfase ⁷	47 dB(A) re 1 pW
Centrifugefase ⁷	71 dB(A) re 1 pW
Inbouwapparaat	-
Bij dit product komen geen zilverionen vrij tijdens de wascyclus.	

- Ja, aanwezig

¹ in kg katoen voor het standaard katoenprogramma op 60 °C of het katoenprogramma op 40 °C (beide bij volledige lading), indien deze waarde lager is

² Gebaseerd op 220 standaard wascycli voor de katoenprogramma's op 60 °C en 40 °C bij volledige en gedeeltelijke lading, en het verbruik in de energiebesparende standen. Het werkelijke verbruik wordt bepaald door de wijze waarop het apparaat wordt gebruikt.

Technische gegevens

- ³ Gebaseerd op 220 standaard wascycli voor de katoenprogramma's op 60 °C en 40 °C bij volledige en gedeeltelijke lading. Het werkelijke waterverbruik wordt bepaald door de wijze waarop het apparaat wordt gebruikt.
- ⁴ Voor het standaard katoenprogramma op 60 °C bij volledige lading of het standaard katoenprogramma op 40 °C bij gedeeltelijke lading, indien deze waarde lager is, en het resterend vochtgehalte voor het standaard katoenprogramma op 60 °C bij volledige lading of het standaard katoenprogramma op 40 °C bij gedeeltelijke lading, indien deze waarde hoger is.
- ⁵ Deze programma's zijn geschikt voor het wassen van normaal bevuild katoenen wasgoed en het meest efficiënt wat het gecombineerd energie- en waterverbruik betreft.
- ⁶ indien de huishoudelijke wasmachine is uitgerust met een stroombeheerfunctie
- ⁷ bij het standaard katoenprogramma op 60 °C bij volledige lading

Met de programmeerfuncties kunt u de elektronica van de wasautomaat aan uw wensen aanpassen. U kunt de ingestelde varianten ieder moment wijzigen.

Het openen van het menu van de programmeerfuncties

De programmeerfuncties en de varianten daarvan kunt u oproepen met behulp van de *Start/Stop* - toets en de programmakeuzeschakelaar. Deze bedieningselementen hebben dus een tweede functie die niet op het paneel te zien is.

Erst moet aan twee voorwaarden zijn voldaan.

- De wasautomaat moet uitgeschakeld zijn.
 - De wasautomaat moet gesloten zijn.
- 1 Druk op de *Start/Stop* - toets en blijf daar gedurende de stappen 2 en 3 op drukken.

2 Druk op de ① - toets.

3 Zodra in het display staat . . .

Taal 🏠 ...

. . . kunt u de *Start/Stop* - toets loslaten.

U bevindt zich nu in het menu van de programmeerfuncties.

Het inschakelen van een programmeerfunctie

- 4 Draai met de programmakeuzeschakelaar totdat de gewenste programmeerfunctie in het display verschijnt.
- 5 Bevestig de gekozen functie door op de *Start/Stop* - toets te drukken.

U kunt nu de gewenste variant instellen.

Het instellen van een variant

- 6 Draai met de programmakeuzeschakelaar totdat de gewenste variant in het display verschijnt.
- 7 Bevestig de gekozen variant door op de *Start/Stop* - toets te drukken.

Welke variant is ingesteld wordt door een vinkje ✓ of door een balkdiagram aangegeven.

Het sluiten van de het menu van de programmeerfuncties

- 8 Draai met de programmakeuzeschakelaar totdat *Terug* ↩ in het display verschijnt.
- 9 Bevestig uw keuze door op de *Start/Stop* - toets te drukken.

Taal 🏠

Er zijn verschillende talen waarin de meldingen in het display kunnen worden weergegeven.

Met de programmeerfunctie *Taal* 🏠 kunt u één van de aangegeven talen instellen.

De gekozen taal wordt opgeslagen.

Programmeerfuncties

Extra water

Wanneer u de extra functie *Extra water* heeft ingeschakeld, wordt er bij de programma's meer water gebruikt. Daarbij zijn 3 varianten mogelijk. Met de programmeerfunctie *Extra water* kunt u de gewenste variant instellen.

De 3 varianten zijn:

Water +

Een hogere waterstand bij het wassen en spoelen.

In deze variant wordt het apparaat geleverd.

Extra spoelgang

Er wordt een extra spoelgang uitgevoerd.

Water+/Extra spoelg

Een combinatie van bovenstaande varianten.

Behoedzaam wassen

Met het activeren van deze programmeerfunctie kunt u licht vervuild wasgoed met een behoedzaam ritme wassen. Het aantal trommelbewegingen wordt gereduceerd.

"Behoedzaam wassen" kan worden gebruikt voor de programma's *Katoen* en *Kreukherstellend*.

Wanneer het apparaat wordt geleverd is de functie niet geactiveerd.

Afkoeling waswater

Wanneer u deze programmeerfunctie activeert, stroomt er aan het einde van de hoofdwass extra water in de trommel ter afkoeling van het waswater.

"Afkoeling waswater" kan worden gebruikt voor het programma *Katoen* en wel als het waswater aan het eind van de hoofdwass een hogere temperatuur heeft dan 70°C.

Het verdient aanbeveling om deze functie te activeren

- wanneer de wasautomaat in een gebouw staat met waterafvoerbuizen die niet aan de Komokeur voldoen;
- wanneer u de waterafvoerslang in een wasbak, wastafel of gootsteen hangt.
Op deze manier kunt u brand- of schroeigevaar voorkomen.

Wanneer het apparaat wordt geleverd is de functie niet geactiveerd.

Code

Met het activeren van deze programmeerfunctie kunt u de elektronica met een code vergrendelen. Daarmee voorkomt u dat uw apparaat door vreemden kan worden gebruikt.

Wanneer u de code heeft geactiveerd, moet u na het inschakelen van de wasautomaat de code weer invoeren om de automaat te kunnen bedienen.

Code ...

- Druk op de *Start/Stop* - toets.

Het activeren van de code

Activeren

- Druk op de *Start/Stop* - toets.

Het display vraagt u nu om de code in te voeren.

Het invoeren van de code

De code is **125** en kan niet worden gewijzigd.

0 _ _

- Draai met de programmeerkeuzeschakelaar, totdat het 1e cijfer wordt aangegeven.
- Bevestig het cijfer met de *Start/Stop* - toets.
- Doe hetzelfde met het 2e en 3e cijfer.

1 2 5

Ter bevestiging verschijnt in het display:

Code geactiveerd

Nadat u het apparaat heeft uitgeschakeld, kunt u het alleen maar gebruiken als u de code invoert.

Wanneer u de wasautomaat weer wilt gebruiken

Nadat u de wasautomaat heeft ingeschakeld, vraagt het display u om de code in te voeren.

- Voer de code in zoals boven beschreven en bevestig deze.

U kunt nu weer gaan wassen.

Het deactiveren van de code

- Schakel de programmeerfuncties in zoals aan het begin van dit hoofdstuk beschreven.

- ③ Zodra in het display staat . . .

0 _ _

- laat de *Start/Stop* - toets dan los.
- Voer de code in.
- Druk op de *Start/Stop* - toets.
- Kies *Code* en *Deactiveren*.

Programmeerfuncties

Temperatuureenheid

Het display kan de temperatuur weergeven in °C / *Celsius* of in °F / *Fahrenheit*.

Met de programmeerfunctie *Temperatuureenheid* kunt u één daarvan kiezen.

Wanneer het apparaat wordt geleverd wordt de temperatuur in °C/Celsius weergegeven.

Zoemer

Met het activeren van deze programmeerfunctie kunt u de zoemer inschakelen.

Deze gaat aan het eind van een programma en in de spoelstop.

Tevens kunt u met deze programmeerfunctie bepalen met welke van de twee geluidssterkten de zoemer moet klinken.

Er zijn dus drie varianten:

Uit

De zoemer is uitgeschakeld.

In deze variant wordt de automaat geleverd.

Normaal

De zoemer gaat aan het eind van een programma en in de spoelstop en wel met een normale geluidssterkte.

Harder

De zoemer gaat aan het eind van een programma en in de spoelstop en wel harder dan normaal.

Akoestisch signaal

Met het activeren van deze programmeerfunctie kunt u een akoestisch signaal inschakelen.

Dat klinkt iedere keer wanneer u op een toets drukt.

Wanneer het apparaat wordt geleverd is de functie niet geactiveerd.

Lichtsterkte

De lichtsterkte van de meldingen in het display kan verschillen.

Met de programmeerfunctie *Lichtsterkte* kunt u tussen 10 standen kiezen.

Wanneer het apparaat wordt geleverd is stand 5 ingesteld.

De lichtsterkte wordt ingesteld zodra u een stand gekozen hebt en wordt op een balk aangegeven.

Contrast

Het contrast van de meldingen in het display kan verschillen.

Met de programmeerfunctie *Contrast* kunt u tussen 10 standen kiezen.

Wanneer het apparaat wordt geleverd is stand 5 ingesteld.

Het contrast wordt ingesteld zodra u een stand gekozen hebt en wordt op een balk aangegeven.

Stand-by display

Het display wordt donker, wanneer u 10 minuten na het inschakelen van de wasautomaat geen programma kiest en tevens 10 minuten nadat het programma is afgelopen.

De *Start/Stop* - toets knippert langzaam.

Dit bespaart energie.

Wanneer u op een toets drukt, wordt het display weer ingeschakeld.

Met *Stand-by display* kunt u bepalen of het display alleen in bovenstaande gevallen donker wordt of ook tijdens het programmaverloop.

De mogelijkheden zijn:

Aan

De stand-by is ingeschakeld, d.w.z. het display wordt in bovenstaande gevallen en ook 10 minuten na de programma-start donker.

Niet in programverl.

(Fabrieksinstelling)

De stand-by is tijdens het programmaverloop uitgeschakeld, d.w.z. het display blijft ook dan branden.

Memory

Hiermee kunt u de memory inschakelen.

Dat houdt in dat de wasautomaat het programma dat u het laatst hebt gekozen en de temperatuur, het centrifugetoerental en de eventuele extra functies die u daarbij hebt gekozen, bij de start van het programma opslaat.

De eerstvolgende keer dat u de wasautomaat inschakelt, geeft het apparaat de opgeslagen componenten aan.

Vanuit de fabriek is de memory uitgeschakeld.

Kreukbeveilig.

Hiermee kunt u de kreukbeveiliging inschakelen.

Dat houdt in dat de trommel na afloop van het programma nog max. 30 minuten draait om kreukvorming te voorkomen.

De wasautomaat kan altijd worden geopend.

Vanuit de fabriek is de kreukbescherming ingeschakeld.

Na te bestellen reinigings- en onderhoudsmiddelen

Miele staat voor perfecte wasgoedbehandeling.

De Miele wasautomaten beschikken over een groot aantal speciale programma's die optimaal op de verschillende soorten wasgoed zijn ingesteld. Bovendien heeft Miele de zgn. CareCollection ontwikkeld, een uniek systeem dat bestaat uit speciale middelen voor het behoedzame reinigen en onderhouden van het wasgoed.

Hieronder stellen wij u de reinigings- en onderhoudsmiddelen van de Miele CareCollection voor. Deze en ook veel andere producten kunt u op internet bestellen.



De producten zijn ook verkrijgbaar bij de afdeling Onderdelen van Miele Nederland B.V.

CareCollection

Speciale wasmiddelen van Miele

"Outdoor"

Het wasmiddel "Outdoor" is bijzonder geschikt voor uw waterwerende Outdoorkleding.

"Sport"

Het wasmiddel "Sport" is bijzonder geschikt voor sportkleding en kleding van microvezels.

Uw wasgoed is snel weer fris en onaangename geurtjes hebben geen kans.

"Dons"

Het wasmiddel "Dons" zorgt er met zijn samenstelling van milde tensiden en natuurlijke hulpstoffen voor dat dons wordt losgeschud en zijn natuurlijke elasticiteit behoudt.

Impregneermiddel

Het impregneermiddel van Miele omsluit de vezels van het textiel en maakt ze zo water-, wind- en vuilwerend, zonder het oppervlak van het textiel aan te tasten.

Daardoor kan het textiel blijven ademen en behoudt het zijn elasticiteit.

Na te bestellen reinigings- en onderhoudsmiddelen

Universeel wasmiddel "UltraWhite"

Het universeel wasmiddel "UltraWhite" in poedervorm is bijzonder geschikt voor wit en licht wasgoed en sterk ver-
vuild bont wasgoed.

Colorwasmiddel "UltraColor"

Het Colorwasmiddel "UltraColor" is bij-
zonder geschikt voor bont en zwart
wasgoed.

Door zijn bijzondere samenstelling
zorgt het middel al bij lage temperatu-
ren voor een effectieve vlekverwijdering
en voorkomt het verbleken en verkleu-
ren.

Fijnwasmiddel

Het fijnwasmiddel van Miele is bijzon-
der geschikt voor teer wasgoed zoals
wol of zijde.

Door zijn bijzondere formule reinigt het
al vanaf een temperatuur van 20°C en
beschermt het de kleuren van uw fijne
was.

Wasverzachter

De wasverzachter van Miele geeft uw
wasgoed een bijzonder frisse en na-
tuurlijke geur, voorkomt dat het elektro-
statisch wordt geladen wanneer het
elektrisch wordt gedroogd en zorgt er-
voor dat het lekker zacht aanvoelt.



**Plan nu zelf een serviceafspraak via www.miele.nl.
Snel en gemakkelijk.**

Bezoek op **www.miele.nl** ook de Miele Shop voor een compleet overzicht van alle accessoires, toebehoren en reinigings- en onderhoudsproducten voor uw Miele-apparaat.

U kunt ook bellen met onze afdeling Klantcontacten, bereikbaar via telefoonnummer (0347) 37 88 88.

Miele Nederland B.V.
Postbus 166
4130 ED VIANEN
(0347) 37 88 88

Bezoek het Miele Experience Center:
De Limiet 2
4131 NR VIANEN

Duitsland - Miele & Cie. KG, Carl-Miele-Straße 29, 33332 Gütersloh

W 695 F WPM



nl - NL

M.-Nr. 09 706 420 / 02