

Always there to help you

Register your product and get support at www.philips.com/welcome

For more tips on using your product, please visit www.philips.com/garmentsteamers



Steam&Go 2-in-1
GC330 series



User manual

Benutzerhandbuch

Mode d'emploi

Gebruiksaanwijzing

Manuale utente

Manual del usuario

Manual do utilizador

Användarhandbok

Käyttöopas

Brugervejledning

PHILIPS



3



4



5



10



13



18



20



21



23



24



27

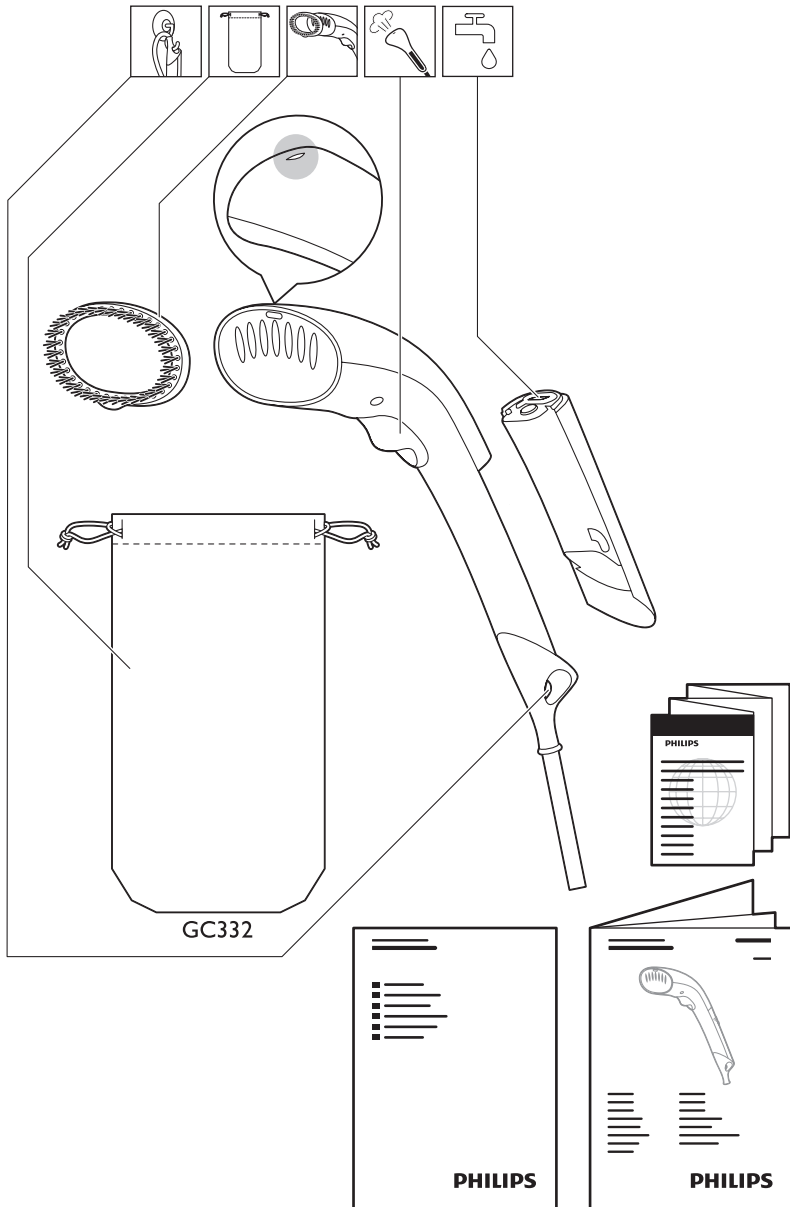

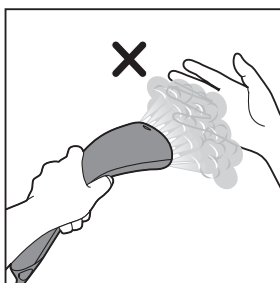
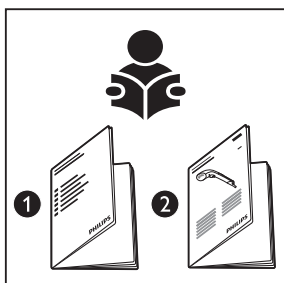

EN Do not use your bare hand as a supporting surface when you steam. Pull the sides of the garment to stretch it. Do not place the steamer head on the power cord after use.

DE Verwenden Sie während des Dampfvorgangs Ihre bloße Hand nicht als stützende Unterlage.

Ziehen Sie die Kleidung auseinander, um sie zu spannen.

Legen Sie den Kopf der Dampfeinheit nach dem Gebrauch nicht auf das Netzkabel.

FR N'utilisez pas votre main nue comme surface de support lorsque vous défroissez un vêtement.

Tirez sur les côtés du vêtement pour l'étirer.

Ne placez pas la tête du défroisseur sur le cordon d'alimentation après utilisation.

NL Gebruik uw blote hand niet als ondersteuning wanneer u stoomt.

Trek aan de zijkanen van het kledingstuk om het te rekken.

Plaats de stoomkop na gebruik niet op het netsnoer.

IT Non reggere il capo a mani nude durante la vaporizzazione.

Tirare il capo dai lati per tenderlo.

Non posizionare la bocchetta del sistema di stiratura a vapore sul cavo di alimentazione dopo l'uso.

ES No sujete el aparato con las manos descubiertas. Tire de los lados de las prendas para estirarlas.

No coloque el cabezal del vaporizador sobre el cable de alimentación después de usar el aparato.

PT Não utilize as mãos desprotegidas como superfície de suporte quando vaporiza tecidos. Puxe as partes laterais da peça de roupa para a esticar.

Não coloque a cabeça do vaporizador sobre o cabo de alimentação após a utilização.

SV Använd inte din oskyddade hand som stödyta när du använder ångan.

Dra i plaggets sidor för att sträcka det. Placera inte ånghuvudet på nätsladden efter användning.

FI Älä pitele höyrytetävää vaatetta paljain käsin. Venytä vaatetta vetämällä sitä eri puolilta. Älä aseta höyrystimen päätä virtajohdon päälle käytön jälkeen.

DA Støt ikke med din ubeskyttede hånd, når du damper.

Træk i tøjets sider for at strække det.

Placer ikke damphovedet på netledningen efter brug.

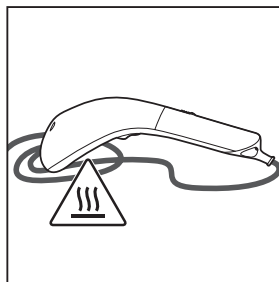
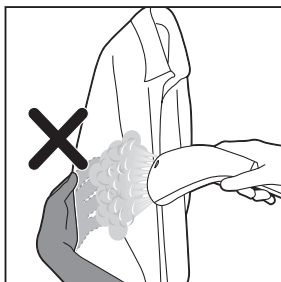



EN Your appliance has been designed to be used with tap water. In case you live in an area with hard water, fast scale build-up may occur. Therefore, it is recommended to check the water hardness first with the test strip provided (For specific types only).

Immerse all the squares on the test strip in tap water for 1 second. Shake off excess water for 60 seconds. Check how many squares have changed color and refer to the following table for water recommendation. Do not consider color changes on a minor part of a square or colors that change after 3 minutes.

DE Ihr Gerät wurde für die Verwendung mit Leitungswasser entwickelt. Wenn Sie in einer Region mit sehr hartem Wasser leben, kann sich schnell Kalk bilden. Es wird daher empfohlen, den Härtegrad des Wassers zunächst mit dem im Lieferumfang enthaltenen Teststreifen zu prüfen (nur für bestimmte Modelle).

Tauchen Sie alle Kästchen auf dem Teststreifen 1 Sekunde lang in Leitungswasser. Schütteln Sie das überschüssige Wasser 60 Sekunden lang ab. Prüfen Sie, wie viele Kästchen die Farbe geändert haben, und entnehmen Sie der folgenden Tabelle die Empfehlung für die entsprechende Wasserhärte. Beachten Sie keine kleineren Farbänderungen in den Kästchen oder Farben, die sich nach 3 Minuten ändern.

FR Votre appareil a été conçu pour être utilisé avec de l'eau du robinet. Si vous habitez dans une zone où l'eau est calcaire, des dépôts de calcaire peuvent se former rapidement. Il est par conséquent recommandé de commencer par vérifier la dureté de l'eau avec la bandelette de test fournie (certains modèles uniquement).

Plongez tous les carrés de la bandelette de test dans l'eau du robinet pendant 1 seconde. Secouez-la pendant 60 secondes pour éliminer l'excès d'eau. Vérifiez le

nombre de carrés ayant changé de couleur et reportez-vous au tableau suivant pour la recommandation de l'eau. Ne tenez pas compte des changements de couleur sur une petite partie d'un carré ou des couleurs variant après 3 minutes.

NL Uw apparaat is ontworpen voor gebruik met kraanwater. Als u in een gebied met hard water woont, kan er snel kalkaanslag ontstaan. U wordt daarom geadviseerd eerst de waterhardheid te controleren met het meegeleverde teststrookje (alleen voor specifieke typen).

Dompel alle vakjes op het teststrookje gedurende 1 seconde onder in kraanwater. Schud overtollig water af gedurende 60 seconden. Controleer hoeveel vakjes van kleur zijn veranderd en raadpleeg de volgende tabel voor de wateraanbeveling. Kleurveranderingen op een klein deel van een vakje of kleurveranderingen die na 3 minuten optreden zijn niet geldig.

IT L'apparecchio è stato progettato per essere usato con l'acqua del rubinetto. Se nella zona in cui si abita l'acqua è dura, potrebbe verificarsi un rapido accumulo del calcare. È quindi consigliato controllare prima la durezza dell'acqua, utilizzando le strisce per la misurazione fornite in dotazione (solo per alcuni modelli).

Immergere nell'acqua del rubinetto tutti i quadratini presenti sulla striscia per 1 secondo. Rimuovere l'acqua in eccesso scuotendo la striscia per 60 secondi. Controllare quanti quadratini hanno cambiato colore e consultare la seguente tabella per i consigli relativi al tipo di acqua. Non sono da ritenersi rilevanti i cambiamenti di colore avvenuti dopo 3 minuti oppure su una piccola parte di un quadratino.

ES El aparato se ha diseñado para su uso con agua del grifo. Si vive en una zona con agua dura, la cal se puede acumular rápidamente. Por lo tanto, es recomendable comprobar la dureza del agua primero con la tira de prueba suministrada (solo en algunos modelos).

Sumerja todos los cuadrados de la tira de prueba en agua del grifo durante 1 segundo. Sacuda el exceso de agua durante 60 segundos. Compruebe cuántos cuadros han cambiado de color y consulte la tabla siguiente para conocer las recomendaciones sobre el agua. No tenga en cuenta los cambios de color que se produzcan en una parte pequeña de un cuadro ni los cambios de color producidos transcurridos 3 minutos.

PT O seu aparelho foi concebido para ser utilizado com água canalizada. Se residir numa área com água dura, pode ocorrer uma rápida acumulação de calcário. Por isso, recomendamos que verifique primeiro a dureza da água com a tira de teste fornecida (apenas para modelos específicos).

Mergulhe todos os quadrados da tira de teste na água canalizada durante 1 segundo. Sacuda a água em excesso durante 60 segundos. Verifique quantos quadrados mudaram de cor e consulte a tabela seguinte relativa às recomendações para a água. Não considere mudanças de cor numa área reduzida de um quadrado nem cores que se alterem depois de 3 minutos.

SV Apparaten är utformad för att användas med kranvatten. Om du bor i ett område med hårt vatten kan det snabbt bildas kalkavlagringar. Därför rekommenderar

vi att du först kontrollerar vattnets hårdhetsgrad med den medföljande testremsan (endast för vissa modeller).

Se till att alla fyrkanter på testremsan blöts ned i kranvatten i 1 sekund. Skaka av överflödigt vatten i 60 sekunder. Se efter hur många fyrkanter som har ändrat färg och läs de rekommendationer som anges i tabellen nedan. Du kan bortse ifrån färgförändringar som sker på delar av en fyrkant eller om någon färg ändras efter 3 minuter.

FI Laite on suunniteltu käyttämään vesijohtovettä. Jos asut alueella, jossa on kova vesi, kalkkia voi muodostua nopeasti. Siksi on suositeltavaa tarkistaa veden kovuus ennen käyttöä laitteen mukana toimitetuilla testiliuskoilla (koskee vain tiettyjä malleja).

Kasta liuskan kaikki ruudut vesijohtoveteen 1 sekunniksi. Ravista liuskaa 60 sekuntia, jotta liika vesi poistuu. Katso, kuinka monen ruudun väri on muuttunut, ja tarkista ohjeesta taulukosta vesisuositukset. Älä huomioi ruutuja, joiden väri on vaihtunut vain osittain tai joiden väri muuttuu 3 minuutin kuluttua.

DA Apparaten er udviklet til brug med vand fra hanen. Hvis du bor i et område med hårdt vand, kan der hurtigt komme kalkaflejringer. Derfor anbefales det at kontrollere vandets hårdhedsgrad først med den medfølgende teststrimmel (kun bestemte typer).

Nedsenk alle teststrimlens felter i vand fra hanen i ét sekund. Ryst overskydende vand af i 60 sekunder. Kontroller, hvor mange felter på teststrimlen der har skiftet farve, og få vandanbefalinger via følgende tabel. Se bort fra farveændringer på mindre dele af felter og farver, der skifter efter tre minutter.

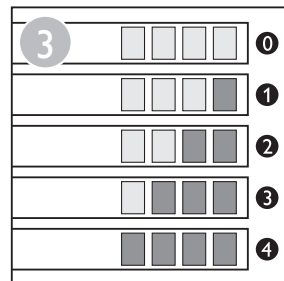
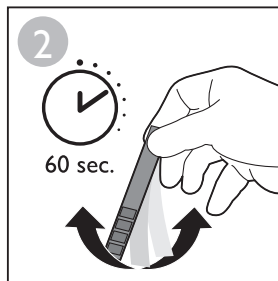
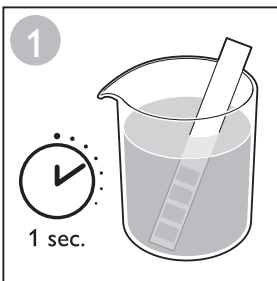

	Squares with colour change	Water hardness	Water recommendation
EN	0	Very soft water	Tap water
	1	Soft water	Tap water
	2	Medium hard water	Distilled or demineralized water
	3	Hard water	Distilled or demineralized water
	4	Very hard water	Distilled or demineralized water

	Vierecke mit Farbveränderung	Wasserhärte	Empfohlenes Wasser
DE	0	Sehr weiches Wasser	Leitungswasser
	1	Weiches Wasser	Leitungswasser
	2	Mittelhartes Wasser	Destilliertes oder demineralisiertes Wasser
	3	Hartes Wasser	Destilliertes oder demineralisiertes Wasser
	4	Sehr hartes Wasser	Destilliertes oder demineralisiertes Wasser

	Carrés ayant changé de couleur	Dureté de l'eau	Recommandation de l'eau
FR	0	Eau très douce	Eau du robinet
	1	Eau douce	Eau du robinet
	2	Eau peu calcaire	Eau distillée ou déminéralisée
	3	Eau calcaire	Eau distillée ou déminéralisée
	4	Eau très calcaire	Eau distillée ou déminéralisée

	Vakjes met veranderde kleur	Waterhardheid	Wateraanbeveling
NL	0	Zeer zacht water	Kraanwater
	1	Zacht water	Kraanwater
	2	Gemiddeld hard water	Gedestilleerd of gedemineraliseerd water
	3	Hard water	Gedestilleerd of gedemineraliseerd water
	4	Zeer hard water	Gedestilleerd of gedemineraliseerd water

	Quadratini che hanno cambiato colore	Durezza dell'acqua	Consigli relativi al tipo di acqua
IT	0	Acqua molto dolce	Acqua di rubinetto
	1	Acqua dolce	Acqua di rubinetto
	2	Durezza dell'acqua media	Acqua distillata o demineralizzata
	3	Acqua dura	Acqua distillata o demineralizzata
	4	Acqua molto dura	Acqua distillata o demineralizzata

	Cuadros que han cambiado de color	Dureza del agua	Recomendación sobre el agua
ES	0	Agua muy blanda	Agua del grifo
	1	Agua blanda	Agua del grifo
	2	Agua de dureza media	Agua destilada o desmineralizada
	3	Agua dura	Agua destilada o desmineralizada
	4	Agua muy dura	Agua destilada o desmineralizada

	Quadrados com alteração de cor	Dureza da água	Recomendação para a água
PT	0	Água muito macia	Água canalizada
	1	Água macia	Água canalizada
	2	Água de dureza média	Água destilada ou desmineralizada
	3	Água dura	Água destilada ou desmineralizada
	4	Água muito dura	Água destilada ou desmineralizada

	Rutor som ändrar färg	Vattnets hårdhetsgrad	Vattenrekommendation
SV	0	Mycket mjukt vatten	Kranvatten
	1	Mjukt vatten	Kranvatten
	2	Medelhårt vatten	Destillerat eller demineraliserat vatten
	3	Hårt vatten	Destillerat eller demineraliserat vatten
	4	Mycket hårt vatten	Destillerat eller demineraliserat vatten

	Ruudut, joiden väri on muuttunut	Veden kovuus	Vesisuositus
FI	0	Hyvin pehmeä vesi	Vesijohtovesi
	1	Pehmeä vesi	Vesijohtovesi
	2	Keskikova vesi	Tislattu tai demineralisoitu vesi
	3	Kova vesi	Tislattu tai demineralisoitu vesi
	4	Erittäin kova vesi	Tislattu tai demineralisoitu vesi

	Felter med farveskift	Vandets hårdhedsgrad	Vandanbefaling
DA	0	Meget blødt vand	Vand fra vandhanen
	1	Blødt vand	Vand fra vandhanen
	2	Middelhårdt vand	Destilleret eller demineraliseret vand
	3	Hårdt vand	Destilleret eller demineraliseret vand
	4	Meget hårdt vand	Destilleret eller demineraliseret vand

EN Do not add perfume, water from tumble dryer, vinegar, magnetically treated water (e.g. Aqua+), starch, descaling agents, ironing aids, chemically descaled water or other chemicals as they may cause water spitting, brown staining or damage to your appliance.

DE Geben Sie kein Parfüm, Wasser aus dem Wäschetrockner, Essig, magnetisch behandeltes Wasser (z. B. Aqua+), Stärke, Entkalkungsmittel, Bügelhilfsmittel, chemisch entkalktes Wasser oder andere Chemikalien hinzu, da dies zu Austreten von Wasser, braunen Flecken oder Schäden am Gerät führen kann.

FR N'ajoutez pas de parfum, d'eau provenant du sèche-linge, de vinaigre, d'eau magnétique (par ex. Aqua+), d'amidon, de détartrants, de produits d'aide au repassage ou d'autres agents chimiques dans le réservoir d'eau car ils peuvent entraîner des projections d'eau, des taches marron ou des dommages à votre appareil.

NL Voeg geen parfum, condensatiewater van de wasdroger, azijn, magnetisch behandeld water (bijv. Aqua+), stijfsel, ontkalkingsmiddelen, strijkhulpmiddelen, chemisch ontkalkt water of andere chemische stoffen toe. Deze kunnen bruine vlekken en schade aan uw apparaat veroorzaken en ervoor zorgen dat er water uit uw apparaat spat.

IT Non aggiungere profumi, acqua dall'asciugatrice, aceto, acqua trattata magneticamente (ad es. Aqua+), amido, agenti disincrostanti, prodotti per la stiratura, acqua decalcificata chimicamente o altre sostanze chimiche che potrebbero causare la fuoriuscita dell'acqua, macchie marroni o danni all'apparecchio.

ES No añada perfume, agua de una secadora, vinagre, agua tratada magnéticamente (por ejemplo, Aqua+), almidón, productos desincrustantes, productos que ayuden al planchado, agua tratada químicamente para eliminar la cal ni otros productos químicos, ya que pueden provocar fugas de agua, manchas marrones o daños en el aparato.

PT Não adicione perfume, água de uma máquina de secar, vinagre, água tratada magneticamente (Aqua+), goma, agentes anticalcário, produtos para ajudar a engomar, água descalcificada quimicamente nem químicos, pois estes podem causar expelição de água, manchas castanhas ou danos no aparelho.

SV Använd inte parfym, vatten från torktumlare, ättika, magnetiskt behandlat vatten (t.ex. Aqua+), stärkelse, avkalkningsmedel, strykhjälpmiddel, kemiskt avkalkat vatten eller andra kemikalier eftersom det kan orsaka vattenstänk, bruna fläckar eller skada på apparaten.

FI Älä käytä hajustettua vettä, kuivausrummun vettä, magnetisoitua vettä (esim. Aqua+) tai vettä, johon on lisätty etikkaa, tärkkiä, kalkinpoistoaineita, silityksaineita, kemillisesti puhdistettua vettä tai muita kemikaaleja, koska se voi vahingoittaa laitetta tai aiheuttaa veden pirskahtelua ja ruskeita tahroja silitettävään kankaaseen.

DA Tilsæt ikke parfume, vand fra en tørretumbler, eddike, magnetisk behandlet vand (f.eks. Aqua+), stivelse, afkalkningsmiddel, strygemiddel, kemisk afkalket vand eller andre kemikalier; da de kan medføre vandstänk, brune pletter eller skader på apparatet.

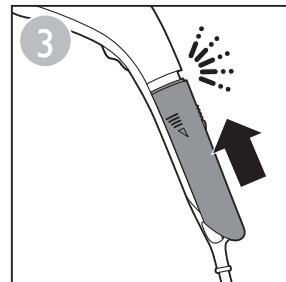
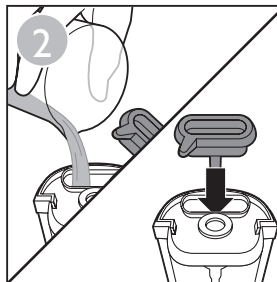
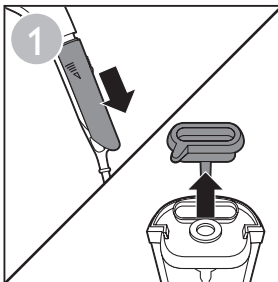



EN The light goes on when the steamer is plugged in. It takes about 45 seconds for the steamer to heat up sufficiently and be ready for use vertically, and 90 seconds for use horizontally. When steam is ready, direct the steam away for a few seconds before you begin your session, as the initial steam may contain water droplets. Always keep the steam trigger pressed continuously during steaming. The steaming process can create small wet spots in the garment. The garment may also be slightly damp due to the steam. After your session, leave your garment out to dry before you keep or wear it. For more tips on how to steam different types of garments, please visit **www.philips.com/garmentsteamers**.

DE Das Licht leuchtet auf, wenn das Gerät angeschlossen ist. Es dauert etwa 45 Sekunden, bis die Dampfeinheit ausreichend aufgeheizt ist und für vertikales Bügeln verwendet werden kann. Horizontal kann sie nach 90 Sekunden verwendet werden. Sobald die für den Dampfvorgang erforderliche Temperatur erreicht ist, halten Sie das dampfausstoßende Gerät vor dem Gebrauch für einige Sekunden in eine andere Richtung, da der erste ausstoßende Dampf Wassertropfen enthalten kann. Halten Sie während des Dampfbügelns den Dampfauslöser immer durchgehend gedrückt. Während des Dampfbügelns können kleine nasse Flecken auf der Kleidung entstehen. Die Kleidung kann durch den Dampf auch leicht feucht werden. Lassen Sie die Kleidung nach dem Dampfvorgang vollständig trocknen, bevor Sie sie in den Schrank räumen oder anziehen. Weitere Tipps zum Dampfbügeln verschiedener Arten von Stoffen finden Sie unter **www.philips.com/garmentsteamers**.

FR Le voyant s'allume lorsque le défroisseur est branché. Il faut environ 45 secondes au défroisseur pour chauffer suffisamment et être prêt pour l'utilisation verticale, et 90 secondes pour l'utilisation horizontale. Lorsque la vapeur est prête pour utilisation, commencez par l'éloigner quelques secondes avant de débiter votre séance car la vapeur initiale peut contenir des gouttes d'eau. Maintenez toujours la gâchette vapeur enfoncée de manière continue pendant que vous repassez. Le défroissage à la vapeur peut créer de petites zones humides sur le vêtement. Celui-ci peut également être légèrement mouillé en raison de la vapeur. Après votre séance, laissez votre vêtement à l'air libre pour le sécher avant de le ranger ou de le porter. Pour davantage de conseils sur la manière de défroisser différents types de vêtement, consultez le site Web **www.philips.com/garmentsteamers**.

NL Het lampje gaat branden wanneer u de stekker in het stopcontact steekt. Na ongeveer 45 seconden is de stomer voldoende opgewarmd en klaar voor verticaal gebruik, en na 90 seconden voor horizontaal gebruik. Richt de stoom gedurende enkele seconden van u af wanneer deze de juiste temperatuur heeft bereikt, aangezien de eerste stoom waterdruppels kan bevatten. Houd de stoomhendel ingedrukt tijdens het stomen. Het stoomproces kan kleine natte plekken op het kledingstuk veroorzaken. Het kledingstuk kan ook enigszins vochtig zijn door de stoom. Laat het kledingstuk na de sessie drogen voordat u het opbergt of draagt. Voor meer tips over het stomen van verschillende soorten kledingstukken gaat u naar **www.philips.com/garmentsteamers**.

IT La luce si accende quando il sistema di stiratura a vapore è collegato.

Il sistema di stiratura a vapore richiede circa 45 secondi per scaldarsi a sufficienza e poter essere utilizzato verticalmente e 90 secondi per l'utilizzo in orizzontale.

Quando il vapore è pronto, prima di iniziare la sessione, vaporizzare per alcuni secondi lontano dal capo, poiché potrebbe contenere delle gocce d'acqua.

Durante la vaporizzazione, tenere sempre premuto il pulsante del vapore.

Il processo di vaporizzazione può bagnare il capo in alcune zone. Inoltre, a causa del vapore, il capo potrebbe inumidirsi leggermente.

Conclusa la sessione, lasciarlo asciugare prima di riporlo o indossarlo.

Per ulteriori suggerimenti su come effettuare la vaporizzazione su vari tipi di indumenti, visitare il sito Web www.philips.com/garmentsteamers.

ES El piloto se enciende cuando el vaporizador está enchufado.

El vaporizador tarda aproximadamente 45 segundos en calentarse lo suficiente como para utilizarse de forma vertical y 90 segundos para un uso horizontal.

Cuando el vaporizador esté listo, dirija el vapor hacia otro lado durante unos segundos antes de empezar a vaporizar; ya que el vapor inicial puede contener algunas gotas de agua.

Mantenga siempre pulsado el botón de vapor mientras vaporiza.

El proceso de vaporización puede hacer que aparezcan pequeñas manchas de agua en la prenda. También puede que la prenda se quede algo húmeda debido al vapor.

Después de la sesión de vaporización, deje que las prendas se sequen antes de guardarlas o ponérselas.

Para obtener más consejos sobre cómo vaporizar diferentes tipos de prendas, visite www.philips.com/garmentsteamers.

PT A luz acende-se quando a ficha do vaporizador é ligada.

Demora cerca de 45 segundos até o vaporizador aquecer o suficiente e estar pronto a utilizar na vertical, e 90 segundos até estar pronto a utilizar na horizontal.

Quando vapor estiver pronto a usar; liberte vapor noutra direção durante alguns segundos antes de iniciar a sua sessão, visto que o vapor inicial pode conter gotas de água.

Mantenha sempre o botão de vapor premido continuamente durante a vaporização.

O processo de vaporização pode criar pequenas manchas húmidas na roupa. A peça de roupa também pode ficar levemente humedecida devido ao vapor.

Depois da sessão, deixe a sua peça de roupa secar antes de a guardar ou vestir.

Para obter mais sugestões sobre como vaporizar diferentes tipos de peças de roupa, visite www.philips.com/garmentsteamers.

SV Lampan tänds när ångstrykjärnet ansluts.

Det tar ungefär 45 sekunder för ångstrykjärnet att värmas upp ordentligt och bli klart för att användas lodrätt, och 90 sekunder för att användas vågrätt.

När ångan är klar riktar du först ångan bort från plagget i några sekunder eftersom den första ångan kan innehålla vattendroppar.

Håll ångaktivatorn nedtryckt kontinuerligt under användning.

När du ångstryker kan det uppstå små fuktfläckar på plagget. Plagget kan också bli lite fuktigt på grund av ångan.

Efter ångstrykningen hänger du plagget på tork innan du lägger undan eller använder det.

För fler tips om ångstrykning av olika typer av plagg kan du besöka www.philips.com/garmentsteamers.

FI Valo syttyy, kun höyrystimeen kytketään virta.
 Höyrystin kuumenee riittävään lämpötilaan ja on valmis käytettäväksi pystyasennossa 45 sekunnissa ja vaakasennossa 90 sekunnissa.
 Kun laite on valmis, suuntaa höyryä pois päin muutaman sekunnin ajan, koska höyrytyksen alussa höyrystimestä voi valua vesitippoja.
 Pidä höyrypainiketta pohjassa koko höyrytyksen ajan.
 Höyrytyksen jäljiltä vaatteeseen voi jäädä pieniä märkiä kohtia. Vaate voi myös tuntua hieman kostealta.
 Aseta vaate kuivumaan höyrytyksen jälkeen, ennen kuin asetat sen kaappiin tai puettua vaateen päälle.
 Ohjeita erityyppisten vaatteiden höyrytykseen on osoitteessa www.philips.com/garmentsteamers.

DA Lyset tændes, når dampkogerens sættes i stikkontakten.
 Det tager ca. 45 sekunder, før dampkogerens er varmet tilstrækkeligt op til lodret brug, og 90 sekunder til vandret brug.
 Når dampen er klar, rettes dampstrålen væk i et par sekunder, før du begynder behandlingen, idet den første damp kan indeholde vanddråber.
 Hold altid dampudløseren konstant nede under dampning.
 Dampningsprocessen kan skabe små våde pletter på tøjet. Tøjet kan også blive let fugtigt pga. damp.
 Efter behandlingen skal du hænge tøjet til tørre, før du opbevarer eller bærer det.
 Du kan finde flere tip om, hvordan du damper forskellige typer tøj på www.philips.com/garmentsteamers.

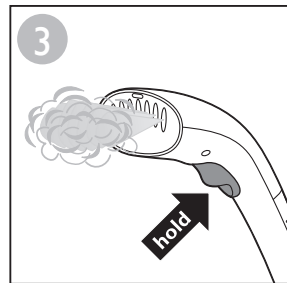
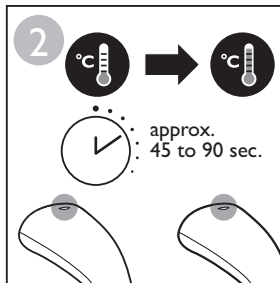
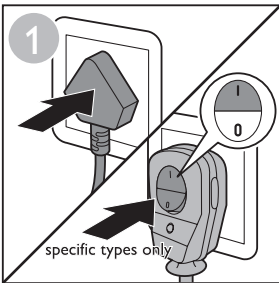

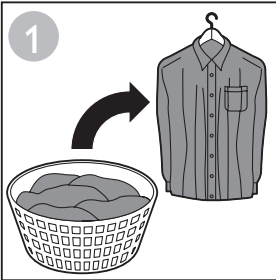

EN You can dewrinkle garments more easily if you spread the laundry properly after you have washed it. Hang the garments on hangers to dry them with fewer wrinkles.

DE Sie können Kleidungsstücke leichter glätten, wenn Sie die Wäsche nach dem Waschen richtig ausbreiten. Hängen Sie die Kleidungsstücke auf Kleiderbügel, damit Sie mit weniger Falten trocknen.

FR Vous pouvez défroisser plus facilement les vêtements si vous étendez le linge correctement après l'avoir lavé. Suspendez les vêtements sur des cintres pour qu'ils sèchent en formant moins de plis.

NL U kunt kledingstukken gemakkelijker ontkreuken als u ze goed uithangt nadat ze zijn gewassen. Hang de kledingstukken op hangers om ze te drogen met minder kreukels.

IT Per rimuovere più facilmente le pieghe, stendere i panni correttamente dopo averli lavati. Appenderli su un appendiabiti in modo che una volta asciutti presentino meno pieghe.

ES Puede eliminar las arrugas de las prendas con mayor facilidad si extiende la colada de forma adecuada después de lavarla. Cuelgue las prendas en perchas para que se sequen con menos arrugas.

PT Pode remover mais facilmente os vincos de peças de roupa, se estender a roupa adequadamente depois de lavar. Pendure as peças de roupa em cabides para as secar com menos vincos.

SV Om du ser till att plaggen hängs upp slätt efter tvätt blir de inte lika skrynkliga. Häng upp plaggen på galgar när de torkar så blir de slätare.

FI Vaatteesi suoristuvat pesun jälkeen paremmin, jos levität ne kunnolla kuivumaan. Ripusta vaatteet kuivumaan vaateripustimille, jolloin niihin jää vähemmän ryppyjä.

DA Du kan lettere fjerne folder i tøjet, hvis du spreder det korrekt efter vask. Hæng tøjet på bøjler, så det tørrer med færre folder.

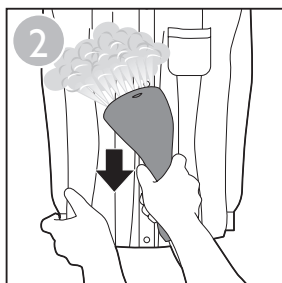

EN For shirts with buttons, close the first button on the collar to help straighten the fabric. When you are steaming, press the steamer head against the garment. At the same time, pull the sides of the garment with your other hand to stretch it.

DE Schließen Sie bei Oberteilen mit Knöpfen den ersten Knopf am Kragen, damit der Stoff schneller geglättet wird. Drücken Sie den Kopf der Dampfeinheit während des Dampfvorgangs auf das Kleidungsstück. Ziehen Sie dabei die Seiten des Kleidungsstückes mit Ihrer anderen Hand glatt.

FR Pour les chemises à boutons, fermez le premier bouton au niveau du col pour mieux lisser le tissu. Lors du défroissage, appuyez la tête du défroisseur sur le tissu. Simultanément, tirez sur les côtés du vêtement avec votre autre main pour l'étirer.

NL Voor overhemden met knopen sluit u de bovenste knoop bij de kraag om de stof rechter te laten hangen. Druk de stoomkop tijdens het stomen tegen het kledingstuk. Trek tegelijkertijd met uw andere hand aan de zijkanen van het kledingstuk om het te rekken.

IT In caso di maglie con bottoni, chiudete il primo bottone sul colletto affinché il tessuto si tenda meglio. Durante la vaporizzazione, premere la bocchetta del sistema di stiratura a vapore sul capo. Contemporaneamente, tirare i lati del capo con l'altra mano per tenderlo.

ES En el caso de camisas con botones, cierre el primer botón del cuello para alisar el tejido.

Quando esté vaporizando, presione la cabecera del vaporizador contra la prenda. Al mismo tiempo, tire de los lados de la prenda con la otra mano para estirla.

PT Para camisas com botões, aperte o primeiro botão no colarinho para ajudar a endireitar o tecido.

Quando estiver a vaporizar, pressione a cabeça do vaporizador contra a peça de roupa. Em simultâneo, puxe as partes laterais da peça de roupa com a outra mão para esticar o tecido.

SV Knäpp översta knappen på skjortor med knappar så sträcks tyget.

När du ångstryker pressar du ånghuvudet mot tyget. Dra samtidigt i sidorna på plagget med andra handen så det sträcks ut.

FI Jos paidassa on napit, sulje kauluksen ylin nappi, jotta vaate suoristuu paremmin.

Aseta höyrystyksen aikana höyrystimen pää vaatetta vasten. Venytä samalla kangasta vetämällä vaatetta sivuista toisella kädellä.

DA På skjorter med knapper skal du lukke den første knap på flappen, så stoffet glattes.

Når du damper, skal du trykke dampovedet mod tøjet. Samtidig skal du trække i tøjets sider med din anden hånd for at strække det.

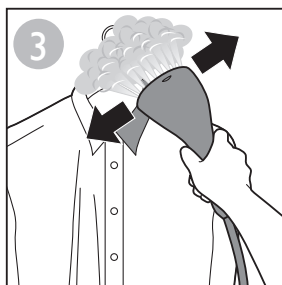

- EN** Hold the trigger and move the steamer horizontally along the collar.
- DE** Halten Sie den Auslöser gedrückt, und bewegen Sie die Dampfeinheit horizontal entlang des Kragens.
- FR** Maintenez enfoncée la gâchette et déplacez le défroisseur horizontalement le long du col.
- NL** Houd de hendel ingedrukt en beweeg de stomer horizontaal langs de kraag.
- IT** Tenere premuto il pulsante e muovere il sistema di stiratura a vapore in orizzontale lungo il colletto.
- ES** Mantenga pulsado el botón y mueva el vaporizador horizontalmente a lo largo del cuello.
- PT** Segure o botão e desloque o vaporizador horizontalmente ao longo do colarinho.
- SV** Håll ned aktivatorn och rör ångstrykjärnet vågrätt längs kragen.
- FI** Pidä painiketta painettuna ja liikuta höyrystintä vaakasuoraan kaulusta pitkin.
- DA** Hold udløseren nede, og bevæg dampkøderen vandret langs kraven.

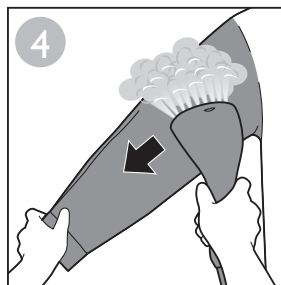

- EN** To steam sleeves, start from the shoulder area and move the steamer head downwards. Steam while you pull the sleeve diagonally down with the other hand.
- DE** Um die Ärmel zu dämpfen, beginnen Sie bei der Schulterfläche und führen Sie den Kopf der Dampfeinheit nach unten. Ziehen Sie den Ärmel beim Dampfbügeln mit der anderen Hand diagonal nach unten.
- FR** Pour défroisser les manches, commencez par la partie de l'épaule et déplacez la tête du défroisseur vers le bas. Défroissez tout en tirant la manche diagonalement vers le bas avec l'autre main.
- NL** Start bij de schouders en beweeg de stoomkop omlaag om mouwen te stomen. Stoom terwijl u de mouw met de andere hand diagonaal naar beneden trekt.
- IT** Per effettuare l'operazione sulle maniche, iniziare dalla parte della spalla e procedere verso il basso. Vaporizzare tenendo la manica tesa in posizione diagonale con l'altra mano.
- ES** Para vaporizar las mangas, empiece desde la zona del hombro y mueva la cabecera del vaporizador hacia abajo. Vaporice mientras tira de la manga hacia abajo en diagonal con la otra mano.
- PT** Para vaporizar mangas, comece na área dos ombros e desloque a cabeça do vaporizador para baixo. Vaporize enquanto puxa a manga para baixo na diagonal com a outra mão.
- SV** När du ångstryker ärmarna börjar du vid axelpartiet och drar ånghuvudet nedåt. Ångstryk samtidigt som du drar ärmen diagonalt nedåt med den andra handen.
- FI** Kun höyrytät hihoja, aloita hartioista ja liikuta höyrystimen päätä alaspäin. Jatka höyrystämistä ja vedä samalla hihaa viistosti alaspäin toisella kädellä.
- DA** Når du damper ærmer, skal du starte fra skulderområdet og bevæge damphovedet nedad. Damp, mens du trækker ærmet skråt nedad med den anden hånd.

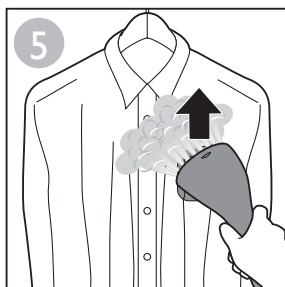

- EN** For shirt pockets, move the steamer head upwards against the fabric. The appliance can be used for creating a natural look and for quick touch-ups. For garments with tough wrinkles and for a more formal look, it is recommended to use an iron in addition.
- DE** Für Hemdtaschen bewegen Sie den Kopf der Dampfeinheit auf dem Stoff nach oben. Das Gerät kann zum Erzeugen eines natürlichen Looks und für schnelle Korrekturen verwendet werden. Bei Kleidungsstücken mit hartnäckigen Falten und für ein formelleres Aussehen wird zusätzlich die Verwendung eines Bügeleisens empfohlen.
- FR** Pour les poches de chemise, déplacez la tête du défroisseur vers le haut contre le tissu. L'appareil peut être utilisé pour créer un résultat naturel ainsi que pour des retouches rapides. Pour les vêtements très froissés et pour un résultat plus formel, il est recommandé d'utiliser un fer également.
- NL** Voor zakken in overhemden beweegt u de stoomkop omhoog tegen de stof. Het apparaat kan worden gebruikt voor het creëren van een natuurlijke look en om kledingstukken snel bij te werken. Voor kledingstukken met stevige kreukels en voor een meer formele look wordt u geadviseerd tevens een strijkijzer te gebruiken.

IT Per le maglie con tasche, muovere la bocchetta del sistema di stiratura a vapore verso l'alto contro il tessuto.

L'apparecchio può essere utilizzato per creare un look naturale e ritocchi veloci. In caso di capi con pieghe persistenti e per un look più formale, si consiglia di utilizzare anche un ferro da stiro.

ES En los bolsillos de las camisas, mueva la cabecera del vaporizador hacia arriba contra el tejido.

El aparato se puede utilizar para crear un aspecto natural o para retoques rápidos. Para prendas con arrugas difíciles y para obtener un aspecto más formal, es recomendable utilizar también una plancha.

PT Para bolsos de camisa, desloque a cabeça do vaporizador para cima pressionando contra o tecido.

O aparelho pode ser utilizado para criar uma aparência natural e para retoques rápidos. Para peças de roupa com vincos difíceis e para uma aparência mais formal, recomendamos a utilização complementar de um ferro.

SV För skjortfickor flyttar du ånghuvudet uppåt mot tyget.

Apparaten kan användas för att skapa en naturlig stil och för snabba förbättringar. För plagg med svåra veck och för att få en mer formell stil så rekommenderas att du dessutom använder ett vanligt strykjärn.

FI Käsittele paidan taskut liikuttamalla höyrystimen päätä ylöspäin kangasta pitkin. Laitteen avulla saat vaatteet näyttämään luonnollisilta ja voit tehdä nopeita viimeistelyjä. Jos vaate on hyvin ryppyinen tai haluat muodollisemman lopputuloksen, käytä lisäksi silitysrautaa.

DA Når du damper skjortelommer, skal du flytte dampovedet opad mod stoffet.

Apparatet kan bruges til at give skjorten et naturligt look og til hurtig strygning. Hvis du har tøj med vanskelige folder og har brug for et mere formelt udseende, bør du også anvende et strygejern.

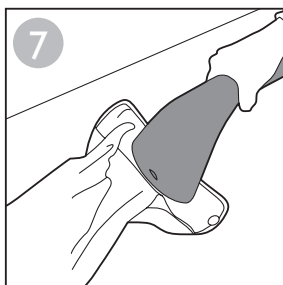
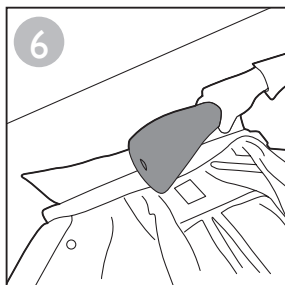

EN Shirt collar and cuffs may be placed on horizontal support for steaming to better remove creases.

DE Hemdskragen und Manschetten können beim Dampfbügeln horizontal abgelegt werden, um Falten besser entfernen zu können.

FR Les cols et poignets de chemise peuvent être placés sur un support horizontal pour le défroissage afin de mieux éliminer les faux plis.

NL Kragen en manchetten van overhemden kunnen op een horizontale steun worden geplaatst om kreukten te kunnen verwijderen.

IT Il colletto e i polsini possono essere posizionati sul supporto orizzontale per la vaporizzazione, in modo da rimuovere meglio le pieghe.

ES El cuello y los puños de las camisas pueden colocarse en el soporte horizontal para eliminar mejor las arrugas.

PT O colarinho e os punhos podem ser colocados numa superfície horizontal de suporte para vaporização de modo a melhorar a remoção de vincos.

SV När du ångstryker skjortkragar och manschetter kan de läggas ut mot ett vågrätt underlag så försvinner veck lättare.

FI Rypyt siliävät helpommin paidankauluksesta ja hihansuista, kun asetat ne vaakatasoon alustalle höyrytyksen ajaksi.

DA Skjortekraver og manchetter kan placeres på et vandret stativ til dampning, så folderne fjernes på en lettere måde.

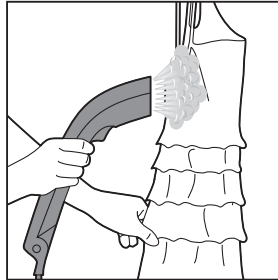
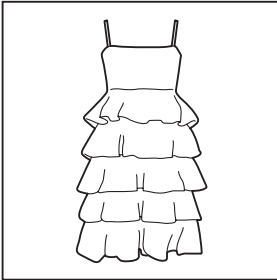

EN Keep the steamer head a slight distance away from dresses with frills, ruffles, ruching or sequins. Use only the steam to loosen the fabric. You can also steam from the inside.

DE Halten Sie zwischen dem Kopf der Dampfeinheit und Kleidern mit Rüschen, Spitze oder Pailletten etwas Abstand. Verwenden Sie den Dampf nur, um den Stoff zu lockern. Sie können Dampf auch auf der Innenseite anwenden.

FR Maintenez la tête du défroisseur à une certaine distance pour les robes ornées de volants, de ruches, de paillettes ou les robes plissées. Utilisez la vapeur uniquement pour assouplir le tissu. Vous pouvez également le défroisser de l'intérieur.

NL Houd de stoomkop op enige afstand van jurken met franjes, plooiën, ruches of lovertjes. Gebruik de stoom uitsluitend om de stof losser te maken. U kunt ook van binnenuit stomen.

IT Tenere la bocchetta del sistema di stiratura a vapore a breve distanza da vestiti con balze o lustrini. Utilizzare il vapore solo per allentare il tessuto. È anche possibile vaporizzare all'interno del capo.

ES Mantenga la cabecera del vaporizador ligeramente alejada de vestidos con volantes, pliegues, fruncidos o lentejuelas. Utilice solo el vapor para que los tejidos se suelten. También puede vaporizar el interior de las prendas.

PT Mantenha a cabeça do vaporizador um pouco afastada de vestidos com franjas, franzidos, plissados ou lentejoulas. Utilize o vapor apenas para soltar o tecido. Também pode vaporizar a partir do interior.

SV Håll ånghuvudet en liten bit bort från klänningar med volanger; krås, rusch eller paljetter. Använd endast ångan för att släta ut tyget. Du kan även ångstryka inifrån.

FI Jos asussa on røyhelöitä, rypytyksiä, rimpsuja tai paljetteja, pidä höyrystimen pää irti kankaasta. Käytä höyryä vain kankaan kireyden poistamiseen. Voit höyryttää vaatetta myös sisäpuolelta.

DA Hold dampovedet en smule væk fra kjoler med flæser, ruches, pailletter og lignende detaljer. Brug kun dampen til at løsne stoffet. Du kan også dampe fra indersiden.

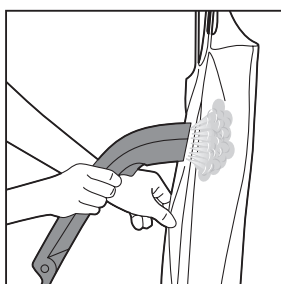
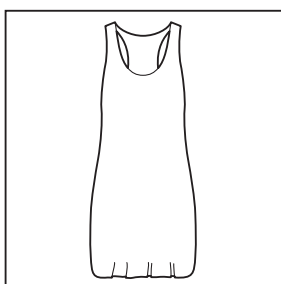

- EN** For dresses with large flat surfaces, press the steamer head against the fabric and gently move it along the fabric for best result.
- DE** Für Kleider mit großen und glatten Flächen drücken Sie den Kopf der Dampfeinheit für optimale Ergebnisse auf den Stoff, und bewegen ihn sanft entlang des Stoffes.
- FR** Pour un meilleur résultat sur des robes avec de grandes surfaces planes, appuyez la tête du défroisseur contre le tissu et déplacez-le doucement le long du tissu.
- NL** Voor jurken met grote vlakke oppervlakken drukt u de stoomkop tegen de stof en beweegt u deze voorzichtig langs de stof voor het beste resultaat.
- IT** Per ottenere risultati migliori su abiti più grandi, premere la bocchetta del sistema di stiratura a vapore sul tessuto e muoverla con delicatezza.
- ES** En vestidos con grandes superficies lisas, presione la cabecera del vaporizador contra el tejido y muévala suavemente a lo largo del mismo para obtener un resultado óptimo.
- PT** Para vestidos com superfícies grandes lisas, pressione a cabeça do vaporizador contra o tecido e desloque-a suavemente ao longo do tecido para obter o melhor resultado.
- SV** För klänningar med stora plana ytor kan du trycka ånghuvudet mot tyget och försiktigt föra det längs med tyget för bästa resultat.
- FI** Jos asussa on suuria tasaisia pintoja, saat parhaan tuloksen asettamalla höyrystimen pään kangasta vasten ja liikuttamalla sitä kevyesti kangasta pitkin.
- DA** Ved kjoler med store flade overflader skal du presse damphovedet mod stoffet og forsigtigt bevæge det langs stoffet for at opnå det bedste resultat.

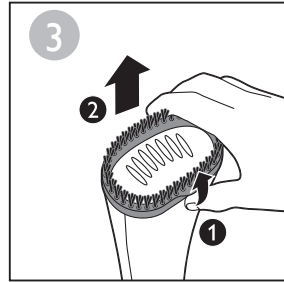
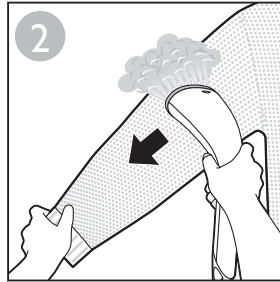
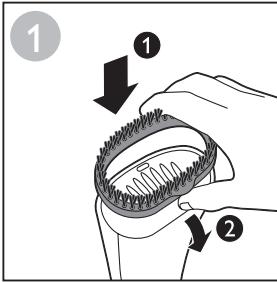

EN The brush attachment improves steam penetration into thick and heavy fabrics for faster results. This is meant to be used with steam. Hold the steam trigger and brush slowly with the bristles touching the garment.

Note: Always unplug the steamer before you attach or detach the brush attachment. Be careful, the steamer head may still be hot.

DE Der Bürstenaufsatz sorgt für ein tiefes Eindringen des Dampfes in dicke und schwere Stoffe und ermöglicht so schnelle Ergebnisse. Dieser sollte mit Dampf verwendet werden. Halten Sie den Dampfauslöser gedrückt, und streichen Sie mit der Bürste langsam über das Kleidungsstück. Die Borsten müssen dabei den Stoff berühren.

Hinweis: Ziehen Sie immer den Netzstecker der Dampfeinheit aus der Steckdose, bevor Sie den Bürstenaufsatz anbringen oder abnehmen. Vorsicht, die Dampfeinheit kann noch heiß sein.

FR La brosse renforce la pénétration de la vapeur dans les tissus épais et lourds pour un résultat plus rapide. Elle est destinée à être utilisée avec la vapeur. Maintenez la gâchette vapeur enfoncée et brossez légèrement le vêtement avec les poils de la brosse.

Remarque : débranchez toujours le défroisseur avant de fixer ou de retirer la brosse. Faites attention, la tête du défroisseur peut être encore chaude.

NL De opzetborstel zorgt ervoor dat stoom beter doordringt in dikke en zware stoffen voor snellere resultaten. Deze is bedoeld voor gebruik met stoom. Beweeg de stoomhendel en de borstel langzaam met de borstel tegen het kledingstuk.

Opmerking: verwijder de stekker van de stomer altijd uit het stopcontact voordat u de opzetborstel bevestigt of verwijdert. Wees voorzichtig; de stoomkop kan nog heet zijn.

IT L'accessorio spazzola migliora la penetrazione del vapore in tessuti spessi e pesanti, accelerando l'operazione. Deve essere utilizzato congiuntamente al vapore. Tenere premuto il pulsante del vapore e passare lentamente le setole sul capo.

Nota: prima di inserire o disinserire l'accessorio spazzola, accertarsi di scollegare il sistema di stiratura a vapore. Prestare attenzione, perché la bocchetta potrebbe essere ancora calda.

ES El cepillo mejora la penetración del vapor en tejidos gruesos y ofrece resultados más rápidos. Solo se debe usar con vapor. Mantenga pulsado el botón de vapor y cepille suavemente la prenda con las cerdas.

Nota: Desenchufe siempre el vaporizador antes de colocar o retirar el cepillo. Tenga cuidado, el vaporizador aún puede estar caliente.

PT O acessório de escova melhora a penetração do vapor nos tecidos grossos e pesados para obter resultados mais rápidos. Destina-se à utilização com vapor. Segure o botão do vapor e escove lentamente com as cerdas a tocar na peça de roupa.

Nota: desligue sempre o vaporizador antes de encaixar ou desencaixar o acessório de escova. Tenha cuidado, a cabeça do vaporizador pode ainda estar quente.

SV Borstillbehøret gör så att ångan lättare tränger igenom tjockt och tungt tyg och används för snabbare resultat. Det ska användas med ånga. Håll ned ångaktivatorn och borsta långsamt. Låt borsten vidröra plagget.

Obs! Dra alltid ur ångstrykjäret innan du sätter dit eller tar bort borstillbehøret. Var försiktig, ånghuvudet kan fortfarande vara varmt.



EN Clean the appliance and wipe any deposits off the steamer head with a damp cloth and a non-abrasive liquid cleaning agent.

Note: Never use scouring pads, abrasive cleaning agents or aggressive liquids such as alcohol, petrol or acetone to clean the appliance.

DE Reinigen Sie das Gerät, und wischen Sie etwaige Ablagerungen auf dem Kopf der Dampfleinheit mit einem feuchten Tuch und einem milden Reinigungsmittel ab.

Hinweis: Verwenden Sie zum Reinigen des Geräts keine Scheuerschwämme und -mittel oder aggressive Flüssigkeiten wie Alkohol, Benzin oder Azeton.

FI Jos vaatteen kangas on paksua ja raskasta, voit tehostaa höyrytystä harjaspään avulla. Pidä höyrystinpainiketta painettuna ja harjaa hitaasti niin, että harjakset koskettavat kangasta.

Huomautus: katkaise höyrytimestä aina virta ennen harjaspään irrottamista tai liittämistä. Ole varovainen, sillä höyrystimen pää voi olla kuuma.

DA Børstetilbehøret forbedrer dampens evne til at trænge ind i tykt og tungt stof, så der opnås hurtigere resultater. Dette er beregnet til brug med damp. Hold dampudløseren nede, og børst langsomt, mens børstehårene er i berøring med stoffet.

Bemærk: Tag altid stikket ud af dampkogerens, før du monterer eller fjerner børstetilbehøret. Vær forsigtig, damphovedet kan stadig være varmt.

FR Nettoyez l'appareil et essuyez les dépôts de la tête du défroisseur avec un chiffon humide et un détergent liquide non abrasif.

Remarque : n'utilisez jamais de tampons à récurer, de produits abrasifs ou de détergents agressifs tels que de l'alcool, de l'essence ou de l'acétone pour nettoyer l'appareil.

NL Maak het apparaat schoon en veeg eventuele verontreiniging van de stoomkop met een vochtige doek en een niet-schurend, vloeibaar schoonmaakmiddel.

Opmerking: gebruik nooit schuursponzen, schurende schoonmaakmiddelen of agressieve vloeistoffen zoals alcohol, benzine of aceton om het apparaat schoon te maken.

IT Pulire l'apparecchio e rimuovere i residui dalla bocchetta del vaporizzatore con un panno umido e un detergente liquido non abrasivo.

Nota: non usare prodotti o sostanze abrasive o detersivi aggressivi, come benzina, alcool o acetone, per pulire l'apparecchio.

ES Limpie el aparato y elimine las impurezas de la cabecera del vaporizador con un paño húmedo y un producto de limpieza líquido no abrasivo.

Nota: No utilice estropajos, agentes abrasivos ni líquidos agresivos, como alcohol, gasolina o acetona, para limpiar el aparato.

PT Limpe o aparelho e remova quaisquer depósitos na cabeça do vaporizador com um pano húmido e um detergente líquido não abrasivo.

Nota: nunca utilize esfregões, detergentes abrasivos ou líquidos agressivos, como álcool, petróleo ou acetona, para limpar o aparelho.

SV Rengör apparaten och torka bort eventuella avlagringar på ånghuvudet med en fuktig trasa och ett icke-slipande, flytande rengöringsmedel.

Obs! Använd aldrig skursvampar, slipande rengöringsmedel eller vätskor som alkohol, bensin eller aceton till att rengöra apparaten.

FI Puhdista laite ja pyyhi höyrystimen pään tahrat kostealla liinalla ja naarmuttamattomalla nestemäisellä puhdistusaineella.

Huomautus: älä käytä laitteen puhdistamiseen naarmuttavia tai syövyttäviä puhdistusaineita tai -välineitä (kuten alkoholia, bensiiniä tai asetonia).

DA Rengør apparatet, og tør eventuelle aflejringer af damphovedet med en fugtig klud og et ikke-ridsende flydende rengøringsmiddel.

Bemærk: Brug aldrig skuresvampe, slibende rengøringsmidler eller skrappe rengøringsmidler såsom sprit, benzin eller acetone til rengøring af apparatet.

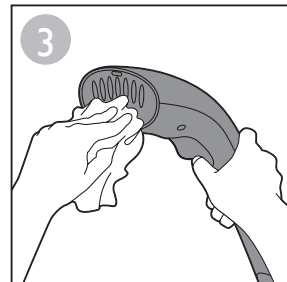
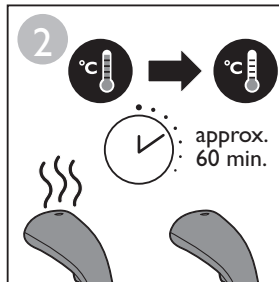
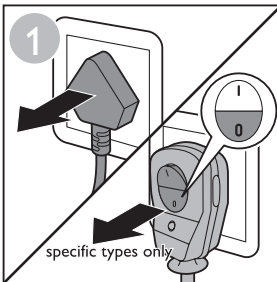



- EN Always empty the water tank after use.
- DE Entleeren Sie den Wasserbehälter stets nach Gebrauch.
- FR Videz toujours le réservoir d'eau après utilisation.
- NL Leeg het waterreservoir altijd na gebruik.
- IT Dopo l'utilizzo svuotate il serbatoio dell'acqua.

- ES Vacíe siempre el depósito de agua después de cada uso.
- PT Esvazie sempre o depósito da água após cada utilização.
- SV Töm alltid vattenbehållaren efter varje användning.
- FI Tyhjennä vesisäiliö aina käytön jälkeen.
- DA Tøm altid vandbeholderen efter brug.

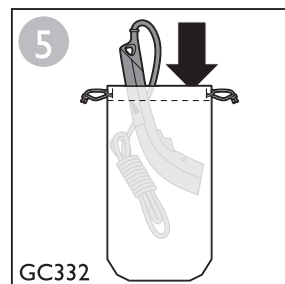
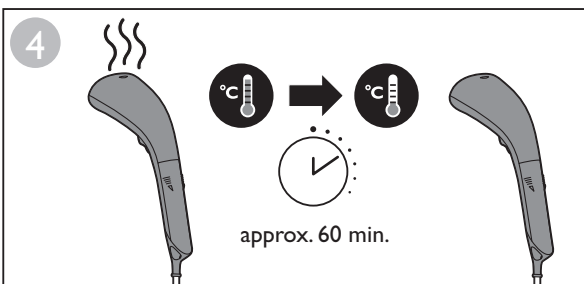
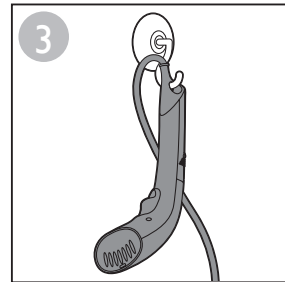
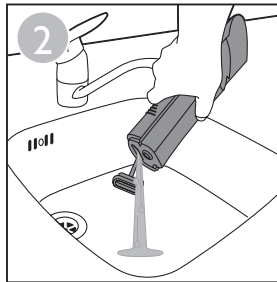
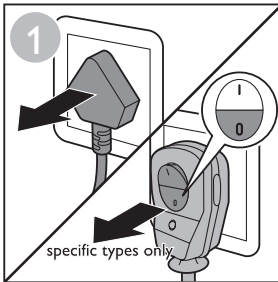



Problem	Possible cause	Solution
EN The steamer does not produce any steam.	The steamer has not heated up sufficiently.	Let the steamer heat up for approx. 45 seconds before using it.
	You have not pressed the steam trigger fully.	Press the steam trigger fully.
	The water level in the water tank is too low.	Unplug the steamer and refill the water tank.
	The water tank is not in place.	Insert the water tank properly.
Water droplets drip from the steamer head.	The water tank is not in place.	Insert the water tank properly.
	The steamer has not heated up sufficiently.	Let the steamer heat up for approx. 45 seconds before using it.
The steamer produces a pumping sound/the handle vibrates.	Water is pumped to the steamer head to be converted into steam.	This is normal.
The steamer does not heat up.	There is a connection problem.	Check if the mains plug is inserted properly in the wall socket and if the wall socket is working properly.

Problem	Mögliche Ursache	Lösung
DE Die Dampfeinheit erzeugt keinen Dampf.	Die Dampfeinheit heizt nicht ausreichend auf.	Lassen Sie die Dampfeinheit vor dem Gebrauch etwa 45 Sekunden lang aufheizen.
	Sie haben den Dampfauslöser nicht vollständig heruntergedrückt.	Drücken Sie den Dampfauslöser vollständig herunter.
	Der Wasserstand im Wasserbehälter ist zu niedrig.	Ziehen Sie den Netzstecker der Dampfeinheit aus der Steckdose, und füllen Sie den Wasserbehälter nach.
Der Wasserbehälter ist nicht ordnungsgemäß eingesetzt.	Der Wasserbehälter ist nicht ordnungsgemäß eingesetzt.	Setzen Sie den Wasserbehälter ordnungsgemäß ein.
	Die Dampfeinheit heizt nicht ausreichend auf.	Lassen Sie die Dampfeinheit vor dem Gebrauch etwa 45 Sekunden lang aufheizen.
Wasser tropft aus dem Kopf der Dampfeinheit.	Der Wasserbehälter ist nicht ordnungsgemäß eingesetzt.	Setzen Sie den Wasserbehälter ordnungsgemäß ein.
die Dampfeinheit erzeugt ein Pumpgeräusch/der Griff vibriert.	Wasser wird zum Kopf der Dampfeinheit gepumpt und anschließend in Dampf umgewandelt.	Das ist normal.
Die Dampfeinheit erwärmt sich nicht.	Es gibt ein Problem mit der Stromversorgung.	Prüfen Sie, ob der Netzstecker ordnungsgemäß in der Steckdose sitzt und die Steckdose ordnungsgemäß funktioniert.

Problème	Cause possible	Solution
FR Le défroisseur ne produit pas de vapeur.	Le défroisseur n'a pas suffisamment chauffé.	Laissez le défroisseur chauffer pendant environ 45 secondes avant de l'utiliser.
	Vous n'avez pas appuyé complètement sur la gâchette vapeur.	Appuyez complètement sur la gâchette vapeur.
	Le niveau d'eau dans le réservoir d'eau est trop bas.	Débranchez le défroisseur et remplissez le réservoir d'eau.
	Le réservoir d'eau n'est pas à sa place.	Insérez le réservoir d'eau correctement.
Des gouttes d'eau s'écoulent de la tête du défroisseur.	Le réservoir d'eau n'est pas à sa place.	Insérez le réservoir d'eau correctement.
	Le défroisseur n'a pas suffisamment chauffé.	Laissez le défroisseur chauffer pendant environ 45 secondes avant de l'utiliser.
Le défroisseur produit un bruit de pompe/la poignée vibre.	L'eau est pompée vers la tête du défroisseur pour être transformée en vapeur.	Ce phénomène est normal.
Le défroisseur ne chauffe pas.	Il s'agit d'un problème de branchement.	Vérifiez si le cordon d'alimentation est correctement inséré dans la prise secteur et si la prise secteur fonctionne correctement.

	Probleem	Mogelijke oorzaak	Oplissing
NL	De stomer produceert geen stoom.	De stomer is niet voldoende opgewarmd.	Laat de stomer gedurende ongeveer 45 seconden opwarmen voordat u deze gebruikt.
		U hebt de stoomhendel niet helemaal ingedrukt.	Druk de stoomhendel volledig in.
		Het waterniveau in het waterreservoir is te laag.	Haal de stekker van de stomer uit het stopcontact en vul het waterreservoir opnieuw.
	Er vallen druppeltjes water uit de stoomkop.	Het waterreservoir zit niet op zijn plek.	Plaats het waterreservoir op de juiste manier.
		De stomer is niet voldoende opgewarmd.	Laat de stomer gedurende ongeveer 45 seconden opwarmen voordat u deze gebruikt.
De stomer maakt een pompend geluid/de hendel trilt.	Er wordt water naar de stoomkop gepompt waar het in stoom wordt omgezet.	Dit is normaal.	
De stomer warmt niet op.	Er is een aansluitprobleem.	Controleer of de stekker goed in het stopcontact is gestoken en of het stopcontact werkt.	

	Problema	Possibile causa	Soluzione
IT	Il sistema di stiratura a vapore non produce vapore.	Il sistema di stiratura a vapore non si è riscaldato sufficientemente.	Far riscaldare il sistema di stiratura a vapore per circa 45 secondi prima di usarlo.
		Non avete premuto completamente il pulsante del vapore.	Premere il pulsante del vapore fino in fondo.
		Il livello dell'acqua presente all'interno del serbatoio è troppo basso.	Scollegare il sistema di stiratura a vapore e riempire il serbatoio dell'acqua.
	Gocce d'acqua fuoriescono dalla bocchetta del sistema di pulizia a vapore.	Il serbatoio dell'acqua non è collocato correttamente.	Inserire il serbatoio dell'acqua in maniera corretta.
		Il serbatoio dell'acqua non è collocato correttamente.	Inserire il serbatoio dell'acqua in maniera corretta.
Il sistema di stiratura a vapore emette un rumore di pompaggio/l'impugnatura vibra.	L'acqua viene pompata verso la bocchetta del sistema di pulizia a vapore per essere, poi, convertita in vapore.	Non si tratta comunque di un malfunzionamento dell'apparecchio.	
Il sistema di stiratura a vapore non si riscalda.	Si è verificato un problema di alimentazione.	Controllare se la spina di alimentazione è stata correttamente inserita nella presa a muro e se la presa a muro funziona.	

	Problema	Posible causa	Solución
ES	El vaporizador no produce vapor.	El vaporizador no se ha calentado lo suficiente.	Deje que el vaporizador se caliente hasta aproximadamente 45 segundos antes de usarlo.
		No ha pulsado el botón de vapor completamente.	Pulse el botón de vapor completamente.
		El nivel de agua del depósito de agua es demasiado bajo.	Desenchufe el vaporizador y rellene el depósito de agua.
	Salen gotas de agua por la cabecera del vaporizador.	El depósito de agua no está en el lugar.	Inserte el depósito de agua correctamente.
		El vaporizador no se ha calentado lo suficiente.	Deje que el vaporizador se caliente hasta aproximadamente 45 segundos antes de usarlo.
El vaporizador produce un sonido de bombeo/el mango vibra.	El agua se bombea hacia la cabecera del vaporizador para convertirla en vapor.	Esto es normal.	
El vaporizador no se calienta.	Hay un problema de conexión.	Compruebe si la clavija de alimentación está bien insertada en la toma de pared y si esta funciona correctamente.	

Problema	Possível causa	Solução
PT O vaporizador não produz vapor.	O vaporizador ainda não aqueceu o suficiente.	Deixe o vaporizador aquecer durante aprox. 45 segundos antes de o utilizar.
	Não premiu o botão de vapor totalmente.	Prima totalmente o botão de vapor.
	O nível de água no depósito da água é demasiado baixo.	Desligue a ficha do vaporizador e encha novamente o depósito da água.
	O depósito da água não está na sua posição.	Coloque o depósito de água correctamente.
	O depósito da água não está na sua posição.	Coloque o depósito de água correctamente.
Caem gotas de água da cabeça do vaporizador.	O vaporizador ainda não aqueceu o suficiente.	Deixe o vaporizador aquecer durante aprox. 45 segundos antes de o utilizar.
O vaporizador produz um som de bombeamento/a pega vibra.	A água é bombeada para cabeça do vaporizador para ser convertida em vapor.	Isto é normal.
O vaporizador não aquece.	Ocorreu um problema com a ligação.	Verifique se a ficha de alimentação está introduzida correctamente na tomada eléctrica e se a tomada eléctrica funciona correctamente.

Problem	Möjlig orsak	Lösning
SV Ångstrykjärnet avger inte någon ånga.	Ångstrykjärnet har inte värmts upp tillräckligt.	Låt ångstrykjärnet värmas upp i ca 45 sekunder innan användning.
	Du har inte tryckt ned ångaktivatorn helt.	Tryck ned ångaktivatorn hela vägen.
	Vattennivån i vattenbehållaren är för låg.	Dra ur ångstrykjärnet och fyll på vattenbehållaren.
Vattendroppar kan droppa från ånghuvudet.	Vattenbehållaren sitter inte på plats.	Sätt fast vattenbehållaren korrekt.
	Ångstrykjärnet har inte värmts upp tillräckligt.	Låt ångstrykjärnet värmas upp i ca 45 sekunder innan användning.
Ångstrykjärnet ger ifrån sig ett pumpande ljud/handtaget vibrerar.	Vatten pumpas till ånghuvudet för att omvandlas till ånga.	Det är helt normalt.
Ångstrykjärnet blir inte varmt.	Det är problem med anslutningen.	Kontrollera att kontakten är ansluten till vägguttaget och att vägguttaget fungerar.

Ongelma	Mahdollinen syy	Ratkaisu
FI Höyrystin ei tuota lainkaan höyryä.	Höyrystin ei ole kuumentunut riittävästi.	Anna höyrystimen kuumeta noin 45 sekuntia ennen käyttöä.
	Et ole painanut höyrypainiketta pohjaan saakka.	Paina höyrypainike pohjaan asti.
	Vesisäiliössä on liian vähän vettä.	Irrota höyrystimen virtajohto ja täytä vesisäiliö.
Höyrystimen päästä valuu vesitippoja.	Vesisäiliö ei ole paikallaan.	Aseta vesisäiliö kunnolla paikalleen.
	Höyrystin ei ole kuumentunut riittävästi.	Anna höyrystimen kuumeta noin 45 sekuntia ennen käyttöä.
Höyrystimestä kuuluu pumppaavaa ääntä tai kahva tärisee.	Vettä pumpataan höyrystimen päähän, jossa se muuttuu höyryksi.	Tämä on normaalia.
Höyrystin ei kuumennu.	Virtaa ei tule.	Tarkista, onko virtajohto kunnolla kiinni pistorasiassa ja onko pistorasia toiminnassa.

Problem	Mulig årsag	Løsning
DA Dampkogeren danner ikke damp.	Dampkogeren er ikke varmet tilstrækkeligt op.	Lad dampkogeren varme op i ca. 45 sekunder, før du bruger den.
	Du har ikke trykket dampudløseren helt ned.	Tryk dampudløseren helt ned.
	Vandstanden i vandbeholderen er for lav.	Tag stikket ud af dampkogeren, og fyld vand i beholderen.
	Vandtanken er ikke på plads.	Sæt vandtanken i korrekt.
Der drypper vand fra damphovedet.	Vandtanken er ikke på plads.	Sæt vandtanken i korrekt.
	Dampkogeren er ikke varmet tilstrækkeligt op.	Lad dampkogeren varme op i ca. 45 sekunder, før du bruger den.
Dampkogeren afgiver en pumpende lyd/håndgrebet vibrerer.	Der pumpes vand ind i damphovedet, hvor det omdannes til damp.	Dette er normalt.
Dampkogeren varmer ikke op.	Der kan være problemer med tilslutningen.	Kontrollér, om stikket er sat korrekt i stikket, og om stikkontakten fungerer korrekt.





Specifications are subject to change without notice.
©2015 Koninklijke Philips N.V.
All rights reserved.

4239 000 94062

