

# Always here to help you

Register your product and get support at  
[www.philips.com/welcome](http://www.philips.com/welcome)



FC8710  
FC8700



# PHILIPS

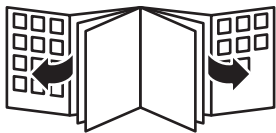

2

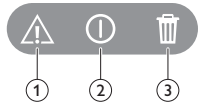

3

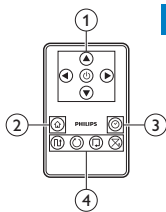

4

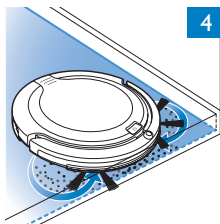

5

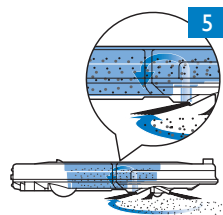

6

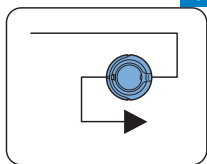

7

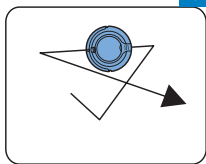

8

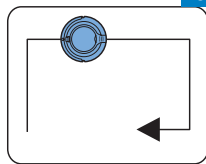

9

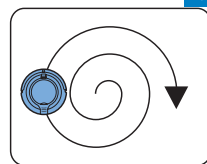

10

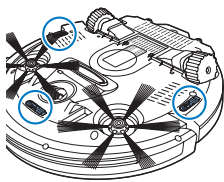

11

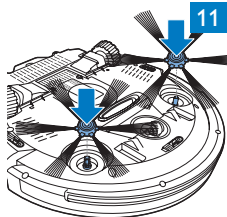

12

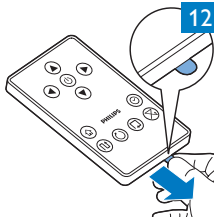

13

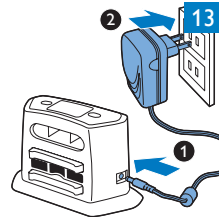

14

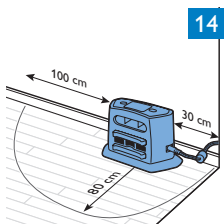

15

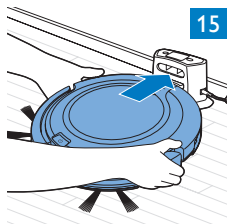

16

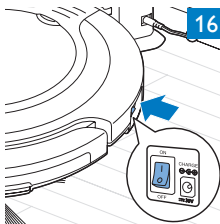

17

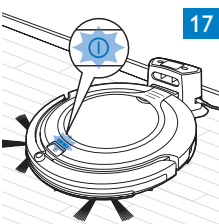

18

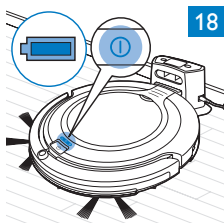

19

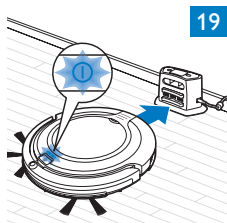

20

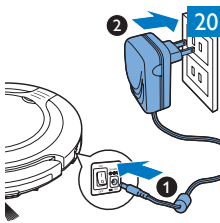

21

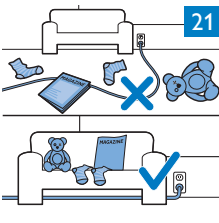

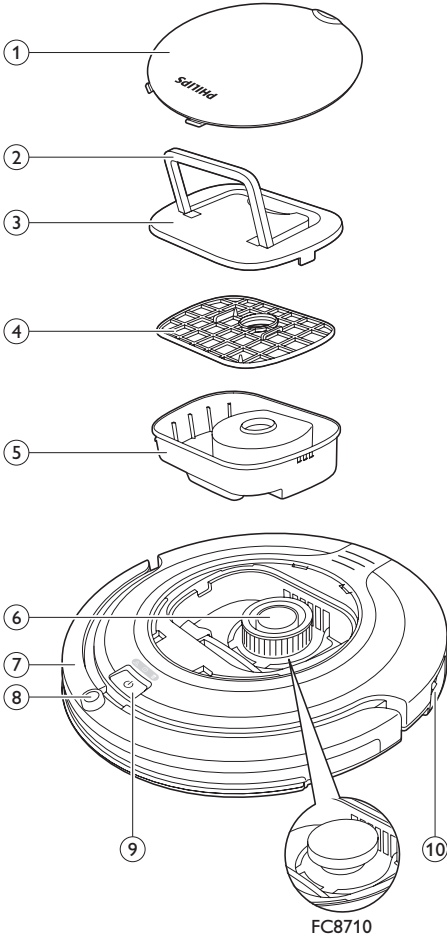

FC8710

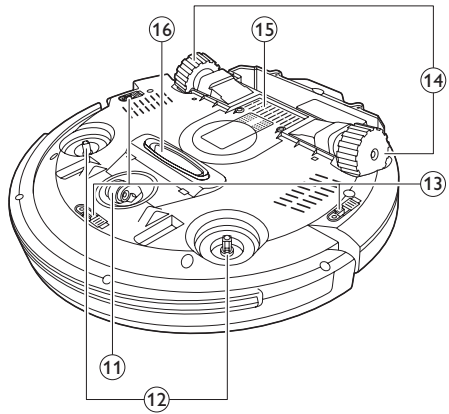
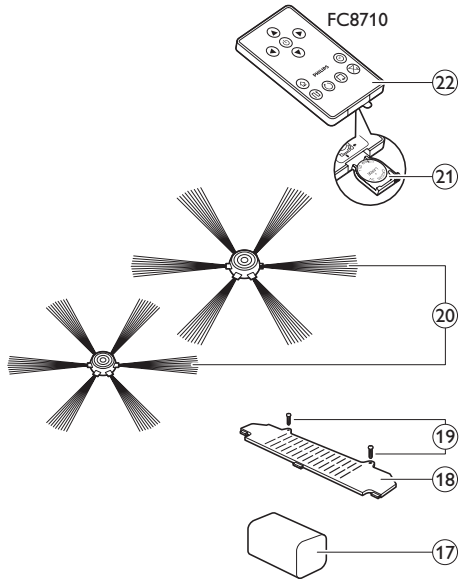
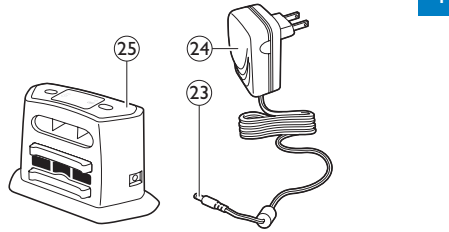

<b>ENGLISH</b>	<b>8</b>
<b>DEUTSCH</b>	<b>17</b>
<b>ESPAÑOL</b>	<b>26</b>
<b>FRANÇAIS</b>	<b>35</b>
<b>ITALIANO</b>	<b>44</b>
<b>NEDERLANDS</b>	<b>53</b>
<b>PORTUGUÊS</b>	<b>62</b>

### Introduction

Congratulations on your purchase and welcome to Philips! To fully benefit from the support that Philips offers, register your product at [www.philips.com/welcome](http://www.philips.com/welcome).

### Your robot (Fig. 1)

- 1 Top cover
- 2 Handle of dust container lid
- 3 Dust container lid
- 4 Filter
- 5 Dust container
- 6 Fan
- 7 Bumper
- 8 On/off button (switches robot on or to standby)
- 9 Display
- 10 Power switch (switches robot on or off)
- 11 Front wheel
- 12 Side brush shafts
- 13 Drop-off sensors
- 14 Wheels
- 15 Battery cavity
- 16 Suction opening
- 17 Rechargeable battery
- 18 Battery cavity cover
- 19 Screws
- 20 Side brushes
- 21 Battery holder
- 22 Remote control (FC8710)
- 23 Docking station
- 24 Adapter
- 25 Small plug

### Display and remote control

#### Display

- 1 Warning indicator (Fig. 2)
- 2 On/off indicator
- 3 Dust container full indicator

#### Remote control (FC8710)

- 1 Navigation buttons and on/off (Fig. 3)
- 2 Docking button
- 3 Cleaning time button
- 4 Cleaning mode buttons

### How your robot works

#### What your robot cleans

This robot is equipped with features that make it a suitable cleaner to help you clean the floors in your home. The robot is especially suitable for cleaning hard floors, such as wooden, tiled or linoleum floors. It may experience problems cleaning soft floors, such as carpet or rugs. If you use the robot on a carpet or rug, please stay close by the first time to see if the robot can deal with this type of floor. The robot also needs supervision when you use it on black and shiny hard floors.

## How your robot cleans

---

### Cleaning system

The robot has a 2-stage cleaning system to clean your floors efficiently.

- The two side brushes help the robot clean in corners and along walls. They also help to remove dirt loose from the floor and move it towards the suction opening (Fig. 4).
- The suction power of the robot picks up loose dirt and transports it through the suction opening into the dust container (Fig. 5).

### Cleaning patterns

In its auto cleaning mode, the robot uses an automatic sequence of cleaning patterns to clean each area of the room optimally. The cleaning patterns it uses are:

- 1 Z-pattern or zigzag pattern
- 2 Random pattern
- 3 Wall-following pattern
- 4 Spiral pattern

During auto cleaning, the robot uses these patterns in a fixed sequence:

- 1 Z-pattern (Fig. 6)
- 2 Random pattern (Fig. 7)
- 3 Wall-following pattern (Fig. 8)
- 4 Spiral pattern (Fig. 9)

When the robot has completed this sequence of patterns, it starts moving in Z-pattern again. The robot continues to use this sequence of patterns to clean the room until the rechargeable battery is empty, or until it is switched off manually.

*Note: You can also select each mode individually by pressing the appropriate button on the remote control (FC8710). For more details, see chapter 'Using your robot', section 'Cleaning modes'.*

### How your robot avoids height differences

---

- The robot has three drop-off sensors in its bottom. It uses these drop-off sensors to detect and avoid height differences such as staircases (Fig. 10).

*Note: It is normal for the robot to move slightly over the edge of a height difference, as its front drop-off sensor is located behind the bumper.*

**Caution:** In some cases, the drop-off sensors may not detect a staircase or other height difference in time. Therefore monitor the robot carefully the first few times you use it, and when you operate it near a staircase or another height difference.

## Before first use

### Mounting the side brushes

---

- 1** Unpack the side brushes and place the robot upside down on a table or on the floor.
- 2** Push the side brushes onto the shafts on the bottom of the robot (Fig. 11).

*Note: Make sure you attach the side brushes properly. Press them onto the shaft until you hear them lock into position with a click.*

### Removing the protection tag from the remote control

---

The remote control (FC8710) works on a CR2025 coin-shaped battery. This battery is protected with a protection tag that has to be removed before use.

- 1** Pull the battery protection tag out of the battery compartment of the remote control (Fig. 12).
- Now the remote control is ready for use.

## Preparing for use

### Installing the docking station

- 1 Insert the small plug of the adapter into the socket on the docking station (1) and insert the adapter into the wall socket (2). The display of the docking station lights up (Fig. 13).
- 2 Place the docking station on a horizontal, level floor against the wall (Fig. 14).

*Note: Make sure that there are no obstacles or height differences 80cm in front, 30 cm to the right and 100 cm to the left of the docking station.*

### Charging

When charging for the first time and when the rechargeable battery of the robot is empty, the charging time is four hours.

Your robot can be charged in two ways:

- On the docking station, either manually or automatically during use;
- By connecting the robot directly to the mains

*Note: When the rechargeable battery is fully charged, your robot can clean for up to 100 minutes.*

#### Charging on the docking station

- 1 Place the robot on the plugged-in docking station (Fig. 15).
- 2 Press the power switch to switch on the robot (Fig. 16).
- 3 The on/off indicator on the display starts flashing (Fig. 17).
- 4 When the rechargeable battery is fully charged, the on/off indicator on the display stops flashing (Fig. 18).

#### Charging automatically during use

- 1 When the robot has finished cleaning or when only 15% of the battery power remains, it automatically returns to the docking station to recharge. When the robot returns to the docking station, the on/off indicator flashes quickly (Fig. 19).
- 2 When the rechargeable battery is fully charged, the battery indicator on the display of the robot stops flashing.

*Note: The robot only returns to the docking station automatically when it started cleaning from the docking station.*

#### Charging directly from the mains

- 1 Insert the small plug of the adapter into the socket on the robot (1). Insert the adapter into a wall socket (2) (Fig. 20).
- 2 Press the power switch to switch on the robot.
- 3 When the robot is connected to the mains correctly, the on/off indicator starts flashing. This indicates that the robot is charging.
- 4 When the rechargeable battery is fully charged, the on/off indicator of the robot stops flashing.

#### Preparing the room for a cleaning run

- Before you start the robot on its cleaning run, make sure that you remove all loose and fragile objects from the floor (Fig. 21).



## Using your robot

### Starting and stopping

**1** Press the on/off button (Fig. 22).

- You can press the on/off button on the robot.
- You can also press the on/off button on the remote control (FC8710) (Fig. 23).

*Tip: If you press the on/off button on the docking station while the robot is charging, the robot starts cleaning as soon as the rechargeable battery is full (Fig. 24).*

**2** The on/off indicator starts flashing slowly and the robot starts cleaning (Fig. 25).

**3** The robot cleans in auto-cleaning mode until its battery runs low. In auto cleaning mode. It follows repeated sequences of Z-pattern, random, wall-following and spiral movements (Fig. 26).

*Note: To select an individual mode, press one of the mode buttons on the remote control (FC8710). See section 'Cleaning mode selection' for more details.*

**4** When the battery runs low, the on/off indicator starts flashing quickly and the robot returns to the docking station to charge (Fig. 19).

**5** You can also press the on/off button to interrupt or stop the cleaning run. If you press the on/off button again and there is still enough energy in the rechargeable battery, the robot continues cleaning in the auto cleaning mode.

**6** To make the robot return to the docking station before the rechargeable battery runs low, press the docking button on the remote control (FC8710). (Fig. 27)

- The on/off indicator lights up and the robot returns to the docking station (Fig. 28).

*Note: If you did not start the robot from the docking station, it does not return to the docking station automatically when the rechargeable battery runs low. If there is still enough energy in the rechargeable battery, you can press the docking button on the remote control to make the robot return to the docking station. If the rechargeable battery is completely empty, you have to place the robot on the docking station manually.*

### Cleaning mode selection (FC8710)

Next to the auto cleaning mode, this robot has four individual cleaning modes that can each be activated by pressing the appropriate button on the remote control.

#### Z-pattern mode

- In Z-pattern mode, the robot cleans by making Z-shaped loops through the room to clean large areas (Fig. 29)

#### Random mode

- In this mode, the robot cleans the room in a mixed pattern of straight and crisscross movements. (Fig. 30)

#### Wall-following mode

- In this mode, the robot follows the walls of the room to give the area alongside the walls an extra clean (Fig. 31).

#### Spiral mode

- In this mode, the robot makes a spiral movement with the fan at turbo speed to clean a dirty area thoroughly (Fig. 32).

### Manual driving (FC8710)

**1** Use the arrow buttons above and below and to the left and right of the on/off button on the remote control to navigate the robot through the room (Fig. 33).

*Note: Do not press the downward arrow when the robot is close to a height difference or a staircase.*

### Using the cleaning time buttons

- If you press the 24h button on the docking station, the docking station starts to count down the 24 hours until the next cleaning run. When the countdown is finished, the robot starts cleaning until its battery runs low and then returns to the docking station automatically to recharge (Fig. 34).
- Press the cleaning time button on the remote control (FC8710) to make the robot clean for 35 minutes. When the robot is finished, it returns to the docking station to recharge (Fig. 35).

### Indicator signals and their meaning

The robot has a display with three indicators: the warning indicator; the on/off indicator and the dust container full indicator. The table below explains the meaning of the signals these indicators give.

Indicator signal	Meaning
The on/off indicator lights up continuously.	The robot is cleaning.
The on/off indicator flashes.	The rechargeable battery is low.
The dust container full indicator flashes.	The dust container is full.
The warning indicator flashes.	The robot was lifted while it was cleaning.
	The bumper of the robot is stuck.
	A wheel or side brush is stuck.
	The top cover is not present or is not closed properly.
	The robot cannot find the docking station.

### Cleaning and maintenance

#### Emptying and cleaning the dust container

Empty and clean the dust container when the dust container full indicator flashes.

- 1** Remove the top cover (Fig. 36).

*Note: Make sure the power switch is in 'off' position.*

- 2** Pull up the handle of the dust container lid and lift the dust container out of the dust container compartment (Fig. 37).

*Note: When you remove or reinsert the dust container, take care not to damage the blades of the motor fan.*

- 3** Carefully lift the lid off the dust container and take out the filter (Fig. 38).
- 4** Shake the dust container over a dustbin to empty it. Clean the filter and the inside of the dust container with a cloth or a toothbrush with soft bristles. Also clean the suction opening in the bottom of the dust container (Fig. 39).

Caution: Do not clean the dust container and the filter with water or in the dishwasher.

- 5** Put the filter back into the dust container. Then place the lid on the dust container (Fig. 40).
- 6** Put the dust container back into the dust container compartment and put the top cover back on the robot (Fig. 41).

Caution: Always make sure the filter is present inside the dust container. If you use the robot without the filter inside the dust container, the motor will be damaged.

### Cleaning sensors, wheels and side brushes

---

To maintain good cleaning performance, you have to clean the drop-off sensors, the wheels and the side brushes from time to time.

- 1 Make sure the power switch is in 'off' position.
- 2 Place the robot upside down on a flat surface.
- 3 Use a brush with soft bristles (e.g. a toothbrush) to remove dust or fluff from the drop-off sensors. Also check if there is any dirt or fluff blocking the suction opening (Fig. 42).

*Note: It is important that you clean the drop-off sensors regularly. If the drop-off sensors are dirty, the robot may fail to detect height differences.*

- 4 Use a brush with soft bristles (e.g. a toothbrush) to remove dust or fluff from the front wheel and side wheels (Fig. 43).
- 5 To clean the side brushes, grab them by the bristles and pull them off their shafts (Fig. 44).
- 6 Remove fluff, hairs and threads from the shaft and from the side brush with a soft brush (e.g. a toothbrush) or a cloth (Fig. 45).
- 7 Check the side brushes and the bottom of the robot for any sharp objects that could damage your floor.

### Replacement

You can order spare parts and accessories at [www.shop.philips.com/service](http://www.shop.philips.com/service) or at your Philips dealer. You can also contact the Philips Consumer Care Centre in your country.

#### Replacing the filter

---

Replace the filter if it is very dirty or damaged. You can order a new filter under order number CP0108. See 'Emptying and cleaning the dust container' in chapter 'Cleaning and maintenance' for instructions on how to remove the filter from the dust container and how to place it in the dust container.

#### Replacing the side brushes

---

Replace the side brushes after some time to ensure proper cleaning results.

*Note: Always replace the side brushes when you notice signs of wear or damage. We also recommend that you replace both side brushes at the same time. You can order spare side brushes as a set under order number CP0107.*

- 1 Make sure that the on/off switch is in 'off' position.
- 2 To replace the side brushes, grab the old side brushes by the bristles and pull them off their shafts.
- 3 Push the new side brushes onto the shafts (Fig. 11).

### Replacing the rechargeable battery

---

Replace the rechargeable battery when you can no longer recharge it or when it runs out of power quickly. You can order a new rechargeable battery under order number CP0111 for FC8710 and order number CP0110 for FC8700.

- 1 Let the robot run until the rechargeable battery is empty to make sure that the rechargeable battery is completely discharged before you remove it and dispose of it.
- 2 Undo the screws of the battery cavity cover (Fig. 46).
- 3 Remove the battery cavity cover (Fig. 47).
- 4 Place the new rechargeable battery in the battery cavity, put back the battery cavity cover and tighten the screws (Fig. 48).

*Note: Make sure that the print on the battery points upwards and that the connectors point in the right direction.*

- 5 Place the battery cavity cover back onto the robot and fasten it with the screws.

### Replacing the battery of the remote control

---

The remote control (FC8710) works on a CR2025 coin-shaped battery. Replace the battery when the robot no longer responds when you press the buttons on the remote control.

- 1 Hold the remote control upside down. Push the release button on the battery holder and at the same time slide the battery holder out of the remote control (Fig. 49).
- 2 Remove the empty battery from the battery holder and place a new battery in the battery holder. Then slide the battery holder back into the remote control (Fig. 50).

## Troubleshooting

This chapter summarises the most common problems you could encounter with this appliance. If you are unable to solve the problem with the information below, visit [www.philips.com/support](http://www.philips.com/support) for a list of frequently asked questions or contact the Consumer Care Centre in your country.

Problem	Cause	Solution
The robot does not start cleaning when I press the on/off button.	The rechargeable battery is empty.	Charge the rechargeable battery (see chapter 'Preparing for use').
	The small plug is still inserted in the socket on the robot.	The robot does not work on mains power. It only works on its rechargeable battery. Therefore, always disconnect the adapter from the robot and the mains before use.
The warning indicator flashes quickly.	One or both wheels are stuck.	Set the power switch to 'off'. Remove the fluff, hair, thread or wire that is caught around the wheel suspension.
	One or both side brushes are stuck.	Clean the side brushes (see chapter 'Cleaning and maintenance').
	The top cover is not present or is not closed properly.	When the top cover is not present or is not closed properly, the robot does not work. Place the top cover on the robot properly.
	The bumper is stuck.	Press the on/off button. Lift the robot so that its bumper comes free. Place the robot at some distance from the obstacle and press the on/off button to make it resume cleaning.
	The robot was lifted while it was cleaning.	Press the on/off button. Place the robot on the floor. Then press the on/off button to make the robot resume cleaning.
The robot does not clean properly.	The bristles of one or both side brushes are crooked or bent.	Soak the brush or brushes in warm water for a while. If this does not restore the bristles to their proper shape, replace the side brushes (see chapter 'Replacement').
	The filter in the dust container is dirty.	Clean the filter in the dust container with a cloth or a toothbrush with soft bristles.
		If brushing does not help to clean the filter, replace the filter with a new one. We advise you to replace the filter at least once a year.
	The suction opening in the bottom of the dust container is clogged.	Clean the suction opening (see chapter 'Cleaning and maintenance').

Problem	Cause	Solution
	The front wheel is jammed with hair or other dirt.	Clean the front wheel (see chapter 'Cleaning and maintenance').
	The robot is cleaning a dark or black surface, which triggers the drop-off sensors. This causes the robot to move in an unusual pattern.	Press the on/off button and then move the robot to a lighter coloured piece of the floor. If the problem continues to occur on lighter coloured floors, please go to <a href="http://www.philips.com/support">www.philips.com/support</a> or contact the Consumer Care Centre in your country.
	The robot is cleaning a floor that reflects sunlight quite strongly. This triggers the drop-off sensors and causes the robot to move in an unusual pattern.	Close the curtains to block sunlight from entering the room.
The rechargeable battery can no longer be charged or runs empty very fast.	The rechargeable battery has reached the end of its life.	Replace the rechargeable battery (see chapter 'Replacement').
The battery of the remote control runs empty too fast.	Perhaps you did not insert the correct type of battery.	For the remote control, you need a CR2025 coin-shaped battery. If the problem persists, go to <a href="http://www.philips.com/support">www.philips.com/support</a> or contact the Consumer Care Centre in your country.

## Einführung

Herzlichen Glückwunsch zu Ihrem Kauf und willkommen bei Philips! Um die Unterstützung von Philips optimal nutzen zu können, registrieren Sie Ihr Produkt bitte unter [www.philips.com/welcome](http://www.philips.com/welcome).

## Ihr Roboter (Abb. 1)

- 1 Obere Abdeckung
- 2 Griff des Staubbehälterdeckels
- 3 Staubbehälterdeckel
- 4 Filter
- 5 Staubbehälter
- 6 Ventilator
- 7 Stoßfänger
- 8 Ein-/Ausschalter (schaltet den Roboter ein oder in den Standby-Modus)
- 9 Anzeige
- 10 Netzschalter (schaltet den Roboter ein oder aus)
- 11 Vorderrad
- 12 Seitenbürstenschäfte
- 13 Stopp-Sensoren
- 14 Laufräder
- 15 Akkufach
- 16 Ansaugöffnung
- 17 Akku
- 18 Akkufachabdeckung
- 19 Schrauben
- 20 Seitenbürsten
- 21 Batteriehalterung
- 22 Fernbedienung (FC8710)
- 23 Dockingstation
- 24 Ladegerät
- 25 Gerätestecker

## Display und Fernbedienung

### Anzeige

- 1 Warnanzeige (Abb. 2)
- 2 Betriebsanzeige
- 3 Anzeige für vollen Staubbehälter

### Fernbedienung (FC8710)

- 1 Navigationstasten und Ein-/Ausschalter (Abb. 3)
- 2 Docking-Taste
- 3 Reinigungszeit-Taste
- 4 Tasten für den Reinigungsmodus

## So funktioniert Ihr Roboter

### Das reinigt Ihr Roboter

Dieser Roboter ist mit Funktionen ausgestattet, die ihn zu einem idealen Reinigungsgerät machen, um Sie beim Reinigen der Böden in Ihrem Heim zu unterstützen.

Der Roboter eignet sich vor allem zum Reinigen von Hartböden, wie Holz, Fliesen oder Linoleum. Möglicherweise treten beim Reinigen von Weichböden, wie Teppichen, Probleme auf. Wenn Sie den Roboter auf einem Teppich verwenden, bleiben Sie das erste Mal in der Nähe, um zu sehen, ob der

Roboter diese Art von Boden reinigen kann. Der Roboter muss auch bei Verwendung auf schwarzen und glänzenden Hartböden beaufsichtigt werden.

---

## So reinigt Ihr Roboter

### Reinigungssystem

Der Roboter weist ein 2-stufiges Reinigungssystem zur effizienten Reinigung Ihrer Böden auf.

- Die beiden Seitenbürsten unterstützen den Roboter bei der Reinigung von Ecken und entlang den Wänden. Sie helfen außerdem beim Entfernen von losem Schmutz vom Boden und bewegen diesen in Richtung der Ansaugöffnung (Abb. 4).
- Mit der Saugkraft des Roboters wird loser Schmutz aufgesaugt und durch die Ansaugöffnung in den Staubcontainer transportiert (Abb. 5).

### Reinigungsmuster

Im automatischen Reinigungsmodus verwendet der Roboter eine automatische Abfolge von Reinigungsmustern, sodass jeder Bereich des Raums optimal gereinigt wird.

Die folgenden Reinigungsmuster werden verwendet:

- 1 Z-Muster oder Zickzack-Muster
- 2 Zufälliges Muster
- 3 Den Wänden entlang
- 4 Spiralförmige Bewegungen

Während der automatischen Reinigung verwendet der Roboter diese Muster in einer festgelegten Reihenfolge:

- 1 Z-Muster (Abb. 6)
- 2 Zufälliges Muster (Abb. 7)
- 3 Den Wänden entlang (Abb. 8)
- 4 Spiralförmige Bewegungen (Abb. 9)

Wenn der Roboter diese Musterreihenfolge beendet hat, beginnt er von neuem mit dem Z-Muster. Der Roboter reinigt den Raum so lange mit dieser Musterreihenfolge, bis der Akku leer ist oder das Gerät manuell ausgeschaltet wird.

*Hinweis: Sie können jeden Modus auch einzeln auswählen, indem Sie die entsprechende Taste auf der Fernbedienung (FC8710) drücken. Weitere Informationen finden Sie im Kapitel "Ihren Roboter verwenden", Abschnitt "Reinigungsmodi".*

---

## So vermeidet Ihr Roboter Höhenunterschiede

- Der Roboter ist mit drei Stopp-Sensoren an der Unterseite ausgestattet. Er verwendet diese Stopp-Sensoren, um Höhenunterschiede, wie z. B. Stufen, zu erkennen und zu vermeiden (Abb. 10).

*Hinweis: Es ist normal, dass sich der Roboter etwas über den Rand eines Höhenunterschieds bewegt, da sich der vordere Stopp-Sensor hinter dem Stoßfänger befindet.*

Achtung: Teilweise erkennen die Stopp-Sensoren Stufen oder andere Höhenunterschiede nicht rechtzeitig. Überwachen Sie den Roboter daher die ersten Male, wenn Sie ihn in der Nähe von Stufen oder in einem Bereich mit anderen Höhenunterschieden verwenden.

## Vor dem ersten Gebrauch

---

### Die Seitenbürsten montieren

- 1** Packen Sie die Seitenbürsten aus, und legen Sie den Roboter umgekehrt auf einen Tisch oder auf dem Boden.
- 2** Drücken Sie die Seitenbürsten auf die Metallschäfte unten am Roboter (Abb. 11).

*Hinweis: Vergewissern Sie sich, dass Sie die Seitenbürsten ordnungsgemäß anbringen. Drücken Sie sie auf den Schaft, bis sie hörbar einrasten.*



## Schutzlasche von der Fernbedienung abnehmen

Die Fernbedienung (FC8710) wird mit einer CR2025 Knopf-Batterie betrieben. Diese Batterie ist mit einer Schutzlasche versehen, die vor dem Gebrauch entfernt werden muss.

- 1 Ziehen Sie die Batterieschutzlasche aus dem Batteriefach der Fernbedienung (Abb. 12).
- Jetzt ist die Fernbedienung einsatzbereit.

## Für den Gebrauch vorbereiten

### Dockingstation aufstellen

- 1 Stecken Sie den kleinen Stecker des Adapters in die entsprechende Buchse an der Dockingstation (1) und den Adapter in eine Steckdose (2). Das Display der Dockingstation leuchtet auf (Abb. 13).
- 2 Stellen Sie die Dockingstation auf einen ebenen Untergrund an eine Wand (Abb. 14).

*Hinweis: Achten Sie darauf, dass sich 80 cm vor der Dockingstation, 30 cm rechts davon und 100 cm links davon keine Hindernisse oder Höhenunterschiede befinden.*

### Laden

Wenn Sie den Akku des Roboters zum ersten Mal aufladen, und wenn der Akku leer ist, dauert der Ladevorgang vier Stunden.

Es gibt zwei Möglichkeiten zum Aufladen des Roboters:

- An der Dockingstation entweder manuell oder automatisch während des Betriebs
- Durch direktes Anschließen des Roboters an das Stromnetz

*Hinweis: Wenn der Akku vollständig aufgeladen ist, kann der Roboter bis zu 100 Minuten lang reinigen.*

### An der Dockingstation aufladen

- 1 Stellen Sie den Roboter in die eingesteckte Dockingstation (Abb. 15).
- 2 Drücken Sie den Netzschalter, um den Roboter einzuschalten (Abb. 16).
- 3 Die Betriebsanzeige auf dem Display beginnt zu blinken (Abb. 17).
- 4 Wenn der Akku vollständig aufgeladen ist, hört die Betriebsanzeige auf dem Display auf zu blinken (Abb. 18).

### Während des Betriebs automatisch aufladen

- 1 Wenn der Roboter die Reinigung beendet hat oder der Akku nur noch 15 % Kapazität aufweist, kehrt der Roboter zum Aufladen automatisch zur Dockingstation zurück. Wenn der Roboter zur Dockingstation zurückkehrt, blinkt die Betriebsanzeige schnell (Abb. 19).
- 2 Wenn der Akku vollständig aufgeladen ist, hört die Akkuanzeige auf dem Display des Roboters auf zu blinken.

*Hinweis: Der Roboter kehrt nur dann automatisch zur Dockingstation zurück, wenn die Reinigung an der Dockingstation gestartet wurde.*

### Direkt über das Stromnetz aufladen

- 1 Stecken Sie den kleinen Stecker des Adapters in die entsprechende Buchse des Roboters (1) und den Adapter in eine Steckdose (2) (Abb. 20).
- 2 Drücken Sie den Netzschalter, um den Roboter einzuschalten.
- 3 Wenn der Roboter ordnungsgemäß an das Stromnetz angeschlossen ist, beginnt die Betriebsanzeige zu blinken. Dies zeigt an, dass der Roboter lädt.

- 4 Wenn der Akku vollständig aufgeladen ist, hört die Betriebsanzeige des Roboters auf zu blinken.

### Den Raum für die Reinigung vorbereiten

---

- Bevor Sie mit dem Roboter die Reinigung starten, sollten Sie sich vergewissern, dass sich keine losen und zerbrechlichen Gegenstände auf dem Boden befinden (Abb. 21).

## Ihren Roboter verwenden

### Ein- und Ausschalten

---

- 1 Drücken Sie den Ein-/Ausschalter (Abb. 22).
  - Sie können den Ein-/Ausschalter auf dem Roboter drücken.
  - Sie können auch den Ein-/Ausschalter auf der Fernbedienung (FC8710) drücken (Abb. 23).

*Tipp: Wenn Sie den Ein-/Ausschalter auf der Dockingstation drücken, während der Roboter noch lädt, beginnt der Roboter sofort mit der Reinigung, sobald der Akku voll ist (Abb. 24).*

- 2 Die Betriebsanzeige blinkt langsam, und der Roboter beginnt mit der Reinigung (Abb. 25).
- 3 Der Roboter reinigt im automatischen Reinigungsmodus bis der Akku fast leer ist. Im automatischen Reinigungsmodus wiederholt der Roboter eine bestimmte Reihenfolge von Mustern: Z-Muster, zufälliges Muster, den Wänden entlang und spiralförmige Bewegungen (Abb. 26).

*Hinweis: Um einen bestimmten Modus auszuwählen, drücken Sie eine der Modus-Tasten auf der Fernbedienung (FC8710). Weitere Informationen finden Sie im Abschnitt "Reinigungsmodus auswählen".*

- 4 Wenn der Akku fast leer ist, beginnt die Betriebsanzeige schnell zu blinken, und der Roboter kehrt zum Aufladen zur Dockingstation zurück (Abb. 19).
- 5 Sie können den Ein-/Ausschalter auch drücken, um die Reinigung zu unterbrechen oder zu beenden. Wenn Sie den Ein-/Ausschalter erneut drücken und noch genug Akkukapazität vorhanden ist, setzt der Roboter die Reinigung im automatischen Reinigungsmodus fort.
- 6 Wenn der Roboter zur Dockingstation zurückkehren soll, bevor der Akku zur Neige geht, drücken Sie die Docking-Taste auf der Fernbedienung (FC8710). (Abb. 27)
  - Die Betriebsanzeige leuchtet auf, und der Roboter kehrt zur Dockingstation zurück (Abb. 28).

*Hinweis: Wenn Sie den Roboter nicht von der Dockingstation gestartet haben, kehrt er nicht automatisch dorthin zurück, wenn der Akku zur Neige geht. Falls noch genug Akkukapazität vorhanden ist, können Sie den Roboter mit der Docking-Taste der Fernbedienung zurück zur Dockingstation senden. Wenn der Akku vollständig leer ist, müssen Sie den Roboter manuell in die Dockingstation stellen.*

### Reinigungsmodus auswählen (FC8710)

---

Neben dem automatischen Reinigungsmodus bietet dieser Roboter vier verschiedene Reinigungsmodi, die jeweils durch Drücken der entsprechenden Taste auf der Fernbedienung aktiviert werden können.

#### Z-Muster-Modus

- Im Z-Muster-Modus zieht der Roboter Z-förmige Schleifen im Raum, um große Flächen zu reinigen (Abb. 29).

#### Zufallsmodus

- In diesem Modus reinigt der Roboter den Raum mit einem gemischten Muster aus geraden und zickzackförmigen Bewegungen. (Abb. 30)

### Den Wänden entlang

- In diesem Modus folgt der Roboter dem Verlauf der Wände, um den Bereich an den Wänden zusätzlich zu reinigen (Abb. 31).

### Spiralmodus

- In diesem Modus führt der Roboter spiralförmige Bewegungen aus, und der Ventilator läuft mit Turbo-Geschwindigkeit, um einen schmutzigen Bereich gründlich zu reinigen (Abb. 32).

## Manuelle Steuerung (FC8710)

- 1 Verwenden Sie die Pfeiltasten oberhalb und unterhalb bzw. rechts und links des Ein-/Ausschalters auf der Fernbedienung, um den Roboter durch den Raum zu navigieren (Abb. 33).

*Hinweis: Drücken Sie den Nach-unten-Pfeil nicht, wenn sich der Roboter in der Nähe eines Höhenunterschieds bzw. einer Treppe befindet.*

### Die Tasten zur Reinigungszeit verwenden

- Wenn Sie die 24h-Taste auf der Dockingstation drücken, startet die Dockingstation den 24 Stunden-Countdown bis zur nächsten Reinigung. Wenn der Countdown beendet ist, beginnt der Roboter mit der Reinigung und reinigt solange, bis der Akku fast leer ist. Dann kehrt er automatisch zum Aufladen zur Dockingstation zurück (Abb. 34).
- Drücken Sie die Reinigungszeit-Taste auf der Fernbedienung (FC8710), um eine 35-minütige Reinigung durch den Roboter zu starten. Wenn der Roboter fertig ist, kehrt er zum Aufladen zur Dockingstation zurück (Abb. 35).

### Anzeigen und deren Bedeutung

Der Roboter verfügt über ein Display mit drei Anzeigen: die Warnanzeige, die Betriebsanzeige und die Anzeige für den vollen Staubbehälter. In der Tabelle unten wird die Bedeutung dieser Anzeigen näher erläutert.

Anzeigesignal	Bedeutung
Die Betriebsanzeige leuchtet konstant.	Der Roboter reinigt.
Die Betriebsanzeige blinkt.	Der wiederaufladbare Akku ist fast leer.
Die Anzeige für den vollen Staubbehälter blinkt.	Der Staubbehälter ist voll.
Die Warnanzeige blinkt.	Der Roboter wurde während des Reinigens hochgehoben.
	Der Stoßfänger des Roboters steckt fest.
	Ein Rad oder eine Seitenbürste steckt fest.
	Die obere Abdeckung wurde nicht aufgesetzt bzw. nicht ordnungsgemäß geschlossen.
	Der Roboter findet die Dockingstation nicht.

## Reinigung und Wartung

### Den Staubbehälter entleeren und reinigen

Leeren und reinigen Sie den Staubbehälter, wenn die Anzeige für den vollen Staubbehälter blinkt.

- 1 Nehmen Sie die obere Abdeckung ab (Abb. 36).

*Hinweis: Vergewissern Sie sich, dass sich der Netzschalter in der Position "Off" (Aus) befindet.*

- 2 Ziehen Sie den Griff am Staubbehälterdeckel nach oben, und heben Sie den Staubbehälter aus der Staubbehälterkammer (Abb. 37).

*Hinweis: Achten Sie beim Entnehmen oder Wiedereinsetzen des Staubbehälters darauf, nicht die Flügel der Motorbelüftung zu beschädigen.*

- 3 Nehmen Sie den Deckel vorsichtig vom Staubbehälter, und nehmen Sie den Filter heraus (Abb. 38).
- 4 Schütteln Sie den Staubbehälter über einem Mülleimer aus, um ihn zu entleeren. Reinigen Sie den Filter und die Innenseite des Staubbehälters mit einem Tuch oder einer Zahnbürste mit weichen Borsten. Reinigen Sie auch die Ansaugöffnung auf der Unterseite des Staubbehälters (Abb. 39).

Achtung: Reinigen Sie den Staubbehälter und den Filter nicht mit Wasser oder in der Spülmaschine.

- 5 Setzen Sie den Filter wieder in den Staubbehälter ein. Bringen Sie anschließend den Deckel auf dem Staubbehälter an (Abb. 40).
- 6 Setzen Sie den Staubbehälter wieder in die Staubbehälterkammer ein, und setzen Sie die obere Abdeckung wieder auf den Roboter (Abb. 41).

Achtung: Stellen Sie stets sicher, dass sich der Filter im Staubbehälter befindet. Wenn Sie den Roboter verwenden, ohne den Filter in den Staubbehälter einzusetzen, wird der Motor beschädigt.

---

### Sensoren, Räder und Seitenbürsten reinigen

---

Um weiterhin eine gute Reinigungsleistung zu gewährleisten, müssen Sie die Stopp-Sensoren, die Räder und die Seitenbürsten von Zeit zu Zeit reinigen.

- 1 Vergewissern Sie sich, dass sich der Netzschalter in der Position "Off" (Aus) befindet.
- 2 Legen Sie den Roboter umgekehrt auf eine ebene Oberfläche.
- 3 Verwenden Sie eine Bürste mit weichen Borsten (z. B. eine Zahnbürste), um Staub oder Fussel von den Stopp-Sensoren zu entfernen. Überprüfen Sie außerdem, ob Schmutzpartikel oder Fussel die Ansaugöffnung blockieren (Abb. 42).

*Hinweis: Es ist wichtig, dass Sie die Stopp-Sensoren regelmäßig reinigen. Wenn die Stopp-Sensoren verschmutzt sind, kann der Roboter Höhenunterschiede eventuell nicht erkennen.*

- 4 Verwenden Sie eine Bürste mit weichen Borsten (z. B. eine Zahnbürste), um Staub oder Fussel vom Vorderrad und den Seitenrädern zu entfernen (Abb. 43).
- 5 Um die Seitenbürsten zu reinigen, fassen Sie sie an den Borsten, und ziehen Sie sie vom Schaft (Abb. 44).
- 6 Entfernen Sie mit einer weichen Bürste (z. B. einer Zahnbürste) oder einem Tuch Fusseln, Haare und Fäden vom Schaft und von der Seitenbürste (Abb. 45).
- 7 Überprüfen Sie die Seitenbürsten und die Unterseite des Roboters auf spitze Gegenstände, die den Boden beschädigen könnten.

## Ersatz

Ersatzteile und Zubehör erhalten Sie unter [www.shop.philips.com/service](http://www.shop.philips.com/service) oder bei Ihrem Philips Händler. Sie können auch ein Philips Service-Center in Ihrem Land kontaktieren.

### Den Filter auswechseln

Wechseln Sie den Filter aus, wenn er stark verschmutzt oder beschädigt ist. Sie können einen neuen Filter unter der Bestellnummer CP0108 bestellen. Anweisungen zum Entfernen des alten Filters aus dem Staubbehälter und zum Einsetzen des neuen Filters in den Staubbehälter finden Sie unter "Den Staubbehälter entleeren und reinigen" im Kapitel "Reinigung und Wartung".

### Die Seitenbürsten auswechseln

Wechseln Sie die Seitenbürsten nach einiger Zeit aus, um optimale Reinigungsergebnisse sicherzustellen.

*Hinweis: Wechseln Sie die Seitenbürsten immer aus, wenn Sie Anzeichen von Abnutzung oder Beschädigung entdecken. Wir empfehlen außerdem, beide Seitenbürsten gleichzeitig auszuwechseln. Ersatz-Seitenbürsten sind im Set unter der Bestellnummer CP0107 erhältlich.*

- 1 Vergewissern Sie sich, dass sich der Ein-/Ausschalter in der Position "Aus" befindet.
- 2 Um die Seitenbürsten auszuwechseln, greifen Sie die alten Seitenbürsten an den Borsten, und ziehen Sie sie vom Schaft.
- 3 Drücken Sie dann die neuen Seitenbürsten auf den Schaft (Abb. 11).

### Den Akku ersetzen

Ersetzen Sie den Akku, wenn er sich nicht länger aufladen lässt bzw. die Akkuleistung schnell nachlässt. Sie können einen neuen Akku unter der Bestellnummer CP0111 für FC8710 und unter der Bestellnummer CP0110 für FC8700 bestellen.

- 1 Lassen Sie den Roboter so lange laufen, bis der Akku leer ist, um sicherzustellen, dass der Akku vollständig entladen ist, bevor Sie ihn entfernen und entsorgen.
- 2 Lösen Sie die Schrauben an der Akkufachabdeckung (Abb. 46).
- 3 Nehmen Sie die Abdeckung des Akkufachs ab (Abb. 47).
- 4 Legen Sie den neuen Akku in das Akkufach ein, setzen Sie die Akkufachabdeckung wieder auf, und ziehen Sie die Schrauben an (Abb. 48).

*Hinweis: Stellen Sie sicher, dass die Schrift auf dem Akku nach oben zeigt, und dass die Kontakte in die richtige Richtung weisen.*

- 5 Setzen Sie die Akkufachabdeckung wieder auf den Roboter, und befestigen Sie sie mit den Schrauben.

### Die Batterie der Fernbedienung austauschen

Die Fernbedienung (FC8710) wird mit einer CR2025 Knopfzelle betrieben. Ersetzen Sie die Batterie, sobald der Roboter nicht mehr reagiert, wenn Sie die Tasten auf der Fernbedienung drücken.

- 1 Drehen Sie die Fernbedienung um. Drücken Sie die Entriegelungstaste der Batteriehalterung, und schieben Sie diese dabei gleichzeitig aus der Fernbedienung (Abb. 49).
- 2 Nehmen Sie die leere Batterie aus der Batteriehalterung, und setzen Sie die neue Batterie in die Batteriehalterung ein. Schieben Sie dann die Batteriehalterung wieder in die Fernbedienung (Abb. 50).

## Fehlerbehebung

In diesem Abschnitt sind die häufigsten Probleme zusammengestellt, die mit Ihrem Gerät auftreten können. Sollten Sie ein Problem mithilfe der nachstehenden Informationen nicht beheben können, besuchen Sie unsere Website unter: [www.philips.com/support](http://www.philips.com/support) für eine Liste mit häufig gestellten Fragen, oder wenden Sie sich an das Service-Center in Ihrem Land.

Problem	Ursache	Lösung
Der Roboter fängt nicht an zu reinigen, wenn ich auf den Ein-/Ausschalter drücke.	Der Akku ist leer.	Laden Sie den Akku auf (siehe Kapitel "Für den Gebrauch vorbereiten").
	Der kleine Stecker ist immer noch in der Buchse am Roboter eingesteckt.	Der Roboter funktioniert nicht über die Netzstromversorgung. Er funktioniert nur mit dem entsprechenden Akku. Trennen Sie den Adapter daher vor dem Gebrauch immer vom Roboter und der Stromversorgung.
Die Warnanzeige blinkt schnell.	Ein oder beide Räder sind stecken geblieben.	Stellen Sie den Netzschalter auf "Off" (Aus). Entfernen Sie Fusseln, Haare, Fäden oder Drähte, die sich an der Radaufhängung angesammelt haben.
	Eine oder beide Seitenbürsten sind blockiert.	Reinigen Sie die Seitenbürsten (siehe Kapitel "Reinigung und Wartung").
	Die obere Abdeckung wurde nicht aufgesetzt bzw. nicht ordnungsgemäß geschlossen.	Wenn die obere Abdeckung nicht aufgesetzt oder nicht ordnungsgemäß geschlossen wurde, funktioniert der Roboter nicht. Setzen Sie die obere Abdeckung ordnungsgemäß auf den Roboter auf.
	Der Stoßfänger ist blockiert.	Drücken Sie den Ein-/Ausschalter. Heben Sie den Roboter an, damit der Stoßfänger aus dem Hindernis befreit werden kann. Setzen Sie den Roboter in einiger Entfernung zum Hindernis wieder auf den Boden, und drücken Sie den Ein-/Ausschalter, um den Reinigungsvorgang fortzusetzen.
	Der Roboter wurde während des Reinigens hochgehoben.	Drücken Sie den Ein-/Ausschalter. Setzen Sie den Roboter auf den Boden. Drücken Sie dann den Ein-/Ausschalter, um den Reinigungsvorgang fortzusetzen.
Der Roboter reinigt nicht ordnungsgemäß.	Die Borsten auf einer oder auf beiden Seitenbürsten sind krumm oder verbogen.	Weichen Sie die Bürste oder Bürsten eine Weile in warmem Wasser ein. Wenn dadurch die Form der Borsten nicht wiederhergestellt wird, sollten Sie die Seitenbürsten ersetzen (siehe Kapitel "Ersatz").

Problem	Ursache	Lösung
	Der Filter im Staubbehälter ist schmutzig.	Reinigen Sie den Filter im Staubbehälter mit einem Tuch oder einer Zahnbürste mit weichen Borsten.
		Wenn der Filter nicht durch Bürsten gereinigt werden kann, ersetzen Sie den Filter durch einen neuen. Wir empfehlen Ihnen, den Filter mindestens einmal pro Jahr auszutauschen.
	Die Ansaugöffnung auf der Unterseite des Staubbehälters ist verstopft.	Reinigen Sie die Ansaugöffnung (siehe Kapitel "Reinigung und Wartung").
	Das Vorderrad ist von Haaren oder anderem Schmutz blockiert.	Reinigen Sie das Vorderrad (siehe Kapitel "Reinigung und Wartung").
	Der Roboter reinigt eine dunkle oder schwarze Oberfläche, wodurch die Stopp-Sensoren ausgelöst werden. Das führt dazu, dass sich der Roboter in ungewöhnlichen Reinigungsmustern bewegt.	Drücken Sie den Ein-/Ausschalter, und bringen Sie den Roboter zu einem helleren Boden. Wenn das Problem auf einem helleren Boden weiterhin besteht, gehen Sie auf <a href="http://www.philips.com/support">www.philips.com/support</a> , oder kontaktieren Sie das Philips Service-Center in Ihrem Land.
	Der Roboter reinigt einen Boden, auf dem das Sonnenlicht stark reflektiert wird. Das führt dazu, dass die Stopp-Sensoren ausgelöst werden und sich der Roboter in ungewöhnlichen Reinigungsmustern bewegt.	Ziehen Sie die Vorhänge zu, damit kein Sonnenlicht in den Raum dringt.
Der Akku kann nicht länger aufgeladen werden, oder die Akkuleistung lässt schnell nach.	Der Akku hat das Ende seiner Lebensdauer erreicht.	Ersetzen Sie den Akku (siehe Kapitel "Ersatz").
Die Batterie der Fernbedienung wird zu schnell leer.	Möglicherweise haben Sie nicht den richtigen Batterietyp eingesetzt.	Für die Fernbedienung benötigen Sie eine CR2025-Knopfzelle. Wenn das Problem weiterhin besteht, gehen Sie auf <a href="http://www.philips.com/support">www.philips.com/support</a> , oder wenden Sie sich an das Philips Service-Center in Ihrem Land.

## Introducción

Enhorabuena por la compra de este producto y bienvenido a Philips. Para sacar el mayor partido de la asistencia que Philips le ofrece, registre su producto en [www.philips.com/welcome](http://www.philips.com/welcome).

## El robot (fig. 1)

- 1 Cubierta superior
- 2 Asa de la tapa del depósito del polvo
- 3 Tapa del depósito del polvo
- 4 Filtro
- 5 Depósito del polvo
- 6 Ventilador
- 7 Paragolpes
- 8 Botón de encendido/apagado (enciende el robot o cambia al modo de espera)
- 9 Pantalla
- 10 Interruptor de encendido (enciende o apaga el robot)
- 11 Rueda delantera
- 12 Ejes de los cepillos laterales
- 13 Sensores de interrupción
- 14 Ruedas
- 15 Cavidad de la batería
- 16 Abertura de succión
- 17 Batería recargable
- 18 Cubierta de la cavidad de la batería
- 19 Tornillos
- 20 Cepillos laterales
- 21 Compartimento de la batería
- 22 Mando a distancia (modelo FC8710)
- 23 Estación base
- 24 Adaptador de corriente
- 25 Clavija pequeña

## Pantalla y mando a distancia

### Pantalla

- 1 Indicador de advertencia (fig. 2)
- 2 Indicador de encendido/apagado
- 3 Indicador de depósito del polvo lleno

### Mando a distancia (modelo FC8710)

- 1 Botones de direccionamiento y encendido/apagado (fig. 3)
- 2 Botón de base
- 3 Botón de tiempo de limpieza
- 4 Botones de modo de limpieza

## Cómo funciona el robot

### Qué puede limpiar el robo

Este robot dispone de funciones que lo convierten en un aparato adecuado para limpiar los suelos de su hogar. El robot es adecuado especialmente para la limpieza de suelos duros, como suelos de madera, baldosas o linóleo. Puede experimentar problemas al limpiar suelos blandos, como moquetas o alfombras. Si utiliza el robot en una moqueta o alfombra, quédese cerca la primera vez para ver si el robot funciona bien con ese tipo de suelo. También debe supervisar el robot cuando lo utilice en suelos negros y brillantes.



## Cómo limpia el robot

### Sistema de limpieza

El robot cuenta con un sistema de limpieza de 2 etapas para limpiar el suelo de forma eficiente.

- Los dos cepillos laterales ayudan a que el robot limpie los rincones y a lo largo de las paredes. También ayudan a acabar con la suciedad suelta del suelo y moverla hacia la abertura de succión (fig. 4).
- La potencia de succión del robot recoge la suciedad suelta y la transporta a través de la abertura de succión hasta el depósito del polvo (fig. 5).

### Patrones de limpieza

En el modo de limpieza automático, el robot utiliza una secuencia automática de patrones de limpieza para limpiar cada zona de la habitación de forma óptima. Estos son los patrones de limpieza que utiliza:

- 1 Patrón en z o patrón en zigzag
- 2 Patrón aleatorio
- 3 Patrón de seguimiento de la pared
- 4 Patrón espiral

Durante la limpieza automática, el robot utiliza los patrones en una secuencia fija:

- 1 Patrón en z (fig. 6)
- 2 Patrón aleatorio (fig. 7)
- 3 Patrón de seguimiento de la pared (fig. 8)
- 4 Patrón espiral (fig. 9)

Cuando el robot completa esta secuencia de patrones, comienza a moverse de nuevo según el patrón en z. El robot sigue utilizando esta secuencia de patrones para limpiar la habitación hasta que la batería recargable se agota o hasta que se apaga manualmente.

*Nota: También puede seleccionar cada modo de forma individual pulsando el botón correspondiente en el mando a distancia (solo FC8710). Para obtener más información, consulte la sección “Modos de limpieza” del capítulo “Uso del robot”.*

### Cómo evita el robot las diferencias de altura

- El robot dispone de tres sensores de interrupción en la parte inferior y utiliza estos sensores para detectar y evitar diferencias de altura, como escaleras (fig. 10).

*Nota: Es normal que el robot avance ligeramente sobre el borde de una diferencia de altura, ya que su sensor de interrupción delantero se encuentra detrás del paragolpes.*

**Precaución:** En algunos casos, puede que los sensores de interrupción no detecten unas escaleras u otras diferencias de altura a tiempo. Por lo tanto, le recomendamos que controle el robot con atención las primeras veces que lo usa y cuando lo utilice cerca de escaleras o zonas con diferentes alturas.

## Antes de utilizarlo por primera vez

### Cómo montar los cepillos laterales

- 1** Desembale los cepillos laterales y coloque el robot boca abajo sobre una mesa o el suelo.
- 2** Presione los cepillos laterales sobre los ejes de la parte inferior del robot (fig. 11).

*Nota: Asegúrese de colocar los cepillos laterales correctamente. Presiónelos sobre el eje hasta que oiga que encajan en su posición con un clic.*

### Extracción de la pestaña protectora del mando a distancia

El mando a distancia (FC8710) funciona con una pila CR2025 con forma de moneda. La pila está protegida con una pestaña protectora que se debe retirar antes.

- 1 Tire de la pestaña protectora de la pila para extraerla del compartimento de la pila del mando a distancia (fig. 12).
- El mando a distancia está listo para usar.

## Preparación para su uso

### Instalación de la estación base

- 1 Inserte la clavija pequeña del adaptador en la toma de la estación base (1) y el adaptador en la toma de pared (2). La pantalla de la estación base se ilumina (fig. 13).
- 2 Coloque la estación base en un suelo horizontal y plano contra la pared (fig. 14).

*Nota: Asegúrese de que no hay obstáculos o diferencias de altura 80 cm por delante, 30 cm a la derecha y 100 cm a la izquierda de la estación base.*

### Carga

Cuando se carga por primera vez o cuando la batería recargable del robot está agotada, el tiempo de carga es de cuatro horas.

El robot se puede cargar de dos maneras:

- En la estación base, bien de forma manual o automáticamente durante el uso.
- Conectando el robot directamente a la red eléctrica.

*Nota: Cuando la batería recargable está totalmente cargada, el robot puede limpiar durante 100 minutos.*

### Carga de la estación base

- 1 Coloque el robot en la estación base con esta enchufada (fig. 15).
- 2 Pulse el interruptor de encendido para encender el robot (fig. 16).
- 3 El indicador de encendido/apagado de la pantalla empieza a parpadear (fig. 17).
- 4 Cuando la batería recargable está totalmente cargada, el indicador de encendido/apagado de la pantalla deja de parpadear (fig. 18).

### Carga automática durante el uso

- 1 Cuando el robot haya terminado de limpiar y cuando solo quede el 15 % de la energía de la batería, volverá automáticamente a la estación base para recargarse. Cuando el robot vuelva a la estación base, el indicador de encendido/apagado parpadeará rápidamente (fig. 19).
- 2 Cuando la batería recargable está totalmente cargada, el indicador de batería de la pantalla del robot deja de parpadear.

*Nota: El robot solo vuelve a la estación base automáticamente si ha empezado a limpiar desde esta.*

### Carga directa desde la red eléctrica

- 1 Inserte la clavija pequeña del adaptador en la toma del robot (1). Inserte el adaptador en una toma de corriente (2) (fig. 20).
- 2 Pulse el interruptor de encendido para encender el robot.
- 3 Si el robot se ha conectado a la red eléctrica correctamente, el indicador de encendido/apagado empieza a parpadear. Esto indica que el robot se está cargando.
- 4 Cuando la batería recargable está totalmente cargada, el indicador de encendido/apagado del robot deja de parpadear.

## Preparación de la habitación para un ciclo de limpieza

- Antes de iniciar un ciclo de limpieza en el robot, asegúrese de retirar todos los objetos sueltos o frágiles del suelo (fig. 21).

### Uso del robot

#### Inicio y parada

##### 1 Pulse el botón de encendido/apagado (fig. 22).

- Puede pulsar el botón de encendido/apagado en el robot.
- También puede pulsar el botón de encendido/apagado en el mando a distancia (modelo FC8710) (fig. 23).

*Consejo: Si pulsa el botón de encendido/apagado en la estación base mientras el robot se está cargando, el robot empieza a limpiar tan pronto como la batería recargable está totalmente cargada (fig. 24).*

##### 2 El indicador de encendido/apagado empieza a parpadear lentamente y el robot empieza a limpiar (fig. 25).

##### 3 El robot limpia en el modo de limpieza automática hasta que se agota la batería. En el modo de limpieza automática, siga secuencias repetidas de movimientos en z, aleatorios, de seguimiento de la pared y en espiral (fig. 26).

*Nota: Para seleccionar un modo individual, pulse uno de los botones de modo del mando a distancia (modelo FC8710). Consulte la sección “Selección del modo de limpieza” para obtener más información.*

##### 4 Cuando la batería se está agotando, el indicador de encendido/apagado empieza a parpadear rápidamente y el robot vuelve a la estación base para cargarse (fig. 19).

##### 5 También puede pulsar el botón de encendido/apagado para interrumpir o detener el ciclo de limpieza. Si pulsa el botón de encendido/apagado de nuevo y queda suficiente energía en la batería recargable, el robot seguirá limpiando en el modo de limpieza automática.

##### 6 Para que el robot vuelva a la estación base antes de que se agote la batería recargable, pulse el botón de base en el mando a distancia (solo FC8710). (fig. 27)

- El indicador de encendido/apagado se ilumina y el robot vuelve a la estación base (fig. 28).

*Nota: Si no ha iniciado el robot desde la estación base, no volverá a esta automáticamente cuando la batería recargable se agote. Si queda suficiente energía en la batería recargable, puede pulsar el botón de base en el mando a distancia para hacer que el robot vuelva a la estación base. Si la batería recargable está totalmente agotada, deberá colocar el robot en la estación base manualmente.*

#### Selección del modo de limpieza (modelo FC8710)

Además del modo de limpieza automática, este robot cuenta con cuatro modos de limpieza individuales que se pueden activar pulsando el botón correspondiente en el mando a distancia.

##### Modo de patrón en z

- En el modo de patrón en z, el robot limpia realizando bucles en forma de z por la habitación para limpiar zonas grandes (fig. 29).

##### Modo aleatorio

- En este modo, el robot limpia la habitación con un patrón mixto de movimientos rectos y entrecruzados. (fig. 30)

**Modo de seguimiento de la pared**

- En este modo, el robot sigue las paredes de la habitación para limpiar mejor la zona que hay a lo largo de las paredes (fig. 31).

**Modo en espiral**

- En este modo, el robot realiza un movimiento en espiral con el ventilador a velocidad turbo para limpiar una zona sucia en profundidad (fig. 32).

**Conducción manual (modelo FC8710)**

- 1 Utilice los botones de flecha que hay encima y debajo y a la izquierda y derecha del botón de encendido/apagado del mando a distancia para dirigir el robot por la habitación (fig. 33).

*Nota: No pulse la flecha hacia abajo cuando el robot esté cerca de una diferencia de altura o unas escaleras.*

**Uso de los botones de tiempo de limpieza**

- Si pulsa el botón 24h en la estación base, la estación base inicia una cuenta atrás de 24 horas hasta el siguiente ciclo de carga. Cuando finaliza la cuenta atrás, el robot empieza a limpiar hasta que la batería se agota y, a continuación, vuelve a la estación base automáticamente para recargarse (fig. 34).
- Pulse el botón de tiempo de limpieza en el mando a distancia (modelo FC8710) para que el robot limpie durante 35 minutos. Cuando el robot termina, vuelve a la estación base para recargarse (fig. 35).

**Señales del indicador y su significado**

El robot dispone de una pantalla con tres indicadores: el indicador de advertencia, el indicador de encendido/apagado y el indicador de depósito del polvo lleno. La tabla siguiente explica el significado de las señales que proporcionan estos indicadores.

Señal del indicador	Significado
El indicador de encendido/apagado se ilumina de forma permanente.	El robot está limpiando.
El indicador de encendido/apagado parpadea.	La batería recargable se está agotando.
El indicador de depósito del polvo lleno parpadea.	El depósito del polvo está lleno.
El indicador de advertencia parpadea.	El robot se ha levantado durante la limpieza.
	El paragolpes del robot se ha atascado.
	Una rueda o un cepillo lateral se han atascado.
	La cubierta superior no está colocada o no se ha cerrado correctamente.
	El robot no encuentra la estación base.

**Limpieza y mantenimiento****Vaciado y limpieza del depósito del polvo**

Vacíe y limpie el depósito del polvo cuando parpadee el indicador de depósito del polvo lleno.

- 1 Retire la cubierta superior (fig. 36).

*Nota: Asegúrese de que el interruptor de encendido esté en la posición de apagado.*

- 2 Tire hacia arriba del asa de la tapa del depósito del polvo y levante el depósito del polvo hasta extraerlo de su compartimento (fig. 37).

*Nota: Cuando quite o vuelva a introducir el depósito del polvo, tenga cuidado de no dañar las cuchillas del ventilador del motor.*

- 3 Levante con cuidado la tapa del depósito del polvo y saque el filtro (fig. 38).
- 4 Sacuda el depósito del polvo sobre un cubo de basura para vaciarlo. Limpie el filtro y el interior del depósito del polvo con un paño o un cepillo de dientes de cerdas suaves. Limpie también la abertura de succión de la parte inferior del depósito del polvo (fig. 39).

Precaución: No limpie el depósito del polvo y el filtro con agua ni en el lavavajillas.

- 5 Vuelva a colocar el filtro en el depósito del polvo. A continuación, coloque la tapa sobre el depósito del polvo (fig. 40).
- 6 Vuelva a introducir el depósito del polvo en su compartimento y coloque la cubierta superior de nuevo sobre el robot (fig. 41).

Precaución: Asegúrese siempre de que el filtro está colocado en el interior del depósito del polvo. Si utiliza el robot sin el filtro dentro del depósito del polvo, el motor resultará dañado.

### **Limpieza de los sensores, las ruedas y los cepillos laterales**

Para mantener un rendimiento de limpieza adecuado, debe limpiar los sensores de interrupción, las ruedas y los cepillos laterales de vez en cuando.

- 1 Asegúrese de que el interruptor de encendido esté en la posición de apagado.
- 2 Coloque el robot boca abajo sobre una superficie plana.
- 3 Utilice un cepillo de cerdas suaves (por ejemplo, un cepillo de dientes) para eliminar el polvo y las pelusas de los sensores de interrupción. Compruebe también si hay suciedad o pelusas que obstruyen la abertura de succión (fig. 42).

*Nota: Es importante limpiar los sensores de interrupción regularmente. Si los sensores de interrupción están sucios, el robot puede fallar al detectar las diferencias de altura.*

- 4 Utilice un cepillo de cerdas suaves (por ejemplo, un cepillo de dientes) para eliminar el polvo o las pelusas de la rueda delantera y las ruedas laterales (fig. 43).
- 5 Para limpiar los cepillos laterales, sujételos por las cerdas y tire para extraerlos de sus ejes (fig. 44).
- 6 Elimine las pelusas, pelos o hilos del eje y el cepillo lateral con un cepillo suave (por ejemplo, un cepillo de dientes) o un trapo (fig. 45).
- 7 Compruebe los cepillos laterales y la parte inferior del robot para ver si hay objetos afilados que pueden dañar el suelo.

### **Sustitución**

Puede solicitar piezas de repuesto y accesorios en [www.shop.philips.com/service](http://www.shop.philips.com/service) o en su distribuidor de Philips. También puede ponerse en contacto con el Servicio de Atención al Cliente de Philips en su país.

### Sustitución del filtro

---

Sustituya el filtro si está muy sucio o dañado. Puede solicitar un nuevo filtro con el número de pedido CP0108. Consulte “Vaciado y limpieza del depósito del polvo” en el capítulo “Limpieza y mantenimiento” para obtener instrucciones sobre cómo retirar el filtro del depósito del polvo y colocarlo en el mismo.

### Sustitución de los cepillos laterales

---

Sustituya los cepillos laterales después de un tiempo para garantizar unos resultados de limpieza correctos.

*Nota: Sustituya siempre los cepillos laterales cuando note signos de desgaste o daños. También es recomendable que sustituya ambos al mismo tiempo. Puede solicitar un juego de cepillos laterales de repuesto con el número de pedido CP0107.*

- 1 Asegúrese de que el interruptor de encendido/apagado esté en la posición de apagado.
- 2 Para sustituir los cepillos laterales, sujete los cepillos laterales usados por las cerdas y tire para extraerlos de sus ejes.
- 3 Presiones los nuevos cepillos laterales sobre los ejes (fig. 11).

### Sustitución de la batería recargable

---

Sustituya la batería recargable cuando ya no pueda recargarla o cuando se quede sin energía rápidamente. Puede solicitar una nueva batería recargable con el número de pedido CP0111 para el modelo FC8710 y el número de pedido CP0110 para el modelo FC8700.

- 1 Deje que el robot funcione hasta que la batería recargable esté vacía para asegurarse de que la batería recargable está completamente descargada antes de quitarla y desecharla.
- 2 Quite los tornillos de la cubierta de la cavidad de la batería (fig. 46).
- 3 Quite la cubierta de la cavidad de la batería (fig. 47).
- 4 Coloque la nueva batería recargable en la cavidad de la batería, vuelva a colocar la cubierta de la cavidad de la batería y apriete los tornillos (fig. 48).

*Nota: Asegúrese de que el texto impreso de la batería apunta hacia arriba y los conectores están en la dirección adecuada.*

- 5 Coloque la cubierta de la cavidad de la batería de nuevo sobre el robot y fíjela con los tornillos.

### Sustitución de la pila del mando a distancia

---

El mando a distancia (modelo FC8710) funciona con una pila CR2025 con forma de moneda. Sustituya la pila cuando el robot deje de responder cuando al pulsar los botones del mando a distancia.

- 1 Sostenga el mando a distancia boca abajo. Presione el botón de liberación del soporte de la pila y, al mismo tiempo, deslice el soporte de la pila fuera del mando a distancia (fig. 49).
- 2 Retire la pila vacía del soporte de la pila y coloque una pila nueva en el mismo. A continuación, deslice el soporte de la pila de nuevo en el interior del mando a distancia (fig. 50).

**Guía de resolución de problemas**

En este capítulo se resumen los problemas más frecuentes que pueden surgir con este aparato. Si no puede resolver el problema con la siguiente información, visite [www.philips.com/support](http://www.philips.com/support) para consultar una lista de preguntas más frecuentes o póngase en contacto con el Servicio de Atención al Cliente en su país.

Problema	Causa	Solución
El robot no empieza a limpiar cuando pulso el botón de encendido/apagado.	La batería recargable está descargada.	Cargue la batería recargable (consulte el capítulo "Preparación para su uso").
	La clavija pequeña sigue insertada en la toma del robot.	El robot no funciona conectado a la red. Solo funciona con la batería recargable. Por lo tanto, desconecte siempre el adaptador del robot y de la red antes de utilizarlo.
El indicador de advertencia parpadea rápidamente.	Una o ambas ruedas se han atascado.	Coloque el interruptor de encendido en la posición de apagado. Quite las pelusas, pelos o hilos que estén atrapados alrededor de la suspensión de las ruedas.
	Uno o ambos cepillos laterales se han atascado.	Limpie los cepillos laterales (consulte el capítulo "Limpieza y mantenimiento").
El paragolpes se ha atascado.	La cubierta superior no está colocada o no se ha cerrado correctamente.	Cuando la cubierta superior no está colocada o no se ha cerrado correctamente, el robot no funciona. Coloque la cubierta superior en el robot correctamente.
	El robot se ha levantado durante la limpieza.	Pulse el botón de encendido/apagado. Levante el robot para que el paragolpes se libere. Coloque el robot a cierta distancia del obstáculo y pulse el botón de encendido/apagado para que reanude la limpieza.
El robot no limpia correctamente.	Las cerdas de uno o ambos cepillos laterales están dobladas o torcidas.	Sumerja el cepillo o los cepillos en agua caliente durante un rato. Si las cerdas no recuperan su forma adecuada, sustituya los cepillos laterales (consulte el capítulo "Sustitución").
	El filtro del depósito del polvo está sucio.	Limpie el filtro del depósito del polvo con un paño o un cepillo de dientes de cerdas suaves.  Si el cepillado no ayuda a limpiar el filtro, sustitúyalo por uno nuevo. Le aconsejamos que sustituya el filtro al menos una vez al año.

Problema	Causa	Solución
	La abertura de succión de la parte inferior del depósito del polvo está obstruida.	Limpie la abertura de succión (consulte el capítulo "Limpieza y mantenimiento").
	La rueda delantera está atascada con pelos u otra suciedad.	Limpie la rueda delantera (consulte el capítulo "Limpieza y mantenimiento").
	El robot está limpiando una superficie negra u oscura, lo cual activa los sensores de interrupción. Esto provoca que el robot se mueva con un patrón inusual.	Pulse el botón de encendido/apagado y, a continuación, mueva el robot a una zona del suelo más clara. Si el problema persiste en suelos con colores más claros, visite <a href="http://www.philips.com/support">www.philips.com/support</a> o póngase en contacto con el Servicio de Atención al Cliente de su país.
	El robot está limpiando un suelo que refleja intensamente la luz del sol. Esto activa los sensores de interrupción y provoca que el robot se mueva con un patrón inusual.	Cierre las cortinas para impedir que la luz del sol entre en la habitación.
La batería recargable no se puede cargar más o se agota con mucha rapidez.	La batería recargable ha llegado al final de su vida útil.	Sustituya la batería recargable (consulte el capítulo "Sustitución").
La pila del mando a distancia se agota demasiado rápido.	Puede que no haya introducido el tipo de pila correcto.	Para que el mando a distancia, necesita una pila CR2025 con forma de moneda. Si el problema continúa, visite <a href="http://www.philips.com/support">www.philips.com/support</a> o póngase en contacto con el Servicio de Atención al Cliente de Philips de su país.



## Introduction

Félicitations pour votre achat et bienvenue dans l'univers Philips ! Pour profiter pleinement de l'assistance Philips, enregistrez votre produit sur le site à l'adresse suivante : [www.philips.com/welcome](http://www.philips.com/welcome).

## Votre robot (fig. 1)

- 1 Couvercle supérieur
- 2 Poignée du couvercle du compartiment à poussière
- 3 Couvercle du compartiment à poussière
- 4 Filtre
- 5 Compartiment à poussière
- 6 Ventilateur
- 7 Protection
- 8 Bouton marche/arrêt (met le robot sous tension ou en veille)
- 9 Afficheur
- 10 Interrupteur d'alimentation (met le robot sous ou hors tension)
- 11 Roue avant
- 12 Axes des brochettes latérales
- 13 Capteurs de chute
- 14 Roulettes
- 15 Espace de la batterie
- 16 Orifice d'aspiration
- 17 Batterie rechargeable
- 18 Cache pour l'espace de la batterie
- 19 Vis
- 20 Broschettes latérales
- 21 Compartiment à pile
- 22 Télécommande (FC8710)
- 23 Station d'accueil
- 24 Adaptateur
- 25 Petite fiche

## Afficheur et télécommande

### Afficheur

- 1 Voyant d'avertissement (fig. 2)
- 2 Voyant marche/arrêt
- 3 Voyant de compartiment à poussière plein

### Télécommande (FC8710)

- 1 Touches de navigation et marche/arrêt (fig. 3)
- 2 Bouton d'accueil
- 3 Bouton d'heure d'aspiration
- 4 Boutons de mode d'aspiration

## Fonctionnement de votre robot

### Ce que nettoie votre robot

Ce robot dispose de fonctionnalités qui en font l'appareil approprié pour nettoyer les sols de votre maison. Le robot est spécialement conçu pour nettoyer les sols durs, tels que les sols en parquet, en lino ou carrelés. Il peut rencontrer des problèmes pour nettoyer les sols textiles, tels que des moquettes ou des tapis. Si vous utilisez le robot sur de la moquette ou un tapis, veuillez rester à

proximité la première fois pour voir si le robot s'adapte à ce type de sol. Le robot nécessite également une surveillance lorsque vous l'utilisez sur des sols durs noirs et brillants.

### **Comment fonctionne votre robot**

---

#### **Système de nettoyage**

Le robot présente un système de nettoyage en 2 étapes pour nettoyer vos sols efficacement.

- Les deux brochettes latérales permettent au robot de nettoyer les angles ainsi que le long des murs. Elles permettent également de décoller la poussière du sol et de la déplacer vers l'orifice d'aspiration (fig. 4).
- La puissance d'aspiration du robot aspire les saletés et les conduit via l'orifice d'aspiration jusqu'au compartiment à poussière (fig. 5).

#### **Mouvements d'aspiration**

En mode de nettoyage automatique, le robot effectue un cycle automatique de mouvements d'aspiration pour nettoyer chaque zone de la pièce de manière optimale. Les mouvements d'aspiration qu'il utilise sont les suivantes :

- 1 Mouvement en Z ou en zigzag
- 2 Mouvement aléatoire
- 3 Déplacement le long des murs
- 4 Mouvement en spirale

Pendant le nettoyage automatique, le robot effectue ces mouvements dans une séquence fixe :

- 1 Mouvement en Z (fig. 6)
- 2 Mouvement aléatoire (fig. 7)
- 3 Déplacement le long des murs (fig. 8)
- 4 Mouvement en spirale (fig. 9)

Lorsque le robot a terminé cette séquence de mouvements, il recommence à se déplacer en Z. Le robot continue à utiliser cette séquence de mouvements pour nettoyer la pièce jusqu'à ce que la batterie rechargeable soit vide ou qu'il soit éteint manuellement.

*Remarque : Vous pouvez également sélectionner chaque mode séparément en appuyant sur le bouton approprié de la télécommande (FC8710). Pour plus de détails, reportez-vous au chapitre « Utilisation de votre robot », section « Modes de nettoyage ».*

### **Comment votre robot peut-il éviter les différences de hauteur ?**

---

- Le robot est équipé de trois capteurs de chute sur le dessous. Il utilise ces capteurs de chute pour détecter et éviter les différences de hauteur telles que les escaliers (fig. 10).

*Remarque : Il est normal que le robot se déplace un peu sur le bord d'une différence de hauteur car son capteur de chute avant est situé derrière le pare-chocs.*

Attention : Dans certains cas, il se peut que les capteurs de chute ne détectent pas un escalier ou une autre différence de hauteur à temps. Il est dès lors important de surveiller le robot avec précaution lors de ses premières utilisations et lorsque vous le faites fonctionner près d'un escalier ou d'une autre différence de hauteur.

### **Avant la première utilisation**

#### **Montage des brochettes latérales**

---

- 1** Déballiez les brochettes latérales et placez le robot à l'envers sur une table ou sur le sol.
- 2** Poussez les brochettes latérales sur les axes situés en dessous du robot (fig. 11).

*Remarque : Assurez-vous de fixer correctement les brochettes latérales. Enfoncez-les sur l'axe jusqu'à ce que vous entendiez un clic. Elles sont alors verrouillées.*

## Retrait de la languette de protection de la télécommande

La télécommande (FC8710) fonctionne avec une pile bouton CR2025. Cette pile est protégée par une languette de protection qui doit être retirée avant utilisation.

- 1 Retirez la languette de protection du compartiment à pile de la télécommande (fig. 12).
- La télécommande est désormais prête à l'emploi.

## Avant utilisation

### Installation de la station d'accueil

- 1 Insérez la petite fiche de l'adaptateur dans la prise de la station d'accueil (1) et branchez l'adaptateur sur la prise secteur (2). L'afficheur de la station d'accueil s'allume (fig. 13).
- 2 Placez la station d'accueil sur un sol horizontal plan, contre un mur (fig. 14).

*Remarque : Assurez-vous qu'il n'y a aucun obstacle ou aucune différence de hauteur 80 cm devant, 30 cm à droite et 100 cm à gauche de la station d'accueil.*

### Charge

Lors de la première charge et lorsque la batterie rechargeable du robot est vide, la durée de charge est de quatre heures.

Votre robot peut être chargé de deux façons :

- sur la station d'accueil, soit manuellement soit automatiquement pendant l'utilisation ;
- en branchant le robot directement sur le secteur.

*Remarque : Lorsque la batterie rechargeable est entièrement chargée, votre robot peut nettoyer pendant une durée maximale de 100 minutes.*

### Charge sur la station d'accueil

- 1 Placez le robot sur la station d'accueil branchée (fig. 15).
- 2 Allumez le robot à l'aide de l'interrupteur d'alimentation (fig. 16).
- 3 Le voyant marche/arrêt de l'afficheur commence à clignoter (fig. 17).
- 4 Lorsque la batterie rechargeable est entièrement chargée, le voyant marche/arrêt cesse de clignoter sur l'afficheur (fig. 18).

### Charge automatique en cours d'utilisation

- 1 Lorsque le robot a fini de nettoyer ou lorsque la batterie n'est plus chargée qu'à 15 %, il retourne automatiquement à la station d'accueil pour se recharger. Lorsque le robot retourne à la station d'accueil, le voyant marche/arrêt clignote rapidement (fig. 19).
- 2 Lorsque la batterie rechargeable est entièrement chargée, le voyant de batterie sur l'afficheur du robot cesse de clignoter.

*Remarque : Le robot rejoint automatiquement la station d'accueil uniquement lorsque le nettoyage est lancé à partir de la station d'accueil.*

### Charge directement sur le secteur

- 1 Insérez la petite fiche de l'adaptateur dans la prise correspondante sur le robot (1). Branchez l'adaptateur sur une prise secteur (2) (fig. 20).
- 2 Allumez le robot à l'aide de l'interrupteur d'alimentation.
- 3 Lorsque le robot est correctement branché sur le secteur, le voyant marche/arrêt se met à clignoter. Cela signifie que le robot est en charge.

- 4** Lorsque la batterie rechargeable est entièrement chargée, le voyant marche/arrêt du robot cesse de clignoter.

### Préparation de la pièce pour une séance de nettoyage

- Avant de démarrer la séance de nettoyage du robot, veillez à retirer tous les objets meubles et fragiles du sol (fig. 21).

## Utilisation de votre robot

### Mise en marche et arrêt

- 1** Appuyez sur le bouton marche/arrêt (fig. 22).
- Appuyez sur le bouton marche/arrêt du robot.
  - Vous pouvez également appuyer sur la touche marche/arrêt de la télécommande (FC8710) (fig. 23).

*Conseil : Si vous appuyez sur le bouton marche/arrêt de la station d'accueil lorsque le robot est en charge, le robot commence à nettoyer dès que la batterie rechargeable est pleine (fig. 24).*

- 2** Le voyant marche/arrêt commence à clignoter lentement et le robot commence à nettoyer (fig. 25).

- 3** Le robot nettoie en mode d'aspiration automatique jusqu'à ce que sa batterie soit épuisée. En mode de nettoyage automatique, il suit des séquences répétées de mouvements en Z, aléatoires, le long des murs et en spirale (fig. 26).

*Remarque : Pour sélectionner un mode individuel, appuyez sur l'une des touches de mode de la télécommande (FC8710). Reportez-vous à la section « Sélection du mode de nettoyage » pour plus de détails.*

- 4** Lorsque le niveau de charge de la batterie est insuffisant, le voyant marche/arrêt commence à clignoter rapidement et le robot retourne à la station d'accueil pour se recharger (fig. 19).
- 5** Vous pouvez également appuyer sur le bouton marche/arrêt pour interrompre ou arrêter la séance de nettoyage. Si vous appuyez de nouveau sur le bouton marche/arrêt et s'il y a encore suffisamment d'énergie dans la batterie rechargeable, le robot continue l'aspiration en mode d'aspiration automatique.
- 6** Pour renvoyer le robot à la station d'accueil avant que la batterie rechargeable s'épuise, appuyez sur le bouton d'accueil de la télécommande (FC8710). (fig. 27)
- Le voyant marche/arrêt s'allume et le robot retourne à la station d'accueil (fig. 28).

*Remarque : Si vous n'avez pas démarré le robot depuis la station d'accueil, il ne retourne pas automatiquement à la station d'accueil lorsque la batterie rechargeable est épuisée. S'il y a encore suffisamment d'énergie dans la batterie rechargeable, vous pouvez appuyer sur le bouton d'accueil de la télécommande pour renvoyer le robot à la station d'accueil. Si la batterie rechargeable est complètement vide, vous devez placer le robot sur la station d'accueil manuellement.*

### Sélection du mode de nettoyage (FC8710)

Outre le mode de nettoyage automatique, ce robot dispose de quatre modes de nettoyage individuels qui peuvent être activés séparément en appuyant sur le bouton approprié de la télécommande.

#### Mode de mouvements en Z

- En mode de mouvements en Z, le robot nettoie en faisant des boucles en forme de Z à travers la pièce pour nettoyer des zones étendues (fig. 29).

**Mode aléatoire**

- Dans ce mode, le robot nettoie la pièce en décrivant des mouvements rectilignes et croisés. (fig. 30)

**Mode de déplacement le long des murs**

- Dans ce mode, le robot suit les murs de la pièce pour rendre la zone située le long des murs encore plus propre (fig. 31).

**Mode en spirale**

- Dans ce mode, le robot suit un mouvement en spirale avec le ventilateur à la vitesse Turbo pour nettoyer une zone sale en profondeur (fig. 32).

**Déplacement manuel (FC8710)**

- 1 Utilisez les boutons fléchés (haut, bas, gauche, droite) de la touche marche/arrêt de la télécommande pour faire naviguer le robot dans la pièce (fig. 33).

*Remarque : N'appuyez pas sur la flèche bas lorsque le robot est près d'un escalier ou d'une différence de hauteur.*

**Utilisation des boutons d'heure d'aspiration**

- Si vous appuyez sur le bouton 24h de la station d'accueil, la station d'accueil démarre un compte à rebours de 24 heures jusqu'à la prochaine séance de nettoyage. Lorsque le compte à rebours est terminé, le robot commence à nettoyer jusqu'à ce que sa batterie soit faible, puis il revient à la station d'accueil automatiquement pour se recharger (fig. 34).
- Appuyez sur le bouton d'heure d'aspiration de la télécommande (FC8710) pour que le robot aspire pendant 35 minutes. Lorsque le robot a terminé, il retourne à la station d'accueil pour se recharger (fig. 35).

**Voyants et significations**

Le robot affiche trois voyants : le voyant d'avertissement, le voyant marche/arrêt et le voyant du compartiment à poussière plein. Le tableau ci-dessous explique la signification de ces voyants.

Voyant	Signification
Le voyant marche/arrêt reste allumé.	Le robot est en cours de fonctionnement.
Le voyant marche/arrêt clignote.	La batterie rechargeable est faible.
Le voyant de compartiment à poussière plein clignote.	Le compartiment à poussière est peut-être rempli.
Le voyant d'avertissement clignote.	Le robot a été soulevé au cours du nettoyage. Le pare-chocs du robot est coincé. Une roue ou une brosse latérale est coincée. Le couvercle supérieur n'est pas présent ou n'est pas fermé correctement. Le robot ne parvient pas à trouver la station d'accueil.

**Nettoyage et entretien****Vidage et nettoyage du compartiment à poussière**

Videz et nettoyez le compartiment à poussière lorsque le voyant de compartiment à poussière plein clignote.

**1** Ôtez le couvercle supérieur (fig. 36).

*Remarque : Vérifiez si l'interrupteur d'alimentation est en position d'arrêt.*

**2** Tirez la poignée vers le haut du couvercle du compartiment à poussière et sortez le compartiment à poussière de son logement (fig. 37).

*Remarque : Lorsque vous retirez ou réinsérez le compartiment à poussière, veillez à ne pas endommager les lames du ventilateur du moteur.*

**3** Soulevez avec précaution le couvercle du compartiment à poussière et retirez le filtre (fig. 38).

**4** Secouez le compartiment à poussière au-dessus d'une poubelle pour le vider. Nettoyez le filtre et l'intérieur du compartiment à poussière avec un chiffon ou une brosse à dents à poils doux. Nettoyez également l'orifice d'aspiration sur le dessous du compartiment à poussière (fig. 39).

Attention : Ne nettoyez pas le compartiment à poussière ni le filtre avec de l'eau ou dans le lave-vaisselle.

**5** Remplacez le filtre dans le compartiment à poussière, puis remplacez le couvercle sur le compartiment à poussière (fig. 40).

**6** Remplacez le compartiment à poussière dans le compartiment à poussière et remplacez le couvercle supérieur sur le robot (fig. 41).

Attention : Assurez-vous que le filtre est présent à l'intérieur du compartiment à poussière. Si vous utilisez le robot sans filtre dans le compartiment à poussière, cela risque d'endommager le moteur.

### **Nettoyage des détecteurs, des roues et des brossettes latérales**

Pour conserver de bonnes performances de nettoyage, vous devez nettoyer les capteurs de chute, les roues et les brossettes latérales de temps en temps.

**1** Vérifiez si l'interrupteur d'alimentation est en position d'arrêt.

**2** Placez le robot à l'envers sur une surface plane.

**3** Utilisez une brosse à poils souples (par exemple une brosse à dents) pour éliminer la poussière ou les peluches des capteurs de chute. Vérifiez également s'il n'y a pas de saletés ou de peluches qui bloquent l'orifice d'aspiration (fig. 42).

*Remarque : Il est important de nettoyer les capteurs de chute régulièrement. Si les capteurs de chute sont sales, il se peut que le robot ne détecte pas les différences de hauteur.*

**4** Utilisez une brosse à poils souples (par exemple une brosse à dents) pour éliminer la poussière ou les peluches de la roue avant et des roues latérales (fig. 43).

**5** Pour nettoyer les brossettes latérales, saisissez-les par les poils et détachez-les de leurs axes (fig. 44).

**6** Retirez les peluches, les poils et les fils de l'axe et de la brossette latérale avec une brosse douce (par exemple une brosse à dents) ou un chiffon (fig. 45).

**7** Vérifiez si les brossettes latérales et le dessous du robot ne contiennent pas d'objets pointus qui pourraient endommager votre sol.

## Remplacement

Vous pouvez commander des pièces détachées et des accessoires sur le site Web **www.shop.philips.com/service** ou auprès de votre revendeur Philips. Vous pouvez également contacter le Service Consommateurs Philips de votre pays.

### Remplacement du filtre

Remplacez le filtre s'il est très sale ou endommagé. Vous pouvez commander un nouveau filtre sous la référence CP0108. Reportez-vous à la section « Vidage et nettoyage du compartiment à poussière » du chapitre « Nettoyage et entretien » pour obtenir des instructions sur la façon de retirer le filtre du compartiment à poussière et comment le placer dans le compartiment à poussière.

### Remplacement des brossettes latérales

Après un certain temps, remplacez les brossettes latérales pour garantir des résultats de nettoyage corrects.

*Remarque : Remplacez toujours les brossettes latérales lorsque vous remarquez des signes d'usure ou d'endommagement. Nous vous conseillons également de toujours remplacer les deux brossettes latérales en même temps. Vous pouvez commander un jeu de brossettes latérales de rechange, sous la référence CP0107.*

- 1 Vérifiez si le bouton marche/arrêt est en position d'arrêt.
- 2 Pour remplacer les brossettes latérales, saisissez-les par les poils et détachez-les de leurs axes.
- 3 Poussez les brossettes latérales neuves sur les axes (fig. 11).

### Remplacement de la batterie rechargeable

Remplacez la batterie rechargeable lorsque vous ne pouvez plus la recharger ou lorsqu'elle se décharge trop rapidement. Vous pouvez commander une nouvelle batterie rechargeable sous la référence CP0111 pour le FC8710 et sous la référence CP0110 pour le FC8700.

- 1 Laissez le robot fonctionner jusqu'à ce que la batterie rechargeable soit vide pour vous assurer qu'elle est complètement déchargée avant de la retirer et de la jeter.
- 2 Retirez les vis du couvercle de l'espace de la batterie (fig. 46).
- 3 Retirez le couvercle de l'espace de la batterie (fig. 47).
- 4 Placez la nouvelle batterie rechargeable dans l'espace de la batterie, remplacez le couvercle de l'espace de la batterie et serrez les vis (fig. 48).

*Remarque : Assurez-vous que l'impression sur la batterie est orientée vers le haut et que les connecteurs sont orientés dans la bonne direction.*

- 5 Remplacez le couvercle de l'espace de la batterie sur le robot et fixez-le à l'aide des vis.

### Remplacement de la pile de la télécommande

La télécommande (FC8710) fonctionne avec une pile bouton CR2025. Remplacez la pile si le robot ne répond plus lorsque vous appuyez sur les touches de la télécommande.

- 1 Tenez la télécommande à l'envers. Poussez sur le bouton de déverrouillage du support de la pile et, en même temps, faites glisser le support de la pile en dehors de la télécommande (fig. 49).
- 2 Retirez la pile vide du support de la pile et placez une nouvelle pile dans le compartiment à pile. Ensuite, remplacez le support de la pile dans la télécommande en le faisant glisser (fig. 50).

**Dépannage**

Cette rubrique présente les problèmes les plus courants que vous pouvez rencontrer avec cet appareil. Si vous ne parvenez pas à résoudre le problème à l'aide des informations ci-dessous, rendez-vous sur [www.philips.com/support](http://www.philips.com/support) pour consulter les questions fréquemment posées ou contactez le Service Consommateurs de votre pays.

Problème	Cause	Solution
Le robot ne démarre pas lorsque j'appuie sur le bouton marche/arrêt.	La batterie rechargeable est vide.	Chargez la batterie rechargeable (voir le chapitre « Avant utilisation »).
	La petite fiche est toujours insérée dans la prise sur le robot.	Le robot ne fonctionne pas sur le secteur. Il fonctionne uniquement avec sa batterie rechargeable. Il est donc impératif de toujours débrancher l'adaptateur du robot et du secteur avant utilisation.
Le voyant d'avertissement clignote rapidement.	Une ou deux roues sont coincées.	Réglez l'interrupteur d'alimentation sur la position d'arrêt. Retirez les peluches, les cheveux ou les fils qui sont coincés autour de la suspension de roue.
	Une ou deux brochettes latérales sont coincées.	Nettoyez les brochettes latérales (voir le chapitre « Nettoyage et entretien »).
	Le couvercle supérieur n'est pas présent ou n'est pas fermé correctement.	Si le couvercle supérieur n'est pas présent ou n'est pas fermé correctement, le robot ne fonctionne pas. Remplacez le couvercle supérieur sur le robot correctement.
	Le pare-chocs est coincé.	Appuyez sur le bouton marche/arrêt. Soulevez le robot afin de libérer son pare-chocs. Placez le robot à une certaine distance de l'obstacle et appuyez sur le bouton marche/arrêt pour qu'il reprenne le nettoyage.
	Le robot a été soulevé au cours du nettoyage.	Appuyez sur le bouton marche/arrêt. Placez le robot sur le sol. Appuyez ensuite sur le bouton marche/arrêt pour que le robot reprenne son cycle de nettoyage.
Le robot ne nettoie pas correctement.	Les poils d'une ou des deux brochettes latérales sont tordus ou courbés.	Faites tremper la ou les brochette(s) dans de l'eau chaude pendant un certain temps. Si cela ne permet pas aux poils de retrouver leur forme, remplacez les brochettes latérales (voir le chapitre « Remplacement »).
	Le filtre du compartiment à poussière est sale.	Nettoyez le filtre du compartiment à poussière avec un chiffon ou une brosse à dents à poils souples.



Problème	Cause	Solution
		Si le brossage ne suffit pas pour nettoyer le filtre, remplacez-le par un filtre neuf. Nous vous recommandons de remplacer le filtre au moins une fois par an.
	L'orifice d'aspiration sous le compartiment à poussière est bouché.	Nettoyez l'orifice d'aspiration (voir le chapitre « Nettoyage et entretien »).
	Des cheveux ou autres saletés bloquent la roue avant.	Nettoyez la brosse avant (voir le chapitre « Nettoyage et entretien »).
	Le robot nettoie une surface foncée ou noire, ce qui déclenche les capteurs de chute. Ceci entraîne un mouvement inhabituel du robot.	Appuyez sur le bouton marche/arrêt, puis déplacez le robot vers un sol de couleur plus claire. Si le problème persiste sur des sols plus clairs, consultez le site Web <a href="http://www.philips.com/support">www.philips.com/support</a> ou contactez le Service Consommateurs de votre pays.
	Le robot nettoie un sol qui reflète fortement les rayons du soleil. Ceci déclenche les capteurs de chute et entraîne un mouvement inhabituel du robot.	Fermez les rideaux pour empêcher les rayons du soleil d'entrer dans la pièce.
La batterie rechargeable ne peut plus être chargée ou se décharge très rapidement.	La batterie rechargeable a atteint la fin de son cycle de vie.	Remplacez la batterie rechargeable (voir le chapitre « Remplacement »).
La pile de la télécommande se décharge trop rapidement.	Vous n'avez peut-être pas inséré le bon type de pile.	Pour la télécommande, vous avez besoin d'une pile bouton CR2025. Si le problème persiste, consultez le site Web <a href="http://www.philips.com/support">www.philips.com/support</a> ou contactez le Service Consommateurs Philips de votre pays.

## Introduzione

Congratulazioni per l'acquisto e benvenuti in Philips! Per trarre il massimo vantaggio dall'assistenza Philips, registrate il vostro prodotto su [www.philips.com/welcome](http://www.philips.com/welcome)

## Il vostro robot (fig. 1)

- 1 Coperchio superiore
- 2 Impugnatura del coperchio del contenitore della polvere
- 3 Coperchio del contenitore della polvere
- 4 Filtro
- 5 Contenitore della polvere
- 6 Ventilatore
- 7 Bordo antiurto
- 8 Pulsante on/off (accensione o standby del robot)
- 9 Display
- 10 Interruttore di alimentazione (accensione o spegnimento del robot)
- 11 Ruota anteriore
- 12 Perni di inserimento delle spazzole laterali
- 13 Sensori per il rilevamento del vuoto
- 14 Rotelle
- 15 Vano batteria
- 16 Apertura di aspirazione
- 17 Batteria ricaricabile
- 18 Coperchio del vano batteria
- 19 Viti
- 20 Spazzole laterali
- 21 Scomparto batteria
- 22 Telecomando (FC8710)
- 23 Stazione docking
- 24 Adattatore
- 25 Spinotto

## Display e telecomando

### Display

- 1 Indicatore di avviso (fig. 2)
- 2 Indicatore on/off
- 3 Indicatore contenitore della polvere pieno

### Telecomando (FC8710)

- 1 Pulsanti di navigazione e pulsante on/off (fig. 3)
- 2 Pulsante docking
- 3 Pulsante per l'impostazione del tempo di pulizia
- 4 Pulsanti per l'impostazione della modalità di pulizia

## Funzionamento del robot

### Sistema di pulizia del robot

Questo robot dispone di funzioni che lo rendono idoneo per la pulizia dei pavimenti di casa. Il robot è particolarmente adatto per la pulizia di pavimenti duri, come legno, piastrelle o linoleum. Può anche pulire, con un'efficacia probabilmente inferiore, pavimenti morbidi come moquette o tappeti. Se usate il robot su moquette o tappeti, la prima volta osservatene il funzionamento per vedere se il robot è in grado di pulire questo tipo di superfici. È inoltre opportuno osservarne il funzionamento su pavimenti duri neri e lucidi.

## Sistema di pulizia del robot

---

### Sistema di pulizia

Il robot dispone di un sistema di pulizia a 2 stadi per pulire i pavimenti in modo efficace.

- Le due spazzole laterali aiutano il robot a pulire negli angoli e lungo i muri e ad asportare dal pavimento lo sporco facendolo confluire verso l'apertura di aspirazione (fig. 4).
- La potenza di aspirazione del robot raccoglie lo sporco e lo trasporta attraverso l'apertura di aspirazione nel contenitore della polvere (fig. 5).

### Modalità di pulizia

Nella modalità di pulizia automatica, il robot utilizza una sequenza automatica di movimenti per pulire ogni zona della stanza in maniera ottimale. Di seguito sono riportati i movimenti utilizzati:

- 1 Movimenti a "Z" o a zig-zag
- 2 Movimenti casuali
- 3 Movimenti che seguono i contorni del muro
- 4 Movimenti a spirale

Durante la pulizia automatica, il robot utilizza i suddetti movimenti secondo una sequenza fissa:

- 1 Movimenti a zig-zag (fig. 6)
- 2 Movimenti casuali (fig. 7)
- 3 Movimenti che seguono i contorni del muro (fig. 8)
- 4 Movimenti a spirale (fig. 9)

Quando il robot ha completato questa sequenza di movimenti, esegue nuovamente dei movimenti a zig-zag. Il robot continua a usare questa sequenza di movimenti per pulire la stanza finché la batteria ricaricabile non si scarica o finché non lo spegnete manualmente.

*Nota: è inoltre possibile selezionare singolarmente ciascuna modalità premendo l'apposito pulsante sul telecomando (FC8710). Per ulteriori informazioni, vedere il capitolo "Utilizzo del robot", alla sezione "Modalità di pulizia".*

### Come il robot evita le differenze di altezza

---

- Il robot dispone di tre sensori per il rilevamento del vuoto nella parte inferiore. Questi sensori sono utilizzati per rilevare ed evitare le differenze di altezza, come ad esempio le scale (fig. 10).

*Nota: è del tutto normale che il robot si sporga leggermente oltre il bordo di un dislivello, poiché il sensore anteriore di rilevamento del vuoto si trova dietro il bordo antiurto.*

**Attenzione:** in alcuni casi, i sensori potrebbero non rilevare una scala o altri dislivelli in tempo. Pertanto, controllate con attenzione il robot, sia durante i primi utilizzi che in presenza di scale o differenze di altezza.

## Primo utilizzo

### Inserimento delle spazzole laterali

---

- 1** Estraiete le spazzole laterali dalla confezione e capovolgete il robot su un tavolo o sul pavimento.
- 2** Spingete le spazzole laterali sui perni di inserimento nella parte inferiore del robot (fig. 11).

*Nota: assicuratevi di collegare correttamente le spazzole laterali. Spingetele sopra i perni di inserimento finché non li sentite scattare in posizione.*

### Rimozione della linguetta di protezione dal telecomando

---

Il telecomando (FC8710) funziona con una batteria a bottone CR2025. Questa batteria è protetta da un'apposita linguetta che deve essere rimossa prima dell'uso.

- 1 Estraiete la linguetta di protezione della batteria dal vano batterie del telecomando (fig. 12).
- Adesso il telecomando è pronto per l'uso.

### **Predisposizione dell'apparecchio**

#### **Installazione della docking station**

- 1 Inserite lo spinotto dell'adattatore nella presa sulla docking station (1) e inserite l'adattatore nella presa di corrente (2). Il display della docking station si illumina (fig. 13).
- 2 Posizionate la docking station su un pavimento orizzontale e piano a ridosso del muro (fig. 14).

*Nota: assicuratevi che non vi siano ostacoli o differenze di altezza a 30 cm a destra, 100 cm a sinistra e 80 cm davanti alla docking station.*

#### **Come ricaricare l'apparecchio**

Quando caricate l'apparecchio per la prima volta e quando la batteria ricaricabile del robot è scarica, il tempo di ricarica è di quattro ore.

Il vostro robot può essere caricato in due modi:

- Sulla docking station, manualmente o automaticamente, durante l'uso;
- Collegando il robot direttamente all'alimentazione.

*Nota: quando la batteria è completamente carica, il robot può pulire per un massimo di 100 minuti.*

#### **Ricarica sulla docking station**

- 1 Posizionate il robot sulla docking station collegata alla presa di corrente (fig. 15).
- 2 Premete l'interruttore di alimentazione per accendere il robot (fig. 16).
- 3 L'indicatore on/off sul display inizia a lampeggiare (fig. 17).
- 4 Quando la batteria è completamente carica, l'indicatore on/off sul display smette di lampeggiare (fig. 18).

#### **Carica automatica durante l'uso**

- 1 Una volta terminate le operazioni di pulizia o quando la batteria è carica solo al 15%, il robot ritorna automaticamente alla docking station per ricaricarsi. Quando il robot ritorna alla docking station, l'indicatore on/off lampeggia rapidamente (fig. 19).
- 2 Quando la batteria è completamente carica, l'indicatore stato della batteria sul display del robot smette di lampeggiare.

*Nota: il robot ritorna automaticamente alla docking station solo quando ha iniziato le operazioni di pulizia dalla docking station stessa.*

#### **Carica diretta tramite presa di corrente**

- 1 Inserite lo spinotto dell'adattatore nella presa sul robot (1). Inserite l'adattatore in una presa di corrente (2) (fig. 20).
- 2 Premete l'interruttore di alimentazione per accendere il robot.
- 3 Quando il robot è collegato all'alimentazione correttamente, l'indicatore on/off inizia a lampeggiare, ad indicare che il robot è in carica.
- 4 Quando la batteria è completamente carica, l'indicatore on/off del robot smette di lampeggiare.

## Preparazione della stanza per una sessione di pulizia

- Prima di iniziare una sessione di pulizia con il robot, accertatevi di rimuovere tutti gli oggetti fragili e sparsi sul pavimento (fig. 21).

## Utilizzo del robot

### Avvio e arresto

#### 1 Premete il pulsante on/off (fig. 22).

- Potete premere il pulsante on/off del robot.
- Potete inoltre premere il pulsante on/off sul telecomando (FC8710) (fig. 23).

*Consiglio: premendo il pulsante on/off sulla docking station mentre il robot è in fase di carica, non appena la batteria ricaricabile è piena il robot inizia a pulire (fig. 24).*

#### 2 L'indicatore on/off inizia a lampeggiare lentamente e il robot inizia a pulire (fig. 25).

#### 3 Il robot continua a pulire in modalità automatica finché la batteria non è scarica. In modalità di pulizia automatica, il robot segue sequenze ripetute di movimenti a zig-zag, movimenti casuali, movimenti che seguono i contorni del muro e movimenti a spirale (fig. 26).

*Nota: per selezionare una singola modalità, premete uno dei pulsanti modalità sul telecomando (FC8710). Per maggiori informazioni, consultare la sezione "Selezione della modalità di pulizia".*

#### 4 Quando la batteria è quasi scarica, l'indicatore on/off inizia a lampeggiare rapidamente e il robot ritorna alla docking station per ricaricarsi (fig. 19).

#### 5 Potete inoltre premere il pulsante on/off per arrestare o interrompere la sessione di pulizia. Se premete nuovamente il pulsante on/off e se la batteria è ancora sufficientemente carica, il robot continua in modalità di pulizia automatica.

#### 6 Per fare in modo che il robot torni alla docking station prima che la batteria sia scarica, premete il pulsante docking sul telecomando (FC8710). (fig. 27)

- L'indicatore on/off si accende e il robot ritorna alla docking station (fig. 28).

*Nota: se non lo avete avviato dalla docking station, il robot non ritorna alla docking station automaticamente quando la batteria si scarica. Se la batteria ricaricabile è ancora sufficientemente carica, potete premere il pulsante docking sul telecomando per far sì che il robot torni alla docking station. Se la batteria ricaricabile è completamente scarica, dovete posizionare il robot sulla docking station manualmente.*

## Selezione della modalità di pulizia (FC8710)

Oltre alla modalità di pulizia automatica, questo robot dispone di quattro singole modalità di pulizia, ciascuna delle quali può essere attivata premendo l'apposito pulsante sul telecomando.

### Modalità a zig-zag

- In modalità a zig-zag, il robot effettua movimenti a forma di Z attraverso la stanza per pulire aree di grandi dimensioni (fig. 29).

### Modalità casuale

- In questa modalità, il robot pulisce la stanza con movimenti dritti e incrociati. (fig. 30)

### Modalità con movimenti che seguono i contorni del muro

- In questa modalità, il robot segue le pareti della stanza per pulire più accuratamente l'area lungo le pareti (fig. 31).

### Modalità a spirale

- In questa modalità, il robot effettua un movimento a spirale con la ventola a velocità turbo per pulire a fondo un'area sporca (fig. 32).

## Spostamento manuale (FC8710)

- 1 Utilizzate i pulsanti freccia situati attorno al pulsante on/off sul telecomando per spostare il robot all'interno della stanza (fig. 33).

*Nota: non premete il pulsante freccia verso il basso quando il robot è vicino a un dislivello o una scala.*

## Uso dei pulsanti per l'impostazione del tempo di pulizia

- Premendo il pulsante 24h sulla docking station, quest'ultima inizia il conto alla rovescia delle 24 ore fino all'inizio della prossima sessione di pulizia. Quando il conto alla rovescia è terminato, il robot inizia a pulire finché la batteria non è quasi scarica, quindi torna alla docking station automaticamente per ricaricarsi (fig. 34).
- Premendo il pulsante del tempo di pulizia sul telecomando (FC8710), il robot pulisce per 35 minuti. Una volta terminato il ciclo di pulizia, il robot ritorna alla docking station per ricaricarsi (fig. 35).

## Spie e loro significato

Il robot è dotato di un display con tre indicatori: l'indicatore di avviso, l'indicatore on/off e l'indicatore contenitore della polvere pieno. La tabella riportata di seguito descrive il comportamento di ciascuna spia.

Comportamento della spia	Descrizione
L'indicatore on/off si accende a luce fissa.	Il robot è in azione.
L'indicatore on/off lampeggia.	La batteria ricaricabile è scarica.
L'indicatore contenitore della polvere pieno lampeggia.	Il contenitore della polvere è pieno.
L'indicatore di avviso lampeggia.	Il robot è stato sollevato durante la sessione di pulizia.
	Il paraurti del robot è incastrato.
	Una rotella o la spazzola laterale si sono incastrate.
	Il coperchio superiore non è inserito o non è chiuso correttamente.
	Il robot non riesce a trovare la docking station.

## Pulizia e manutenzione

### Svuotamento e pulizia del contenitore della polvere

Svuotate e pulite il contenitore della polvere quando l'indicatore contenitore della polvere pieno lampeggia.

- 1 Rimuovete il rivestimento superiore (fig. 36).

*Nota: assicuratevi che l'interruttore di alimentazione sia in posizione "off".*

- 2 Tirate verso l'alto la maniglia del coperchio del contenitore della polvere ed estraete il contenitore della polvere dal relativo vano (fig. 37).

*Nota: quando rimuovete o reinserite il contenitore della polvere, fate attenzione a non danneggiare le pale della ventola del motore.*

- 3 Sollevare con cautela il coperchio dal contenitore della polvere e togliete il filtro (fig. 38).

- 4 Scuotete il contenitore della polvere sopra una pattumiera per svuotarlo. Pulite il filtro e l'interno del contenitore della polvere con un panno o uno spazzolino a setole morbide. Pulite anche l'apertura di aspirazione nella parte inferiore del contenitore della polvere (fig. 39).

Attenzione: Non pulite il contenitore della polvere e il filtro con acqua o in lavastoviglie.

- 5 Rimontate il filtro nel contenitore della polvere e posizionate il coperchio su quest'ultimo (fig. 40).
- 6 Inserite nuovamente il contenitore della polvere nell'apposito vano e riposizionate il coperchio sul robot (fig. 41).

Attenzione: Assicuratevi sempre che il filtro sia presente nel contenitore della polvere. Se usate il robot senza inserire il filtro nel contenitore della polvere, il motore verrà danneggiato.

### **Pulizia di sensori, rotelle e spazzole laterali**

Per mantenere prestazioni di pulizia ottimali, pulite periodicamente i sensori per il rilevamento del vuoto, le rotelle e le spazzole laterali.

- 1 Assicuratevi che l'interruttore di alimentazione sia in posizione "off".
- 2 Capovolgete il robot su una superficie piana.
- 3 Utilizzate una spazzola a setole morbide (ad esempio, uno spazzolino da denti) per rimuovere polvere o lanugine dai sensori per il rilevamento del vuoto. Controllate inoltre che sporcizia e lanugine non blocchino l'apertura di aspirazione (fig. 42).

*Nota: È importante che puliate i sensori di rilevamento del vuoto regolarmente. Se i sensori sono sporchi, il robot potrebbe non rilevare le differenze di altezza.*

- 4 Per rimuovere polvere e lanugine dalla rotella anteriore e dalle rotelle laterali, utilizzate una spazzola a setole morbide (ad esempio, uno spazzolino da denti) (fig. 43).
- 5 Per pulire le spazzole laterali, afferratele per le setole ed estraetele dai relativi perni (fig. 44).
- 6 Rimuovete lanugine, capelli e fili dal perno e dalla spazzola laterale con una spazzola morbida (ad esempio uno spazzolino da denti) o un panno (fig. 45).
- 7 Controllate le spazzole laterali e la parte inferiore del robot per rimuovere eventuali oggetti appuntiti che potrebbero danneggiare il pavimento.

### **Sostituzione**

Potete ordinare parti di ricambio e accessori sul sito [www.shop.philips.com/service](http://www.shop.philips.com/service) o presso il vostro rivenditore Philips. Potete inoltre contattare il Centro Assistenza Clienti Philips del vostro Paese.

### **Sostituzione del filtro**

Sostituire il filtro se è molto sporco o danneggiato. Potete ordinare un nuovo filtro con il numero d'ordine CP0108. Per istruzioni sulla rimozione e l'inserimento del filtro nel contenitore della polvere, consultare la sezione "Svuotamento e pulizia del contenitore della polvere" nel capitolo "Pulizia e manutenzione".

### **Sostituzione delle spazzole laterali**

---

Per assicurare risultati di pulizia ottimali, dopo un certo periodo di utilizzo, sostituite le spazzole laterali.

*Nota: sostituite sempre le spazzole laterali quando notate segni di usura o danni. Consigliamo inoltre di sostituire entrambe le spazzole laterali contemporaneamente. Potete ordinare un set di spazzole laterali di ricambio con il numero d'ordine CP0107.*

- 1** Assicuratevi che l'interruttore on/off si trovi in posizione "off".
- 2** Per sostituire le spazzole laterali, afferrate le vecchie spazzole tenendole per le setole ed estraetele dai relativi perni.
- 3** Inserite le nuove spazzole laterali sui perni (fig. 11).

### **Sostituzione della batteria ricaricabile**

---

Sostituite la batteria ricaricabile quando non può più essere ricaricata o quando si scarica frequentemente. Potete ordinare una nuova batteria ricaricabile con il numero d'ordine CP0111 per il modello FC8710 e con il numero d'ordine CP0110 per il modello FC8700.

- 1** Lasciate il robot in funzione finché la batteria ricaricabile non si scarica completamente prima di rimuoverla e smaltirla.
- 2** Svitare le viti del coperchio del vano batteria (fig. 46).
- 3** Rimuovete il coperchio del vano batteria (fig. 47).
- 4** Posizionate la nuova batteria ricaricabile nell'apposito vano, rimettete il coperchio del vano batteria e serrate le viti (fig. 48).

*Nota: accertatevi che l'etichetta della batteria sia rivolta verso l'alto e che i connettori siano rivolti nella direzione corretta.*

- 5** Riposizionate il coperchio del vano batteria sul robot e serratelo con le viti.

### **Sostituzione della batteria del telecomando**

---

Il telecomando (FC8710) funziona con una batteria a bottone CR2025. Sostituite la batteria quando il robot non risponde più alla pressione dei tasti del telecomando.

- 1** Tenete il telecomando capovolto. Premete il pulsante di rilascio sullo scomparto della batteria e allo stesso tempo estraete lo scomparto della batteria dal telecomando facendolo scorrere (fig. 49).
- 2** Rimuovete la batteria vuota dal relativo scomparto e inseritene una nuova. Quindi, fate scorrere nuovamente lo scomparto della batteria nel telecomando (fig. 50).



## Risoluzione dei problemi

Questo capitolo riassume i problemi più comuni che potreste riscontrare con l'apparecchio. Se non riuscite a risolvere il problema con le informazioni riportate sotto, visitate il sito [www.philips.com/support](http://www.philips.com/support) per un elenco di domande frequenti o contattate il centro assistenza clienti del vostro paese.

Problema	Causa	Soluzione
Il robot non si avvia quando si preme il pulsante on/off.	La batteria ricaricabile è scarica.	Caricate la batteria (vedere il capitolo "Predisposizione dell'apparecchio").
	Lo spinotto è ancora inserito nella presa del robot.	Il robot non funziona tramite alimentazione di rete, ma solo con la batteria ricaricabile. Scollegate quindi sempre l'adattatore dal robot e dall'alimentazione prima dell'uso.
La spia di avviso lampeggia rapidamente.	Una o entrambe le rotelle sono incastrate.	Impostate l'interruttore di alimentazione su "off". Rimuovete la lanugine, i capelli, i fili o i cavi incastrati intorno alla sospensione delle rotelle.
	Una o entrambe le spazzole laterali sono incastrate.	Pulite le spazzole laterali (consultare il capitolo "Pulizia e manutenzione").
	Il coperchio superiore non è inserito o non è chiuso correttamente.	Quando il coperchio superiore non è inserito o non è chiuso correttamente, il robot non funziona. Posizionate il coperchio superiore sul robot chiudendolo correttamente.
	Il paraurti è incastrato.	Premete il pulsante on/off. Sollevate il robot in modo da liberare il paraurti. Allontanate il robot dall'ostacolo e premete il pulsante on/off per riprendere le operazioni di pulizia.
	Il robot è stato sollevato durante la sessione di pulizia.	Premete il pulsante on/off. Posizionate il robot sul pavimento. Premete quindi di nuovo il pulsante on/off per riprendere il ciclo di pulizia.
Il robot non pulisce correttamente.	Le setole di una o entrambe le spazzole laterali sono storte o piegate.	Immergete la spazzola o le spazzole in acqua calda per alcuni minuti. Se questo non riporta le setole alla loro forma corretta, sostituite le spazzole laterali (vedere il capitolo "Sostituzione").
	Il filtro nel contenitore della polvere è sporco.	Pulite il filtro nel contenitore della polvere con un panno o uno spazzolino a setole morbide.
		Se non riuscite a pulire il filtro, sostituitelo con uno nuovo. Vi consigliamo di sostituire il filtro almeno una volta l'anno.
	L'apertura di aspirazione nella parte inferiore del contenitore della polvere è ostruita.	Pulite l'apertura di aspirazione (vedere il capitolo "Pulizia e manutenzione").

Problema	Causa	Soluzione
	Nella ruota anteriore sono incastrati capelli e sporcizia.	Pulite la ruota anteriore (consultare il capitolo "Pulizia e manutenzione").
	Il robot sta pulendo una superficie nera o scura che causa l'attivazione dei sensori di rilevamento del vuoto e, quindi, movimenti insoliti nel robot.	Premete il pulsante on/off e spostate il robot su una superficie dal colore più chiaro. Se il problema continua a verificarsi anche su quest'altra superficie, consultate il sito Web <a href="http://www.philips.com/support">www.philips.com/support</a> o contattate il Centro Assistenza Clienti del vostro Paese.
	Il robot sta pulendo un pavimento che riflette una luce del sole piuttosto intensa, causando l'attivazione dei sensori di rilevamento del vuoto e, quindi, movimenti insoliti nel robot.	Chiudete le tende per attenuare l'ingresso della luce del sole nella stanza.
Non è più possibile caricare la batteria ricaricabile oppure si scarica molto velocemente.	La batteria ricaricabile ha terminato la sua durata.	Sostituite la batteria (vedere il capitolo "Sostituzione").
La batteria del telecomando si scarica troppo velocemente.	Il tipo di batteria inserito potrebbe non essere adatto.	Per il telecomando, inserite una batteria a bottone CR2025. Se il problema persiste, accedete al sito Web <a href="http://www.philips.com/support">www.philips.com/support</a> o contattate il Centro Assistenza Clienti del vostro Paese.

## Introductie

Gefeliciteerd met uw aankoop en welkom bij Philips! Als u volledig wilt profiteren van de ondersteuning die Philips biedt, registreer uw product dan op [www.philips.com/welcome](http://www.philips.com/welcome).

## Uw robot (fig. 1)

- 1 Bovenklep
- 2 Handgreep van het deksel van de stofbak
- 3 Deksel van stofbak
- 4 Filter
- 5 Stofbak
- 6 Ventilator
- 7 Bumper
- 8 Aan/uitknop (robot inschakelen of op stand-by zetten)
- 9 Display
- 10 Aan/uitknop (robot in- of uitschakelen)
- 11 Voorwiel
- 12 Assen voor zijborstels
- 13 Valsensoren
- 14 Wielen
- 15 Accuholte
- 16 Zuigopening
- 17 Opladbare batterij
- 18 Kap van de accuholte
- 19 Schroeven
- 20 Zijborstels
- 21 Accuhouder
- 22 Afstandsbediening (FC8710)
- 23 Docking station
- 24 Adapter
- 25 Kleine stekker

## Display en afstandsbediening

### Display

- 1 Waarschuwingsindicator (fig. 2)
- 2 Aan/uitindicator
- 3 Indicator voor volle stofbak

### Afstandsbediening (FC8710)

- 1 Navigatieknoppen en aan/uit (fig. 3)
- 2 Dockingknop
- 3 Knop voor reinigingstijd
- 4 Knoppen voor reinigingsmodus

## Hoe uw robot werkt

### Wat uw robot schoonmaakt

Deze robot is uitgerust met functies die u helpen de vloeren in uw huis schoon te maken. De robot is met name geschikt voor het schoonmaken van harde vloeren, zoals houten of betegelde vloeren of linoleumvloeren. De robot kan problemen ondervinden bij het schoonmaken van zachte vloeren, zoals tapijt of vloerkleden. Als u de robot op een tapijt of vloerkleed gebruikt, blijft u dan de eerste keer in de buurt om te zien of de robot deze vloeren kan schoonmaken. Houd de robot ook in de gaten als u deze op zwarte en glanzende harde vloeren gebruikt.

## Hoe uw robot schoonmaakt

---

### Reinigingssysteem

De robot heeft een 2-fasenreinigingssysteem om uw vloeren efficiënt te stofzuigen.

- Dankzij de twee zijborstels kan de robot in hoeken en langs muren schoonmaken. Ze helpen ook om stof van de vloer los te maken en dit richting de zuigopening te verplaatsen (fig. 4).
- Door de zuigkracht van de robot wordt los stof opgenomen en via de zuigopening naar de stofbak vervoerd (fig. 5).

### Schoonmaakpatronen

In de automatische reinigingsmodus maakt de robot gebruik van een automatische volgorde van schoonmaakpatronen om elk gebied van de kamer optimaal te reinigen. De gebruikte schoonmaakpatronen zijn:

- 1 Z-patroon of zigzagpatroon
- 2 Willekeurig patroon
- 3 Muurpatroon
- 4 Spiraalvormig patroon

In de automatische modus gebruikt de robot deze patronen in een vaste volgorde:

- 1 Z-patroon (fig. 6)
- 2 Willekeurig patroon (fig. 7)
- 3 Muurpatroon (fig. 8)
- 4 Spiraalvormig patroon (fig. 9)

Wanneer de robot deze serie patronen heeft uitgevoerd, begint de robot weer in het Z-patroon te bewegen. De robot blijft deze serie patronen volgen om de kamer te stofzuigen tot de accu leeg is of tot de robot handmatig wordt uitgeschakeld.

*Opmerking: U kunt elke modus ook afzonderlijk selecteren door op de desbetreffende knop op de afstandsbediening (FC8710) te drukken. Raadpleeg voor meer informatie het gedeelte 'Reinigingsmodi' van het hoofdstuk 'Uw robot gebruiken'.*

## Hoe uw robot hoogteverschillen vermijdt

---

- De robot heeft drie valsensoren aan de onderkant. Deze valsensoren worden gebruikt om hoogteverschillen te signaleren en te vermijden, zoals trappenhuizen (fig. 10).

*Opmerking: Het is normaal dat de robot zich iets over de rand van een hoogteverschil beweegt, omdat de valsensor aan de voorzijde zich achter de bumper bevindt.*

Let op: In bepaalde gevallen kunnen de valsensoren een trap of ander hoogteverschil niet op tijd detecteren. Houd de robot daarom de eerste paar keren dat u het apparaat gebruikt goed in de gaten, vooral wanneer u de robot in de buurt van een trap of een ander hoogteverschil gebruikt.

## Voor het eerste gebruik

### De zijborstels bevestigen

---

- 1** Pak de zijborstels uit en plaats de robot ondersteboven op een tafel of op de vloer.
- 2** Duw de zijborstels op de assen op de onderkant van de robot (fig. 11).

*Opmerking: Zorg ervoor dat u de zijborstels goed bevestigt. Duw ze op de assen tot u ze op hun plaats hoort klikken.*

### Het beschermstrookje van de afstandsbediening verwijderen

---

De afstandsbediening (FC8710) werkt op een CR2025-knoopcelbatterij. De batterij wordt beschermd met een strookje, dat moet worden verwijderd voordat u het apparaat gebruikt.

- 1 Trek het beschermstrookje uit het batterijvak van de afstandsbediening (fig. 12).
- De afstandsbediening is nu klaar voor gebruik.

## Klaarmaken voor gebruik

### Het docking station plaatsen

- 1 Steek de kleine stekker van de adapter in de aansluiting op het docking station (1) in en steek de adapter in het stopcontact (2). Het display van het docking station licht op (fig. 13).
- 2 Plaats het docking station op een vlakke, horizontale vloer tegen de muur (fig. 14).

*Opmerking: Zorg ervoor dat er 80 cm van de voorkant, 30 cm van de rechterkant en 100 cm van de linkerkant van het docking station geen obstakels of hoogteverschillen zijn.*

### Opladen

Wanneer u het apparaat voor de eerste keer oplaadt en wanneer de accu van de robot leeg is, duurt het opladen vier uur.

Uw robot kan op twee manieren worden opgeladen:

- Op het docking station, handmatig of automatisch tijdens gebruik;
- Door de robot rechtstreeks aan te sluiten op netvoeding

*Opmerking: Wanneer de accu volledig is opgeladen, kan de robot maximaal 100 minuten reinigen.*

### Opladen op het docking station

- 1 Plaats de robot op het aangesloten docking station (fig. 15).
- 2 Druk op de aan/uitknop om de robot in te schakelen (fig. 16).
- 3 De aan/uitindicator op het display begint te knipperen (fig. 17).
- 4 Wanneer de accu volledig is opgeladen, stopt de aan/uitindicator op het display met knipperen (fig. 18).

### Automatisch opladen tijdens gebruik

- 1 Wanneer de robot klaar is met stofzuigen of wanneer nog maar 15% van het accuvermogen over is, keert de robot automatisch terug naar het docking station om op te laden. Wanneer de robot naar het docking station terugkeert, knippert de aan/uitindicator snel (fig. 19).
- 2 Wanneer de accu volledig is opgeladen, stopt de batterij-indicator op het display van de robot met knipperen.

*Opmerking: De robot keert alleen automatisch naar het docking station terug wanneer het apparaat vanaf het docking station is gestart.*

### Rechtstreeks opladen met netvoeding

- 1 Steek de kleine stekker van de adapter in de aansluiting op de robot (1). Sluit de adapter aan op een stopcontact (2) (fig. 20).
- 2 Druk op de aan/uitknop om de robot in te schakelen.
- 3 Wanneer de robot goed op netvoeding is aangesloten, begint de aan/uitindicator te knipperen. Dit geeft aan dat de robot wordt opgeladen.
- 4 Wanneer de accu volledig is opgeladen, stopt de aan/uitindicator van de robot met knipperen.

### De kamer klaarmaken voor een schoonmaakbeurt

- Haal alle losse en kwetsbare objecten van de vloer voordat u de robot start voor de schoonmaakbeurt (fig. 21).

**Uw robot gebruiken****Starten en stoppen**

- 1** Druk op de aan/uitknop (fig. 22).
  - U kunt op de aan/uitknop op het apparaat drukken.
  - U kunt ook op de aan/uitknop op de afstandsbediening (FC8710) drukken (fig. 23).

*Tip: Als u op de aan/uitknop op het docking station drukt terwijl de robot wordt opgeladen, begint de robot met schoonmaken zodra de accu vol is (fig. 24).*

- 2** De aan/uitindicator knippert langzaam en de robot begint met schoonmaken (fig. 25).
- 3** De robot maakt schoon in de reinigingsmodus Automatisch schoonmaken totdat de accu bijna leeg is. De robot volgt herhaalde combinaties van het Z-patroon, het willekeurige patroon, het muurpatroon en spiraalvormige bewegingen (fig. 26).

*Opmerking: Als u één modus wilt selecteren, drukt u op een van de modusknoppen op de afstandsbediening (FC8710). Raadpleeg het gedeelte 'Reinigingsmodus selecteren' voor meer informatie.*

- 4** Wanneer de accu bijna leeg is, begint de aan/uitindicator snel te knipperen en keert de robot terug naar het docking station om op te laden (fig. 19).
- 5** U kunt ook op de aan/uitknop drukken om de schoonmaakbeurt te onderbreken of te beëindigen. Als u vervolgens nogmaals op de aan/uitknop drukt en er zit nog genoeg energie in de accu, dan blijft de robot stofzuigen in de automatische modus.
- 6** Als u wilt dat de robot terugkeert naar het docking station zodra de accu bijna leeg is, drukt u op de dockingknop op de afstandsbediening (FC8710). (fig. 27)
  - De aan/uitindicator gaat branden en de robot keert terug naar het docking station (fig. 28).

*Opmerking: Als u de robot niet vanaf het docking station hebt gestart, keert het apparaat niet automatisch terug naar het docking station wanneer de accu bijna leeg is. Als er nog genoeg energie in de accu zit, kunt u op de dockingknop op de afstandsbediening drukken om de robot te laten terugkeren naar het docking station. Als de accu helemaal leeg is, plaatst u de robot handmatig op het docking station.*

**Reinigingsmodus selecteren (FC8710)**

Naast de automatische modus heeft deze robot vier afzonderlijke reinigingsmodi die kunnen worden geactiveerd door op de desbetreffende knop op de afstandsbediening te drukken.

**Z-patroon**

- In deze modus reinigt de robot door Z-vormige lussen door de kamer te maken om zo grote gebieden te reinigen (fig. 29).

**Willekeurig patroon**

- In deze modus reinigt de robot de vloer in een gemengd patroon van rechte en kruislingse bewegingen. (fig. 30)

**Muurmodus**

- In deze modus volgt de robot de muren van de kamer om het gebied naast de muren een extra schoonmaakbeurt te geven (fig. 31).

**Spiraapatroon**

- In deze modus maakt de robot een spiraalbeweging met de ventilator op turbosnelheid om een vuil oppervlak grondig te reinigen (fig. 32).

**Handmatig navigeren (FC8710)**

- 1** Met de pijltjestoetsen boven, onder, links en rechts van de aan/uitknop op de afstandsbediening kunt u de robot door de kamer navigeren (fig. 33).

*Opmerking: Druk niet op het pijltje omlaag als de robot dicht bij een hoogteverschil of een trap is.*

## De knoppen voor de reinigingstijd gebruiken

- Als u op de 24-uursknop op het docking station drukt, begint het docking station 24 uur tot de volgende schoonmaakbeurt af te tellen. Wanneer het aftellen is voltooid, begint de robot met schoonmaken totdat de accu bijna leeg, waarna de robot automatisch terugkeert naar het docking station om op te laden (fig. 34).
- Druk op de knop voor reinigingstijd op de afstandsbediening (FC8710) om ervoor te zorgen dat de robot 35 minuten schoonmaakt. Wanneer de robot klaar is, keert deze terug naar het docking station om op te laden (fig. 35).

## Indicatorsignalen en hun betekenis

De robot heeft een display met drie indicators: de waarschuwingsindicator, de aan/uitindicator en de 'stofbak vol'-indicator. In de onderstaande tabel wordt de betekenis van de indicatorsignalen uitgelegd.

Indicatorsignaal	Betekenis
De aan/uitindicator brandt ononderbroken.	De robot maakt schoon.
De aan/uitindicator knippert.	De accu is leeg.
De 'stofbak vol'-indicator knippert.	De stofbak is vol.
De waarschuwingsindicator knippert.	De robot is opgetild tijdens het schoonmaken.
	De bumper van de robot zit vast.
	Een wiel of zijborstel zit vast.
	De bovenklep ontbreekt of is niet goed gesloten.
	De robot kan het docking station niet vinden.

## Reiniging en onderhoud

### De stofbak legen en schoonmaken

Maak de stofbak leeg en maak deze schoon wanneer de 'stofbak vol'-indicator knippert.

- 1 Verwijder het bovendeksel (fig. 36).

*Opmerking: Zorg ervoor dat de aan/uitknop in de 'uit'-stand staat.*

- 2 Trek de handgreep van het stofbakdeksel omhoog en til de stofbak uit het stofbakcompartiment (fig. 37).

*Opmerking: Wanneer u de stofbak verwijdert of terugplaatst, let dan op dat u de bladen van de motorventilator niet beschadigt.*

- 3 Til het deksel voorzichtig van de stofbak en neem het filter uit de stofbak (fig. 38).
- 4 Schud de stofbak leeg boven een afvalbak. Reinig het filter en de binnenkant van de stofbak met een doek of een tandenborstel met zachte borstelharen. Maak ook de zuigopening aan de onderkant van de stofbak schoon (fig. 39).

Let op: Maak de stofbak en het filter niet schoon met water of in de vaatwasmachine.

- 5 Plaats het filter terug in de stofbak. Plaats vervolgens het deksel op de stofbak (fig. 40).
- 6 Plaats de stofbak terug in het stofbakcompartiment en plaats de bovenklep terug op de robot (fig. 41).

Let op: Zorg er altijd voor dat het filter in de stofbak is geplaatst. Als u de robot gebruikt zonder het filter in de stofbak, raakt de motor beschadigd.

### Sensoren, wielen en zijborstels schoonmaken

Voor een goede werking moeten de valsensoren, de wielen en de zijborstels van tijd tot tijd worden gereinigd.

- 1 Zorg ervoor dat de aan/uitknop in de 'uit'-stand staat.
- 2 Plaats de robot ondersteboven op een vlakke ondergrond.
- 3 Gebruik een borstel met zachte borstelharen (zoals een tandenborstel) om stof of pluisjes van de valsensoren te verwijderen. Controleer ook of de zuigmond wordt geblokkeerd door vuil of pluisjes (fig. 42).

*Opmerking: Het is belangrijk dat u de valsensoren regelmatig schoonmaakt. Als de valsensoren vuil zijn, kan het gebeuren dat de robot hoogteverschillen niet detecteert.*

- 4 Gebruik een borstel met zachte borstelharen (zoals een tandenborstel) om stof of pluisjes van het voorwiel en de zijwielen te verwijderen (fig. 43).
- 5 Om de zijborstels schoon te maken, trekt u ze aan de borstelharen uit de assen (fig. 44).
- 6 Gebruik een zachte borstel (zoals een tandenborstel) of een doek om pluisjes, haren en draden van de as en van de zijborstel te verwijderen (fig. 45).
- 7 Controleer de zijborstels en de onderkant van de robot op scherpe voorwerpen die schade aan uw vloer kunnen toebrengen.

### Vervanging

Ga naar [www.shop.philips.com/service](http://www.shop.philips.com/service) of naar uw Philips-dealer om reserveonderdelen of accessoires te bestellen. U kunt ook contact opnemen met het Philips Consumer Care Centre in uw land.

#### Het filter vervangen

Vervang het filter als het erg vuil of beschadigd is. U kunt een nieuw filter bestellen onder bestelnummer CP0108. Raadpleeg 'De stofbak legen en schoonmaken' in het hoofdstuk 'Schoonmaken en onderhoud' voor instructies voor het verwijderen van het oude filter en het plaatsen van een nieuw filter in de stofbak.

#### De zijborstels vervangen

Vervang de zijborstels na een tijd om ervoor te zorgen dat de robot goed blijft schoonmaken.

*Opmerking: Vervang de zijborstels altijd zodra zich tekenen van slijtage of beschadiging voordoen. We raden u ook aan om beide zijborstels tegelijkertijd te vervangen. U kunt reservezijborstels als set bestellen onder bestelnummer CP0107.*

- 1 Zorg ervoor dat de aan/uitknop in de 'uit'-stand staat.
- 2 Om de zijborstels te vervangen, trekt u ze aan de borstelharen uit de assen.
- 3 Duw nu de nieuwe zijborstels op de assen (fig. 11).

#### De accu vervangen

Vervang de accu wanneer deze niet meer oplaadt of snel leegraakt. U kunt een nieuwe accu bestellen onder bestelnummer CP0111 voor de FC8710 en bestelnummer CP0110 voor de FC8700.



- 1 Laat de robot werken tot de accu leeg is om ervoor te zorgen dat de accu volledig leeg is voordat u deze verwijdert en inlevert.
- 2 Verwijder de schroeven van de deksel van de accuholte (fig. 46).
- 3 Verwijder de deksel van de accuholte (fig. 47).
- 4 Plaats de nieuwe accu in de accuholte. Plaats de deksel van de accuholte terug en draai de schroeven aan (fig. 48).

*Opmerking: Zorg ervoor dat de opdruk op de accu naar boven wijst en dat de polen in de juiste richting wijzen.*

- 5 Plaats de deksel van de accuholte terug op de robot en bevestig deze met de schroeven.

### **De batterij van de afstandsbediening vervangen**

---

De afstandsbediening (FC8710) werkt op een CR2025-knoopcelbatterij. Vervang de batterij als de robot niet meer reageert wanneer u op de knoppen van de afstandsbediening drukt.

- 1 Houd de afstandsbediening ondersteboven. Druk op de ontgrendelknop op de batterijhouder en schuif tegelijkertijd de batterijhouder uit de afstandsbediening (fig. 49).
- 2 Verwijder de lege batterij en plaats een nieuwe batterij in de houder. Schuif de batterijhouder terug in de afstandsbediening (fig. 50).

**Problemen oplossen**

Dit hoofdstuk behandelt in het kort de problemen die u kunt tegenkomen tijdens het gebruik van dit apparaat. Als u het probleem niet kunt oplossen met de informatie hieronder, ga dan naar **www.philips.com/support** voor een lijst met veelgestelde vragen of neem contact op met het Consumer Care Centre in uw land.

Probleem	Oorzaak	Oplossing
De robot begint niet schoon te maken wanneer ik op de aan/uitknop druk.	De accu is leeg.	Laad de accu op (zie hoofdstuk 'Klaarmaken voor gebruik').
	De kleine stekker is nog in de aansluiting op de robot gestoken.	De robot werkt niet op netspanning, maar alleen op de accu. Koppel de adapter daarom altijd los van de robot en het stopcontact voordat u de robot gaat gebruiken.
De waarschuwingsindicator knippert snel.	Een of beide wielen zitten vast.	Druk op de aan/uitknop om de robot uit te schakelen. Verwijder de pluïsjes, haren of draden die zich rond de ophanging van het wiel hebben ophoopt.
	Een of beide zijborstels zitten vast.	Maak de zijborstelrols schoon (zie hoofdstuk 'Schoonmaken en onderhoud').
	De bovenklep ontbreekt of is niet goed gesloten.	Wanneer de bovenklep niet aanwezig is of niet goed is gesloten, werkt de robot niet. Plaats de bovenklep goed op de robot.
	De bumper zit vast.	Druk op de aan/uitknop. Til de robot op zodat de bumper vrijkomt. Plaats de robot op enige afstand van het obstakel en druk op de aan/uitknop om het schoonmaken te laten hervatten.
	De robot is opgetild tijdens het schoonmaken.	Druk op de aan/uitknop. Plaats de robot op de vloer. Druk vervolgens op de aan/uitknop om de robot het schoonmaken te laten hervatten.
De robot maakt goed niet schoon.	De borstelharen van een of beide zijborstels zijn verbogen of geknakt.	Laat de borstel of borstels even weken in warm water. Als hierdoor de borstelharen niet weer in de juiste vorm raken, vervangt u de zijborstels (raadpleeg het hoofdstuk 'Vervangen').
	Het filter in de stofbak is vuil.	Maak het filter in de stofbak schoon met een doek of een borstel met zachte borstelharen.
		Als u het filter niet kunt schoonmaken met een borstel, moet u het filter vervangen. We adviseren u het filter ten minste eens per jaar te vervangen.

Probleem	Oorzaak	Oplossing
	De zuigopening in de onderkant van de stofbak is verstopt.	Maak de zuigopening schoon (zie hoofdstuk 'Schoonmaken en onderhoud').
	Het voorwiel is door haar of ander vuil geblokkeerd.	Maak het voorwiel schoon (zie hoofdstuk 'Schoonmaken en onderhoud').
	De robot maakt een donker of zwart oppervlak schoon, waardoor de valsensoren worden geactiveerd. Daardoor beweegt de robot in een ongebruikelijk patroon.	Druk op de aan/uitknop en verplaats de robot vervolgens naar een stuk vloer dat lichter is van kleur. Als het probleem blijft optreden op lichter gekleurde vloeren, ga dan naar <a href="http://www.philips.com/support">www.philips.com/support</a> of neem contact op met het Consumer Care Centre in uw land.
	De robot maakt een vloer schoon die zonlicht sterk weerspiegelt. Hierdoor worden de valsensoren geactiveerd en beweegt de robot in een ongebruikelijk patroon.	Sluit de gordijnen om te voorkomen dat zonlicht op de vloer valt.
De accu kan niet meer worden opgeladen of raakt erg snel leeg.	De accu heeft het einde van de levensduur bereikt.	Vervang de accu (zie hoofdstuk 'Vervangen').
De batterij van de afstandsbediening raakt te snel leeg.	U hebt mogelijk niet het juiste type batterij geplaatst.	Voor de afstandsbediening is een CR2025-knoopcelbatterij vereist. Als het probleem zich blijft voordoen, ga dan naar <a href="http://www.philips.com/support">www.philips.com/support</a> of neem contact op met het Consumer Care Centre in uw land.

## Introdução

Parabéns pela sua compra e bem-vindo à Philips! Para tirar todo o partido da assistência fornecida pela Philips, registe o seu produto em [www.philips.com/welcome](http://www.philips.com/welcome).

## O seu robot (fig. 1)

- 1 Tampa superior
- 2 Pega da tampa do compartimento para o pó
- 3 Tampa do compartimento para o pó
- 4 Filtro
- 5 Compartimento para pó
- 6 Ventoinha
- 7 Protecção amortecedora
- 8 Botão ligar/desligar (liga o robot ou muda-o para o modo de espera)
- 9 Visor
- 10 Botão de alimentação (liga ou desliga o robot)
- 11 Roda frontal
- 12 Eixos das escovas laterais
- 13 Sensores de queda
- 14 Rodas
- 15 Cavidade da bateria
- 16 Abertura de sucção
- 17 Pilha recarregável
- 18 Tampa da cavidade da bateria
- 19 Parafusos
- 20 Escovas laterais
- 21 Compartimento da pilha
- 22 Telecomando (apenas FC8710)
- 23 Estação de base
- 24 Transformador
- 25 Ficha pequena

## Visor e telecomando

### Visor

- 1 Indicador de aviso (fig. 2)
- 2 Indicador de ligado/desligado
- 3 Indicador de compartimento para pó cheio

### Telecomando (apenas FC8710)

- 1 Botões de navegação e ligar/desligar (fig. 3)
- 2 Botão da base
- 3 Botão do tempo de limpeza
- 4 Botões dos modos de limpeza

## Como o seu robot funciona

### O que o seu robot limpa

Este robot está equipado com funcionalidades que o tornam num produto de limpeza apropriado para o ajudar a limpar o chão de sua casa.

O robot é especialmente adequado para a limpeza de pavimentos, como chão de madeira, tijoleira ou linóleo. Podem surgir algumas dificuldades na limpeza de superfícies macias, como carpetes ou tapetes. Se utilizar o robot numa carpete ou num tapete, permaneça próximo deste na primeira

utilização para verificar se o robot consegue limpar este tipo de superfície. O robot também tem de ser supervisionado quando utilizado em pavimentos pretos e brilhantes.

## Como o seu robot limpa

### Sistema de limpeza

- seu robot tem um sistema de limpeza de 2 níveis para limpar o chão eficazmente.
- As duas escovas laterais ajudam o robot a limpar nos cantos e ao longo das paredes. Estas também ajudam a eliminar sujidade solta do chão e movê-la em direcção à abertura de sucção (fig. 4).
- A potência de sucção do robot recolhe sujidade solta e transporta-a pela abertura de sucção para o compartimento para pó (fig. 5).

### Padrões de limpeza

No modo de limpeza automático, o robot utiliza uma sequência automática de padrões de limpeza para limpar cada área da divisão de forma optimizada. Os padrões de limpeza utilizados são:

- 1 Padrão em Z ou em zig-zague
- 2 Padrão aleatório
- 3 Padrão de seguimento de paredes
- 4 Padrão em espiral

Durante a limpeza automática, o robot utiliza estes padrões numa sequência fixa:

- 1 Padrão em Z (fig. 6)
- 2 Padrão aleatório (fig. 7)
- 3 Padrão de seguimento de paredes (fig. 8)
- 4 Padrão em espiral (fig. 9)

Quando o robot completar esta sequência de padrões, começa novamente a mover-se no padrão em Z. O robot continua a utilizar esta sequência de padrões para limpar a divisão até a bateria recarregável estar vazia ou até este ser desligado manualmente.

*Nota: Também pode seleccionar um modo individualmente, premindo o botão correspondente no telecomando (FC8710). Para mais informações, consulte o capítulo “Utilizar o robot”, secção “Modos de limpeza”.*

## Como o seu robot evita diferenças de altura

- O robot possui três sensores de queda na sua parte inferior. Este utiliza estes sensores de queda para detectar e evitar diferenças de altura, como escadarias (fig. 10).

*Nota: É normal que o robot se desloque ligeiramente para além da extremidade de uma diferença de altura, visto que o sensor de queda frontal está localizado atrás da protecção amortecedora.*

**Atenção:** Em alguns casos, os sensores de queda podem não detectar uma escadaria ou outras diferenças de altura atempadamente. Por isso, controle o robot cuidadosamente durante as primeiras utilizações e quando o usar em áreas próximas de escadarias ou de outras diferenças de altura.

## Antes da primeira utilização

### Montar as escovas laterais

- 1** Retire as escovas laterais da embalagem, volte o robot ao contrário e pouse-o sobre uma mesa ou no chão.
- 2** Introduza as escovas laterais nos eixos na parte inferior do robot (fig. 11).

*Nota: Assegure-se de que encaixa as escovas laterais correctamente. Pressione-as sobre o eixo até as ouvir encaixar na posição correcta com um estalido.*

### Retirar a patilha de protecção do telecomando

O telecomando (apenas FC8710) funciona com uma pilha CR2025 tipo botão. Esta pilha é protegida com uma patilha de protecção que tem de ser retirada antes da utilização.

- 1 Puxe a patilha de protecção da pilha para fora do compartimento da pilha no telecomando (fig. 12).
- 2 Agora, o telecomando está pronto a utilizar.

### Preparar para a utilização

#### Instalar a estação de base

- 1 Introduza a ficha pequena do transformador na tomada da estação de base (1) e ligue o transformador à tomada eléctrica (2). O visor da estação de base acende-se (fig. 13).
- 2 Coloque a estação de base numa área do chão horizontal e nivelada, encostada à parede (fig. 14).

*Nota: Assegure-se de que não há obstáculos ou diferenças de altura a uma distância de 80 cm à frente, 30 cm para a direita e 100 cm para a esquerda da estação de base.*

#### Carregamento

Quando carregar pela primeira vez e quando a bateria recarregável do robot estiver vazia, o tempo de carregamento é de quatro horas.

O seu robot pode ser carregado de duas formas:

- Na estação de base, manualmente ou automaticamente durante a utilização;
- Através da ligação directa do robot à alimentação

*Nota: Quando a bateria recarregável está completamente carregada, o seu robot pode limpar durante até 100 minutos.*

#### Carregamento na estação de base

- 1 Coloque o robot na estação de base ligada à tomada (fig. 15).
- 2 Prima o botão de alimentação para ligar o robot (fig. 16).
- 3 O indicador ligado/desligado no visor fica intermitente (fig. 17).
- 4 Quando a bateria recarregável está completamente carregada, pára a intermitência do indicador ligado/desligado no visor (fig. 18).

#### Carregamento automático durante a utilização

- 1 Quando o robot acabar de limpar ou quando tiver apenas 15% de carga restante na bateria, este regressa automaticamente à estação de base para recarregar. Quando o robot regressa à estação de base, o indicador ligado/desligado apresenta uma intermitência rápida (fig. 19).
- 2 Quando a bateria recarregável está completamente carregada, pára a intermitência do indicador de bateria no visor do robot.

*Nota: O robot só regressa à estação de base automaticamente, se tiver começado a limpar a partir da estação de base.*

#### Carregar directamente na corrente eléctrica

- 1 Insira a ficha pequena do transformador na tomada no robot (1). Ligue o transformador a uma tomada eléctrica (2) (fig. 20).
- 2 Prima o botão de alimentação para ligar o robot.

- 3 Quando o robot é ligado à alimentação correctamente, o indicador ligado/desligado fica intermitente. Isto indica que o robot está a carregar.
- 4 Quando a bateria recarregável está completamente carregada, pára a intermitência do indicador ligado/desligado do robot.

### Preparar a divisão para uma limpeza

- Antes de iniciar a limpeza com o robot, assegure-se de que remove todos os objectos soltos e frágeis do chão (fig. 21).

## Utilizar o robot

### Iniciar e parar

- 1 Prima o botão para ligar/desligar (fig. 22).
  - Pode premir o botão ligar/desligar no robot.
  - Também pode premir o botão ligar/desligar no telecomando (apenas FC8710) (fig. 23).

*Sugestão: Se premir o botão ligar/desligar na estação de base enquanto o robot está a carregar, o robot começa a limpar assim que a bateria recarregável estiver carregada (fig. 24).*

- 2 O indicador ligado/desligado apresenta uma intermitência lenta e o robot começa a limpar (fig. 25).
- 3 O robot limpa no modo de limpeza automático até a bateria ficar com pouca carga. No modo de limpeza automático, este segue sequências repetidas de padrão em Z, aleatório, de seguimento de paredes e de movimentos em espiral (fig. 26).

*Nota: Para seleccionar um modo individual, prima um dos botões de modo no telecomando (FC8710). Consulte a secção “Seleção do modo de limpeza” para obter mais detalhes.*

- 4 Quando a bateria tiver pouca carga, o indicador ligado/desligado apresenta uma intermitência rápida e o robot regressa à estação de base para carregar (fig. 19).
- 5 Também pode premir o botão ligar/desligar para interromper ou parar a limpeza. Se premir novamente o botão ligar/desligar e ainda existir energia suficiente na bateria recarregável, o robot continua a limpar no modo de limpeza automático.
- 6 Para o robot regressar à estação de base antes de a bateria recarregável ficar com pouca carga, prima o botão da base no telecomando (FC8710). (fig. 27)
  - O indicador ligado/desligado acende-se e o robot regressa à estação de base (fig. 28).

*Nota: Se não tiver iniciado o robot a partir da estação de base, este não regressa automaticamente à estação de base quando a bateria recarregável tiver pouca carga. Se ainda existir energia suficiente na bateria recarregável, pode premir o botão da base no telecomando para o robot regressar à estação de base. Se a bateria recarregável estiver completamente vazia, tem de colocar o robot na estação de base manualmente.*

### Seleção do modo de limpeza (FC8710)

Para além do modo de limpeza automático, este robot tem quatro modos de limpeza individuais que podem ser activados premindo o respectivo botão no telecomando.

#### Modo de padrão em Z

- No modo de padrão em Z, o robot limpa descrevendo movimentos em forma de Z pela divisão para limpar áreas grandes (fig. 29)

#### Modo aleatório

- Neste modo, o robot limpa a divisão com um padrão combinado, composto por movimentos em linha recta e cruzados. (fig. 30)

**Modo de seguimento de paredes**

- Neste modo, o robot segue as paredes da divisão para assegurar uma limpeza extra das áreas junto às paredes (fig. 31).

**Modo em espiral**

- Neste modo, o robot descreve um movimento em espiral com a ventoinha à velocidade turbo para limpar cuidadosamente uma área suja (fig. 32).

**Orientação manual (FC8710)**

- 1 Utilize os botões de setas para cima, para baixo, para a esquerda e para a direita do botão ligar/desligar no telecomando para deslocar no robot pela divisão (fig. 33).

*Nota: Não pressione a seta para baixo quando o robot estiver próximo de uma diferença de altura ou uma escadaria.*

**Utilização dos botões do tempo de limpeza**

- Se premir o botão de 24h na estação de base, a estação de base inicia a contagem decrescente de 24 horas até à próxima limpeza. Quando a contagem decrescente terminar, o robot começa a limpar até a bateria ficar com pouca carga e, em seguida, regressa automaticamente à estação de base para recarregar (fig. 34).
- Prima o botão do tempo de limpeza no telecomando (FC8710) para regular o robot para limpar durante 35 minutos. Quando o robot terminar, este regressa à estação de base para recarregar (fig. 35).

**Sinais do indicador e seu significado**

O robot tem um visor com três indicadores: o indicador de aviso, o indicador de ligado/desligado e o indicador de compartimento para pó cheio. A tabela abaixo explica o significado dos sinais emitidos por estes indicadores.

Sinal do indicador	Significado
○ indicador de ligado/desligado mantém-se continuamente aceso.	○ robot está a limpar.
○ indicador de ligado/desligado fica intermitente.	A bateria recarregável tem pouca carga.
○ indicador de compartimento para pó cheio fica intermitente.	○ compartimento para pó está cheio.
○ indicador de aviso fica intermitente.	○ robot foi levantado enquanto estava a limpar. A protecção amortecedora do robot está presa.
	Uma roda ou uma escova lateral está presa.
	A tampa superior não está colocada ou não está fechada correctamente.
	○ robot não consegue encontrar a estação de base.

**Limpeza e manutenção****Esvaziar e limpar o compartimento para pó**

Esvazie e limpe o compartimento para pó quando o indicador do compartimento para pó cheio ficar intermitente.



- 1 Retire a tampa superior (fig. 36).

*Nota: Certifique-se de que o botão de alimentação está na posição desligada.*

- 2 Puxe para cima a pega da tampa do compartimento para pó e retire o compartimento para pó da respectiva divisão (fig. 37).

*Nota: Ao retirar ou reintroduzir o compartimento para pó, tenha cuidado para não danificar as lamelas do ventilador do motor.*

- 3 Levante cuidadosamente a tampa do compartimento para pó e retire o filtro (fig. 38).
- 4 Sacuda o compartimento para pó sobre um caixote de lixo para o esvaziar. Limpe o filtro e o interior do compartimento para pó com um pano ou uma escova de dentes com cerdas macias. Limpe também a abertura de sucção na parte inferior do compartimento para pó (fig. 39).

Atenção: Não limpe o compartimento para pó e o filtro com água, nem os lave na máquina de lavar a loiça.

- 5 Volte a colocar o filtro no compartimento para pó. Em seguida, coloque a tampa no compartimento para pó (fig. 40).
- 6 Volte a colocar o compartimento para pó na respectiva divisão e volte a colocar a tampa superior no robot (fig. 41).

Atenção: Assegure-se sempre de que o filtro se encontra dentro do compartimento para pó. Se utilizar o robot sem o filtro dentro do compartimento para pó, o motor será danificado.

### **Limpar sensores, rodas e escovas laterais**

---

Para manter um bom desempenho de limpeza, tem de limpar os sensores de queda, as rodas e as escovas laterais ocasionalmente.

- 1 Certifique-se de que o botão de alimentação está na posição desligada.
- 2 Volte o robot ao contrário e pouse-o sobre uma superfície plana.
- 3 Utilize uma escova com cerdas macias (por exemplo, uma escova de dentes) para remover pó ou cotão dos sensores de queda. Verifique também se há sujidade ou cotão a bloquear a abertura de sucção (fig. 42).

*Nota: É importante limpar os sensores de queda regularmente. Se os sensores de queda estiverem sujos, o robot pode não conseguir detectar as diferenças de altura.*

- 4 Utilize uma escova com cerdas macias (por exemplo, uma escova de dentes) para remover pó ou cotão da roda dianteira e das rodas laterais (fig. 43).
- 5 Para limpar as escovas laterais, agarre-as pelas cerdas e puxe-as para fora dos seus eixos (fig. 44).
- 6 Retire cotão, cabelos e linhas do eixo e da escova lateral com uma escova macia (por ex. uma escova de dentes) ou um pano (fig. 45).
- 7 Verifique se existe algum objecto afiado nas escovas laterais e na parte inferior do robot, que possa danificar o seu chão.

## Substituição

Pode encomendar peças sobressalentes e acessórios em [www.shop.philips.com/service](http://www.shop.philips.com/service) ou no seu revendedor Philips. Também pode contactar o Centro de Apoio ao Cliente da Philips no seu país.

### Substituir o filtro

Substitua o filtro se estiver muito sujo ou danificado. Pode encomendar um filtro novo com o número de encomenda CP0108. Consulte “Esvaziar e limpar o compartimento para pó” no capítulo “Limpeza e manutenção” para obter instruções sobre como retirar o filtro do compartimento para pó e como colocá-lo no compartimento para pó.

### Substituir as escovas laterais

Substitua as escovas laterais ocasionalmente para assegurar bons resultados de limpeza.

*Nota: Substitua sempre as escovas laterais quando detectar sinais de desgaste ou danos. Recomendamos também que substitua ambas as escovas laterais em simultâneo. Pode encomendar as escovas laterais de substituição como um conjunto com o número de encomenda CP0107.*

- 1 Certifique-se de que o botão ligar/desligar está na posição desligada.
- 2 Para substituir as escovas laterais, agarre nas escovas laterais usadas pelas cerdas e puxe-as para fora dos respectivos eixos.
- 3 Insira as novas escovas laterais nos eixos (fig. 11).

### Substituir a bateria recarregável

Substitua a bateria recarregável quando não for possível voltar a carregá-la ou quando esta ficar sem energia rapidamente. Pode encomendar uma nova bateria recarregável com o número de encomenda CP0111 para o modelo FC8710 e o número CP0110 para o modelo FC8700.

- 1 Deixe o robot funcionar até a bateria recarregável ficar vazia para se assegurar de que a bateria recarregável está completamente descarregada antes de a remover e eliminar.
- 2 Desaperte os parafusos da tampa da cavidade da bateria (fig. 46).
- 3 Remova a tampa da cavidade da bateria (fig. 47).
- 4 Coloque a nova bateria recarregável na cavidade correspondente, volte a colocar a tampa na cavidade da bateria e aperte os parafusos (fig. 48).

*Nota: Certifique-se de que a impressão na bateria fica voltada para cima e que os conectores ficam voltados na direcção certa.*

- 5 Coloque novamente a tampa da cavidade da bateria no robot e fixe-a com os parafusos.

### Substituir a pilha do telecomando

O telecomando (FC8710) funciona com uma pilha CR2025 tipo botão. Substitua a pilha quando o robot deixar de responder às activações dos botões no telecomando.

- 1 Volte o telecomando ao contrário. Pressione o botão de libertação do compartimento da pilha e, em simultâneo, deslize o suporte da bateria para fora do telecomando (fig. 49).
- 2 Retire a pilha vazia do compartimento da pilha e coloque a nova pilha no compartimento correspondente. Em seguida, deslize o compartimento da pilha novamente para o interior do telecomando (fig. 50).

## Resolução de problemas

Este capítulo resume os problemas mais comuns que podem surgir neste aparelho. Se não conseguir resolver o problema com as informações fornecidas a seguir, visite [www.philips.com/](http://www.philips.com/)

**support** para consultar uma lista de perguntas frequentes ou contacte o Centro de Assistência ao Cliente no seu país.

Problema	Causa	Solução
O robot não começa a limpar quando primo o botão ligar/desligar.	A bateria recarregável está vazia.	Carregue a bateria recarregável (consulte o capítulo "Preparar para a utilização").
	A ficha pequena ainda está inserida na tomada no robot.	O robot não trabalha se estiver ligado à corrente eléctrica. Este trabalha apenas com a energia da bateria recarregável. Por isso, desligue sempre o transformador do robot e da corrente eléctrica antes de utilizar.
O indicador de aviso apresenta uma intermitência rápida.	Uma ou ambas as rodas são presas.	Regule o botão de alimentação na posição desligada. Retire cotão, cabelos, linhas ou fios que estejam presos à volta da suspensão da roda.
	Uma ou ambas as escovas laterais estão bloqueadas.	Limpe as escovas laterais (consulte o capítulo "Limpeza e manutenção").
	A tampa superior não está colocada ou não está fechada correctamente.	Quando a tampa superior não está colocada ou não está fechada correctamente, o robot não funciona. Coloque a tampa superior correctamente no robot.
	A protecção amortecedora está bloqueada.	Prima o botão ligar/desligar. Levante o robot para soltar a protecção amortecedora. Coloque o robot a alguma distância do obstáculo e prima o botão ligar/desligar para retomar a limpeza.
	O robot foi levantado enquanto estava a limpar.	Prima o botão ligar/desligar. Coloque o robot no chão. Em seguida, prima o botão ligar/desligar para o robot retomar a limpeza.
O robot não limpa correctamente.	As cerdas de uma ou de ambas as escovas laterais estão curvadas ou dobradas.	Demolhe a escova ou escovas em água quente durante algum tempo. Se isto não restaurar o formato normal das cerdas, substitua as escovas laterais (consulte o capítulo "Substituição").
	O filtro no compartimento para pó está sujo.	Limpe o filtro no compartimento para pó com um pano ou uma escova de dentes de cerdas macias.
		Se a escovagem não ajudar a limpar o filtro, substitua-o por um novo. Recomendamos a substituição do filtro, no mínimo, uma vez por ano.

Problema	Causa	Solução
	A abertura de sucção na parte inferior do compartimento para pó está obstruída.	Limpe a abertura de sucção (consulte o capítulo "Limpeza e manutenção").
	A roda frontal está bloqueada com cabelo ou outra sujidade.	Limpe a roda frontal (consulte o capítulo "Limpeza e manutenção").
	O robot está a limpar uma superfície escura ou preta, que acciona os sensores de queda. Isto provoca um padrão anormal de movimento do robot.	Prima o botão ligar/desligar e, em seguida, desloque o robot para uma área do chão com uma cor mais clara. Se o problema persistir em áreas do chão com uma cor mais clara, visite <a href="http://www.philips.com/support">www.philips.com/support</a> ou contacte o Centro de Assistência ao Cliente no seu país.
	O robot está a limpar uma superfície com um reflexo forte da luz do sol. Isto acciona os sensores de queda e provoca um padrão anormal de movimento do robot.	Feche as cortinas para impedir que a luz do sol entre na divisão.
Não é possível carregar a bateria recarregável ou a energia desta acaba muito rapidamente.	A bateria recarregável alcançou o fim da sua vida útil.	Substitua a bateria recarregável (consulte o capítulo "Substituição").
A pilha do telecomando fica sem carga com demasiada rapidez.	Talvez não tenha introduzido o tipo certo de pilha.	O telecomando necessita de pilha CR2025 tipo botão. Se o problema persistir, visite <a href="http://www.philips.com/support">www.philips.com/support</a> ou contacte o Centro de Assistência ao Cliente no seu país.

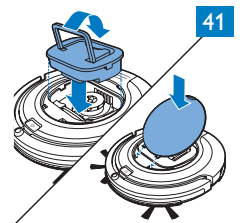
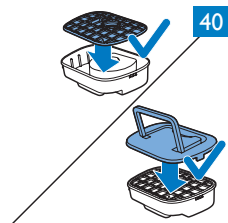
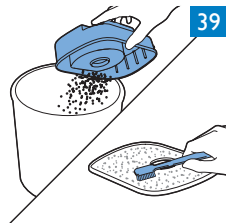
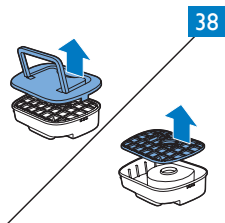
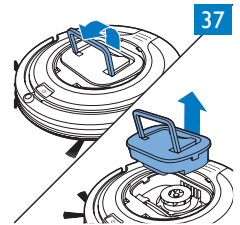
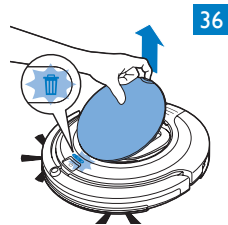
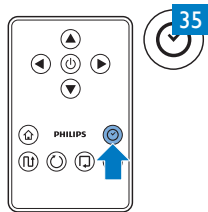
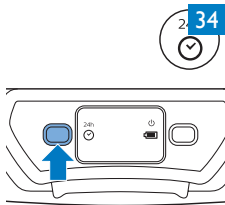
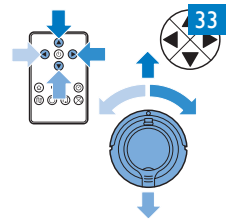
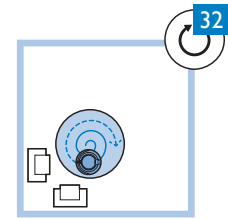
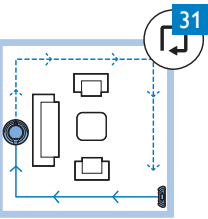
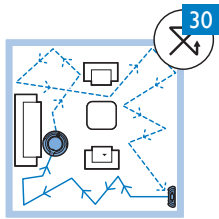
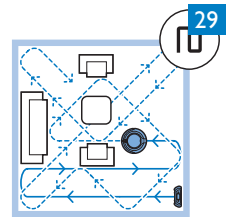
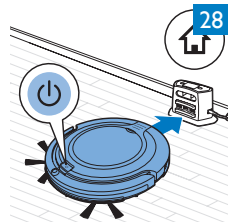
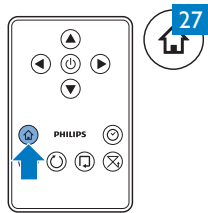
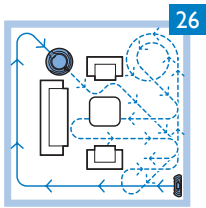
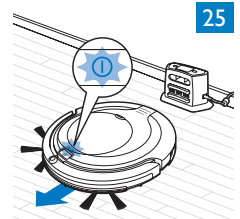
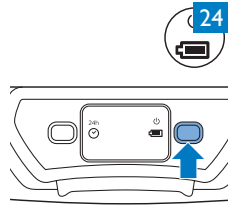
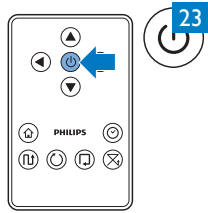
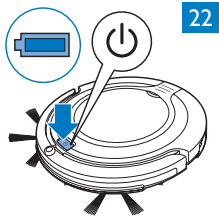

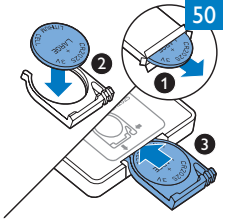
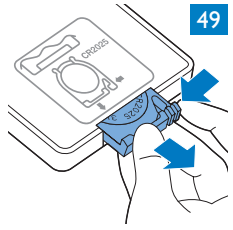
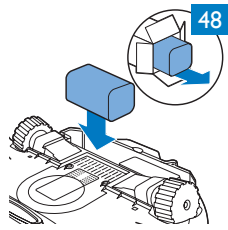
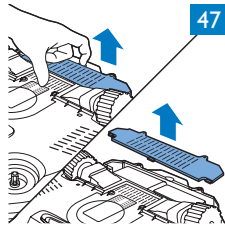
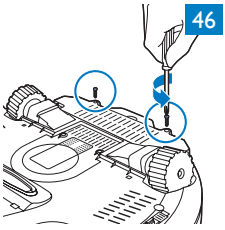
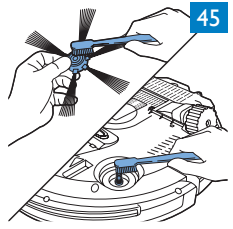
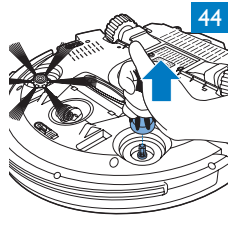
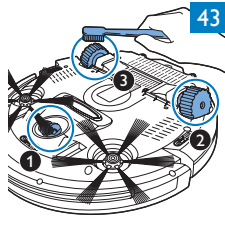
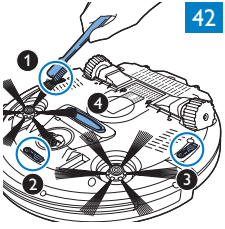

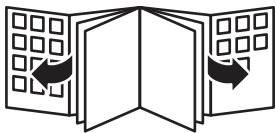



[www.philips.com](http://www.philips.com)

 100% recycled paper  
100% papier recyclé

4222.003.4136.1