

HD8829



**PHILIPS**



**English 5**  
**Polski 35**

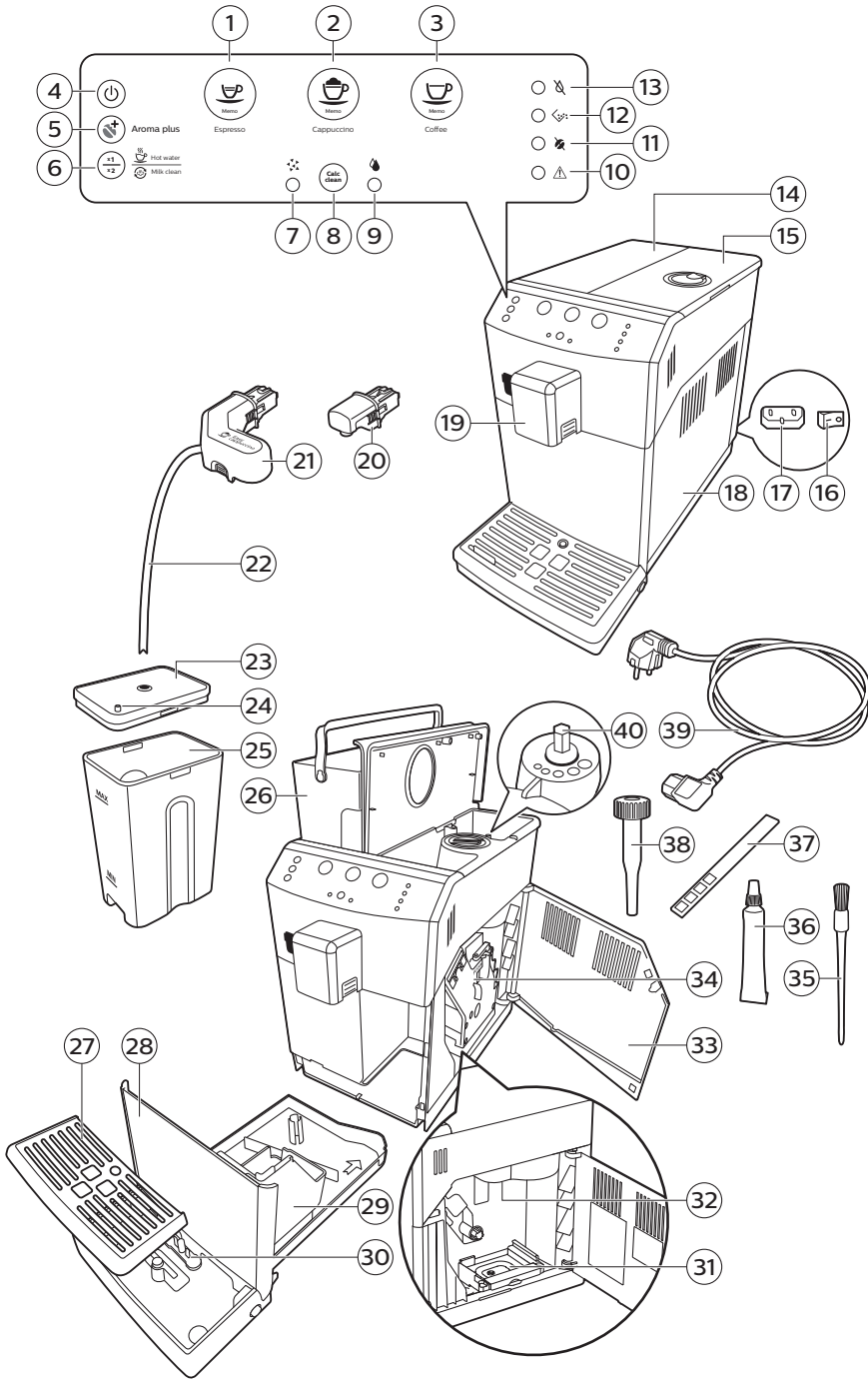

# Contents

Introduction	6
Important	6
Warning	6
Caution	7
Electromagnetic fields (EMF)	7
Machine overview (Fig. 1)	7
First installation	8
Circuit priming	10
Automatic rinsing cycle	10
Manual rinsing cycle	11
Measuring the water hardness	12
Installing the Intenza+ water filter	12
Using the machine	14
Beverage types and lengths	14
Adjusting the coffee dispensing spout	14
Brewing coffee	14
Brewing 1 cup of espresso and coffee	14
Brewing 2 cups of espresso and coffee	15
How to place and remove the automatic milk frother	15
Brewing cappuccino	16
Frothing milk	16
Hot water	17
Inserting and removing the hot water dispensing spout	17
Dispensing hot water	17
Adjusting quantity and taste	17
Saeco Adapting System	17
Activating the aroma plus function	18
Adjusting coffee length with the MEMO function	18
Adjusting the cappuccino volume with the MEMO function	18
Adjusting the grinder settings	18
Maintenance and care	19
Cleaning the drip tray and the coffee grounds container	19
Cleaning the brew group	19
Lubrication	21
Quick clean of the milk system	22
Daily cleaning of the automatic milk frother	22
Monthly cleaning of the automatic milk frother	22
Descaling	24
Descaling procedure	25
Interruption of the descaling cycle	26
Meaning of light signals	26
Troubleshooting	30
Recycling	33
Guarantee and support	33
Ordering maintenance products	33
Technical specifications	33

## Introduction

Congratulations on your purchase of a Philips fully automatic coffee machine with Automatic Milk Frother! To fully benefit from the support that Philips offers, please register your product at [www.philips.com/welcome](http://www.philips.com/welcome). The machine is suitable for preparing espresso coffee using whole coffee beans. You can use the automatic milk frother to prepare perfect cappuccino in a quick and easy way. In this user manual you will find all the information you need to install, use, clean and descale your machine.

If you experience any future problems with your machine or have other questions, have a look on our support page at [www.philips.com/support](http://www.philips.com/support). Here you can find all detailed information on cleaning and maintenance, frequently asked questions, support movies and the user manuals.

## Important

This machine is equipped with safety features. Nevertheless, read and follow the safety instructions carefully and only use the machine as described in these instructions, to avoid accidental injury or damage due to improper use of the machine. Keep this user manual for future reference.

## Warning

- Connect the machine to a wall socket with a voltage matching the technical specifications of the machine.
- Connect the machine to an earthed wall socket.
- Do not let the power cord hang over the edge of a table or counter, or touch hot surfaces.
- Never immerse the machine, mains plug or power cord in water (danger of electrical shock).
- Do not pour liquids on the power cord connector.
- Never direct the hot water jet towards body parts: danger of burns.
- Do not touch hot surfaces. Use handles and knobs.
- Switch off the machine with the main switch located on the back and remove the mains plug from the socket:
  - If a malfunction occurs.
  - If the machine will not be used for a long time.
  - Before cleaning the machine.
- Pull on the plug, not on the power cord.
- Do not touch the mains plug with wet hands.
- Do not use the machine if the mains plug, the power cord or the machine itself is damaged.
- Do not make any modifications to the machine or its power cord.
- Only have repairs carried out by a service center authorized by Philips to avoid a hazard.
- The machine should not be used by children younger than 8 years old.

- This machine can be used by children aged from 8 years and above and by persons with reduced physical, sensory or mental capabilities or lack of experience and knowledge if they have been given supervision or instruction concerning use of the machine in a safe way and if they understand the hazards involved.
- Cleaning and user maintenance shall not be made by children unless they are older than 8 and supervised.
- Keep the machine and its cord out of the reach of children aged less than 8 years.
- Children should be supervised to ensure that they do not play with the machine.
- Never insert fingers or other objects in the coffee grinder.

## Caution

- This machine is intended for normal household use only. It is not intended for use in environments such as staff kitchens of shops, offices, farms or other work environments.
- Always put the machine on a flat and stable surface. Keep it in upright position, also during transport.
- Do not place the machine on a hotplate or directly next to a hot oven, heater or similar source of heat.
- Only put roasted coffee beans in the bean hopper. If ground coffee, instant coffee, raw coffee beans or any other substance is put in the coffee bean hopper, it may cause damage to the machine.
- Let the machine cool down before inserting or removing any parts. The heating surfaces may retain residual heat after use.
- Never fill the water tank with warm, hot or sparkling water, as this may cause damage to the water tank and the machine.
- Never use souring pads, abrasive cleaning agents or aggressive liquids such as petrol or acetone to clean the machine. Simply use a soft cloth dampened with water.
- Descale your machine regularly. The machine indicates when descaling is needed. Not doing this will make your appliance stop working properly. In this case repair is not covered under your guarantee.
- Do not keep the machine at temperatures below 0°C. Water left in the heating system may freeze and cause damage.
- Do not leave water in the water tank when the machine is not used over a long period of time. The water can be contaminated. Use fresh water every time you use the machine.

## Electromagnetic fields (EMF)

This Philips appliance complies with all applicable standards and regulations regarding exposure to electromagnetic fields.

## Machine overview (Fig. 1)

- 1 ESPRESSO button
- 2 CAPPUCCINO button
- 3 COFFEE button

- 4 ON/OFF button
- 5 AROMA STRENGTH button
- 6 HOT WATER/ MILK CLEAN button
- 7 Descaling cycle light
- 8 CALC CLEAN button
- 9 Rinse cycle light
- 10 General warning light
- 11 No coffee light
- 12 Empty coffee grounds container light
- 13 No water light
- 14 Lid of the water tank
- 15 Lid of the bean hopper
- 16 Main switch
- 17 Socket for cord
- 18 Service door
- 19 Coffee dispensing spout
- 20 Hot water dispensing spout
- 21 Automatic milk frother
- 22 Suction tube
- 23 Top of the milk carafe
- 24 Pin on top of the milk carafe
- 25 Milk carafe
- 26 Water tank
- 27 Drip tray cover
- 28 Drip tray
- 29 Coffee grounds container
- 30 Drip tray full indicator
- 31 Coffee residues drawer
- 32 Coffee exit duct
- 33 Inside of service door with cleaning instructions
- 34 Brew group
- 35 Cleaning brush
- 36 Grease
- 37 Water hardness tester
- 38 Multifunctional tool
- 39 Cord
- 40 Grinder adjustment knob

## First installation

This machine has been tested with coffee. Although it has been carefully cleaned, there may be some coffee residues left. We guarantee, however, that the machine is absolutely new. Like with most full-automatic machines, you first need to brew some coffees to enable the machine to complete its self-adjustment and get the best tasting coffee.

- 1** Remove all packaging material from the machine.
- 2** Place the machine on a table or worktop away from the tap, the sink and heat sources.

Note: Leave at least 15 cm of free space above, behind and on both sides of the machine.

Note: This machine may only be operated by a properly trained person. Never let the machine operate unattended.



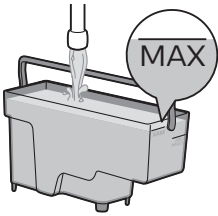
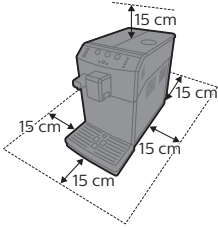

- 3 Rinse the water tank. Fill the water tank with fresh water to the MAX level indication.

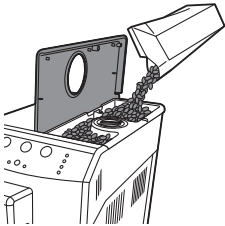

- 4 Open the lid of the bean hopper. Fill the bean hopper with coffee beans and close the lid.

Note: Do not overfill the bean hopper to avoid damage to the grinder.

**Caution: Only use espresso beans. Never use ground coffee, unroasted coffee beans or caramelized coffee beans, as this may cause damage to the machine.**

Note: Do not add pre-ground coffee, water or coffee beans in the coffee exit duct.

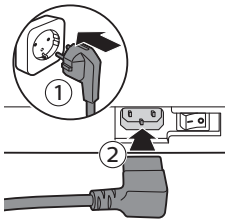

- 5 Insert mains plug into a wall socket (1) and insert the small plug into the socket located on the back of the machine (2).

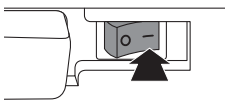

- 6 Set the main switch to the ON position to switch on the machine.  
7 Insert the hot water dispensing spout.

## 10 English

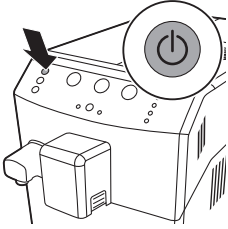

8 Press the ON/OFF button to switch on the machine.

### Circuit priming

During the initial heat-up process, fresh water flows through the internal circuit to heat up the machine. This takes a few seconds.

- 1 Place a container under the hot water dispensing spout.
- 2 The no water light and the general warning light flash simultaneously.
  - The ESPRESSO button light lights up.

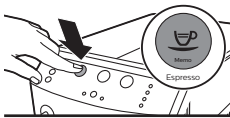

3 Press the Espresso button.

- The machine is heating up and the ESPRESSO, CAPPUCCINO and COFFEE buttons flash simultaneously.



### Automatic rinsing cycle

When the machine has heated up, it performs an automatic rinsing cycle to clean the internal circuit with fresh water. Water flows from the coffee spout.

- 1 Place a container under the coffee dispensing spout.
  - The ESPRESSO, CAPPUCCINO and COFFEE buttons flash simultaneously.
  - The cycle ends automatically.



- The ESPRESSO, CAPPUCCINO, COFFEE and HOT WATER/MILK CLEAN buttons light up continuously.

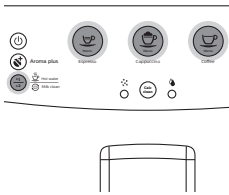

## Manual rinsing cycle

During the manual rinsing cycle, the machine brews one cup of coffee to prepare the inner circuit for use.

- 1 Place a container under the coffee dispensing spout.

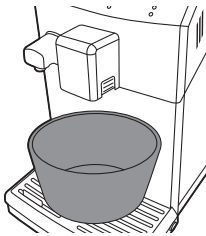

- 2 Make sure the ESPRESSO, CAPPUCCINO, COFFEE and HOT WATER/MILK CLEAN buttons light up continuously.

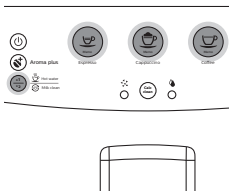

- 3 Press the COFFEE button.
  - The machine starts to brew a cup of coffee to prepare the inner circuit for use. This coffee is not drinkable.
- 4 Empty the cup after the brewing cycle is finished.
- 5 Place a container under the hot water dispensing spout.

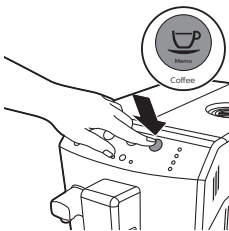

- 6 Press the HOT WATER/MILK CLEAN button once. The machine starts dispensing water.
  - The HOT WATER/MILK CLEAN button flashes slowly.
- 7 Let the machine brew hot water until the no water light lights up continuously.

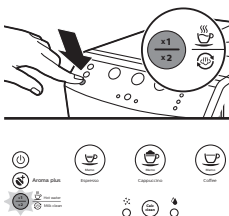

Note: If you want to stop the manual rinsing cycle, press the HOT WATER/MILK CLEAN button; to restart press the HOT WATER/MILK CLEAN button again.

- 8 Fill the water tank with fresh water up to the MAX indication  
The machine is ready for use.

Note: The automatic rinsing cycle starts when the machine has been in stand-by mode, or switched off, for more than 30 minutes. When you have not used the machine for 2 or more weeks, you will need to perform a manual rinse cycle.

## Measuring the water hardness

To be able to adjust the machine settings to the water in your region, please measure the water hardness with the water hardness strip supplied.

- 1 Immerse the water hardness test strip (supplied with the machine) in fresh water for 1 second.
- 2 Remove the water hardness strip and wait for 1 minute.

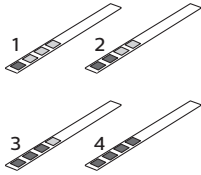

- 3 Check how many squares have changed into the red color and check the water hardness in below table.

numbers of red squares	value to be set	water hardness
1/2	A	very soft water/ soft water
3	B	hard water
4	C	very hard water

## Installing the Intenza+ water filter

We advise you to install the Intenza+ water filter as this prevents scale build-up in your machine. You can buy the Intenza+ water filter separately. For more details, see chapter 'Guarantee and support', section 'Ordering maintenance products'.

Note: Replace the INTENZA+ filter after 2 months.

- 1 Remove the small white filter from the water tank and store it in a dry place.

Note: Please keep the small white filter for future use. You will need it for the descaling process.

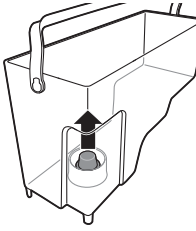

- 2** Remove the filter from its packaging and immerse it in cold water with the opening pointing upwards. Press the sides of the filter gently to let out the air bubbles.

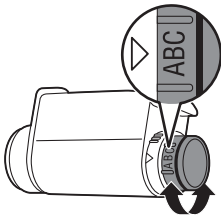

- 3** Turn the knob of the filter to the setting that corresponds to the water hardness of the area you live in.
- Very soft water/ soft water
  - Hard water (default)
  - Very hard water

Note: You can test the water hardness with a water hardness test strip.

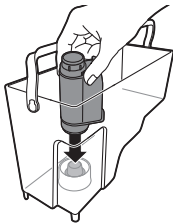

- 4** Place the filter in the empty water tank. Press it down until it cannot move any further.
- 5** Fill the water tank with fresh water up to the MAX indication and slide it into the machine.
- 6** Check if the ESPRESSO, CAPPUCCINO, COFFEE and HOT WATER/MILK CLEAN buttons light up continuously.



- 7** Insert the hot water dispensing spout and press the HOT WATER/MILK CLEAN button once. The HOT WATER/MILK CLEAN button flashes.
- Let the machine dispense hot water until the water tank is empty.
  - The no water light lights up continuously.
- 8** Refill the water tank with fresh water up to the MAX level and place it back into the machine.



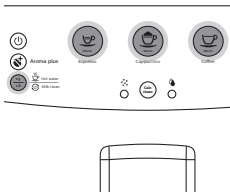

- The ESPRESSO, CAPPUCCINO, COFFEE and HOT WATER/MILK CLEAN buttons light up continuously. The machine is ready for use.

## Using the machine

### Beverage types and lengths

Beverage name	Description
Espresso	Coffee with thick crema served in a small cup
Cappuccino	1/3 espresso, 1/3 hot milk and 1/3 milk foam served in a large cup
Coffee	Regular cup of coffee for a larger cup
Milk froth	Hot milk with foam

Beverage name	Standard length	Length range
Espresso	40 ml	20 - 230 ml
Coffee	120 ml	20 - 230 ml

Note: The lengths stated above are approximate values.

### Adjusting the coffee dispensing spout

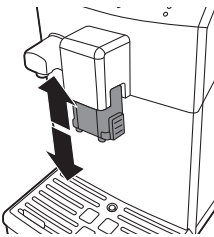

The machine can be used to dispense different coffee types in cups or glasses of different sizes. To adjust the height of the coffee dispensing spout to the size of the cup or glass, slide the spout up or down.

## Brewing coffee

### Brewing 1 cup of espresso and coffee

- 1 Place a cup under the coffee dispensing spout.
- 2 Press the ESPRESSO or COFFEE button once to brew the selected coffee.
  - The button of the selected beverage flashes slowly.

- 3 The machine stops brewing when the preset level is reached.

Note: If you want to stop the brewing process before the machine has finished dispensing the preset coffee volume, press the previously selected beverage button.

### Brewing 2 cups of espresso and coffee

- 1 Place two cups under the coffee dispensing spout.
- 2 Press the ESPRESSO or COFFEE button twice to brew the selected coffee.
  - The button of the selected beverage flashes twice quickly.

The machine grinds and doses automatically the correct amount of coffee. Brewing two cups of a beverage requires two grinding and brewing cycles the machine carries out automatically.

- 3 The machine stops brewing when the preset level is reached.

Note: If you want to stop the brewing process before the machine has finished dispensing the preset coffee volume, press the previously selected beverage button.

## How to place and remove the automatic milk frother

Note: Do not force the automatic milk frother while inserting it.

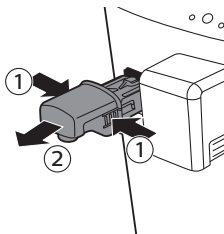

- 1 If the hot water dispensing spout is installed, press the release buttons on both sides of the hot water dispensing spout (1) and remove it (2).

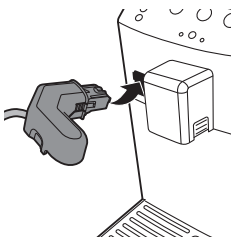

- 2 Slightly tilt the automatic milk frother and insert it all the way into the guides of the machine.

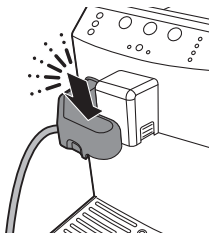

- 3 Push the automatic milk frother downwards while turning it until it locks into the machine.

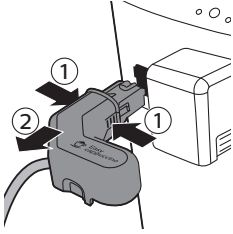

- 4 To remove the automatic milk frother, press the release buttons on both sides of the automatic milk frother, lift it slightly and pull to remove it.

### Brewing cappuccino

**Warning: Danger of scalding! Dispensing may be preceded by small jets of hot water. Wait until the end of the brewing cycle with removing the automatic milk frother.**

**Caution: Steam and hot milk may spray out of the milk froth dispensing spout at the start of the brewing cycle.**

Note: Use cold milk (at a temperature of approximately 5°C/41°F) with a protein content of at least 3% to ensure an optimal frothing result. You can use whole milk or semi-skimmed milk. It is also possible to use skimmed milk, soy milk and lactose free milk.

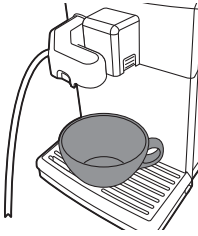

- 1 Place a large cup under both the automatic milk frother and the coffee dispensing spout.
- 2 Remove the lid of the milk carafe and pour the milk in the milk carafe. Close the lid of the milk carafe.

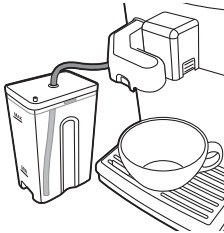

- 3 Insert the other end of the suction tube into the milk carafe till the bottom of the milk container.



- 4 Press the CAPPUCCINO button.
  - The machine dispenses first the milk and then coffee.
- 5 Remove the milk tube connector from the automatic milk frother.
- 6 Plug the milk connector to the pin on the milk container lid and put the milk container in the fridge.

Note: After brewing a milk-based beverage perform a quick clean of the milk circuit. Dispense hot water for 5 seconds, see chapter 'Maintenance and care', section 'Quick clean of the milk system'.

### Frothing milk

- 1 Place a large cup under the automatic milk frother.
- 2 Remove the lid of the milk carafe and pour the milk in the milk carafe. Close the lid of the milk carafe.
- 3 Insert the other end of the suction tube into the milk carafe till the bottom of the milk carafe.
- 4 Press the HOT WATER/MILK CLEAN button twice.



- The HOT WATER/MILK CLEAN button flashes twice.

5 Press the HOT WATER/MILK CLEAN button once to stop frothing.

Note: after dispensing a milk based beverage perform a quick clean of the milk circuit. dispense hot water for about 5 seconds, see chapter 'Maintenance and care', section 'Daily cleaning of the automatic milk frother'.

## Hot water

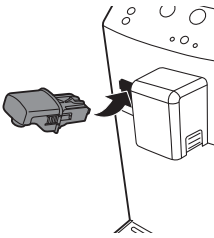

### Inserting and removing the hot water dispensing spout

To insert the hot water dispensing spout:

- 1 Tilt the hot water dispensing spout slightly and insert it into the machine.
- 2 Press and turn the hot water dispensing spout downwards to lock it in the machine.

To remove the hot water spout:

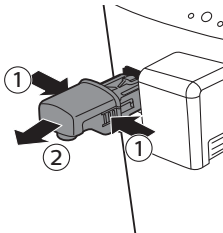

- 1 Press the release buttons on the sides of the hot water dispensing spout to unlock it.
- 2 Lift the hot water dispensing spout slightly and pull it out of the machine.

### Dispensing hot water

**Caution: Steam and hot water may spray out of the hot water dispensing spout when brewing starts. Wait until the cycle has ended before removing the hot water dispensing spout.**

- 1 Place a cup under the hot water dispensing spout.
- 2 Press the HOT WATER/MILK CLEAN button once.
  - The HOT WATER/MILK CLEAN button flashes slowly.
  - Hot water dispensing starts automatically.
- 3 Press the HOT WATER/MILK CLEAN button once to stop hot water dispensing.

## Adjusting quantity and taste

### Saeco Adapting System

Coffee is a natural product and its characteristics may vary according to origin, blend and roasting. The machine is equipped with a self-adjustment system that allows it to get the best taste out of your favorite coffee beans. It regulates itself after brewing some coffees.

## Activating the aroma plus function

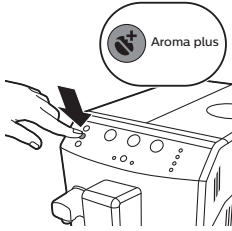

To get a stronger coffee, press the aroma plus button. The aroma plus button is backlit when the aroma plus function is active.

## Adjusting coffee length with the MEMO function

You can adjust the quantity of beverage brewed according to your taste and to the size of the cups.

- 1 Place a cup under the coffee dispensing spout.
- 2 To adjust the length of espresso, press and hold the ESPRESSO button until the ESPRESSO button flashes quickly. Release the ESPRESSO button, the machine is in the programming mode.
  - The machine brews an espresso.
- 3 Press the ESPRESSO button when the cup contains the desired amount of espresso.

The ESPRESSO button is programmed: every time it is pressed, the machine will brew espresso in the amount set. To set the length of coffee follow the same procedure: press and hold the button of the beverage and press the same beverage button when the desired amount is in the cup.

## Adjusting the cappuccino volume with the MEMO function

You can adjust the cappuccino volume according to your taste and to the size of the cups. The cappuccino button can be programmed.

- 1 Place a cup under both the automatic milk frother and coffee dispensing spout.
- 2 To adjust the cappuccino volume, press and hold the CAPPUCCINO button until the CAPPUCCINO button flashes quickly. Release the CAPPUCCINO button, the machine is in the programming mode.
- 3 The machine dispenses first the milk. Press the CAPPUCCINO button when the cup contains the desired amount of milk.
- 4 The machine dispenses the coffee. Press the CAPPUCCINO button another time when the cup contains the desired amount of coffee.

## Adjusting the grinder settings

You can adjust the grinder settings with the grinder adjustment key. At each setting selected, the ceramic coffee grinder guarantees a perfectly even grind for every cup of coffee you brew. It preserves the full coffee aroma and delivers the perfect taste to every cup.

Note: You can only adjust the grinder settings when the machine is grinding coffee beans.

- 1 Place a cup under the coffee dispensing spout.

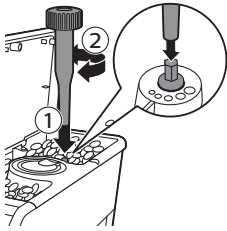

- 2 Open the lid of the bean hopper.
- 3 Press the Espresso button.
- 4 When the grinder starts grinding, place the grinder adjustment key on the grinder adjustment knob (1). Push and turn to the left or to the right (2).
  - There are 5 different grinder settings you can choose from. The smaller the dot the stronger the coffee.

**Caution: Do not turn the grinder adjustment knob more than one notch at a time to prevent damage to the grinder.**

## Maintenance and care

Maintenance of your machine is important to prolong the life of your machine and to ensure optimum quality and taste of your coffee.

### Cleaning the drip tray and the coffee grounds container

- The drip tray is full when the drip tray full indicator pops up through the drip tray. Empty and clean the drip tray every day.

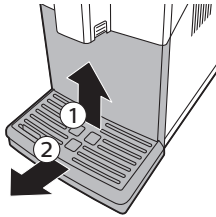

- 1 Pull the drip tray out of the machine.
- 2 Remove the coffee grounds container while the machine is switched on. The counter does not reset if you remove the coffee grounds container when the machine is switched off.
- 3 Empty and rinse the drip tray under the tap.
- 4 Place the coffee grounds container back in the drip tray.
- 5 Slide the drip tray back into the machine until it locks into position with a click.

### Cleaning the water tank

- 1 Remove the water tank from the machine and rinse it with fresh water periodically.
- 2 Fill the water tank with fresh water up to the MAX level indication and place it back in the machine.

### Cleaning the coffee compartments

- Clean the bean hopper with a dry cloth once a month.

### Cleaning the brew group

#### Weekly cleaning of the brew group

- 1 Remove the drip tray with the coffee grounds container.
- 2 Empty the drip tray and rinse it under the tap.
- 3 Empty the coffee grounds container and rinse it under a lukewarm tap.
- 4 Switch off the machine and unplug it.
- 5 Open the service door.
- 6 Press the PUSH button (1) and pull at the grip of the brew group to remove it from the machine (2).

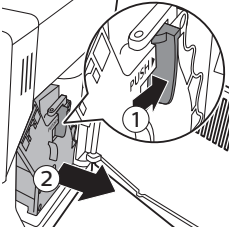

7 Clean the coffee exit duct thoroughly with the provided tool. Insert it as indicated in the figure.

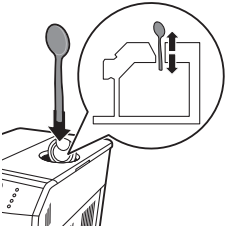
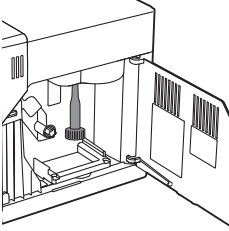

8 Clean the coffee exit duct thoroughly with a spoon handle. Insert it as indicated in the figure.

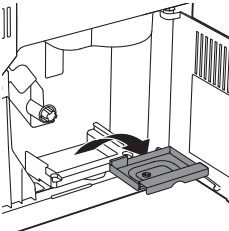

9 Remove the coffee residues container, empty it and rinse it under a lukewarm tap. Let it dry and then reinsert it.

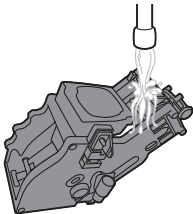

10 Rinse the brew group thoroughly with lukewarm water. Clean the upper filter carefully.

**Caution: Do not clean the brew group in the dishwasher and do not use washing-up liquid or a cleaning agent to clean it. This may cause the brew group to malfunction and may have a negative effect on the coffee taste.**

11 Let the brew group air-dry thoroughly.

Note: Do not dry the brew group with a cloth to prevent fibers from collecting inside the brew group.

12 Clean the inside of the machine with a soft damp cloth.

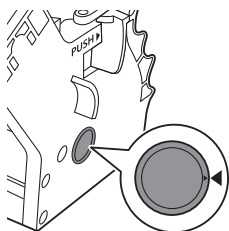

**13** Before you slide the brew group back into the machine, make sure the two reference signs on the side match. If they do not match, perform the following step:

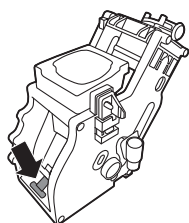

- Make sure the lever is in contact with the base of the brew group.

**14** Make sure that the locking hook of the brew group is in the correct position.

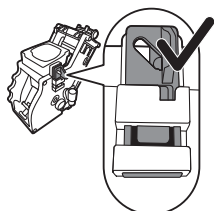

- To position the hook correctly, push it upwards until it is in uppermost position.

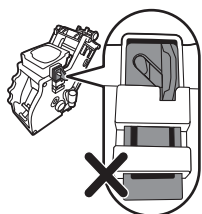

- The hook is not correctly positioned if it is still in bottommost position.

**15** Slide the brew group back into the machine along the guiding rails on the sides until it locks into position with a click.

**Caution: Do not press the PUSH button.**

**16** Close the service door.

### Lubrication

For optimal performance of the machine you have to lubricate the brew group. See table below for the lubrication frequency. For support visit our website: [www.philips.com/support](http://www.philips.com/support).

Type of usage	Nr of daily products	Lubrication frequency
Low	1-5	Every 4 months
Normal	6-10	Every 2 months
Heavy	>10	Monthly

**1** Switch off the machine and unplug it.

**2** Remove the brew group and rinse it under a lukewarm tap as described in section 'Weekly cleaning of the brew group'.

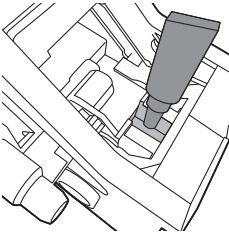

- 3 Apply a thin layer of grease around the shaft in the bottom of the brew group.

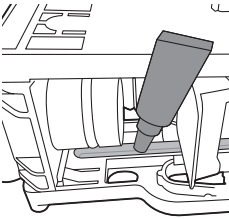

- 4 Apply a thin layer of grease to the rails on both sides (see figure).
- 5 Insert the brew group as described in section 'Weekly cleaning of the brew group'.

You can use the grease tube multiple times.

### Quick clean of the milk system

Note: After brewing a cappuccino perform a quick clean of the milk system.

- 1 Place a cup under the automatic milk frother.
- 2 Press the HOT WATER/MILK CLEAN button once.
- 3 Dispense hot water for 5 seconds.
- 4 Press the HOT WATER/MILK CLEAN button once to stop hot water dispensing.

### Daily cleaning of the automatic milk frother

- 1 Place a cup under the automatic milk frother.
- 2 Insert the suction tube in a cup with fresh water.
- 3 Press the HOT WATER/MILK CLEAN button twice.
  - The button flashes twice.
- 4 The machine dispenses hot water and steam.
- 5 Dispense hot water for 5 seconds and press the HOT WATER/MILK CLEAN button once to stop hot water dispensing.

### Monthly cleaning of the automatic milk frother

- 1 Insert the automatic milk frother, see chapter 'Using the machine', section 'How to place and remove the automatic milk frother'.
- 2 Pour the contents of the milk circuit cleaner sachet in the milk carafe. Then fill the milk carafe with water up to the MAX level indication.
- 3 Insert the suction tube into the milk carafe.
- 4 Place a large container (1.5 l) under the automatic milk frother.

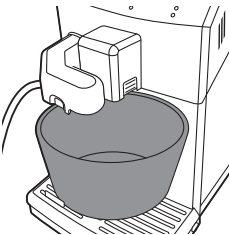

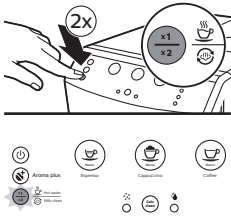

- 5 Press the HOT WATER/MILK CLEAN button twice.
    - The HOT WATER/MILK CLEAN button flashes.
  - 6 When the machine has dispensed the cleaning solution, press the HOT WATER/MILK CLEAN button to stop the dispensing.
  - 7 Rinse the milk carafe thoroughly and fill it with fresh water up to the MAX level indication.
  - 8 Insert the suction tube into the milk carafe.
  - 9 Empty the container and place it back under the automatic milk frother.
  - 10 Press the HOT WATER/MILK CLEAN button twice.
    - The HOT WATER/MILK CLEAN button flashes.
  - 11 When the machine stops dispensing water, press the HOT WATER/MILK CLEAN button.
  - 12 Empty the container.
  - 13 Remove the automatic milk frother.
  - 14 Disassemble all the components and rinse them under a lukewarm tap.
  - 15 Continue with cleaning the automatic milk frother.
- Cleaning of the automatic milk frother

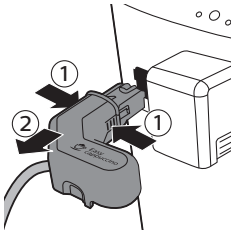

- 1 Remove the automatic milk frother from the machine.

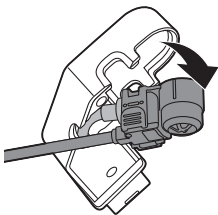

- 2 Detach the lower part from the automatic milk frother.

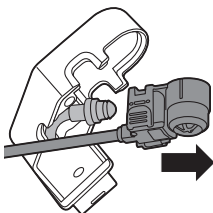

- 3 Remove the lower part.

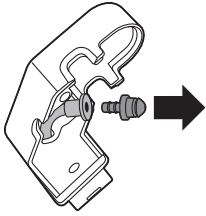

4 Remove the fitting.

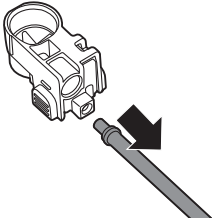

5 Remove the tube with the fitting.

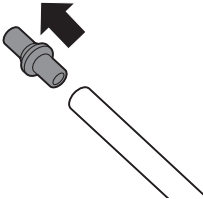

6 Remove the fitting from the tube.

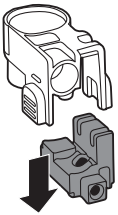

7 Detach the milk frothing device from the support.

8 Clean all the parts thoroughly with lukewarm water.

9 Reassemble the components in reverse order.

The machine is ready for use.

## Descaling



When the CALC CLEAN button lights up continuously, you need to descale the machine. If you do not descale the machine when this button indicates this, the machine stops working properly. In that case, repairs are not covered by the guarantee.

Only use the Saeco descaling solution to descale the machine. The Saeco descaling solution is designed to ensure optimal performance of the machine. The use of other products may damage the machine and leave residues in the water. You can buy the Saeco descaling solution in the online shop at [www.shop.philips.com/service](http://www.shop.philips.com/service). The descaling procedure lasts 30 minutes and consists of a descaling cycle and a rinsing cycle. You can



pause the descaling or rinsing cycle by pressing the ESPRESSO button. To continue the descaling or rinsing cycle, press the ESPRESSO button.

## Descaling procedure

- 1 Insert the hot water dispensing spout. (if it is not installed).
- 2 Remove and empty the drip tray and coffee grounds container. Place the drip tray and coffee grounds container back into place.
- 3 Remove the water tank and the “INTENZA+” water filter from the water tank (if present), replace it with the small white original one.
- 4 Pour the descaling solution in the water tank. Fill the water tank with fresh water up to the CALC CLEAN level. Place the water tank back in the machine.
- 5 Place a large container (1.5 l) under both the hot water/steam wand and coffee dispensing spout.

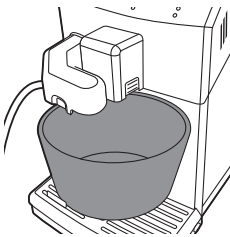

- 6 Press and hold the CALC CLEAN button for 3 seconds to start the descaling cycle. The ESPRESSO button lights up continuously and the CALC CLEAN button flashes throughout the cycle.



- 7 The descaling cycle light lights up continuously. The machine starts dispensing the descaling solution at intervals for approximately 20 minutes.



- 8 Let the machine dispense the descaling solution until the no water light lights up continuously.
- 9 Remove the water tank and rinse it. Fill the water tank with fresh water up to the MAX level and place it back in the machine.
- 10 Empty the drip tray and container and place it back.
- 11 The rinse cycle light lights up continuously. When the ESPRESSO button flashes, press it to start the rinsing cycle.
- 12 When the rinsing cycle is finished the CALC CLEAN button goes out.



- 13** The machine is heating up and performs an automatic rinsing cycle. The ESPRESSO and COFFEE buttons flash simultaneously. The descaling cycle is finished.

**Caution: If the no water lights up continuously and the rinse cycle light does not go out, the water tank was not filled up to the MAX level for the rinsing cycle. Fill the water tank with fresh water and repeat the process from step 10.**

- 14** Remove the drip tray, rinse it and place it back. Empty the container.  
**15** Reinstall the Intenza+ water filter (if present).  
**16** Remove the water tank and rinse it.  
**17** Clean the brew group by performing the 'Weekly brew group cleaning' cycle.  
 The machine is ready for use.

## Interruption of the descaling cycle

Once the descaling procedure has started, complete it until the very end without switching off the machine. If the machine gets stuck during the cycle, you can exit the descaling procedure by pressing the ON/OFF button. If this occurs, or in case of a power failure or accidental disconnection of the cord, do the following:

- 1** Remove the water tank rinse it and fill it with fresh water up to the MAX level.
- 2** Make sure the main switch is set to the ON position.
- 3** Press the ON/OFF button to switch on the machine.
- 4** Wait until the ESPRESSO, COFFEE and HOT WATER/MILK CLEAN buttons light up continuously.
- 5** Empty the drip tray and place it back.
- 6** Empty the container and place it back.
- 7** Press the HOT WATER/MILK CLEAN button once to dispense 0.5 l of water. Press the same button to stop the water dispensing.
  - The HOT WATER/MILK CLEAN button flashes.
- 8** Empty the container.
- 9** Place the container under the coffee dispensing spout.
- 10** Press the COFFEE button.
- 11** Repeat steps 9-10.
- 12** Empty the container.

The machine is ready for use.

## Meaning of light signals

- The ESPRESSO and COFFEE buttons flash. The machine is warming up or performing an automatic rinsing cycle.

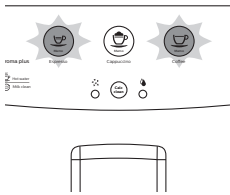

- The ESPRESSO button lights up continuously, the no water and general warning lights flash. You have to prime the circuit. Insert the hot water dispensing spout and press the ESPRESSO button and the light of the ESPRESSO button goes out. The no water and general warning lights flash during the circuit priming, the lights go out when the circuit priming is completed.

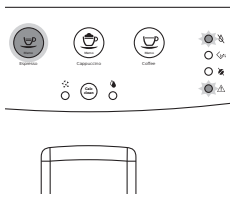

- The ESPRESSO, CAPPUCCINO, COFFEE and HOT WATER/MILK CLEAN buttons light up continuously. The machine is ready to brew a beverage.

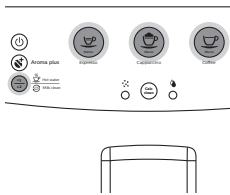

- The ESPRESSO button flashes slowly. The machine is brewing one cup of espresso.

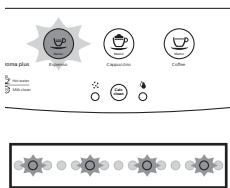

- The COFFEE button flashes slowly. The machine is brewing one cup of coffee.

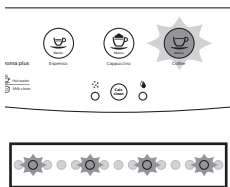

# 28 English



- The ESPRESSO button flashes twice quickly. The machine is brewing two cups of espresso.



- The COFFEE button flashes twice quickly. The machine is brewing two cups of coffee.



- The ESPRESSO button flashes quickly. The machine is programming the amount of espresso to brew.



- The COFFEE button flashes quickly. The machine is programming the amount of coffee to brew.
- The HOT WATER/MILK CLEAN button flashes slowly. The machine is dispensing hot water or steam.



- The no water light lights up continuously. Fill the water tank.

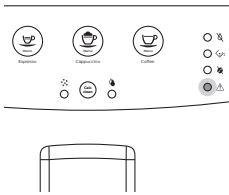

- The general warning light lights up continuously. Insert the drip tray with the coffee grounds container into the machine and close the service door.

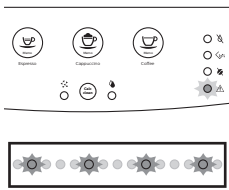

- The general warning light flashes slowly. Insert the hot water dispensing spout.

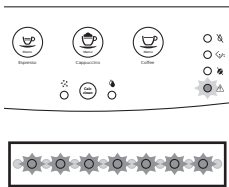

- The general warning light flashes quickly. The brew group is being reset due to machine reset.

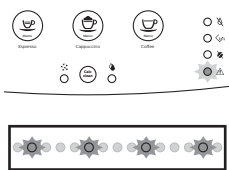

- The general warning light flashes slowly. Insert the brew group.

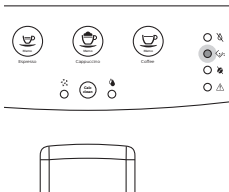

- The empty coffee grounds container light lights up continuously. Empty the coffee grounds container.



- The empty coffee grounds container light flashes. The coffee grounds container is not inserted into the machine. Wait until the empty coffee grounds container light goes out and the general warning light lights up continuously. Insert the coffee grounds container and close the service door.



- The no coffee light lights up continuously. Fill the coffee bean hopper with coffee beans and restart the brewing cycle. The no coffee light goes out when you press the button of the desired beverage. You can also dispense steam and hot water when the machine shows this warning signal.



- The CALC CLEAN light lights up continuously. You need to descale the machine, follow the instructions in chapter 'Descaling'.



- The no water, empty coffee grounds container, no coffee and general warning lights flash simultaneously. The machine is out of order. Switch off the machine and switch it back on after 30 seconds. Repeat this procedure 2 or 3 times. If the machine does not switch back on, contact the Philips Consumer Care Centre in your country.

## Troubleshooting

This chapter summarises the most common problems you could encounter with the machine. If you are unable to solve the problem with the information below, visit [www.philips.com/support](http://www.philips.com/support) for a list of frequently asked questions or contact the Philips Consumer Care Centre in your country.

Problem	Cause	Solution
---------	-------	----------

There is water under the machine.	The drip tray is too full and overflowed.	Empty the drip tray when the drip tray full indicator pops up through the drip tray. Always empty the drip tray before you start descaling the machine.
	The machine is not placed on a horizontal surface.	Place the machine on a horizontal surface so that the drip tray full indicator works properly.
The machine does not switch on.	The machine is disconnected.	Check if the power supply cord is inserted correctly.
The drip tray is quickly filled.	This is normal. The machine uses water to rinse the internal circuit and brew group. Some water flows through the internal system directly into the drip tray.	Empty the drip tray when the 'drip tray full' full indicator pops up through the drip tray cover.
		Place a cup under the dispensing spout to collect rinsing water.
The machine does not dispense hot water after pressing the HOT WATER button.	The hot water dispensing spout is not inserted.	Insert the hot water dispensing spout and press the HOT WATER button again.
The brew group cannot be removed.	The brew group is not positioned correctly.	Close the maintenance door. Switch the machine off and back on again. Wait for the machine ready screen to appear and then remove the brew group.
	The coffee grounds container is not removed.	Remove the coffee grounds container before removing the brew group.
	The machine is still in the descaling process.	You cannot remove the brew group when the descaling process is active. First complete the descaling process and then remove the brew group.
The brew group cannot be inserted.	The brew group is not in the correct position.	The brew group was not put in rest position before it was placed back. Make sure that the lever is in contact with the base of the brew group and that the hook of the brew group is in the correct position.
		Reset the machine by switching it on and off. Place the drip tray and the coffee grounds container back. Leave the brew group out. Close the maintenance door and switch the machine on and off. Then try to reinsert the brew group.
The coffee has too little crema or is watery.	The grinder is set to a coarse setting.	Adjust the grinder to a finer setting.
	The brew group is dirty.	Clean the brew group. For thorough cleaning, follow the monthly cleaning procedure with the degreasing tablet.

	The coffee exit duct is dirty.	Clean the coffee exit duct thoroughly with the handle of the multifunctional tool or a spoon handle.
	The coffee blend is not the correct one.	Try another coffee blend.
	The machine is performing its self-adjustment.	Brew a few cups of coffee.
The coffee is not hot enough.	The cups you use are cold.	Preheat the cups by rinsing them with hot water.
	You added milk.	Whether the milk you add is warm or cold, it will always decrease the temperature of the coffee to some extent.
The machine grinds the coffee beans, but coffee does not come out.	The grind is set too fine.	Adjust the grinder to a coarser setting.
	The brew group is dirty.	Clean the brew group.
	The coffee dispensing spout is dirty.	Clean the coffee dispensing spout and its holes with a pipe cleaner.
	The coffee exit duct is blocked.	Clean the coffee exit duct with the handle of the multifunctional tool or a spoon handle.
The coffee comes out slowly.	The grind is ground too finely.	Change the grinder to a coarser setting.
	The brew group is dirty.	Clean the brew group.
	The coffee exit duct is blocked.	Clean the coffee exit duct with the handle of the multifunctional tool or a spoon handle.
	The machine circuit is blocked by limescale.	Descale the machine.
The milk does not froth.	The automatic milk frother is dirty or not assembled or installed correctly.	Clean the automatic milk frother and make sure it is correctly assembled or installed.
	The type of milk used is not suitable for frothing.	Different types of milk result in different amounts of froth and different froth qualities. Semi-skimmed or full-fat cow's milk give good results.
The filter does not fit.	You need to remove air from the filter.	Let air bubbles come out of the filter.
	There is still water in the water tank.	Empty the water tank before you install the filter.
The coffee grounds container light lights up too early.	Coffee grounds container has been emptied while the machine was switched off and the counter did not reset.	Empty the coffee grounds container with the machine switched on.



## Recycling

- Follow your country's rules for the separate collection of electrical and electronic products. Correct disposal helps prevent negative consequences for the environment and human health.

## Guarantee and support

If you need information or support, please visit [www.saeco.com/support](http://www.saeco.com/support) or read the separate guarantee leaflet.

If you need information or support, please contact the Philips Saeco hotline in your country. Contacts are included in the warranty booklet supplied separately or visit [www.saeco.com/support](http://www.saeco.com/support).

Manufacturer's address:

Philips Consumer Lifestyle B.V. Tussendiepen, 4-9206 AD Drachten, The Netherlands.

## Ordering maintenance products

To clean and descale the machine, only use the Philips Saeco maintenance products. These products can be purchased in the Philips online shop (if available in your country) at [www.shop.philips.com/service](http://www.shop.philips.com/service), from your local reseller or from the authorized service centers.

Ordering maintenance products:

Typenumber	Product
CA6700	Descaling solution
CA6702	Intenza+ water filter
HD5061	Brew group grease
CA6705	Milk circuit cleaner

## Technical specifications

Nominal voltage - Power rating - Power supply See data plate on the inside of the service door

Housing material	Thermoplastic material
Size (w x h x d)	215 x 330 x 429 mm
Weight	7 kg
Power cord length	800-1200 mm
Control panel	Front panel
Cup sizes	Up to 152 mm
Water tank	1.8 litres Removable type

## 34 English

Coffee bean hopper capacity 250 g

---

Coffee grounds drawer capacity 15

---

Pump pressure 15 bar

---

Boiler Stainless steel type

---

Safety devices Thermal fuse

---

# Spis treści

Wprowadzenie	36
Ważne	36
Ostrzeżenie	36
Przestroga	37
Pola elektromagnetyczne (EMF)	38
Opis urządzenia (Rys. 1)	38
Pierwsza instalacja	38
Napelnianie obiegu	40
Automatyczny cykl płukania	40
Ręczne płukanie	41
Mierzenie twardości wody	42
Instalacja filtra wody Intenza+	43
Korzystanie z urządzenia	44
Rodzaje i ilości napojów	44
Regulacja dozownika kawy	44
Zaparzanie kawy	45
Zaparzanie 1 filiżanki kawy espresso i zwykłej	45
Zaparzanie 2 filiżanek kawy espresso i zwykłej	45
Sposób wkładania i wyjmowania automatycznego spieniacza do mleka	45
Parzenie cappuccino	46
Spienianie mleka	47
Gorąca woda	47
Wkładanie i wyjmowanie dozownika gorącej wody	47
Podawanie gorącej wody	48
Regulowanie ilości i smaku	48
System adaptacyjny Saeco	48
Włączanie funkcji większej mocy aromatu	48
Regulowanie ilości kawy przy użyciu funkcji pamięci	49
Regulowanie ilości cappuccino przy użyciu funkcji pamięci	49
Regulowanie ustawienia młynka	49
Konserwacja i obsługa	50
Czyszczenie tacki ociekowej i kasetki na fusy	50
Czyszczenie jednostki zaparzającej	50
Smarowanie	52
Szybkie czyszczenie obwodu obiegu mleka	53
Codzienne czyszczenie automatycznego spieniacza do mleka	53
Comiesięczne czyszczenie automatycznego spieniacza do mleka	53
Odwapnianie	56
Procedura odwapniania	56
Przerwanie cyklu odwapniania.	57
Znaczenie wskaźników	58
Rozwiązywanie problemów	62
Recykling	64
Gwarancja i pomoc techniczna	64
Zamawianie produktów do konserwacji	64
Dane techniczne	65

## Wprowadzenie

Gratulujemy zakupu w pełni automatycznego ekspresu do kawy z automatycznym spieniaczem do mleka firmy Philips! Aby w pełni skorzystać z oferowanej przez firmę Philips pomocy, zarejestruj swój produkt na stronie internetowej [www.philips.com/welcome](http://www.philips.com/welcome). Urządzenie służy do przygotowywania kawy espresso z całych ziaren. Za pomocą automatycznego spieniacza do mleka można szybko i łatwo przygotować idealne cappuccino. Ta instrukcja obsługi zawiera wszelkie informacje potrzebne do zainstalowania, używania, czyszczenia oraz odwapniania urządzenia.

W przypadku jakichkolwiek problemów z urządzeniem lub innych pytań zapraszamy do skorzystania z naszej strony wsparcia technicznego pod adresem [www.philips.com/support](http://www.philips.com/support). Można tam znaleźć wszystkie szczegółowe informacje dotyczące czyszczenia i konserwacji, najczęściej zadawane pytania, filmy instruktażowe oraz instrukcje obsługi.

## Ważne

To urządzenie jest wyposażone w funkcje bezpieczeństwa. Niemniej dokładnie zapoznaj się ze wskazówkami dotyczącymi bezpieczeństwa i przestrzegaj ich. Korzystaj z urządzenia wyłącznie w sposób opisany w niniejszej instrukcji, aby zapobiec przypadkowym obrażeniom ciała lub uszkodzeniom spowodowanym niewłaściwym użytkowaniem. Zachowaj tę instrukcję obsługi na przyszłość.

## Ostrzeżenie

- Podłącz urządzenie do gniazdka ściennego o napięciu zgodnym z parametrami technicznymi urządzenia.
- Podłącz urządzenie do uziemionego gniazdka elektrycznego.
- Dopilnuj, aby kabel zasilający nie wisiał z krawędzi stołu lub blatu i aby nie dotykał gorących powierzchni.
- Nie zanurzaj urządzenia, wtyczki zasilającej ani przewodu zasilającego w wodzie (niebezpieczeństwo porażenia prądem).
- Nie wylewaj żadnych płynów na złącze przewodu zasilającego.
- Nie kieruj strumienia gorącej wody w stronę części ciała: niebezpieczeństwo oparzenia.
- Nie dotykaj gorących powierzchni. Używaj uchwytów i pokręteł.
- Wyłącz urządzenie za pomocą przełącznika znajdującego się z tyłu i wyjmij wtyczkę z gniazdka:
  - jeśli wystąpi awaria,
  - jeśli urządzenie nie będzie używane przez długi czas,
  - przed czyszczeniem urządzenia.
- Ciągnij za wtyczkę, a nie za kabel zasilający.
- Nie dotykaj wtyczki zasilającej mokrymi rękami.
- Nie używaj urządzenia w przypadku uszkodzenia wtyczki, przewodu zasilającego lub samego urządzenia.
- Nie wprowadzaj modyfikacji urządzenia ani jego przewodu zasilającego.

- Naprawy zlecaj wyłącznie autoryzowanemu centrum serwisowemu firmy Philips, aby uniknąć niebezpieczeństwa.
- Urządzenie nie powinno być używane przez dzieci do lat 8.
- Urządzenie może być używane przez dzieci w wieku powyżej 8 lat oraz osoby z ograniczonymi funkcjami fizycznymi, sensorycznymi lub umysłowymi, a także nieposiadające wiedzy lub doświadczenia w użytkowaniu tego typu urządzeń pod warunkiem, że będą one nadzorowane lub zostaną poinstruowane, jak korzystać z urządzenia w bezpieczny sposób, o ile są w stanie zrozumieć istniejące zagrożenia.
- Dzieci mogą czyścić i konserwować urządzenie, o ile ukończyły 8 lat i są nadzorowane.
- Przechowuj urządzenie oraz przewód sieciowy poza zasięgiem dzieci poniżej 8 roku życia.
- Nie pozwalaj dzieciom bawić się urządzeniem.
- Nie wkładaj palców ani innych przedmiotów do młynka do kawy.

## Przeostroga

- To urządzenie jest przeznaczone wyłącznie do użytku domowego. Nie jest przeznaczone do użytku w takich miejscach, jak kuchnie w sklepach, biurach, na farmach i w innych miejscach pracy.
- Ustaw urządzenie na płaskiej i stabilnej powierzchni. Dbaj, aby było ustawione w pozycji pionowej, także podczas transportu..
- Nie umieszczaj urządzenia na płycie grzejnej ani obok gorącego piekarnika, grzejnika lub podobnego źródła ciepła.
- Do pojemnika na ziarna wsypuj wyłącznie palone ziarna kawy. Wsypanie do pojemnika na ziarna kawy mielonej, kawy rozpuszczalnej, ziaren niepalonych bądź innej substancji może spowodować uszkodzenie urządzenia.
- Przed przystąpieniem do wkładania lub wyjmowania części poczekaj, aż urządzenie ostygnie. Po użyciu urządzenia powierzchnie grzewcze mogą być gorące.
- Nigdy nie napełniaj zbiornika ciepłą, gorącą ani gazowaną wodą, ponieważ może to spowodować uszkodzenie zbiornika na wodę i urządzenia.
- Do czyszczenia urządzenia nie używaj czyścików, środków ściernych ani żrących płynów, takich jak benzyna czy aceton. Używaj miękkiej ściereczki zwilżonej wodą.
- Regularnie odwapniaj urządzenie. Urządzenie sygnalizuje, kiedy należy przeprowadzić odwapnianie. Zaniechanie tego spowoduje, że urządzenie przestanie działać prawidłowo. W takiej sytuacji naprawa nie będzie objęta gwarancją.
- Nie przechowuj urządzenia w temperaturze poniżej 0°C. Woda pozostała w systemie grzejnym może zamarznąć i uszkodzić urządzenie.
- Nie pozostawiaj wody w zbiorniku na wodę, gdy urządzenie nie jest używane przez długi czas. Woda może ulec zanieczyszczeniu. Przy każdym korzystaniu z urządzenia używaj zawsze świeżej wody.

## Pola elektromagnetyczne (EMF)

To urządzenie firmy Philips spełnia wszystkie normy i jest zgodne ze wszystkimi przepisami dotyczącymi ekspozycji na działanie pól elektromagnetycznych.

## Opis urządzenia (Rys. 1)

- 1 Przycisk ESPRESSO
- 2 Przycisk CAPPUCCINO
- 3 Przycisk COFFEE (Kawa)
- 4 Wylłącznik
- 5 Przycisk AROMA STRENGTH (Moc aromatu)
- 6 Przycisk HOT WATER/ MILK CLEAN
- 7 Wskaźnik cyklu odwapniania
- 8 Przycisk CALC CLEAN (Usuwanie kamienia)
- 9 Wskaźnik cyklu płukania
- 10 Ogólny wskaźnik ostrzegawczy
- 11 Wskaźnik braku kawy
- 12 Wskaźnik opróżniania kasetki na fusy
- 13 Wskaźnik pustego zbiornika wody
- 14 Pokrywa zbiornika wody
- 15 Pokrywa pojemnika na ziarna kawy
- 16 Przełącznik zasilania
- 17 Gniazdo zasilacza
- 18 Kłapka serwisowa
- 19 Dozownik kawy
- 20 Dozownik gorącej wody
- 21 Automatyczny spieniacz do mleka
- 22 Rurka ssąca
- 23 Górna część dzbanka na mleko
- 24 Wtyk w górnej części dzbanka na mleko
- 25 Dzbanek na mleko
- 26 Zbiornik na wodę
- 27 Pokrywa tacki ociekowej
- 28 Tacka ociekowa
- 29 Pojemnik na fusy kawowe
- 30 Wskaźnik zapelnienia tacki ociekowej
- 31 Kasetka na resztki kawy
- 32 Wylewka kawy
- 33 Wewnętrzna strona kłapki serwisowej z instrukcjami dotyczącymi czyszczenia
- 34 Jednostka zaparzająca
- 35 Szczoteczka do czyszczenia
- 36 Smar
- 37 Tester twardości wody
- 38 Narzędzie wielofunkcyjne
- 39 Przewód sieciowy
- 40 Pokrętko regulacji młynka

## Pierwsza instalacja

To urządzenie zostało przetestowane przy użyciu kawy. Wprawdzie zostało gruntownie oczyszczone, ale w środku mogły pozostać resztki kawy.

Gwarantujemy jednak, że urządzenie jest całkowicie nowe. Tak jak ma to miejsce w przypadku wszystkich w pełni automatycznych ekspresów, należy najpierw zaparzyć kilka kaw, aby ekspres przeprowadził samoregulację w celu zapewnienia kawy o najlepszym smaku.

- 1 Usuń z urządzenia wszystkie elementy opakowania.
- 2 Ustaw urządzenie na stole lub blacie z dala od kranu, zlewu i źródeł ciepła.

Uwaga: Pozostaw co najmniej 15 cm wolnej przestrzeni z tyłu i nad urządzeniem oraz po obu jego stronach.

Uwaga: Tylko odpowiednio przeszkolona osoba może obsługiwać urządzenie. Nigdy nie pozostawiaj włączonego urządzenia bez nadzoru.

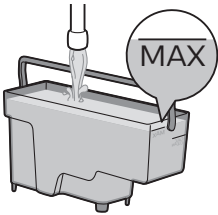
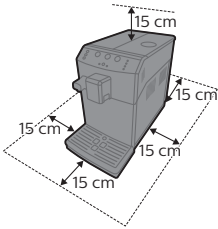

- 3 Oplucz zbiornik wody. Napełnij zbiornik świeżą wodą do poziomu oznaczonego MAX.

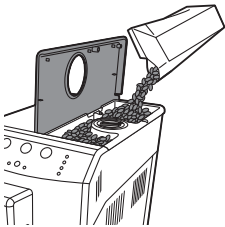

- 4 Otwórz pokrywkę pojemnika na ziarna kawy. Wsyp ziarna kawy do pojemnika i zamknij pokrywkę.

Uwaga: Nie przepelniaj pojemnika, aby uniknąć uszkodzenia młynka.

**Przeostoga: Używaj wyłącznie ziaren do espresso. Nigdy nie używaj kawy mielonej ani niepalonych bądź karmelizowanych ziaren kawy, ponieważ może to spowodować uszkodzenie urządzenia.**

Uwaga: Nie wsypuj kawy mielonej ani ziaren kawy i nie wlewaj wody do wylewki kawy.

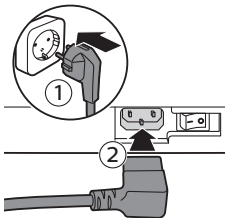

- 5 Włóż wtyczkę kabla zasilającego do ściennego gniazdka elektrycznego (1), a małą wtyczkę do gniazdka znajdującego się z tyłu urządzenia (2).

- 6 Ustaw przełącznik zasilania w pozycji ON, aby włączyć urządzenie.
- 7 Włóż dozownik gorącej wody.

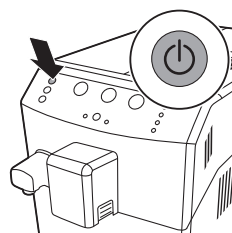
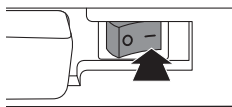

**8** Naciśnij wyłącznik, aby włączyć urządzenie.

## Napełnianie obiegu

Podczas procesu wstępnego nagrzewania się urządzenia świeża woda przepływa przez wewnętrzny obieg, aby rozgrzać urządzenie. Trwa to kilka sekund.

- 1** Ustaw pojemnik pod dozownikiem gorącej wody.
- 2** Wskaźnik pustego zbiornika wody oraz ogólny wskaźnik ostrzegawczy będą migać jednocześnie.
  - Przycisk ESPRESSO zaświeci się.

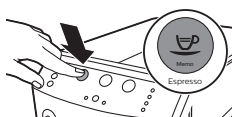

- 3** Naciśnij przycisk ESPRESSO.
  - Urządzenie będzie się nagrzewać, a przyciski ESPRESSO, CAPPUCCINO oraz COFFEE będą migać jednocześnie.



## Automatyczny cykl płukania

Gdy urządzenie się nagrzej, wykona automatyczny cykl płukania w celu przeczyszczenia wewnętrznego obiegu świeżą wodą. Woda wypływa z kranika kawy.





- 1** Umieść pojemnik pod dozownikiem kawy.
  - Przyciski ESPRESSO, CAPPUCCINO i COFFEE będą migać jednocześnie.
  - Cykl zakończy się automatycznie.

- Przyciski ESPRESSO, CAPPUCCINO, COFFEE oraz HOT WATER/MILK CLEAN zaświecą się w sposób ciągły.

## Ręczne płukanie

Podczas ręcznego cyklu płukania urządzenie parzy jedną filiżankę kawy, aby przygotować wewnętrzny obieg do użycia.

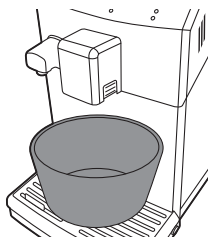

- 1** Umieść pojemnik pod dozownikiem kawy.

- 2** Upewnij się, że przyciski ESPRESSO, CAPPUCCINO, COFFEE oraz HOT WATER/MILK CLEAN świecą się w sposób ciągły.

- 3** Naciśnij przycisk COFFEE.
  - Urządzenie zacznie parzyć filiżankę kawy, aby przygotować wewnętrzny obieg do użycia. Ta kawa nie nadaje się do picia.
- 4** Opróżnij filiżankę po zakończeniu cyklu parzenia.
- 5** Ustaw pojemnik pod dozownikiem gorącej wody.

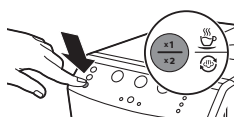
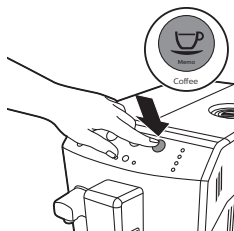

**6** Naciśnij raz przycisk HOT WATER/MILK CLEAN. Z dozownika zacznie się wylewać woda.

– Przycisk HOT WATER/MILK CLEAN zacznie powoli migać.

**7** Urządzenie będzie parzyć gorącą wodę, dopóki wskaźnik braku wody nie zaświeci się w sposób ciągły.

Uwaga: Jeśli chcesz przerwać cykl płukania ręcznego, naciśnij przycisk HOT WATER/MILK CLEAN. Aby wznowić cykl, naciśnij przycisk HOT WATER/MILK CLEAN ponownie.

**8** Napełnij zbiornik świeżą wodą do poziomu oznaczonego symbolem „MAX”

Urządzenie będzie gotowe do użycia.

Uwaga: Automatyczny cykl płukania włącza się po przełączeniu urządzenia w tryb gotowości lub 30 minut po wyłączeniu urządzenia. Jeśli urządzenie nie było używane przez co najmniej 2 tygodnie, konieczne będzie wykonanie ręcznego cyklu płukania.

## Mierzenie twardości wody

Aby dostosować ustawienia urządzenia do wody w Twoim regionie, zmierz twardość wody za pomocą dołączonego paska do pomiaru twardości wody.

- 1 Zanurz pasek do pomiaru twardości wody (dołączony do urządzenia) w czystej wodzie na 1 sekundę.
- 2 Wyjmij pasek do pomiaru twardości wody i odczekaj 1 minutę.



- 3 Sprawdź, ile kwadratów na pasku zmieniło kolor na czerwony, i odczytaj twardość wody z poniższej tabeli.

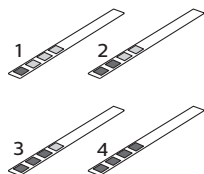

liczba czerwonych  
kwadratów

wartość do ustawienia

twardość wody

1/2	A	woda miękka/bardzo miękka
3	B	woda twarda
4	C	woda bardzo twarda

## Instalacja filtra wody Intenza+

Zalecamy zainstalowanie filtra wody Intenza+, ponieważ zapobiega to osadzaniu się kamienia w urządzeniu. Filtr wody Intenza+ można zakupić osobno. Więcej informacji można znaleźć w rozdziale „Gwarancja i pomoc techniczna”, część „Zamawianie produktów do konserwacji”.

**Uwaga:** Filtr INTENZA+ należy wymieniać co 2 miesiące.

- 1 Wyjmij mały biały filtr ze zbiornika wody i umieść go w suchym miejscu.

**Uwaga:** Należy zachować mały biały filtr do wykorzystania w przyszłości. Będzie on potrzebny podczas odwapniania.

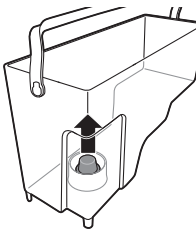

- 2 Wyjmij filtr z opakowania i zanurz go w zimnej wodzie stroną z otworem skierowaną ku górze. Ściśnij delikatnie boki filtra, aby wydostały się z niego pęcherzyki powietrza.



- 3 Ustaw pokrętło regulacji filtra w położeniu, które odpowiada twardości wody w Twoim miejscu zamieszkania.
  - a Woda miękka/bardzo miękka
  - b Twarda woda (ustawienie domyślne)
  - c Bardzo twarda woda

**Uwaga:** Można przetestować stopień twardości wody za pomocą paska testowego.

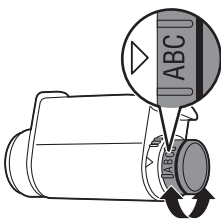

- 4 Umieść filtr z powrotem w pustym zbiorniku wody. Dociśnij go w dół do oporu.
- 5 Napełnij zbiornik świeżą wodą do poziomu oznaczonego symbolem „MAX” i wsuń go do urządzenia.
- 6 Sprawdź, czy przyciski ESPRESSO, CAPPUCCINO, COFFEE oraz HOT WATER/MILK CLEAN świecą się w sposób ciągły.

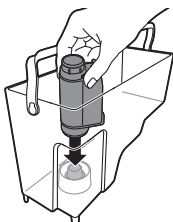



**7** Włóż dozownik gorącej wody i naciśnij przycisk HOT WATER/MILK CLEAN, aby przerwać nalewanie gorącej wody. Przycisk HOT WATER/MILK CLEAN zacznie migać.

- Z urządzenia będzie się wylewać gorąca woda do czasu całkowitego opróżnienia zbiornika wody.
- Wskaźnik braku wody zacznie świecić w sposób ciągły.

**8** Napełnij zbiornik świeżą wodą do poziomu „MAX” i umieść go z powrotem w urządzeniu.

- Przyciski ESPRESSO, CAPPUCCINO, COFFEE oraz HOT WATER/MILK CLEAN zaświecą się w sposób ciągły.

Urządzenie będzie gotowe do użycia.

## Korzystanie z urządzenia

### Rodzaje i ilości napojów

Nazwa napoju	Opis
Espresso	Kawa z gęstą pianką podawana w małej filiżance
Cappuccino	1/3 espresso, 1/3 gorącego mleka i 1/3 pianki z mleka podawane w dużej filiżance
Kawa	Zwykła kawa podawana w większej filiżance
Spienione mleko	Gorące mleko z pianą

  

Nazwa napoju	Standardowa ilość	Przedział ilości
Espresso	40 ml	20–230 ml
Kawa	120 ml	20–230 ml

Uwaga: Podane wyżej wartości są przybliżone.

### Regulacja dozownika kawy

Urządzenie może być używane do zaparzania różnych rodzajów kawy w filiżankach lub szklankach różnej wielkości. Aby dostosować wysokość dozownika kawy do wysokości filiżanki lub szklanki, przesunąć dozownik w górę lub w dół.

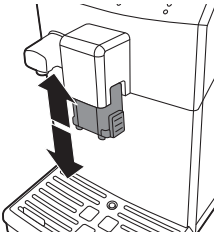

## Zaparzanie kawy

### Zaparzanie 1 filiżanki kawy espresso i zwykłej

- 1 Umieść filiżankę pod dozownikiem kawy.
- 2 Naciśnij raz przycisk ESPRESSO lub COFFEE, aby zaparzyć wybraną kawę.
  - Przycisk wybranego napoju zacznie powoli migać.
- 3 Po osiągnięciu wstępnie ustawionego poziomu urządzenie zakończy parzenie.

Uwaga: Jeśli chcesz przerwać proces zaparzania, zanim urządzenie skończy podawać zaprogramowaną objętość kawy, naciśnij przycisk wybranego wcześniej napoju.

### Zaparzanie 2 filiżanek kawy espresso i zwykłej

- 1 Umieść dwie filiżanki pod dozownikiem kawy.
- 2 Naciśnij dwa razy przycisk ESPRESSO lub COFFEE, aby zaparzyć wybraną kawę.
  - Przycisk wybranego napoju dwukrotnie szybko zamiga.

Urządzenie automatycznie mieli i dozuje odpowiednią ilość kawy. Zaparzenie dwóch filiżanek kawy wymaga dwóch cykli mielenia i zaparzania. Maszyna wykona je automatycznie.

- 3 Po osiągnięciu wstępnie ustawionego poziomu urządzenie zakończy parzenie.

Uwaga: Jeśli chcesz przerwać proces zaparzania, zanim urządzenie skończy podawać zaprogramowaną objętość kawy, naciśnij przycisk wybranego wcześniej napoju.

## Sposób wkładania i wyjmowania automatycznego spieniacza do mleka

Uwaga: Przy wkładaniu automatycznego spieniacza do mleka nie należy używać siły.

- 1 Jeśli jest zainstalowany dozownik gorącej wody, naciśnij przyciski zwalniające po obu stronach dozownika (1) i zdejmij go (2).

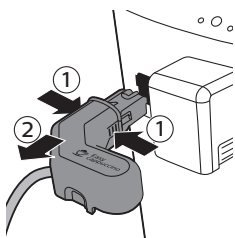
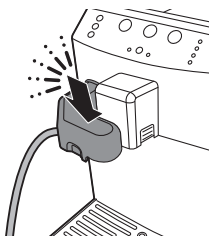
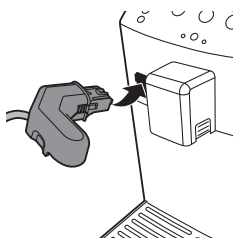
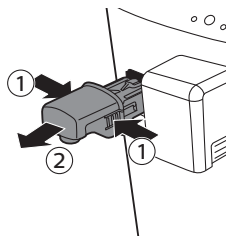

**2** Pochyl trochę automatyczny spieniacz do mleka i wsuń go w prowadnicę urządzenia.

**3** Popchnij automatyczny spieniacz do mleka w dół, przekręcając go jednocześnie, tak aby zatrzasnął się w urządzeniu.

**4** Aby wyjąć automatyczny spieniacz do mleka, naciśnij przyciski zwalniające po obu stronach automatycznego speniacza do mleka, delikatnie go podnieś i pociągnij, aby go wyjąć.

### Parzenie cappuccino

**Ostrzeżenie: Niebezpieczeństwo oparzeń! Dozowanie może być poprzedzone małymi strumieniami wrzątku. Przed wyjęciem automatycznego speniacza do mleka zaczekaj na zakończenie cyklu parzenia.**

**Przeostrogą: Na początku zaparzania z dozownika spienionego mleka może pryskać para i gorące mleko.**

Uwaga: Używaj zimnego mleka (o temperaturze około 5°C) z zawartością białka co najmniej 3%, aby uzyskać optymalne rezultaty spieniania. Można używać mleka pełnego lub półtłustego. Można używać również mleka odtłuszczonego, sojowego lub bezlaktozowego.

- 1** Podstaw dużą filiżankę zarówno pod automatyczny spieniacz do mleka, jak i pod dozownik kawy.
- 2** Zdejmij pokrywkę dzbanka na mleko i wlej do niego mleko. Zamknij pokrywkę dzbanka na mleko.

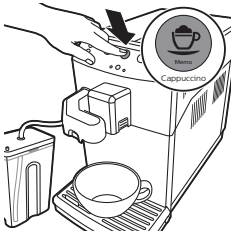
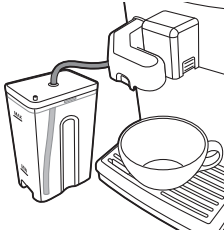
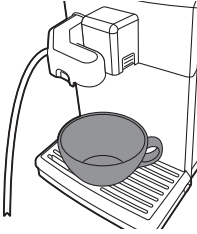

**3** Wprowadź drugi koniec rurki ssącej do górnej części zbiornika na mleko i włóż ją do samego dołu zbiornika.

**4** Naciśnij przycisk CAPPUCINO.

– Urządzenie zacznie najpierw wylewać mleko, a następnie kawę.

**5** Zdejmij łącznik rurki mleka z automatycznego spieniacza do mleka.

**6** Podłącz łącznik do złącza na pokrywie zbiornika na mleko i umieść zbiornik na mleko w lodówce.

Uwaga: Po przygotowaniu napoju na bazie mleka należy wykonać szybkie czyszczenie obiegu mleka. Nalewaj gorącą wodę przez 5 sekund, patrz rozdział „Czyszczenie i konserwacja”, część „Szybkie czyszczenie obwodu obiegu mleka”.

## Spienianie mleka

**1** Umieść dużą filiżankę pod automatycznym speniaczem do mleka.

**2** Zdejmij pokrywkę dzbanka na mleko i wlej do niego mleko. Zamknij pokrywkę dzbanka na mleko.

**3** Wprowadź drugi koniec rurki ssącej do górnej części zbiornika na mleko i włóż ją do samego dołu zbiornika.

**4** Naciśnij dwa razy przycisk HOT WATER/MILK CLEAN.

– Przycisk HOT WATER/MILK CLEAN zamiga dwa razy.

**5** Naciśnij raz przycisk HOT WATER/MILK CLEAN, aby przerwać spienianie.

Uwaga: Po przygotowaniu napoju na bazie mleka należy wykonać szybkie czyszczenie obiegu mleka. Nalewaj gorącą wodę przez 5 sekund, patrz rozdział „Czyszczenie i konserwacja”, część „Codzienne czyszczenie automatycznego spieniacza do mleka”.

## Gorąca woda

### Wkładanie i wyjmowanie dozownika gorącej wody

Aby włożyć dozownik gorącej wody:

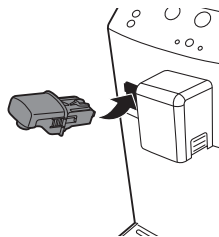

- 1 Pochyl trochę dozownik gorącej wody i włóż go do urządzenia.
- 2 Naciśnij i obróć dozownik gorącej wody w dół, aby zablokować go w urządzeniu.

Aby wyjąć dozownik gorącej wody:

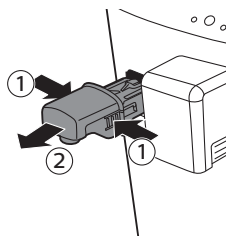

- 1 Naciśnij przyciski zwalniające po obu stronach dozownika gorącej wody, aby go odblokować.
- 2 Unieś trochę dozownik gorącej wody i wyciągnij go z urządzenia.

### Podawanie gorącej wody

**Przeostrog:** Gdy rozpocznie się zaparzanie, z dozownika gorącej wody może pryskać gorąca woda. Zaczekaj na zakończenie procesu, zanim wyjmiesz dozownik gorącej wody.

- 1 Ustaw filiżankę pod dozownikiem gorącej wody.
- 2 Naciśnij raz przycisk HOT WATER/MILK CLEAN.
  - Przycisk HOT WATER/MILK CLEAN zacznie powoli migać.
  - Nalewanie gorącej wody rozpocznie się automatycznie.
- 3 Naciśnij raz przycisk HOT WATER/MILK CLEAN, aby przerwać nalewanie gorącej wody.

## Regulowanie ilości i smaku

### System adaptacyjny Saeco

Kawa jest produktem naturalnym i jej właściwości mogą się zmieniać w zależności od pochodzenia, mieszanki i sposobu palenia. Urządzenie jest wyposażone w system samoregulacji, który pozwala uzyskiwać najlepszy smak z Twoich ulubionych ziaren kawy. Urządzenie reguluje się samo po zaparzeniu kilku kaw.

### Włączanie funkcji większej mocy aromatu

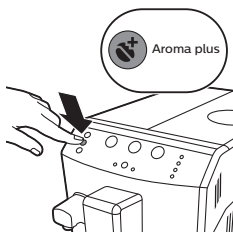

Aby uzyskać mocniejszą kawę, naciśnij przycisk AROMA PLUS (Mocniejszy aromat). Gdy funkcja mocniejszego aromatu jest włączona, przycisk AROMA PLUS jest podświetlony.



## Regulowanie ilości kawy przy użyciu funkcji pamięci

Możesz dostosować ilość przygotowywanego napoju stosownie do swoich preferencji i wielkości filiżanek.

- 1 Umieść filiżankę pod dozownikiem kawy.
- 2 Aby dostosować ilość espresso, naciśnij i przytrzymaj przycisk ESPRESSO, aż zacznie szybko migać. Zwolnij przycisk ESPRESSO, aby urządzenie przeszło do trybu programowania.
  - Urządzenie zaparzy espresso.
- 3 Naciśnij przycisk ESPRESSO, gdy w filiżance znajdzie się żądana ilość espresso.

Przycisk ESPRESSO został zaprogramowany: po każdym naciśnięciu go urządzenie zaparzy ustawioną ilość espresso. Aby ustawić ilość kawy, postępuj według tej samej procedury: naciśnij i przytrzymaj przycisk wybranego napoju. Gdy w filiżance znajdzie się żądana ilość, naciśnij ten sam przycisk.

## Regulowanie ilości cappuccino przy użyciu funkcji pamięci

Możesz dostosować ilość przygotowywanego cappuccino stosownie do swoich preferencji i wielkości filiżanek. Przycisk cappuccino można zaprogramować.

- 1 Podstaw filiżankę zarówno pod automatyczny spieniacz do mleka, jak i pod dozownik kawy.
- 2 Aby dostosować ilość cappuccino, naciśnij i przytrzymaj przycisk CAPPUCCINO, aż zacznie szybko migać. Zwolnij przycisk CAPPUCCINO, aby urządzenie przeszło do trybu programowania.
- 3 Urządzenie zacznie najpierw wylewać mleko. Naciśnij przycisk CAPPUCCINO, gdy w filiżance znajdzie się żądana ilość mleka.
- 4 Urządzenie zacznie wylewać kawę. Naciśnij jeszcze raz przycisk CAPPUCCINO, gdy w filiżance znajdzie się odpowiednia ilość kawy.

## Regulowanie ustawienia młynka

Ustawienia młynka można regulować za pomocą klucza do regulacji młynka. Przy każdym wybranym ustawieniu ceramiczny młynek do kawy zapewnia równomierne zmielenie dla każdej zaparzonej filiżanki kawy. Zachowuje pełny aromat i zapewnia doskonały smak każdej filiżanki kawy.

Uwaga: Ustawienia młynka można regulować wyłącznie w czasie mielenia kawy.

- 1 Umieść filiżankę pod dozownikiem kawy.
- 2 Otwórz pokrywkę pojemnika na ziarna kawy.
- 3 Naciśnij przycisk ESPRESSO.
- 4 Gdy młynek rozpocznie mielenie, załóż klucz do regulacji na pokrętło regulacyjne młynka (1). Popchnij i obróć w lewo lub w prawo (2).
  - Do wyboru jest 5 ustawień młynka. Im mniejsza kropka, tym mocniejsza kawa.

**Przeostrożenie:** Nie obracaj pokręta regulacji młynka o więcej niż jeden stopień za jednym razem, aby zapobiec uszkodzeniu młynka.

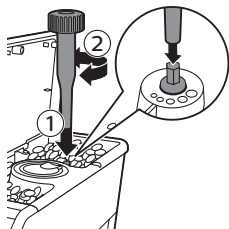

## Konserwacja i obsługa

Konserwacja jest istotna, gdyż wydłuża okres eksploatacji urządzenia oraz zapewnia optymalną jakość i smak kawy.

### Czyszczenie tacki ociekowej i kasetki na fusy

- Tacka ociekowa jest pełna, gdy wystaje z niej wskaźnik zapelnienia. Codziennie opróżniaj i czyść tackę ociekową.
- 1 Wyciągnij tackę ociekową z urządzenia.
  - 2 Opróżnij kasetkę na fusy, gdy urządzenie jest włączone. Jeśli podczas wyjmowania kasetki na fusy urządzenie jest wyłączone, licznik nie zostanie zresetowany.
  - 3 Opróżnij i opłucz tackę ociekową pod bieżącą wodą.
  - 4 Umieść kasetkę na fusy z powrotem w tacke ociekowej.
  - 5 Wsuń tackę ociekową z powrotem do urządzenia, aż zatrzaśnie się w odpowiedniej pozycji.

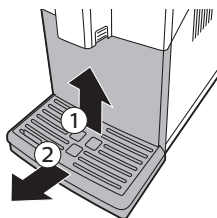

### Czyszczenie zbiornika na wodę

- 1 Co jakiś czas wyjmij z urządzenia zbiornik na wodę i przepłucz go świeżą wodą.
- 2 Napelnij zbiornik świeżą wodą do poziomu oznaczonego MAX i umieść go z powrotem w urządzeniu.

### Czyszczenie pojemników na kawę

- Raz w miesiącu za pomocą suchej szmatki oczyść pojemnik na ziarna kawy.

### Czyszczenie jednostki zaparzającej

Cotygodniowe czyszczenie jednostki zaparzającej

- 1 Wyjmij tackę ociekową z kasetką na fusy.
- 2 Opróżnij i opłucz tackę ociekową pod bieżącą wodą.
- 3 Opróżnij kasetkę na fusy i opłucz ją pod bieżącą letnią wodą.
- 4 Wyłącz urządzenie i wyjmij jego wtyczkę z gniazdka elektrycznego.
- 5 Otwórz klapkę serwisową.
- 6 Naciśnij przycisk PUSH (1) i pociągnij za uchwyt jednostki zaparzającej, aby wyjąć ją z urządzenia (2).

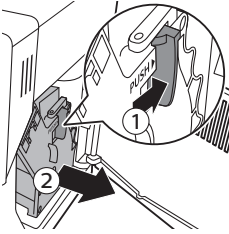

- 7 Dokładnie oczyść wylewkę kawy za pomocą dostarczonego narzędzia. Umieść tak, jak pokazano na ilustracji.

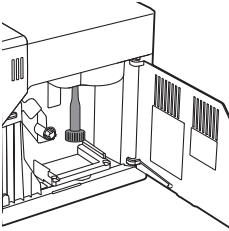

- 8 Dokładnie oczyść wylewkę kawy za pomocą uchwytu łyżki. Umieść tak, jak pokazano na ilustracji.

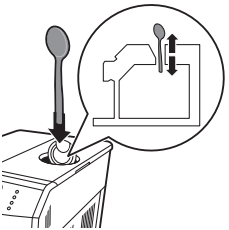

- 9 Wyjmij pojemnik na resztki kawy, opróżnij go i oplucz pod bieżącą letnią wodą. Poczekaj, aż wyschnie, i włóż z powrotem.

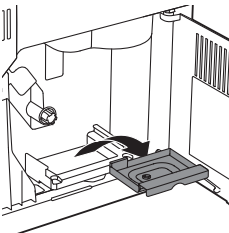

- 10 Oplucz dokładnie jednostkę zaparządzającą w letniej wodzie. Dokładnie wyczyść górny filtr.

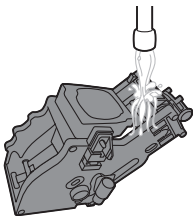

**Przeostoga: Nie myj jednostki zaparządzającej w zmywarce i nie używaj płynu do mycia naczyń ani innych środków czyszczących. Może to spowodować wadliwe działanie jednostki zaparządzającej i negatywnie odbić się na smaku kawy.**

- 11 Pozostaw jednostkę zaparządzającą do wyschnięcia na powietrzu.

**Uwaga: Nie osuszaj jednostki zaparządzającej szmatką, aby wewnątrz niej nie zbierały się włókienka.**

- 12 Wyczyść wnętrze urządzenia miękką wilgotną szmatką.

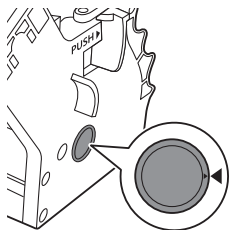

- 13** Przed wsunięciem jednostki zaparzającej z powrotem do urządzenia upewnij się, że pasują do siebie dwa oznaczenia umieszczone z boku. Jeśli nie pasują, wykonaj następujące czynności:

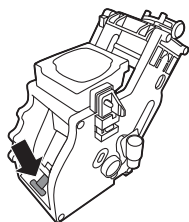

- Upewnij się, że dźwignia styka się z podstawą jednostki zaparzającej.

- 14** Upewnij się, że zaczep blokujący jednostki zaparzającej znajduje się w prawidłowej pozycji.

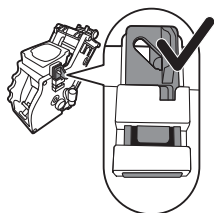

- Aby prawidłowo ustawić zaczep, pchnij go w górę, aż znajdzie się w najwyższym położeniu.

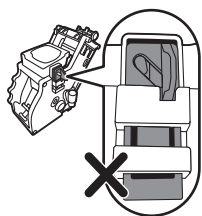

- Zaczep nie jest prawidłowo ustawiony, jeśli wciąż jest w najniższym położeniu.

- 15** Korzystając z prowadnic po bokach, wsuń jednostkę zaparzającą z powrotem do urządzenia, aż zatrzaśnie się we właściwej pozycji.

**Przeostoga: Nie naciskaj przycisku PUSH.**

- 16** Zamknij kłapkę serwisową.

## Smarowanie

Aby zapewnić optymalne działanie urządzenia, konieczne jest smarowanie jednostki zaparzającej. Częstotliwość smarowania podano w tabeli poniżej. W celu uzyskania pomocy odwiedź naszą stronę internetową: [www.philips.com/support](http://www.philips.com/support).

Rodzaj użytkowania	Liczba produktów dziennie	Częstotliwość smarowania
Rzadko	1-5	Co 4 miesiące
Normalnie	6-10	Co 2 miesiące
Intensywnie	> 10	Co miesiąc

- 1 Wyłącz urządzenie i wyjmij jego wtyczkę z gniazdka elektrycznego.
- 2 Wyjmij jednostkę zaparzającą i oplucz ją bieżącą letnią wodą zgodnie z opisem w sekcji „Cotygodniowe czyszczenie jednostki zaparzającej”.

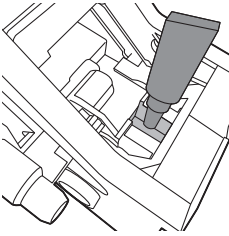

- 3 Nałóż cienką warstwę smaru na wałek w dolnej części jednostki zaparzającej.

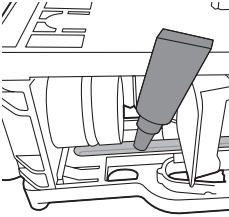

- 4 Nałóż cienką warstwę smaru na prowadnice po obu stronach (patrz rysunek).
- 5 Włóż jednostkę zaparzającą zgodnie z opisem w sekcji „Cotygodniowe czyszczenie jednostki zaparzającej”.

Tubka ze smarem nadaje się do wielokrotnego użycia.

### Szybkie czyszczenie obwodu obiegu mleka

Uwaga: Po przygotowaniu cappuccino należy wykonać szybkie czyszczenie obwodu obiegu mleka.

- 1 Umieść filiżankę pod automatycznym spieniaczem do mleka.
- 2 Naciśnij raz przycisk HOT WATER/MILK CLEAN.
- 3 Nalewaj gorącą wodę przez 5 sekund.
- 4 Naciśnij raz przycisk HOT WATER/MILK CLEAN, aby przerwać nalewanie gorącej wody.

### Codzienne czyszczenie automatycznego spieniacza do mleka

- 1 Umieść filiżankę pod automatycznym spieniaczem do mleka.
- 2 Włóż rurkę zasysającą do filiżanki ze świeżą wodą.
- 3 Naciśnij dwa razy przycisk HOT WATER/MILK CLEAN.
  - Przycisk zamiga dwukrotnie.
- 4 Urządzenie dozuje gorącą wodę i parę.
- 5 Nalewaj gorącą wodę przez 5 sekund i naciśnij przycisk HOT WATER/MILK CLEAN, aby przerwać nalewanie gorącej wody.

### Comiesięczne czyszczenie automatycznego spieniacza do mleka

- 1 Włóż automatyczny spieniacz do mleka, patrz rozdział „Korzystanie z urządzenia”, część „Sposób wkładania i wyjmowania automatycznego spieniacza do mleka”.
- 2 Do dzbanka na mleko wlej zawartość saszetki ze środkiem do czyszczenia obiegu mleka. Następnie napełnij dzbanek na mleko wodą do poziomu oznaczonego MAX.
- 3 Włóż rurkę zasysającą do dzbanka na mleko.
- 4 Umieść duży pojemnik (1,5 l) pod automatycznym spieniaczem do mleka.

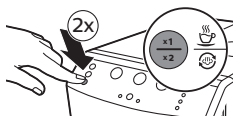
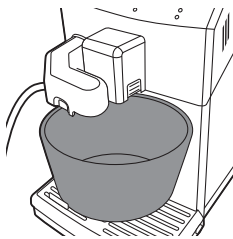

- 5** Naciśnij dwa razy przycisk HOT WATER/MILK CLEAN.  
- Przycisk HOT WATER/MILK CLEAN zacznie migać.
  - 6** Po nalaniu przez urządzenie roztworu czyszczącego naciśnij przycisk HOT WATER/MILK CLEAN, aby zakończyć nalewanie.
  - 7** Oplucz dokładnie dzbanek na mleko i napełnij go świeżą wodą do poziomu oznaczonego MAX.
  - 8** Włóż rurkę zasysającą do dzbanka na mleko.
  - 9** Opróżnij pojemnik i umieść go z powrotem pod automatycznym spieniaczem do mleka.
  - 10** Naciśnij dwa razy przycisk HOT WATER/MILK CLEAN.  
- Przycisk HOT WATER/MILK CLEAN zacznie migać.
  - 11** Gdy urządzenie przestanie podawać wodę, naciśnij przycisk HOT WATER/MILK CLEAN.
  - 12** Opróżnij pojemnik.
  - 13** Wyjmij automatyczny spieniacz do mleka.
  - 14** Rozłóż wszystkie komponenty i oplucz pod bieżącą letnią wodą.
  - 15** Kontynuuj czyszczenie elementów automatycznego spieniacza do mleka.
- Czyszczenie automatycznego spieniacza do mleka**
- 1** Odłącz automatyczny spieniacz do mleka od urządzenia.

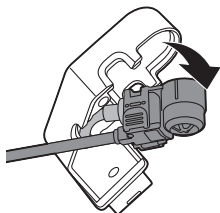
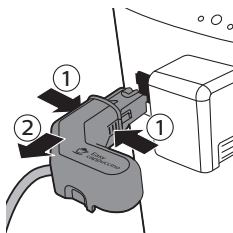

- 2** Odłącz dolną część od automatycznego spieniacza do mleka.

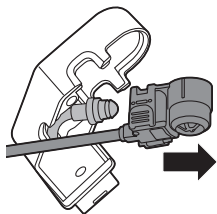

**3** Wyjmij dolną część.

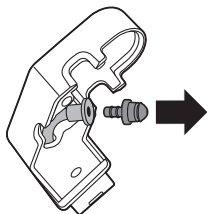

**4** Zdejmij mocowanie.

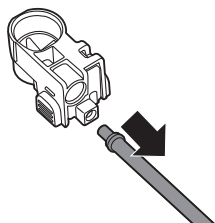

**5** Wyjmij rurkę wraz z mocowaniem.

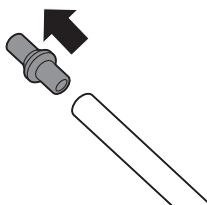

**6** Zdejmij mocowanie z rurki.

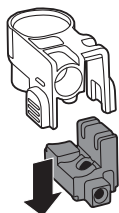

**7** Odlącz urządzenie spieniające mleko od podstawy.

**8** Dokładnie umyj wszystkie części w letniej wodzie.

**9** Złóż elementy, postępując w odwrotnej kolejności.

Urządzenie będzie gotowe do użycia.

## Odwapnianie



Gdy przycisk CALC CLEAN zacznie świecić się w sposób ciągły, konieczne jest usunięcie kamienia z urządzenia. Jeśli kamień nie zostanie usunięty, gdy przycisk wskazuje taką konieczność, urządzenie może nie działać prawidłowo. W takiej sytuacji naprawy nie będą objęte gwarancją.

Do odwapniania używaj wyłącznie środka odwapniającego Saeco. Środek odwapniający Saeco zapewnia optymalne działanie urządzenia. Korzystanie z innych produktów może spowodować uszkodzenie urządzenia, a także pozostawić osad w wodzie. Środek odwapniający Saeco można kupić w sklepie internetowym [www.shop.philips.com/service](http://www.shop.philips.com/service). Procedura usuwania kamienia trwa 30 minut i obejmuje cykl odwapniania oraz cykl płukania. Możesz wstrzymać cykl odwapniania lub płukania, naciskając przycisk ESPRESSO. Aby kontynuować cykl odwapniania lub płukania, naciśnij przycisk ESPRESSO.

## Procedura odwapniania

- 1 Włóż dozownik gorącej wody. (jeśli nie został zainstalowany).
- 2 Wyjmij i opróżnij tackę ociekową oraz kasetkę na fusy. Umieść tackę ociekową i kasetkę na fusy z powrotem na miejscu.
- 3 Wyjmij zbiornik wody, a następnie wyciągnij z niego filtr wody „INTENZA+” (jeśli jest obecny). Na jego miejscu umieść oryginalny mały biały filtr.
- 4 Wlej środek odwapniający do zbiornika na wodę. Dopelnij zbiornik świeżą wodą do poziomu oznaczonego CALC CLEAN. Włóż zbiornik na wodę z powrotem do urządzenia.
- 5 Umieść duży pojemnik (1,5 l) pod dozownikiem gorącej wody/pary i dozownikiem kawy.

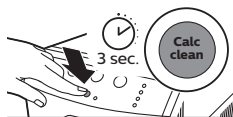
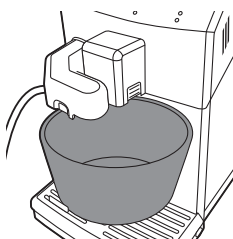

- 6 Naciśnij i przytrzymaj przez ponad 3 sekundy przycisk CALC CLEAN, aby rozpocząć cykl odwapniania. Przez cały czas trwania cyklu przycisk ESPRESSO będzie się świecić w sposób ciągły, a przycisk CALC CLEAN będzie migać.



- 7 Wskaźnik cyklu odwapniania będzie świecić się w sposób ciągły. Z urządzenia co pewien czas będzie się wylewać środek odwapniający; będzie to trwać około 20 minut.





- 8 Z urządzenia będzie się wylewać środek odwapniający, dopóki wskaźnik braku wody nie zaświeci się w sposób ciągły.
- 9 Wyjmij zbiornik na wodę i wypłucz go. Napelnij zbiornik świeżą wodą do poziomu „MAX” i umieść go z powrotem w urządzeniu.
- 10 Opróżnij tackę ociekową i zbiornik, a następnie umieść je powrotem w urządzeniu.
- 11 Wskaźnik cyklu płukania będzie się świecić w sposób ciągły. Gdy przycisk ESPRESSO zacznie migać, naciśnij go, aby rozpocząć cykl płukania.
- 12 Po zakończeniu cyklu płukania przycisk CALC CLEAN zgaśnie.
- 13 Urządzenie nagrzej się i wykona automatyczny cykl płukania. Przyciski ESPRESSO i COFFEE będą migać jednocześnie. Cykl odwapniania został zakończony.

**Przeostoga: Jeśli wskaźnik pustego zbiornika wody świeci w sposób ciągły, a wskaźnik cyklu płukania nie gaśnie, oznacza to, że zbiornik wody nie został napełniony do poziomu „MAX” podczas cyklu płukania. Napelnij zbiornik świeżą wodą i powtórz proces od czynności 10.**

- 14 Wyjmij tackę ociekową, wypłucz ją, a następnie umieść z powrotem w urządzeniu. Opróżnij pojemnik.
- 15 Ponownie zainstaluj filtr wody Intenza+ (jeśli jest obecny).
- 16 Wyjmij zbiornik na wodę i wypłucz go.
- 17 Wyczyść jednostkę zaparzającą, wykonując „Cotygodniowe czyszczenie jednostki zaparzającej”.  
Urządzenie będzie gotowe do użycia.

## Przerwanie cyklu odwapniania.

Po rozpoczęciu procedury odwapniania należy ją doprowadzić do końca bez wyłączenia urządzenia. Jeśli urządzenie zablokuje się w trakcie cyklu, można przerwać proces odwapniania, naciskając wyłącznik. Jeśli taka sytuacja wystąpi albo pojawi się przerwa w zasilaniu lub przewód zasilający zostanie przypadkowo odłączony, wykonaj następujące czynności:

- 1 Wyjmij zbiornik na wodę, przepłucz go i napełnij świeżą wodą aż do poziomu „MAX”.
- 2 Upewnij się, że główny wyłącznik jest w pozycji ON (WŁ.).
- 3 Naciśnij wyłącznik, aby włączyć urządzenie.
- 4 Poczekaj, aż przyciski ESPRESSO, CAPPUCCINO, COFFEE oraz HOT WATER/MILK CLEAN zaświecą się w sposób ciągły.
- 5 Opróżnij tackę ociekową, a następnie umieść ją z powrotem na miejscu.
- 6 Opróżnij zbiornik, a następnie umieść go z powrotem na miejscu.

- 7 Naciśnij raz przycisk HOT WATER/MILK CLEAN, aby nalać 0,5 l gorącej wody. Naciśnij ten sam przycisk, aby zakończyć nalewanie wody.
    - Przycisk HOT WATER/MILK CLEAN zacznie migać.
  - 8 Opróżnij pojemnik.
  - 9 Umieść pojemnik pod dozownikiem kawy.
  - 10 Naciśnij przycisk COFFEE.
  - 11 Powtórz czynności od 9 do 10.
  - 12 Opróżnij pojemnik.
- Urządzenie będzie gotowe do użycia.

## Znaczenie wskaźników

- Przyciski ESPRESSO i COFFEE migają. Urządzenie nagrzewa się lub wykonuje automatyczny cykl płukania.



- Przycisk ESPRESSO świeci się w sposób ciągły, a wskaźnik pustego zbiornika wody i ogólny wskaźnik ostrzegawczy migają. Konieczne jest napełnienie obiegu. Włóż dozownik gorącej wody i naciśnij przycisk ESPRESSO. Podświetlenie przycisku ESPRESSO zgaśnie. Wskaźnik pustego zbiornika wody i ogólny wskaźnik ostrzegawczy migają w trakcie napełniania obiegu i gasną po zakończeniu napełniania.



- Podświetlenia przycisków ESPRESSO, CAPPUCCINO, COFFEE oraz HOT WATER/MILK CLEAN zaświecą się w sposób ciągły. Urządzenie jest gotowe do parzenia kawy.



- Przycisk ESPRESSO wolno miga. Urządzenie zaparza jedną filiżankę espresso.

- Przycisk COFFEE wolno miga. Urządzenie zaparza jedną filiżankę kawy.

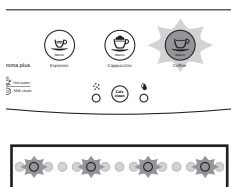

- Przycisk ESPRESSO dwukrotnie szybko miga. Urządzenie zaparza dwie filiżanki espresso.

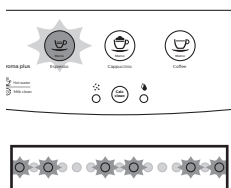

- Przycisk COFFEE dwukrotnie szybko miga. Urządzenie zaparza dwie filiżanki kawy.

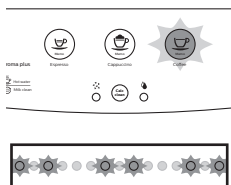

- Przycisk ESPRESSO szybko miga. Urządzenie programuje ilość espresso do zaparzenia.

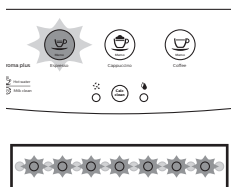

- Przycisk COFFEE szybko miga. Urządzenie programuje ilość kawy do zaparzenia.
- Przycisk HOT WATER/MILK CLEAN zacznie powoli migać. Urządzenie dozuje gorącą wodę lub parę.

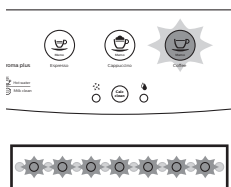

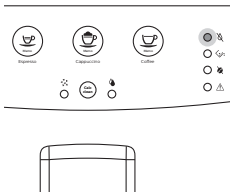

- Wskaźnik pustego pojemnika wody zaświeci się w sposób ciągły. Napełnij zbiorniczek wody.

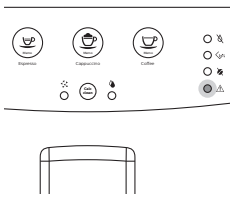

- Ogólny wskaźnik ostrzegawczy świeci się w sposób ciągły. Umieść tackę ociekową oraz kasetkę na fusy w urządzeniu i zamknij kłapkę serwisową.

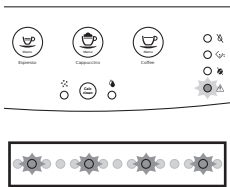

- Ogólny wskaźnik ostrzegawczy wolno miga. Włóż dozownik gorącej wody.

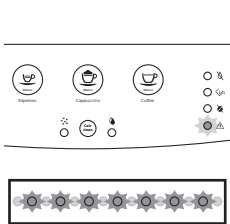

- Ogólny wskaźnik ostrzegawczy szybko miga. Jednostka zaparzająca jest resetowania ze względu na zresetowanie urządzenia.

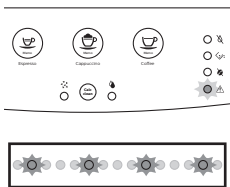

- Ogólny wskaźnik ostrzegawczy wolno miga. Włóż jednostkę zaparzającą.

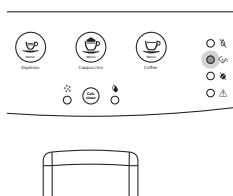

- Wskaźnik opróżniania kasetki na fusy świeci się w sposób ciągły. Opróżnij kasetkę na fusy.

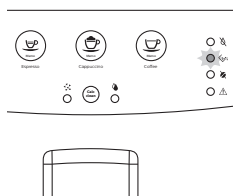

- Wskaźnik opróżniania kasetki na fusy miga. Kasetka na fusy nie została włożona do urządzenia. Zaczekaj, aż wskaźnik opróżniania kasetki na fusy zgaśnie, a ogólny wskaźnik ostrzegawczy zaświeci się w sposób ciągły. Włóż kasetkę na fusy i zamknij kłapkę serwisową.

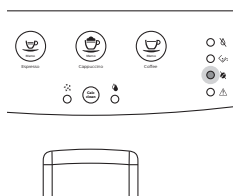

- Wskaźnik braku kawy świeci się w sposób ciągły. Wsyp ziarna kawy do pojemnika i ponownie uruchom cykl parzenia. Po naciśnięciu przycisku żądanego napoju wskaźnik braku kawy zgaśnie. Gdy na urządzeniu świeci się ten sygnał ostrzegawczy, można również dozować parę i gorącą wodę.



- Wskaźnik CALC CLEAN świeci się w sposób ciągły. Konieczne jest usunięcie kamienia z urządzenia zgodnie ze wskazówkami podanymi w rozdziale „Usuwanie kamienia”.

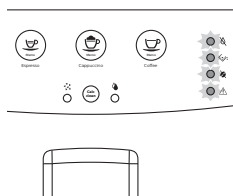

- Wskaźniki pustego zbiornika wody, opróżniania kasetki na fusy i braku kawy oraz ogólny wskaźnik ostrzegawczy migają jednocześnie. Urządzenie jest uszkodzone. Wyłącz urządzenie i włącz je ponownie po 30 sekundach. Powtórz ten proces dwu- lub trzykrotnie. Jeśli nie można ponownie włączyć urządzenia, należy się skontaktować z Centrum Obsługi Klienta firmy Philips w swoim kraju.

## Rozwiązywanie problemów

W tym rozdziale opisano najczęstsze problemy, które mogą wystąpić podczas używania urządzenia. Jeśli poniższe wskazówki okażą się niewystarczające do rozwiązania problemu, prosimy wejść na stronę [www.philips.com/support](http://www.philips.com/support), gdzie podano listę często zadawanych pytań, lub skontaktować się z Centrum Obsługi Klienta firmy Philips w swoim kraju.

<b>Problem</b>	<b>Przyczyna</b>	<b>Rozwiązanie</b>
Pod urządzeniem znajduje się woda.	Tacka ociekowa jest przepełniona.	Opróżnij tackę ociekową, gdy wystaje z niej wskaźnik zapelnienia. Przed rozpoczęciem odwapniania zawsze opróżnij tackę ociekową.
	Urządzenie nie stoi na poziomej powierzchni.	Ustaw urządzenie na poziomej powierzchni, aby wskaźnik przepełnienia tacki ociekowej działał prawidłowo.
Urządzenie nie włącza się.	Urządzenie jest odłączone.	Sprawdź, czy przewód zasilający jest prawidłowo podłączony.
Tacka ociekowa szybko się zapelnia.	Jest to zjawisko normalne. Urządzenie używa wody do płukania obiegu wewnętrznego i jednostki zaparzającej. Część wody spływa bezpośrednio z systemu wewnętrznego do tacki ociekowej.	Opróżnij tackę ociekową, gdy wskaźnik zapelnienia tacki ociekowej wystaje z pokrywy tacki.
		Ustaw filizankę pod dozownikiem, aby zbierać wodę płuczącą.
Urządzenie nie podaje gorącej wody po naciśnięciu przycisku HOT WATER.	Nie włożono dozownika gorącej wody.	Włóż dozownik gorącej wody i ponownie naciśnij przycisk HOT WATER.
Nie można wyjąć jednostki zaparzającej.	Jednostka zaparzająca nie jest ustawiona prawidłowo.	Zamknij kłapkę serwisową. Wyłącz urządzenie i włącz je ponownie. Poczekaj, aż pojawi się komunikat, że urządzenie jest gotowe i wyjmij jednostkę zaparzającą.
	Kasetka na fusy nie została wyjęta.	Przed wyjęciem jednostki zaparzającej wyjmij kasetkę na fusy.
	Urządzenie jest w trakcie odwapniania.	Nie można wyjąć jednostki zaparzającej podczas odwapniania. Najpierw dokończ odwapnianie, a następnie wyjmij jednostkę zaparzającą.
Nie można włożyć jednostki zaparzającej.	Jednostka zaparzająca nie znajduje się w prawidłowej pozycji.	Przed włożeniem jednostka zaparzająca nie była w pozycji spoczynkowej. Upewnij się, że dźwignia przylega do podstawy jednostki zaparzającej i że zaczep jednostki zaparzającej znajduje się w prawidłowej pozycji.

		Zresetuj urządzenie, włączając je i wyłączając. Włóż z powrotem tackę ociekową i kasetkę na fusy. Pozostaw jednostkę zaparządzającą na zewnątrz. Zamknij klapkę serwisową, po czym włącz i wyłącz urządzenie. Następnie spróbuj włożyć jednostkę zaparządzającą.
Kawa zawiera za mało pianki lub jest wodnista.	Ustawienie młynka powoduje, że kawa jest grubo mielona.	Zmień ustawienie na drobniejsze mielenie.
	Jednostka zaparządzająca jest brudna.	Wyczyść jednostkę zaparządzającą. Aby dokładnie oczyścić jednostkę zaparządzającą, wykonaj comiesięczną procedurę czyszczenia przy użyciu tabletki odtłuszczającej.
	Wylewka kawy jest zabrudzona.	Wyczyść dokładnie wylewkę kawy za pomocą uchwyty narzędzia wielofunkcyjnego lub uchwyty łyżki.
	Mieszanka kawy jest nieprawidłowa.	Spróbuj użyć innej mieszanki kawy.
	Urządzenie przeprowadza samoregulację.	Zaparz kilka filiżanek kawy.
Kawa nie jest wystarczająco gorąca.	Używane filiżanki są zimne.	Podgrzej filiżanki, opłukując je gorącą wodą.
	Zostało dodane mleko.	Dodanie mleka zawsze w pewnym stopniu obniża temperaturę kawy, niezależnie od tego, czy dodawane mleko jest ciepłe czy zimne.
Urządzenie mieli ziarna kawy, ale nie wypływa z niego kawa.	Kawa jest zbyt drobno mielona.	Zmień ustawienie na grubsze mielenie.
	Jednostka zaparządzająca jest brudna.	Wyczyść jednostkę zaparządzającą.
	Dozownik kawy jest zabrudzony.	Wyczyść dozownik kawy i jego otwory za pomocą wycioru.
	Wylewka kawy jest zablokowana.	Wyczyść dokładnie wylewkę kawy za pomocą uchwyty narzędzia wielofunkcyjnego lub uchwyty łyżki.
Kawa wylewa się wolno.	Kawa jest zbyt drobno mielona.	Zmień ustawienie na grubsze mielenie.
	Jednostka zaparządzająca jest brudna.	Wyczyść jednostkę zaparządzającą.
	Wylewka kawy jest zablokowana.	Wyczyść dokładnie wylewkę kawy za pomocą uchwyty narzędzia wielofunkcyjnego lub uchwyty łyżki.
	Obieg urządzenia jest zablokowany osadami wapnia.	Wykonaj odwapnianie urządzenia.

Mleko nie jest spieniane.	Automatyczny spieniacz do mleka jest zabrudzony lub jest niepoprawnie zmontowany lub założony.	Wyczyść automatyczny spieniacz do mleka i sprawdź, czy jest poprawnie zmontowany i założony.
	Rodzaj użytego mleka nie nadaje się do spieniania.	Różne rodzaje mleka dają różne ilości piany i różną jej jakość. Dobre efekty daje półtłuste lub pełnotłuste mleko krowie.
Filtr nie pasuje.	Musisz usunąć powietrze z filtra.	Wypuść pęcherzyki powietrza z filtra.
	W zbiorniku na wodę wciąż pozostaje woda.	Przed zainstalowaniem filtra opróżnij pojemnik na wodę.
Wskaźnik opróżniania kasetki na fusy świeci się zbyt wcześnie.	Kasetka na fusy została opróżniona, gdy urządzenie było wyłączone. Licznik nie został zresetowany.	Opróżnij kasetkę na fusy przy włączonym urządzeniu.

## Recykling

- Ten symbol oznacza, że produktu nie można zutylizować z pozostałymi odpadami domowymi (2012/19/UE).
- Należy postępować zgodnie z obowiązującymi w danym kraju przepisami dotyczącymi selektywnej zbiórki urządzeń elektrycznych i elektronicznych. Prawidłowa utylizacja pomaga chronić środowisko naturalne i ludzkie zdrowie.

## Gwarancja i pomoc techniczna

Jeśli potrzebujesz informacji lub pomocy, odwiedź stronę [www.saeco.com/support](http://www.saeco.com/support) lub zapoznaj się z oddzielną ulotką gwarancyjną. Jeśli potrzebujesz informacji lub pomocy, skontaktuj się z działem obsługi klienta firmy Philips Saeco w swoim kraju. Informacje kontaktowe są podane w broszurze gwarancyjnej dostarczanej osobno albo na stronie [www.saeco.com/support](http://www.saeco.com/support).

Adres producenta:

Philips Consumer Lifestyle B.V. Tussendiepen, 4-9206 AD Drachten, Holandia.

## Zamawianie produktów do konserwacji

Do czyszczenia i odwapniania używaj wyłącznie produktów do konserwacji Philips Saeco. Te produkty można kupić w sklepie internetowym firmy Philips (jeśli jest dostępny w Twoim kraju) pod adresem [www.shop.philips.com/service](http://www.shop.philips.com/service), u lokalnego sprzedawcy lub w autoryzowanych punktach serwisowych.

Zamawianie produktów do konserwacji:

Numer typu	Produkt
CA6700	Środek do odwapniania



CA6702	Filtr wody Intenza+
HD5061	Smar do jednostki zaparzającej
CA6705	Środek do czyszczenia obiegu mleka

## Dane techniczne

Napięcie znamionowe — Patrz tabliczka znamionowa na wewnętrznej stronie klapki serwisowej  
Moc znamionowa —  
Zasilanie

Materiał obudowy	Materiał termoplastyczny
Wymiary (szer. x wys. x głęb.)	215 x 330 x 429 mm
Waga	7 kg
Długość przewodu zasilającego	800–1200 mm
Panel sterowania	Panel przedni
Wielkości filizanki	Do 152 mm
Zbiornik na wodę	1,8 litra, wyjmowany
Pojemność pojemnika na ziarna kawy	250 g
Pojemność kasetki na fusy	15
Ciśnienie pompy	15 barów
Bojler	Wykonany ze stali nierdzewnej
Zabezpieczenia	Bezpiecznik termiczny







75% recycled paper

4219.460.3367.1 REV00  
01-03-2016