

MICRO SYSTEM WITH DVD, HDMI, USB, BT, DAB+, FM

KM1908

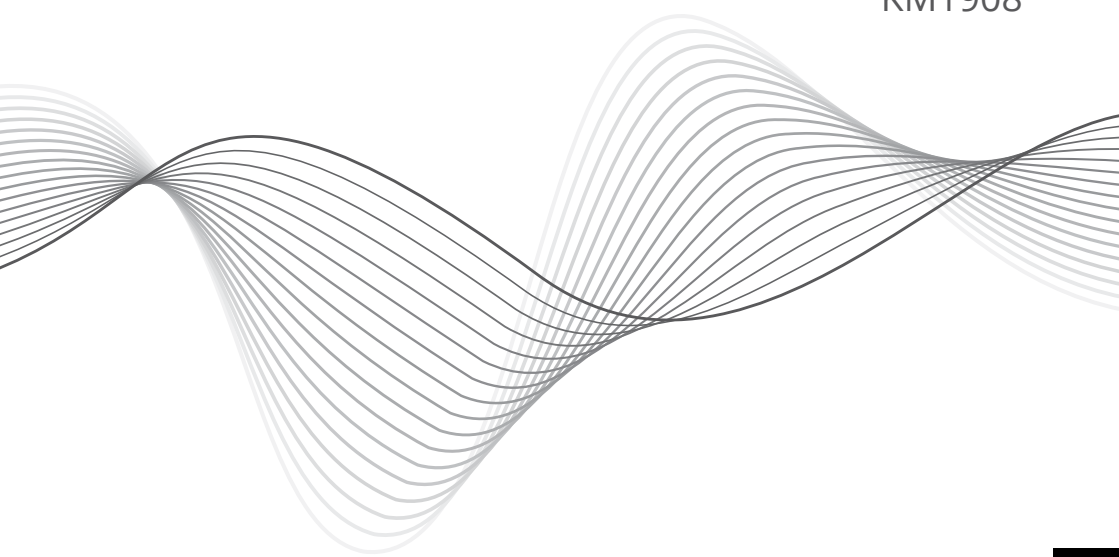

BEDIENUNGSANLEITUNG

DE

OWNER'S MANUAL

EN

MODE D'EMPLOI

FR

GEBRUIKSAANWIJZING

NL

INSTRUKCJA OBSŁUGI

PL

MANUAL DE UTILIZARE

RO

Bevor Sie beginnen

Vielen Dank für den Kauf dieses Systems. Bitte lesen Sie die Bedienungsanleitung bevor Sie das Gerät benutzen. Bewahren Sie die Bedienungsanleitung auf für späteres nachschlagen.

Für Ihre Sicherheit



Vor dem Betrieb dieses Systems überprüfen Sie die Spannung dieses System um zu sehen, ob es mit der Spannung Ihrer lokalen Stromversorgung übereinstimmt



Wenn Sie den Netzstecker ziehen, ziehen Sie immer am Stecker und nie am Kabel.



Schützen Sie das Netzkabel so, dass nicht getreten oder geknickt wird, insbesondere an Steckern, Steckdosen und dem Punkt, wo es aus dem Gerät heraustritt.



Vermeiden Sie das Aufstellen des Gerät sowie Zubehör in der Nähe von offenem Feuer oder anderen Wärmequellen, sowie direktem Sonnenlicht.



Um einen Stromschlag zu vermeiden, das Gehäuse nicht öffnen. Überlassen Sie alle Wartungsarbeiten qualifiziertem Servicepersonal.



Das Gerät sowie Zubehör nie Regen oder Wasser aussetzen. Stellen Sie niemals Behälter mit Flüssigkeiten wie Vasen in der Nähe des Gerätes auf.



Die Lüftungsöffnungen des Geräts dürfen nicht mit Gegenständen wie Zeitungen, Tischtücher, Vorhänge usw. verdeckt werden. Überhitzung kann zu Beschädigungen führen und verkürzt die Lebensdauer der Geräte.



Lassen Sie NIEMALS jemanden, insbesondere Kinder irgendetwas in die Löcher, Schlitze oder andere Öffnung des Gerätes stecken - das könnte zu einen tödlichen elektrischen Schlag führen;



Nie das Produkt mit scharfen Gegenständen schlagen.

Laser Produkt

Dieses Produkt ist mit einem Laser niedriger Leistung ausgestattet. Zu Ihrer eigenen Sicherheit keine Abdeckungen entfernen oder das Produkt auseinander nehmen. Reparaturen dürfen nur von qualifiziertem Fachpersonal durchgeführt werden

**CLASS 1
LASER PRODUCT**

Achtung:

Dieses Produkt ist mit einem Laser niedriger Leistung ausgestattet. Zu Ihrer eigenen Sicherheit keine Sicherheits-Abdeckungen entfernen. Nicht direkt in den Laserstrahl blicken wenn sich das Gerät in Betrieb befindet.

WARNUNG

UM DIE GEFAHR VON FEUER ODER ELEKTRISCHEN SCHLAG ZU VERMEIDEN, DARF DAS GERÄT NICHT TROPF- ODER SPRITZWASSER AUSGESETZT WERDEN.

ACHTUNG:

UM DAS RISIKO VON BRANDVERLETZUNGEN UND STROMSCHLÄGEN ZU VERRINGERN ENTFERNEN SIE NICHT DIE ABDECKUNG (ODER RÜCKSEITE) DES GERÄTS. ÜBERLASSEN SIE ALLE WARTUNGSARBEITEN QUALIFIZIERTEM SERVICEPERSONAL.



CAUTION

RISK OF ELECTRIC SHOCK
DO NOT OPEN



Das dreieckige Blitzsymbol mit Pfeilkopf weist den Benutzer auf das Vorhandensein von nicht isolierter „gefährlicher Spannung“ im Inneren des Gerätes hin, die ausreichen kann, um die Gefahr eines elektrischen Schlags darzustellen.



Das dreieckige Symbol mit dem Ausrufezeichen weist den Benutzer auf wichtige Bedienungs- und Wartungs- (Reparatur-) hinweise hin, die in dieser Bedienungsanleitung enthalten sind.

SICHERHEITSANLEITUNGEN

1. Reinigen Sie dieses Gerät nur mit einem weichen leicht feuchten Tuch.
2. Benutzen Sie nur original Zubehör.
3. Trennen Sie das Gerät von der Stromversorgung, während Gewitter, oder wenn es für eine lange Zeit nicht verwendet wird.
4. Verschiedene Arten von Batterien oder neue und gebrauchte Batterien dürfen nicht gemischt werden.
5. Beim Einlegen der Batterien beachten Sie bitte die korrekte Polarität.
6. Das Gerät kann von Kindern benutzt werden, die älter als 8 Jahre alt sind und von Personen mit eingeschränkten physischen, sensorischen oder geistigen Fähigkeiten oder Mangel an Erfahrung und Wissen, wenn sie von einer Person beaufsichtigt und geleitet werden, die für ihre Sicherheit zuständig ist, in einer vorsichtigen Art und Weise und die alle Sicherheitsvorkehrungen verstanden hat und befolgen wird. Kinder sollten nicht mit diesem Gerät spielen. Kinder sollten nicht die Reinigung und Wartung des Gerätes ohne Aufsicht durchführen.
7. Das Netzkabel kann nur von einem autorisierten Kundendienst ersetzt werden.
8. Gerät während der Wiedergabe nicht bewegen
9. Um die Gefahr des Erstickens zu vermeiden, halten Sie die Beutel fern von Babys und Kindern. Dieser Beutel ist kein Spielzeug.

Gehörschutz

Hören Sie mit einer gemäßigten Lautstärke.

* Die Lautstärke kann täuschen. Im Laufe der Zeit passt sich Ihr "Gehör Komfort" an höhere Lautstärken an. Also nach längerem Hören bei "normaler" Lautstärke kann in Wirklichkeit sehr laut und für Ihr Gehör schädlich sein. Um dem vorzubeugen, sollten Sie Ihre Lautstärke in einem sicheren Bereich einstellen, bevor sich Ihr Gehör anpasst und lassen Sie es dort

Um einen sicheren Lautstärkepegel einzurichten:

* Stellen Sie die Lautstärke auf eine geringe Lautstärke.

* Erhöhen Sie langsam die Lautstärke, bis Sie klar und deutlich zu hören ist.

Hören Sie nur für einen angemessenen Zeitraum:

* Längeres Aussetzen, auch bei eigentlich "sicherem " Lautstärkepegel kann Hörverluste verursachen.

* Achten Sie darauf, Ihr Gerät angemessen zu verwenden und nehmen entsprechende Pausen.

PRODUKTBESCHREIBUNG

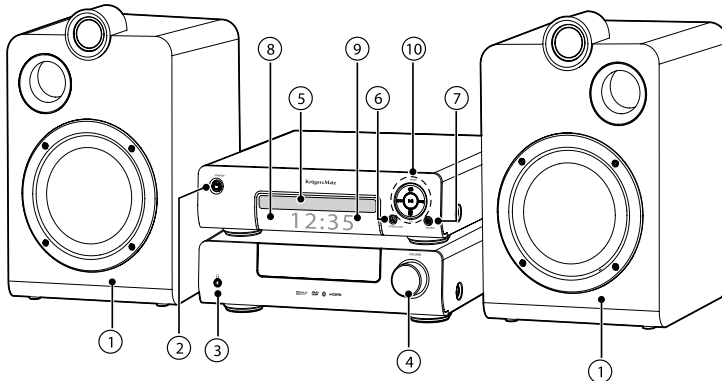

1. Lautsprecher
2. Taste (Umschalten zwischen EIN und Bereitschaftsmodus)
3. Kopfhörerbuchse
4. Regler -VOLUME+
5. Diskfach
6. Taste (Öffnen und schließen des Diskfach)
7. Taste QUELLE (Auswahl einer Wiedergabefunktion)
8. Display
9. Fernbedienungssensor
10. Tasten
 - Im DISK/USB/Bluetooth Modus, vorheriger / nächster Titel.
 - Im DISK/USB Modus, drücken und halten für schnellen Rücklauf/Vorlauf.

- Im FM Modus. Auswahl des vorherigen/ nächsten Stationssenders.
- Taste
- Wiedergabe/Pause/ Wiedergabe fortsetzen.
 - Drücken und halten um die Kopplungsfunktion im Bluetooth Modus zu aktivieren und gekoppelte Bluetooth Geräte zu trennen.
 - Auswahl bestätigen.
- Taste
- Auswählen des voreingestellten Equaliser:
FLAT - POP - CLASSIC - ROCK - JAZZ.
- Taste Modus
- Auswählen Wiederholungsmodus / Zufällige Wiedergabemodus

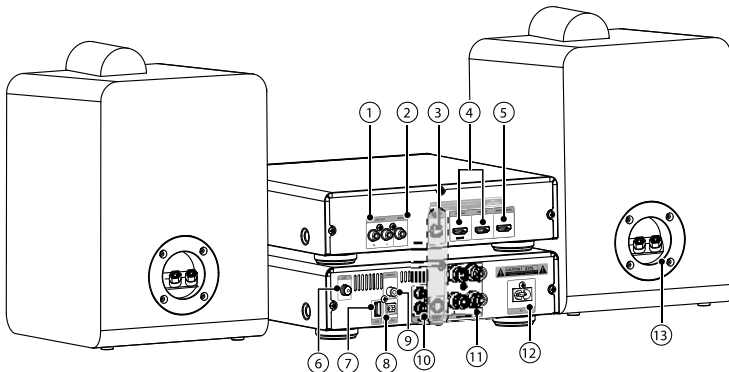

1. LINIENAUSGANG [LINE OUT] (R/L) Buchse
2. VIDEO Buchse
3. KONTROLKABEL [CONTROL CABLE] Buchse
4. HDMI 1/2 EIN Buchsen
5. HDMI AUS (ARC) Buchse
6. ANT. (FM/DAB Antennen-Anschluss)
7. USB Steckplatz

8. OPTISCHE [OPTICAL] Buchse
9. KOAXIAL [COAXIAL] Buchse
10. AUX (R/L) Buchsen
11. LAUTSPRECHERAUSGANG [SPEAKER OUT] (R/L) Buchsen
12. AC~ Buchse
13. Lautsprecheranschluss.

FERNBEDIENUNG

1. Umschalten zwischen EIN und Bereitschaftsmodus.
2. QUELLE [SOURCE] (Auswahl einer Wiedergabefunktion)
3. KOPPELN [PAIR] (Wiedergabe/Pause/ Wiedergabe fortsetzen / Drücken und halten um die Kopplungsfunktion im Bluetooth Modus zu aktivieren und gekoppelte Bluetooth Geräte zu trennen)
4. WIEDERHOLEN [REPEAT]
Auswählen des Wiederholungsmodus.
 - ZUFÄLLIG [SHUFFLE]
Zufälliger Wiedergabemodus.
 - A-B
Wiederholen eines bestimmten Abschnittes in einem Titel/Kapitel.
5. TITEL [TITLE] (Aufrufen des Titelménüs)
6. UNTERTITEL [SUBTITLE] (Auswählen der Untertitelsprache während der Video-Wiedergabe)
7. TIMER/SLEEP (Einstellen des Schlaf timers / Im Bereitschaftsmodus, drücken und halten zum einstellen des Alarm-Timer)
8. UHR [CLOCK] (Im Bereitschaftsmodus, drücken und halten zum einstellen der Uhr / Anzeigen der Uhrzeit)
9. MENÜ [MENU] (Rückkehr zur übergeordneten Menü-Ebene / Zurück zum DVDHauptmenü / Aktivieren / deaktivieren des PBC Menü für VCD)
10. STATIONSSPEICHER [PRESET] /
(Aufwärts/abwärts bewegen in Menüs / Auswählen des vorherigen / nächsten Stationsspeicher / Bild drehen)
11. (Wiedergabe anhalten / Im FM Modus, drücken und halten der Taste um die gespeicherten Radiosender zu löschen)
12. / (Vorheriger / nächster Titel oder Kapitel)
13. Zahlentasten (0-9) (Auswählen eines Titels/ Kapitels / Auswählen des Stationsspeichers)
14. GEHE ZU [GOTO] (Während der Disk-Wiedergabe, eingeben der Startposition für die Wiedergabe)
15. (Öffnen oder schließen des Diskfaches)
16. LANGSAM [SLOW] (Während der Video-Wiedergabe wählen Sie eine langsame vorwärts/rückwärts Geschwindigkeit (Zeitlupe))
17. OSD (Anzeigen von Informationen über die aktuell abgespielte Disk)
18. AUDIO (Für VCD, wählen Sie stereo, mono links oder mono rechts Kanal / Für DVD Video, wählen Sie die Audiosprache)
19. ZOOM (Vergrößern / verkleinern eines
20. WINKEL [ANGLE] (Auswählen eines Kamerawinkels für Video-Wiedergabe)
21. DIMMER (Einstellen der Display-Helligkeit)
22. EQ (Auswählen des voreingestellten Equaliser)
23. EINSTELLEN [SETUP] (Systemmenü öffnen oder verlassen)
24. / Tasten (Schnellen Rücklauf/ Vorlauf / Links / rechts bewegen in Menüs / Einstellen eines Radiosenders / Bild drehen)
25. ENTER (Auswahl bestätigen)
26. Ton aus oder wieder herstellen.
27. VOL+/VOL- (Erhöhen / verringern der Lautstärke)
28. / (Wiedergabe/Pause/ Wiedergabe fortsetzen)
29. PROG (Programmierung der Tonspuren / Einstellen der Stationsspeicher / Drücken und halten für automatische Sendersuche)

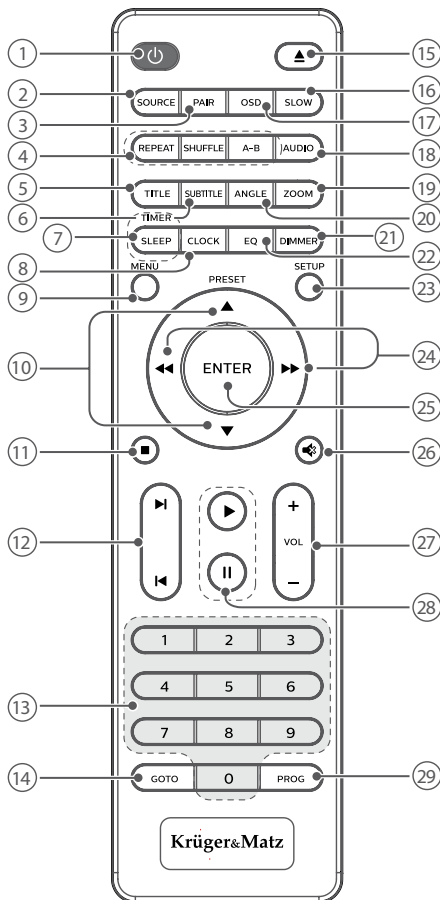

Bildes am Display)

20. WINKEL [ANGLE] (Auswählen eines Kamerawinkels für Video-Wiedergabe)
21. DIMMER (Einstellen der Display-Helligkeit)
22. EQ (Auswählen des voreingestellten Equaliser)
23. EINSTELLEN [SETUP] (Systemmenü öffnen oder verlassen)
24. / Tasten (Schnellen Rücklauf/ Vorlauf / Links / rechts bewegen in Menüs / Einstellen eines Radiosenders / Bild drehen)
25. ENTER (Auswahl bestätigen)
26. Ton aus oder wieder herstellen.
27. VOL+/VOL- (Erhöhen / verringern der Lautstärke)
28. / (Wiedergabe/Pause/ Wiedergabe fortsetzen)
29. PROG (Programmierung der Tonspuren / Einstellen der Stationsspeicher / Drücken und halten für automatische Sendersuche)

EINLEGEN DER BATTERIEN

1. Öffnen Sie das Batteriefach.
2. Legen Sie 2 AAA Batterien mit der korrekten Polarität (+/-) ein wie angezeigt
3. Schließen Sie das Batteriefach

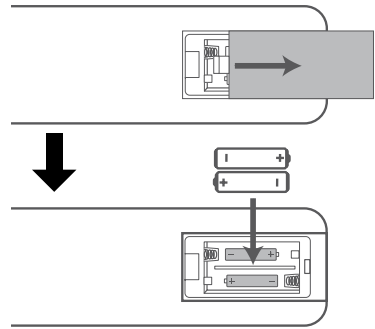

Behandlung der Fernbedienung

- Entnehmen Sie die Batterie, wenn die Fernbedienung für einen längeren Zeitraum nicht verwendet wird.
- Um möglichen Ausfall zu vermeiden, lesen Sie die folgenden Anweisungen und behandeln Sie die Fernbedienung richtig.
- Die Fernbedienung nicht stoßen oder fallen lassen.
- Kein Wasser oder andere Flüssigkeiten über die Fernbedienung verschütten.
- Legen Sie die Fernbedienung nicht auf ein nasses Objekt.
- Legen Sie die Fernbedienung nicht unter direkter Sonneneinstrahlung oder in der Nähe von Wärmequellen.
- Verwenden Sie keine scharfen Reinigungsmittel (Porzellan, Edelstahl, WC, oder Backofenreiniger usw.) auf der Fernbedienung, da diese dadurch beschädigt wird.

Hinweis:

Entnehmen Sie die Batterien, wenn die Fernbedienung für einen längeren Zeitraum nicht verwendet wird.

Ansonsten kann sie durch Auslaufen der Batterie beschädigt werden.

Reichweite der Fernbedienung

Richten Sie die Fernbedienung am IR Sensor an der Vorderseite des Gerätes aus, in einem Abstand von maximal 6 Meter und einem Winkel von 30° horizontal und 30° vertikal von der Vorderseite des Gerätes. Die Reichweite der Fernbedienung hängt von der Helligkeit des Raumes ab.

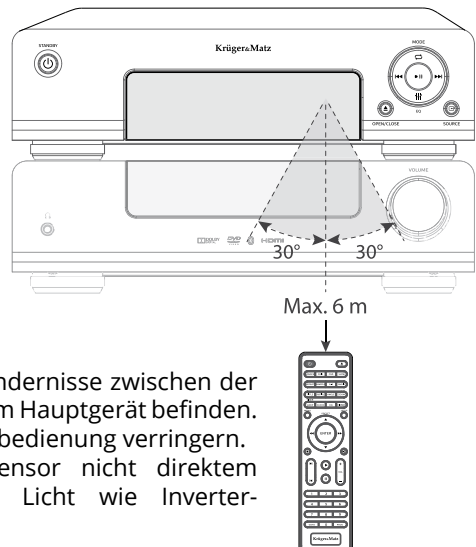

Hinweis:

- Stellen Sie sicher dass sich keine Hindernisse zwischen der Fernbedienung und dem IR Sensor am Hauptgerät befinden. Dieses kann die Reichweite der Fernbedienung verringern.
- Setzen Sie den Fernbedienungssensor nicht direktem Sonnenlicht oder andere starke Licht wie Inverter-Fluoreszenzlicht aus.

ANSCHLIESSEN

Achtung: Stellen Sie alle Anschlüsse her, bevor Sie das Gerät mit der Netzsteckdose verbinden.

Verbindungen

Anschließen des Kontrollkabels

Verbinden Sie Buchse des Kontrollkabels an der Rückseite des DVD Gerätes mit der Buchse des Kontrollkabels an der Rückseite des Verstärker.

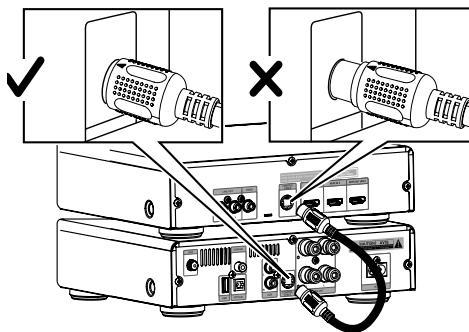

Anschließen der Lautsprecher

Hinweis:

- Für eine optimale Klang Verwenden Sie ausschließlich die mitgelieferten Lautsprecher.
- Schließen Sie nur Lautsprecher mit einer Impedanz, die gleich oder höher ist als die mitgelieferten Lautsprecher. Siehe technische Daten in dieser Anleitung.

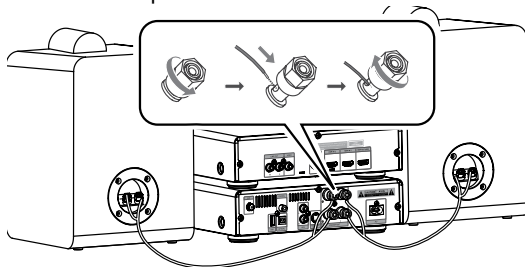

1. Lösen Sie den linken / rechten Lautsprecher-Anschluss.
2. Verbinden Sie die Lautsprecherkabel (im Lieferumfang enthalten), mit den Lautsprecheranschluss am linken / rechten Lautsprecher.
 - Goldenes Kabel mit dem "+" Terminal (rote Buchse) verbinden
 - Silbernes Kabel mit dem "-" Terminal (schwarze Buchse) verbinden
3. Roten (+) / schwarzen (-) Anschluss einschrauben um das Kabel zu sichern.
4. Schließen Sie die Lautsprecher an den LAUTSPRECHERAUSGANG [SPEAKER OUT] (R/L) Buchsen an der Rückseite der Haupteinheit.

Anschluss an die Composite Video-Buchse

- Verbinden Sie das Composite Video Kabel (gelb) mit der VIDEO Buchse an diesem Gerät und der Video Eingangs-Buchse am TV.
- Verbinden Sie dann die Audiokabel (rot / weiß) mit den AUDIO OUT R / L-Buchsen an diesem Gerät und den Audio-Eingangsbuchsen am TV.

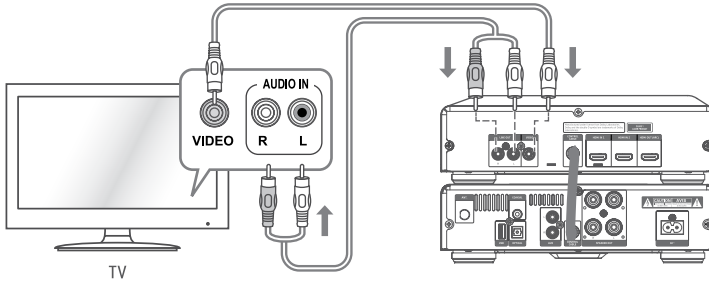

HDMI Buchse

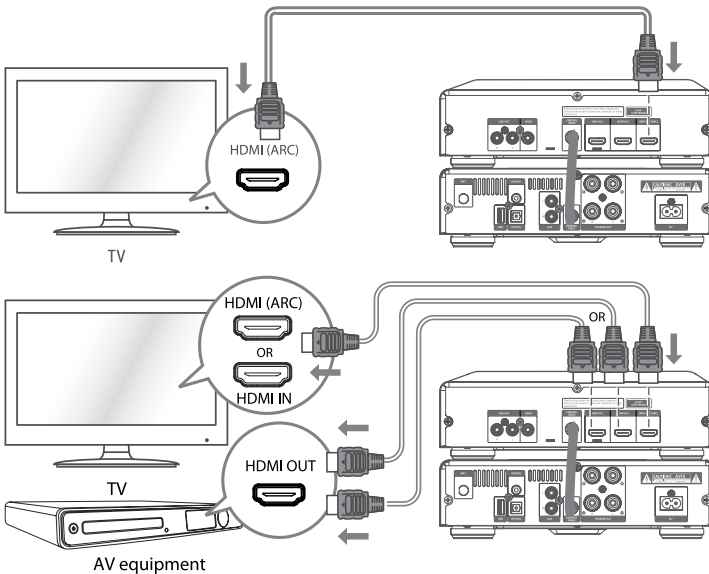

Methode 1: ARC (Audio Return Channel):

- Dieses Gerät unterstützt HDMI mit Audio Return Channel (ARC). Wenn Ihr Fernsehgerät HDMI ARC-kompatibel ist, können Sie den Ton des TV-Geräts über Ihr Gerät hören, indem ein einziges HDMI-Kabel verwendet.
- Um die ARC-Funktion zu genießen, stellen Sie sicher, dass die HDMI AUS Buchse

Ihrer Tonleiste über ein HDMI-Kabel an die HDMI AUS (ARC) Buchse Ihres ARC-kompatiblen Fernsehers angeschlossen ist.

Tipps:

- Ihr Fernsehgerät muss die HDMI-CEC und ARC-Funktion unterstützen. HDMI-CEC und ARC muss eingeschaltet werden.
- Nur HDMI-Kabel können die ARC-Funktion unterstützen.

Methode 2: Standard HDMI

Wenn Ihr Fernsehgerät nicht HDMI ARC-kompatibel ist, verbinden Sie Ihre Tonleiste mit dem Fernseher über einen Standard HDMI Anschluss.

1. Verwenden Sie ein HDMI-Kabel (nicht im Lieferumfang enthalten) um die HDMI AUS-Buchse der Tonleiste mit der HDMI EIN Buchse am Fernsehgerät zu verbinden.
2. Verwenden Sie ein HDMI-Kabel (nicht im Lieferumfang enthalten) um die HDMI EIN Buchse (1 oder 2) der Tonleiste mit den externen Geräten zu verbinden.

OPTISCHE Buchse

Schließen Sie ein optisches Kabel (nicht im Lieferumfang enthalten) an die optischen Buchse des TV und der optischen Buchse am Gerät.

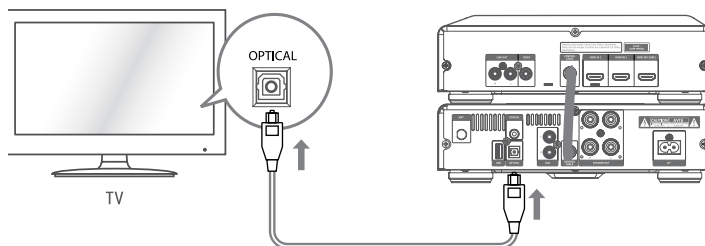

Koaxialbuchse

Verwenden Sie ein Antennenkabel (nicht im Lieferumfang enthalten) um die TV KOAXIAL Buchse und KOAXIAL Buchse am Gerät zu verbinden.

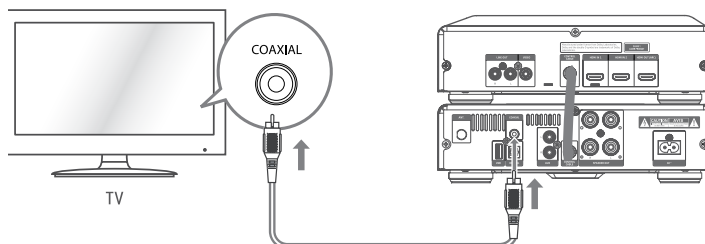

AUX Buchse

Verwenden Sie ein RCA Audio-Kabel (nicht im Lieferumfang enthalten) um die TV-Audio-Ausgangsbuchsen mit den AUX (R L) Buchsen am Gerät zu verbinden.

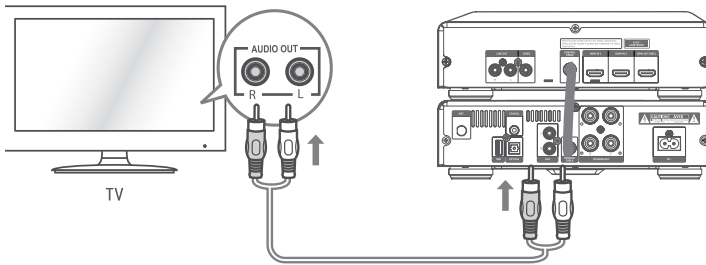

Verwenden Sie ein RCA auf 3,5 mm Audio-Kabel (im Lieferumfang enthalten), um die Kopfhörer-Buchse des Audio-Players mit den AUX (R L) Buchsen am Gerät zu verbinden.

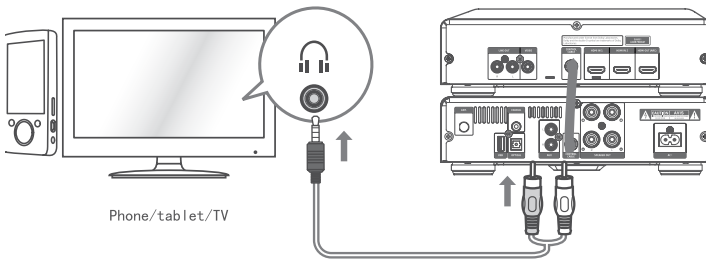

Anschließen der Kopfhörer

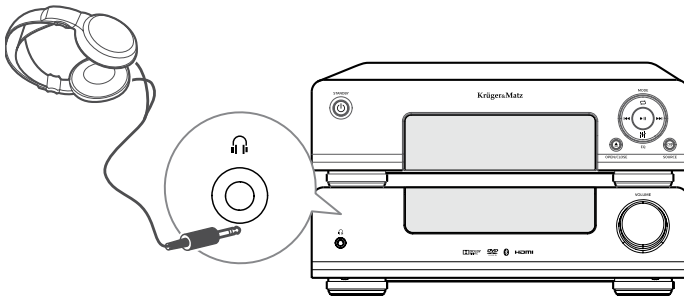

Verbinden Sie die Kopfhörer mit der Kopfhörerbuchse . Wenn Sie die Kopfhörer anschließen können Sie den Ton von den Lautsprechern hören.

Anschließen der DAB/FM Antenne

Die mitgelieferte UKW / DAB-Antenne an den ANT-Buchse auf der Rückseite des Geräts anschließen, durch drehen des Antennen-Schraubdeckel (wie angezeigt).

Achtung: Um Lärm zu vermeiden, halten Sie die Antenne fern vom System, Verbindungs- und Netzkabel.

Hinweis: Nicht überziehen, dieses kann die Antenne beschädigen.

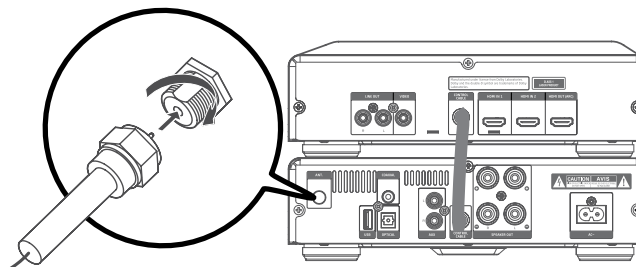

Anschließen des Netzkabels

Stromanschluss! Risiko der Beschädigung des Produktes! Stellen Sie sicher dass die Versorgungsspannung mit der Spannung des Gerätes, (aufgedruckt an der Hinterseite oder Unterseite des Gerätes) übereinstimmt.

Schließen Sie das Netzkabel an die Steckdose an. Das Gerät ist betriebsbereit.

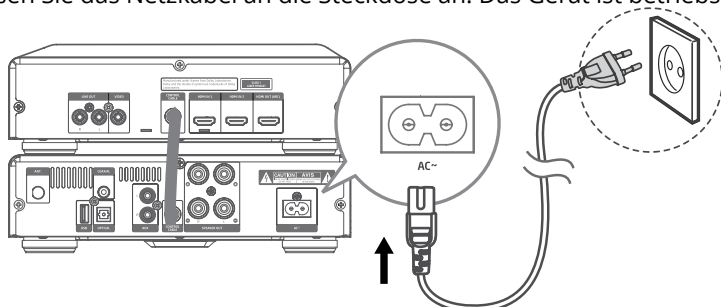

Achtung:

- Achten Sie darauf, den Netzstecker aus der Steckdose zu ziehen, wenn Sie ausgehen oder wenn das Gerät für einen längeren Zeitraum nicht benutzt wird.

BEREITSCHAFTSMERKMALE

Gerät EIN- / AUSSCHALTEN

Wenn Sie das Netzkabel in eine Steckdose stecken, wird das Gerät im Bereitschafts-Modus sein.

- Drücken Sie die Taste ϕ STANDBY, um das Gerät einzuschalten.

- Drücken Sie die Taste ϕ STANDBY, um das Gerät wieder in den Bereitschafts-Modus zu schalten.
- Ziehen Sie den Netzstecker aus der Steckdose, wenn Sie das Gerät komplett ausschalten wollen.
- Wenn es keinen Signaleingang im DISC, USB, BT (Bluetooth), ARC, HDMI 1, HDMI 2, koaxial, optisch oder AUX Modus gibt, wird sich das Gerät automatisch innerhalb von 15 Minuten ausschalten.

EINSTELLEN DER UHR

Die Synchronisation der Uhr

Hinweis: Standardmäßig wird die Zeit mit RDS synchronisiert.

1. Im Bereitschafts-Modus, drücken und halten der Taste MENÜ auf der Fernbedienung, um die Uhr zu synchronisieren.
2. Drücken Sie die Tasten \blacktriangle / \blacktriangledown auf der Fernbedienung, um in den Uhrsynchronisations-Modus zu wechseln:
 - RDS Nur mit dem RDS-Radiosender synchronisieren.
 - AUS [OFF] Ausschalten der Uhrsynchronisations-Funktion, nur manuelle Uhreinstellung.
3. Drücken Sie dann die Taste EINGABE auf der Fernbedienung, zum bestätigen.

Manuelle Uhreinstellung

1. Im Bereitschafts-Modus, drücken und halten der Taste UHR bis "CLOCK SET" über die Anzeige rollt.
2. Drücken Sie die Tasten \blacktriangle / \blacktriangledown auf der Fernbedienung, um die blinkenden Stundenanzeige einzustellen und drücken die Taste UHR oder EINGABE an der Fernbedienung, zum bestätigen, danach beginnt die Minutenanzeige zu blinken.
3. Drücken Sie die Tasten \blacktriangle / \blacktriangledown auf der Fernbedienung, um die blinkenden Minutenanzeige einzustellen und drücken die Taste UHR oder EINGABE an der Fernbedienung, zum bestätigen.

Hinweis:

- Drücken Sie die Taste $\blacktriangleright\blacktriangleright$ am Gerät, oder die Taste \blacktriangleright auf der Fernbedienung um 12/24 Stundenformat auszuwählen.
- Jeder aktivierte Zustand wird abgebrochen, wenn eine beliebige Taste nicht innerhalb von 15 Sekunden gedrückt wird.

TV SYSTEM

Ändern Sie diese Einstellung, wenn das Video nicht korrekt angezeigt wird. Standardmäßig entspricht dieser Einstellung die am häufigsten verwendete Einstellung für TV-Geräte.

1. Drücken Sie die Taste EINSTELLEN um das Einstellungsmenü aufzurufen oder zu beenden. Drücken Sie die Tasten \blacktriangle / \blacktriangledown , \blacktriangleleft , \blacktriangleright und drücken Sie die Taste

EINGABE zur Bestätigung der Auswahl.

2. Wählen Sie [ Video] -> [TV SYSTEM].
3. Wählen Sie die Einstellung:
 - [PAL] - Für Fernsehgeräte mit PAL-Farbsystem.
 - [AUTO] - Für Fernsehgeräte, die sowohl PAL als auch NTSC-kompatibel sind.
 - [NTSC] - Für Fernsehgeräte mit NTSC-Farbsystem.



MODUS AUSWÄHLEN

Drücken Sie wiederholt die Taste  am Gerät oder die Taste QUELLE auf der Fernbedienung um DISC, USB, optisch, UKW, DAB, Bluetooth, AUX, Koaxial, ARC, HDMI 1, HDMI 2 Modus auszuwählen. Der gewählte Modus wird am Display angezeigt.

Einstellen der Lautstärke

Um die Lautstärke zu erhöhen oder verringern, drehen Sie den Lautstärkeregler am Gerät oder drücken Sie die Tasten Lautstärke +/- auf der Fernbedienung.

Ton ausschalten

Wenn Sie den Ton ausschalten möchten, drücken Sie die  Taste an der Fernbedienung. Drücken Sie erneut die Taste VOL +/- oder drücken Sie die Taste  um den normalen Ton wieder herzustellen.

Equalizer Voreinstellung

Drücken Sie wiederholt die Taste **EQ**, um durch die folgenden Optionen zu blättern:

FLACH> POP> CLASSIC > ROCK > JAZZ

Einstellen der Bildschirmhelligkeit

Dieses Gerät verfügt über drei Helligkeitsstufen für die Uhrzeitanzeige. Drücken Sie die Taste **DIMMER** auf der Fernbedienung, um die gewünschte Helligkeit zu wählen

DE

ABSPIELEN VON EXTERNEN AUDIOGERÄTEN

1. Stellen Sie sicher, dass das Gerät an den Fernseher oder einem Audiogerät angeschlossen ist.
2. Bei eingeschaltetem Gerät, drücken Sie wiederholt die Taste  am Gerät oder die Taste QUELLE auf der Fernbedienung um OPTISCH, KOAXIAL, HDMI ARC, HDMI 1, HDMI 2 Modus auszuwählen.
3. Betreiben Sie Ihr Audiogerät direkt für die Wiedergabe Funktionen.
4. Drücken Sie die Tasten VOL +/-, um die Lautstärke auf die gewünschte Stufe einzustellen.
5. Beim optischen, KOAXIAL, HDMI ARC, HDMI 1, HDMI 2 Modus, wenn kein Ton zu hören ist, sicherstellen, dass die Audioeinstellung der Eingangsquelle auf PCM Modus eingestellt ist.

DAB RADIO

Vorsicht:

- Stellen Sie sicher dass die Antenne korrekt angeschlossen und voll ausgezogen ist.
 - Sie können eine maximale Anzahl von 20 DAB Radiosender speichern.
1. Drücken Sie wiederholt die Taste  am Gerät oder die Taste QUELLE auf der Fernbedienung um DAB-Radio auszuwählen.
 2. Drücken Sie die Taste MENÜ auf der Fernbedienung, um das DAB-Menü anzuzeigen. Drücken Sie die Tasten ◀◀, ▶▶ und wählen Vollsuche. Drücken Sie die Taste EINGABE zur Bestätigung.

Automatische Sendersuche

1. Drücken Sie die Taste MENÜ auf der Fernbedienung, um das DAB-Menü aufzurufen. Drücken Sie dann die Tasten ◀◀, ▶▶ um "VOLLE SUCHE [FULL SCAN]" zu wählen. Drücken Sie die Taste ENTER auf der Fernbedienung, zum bestätigen. Auf dem Display erscheint "SCAN ...", sowie der Fortschritt der Suche und die Anzahl der Sender, die bisher gefunden wurden.
 - Alternativ können Sie direkt drücken und halten die Taste PROG auf der Fernbedienung drücken, um eine vollständige Sendersuche durchzuführen.
2. Sobald die Sendersuche abgeschlossen ist, wird das Gerät die Anzahl und eine Liste der gefundenen Sender anzeigen. Alle Sender, die gefunden wurden, werden automatisch gespeichert. Um die gefundenen Sender zu sehen, drücken Sie die Tasten ◀◀, ▶▶.
 - Volle Automatische Sendersuche wird nicht die DAB-Sender im Speicher ersetzen. Wenn Sie alle zuvor gefundenen Sender entfernen möchten, ist System Zurücksetzung erforderlich.

Manuelle Senderprogrammierung

Sie können auf den Speicher zu 20 Ihrer Lieblings DAB-Sender speichern. Dadurch können Sie schnell und einfach auf Ihre Liebblingssender zugreifen.

1. Um einen Sender zu speichern, müssen Sie zuerst den Sender, den Sie speichern möchten, einstellen.
2. Drücken Sie die Taste PROG auf der Fernbedienung. Auf dem Display erscheint "### Empty" und die voreingestellte Nummer blinkt.
3. Drücken Sie die Tasten ▲ / ▼ auf der Fernbedienung, um die gewünschte Sender Speichernummer auszuwählen.
4. Drücken Sie die Taste PROG z um zu bestätigen, das Display zeigt "STORE".

Aufrufen eines gespeicherten Senders

1. Sobald Sie einen Sender einer der Speichertasten zugeordnet haben, können Sie diesen aufrufen, indem Sie die Tasten ▲ / ▼ auf der Fernbedienung drücken und die gewünschte Speichernummer auswählen.
2. Speichernummer und Sendername erscheinen auf dem Display, zur Anzeige des gespeicherten Senders den Sie gerade hören.

- Die gespeicherten Sender werden im Speicher abgelegt und bleiben bei Stromausfall gespeichert. Speichern eines neuen Senders in einer vorgegebenen Position wird der zuvor in dieser Position gespeicherte Sender gelöscht.

DRC (Dynamic Range Control)

Dynamic Range Control ist eine fortgeschrittene Technologie, die den Lautstärke-Unterschied zwischen den Sendern verringert, wenn der Sender gewechselt wird.

1. Im DAB Modus, drücken Sie die Taste MENÜ an der Fernbedienung und danach die Tasten ◀◀, ▶▶ um "DRC" auszuwählen. Drücken Sie die Taste ENTER zur Bestätigung.
2. Drücken Sie die Tasten ◀◀, ▶▶ zur Auswahl HOCH [DRC HIGH], NIEDRIG [LOW] oder AUS [OFF]. Drücken Sie die Taste ENTER zur Bestätigung der Auswahl.

System Zurücksetzen

1. Im DAB Modus, drücken Sie die Taste MENÜ an der Fernbedienung und danach die Tasten ◀◀, ▶▶ um "SYSTEM" auszuwählen. Drücken Sie die Taste ENTER an der Fernbedienung zur Bestätigung.
2. Drücken Sie die Tasten ◀◀, ▶▶ an der Fernbedienung und wählen "ZURÜCKSETZEN [RESET]". Drücken Sie die Taste ▶II/PAIR an der Fernbedienung zur Bestätigung. Das Display zeigt "RESET N". Drücken Sie die Tasten ◀◀, ▶▶ an der Fernbedienung und wählen "RESET Y". Drücken Sie die Taste ENTER an der Fernbedienung zur Bestätigung. Das Display zeigt NEUSTART [RESTART] und danach WELCOME. Das Gerät führt einen kompletten Suchlauf durch und das Display zeigt "Scan ...".

DAB Informations-Display

Sie können die DAB-Dienstinformation in folgenden Betriebsarten anzeigen. Abhängig vom DAB-Radiosender den Sie abstimmen, können einige Informations-Modus nicht verfügbar sein. Drücken Sie wiederholt die Taste OSD auf der Fernbedienung, um die folgenden Informationen anzuzeigen.

- DLS
Dynamic Label Segment, ist ein Scroll-Meldung, dass der Sender mit ihren Übertragung umfassen kann. Die Nachricht enthält normalerweise Informationen wie Programmdetails usw.
Hinweis: DAB - im Gegensatz zu normalen Radio, gruppieren mehrere Radiosender zusammen und übertragen sie auf einer Frequenz.
- Signalstärke
Auf dem Display wird ein Balken die Signalstärke zeigen, desto stärker das Signal ist, desto länger wird der Balken, von links nach rechts sein.
- Programmtyp
- Ensemble Name
Ein Multiplex ist eine Sammlung von Radiosendern, die auf einer Frequenz gebündelt und übertragen werden. Diese sind nationale und lokale Multiplexe. Lokale enthalten diejenigen Radiosender, die dieser Zone spezifisch sind.
- Kanalnummer
- Frequenz

- Fehler im Signal
Eine Nummer zeigt die Fehlerrate an. Wenn die Nummer 0 ist, bedeutet dies, das empfangene Signal ist fehlerfrei und die Signalstärke stark. Wenn die Fehlerrate hoch ist, wird empfohlen, die Radioantenne auszurichten oder das Gerät neu zu orientieren.
- Audiomodus
Stereo / Mono
- Uhr (falls nicht vorhanden, erscheint auf dem Display eine falsche Zeit)
- Datum (falls nicht vorhanden, erscheint auf dem Display ein falsches Datum)

FM RADIO

Hinweis: Stellen Sie sicher, dass Sie die mitgelieferte Antenne angeschlossen haben voll ausgezogen und ausgerichtet ist.

Automatische Sendersuche und Speicherung

1. Drücken Sie wiederholt die Taste  am Gerät oder die Taste QUELLE auf der Fernbedienung um RADIO Modus auszuwählen.
2. Halten Sie die Taste PROG auf der Fernbedienung gedrückt um die automatische Sendersuche zu aktivieren. Alle verfügbaren Sender werden in der Reihenfolge der Wellenband-Empfangsstärke gespeichert.
 - Der erste gespeicherte Radiosender wird automatisch abgespielt.
- Aufrufen eines gespeicherten Senders
 - Drücken Sie die Tasten ▲ / ▼, um die gewünschte Speichernummer auszuwählen.

Einstellen eines Senders

- Automatische Sendereinstellung
 - Drücken und halten Sie der Tasten ◀◀ / ▶▶ am Gerät, ändert sich die Frequenz automatisch nach unten oder oben, bis ein Sender gefunden wird.
 - Die Suche kann nicht an einen Radiosender mit einem sehr schwachen Signal stoppen.
- Manuelle Sendereinstellung
 - Drücken Sie wiederholt die Tasten ◀◀ / ▶▶, bis Sie den gewünschten Sender finden.
 - Wenn der Empfang immer noch schlecht ist, versuchen die Position der Antenne zu ändern oder versuchen das Radio an einen anderen Ort zu bewegen.

Manuelle Senderspeicherung

Sie können bis zu 20 UKW-Sender speichern.



1. Stellen Sie den gewünschten Sender ein und drücken die Taste PROG.
2. Drücken Sie die Tasten ▲ / ▼ / oder Nummer (0 ~ 9), um die Speichernummer zu wählen.
3. Drücken Sie die Taste PROG um den Sender zu speichern.
4. Wiederholen Sie die Schritte 1 bis 3 für jeden Radiosender, den Sie speichern möchten.

Hinweis:

- RDS-Informationen werden nur angezeigt, falls verfügbar
- Wenn die Automatische Sendersuche verwendet wird, werden RDS-Sender zuerst gespeichert.

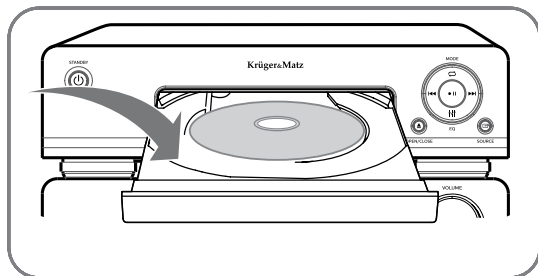
DISC BETRIEB



1. Bei eingeschaltetem Gerät, drücken, Sie wiederholt die Taste  am Gerät oder die Taste QUELLE auf der Fernbedienung um DISC Modus auszuwählen.
2. Drücken Sie die Taste  um das Disc-Fach zu öffnen und legen eine Disk ein, mit der beschrifteten Seite nach oben.
3. Drücken Sie die Taste  um das Disc-Fach zu schließen. Die Wiedergabe beginnt automatisch.

Hinweis: Falls die Wiedergabe nicht automatisch startet, wählen Sie einen Titel / Kapitel / Spur und drücken dann die Taste .

WIEDERGABE VON USB GERÄTEN

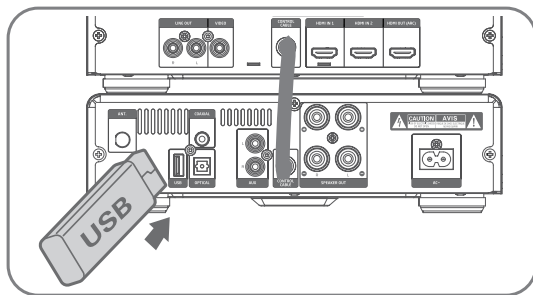

Durch den Anschluss eines USB Massenspeichergerät (wie USB Flash-Speicher, USB Flash-Player oder Speicherkarten) an diesem Gerät können Sie die gespeicherte Musik des Geräts auf diesem Gerät genießen.

1. Stecken Sie das USB-Gerät in den USB-Steckplatz.
2. Drücken Sie die Taste USB auf der Fernbedienung oder Taste , um die Funktion USB zu wählen.
3. Falls die Wiedergabe nicht automatisch startet, wählen Sie einen Titel / Kapitel /

DE

Spur und drücken dann die Taste ►||.

Für Geräte mit USB Kabel:

Ein Ende des USB Kabels (nicht im Lieferumfang) in den Steckplatz am Gerät einstecken. Das andere Ende des Kabels in den USB Ausgang des USB Gerätes stecken.

Für Speicherkarten

Speicherkarte in einen Kartenleser (nicht im Lieferumfang) einstecken. Benutzen Sie ein USB Kabel (nicht im Lieferumfang) um den Kartenleser mit dem Steckplatz am Gerät zu verbinden.

USB Speichergerät Datenschutz

USB-Gerät immer in die richtige Richtung einsetzen. Andernfalls kann es zu Schäden am USB-Gerät und diesem Produkt führen.

Entfernen Sie das USB-Gerät nicht, während auf das Gerät zugegriffen wird.

Elektrische Störungen und elektrostatische Entladungen kann zu Fehlfunktionen und Beschädigung des USB-Geräts führen, was Datenverlust als Folge hat.

Es wird dringend empfohlen, dass alle wichtigen Daten auf einem PC gesichert werden, um gegen Korruption, Datenverlust oder Fehlfunktion des Gerätes zu schützen. Bitte beachten Sie, dass unser Unternehmen keine Haftung für Schäden oder Verlust der gespeicherten Daten übernimmt.

Hinweis: USB-Anschluss ist nicht mit allen Festplattenmodellen kompatibel.

Wiedergabesteuerung

- Um die Wiedergabe zu stoppen, drücken Sie die Taste ■ auf der Fernbedienung.
- Um die Wiedergabe anzuhalten (Pause), oder fortzusetzen, drücken Sie die Taste ►|| auf dem Gerät oder die Tasten ► / || auf der Fernbedienung.
- Um zum vorherigen / nächsten Titel zu springen, drücken Sie die Tasten ◀◀ / ▶▶ am Gerät oder Tasten ◀◀ / ▶▶ auf der Fernbedienung.
- Drücken und halten Sie die Tasten ◀◀ / ▶▶ auf der Fernbedienung, für schnellen Vor- / Rücklauf. Drücken Sie die Taste ► um die Wiedergabe fortzusetzen.
- Drücken Sie die Taste OSD auf der Fernbedienung, um die aktuellen Titelinformationen anzuzeigen.

Langsam rückwärts / vorwärts abspielen

1. Während der Videowiedergabe drücken Sie die Taste ZEITLUPE, um eine langsame Geschwindigkeit zu wählen.
2. Der Ton ist stumm geschaltet.
3. Um die Wiedergabe mit normaler Geschwindigkeit fortzusetzen, drücken Sie die ► Taste oder ►||.

Zufallswiedergabe

Während der Wiedergabe, drücken Sie die Taste ZUFÄLLIG, für zufällige Reihenfolge im Abspielen der Titel.

Wiederholungs-Optionen bei der Wiedergabe

Während der Wiedergabe, drücken Sie wiederholt die Taste WIEDERHOLUNG, um eine Wiederholungsoption im Wiedergabe-Modus auszuwählen. Der gewählte Modus wird auf dem Display angezeigt:

- RPT ONE - Aktuellen Titel wiederholen.
- RPT ALL - Alle Titel wiederholen.
- RPT OFF - Wiederholung ausgeschaltet.

Wiederholen A-B (DVD / VCD / CD / MP3 / WMA)

1. Während Musik oder Video-Wiedergabe, drücken Sie die Taste A-B am Startpunkt.
2. Drücken Sie die Taste A-B am Endpunkt.
 - Der ausgewählte Abschnitt wird immer wieder wiederholt abgespielt.
 - Zum Beenden der Wiedergabe-Wiederholung, drücken Sie erneut die Taste A-B.

Hinweis: Der Abschnitt A und B kann nur innerhalb der gleichen Spur / Titel eingestellt werden.

Auswählen einer Audio-Sprache

Während der Disk-Wiedergabe, drücken Sie die Taste AUDIO, um eine Audiosprache auf Video DVD zu wählen.

- Die Sprachoptionen erscheinen. Wenn die ausgewählten Audiokanäle nicht verfügbar sind, wird die Standard-Audiosprache verwendet.
- Bei manchen DVD kann die Sprache nur über das Disk-Menü geändert werden. Drücken Sie die Taste MENÜ, um dieses Menü aufzurufen.

Display-Menü

Im DVD Wiedergabe Modus, drücken Sie die Taste TITEL während der PBC Wiedergabe um zum Titelmeneü zurückzukehren.

Auswählen einer Untertitelsprache

- Während der Wiedergabe drücken Sie die Taste UNTERTITEL, um eine Untertitelsprache auf der DVD auszuwählen.
- Bei manchen DVD kann die Sprache nur über das Disk-Menü geändert werden. Drücken Sie die Taste MENU, um dieses Menü aufzurufen.

Auswählen eines Kamerawinkels

Während der Wiedergabe drücken Sie wiederholt die Taste WINKEL, um einen Kamerawinkel auszuwählen.

- Diese Funktion ist nur für DVD verfügbar, die mit mehreren Kamerawinkeln aufgezeichnet sind.

Bild hinein / heraus Zoom

Während der Video- / Bild Wiedergabe, drücken Sie die Taste ZOOM, um das Bild zu vergrößern / verkleinern.

- Wenn das Bild vergrößert ist, drücken Sie die Tasten ▼ / ▲ / ◀◀ / ▶▶ um das Bild zu bewegen.

Verwenden des Disk-Menüs

- Wenn Sie eine DVD / (S)VCD-Disc laden, kann ein Menü auf dem Fernsehbildschirm angezeigt werden.
- Für den Zugriff auf das Menü oder zum verlassen:
 - Drücken Sie die Taste MENÜ.
 - Für VCD mit (PBC) Wiedergabesteuerungs-Funktion (nur Version 2.0):
 - Die PBC Funktion ermöglicht Ihnen die VCD interaktiv nach dem Menübildschirm abzuspielen. Während der Wiedergabe drücken Sie die Taste MENÜ um PBC zu aktivieren / deaktivieren.
 - Wenn PBC aktiviert ist, wird der Menübildschirm angezeigt.
 - Wenn PBC deaktiviert ist, wird die normale Wiedergabe wieder aufgenommen.

Suchen nach Zeit oder Kapitel/ Titelnummer

1. Während der DVD/VCD Wiedergabe, drücken Sie die Taste GOTO zum Aufruf des Menüs:
 - Für das Spur/ Kapitel/ Titel Feld, geben Sie die Spur-/ Kapitel-/ Titel-Nummer ein.
 - Für die Spur-/ Kapitel-/ Titel-Zeit, geben Sie die Wiedergabe-Position in Stunden, Minuten und Sekunden ein.
2. Benutzen Sie die Zahlentasten (0-9) zur Eingabe von Spur-/Kapitel-/ Titel-Nummer und Disk-/Spur-Zeit.
3. Drücken Sie die Taste EINGABE um die Auswahl zu bestätigen. Wiedergabe beginnt automatisch am ausgewählten Punkt.

Programmwiedergabe

Sie können bis zu 20 Titel programmieren, in jeder gewünschten Reihenfolge abzuspielen. Das Gerät muss sich im Stopp-Modus befinden mit einer eingelegter Disc.

1. Legen Sie eine Disc ein und drücken Sie die Taste Stopp ■, wenn die Wiedergabe beginnt.
2. Drücken Sie die Taste **PROG**.
3. Drücken Sie die Zifferntasten (0-9) oder die Tasten ◀◀ / ▶▶ auf der Fernbedienung, um die gewünschte Titelnummer zu wählen.
4. Drücken Sie die Taste **PROG**, um die Titelnummer zu bestätigen die gespeichert werden soll.
5. Wiederholen Sie die Schritte 3-4, um alle gewünschten Titel auszuwählen und speichern.
6. Drücken Sie die Taste ▶, um die Programmwiedergabe zu starten.
7. Drücken Sie zweimal die Taste ■ oder öffnen Sie das Disc-Fach um das Programm zu löschen. Auf dem Display erscheint "PRG CLR".

WIEDERGABE VON BLUETOOTH GERÄTEN

Koppeln Bluetooth - fähiger Geräte.

Um Ihr Bluetooth-Gerät an das System anzuschließen, müssen Sie das Gerät mit dem System koppeln. Kopplung muss nur einmal durchgeführt werden.

1. Drücken Sie wiederholt die Taste  am Gerät oder die Taste QUELLE auf der Fernbedienung um BT (Bluetooth) Modus auszuwählen. "NO BT" wird auf dem Display angezeigt, wenn das Gerät nicht mit einem Bluetooth-Gerät gekoppelt ist.
2. Das System geht in den Kopplungs-Modus.
3. Drücken Sie die Taste "KOPPELN" auf der Fernbedienung oder drücken und halten Sie die Taste ►► auf dem Gerät. Auf dem Display erscheint "PAIR".
4. Schalten Sie die Bluetooth -Funktion auf Ihrem Gerät ein.
5. Suche nach anderen Bluetooth-Geräten mit Ihrem Gerät.
6. Wählen Sie "KM1908" in der Kopplungsliste.
7. Geben Sie das Standard-Passwort "0000" ein, wenn nötig.
8. Beginnen Sie mit der Musikwiedergabe am Bluetooth-Gerät, Sie können die Fernbedienung des Systems benutzen um die Bluetooth Wiedergabe zu kontrollieren.

Hinweis:

- Die Verbindung wird getrennt, wenn das Gerät über die Reichweite hinaus bewegt wird.
- Wenn Sie das Gerät wieder mit dem System verbinden möchten, beachten Sie die Reichweite.
- Die Reichweite zwischen diesem System und dem Bluetooth-Gerät beträgt etwa 8 Meter.
- Kompatibilität mit allen Bluetooth-Geräten wird nicht garantiert.
- Jedes Hindernis zwischen diesem System und dem Bluetooth-Gerät kann die Reichweite verringern
- Halten Sie das System fern von anderen elektronischen Geräten die Interferenzen verursachen können.
- Kompatibilität mit allen Bluetooth-Geräten wird nicht garantiert.
- Jedes Hindernis zwischen diesem System und einem Bluetooth-Gerät kann die Reichweite verringern.
- Halten Sie dieses System entfernt von anderen elektronischen Geräten, die Störungen verursachen können.
- Wenn eine Verbindung vorhanden ist, drücken Sie die Taste "KOPPELN" auf der Fernbedienung oder drücken und halten Sie die Taste ►► auf dem Gerät, um den Kopplungs-Modus wieder zu aktivieren, wird die Verbindung unterbrochen.
- Wenn keine anderen Bluetooth-Geräte mit diesem Gerät innerhalb von zwei Minuten gekoppelt werden, wird das Gerät seine frühere Verbindung wiederherstellen.
- Wenn ein externes Gerät angeschlossen ist, zeigt das Display "BT".
- Wenn das angeschlossene Bluetooth-Gerät Advanced Audio Distribution Profile (A2DP) unterstützt, können Sie die auf dem externen Gerät gespeicherte Musik durch dieses Gerät anhören.
- Wenn das externe Gerät Profil Audio Video Fernbedienung unterstützt (AVRCP), können Sie die Fernbedienung verwenden, um die auf dem externen Gerät gespeicherte Musik abzuspielen.

EINSTELLEN DES SCHLAFTIMERS

Dieses Gerät kann nach einem eingestellten Zeitraum automatisch in den Bereitschaftsmodus schalten.

Wenn das Gerät eingeschaltet ist, drücken Sie wiederholt die Taste TIMER/SCHLAFEN, zur Auswahl einer voreingestellten Zeit (in Minuten).

120 > 90 > 60 > 30 > 15 > 00

- Drücken Sie die Taste TIMER/EINSCHLAFEN; um die vor dem auszuschalten verbleibende Zeit anzuzeigen.
- So deaktivieren Sie den Einschlaf-Timer, drücken Sie die wiederholt Taste TIMER/EINSCHLAFEN, bis [SLEEP 00] angezeigt wird.

EINSTELLEN DES ALARMTIMERS

Dieses Gerät kann als Weckuhr benutzt werden. Sie können DISK, USB, DAB oder RADIO als Weckuhr benutzen.

Hinweis: Überprüfen Sie die korrekte Einstellung der Uhrzeit.

1. Im Bereitschaftsmodus drücken und halten Sie die Taste TIMER/EINSCHLAFEN gedrückt, bis [TIMER SET] Timereinstellung über den Bildschirm rollt. Dann blinken die Stundenziffern.
2. Drücken Sie die Tasten ▼ / ▲ auf der Fernbedienung, um die blinkenden Stundenanzeige einzustellen und drücken die Taste TIMER/EINSCHLAFEN, zum bestätigen, die Minutenanzeige wird auf dem Display blinken.
3. Drücken Sie die Tasten ▼ / ▲ auf der Fernbedienung, um die blinkenden Minutenanzeige einzustellen und drücken die Taste TIMER/EINSCHLAFEN, zum bestätigen.
4. Drücken Sie die Tasten ▼ / ▲ auf der Fernbedienung zur Auswahl:
 - TUNER (zum auswählen wecken mit FM Radiosender)
 - DAB (zum auswählen wecken mit DAB-Radiosender)
 - DISK (zum auswählen wecken mit Disc Musik)
 - USB (zum auswählen wecken mit USB Musik)

Drücken Sie die Taste TIMER/EINSCHLAFEN auf der Fernbedienung, zum bestätigen, die Anzeige wird die Lautstärke anzeigen.

5. Drücken Sie die Tasten ▼ / ▲ auf der Fernbedienung, um die Lautstärke einzustellen und drücken Sie dann die Taste TIMER/EINSCHLAFEN auf der Fernbedienung, zum bestätigen. "TMR ON / TMR OFF" wird auf dem Display blinken.
6. Drücken Sie die Tasten ▼ / ▲ zur Auswahl von "TMR ON" oder "TMR OFF", um den Timer zu aktivieren oder zu deaktivieren und drücken dann die Taste TIMER/EINSCHLAFEN auf der Fernbedienung, zum bestätigen.

Drücken Sie die Taste TIMER auf der Fernbedienung, um die Alarmeinstellungen anzuzeigen oder um den Alarm zu aktivieren.

Hinweis:

- Jeder aktivierte Zustand wird gelöscht, wenn eine Taste nicht innerhalb von 15 Sekunden gedrückt wird.
- Wenn der Wecker klingelt, drücken Sie die Taste  auf der Fernbedienung oder am Gerät. Der Alarm stoppt aber die Alarmeinstellungen bleiben erhalten.

ANPASSUNG DER EINSTELLUNGEN

Die meisten Einstellungen und Anpassungen sind erforderlich, um eingestellt zu werden, wenn Sie das Gerät zum ersten Mal verwenden. Anpassung der Einstellung ist verfügbar, nachdem Sie dieses Gerät über HDMI-Kabel an ein TV-Gerät anschließen.

Drücken Sie die Taste EINSTELLUNGEN um auf das System-Einstellungs-Menü zuzugreifen oder zu beenden.

Drücken Sie die Tasten ▼ / ▲ / ◀ / ▶ und drücken die Taste EINGABE um die Auswahl zu bestätigen



	
TV system	[AUTO] - dla telewizorów kompatybilnych z systemami PAL i NTSC. [NTSC] - dla telewizorów z systemem NTSC. [PAL] - dla telewizorów z systemem PAL
Einschaltwiederherstellung	[ON]: Wählen Sie diese Option um Letzte Speicherfunktion für DISK zu aktivieren. AUS [OFF]: Wählen Sie diese Option um Letzte Speicherfunktion ungültig machen.
Bildschirmschonerein	EIN: Der Bildschirmschoner startet, wenn für 4 Minuten nichts wiedergegeben wird und keine Bedienungen durchgeführt werden. AUS: Der Bildschirmschoner startet nicht
HD auflösung	Die Auflösungsoptionen umfassen AUTO, 480i / 576i, 480p / 576p, 720p, 1080i, 1080p. Hinweis: Wenn keine Anzeige auf dem Fernsehschirm erscheint aufgrund eines nicht unterstützten Auflösung, stellen Sie jede verfügbare Videoverbindung wieder her und die Auflösung auf 480p / 576p.
Seitenverhältnis	Um Verzerrungen auf älteren Fernsehern zu vermeiden, müssen Sie die Art und Weise ändern, in der das Bild angezeigt wird. Fernsehern verwenden, eine 4:3 Seitenverhältnis; HD-Fernseher verwenden 16:9 Seitenverhältnis (wie Filme). <ul style="list-style-type: none"> Möglicherweise müssen Sie in Ihren Fernseher Anleitung in Verbindung mit diesem Abschnitt lesen, um die besten Ergebnisse zu erzielen. Einige Disks erlauben nicht das ändern des Seitenverhältnisses und Sie werden daher das Seitenverhältnis am Fernsehgerät ändern müssen. [4:3 PS]: Dieser Modus wird mit 4:3 Fernseher verwendet. 4:3 Bildern werden normal angezeigt. Bei 16:9 Programmen wird die volle Höhe des Bildschirms angezeigt und der linke und rechte Teil des Bildes werden abgeschnitten. [4:3 LB]: Dieser Modus wird mit 4 3 Fernseher verwendet. 4:3 Bildern werden in der Regel angezeigt. 16:9 Bilder sind in ihrer vollen Breite sichtbar, aber es gibt leere Fläche am oberen und unteren Rand des Bildschirms. [16: 9]: Verwenden Sie mit einem 16:9 Breitbildfernseher. <ul style="list-style-type: none"> Einige Breitbild-Disks, die den Pan Scan Wiedergabe-Modus nicht zulassen werden automatisch im Letter Box Modus abgespielt. Abhängig von der DVD, kann 4:3 Letter Box automatisch ausgewählt werden anstelle von 4:3 Pan Scan und umgekehrt. Wenn 16:9 (Breitbild) ausgewählt ist und ein normales Fernsehgerät angeschlossen ist, erscheinen 16:9 Inhalte während der Wiedergabe verzerrt (Objekte sehen dünn aus).

Passwort	Einstellen eines neuen Passwortes für die Kindersicherung
Wertung	Die Wiedergabe von manchen DVD Disks kann je nach Alter der Nutzer begrenzt sein. Das Kindersicherung System ermöglicht es dass Wiedergabe-Einschränkungsstufen von den Eltern festgelegt werden. <ul style="list-style-type: none"> • Je niedriger der Wert, desto stärker die Einschränkung. • Wenn die Bewertung der geladenen DVD Disk ist höher als die eingestellte Stufe ist, benötigt das System ein Passwort. Geben Sie Ihr Passwort ein und drücken die Taste EINGABE zum Starten der Wiedergabe.
Standard	Alle Elemente im Einrichtungsmenü (mit Ausnahme des Passwortes und Kindersicherung) werden auf die Standardeinstellungen zurückgesetzt werden.



OSD sprache	Wählen Sie die gewünschte Sprache für die Bildschirmmenüs des Geräts
Audio Untertitel DVD menü	<ul style="list-style-type: none"> • Sie können eine bevorzugte Sprache für Audio, Untertitel und Disk-Menü auswählen. • Wenn Sie eine bevorzugte Sprache auswählen, die nicht auf der DVD aufgezeichnet ist, wird eine der vorhandenen Sprachen automatisch ausgewählt. • Sie können die Audio-Einstellung im Einrichtungsmenü ändern, indem Sie die Taste AUDIO auf der Fernbedienung drücken, während eine DVD abgespielt wird. • Sie können die Untertitel-Einstellung im Einrichtungsmenü ändern, indem Sie die Taste UNTERTITEL auf der Fernbedienung drücken, während eine DVD abgespielt wird.
HDMI CEC	Sie können eine einzige Fernbedienung benutzen zur Steuerung aller HDMI CEC Geräte, die über HDMI Anschluss verbunden sind. EIN: Aktivieren der HDMI CEC Funktion. AUS: Deaktivieren der HDMI CEC Funktion.



HDMI audio	AUTO: Automatisch erkennen und auswählen des am besten unterstützten Audioformates. PCM: Multi-Kanal Audio-Format wird heruntergemischt zu zwei Kanal-Ton.
------------	---

FEHLERBEHEBUNG

Wenn Sie ein Problem mit Ihrem System haben, suchen Sie in dieser Liste nach einer möglichen Lösung, bevor Sie den Kundendienst anrufen. Wenn Sie das Problem mit den hier angegebenen Hinweisen nicht lösen können, oder das System ist beschädigt worden, rufen Sie eine qualifizierte Person, wie z. B. Ihren Fachhändler, für Behebung.

Kein Strom

- Überprüfen Sie ob das Netzkabel des Gerätes richtig angeschlossen ist.
- Überprüfen Sie ob Spannung an der AC Steckdose ist.

Schwacher Radioempfang

- Erhöhen Sie den Abstand zwischen dem Gerät und Ihrem TV oder VCR.
- FM Antenne voll ausziehen und ausrichten.

Fernbedienung funktioniert nicht

- Bevor sie eine Funktionstaste drücken, wählen Sie die korrekte Quelle mit der Fernbedienung statt am Hauptgerät.
- Verringern Sie den Abstand zwischen Fernbedienung und Gerät.
- Legen Sie Batterien mit der korrekten Polarität ein (+/- Symbole) wie angezeigt.
- Batterien austauschen.
- Fernbedienung direkt am Sensor des Hauptgerätes ausrichten.

USB Gerät wird nicht unterstützt

- Das USB Gerät ist nicht kompatibel mit der Einheit. Benutzen Sie ein anderes USB Gerät.

Kein oder schwacher Ton

- Lautstärke einstellen.
- Kopfhörer entfernen.
- Überprüfen Sie ob die Lautsprecher korrekt angeschlossen sind.
- Überprüfen Sie ob die blanken Drähte eingeklemmt sind.

Keine Disk erkannt

- Disk einlegen.
- Überprüfen Sie ob die Disk mit der beschrifteten Seite nach unten eingelegt ist.
- Warten Sie bis sich die kondensierte Feuchtigkeit von den Linsen verflüchtigt.
- Disk reinigen oder austauschen.
- Benutzen Sie eine abgeschlossene DVD oder korrektes Diskformat.

Kann einige Dateien auf dem USB-Gerät nicht anzeigen

- Die Anzahl der Ordner oder Dateien auf dem USB-Gerät überschreitet die unterstützte Anzahl. Dies ist keine Fehlfunktion.
- Das Format dieser Dateien wird nicht unterstützt.

Timer funktioniert nicht

- Uhrzeit korrekt einstellen.
- Timer aktivieren.

DISK SCHÜTZEN

- Um die Disk sauber zu halten, beim halten, bitte nicht die Oberfläche der Disc berühren. Nur am Rand halten.
- Wenn die Disk verschmutzt ist, wird die Klangqualität beeinträchtigt. Bitte benutzen Sie ein sauberes und weiches Tuch, um die Disk von innen nach außen abzuwischen. Wischen Sie die Disk nicht in kreisenden Bewegungen.



- Kleben Sie kein Papier, auf der Disk.
- Nachdem Sie mit der Disk fertig sind, legen Sie diese bitte zurück in seine ursprüngliche Schutzhülle. Um ein Verziehen oder Schäden zu vermeiden, sollten Sie die Disks nicht stapeln.
- Disk, die Fehler oder Verformung haben nicht abspielen, dieses kann zur Beschädigung des Gerätes führen.
- Reinigen Sie CDs nur mit einem weichen, trockenen Tuch. Verwenden Sie keine Chemikalien, wie z.B. Benzol, Verdünnern, Antistatiksprays oder ähnliches, da diese die Oberfläche der Disc beschädigen.

TECHNISCHE DATEN

DVD Player
 Bluetooth 3.0
 FM Radio
 DAB+ Digitalradio
 Maximale Ausgangsleistung: 2x 80 W
 Frequenzgang: 45 Hz – 20 kHz
 Impedanz: 3 Ω
 THD: 1% (1 kHz, 1 W)
 Anschlüsse:

- HDMI ARC Ausgang
- 2x HDMI Eingang
- USB Steckplatz
- Koaxial-Eingang
- Optischer Eingang
- AUX Eingang (2x RCA)
- Audio-Ausgang (2x RCA)
- Video-Ausgang (1x RCA)

Fernbedienung
 Energieverbrauch: 55 W
 Energieverbrauch im Bereitschaftszustand: < 0,5 W
 Stromversorgung: 220-240 V, 50/60 Hz

LERNEN SIE MEHR

Weitere Informationen zu diesem Produkt finden Sie auf www.krugerमतz.com.

Besuchen Sie www.krugerमतz.com Website für weitere Produkte und Zubehör.

Im Falle irgendwelcher Zweifel oder Fragen siehe unsere Häufig gestellte Fragen-Seite.

Die Spezifikationen können ohne Ankündigung geändert werden.

“Hiermit erklärt die Firma Lechpol Electronics dass sich das Gerät KM1908 im Einklang mit den grundlegenden Anforderungen und anderen relevanten Bestimmungen der Richtlinie 2014/53/UE befindet. Konformitätserklärung zum Download auf www.lechpol.eu”



Deutsch
Korrekte Entsorgung dieses Produkts
(Elektromüll)



(Anzuwenden in den Ländern der Europäischen Union und anderen europäischen Ländern mit einem separaten Sammelsystem)

Die Kennzeichnung auf dem Produkt bzw. auf der dazugehörigen Literatur gibt an, dass es nach seiner Lebensdauer nicht zusammen mit dem normalen Haushaltsmüll entsorgt werden darf. Entsorgen Sie dieses Gerät bitte getrennt von anderen Abfällen, um der Umwelt bzw. der menschlichen Gesundheit nicht durch unkontrollierte Müllbeseitigung zu schaden. Recyceln Sie das Gerät, um die nachhaltige Wiederverwertung von stofflichen Ressourcen zu fördern. Private Nutzer sollten den Händler, bei dem das Produkt gekauft wurde, oder die zuständigen Behörden kontaktieren, um in Erfahrung zu bringen, wie sie das Gerät auf umweltfreundliche Weise recyceln können. Gewerbliche Nutzer sollten sich an Ihren Lieferanten wenden und die Bedingungen des Kaufvertrags konsultieren. Dieses Produkt darf nicht zusammen mit anderem Gewerbemüll entsorgt werden.

Vertrieben durch LECHPOL Electronics BV, Nijverheidsweg 15 4311RT Bruinisse, Niederlande.

Before Use

Thank you for purchasing this system. Please read these operating instructions before operating the unit. The operating instructions should be retained for future reference.

For your safety



Before operating this system, check the voltage of this system to see if it is identical with the voltage of your local power supply.



When you disconnect the power cord, always pull the plug, never the cable.



Protect the power cord from being walked on or pinched, particularly at plugs, convenience receptacles, and the point where they exit from the device.



Never place the product and accessories near naked flames or other heat sources, including direct sunlight.



To avoid electric shock, do not open the cabinet. Refer all servicing to qualified service personnel.



Never expose the product and accessories to rain or water. Never place liquid containers, such as vases, near the product.



Don't obstruct the ventilation openings of the equipment with items such as newspaper, table-cloths, curtains, etc.. Overheating will cause damage and shorten the life of the equipment.



NEVER let anyone especially children push anything into holes, slots or any other opening in the case - this could result in a fatal electrical shock;



Never hitting the product use the sharp objects.

Laser Product

This product is equipped with low power laser equipment. For your own safety do not remove any covers or take the product apart. Repair work must be carried out by qualified personnel.

**CLASS 1
LASER PRODUCT**

Caution:

This product is equipped with low power laser equipment inside, for your safety, don't open the laser radiation protective equipment. Don't look at the laser radiation district when the equipment is operating.

EN

WARNING:

TO PREVENT FIRE OR SHOCK HAZARD, DO NOT EXPOSE THIS APPLIANCE TO DRIPPING OR SPLASHING.

CAUTION:

TO REDUCE THIS RISK OF ELECTRIC SHOCK DO NOT REMOVE COVER (OR BACK), NO USER SERVICEABLE PARTS INSIDE, REFER SERVICING TO QUALIFIED SERVICE PERSONNEL.



CAUTION

RISK OF ELECTRIC SHOCK
DO NOT OPEN



This symbol indicates that dangerous voltage constituting a risk of electric shock is present within this unit.



This symbol indicates that there are important operating and maintenance instructions in the literature accompanying this unit.

1. Clean with soft, slightly damp cloth only.
2. Use only original accessories.
3. Unplug the device during lightning storms or when unused for long periods of time.
4. Different types of batteries or new and used batteries are not to be mixed.
5. When inserting batteries, please note the correct polarity.
6. This appliance may be used by children who are above 8 years old and by persons with reduced physical, sensory or mental capabilities, or lack of experience and knowledge, if they are supervised and guided by a person who is responsible for their safety in a cautious manner, and all the safety precautions are understood and followed. Children should not play with this device. Children should not perform cleaning and servicing of the device unsupervised.
7. Fixed power cable may only be replaced in an authorized service point.
8. Do not move the unit during playback
9. To avoid danger of suffocation, keep the bag away from babies and children. This bag is not a toy.

Hearing safety

Listen at a moderate volume.

* Sound can be deceiving. Over time your hearing "comfort level" adapts to higher volumes of sound. So after prolonged listening, what sounds "normal" can actually be loud and harmful to your hearing. To guard against this, set your volume to a safe level before your hearing adapts and leave it there.

To establish a safe volume level:

- * Set your volume control at a low setting.
- * Slowly increase the sound until you can hear it comfortably and clearly, without distortion.

Listen for reasonable periods of time:

- * Prolonged exposure to sound, even at normally "safe" levels, can also cause hearing loss.
- * Be sure to use your equipment reasonably and take appropriate breaks.

PRODUCT DESCRIPTION

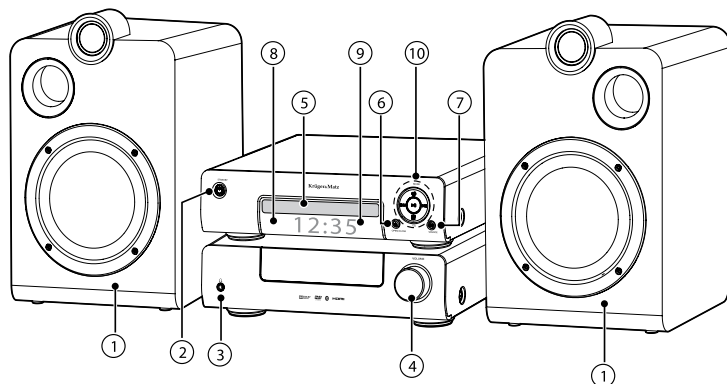

1. Speakers
2. button (turn ON / switch to Standby mode)
3. Headphone Socket
4. VOLUME control knob
5. Disc compartment
6. button (open / close the disc compartment)
7. SOURCE button (select a play function)
8. Display
9. Remote Control Sensor
10. buttons
 - In DISC/USB/Bluetooth mode, skip to previous/next audio track.
 - In DISC/USB mode, press and hold to search

backward/forward within a track/disc.

- In FM mode, select a previous/next preset station.

▶|| button

- Play/pause/resume playback.
- Press and hold to activate the pairing function in Bluetooth mode and disconnect the existing paired Bluetooth device.
- Confirm selection.

EQ button

- Select the preset equaliser: FLAT - POP - CLASSIC - ROCK - JAZZ.

↻ (MODE) button

- Select repeat / shuffle play modes

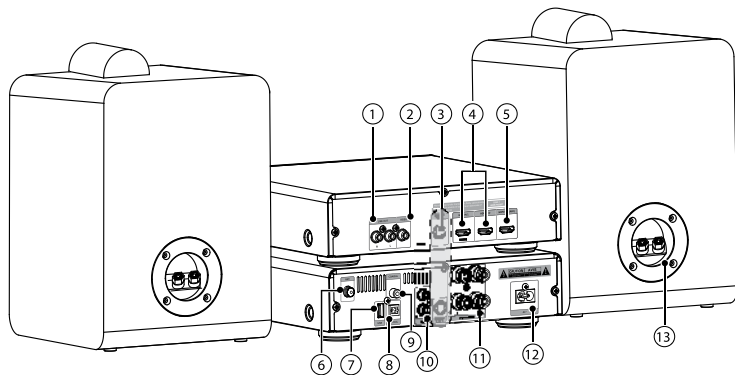

1. AUX output (R/L)
2. VIDEO output
3. CONTROL CABLE Socket
4. HDMI IN 1/ 2 Sockets
5. HDMI OUT (ARC) Socket
6. FM/DAB Antenna Socket
7. USB Port
8. OPTICAL input
9. COAXIAL input
10. AUX (R/L) input
11. SPEAKER OUT (R/L) Sockets
12. AC power supply cable socket
13. Speakers Connector

REMOTE CONTROL OVERVIEW

1. (Turn ON / Switch to Standby mode)
2. SOURCE (Select a play function)
3. PAIR (Play/pause/resume playback / Activate the pairing function in Bluetooth mode and disconnect the existing paired Bluetooth device)
4. REPEAT
 - Select repeat play modes.
 - SHUFFLE
Select shuffle play mode.
 - A-B
Repeat a specific section within a track/chapter.
5. TITLE (Access title menu)
6. SUBTITLE (Select a subtitle language during video play)
7. TIMER/SLEEP (Set the sleep timer / In standby mode, press and hold to set the alarm timer)
8. CLOCK (In standby mode, press and hold to activate clock setup / Display current clock)
9. MENU (Return to the upper-level menu / Back to the DVD root menu / Enable/disable the PBC menu for VCD)
10. PRESET / (Navigate up/down through menus / Select a previous/next preset station / Rotate a picture)
11. (Stop play / In FM mode, press and hold to erase radio stations memory)
12. / (Skip to previous/next title, chapter or track)
13. Numeric keypad (0-9) (Select a title/ chapter/track / Choose the preset radio station)
14. GOTO (During disc play, specify a position to start play)
15. (Open / close disc compartment)
16. SLOW (During video play, select a slow backward/ forward speed)
17. OSD (Display the information about the currently playing disc)
18. AUDIO (For VCD, select stereo, mono-left or mono-right channel / For DVD video, select an audio language)
19. ZOOM (Zoom in/out image on screen)
20. ANGLE (Select a camera angle to view video play)
21. DIMMER (Adjust display brightness)

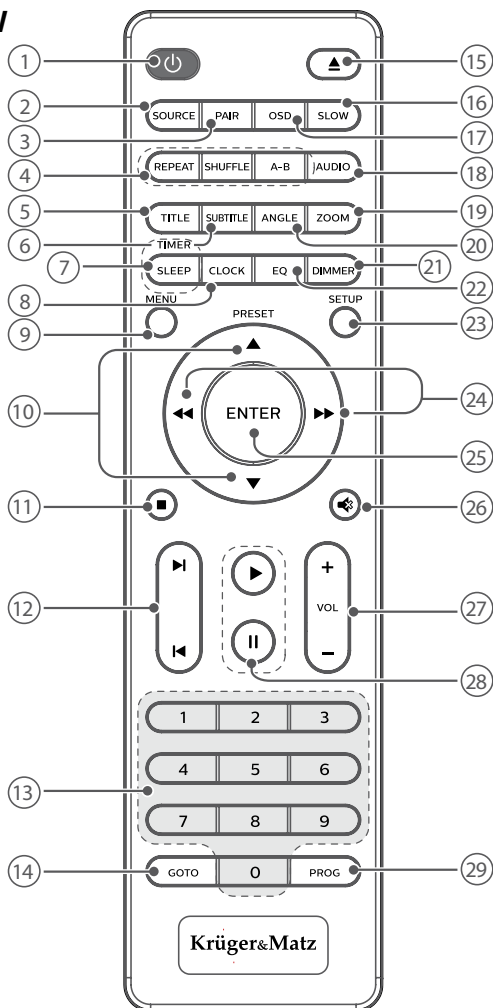

22. EQ (Select the preset equaliser)
23. SETUP (Access or exist system setup menu)
24. / (Search backward/forward within a track/disc / Navigate left/right through menus / Tune to a radio station / Rotate a picture)
25. ENTER (Confirm selection)
26. (Mute / resume the sound)
27. VOL+ / VOL- (Increase/decrease the volume level)
28. / (Play/resume/pause playback)
29. PROG (Programme sound tracks / Presets radio stations / Press and hold to scan for radio stations)

Installation of batteries

1. Open the battery cover.
2. Insert 2 AAA batteries with correct polarity (+/-) as indicated.
3. Close the battery cover.

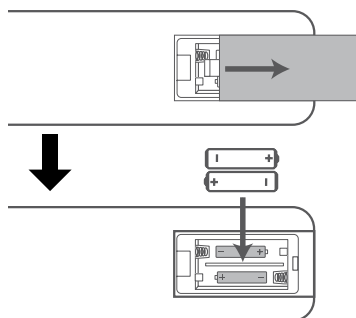

Handling the Remote Control

- Remove the batteries if the remote control is not going to be used for an extended period of time.
- To avoid possible failure, read the following instructions and handle the remote control properly.
- Do not drop or cause impact to the remote control.
- Do not spill water or any liquid on the remote control.
- Do not place the remote control on a wet object.
- Do not place the remote control under the direct sunlight or near sources of excessive heat.
- Do not use caustic cleaners (porcelain, stainless steel, toilet, or oven cleaner etc.) on the remote, as it may suffer damage.

Note:

Remove the battery from remote control handset when it is not to be used for a long period. Otherwise it can be damaged due to leakage of battery.

Remote Control Operation Range

Point the remote control to the unit no more than 6 meters from the remote control sensor and within 30° horizontally and 30° vertically of the front of the unit. The operating distance may vary according to the brightness of the room.

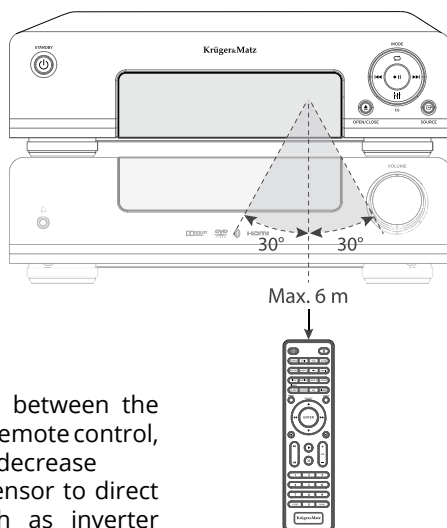

Note:

- Make sure that there is no obstacle between the infrared remote sensor of the unit and remote control, as the remote controllable range may decrease
- Do not expose the infrared remote sensor to direct sunlight or other strong light, such as inverter fluorescent light.

CONNECTIONS

Caution: Make all connections before plugging the unit into the AC Power outlet.

Connect Control Cable

Connect the control cable connector from the back of the DVD unit to the CONTROL CABLE jack on the back of the amplifier.

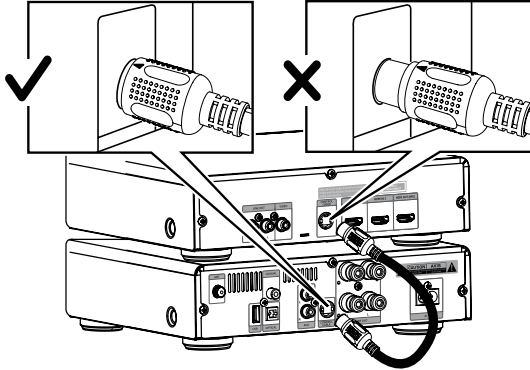

Connect to Speakers

Note:

- For optimal sound, use the supplied speakers only.
- Connect only speakers with impedance that is the same or higher than the supplied speakers. Refer to the Specifications section of this manual.

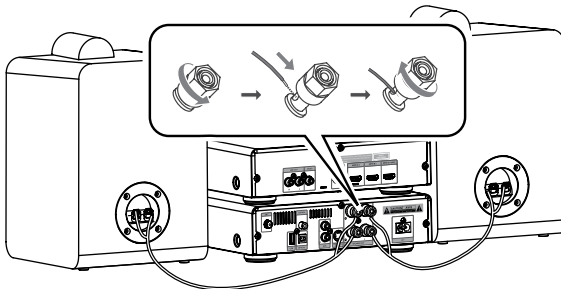

1. Loosen the left / right speakers connector.
2. Use the speaker cable (included) to connect the speaker port on the left/right speaker.
 - Golden harness cable connect to the "+" (red connector) terminal
 - Silver harness cable connect to "-" (black connector) terminal
3. Screw the red (+) / black (-) connector to secure the cable.
4. Connect the speakers to the SPEAKER OUT (R/L) sockets on the rear of the main unit.

Connecting to the composite video socket

- Connect the composite video (YELLOW) cable to the VIDEO socket on this unit and the video input socket on the TV.
- Then Connect audio cables (RED/WHITE) to the AUDIO OUT R / L sockets on this unit and the audio input sockets on TV.

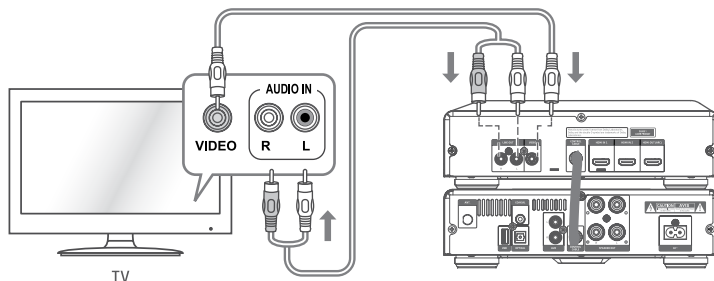

HDMI Socket

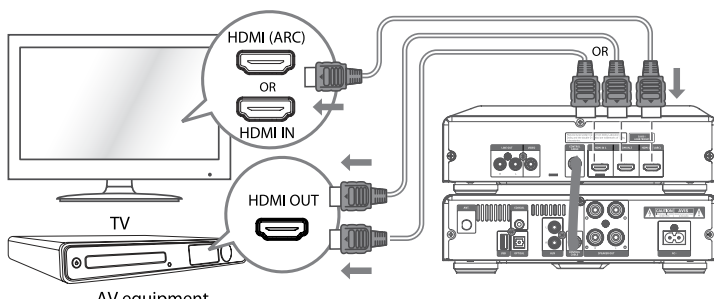
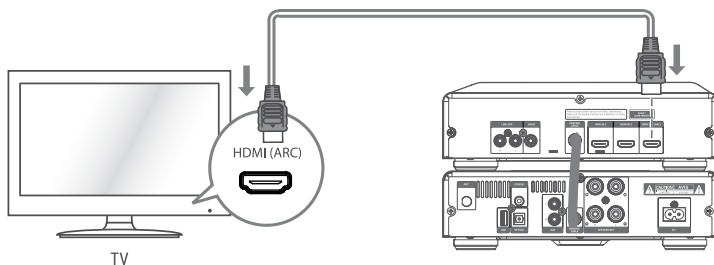

Method 1: ARC (Audio Return Channel):

- This unit supports HDMI with Audio Return Channel (ARC). If your TV is HDMI ARC compliant, you can hear the TV audio through your unit by using a single HDMI cable.

- To enjoy the ARC function, make sure your device HDMI OUT socket is connected by an HDMI cable to the HDMI OUT (ARC) socket of your ARC-compliant TV.

Tips:

- Your TV must support the HDMI-CEC and ARC function. HDMI-CEC and ARC must be set to On.
- Only HDMI cables can support the ARC function.

Method 2: Standard HDMI

If your TV is not HDMI ARC-compliant, connect your device to the TV through a standard HDMI connection.

1. Use an HDMI cable (not included) to connect the device's HDMI OUT socket to the TV's HDMI IN socket.
2. Use an HDMI cable (not included) to connect this device's HDMI IN (1 or 2) socket to your external devices.

OPTICAL Socket

Connect an OPTICAL cable (not included) to the TV's OPTICAL OUT socket and the OPTICAL socket on the unit.

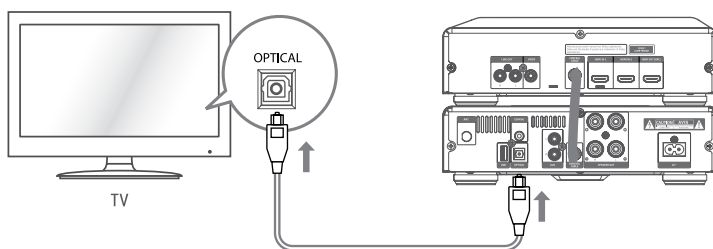

COAXIAL Socket

Use the COAXIAL (not included) cable to connect the TV's COAXIAL OUT socket and COAXIAL socket on the unit.

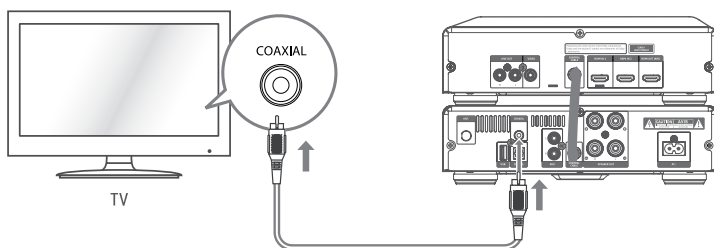

AUX Socket

Use an RCA to RCA audio cable (not included) to connect the TV's audio output sockets to the AUX (R L) socket on the unit.

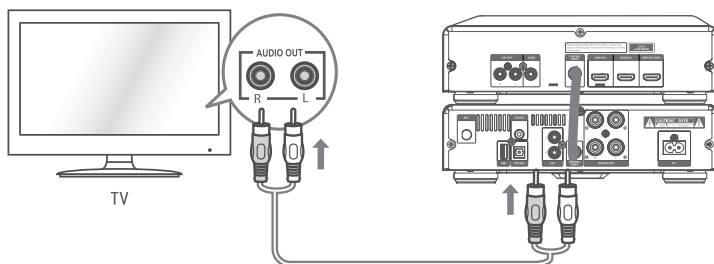

Use a RCA to 3.5mm audio cable (included) to connect the audio player's headphone socket to the AUX (R L) socket on the unit.

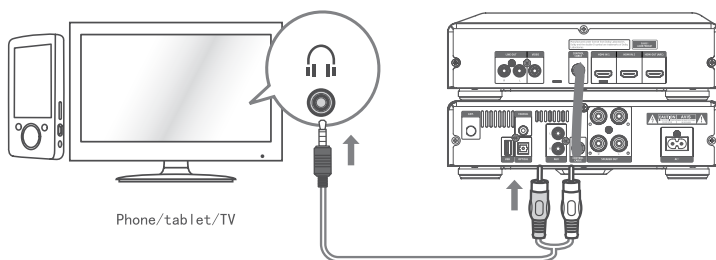

Connect to Headphone

Plug a headphone into the (Headphone) socket . When you connect headphones to hear the sound from the speakers.

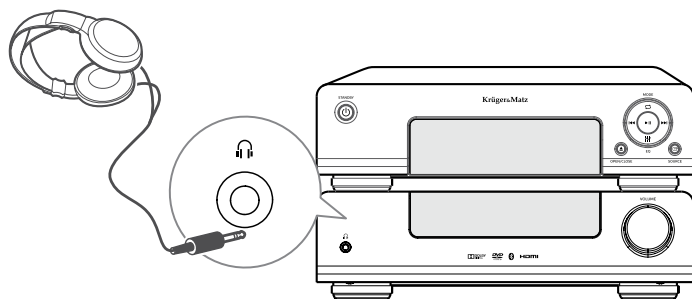

Connecting the FM/DAB Antenna

Connect the supplied FM/DAB Antenna to the ANT socket on the rear of the unit by turning the Antenna screw cap (as indicated).

Note: Do not overtighten, this could damage the Antenna.

Caution: To avoid noise, keep Antenna away from the unit, the connecting cable and the AC power cable.

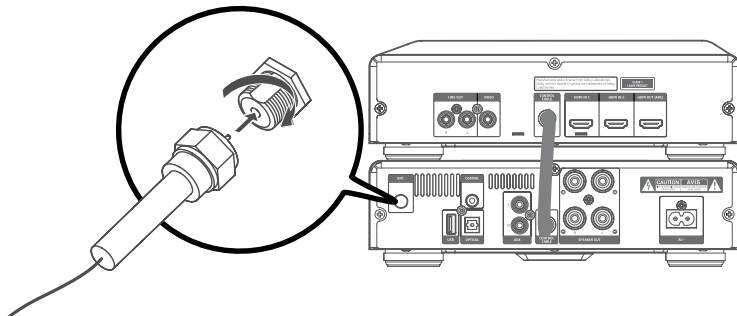

Connect Power

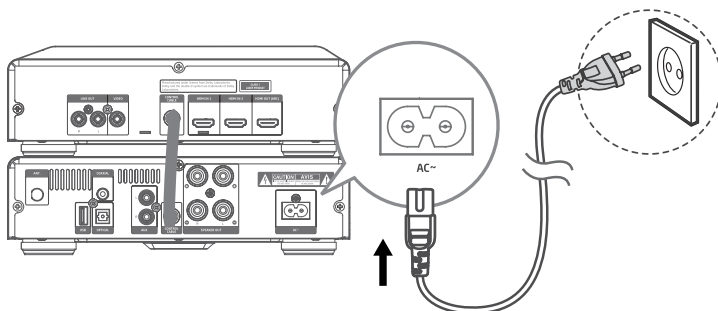



Risk of product damage! Ensure that the power supply voltage corresponds to the voltage printed on the back or the underside of the unit.

- Connect the power to the AC~ socket on the unit and a wall outlet.
- NOTE: Be sure to unplug the power cord from the outlet when the system is not in use for an extended period of time.

GENERAL OPERATION

Powering ON/OFF

When you insert the AC power cable into a wall outlet, the unit will be in standby mode.

- Press the  STANDBY button to switch the unit on.
- Press the  STANDBY button to switch the unit back to standby mode.



Disconnect the mains plug from the mains socket if you want to switch the unit off completely.

If there is no signal input under the DISC, USB, BT (Bluetooth), ARC, HDMI 1, HDMI 2, COAXIAL, OPTICAL or AUX mode, the unit will automatically switch off within 15 minutes.





SETTING THE CLOCK

Synchronization of the Clock



Note: by default, time is synchronized with RDS.

1. When in STANDBY mode, press and hold the MENU button on the remote control to synchronise the clock.
2. Press the / buttons on the remote to switch the clock synchronization modes:
 - RDS Only synchronize with the RDS radio station.
 - OFF Turn off the clock synchronization function, only adjust the clock manually.
3. Then press the ENTER button on the remote control to confirm.

Manual setting of the clock

1. In STANDBY mode, press and hold CLOCK until "CLOCK SET" scrolls on the display.
2. Press the / buttons on the remote control to adjust the hour digits while flashing, then press the CLOCK or ENTER button on the remote control to confirm, then the minute digits will flash.
3. Press the / buttons on the remote control to adjust the minute digits while flashing, then press the CLOCK or ENTER button on the remote control to confirm.

Note:

- Press the  button on the unit or the  button on the remote control to select 12/24 hour format.
- Each activated state will be cleared if any buttons are not pressed within 15 seconds.

SELECT THE CORRECT TV SYSTEM

Change this setting if the video is not displayed correctly. By default, this setting matches the most common setting for TVs.

1. Press the SETUP button to access or exit system setup menu.

Press the ,  buttons and press the ENTER button to confirm selection.

2. Select [ video] -> [TV SYSTEM].
3. Select setting:
 - [PAL] - For TV with PAL color system.
 - [AUTO] - For TV that is compatible with both PAL and NTSC.
 - [NTSC] - For TV with NTSC color system.



SELECT MODES

Press the  button on the unit or the SOURCE button on the remote control repeatedly to select DISC, USB, OPTICAL, FM, DAB, Bluetooth, AUX, COAXIAL, ARC, HDMI 1, HDMI 2 mode. The selected mode will show on the display.

Adjusting the Volume

To increase or decrease the volume, rotate the **VOLUME** control knob on the unit or press the VOL+/VOL- buttons on the remote control.

Mute sound

If you wish to turn the sound off, press the  button on the remote control. Press the  button again or press **VOL+/-** button to resume normal volume.

Presetting Equalizer

Press the **EQ** button repeatedly to scroll through the following options:

FLAT > POP > CLASSIC > ROCK > JAZZ

Changing the Front Panel Darkness

To dim or brighten the display, press the **DIMMER** button repeatedly on the remote control to the desired brightness.

PLAY FROM EXTERNAL AUDIO DEVICE

1. Ensure that the unit is connected to the TV or audio device.
2. While in ON mode, press the  button on the unit or the SOURCE button on the remote control repeatedly to select the OPTICAL, COAXIAL, HDMI ARC, HDMI 1, HDMI 2 mode.
3. Operate your audio device directly for playback features.
4. Press the VOL +/- buttons to adjust the volume to your desired level.
 - In the OPTICAL, COAXIAL, ARC, HDMI 1, HDMI 2 mode, if there is no sound output, ensure the audio setting of the input source is set to PCM mode.

DAB RADIO OPERATION

Caution:

- Make sure that you have correctly connected and fully extended the antenna.
- You can program a maximum of 20 DAB radio stations.

1. Press the  button on the unit or the SOURCE button on the remote control repeatedly to select DAB radio.
2. Press the MENU button on the remote control to display the DAB menu. Press the ◀▶ buttons to select Full scan. Press the ENTER button to confirm.

Auto Scan

1. Press the MENU button on the remote control to enter the DAB menu. Then press the ◀▶ buttons to select the "FULL SCAN". Press the ENTER button on the remote control to confirm. The display will show "SCAN..." that indicates the progress of the scan and the amount of stations that have been found so far.
 - Alternatively directly press and hold the PROG button on the remote control to perform a full scan.
2. Once the scan has finished, the unit will display the total number of stations have been found and a list of the found stations. All the stations that have been found will be stored automatically.

To explore the found stations, press the ◀▶ buttons to the selected station.

 - Full auto scan will not replace the DAB stations in memory. If you want to remove all the previously scanned stations, system reset is required.

Presetting Stations Manually

You can store up to 20 of your favourite DAB stations to the memory. This will enable you to access your favourite stations quickly and easily.

1. To store a preset, you must first be listening to the station that you would like to save.
2. Press the PROG button on the remote control. The display will show "## Empty", and the preset number will flash.
3. Press the ▲/▼ buttons on the remote control to select your desired station preset number.
4. Press the PROG button to confirm your station, the display will show "STORE".

Recalling a Preset Station

1. Once you have saved a station to one of the preset buttons, you can recall it by pressing the ▲/▼ buttons on the remote control to select your desired preset number.
2. Preset number and station name will show on the display to indicate the preset station you are listening to.
 - The stored stations will be saved into the memory and power off will not erase it. Storing a new station in a preset location will erase the previously stored station in that location.

DRC (Dynamic Range Control)

Dynamic Range Control is an advanced technology that reduces the difference in volume between stations when switching stations.

1. In DAB mode, press the MENU Button on the remote control and then press the ◀▶ buttons to select "DRC". Press the ENTER button to confirm.
2. Press the ◀▶ buttons to select DRC HIGH, LOW or OFF. Press the ENTER button to confirm the setting.

System Reset

1. In DAB mode, press the MENU button on the remote control and then press the ◀▶ buttons to select "SYSTEM". Press the ENTER button on the remote control to confirm.
2. Press ◀▶ buttons on the remote control to select "RESET". Press the ►/PAIR button on the remote control to confirm. The display will show "RESET N". Press the ◀▶ buttons on the remote control to select "RESET Y". Press the ENTER button on the remote control to confirm. The display will show RESTART and then WELCOME. The unit will perform a full scan and the display will show "Scan ...".

DAB Information Display

You can view the DAB service information in the following modes. Depending on the DAB radio station you are tuning to, some information modes may be unavailable. Repeatedly press the OSD button on the remote control to view the following information.

- DLS
Dynamic label segment is a scrolling message that the broadcaster may include with their transmissions. The message usually includes information, such as programme details etc.
Note: DAB – unlike normal radio, groups together several radio stations and transmits them on one frequency.
- Singal strength
The display will show a slide bar to indicate the signal strength, the stronger the signal, the longer the bar will be from left to right.
- Programme type
- Ensemble name
A multiplex is a collection of radio stations that are bundled and transmitted on one frequency. There are national and local multiplexes. Local ones contain stations that are specific to that area.
- Channel number
- Frequency
- Error in signal
A number showing the error rate. If the number is 0, it means the signal received is error free and the signal strength is strong. If the error rate is high, it is recommended to reorient the radio aerial or reposition the unit.
- Audio mode
Stereo/Mono
- Clock (if not available, the display will show incorrect time)
- Date (if not available, the display will show incorrect date)

FM RADIO OPERATION

Note:

- Before operating the radio, please check that the antenna is correctly connected and adjusted for length and direction.
- You can program a maximum of 20 FM radio stations

Auto Scan and Save Preset Station

1. Press the  button on the unit or the SOURCE button on the remote control repeatedly to select TUNER mode.
 2. Press and hold the PROG button on the remote control to activate automatic programming. All available stations are programmed in the order of waveband reception strength.
 - The first programmed radio station is played automatically.
- Tune to a Preset Radio Station
 - Press the PRESET ▲/▼ buttons to select a preset number that you want.

Tuning in a Station

- Tune in radio stations automatically
 - Press and hold the ◀▶ buttons on the unit, the frequency changes down or up automatically until a station is found.
 - The search may not stop at a station with a very weak signal.
- Tune in radio stations manually
 - Press the ◀▶ buttons repeatedly until you find the station you want.
 - If reception is still poor, try to adjust the position of the aerial or try to move the radio to another location.

Presetting Stations Manually

You can preset up to 20 FM stations.

1. Tune in the desired station, then press the PROG button.
2. Press the ▲/▼ or number (0~9) buttons to select the preset number.
3. Press the PROG button to store the station.
4. Repeat above steps 1 to 3 for each station you want to store in memory with a preset number.

RDS RECEPTION



Every time you press the **OSD** button, the display will cycle through the following display modes: Station Name, Programme Type, Radio Text, Frequency, CLOCK INFO.

Note:

- RDS information will be displayed only if available
- When automatic programming is used, RDS stations are programmed first.

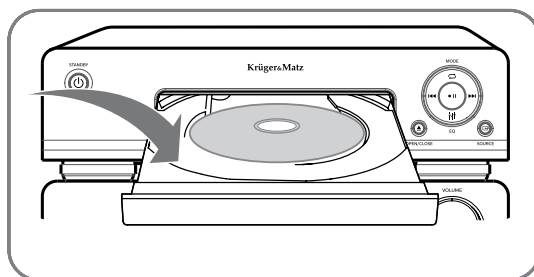
DISC OPERATION





1. While in ON mode, press the  button on the unit or the SOURCE button on the remote control repeatedly to select DISC mode.
2. Press the  button to open the disc door and place the disc on the disc tray (with the printed side up).
3. Press the  button to close the disc door, the unit will read the disc and play it automatically.

Note: If the playback does not start automatically, select a title/chapter/track and then press the  button.

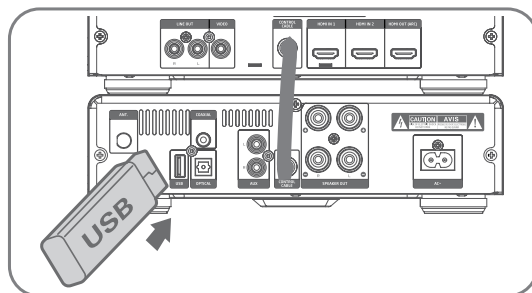
USB OPERATION



1. Insert the USB device's USB plug into the USB socket.
2. Press the **USB** button on remote control or  button on the unit to select the USB source.
3. Playback starts automatically. If the playback does not start automatically, select a title/chapter/track and then press the  button

USB Storage Device Data Protection

- Always insert the USB device in the correct direction. Failure to do so may result in damage to the USB device and this unit.
- Do not remove the USB device while it is being accessed.
- Electrical interference and electrostatic discharges may cause the USB device to malfunction and suffer damage, resulting in data loss.

It is strongly recommended that any important data is backed up on a PC to protect against corruption, data loss or device malfunction. Please note that our company shall not accept any liability for damage or loss of stored data.

Note: USB connection may not compatible with all hard drive models.

Play Control

- To stop play, press the ■ button on the remote control.
- To pause or resume play, press the ►|| button on the unit or the ►, || button on the remote control.
- To skip to the previous/next track, press the ◀◀/▶▶ buttons on the unit or ◀◀/▶▶ buttons on the remote control.
- Press and hold the ◀◀, ▶▶ buttons on the remote control to perform fast forward/ reverse playback. Press the ► button to resume normal playback.
- Press the OSD button on the remote control to display the current play information.

Slow backward/forward play

1. During video play, press SLOW button to select a slow backward speed.
 - The sound is muted.
2. To resume play at normal speed, press the ► or ►|| button.

Random Playback

During play, press the SHUFFLE button, unit will randomly play the song.

Select Repeat Play Options

During play, press the REPEAT button repeatedly to select a repeat option play mode. The selected mode will show on the display:

RPT ONE - Repeat current track.

RPT ALL - Repeat all tracks.

RPT OFF - Repeat turned off.

Repeat A-B (DVD/VCD/CD/MP3/WMA)

1. During music or video play, press the A-B button at the start point.
2. Press the A-B button at the end point.
 - The selected section starts to play repeatedly.
 - To cancel repeat play, press the A-B button again.

Note: The section A and B can be set only within the same track/title.

Select an Audio Language

During disc play, press the AUDIO button to select an audio language on video DVDs.

- The language options appear. If the selected audio channels is unavailable, the default audio channel is used.
- For some DVDs, the language can only be changed from the disc menu. Press the MENU button to access that menu.

Display Menu

In DVD play mode, press the TITLE button to go back to the title menu during PBC playback.

Select a Subtitle Language

- During playing, press the SUBTITLE button to select a subtitle language on DVDs.
- For some DVDs, the language can only be changed from the disc menu. Press the MENU button to access that menu.

Select a Camera Angle

During play, press ANGLE button repeatedly to select a camera angle.

- This feature is only available for DVDs recorded with multiple camera angles.

Zoom in/out image

During video/picture play, press the ZOOM button to zoom in/out the image.

- When the image is zoomed in, press ▲, ▼, ◀, ▶ buttons to go across the image.

Use the Disc Menu

When you load a DVD/(S)VCD disc, a menu may be displayed on the TV screen.

- To access or exit the menu:
Press the MENU button.
- For VCD with PlayBack Control (PBC) feature (version 2.0 only):
The PBC feature allows you to play VCD interactively according to the menu screen.
During playing, press the MENU button to enable/disable PBC.
 - When PBC is enabled, the menu screen is displayed.
 - When PBC is disabled, normal play is resumed.





EN

Search by Time or Chapter/Track Number

1. During the DVD/VCD playback, press the GOTO button to access quick menu:
 - For the Track/Title/Chapter field, enter the track/title/chapter number.
 - For the Disc time/Track time/Title time/ Chapter time, enter the play position in hours, minutes and seconds.
2. Use numerical (0~9) buttons to input title/chapter/ track number and disc/track time.
3. Press ENTER button to confirm a selection. Play starts automatically at your selected point.

Programme Play



You can programme up to 20 tracks to play in any desired order. The player must be in STOP mode only with a Disc inserted.

1. Insert a disc and press the **STOP**  button when it starts playing.
2. Press the **PROG** button.
3. Press the number buttons (0-9) or   buttons on the remote control to select the desired track number.
4. Press the **PROG** button to confirm the track number to be stored.
5. Repeat steps 3-4 to select and store all desired tracks.
6. Press the  button to start programme play.
7. Press the  button twice or open the disc compartment to clear programme. The display shows "PRG CLR".

PLAY FROM BLUETOOTH DEVICE

Pairing bluetooth-enabled devices

To connect your Bluetooth device to the unit, you need to pair the device to the unit. Pairing needs to be done only once.

1. Press the  button on the unit or the SOURCE button on the remote control repeatedly to select Bluetooth mode. "NO BT" will show on the display if the unit is not paired to any Bluetooth device.
2. The system has entered pairing mode.
 - press the "PAIR" button on the remote control or press and hold the  button on the unit to be searchable. The display will show "PAIR".
3. Turn on the Bluetooth function on your device.
4. Search for other Bluetooth device with your device.
5. Select "**KM1908**" in the pairing list.
6. Enter default password "0000" if necessary.
7. Start music play on your Bluetooth device, you can use this unit's remote to control the function to your Bluetooth device.

Note:

- The device will also be disconnected when the device is moved beyond the operation range.
- If you want to reconnect the device to the unit, place it within the operational range.
- The operational range between this unit and a Bluetooth device is up to 8 meters.
- Compatibility with all Bluetooth devices is not guaranteed.
- Any obstacle between this unit and a Bluetooth device can reduce the operational range.
- Keep this unit away from any other electronic device that may cause interference
- If a connection exist, press the "PAIR" button on the remote control or press and hold the  button on the unit to re-activate the pairing mode, the connection will be interrupted.
- If no other Bluetooth device pairs with this player within two minutes, the player will recover its previous connection.
- When connected to an external device, the display shows "BT".

- If the connected Bluetooth device supports Advanced Audio Distribution Profile (A2DP), you can listen to the music stored on the device through the player.
- If the external device supports Audio Video Remote Control Profile (AVRCP), you can use the player's remote control to play music stored on the device.

SET SLEEP TIMER

This unit can switch to standby mode automatically after a set period.

When the unit is turned on, press **TIMER/SLEEP** button repeatedly to select a preset period (in minutes):

120 > 90 > 60 > 30 > 15 > 00

- Press the **TIMER/SLEEP** button to view the remaining time before switch off.
- To deactivate the sleep timer, press **TIMER/SLEEP** button repeatedly until [SLEEP 00] is displayed.

SET THE ALARM TIMER

This unit can be used as an alarm clock. You can select DISC, USB, DAB or TUNER as alarm source.

1. In standby mode, press and hold the **TIMER/SLEEP** button until [TIMER SET] scrolls on the display. Then the hour digits flash.
2. Press **▲/▼** button on the remote control to adjust the hour digits, and then press the **TIMER** button on the remote control to confirm, the minute digits will flash on the display.
3. Press the **▲/▼** buttons on the remote control to adjust the minute digits, and then press the **TIMER/SLEEP** button on the remote control to confirm.
4. Press the **▲/▼** buttons on the remote control to select:
 - TUNER (to wake to your selected FM Radio Station)
 - DAB (to wake to your selected DAB Radio Station)
 - DISC (to wake to your Disc music)
 - USB (to wake to your USB music)

Press the **TIMER/SLEEP** button on the remote control to confirm, the display will show the volume level.

5. Press the **▲/▼** buttons on the remote control to adjust the volume, and then press the **TIMER/SLEEP** button on the remote control to confirm. "TMR ON / TMR OFF" will flash on the display.
6. Press the **▲/▼** buttons to select "TMR ON" or "TMR OFF" to enable the timer or to disable the time, and then press the **TIMER/SLEEP** button on the remote control to confirm.

Press the **TIMER/SLEEP** button on the remote control to view the alarm settings or activate the alarm.

Note:





- Each enabled state will be cleared if a button is not pressed within 15 seconds.

- When the alarm rings, press the  button on the remote control or on the unit. The alarm stops but the alarm settings remain.

SETTING ADJUSTMENTS



Most settings and adjustments are required to be set when you first use the unit. Settings adjustment is available after connecting this device to TV set via HDMI cable.

Press the SETUP button to access or exit system setup menu.

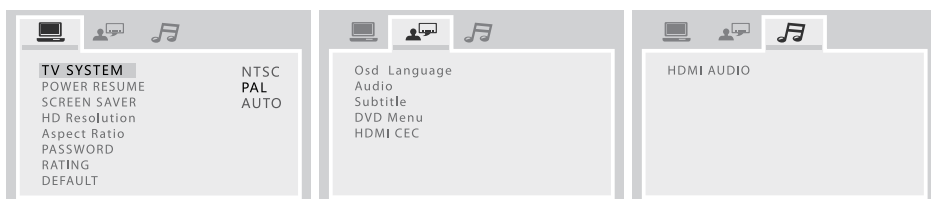
Press the  / ,  /  buttons and press the ENTER button confirm selection



	
TV SYSTEM	AUTO: For TV that is compatible with both PAL and NTSC. NTSC: For TV with NTSC color system. PAL: For TV with PAL color system.
POWER RESUME	ON: Select this to make last memory function available for DISC. OFF: Select this to make last memory function invalid.
SCREEN SAVER	ON: The screen saver starts up if nothing is played back and no operations are performed for 4 minutes. OFF: The screen saver does not start up.
HD Resolution	The resolution options include AUTO, 480i/576i, 480p/576p, 720p, 1080i, 1080p. Note: If no display appears on the TV screen due to unsupported resolution, reconnect any available interlace video output to your isplay and re-adjust the resolution settings to 480p/576p.

Aspect Ratio	<p>To avoid distortion on older televisions, you may need to change the way in which the image is displayed. Televisions use a 4:3 aspect ratio; high-definition televisions use 16:9 aspect ratio (as do movies).</p> <ul style="list-style-type: none"> Some discs do not allow the aspect ratio to be changed and you will therefore have to change the aspect ratio on the TV. <p>[4:3PS]: This mode is used with 4:3 televisions. 4:3 images are displayed normally. When showing 16:9 programmes, the full height of the screen is displayed, and the left and right part of the image are cut off.</p> <p>[4:3LB]: This mode is used with 4:3 televisions. 4:3 images are displayed normally. 16:9 images are visible at their full width, but there are blank area at the top and bottom of the screen.</p> <p>[16:9]: Use with a 16:9 wide television.</p> <ul style="list-style-type: none"> Some wide-screen discs that do not permit the Pan Scan mode playback are automatically played in Letter Box mode. Depending on the DVD, 4:3 Letter Box may be selected automatically instead of 4:3 Pan Scan and vice versa. If 16:9 (Wide) is selected and a normal TV is connected, 16:9 content will appear distorted during playback (objects look thin).
PASSWORD	You can set a new password for parental control.
RATING	<p>Playback of some DVD discs can be limited depending on the age of the users. The parental control system allows the playback limitation level to be set by the parent.</p> <ul style="list-style-type: none"> The lower the level, the stricter the limitation. If the rating of the loaded DVD disc is higher than the level you set, the system will require a password. Enter your password and press the ENTER button to start playback.
DEFAULT	All the items in the Setup menu (except for the password and parental control) will be reset to the default settings.
	
OSD Language	Select the desired language for on screen menus of the unit.
Audio Subtitle DVD Menu	<p>You can select a preferred language for audio, subtitle and disc menu.</p> <ul style="list-style-type: none"> When you select a preferred language that is not recorded on the DVD, one of the recorded languages is automatically selected. You can override the Audio setting in the Setup menu by pressing the AUDIO button on the remote control unit while a DVD disc is playing. You can override the Subtitle setting in the Setup menu by pressing the SUBTITLE button on the remote control while a DVD disc is playing.
HDMI CEC	<p>You can use one single remote control to control all HDMI CEC devices that connected via HDMI connection.</p> <p>ON: Enable HDMI-CEC feature. OFF: Disable HDMI-CEC feature.</p>
	
HDMI AUDIO	<p>AUTO: Detect and select the best supported audio format automatically.</p> <p>PCM: Multi-channel audio format will be down-mixed to two channel sound.</p>

TROUBLESHOOTING

If you are having a problem with your system, check this list for a possible solution before calling for service.

If you can not solve the problem from the hints give here, or the system has been physically damaged, call a qualified person, such as your dealer, for service.

No power

- Ensure that the AC adaptor plug of the unit is connected properly.
- Ensure that there is power at the AC outlet.

USB device not supported

The USB device is incompatible with the unit. Try another one.

Timer does not work

- Set the clock correctly.
- Switch on the timer.

Cannot display some file in USB device

- The number of folders or files in the USB device has exceeded a certain limit. This phenomenon is not a malfunction.
- The formats of these files are not supported.

No sound

Adjust the volume.

No disc detected

- Insert a disc.
- Check if the disc is inserted with the print side facing inward.
- Wait until the moisture condensation at the lens has cleared.
- Replace or clean the disc.
- Use a finalized Disc or correct format disc.

Poor radio reception

- Increase the distance between the unit and your TV or VCR.
- Fully extend and adjust the FM antenna.

Remote control does not work

- Reduce the distance between the remote control and the unit.
- Insert the battery with its polarities (+/- signs) aligned as indicated.
- Replace the batteries.
- Aim the remote control directly at the sensor on the front of the unit.

PROTECT THE DISC

- To keep the disc clean, please don't touch the disc's surface when you are holding it. You should hold the edge.
- If the disc is dirty, it will affect the sound quality. Please use the clean and soft cloth to wipe the disc from inside to outside. Don't wipe the disc in circular motion.



- Don't stick paper on the disc.
- After you have finished with the disc, please place it back in its original case. To avoid warping or damage, do not stack discs.
- Don't play the disc which has flaw or deformation, in case of damaging this player.
- Clean your discs using only a soft dry cloth. Do not use any chemicals such as benzine, thinner, antistatic or record sprays as these can damage the disc surface.

SPECIFICATIONS

DVD player

Bluetooth 3.0

FM radio

DAB+ digital radio

Max. output power: 2x 80 W

Frequency response: 45 Hz – 20 kHz

Impedance: 3 Ω

THD: 1% (1 kHz, 1 W)

I/O:

HDMI ARC output

2x HDMI input

USB port

Coaxial input

Optical input

AUX input (2x RCA)

Audio output (2x RCA)

Video output (1x RCA)

Remote Control

Power consumption: 55 W

Power consumption in standby mode: < 0,5 W

Power supply: 220-240 V; 50/60 Hz

LEARN MORE

For more information on this product, go to www.krugermatz.com.

Visit www.krugermatz.com website for more products and accessories.

In case of any doubts or questions reach out to our Frequently Asked Questions section.

Specifications are subject to change without prior notice.

"The Lechpol Electronics company declares that product KM1908 is consistent with the essential requirements and other relevant provisions of directive 2014/53/UE. The proper declaration for download from www.lechpol.eu"



English
Correct Disposal of This Product
(Waste Electrical & Electronic Equipment)



(Applicable in the European Union and other European countries with separate collection systems) This marking shown on the product or its literature, indicates that it should not be disposed with other household wastes at the end of its working life. To prevent possible harm to the environment or human health from uncontrolled waste disposal, please separate this from other types of wastes and recycle it responsibly to promote the sustainable reuse of material resources. Household users should contact either the retailer where they purchased this product, or their local government office, for details of where and how they can take this item for environmentally safe recycling. Business users should contact their supplier and check the terms and conditions of the purchase contract. This product should not be mixed with other commercial wastes for disposal.

Made in China for LECHPOL ELECTRONICS, 1 Garwolińska Street, 08-400 Miętne.

Avant l'utilisation

Nous vous remercions d'avoir acheté Krüger & Matz. Veuillez lire le manuel d'utilisation avant d'utiliser le dispositif. Le manuel d'utilisation doit être conservé pour une utilisation future.

Pour votre sécurité



Avant d'allumer le système, vérifiez si la tension du système est identique à la tension de votre réseau électrique local.



Lorsque vous débranchez le cordon d'alimentation, tirez sur la fiche, pas sur le cordon.



Protégez le cordon d'alimentation des écrasements et des torsions, en particulier à la prise et à la sortie du dispositif.



Ne jamais placer le produit et ses accessoires à proximité de flammes apparentes ou d'autres sources de chaleur, y compris les rayons directs du soleil.



Pour éviter une électrocution, ne pas ouvrir le coffret. Tout entretien doit être effectué par un personnel qualifié.



Ne jamais exposer le produit et les accessoires à la pluie ou l'eau. Ne jamais placer près de l'appareil des récipients contenant des liquides, comme p. ex. des vases.



Ne pas obstruer les ouvertures de ventilation du dispositif avec des objets tels que journaux, nappe, rideaux, etc. Une surchauffe entraînera un endommagement et raccourcira la durée de vie de l'appareil.



Ne jamais permettre à quiconque, en particulier les enfants, de mettre des objets dans les fentes, prises et autres ouvertures dans le dispositif – cela peut conduire à une électrocution mortelle.



Ne jamais heurter le dispositif avec des objets tranchants.

Produit laser

Cet appareil est équipé d'un dispositif laser de faible puissance. Pour votre propre sécurité, ne pas retirer les couvercles et ne pas tenter de démonter l'intérieur du dispositif. Les réparations doivent être effectuées par du personnel qualifié.

**CLASS 1
LASER PRODUCT**

Noter :

Cet appareil est équipé d'un dispositif laser de faible puissance. Pour votre propre sécurité, ne pas retirer les couvercles qui protègent du rayon laser. Ne pas regarder le laser pendant le fonctionnement du dispositif.

Attention:

Afin de ne pas créer un risque d'incendie ou d'électrocution, ne pas exposer l'appareil aux gouttes et projections de liquides.

Noter:

Pour réduire le risque d'électrocution, ne pas retirer le coffret (ni la plaque arrière), le dispositif ne contient aucune pièce à réparer par l'utilisateur, toutes les réparations et entretiens doivent être laissés à un personnel qualifié.



CAUTION
RISK OF ELECTRIC SHOCK
DO NOT OPEN



Ce symbole indique une tension dangereuse constituant un risque d'électrocution à l'intérieur de l'appareil.



Ce symbole indique des instructions importantes sur la façon d'exploiter et d'entretenir cet équipement dans la littérature d'accompagnement.

1. Le dispositif doit être nettoyé avec un chiffon doux, légèrement humide.
2. Ne pas utiliser d'accessoires non originaux.
3. Le dispositif doit être débranché de la prise d'alimentation en cas d'orage ou s'il n'est pas utilisé pendant une longue période.
4. Ne pas mélanger des piles différentes.
5. Lors de l'installation des piles, faites attention à la polarité.
6. Le présent dispositif peut pas être utilisé par des enfants âgés de moins de 8 ans et par des personnes ayant des capacités physiques, sensorielles ou mentales réduites, ainsi que par ceux qui ne possèdent pas d'expérience et ne sont pas familiers avec le dispositif, pour autant qu'ils soient contrôler ou disposent des consignes de l'utilisation du dispositif de manière sûre, de sorte que les risques associés sont compris. Enseignez les enfants de ne pas traiter le dispositif comme un jouet. Les enfants ne doivent pas effectuer le nettoyage et l'entretien du dispositif sans surveillance.
7. Le cordon d'alimentation peut être remplacé seulement par un centre de service autorisé.
8. Ne pas déplacer le dispositif pendant le fonctionnement.
9. Risque d'étouffement! Le sac en plastique n'est pas un jouet. Tenir hors de portée des enfants.

Protection de l'ouïe

Écoutez à un volume modéré.

- Le son peut désorienter. Avec le temps, le „niveau de confort“ de votre audience s'adapte à des sons plus forts. Après une longue audience, les sons „normaux“ peuvent en fait être forts et affecter votre ouïe. Pour se protéger contre cela, réglez le niveau de volume avant que votre audition s'adapte et ne le changez pas.

Pour définir un volume sécuritaire:

- Réglez un volume faible.
- Augmentez progressivement le volume jusqu'à ce que vous entendiez le son clairement et confortablement et sans déformation.

Écoutez pendant une durée raisonnable:

- Une exposition prolongée au son, même à un niveau normalement «sécuritaire» du volume, peut aussi endommager votre audition.
- Utilisez votre appareil de façon responsable et effectuez des pauses appropriées.

DESCRIPTION DU PRODUIT

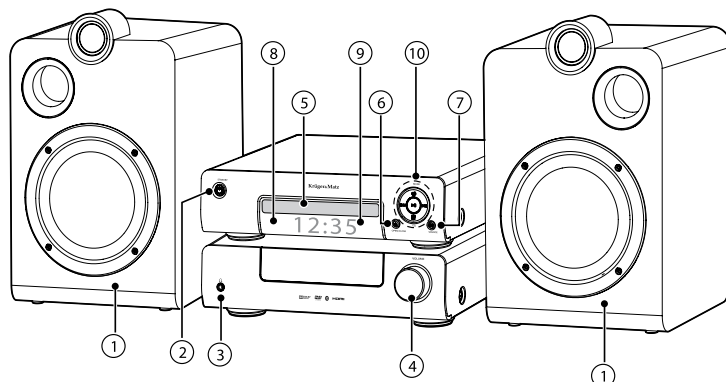

1. Haut-parleurs
 2. Bouton d'alimentation (Démarrer/ passer au mode veille)
 3. Prise jack pour écouteurs
 4. Bouton de contrôle du VOLUME
 5. Rack pour disque
 6. Faire sortir/entrer le rock pour disque
 7. SOURCE (Bouton de choix du mode)
 8. Affichage
 9. Détecteur infrarouge
 10. Précédent/Suivant
 - En mode DISC/USB/Bluetooth, passer à l'œuvre précédente/suivante
 - En mode DISC/USB appuyer et maintenir pour rechercher sur le disque/ l'œuvre
- En mode FM, passer à la station radio précédente/suivante.
- Lecture / Pause
- Démarrer/arrêter/reprendre la lecture
 - En mode Bluetooth, appuyer et maintenir pour démarrer la fonction de jumelage et couper la connexion avec le dispositif jumelé actuellement
 - Approuver le choix
- Touche EQ
- Paramètres Equalizer :
 - FLAT - POP - CLASSIC - ROCK - JAZZ
- Touche de mode de lecture
- Choix de mode de lecture (répétition/ lecture aléatoire)

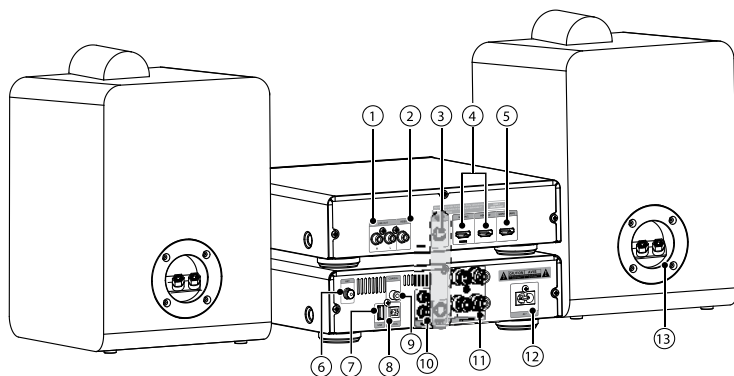

1. Sortie linéaire (R/L)
2. Sortie vidéo
3. Prise de câble de contrôle
4. Entrée HDMI 1/2
5. Sortie HDMI ARC
6. Prise d'antenne FM/DAB
7. Port USB
8. Entrée optique
9. Entrée coaxial
10. Entrée AUX (R/L)
11. Prises de haut-parleur (R/L)
12. Prise de câble d'alimentation
13. Branchement des haut-parleurs

TELECOMMANDE

1. Standby (Démarrer/passer au mode veille)
2. SOURCE (Bouton de choix du mode)
3. PAIR (jumelage) (Démarrer/arrêter/reprendre la lecture / Activer la fonction jumelage Bluetooth et couper la connexion existante)
4. REPEAT (répéter)
Choix de mode de lecture
 - SHUFFLE
Lecture aléatoire
 - A-B
Lecture de fragment choisi d'œuvre/chapitre
5. TITLE (Passer au menu de titre)
6. SUBTITLE (Choix de langue de sous-titres pendant la lecture)
7. TIMER/SLEEP (Paramètres de minuterie / En mode veille, appuyer et maintenir pour régler l'alarme)
8. CLOCK (En mode veille, appuyer et maintenir, afin d'ouvrir les paramètres d'horloge / Il affiche l'heure actuelle)
9. MENU (Retour au menu précédent / Retour au menu principal / Ouvrir/fermer le menu de contrôle de lecture des disques CD vidéo)
10. PRESET / (Passer en haut/en bas; choisir la station radio précédente/suivante; tourner l'écran)
11. STOP (Arrêter la lecture / En mode FM, appuyer et maintenir pour effacer la liste des stations radio enregistrées)
12. / (Passer au titre, au dossier, à l'œuvre précédent(e)/suivant(e))
13. Clavier numérique (0-9) (Choix de titre/chapitre/œuvre / Choix de station radio enregistrée)
14. GOTO (Choix de point de démarrage de lecture)
15. (Faire sortir/entrer le rock pour disque)
16. SLOW (Pendant la lecture vidéo, appuyer pour passer lentement en arrière/en avant)
17. OSD (Afficher les informations sur le disque actuellement lu)
18. AUDIO (Pour disque CD ; choix stéréo/mono gauche ou mono - canal droit / Pour disque DVD vidéo ; choisir une langue audio)
19. ZOOM (Approcher/éloigner l'image)
20. ANGLE (Choix d'angle pendant la lecture vidéo)

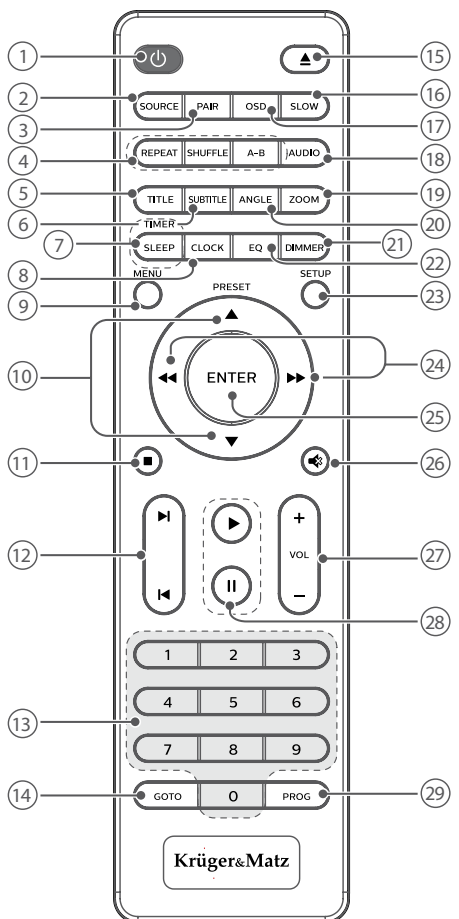

21. DIMMER (Réglage de clarté de l'affichage)
22. EQ (Choix des paramètres d'équaliser)
23. SETUP (Fermer/ouvrir le menu de configurations)
24. / (Rechercher en arrière/en avant de l'œuvre/disque / Passer à droite/gauche / Réglage de radio / Tourner l'image)
25. ENTER (Approuver le choix)
26. MUTE (Arrêter/reprendre le volume)
27. VOL+/VOL- (Réglage du volume)
28. (Commencer/reprendre/arrêter la lecture)
29. PROG (Programmation de liste des œuvres / Stations radio enregistrées / Appuyer et maintenir pour chercher automatiquement des stations radio)

Installation des piles

1. Avant d'utiliser la télécommande, vous devez ouvrir le boîtier pour placer les piles.

2. Insérez 2 piles AAA en respectant la polarité marquée (+/-).

3. Fermez le boîtier.

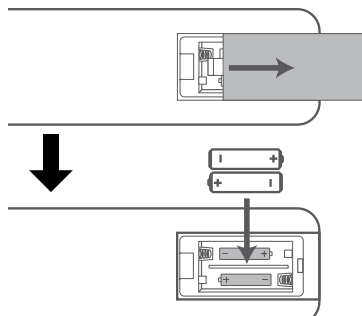

Veillez noter

- Si la télécommande n'est pas utilisée pendant une longue période, retirez les piles de la télécommande.
- Avant de l'utiliser, pour éviter la possibilité de panne, veuillez lire et suivre le mode d'emploi.
- Une télécommande qui est tombée ou a été endommagée mécaniquement peut ne pas fonctionner correctement.
- La télécommande doit être protégée de tout contact avec l'humidité, l'eau et autres liquides.
- Ne pas exposer la télécommande directement à la lumière du soleil ou source de chaleur directe.
- Pour nettoyer la télécommande, utilisez un chiffon doux, légèrement humide (sans détergents ou produits de nettoyage).

Plage de fonctionnement de la télécommande

La télécommande doit être dirigée vers l'unité principale. La télécommande ne doit pas être à plus de 6 mètres de l'appareil (comme indiqué dans l'illustration). Sa plage de fonctionnement peut varier en fonction de la luminosité de la pièce dans laquelle elle est utilisée.

Remarque: Assurez-vous qu'entre la télécommande et l'ensemble Hi-Fi il n'y a pas d'objets qui peuvent réduire la plage de fonctionnement.

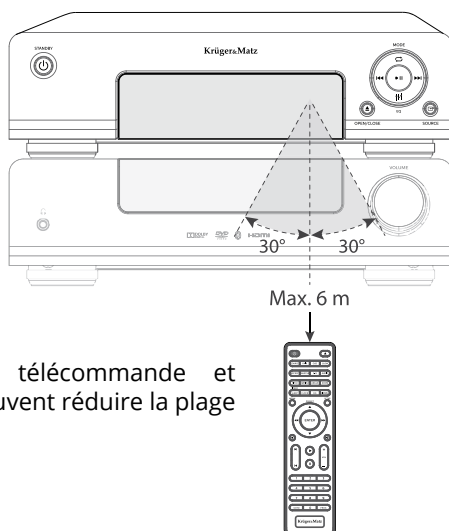

CONNEXION

Remarque: Toutes les connexions doivent être faites avant de brancher l'appareil au réseau électrique.

Branchement du câble de contrôle

Brancher l'amplificateur à l'unité principale à l'aide du câble de contrôle.

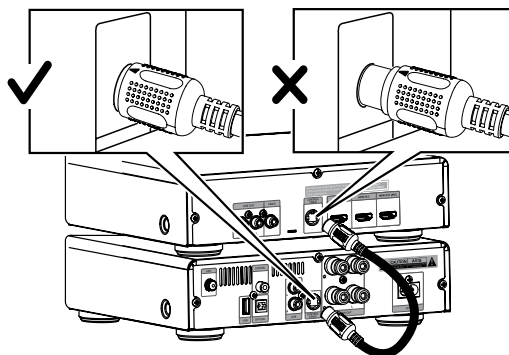

Branchement des haut-parleurs

Remarque:

- Pour optimiser la qualité du volume, il est recommandé d'utiliser les haut-parleurs joints.
- Brancher au dispositif les haut-parleurs dont l'impédance est supérieure ou égale à celle des haut-parleurs joints au jeu. Pour brancher un haut-parleur :

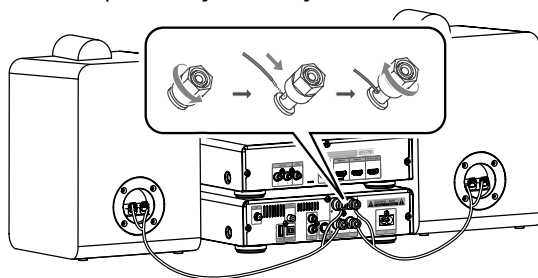

1. Tourner le terminal dans le sens inverse des aiguilles d'une montre pour le desserrer (ne pas tourner le terminal jusqu'à la fin).
2. Brancher un câble approprié.
 - Brancher le câble aux extrémités dorées aux terminaux portant le symbole « + » (raccord rouge).
 - Brancher le câble aux extrémités argentées aux terminaux portant le symbole « - » (raccord noir).
3. Serrer le terminal dans le sens des aiguilles d'une montre.
4. Brancher les haut-parleurs aux terminaux appropriés sur le panneau arrière du dispositif.

Connexion à la sortie vidéo

- Branchez le câble RCA jaune à la prise VIDEO de ce dispositif et à l'entrée vidéo de votre téléviseur.
- Ensuite, branchez les câbles audio (rouge et blanc) aux sorties AUDIO OUT R / L sur ce dispositif et aux entrées audio TV correspondantes.

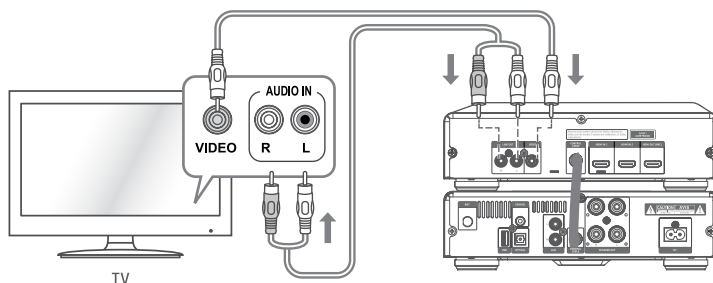

Connexion HDMI

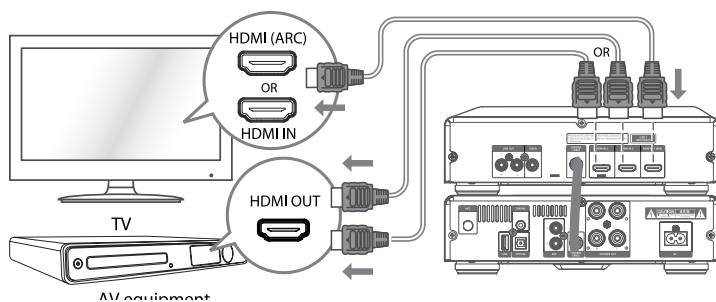
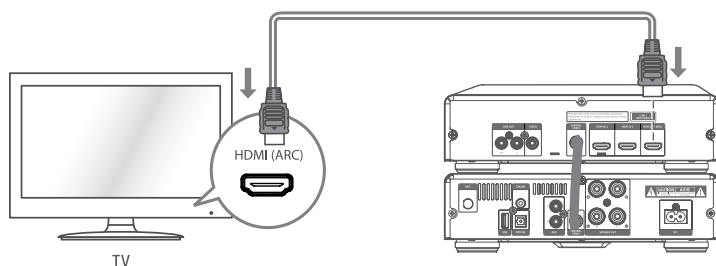

HDMI ARC:

- Après avoir branché le câble HDMI ARC à la sortie HDMI ARC sur cette tour et à la sortie HDMI ARC, p.ex. sur un téléviseur, l'utilisateur peut transférer le son du téléviseur vers cette tour (à condition que le téléviseur possède ce standard).

Attention:

- Le téléviseur doit être compatible avec les fonctions HDMI CEC et ARC. Les deux fonctions doivent être activées dans le téléviseur.

HDMI standard:

Si le dispositif externe n'est pas compatible avec le standard HDMI ARC, l'utilisateur peut le brancher à la prise HDMI standard.

Entrée optique

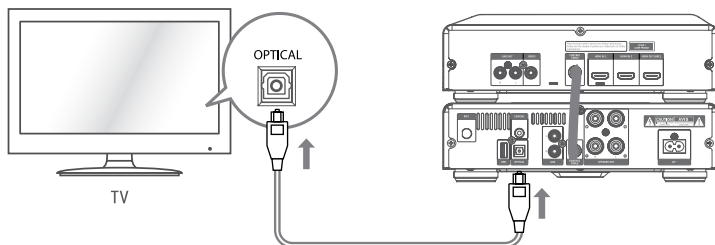

Câble optique (non fourni) doit être connecté à la sortie optique du téléviseur et l'entrée optique du dispositif.

Entrée coaxial

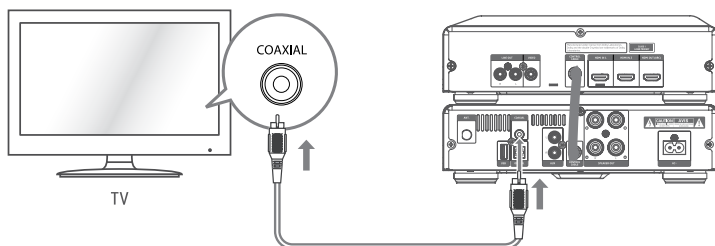

Le câble coaxial (non fourni) doit être connecté à la sortie optique du téléviseur et l'entrée optique du dispositif.

AUX

Il faut brancher le câble RCA (non fourni) à la prise AUX du dispositif et aux prises de sortie audio du dispositif externe.

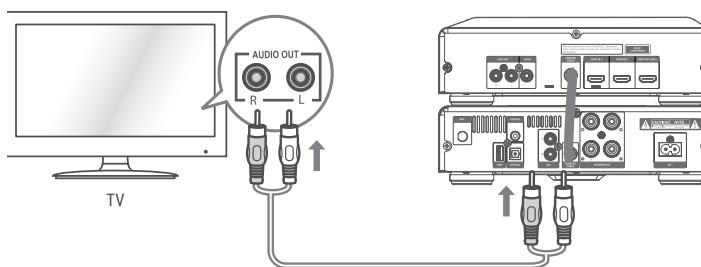

Un câble audio approprié (RCA - 3,5 mm non fourni) doit être connecté à la prise casque du dispositif externe et aux entrées AUX de cet dispositif.

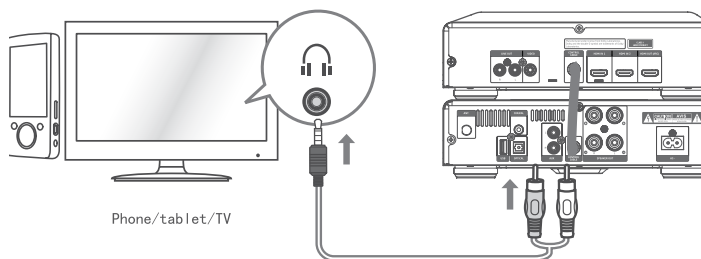

Branchement des écouteurs

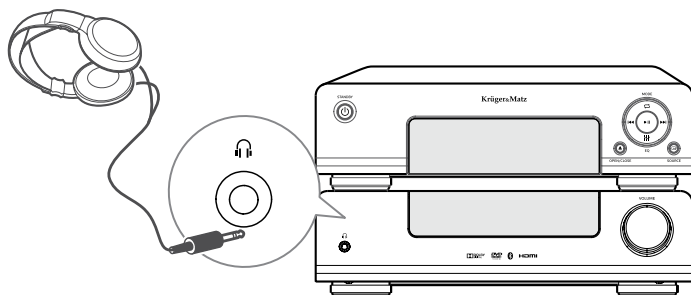

Brancher les écouteurs au jack pour écouteurs

Attention : en branchant les écouteurs à ce dispositif, ne pas oublier la sécurité de l'ouïe. Ne pas mettre un niveau sonore élevé.

Connexion de l'antenne FM/DAB

L'antenne FM / DAB doit être vissée dans la prise ANT située sur le panneau arrière.

Remarque:

- Ne pas serrer la fiche trop fort, car cela peut endommager l'antenne.
- Pour éviter les interférences, éviter tout contact de l'antenne avec le câble d'alimentation.

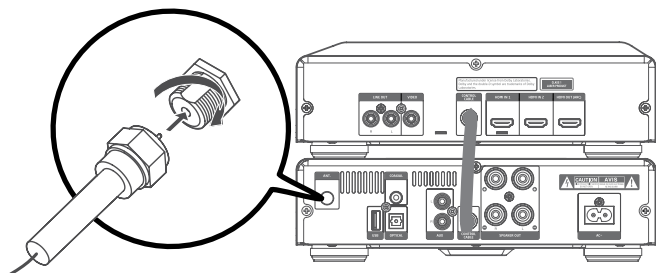

Branchement électrique

Brancher le dispositif à la prise de connexion Internet dont la tension est conforme à la tension indiquée sur l'impression sur la face inférieure du dispositif.

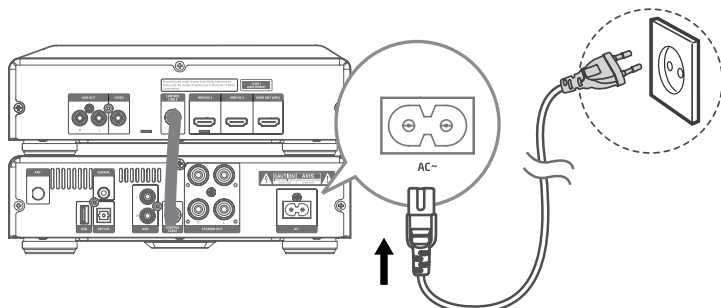

Attention :

- Si le dispositif n'est pas utilisé pendant longtemps, débrancher-le de la source de connexion Internet.
- Avant de brancher le câble d'alimentation AC, s'assurer que tous les autres câbles sont branchés.

GENERAL

Alimentation on /off

- Après avoir connecté l'appareil à la prise de courant, l'unité se met en mode veille.
- Pour allumer l'appareil, appuyez sur la touche Standby ϕ .
- Pour passer en mode veille, appuyez à nouveau sur la touche ϕ STANDBY.
- Pour éteindre complètement l'appareil, débranchez-le de la prise de courant.
- En l'absence du signal de source dans le mode DISC, USB, Bluetooth, ARC, HDMI 1, HDMI 2, Coaxial, Optique ou AUX pendant plus de 15 minutes, le dispositif s'éteint automatiquement.

PROGRAMMATION DE L'HORLOGE

Synchronisation de l'horloge

Remarque: Par défaut, l'horloge est synchronisée selon les informations RDS.

1. En mode veille, appuyez et maintenez le bouton MENU de la télécommande pour synchroniser l'horloge.
2. Pour changer le mode de la synchronisation de l'horloge, appuyez sur ▲/▼:
 - RDS - synchronisation avec des informations RDS.
 - OFF - la synchronisation automatique désactivée, réglez l'horloge manuellement.
 - Appuyez ensuite sur le bouton ENTER sur la télécommande pour confirmer.

Réglage manuel de l'horloge

1. En mode veille, appuyez et maintenez CLOCK jusqu'à ce que l'écran affiche « CLOCK SET ».
2. Lorsque les chiffres de l'heure clignotent sur l'écran, utilisez les boutons ▲/▼ de la télécommande pour régler l'heure. Appuyez ensuite sur le bouton CLOCK ou ENTER sur la télécommande pour confirmer. Les chiffres des minutes vont clignoter sur l'écran.
3. Appuyez sur boutons ▲/▼ de la télécommande pour régler les minutes, puis confirmez en appuyant sur ENTER ou CLOCK sur la télécommande.

Remarque :

- En utilisant le bouton ►|| sur le dispositif ou sur ► la télécommande, sélectionnez le format d'horloge 12/24.
- Si aucun bouton n'est pressé dans les 15 secondes.

LE CHOIX DU SYSTÈME APPROPRIÉ DE TÉLÉVISION

Si la vidéo ne démarre pas correctement, modifiez le paramètre. Par défaut, ce paramètre est approprié pour la plupart des téléviseurs.

1. Appuyez sur le bouton SETUP pour activer / désactiver le menu des paramètres. Appuyez sur le bouton ▲/▼, ◀, ▶ puis appuyez sur ENTER pour confirmer.
2. Sélectionnez [ vidéo] -> [TV SYSTEM]
3. Sélection des réglages:
 - [PAL] - pour un téléviseur PAL
 - [AUTO] - pour les téléviseurs compatibles avec le PAL et NTSC.
 - [NTSC] - pour un téléviseur NTSC.



SÉLECTION DE MODE

Appuyez plusieurs fois sur le bouton  du dispositif ou sur le bouton SOURCE de la télécommande pour passer au mode sélectionné: DISC, USB, OPTICAL, FM, DAB, Bluetooth, AUX, COAXIAL, HDMI ARC, HDMI 1, HDMI 2. L'écran va afficher le nom du mode sélectionné.

Ajustement du volume

Pour augmenter / diminuer le **VOLUME**, appuyez sur la touche de réglage du volume VOL+/VOL- sur la télécommande ou le réglez en utilisant le bouton de volume sur le lecteur.

Coupure du son

Afin d'éteindre le volume, appuyer sur la touche  MUTE sur la télécommande. Afin de remettre le volume, appuyer de nouveau la touche  MUTE ou appuyer sur la touche VOL+/-.

Paramètres de l'Equalizer

Pour changer le mode Equalizer, appuyez sur la touche EQ plusieurs fois pour sélectionner un des cinq modes:

FLAT > POP > CLASSIC > ROCK > JAZZ

Réglage de la luminosité de l'écran

Pour régler la luminosité de l'écran, appuyez sur la touche **DIMMER** (Atténuation) sur la télécommande.

LECTURE DEPUIS LES DISPOSITIFS EXTERNES



1. S'assurer que le dispositif est branché au téléviseur ou au dispositif audio externe.
2. Le dispositif démarré, appuyer plusieurs fois sur la touche  de dispositif ou sur la touche SOURCE sur la télécommande afin de passer au mode OPTICAL, COAXIAL, HDMI ARC, HDMI 1, HDMI 2.
3. Les options de lecture sont accessibles du niveau de dispositif externe.
4. Régler le volume à l'aide des touches VOL+/-.

Si la voix ne marche pas sur le dispositif en mode OPTICAL, COAXIAL, HDMI ARC, HDMI 1, HDMI 2, s'assurer que les paramètres audio de la source d'entrée sont en mode PCM.

RADIO DAB

Remarque:

- Assurez-vous que l'antenne est correctement connectée.
- La liste des Stations des Favoris DAB peut accueillir jusqu'à 20 stations.

1. Pour accéder au mode radio DAB, appuyez plusieurs fois sur le bouton  du dispositif ou sur le bouton SOURCE de la télécommande.
2. Pour afficher le menu de radio DAB, appuyez sur le bouton MENU de la télécommande. Pour sélectionner une analyse complète, appuyez sur le bouton  . Appuyez ensuite sur ENTER pour confirmer.

Recherche automatique

1. Pour afficher le menu de radio DAB, appuyez sur le bouton MENU de la télécommande. Pour sélectionner une analyse complète, appuyez sur le bouton ◀▶. Appuyez ensuite sur ENTER pour confirmer. L'écran va afficher « SCAN ... » (recherche) ce qui indique la recherche en cours et le nombre de stations trouvées jusqu'à présent.
 - Pour effectuer une recherche intégrale, vous pouvez également appuyez et maintenez directement sur le bouton PROG de la télécommande.
2. Après la recherche, le dispositif affichera le nombre de stations disponibles et leur liste. Toutes les stations trouvées seront automatiquement enregistrées. Appuyez sur le bouton ◀▶ pour naviguer dans la liste.
 - Une recherche complète n'éliminera pas votre liste de stations de radio DAB préférées. Pour supprimer les stations enregistrées dans la liste des Favorites, effectuer une réinitialisation du système.

Enregistrer manuellement les stations Favorites

La mémoire des stations Favorites de radio DAB peut contenir 20 positions.

1. Pour enregistrer la station en tant que Favorite, vous devez d'abord régler la fréquence sélectionnée.
2. Appuyez sur le bouton PROG de la télécommande. L'écran va afficher « ## Empty » (vide), et le numéro sur la liste des Favorites va clignoter.
3. Utiliser le bouton ▲/▼ de la télécommande pour sélectionner le nombre approprié sur la liste des Favorites.
4. Confirmez avec le bouton PROG. L'écran affichera « STORE » (enregistré).

Rappeler une station de votre liste de Favorites.

1. Après avoir enregistré la station sur le numéro figurant sur la liste des Favorites, vous pouvez rappeler la station avec des boutons ▲/▼ de la télécommande.
2. Le nombre de stations de votre liste de Favorites apparaît sur l'écran.
3. Remarque: la désactivation du dispositif n'effacera pas la liste des stations Favorites. Enregistrement d'une autre station dans la position qui est déjà utilisée va surcharger la position.

DRC (Contrôle de plage dynamique)

La fonction contrôle de plage dynamique permet de réduire les écarts de niveau sonore entre différentes stations radio.

1. En mode DAB, appuyer sur la touche MENU sur la télécommande, ensuite appuyer sur la touche ◀▶ pour choisir DRC; approuver avec la touche ENTER.
2. A l'aide des touches ◀▶, choisir l'une des configurations : DRC HIGH, LOW, OFF. Pour approuver les paramètres, appuyer sur ENTER.

Réinitialisation de système

1. En mode DAB, appuyer sur la touche MENU sur la télécommande, ensuite choisir SYSTEM à l'aide des touches ◀▶; appuyer sur la touche ENTER sur la

télécommande pour approuver.

2. A l'aide des touches ◀◀, ▶▶, choisir RESET. Ensuite, approuver à l'aide de la touche ▶▶/PAIR. Sur l'écran sera affiché le mot RESET N. A l'aide des touches ◀◀, ▶▶ choisir RESET Y. Puis, appuyer sur la touche ENTER sur la télécommande pour approuver. Sur l'écran sera affiché le mot RESTART, ensuite WELCOME. Le dispositif commencera la recherche et sur l'écran sera affiché « Scan... ».

Informations DAB

Pour afficher consécutivement les données en mode DAB, appuyer sur la touche OSD. L'écran affichera consécutivement (si disponible):

- DLS
Les informations transmises par la station de radio. En générale, ce sont par ex. les détails de la diffusion.
Remarque: la radio DAB regroupe plusieurs stations de radio et les diffuse en une fréquence.
- Puissance du signal
L'écran va afficher une barre indiquant la puissance du signal; plus le signal est fort, plus la barre est longue.
- Type de programme
- Nom du groupe
Groupe des stations diffusées en la même fréquence.
- Numéro de canal
- Fréquence
- Erreur de signal
Indique le nombre d'erreurs de signal. Si le nombre est 0, cela signifie qu'il n'y a aucune erreur et le signal est fort. Si le nombre est élevé, il est recommandé de modifier les paramètres de l'antenne radio.
- Mode audio
Stéréo / Mono
- Heur (si non disponible, l'écran affichera les données incorrectes)
- Date (si non disponible, l'écran affichera les données incorrectes)

RADIO

FR

Avant de brancher la radio, il est conseillé de s'assurer que l'antenne est complètement déployée et placée dans une position qui permet la réception radio optimale.

Recherche automatique et enregistrement de vos stations Favorites.

1. Il faut appuyer plusieurs fois sur le bouton  du dispositif ou sur le bouton SOURCE de la télécommande pour accéder au mode de radio TUNER.
2. Appuyez et maintenez PROG sur la télécommande pour lancer la programmation automatique. Toutes les stations disponibles seront programmées dans l'ordre de puissance du signal.
 - Le dispositif démarre automatiquement sur la première station enregistrée.
- rappeler une station de radio Favorite

- Appuyez sur PRESET ▲/▼ pour sélectionner le numéro désiré dans la liste des Favorites.

Réglage de la radio

- Réglage automatique
 - Appuyez et maintenez enfoncé le bouton ◀▶ du dispositif, le dispositif va démarrer automatiquement la recherche d'une station de radio.
 - Le dispositif n'arrête pas la recherche si la force du signal des stations n'est pas suffisante.
- Réglage manuel
 - Il faut appuyer plusieurs fois sur le bouton ◀▶, jusqu'à ce qu'une fréquence appropriée soit obtenue.
 - En cas de signal faible, il est recommandé d'ajuster la position de l'antenne ou changer l'emplacement du dispositif.

Enregistrer manuellement les stations Favorites

La liste des stations de radio Favorites peut contenir 20 positions.

1. Il faut définir la fréquence de la station sélectionnée, puis appuyer sur PROG.
2. Appuyez sur ▲/▼ ou les touches numériques (0-9) pour sélectionner le numéro désiré dans la liste de Favorites.
3. Appuyez sur PROG pour enregistrer la station.
4. Pour chaque station suivante, répétez les étapes ci-dessus (1-3).

RDS

Pour modifier les données affichées en mode FM, appuyez sur la touche OSD. L'écran affichera dans l'ordre suivant : nom de la station, type de programme, information de la radio, fréquence, CLOCK info.

Remarque :

- Les informations RDS ne seront affichées que si elles sont disponibles.
- Dans le cas de la programmation automatique, les stations RDS seront programmés en priorité.

LECTURE D'UN Disc

1. Pour accéder au mode DISC, appuyez plusieurs fois sur le bouton du dispositif  ou sur le bouton SOURCE de la télécommande.
2. Ensuite, appuyez sur la touche ▲ pour ouvrir le tiroir Disc.
3. Ensuite, insérez le disque dans le tiroir, étiquette vers le haut.
4. Appuyez de nouveau sur la touche ▲ pour fermer le tiroir Disc. Le disque est lu automatiquement.

Remarque: Si le dispositif ne démarre pas automatiquement, sélectionnez la piste désirée et appuyez sur.

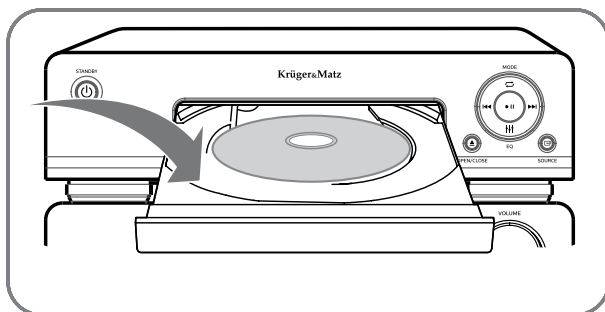

LECTURE A PARTIR D'UN PERIPHERIQUE USB

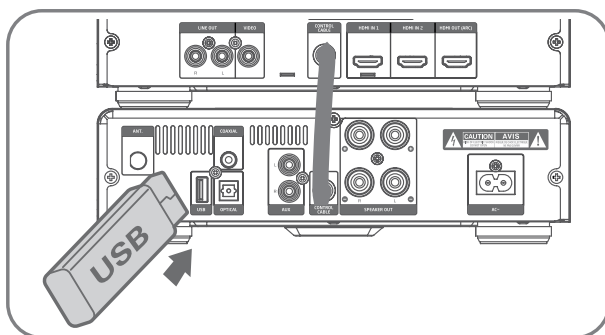

Après la connexion d'un périphérique USB (mémoire flash, lecteur de carte mémoire), l'unité va lire les pistes stockées sur le support de stockage externe. Pour ce faire:

1. Connectez le périphérique USB au port USB de la chaîne KM1908, soit directement, soit par l'intermédiaire d'un câble (non fourni).
2. Appuyez sur la touche USB de la télécommande, ou sélectionnez le mode USB en utilisant le bouton sur le lecteur .
3. La lecture commence automatiquement. Si la lecture ne commence pas automatiquement, sélectionnez la piste désirée et appuyez sur le bouton **▶▶**.

Protection des données sur des périphériques de stockage USB

- Le périphérique de stockage USB doit être connecté du bon côté. Le raccordement de l'appareil dans le mauvais sens peut entraîner des dommages à l'appareil et au périphérique USB.
- Ne débranchez pas le périphérique USB pendant la lecture des données.
- Des interférences électriques et des décharges électrostatiques peuvent provoquer un dysfonctionnement et des dommages au périphérique USB et par conséquent la perte de données. Il est recommandé de sauvegarder toutes les données stockées sur des supports USB pour se protéger contre leur perte ou endommagement.

Remarque: Le dispositif peut ne pas prendre en charge correctement tous les supports périphériques USB des autres fabricants.

Lecture

- Pour arrêter la lecture, appuyez sur le bouton ■ de la télécommande.
- Pour suspendre ou reprendre la lecture, appuyez sur le bouton ►|| sur le dispositif ou ► / || sur la télécommande.
- Pour passer à la piste suivante précédente, appuyez sur le bouton ◀◀ / ▶▶ du dispositif ou le bouton ◀◀ / ▶▶ de la télécommande.
- Pour avancer rapidement avant / arrière, appuyez et maintenez le bouton ◀◀ / ▶▶, de la télécommande. Appuyez sur le bouton ► pour reprendre la lecture.
- Pour afficher des informations supplémentaires, appuyez sur le bouton OSD de la télécommande.

La lecture au ralenti avant / arrière

1. Pendant la lecture vidéo, appuyez sur SLOW pour faire défiler lentement.
 - Le son est désactivé.
2. Pour reprendre la lecture à vitesse normale, appuyez sur le bouton ► ou ►||.

Lecture aléatoire

Pendant la lecture, appuyez sur SHUFFLE. Le dispositif va commencer la lecture aléatoire des pistes.

Lecture répétée

Pendant la lecture, appuyez plusieurs fois sur REPEAT pour sélectionner la méthode de lecture souhaitée. L'écran va afficher le nom du mode sélectionné:

- RPT ONE - répéter la piste en cours
- RPT ALL - répéter toutes les pistes
- RPT OFF - répétition désactivée

Répétition A-B (DVD / VCD / CD / MP3 / WMA)

1. Pendant la lecture de musique / vidéo, appuyez sur A-B pour déterminer un point de départ.
2. Ensuite, appuyez sur A-B pour déterminer le point final.
 - La section désignée sera jouée en boucle.
 - Pour terminer la lecture en boucle, appuyez de nouveau sur A-B.

Remarque: Le point de début et de fin doivent être déterminé dans la même piste.

Sélection de la langue audio

Pendant la lecture du disque, appuyez sur AUDIO pour sélectionner la langue audio pour la vidéo de DVD.

- Si le canal audio sélectionné n'est pas disponible, le canal par défaut sera appliqué.
- Pour certains DVD, le réglage de la langue peut être modifié uniquement à partir du menu du disque. Pour accéder à ce menu, appuyez sur le bouton MENU.

Menu d'affichage

En mode DVD, appuyez sur TITLE pour revenir au menu du titre pendant la lecture PBC.

Sélection de la langue des sous-titres

- Pendant la lecture, appuyez sur SUBTITLE pour sélectionner la langue des sous-titres pour les DVD.
- Pour certains DVD, le réglage de la langue peut être modifié uniquement à partir du menu du disque. Pour accéder à ce menu, appuyez sur le bouton MENU.

Sélection de l'angle de caméra

Pendant la lecture, appuyez plusieurs fois sur ANGLE pour sélectionner l'angle de caméra.

- Cette option est disponible uniquement pour les fichiers enregistrés à partir de plusieurs angles.

Zoom avant / zoom arrière de l'image

Pendant la lecture d'une vidéo / des photos, appuyez sur ZOOM pour agrandir / rétrécir l'image.

- Si vous zoomez l'image, appuyez sur le bouton ▲ / ▼ / ◀ / ▶ pour naviguer dans l'image.

Menu du disque

Pendant la lecture d'un disque DVD / CD (vidéo), le menu du disque va apparaître sur l'écran.

- Pour activer / désactiver le menu:
- appuyez sur le bouton MENU.
- Pour les CD (vidéo) avec l'option PBC (commande de lecture, version 2.0 uniquement):
 - La fonction PBC vous permet de lire des CD (vidéo) en selon les réglages disponibles dans le menu. Pendant la lecture, appuyez sur le bouton MENU pour activer / désactiver le contrôle de la lecture.
 - Le menu est affiché si l'option de contrôle de la lecture est activée.
 - Après avoir désactivé la fonction PBC, la lecture normale est reprise.

Recherche selon temps ou chapitre/numéro de l'œuvre

1. Pendant la lecture DVD/VCD, appuyer sur la touche GOTO pour afficher le menu:
 - pour un numéro d'œuvre/titre/chapitre, taper un numéro approprié.
 - pour point choisi de disque/œuvre/chapitre, taper une heure/minute/seconde.
2. Introduire le numéro de titre/chapitre/œuvre et le temps de point choisi de début de lecture pour disque/œuvre à l'aide des touches numériques (0-9).
3. Appuyer sur la touche ENTER pour confirmer le choix. La lecture commencera selon les paramètres introduits.

Programmation de lecture

Pour programmer une liste de 20 morceaux dans l'ordre que vous choisissez, vous devez :

1. Insérer le Disc dans le tiroir Disc du lecteur et appuyer sur la touche **STOP** ■.
2. Appuyer sur la touche **PROG**.
3. En utilisant les touches numériques (0-9) ou le bouton ◀▶ de la télécommande, sélectionnez la piste désirée.
4. Appuyer sur la touche **PROG**.
5. Pour ajouter d'autres morceaux à la liste, répéter l'étape 3.
6. Pour commencer la lecture, appuyer sur la touche ▶.
7. Pour supprimer la programmation, appuyez sur le bouton ■ deux fois, ou éjecter le plateau du disque. L'écran va afficher « CLR PRG ».

LECTURE A PARTIR DU DISPOSITIF BLUETOOTH

Appariage de périphériques utilisant Bluetooth

Pour connecter l'appareil à un périphérique Bluetooth externe, vous devez d'abord les appairer. L'appariage est effectué une seule fois avant la première connexion des dispositifs.

Pour commencer la lecture des pistes en mode Bluetooth, vous devez:

1. Pour accéder au mode Bluetooth, appuyez plusieurs fois sur le bouton  du dispositif ou sur le bouton SOURCE de la télécommande. Si le dispositif n'est pas couplé avec un autre dispositif, l'écran va afficher « NO BT »,
2. Le dispositif va passer en mode de couplage.
3. Appuyez sur le bouton « PAIR » de la télécommande ou appuyez et maintenez le bouton ▶◀ du dispositif, pour que le dispositif soit visible à des dispositifs externes. L'écran affichera « PAIR ».
4. Rechercher les appareils Bluetooth sur votre appareil.
5. Sélectionner "KM1908" de la liste des dispositifs à appairer.
6. Entrer le mot de passe par défaut: 0000 si nécessaire.
7. Commencer la lecture à partir du périphérique externe. Le contrôle de la lecture peut également être fait à l'aide de la télécommande du dispositif KM 1598.

Noter:

- La lecture des pistes sera stoppée si le dispositif se trouve hors de portée.
- Pour reconnecter l'appareil, placez-le à portée de Bluetooth.
- La couverture Bluetooth est de 8 m.
- Le système peut ne pas assurer correctement les connexions avec tous les périphériques externes Bluetooth.
- La couverture Bluetooth peut être réduite si entre les appareils se trouvent des obstacles.
- D'autres appareils électroniques à proximité peuvent provoquer des interférences avec les communications.
- Si ce dispositif est déjà couplé avec un autre dispositif externe, appuyez sur

le bouton « PAIR » de la télécommande ou appuyez et maintenez le bouton du dispositif ►► pour redémarrer le processus de couplage; la connexion précédente sera terminée.

- Si dans les deux minutes aucun autre dispositif n'est pas connecté, le lecteur va rétablir la connexion avec le dispositif précédent.
- Après la connexion à un dispositif externe, l'écran affichera « BT » .
- Vous pouvez connecter le lecteur à un dispositif externe compatible avec le profil A2DP.
- Si le dispositif externe connecté est compatible avec le profil AVRCP, vous pouvez contrôler les options de lecture en utilisant la télécommande de lecteur.

MINUTERIE

Le dispositif peut basculer automatiquement en mode veille après une période de temps déterminée.

Avec l'appareil allumé, appuyez sur la touche **TIMER/SLEEP** pour sélectionner un certain laps de temps (en minutes):

120> 90> 60> 30> 15> 00.

- Pour afficher le temps restant, appuyez sur **TIMER/SLEEP**.
- Pour désactiver la minuterie, appuyez plusieurs fois sur le bouton **TIMER/SLEEP** jusqu'à ce que l'écran affiche [SLEEP 00].

REGLAGE DE L'ALARME

Ce dispositif peut être utilisé comme un réveil. Comme signal d'alarme, vous pouvez sélectionner la radio FM, DAB ou la lecture de fichiers d'un Disc ou d'un périphérique USB.

Remarque: Assurez-vous que l'heure est correctement réglée.

1. En mode veille, appuyez et maintenez la touche **TIMER/SLEEP** jusqu'à ce qu'apparaisse l'inscription [TIMER SET]. Les chiffres de l'heure clignoteront sur l'écran.
2. Pour changer l'heure, appuyez sur le bouton ▲ / ▼ et puis confirmez en appuyant sur **TIMER/SLEEP** sur la télécommande. Les chiffres des minutes vont clignoter sur l'afficheur.
3. Appuyez sur boutons ▲ / ▼ de la télécommande pour régler les minutes, puis confirmez en appuyant sur **TIMER/SLEEP** sur la télécommande.
4. Appuyez sur le bouton ▲ / ▼ de la télécommande pour sélectionner le réveil aux sons de:
 - TUNER (station de radio FM sélectionnée)
 - DAB (station de radio DAB sélectionnée)
 - DISC (disque)
 - USB (clé USB)

Confirmer avec **TIMER/SLEEP** sur la télécommande; l'afficheur affichera le niveau du volume.

5. Utilisez les boutons ▲ / ▼ pour régler le niveau de volume, puis confirmez en

appuyant sur **TIMER/SLEEP** de la télécommande. L'écran affichera « TMR ON / TMR OFF ».

- Utilisez les boutons ▲ / ▼ et sélectionnez «TMR ON» pour activer l'interrupteur, ou « TMR OFF » pour désactiver l'interrupteur et puis confirmez **TIMER/SLEEP** de la télécommande.

Pour afficher les paramètres / activer l'alarme, appuyez sur **TIMER/SLEEP**.

Remarque :

- Si aucun bouton n'est pressé dans les 15 secondes, les paramètres seront supprimés.
- Pour désactiver l'alarme, appuyez sur le bouton  de la télécommande ou le bouton sur le dispositif. L'alarme sera désactivée, mais le réglage restera actif.

PARAMÈTRES

Il est recommandé d'ajuster les paramètres pendant la première utilisation du dispositif. Le menu des paramètres est disponible lorsque le dispositif est connecté à un téléviseur via un câble HDMI.

Appuyez sur le bouton SETUP pour activer / désactiver le menu des paramètres. Appuyez sur le bouton ▲ / ▼ / ◀ / ▶ puis appuyez sur ENTER pour confirmer.

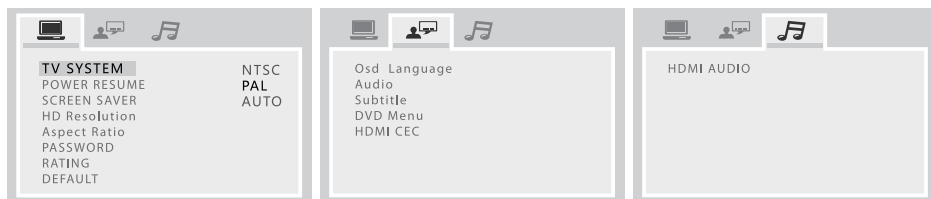

	
Système de télévision	[AUTO] - pour les téléviseurs compatibles avec le PAL et NTSC. [NTSC] - pour un téléviseur NTSC. [PAL] - pour un téléviseur PAL
Rétablissement de l'alimentation	ON: démarre le dispositif en mode DISC OFF: désactive cette fonction
Désactiver l'écran	ON: la désactivation de l'écran si pendant au moins 4 minutes il n'y a pas de son de lecture aucun bouton n'est appuyé. OFF: désactive cette fonction
Résolution HD	Options disponibles: AUTO, 480i/576i, 480p/576p, 720p, 1080i, 1080p. Remarque: Si a cause de la résolution non compatible l'écran du téléviseur n'affiche rien, reconnectez le dispositif et ajuster le réglage de résolution a 480p / 576p.

Proportion	<p>Pour éviter la distorsion d'image, il est conseillé de régler les paramètres de la proportion d'image.</p> <p>Les téléviseurs qui affichent en haute résolution fonctionnent dans la proportion 16:9 (format cinéma).</p> <ul style="list-style-type: none"> Certains disques ne vous permettent pas de modifier les paramètres de proportion; par conséquent, vous devez modifier les paramètres de proportion du téléviseur. <p>[4: 3PS]: le mode pour téléviseurs avec la proportion de 4:3 Pendant la lecture des programmes avec la proportion de 16:9, l'image conserve la hauteur, mais les bords droit et gauche sont coupés.</p> <p>[4:3LB]: le mode pour téléviseurs avec la proportion de 4:3 Pendant la lecture des programmes avec la proportion de 16:9, l'image conserve la largeur et la zone au-dessus et au-dessous de l'image reste vide.</p> <p>[16: 9]: le mode pour les téléviseurs avec la proportion de 16:9</p> <ul style="list-style-type: none"> Certains disques ne permettent pas le réglage Pan & scan; ils sont réglés par défaut au mode letter box. Selon le disque, les réglages peuvent être sélectionnés automatiquement. Dans le cas de paramètres incorrects, la lecture sera faussée.
Mot de passe	Vous pouvez définir un mot de passe dans le cadre de la protection parentale.
Limitations	<p>Certains programmes peuvent avoir des limites d'âge des utilisateurs.</p> <p>Le contrôle parental vous permet d'empêcher la lecture de certains fichiers.</p> <ul style="list-style-type: none"> Plus le niveau de protection est faible, plus stricte est la limite. Si la limite du disque est plus forte que celle faite par l'utilisateur, vous devez entrer un mot de passe. Entrez le mot de passe et appuyez sur ENTER pour lancer la lecture.
Par défaut	Restauration des paramètres par défaut (sauf le mot de passe et le contrôle parental).



Langue OSD	Sélection de la langue de menu
Audio Sous-titres Menu DVD	<p>Vous pouvez sélectionner la langue d'audio, de sous-titres et de menu.</p> <ul style="list-style-type: none"> Si vous sélectionnez une langue qui n'est pas disponible, le dispositif sélectionnera automatiquement l'une des langues disponibles. Pour remplacer les paramètres audio dans le menu des réglages, appuyez sur le bouton AUDIO de la télécommande pendant la lecture de DVD. Pour remplacer les paramètres de sous-titres dans le menu des réglages, appuyez sur le bouton SUBTITLE de la télécommande pendant la lecture de DVD.

HDMI CEC	Avec une seule télécommande vous pouvez faire contrôler les dispositifs HDMI CEC connectés à ce dispositif. ON: Activer la fonction HDMI-CEC. OFF: désactiver la fonction HDMI-CEC
	
HDMI AUDIO	AUTO: Détectez et sélectionnez le format audio automatiquement. PCM: format audio multi-canal sera lu comme un format a deux canaux.

RESOUDRE LES PROBLEMES

Si vous avez un problème avec votre appareil, consultez la liste suivante des solutions possibles avant d'appeler le service client.

Si le problème n'est pas résolu avec ces instructions ou si l'appareil a été endommagé physiquement, appelez une personne qualifiée, par exemple le vendeur pour contacter le service client.

Pas d'alimentation

- Il faut vous assurer : que le cordon AC de l'appareil est correctement connecté.
- que la prise de courant est alimentée.

Mauvaise réception de la radio.

- Placez l'appareil à distance de la télévision ou du lecteur vidéo.
- Allongez au maximum la longueur de l'antenne FM.
 - » Insérez les piles comme indiqué par la polarité (+/-).
 - » Remplacez les piles par des neuves si nécessaire.
 - » Pointez la télécommande directement sur le capteur à l'avant de l'appareil.

Télécommande ne fonctionne pas

- Réduisez la distance entre la télécommande et l'appareil.

Réglage de l'horloge / réveil perdu

- Il y a eu une panne de courant ou le câble d'alimentation a été débranché.
- Réglez de nouveau l'horloge / le réveil.

Périphérique USB non pris en charge

- - Le périphérique USB n'est pas compatible avec ce système. Utilisez-en un autre.

Pas de son ou son de mauvaise qualité

- Réglez le volume.
- Débranchez les écouteurs
- Assurez-vous que vos enceintes sont connectées correctement.

Le réveil ne fonctionne pas

- Il convient de régler l'horloge correctement.
- Régler de nouveau le réveil.

PROTECTION DES DISQUES

- Pour ne pas salir le disque, ne touchez pas sa surface. Tenez le disque par son bord.
- Si le disque est sale, cela aura une incidence sur la qualité du son. Pour le nettoyage, utilisez un chiffon propre et sec pour essuyer le disque du centre vers l'extérieur. Ne pas essuyer le disque avec des mouvements circulaires.



- Ne pas coller d'étiquettes sur le disque.
- Lorsque vous avez terminé d'utiliser le disque, vous devez le remettre dans son coffret. Pour éviter toute déformation ou endommagement, les disques ne doivent pas être stockés l'un sur l'autre.
- Ne pas lire de la musique à partir de disques endommagés – cela peut endommager le lecteur.
- Les disques doivent être nettoyés avec un chiffon propre et sec. Ne pas utiliser de produits chimiques tels qu'essence, dissolvant ou agents antistatiques, car ils peuvent endommager la surface du disque.

CARACTÉRISTIQUES

Lecteur de DVD

Bluetooth 3.0

Radio FM

DAB+ Radio numérique

Max. puissance de sortie: 2x 80 W

Bande de fréquence: 45 Hz – 20 kHz

Impédance: 3 Ω

THD: 1% (1 kHz, 1 W)

Entrée/Sortie:

Sortie HDMI ARC

2x Entrée HDMI

Port USB

Entrée coaxial

Entrée optical

Entrée AUX (2x RCA)

Sortie Audio (2x RCA)

Sortie video (1x RCA)

Telecommande

Consommation électrique: 55 W

Consommation en veille: < 0,5 W

Alimentation: 220-240 V; 50/60 Hz

POUR EN SAVOIR PLUS

Pour plus d'informations sur ce produit, visitez le site www.krugermatz.com.

Visitez www.krugermatz.com pour en savoir plus de produits et d'accessoires.

Si vous avez des questions ou des préoccupations, nous vous encourageons à lire les questions fréquemment posées dans la section Support.

Les spécifications sont sujettes à modification sans préavis.

„L'entreprise Lechpol Electronics déclare que le dispositif KM1908 est conforme aux exigences essentielles et autres dispositions pertinentes de la directive 2014/53/UE. La déclaration est téléchargeable sur www.lechpol.eu,



Français

Élimination correcte de ce produit

(Déchets d'équipements électriques et électroniques)



Le marquage sur le produit ou dans la documentation liée, indique qu'après l'écoulement de la période d'utilisation, il ne doit pas être jeté avec les autres déchets ménagers. Pour éviter toute atteinte à l'environnement ou à la santé humaine liée à l'élimination non contrôlée des déchets, nous vous prions de séparer le produit des autres types de déchets et de le recycler de façon responsable pour promouvoir la réutilisation durable des ressources matérielles comme une pratique durable. Pour plus d'informations sur où et comment recycler de manière sûre ce produit pour l'environnement, les utilisateurs particuliers doivent contacter le détaillant où ils ont effectué l'achat de ce produit, ou les autorités locales. Les utilisateurs en entreprise doivent contacter avec leur fournisseur et vérifier les termes du contrat d'achat. Le produit ne doit pas être mélangé avec d'autres déchets commerciaux.

Fabriqué en République populaire de Chine pour LECHPOL ELECTRONICS, rue Garwolińska 1, 08-400 Miętne

Voor gebruik

Bedankt voor de aankoop van het product Kruger&Matz. Alvorens met het gebruik te beginnen, lees de gebruiksaanwijzing. Bewaar de gebruiksaanwijzing voor latere raadpleging.

Voor je veiligheid



Alvorens het toestel op het stroomnetwerk aan te sluiten, controleer of de spanning van dit systeem met de netwerkspanning overeenkomt.



Bij het uittrekken van de spanningskabel grijp altijd aan de stekker, nooit aan de kabel.



Bescherm de spanningskabel tegen trappen en buigen, met name dichtbij de stekker en uitgang van het toestel.



Plaats het toestel en accessoires nooit in de buurt van open vuur en andere warmtebronnen, waaronder ook direct zonlicht.



Om elektrocutie te voorkomen, open de behuizing niet. Laat alle servicehandelingen door een gekwalificeerd personeel uitvoeren.



Bescherm het product en accessoires tegen regen en water. Plaats nooit voorwerpen met water, bv. bloemenvaas in de buurt van het toestel.



Bedek de ventilatieopeningen van het toestel niet met kranten, tafelkleed, gordijn enz. Oververhitting kan het toestel beschadigen en de levensduur ervan verkorten.



Laat niemand, in het bijzonder kinderen, voorwerpen in de gleuven, sockets en andere openingen in de behuizing plaatsen - het kan tot elektrocutie leiden.



Sla het toestel nooit met scherpe voorwerpen.

Laser product

Dit product is voorzien van een lage kracht lasertoestel. Voor je eigen veiligheid neem geen beschermingen weg en demonteer het toestel niet. Allerlei herstellingen moeten door een gekwalificeerd personeel uitgevoerd worden.

**CLASS 1
LASER PRODUCT**

Let op:

Dit product is voorzien van een lage kracht lasertoestel. Voor je eigen veiligheid neem de beschermingen tegen laserstraler niet weg. Kijk niet in de laser tijdens de werking van het toestel.

Waarschuwing:

Om het gevaar van brand of elektrocutie te voorkomen, stel het toestel niet aan druppels en spatten van vloeistoffen bloot.

Let op:

Om het risico van elektrocutie te reduceren, neem de behuizing (noch de achterste plaat) niet weg, het toestel kan niet door de gebruiker hersteld worden en alle servicehandelingen moeten door een gekwalificeerd personeel uitgevoerd worden.



CAUTION

RISK OF ELECTRIC SHOCK
DO NOT OPEN



Dit symbool staat voor gevaarlijke spanning die een risico van elektrocutie binnen het toestel met zich meebrengt.



Dit symbool wijst op belangrijke aanwijzingen betreffende de bediening en onderhoud van dit toestel in de geleverde publicaties aan.

1. Het apparaat kan schoongemaakt worden met een zacht, vochtig doekje.
2. Er dienen alleen originele accessoires gebruik te worden.
3. Bij onweer of langere tijd buiten gebruik dient het apparaat uitgeschakeld te worden uit de stroomvoorziening.
4. Er dienen geen verschillende batterijen tegelijk gebruikt te worden.
5. Let op een correcte polarisatie tijdens het installeren van batterijen.
6. Het apparaat mag gebruikt worden door personen van minimaal 8 jaar oud, personen met een verlaagd fysiek en/of verstandelijk vermogen als ook personen zonder kennis van het apparaat en ervaring alleen onder toezicht en/of na een scholing m.b.t. veiligheid in gebruik, zodat het met het apparaat verbonden gevaar begrijpelijk wordt. Kinderen moet erop gewezen worden dat het apparaat niet als speelgoed gebruikt dient te worden. Kinderen dienen geen conservatie- en schoonmaakactiviteiten te verrichten zonder toezicht.
7. Vervangen van een vaste voedingskabel kan uitsluitend uitgevoerd worden in een erkend servicepunt.
8. Niet verplaatsen tijdens werk.
9. Verstikkingsrisico! De plastic zak is geen speelgoed. Buiten bereik van kinderen bewaren.

Gehoorscherming

Luister met gematigd volumenniveau.

- Het geluid kan misleidend zijn. Het "comfortniveau" van je gehoor past zich aan hogere geluiden aan. Iets wat na langdurig luisteren "normaal" klinkt, kan in de werkelijkheid luid en schadelijk voor het gehoor zijn. Om zich ertegen te beschermen, stel het volumenniveau van tevoren in en verander het niet.

Om het veilige volumenniveau in te stellen:

- Stel een laag volumenniveau in.
- Langzaam verhoogt het volume zodat het geluid duidelijk en comfortabel hoorbaar is, zonder vervormingen.

Luister door een redelijk lange tijd:

- Verlengd contact met het geluid, zelfs bij meestal "veilig" volumenniveau kan eveneens een gehoorbeschadiging veroorzaken.
- Gebruik je toestel verantwoordelijk en maak juiste pauzes.

HOOFDEENHEID

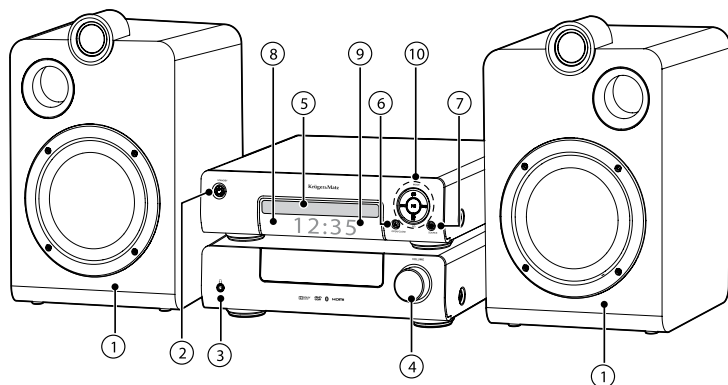

1. Luidsprekers
2. Aan/uit-knop (Aanzetten/ga in Standby-modus)
3. Hoofdtelefoonaansluiting
4. VOLUME-knop
5. CD-lade
6. CD-lade openen/sluiten
7. SOURCE (Keuzeknop modus)
8. Display
9. Infraroodsensor
10. Vorige/Volgende
 - In de modus DISC/USB/Bluetooth: ga naar het vorige/volgende nummer
 - In de modus DISC/USB ingedrukt houden om te zoeken op de cd/het werk
 - In de modus FM: ga naar het vorige/

volgende radiostation.

Afspelen/Pauze

- Start/pauze/verder afspelen
- Ingedrukt houden in de modus Bluetooth om de koppelstand te activeren en de verbinding met het huidige apparaat te verbreken
- Bevestig keuze

EQ-knop

- Instellingen Equalizer:
FLAT - POP - CLASSIC - ROCK - JAZZ

Afspeelmodus-knop

- Kies de modus van afspelen (herhalen/shuffle)

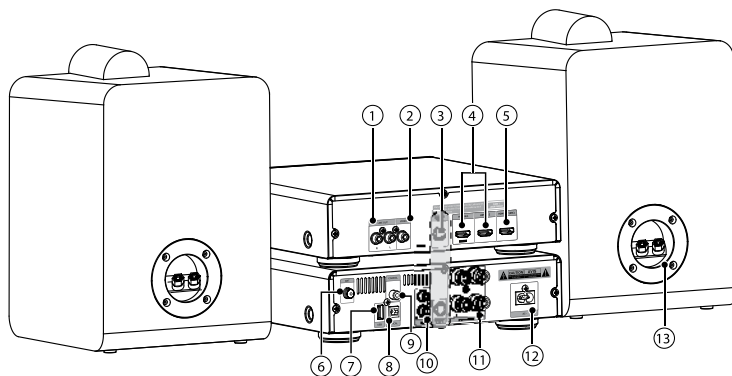

1. Lineaire uitgang (R/L)
2. Video-uitgang
3. Aansluitingen besturingskabels
4. Ingang HDMI 1/2
5. Uitgang HDMI ARC
6. Aansluiting antenne FM/DAB
7. USB-poort
8. Optische ingang
9. Coaxiale ingang
10. AUX-ingang (R/L)
11. Luidsprekeraansluitingen (R/L)
12. Aansluiting netsnoer
13. Verbinding luidsprekers

AFSTANDSBEDIENING

1. Standby (Aanzetten/ga in Standby-modus)
2. SOURCE (Keuzeknop modus)
3. PAIR (koppelstand / Start/pauze/verder afspelen / Activeer de Bluetooth-koppelstand en verbreek de huidige verbinding)
4. REPEAT (herhaal)
Keuze afspeelmodus
- SHUFFLE
Willekeurig afspelen
- A-B
Herhaal een gekozen fragment van een nummer of hoofdstuk
5. TITLE (Ga naar het titelmenu)
6. SUBTITLE (Kies de taal van de ondertiteling tijdens het afspelen)
7. TIMER/SLEEP (Instellingen timer / Ingedrukt houden in standby-modus om het alarm in te stellen)
8. CLOCK (Ingedrukt houden in standby-modus om de tijd in te stellen / De huidige tijd licht op)
9. MENU (Ga terug naar het vorige menu / Ga terug naar het hoofdmenu / Schakel het controlemenu voor het afspelen van video CD in/uit)
10. PRESET / (Ga naar boven/beneden; kies het vorige/volgende radiostation; draai het beeld)
11. STOP (Stop het afspelen / Ingedrukt houden in FM-modus om de lijst van opgeslagen radiostations te wissen)
12. / (Ga naar de vorige/volgende

- titel, map, album)
13. Numeriek toetsenbord (0-9) (Keuze titel/ hoofdstuk/album / Keuze opgeslagen radiostations)
14. GOTO (Keuze beginpunt van afspelen)
15. (Open/sluit de cd-lade)
16. SLOW (Ingedrukt houden tijdens het afspelen om vertraagd terug of voort te spoelen)
17. OSD (Toont informatie over de actueel afgespeelde disc)
18. AUDIO (Voor video-CD's: keuze stereo-mono links of mono-rechts kanaal / Voor DVD's: selecteer gesproken taal)
19. ZOOM (In- of uitzoemen afbeelding)
20. ANGLE (Selecteer de hoek voor het afspelen van de video)

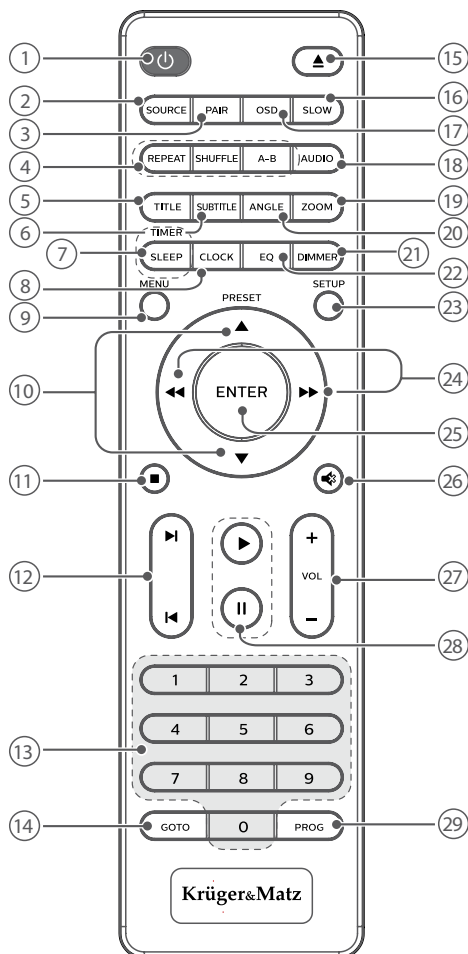

21. DIMMER (Regel de helderheid van het beeldscherm)
22. EQ (Selecteer instellingen equalizer)
23. SETUP (Ga naar/verlaat menu instellingen)
24. / (Vooruit/achteruit zoeken op het album/disc / Ga naar rechts/links / Afstemmen van de radio / Draai het beeld)
25. ENTER (Bevestig keuze)
26. MUTE (Demp/herstel geluid)
27. VOL+/VOL- (Regel het volumeniveau)
28. (Start/pauze/verder afspelen)
29. PROG (Programmering playlist / Opgeslagen radiozenders / Ingedrukt houden om automatisch radiozenders te zoeken)

Installatie van de batterij

1. Alvorens met het gebruik van de afstandsbediening te beginnen, open de socket van de batterij.
2. Plaats 2 AAA batterijen volgens de aangegeven polarisatie (+/-).
3. Sluit de klep van de batterijnest

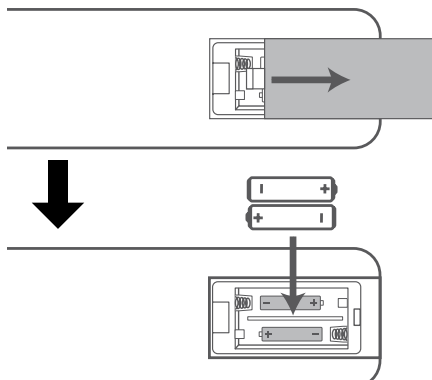

Let op:

1. Verwijder de batterijen indien de afstandsbediening voor een langere periode niet gebruikt wordt.
2. Lees de gebruiksaanwijzingen goed door om storingen te voorkomen.
3. De afstandsbediening die gevallen of mechanisch beschadigd is, kan niet juist werken.
4. Bescherm de afstandsbediening tegen vocht, water en andere vloeistoffen.
5. Stel de afstandsbediening niet aan de werking van direct zonlicht of warmte bronnen bloot.
6. Om de afstandsbediening te reinigen, gebruik alleen een zacht, nat doekje (zonder detergents of reinigingsmiddelen).

Bereik van de afstandsbediening

Richt de afstandsbediening op de hoofdeenheid. De afstandsbediening dient niet verder dan 6 meter van het toestel geplaatst zijn (zie de afbeelding). Het bereik van de afstandsbediening kan afhankelijk zijn van de helderheid van de ruimte.

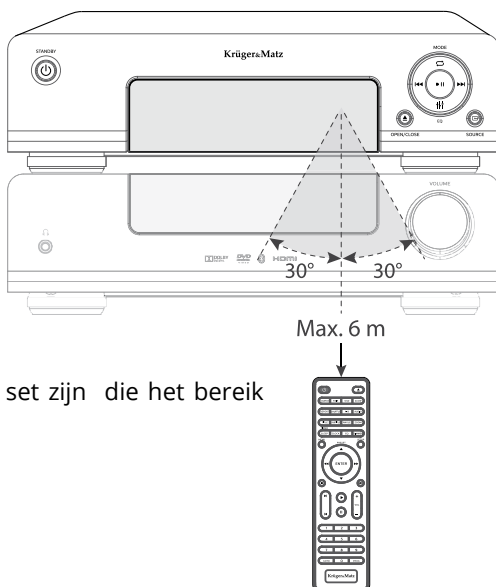

Let op:

Zorg ervoor dat er geen objecten tussen de afstandsbediening en Hi-Fi set zijn die het bereik ervan kunnen verminderen.

AANSLUITEN

Let op: Alle aansluitingen dienen voordat de aansluiting op het stroomnetwerk te gebeuren.

Aansluiten besturingskabels

Verbind de versterker met de hoofdunit met behulp van de besturingskabel.

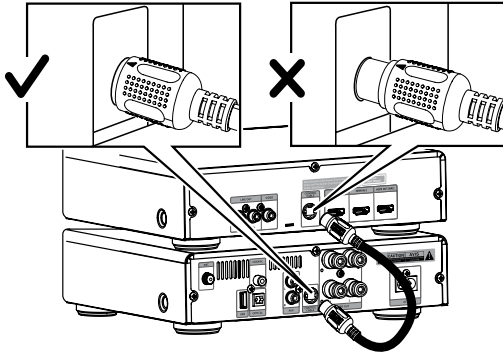

AANSLUITING LUIDSPREKERS

Opgelet:

- Met het oog op de optimalisering van de klankkwaliteit is het aangeraden de aangesloten luidsprekers te gebruiken.
- Sluit luidsprekers aan het apparaat aan met een hogere of gelijke weerstand als deze die zijn bijgeleverd. Om de luidsprekers aan te sluiten:

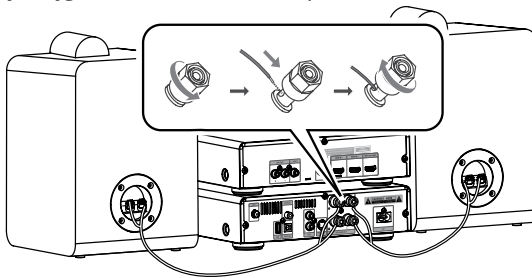

1. Draai de terminal tegenwijzerzin om hem los te maken (het is niet nodig de terminal volledig los te draaien).
2. Sluit deze aan op de juiste kabel.
 - Sluit de kabels met het gouden uiteinde aan aan de terminal met het symbool "+". (rode connector)
 - Sluit de kabels met het zilveren uiteinde aan aan de terminal met het symbool "-". (zwarte connector)
3. Draai de terminal in wijzerzin vast.
4. Sluit de luidsprekers aan op de overeenkomstige terminal aan de achterkant van het apparaat.

Aan de vide output aansluiten

- Sluit de gele RCA kabel aan de VIDEO contrastekker van dit apparaat en de video input van de televisie.
- Sluit vervolgens de audiokabels (rood en wit) aan de AUDIO OUT R/L uitput van dit apparaat en aan de juiste input van de televisie.

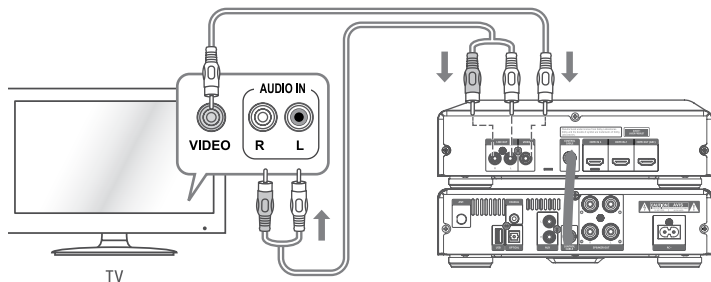

HDMI aansluiting

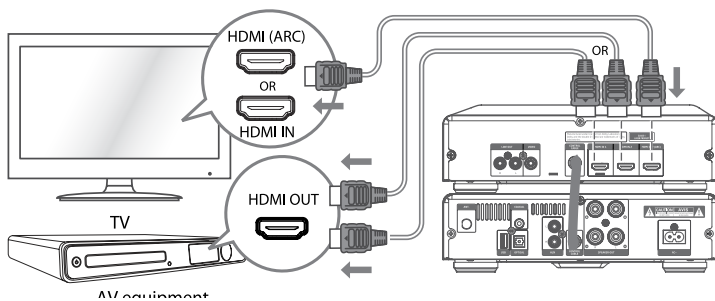
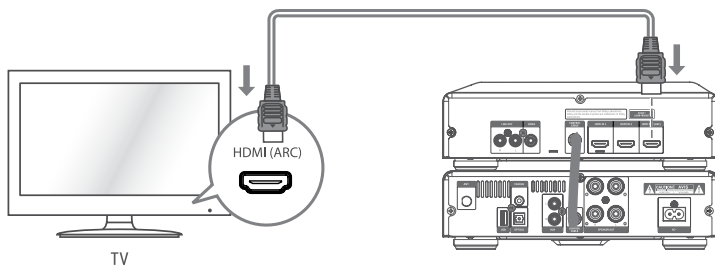

HDMI ARC:

- Na aansluiting van een HDMI ARC-kabel op de HDMI ARC-uitgang van deze installatie en op de HDMI ARC-uitgang van bijvoorbeeld een televisie, kan de gebruiker het geluid van de televisie op deze installatie afspelen (op voorwaarde dat de televisie deze standaard ook ondersteunt)

Opgelet:

- de televisie moet de functie HDMI CEC en ARC ondersteunen. Beide functies moeten ingeschakeld zijn op de televisie.

Standaard HDMI

In het geval het extern apparaat HDMI ARC niet ondersteunt, kan de gebruiker het aansluiten met een standaard HDMI-kabel.

Optisch input

Optische kabel (niet meegeleverd) aansluiten aan de optische output van de televisie en optische input van dit apparaat.

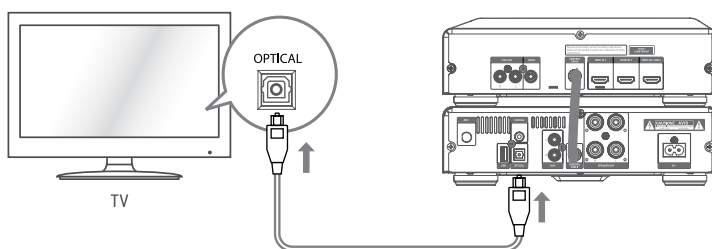

Coaxial input

Coaxial kabel (niet meegeleverd) aansluiten aan de optische output van de televisie en optische input van dit apparaat.

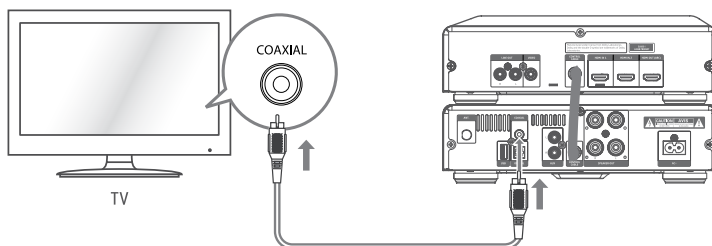

AUX

RCA kabel (niet meegeleverd) aansluiten aan de AUX contrastekker van het apparaat en aan de audio contrastekkers van het externe apparaat.

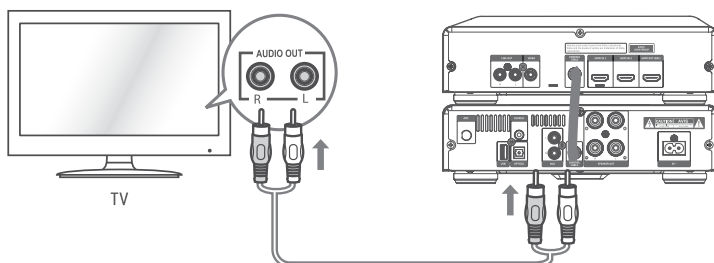

De juiste audio kabel (RCA - 3,5 mm, niet meegeleverd) aansluiten aan de audio contrastekkers van het externe apparaat en van de AUX inputs van dit apparaat.

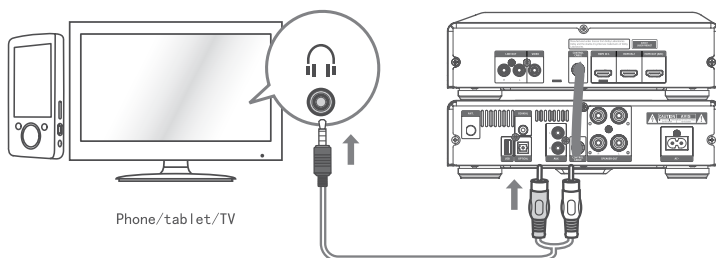

Aansluiting hoofdtelefoon

Sluit de hoofdtelefoon aan op de hoofdtelefoonaansluiting.

Opgelet: bij het aansluiten van de hoofdtelefoon moet er rekening worden gehouden met de veiligheid voor het gehoor. Zet het volumeniveau niet te hoog.

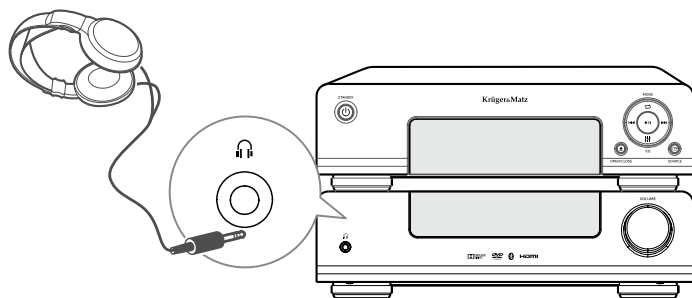

Aansluiting van de FM antenne

FM/DAB antenne dient aan de ANT contrastekker op het achterpaneel vastgeschroefd te worden.

Let op:

- Draai de pin niet te hard omdat op deze manier de antenne kan worden beschadigd.
- Om storingen van het radiosignaal te voorkomen, zorg ervoor dat de antenne niet aan de spanningskabel aanraakt.

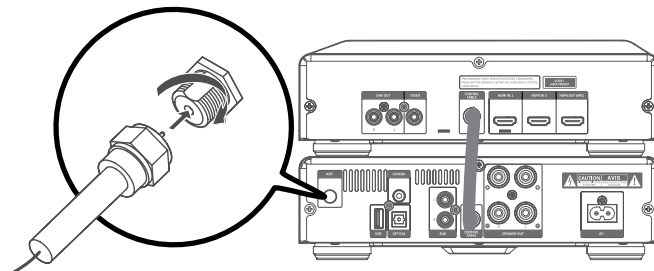

Netsnoeraansluiting

Sluit het toestel via een stopcontact aan op het lichtnet, met een spanning overeenkomstig de op de onderzijde van het apparaat aangegeven spanning.

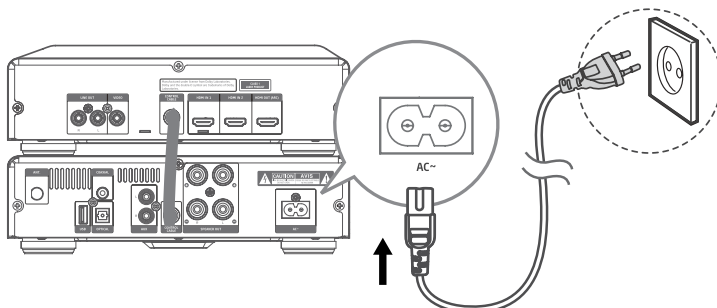

Opgelet:

- Koppel het toestel los van het lichtnet, indien het voor langere tijd niet gebruikt wordt.
- Controleer of alle overige kabels zijn aangesloten vooraleer de AC stroomkabel aan te sluiten.

VOEDING AAN / UIT

Na aansluiting van het toestel op de socket van voeding schakelt het toestel naar de standby modus.

- Om het toestel uit te schakelen, druk op de knop \odot STANDBY.
- Om standby modus te kiezen, druk opnieuw op de knop \odot STANDBY.
- Om het apparaat helemaal uit te schakelen dient het van het wandcontactdoos uitgeschakeld te worden.
- Bij geen bronsignaal in de DISC, USB, Bluetooth, ARC, HDMI 1, HDMI 2, Coaxial, Optical of AUX modus gedurende minimaal 15 minuut, gaat het apparaat automatisch uit.

INSTELLEN VAN DE KLOK

Klok synchronisatie

Let op: de klok wordt gesynchroniseerd met de RDS informatie.

1. Om de klok te synchroniseren in de standby modus druk op MENU op de afstandsbediening.
2. Om de klok synchronisatie modus te veranderen druk op de \blacktriangle / \blacktriangledown knop:
 - RDS - synchronisatie met de RDS info's.
 - OFF - automatische synchronisatie uit, handmatige instelling.
3. Druk vervolgens op ENTER op de afstandsbediening om te bevestigen.

Handmatig instellen van de klok

1. Druk op CLOCK in de standby modus en hou het ingedrukt totdat er "CLOCK SET" zichtbaar is op het scherm.
2. Wanneer er cijfers knipperen op het scherm gebruik \blacktriangle / \blacktriangledown toetsen op de afstandsbediening om het juiste uur in te stellen. Druk vervolgens op CLOCK of ENTER op de afstandsbediening om te bevestigen. Er beginnen vervolgens cijfers van de minuten te knipperen.
3. M.b.v. \blacktriangle / \blacktriangledown toetsen op de afstandsbediening dient de waarde van de minuut ingesteld te worden. Deze wordt bevestigd door op CLOCK of ENTER op de afstandsbediening te drukken.

Let op:

- Kies 12/24 klokformaat op \blacktriangleright het apparaat of op \blacktriangleright de afstandsbediening.
- Wanneer er geen knop wordt ingedrukt binnen 15 seconden.

KIEZEN VAN EEN TV SYSTEEM

Wanneer de video niet op een correcte manier wordt afgespeeld dient de instelling gewijzigd te worden. Deze standaardinstelling is meestal goed voor de meeste televisies.

1. Druk op SETUP, om instellingsmenu aan/uit te doen. Druk op ▲ / ▼, ◀▶ en vervolgens op ENTER op de afstandsbediening om te bevestigen.
2. Kies [ video] -> [TV SYSTEM]
3. Kiezen van instellingen:
 - [PAL] - voor televisies met PAL systeem
 - [AUTO] - voor televisies compatibel met PAL en NTSC systemen.
 - [NTSC] - voor televisies met NTSC systeem



KIEZEN VAN MODUS

Om over te gaan tot de volgende modus: DISC, USB, OPTICAL, FM, DAB, Bluetooth, AUX, COAXIAL, HDMI ARC, HDMI 1, HDMI 2 druk aantal keer op de knop  of op de SOURCE knop op de afstandsbediening. Er komt de naam van de modus op het scherm.

Regelen van volumeniveau

Om het volumeniveau te verhogen/verlagen, druk op de knop van volumeregeling **VOL+/VOL-** op de afstandsbediening of pas het met gebruik van de volumedraaiknop op de afspeler aan.

Dempen van geluid

Druk op de toets MUTE  van de afstandsbediening om het geluid uit te zetten. Druk nogmaals op de toets MUTE  om het geluid opnieuw aan te zetten of druk op de toets VOL+/-.

Equalizer instellingen

Om de Equalizer modus te wijzigen, druk enkele keren op de **EQ** knop en kies een van de vijf modussen:

FLAT > POP > CLASSIC > ROCK > JAZZ

Regelen van De helderheid van display

Om de helderheid van de display aan te passen, druk op de knop **DIMMER** (schemeren) op de afstandsbediening.

Afspelen van externe apparaten



1. Controleer of het apparaat is aangesloten aan de televisie of een extern audiosysteem.
2. Druk bij een ingeschakeld toestel herhaaldelijk op de knop  van het toestel zelf of op de knop SOURCE van de afstandsbediening om naar de modus OPTICAL, COAXIAL, HDMI ARC, HDMI 1, HDMI 2 te gaan.
3. De afspeelopties zijn toegankelijk op niveau van het externe apparaat.
4. Regel met behulp van de knop VOL+/- het volumeniveau.

Als het apparaat in de modus OPTICAL, COAXIAL, HDMI ARC, HDMI 1, HDMI 2 geen geluid produceert, controleer dan of de instellingen van de audio-ingangsbron van het apparaat in de modus PCM staan.

DAB Radio





Let op:

- Verzeker u zich dat de antenne op een juiste manier aangesloten werd.
- Lijst met Favorieten DAB radio-omroepen kan tot 20 posities hebben.

1. Om over te gaan naar de DAB radio modus druk aantal keer op de  knop op het apparaat of op de SOURCE knop op de afstandsbediening.
2. Om menu van de DAB radio te zien, druk op de MENU knop op de afstandsbediening. Om de volledige scan functie te kiezen druk op   knop. Bevestig vervolgens met de ENTER knop.



Automatisch zoeken

Deze functie zal het automatisch zoeken van DAB zenders uitvoeren. Na de voltooide zoekopdracht zal de eerste zender automatisch gekozen worden.



1. Om menu van de DAB radiote zien, druk op de MENU knop op de afstandsbediening. Om de volledige scan functie te kiezen druk op   knop. Bevestig vervolgens met de knop ENTER. Er komt "SCAN..." (scannen) op het scherm waardoor het zoeken en tot nu toe gevonden zenders aangeduid worden.
 - Voor een volledige zoekopdracht kan ook druk en houd ingedrukt de knop PROG knop op de afstandsbediening gedrukt worden.
2. Na een voltooide zoekopdracht zal de lijst met beschikbare zenders tevoorschijn komen. Alle gevonden zenders worden automatisch opgeslagen. Druk op de   knop om te navigeren op de lijst.
 - De volledige zoekopdracht zal de lijst van de favoriete DAB radiozenders niet overschrijven. Om zenders van de favorieten lijst te verwijderen, dient het systeem gereset te worden.

Handmatig opslaan van de Favoriete zenders

Het geheugen van de Favoriete DAB zenders bedraagt 20 posities.

1. Om een bepaalde zender op te slaan in Favorieten dient eerst de gekozen frequentie ingesteld te worden.
2. Druk op PROG op de afstandsbediening. Er wordt "## Empty" (leeg) getoond op het scherm en het nummer op de lijst van Favorieten begint dan te knipperen.
3. D.m.v. de  /  knop op de afstandsbediening kies het juiste nummer op de Favorieten lijst.
4. Bevestig met PROG. Er wordt "STORE" getoond op het scherm (opgeslagen).

Inroepen van zenders van de Favorieten lijst.

1. D.m.v. de  /  knop op de afstandsbediening kan de gebruiker een bepaalde zender inroepen nadat het opgeslagen is op de Favorieten lijst.
2. Nummer van de zender van de Favorieten lijst wordt getoond op het scherm.
3. Let op: uit doen van het apparaat veroorzaakt geen reset van de Favorieten lijst. Opslaan van de volgende zender in de al bestaande positie zal het overschrijven van de positie veroorzaken.

DRC (Controle dynamisch bereik van een signaal)

De functie dynamisch bereik van een signaal laat toe het niveauverschil in geluid tussen verschillende radiostations te verminderen.

1. Druk in DAB-modus op de toets MENU van de afstandsbediening en vervolgens op de toets ◀◀, ▶▶ om DRC te kiezen; bevestig met de toets ENTER.
2. Kies met behulp van de toetsen ◀◀, ▶▶ één van de instellingen: DRC HIGH, LOW, OFF. Druk op de toets ENTER om de instellingen te bevestigen.

Reset van het systeem

1. Druk in DAB-modus op de toets MENU van de afstandsbediening en kies vervolgens SYSTEM met behulp van de toetsen ◀◀, ▶▶; druk op de toets ENTER van de afstandsbediening om te bevestigen.
2. Kies RESET met behulp van de toetsen ◀◀, ▶▶. Bevestig vervolgens met behulp van de toets ▶▶/PAIR. Op het scherm verschijnt nu het opschrift RESET N. Kies RESET Y met behulp van de toetsen ◀◀, ▶▶. Druk vervolgens op de toets ENTER van de afstandsbediening om te bevestigen. Op het scherm verschijnt nu het opschrift RESTART en vervolgens WELCOME. Het apparaat begint te zoeken, terwijl op het scherm het opschrift „Scan....” verschijnt.

DAB informatie

Om de gegevens in de DAB modus te laten verschijnen, druk op de OSD knop. Op het scherm gaan (indien beschikbaar) om de beurt verschijnen:

- DLS
Informatie uitgezonden door de radiozender. Meestal zijn dat details van de uitgezonden auditie.
Let op: DAB radio zet de zenders in clusters en zendt ze uit onder dezelfde frequentie.
- Signaalkracht
Er wordt een signaalstreep getoond op het scherm; hoe sterker het signaal is hoe langer de streep wordt.
- Programmatype
- Clusternaam
zendercluster dat uitgezonden wordt onder dezelfde frequentie.
- Kanaalnummer
- Frequentie
- Signaalfout
Toont het aantal fouten. Bij 0 zijn er geen fouten en het signaal is sterk. Bij een hoog nummer wordt verandering in de antennepositie aanbevolen.
- Audio modus
Stereo/Mono
- Uur (als het niet beschikbaar is, worden onjuiste gegevens getoond op het scherm)
- Datum (als het niet beschikbaar is, worden onjuiste gegevens getoond op het scherm)

RADIO

Alvorens radio aan te zetten, verzeker je ervan dat de FM/DAB antenne volledig uitgeschoven is en in een positie geplaatst die de optimale ontvangst van het radiosignaal mogelijk maakt.

Automatisch zoeken en opslaan van Favoriete zenders

1. Om over te gaan naar de TUNER radiomodus druk een aantal keer op de knop  op het apparaat of op de SOURCE knop op de afstandsbediening.
2. Druk op PROG op de afstandsbediening en hou het ingedrukt om automatisch programmering te starten. Alle beschikbare zenders worden opgeslagen naar signaalkracht.
 - Het apparaat zal starten op de eerste opgeslagen zender.
- Inroepen van de Favoriete zender
 - Druk op PRESET ▲ / ▼ om het gewenste nummer te kiezen van de Favorieten lijst.

Afstemmen van de radio

- Automatisch afstemmen
 - Druk op de knop ◀◀ / ▶▶ en hou het ingedrukt, dat gaat het apparaat automatisch opzoek naar radiozenders.
 - Bij onvoldoende signaalkracht zal het apparaat de zoekopdracht niet stoppen.
- Handmatig afstemmen
 - Druk meerdere keer op de knop ◀◀ / ▶▶ totdat de gewenste frequentie gevonden is.
 - Bij onvoldoende signaalkracht verander de plaatsing van de antenne of het apparaat.

Handmatig opslaan van de Favoriete zenders

Er kunnen op de Favorieten lijst 20 zenders opgeslagen worden.

1. Zet de frequentie op de gekozen zender en druk op PROG.
2. Door middel van knopen ▲ / ▼ of numerieke toetsen (0-9) kies het gewenste nummer van de Favorieten lijst.
3. Druk op PROG om op te slaan.
4. Herhaal de bovengenoemde stappen voor elke nieuwe zender (1-3).

NL

RDS



Om de gegevens vertond in de FM modus te wijzigen, druk op de knop OSD. Op het scherm verschijnen om de buurt: naam van de zender, soort programma, radio informatie, frequentie Clock info.

Let op:

- RDS info's worden getoond alleen als ze beschikbaar zijn.
- RDSzenders zullen als eerste opgeslagen worden bij automatisch programmeren.

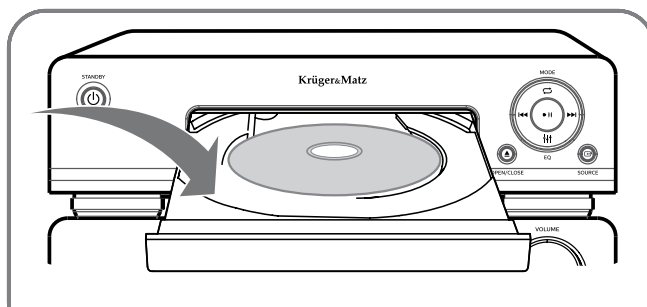
AFSPELEN VAN DISC





1. Om over te gaan naar de DISC modus druk een aantal keer op de knop  op het apparaat of op de SOURCE knop op de afstandsbediening.
2. Vervolgens druk op de knop  om de Disc-lade te openen.
3. Plaats de Disc op de lade met de sticker naar boven gericht.
4. Druk opnieuw op de knop  om de Disc-lade te sluiten. De Disc gaat automatisch afgespeld worden.

Let op: Als het apparaat niet automatisch start met afspelen, kies het gewenste lied en druk op de knop .

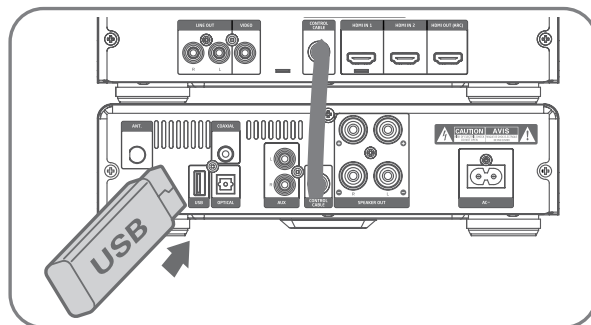
AFSPELEN UIT een USB-TOESTEL



Na het aansluiten van een USB-toestel (flash geheugen, geheugenkaartlezer) gaat het toestel de nummers opgeslagen op de externe gegevensdrager afspelen. Om dit te doen:

1. Sluit het externe USB-toestel op de USB poort, direct of met gebruik van kabel (kabel wordt niet geleverd).
2. Druk op de USB knop op de afstandsbediening of kies de USB modus m.b.v. de knop  op de speler.
3. Afspelen zal automatisch opgestart worden. Als het afspelen niet automatisch begint, kies het gewenste lied en druk op de knop .

Bescherming van gegevens op USB-toestellen

- USB opslagmedium dient op het toestel met de juiste zijde te worden aangesloten. Het aansluiten met de onjuiste zijde kan tot beschadiging van het toestel en USB opslagmedium leiden.
- Onderbreek de verbinding met het USB-toestel niet tijdens het aflezen van de gegevens.
- Elektrische storingen en elektrostatische ontladingen kunnen onregelmatigheden en beschadiging van het USB-toestel alsook verlies van gegevens als gevolg hebben. Het is aangeraden om reservekopies van alle gegevens op een USB-toestel te creëren om zich te beschermen tegen het verlies of beschadiging van de gegevens.

Let op: Het toestel kan de USB-toestellen van alle producenten niet correct ondersteunen.

Afspelen

- Om het afspelen stop te zetten druk op de knop ■ op de afstandsbediening.
- Druk op de knop ►|| op het apparaat of op ► / || de afstandsbediening op het afspelen stop te zetten of hervatten.
- Om over te gaan naar de volgende/vorige lied, druk op knop ◀◀ / ▶▶ op het apparaat of op ◀◀ / ▶▶ de afstandsbediening.
- Om vooruit/achteruit te spoelen druk op de knop ◀◀ / ▶▶ op de afstandsbediening. Druk op de knop ► om afspelen te hervatten.
- Druk op OSD knop op de afstandsbediening om extra informatie te tonen.

Vertraagd afspelen voor-/achteruit

1. Druk op SLOW om video langzaam vooruit af te spelen.
 - Het geluid is uit.
2. Druk op de knop ► of || op de om afspelen te hervatten.

Afspelen

Druk op SHUFFLE tijdens het afspelen. Dan begint het apparaat willekeurig liedjes af te spelen.

Herhalen van afspelen

Druk een aantal keer op REPEAT tijdens het afspelen om de juiste methode van afspelen te kiezen. Er komt de naam van de modus op het scherm.

- RPT ONE - herhaal dit liedje
- RPT ALL - herhaal alle liedjes
- RPT OFF - herhalen uit

Herhalen A-B (DVD/VCD/CD/MP3/WMA)

1. Om het beginpunt te bepalen druk op A-B knop tijdens het afspelen van muziek/

video.

2. Vervolgens druk op de A-B om het eindpunt te bepalen.

- Deze sectie zal herhaald afgespeeld worden.
- Druk nogmaals op A-B om herhaald afspelen te beëindigen.

Let op: het begin- en eindpunt moeten zich in hetzelfde werk bevinden.

Kiezen van audio taal

Druk op AUDIO tijdens het disc afspelen om te audio taal te kiezen voor de video DVD.

- Als de gekozen audiozender niet beschikbaar is wordt de automatische zender toegepast.
- Voor sommige DVD's kunnen de taalinstellingen uitsluitend veranderd worden vanaf het disc-menu niveau. Ga naar dat menu via de MENU knop.

Schermmenu

Druk op de TITLE knop in de DVD modus om terug te gaan naar het titelmenu tijdens het PBC afspelen.

Kiezen van taal van ondertiteling

- Druk op SUBTITLE tijdens het afspelen om de taal van ondertiteling te kiezen voor een DVD.
- Voor sommige DVD's kunnen de taalinstellingen uitsluitend veranderd worden vanaf het disc-menu niveau. Ga naar dat menu via de MENU knop.

Kiezen van camerahoek

Druk een aantal keer op ANGLE tijdens het afspelen om de juiste camerahoek te kiezen.

- Deze optie is beschikbaar voor bestanden die opgenomen zijn vanuit verschillende hoeken.

Inzoomen/uitzoomen van beeld

Druk op ZOOM tijdens afspelen van video/beelden om ze dichterbij/verder te bekijken.

- Om te navigeren op het beeld bij het inzoomen daarvan druk op ▼ / ▲ / ◀◀ / ▶▶.

Disc-menu

Bij het afspelen van een DVD/CD (video), komt er disc-menu te voorschijn op het scherm.

- Om het menu aan/uit te doen:
druk op MENU knop.
- Voor CD's (video) met de PBC optie (afspelen controle, alleen versie 2.0):
 - PBC functie laat het afspelen van CD's (video) toe conform de instellingen uit

het menu. Druk op MENU om de afspelen controle aan/uit te doen.

- Het menu wordt getoond als de afspelen controle aan is.
- Nadat de PBC functie uit is wordt normaal afspelen hervat.

Zoek op tijdstip of nummer/hoofdstuk

1. Druk tijdens het afspelen van de DVD/VCD op de knop GOTO, om het menu te openen:
 - geef het specifieke nummer in van het album/de titel/het hoofdstuk.
 - geef het gekozen tijdstip (uur/minuten/seconden) in van de disc/het album/het hoofdstuk.
2. Gebruik de numerieke druktoetsen (0-9) voor het ingeven van het nummer van het album/de titel/het hoofdstuk en voor het gekozen tijdstip, waarop u de disc of het werk wil beginnen afspelen.
3. Druk op ENTER om uw keuze te bevestigen. Het afspelen begint volgens de opgegeven instellingen.

Programmeren van het afspelen

Om de lijst van het afspelen van 20 nummers in de gekozen volgorde te programmeren:

1. Plaats de Disc in de afspeler en druk op de knop Stop ■.
2. Druk op de knop PROG.
3. Het gewenste lied dient gekozen te worden met de numerieke toetsen (0-9) op de knop ◀◀ / ▶▶ op de afstandsbediening.
4. Druk op de knop PROG.
5. Om volgende nummers aan de afspeellijst toe te voegen, herhaal de stap nr 3.
6. Om met het afspelen te beginnen, druk op de knop ▶.
7. Om de programmering te verwijderen druk dubbel op de knop ■ of doe de disc-speler open. "PRG CLR" wordt getoond op het scherm.

AFSPELEN UIT BLUETOOTH-TOESTEL

Paren van Bluetooth-toestellen

Om het toestel met een extern Bluetooth-toestel te verbinden, dienen ze eerst gepaard te worden. Het paren gebeurt een keer, alvorens eerste verbinding van de toestellen.

Om het afspelen van nummers via Bluetooth aan te zetten:

1. Om over te gaan naar de Bluetooth modus druk een aantal keer op de knop  op het apparaat of op de SOURCE knop op de afstandsbediening. Wanneer het apparaat niet verbonden is met een ander apparaat wordt "NO BT" getoond,
2. Het apparaat gaat automatisch over tot de verbindingmodus.
3. Druk op "PAIR" knop op de afstandsbediening of druk op de knop ▶|| op het apparaat en hou het ingedrukt zodat het zichtbaar wordt voor andere toestellen. Er wordt "PAIR" getoond op het scherm.

4. Zoek naar Bluetooth-toestellen in het extern toestel.
5. Kies „KM1908” op de lijst van toestellen om te paren.
6. Voer de standaard wachtwoord in: 0000 indien gevraagd.
7. Begin met het afspelen vanuit een extern toestel niveau. De controle van het afspelen kan eveneens via afstandsbediening van het toestel KM1908 gebeuren.

Let op:

- Het afspelen van nummers wordt onderbroken indien het toestel buiten het bereik zich bevindt. Om de toestellen opnieuw te verbinden, plaats ze binnen het bereik van Bluetooth verbinding.
- Het bereik van de Bluetooth verbinding bedraagt tot 8 m.
- Het toestel kan niet alle externe Bluetooth-toestellen op een juiste wijze bedienen.
- Het bereik van de Bluetooth verbinding kan verminderen, indien tussen de toestellen obstakels worden geplaatst.
- Andere elektronische toestellen die in de buurt zich bevinden kunnen storingen in de verbinding veroorzaken.
- Als dit apparaat al verbonden is met een ander extern apparaat druk op "PAIR" knop op de afstandsbediening of druk op de knop ►|| op het apparaat en hou het ingedrukt om het verbindingsproces te hervatten; de vorige verbinding wordt onderbroken.
- Als er geen nieuwe verbinding plaatsvindt binnen 2 minuut zal het toestel de vorige verbinding hervatten.
- Bij het verbinden met een extern apparaat wordt "BT" getond op het scherm.
- Er kan een extern apparaat dat het A2DP profiel bedient verbonden worden met het toestel.
- Als het verbonden apparaat het AVRCP profiel bedient, kunnen de opties van afspelen gecontroleerd worden d.m.v. de afstandsbediening.

TIJDSCHAKELAAR

Na afloop van een bepaalde tijd kan het toestel automatisch naar de wachtmodus omschakelen.

Indien het toestel aangezet is, druk op de knop TIMER/SLEEP sleep om de gekozen tijdswaarde (in minuten) te kiezen: 120 > 90 > 60 > 30 > 15>0.

- Druk op TIMER/SLEEP om resterende werktijd te tonen.
- Om de tijdschakelaar uit te doen druk een aantal keer op TIMER/SLEEP, totdat er [SLEEP 00] getoond wordt.

INSTELLEN VAN DE ALARMTIJD

Het toestel kan als wekker gebruikt worden. Als alarmsignaal kan **DAB/FM** radio of het afspelen van Disc- of USB-bestand worden gekozen.

Let op: Verzeker je ervan dat de juiste tijd werd ingesteld.

1. In de standby modus druk en houd ingedrukt de knop TIMER/SLEEP, totdat op

het scherm de opschrift [TIMER SET] verschijnt. Er beginnen cijfers van de uurwaarde te knippen.

2. Druk op ▼ / ▲ om waarden van de uur te veranderen en vervolgens bevestig door op TIMER/SLEEP op de afstandsbediening te drukken. Er beginnen cijfers van de minuut-waarde te knippen.
3. M.b.v. ▼ / ▲ toetsen op de afstandsbediening dient de waarde van de minuut ingesteld te worden. Deze wordt bevestigd door op TIMER/SLEEP op de afstandsbediening te drukken.
4. Druk op ▼ / ▲ knop op de afstandsbediening om de volgende wekker te kiezen:
 - TUNER (FM zender)
 - DAB (DAB zender)
 - DISC (schijf)
 - USB (USB drager)

Bevestig met TIMER/SLEEP knop op de afstandsbediening; het geluidsniveau wordt getoond op het scherm.

5. Verstel volume d.m.v. ▼ / ▲ knop en bevestig met TIMER/SLEEP op de afstandsbediening. "PRG CLR" wordt getoond op het scherm.
6. D.m.v. ▼ / ▲ kies "TMR ON" om de schakelaar te activeren of "TMR OFF" om het te deactiveren via TIMER/SLEEP op de afstandsbediening.

Druk op TIMER/SLEEP om instellingen te tonen/wekker uit te doen.

Let op:

- Wanneer er geen knop wordt ingedrukt binnen 15 seconden worden de instellingen verwijderd.
- Om wekker uit te doen druk op de knop  op het apparaat of op de afstandsbediening. De wekker gaat uit maar de instellingen blijven actief.

INSTELLINGEN

Er wordt aanbevolen om de instellingen al bij het eerste gebruik aan te passen. Toegang tot het menu is bereikbaar na het aansluiten aan de televisie via de HDMI kabel.

Druk op SETUP, om instellingsmenu aan/uit te doen.

Druk op ▼ / ▲ / ◀ / ▶ en vervolgens op ENTER op de afstandsbediening om te bevestigen.



TV systeem	[AUTO] - voor televisies compatibel met PAL en NTSC systemen. [NTSC] - voor televisies met NTSC systeem [PAL] - voor televisies met PAL systeem
Herstel van voeding	ON: doet het apparaat aan in de DISC modus OFF: functie gaat uit

Uitdoen van het scherm	ON: bij het uitblijven van afspelen van geluid gedurende 4 minuut en geen gedrukte knopen gaat het scherm uit. OFF: functie gaat uit
HD resolutie	Beschikbare opties: AUTO, 480i/576i, 480p/576p, 720p, 1080i, 1080p. Let op: Als er geen beeld op de televisie komt als gevolg van een niet bedienende resolutie doe het apparaat nogmaals aan en zet resolutie op 480p/576p.
Proportie	Verstel de proportie van het beeld om vervorming te voorkomen. Televisies die een hoge resolutie bedienen werken in de 16:9 proportie (filmformaat). <ul style="list-style-type: none"> Sommige discs maken aanpassen van proportie onmogelijk; dat is het aanpassen van de proportie van de televisie noodzakelijk. [4:3PS]: modus voor televisies met 4:3 proportie. Tijdens het afspelen van programma's met de 16:9 proportie, behoudt het scherm de hoogte en de rechter en linker kant is eraf gesneden. [4:3LB]: modus voor televisies met 4:3 proportie. Tijdens het afspelen van programma's met de 16:9 proportie, behoudt het scherm de breedte en de ruimte boven en onder het beeld blijft leeg. [16:9]: modus voor televisies met 16:9 proportie. <ul style="list-style-type: none"> Sommige discs laten geen Pan&scan instellingen toe; zij zijn automatisch ingesteld in de letter box modus. Afhankelijk van de disc-type kunnen de instellingen automatisch gekozen worden. Bij foutieve instellingen wordt het afspelen van het beeld vervormd.
Wachtwoord	Het is mogelijk om een wachtwoord in te stellen in het kader van ouderlijke controle.
Beperkingen	Sommige programma's kunnen leeftijdsbeperkingen qua gebruikers inhouden. Ouderlijke controle laat beveiligen van het afspelen van sommige bestanden toe. <ul style="list-style-type: none"> hoe lager het niveau is hoe strenger is de beperking. Als de disc-beperking hoger is dan de ingestelde gebruikersbeperking, is het noodzakelijk om het wachtwoord in te voeren. Voer het wachtwoord in en druk op ENTER om af te spelen.
Automatisch	Herstellen van automatische instellingen (behalve wachtwoord en ouderlijke controle).
	
OSD taal	Kiezen van de menu taal

Audio Ondertiteling DVD menu	<p>Het is mogelijk om de taal van audio, ondertiteling en menu te kiezen.</p> <ul style="list-style-type: none"> • In geval van kiezen van een niet beschikbare taal zal het apparaat een beschikbare taal kiezen. • Om audio-instellingen te overschrijven in het instellingenmenu druk op AUDIO op de afstandsbediening tijdens het afspelen van de DVD. • Om ondertiteling-instellingen te overschrijven in het instellingenmenu druk op SUBTITLE op de afstandsbediening tijdens het afspelen van de DVD.
HDMI CEC	<p>D.m.v. een afstandsbediening is het mogelijk om HDMI CEC apparaten aangesloten aan dit apparaat te bedienen. ON: aan doen van HDMI-CEC functie. OFF: uit doen van HDMI-CEC functie.</p>
	
HDMI AUDIO	<p>AUTO: automatisch detecteren en kiezen van audio formaat. PCM: multi-kanaal audio formaat wordt afgespeeld als twee-kanaal</p>

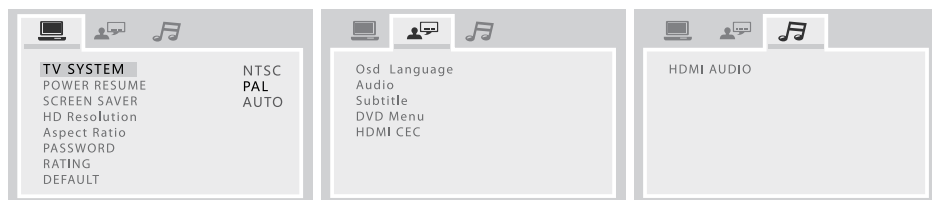

OPLOSSEN VAN PROBLEMEN

Als er problemen met het toestel voorkomen alvorens de servicedienst te bellen, bekijk de onderstaande lijst van mogelijke oplossingen. Als je het probleem ondanks deze aanwijzingen niet kan oplossen of het toestel fysiek beschadigd is, bel een gekwalificeerde persoon, bv. de dealer om met de servicedienst in contact te komen.

Geen spanning

- V zeker je ervan dat de spanningskabel op een juiste manier aangesloten is.
- of er spanning in de contactdoos aanwezig is.

Slechte radio-ontvangst

- Plaats het toestel verder van het Tv-toestel of videospeler.
- Ontvouw de FM antenne voor de volledige lengte.

Afstandsbediening werkt niet

- Verminder de afstand tussen de afstandsbediening en het toestel.
- Plaats de batterijen volgens de aangegeven polen (+/-).
- Vervang de batterijen indien nodig.
- Richt de afstandsbediening direct op de sensor op de voorkant van het toestel.

USB-toestel wordt niet ondersteund

- USB-toestel is niet compatibel met het systeem. Probeer een ander te gebruiken.

Geen geluid of slechte kwaliteit van het geluid

- Pas het volumeniveau aan
- Koppel de koptelefoon los
- Verzeker je ervan dat de luidsprekers op een juiste manier aangesloten zijn

Wekker werkt niet

- Stel de juiste tijd in.
- Zet de wekker Opnieuw aan.

TECHNISCHE SPECIFICATIE

DVD-speler

Bluetooth 3.0

Radio FM

Digitale radio DAB+

Max. output vermogen: 2x 80 W

Frequentie response: 45 Hz – 20 kHz

Impedance: 3 Ω

THD: 1% (1 kHz, 1 W)

I/O:

HDMI ARC output

2x HDMI input

USB poort

Coaxial input

Optical input

AUX input (2x RCA)

Audio output (2x RCA)

video output (1x RCA)

Afstandsbediening

Krachtopname: 55 W

Krachtopname in stand-by modus: < 0,5 W

Voeding: 220-240 V, 50/60 Hz

BESCHERMING VAN SCHIJVEN

- Om de oppervlakte van de schijf niet te vervuilen, raak het niet aan. Houd de schijf aan de randen vast.
- Indien de schijf vuil is, gaat dit de kwaliteit van het geluid beïnvloeden. Gebruik voor de reiniging een schoon en droog doekje om de schijf van het midden naar de buitenkant te schoon te vegen. Veeg de schijven niet met rondebewegingen.



- Plak geen stickers op de platen.
- Na het gebruik van de schijf plaats hem in de verpakking. Om vervormingen of beschadiging van de schijven te voorkomen, stapel de schijven niet op elkaar.
- Spel geen muziek uit de beschadigde schijven af - het kan de afspeler beschadigen.
- Reinig de schijven met gebruik van een schoon, droog doekje. Gebruik geen chemische stoffen zoals benzine, oplosmiddelen of antistatische middelen omdat ze de oppervlakte van de schijf kunnen beschadigen.

MEER

Meer info over dit apparaat is beschikbaar op www.kruger-matz.com.

Bezoek www.kruger-matz.com, om kennis te maken met meer producten en accessoires.

Bij vragen of twijfels is het raadzaam om te kijken bij de Veelgestelde Vragen onder Hulpkopje.

De productspecificatie kan zonder aankondiging gewijzigd worden.

„Lechpol Electronics verklaart hierbij, dat het toestel KM1908 met de eisen en andere toegepaste bepalingen van de Richtlijn 2014/53/UE overeenstemt. Deze verklaring kunt u op de webpagina van Lechpol www.lechpol.eu downloaden”.

 **Netherlands**
Juiste manier van het afvoeren van het product
(afgedankte elektrische en elektronische toestellen)



De markering op het product of in de ermee verbonden teksten betekent, dat na afloop van de gebruikperiode dient het niet tezamen met ander huisafval verzameld te worden. Om schadelijk invloed op het milieu en menselijke gezondheid door ongecontroleerde afvalverwijdering te voorkomen, vragen wij u om het product afzonderlijk van ander afval te verzamelen en op een verantwoorde manier te recyclen om het hergebruik van de materiele grondstoffen als vaste praktijk te bevorderen. Om meer informatie over de plaats en wijze van veilig recyclage te verkrijgen, dienen de huishoudelijke gebruikers zich met het verkooppunt te contacteren waarin ze het product hebben aangekocht of de lokale overheid. De gebruikers in bedrijven dienen in contact met hun leverancier te komen en de voorwaarden van de verkoopovereenkomst raad te plegen. Verwijder het product niet tezamen met commercieel afval.

Geproduceerd in Volksrepubliek China voor LECHPOL ELECTRONICS, ul. Garwolińska 1, 08-400 Miętne

Przed użyciem

Dziękujemy za zakup produktu Krüger&Matz. Prosimy przeczytać instrukcję obsługi przed rozpoczęciem używania urządzenia. Instrukcja należy zachować w celu przyszłego wykorzystania.

Dla Twojego bezpieczeństwa



Przed włączeniem systemu sprawdź czy napięcie dla tego systemu jest identyczne z napięciem Twojej sieci elektrycznej.



Gdy odłączasz kabel zasilania, zawsze chwytaj za wtyczkę, nigdy za kabel.



Chroń kabel zasilania przed deptaniem i zginaniem, zwłaszcza przy wtyczce i wyjściu z urządzenia.



Nigdy nie umieszczaj produktu i akcesoriów w pobliżu odsłoniętego ognia i innych źródeł ciepła, w tym w bezpośrednim świetle słońca.



By uniknąć porażenia prądem nie otwieraj obudowy. Wszelkie czynności serwisowe pozostaw wykwalifikowanemu personelowi serwisu.



Nigdy nie wystawiaj produktu i akcesoriów na działanie deszczu lub wody. Nigdy nie umieszczaj w pobliżu urządzenia naczyń z płynami, jak np. wazony.



Nie zasłaniaj otworów wentylacyjnych urządzenia przedmiotami takimi jak gazeta, obrus, firanka itd. Przegrzewanie spowoduje uszkodzenie i skróci żywotność urządzenia.



Nigdy nie pozwalaj nikomu, zwłaszcza dzieciom, wciskać przedmioty do szczelin, gniazd i innych otworów w obudowie – może to doprowadzić do śmiertelnego porażenia prądem.



Nigdy nie uderzaj produktu ostrymi przedmiotami.

Produkt laserowy

Ten produkt jest wyposażony w niskiej mocy urządzenie laserowe. Dla własnego bezpieczeństwa nie należy zdejmować żadnych osłon i nie próbować rozkładać urządzenia wewnątrz. Naprawy musi wykonywać wykwalifikowany personel.

**CLASS 1
LASER PRODUCT**

Uwaga:

Ten produkt jest wyposażony w niskiej mocy urządzenie laserowe. Dla własnego bezpieczeństwa nie zdejmować osłon chroniących przed promieniem lasera. Nie patrzeć na laser w trakcie pracy urządzenia.

ostrzeżenie:

By nie stwarzać zagrożenia pożaru lub porażenia, nie wystawiać urządzenia na kapanie i chlapanie płynów.



CAUTION

RISK OF ELECTRIC SHOCK
DO NOT OPEN



Uwaga:

Aby zredukować ryzyko porażenia prądem nie zdejmować obudowy (ani tylnej płyty), urządzenie nie zawiera części do naprawy przez użytkownika, wszelkie czynności serwisowe należy pozostawić wykwalifikowanemu personelowi.



Ten symbol oznacza niebezpieczne napięcie stanowiące ryzyko porażenia prądem wewnątrz tego urządzenia.

Ten symbol wskazuje ważne instrukcje dotyczące obsługi i utrzymywania tego urządzenia w dołączonej literaturze.

1. Urządzenie należy czyścić jedynie za pomocą miękkiej, delikatnie wilgotnej ściereczki.
2. Nie należy używać nieoryginalnych akcesoriów.
3. Urządzenie należy odłączyć od gniazda zasilania sieciowego w przypadku burzy lub jeśli nie jest używane przez dłuższy czas.
4. Nie należy używać jednocześnie różnych baterii.
5. Podczas instalacji baterii, należy zwrócić uwagę na poprawną polaryzację.
6. Niniejszy sprzęt może być użytkowany przez dzieci w wieku co najmniej 8 lat i przez osoby o obniżonych możliwościach fizycznych, czuciowych lub umysłowych, a także te, które nie posiadają doświadczenia i nie są zaznajomione ze sprzętem, jeżeli zapewniony zostanie nadzór lub instruktaż odnośnie użytkowania sprzętu w bezpieczny sposób, tak aby związane z tym zagrożenia były zrozumiałe. Należy poinstruować dzieci, aby nie traktowały urządzenia jako zabawki. Dzieci nie powinny wykonywać czyszczenia i konserwacji sprzętu bez nadzoru.
7. Nie należy przenosić urządzenia podczas pracy.
8. Ryzyko uduszenia! Plastikowa torba nie jest zabawką. Należy trzymać ją poza zasięgiem dzieci.

Ochrona słuchu

Słuchaj przy umiarkowanej głośności.

* Dźwięk potrafi zmylić. Z czasem „poziom komfortu” twojego słuchu adaptuje się do głośniejszych dźwięków. Po dłuższym słuchaniu to co brzmi „normalnie” może tak naprawdę być głośne i szkodliwe dla słuchu. By się przed tym uchronić, ustaw poziom głośności zanim Twój słuch się zaadaptuje i nie zmieniaj go.

Aby ustawić bezpieczny poziom głośności:

* Ustaw niski poziom głośności.

* Powoli zwiększaj głośność aż będziesz słyszeć dźwięk wyraźnie i komfortowo, bez zniekształceń.

Słuchaj przez rozsądną ilość czasu:

* Przedłużony kontakt z dźwiękiem, nawet przy zazwyczaj „bezpiecznym” poziomie głośności, również może spowodować uszkodzenie słuchu.

* Używaj swojego urządzenia odpowiedzialnie i rób odpowiednie przerwy.

OPIS PRODUKTU

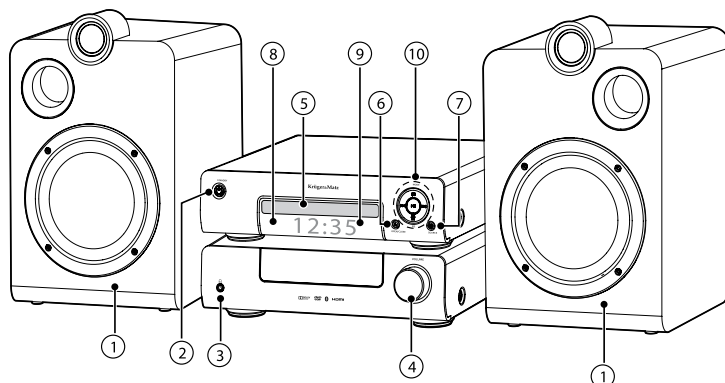

1. Głośniki
2. Przycisk zasilania (Włącz/przejdź w tryb czuwania)
3. Gniazdo słuchawkowe
4. Pokrętko regulacji głośności VOLUME
5. Kieszeń na płytę
6. Wsuń/wsuń kieszeń na płytę
7. SOURCE (Przycisk wyboru trybu)
8. Wyświetlacz
9. Czujnik podczerwieni
10. Poprzedni/Następny
 - W trybie DISC/USB/Bluetooth, przełącz do poprzedniego/następnego utworu
 - W trybie DISC/USB naciśnij i przytrzymaj aby wyszukać na płycie/utworze
 - W trybie FM przejdź do poprzedniej/

- następnej stacji radiowej.
- ▶ Odtwarzanie / Pauza
 - Rozpocznij/wstrzymaj/wznów odtwarzanie
 - W trybie Bluetooth, naciśnij i przytrzymaj, aby uruchomić funkcję parowania i zerwać połączenie z obecnie sparowanym urządzeniem
 - Zatwierdź wybór
- ≡ Przycisk EQ
 - Ustawienia Equalizera: FLAT - POP - CLASSIC - ROCK - JAZZ
- ↻ Przycisk trybu odtwarzania
 - Wybór trybu odtwarzania (powtarzanie/ odtwarzanie losowe)

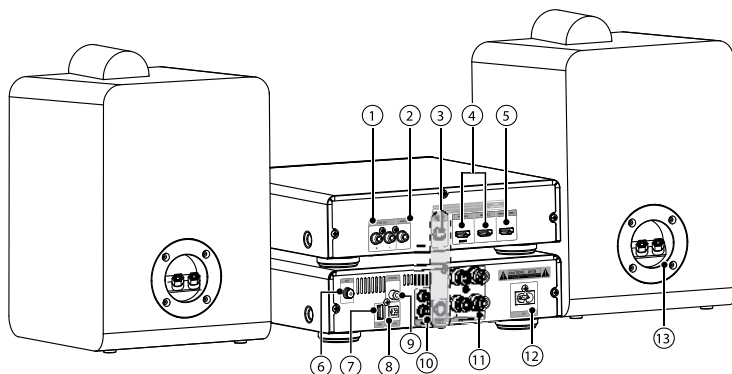

1. Wyjście liniowe (R/L)
2. Wyjście wideo
3. Gniazda kabla kontrolnego
4. Wejście HDMI 1/2
5. Wyjście HDMI ARC
6. Gniazdo anteny FM/DAB
7. Port USB
8. Wejście optyczne
9. Wejście coaxial
10. Wejście AUX (R/L)
11. Gniazda głośnikowe (R/L)
12. Gniazdo przewodu zasilającego
13. Połączenie głośników

PILOT

1. Standby (Włącz/przejdź w tryb czuwania)
2. SOURCE (Przycisk wyboru trybu)
3. PAIR (parowanie) (Rozpocznij/wstrzymaj/ wznów odtwarzanie / Uaktywnij funkcję parowania Bluetooth i zerwij istniejące połączenie)
4. REPEAT (powtórz)
Wybór trybu odtwarzania
 - SHUFFLE
Odtwarzanie losowe
 - A-B
Powtarzanie wybranego fragmentu utworu/rozdziału
5. TITLE (Przejdź do menu tytułu)
6. SUBTITLE (Wybór języka napisów podczas odtwarzania)
7. TIMER/SLEEP (Ustawienia wyłącznika czasowego / W trybie czuwania przyciśnij i przytrzymaj aby ustawić alarm)
8. CLOCK (W trybie czuwania, naciśnij i przytrzymaj, aby włączyć ustawienia zegara / Wyświetla aktualną godzinę)
9. MENU (Powrót do poprzedniego menu / Powrót do menu głównego / Włącz/ wyłącz menu kontroli odtwarzania dla płyt CD video)
10. PRESET / (Przejdź w górę/dół; wybierz poprzednią/następną stację radiową; obróć obraz)
11. STOP (Zatrzymaj odtwarzanie / W trybie FM, naciśnij i przytrzymaj aby wyczyścić listę zapisanych stacji radiowych)
12. / (Przejdź do poprzedniego/ następnego tytułu, folderu, utworu)
13. Klawiatura numeryczna (0-9) (Wybór tytułu/rozdziału/utworu / Wybór zapisanej stacji radiowej)
14. GOTO (Wybór punktu rozpoczęcia odtwarzania)
15. (Wysuń/wsuń kieszeń na płytę)
16. SLOW (Podczas odtwarzania video, naciśnij aby powoli przewinąć w tył/ przód)
17. OSD (Wyświetl informacje na temat aktualnie odtwarzanego dysku)
18. AUDIO (Dla płyt CD video: wybór stereo-mono lewe lub mono-prawy kanał / Dla płyt DVD video: wybierz język audio)
19. ZOOM (Przybliż/oddal obraz)
20. ANGLE (Wybór kąta podczas odtwarzania video)
21. DIMMER (Regulacja jasności wyświetlacza)
22. EQ (wybór ustawień equalizera)
23. SETUP (Wyłącz/włącz menu ustawień)
24. / (Wyszukiwanie w tył/w przód utworu/dysku / Przejdź w prawo/lewo / Strojenie radia / Obróć obraz)
25. ENTER (Zatwierdź wybór)
26. MUTE (Wycisz/przywróć dźwięk)
27. VOL+ / VOL- (Regulacja poziomu głośności)
28. / (Rozpocznij/wznów/wstrzymaj odtwarzanie)
29. PROG (Programowanie listy utworów / Zapisane stacje radiowe / Naciśnij i przytrzymaj aby automatycznie wyszukiwać stacje radiowe)

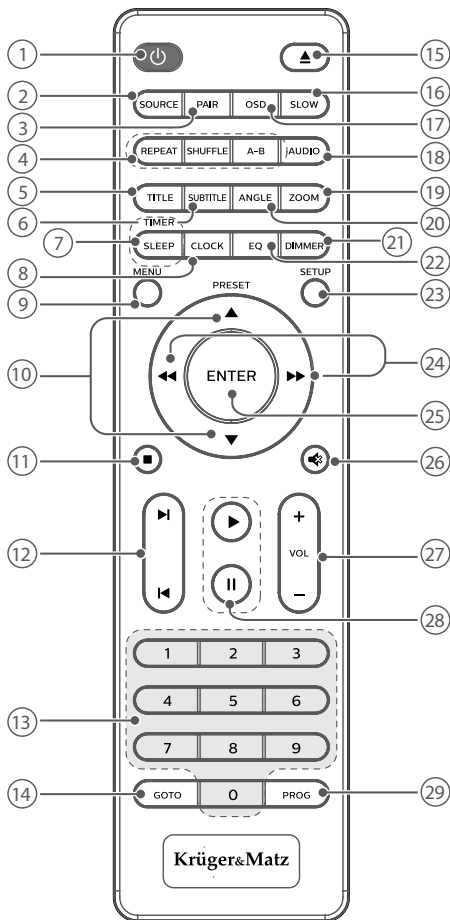

Instalacja baterii

1. Przed rozpoczęciem używania pilota zdalnego sterowania, należy otworzyć gniazdo baterii.

2. Włożyć 2 baterie AAA, zgodnie z zaznaczoną polaryzacją (+/-).

3. Zamknąć klapkę gniazda baterii

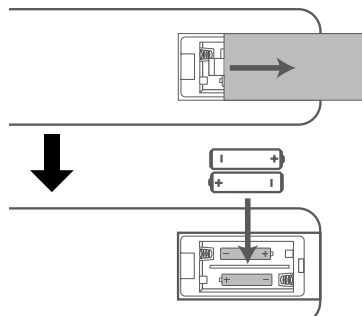

Uwaga:

- Jeśli pilot ma być nieużywany przez dłuższy czas, należy wyjąć z niego baterie.
- Przed użyciem należy przeczytać i stosować się do instrukcji użytkownika.
- Pilot który upadł, lub został uszkodzony mechanicznie może nie działać poprawnie.
- Pilot należy chronić przed kontaktem z wilgocią, wodą i innymi płynami.
- Nie należy wystawiać pilota na bezpośrednie działanie światła słonecznego czy źródeł ciepła.
- Do czyszczenia pilota, należy używać wyłącznie miękkiej, lekko wilgotnej ściereczki (bez użycia detergentów czy środków czyszczących).

Zasięg działania pilota

Pilot należy skierować w kierunku jednostki głównej. Pilot powinien znajdować się w odległości nie większej niż 6 metrów od urządzenia (jak wskazano na ilustracji). Zasięg pilota może być uzależniony od jasności pomieszczenia w którym jest używany.

Uwaga: Należy upewnić się, że między pilotem a zestawem Hi-Fi nie znajdują się żadne objekty, które mogą zmniejszyć zasięg działania pilota.

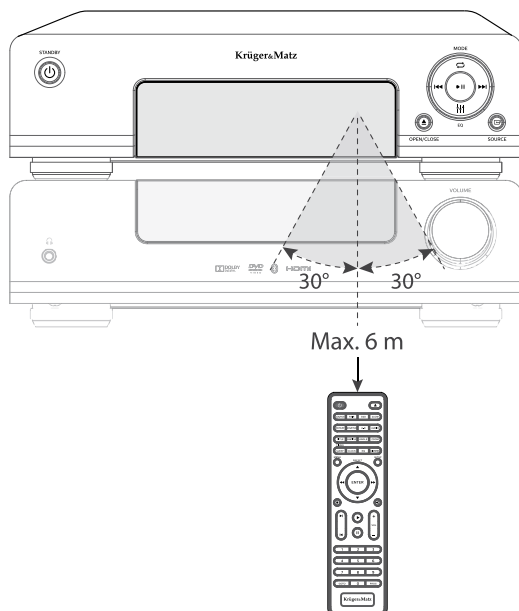

PODŁĄCZANIE

Uwaga: Wszystkich połączeń należy dokonać przed podłączeniem sprzętu do zasilania sieciowego.

Podłączanie kabla kontrolnego

Należy połączyć wzmacniacz z jednostką główną za pomocą przewodu kontrolnego.

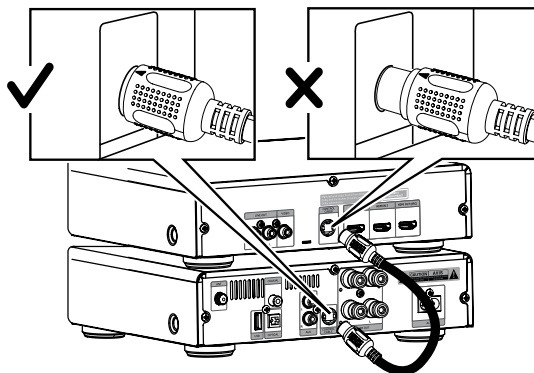

PODŁĄCZANIE GŁOŚNIKÓW

Uwaga:

- W celu optymalizacji jakości dźwięku, zaleca się używać załączonych głośników.
- Do urządzenia należy podłączyć głośniki o impedancji wyższej lub równej impedancji głośników znajdujących się w zestawie. Aby podłączyć głośnik należy:

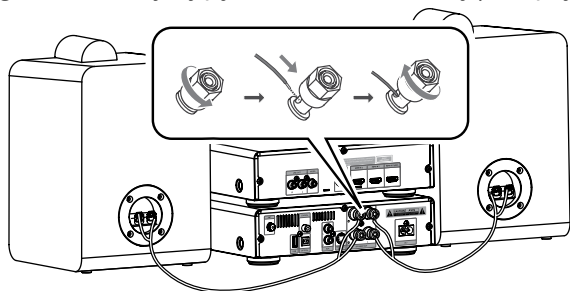

1. Przekręcić terminal przeciwnie do ruchu wskazówek zegara, aby go poluzować (nie należy odkręcać terminala do końca).
2. Podłączyć do niego właściwy kabel.
 - Kable ze złotymi końcówkami podłączyć to terminali oznaczonych symbolem "+".(czerwone złącze)
 - Kable ze srebrnymi końcówkami podłączyć do terminali oznaczonych symbolem "-".(czarne złącze)
3. Dokręcić terminal zgodnie ze wskazówkami zegara.
4. Podłączyć głośniki do odpowiednich terminali na panelu tylnym urządzenia.

Podłączenie do wyjścia video

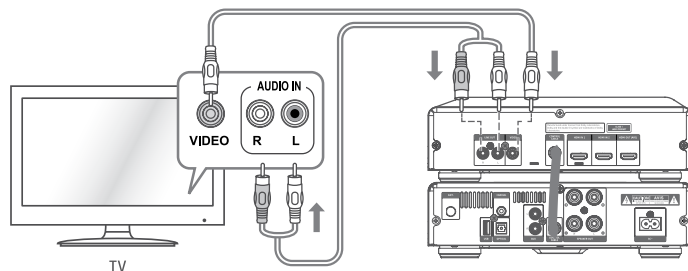

- Należy podłączyć żółty kabel RCA do gniazda VIDEO tego urządzenia oraz wejścia video telewizora.
- Następnie podłączyć kable audio (czerwony i biały) do wyjść AUDIO OUT R/L na tym urządzeniu oraz odpowiednich wejść audio telewizora.

HDMI

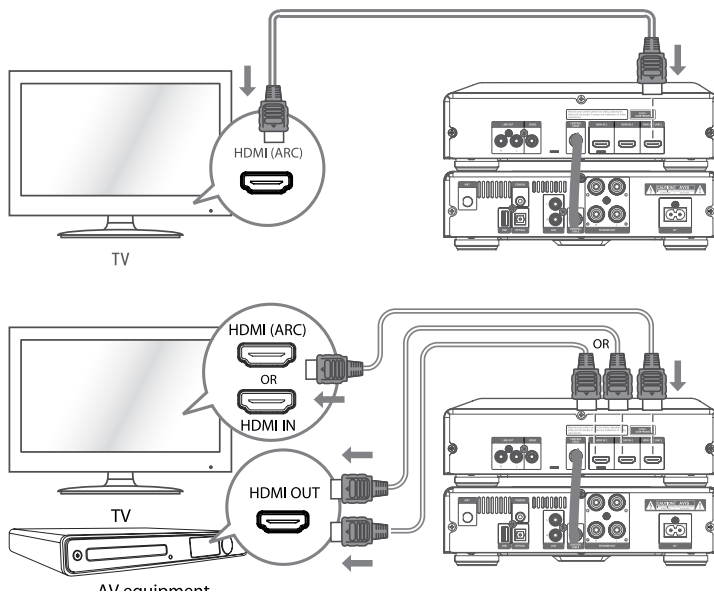

HDMI ARC:

Po podłączeniu przewodu HDMI ARC do wyjścia HDMI ARC na tej wieży oraz wyjścia HDMI ARC np. na telewizorze, użytkownik może przysyłać dźwięk z telewizora do tej wieży (pod warunkiem, że telewizor również obsługuje ten standard).

Uwaga: Telewizor musi obsługiwać funkcje HDMI CEC i ARC. Obydwie funkcje muszą być włączone w telewizorze.

Standardowe HDMI

W przypadku jeśli urządzenie zewnętrzne nie obsługuje standardu HDMI ARC, użytkownik może je podłączyć do standardowego gniazda HDMI.

Wejście optyczne

Kabel optyczny (nie znajduje się w zestawie) należy podłączyć do wyjścia optycznego telewizora oraz wejścia optycznego tego urządzenia.

Wejście coaxial

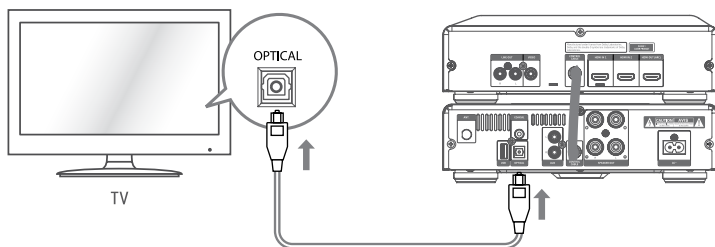

Kabel coaxial (nie znajduje się w zestawie) należy podłączyć do wyjścia optycznego telewizora oraz wejścia optycznego tego urządzenia.

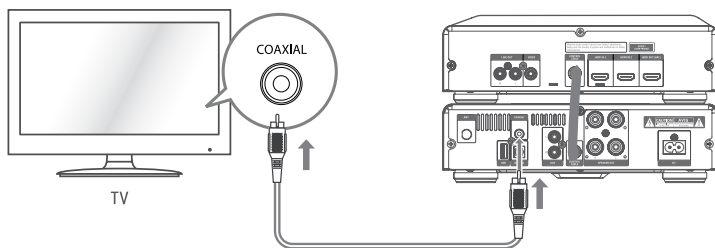

AUX

Należy podłączyć kabel RCA (nie znajduje się w zestawie) do gniazd AUX urządzenia oraz gniazd wyjściowych audio na urządzeniu zewnętrznym.

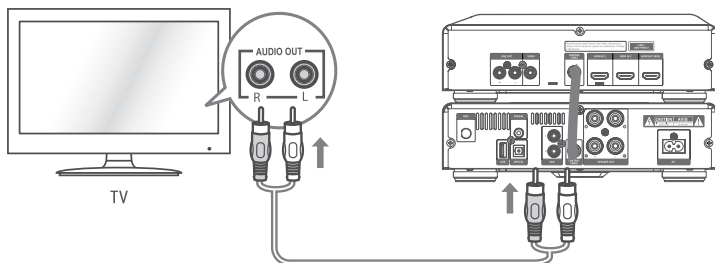

Odpowiedni kabel audio (RCA - 3,5 mm, nie znajduje się w zestawie) podłączyć do gniazda słuchawkowego urządzenia zewnętrznego oraz wejść AUX tego urządzenia.

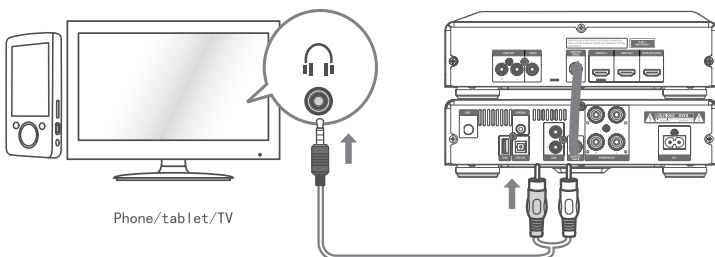

Podłączenie słuchawek

Należy podłączyć słuchawki do gniazda słuchawkowego.

Uwaga: podłączając słuchawki do tego sprzętu należy pamiętać o bezpieczeństwie słuchu. Nie należy ustawiać poziomu dźwięku zbyt wysoko.

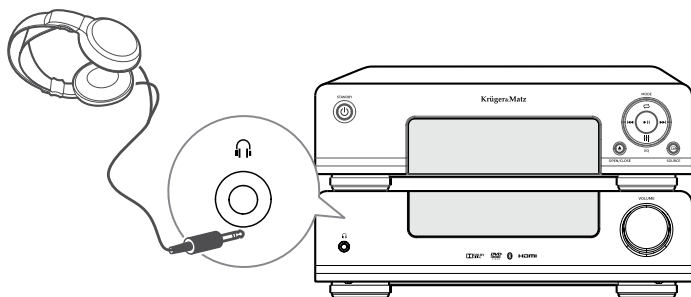

Podłączenie anteny FM/DAB

Antenę FM/DAB, należy przykręcić do gniazda ANT znajdującego się na panelu tylnym.

Uwaga:

- Nie należy dokręcać wtyku zbyt mocno, gdyż może to uszkodzić antenę.
- Aby uniknąć zakłóceń sygnału radiowego, należy unikać kontaktu anteny z kablem zasilania.

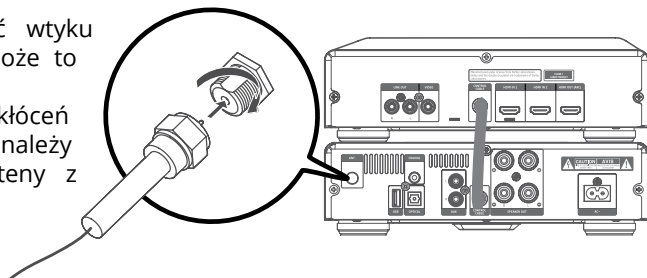

Podłączenie zasilania

- Urządzenie należy podłączyć do gniazda zasilania sieciowego o napięciu zgodnym z napięciem na nadruku na spodzie urządzenia.

Uwaga:

- Urządzenie należy odłączyć od źródła zasilania sieciowego, jeśli nie będzie używane przed dłuższy czas.
- Przed podłączeniem kabla zasilania AC, należy upewnić się, że wszystkie pozostałe przewody są podłączone.

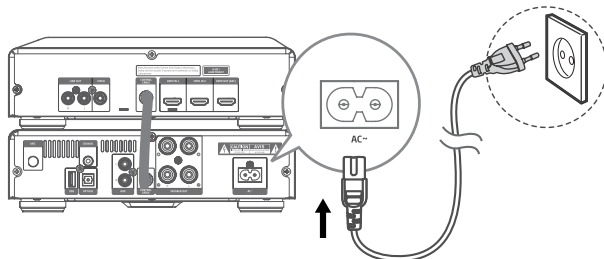

OBSŁUGA

Zasilanie wł / wył

Po podłączeniu urządzenia do gniazda zasilania sieciowego, urządzenie przejdzie w stan czuwania.

- Aby włączyć urządzenie, należy nacisnąć przycisk ϕ STANDBY.
- Aby przejść w tryb czuwania, należy ponownie nacisnąć przycisk ϕ STANDBY.
- Aby wyłączyć urządzenie zupełnie, należy odłączyć je od gniazda zasilania sieciowego.
- W przypadku braku sygnału źródłowego w trybie DISC, USB, Bluetooth, ARC, HDMI 1, HDMI 2, Coaxial, Optical lub AUX przez dłużej niż 15 minut, urządzenie wyłączy się automatycznie.

USTAWIENIE ZEGARA

Synchronizacja zegara

Uwaga: domyślnie, zegar synchronizowany jest zgodnie z informacjami RDS.

1. W trybie czuwania, należy nacisnąć i przytrzymać przycisk MENU na pilocie zdalnego sterowania aby zsynchronizować zegar.
2. Aby zmienić tryb synchronizacji zegara, należy nacisnąć przycisk ▲ / ▼:
 - RDS - synchronizacja z informacjami RDS.
 - OFF - automatyczna synchronizacja wyłączona, ustawienia zegara ręcznie.
3. Następnie nacisnąć przycisk ENTER na pilocie aby zatwierdzić.

Ręczne ustawienia zegara

1. W trybie czuwania, należy nacisnąć i przytrzymać przycisk CLOCK, aż na wyświetlaczu pojawi się napis "CLOCK SET".
2. Kiedy na wyświetlaczu migają cyfry godziny, należy użyć przycisków ▲ / ▼ na pilocie, aby ustawić odpowiednią godzinę. Następnie nacisnąć przycisk CLOCK lub ENTER na pilocie aby zatwierdzić. Na ekranie będą migać cyfry minut.
3. Za pomocą przycisków ▲ / ▼ na pilocie, należy ustawić wartość minut, a następnie zatwierdzić przyciskiem CLOCK lub ENTER na pilocie zdalnego sterowania.

Uwaga:

- Za pomocą przycisku ►|| na urządzeniu lub ► na pilocie, należy wybrać 12/24 format zegara.
- Jeżeli żaden przycisk nie zostanie wciśnięty w ciągu 15 sekund.

WYBÓR ODPOWIEDNIEGO SYSTEMU TV

Jeżeli video nie jest wyświetlane poprawnie, należy zmienić to ustawienie. Domyślnie, to ustawienie jest odpowiednie dla większości telewizorów.

1. Należy nacisnąć przycisk SETUP, aby włączyć/wyłączyć menu ustawień. Nacisnąć przycisk ▲ / ▼, ◀, ▶ a następnie przycisk ENTER aby zatwierdzić.
2. Wybrać [ video] -> [TV SYSTEM]
3. Wybór ustawień:
 - [PAL] - dla telewizorów z systemem PAL
 - [AUTO] - dla telewizorów kompatybilnych z systemami PAL i NTSC.
 - [NTSC] - dla telewizorów z systemem NTSC.



WYBÓR TRYBU

Należy kilkakrotnie nacisnąć przycisk  na urządzeniu lub przycisk SOURCE na pilocie aby przejść do wybranego trybu: DISC, USB, OPTICAL, FM, DAB, Bluetooth, AUX, COAXIAL, HDMI ARC, HDMI 1, HDMI 2. Na wyświetlaczu pojawi się nazwa wybranego trybu.

Regulacja poziomu głośności

Aby zwiększyć/zmniejszyć poziom głośności, należy nacisnąć przycisk regulacji głośności **+/-** na pilocie sterowania lub dostosować go za pomocą pokrętki głośności na odtwarzaczu.

Wyciszenie dźwięku

Aby wyłączyć dźwięk, należy nacisnąć przycisk MUTE  na pilocie. Aby przywrócić dźwięk, należy ponownie nacisnąć przycisk MUTE  lub nacisnąć przycisk VOL+/-.

Ustawienia Equalizera

Aby zmienić tryb Equalizera, należy nacisnąć przycisk **EQ** kilkukrotnie i wybrać jeden z pięciu trybów:

FLAT > POP > CLASSIC > ROCK > JAZZ

Regulacja jasności wyświetlacza

Aby dostosować poziom jasności wyświetlacza, należy nacisnąć przycisk **DIMMER** (przyciemniania) na pilocie.



ODTWARZANIE Z URZĄDZEŃ ZEWNĘTRZNYCH

1. Należy się upewnić, że urządzenie podłączone jest do telewizora lub zewnętrznego urządzenia audio.
2. Przy włączonym urządzeniu, należy kilkukrotnie nacisnąć przycisk  na urządzeniu lub przycisk SOURCE na pilocie aby przejść do trybu OPTICAL, COAXIAL, HDMI ARC, HDMI 1, HDMI 2.
3. Opcje odtwarzania dostępne są z poziomu urządzenia zewnętrznego.
4. Za pomocą przycisków VOL+/- należy dostosować poziom głośności.
5. Jeśli w trybie OPTICAL, COAXIAL, HDMI ARC, HDMI 1, HDMI 2 urządzenie nie obsługuje dźwięku, należy się upewnić, że ustawienia audio źródła wejściowego jest w trybie PCM.

RADIO DAB

Uwaga:

- Należy się upewnić, że antena została podłączona poprawnie.
- Lista Ulubionych stacji DAB może pomieścić do 20 stacji.

1. Aby przejść w tryb radia DAB, należy kilkukrotnie nacisnąć przycisk  na urządzeniu lub przycisk SOURCE na pilocie.
2. Aby wyświetlić menu radia DAB, należy nacisnąć przycisk MENU na pilocie. Aby wybrać opcję pełnego skanu, należy nacisnąć przycisk  . Następnie zatwierdzić przyciskiem ENTER.

Automatyczne wyszukiwanie

Funkcja przeprowadzi automatyczne wyszukiwanie stacji radiowych DAB. Po zakończeniu wyszukiwania, pierwsza stacja zostanie automatycznie wybrana.

1. Aby wyświetlić menu radia DAB, należy nacisnąć przycisk MENU na pilocie. Aby wybrać opcję pełnego skanu, należy nacisnąć przycisk ◀▶. Następnie zatwierdzić przyciskiem ENTER. Na wyświetlaczu pojawi się napis "SCAN..." (skanowanie) wskazujący na trwające wyszukiwanie oraz liczbę dotychczas odnalezionych stacji.
 - Aby przeprowadzić pełne wyszukiwanie, można również bezpośrednio nacisnąć i przytrzymać przycisk PROG na pilocie.
2. Po zakończonym wyszukiwaniu, na urządzeniu zostanie wyświetlona liczba dostępnych stacji oraz ich lista. Wszystkie odnalezione stacje zostaną automatycznie zapisane.

Należy nacisnąć przycisk ◀▶ aby nawigować po liście.

 - Pełne wyszukiwanie nie nadpisze listy ulubionych stacji radiowych DAB. Aby usunąć stacje zapisane na liście ulubionych, należy przeprowadzić reset systemu.

Ręczne zapisywanie Ulubionych stacji

Pamięć Ulubionych stacji radiowych DAB może pomieścić 20 pozycji.

1. Aby zapisać stację jako Ulubioną, należy najpierw nastawić wybraną częstotliwość.
2. Nacisnąć przycisk PROG na pilocie. Na wyświetlaczu pojawi się napis "## Empty" (pusty), a numer na liście Ulubionych zacznie migać.
3. Za pomocą przycisku ▲/▼ na pilocie należy wybrać odpowiedni numer na liście Ulubionych.
4. Zatwierdzić przyciskiem PROG. Na wyświetlaczu pojawi się napis "STORE" (zapisano).

Przywoływanie stacji z listy Ulubionych

1. Po zapisaniu stacji pod wybranym numerem na liście Ulubionych, użytkownik może przywołać daną stację za pomocą przycisków ▲/▼ na pilocie.
2. Numer stacji z listy Ulubionych pojawi się na wyświetlaczu.
3. Uwaga: wyłączenie urządzenia nie spowoduje wyczyszczenia listy Ulubionych stacji. Zapisanie kolejnej stacji w pozycji już będącej w użyciu spowoduje nadpisanie pozycji.

DRC (Kontrola dynamiki sygnału)

Funkcja kontroli dynamiki sygnału pozwala zredukować różnice poziomu dźwięku pomiędzy poszczególnymi stacjami radiowymi.

1. W trybie DAB, należy nacisnąć przycisk MENU na pilocie a następnie nacisnąć przycisk ◀▶ aby wybrać DRC; zatwierdzić przyciskiem ENTER.
2. Za pomocą przycisków ◀▶ należy wybrać jedno z ustawień: DRC HIGH, LOW, OFF. Aby zatwierdzić ustawienia należy nacisnąć ENTER.

Reset systemu

1. W trybie DAB, należy nacisnąć przycisk MENU na pilocie a następnie wybrać SYSTEM za pomocą przycisków ◀◀, ▶▶; nacisnąć przycisk ENTER na pilocie aby zatwierdzić.
2. Za pomocą przycisków ◀◀, ▶▶ należy wybrać RESET. Następnie zatwierdzić za pomocą przycisku ►/PAIR. Na wyświetlaczu pojawi się napis RESET N. Za pomocą przycisków ◀◀, ▶▶ należy wybrać RESET Y. Następnie nacisnąć przycisk ENTER na pilocie aby zatwierdzić. Na wyświetlaczu pojawi się napis RESTART a następnie WELCOME. Urządzenie rozpocznie wyszukiwanie, a na ekranie pojawi się napis „Scan....”.

Informacje DAB

Aby kolejno wyświetlić dane w trybie DAB, należy nacisnąć przycisk **OSD**. Ekran będzie wyświetlał kolejno (jeśli dostępne):

- DLS
Informacje transmitowane przez stację radiową. Zazwyczaj są to np. szczegóły dotyczące nadawanej audycji itp.
Uwaga: radio DAB grupuje kilka stacji radiowych i nadaje je pod jedną częstotliwością.
- Siła sygnału
Na wyświetlaczu pojawi się pasek wskazująca siłę sygnału; im silniejszy sygnał, tym dłuższy będzie pasek.
- Typ programu
- Nazwa grupy
Grupa stacji transmitowana pod jedną częstotliwością.
- Numer kanału
- Częstotliwość
- Błąd sygnału
Wskazuje liczbę błędów sygnału. Jeśli numer wynosi 0, oznacza to brak błędów i silny sygnał. Jeśli numer jest wysoki, zaleca się zmianę ustawienia anteny radiowej.
- Tryb audio
Stereo/Mono
- Godzina (jeśli niedostępna, na wyświetlaczu pojawią się niepoprawne dane)
- Data (jeśli niedostępna, na wyświetlaczu pojawią się niepoprawne dane)

RADIO FM

Automatyczne wyszukiwanie i zapisywanie Ulubionych stacji

PL

1. Należy kilkakrotnie nacisnąć przycisk  na urządzeniu lub przycisk SOURCE na pilocie zdalnego sterowania aby przejść w tryb radia TUNER.
2. Nacisnąć i przytrzymać przycisk PROG na pilocie aby uruchomić automatyczne programowanie. Wszystkie dostępne stacje zostaną zaprogramowane w kolejności siły sygnału.
 - Urządzenie automatycznie uruchomi się na pierwszej zapisanej stacji.

- przywołanie Ulubionej stacji radiowej
 - Należy nacisnąć przycisk PRESET ▲ / ▼ aby wybrać żądany numer z listy ulubionych.

Strojenie radia

- Strojenie automatyczne
 - Należy nacisnąć i przytrzymać przycisk ◀◀ / ▶▶ na urządzeniu, urządzenie rozpocznie automatyczne wyszukiwanie stacji radiowej.
 - Urządzenie nie zatrzyma wyszukiwania, jeśli siła sygnału znalezionych stacji nie jest wystarczająca.
- Strojenie ręczne
 - Należy kilkakrotnie nacisnąć przycisk ◀◀ / ▶▶, aż do uzyskania odpowiedniej częstotliwości.
 - W przypadku słabej siły sygnału, zaleca się wyregulowanie pozycji anteny lub zmianę lokalizacji urządzenia.

Ręczne zapisywanie Ulubionych stacji

Lista Ulubionych stacji radiowych może pomieścić 20 pozycji.

1. Należy ustawić częstotliwość na wybranej stacji, a następnie nacisnąć przycisk PROG.
2. Za pomocą przycisków ▲ / ▼ lub klawiszów numerycznych (0-9) wybrać żądany numer listy Ulubionych.
3. Nacisnąć przycisk PROG aby zapisać stację.
4. Dla każdej kolejnej zapisywanej stacji, należy powtórzyć powyższe kroki (1-3).

RDS

Aby zmienić dane wyświetlane w trybie FM, należy nacisnąć przycisk **OSD**. Ekran będzie wyświetlał kolejno: nazwę stacji, typ programu, czas, informacje radiowe, częstotliwość.

Uwaga:

- Informacje RDS będą wyświetlane tylko jeśli dostępne.
- W przypadku automatycznego programowania, stacje RDS będą programowane w pierwszej kolejności.

ODTWARZANIE PŁYTY

1. Aby przejść w tryb dysku DISC, należy kilkakrotnie nacisnąć przycisk  na urządzeniu lub przycisk SOURCE na pilocie.
2. Następnie, należy nacisnąć przycisk ▲ aby otworzyć kieszeń płyty.
3. Umieścić płytę w kieszeni, naklejką do góry.
4. Ponownie nacisnąć przycisk ▲ aby zamknąć kieszeń płyty. Płyta zostanie automatycznie odtworzona.

Uwaga: Jeśli urządzenie nie rozpoczyna odtwarzania automatycznie, należy wybrać odpowiedni utwór i nacisnąć przycisk.

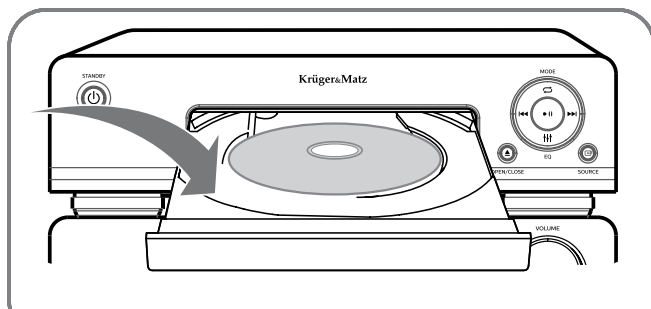

ODTWARZANIE Z URZĄDZENIA USB

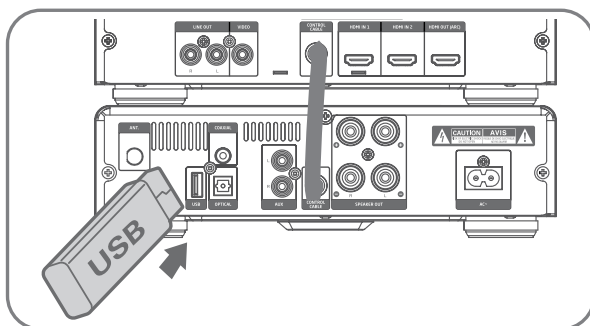

Po podłączeniu urządzeń USB (pamięci flash, czytnika kart pamięci), urządzenie będzie odtwarzać utwory zapisane na zewnętrznym nośniku danych. Aby to zrobić należy:

1. Podłączyć urządzenie USB do portu USB wieży KM1908, bezpośrednio lub za pomocą kabla (kabel nie jest załączony).
2. Nacisnąć przycisk **USB** na pilocie, bądź wybrać tryb USB za pomocą przycisku  na odtwarzaczu.
3. Odtwarzanie rozpocznie się automatycznie. Jeśli odtwarzanie nie rozpocznie się automatycznie, należy wybrać odpowiedni utwór i nacisnąć przycisk **▶||**.

Ochrona danych na urządzeniach pamięci USB

- Nośnik USB należy podłączać do urządzenia prawidłową stroną. Podłączenie urządzenia nieprawidłową stroną może prowadzić do uszkodzenia urządzenia i nośnika USB.
- Nie należy odłączać urządzenia USB w czasie odczytywania danych.
- Zakłócenia elektryczne i wyładowania elektrostatyczne mogą spowodować awarię i uszkodzenie urządzenia USB i w konsekwencji utratę danych. Zaleca się tworzenie kopii zapasowych wszelkich danych zapisanych na nośniku USB aby uchronić się przez ich utratą lub uszkodzeniem.

Uwaga: Urządzenie może nie obsługiwać poprawnie wszystkich nośników USB innych producentów.

Odtwarzanie

- Aby zatrzymać odtwarzanie, należy nacisnąć przycisk ■ na pilocie sterowania.
- Aby wstrzymać lub wznowić odtwarzanie, należy nacisnąć przycisk ►|| na urządzeniu lub przycisk ► / || na pilocie.
- Aby przejść do następnego/poprzedniego utworu, należy nacisnąć przycisk ◀◀ / ▶▶ na urządzeniu lub przycisk ◀ / ▶ na pilocie.
- Aby przewinąć w przód/tył, należy nacisnąć i przytrzymać przycisk ◀◀ / ▶▶ na pilocie. Nacisnąć przycisk ► aby wznowić odtwarzanie.
- Aby wyświetlić dodatkowe informacje, należy nacisnąć przycisk OSD na pilocie.

Zwolnione odtwarzanie w przód/tył

1. Podczas odtwarzania video, należy nacisnąć przycisk SLOW aby przewijać powoli.
 - Dźwięk jest wyciszony.
2. Aby wznowić odtwarzanie w normalnej prędkości, należy nacisnąć przycisk ► lub ►||.

Odtwarzanie losowe

Podczas odtwarzania, należy nacisnąć przycisk SHUFFLE. Urządzenie rozpocznie losowo odtwarzać utwory.

Powtarzanie odtwarzania

Podczas odtwarzania, należy kilkakrotnie nacisnąć przycisk REPEAT aby wybrać odpowiednią metodę odtwarzania. Na wyświetlaczu pojawi się nazwa wybranego trybu:

- RPT ONE - powtórz obecny utwór
- RPT ALL - powtórz wszystkie utwory
- RPT OFF - powtarzanie wyłączone

Powtarzanie A-B (DVD/VCD/CD/MP3/WMA)

1. Podczas odtwarzania muzyki/video, należy nacisnąć przycisk A-B aby wyznaczyć punkt początkowy.
2. Następnie nacisnąć przycisk A-B aby wyznaczyć punkt końcowy.
 - Wyznaczona sekcja będzie odtwarzana w sposób zapętłony.
 - Aby zakończyć zapętłone odtwarzanie, należy ponownie nacisnąć przycisk A-B.

Uwaga: punkt początkowy i końcowy muszą znajdować się w tym samym utworze.

Wybór języka audio

Podczas odtwarzania z dysku, należy nacisnąć przycisk AUDIO aby wybrać język audio dla video DVD.

- Jeśli wybrany kanał audio nie jest dostępny, zostanie zastosowany kanał domyślny.
- Dla niektórych płyt DVD, ustawienia języka mogą być zmienione jedynie z poziomu menu dysku. Aby przejść do tego menu, należy nacisnąć przycisk MENU.

Menu wyświetlania

W trybie DVD, należy nacisnąć przycisk TITLE aby powrócić do menu tytułu podczas odtwarzania PBC.

Wybór języka napisów

- Podczas odtwarzania, należy nacisnąć przycisk SUBTITLE aby wybrać język napisów dla DVD.
- Dla niektórych płyt DVD, ustawienia języka mogą być zmienione jedynie z poziomu menu dysku. Aby przejść do tego menu, należy nacisnąć przycisk MENU.

Wybór kąta kamery

Podczas odtwarzania, należy kilkakrotnie nacisnąć przycisk ANGLE aby wybrać odpowiedni kąt kamery.

- Opcja dostępna jest jedynie w przypadku plików nagrywanych z wielu kątów.

Przybliź/oddal obraz

Podczas odtwarzania video/obrazów, należy nacisnąć przycisk ZOOM aby przybliżyć/oddalić obraz.

- W przypadku przybliżenia obrazu, należy nacisnąć przycisk ▼ / ▲ / ◀ / ▶ aby nawigować po obrazie.

Menu dysku

W przypadku odtwarzania płyty DVD/CD (video), na ekranie pojawi się menu dysku.

- Aby włączyć/wyłączyć menu, należy nacisnąć przycisk MENU.
- Dla płyt CD (video) z opcją PBC (kontrola odtwarzania, tylko wersja 2.0):
 - Funkcja PBC pozwala na odtwarzanie płyt CD (video) zgodnie z ustawieniami dostępnymi w menu. Podczas odtwarzania, należy nacisnąć przycisk MENU aby włączyć/wyłączyć kontrolę odtwarzania.
 - Menu jest wyświetlone jeśli włączona jest opcja kontroli odtwarzania.
 - Po wyłączeniu funkcji PBC normalne odtwarzanie jest wznowione.

Wyszukiwanie wg. czasu lub rozdziału/numeru utworu

1. Podczas odtwarzania DVD/VCD, należy nacisnąć przycisk GOTO, aby otworzyć menu:
 - dla numeru utworu/tytułu/rozdziału, należy wpisać odpowiedni numer.
 - dla wybranego punktu dysku/utworu/rozdziału, należy wprowadzić wartość godzin/minut/sekund.
2. Za pomocą przycisków numerycznych (0-9) należy wprowadzić numer tytułu/rozdziału/utworu oraz czas wybranego punktu rozpoczęcia odtwarzania dla dysku/utworu.
3. Nacisnąć przycisk ENTER, aby potwierdzić wybór. Odtwarzanie rozpocznie się według wprowadzonych ustawień.

Programowanie odtwarzania

Aby zaprogramować listę odtwarzania 20 utworów, w wybranej przez siebie kolejności, należy:

1. Umieścić płytę w kieszeni odtwarzacza i nacisnąć przycisk Stop ■.
2. Nacisnąć przycisk **PROG**.
3. Za pomocą przycisków numerycznych (0-9) lub przycisku ◀▶ na pilocie, należy wybrać żądany utwór.
4. Aby dodać kolejne utwory do listy odtwarzania, należy powtórzyć krok nr. 3.
5. Aby rozpocząć odtwarzanie, należy nacisnąć przycisk ▶.
6. Aby usunąć programowanie, należy nacisnąć przycisk ■ dwukrotnie, lub wysunąć tackę dysków. Na ekranie zostanie wyświetlony napis "PRG CLR".

ODTWARZANIE Z URZĄDZENIA BLUETOOTH

Parowanie urządzeń obsługujących Bluetooth

Aby połączyć urządzenie z zewnętrznym urządzeniem Bluetooth, należy je najpierw sparować. Parowanie przeprowadza się tylko raz, przed pierwszym połączeniem urządzeń.

Aby włączyć odtwarzanie utworów w trybie Bluetooth, należy:

1. Aby przejść w tryb Bluetooth, należy kilkakrotnie nacisnąć przycisk  na urządzeniu lub przycisk SOURCE na pilocie. Jeśli urządzenie nie jest sparowane z żadnym urządzeniem, na wyświetlaczu pojawi się napis "NO BT",
2. Urządzenie przejdzie w tryb parowania.
3. należy nacisnąć przycisk "PAIR" na pilocie lub nacisnąć i przytrzymać przycisk ▶|| na urządzeniu, aby urządzenie było widoczne dla urządzeń zewnętrznych. Na wyświetlaczu pojawi się napis "PAIR".
4. Wyszukać urządzenia Bluetooth na urządzeniu zewnętrznym.
5. Wybrać „**KM1908**” z listy urządzeń do sparowania.
6. Wprowadzić domyślne hasło: "0000" jeśli jest wymagane.
7. Rozpocząć odtwarzanie z poziomu urządzenia zewnętrznego. Kontrola odtwarzania może się również odbywać za pomocą pilota urządzenia KM1908.

Uwaga:

- Odtwarzanie utworów zostanie zatrzymane jeśli urządzenie znajdzie się poza zasięgiem. Aby ponownie połączyć urządzenia, należy umieścić je w zasięgu łączności Bluetooth.
- Zasięg łączności Bluetooth wynosi do 8 m.
- Urządzenie może nie obsługiwać poprawnie połączeń ze wszystkimi urządzeniami zewnętrznymi Bluetooth.
- Zasięg łączności Bluetooth może ulec zmniejszeniu, jeśli pomiędzy urządzeniami zostaną umieszczone przeszkody.
- Inne urządzenia elektroniczne, znajdujące się w pobliżu mogą powodować zakłócenia łączności.
- Jeśli to urządzenie jest już sparowane z innym urządzeniem zewnętrznym, należy nacisnąć przycisk "PAIR" na pilocie lub nacisnąć i przytrzymać przycisk ▶|| na

urządzeniu aby ponownie uruchomić proces parowania; poprzednie połączenie zostanie przerwane.

- Jeśli w ciągu 2 minut żadne kolejne urządzenie nie zostanie połączone, wieża przywróci połączenie z poprzednim urządzeniem.
- Po połączeniu z urządzeniem zewnętrznym, na ekranie wyświetla się napis "BT".
- Z wieży można połączyć urządzenie zewnętrzne, które obsługuje profil A2DP.
- Jeśli połączone urządzenie zewnętrzne obsługuje profil AVRCP, użytkownik może kontrolować opcje odtwarzania za pomocą pilota wieży.

WYŁĄCZNIK CZASOWY

Urządzenie może automatycznie przełączyć się w stan oczekiwania po upływie określonego czasu.

Przy włączonym urządzeniu, należy nacisnąć przycisk **TIMER/SLEEP** by wybrać określoną wartość czasu (w minutach):

120 > 90 > 60 > 30 > 15 > 00.

- Aby wyświetlić czas pozostały do wyłączenia, należy nacisnąć przycisk **TIMER/SLEEP**.
- Aby dezaktywować wyłącznik czasowy, należy kilkakrotnie nacisnąć przycisk **TIMER/SLEEP**, aż na wyświetlaczu pojawi się napis [SLEEP 00].

USTAWIANIE GODZINY ALARMU

Urządzenie pełni funkcję budzika. Jako sygnał alarmu można wybrać odtwarzanie USB, Disc lub radia FM/DAB.

Uwaga: Należy upewnić się, że godzina jest nastawiona prawidłowo.

1. W stanie czuwania, należy nacisnąć i przytrzymać przycisk **TIMER/SLEEP**, aż na ekranie wyświetli się napis [TIMER SET]. Na ekranie zaczną migać cyfry wartości godziny.
2. Aby zmienić wartość godziny, należy nacisnąć przycisk ▼ / ▲, a następnie zatwierdzić przyciskiem **TIMER/SLEEP** na pilocie. Na wyświetlaczu zaczną migać cyfry minut.
3. Za pomocą przycisków ▼ / ▲ na pilocie, należy ustawić wartość minut, a następnie zatwierdzić przyciskiem **TIMER/SLEEP** na pilocie zdalnego sterowania.
4. Nacisnąć przycisk ▼ / ▲ na pilocie aby wybrać pobudkę przy dźwiękach:
 - TUNER (wybrana stacja radiowa FM)
 - DAB (wybrana stacja radiowa DAB)
 - DISC (płyta)
 - USB (nośnik USB)

Zatwierdzić przyciskiem **TIMER/SLEEP** na pilocie; na wyświetlaczu pojawi się poziom głośności.

5. Za pomocą przycisków ▲/▼ dostosować poziom głośności, a następnie zatwierdzić przyciskiem **TIMER/SLEEP** na pilocie. Na ekranie zostanie wyświetlony napis "TMR ON / TMR OFF".

6. Za pomocą przycisków ▲/▼ wybrać "TMR ON" aby aktywować wyłącznik, lub "TMR OFF" aby dezaktywować wyłącznik, a następnie zatwierdzić **TIMER/SLEEP** na pilocie.

Aby wyświetlić ustawienia/włączyć budzik należy nacisnąć przycisk **TIMER/SLEEP**.

Uwaga:

- Jeżeli żaden przycisk nie zostanie wciśnięty w ciągu 15 sekund, ustawienia zostaną usunięte.
- Aby wyłączyć budzik należy nacisnąć przycisk  na pilocie lub przycisk na urządzeniu. Budzik zostanie wyłączony, ale ustawienia pozostaną aktywne.

USTAWIENIA

Zaleca się dostosowanie ustawień podczas pierwszego użycia tego urządzenia. Dostęp do tego menu ustawień dostępne jest po podłączeniu do telewizora za pomocą kabla HDMI.

Należy nacisnąć przycisk **SETUP**, aby włączyć/wyłączyć menu ustawień.

Nacisnąć przycisk ▼ / ▲ / ◀ / ▶ a następnie przycisk **ENTER** aby zatwierdzić.

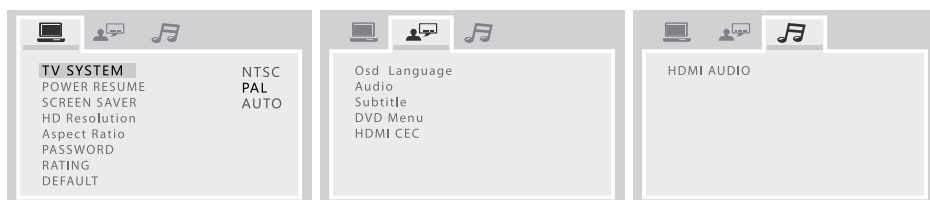

	
System TV	[AUTO] - dla telewizorów kompatybilnych z systemami PAL i NTSC. [NTSC] - dla telewizorów z systemem NTSC. [PAL] - dla telewizorów z systemem PAL
Przywrócenie zasilania	ON: włącza urządzenie w trybie DISC OFF: wyłącza tę funkcję
Wygaszanie ekranu	ON: wygaszanie ekranu jeśli od co najmniej 4 minut nie jest odtwarzany dźwięk lub nie został wciśnięty żaden przycisk. OFF: wyłącza tę funkcję

Rozdzielczość HD	Dostępne opcje: AUTO, 480i/576i, 480p/576p, 720p, 1080i, 1080p. Uwaga: Jeśli ze względu na nieobsługiwaną rozdzielczość, na ekranie telewizora nie wyświetli się nic, należy ponownie podłączyć urządzenie i dostosować ustawienia rozdzielczości na 480p/576p.
Proporcja	Aby uniknąć zniekształcenia obrazu, zaleca się dostosowanie ustawień proporcji obrazu. Telewizory obsługujące wysoką rozdzielczość pracują w proporcji 16:9 (format filmowy). <ul style="list-style-type: none"> Niektóre dyski nie umożliwiają zmiany ustawień proporcji; w związku z tym, konieczna będzie zmiana ustawień proporcji telewizora. [4:3PS]: tryb dla telewizorów z proporcją 4:3 Podczas odtwarzania programów z proporcją 16:9, obraz zachowuje wysokość, a prawa i lewa krawędź jest ucięta. [4:3LB]: tryb dla telewizorów z proporcją 4:3 Podczas odtwarzania programów z proporcją 16:9, obraz zachowuje szerokość, a powierzchnia pod i nad obrazem pozostaje pusta. [16:9]: tryb dla telewizorów z proporcją 16:9 <ul style="list-style-type: none"> Niektóre dyski nie pozwalają na ustawienia Pan&scan; domyślnie ustawione są w trybie letter box. W zależności od dysku, ustawienia mogą zostać wybrane automatycznie. W przypadku błędnych ustawień, odtwarzanie obrazu będzie zniekształcone.
Hasło	Istnieje możliwość ustawienia hasła w ramach ochrony rodzicielskiej.
Ograniczenia	Niektóre programy mogą posiadać ograniczenia wiekowe użytkowników. Ochrona rodzicielska pozwala na zabezpieczenie odtwarzania niektórych plików. <ul style="list-style-type: none"> Im niższy poziom ochrony tym surowsze jest ograniczenie. Jeśli ograniczenie dysku jest wyższe niż to wprowadzone przez użytkownika, konieczne będzie wprowadzenie hasła. Należy wprowadzić hasło i nacisnąć przycisk ENTER aby rozpocząć odtwarzanie.
Domyślne	Przywrócenie ustawień domyślnych (poza hasłem i kontrolą rodzicielską).
	
Język OSD	Wybór języka menu
Audio Napisy Menu DVD	Istnieje możliwość wyboru języka audio, napisów i menu. <ul style="list-style-type: none"> W przypadku wyboru języka który jest niedostępny, urządzenie automatycznie wybierze jeden z dostępnych języków. Aby nadpisać ustawienia audio w menu ustawień, należy nacisnąć przycisk AUDIO na pilocie podczas odtwarzania płyty DVD. Aby nadpisać ustawienia napisów w menu ustawień, należy nacisnąć przycisk SUBTITLE na pilocie podczas odtwarzania płyty DVD.

HDMI CEC	Za pomocą jednego pilota można obsługiwać urządzenia HDMI CEC podłączone do tego urządzenia. ON: Włącz funkcję HDMI-CEC. OFF: wyłącz funkcję HDMI-CEC
	
HDMI AUDIO	AUTO: Wykryj i wybierz format audio automatycznie. PCM: format audio wielo-kanałowy będzie odtwarzany jako dwukanałowy.

OCHRONA DYSKÓW

- By nie ubrudzić dysku, nie należy dotykać jego powierzchni. Dysk należy trzymać za krawędź.
- Jeśli dysk jest zabrudzony, wpłynie to na jakość dźwięku. Do czyszczenia należy użyć czystej i suchej szmatki by wytrzeć dysk od środka do zewnątrz. Nie należy wycierać dysków ruchem okrężnym.



- Nie należy naklejać naklejek na płyty.
- Po skończeniu użytkowania dysku, należy odłożyć go do opakowania. Aby uniknąć deformacji lub uszkodzenia dysków nie należy przechowywać dysków jeden na drugim.
- Nie należy odtwarzać muzyki z uszkodzonych dysków, może to uszkodzić odtwarzacz.
- Dyski należy czyścić za pomocą czystej, suchej szmatki. Nie należy używać żadnych środków chemicznych jak benzyna, rozpuszczalnik czy środki antystatyczne, gdyż mogą uszkodzić powierzchnię dysku.

ROZWIĄZYWANIE PROBLEMÓW

Jeśli masz jakiś problem z urządzeniem, sprawdź poniższą listę możliwych rozwiązań zanim zadzwonisz do serwisu. Jeśli nie rozwiążesz problemu z tymi wskazówkami lub urządzenie zostało fizycznie uszkodzone, zadzwoń do wykwalifikowanej osoby, na przykład dealera, w celu kontaktu z serwisem.

Brak zasilania

- Należy upewnić się, że: przewód zasilania jest prawidłowo podłączony.
- w gniazdku zasilania sieciowego jest zasilanie.

Słaby odbiór radia

- Należy umieścić urządzenie dalej od telewizora lub odtwarzacza wideo.
- Rozłożyć na pełną długość antenę FM.

Pilot nie działa

- Należy zmniejszyć odległość między pilotem i urządzeniem.
- Włożyć baterie zgodnie z oznaczeniem polaryzacji (+/-).
- Wymienić baterie na nowe jeśli jest taka potrzeba.
- Skierować pilota bezpośrednio na czujnik z przodu urządzenia.

Urządzenie USB nie jest obsługiwane

Urządzenie USB nie jest zgodne z tym urządzeniem. Należy użyć innego.

Brak dźwięku lub dźwięk niskiej jakości

- Należy wyregulować głośność
- Odłączyć słuchawki
- Upewnić się, że głośniki są prawidłowo podłączone

Budzik nie działa

- Należy nastawić zegar prawidłowo.
- Ponownie włączyć budzik.

SPECYFIKACJA TECHNICZNA

Odtwarzacz DVD

Bluetooth 3.0

Radio FM

Radio cyfrowe DAB+

Maks. Moc wyjściowa: 2x 80 W

Pasma przenoszenia: 45 Hz – 20 kHz

Impedancja: 3 Ω

THD: 1% (1 kHz, 1 W)

Wejścia/wyjścia:

Wyjście HDMI ARC

2x wejście HDMI

Port USB

Wejście coaxial

Wejście optyczne

Wejście AUX (2x RCA)

Wyjście audio (2x RCA)

Wyjście video (1x RCA)

Pilot zdalnego sterowania

Pobór mocy: 55 W

Pobór mocy w trybie standby: < 0,5 W

Zasilanie: 220-240 V, 50/60 Hz

WIĘCEJ

Więcej informacji na temat tego urządzenia dostępne jest na stronie www.kruger-matz.com.

Odwiedź stronę www.kruger-matz.com, aby poznać więcej produktów i akcesoriów.

W przypadku pytań lub wątpliwości zachęcamy do zapoznania się z Najczęściej Zadawanymi Pytaniami w zakładce Pomoc.

Specyfikacja produktu może ulec zmianie bez powiadomienia.

„Niniejszym firma Lechpol Electronics oświadcza, że urządzenie KM1908 jest zgodne z zasadniczymi wymaganiami oraz innymi stosownymi postanowieniami dyrektywy 2014/53/UE. Właściwa deklaracja do pobrania na stronie www.lechpol.eu”



Poland
Prawidłowe usuwanie produktu
(zużyty sprzęt elektryczny i elektroniczny)



Oznaczenie umieszczone na produkcie lub w odnoszących się do niego tekstach wskazuje, że po upływie okresu użytkowania nie należy usuwać z innymi odpadami pochodzącymi z gospodarstw domowych. Aby uniknąć szkodliwego wpływu na środowisko naturalne i zdrowie ludzi wskutek niekontrolowanego usuwania odpadów, prosimy o oddzielenie produktu od innego typu odpadów oraz odpowiedzialny recykling w celu promowania ponownego użycia zasobów materialnych jako stałej praktyki. W celu uzyskania informacji na temat miejsca i sposobu bezpiecznego dla środowiska recyklingu tego produktu użytkownicy w gospodarstwach domowych powinni skontaktować się z punktem sprzedaży detalicznej, w którym dokonali zakupu produktu, lub z organem władz lokalnych. Użytkownicy w firmach powinni skontaktować się ze swoim dostawcą i sprawdzić warunki umowy zakupu. Produkt nie należy usuwać razem z innymi odpadami komercyjnymi.

Wyprodukowano w CHRL dla LECHPOL ELECTRONICS, ul. Garwolińska 1, 08-400 Miętno.

Cuvant inainte

Va multumim pentru achizitionarea acestui sistem. Va rugam sa cititi aceste instructiuni de utilizare inainte de a utiliza aparatul. Instructiunile de utilizare trebuie sa fie pastrate pentru consultari ulterioare.

Masuri de siguranta



Inainte de a utiliza acest sistem, verificati tensiunea de alimentare de la retea, pentru a va asigura ca este identica cu cea necesara aparatului.



Cand deconectati cablul de alimentare, trageți întotdeauna de stecher și nu cablu.



Incercati sa nu calcati pe cablul de alimentare si sa nu-l prindeti la usa, si in punctul unde acesta iese din aparat.



Nu plasati produsul sau accesoriile in apropierea surselor de flacari deschise sau a surselor de caldura, nici chiar la lumina directa a soarelui.



Pentru a evita un posibil soc electric nu deschideti carcasa aparatului. Consultati personalul calificat pentru efectuarea intretinerii aparatului.



Feriti produsul si accesoriile sale de ploaie sau apa. Nu asezati recipiente cu lichide, cum ar fi vase cu flori, in apropierea produsului.



NU permiteti ca nimeni in special copii sa introduca nimic in orificiile din carcasa aparatului - acest lucru ar putea cauza un soc electric fatal.



Nu blocati caile de ventilatie ale echipamentului cu obiecte cum ar fi ziare, fete de masa, perdele, etc..Supraincalzirea va deteriora aparatul si va scurta durata de functionare a echipamentului.



Nu loviti produsul.

Produs cu dioda laser
Acest produs este dotat cu echipament laser cu consum redus de energie. Pentru siguranta proprie nu indepartati capacele si nu demontati aparatul.Reparatiile trebuie efectuate de personal calificat.

**CLASS 1
LASER PRODUCT**

Atentie:

Acest produs este echipat cu echipament laser cu consum redus de energie. Pentru siguranta proprie nu deschideti echipamentul. Nu priviti direct catre raza laser in timpul functionarii echipamentului.

AVERTISMENT:

Pentru prevenirea incendiilor sau a pericolului de electrocutare, feriti acest aparat de stropire sau picurare.



CAUTION

RISK OF ELECTRIC SHOCK
DO NOT OPEN



ATENTIE:

Pentru a reduce acest risc de electrocutare, nu scoateti capacul (sau partea din spate) - nu veti gasi componente de schimb in interiorul aparatului. Pentru reparatii apelati la personal calificat.



Acest simbol indica prezenta de tensiuni periculoase in interiorul aparatului.



Acest simbol indica prezenta instructiunilor importante privind functionarea si intretinerea in manualul de utilizare care insoteste aparatul.

1. Curatați aparatul cu un material textil uscat și moale.
2. Utilizați numai accesorii originale.
3. Scoateți din priză aparatul când sunt descărcări electrice afară sau când nu utilizați aparatul o lungă perioadă de timp.
4. Nu utilizați împreună baterii noi și baterii vechi. Utilizați doar același tip de baterii (nu utilizați împreună mărci diferite).
5. Introduceți bateriile respectând polaritatea corectă.
6. Acest aparat nu poate fi utilizat de copii cu vârsta de peste 8 ani sau de către persoane cu capacități fizice, senzoriale sau mentale reduse sau lipsite de experiență și cunoștințe, decât dacă aceștia sunt supravegheați sau instruiți în privința utilizării în siguranță a aparatului de către o persoană responsabilă cu siguranța lor. Copiii nu trebuie să se joace cu acest produs. Curățarea și întreținerea nu vor fi efectuate de către copii, fără supraveghere.
7. Cablul de alimentare deteriorat poate fi înlocuit numai de către un service autorizat.
8. Ambalajul produsului nu este o jucărie. Pentru a evita pericolul de sufocare, nu îl lăsați la îndemână bebelușilor sau copiilor mici sau în alte locuri accesibile acestora.

Protejarea auzului

Ascultați la un volum moderat .

* Sunetul poate fi înșelător . De-a lungul timpului " nivelul de confort " al auzului , se adaptează la volume mai mari de sunet . Deci, după ascultarea prelungită , ceea ce pare " normal " poate fi de fapt tare și daunător pentru auz . Pentru a vă proteja împotriva acestui lucru, setați volumul la un nivel sigur înainte ca auzul dumneavoastră să se adapteze și lăsați-l setat la acest nivel.

Pentru a stabili un nivel de volum în condiții de siguranță :

* Setați volumul la un nivel mic.

* Marți ușor sunetul până când puteți auzi clar și confortabil , fără distorsiuni .

Ascultați pentru perioade rezonabile de timp :

* Expunerea prelungită la sunet , chiar și la nivel normal "sigur" , poate provoca , de asemenea, pierderea auzului.

* Asigurați-vă că utilizați echipamentul rezonabil și faceți pauze adecvate .

PREZENTARE DISPOZITIV

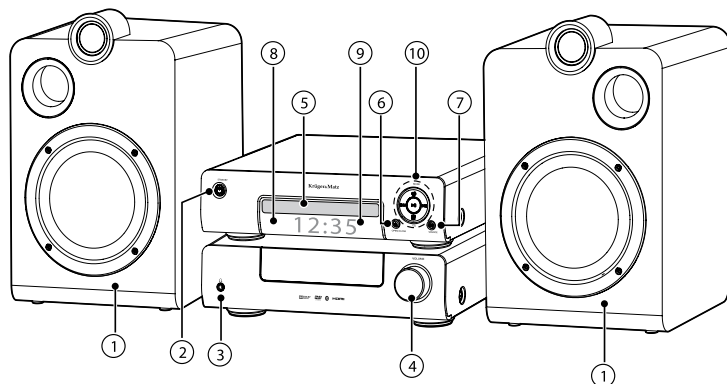

1. Difuzoare
2. Buton pornire/standby
3. Intraire casti
4. VOLUM+/-
5. Compartiment discuri
6. Buton inchidere/deschidere compartiment discuri
7. Buton SURSA
8. Afisaj
9. Senzor telecomanda
10. Buton derulare
 - In modul DISC/USB/Bluetooth, sariti la piesa anteriora/urmtoare.
 - În modul / USB DISC, apăsați și mențineți apăsat butonul pentru a căuta înapoi / înainte într-o piesă / disc.

- In modul FM, alegeti postul de radio anterior/urmator.

►|| Buton

- Redare/pauza/reluarea redarii.
- Apasati si tineti apasat pentru activarea functiei de asociere in modul Bluetooth și pentru deconectarea conexiunii existente Bluetooth. Confirmati alegerea.

||| EQ Buton

- Selectati unul din modurile de egalizare presetate:
FLAT - POP - CLASSIC - ROCK - JAZZ.

(MOD) Buton repetare

- Selectare repetare / redare aleatorie

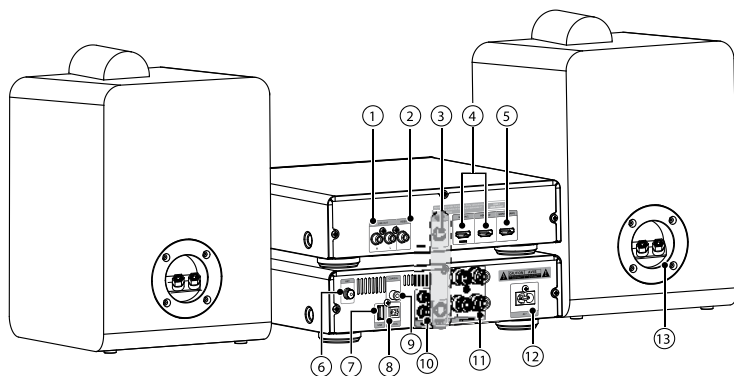

1. Mufa iesire LINIE (R/L)
2. Soclu video
3. Soclu CONTROL CABLE
4. Soclu HDMI 1/2
5. Soclu iesire HDMI ARC
6. Soclu antena ANT (FM/DAB)
7. Port USB
8. Soclu conexiune optica
9. Soclu coaxial
10. Soclu conexiune AUX (L&R) (analog)
11. Iesire difuzor (L&R)
12. Soclu alimentare AC
13. Conector difuzoare

TELECOMANDA

1. PORNIRE/OPRIRE (Comutati unitatea între PORNIRE și modul în așteptare (standby))
2. SURSA (Selectare sursă semnal)
3. PAIR (Redare/pauza/reluare redare; Activare funcția de asociere în modul Bluetooth și deconectarea conexiunii existente Bluetooth)
4. REPEAT
 - Selectare mod repetare
 - SHUFFLE
 - Selectare redare aleatoare.
 - A-B
 - Repetare secțiune A-B din aceeași melodie.
5. TITLE (Accesare meniu titluri)
6. SUBTITLE (Selectare limba subtitrare pe durata redării video)
7. TIMER/SLEEP (SLEEP (setare temporizare) / TIMER (În modul standby, apăsați și țineți apăsat pentru setare alarma))
8. CLOCK [ORA] (În modul standby, apăsați și țineți apăsat pentru activare setare ceas; afisare ceas)
9. MENU (Înapoi la nivelul superior din meniu / Înapoi la meniul principal DVD / Activare/dezactivare control redare pentru VCD)
10. PRESET / (Navigare sus/jos / Selectare post radio anterior/următor / Rotire imagine)
11. STOP (Apăsați pentru oprire redare / În modul FM, apăsați și țineți apăsat pentru a șterge posturile radio memorate)
12. / (Salt la titlul, capitolul sau piesa anterior/următor)
13. Tastatura numerică (0-9) (Selectați un post radio presetat direct din tastatură)
14. GOTO (În timpul redării, specificați poziția pentru a începe redarea)
15. (Deschidere / închidere compartiment discuri)
16. SLOW (Pe durata redării video, selectați viteza de redare încetinită înapoi/inainte)
17. OSD (Afișare informații despre discul redat)
18. AUDIO (Pentru VCD: selectare stereo mono-stanga sau dreapta / Pentru DVD video: selectare limba audio)
19. ZOOM (Mărire/micsorare imagine)

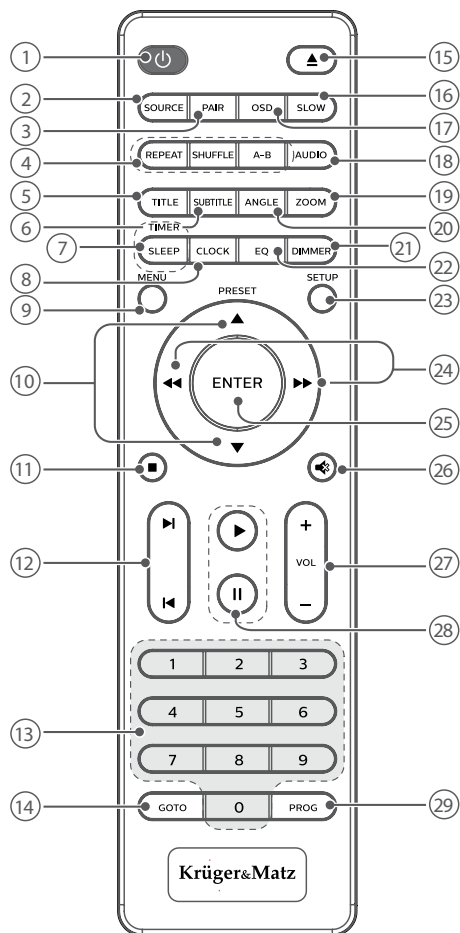

20. ANGLE (Selectați unghiul camerei (pentru fișierele care au această opțiune))
21. DIMMER (Reglare strălucire ecran)
22. EQ (Selectare egalizator presetat)
23. SETUP (Accesare sau ieșire setare sistem)
24. / (Cautare înapoi/inainte în disc / Navigare stanga/dreapta / Cautare post radio / Rotire imagine)
25. ENTER (Confirmare selecție)
26. (Silentios sau revenirea din modul silentios)
27. VOL+/VOL- (Mărire/micsorare volum)
28. (Redare/pauza/reluare redare)
29. PROG (Programare / Memorare posturi radio / Apăsați și țineți apăsat pentru scanare posturi radio)

Instalare baterii

1. Deschideti compartimentul bateriilor
2. Introduceti 2 baterii AAA respectand polaritatea corecta, ca si in figura
3. Inchideti compartimentul bateriilor

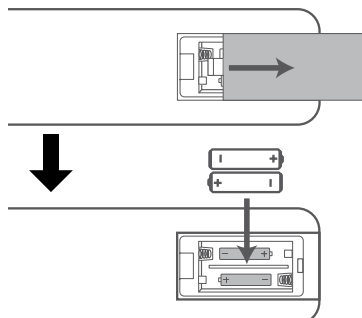

Utilizare telecomanda

- Scoateti bateriile daca telecomanda nu va fi folosita pentru o perioada indelungata.
- Pentru a evita o posibila eroare, cititi urmatoarele instructiuni si utilizati telecomanda in mod corespunzator.
- Nu loviti si nu scapati telecomanda.
- Nu scapati apa sau alte lichide pe telecomanda.
- Nu puneti telecomanda pe suprafete umede.
- Nu expuneti telecomanda in bataia directa a soarelui sau in apropierea surselor de caldura.
- Nu utilizati agenti de curatare corozivi pentru telecomanda (cum ar fi solutiile de curatare pentru porțelan, oțel inoxidabil, toaleta sau solutiile de curatare pentru cupțor), deoarece aceste substante o pot deteriora.

Nota:

Scoateti bateriile daca telecomanda nu va fi folosita pentru o perioada indelungata. În caz contrar se poate deteriora din cauza scurgerilor de baterie.

Raza de actiune telecomanda

Îndreptați telecomanda spre unitate de la o distanță nu mai mult de 6 metri și un unghi de 30° orizontal și 30° vertical fata de partea din față a unității. Distanța de actiune poate varia în funcție de luminozitatea camerei.

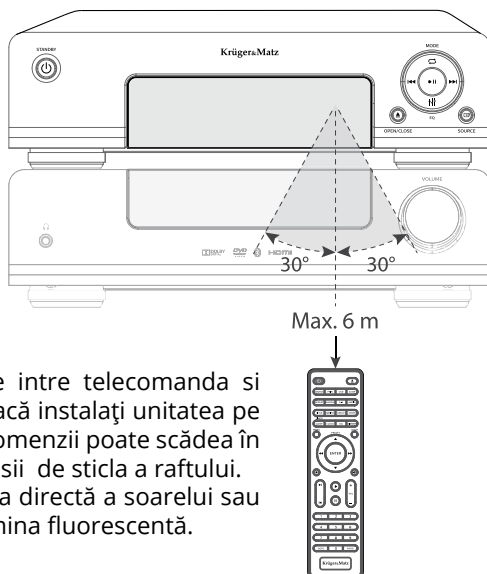

Nota:

- Asigurați-va ca nu sunt obstacole între telecomanda și senzorul IR al unitatii principale. Dacă instalați unitatea pe un raft, distanța de actiune a telecomenzii poate scădea în funcție de grosimea sau culoarea usii de sticla a raftului.
- Nu expuneți telecomanda la lumina directă a soarelui sau alte lumină puternică, cum ar fi lumina fluorescentă.

CONECTARE

Atentie: Conectati unitatea la rețeaua de alimentare, numai după conectarea difuzoarelor / dispozitivelor externe.

Conectarea cablului de control

Conectati cablul de control între DVD player și amplificator.

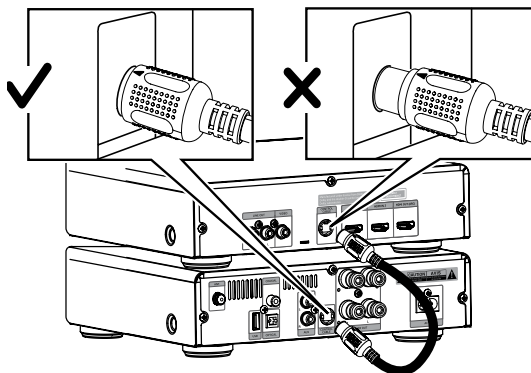

Conectarea difuzoarelor

Nota:

- Pentru un sunet optim, utilizați doar difuzoarele furnizate.
- Dacă utilizați alte difuzoare, conectați doar difuzoare cu aceeași impedanță (sau mai mare) decât difuzoarele furnizate.

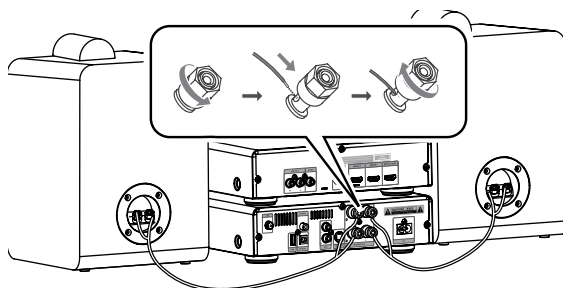

1. Desurubati conectorii stanga/dreapta pentru difuzor.
2. Utilizati cablul pentru difuzoare inclus in colet pentru a face conexiunile la boxe:
 - Cablul auriu va fi conectat la terminalul "+" (rosu)
 - Cablul argintiu va fi conectat la terminalul "-" (negru)
3. Insurubati conectorii pentru a fixa cablurile difuzoarelor
4. Conectati boxele la iesirea aparatului (in partea din spate)

Conectare semnal video compozit

- Conectati cablul pentru semnalul video compozit (galben) la iesirea video a aparatului si la intrarea video la TV.
- Apoi conectati cablurile pentru semnal audio (rosu si alb) la iesirea audio a aparatului si la intrarea audio la TV.

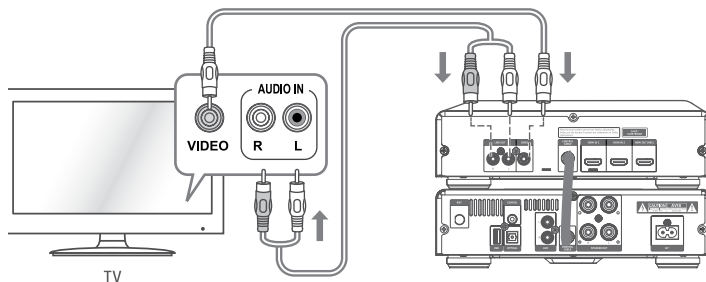

Conectare la mufa HDMI

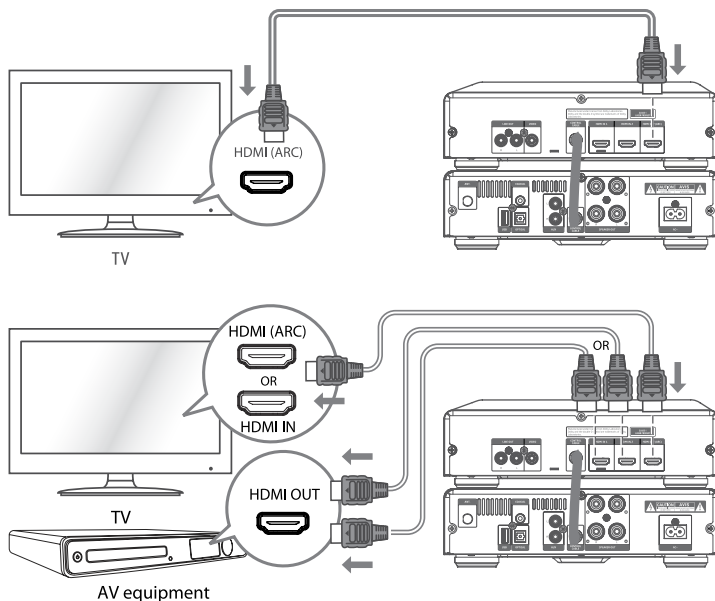

Metoda 1: ARC (Audio Return Channel):

- Aceasta unitate suporta HDMI cu Audio Return Channel (ARC). Daca TV-ul este compatibil HDMI ARC, puteti auzi si sunetul prin conectarea unui singur cablu HDMI.

- Pentru a va putea folosi de functia ARC, verificati ca boxa (bara de sunet) sa fie conectata printr-un cablu HDMI la conexiunea HDMI OUT (ARC) a TV-ului.

Sfaturi:

- TV-ul trebuie sa suporte functia HDMI-CEC si ARC. Acestea trebuiesc setate pe On.
- Doar cablurile HDMI suporta functia ARC.

Metoda 2: Standard HDMI

Daca TV-ul nu este compatibil HDMI ARC, conectati boxa (bara de sunet) la TV printr-o conexiune HDMI.

1. Utilizati un cablu HDMI (nu este inclus) pentru a conecta iesirea HDMI OUT de la bara de sunet la intrarea HDMI IN la TV.
2. Utilizati un cablu HDMI (nu este inclus) pentru a conecta intrarea HDMI IN (1 or 2) a barei de sunet la dispozitiv eexterne (ex. consola jocuri, player DVD sau blu ray).

Intrare optica

Conectati un cablu optic (nu este inclus) intre TV si aparat.

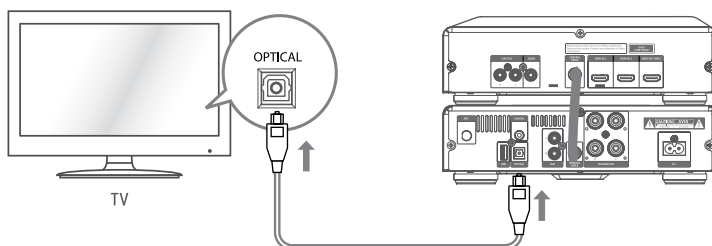

Intrare coaxiala

Utilizati un cablu coaxial (nu este inclus) intre aparat si TV.

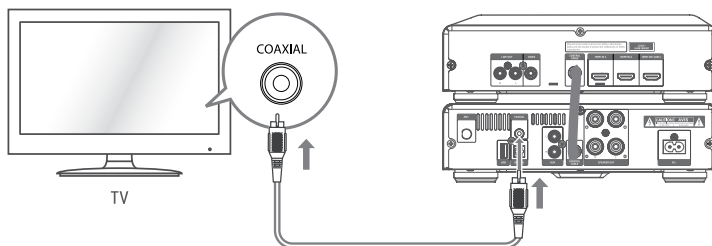

Soclu intrare AUX

Utilizati un cablu RCA – RCA (nu este inclus) intre iesirea audio de la TV si intrarea AUX a aparatului.

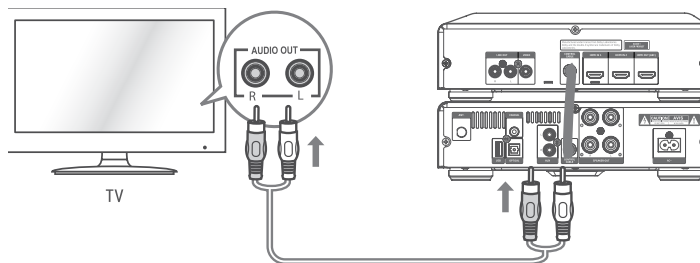

Utilizati un cablu RCA - jack 3.5 mm (inclus) pentru a conecta iesirea pentru casti de la TV cu intrarea AUX a aparatului.

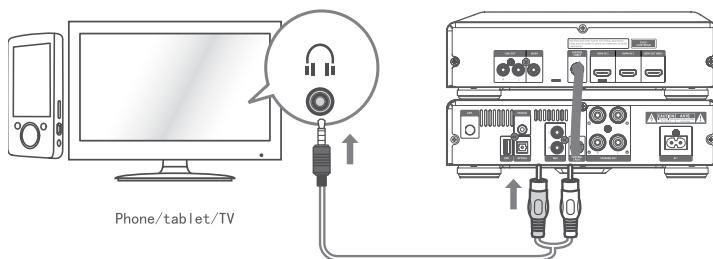

Conectarea la casti

Conectati castile, in mufa de pe dispozitiv pentru a reda muzică prin casti. Vă rugăm să respectati regulile pentru o auditie in conditii de siguranta (nu ascultati la un volum prea mare pentru a evita deteriorarea auzului).

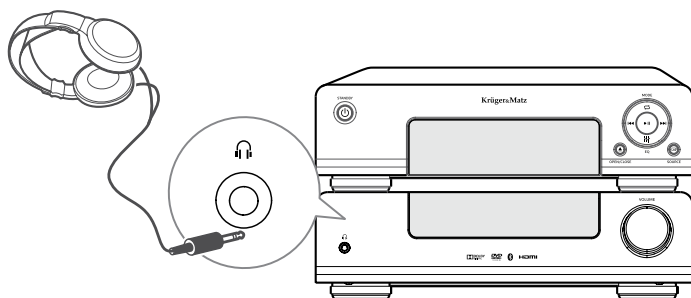

Conectarea antenei de exterior FM/DAB

Conectati antena FM/DAB furnizata in soclul ANT de pe panoul din spate al aparatului. Prin rotirea surubului pentru antena (conform indicatiei)

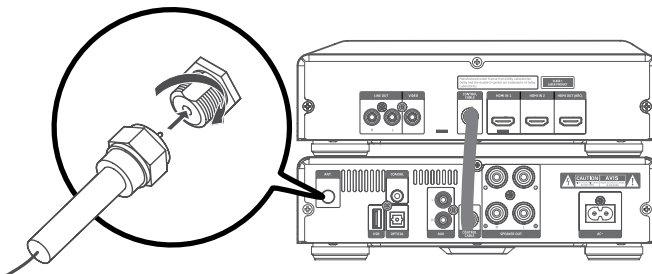

Atentie: Pentru a evita aparitia zgomotului, țineți antena departe de aparat, de cablul de conectare și de cablul de alimentare.

Nota: Nu strângeți prea tare – se poate deteriora antena!

Conectarea cablului de alimentare

Atentie: Risc de deteriorare a produsului! Asigurați-va ca tensiunea de alimentare de la rețea corespunde tensiunii specificate pe partea din spate sau in partea inferioara a unitatii.

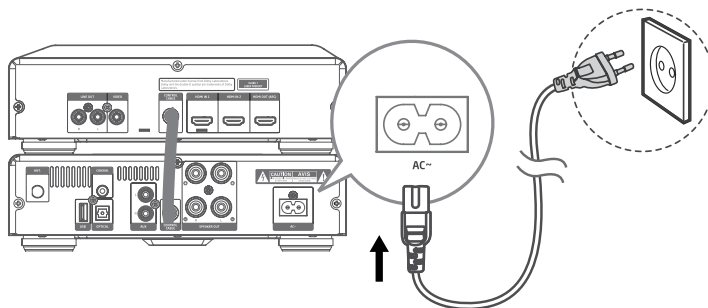

- Conectati cablul de alimentare la o priza de perete.
- NOTA: Daca nu utilizati aparatul pentru o perioada mai lunga de timp, deconectati-l de la alimentarea de la rețea.

PORNIRE / OPRIRE

În momentul în care conectați cablul de alimentare la o priză de alimentare de perete, aparatul va intra în modul standby.

- Apasați tasta \odot STANDBY, pentru a porni unitatea.
- Apasați tasta \odot STANDBY, pentru a reveni la modul Eco.
- Deconectați aparatul de la rețea dacă doriți să-l opriți complet.
- Dacă nu există semnal în unul dintre modurile DISC, USB, BT (Bluetooth), ARC, HDMI 1, HDMI 2, COAXIAL, OPTICAL sau AUX, unitatea se va opri automat în 15 minute.

SETARE ORA

Sincronizare ceas

Nota: implicit, timpul este sincronizat cu semnalul RDS.

1. În modul STANDBY, apăsați și țineți apăsat butonul MENU de pe telecomandă pentru a sincroniza ceasul.
2. Apăsați butoanele \blacktriangledown / \blacktriangle de pe telecomandă pentru a comuta între modurile de sincronizare:
 - RDS – sincronizare doar cu post radio RDS
 - OFF – oprire sincronizare, reglare manuală ceas.
3. Apoi apăsați butonul ENTER de pe telecomandă pentru confirmare.

Setare manuală ceas

1. În modul STANDBY, apăsați și țineți apăsat CLOCK până când apare pe afișaj "CLOCK SET".
2. Apăsați butoanele \blacktriangledown / \blacktriangle de pe telecomandă pentru a regla ora atunci când digitii pentru ora palpaie. Apăsați CLOCK sau ENTER pentru confirmare. Apăsați butoanele \blacktriangledown / \blacktriangle de pe telecomandă pentru a regla minutele atunci când digitii pentru minute palpaie. Apăsați CLOCK sau ENTER pentru confirmare.

Nota:

- Apăsați butonul $\blacktriangleright\blacksquare$ de pe unitate sau butonul \blacktriangleright de pe telecomandă pentru a selecta formatul orei 12/24. Orice stare activată va fi stearsă dacă nu este apăsat nici un buton într-un interval de 15 secunde.

SELECTARE CORECTĂ SISTEM TV

Schimbați această setare atunci când semnalul video nu este afișat corect.

1. Apăsați butonul SETUP pentru a intra sau a ieși din meniul setări. Apăsați butoanele \blacktriangle / \blacktriangledown , \blacktriangleleft , \blacktriangleright apoi apăsați butonul ENTER pentru confirmarea selecției.
2. Selectați  -> [TV SYSTEM].

3. Selectati una din urmatoarele:

- [PAL] – pentru TV cu sistem TV PAL
- [AUTO] – pentru TV compatibil cu ambele sisteme PAL si NTSC.
- [NTSC] – pentru TV cu sistem TV NTSC



SELECTARE MOD

Apasati butonul  de pe unitate sau butonul SOURCE de pe telecomanda in mod repetat pentru a selecta unul din modurile DISC, USB, OPTICAL, FM, DAB, Bluetooth, AUX, COAXIAL, ARC, HDMI 1, HDMI 2. Modul selectat va fi afisat pe ecran.

Reglarea volumului

Pentru a mări sau reduce volumul, rotiți butonul **VOL+/-** de pe unitate sau apăsați **VOL+/-** de pe telecomandă.

Mutarea sunetului

Daca doriti sa treceti unitatea pe modul silentios, apasati butonul . Pentru a reveni la redarea normala apasati din nou  sau butonul de volum VOL +/-.

Egalizator

Puteți regla sunetul mai simplu prin alegerea uneia dintre cele 5 presetari ale egalizatorului. Apăsați butonul **EQ** în mod repetat pentru a parcurge ciclic (in bucla) următoarele setari:

FLACH > POP > CLASSIC > ROCK > JAZZ

Reglarea luminozitatii afisajului

Unitatea dispune de trei nivele de luminozitate pentru a regla afișarea ceasului. Apăsați butonul DIMMER de pe telecomandă în mod repetat, pentru a alege luminozitatea dorită.

REDARE DE PE DISPOZITIVE AUDIO EXTERNE

1. Verificat ca unitatea sa fie conectata la TV sau alta sursa de semnal audio.
2. Cat unitatea este pornita, apasati butonul  de pe unitate sau butonul SOURCE de pe telecomanda in mod repetat, pentru a selecta unul din modurile OPTICAL, COAXIAL, HDMI ARC, HDMI 1, HDMI 2.
3. Apasati butoanele VOL +/- pentru a regla volumul la nivelul dorit.
4. In modul OPTICAL, COAXIAL, HDMI ARC, HDMI 1, HDMI 2 daca nu este sunet la iesire, verificati ca sursa de semnal de intrare este setata pe modul PCM.

OPERARE DAB RADIO

Atentie:

- Inainte de a asculta posturile radio, asigurati-va ca ati conectat si intins complet antena FM furnizata.
- Puteți memora maxim de 20 posturi de radio DAB.

1. Apasati butonul  de pe unitate sau butonul SOURCE de pe telecomanda in mod repetat pentru a selecta modul DAB radio.
2. Apasati butonul MENU de pe telecomanda pentru a afisa meniul DAB. Apasati butoanele ◀◀, ▶▶ pentru a selecta Full scan. Apasati ENTER pentru confirmare.

Scanare automata

Scanarea automata va cauta automat toate canalele DAB radio din banda III. Dupa ce scanarea este terminata, va fi selectat automat primul posr in ordine alfabetica.

1. Apasati butonul MENU de pe telecomanda pentru a intra in meniul DAB. Apoi apasati butoanele ◀◀, ▶▶ pentru a selecta "FULL SCAN". Apasati butonul ENTER de pe telecomanda pentru confirmare. Afisajul va aratand "SCAN..." indicand procesul de scanare si numnarul de posturi gasite.
2. Dupa ce scanarea este terminata, unitatea va afisa numarul total de posturi gasite si o lista cu acestea. Toate posturile gasite vor fi memorate automat. Pentru a selecta un post, utilizati butoanele ◀◀, ▶▶.
 - Scanarea Full auto nu va inlocui posturile DAB din memorie. Daca doriti sa inlaturati posturile memorate anterior, trebuie resetat sistemul.

Cautare manuala posturi

Puteti memora pana la 20 posturi DAB radio.

1. Cautati postul de radio dorit, apoi apasati butonul PROG de pe telecomanda. Pe ecran va apare "## Empty" si numarul presetat va palpai.
2. Apasati butoanele ▲ / ▼ de pe telecomanda pentru a selecta locatia dorite pentru memorare.
3. Apasati butonul PROG pentru confirmare iar pe ecran va apare "STORE".

Accesarea unui post memorat

1. Dupa ce ati memorat un post il puteti accesa prin apasarea pe butoanele ▲ / ▼ de pe telecomanda pentru selectarea postului dorit.
2. Numarul si numele postului va fi afisat pe ecran.
3. Posturile memorate sunt salvate in memorie iar oprirea aparatului nu le va sterge. Memorarea unui post intr-o locatie presetata va sterge postul memorat in acea locatie.

DRC (Dynamic Range Control)

Dynamic Range Control este o tehnologie avansată care reduce diferența de volum

dintre posturile radio la comutarea de la un post la altul.

1. În modul DAB, apăsați butonul MENU de pe telecomandă și apoi apăsați butoanele ◀▶ pentru a selecta "DRC". Apasati butonul ENTER pentru a confirma.
2. Apasati butoanele ◀▶ pentru a selecta DRC HIGH, LOW sau OFF. Apasati butonul ENTER pentru a confirma setarile.

Resetare sistem

1. In modul DAB, apasati butonul MENU de pe telecomanda si apoi butoanele ◀▶ pentru a selecta "SYSTEM". Apasati ENTER de pe telecomanda pentru confirmare.
2. Cu ajutorul butoanelor ◀▶ de pe telecomanda "RESET". Apoi apasati ►/PAIR de pe telecomanda pentru confirmare. Pe ecran va apare "RESET N". Apasati butoanele ◀▶ de control de pe telecomanda pentru a selecta "RESET Y". Apasati ENTER de pe telecomanda pentru confirmare. Pe ecran se va afisa RESTART si apoi WELCOME. Unitatea va face o scanare completa si pe ecran va fi afisat "Scan ...".

Informatii DAB afisate

Aveți posibilitatea să vizualizați informațiile de serviciu DAB în următoarele moduri. Funcție de postul radio receptionat, unele informații pot să nu fie disponibile. Apasati butonul OSD de pe telecomanda in mod repetat pentru a vizualiza urmatoarele informatii.

- Informatii DAB
- Funcție de postul DAB radio, unele informații nu sunt disponibile. Urmatoarele informatii pot fi disponibile:
- DLS
Dynamic label segment (DLS) este un mesaj care defileaza pe care operatorul de transmisie il poate include in transmisie. Mesajul poate contine informatii utile cum ar fi detalii program, etc
Nota: DAB – spre deosebire de radio normal, grupeaza cateva statii radio si le transmite pe o singura frecventa.
- Putere semnal
Afisajul arata o bara care indica puterea semnalului receptionat: cu cat semnalul este mai puternic cu atat bara este mai mare, lungimea barei este afisata de la stanga la dreapta.
- Tip program
- Nume ansamblu
Un multiplex este o colectie de posturi radio care sunt transmise pe o frecventa. Sunt multiplexuri nationale si multiplexuri locale. Cele locale contin statii radio specifice zonei respective.
- Numar canal
- Frecventa
- Eroare semnal
Un numar arata rata de eroare. Daca numarul este 0, semnalul receptionat este fara erori si puterea semnalului receptionat este mare. Daca rata erorii este mare, este recomandat sa reorientati antena sau sa repositionati aparatul.

- Mod audio
Stereo/Mono
- Ceas (daca nu este disponibil, afisajul va arata un timp incorect)
- Data (daca nu este disponibila, afisajul va arata o data incorecta)

ASCULTARE POSTURI RADIO

Puteți asculta posturi de radio. Posturile radio pot fi cautate manual, automat sau pot fi redade din posturile memorate (presetate).

Scanare automata si memorare automata

1. Apasati butonul  de pe unitate sau butonul SOURCE de pe telecomanda in mod repetat pentru a selecta modul TUNER.
2. Apasati si tineti apasat butonul PROG de pe telecomanda pentru a activa programarea automata. Toate posturile radio receptionate sunt memorate in ordinea puterii semnalului receptionat.
 - Primul post radio memorat este redat automat.
- Selectarea unui post radio memorat
 - Apasati butoanele PRESET ▲ / ▼ pentru a selecta numarul dorit al postului radio memorat.

Cautarea unui post radio

- Cautare automata posturi radio
 - Apasati si tineti apasat butoanele ◀◀ / ▶▶ de pe unitate, frecventa se schimba in sens crescator sau descrescator in mod automat pana cand este gasit un post radio.
 - Cautarea poate sa nu se opreasca la o frecventa a unui post radio care este slab receptionat.
- Cautare manuala posturi radio
 - Apasati butoanele ◀◀ / ▶▶ in mod repetat pana cand gasiti postul radio dorit. Daca receptia este slaba, incercati sa modificati pozitia antenei sau pozitia aparatului.

Memorare manuala posturi radio

Puteti memora pana la 20 posturi radio FM.

1. Cautati postul de radio dorit, apoi apasati butonul PROG.
2. Apasati butonul ▲ / ▼ sau introduceti numarul dorit (0-9) cu ajutorul tastaturii telecomenzii pentru a memora postul radio in pozitia dorita.
3. Apasati butonul PROG pentru a memora postul radio.
4. Repetati pasii 1-3 pentru fiecare post radio pe care doriti sa-l memorati.

RECEPTIE RDS



De fiecare dată când apăsați butonul **INFO**, se va parcurge ciclic următoarele moduri de afișare: Nume post radio, Tipul de program, Text radio, frecvența, Clock info.

Nota:

- Informația RDS va fi afișată doar dacă aceasta este disponibilă.
- Când este utilizată căutarea automată, stațiile radio RDS sunt memorate primele.

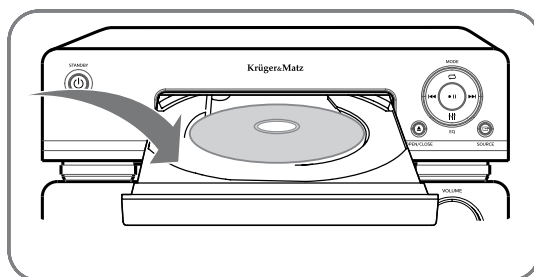
OPERARE DISC





1. Când este pe modul ON (pornit), apăsați butonul  de pe aparat sau apăsați butonul **SOURCE** de pe telecomandă în mod repetat pentru a selecta modul DISC.
2. Apăsați tasta  pentru a deschide compartimentul pentru discuri. Introduceți un disc cu etichetă în sus.
3. Apăsați tasta  pentru a închide compartimentul pentru discuri. Redarea va porni automat.

Nota: Dacă redarea nu începe automat, selectați un titlu/fisier/melodie și apoi apăsați butonul.

REDARE DE PE DISPOZITIV USB

Puteti reda muzica de pe un dispozitiv USB, prin conectarea dispozitivului direct la unitate.

1. Introduceți dispozitivul USB în slotul USB.
2. Apăsați butonul **USB** de pe telecomandă sau butonul  de pe aparat pentru a selecta funcția USB.
3. Dacă redarea nu începe automat, selectați un titlu/fisier/melodie și apoi apăsați butonul .

Nota: Pot fi redată doar fișiere MP3, WMA.

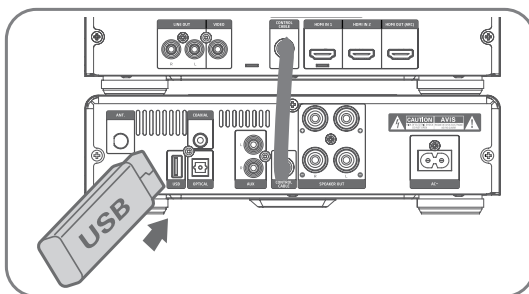

Pentru dispozitive cu cablu USB :

1. Introduceți un capăt al cablului USB (nu este furnizat) în slotul USB  de pe partea frontală a amplificatorului.
2. Introduceți celălalt capăt al cablului USB în slotul dispozitivului de pe care doriți să redați muzică.

Pentru carduri de memorie:

1. Introduceți cardul de memorie într-un cititor de carduri (nu este furnizat).
2. Utilizați un cablu USB (nu este furnizat) pentru a conecta cititorul de carduri cu amplificatorul.











Protecție Date USB

- Intotdeauna introduceți corect dispozitivul USB în slotul corespunzător, în caz contrar acesta se poate deteriora.
- Nu scoateți dispozitivul USB din slot când acesta este în uz!
- Interferențele electrice pot cauza descărcări electrostatice și poate cauza o funcționare defectuoasă sau pierderea datelor.



Este recomandat ca datele importante să fie salvate pe un PC. Se recomandă ca orice date importante să fie susținute pe un PC la protecție împotriva corupției, pierderea de date sau defecțiune dispozitiv.

Nota: Conectarea USB nu este compatibilă cu toate dispozitivele.

Control redare

- Pentru a opri redarea, apăsați butonul  de pe telecomandă.
- Pentru pauză sau reluarea redării, apăsați butonul  de pe unitate sau butonul  de pe telecomandă.
- Pentru a sări la melodia următoare/anterioară, apăsați butoanele  /  de pe unitate sau butoanele  /  de pe telecomandă.
- Apăsați și țineți apăsat butoanele  /  de pe telecomandă pentru derularea înainte/înapoi. Apăsați butonul  pentru a relua redarea normală.
- Apăsați butonul OSD de pe telecomandă pentru a afișa informațiile despre piesa curentă.

Redare încetinită înapoi/înainte

1. Pe durata redării video apăsați butonul SLOW pentru a selecta viteza de redare încetinită.
 - Sunetul trece în modul silentios (mute).
2. Pentru a reveni la redarea normală, apăsați butonul  sau  butonul.

Redare aleatoare melodii

Pe durata redării, apăsați butonul SHUFFLE, unitatea va începe redarea aleatoare a melodiilor.

Optiuni de selectare repetare redare

Pe durata redarii, apasati butonul REPEAT in mod repetat pentru a selecta modul de repetare a redarii. Modul selectat va fi afisat pe ecran:

- RPT ONE – repetare melodia curenta
- RPT ALL – repetare toate
- RPT OFF – optiunea de repetare este oprita

Repetare A-B (DVD/VCD/CD/MP3/WMA)

1. Pe durata redarii melodiilor sau a redarii video, apasati butonul A-B pentru a selecta punctul A de incepere a redarii.
2. Apasati butonul A-B pentru a selecta punctul B de sfarsit al redarii.
 - Portiunea selectata (A-B) va incepe sa ie redata in mod repetat.
 - Pentru a anula redarea repetata, apasati din nou butonul A-B.

Nota: Sectiunea A-B trebuie sa fie din aceeasi melodie.

Selectare limba audio

Pe durata redarii discului, apasati butonul AUDIO pentru a selecta limba audio de redare a DVD-urilor.

- Va apare optiunea de selectare limba. Daca limba dorita nu este disponibila, se va incepe redarea cu optiunea implicita pentru limba.
- Pentru unele DVD-uri, limba poate fi setata doar din meniul discului. Apasati butonul MENU pentru accesarea acestui meniu.

Afisare meniu

In modul redare DVD, apasati butonul TITLE pentru a merge inapoi la meniu pe durata redarii PBC.

Selectare limba subtitrare

- Pe durata redarii, apasati butonul SUBTITLE pentru a selecta limba subtitrarii pe DVD-uri.
- Pentru unele DVD-uri, limba subtitrarii poate fi schimbata doar din meniul discului. Apasati butonul MENU pentru a accesa acest meniu.

Selectare unghi camera

Pe durata redarii, apasati butonul ANGLE in mod repetat pentru a selecta unghiul camerei.

- Aceasta caracteristica este disponibila doar pentru acele DVD-uri care au unghiuri multiple de filmare pentru camera.

Marire/micsorare imagine

Pe durata redarii video/poze, apasati butonul ZOOM pentru a mari/micsora imaginea.

- Cand imaginea este modificata, apasati butoanele ▼ / ▲ / ◀ / ▶ pentru a defila prin imagine.

Utilizare meniu disc

Cand incarcati un disc DVD/(S)VCD, poate fi afisat pe ecran un meniu pe ecranul TV.

- Pentru a accesa sau a iesi din meniu:
- Apasati butonul MENU.
 - Pentru redarea VCD cu control PlayBack Control (PBC) (version 2.0 only):
 - Caracteristica PBC va permite sa redati interactiv in concordanta cu meniul de pe ecran. Pe durata redarii, apasati butonul MENU pentru a activa/dezactiva PBC.
 - Cand este activat PBC, meniul este afisat pe ecran.
 - Cand este dezactivat PBC, se reia redarea normala.

Cautati dupa ora sau capitol/ numar pista

1. In timpul redarii DVD/VCD, apasati butonul GOTO pentru a intra in meniul rapid:
 - Pentru piesa/ titlu / capitol, introduceți piesa/ titlul piesei / numărul capitolului.
 - Pentru timp disc / timp piesa / timp titlu / timp capitol introduceți poziția de redare în ore, minute și secunde.
2. Apasati tastele numerice (0~9) pentru a introduce titlul/capitolul si disc/track time.
3. Apăsati ENTER pentru a confirma alegerea. Începeti redarea in mod automat de la punctul selectat.

Programare Redare

Puteti programa pana la 20 de piese sa fie redade in orice ordine. Unitatea trebuie sa fie oprita, cu Disc-ul introdus.

1. Introduceți discul si apasati butonul Stop ■ cand incepe redarea.
2. Apasati butonul PROG.
3. Apasati butoanele numerice (0-9) / ◀◀ / ▶▶ de pe telecomanda pentru a selecta piesa dorita.
4. Apasati butonul PROG pentru a confirma selectarea.
5. Repetati pasii 3-4 pentru a selecta si salva piesele dorite.
6. Apasati butonul ▶, pentru a incepe redarea programata.
7. Apasati butonul ■ de 2 ori sau apasati butonul de deschidere a compartimentului discului pentru a sterge programul. Pe ecran va apare "PRG CLR".

REDARE BLUETOOTH

Cu acest dispozitiv, puteti reda muzica de pe orice dispozitiv de redare care are functia Bluetooth.

Inainte de redarea Bluetooth, este necesara asocierea intre cele 2 dispozitive.

1. Apasati butonul  de pe unitate sau butonul SOURCE de pe telecomanda in mod repetat pentru a selecta modul BT (Bluetooth). Pe ecran va fi afisat "NO BT" daca unitatea nu este asociata cu nici un dispozitiv BT.
2. Sistemul intra in modul de asociere .
3. Apasati butonul "PAIR" de pe telecomanda sau apasati si tineti apasat butonul

- ▶II de pe unitate pentru ca unitatea sa poata fi gasita prinrte dispozitivele BT. Pe ecran va fi afisat "PAIR".
- 4. Porniti functia Bluetooth de pe dispozitivul de pe care doriti sa redati muzica si cautati dispozitivele Bluetooth din jur.
- 5. Selectati "**KM1908**" din lista dispozitivelor gasite
- 6. Introduceti parola implicita "0000" daca este necesar.
- 7. Incepeti redarea de muzica pe dispozitivul Bluetooth, puteti utiliza telecomanda pentru a controla dispozitivul Bluetooth.

Nota:

- Deconectarea se va efectua automat daca dispozitivul iese din raza de actiune Bluetooth.
- Pentru reconectare, aduceti dispozitivul in raza operationala Bluetooth – se va reconecta automat.
- Distanța maxima de operare Bluetooth este de aproximativ 8 m.
- Nu este garantata compatibilitatea cu toate dispozitivele Bluetooth.
- Orice obstacol intre dispozitivele Bluetooth asociate poate reduce distanta maxima de operare Bluetooth.
- Feriti dispozitivul de interferente electrice.
- Daca exista conexiune BT, apasati butonul "PAIR" de pe telecomanda sau apasati si tineti apasat butonul ▶II de pe unitate pentru a reactiva modul de asociere. Conexiunea va fi intrerupta daca nici un alt dispozitiv Bluetooth nu este asociat cu sistemul timp de 2 minute iar acesta va fi asociat automat cu ultimul dispozitiv Bluetooth cu care a fost asociat anterior.
- Cand este asociat cu un dispozitiv extern, pe ecran va apare afisat "BT".
- Daca dispozitivul cu care este asociat suporta formatul Advanced Audio Distribution Profile (A2DP), puteti asculta muzica de pe dispozitivul asociat.
- Daca dispozitivul cu care este asociat suporta formatul Audio Video Remote Control Profile (AVRCP), puteti utiliza telecomanda pentru controlul redarii muzicii de pe dispozitivul asociat.

SETARE SLEEP TIMER

Acest aparat poate fi comutat automat in modul standby dupa o anumita perioada de timp.

Daca aparatul este pornit, apasati in mod repetat butonul **TIMER/SLEEP** pentru a selecta o perioada de timp prestabilita (in minute), conform cu bucla de mai jos:
OFF > 120 > 90 > 60 > 30 > 15 > 00

- Apasati butonul **TIMER/SLEEP** pentru a vedea timpul ramas pana la oprire.
- Pentru a dezactiva temporizarea opririi automate, apasati butonul **TIMER/SLEEP** in mod repetat pana cand este afisat [SLEEP 00].

SETARE ALARMA

Unitatea poate fi utilizata si ca un ceas cu alarma. Puteti selecta ca sursa de alarma DISC, DAB, TUNER, USB.

1. In modul standby, apasati si tineti apasat butonul **TIMER/SLEEP** pana cand pe ecran apare [TIMER SET]. Apoi digitul corespunzator orelor palpaie.
2. Apasati butonul ▼ / ▲ de pe telecomanda pentru a regla ora apoi apasati butonul **TIMER/SLEEP** de pe telecomanda pentru confirmare, apoi digitul corespunzator minutelor palpaie pe ecran.
3. Apasati butoanele ▼ / ▲ de pe telecomanda pentru a regla minutele si apoi apasati butonul **TIMER/SLEEP** de pe telecomanda pentru confirmare.
4. Apasati butoanele ▼ / ▲ de pe telecomanda pentru a selecta sursa de sunet alarma:
 - TUNER (pentru a activa alarma radio cu un post radio FM)
 - DAB (pentru a activa alarma radio cu un post radio DAB)
 - DISC (pentru a activa alarma prin redarea de pe disc)
 - USB (pentru a activa alarma prin redare de pe USB)

Apasati butonul **TIMER/SLEEP** de pe telecomanda, pe ecran va apare afisat nivelul volumului.

5. Apasati butoanele ▲/▼ de pe telecomanda pentru reglarea volumului, apoi apasati butonul **TIMER/SLEEP** de pe telecomanda pentru confirmare. Pe ecran va palpai "TMR ON / TMR OFF".
6. Apasati butoanele ▲/▼ pentru a selecta "TMR ON" (activare) sau "TMR OFF" (dezactivare), apoi apasati butonul **TIMER/SLEEP** de pe telecomanda pentru confirmare.

Apasati butonul **TIMER/SLEEP** de pe telecomanda pentru a vizualiza setarile alarmei sau pentru activarea alarmei.

Nota:

- Orice setare va deveni inactiva daca nu este apasat nici un buton intr-un interval de 15 secunde.
- Cand alarma suna, apasati butonul  de pe telecomanda sau de pe unitate. Alarma se opreste dar setarile alarmei raman.

SETARI

Majoritatea setarilor sau reglajelor sunt necesare la prima utilizare. Setarile sunt disponibile dupa conectarea dispozitivului la TV prin intermediul unui cablu HDMI.

Apasati butonul SETUP pentru a accesa sau a iesi din meniul setari.

Apasati butoanele ▼ / ▲ / ◀ / ▶ si apoi apasati ENTER pentru confirmarea selectarii.

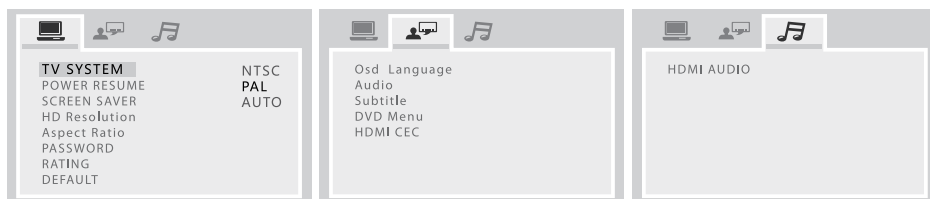



TV system	AUTO: Pentru TV compatibile cu sistemele PAL si NTSC NTSC: Pentru TV cu sistem NTSC PAL: Pentru TV cu sistem PAL
Power resume	ON: Selectati aceasta optiune pentru a face disponibila ultima functie memorata pentru DISC. OFF: Selectati aceasta optiune pentru a face functia ultima functie memorata invalida.
Screen saver	ON: Modul economic ecran se activeaza daca nu se efectueaza nici o operatie timp de 4 minute. OFF: Modul economic ecran nu este activat
HD resolution	Optiune petru rezolutie sunt: AUTO, 480i/576i, 480p/576p,720p, 1080i, 1080p. Nota: Daca pe ecranul TV nu apare nimic datorita rezolutiei incompatibile, reglati rezolutia la 480p/576p.
Aspect ratio	Pentru a evita aparitia distorsiunilor la TV mai vechi, este posibil sa fie necesara reglarea raportului de imagine. Aparatele TV utilizeaza formatul 4:3, televizoarele high-definition utilizeaza formatul 16:9 <ul style="list-style-type: none"> • Cititi manualul TV pentru setarea rezolutiei. Unele discuri nu permit schimbarea raportului de imagine si prin urmare este necesar schimbarea acestui raport de la TV. <p>[4:3PS]: Acest mod este utilizat pentru TV 4:3 televisions. Raportul 4:3 este cu afisarea normala a imaginii. La vizualizarea programelor cu raport 16:9, inaltimea este afisata corect dar sunt taiate din imagine portiuni din stanga si din dreapta.</p> <p>[4:3LB]: Acest mod este utilizat pentru TV 4:3 televisions. Raportul 4:3 este cu afisarea normala a imaginii. La vizualizarea programelor cu raport 16:9, imaginile sunt afisate complet dar sunt zone goale deasupra si sub imagine.</p> <p>[16:9]: Use with a 16:9 wide television. <ul style="list-style-type: none"> • Unele discuri wide-screen care nu permit redarea sunt redade automat in formatul Letter Box. • Functie de DVD, formatul 4:3 Letter Box poate fi selectat automat in locul 4:3 Pan Scan si invers. • Daca este selectat modul 16:9 (Wide) si este conectat un TV normal, imaginea 16:9 va aparea distorsionata (obiectele par mai subtiri). </p>
Password	Puteti seta o parola pentru control parental.
Rating	Redarea unor DVD-uri poate fi limitata, depinzand de varsta utilizatorului. Sistemul de control parental permite o redare limitata, setata de catre parinti. <ul style="list-style-type: none"> • Cu cat nivelul este mai scazut, cu atat este mai stricta limitarea. • Daca nivelul unui DVD este mai mare decat cel setat, sistemul va cere o parola. Introduceti parola si apasati ENTER pentru a incepe redarea.
Default	Revenirea la setarile din fabrica (cu exceptie parolei pentru control parental).
OSD Language	Selectati limba pentru meniul afisat pe ecran.

Audio Subtitle DVD Menu	<p>Puteti selecta limba preferata pentru audio, subtitrare si meniu disc.</p> <ul style="list-style-type: none"> • Cand selectati o limba care nu este disponibila pe DVD, una dintre limbile disponibile este selectata automat. • puteti schimba setarile audio in meniul de setari prin apasarea pe butonul AUDIO de pe telecomanda pe durata redarii DVD. • puteti schimba setarile subtitrare in meniul de setari prin apasarea pe butonul SUBTITLE de pe telecomanda pe durata redarii DVD. Puteti selecta limba preferata pentru audio, subtitrare si meniu disc. • Cand selectati o limba care nu este disponibila pe DVD, una dintre limbile disponibile este selectata automat. • puteti schimba setarile audio in meniul de setari prin apasarea pe butonul AUDIO de pe telecomanda pe durata redarii DVD. • puteti schimba setarile subtitrare in meniul de setari prin apasarea pe butonul SUBTITLE de pe telecomanda pe durata redarii DVD.
HDMI CEC	<p>Puteti utiliza o singura telecomanda pentru a controla toate dispozitivele HDMI CEC conectate prin intermediul conexiunii HDMI. ON: Activeaza caracteristica HDMI-CEC. OFF: Dezactiveaza caracteristica HDMI-CEC.</p>
	
HDMI AUDIO	<p>AUTO: detecteaza si selecteaza automat cel mai bun format audio PCM: formatul audio pe mai multe canale va fi mixat pe 2 canale de sunet.</p>

PROTEJAREA DISCULUI

- Pentru a mentine curata suprafata discului, va rugam sa nu atingeti suprafata Disc-ului. Prindeti-l doar de margini.
- Daca discul este murdar, calitatea sunetului este compromisa. Va rugam sa folositi un material curat si moale pentru a curata discul dinspre centru spre exterior. Nu stergeti discul cu miscari circulare.



- Nu lipiti hartie pe disc.
- Dupa ce ati terminat cu discul, introduceti-l inapoi in carcasa de protectie. Pentru a evita deformarea sau deteriorarea, nu le depozitati unele peste altele.
- Nu folositi discuri cu crapaturi sau discuri deformate; acest lucru poate duce la defectarea aparatului.
- Curatati Disc-urile cu o carpa moale, uscata. Nu utilizati substante chimice, cum ar fi benzen, diluant, spray anti-static sau altele asemanatoare, deoarece acestea vor deteriora suprafata Disc-ului.

DEPANARE

Daca aveti o problema cu sistemul, verificati lista de mai jos pentru a gasi o posibila solutie inainte de a apela la service.

Daca nu puteti rezolva problema cu ajutorul indicatiilor oferite aici , sau sistemul a fost deteriorat, apelati la un service autorizat.

Fara alimentare

- Verificati daca cablul de alimentare al aparatului este conectat corect.
- Verificati daca exista tensiune la priza

Receptie slaba a posturilor radio

- Mariti distanta dintre dispozitiv si televizor sau VCR.
- Intindeti la maxim si reglati antena FM.

Telecomanda nu functioneaza

- Reduceti distanta dintre telecomanda si aparat
- Introduceti bateriile cu polaritatea corecta(+/-), dupa cum este indicat .
- Inlocuiti bateriile.
- Aliniati telecomanda direct catre senzorul de pe unitatea principala.

Fara sunet

Setati volumul.

Dispozitivul USB nu este suportat

Dispozitivul USB este incompatibil cu sistemul. Incercati un alt dispozitiv USB.

Nu a fost detectat niciun disc

- Introduceti discul in unitate
- Verificati daca discul este introdus cu eticheta in jos.
- Asteptati pana cand condensul de pe lentile s-a evaporat.
- Curatati sau inlocuiti discul.
- Folositi un DVD finalizat sau un format corect de disc.

Unele fisiere nu pot fi afisate pe dispozitivul USB

- Numarul de foldere sau fisiere pe dispozitivul USB a depasit limita. Aceasta nu este o defectiune.
- Formatul acestor fisiere nu este acceptat

Cronometrul nu functioneaza

- Setati corect ora.
- Activati cronometrul

SPECIFICATII

DVD player
 Bluetooth 3.0
 Radio FM
 DAB+ radio digital
 Putere maxima de iesire: 2x 80 W
 Raspuns in frecventa: 45 Hz – 20 kHz
 Impedanta: 3 Ω
 THD: 1% (1 kHz, 1 W)
 Intraire/iesire:
 iesire HDMI ARC
 2x Intraire HDMI
 Port USB
 Intraire coaxiala
 Intraire optica
 Intraire Auxiliara (2x RCA)
 iesire Audio (2x RCA)
 iesire Video (1x RCA)
 Telecomanda
 Consum: 55 W
 Consum in modul de asteptare: < 0,5 W
 Alimentare: 220-240 V, 50/60 Hz

MAI MULTE INFORMATII

Pentru mai multe informatii, vizitati site-ul www.krugermatz.com pentru a afla mai multe informatii si despre alte produse si accesorii.

In cazul in care aveti nevoie de lamuriri suplimentare consultati rubrica Intrebari Frecvente si Raspunsuri.

Specificatiile sunt supuse schimbarilor fara notificare prealabila.

„Compania Lechpol Electronics declară că produsul KM1908 este în conformitate cu cerințele esențiale și alte prevederi relevante ale Directivei 2014/53/UE. Declarația pentru descărcare este postata pe site-ul www.lechpol.eu”



Romania

**Reciclarea corecta a acestui produs
 (reziduuri provenind din aparatura electrica si electronica)**



Marcajale de pe acest produs sau mentionate in instructiunile sale de folosire indica faptul ca produsul nu trebuie aruncat impreuna cu alte reziduuri din gospod arie atunci cand nu mai este in stare de functionare. Pentru a preveni posibile efecte daunatoare asupra mediului inconjurator sau a san ata tii oamenilor datorate evacuarii necontrolate a reziduurilor, vă rugăm să separați acest produs de alte tipuri de reziduuri și să-l reciclați în mod responsabil pentru a promova re folosirea resurselor materiale. Utilizatorii casnici sunt rugati să ia legatura fie cu distribuitorul de la care au achizitionat acest produs, fie cu autoritatile locale, pentru a primi informatii cu privire la locul si modul in care pot depozita acest produs in vederea reciclarii sale ecologice. Utilizatorii instititionali sunt rugati să ia legatura cu furnizorul și să verifice condițiile stipulate in contractul de vanzare. Acest produs nu trebuie amestecat cu alte reziduuri de natura comerciala.

Distribuit de Lechpol Electronics SRL, Republicii nr. 5, Resita, CS, ROMANIA.

A series of 20 horizontal dotted lines for writing notes.

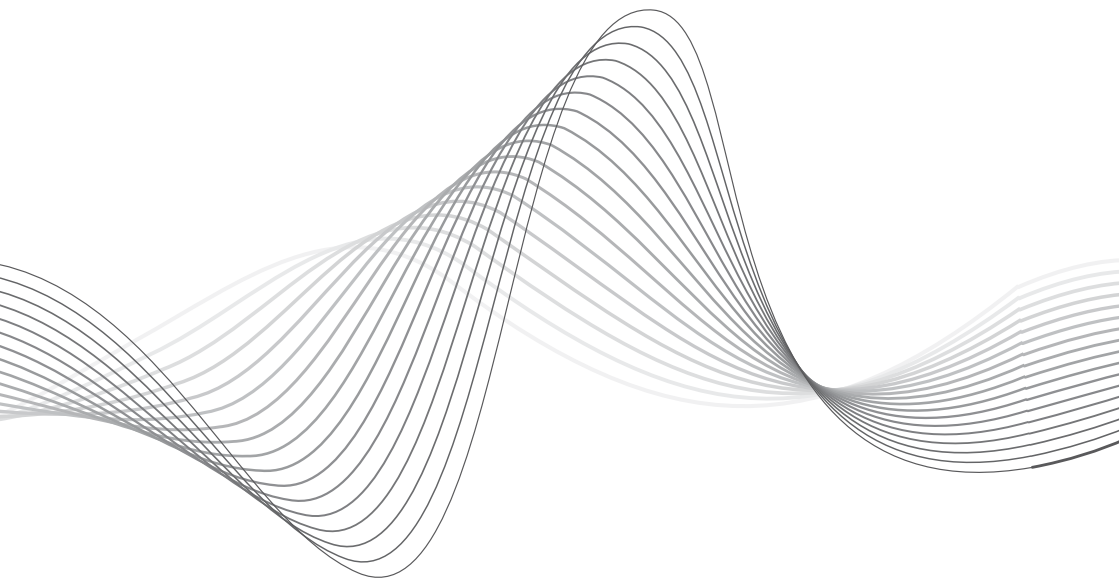

www.krugermatz.com

Krüger&Matz is a registered trademark