

# Gebruiksaanwijzing Wasautomaat



Lees **beslist** de gebruiksaanwijzing voordat u uw apparaat plaatst, installeert en in gebruik neemt. Dat is veiliger voor uzelf en u voorkomt schade aan uw apparaat.

# Inhoud

---

<b>Veiligheidsinstructies en waarschuwingen</b> .....	5
<b>Bediening van de wasautomaat</b> .....	12
Bedieningspaneel.....	12
Hoe werkt het display?.....	13
<b>Ingebruikneming van het apparaat</b> .....	14
Beschermfolie en reclamestickers verwijderen .....	14
<b>Een bijdrage aan de bescherming van het milieu</b> .....	16
<b>Tips om energie en water te besparen</b> .....	17
<b>1. Het wasgoed onder de loep</b> .....	18
<b>2. Trommel vullen</b> .....	19
<b>3. Programma kiezen</b> .....	20
<b>4. Wasmiddel doseren</b> .....	22
Wasmiddellade .....	22
Capsuledosering .....	23
<b>5. Programma starten</b> .....	25
<b>6. Einde van het programma - Trommel leeghalen</b> .....	26
<b>Centrifugeren</b> .....	27
<b>Voorprogrammering</b> .....	29
<b>Programma-overzicht</b> .....	30
<b>Extra functies</b> .....	33
Kort.....	33
Extra water .....	33
Voorwas.....	33
Welke extra functies bij welke wasprogramma's?.....	34
<b>Textielbehandelingssymbolen</b> .....	35
<b>Programmaverloop</b> .....	36
<b>Programmaverloop wijzigen</b> .....	38
Programma wijzigen (kinderbeveiliging) .....	38
Programma afbreken .....	38
Programma onderbreken.....	38
Trommel bijvullen of wasgoed voortijdig verwijderen.....	39

<b>Wasmiddelen</b> .....	40
Het juiste wasmiddel .....	40
Wateronthardingsmiddel .....	40
Doseerhulp .....	40
Middelen voor het nabehandelen van het wasgoed .....	40
Aanbevelingen voor Miele-wasmiddelen .....	41
Wasmiddeladviezen conform verordening (EU) Nr. 1015/2010.....	42
<b>Reiniging en onderhoud</b> .....	44
Trommel reinigen(Hygiëne Info) .....	44
Ommanteling en bedieningspaneel reinigen .....	44
Wasmiddellade reinigen .....	44
Watertoevoerzeefje reinigen .....	46
<b>Nuttige tips</b> .....	47
Het lukt niet om een wasprogramma te starten .....	47
Het programma wordt afgebroken en een controlelampje in het display brandt..	48
Symbol in de tijdweergave tijdens het programma.....	49
In het display brandt een controlelampje aan het einde van het programma .....	49
Algemene problemen met de wasautomaat .....	50
Een tegenvallend wasresultaat.....	52
De deur kan niet open .....	53
Het openen van de deur bij verstopte afvoer en/of stroomuitval .....	54
<b>Service</b> .....	56
Contact bij storingen .....	56
Na te bestellen accessoires .....	56
Garantie .....	56
<b>Plaatsen en aansluiten</b> .....	57
Voorkant .....	57
Achterkant .....	58
Plaats van opstelling .....	59
Wasautomaat plaatsen.....	59
Transportbeveiliging verwijderen .....	59
Transportbeveiliging monteren .....	61
Wasautomaat stellen .....	62
Stelvoeten naar buiten draaien en vastzetten .....	62
Onder een werkblad plaatsen .....	63
Was-droogzuil .....	63
Het waterbeveiligingssysteem.....	64
Watertoevoer .....	65
Waterafvoer .....	66
Elektrische aansluiting .....	67

# Inhoud

---

<b>Verbruiksgegevens</b> .....	68
Instructie voor vergelijkende onderzoeken:.....	68
<b>Technische gegevens</b> .....	69
Productkaart voor huishoudelijke wasmachines.....	70
<b>Programmeerfuncties</b> .....	72
Programmeerfunctie selecteren en instellen .....	72
Programmeerfunctie bewerken en opslaan.....	73
Programmeerniveau verlaten.....	73
<i>P13</i> Toetssignaal .....	73
<i>P14</i> Code.....	74
<i>P22</i> Uitschakeling display.....	74
<i>P24</i> Memory .....	75
<i>P26</i> Extra voorwastijd Katoen .....	75
<i>P28</i> Behoedzaam wassen .....	75
<i>P29</i> Temperatuurverlaging.....	75
<i>P30</i> Extra water.....	76
<i>P31</i> Stand Extra water .....	76
<i>P32</i> Maximaal spoelniveau .....	76
<i>P33</i> Afkoeling van het waswater .....	76
<i>P34</i> Kreukbeveiliging .....	77
<i>P62</i> Lichtsterkte achtergrondverlichting gedimd.....	77
<b>Na te bestellen accessoires</b> .....	78
Wasmiddelen.....	78
Speciale wasmiddelen .....	78
Textielonderhoudsmiddel .....	79
Additieven.....	79
Reinigings- en onderhoudsmiddelen voor het apparaat.....	79

# Veiligheidsinstructies en waarschuwingen

Deze wasmachine voldoet aan de geldende veiligheidsvoorschriften. Onjuist gebruik kan echter persoonlijk letsel of materiële schade tot gevolg hebben.

Lees daarom de gebruiksaanwijzing aandachtig door voordat u de wasmachine in gebruik neemt. Hierin vindt u belangrijke instructies met betrekking tot de inbouw, de veiligheid, het gebruik en het onderhoud. Dat is veiliger voor uzelf en u voorkomt schade aan de wasmachine.

In overeenstemming met de norm IEC 60335-1 adviseert Miele u uitdrukkelijk om het hoofdstuk over de installatie van de wasmachine en de veiligheidsinstructies en waarschuwingen te lezen en op te volgen.

Wanneer de veiligheidsinstructies en waarschuwingen niet worden opgevolgd, kan Miele niet aansprakelijk worden gesteld voor schade die daarvan het gevolg is.

Bewaar de gebruiksaanwijzing zorgvuldig en geef deze door aan een eventuele volgende eigenaar.

## Efficiënt gebruik

- ▶ Deze wasautomaat is uitsluitend bestemd voor huishoudelijk of daarmee vergelijkbaar gebruik.
- ▶ Deze wasautomaat is uitsluitend bestemd voor gebruik binnenshuis.
- ▶ Deze wasautomaat is uitsluitend bestemd voor het wassen van textiel dat volgens de aanwijzingen van de fabrikant op het onderhoudsetiket in de wasautomaat mag worden gewassen. Gebruik voor andere doeleinden kan gevaarlijk zijn. De fabrikant is niet verantwoordelijk voor schade die wordt veroorzaakt door een ander gebruik dan hier aangegeven of door een foutieve bediening.

## **Veiligheidsinstructies en waarschuwingen**

---

▶ Personen die op grond van hun fysieke of psychische gesteldheid, hun onervarenheid of gebrek aan kennis van dit apparaat niet in staat zijn om het veilig te bedienen, mogen het alleen gebruiken als ze onder toezicht staan van of worden geïnstrueerd door een verantwoordelijk persoon.

### **Wanneer er kinderen in huis zijn**

▶ Kinderen onder de acht jaar mogen alleen in de buurt van de wasautomaat komen als ze constant onder toezicht staan.

▶ Kinderen vanaf acht jaar mogen de wasautomaat alleen dan zonder toezicht gebruiken, als ze weten hoe ze het apparaat veilig moeten bedienen en als ze weten wat voor gevaar zij lopen wanneer ze het niet goed bedienen.

▶ Kinderen mogen de wasautomaat niet zonder toezicht reinigen of onderhouden.

▶ Zijn er kinderen in de buurt van de wasautomaat, houd ze dan goed in de gaten en zorg ervoor dat ze er niet mee gaan spelen.

### **Technische veiligheid**

▶ Volg de aanwijzingen in de hoofdstukken: “Plaatsen en aansluiten” en “Technische gegevens”.

▶ Controleer vóórdat het apparaat wordt geplaatst, of het zichtbaar beschadigd is. Een beschadigde wasautomaat mag niet worden geplaatst en niet in gebruik worden genomen.

## Veiligheidsinstructies en waarschuwingen

---

- ▶ Vergelijk vóórdat u de wasautomaat aansluit de aansluitgegevens (zekering, spanning en frequentie) op het typeplaatje met die van het elektriciteitsnet. Deze moeten beslist overeenkomen. Raadpleeg bij twijfel een elektricien.
- ▶ De wasautomaat kan alleen betrouwbaar en veilig functioneren, als hij op het openbare elektriciteitsnet is aangesloten.
- ▶ De elektrische veiligheid van de wasautomaat is uitsluitend gewaarborgd als deze wordt aangesloten op een aardingsstelsel dat volgens de geldende veiligheidsvoorschriften is geïnstalleerd. Laat de huisinstallatie bij twijfel door een vakman/vakvrouw inspecteren. Miele kan niet aansprakelijk worden gesteld voor schade die het gevolg is van een ontbrekende of beschadigde aarddraad.
- ▶ De wasautomaat mag niet met een verlengsnoer, een stekkerdoos of iets dergelijks op het elektriciteitsnet worden aangesloten in verband met gevaar voor oververhitting.
- ▶ Defecte onderdelen mogen alleen door originele Miele-onderdelen worden vervangen. Alleen van deze Miele-onderdelen kunnen wij garanderen, dat zij volledig voldoen aan de veiligheidseisen die wij aan onze producten stellen.
- ▶ Zorg ervoor dat u altijd bij de stekker kunt komen om de spanning van de wasautomaat te halen.

## Veiligheidsinstructies en waarschuwingen

---

- ▶ Reparaties aan de wasautomaat mogen alleen door vakmensen van Miele worden uitgevoerd. Ondeskundig uitgevoerde reparaties kunnen onvoorziene risico's voor de gebruiker opleveren, waarvoor Miele niet aansprakelijk kan worden gesteld.
- ▶ Wanneer de aansluitkabel is beschadigd, moet de kabel door een erkend vakman/vakvrouw worden vervangen.
- ▶ Wanneer er een storing wordt verholpen en wanneer de wasautomaat wordt gereinigd en onderhouden mag er geen elektrische spanning op de wasautomaat staan. Dat is het geval, als aan één van de volgende voorwaarden is voldaan:
  - als de stekker uit de contactdoos is getrokken of
  - als de desbetreffende zekering van de huisinstallatie is uitgeschakeld of
  - als de hoofdschakelaar van de huisinstallatie is uitgeschakeld.
- ▶ De wasautomaat mag alleen met een nieuwe slangenset op de watervoorziening worden aangesloten. Oude slangen mogen niet worden gebruikt. Controleer de slangen regelmatig. U kunt de slangen dan tijdig vervangen en waterschade voorkomen.
- ▶ De waterdruk moet ten minste 100 kPa bedragen, maar mag de 1.000 kPa niet overschrijden.
- ▶ Deze wasautomaat mag niet op een niet-stationaire locatie (bijv. op een schip) worden gebruikt.
- ▶ Breng geen wijzigingen aan de wasautomaat aan die niet uitdrukkelijk door Miele zijn toegestaan.



## Nog meer aanwijzingen voor het gebruik

- ▶ Plaats uw wasautomaat niet in vorstgevoelige ruimten. Bevroren slangen kunnen scheuren of barsten en de betrouwbaarheid van de elektronische besturing kan door temperaturen onder het vriespunt afnemen.
- ▶ Verwijder voordat u de wasautomaat in gebruik neemt de transportbeveiliging aan de achterzijde van het apparaat. Zie hoofdstuk: “Plaatsen en aansluiten”, paragraaf: “Transportbeveiliging verwijderen”. Wanneer u de transportbeveiliging niet verwijdert, kan dat bij het centrifugeren schade veroorzaken aan uw wasautomaat en aan de meubels/apparaten die ernaast staan.
- ▶ Sluit de kraan af als u langere tijd afwezig bent (bijv. tijdens vakanties), zeker als er zich in de buurt van de wasautomaat geen afvoer in de vloer bevindt, bijvoorbeeld een putje.
- ▶ Denk eraan dat er water kan overstromen. Controleer daarom vóórdat u de waterafvoerslang in een wastafel of wasbak hangt, of het water snel genoeg wegstroomt. Zorg er daarom ook voor dat de afvoerslang niet weg kan glijden. Wanneer de slang niet goed vastzit kan deze door de kracht van het wegstromende water uit de wastafel of wasbak worden gedrukt.
- ▶ Let erop dat u voorwerpen zoals spijkers, naalden, munten en paperclips niet meewast. Deze kunnen namelijk onderdelen van de wasautomaat beschadigen (bijv. kuip, wastrommel). Beschadigde onderdelen kunnen op hun beurt weer schade aan het wasgoed veroorzaken.

## Veiligheidsinstructies en waarschuwingen

---

- ▶ Wees voorzichtig bij het openen van de deur wanneer u de stoomfunctie heeft gebruikt. U loopt het risico zich te verbranden door vrijkomende stoom en door hoge temperaturen van het trommeloppervlak en het glas. Doe een stapje terug en wacht totdat de stoom is weggetrokken.
- ▶ De maximale beladingscapaciteit bedraagt 8 kg (droog wasgoed), maar sommige programma's hebben een lagere beladingscapaciteit. Zie hoofdstuk: "Programma-overzicht".
- ▶ Als u het wasmiddel op de juiste manier doseert, is het niet nodig dat u de wasautomaat ontkalkt. Mocht dat toch nodig zijn, gebruik daar dan een speciaal ontkalkingsmiddel voor op basis van natuurlijk citroenzuur. Miele adviseert het Miele-ontkalkingsmiddel. Dit is verkrijgbaar op internet onder [shop.miele.nl](http://shop.miele.nl), bij uw Miele-vakhandelaar of bij Miele Nederland. Volg de adviezen voor het gebruik van ontkalkingsmiddelen strikt op.
- ▶ Wasgoed dat met oplosmiddelhoudende reinigingsmiddelen is behandeld, moet eerst grondig in helder water worden uitgespoeld, vóórdat het in de wasautomaat wordt gewassen.
- ▶ Gebruik in deze wasautomaat nooit oplosmiddelhoudende reinigingsmiddelen zoals wasbenzine. Dit om te voorkomen dat onderdelen van het apparaat beschadigd raken, dat er giftige dampen ontstaan, dat er brand uitbreekt of zich een explosie voordoet.
- ▶ Zorg ervoor dat ook het oppervlak van de wasautomaat nooit in aanraking komt met een oplosmiddelhoudend reinigingsmiddel zoals wasbenzine. Dit om beschadigingen aan het kunststof oppervlak te voorkomen.
- ▶ Wilt u textielverf in de wasautomaat gebruiken, kies dan textielverf die daar geschikt voor is, gebruik niet meer verf dan strikt nodig is en neem de aanwijzingen van de textielverffabrikant precies in acht.

## Veiligheidsinstructies en waarschuwingen

---

- ▶ Ontkleuringsmiddelen kunnen door hun chemische samenstelling corrosie veroorzaken en mogen daarom niet in de wasautomaat worden gebruikt.
- ▶ Komt er vloeibaar wasmiddel in de ogen terecht, spoel de ogen dan met veel water schoon. Wordt dit middel per ongeluk ingeslikt, neem dan direct contact op met een arts. Personen die een gevoelige of beschadigde huid hebben, kunnen het vloeibaar wasmiddel maar beter niet aanraken.

### Accessoires

- ▶ Alleen originele Miele-accessoires mogen worden aan- of ingebouwd. Worden er andere accessoires aan- of ingebouwd, dan kan Miele niet voor de gevolgen instaan en kan er geen beroep meer worden gedaan op bepalingen met betrekking tot garantie en productaansprakelijkheid.
- ▶ Droog- en wasautomaten van Miele kunnen als was-droogzuil worden geplaatst. Hiervoor is een specifiek tussenstuk (WTV) nodig dat kan worden nabesteld. Let erop dat het tussenstuk bij uw Miele-droogautomaat en Miele-wasautomaat past.
- ▶ Wilt u een Miele-sokkel plaatsen, dan kunt u deze nabestellen. Let er dan wel op dat de sokkel bij uw wasautomaat past.

Worden de veiligheidsinstructies en waarschuwingen niet opgevolgd, dan kan Miele niet aansprakelijk worden gesteld voor schade die daarvan het gevolg is.

# Bediening van de wasautomaat

## Bedieningspaneel

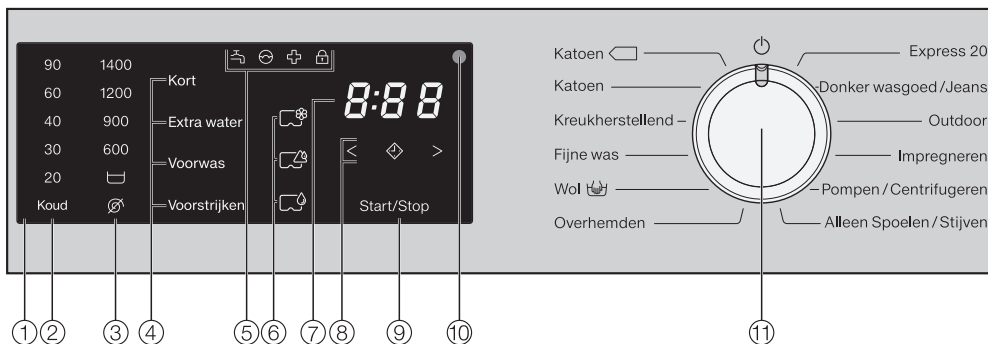

### ① Display

Het bedieningspaneel bestaat uit de tijdweergave en verschillende sensortoetsen. De functie van alle sensortoetsen wordt hierna uitgelegd.

### ② Sensortoetsen temperatuur

Met deze toetsen kunt u de gewenste temperatuur instellen.

### ③ Sensortoetsen toerentallen

Met deze toetsen kunt u het gewenste centrifugetoerental instellen.

### ④ Sensortoetsen voor extra functies

Met de extra functies kunt u het gekozen programma nog beter afstemmen op uw wasgoed.

Als u een programma heeft gekozen, zijn de sensortoetsen van de extra functies, die u ook kunt kiezen, gedimd.

### ⑤ Controlelampjes

- brandt bij storingen in de wassertoevoer en de waterafvoer
- brandt, als er te veel wasmiddel gedoseerd is
- brandt ter herinnering aan de hygiëne-info
- knippert, zolang de trommel bijgevuld kan worden; brandt, als de deur van de wasautomaat vergrendeld is

### ⑥ Sensortoetsen CapDosing

- CapDosing van textielonderhoudsmiddelen (bijv. wasverzachters, impregneermiddelen)
- CapDosing van additieven (bijv. wasmiddelversterkers)
- CapDosing van wasmiddelen (alleen voor de hoofdwash)

## ⑦ Tijdweergave

Wanneer u een programma start, geeft het display in uren en minuten aan hoelang het programma gaat duren.

Wanneer u een programma start met voorprogrammering, geeft het display pas na afloop van de voorgeprogrammeerde tijd aan hoelang het programma gaat duren.

## ⑧ Sensortoetsen < ⏏ >

De tijdsaanduiding geeft de voorgeprogrammeerde tijd aan.

Nadat het programma is gestart, wordt de voorgeprogrammeerde tijd in het display afgeteld.

Na afloop van de voorgeprogrammeerde tijd start het programma automatisch en geeft de tijdsaanduiding aan hoelang het programma vermoedelijk gaat duren.

⏏ Als u sensortoets ⏏ aantipt, wordt een latere starttijd voor het programma gekozen (voorprogrammering). Als u een tijdstip gekozen heeft, gaat ⏏ fel branden.

> Door sensortoets > aan te tippen, verhoogt u de voorgeprogrammeerde tijd.

< Door sensortoets < aan te tippen, verlaagt u de voorgeprogrammeerde tijd.

## ⑨ Sensortoets Start/Stop

Als u sensortoets *Start/Stop* aantipt, wordt het gekozen programma gestart of afgebroken. De sensortoets knippert zodra een programma kan worden gestart en brandt continu nadat het programma is gestart.

## ⑩ Optische interface

De optische interface gebruikt Miele voor servicedoeleinden.

## ⑪ Keuzeschakelaar

Voor het kiezen van een programma en het uitschakelen van het apparaat. U schakelt het apparaat in door een programma te kiezen en uit door de programmakeuzeschakelaar op ⏏ te zetten.

## Hoe werkt het display?

De sensortoetsen ②, ③, ④, ⑥, ⑧ en ⑨ reageren op aanraking met de vingertoppen. U kunt een keuze maken, zolang de desbetreffende sensortoets verlicht is.

Een fel verlichte sensortoets betekent: momenteel gekozen

Een gedimde sensortoets betekent: kan gekozen worden

# Ingebruikneming van het apparaat

⚠ Schade door onjuist plaatsen en aansluiten.

Het onjuist plaatsen en aansluiten van de wasautomaat leidt tot ernstige materiële schade.

Lees het hoofdstuk: "Plaatsen en aansluiten".

## Beschermfolie en reclamestickers verwijderen

### ■ Verwijder:

- de beschermfolie van de deur
- alle reclamestickers (voor zover aanwezig) van de voorkant en het bovenblad.

Stickers die u na het openen van de deur ziet zitten (bijv. het typeplaatje), mag u niet verwijderen.

## Bochtstuk uit de trommel verwijderen

In de trommel bevindt zich een bochtstuk voor de afvoerslang.

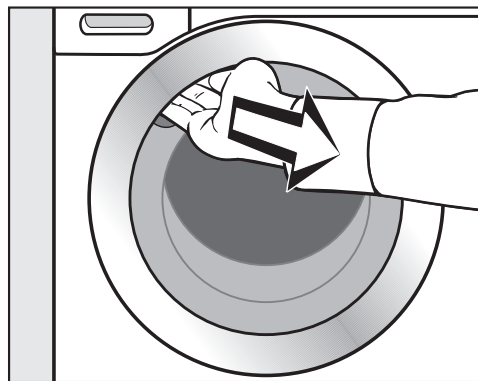

■ Pak de deur bij de greep vast en trek deze open.

■ Haal het bochtstuk uit de trommel.

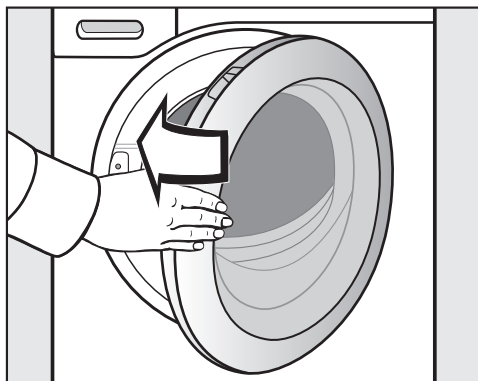

■ Zwaai de deur dicht.

Iedere wasautomaat wordt in de fabriek op zijn werking getest. Het is mogelijk dat er als gevolg van deze tests wat water in de trommel achterblijft.

Om veiligheidsredenen is het niet mogelijk om meteen bij de eerste wasbeurt te centrifugeren. Ter activering van het centrifugeren moet u eerst een wasprogramma zonder wasgoed en zonder wasmiddel draaien.

Wordt er wel wasmiddel gebruikt, dan kan er overmatige schuimvorming optreden.

Met het draaien van een wasprogramma zonder wasgoed en zonder wasmiddel activeert u tegelijkertijd het kogelventiel. Het kogelventiel zorgt ervoor dat vanaf de eerste wasbeurt steeds al het wasmiddel wordt gebruikt.

# Ingebruikneming van het apparaat

## Eerste wasprogramma starten

- Draai de kraan open.
- Draai de keuzeschakelaar op *Katoen*.

De wasautomaat is nu ingeschakeld en in het display gaat de temperatuur 60 °C branden.

- Tip sensortoets *Start/Stop* aan.

Het programma wordt gestart en in het display brandt het symbool .

Na 10 minuten worden de displayelementen donker en gaat sensortoets *Start/Stop* knipperen.

## Na afloop van het programma

Na afloop van het programma wordt de kreukbeveiliging ingeschakeld. In het display brandt het symbool , in de tijdweergave staat 0:00 en de trommel draait af en toe.

- Tip sensortoets *Start/Stop* aan.

De deur wordt ontgrendeld.

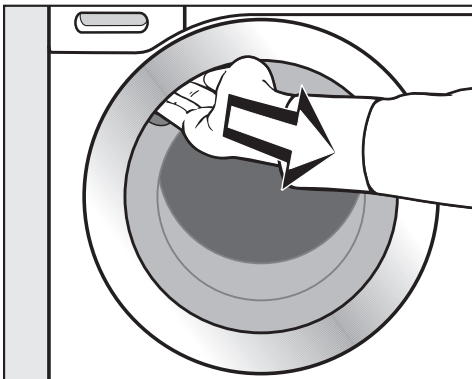

- Pak de deur bij de greep vast en trek deze open.

**Tip:** laat de deur op een kiertje open, zodat de trommel kan drogen.

- Draai de keuzeschakelaar nadat het programma beëindigd is op .

De wasautomaat is weer uitgeschakeld en de eerste ingebruikneming is voltooid.

## Energiebesparing

- 10 minuten na het begin van de kreukbeveiliging worden de displayelementen donker en gaat sensortoets *Start/Stop* knipperen.
- 15 minuten na beëindiging van de kreukbeveiliging wordt de wasautomaat helemaal uitgeschakeld en de vergrendeling van de deur opgeheven.

# Een bijdrage aan de bescherming van het milieu

---

## Het verpakkingsmateriaal

De verpakking beschermt het apparaat tegen transportschade. Het verpakkingsmateriaal is uitgekozen met het oog op een zo gering mogelijke belasting van het milieu en de mogelijkheden voor recycling.

Door hergebruik van verpakkingsmateriaal wordt er op grondstoffen bespaard en wordt er minder afval geproduceerd. Uw vakhandelaar neemt de verpakking in het algemeen terug.

## Het afdanken van een apparaat

Oude elektrische en elektronische apparaten bevatten meestal waardevolle materialen. Ze bevatten ook stoffen, mengsels en onderdelen die nodig zijn geweest om de apparaten goed en veilig te laten functioneren. Wanneer u uw oude apparaat bij het gewone huisafval doet of er niet goed mee omgaat, kunnen deze stoffen schadelijk zijn voor de gezondheid en het milieu. Doe uw oude apparaat daarom nooit bij het gewone afval.



Lever het apparaat in bij een gemeentelijk inzameldepot voor elektrische en elektronische apparatuur, bij uw vakhandelaar of bij Miele. U bent wettelijk zelf verantwoordelijk voor het wissen van eventuele persoonlijke gegevens op het af te danken apparaat. Bewaar het afgedankte apparaat buiten het bereik van kinderen.



# Tips om energie en water te besparen

---

## Energie- en waterverbruik

- Maak bij ieder programma dat u kiest gebruik van de maximale beladingscapaciteit van de trommel.  
Het energie- en waterverbruik is dan, vergeleken met de totale hoeveelheid wasgoed, het laagst.
- Bedenk dat het apparaat dankzij de beladingsautomaat bij een geringe belading minder water en energie verbruikt.
- Gebruik het programma *Express 20* voor kleinere hoeveelheden licht vervuild wasgoed.
- Moderne wasmiddelen maken het mogelijk om op lagere temperaturen te wassen, bijv. op 20 °C. Maak gebruik van deze mogelijkheid.
- Voor de hygiëne in de wasautomaat adviseren wij u om zo nu en dan een programma met een temperatuur van meer dan 60 °C te starten. Het controlelampje  gaat branden om u daaraan te herinneren.

## Gebruik van wasmiddelen

- Gebruik hoogstens zoveel wasmiddel als op de wasmiddelverpakking staat aangegeven.
- Controleer bij het doseren van het wasmiddel hoe vuil het wasgoed is.
- Reduceer bij geringere beladingshoeveelheden de wasmiddelhoeveelheid. Gebruik bij halve belading ca. 1/3 minder wasmiddel.

## Juiste keuze van de extra functies (Kort en Voorwas)

Kies voor:

- licht verontreinigd wasgoed zonder zichtbare vlekken een wasprogramma met de extra functie *Kort*.
- normaal tot sterk verontreinigd wasgoed met zichtbare vlekken een wasprogramma zonder extra functie.
- wasgoed waar veel stof of zand in zit een wasprogramma met de extra functie *Voorwas*.

## Tip voor machinaal drogen

Wilt u het wasgoed na afloop in de droogautomaat drogen, kies dan het hoogste centrifugetoerental dat voor dit wasgoed mogelijk is.

# 1. Het wasgoed onder de loep

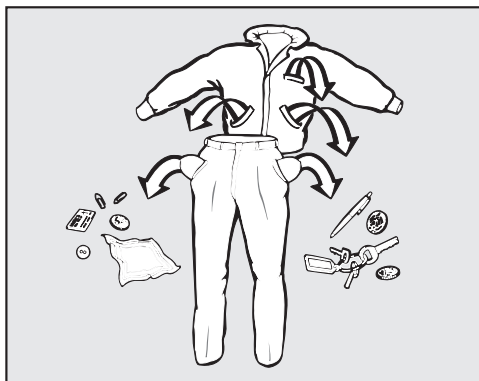

- Maak de zakken leeg.

## ⚠️ Schade door voorwerpen.

Voorwerpen zoals spijkers, munten en paperclips kunnen het wasgoed en onderdelen van de automaat beschadigen.

Controleer voordat u gaat wassen of er voorwerpen in het wasgoed zitten. Zo ja, verwijder deze dan.

## Wasgoed sorteren

- Sorteert het wasgoed naar kleur en naar de symbolen in het onderhoudsetiket, dat zich in de kraag of in de zijnaad bevindt.

**Tip:** Donkergekleurd wasgoed geeft bij de eerste wasbeurten vaak iets af. Was licht en donker wasgoed daarom apart.

## Vlekken voorbehandelen

- Verwijder vóór het wassen eventuele vlekken op het wasgoed. Doe dat zolang de vlekken nog niet zijn opgedroogd. Verwijder vlekken door ze met een niet afgevend doek te dep-pen. Niet wrijven!

**Tip:** Vlekken (van bloed, ei, koffie, thee, etc.) kunt u vaak eenvoudig verwijderen. Miele heeft hiervoor een speciale vlekkenwijzer samengesteld. U vindt de vlekkenwijzer via de internet-link naar de huishoudelijke apparaten.

⚠️ Schade door oplosmiddelhoudende reinigingsmiddelen  
Wasbenzine, vlekkenmiddeltjes enz. kunnen kunststof onderdelen beschadigen.

Wanneer u het wasgoed van tevoren met een oplosmiddelhoudend reinigingsmiddel, bijv. wasbenzine, behandelt, let er dan op dat het middel niet met kunststof onderdelen in aanraking komt.

⚠️ Gevaar voor explosie door oplosmiddelhoudende reinigingsmiddelen.  
Bij gebruik van oplosmiddelhoudende reinigingsmiddelen kan een explosief mengsel ontstaan.  
Gebruik geen oplosmiddelhoudende reinigingsmiddelen in de wasauto-maat.

## Algemene tips

- Verwijder bij vitrage de haakjes en het loodband of wikkel de vitrage in een doek.
- Maak onderdelen van kleding die zijn losgeraakt (bh-beugels) vast of verwijder ze.
- Sluit ritsen, haakjes en oogjes.
- Knoop bed- en kussenvertrekken dicht zodat er geen ander textiel in terecht kan komen.

Was geen textiel dat volgens het onderhoudsetiket niet in de wasauto-maat kan worden gewassen (Symbool: ).

## 2. Trommel vullen

### Deur openen

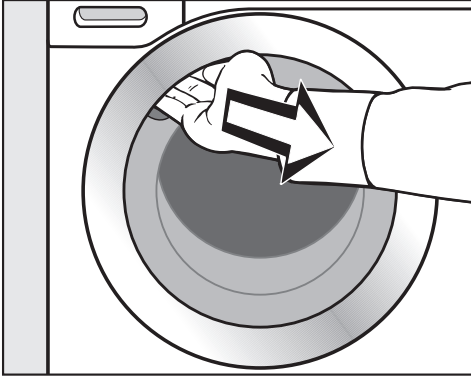

- Leg uw hand in de greep van de deur en trek de deur open.

Controleer of er zich dieren of voorwerpen in de trommel bevinden, voordat u het wasgoed erin stopt.

Bij een maximale belading is het energie- en waterverbruik, vergeleken met de totale hoeveelheid wasgoed, het laagst. Wordt de maximale beladingscapaciteit overschreden, dan vallen de wasresultaten tegen en gaat het wasgoed sneller kreuken.

- Leg de was uitgevouwen en losjes in de trommel.

Leg wasgoed van verschillende grootte in de trommel. Daardoor wordt een beter wasresultaat bereikt en kan het wasgoed zich tijdens het centrifugeren beter verdelen.

**Tip:** houdt u zich aan de maximale beladingscapaciteit van de verschillende wasprogramma's.

### Deur sluiten

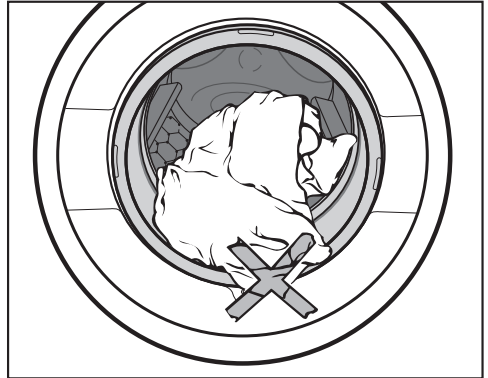

- Let erop dat er niets tussen deur en manchet beklemd raakt.

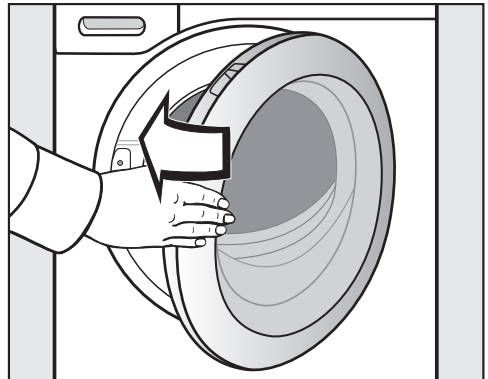

- Zwaai de deur dicht.

### 3. Programma kiezen

#### Programmakuze

Als u de keuzeschakelaar op een programma draait, wordt de wasautomaat ingeschakeld.

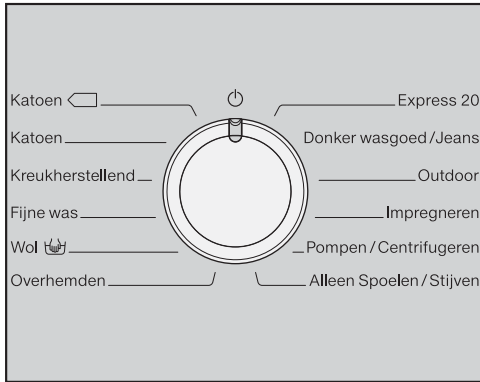

- Draai de keuzeschakelaar op het gewenste programma.

In de tijdsaanduiding verschijnt de vermoedelijke duur van het programma en in het display gaan de voorgeprogrammeerde temperatuur en het voorgeprogrammeerde centrifuge-toerental branden.

#### Temperatuur en centrifuge-toerental kiezen

De voorgeprogrammeerde temperatuur en het voorgeprogrammeerde centrifuge-toerental van het programma gaan fel branden. De temperaturen en toerentallen, die u bij het programma kunt kiezen, zijn gedimd.

De in de wasmachine bereikte temperaturen kunnen afwijken van de gekozen temperaturen. De combinatie van energiegebruik en wastijd zorgt voor een optimaal wasresultaat.

90	1400
60	1200
40	900
30	600
20	
Koud	

- Raak de sensortoets van de gewenste temperatuur aan. Die gaat fel branden.
- Raak de sensortoets van het gewenste centrifuge-toerental aan. Dat gaat fel branden.

### Extra functies kiezen

De extra functies die u bij het programma kunt kiezen, zijn gedimd.

Kort

Extra water

Voorwas

Voorstrijken

- Tip de sensortoets van de gewenste extra functie aan. Deze gaat fel branden.

**Tip:** u kunt bij een programma meerdere extra functies kiezen.

Meer informatie over de extra functies vindt u in het hoofdstuk “Extra functies”

## 4. Wasmiddel doseren

### Wasmiddellade

U kunt alle wasmiddelen gebruiken, die geschikt zijn voor niet-professionele wasautomaten. Volg de gebruiks- en doseertips op de verpakking van het wasmiddel op.

### Tips voor de dosering

Controleer bij het doseren van het wasmiddel hoe vuil het wasgoed is en hoeveel wasgoed u heeft. Verminder de hoeveelheid wasmiddel bij een kleinere hoeveelheid wasgoed (bijv. bij een halve trommel de hoeveelheid wasmiddel met  $\frac{1}{3}$  verminderen).

#### Te weinig wasmiddel:

- Heeft als effect, dat het wasgoed niet schoon en na verloop van tijd grauw en hard wordt.
- Bevordert schimmelvorming in de wasautomaat.
- Heeft als effect, dat vet niet volledig verwijderd wordt.
- Bevordert kalkaanslag op de verwarmingselementen.

#### Te veel wasmiddel:

- Heeft als effect dat het wasgoed niet goed gereinigd, gespoeld en gecentrifugeerd wordt.
- Heeft als effect dat er meer water wordt verbruikt door een automatisch ingeschakelde extra spoelgang.
- Versterkt de belasting voor het milieu.

### Wasmiddel doseren

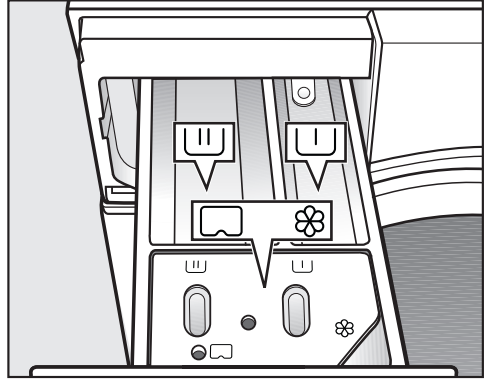

- Trek de wasmiddellade naar buiten en doseer de wasmiddelen in de vakjes.

U Wasmiddel voor de voorwas

U Hoofdwasmiddel

⊗ Wasverzachter, stijfsel of capsule



## 4. Wasmiddel doseren

### Capsuledosering

Er zijn capsules met drie verschillende soorten inhoud:

- ☼ = Textielonderhoudsmiddelen (bijv. wasverzachters, impregneermiddelen)
- ☼☼ = Additieven (bijv. wasmiddelversterkers)
- ☼ = Wasmiddelen (alleen voor de hoofdwash)

Een capsule bevat altijd de juiste hoeveelheid voor één wasbeurt.

Deze capsules zijn verkrijgbaar via de Miele-webshop, bij Miele of bij de Miele-vakhandelaar.

⚠ Gevaar voor de gezondheid door capsules.

De inhoudsstoffen in capsules kunnen gevaarlijk zijn voor de gezondheid als u ze inslikt of als ze met de huid in contact komen.

Bewaar de capsules buiten het bereik van kinderen.

### Capsuledosering inschakelen

- Tip de sensortoets van de gebruikte capsule aan.

#### Sensortoets



voor



voor



voor

#### Cap



### Capsule plaatsen

- Open de wasmiddellade.

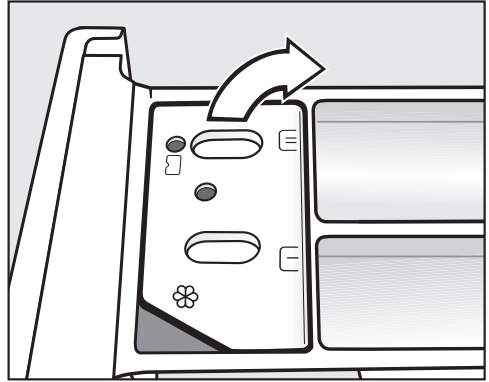

- Open het klepje van vakje ☼/☼☼.

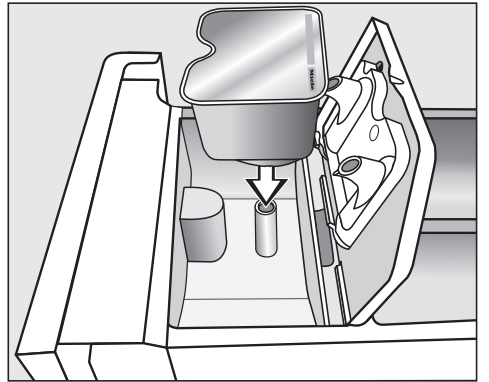

- Druk de capsule er stevig in.

## 4. Wasmiddel doseren

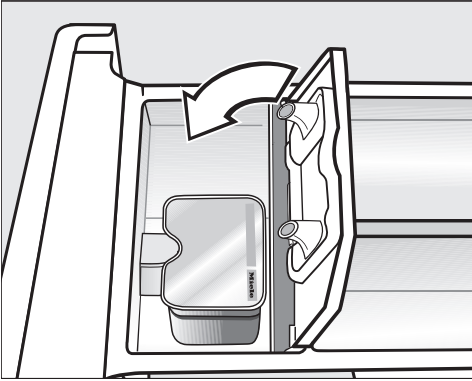

- Sluit het klepje en druk het stevig dicht.
- Sluit de wasmiddellade.

Als u de capsule in de wasmiddellade plaatst, gaat de capsule open. Als u de capsule ongebruikt weer uit de wasmiddellade verwijdert, kan er reinigingsmiddel uit lopen. Gooi een geopende capsule weg.

De inhoud van een capsule wordt op het juiste tijdstip toegevoegd.

Het water stroomt bij capsuledosering uitsluitend via de capsule in vakje ☼.

Giet geen extra wasverzachter in vakje ☼.

- Verwijder de lege capsule na afloop van het wasprogramma.

Om technische redenen blijft er altijd wat water in de capsule zitten.

### Capsuledosering uitschakelen/wijzigen



- U kunt de capsuledosering uitschakelen door de fel verlichte sensor-toets aan te tippen.
- U kunt de capsuledosering wijzigen door een van de andere capsuletoetsen aan te tippen.



### Programma starten

- Tip de knipperende sensortoets *Start/Stop* aan.

De deur wordt vergrendeld en het wasprogramma gestart.

- Zolang  in het display knippert, kan de trommel bijgevuld worden.
- Als  continu brandt, is de deur voor de resterende programmaduur vergrendeld.

Als u een starttijd voorgeprogrammeerd heeft, loopt deze in de tijdweergave af. Na afloop van de voorgeprogrammeerde tijd of direct na de start verschijnt de programmaduur in de tijdweergave.

### Energiebesparing

Na 10 minuten worden de indicatie-elementen donker. Sensortoets *Start/Stop* knippert.

U kunt de indicatie-elementen weer inschakelen:

- Tip sensortoets *Start/Stop* aan (dat heeft geen invloed op een lopend programma).

## 6. Einde van het programma - Trommel leeghalen

### Programma-einde

In de tijdsaanduiding staat 0:00. In het display brandt nog steeds het symbool . De deur is tijdens de kreukbeveiliging vergrendeld.

- Tip sensortoets *Start/Stop* aan.

De deur wordt ontgrendeld en het symbool  in het display dooft.



- Open de deur.
- Neem het wasgoed uit de trommel.

### Energiebesparing

- 10 minuten na het begin van de kreukbeveiliging worden de displayelementen donker en gaat sensortoets *Start/Stop* knipperen.
- 15 minuten na beëindiging van de kreukbeveiliging wordt de wasauto-  
maat helemaal uitgeschakeld en de vergrendeling van de deur opgeheven.

Achtergebleven wasgoed kan bij de volgende wasbeurt krimpen of afgeven.

Verwijder al het wasgoed uit de trommel.

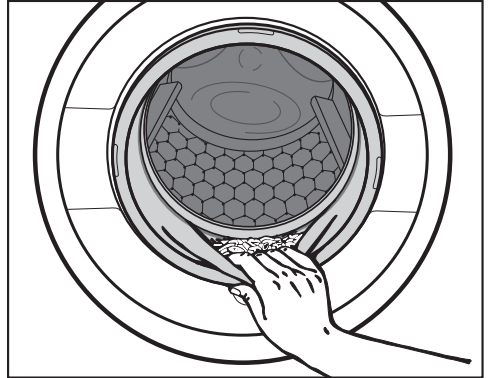

- Controleer of er voorwerpen in de manchet van de deur zijn achtergebleven.



**Tip:** Laat de deur op een kiertje open, zodat de trommel kan drogen.

- Draai de keuzeschakelaar op . De wasauto-  
maat is nu uitgeschakeld.

- Heeft u een capsule gebruikt, verwijder deze dan uit de wasmiddellade.

**Tip:** Laat de wasmiddellade op een kiertje openstaan, zodat de lade kan drogen.

## Maximaal centrifuge-toerental

Programma	Omw/min
Katoen 	1400
Katoen	1400
Kreukherstellend	1200
Fijne was	900
Wol 	1200*
Overhemden	900
Express 20	1200
Donker wasgoed/Jeans	1200
Outdoor	900
Impregneren	1200
Pompen/Centrifugeren	1400
Alleen spoelen/Stijven	1200

## Eindcentrifuge-toerental

Wanneer u een programma kiest, is in het display altijd het optimale centrifuge-toerental voor dit programma fel verlicht. Bij wasprogramma's die in de tabel met een \* zijn gemarkeerd, is het optimale centrifuge-toerental niet gelijk aan het maximale toerental.

Het is mogelijk om een lager eindcentrifuge-toerental in te stellen.

Het is echter niet mogelijk om een eindcentrifuge-toerental in te stellen dat hoger is dan het maximale eindcentrifuge-toerental dat in de tabel is aangegeven.

## Het centrifugeren tussen de spoelgangen

Het wasgoed wordt niet alleen aan het eind, maar ook na de hoofdwash en tussen de spoelgangen gecentrifugeerd. Stelt u een lager eindcentrifuge-toerental in, dan wordt er ook na de hoofdwash en tussen de spoelgangen met een lager toerental gecentrifugeerd. In het programma *Katoen* wordt bij een toerental van lager dan 700 omw/min een spoelgang ingelast.

# Centrifugeren

---

## Spoelstop kiezen

- Tip sensortoets  (spoelstop) aan.

Het wasgoed blijft na de laatste spoelgang in het water liggen. Daardoor kreukt het wasgoed minder wanneer u het niet direct uit de trommel haalt.

## Na afloop van een programma

In het display is de sensortoets met het optimale centrifuge-toerental verlicht. U kunt het toerental wijzigen. Sensortoets *Start/Stop* knippert.

- Eindcentrifugeren starten:  
Tip de knipperende sensortoets *Start/Stop* **een keer** aan.

Eindcentrifugeren vindt nu plaats.

- Het programma beëindigen:  
Tip de knipperende sensortoets *Start/Stop* **twee keer** aan.

Het water wordt afgepompt.

## Het centrifugeren tussen de spoelgangen en het eindcentrifugeren overslaan

- Druk op sensortoets .

Na de laatste spoelgang wordt het water afgepompt en wordt de kreukbeveiliging ingeschakeld.

In enkele programma's wordt een extra spoelgang ingelast.

U kunt het starttijdstip van het door u gekozen programma minimaal 30 minuten en maximaal 24 uur van tevoren instellen. Dat kunt u bijvoorbeeld doen om gebruik te maken van het nachttarief.

## Voorprogrammering instellen

Bij de programma's *Pompen/Centrifugeren* en *Impregneren* is voorprogrammering niet mogelijk.

- Kies het gewenste wasprogramma.
- Tip sensortoets  aan.

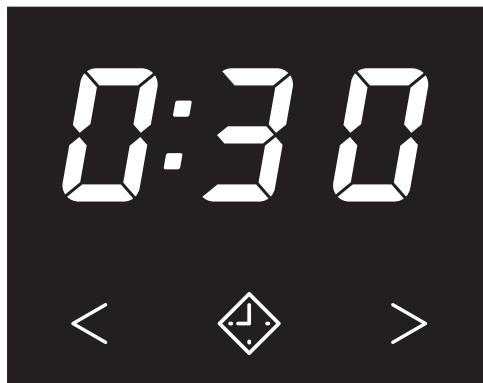

Sensortoets  licht fel op.

- Tip sensortoets < of > zo vaak aan, totdat de voorgeprogrammeerde tijd in de tijdsaanduiding verschijnt.
- Is de voorgeprogrammeerde tijd korter dan 10 uur, dan verandert deze in stappen van 30 minuten
- Is de voorgeprogrammeerde tijd langer dan 10 uur, dan verandert deze in stappen van 1 uur

## Vorgeprogrammeerde tijd starten

- Tip de knipperende sensortoets *Start/Stop* aan.

De voorgeprogrammeerde tijd start en loopt af in de tijdsaanduiding.

## Starttijdstip wijzigen

- Tip sensortoets *Start/Stop* aan.

Het aflopen van de voorgeprogrammeerde tijd wordt afgebroken en het symbool  in het display dooft.

- Tip sensortoets < of > zo vaak aan, totdat de voorgeprogrammeerde tijd in de tijdsaanduiding verschijnt.
- Tip de knipperende sensortoets *Start/Stop* aan.

## Starttijdstip wissen

- Tip sensortoets *Start/Stop* aan.



Het aflopen van de voorgeprogrammeerde tijd wordt afgebroken en het symbool  in het display dooft.

- Tip de fel verlichte sensortoets  aan.

Het starttijdstip wordt gewist en sensortoets  dooft. In de tijdsaanduiding verschijnt de programmaduur.

- Tip de knipperende sensortoets *Start/Stop* aan, om het wasprogramma te starten.

## Programma-overzicht

<b>Katoen</b> 		<b>60 °C/40 °C</b>	<b>Maximaal 8,0 kg</b>
Textielsoort	Normaal vervuild wasgoed van katoen of linnen		
Tips	<ul style="list-style-type: none"> <li>– Deze instellingen zijn qua energie- en waterverbruik voor het was- sen van bovenstaand wasgoed het efficiëntst.</li> <li>– Bij 60 °C is de bereikte wastemperatuur lager dan 60 °C; het was- resultaat is gelijk aan dat van het programma “Katoen 60 °C”.</li> </ul>		
<b>Instructies voor testbureaus:</b>			
Testprogramma's volgens EN 60456 en energielabeling volgens voorschrift 1061/2010			
<b>Katoen</b>		<b>90 °C tot koud</b>	<b>Maximaal 8,0 kg</b>
Textielsoort	Wasgoed van katoen, linnen of mengweefsels; t-shirts, ondergoed, tafellakens en servetten		
Tips	<p>De temperaturen 60 °C/40 °C onderscheiden zich als volgt van de temperaturen in het programma <i>Katoen</i>  60 °C/40 °C:</p> <ul style="list-style-type: none"> <li>– de programma's duren korter</li> <li>– de temperatuurstops worden langer aangehouden</li> <li>– het energieverbruik is hoger</li> </ul> <p>Voor wasgoed dat aan bijzonder hoge hygiënische eisen moet vol- doen is een temperatuur van 60 °C of hoger geschikt.</p>		
<b>Kreukherstellend</b>		<b>60 °C tot koud</b>	<b>Maximaal 3,5 kg</b>
Textielsoort	Wasgoed van synthetische vezels, mengweefsels of kreukherstel- lend katoen		
Tips	Kies bij kreukgevoelig wasgoed een lager eindcentrifugetoerental.		

## Programma-overzicht

<b>Fijne was</b>		<b>40 °C tot koud</b>	<b>Maximaal 2,0 kg</b>
Textielsoort	Wasgoed van synthetische vezels, mengweefsels en kunstzijde Vitrage die volgens de fabrikant in de wasautomaat kan worden gewassen		
Let op	<ul style="list-style-type: none"> <li>– Vitrage trekt veel stof aan en zal daarom vaak in een programma met voorwas moeten worden gewassen.</li> <li>– Centrifugeer kreukgevoelig wasgoed helemaal niet.</li> </ul>		
<b>Wol</b> 		<b>40 °C tot koud</b>	<b>Maximaal 2,0 kg</b>
Textielsoort	Wasgoed van wol en wasgoed waar o.a. wol in zit		
Let op	Let bij kreukgevoelig wasgoed op het eindcentrifugetoerental.		
<b>Overhemden</b>		<b>60 °C tot koud</b>	<b>Maximaal 2,0 kg</b>
Textielsoort	Overhemden en blouses van katoen en mengweefsels		
Tips	<ul style="list-style-type: none"> <li>– Behandel kragen en manchetten vóór als dat nodig is.</li> <li>– Gebruik voor zijden overhemden en blouses het programma <i>Fijne was</i>.</li> </ul>		
<b>Express 20</b>		<b>40 °C tot koud</b>	<b>Maximaal 3,5 kg</b>
Textielsoort	Katoenen wasgoed dat nauwelijks gedragen of vrijwel niet vuil is.		
Tips	De extra functie <i>Kort</i> is automatisch ingesteld.		
<b>Donker wasgoed/Jeans</b>		<b>60 °C tot koud</b>	<b>Maximaal 3,0 kg</b>
Textielsoort	Zwart en ander donker wasgoed van katoen, mengweefsels of jeansstof		
Let op	<ul style="list-style-type: none"> <li>– Was dit wasgoed binnenstebuiten.</li> <li>– Jeansstoffen geven vaak iets af wanneer ze de eerste paar keer worden gewassen. Was lichte en donkere jeansstoffen daarom apart.</li> </ul>		

## Programma-overzicht

<b>Outdoor</b>		<b>40 °C tot koud</b>	<b>Maximaal 2,5 kg</b>
Textielsoort	Outdoorkleding met membranen als Gore-Tex®, SYMPATEX® en WINDSTOPPER® enz.		
Let op	<ul style="list-style-type: none"> <li>– Doe ritssluitingen en sluitingen met klittenband dicht.</li> <li>– Gebruik geen wasverzachter.</li> <li>– U kunt dit wasgoed wanneer dat nodig is nabehandelen met het programma <i>Impreneren</i>. Het is beter om dit niet na iedere wasbeurt te doen.</li> </ul>		
<b>Impreneren</b>		<b>40 °C</b>	<b>Maximaal 2,5 kg</b>
Textielsoort	Voor het nabehandelen van microvezels, skikleding of tafellakens die voornamelijk uit synthetische vezels bestaan. U verhoogt daarmee de water- en vuilwerende werking.		
Let op	<ul style="list-style-type: none"> <li>– Het wasgoed moet net gewassen en gecentrifugeerd of gedroogd zijn.</li> <li>– Om een optimaal effect te bereiken moet u het wasgoed thermisch nabehandelen en wel door het te strijken of in een droogautomaat te drogen.</li> </ul>		
<b>Pompen/Centrifugeren</b>			<b>–</b>
Let op	<ul style="list-style-type: none"> <li>– Alleen pompen: Kies .</li> <li>– Centrifugeren: Stel een centrifugetoerental in.</li> </ul>		
<b>Alleen spoelen / Stijven</b>			<b>Maximaal 8,0 kg</b>
Textielsoort	<ul style="list-style-type: none"> <li>– Wasgoed dat met de hand is gewassen en moet worden gespoeld</li> <li>– Tafellakens, servetten en beroepskleding die moeten worden gesteven</li> </ul>		
Tips	<ul style="list-style-type: none"> <li>– Let bij kreukgevoelig wasgoed op het eindcentrifugetoerental.</li> <li>– Het te stijven wasgoed moet net gewassen, maar mag niet met wasverzachter nabehandeld zijn.</li> <li>– Een bijzonder goed spoelresultaat met twee spoelgangen krijgt u door de extra functie <i>Extra water</i> in te schakelen.</li> </ul>		



Met de extra functies kunt u het gekozen programma nog beter afstemmen op uw wasgoed.

U kunt de extra functies kiezen of uitschakelen met de desbetreffende sensortoetsen in het display.

Kort

Extra water

Voorwas

Voorstrijken

- Druk de sensortoets voor de gewenste extra functies in.

Deze toets licht fel op.

Niet alle extra functies kunnen bij alle wasprogramma's worden gekozen.

Een extra functie, die voor het wasprogramma niet mogelijk is, is niet gedimd verlicht en kan niet door aanraking geactiveerd worden.

### Kort

Voor licht verontreinigd wasgoed zonder zichtbare vlekken.

De wastijd wordt verkort.

### Extra water

De waterstand wordt bij het was- en spoelproces verhoogd en in het programma “Alleen spoelen/Stijven” wordt een tweede spoelgang uitgevoerd.





U kunt andere functies voor sensortoets *Extra water* kiezen, zie hoofdstuk: “Programmeerfuncties”.

### Voorwas

Voor wasgoed dat door stof en zand sterk is verontreinigd.

### Voorstrijken

Het wasgoed wordt na afloop van het programma gladgestreken, zodat het minder gekreukt uit het apparaat komt. Voor een optimaal resultaat reduceert u de maximale beladingscapaciteit met 50%. Kleine hoeveelheden wasgoed zorgen voor een beter eindresultaat.

De bovenkleding moet geschikt voor de droger   en strijkbestendig   zijn.

## Extra functies

---

### Welke extra functies bij welke wasprogramma's?

Bij programma's die hier **niet** zijn genoemd, kan geen van onderstaande extra functies worden ingeschakeld.

	Kort	Extra water	Voorwas	Voorstrijken
Katoen 	X	X	X	X
Katoen	X	X	X	X
Kreukherstellend	X	X	X	X
Fijne was	X	X	X	X
Overhemden	X	X	X	✓
Express 20	✓	-	-	X
Donker wasgoed/Jeans	X	X	X	X
Outdoor	X	X	X	-
Alleen spoelen/Stijven	-	X	-	-

**X** = Deze functie kan worden gekozen

✓ = Deze functie wordt automatisch ingeschakeld

- = Deze functie kan niet worden gekozen

# Textielbehandelingssymbolen

Wassen	
Het getal in de wastobbe geeft de maximale wastemperatuur aan.	
	Normaal programma
	Mild programma
	Zeer mild programma
	Handwas
	Niet wassen

Voorbeelden voor de programmakeuze

Programma	Symbolen in het onderhoudsetiket
Katoen	
Kreukherstellend	
Fijne was	
Wol	
Express 20	























Drogen	
De punten geven de globale temperatuur aan.	
	Op een normale temperatuur
	Op een lagere temperatuur
	Niet drogen in de automaat

Strijken & mangelen	
De punten verwijzen naar de punten op de regelaar van het strijkijzer en geven de temperatuur aan.	
	Ca. 200 °C
	Ca. 150 °C
	Ca. 110 °C Strijken met stoom kan het wasgoed onherstelbaar beschadigen.
	Niet strijken/mangelen

Chemisch reinigen	
	Reiniging met chemische oplosmiddelen. De letters verwijzen naar het reinigingsmiddel.
	Nat reinigen
	Niet chemisch reinigen

Bleken	
	Elk bleekmiddel toegestaan
	Alleen zuurstofbleekmiddel toegestaan
	Niet bleken

# Programmaverloop

	Hoofdwash		Spoelen		Centrifugeren
	Waterstand	Wasritme	Waterstand	Spoelgangen	
Katoen 		(A)		2-5 <sup>2)3)</sup>	✓
Katoen		(A)		2-5 <sup>1)2)3)</sup>	✓
Kreukherstellend		(B)		2-4 <sup>2)3)</sup>	✓
Fijne was		(C)		2-4 <sup>2)3)</sup>	✓
Wol 		(E)		2	✓
Overhemden		(C)		3-4 <sup>3)</sup>	✓
Express 20		(A)		1	✓
Donker wasgoed/ Jeans		(B)		3-5 <sup>2)3)</sup>	✓
Outdoor		(C)		3-4 <sup>3)</sup>	✓
Impregneren	-	(B)		1	✓
Pompen/Centrifugeren	-	-	-	-	✓
Alleen spoelen/Stijven		(B)		0-1 <sup>5)</sup>	✓

Voor de legenda zie de volgende bladzijde.

 = lage waterstand

 = gemiddelde waterstand

 = hoge waterstand

Ⓐ = intensief ritme

Ⓑ = normaal ritme

Ⓒ = behoedzaam ritme

Ⓔ = handwasritme

✓ = wordt uitgevoerd

– = wordt niet uitgevoerd

De wasautomaat beschikt over een volledig elektronische besturing met beladingsautomaat. De wasautomaat bepaalt zelf de benodigde waterhoeveelheid, afhankelijk van de hoeveelheid wasgoed en het absorptievermogen ervan.

Het programmaverloop van de hier vermelde programma's slaat op het basisprogramma met maximale belading.

## Nadere bijzonderheden over het programmaverloop

Kreukbeveiliging:

De trommel draait nog 30 minuten na afloop van het programma om kreukvorming te voorkomen.

Uitzondering: het programma *Wol*  heeft geen kreukbeveiliging.

De wasautomaat kan op elk moment worden geopend.

1) Bij een temperatuur van 60 °C en hoger wordt er 2 keer gespoeld. Bij een temperatuur van minder dan 60 °C wordt er 3 keer gespoeld.

2) Een extra spoelgang wordt uitgevoerd, wanneer:

- er te veel schuim in de trommel zit
- er een lager eindcentrifuge-toerental is ingesteld dan 700 omw/min

3) Een extra spoelgang wordt uitgevoerd, wanneer:

- u de extra functie Extra water gekozen heeft, als bij de programmeerfuncties de optie 02 of 03 geactiveerd is.

5) Een extra spoelgang wordt uitgevoerd, wanneer:

de extra functie *Extra water* is ingeschakeld.

# Programmaverloop wijzigen

---

## Programma wijzigen (kinderbeveiliging)

Als een programma eenmaal is gestart, kunt u het programma, de temperatuur, het centrifuge-toerental en de gekozen extra functies niet meer wijzigen. Hierdoor wordt voorkomen dat bijvoorbeeld kinderen het apparaat onbedoeld bedienen.

## Programma afbreken

U kunt een wasprogramma op elk moment afbreken, nadat u het heeft gestart.

- Tip sensortoets *Start/Stop* aan, totdat de tijdweergave op 0:00 springt.

Het water wordt afgepompt. Zodra  in het display dooft, is het programma afgebroken.

- Open de deur.

## Als het programma afgebroken is een nieuw programma kiezen

- Sluit de deur.
- Controleer of er nog wasmiddel in de wasmiddellade zit. Als er geen wasmiddel meer in zit, dient u opnieuw wasmiddel te doseren.
- Draai de keuzeschakelaar op het gewenste programma en start het programma met sensortoets *Start/Stop*.

## Trommel leeghalen na afbreken programma

Als u het wasgoed doornat wilt verwijderen:

- Open de deur.
- Haal het wasgoed uit de trommel.

Als u het wasgoed gecentrifugeerd (vochtig) wilt verwijderen:

- Open de deur.
- Sluit de deur.
- Draai de programmakeuzeschakelaar op *Pompen/Centrifugeren*.

**Tip:** let op het ingestelde toerental.

## Programma onderbreken

- Draai de keuzeschakelaar op .

De wasautomaat wordt uitgeschakeld.

- U kunt het programma voortzetten door de keuzeschakelaar op het gestarte wasprogramma te draaien.

**Tip:** als in de tijdsaanduiding -0- verschijnt, staat de keuzeschakelaar op de verkeerde positie.

## Trommel bijvullen of wasgoed voortijdig verwijderen

U kunt aan het begin van het programma de trommel nog bijvullen of wasgoed eruit halen, zolang  in het display knippert.

- Tip sensortoets *Start/Stop* even aan.

Het wasprogramma stopt en de deur wordt ontgrendeld.

- Open de deur.
- Leg wasgoed in de trommel of haal er wasgoed uit.
- Sluit de deur.
- Tip sensortoets *Start/Stop* aan.

Het wasprogramma wordt voortgezet.

# Wasmiddelen

---

## Het juiste wasmiddel

U kunt alle wasmiddelen gebruiken die geschikt zijn voor huishoudwasautomaten. Tips voor het gebruik en voor de dosering van de wasmiddelen kunt u vinden op de wasmiddelverpakking.

## De dosering is afhankelijk van:

- De mate waarin het wasgoed is verontreinigd.
- De hoeveelheid wasgoed.
- De waterhardheid.  
Wanneer u de hardheidsgraad in uw regio niet weet, informeer daar dan naar bij uw waterleidingbedrijf.

## Wateronthardingsmiddel

Heeft het water een hardheidsgraad van II of III, dan kunt u een wateronthardingsmiddel gebruiken om wasmiddel te besparen. De juiste dosering vindt u op de verpakking. Doseer eerst het wasmiddel en dan pas het onthardingsmiddel.

Het wasmiddel kunt u dan doseren zoals bij water met een hardheidsgraad van I.

## Waterhardheid

Hardheidsgraad	Totale hardheid in mmol/l	Duitse hardheid °dH
Zacht (I)	0 – 1,5	0 – 8,4
Gemiddeld (II)	1,5 – 2,5	8,4 – 14
Hard (III)	> 2,5	> 14

## Doseerhulp

Gebruik voor het doseren van het wasmiddel de attributen die door de wasmiddelfabrikant als hulp bij het doseren zijn geleverd, bijv. doseerbolletjes. Gebruik die vooral bij vloeibare wasmiddelen.

## Navulpakken

Koop zoveel mogelijk navulpakken om het afval te reduceren.

## Middelen voor het nabehandelen van het wasgoed

### Wasverzachters

Met wasverzachters wordt uw wasgoed extra zacht en minder statisch.

### Synthetische stijfsels

Met synthetische stijfsels krijgt u het wasgoed beter in model.



### Stijfsels

Met gewone stijfsels wordt uw wasgoed stevig.



## Aanbevelingen voor Miele-wasmiddelen

De Miele-wasmiddelen zijn door Miele speciaal voor de Miele-wasautomaat ontwikkeld. De Miele-wasmiddelen zijn verkrijgbaar op internet onder [shop.miele.nl](http://shop.miele.nl), bij de afdeling “Onderdelen” van Miele en bij uw Miele-vakhandelaar.

	Miele UltraWhite	Miele UltraColor	Miele Cap 	Miele Cap 	Miele Cap 
Katoen 	✓	✓	–	ⓕ	ⓓ
Katoen	✓	✓	–	ⓕ	ⓓ
Kreukherstellend	–	✓	–	ⓕ	ⓓ
Fijne was	–	✓	Ⓐ, Ⓑ, Ⓒ	ⓕ	–
Wol 	–	–	Ⓓ, Ⓔ	–	–
Overhemden	✓	✓	–	ⓕ	ⓓ
Express 20	–	✓	–	ⓕ	–
Donker wasgoed/ Jeans	–	✓	–	ⓕ	–
Outdoor	–	–	Ⓒ	–	–
Impregneren	–	–	–	ⓖ	–
Alleen spoelen/Stijven	–/–	–/–	–/–	ⓕ/–	–/–

✓ Aan te bevelen

– Niet aan te bevelen

Ⓐ Sport

Ⓑ Dons

Ⓒ Outdoor

Ⓓ WoolCare

Ⓔ SilkCare

ⓕ Wasverzachters

ⓖ Impregneren



ⓓ Booster

# Wasmiddelen

---

## Wasmiddeladviezen conform verordening (EU) Nr. 1015/2010

De adviezen gelden voor de temperaturen zoals aangegeven in het hoofdstuk: "Programma-overzicht".

	Universele	Color-	Fijn- en wol-	Speciale
		wasmiddelen		
Katoen 	✓	✓	-	-
Katoen	✓	✓	-	-
Kreukherstellend	-	✓	-	-
Fijne was	-	-	✓	-
Wol 	-	-	✓	✓
Overhemden	✓	✓	-	-
Express 20	-	✓ <sup>1)</sup>	-	-
Donker textiel/Jeans	-	✓ <sup>1)</sup>	-	✓
Outdoor	-	-	✓	✓

✓ Aan te bevelen

- Niet aan te bevelen

1) Vloeibaar wasmiddel

2) Poedervormig wasmiddel

## Spoelen met wasverzachter of stijfjel aan het einde van het wasprogramma

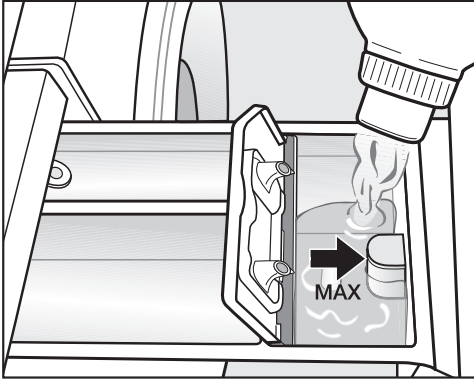

- Doseer wasverzachter of vloeibaar stijfjel in vakje ☼ of zet er een capsule met het desbetreffende middel in. **Doseer niet hoger dan de pijl.**

De middelen worden automatisch met het laatste spoelwater in de trommel gespoeld. Aan het einde van het wasprogramma blijft er een klein beetje water in vakje ☼ staan.

Door stijfjel kan de zuighevel vast blijven plakken.

Wanneer u verschillende keren stijfjel heeft gebruikt, reinig dan de wasmiddellade. Reinig de zuighevel extra goed.

## Apart spoelen met wasverzachter, appreteermiddel of stijfjel

Stijfjel moet zijn voorbereid zoals beschreven op de verpakking.

**Tip:** bij het spoelen met wasverzachter de extra functie *Extra water* inschakelen.

- Doseer wasverzachter in vakje ☼ of plaats een capsule met wasverzachter.
- Doseer vloeibaar stijfjel in vakje ☼ en poedervormig of half-vloeibaar stijfjel in vakje ☾.
- Kies het programma *Alleen spoelen/Stijven*.
- Wijzig het centrifugetoerental indien nodig.
- Tip bij gebruik van een capsule de *Cap* ☐ - toets aan.
- Tip de toets *Start/Stop* aan.

## Kleuren en ontkleuren

⚠ Schade door ontkleuringsmiddelen.

Ontkleuringsmiddelen veroorzaken corrosie in de wasautomaat.

Geen ontkleuringsmiddelen in de wasautomaat gebruiken.

Het gebruik van kleurmiddelen in de wasautomaat is alleen bij huishoudelijk gebruik van het apparaat toegestaan. Het zout dat bij het kleuren gebruikt wordt, tast het roestvrij staal aan bij veelvuldig gebruik. Houdt u zich strikt aan de aanwijzingen van de verffabrikant als u textiel in de wasautomaat wilt verven.

# Reiniging en onderhoud

## Trommel reinigen (Hygiëne Info)

Wanneer er regelmatig op lage temperaturen en/of met een vloeibaar wasmiddel wordt gewassen, bestaat het gevaar dat zich in de wasautomaat ziektekiemen en geurtjes ontwikkelen. Draai om dit te voorkomen regelmatig het programma *Katoen 90 °C*. Doe dit in ieder geval elke keer wanneer controlelampje  brandt.

## Ommanteling en bedieningspaneel reinigen

 Gevaar voor elektrische schok door netspanning.

Als de wasautomaat uitgeschakeld is, staat het apparaat onder spanning. Neem vóórdát u de wasautomaat een reinigings- of onderhoudsbeurt geeft de spanning van het apparaat.

 Schade door binnendringend water.

Door de druk van een waterstraal kan er water in de wasautomaat komen en onderdelen beschadigen. Spoel de wasautomaat niet met een waterstraal af.

- Reinig ommanteling en paneel met een vochtige doek en een mild reinigingsmiddel of sopje en droog beide onderdelen daarna met een zachte doek.
- Reinig de trommel met een middel voor roestvrij staal.

 Schade door reinigingsmiddelen. Oplosmiddelhoudende reinigingsmiddelen, schuurmiddelen, glas- of allesreinigers kunnen kunststof oppervlakken en andere onderdelen beschadigen. Gebruik geen van deze reinigingsmiddelen.

## Wasmiddellade reinigen

Wanneer er met lage temperaturen en vloeibare wasmiddelen gewassen wordt, raakt de wasmiddellade sneller verontreinigd.

- Reinig daarom regelmatig de hele wasmiddellade.

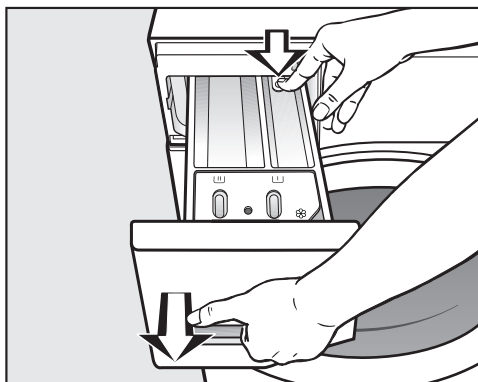

- Trek de wasmiddellade naar buiten totdat u weerstand voelt, druk de ontgrendelingsknop in en haal de wasmiddellade uit het apparaat.
- Reinig de wasmiddellade met warm water.

## Zuighevel en kanaal reinigen

Wanneer u verschillende keren vloeibaar stijfsel heeft gebruikt, reinig de zuighevel dan extra goed. Vloeibare stijfsels klonteren snel.

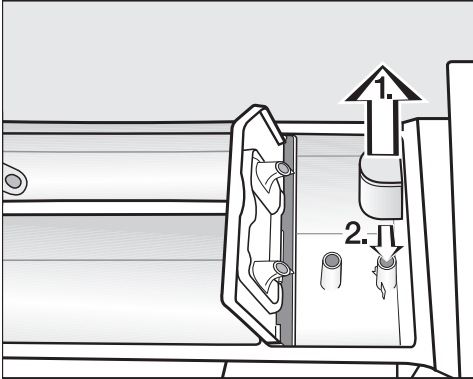

### ■ Zuighevel reinigen

1. Trek de zuighevel uit vakje  en reinig de hevel onder de warme kraan. Reinig ook het buisje waar de zuighevel overheen wordt gestoken.

2. Zet de zuighevel weer terug.

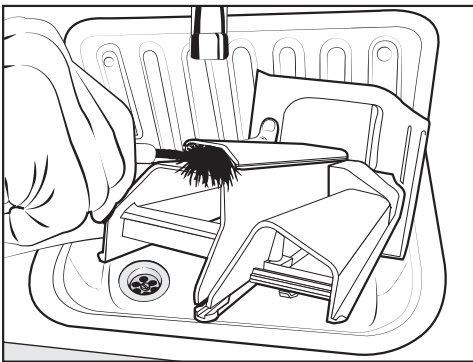

■ Reinig het kanaal voor de wasverzachter met warm water en een borstel.

## Wasmiddelladekast reinigen

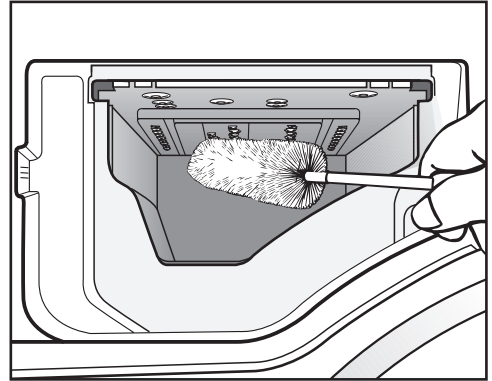

■ Reinig ook het gedeelte waar de wasmiddellade zit. Verwijder de wasmiddelresten en kalkaanslag en gebruik daarvoor een flessenborstel.

■ Plaats de wasmiddellade weer in het apparaat.

**Tip:** laat de wasmiddellade op een kier openstaan, zodat de lade kan drogen.

# Reiniging en onderhoud

## Watertoevoerzeefje reinigen

De wasautomaat heeft twee zeefjes ter bescherming van het waterinlaatventiel. Deze zeefjes moeten eens per zes maanden worden gecontroleerd. Als de watertoevoer vaak is onderbroken, moet u vaker controleren.

### Zeefje in de toevoerslang reinigen

- Draai de kraan dicht.
- Schroef de toevoerslang van de kraan.

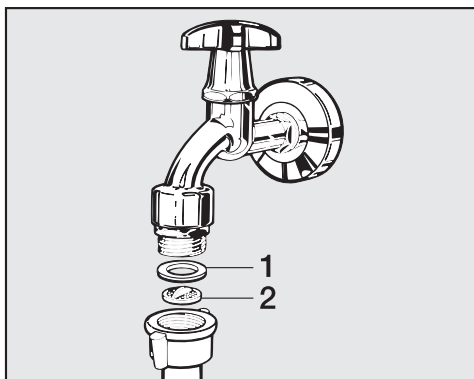

- Trek het rubberen dichtingsringetje **1** uit de groef.
- Pak het kunststof zeefje **2** met een punttang aan de opstaande rand in het midden vast en trek het eruit.
- Reinig het zeefje.
- Plaats alles in omgekeerde volgorde terug.

## Zeefje in het koppelstuk van het waterinlaatventiel reinigen

- Schroef de geribbelde kunststof moer voorzichtig met een tang van het koppelstuk af.

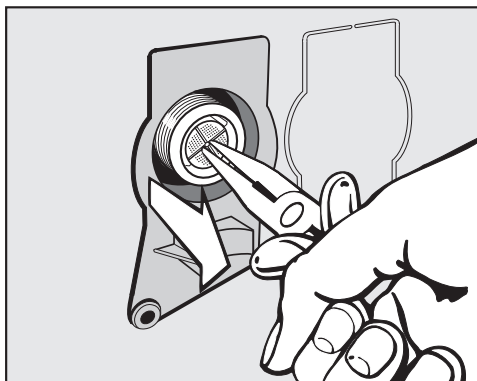

- Pak het zeefje met een punttang aan de opstaande rand in het midden vast en trek het eruit.
- Reinig het zeefje.
- Plaats alles in omgekeerde volgorde terug.

Reinig de zeefjes en bouw ze weer in.

- Draai de schroefkoppeling stevig op de kraan.
- Draai de kraan open.

Zorg, dat er geen water uit de schroefkoppeling loopt.  
Draai de schroefkoppeling aan.

De meeste storingen en problemen, die bij het dagelijkse gebruik kunnen optreden, kunt u zelf verhelpen. U bespaart daarmee niet alleen tijd, maar ook kosten, omdat u Miele niet hoeft in te schakelen.



De volgende tabellen helpen u de oorzaken van een probleem te achterhalen en te verhelpen.

### Het lukt niet om een wasprogramma te starten

Probleem	Oorzaak en oplossing
<b>Het display blijft donker.</b>	Er staat geen stroom op het apparaat. <ul style="list-style-type: none"><li>■ Controleer of de stekker goed in het stopcontact zit.</li><li>■ Controleer of de zekering in orde is.</li></ul>
	De wasautomaat is in het kader van de energiebesparing automatisch uitgeschakeld. <ul style="list-style-type: none"><li>■ Schakel de wasautomaat met de keuzeschakelaar weer in.</li></ul>
<b>In de tijdsaanduiding staat afwisselend <math>F</math> en <math>34</math></b>	De deur zit niet goed dicht en kon daardoor niet worden vergrendeld. <ul style="list-style-type: none"><li>■ Sluit de deur nogmaals.</li><li>■ Start het programma opnieuw. Verschijnt de foutmelding opnieuw, neem dan contact op met Miele.</li></ul>

## Nuttige tips

### Het programma wordt afgebroken en een controlelampje in het display brandt

Probleem	Oorzaak en oplossing
Het storingslampje  brandt, in de tijdsaanduiding staat afwisselend <i>F</i> en <i>10</i> en de zoemer klinkt.	De watertoevoer is niet optimaal of zelfs geblokkeerd. <ul style="list-style-type: none"><li>■ Controleer of de kraan ver genoeg is openge draaid.</li><li>■ Controleer of er knikken in de toevoerslang zitten.</li><li>■ Controleer of de waterdruk hoog genoeg is.</li></ul> Het zeefje in de watertoevoerslang is verstopt. <ul style="list-style-type: none"><li>■ Reinig het zeefje.</li></ul>
Het storingslampje  brandt, in de tijdsaanduiding staat afwisselend <i>F</i> en <i>11</i> en de zoemer klinkt.	De waterafvoer is niet optimaal of zelfs geblokkeerd. De waterafvoerslang ligt te hoog. <ul style="list-style-type: none"><li>■ Reinig filters en afvoerpomp.</li><li>■ Bedenk dat de maximale opvoerhoogte 1 m is.</li></ul>
Het storingslampje  brandt, in de tijdsaanduiding staat afwisselend <i>F</i> en <i>13B</i> en de zoemer klinkt.	Het waterbeveiligingssysteem heeft gereageerd. <ul style="list-style-type: none"><li>■ Draai de kraan dicht.</li><li>■ Neem contact op met Miele.</li></ul>
In de tijdsaanduiding staat afwisselend <i>F</i> en <i>XXX</i> en de zoemer klinkt.	Er is sprake van een defect. <ul style="list-style-type: none"><li>■ Maak de wasautomaat spanningsvrij door de stekker uit het stopcontact te trekken of de hoofdschakelaar van de huisinstallatie uit te schakelen.</li><li>■ Wacht <b>minstens 2 minuten</b> voordat u de wasautomaat weer op het elektriciteitsnet aansluit.</li><li>■ Schakel de wasautomaat weer in.</li><li>■ Start het programma nog een keer. Verschijnt dezelfde foutmelding, neem dan contact op met Miele.</li></ul>



## Symbool in de tijdweergave tijdens het programma

Melding	Oorzaak en oplossing
-[]- brandt	De programmakeuzeschakelaar is na de start van het programma op een andere stand gezet. <ul style="list-style-type: none"> <li>■ Zet de programmakeuzeschakelaar op het programma dat eerder is ingesteld.</li> </ul>
	Het programma is afgebroken. <ul style="list-style-type: none"> <li>■ Open de deur.</li> <li>■ Sluit de deur.</li> </ul>

## In het display brandt een controlelampje aan het einde van het programma



Probleem	Oorzaak en oplossing
Controlelampje ☹ brandt.	Er heeft zich tijdens het wasprogramma te veel schuim gevormd. <ul style="list-style-type: none"> <li>■ Gebruik de volgende keer minder wasmiddel en neem de doseeraanwijzingen op de wasmiddelpakking in acht.</li> </ul>
Controlelampje ☹ brandt.	Er is al langere tijd geen wasprogramma met een temperatuur van boven de 60°C gedraaid. <ul style="list-style-type: none"> <li>■ Start het programma <i>Katoen 90°C</i> en gebruik daarvoor het Miele-machinereinigingsmiddel of een poedervormig universeel wasmiddel. Zo voorkomt u dat zich in de wasautomaat ziektekiemen en geurtjes ontwikkelen.</li> </ul>

## Nuttige tips

### Algemene problemen met de wasautomaat

Probleem	Oorzaak en oplossing
<b>De wasautomaat stinkt.</b>	Controlelampje  werd genegeerd. Er is al langere tijd geen wasprogramma met een temperatuur van boven de 60 °C gedraaid. <ul style="list-style-type: none"><li>■ Start het programma <i>Katoen 90°C</i> en gebruik daarvoor het Miele-machinereinigingsmiddel of een poedervormig universeel wasmiddel. Zo voorkomt u dat zich in de wasautomaat ziektekiemen en geurtjes ontwikkelen.</li></ul>
	De deur en de wasmiddellade zijn na het wassen gesloten. <ul style="list-style-type: none"><li>■ Laat de deur en de wasmiddellade op een kiertje openstaan, zodat deze kunnen drogen.</li></ul>
<b>De wasautomaat trilt tijdens het centrifugeren.</b>	De stelvoeten staan niet gelijk en zijn niet met een contramoer vastgeschroefd. <ul style="list-style-type: none"><li>■ Stel de wasautomaat stevig en schroef de stelvoeten met een contramoer vast.</li></ul>
<b>De wasautomaat heeft het wasgoed niet normaal gecentrifugeerd en het wasgoed is nog nat.</b>	Bij het eindcentrifugeren heeft de automaat een grote onbalans herkend en het centrifugetoerental automatisch gereduceerd. <ul style="list-style-type: none"><li>■ Vul de trommel altijd met groot en klein wasgoed om het wasgoed beter in balans te krijgen.</li></ul>
<b>Het apparaat maakt een pompend geluid.</b>	Dat is geen storing! Wanneer het water wordt afgepompt zijn dit soort geluiden normaal.
<b>In de wasmiddellade blijft vrij veel wasmiddel achter.</b>	Er staat onvoldoende druk op het water. <ul style="list-style-type: none"><li>■ Reinig het zeefje in de watertoevoer.</li><li>■ Kies eventueel de optie <i>Extra water</i>.</li></ul>
	Poedervormige wasmiddelen in combinatie met onthardingsmiddelen hebben de neiging te gaan plakken. <ul style="list-style-type: none"><li>■ Reinig de wasmiddellade en doseer voortaan eerst het wasmiddel en dan pas het onthardingsmiddel in het juiste vakje.</li></ul>

## Algemene problemen met de wasautomaat

Probleem	Oorzaak en oplossing
<b>De wasverzachter wordt niet volledig ingespoeld of er blijft te veel water in vakje  staan.</b>	<p>De zuighevel zit niet goed of is verstopt.</p> <ul style="list-style-type: none"> <li>■ Reinig de zuighevel. Zie hoofdstuk: “Reiniging en onderhoud”, paragraaf: “Wasmiddellade reinigen”.</li> </ul>
<b>Aan het einde van het programma zit er nog vocht in de capsule.</b>	<p>Het buisje in de wasmiddellade, waar de capsule op wordt gestoken, is verstopt.</p> <ul style="list-style-type: none"> <li>■ Reinig het buisje.</li> </ul>
	<p>Dat is geen storing. Om technische redenen blijft er altijd wat water in de capsule zitten.</p>
<b>Naast de capsule zit er water in het wasverzachter-/capsulevak.</b>	<p>Sensortoets <i>Cap</i>  is niet bediend of de lege capsule is na de laatste wasbeurt niet verwijderd.</p> <ul style="list-style-type: none"> <li>■ Bedien sensortoets <i>Cap</i>  bij het eerstvolgende capsulegebruik.</li> <li>■ Verwijder een capsule na gebruik en gooi deze weg.</li> </ul>
	<p>Het buisje in de wasmiddellade, waar de capsule op wordt gestoken, is verstopt.</p> <ul style="list-style-type: none"> <li>■ Reinig het buisje.</li> </ul>

## Nuttige tips

### Een tegenvallend wasresultaat

Probleem	Oorzaak en oplossing
<b>Het wasgoed wordt met een vloeibaar wasmiddel niet schoon.</b>	<p>In vloeibare wasmiddelen zitten geen bleekmiddelen. Fruit-, koffie- of theeplekken zijn er dan moeilijk uit te krijgen.</p> <ul style="list-style-type: none"><li>■ Gebruik poedervormige wasmiddelen met een bleekmiddel.</li><li>■ Gebruik een passende capsule of strooi vlekkenzout in vakje .</li><li>■ Doseer vloeibaar wasmiddel en vlekkenzout nooit bij elkaar in het wasmiddelvakje.</li></ul>
<b>Op het gewassen wasgoed zijn grijze, elastische bolletjes achtergebleven (vetbolletjes).</b>	<p>Er is te weinig wasmiddel gedoseerd. Het wasgoed is te sterk met vet, bijv. crème of olie vervuild geweest.</p> <ul style="list-style-type: none"><li>■ Wanneer wasgoed zo vervuild is moet u óf meer wasmiddel doseren óf een vloeibaar wasmiddel gebruiken.</li><li>■ Draai vóór de volgende wasbeurt een wasprogramma op 60 °C met een vloeibaar wasmiddel en zonder wasgoed.</li></ul>
<b>Op het gewassen wasgoed zitten witte, wasmiddelachtige bestanddelen.</b>	<p>Het wasmiddel bevat niet in water op te lossen bestanddelen ter ontharding van het water, nl. zeolieten. Deze bestanddelen hebben zich op het textiel vastgezet.</p> <ul style="list-style-type: none"><li>■ Probeer de resten met een borstel te verwijderen wanneer het wasgoed droog is.</li><li>■ Was donker textiel voortaan met een vloeibaar wasmiddel. Deze middelen bevatten geen zeolieten.</li><li>■ Was dit textiel met het programma <i>Donker wasgoed/Jeans</i>.</li></ul>

## De deur kan niet open

Probleem	Oorzaak en oplossing
<p><b>De deur gaat tijdens het wassen niet open.</b></p>	<p>Tijdens het wassen is de trommel vergrendeld.</p> <ul style="list-style-type: none"> <li>■ Tip sensortoets <i>Start/Stop</i> aan om het programma af te breken.</li> </ul> <p>Het programma wordt afgebroken, de deur wordt ontgrendeld en u kunt de deur openen.</p> <hr/> <p>Er bevindt zich nog water in de trommel en de auto-maat kan het water niet afpompen.</p> <ul style="list-style-type: none"> <li>■ Reinig filters en afvoerpomp, zie hoofdstuk: “Deur openen bij verstopte afvoer en/of stroomuitval”.</li> </ul>
<p><b>Als een programma afgebroken is, verschijnen in de tijdsaanduiding knipperende streepjes</b>  <i>... .</i></p>	<p>De deur gaat bij een temperatuur van meer dan 55 °C niet open. Op deze manier wordt voorkomen dat u zich verbrandt.</p> <ul style="list-style-type: none"> <li>■ Wacht totdat de temperatuur in de trommel gedaald is en de knipperende streepjes in de tijdsaanduiding doven.</li> </ul>
<p><b>In de tijdsaanduiding staat afwisselend <i>F</i> en <i>35</i></b></p>	<p>Het deurslot is geblokkeerd.</p> <ul style="list-style-type: none"> <li>■ Neem contact op met Miele.</li> </ul>

## Nuttige tips

### Het openen van de deur bij verstopte afvoer en/of stroomuitval

- Schakel de wasautomaat uit.

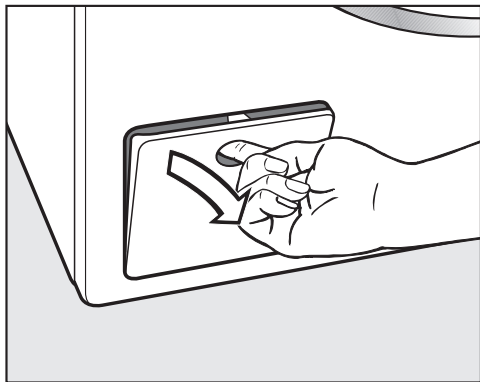

- Open het klepje van de afvoerpomp.

### Verstopte afvoer

Wanneer de afvoer is verstopt, kan zich een vrij grote hoeveelheid water in de automaat bevinden.

 U kunt zich branden door heet sop dat uit het apparaat stroomt. Als u kort daarvoor met hoge temperaturen gewassen heeft, is het sop dat uit de automaat loopt heet. Laat het sop voorzichtig wegstromen.

### Water opvangen

Draai het filter er niet helemaal uit.

- Zet een bak of schaal onder het klepje.

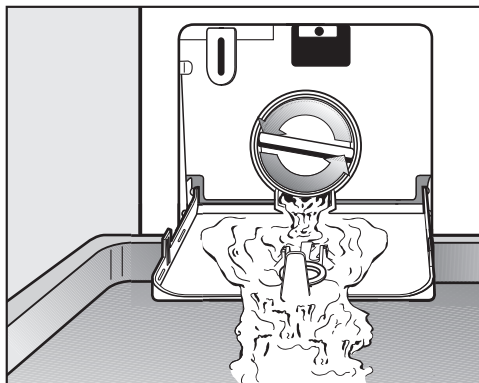

- Draai het filter langzaam zover los, totdat het water eruit stroomt.
- Draai het filter weer dicht wanneer de bak of de schaal volraakt. Maak de bak of schaal leeg, voordat u verder gaat.

Wanneer er geen water meer uit de automaat loopt,

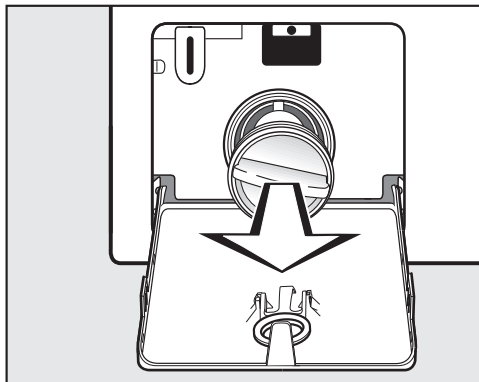

- draai het filter er dan helemaal uit.

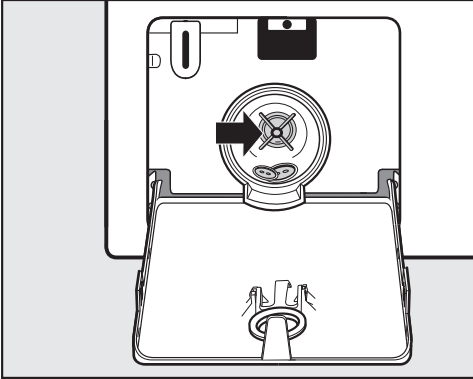

- Reinig het filter grondig.
- Controleer of de pompschoepvleugel gemakkelijk rond te draaien is, verwijder indien nodig draden en/of knopen e.d. en reinig het filterhuis.
- Zet het filter terug in het filterhuis en draai het weer vast.
- Sluit het klepje voor de afvoerpomp.

⚠ Schade doordat er water uit het apparaat loopt  
Wordt het filter niet teruggeplaatst en vastgedraaid, dan loopt er water uit de automaat.  
Zet het filter terug in het filterhuis en draai het weer vast.

### Deur openen

⚠ Gevaar voor verwonding door draaiende trommel.

Het is zeer gevaarlijk om uw hand in een nog draaiende trommel te steken.

Controleer voordat u het wasgoed uit de trommel neemt altijd of de trommel stilstaat.

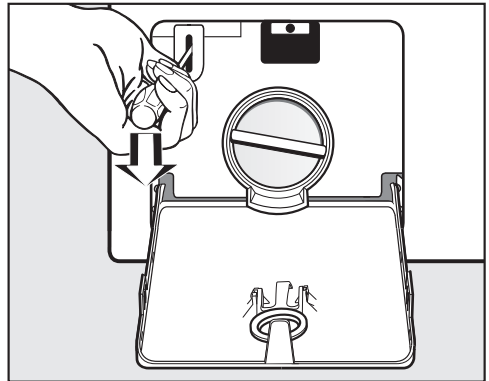

- Ontgrendel de deur met een schroevendraaier.
- Open de deur.

# Service

---

## Contact bij storingen

Voor storingen die u niet zelf kunt verhelpen, waarschuwt u uw Miele-vakhandelaar of Miele.

Het telefoonnummer van Miele vindt u aan het einde van dit document.

Voor een goede en vlotte afhandeling moet Miele weten welk type apparaat u heeft en welk fabricagenummer het heeft. Beide gegevens vindt u op het typeplaatje.

Het typeplaatje vindt u boven het kijkglas. U ziet het als u de deur opent.

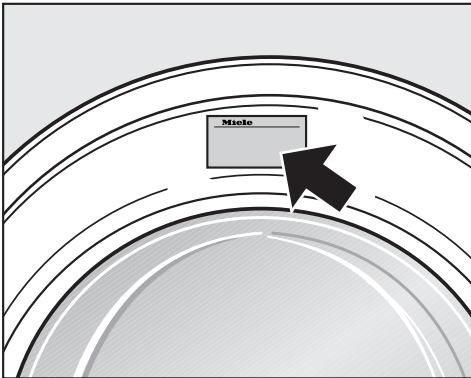

## Na te bestellen accessoires

Voor een nog efficiënter gebruik van de wasautomaat kunt u bij de Miele-vakhandelaar en bij Miele Nederland B.V. accessoires bestellen.

## Garantie

De garantietermijn voor dit apparaat bedraagt 2 jaar.

Voor meer informatie zie de bijgevoegde garantievoorwaarden.



## Voorkant

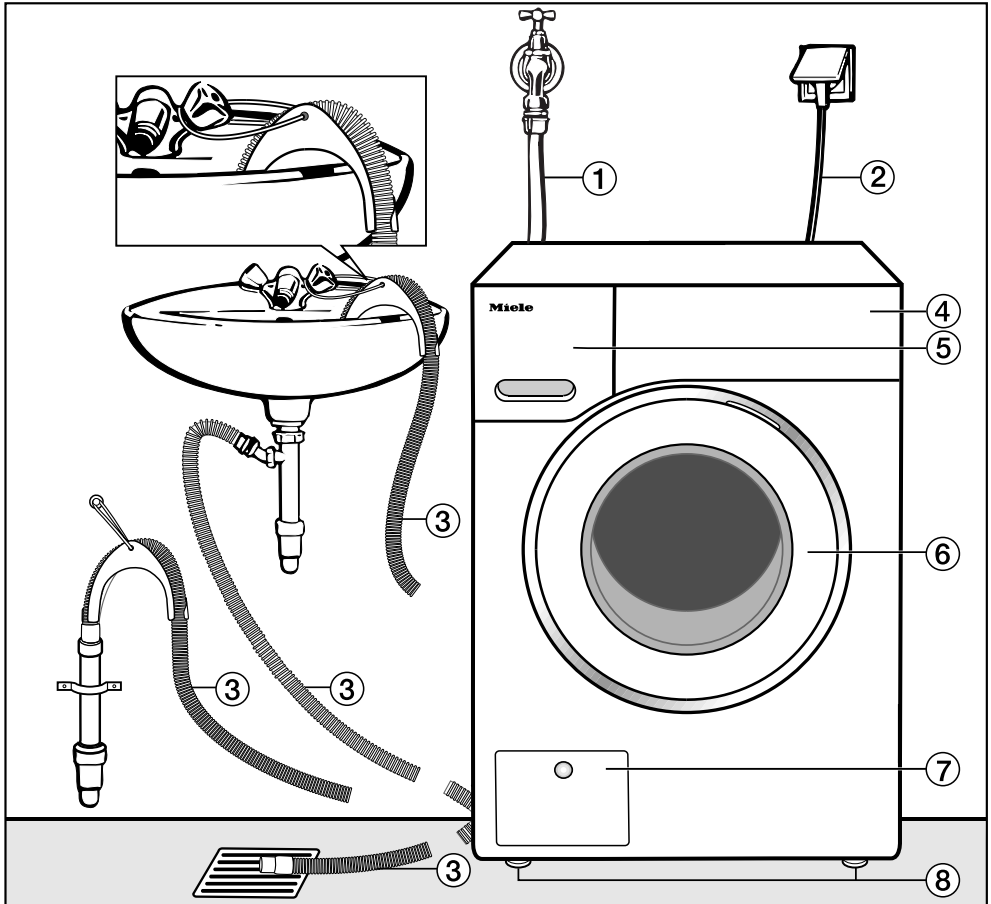

- ① Watertoevoerslang (drukbestendig tot 7.000 kPa)
- ② Elektrische aansluiting
- ③ Waterafvoerslang met (afneembaar) bochtstuk met verschillende mogelijkheden voor waterafvoer.
- ④ Bedieningspaneel
- ⑤ Wasmiddellade
- ⑥ Deur
- ⑦ Klepje voor pluizenfilter, afvoerpomp en noodontgrendeling
- ⑧ Vier stelvoeten

# Plaatsen en aansluiten

## Achterkant

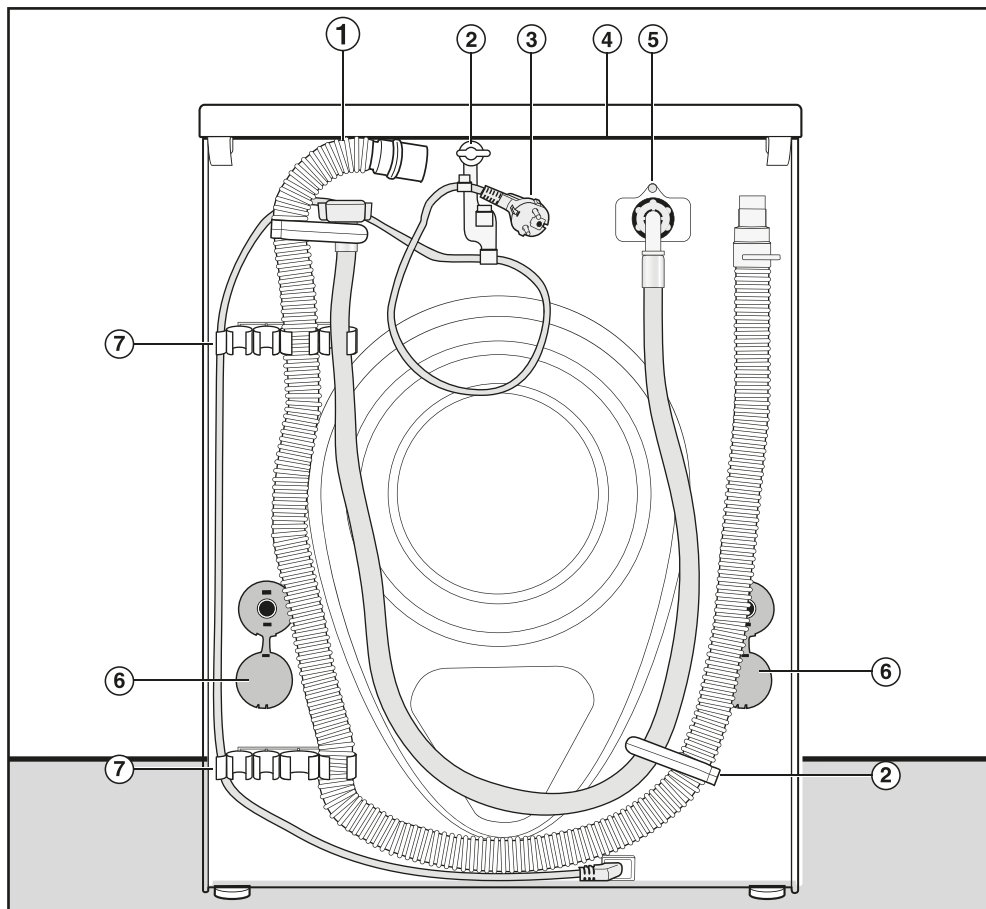

- ① Afvoerslang
- ② Houders voor de waterslangen en de elektriciteitskabel tijdens het transport
- ③ Elektrische aansluiting
- ④ Draagpunten onder de dekselrand voor transportdoeleinden
- ⑤ Watertoevoerslang (drukbestendig tot 7.000 kPa)
- ⑥ Draaibeveiligingen met transportstangen
- ⑦ Houders voor de waterslangen tijdens het transport en voor de transportstangen na de plaatsing

## Plaats van opstelling

Een betonnen vloer is de meest geschikte ondergrond. In tegenstelling tot een houten of een zachte vloer trilt een betonnen vloer nauwelijks mee als het apparaat centrifugeert.

Let op:

- Plaats de wasautomaat waterpas en stabiel.
- Plaats het apparaat niet op een zachte vloerbedekking, omdat het in dat geval tijdens het centrifugeren gaat trillen.

Bij plaatsing van het apparaat op een houten vloer:

- Plaats de wasautomaat op een multiplex plaat (minimaal 59 x 52 x 3 cm). Deze plaat moet aan zoveel mogelijk vloerbalken worden vastgeschroefd, niet alleen aan vloerplanken.

**Tip:** plaats de wasautomaat indien mogelijk in een hoek van het vertrek. Daar is de vloer het meest stabiel.

**⚠** Gevaar voor verwonding doordat de wasautomaat niet geborgd is.

Als de wasautomaat op een sokkel (van beton of metselwerk) geplaatst wordt, dient u de automaat te borgen, zodat hij niet kan vallen of van de sokkel kan glijden.

U kunt de wasautomaat met een bevestigingsbeugel (MTS vloerbevestiging) vastzetten. De beugel is verkrijgbaar bij de Miele-vakhandel of bij Miele).

## Wasautomaat plaatsen

**⚠** Gevaar voor verwonding doordat het bovenblad loszit.

De bevestiging van het bovenblad aan de achterkant kan door invloeden van buitenaf breken. Het bovenblad kan dan bij het dragen loslaten. Controleer of de rand van het bovenblad stevig vastzit voordat u het apparaat optilt.

- Draag het apparaat vooraan bij de stelvoeten en achteraan bij de rand van het bovenblad.

## Transportbeveiliging verwijderen

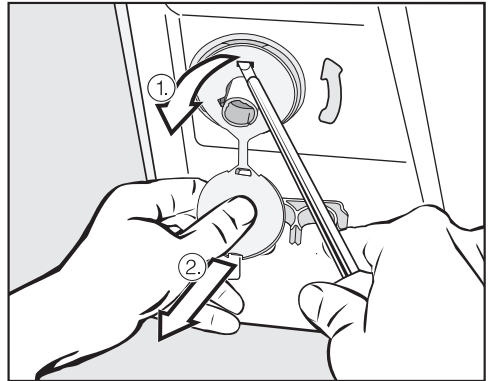

- Verwijder de linker en de rechter draaibeveiliging.

1. Trek aan het stopje dat aan de draaibeveiliging zit en
2. maak het haakje aan de boven- en onderkant met een schroevendraaier los.

## Plaatsen en aansluiten

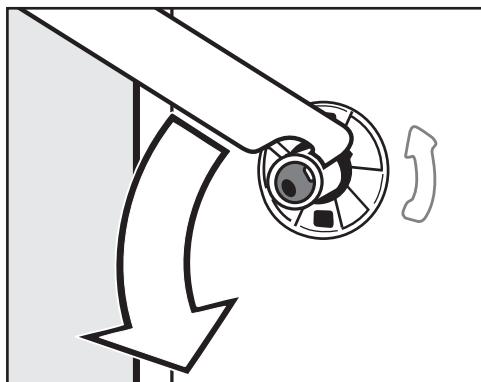

- Draai de linker transportstang met de bijgevoegde steeksleutel 90° en

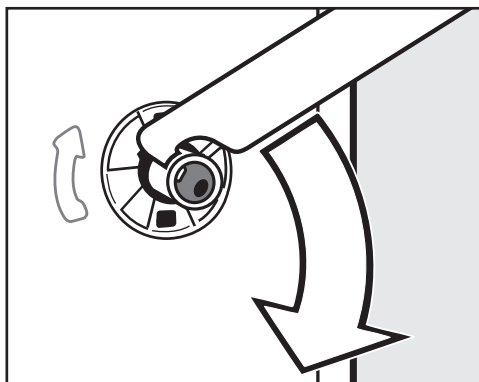

- Draai de rechter transportstang 90° en

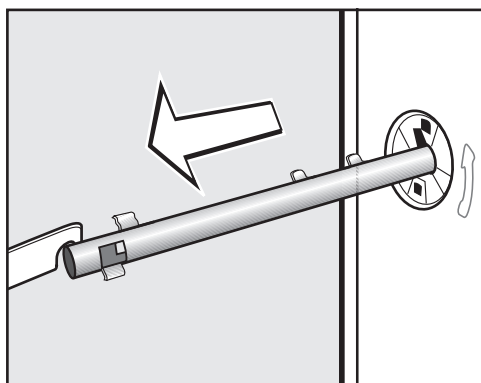

- trek de stang eruit.

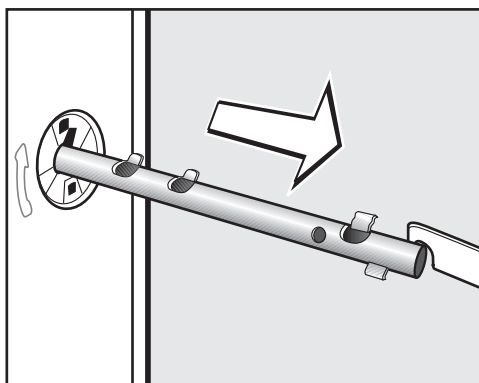

- trek de stang eruit.

## Plaatsen en aansluiten

 Gevaar voor verwonding door scherpe randen.

Als de gaten niet afgedekt worden, kunt u zich verwonden wanneer u erin grijpt.

Sluit de gaten van de verwijderde transportbeveiliging af.

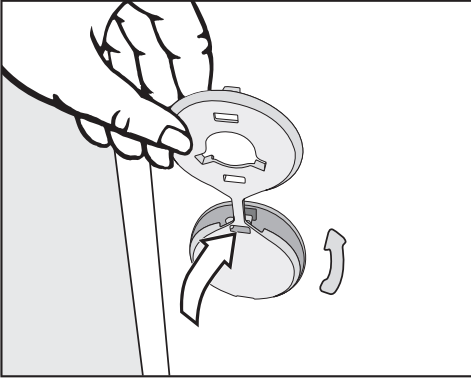

- Sluit de gaten met de bijgeleverde stopjes af.

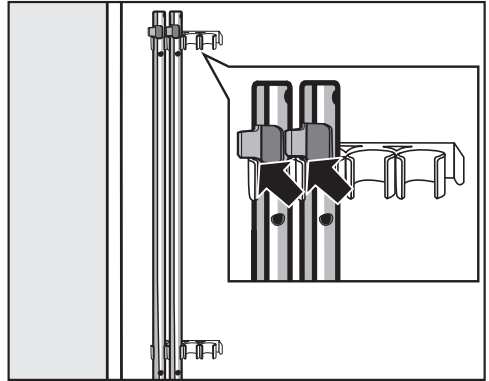

- Bevestig de transportstangen aan de achterwand van het apparaat. Let er daarbij op dat het bovenste haakje boven de houder ligt.

 Schade door verkeerd transport. Wanneer het apparaat zonder transportbeveiliging wordt vervoerd, kan het beschadigd raken.

Bewaar de transportbeveiliging. Monteer de transportbeveiliging weer voordat u het apparaat transporteert (bijvoorbeeld bij een verhuizing).

### Transportbeveiliging monteren

Het monteren van de transportbeveiliging gebeurt in omgekeerde volgorde.

# Plaatsen en aansluiten

## Wasautomaat stellen

Om optimaal te kunnen functioneren, moet de automaat stevig en waterpas staan.

Wanneer een wasautomaat verkeerd wordt geplaatst, wordt er meer water en energie verbruikt dan nodig is en kan het apparaat gaan schuiven.

## Stelvoeten naar buiten draaien en vastzetten

Het stellen van de wasautomaat gebeurt met behulp van de vier stelvoeten. Wanneer het apparaat wordt geleverd, zijn alle stelvoeten naar binnen gedraaid.

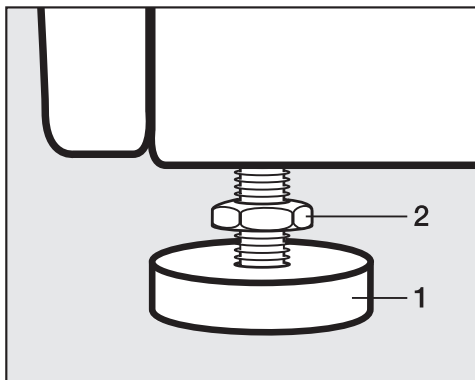

- Draai de con-tramoer 2 met de bijgevoegde steeksleutel los (met de wijzers van de klok mee). Draai de con-tramoer 2 samen met de stelvoet 1 naar buiten.

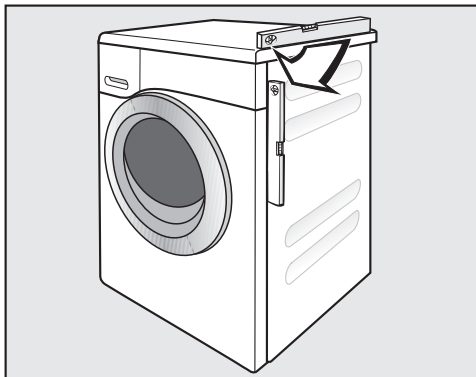

- Controleer met een waterpas of de automaat goed staat.
- Houd de stelvoet 1 met een waterpomp-tang vast. Draai de con-tramoer 2 weer met de steeksleutel tegen de behuizing vast.

⚠ Schade doordat de wasauto-maat verkeerd geplaatst is.

Als de stelvoeten niet met een con-tramoer vastgedraaid zijn, kan de wasautomaat gaan “wandelen”.

Draai de vier con-tramoeren van de stelvoeten vast tegen de behuizing. Controleer ook de stelvoeten die bij het afstellen niet naar buiten ge-draaid zijn.

## Onder een werkblad plaatsen

⚠ Gevaar voor elektrische schok door blootliggende kabel

Als het bovenblad gedemonteerd is, kunt u in aanraking komen met geleidende onderdelen.

De onderbouwset\* moet door een vakman / vakvrouw worden gemontereerd en gedemonteerd.

- Een **onderbouwset\*** is noodzakelijk. Bij de onderbouwset\* wordt een afdekplaat geleverd die dient als vervanging van het bovenblad van het apparaat. Deze plaat is omwille van de elektrische veiligheid absoluut vereist.
- Watertoevoer, waterafvoer en elektrische aansluiting dienen in de buurt van de automaat geïnstalleerd te zijn en men moet er gemakkelijk bij kunnen.

Bij de onderbouwset wordt een montagehandleiding geleverd.

## Was-droogzuil

Op de wasautomaat kan een Miele-droogautomaat worden geplaatst. Hiervoor is een tussenstuk\* (WTV) nodig.

Alle met \* aangeduide onderdelen zijn verkrijgbaar bij Miele Nederland B.V.

### Let op het volgende:

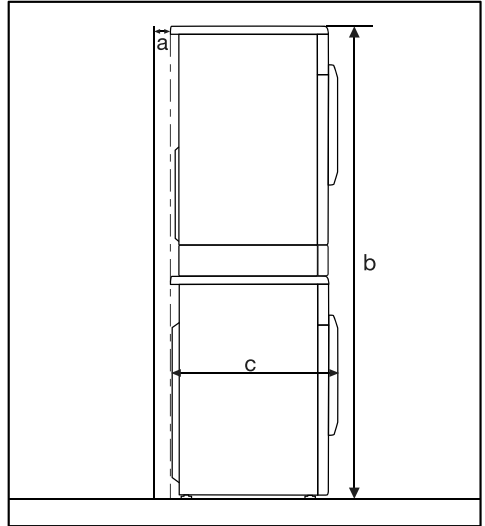

**a** = Minstens 2 cm

**b** = WTV zonder lade : 172 cm  
WTV met lade: 181 cm

**c** = 64 cm

# Plaatsen en aansluiten

---

## Het waterbeveiligingssysteem

Het Miele-waterbeveiligingssysteem biedt volledige bescherming tegen waterschade door de wasautomaat.

Het systeem bestaat hoofdzakelijk uit de volgende onderdelen:

- de watertoevoerslang
- de elektronica en de lek- en overloopbeveiliging
- de waterafvoerslang

### De watertoevoerslang

- Beveiliging tegen barsten van de slang  
De watertoevoerslang is bestand tegen een druk van meer dan 7.000 kPa.

## De elektronica en de ommanteling

- De bodemplaat  
Wanneer de wasautomaat lekt, wordt het overtollige water in de bodemplaat opgevangen en wordt het waterinlaatventiel door de vlotterschakelaar uitgeschakeld. De watertoevoer is vanaf dat moment geblokkeerd. Het water dat zich in de kuip bevindt wordt afgepompt.
- Bescherming tegen overstromen  
Voorkomen wordt dat de wasautomaat door een ongecontroleerde watertoevoer gaat lekken. Stijgt de waterstand boven een bepaald niveau, dan wordt de afvoerpomp ingeschakeld en het water gecontroleerd afgepompt.

### De waterafvoerslang

Bescherming tegen leegzuigen. De waterafvoerslang is beveiligd met een ventilatiesysteem. Hiermee wordt voorkomen dat de wasautomaat wordt leeggezogen.



## Watertoevoer

De wasautomaat mag zonder terugslagklep op het waterleidingnet worden aangesloten, omdat hij gebouwd is volgens EU-normen.

De waterdruk moet minimaal 100 kPa zijn en mag niet hoger zijn dan 1.000 kPa overdruk. Is de druk hoger dan 1.000 kPa overdruk, dan moet er een drukreducieventiel worden ingebouwd.

Voor de aansluiting is een kraan met  $\frac{3}{4}$ "-schroefkoppeling vereist. Ontbreekt deze, dan mag het apparaat alleen door een erkend installateur op de drinkwaterleiding worden aangesloten.

De schroefkoppeling staat onder druk van de waterleiding.

Controleer daarom of de aansluiting lekt. Draai de kraan hiervoor langzaam open. Corrigeer zo nodig de positie van de dichting en de schroefkoppeling.

De wasautomaat is niet geschikt om op warm water te worden aangesloten.

Sluit de wasautomaat niet op warm water aan.

## Onderhoud

Wanneer u de slang vervangt, gebruik dan uitsluitend een Miele-slang die bestand is tegen een druk van minstens 7.000 kPa.



Schade door vuil in het water.

Om het waterinlaatventiel te beschermen, zit er een zeefje in het vrije uiteinde van de toevoerslang en een zeefje in het koppelstuk van het waterinlaatventiel.

Verwijder deze beide zeefjes niet.

## Accessoires - verlenging slang

Als accessoire zijn slangen van 2,5 of 4,0 m verkrijgbaar bij de Miele-vakhandel en bij Miele.

# Plaatsen en aansluiten

## Waterafvoer

Het water wordt afgepompt met een afvoerpomp voor een opvoerhoogte tot 1 m. Om de waterafvoer niet te belemmeren, moet de slang zonder knikken worden gelegd.

Indien nodig kunt u de slang tot max. 5 m verlengen. Accessoires zijn verkrijgbaar bij de Miele-vakhandel en bij Miele.

Voor opvoerhoogten van meer dan 1 m (tot max. 1,8 m) is een verwisselbare afvoerpomp verkrijgbaar en wel bij de Miele-vakhandel en bij Miele.

Bij een opvoerhoogte van 1,8 m kan de slang tot 2,5 m verlengd worden. Accessoires zijn verkrijgbaar bij de Miele-vakhandel en bij Miele.

### Mogelijkheden voor waterafvoer:

1. De slang kan in een wasbak, wastafel of gootsteen worden gehangen:

Let op:

- Zorg ervoor dat de slang niet weg kan glijden!
- Wanneer het water in een wastafel of wasbak wordt gepompt, moet het water snel genoeg wegvloeien. Is dat laatste niet het geval, dan bestaat de kans dat het water overstroomt of dat een deel van het weggepompte water naar de automaat wordt teruggezogen.

2. De slang kan op een kunststof afvoerbuis met rubberen mof worden aangesloten. Een sifon is niet beslist noodzakelijk.

3. De slang kan in een putje in de vloer worden gehangen.

4. De slang kan op een wasbak of wastafel met kunststof nippel worden aangesloten.

Let op:

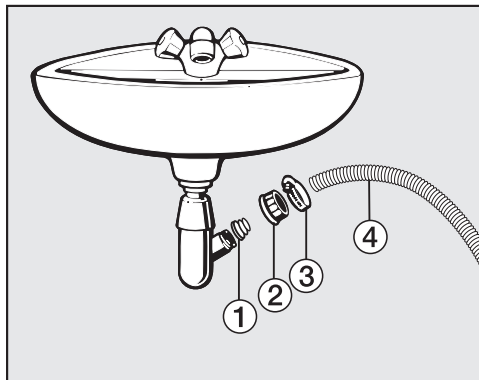

① Adapter

② Schroefkoppeling wastafel

③ Slangklem

④ Uiteinde van de slang

- Bevestig de adapter ① met schroefkoppeling ② aan de sifon van de wastafel.
- Plaats het uiteinde van de slang ④ op de adapter ①.
- Draai de slangklem ③ direct achter de schroefkoppeling met een schroevendraaier vast.

## Elektrische aansluiting

De wasautomaat is standaard voorzien van een aansluitkabel met stekker met beschermingscontact (randaarde), geschikt voor aansluiting op een stopcontact met beschermingscontact (randaarde).



 De wasautomaat moet zo worden geplaatst dat men altijd zonder problemen bij het stopcontact kan komen. Gebruik om veiligheidsredenen geen verlengsnoer of stekkerdozen of iets dergelijks. Gebruik daarvan verhoogt het risico op oververhitting en daarmee op brand.

De wasautomaat mag uitsluitend worden aangesloten op een elektrische huisinstallatie die volgens de daarvoor geldende normen (zoals NEN 1010) is aangelegd.

Wanneer de aansluitkabel is beschadigd, moet deze worden vervangen door een kabel van hetzelfde type. Deze is verkrijgbaar bij Miele Nederland B.V. Om veiligheidsredenen mag de kabel alleen door een erkend vakman/vakvrouw of door technici van Miele worden vervangen.

Op het typeplaatje staat informatie over de nominale aansluitwaarde en de zekering. Vergelijk deze gegevens met de waarden van het elektriciteitsnet.

# Verbruiksgegevens

		Belading	Energie	Water	Programma- duur	Restvocht
		kg	kWh	Liter	Uren:Min.	%
Katoen  *	60 °C	8,0	0,90	49	2:59	53
	60 °C	4,0	0,88	48	2:59	53
	40 °C	4,0	0,53	39	2:59	53
Katoen	90 °C	8,0	2,10	49	2:29	53
	60 °C	8,0	1,35	49	2:29	53
	60 °C	4,0	1,15	48	2:19	53
	40 °C	8,0	0,98	54	2:39	53
	20 °C	8,0	0,35	54	2:39	53
Kreukherstellend	30 °C	3,5	0,45	52	1:59	30
Fijne was	30 °C	2,0	0,25	30	1:09	–
Wol 	30 °C	2,0	0,23	35	0:38	–
Express 20 <sup>1</sup>	40 °C	3,5	0,34	30	0:20	–
Overhemden	60 °C	2,0	0,77	40	1:31	–

1) Extra kort ingeschakeld

2) Voorstrijken uitgeschakeld

De verbruiksgegevens kunnen van de aangegeven waarden afwijken, al naar gelang de waterdruk, waterhardheid, temperatuur van het instromende water, kamertemperatuur, het soort en de hoeveelheid wasgoed, schommelingen in de netspanning en gekozen extra functies.

## Instructie voor vergelijkende onderzoeken:

\*Testprogramma's volgens EN 60456 en energielabeling volgens EU-richtlijn 1061/2010

## Technische gegevens

Hoogte	850 mm
Breedte	596 mm
Diepte	636 mm
Diepte bij geopende deur	1.054 mm
Hoogte voor onderbouw	820 (+8/-2) mm
Breedte voor onderbouw	600 mm
Diepte voor onderbouw	600 mm
Gewicht	Ca. 100 kg
Beladingscapaciteit	8 kg droog wasgoed
Aansluitspanning	Zie typeplaatje
Aansluitwaarde	Zie typeplaatje
Zekering	Zie typeplaatje
Verbruiksgegevens	Zie hoofdstuk: "Verbruiksgegevens".
Minimale waterdruk	100 kPa
Maximale waterdruk	1.000 kPa
Lengte van de toevoerslang	1,60 m
Lengte van de afvoerslang	1,50 m
Lengte van de aansluitkabel	2,00 m
Maximale opvoerhoogte	1,00 m
Maximale afpomplengte	5,00 m
LED (light emitting diodes)	Klasse 1
Keurmerk	Zie typeplaatje

# Technische gegevens

## Productkaart voor huishoudelijke wasmachines

volgens gedelegeerde verordening (EU) Nr. 1061/2010

<b>MIELE</b>	
<b>Identificatie van het model</b>	WDD 025 Series 120
Nominale capaciteit <sup>1</sup>	8,0 kg
Energie-efficiëntieklasse	
A+++ (meest efficiënt) tot D (minst efficiënt)	A+++
Jaarlijks energieverbruik (AE <sub>c</sub> ) <sup>2</sup>	177 kWh/jaar
Energieverbruik standaard katoenprogramma 60°C (volledige lading)	0,90 kWh
Energieverbruik standaard katoenprogramma 60°C (gedeeltelijke lading)	0,88 kWh
Energieverbruik standaard katoenprogramma 40°C (gedeeltelijke lading)	0,53 kWh
Gewogen energieverbruik in uitstand (P <sub>o</sub> )	0,30 W
Gewogen energieverbruik in sluimerstand (P <sub>i</sub> )	0,30 W
Gewogen jaarlijks waterverbruik (AW <sub>c</sub> ) <sup>3</sup>	10.120 liter/jaar
Centrifuge-efficiëntieklasse	
A (meest efficiënt) tot G (minst efficiënt)	B
Maximale centrifugesnelheid <sup>4</sup>	1.400 omw/min
Resterend vochtgehalte <sup>4</sup>	53 %
Standaardprogramma waarop de informatie op het etiket en de productkaart betrekking heeft <sup>5</sup>	Katoen 60/40 met pijl
Programmatijd standaardprogramma	
“Katoen 60°C” (volledige lading)	179 min
“Katoen 60°C” (gedeeltelijke lading)	179 min
“Katoen 40°C” (gedeeltelijke lading)	179 min
Duur van de sluimerstand (T <sub>i</sub> ) <sup>6</sup>	15 min
Geluidsemissie via de lucht	
Wassen <sup>7</sup>	50 dB(A) re 1 pW
Centrifugereren <sup>7</sup>	74 dB(A) re 1 pW
Inbouwapparaat	-
Bij dit product komen geen zilverionen vrij tijdens de wascyclus.	

- Ja, aanwezig

<sup>1</sup> In kg katoen voor het standaard katoenprogramma op 60 °C of het katoenprogramma op 40 °C (beide bij volledige lading), indien deze waarde lager is.

- 2 Gebaseerd op 220 standaard wascycli voor de katoenprogramma's op 60 °C en 40 °C bij volledige en gedeeltelijke lading, en het verbruik in de energiebesparende standen. Het werkelijke verbruik wordt bepaald door de wijze waarop het apparaat wordt gebruikt.
- 3 Gebaseerd op 220 standaard wascycli voor de katoenprogramma's op 60 °C en 40 °C bij volledige en gedeeltelijke lading. Het werkelijke waterverbruik wordt bepaald door de wijze waarop het apparaat wordt gebruikt.
- 4 Voor het standaard katoenprogramma op 60 °C bij volledige lading of het standaard katoenprogramma op 40 °C bij gedeeltelijke lading, indien deze waarde lager is, en het resterend vochtgehalte voor het standaard katoenprogramma op 60 °C bij volledige lading of het standaard katoenprogramma op 40 °C bij gedeeltelijke lading, indien deze waarde hoger is.
- 5 Deze programma's zijn geschikt voor het wassen van normaal bevuild katoenen wasgoed en het meest efficiënt wat het gecombineerd energie- en waterverbruik betreft.
- 6 Indien de huishoudelijke wasmachine is uitgerust met een stroombeheerfunctie.
- 7 Bij het standaard katoenprogramma op 60 °C bij volledige lading.

# Programmeerfuncties

Met de programmeerfuncties kunt u de elektronica van de wasautomaat aanpassen aan uw wasgoed en de manier waarop u dit wilt wassen. U kunt de ingestelde varianten ieder moment wijzigen.

Het programmeren vindt plaats in 8 stappen (1, 2, 3 ... 8) met de sensortoetsen.

## Toegang tot het programmeerniveau

Eerst moet aan de volgende voorwaarden zijn voldaan:

- De wasautomaat is ingeschakeld (de keuzeschakelaar staat op een wasprogramma).
- De deur van de wasautomaat is geopend.

1 Tip sensortoets *Start/Stop* aan en laat deze niet los tijdens de stappen 2-3.

2 Sluit de deur van de wasautomaat.

Wacht totdat sensortoets *Start/Stop* continu brandt . . .

3 . . . en laat sensortoets *Start/Stop* daarna los.

In de tijds aanduiding brandt na ca. 4 seconden *P13*

## Programmeerfunctie selecteren en instellen

Het nummer van de programmeerfunctie verschijnt in de tijdweergave als *P* in combinatie met een cijfer: bijv. *P13*.

4 Loop met sensortoets  $>$  of  $<$  door de programmeerfuncties, totdat de gewenste functie is bereikt:

Programmeerfuncties	
<i>P13</i>	Toetssignaal
<i>P14</i>	Pincode
<i>P22</i>	Uitschakeling display
<i>P24</i>	Memory
<i>P26</i>	Extra voorwastijd Katoen
<i>P28</i>	Behoedzaam wassen
<i>P29</i>	Temperatuurverlaging
<i>P30</i>	Extra water
<i>P31</i>	Niveau bij Extra water
<i>P32</i>	Maximaal spoelniveau
<i>P33</i>	Afkoeling waswater
<i>P34</i>	Kreukbeveiliging
<i>P62</i>	Lichtsterkte achtergrondverlichting gedimd

5 Tip sensortoets *Start/Stop* aan en bevestig de gekozen programmeerfunctie.



## Programmeerfunctie bewerken en opslaan

U kunt een programmeerfunctie in-/uitschakelen of verschillende opties kiezen.

- 6 Tip sensortoets  $>$  of  $<$  aan om de programmeerfunctie in of uit te schakelen of kies een optie:

Programmeerfunctie	Mogelijke varianten						
	-00	-01	-02	-03	-04	-05 - -07	
	P13	X	O	X			
P14	O	X					
P22	X	O					
P24	O	X					
P26	O	X	X	X			
P28	O	X					
P29	O	X					
P30		O	X	X			
P31		O	X	X	X		
P32	O	X					
P33	O	X					
P34	X	O					
P62		X	X	O	X	X	

X = Deze functie kan worden gekozen

O = Fabrieksinstelling

- 7 Bevestig uw keuze met sensortoets *Start/Stop*.

Nu licht het nummer van de programmeerfunctie weer op, bijv. P13.

## Programmeerniveau verlaten

- 8 Draai de keuzeschakelaar op  $\odot$ .

De gekozen variant is nu ingesteld en blijft dat totdat een andere variant wordt gekozen en ingesteld.

## P13 Toetssignaal

Als u de sensortoetsen aanraakt, klinkt er een geluidssignaal.

### Keuze

-00 = Het toetssignaal is uitgeschakeld

-01 = Toetssignaal is ingeschakeld met de geluidsterkte normaal (**fabrieksinstelling**)

-02 = Toetssignaal is ingeschakeld met de geluidsterkte hard

# Programmeerfuncties

## P14 Code

De code voorkomt dat uw wasauto-  
maat door anderen gebruikt wordt.

Als deze optie geactiveerd is, moet u nadat u het apparaat ingeschakeld heeft de code invoeren om het apparaat te kunnen bedienen.

### Keuze

-00 = Code is uitgeschakeld (**fabrieksinstelling**)

-01 = Code is ingeschakeld

### **De wasautomaat met code bedienen**

De code is **125** en kan niet worden gewijzigd.

- Schakel de wasautomaat in.

In de tijdsaanduiding staat `__` en de sensortoetsen `>` en `<` zijn verlicht.

- Tip sensortoets `>` aan.

In de tijdsaanduiding staat: `/ __`.

- Bevestig dit getal met sensortoets *Start/Stop*.

Het eerste cijfer is opgeslagen. U kunt nu het tweede cijfer met de sensortoetsen `>` en `<` invoeren.

- Voer ook het tweede en derde cijfer in en bevestig de cijfers met sensortoets *Start/Stop*.

De vergrendeling is opgeheven. U kunt nu een programma kiezen en dit starten.

## P22 Uitschakeling display

Om energie te besparen worden tijdsaanduiding en sensortoetsen na 10 minuten donker en alleen sensortoets *Start/Stop* knippert.

### Keuze

-00 = uit

Tijdsaanduiding en sensortoetsen worden niet donker als de wasautomaat ingeschakeld is

-01 = aan (**fabrieksinstelling**)

Na 10 minuten worden tijdsaanduiding en sensortoetsen donker, als het programma is gestart.

Echter: als de voorgeprogrammeerde tijd voorbij is, aan het einde van het programma of aan het einde van de kreukbeveiligingsfase worden tijdsaanduiding en sensortoetsen telkens 10 minuten ingeschakeld.

## P24 Memory

Met deze instelling kunt u de memory-functie inschakelen. Dat houdt in dat de wasautomaat het laatst gedraaide programma met de temperatuur, het centrifugetoerental en de eventuele opties bij de start van het programma opslaat.

Wanneer u de volgende keer hetzelfde programma kiest, geeft de automaat de opgeslagen instellingen aan.

### Keuze

- 00 = de memory-functie is uitgeschakeld (**fabrieksinstelling**)
- 01 = de memory-functie is ingeschakeld

## P26 Extra voorwastijd Katoen

Met bovengenoemde instelling kunt u desgewenst de voorwastijd verlengen.

### Keuze

- 00 = **geen** verlenging van de voorwastijd (**fabrieksinstelling**)
- 01 = **+ 6 minuten** verlenging van de voorwastijd
- 02 = **+ 9 minuten** verlenging van de voorwastijd
- 03 = **+ 12 minuten** verlenging van de voorwastijd

## P28 Behoedzaam wassen

Met deze instelling kunt u voor licht verontreinigd wasgoed een behoedzaam wasritme inschakelen. Het aantal trommelbewegingen wordt gereduceerd.

Dit behoedzame wasritme kan worden ingeschakeld voor de programma's *Katoen* en *Kreukherstellend*.

### Keuze

- 00 = behoedzaam wassen is uitgeschakeld (**fabrieksinstelling**)
- 01 = behoedzaam wassen is ingeschakeld

## P29 Temperatuurverlaging

Op grotere hoogte heeft water een lager kookpunt. Miele adviseert om bij een hoogte vanaf 2000 m boven de zeespiegel de temperatuurverlaging in te schakelen. Om te voorkomen dat "water gaat koken", zorgt deze beveiliging ervoor dat de temperatuur niet boven de 80 °C uitkomt, ook wanneer een hogere temperatuur wordt gekozen.

### Keuze

- 00 = temperatuurverlaging is uitgeschakeld (**fabrieksinstelling**)
- 01 = temperatuurverlaging is ingeschakeld

# Programmeerfuncties

## P30 Extra water

U kunt de gebruikte hoeveelheid water met de extra functie *Extra water* vastleggen.

### Keuze

- 01 = De waterstand bij het wassen en spoelen wordt verhoogd (**fabrieksinstelling**)
- 02 = Er wordt een keer extra gespoeld
- 03 = Een hogere waterstand bij het wassen en spoelen en een extra spoelgang

## P31 Stand Extra water

Wanneer u de extra functie *Extra water* heeft ingeschakeld, kunt u met bovengenoemde instelling tussen verschillende waterstanden kiezen.

### Keuze

- 01 = geen verhoging van de waterstand (**fabrieksinstelling**)
- 02 = verhoging van de waterstand met 1 niveau bij het wassen en spoelen
- 03 = verhoging van de waterstand met 2 niveaus bij het wassen en spoelen
- 04 = verhoging van de waterstand met 3 niveaus bij het wassen en spoelen

## P32 Maximaal spoelniveau

Met deze instelling kunt u het maximale spoelniveau inschakelen.

Het is belangrijk voor allergiepatiënten dat het wasgoed goed wordt gespoeld. Het waterverbruik is dan wel hoger.

### Keuze

- 00 = maximaal spoelniveau is uitgeschakeld (**fabrieksinstelling**)
- 01 = maximaal spoelniveau is ingeschakeld

## P33 Afkoeling van het waswater

Met deze instelling kunt u ervoor zorgen dat aan het einde van de hoofdwas extra water in de trommel stroomt ter afkoeling van het waswater.

Dit is handig bij het programma “Katoen” en wel wanneer er een temperatuur is gekozen van 70 °C en hoger.

Ook aanbevolen:

- Wanneer u de waterafvoerslang in een wasbak, wastafel of gootsteen hangt. Op deze manier kunt u brandgevaar voorkomen.
- Wanneer het apparaat in een gebouw staat met waterafvoerleidingen die niet aan de norm voldoen.

### Keuze

- 00 = de afkoeling van het waswater is uitgeschakeld (**fabrieksinstelling**)
- 01 = de afkoeling van het waswater is ingeschakeld

## P34 Kreukbeveiliging

Met deze instelling kunt u de kreukbeveiliging inschakelen. Daarmee wordt kreukvorming tegengegaan.

De trommel draait na afloop van het programma nog 30 minuten lang. De deur van de wasautomaat kan wel worden geopend.

### Keuze

- 00 = De kreukbeveiliging is uitgeschakeld
- 01 = De kreukbeveiliging is ingeschakeld (**fabrieksinstelling**)

## P62 Lichtsterkte achtergrondverlichting gedimd

U kunt de lichtsterkte van de gedimde sensortoetsen in het display op zeven verschillende niveaus instellen.

De stand is ingesteld zodra u deze gekozen heeft.

### Keuze

- 01 = donkerste stand
- ↓
- 07 = lichtste stand
- 03 = (**fabrieksinstelling**)

## Na te bestellen accessoires

---

Voor deze wasautomaat zijn wasmiddelen, additieven en onderhoudsmiddelen voor textiel en apparaat beschikbaar. Al deze producten zijn op de Miele-wasautomaten afgestemd.

U kunt deze en vele andere interessante producten via internet (shop.miele.nl), bij Miele (zie omslag) of bij uw Miele-vakhandelaar bestellen.

### Wasmiddelen

#### UltraWhite

- universeel wasmiddel in poedervorm
- voor wit en licht wasgoed en voor sterk verontreinigd katoen
- effectieve vlekverwijdering reeds bij lage temperaturen

#### UltraColor

- vloeibaar Colorwasmiddel
- voor bont en donker textiel
- beschermt kleuren tegen verbleken
- effectieve vlekverwijdering reeds bij lage temperaturen

#### Fijnwasmiddel voor wol en fijne was

- vloeibaar fijnwasmiddel
- bijzonder geschikt voor wol en zijde
- reinigt al vanaf 20 °C en beschermt vorm en kleur van uw fijne was

### Speciale wasmiddelen

De speciale wasmiddelen zijn verkrijgbaar in een praktische doseerfles of in een capsule  waarmee u makkelijk per wasbeurt kunt doseren.

#### Outdoor

- vloeibaar wasmiddel voor outdoor- en werkkleding
- reinigt zonder de kleuren aan te tasten
- beschermt de membranen door speciale was

#### Sport

- vloeibaar wasmiddel voor sportkleding en fleece
- neutraliseert onaangename geurtjes
- houdt het textiel in vorm

#### Dons

- vloeibaar wasmiddel voor kussens, slaapzakken en kleding met dons
- behoudt de elasticiteit van dons en veren
- behoudt de ademende werking van kleding met dons
- voorkomt het samenklitten van dons

### WoolCare

- vloeibaar wasmiddel voor wol en fijn textiel
- bevat tarweproteïnen
- voorkomt vervilten
- beschermt de kleuren
- alleen als capsule  verkrijgbaar

### SilkCare

- vloeibaar wasmiddel voor zijde
- bevat zijdeproteïnen
- beschermt de kleuren
- alleen als capsule  verkrijgbaar

### Textielonderhoudsmiddel

Dit middel is verkrijgbaar in een praktische doseerfles of als capsule  waarmee u per wasbeurt kunt doseren.

### Impregneermiddel

- voor het impregneren van textiel van microvezels zoals regenkleding
- behoudt de ademende werking van het textiel

### Wasverzachter

- frisse, natuurlijke geur
- voor zacht wasgoed

### Additieven

#### Booster

- voor het verwijderen van vlekken
- voor bont en wit wasgoed
- verkrijgbaar als capsule , waarmee makkelijk per wasbeurt kan worden gedoseerd

### Reinigings- en onderhoudsmiddelen voor het apparaat

#### Reinigingsmiddel

- reinigt de wasautomaat grondig
- verwijdert vetten, bacteriën en daardoor veroorzaakte geurtjes
- 1–3 keer per jaar gebruiken

#### Ontkalkingsmiddel

- verwijdert ernstige kalkaanslag
- mild en behoedzaam door natuurlijk citroenzuur

#### Tabs voor waterontharding

- minder wasmiddel nodig bij hard water
- minder wasmiddelrestanten in het wasgoed
- minder chemische stoffen in de waterafvoer door minder wasmiddel











**Plan nu zelf een serviceafspraak via [www.miele.nl](http://www.miele.nl).  
Snel en gemakkelijk.**

Bezoek op **[www.miele.nl](http://www.miele.nl)** ook de Miele Shop voor een compleet overzicht van alle accessoires, toebehoren en reinigings- en onderhoudsproducten voor uw Miele-apparaat.

U kunt ook bellen met onze afdeling Klantcontacten, bereikbaar via telefoonnummer (0347) 37 88 88.

**Miele Nederland B.V.**  
**Postbus 166**  
**4130 ED VIANEN**  
**(0347) 37 88 88**

**Bezoek het Miele Experience Center:**  
**De Limiet 2**  
**4131 NR VIANEN**

Duitsland - Miele & Cie. KG, Carl-Miele-Straße 29, 33332 Gütersloh

WDD 025 Series 120

nl-NL

M.-Nr. 11 199 230 / 00