

# Always here to help you

Register your product and get support at  
[www.philips.com/welcome](http://www.philips.com/welcome)



EN	User manual	3	RU	Руководство пользователя	49
KK	Қолданушының нұсқасы	24	UK	Посібник користувача	73



SC527X

**PHILIPS**



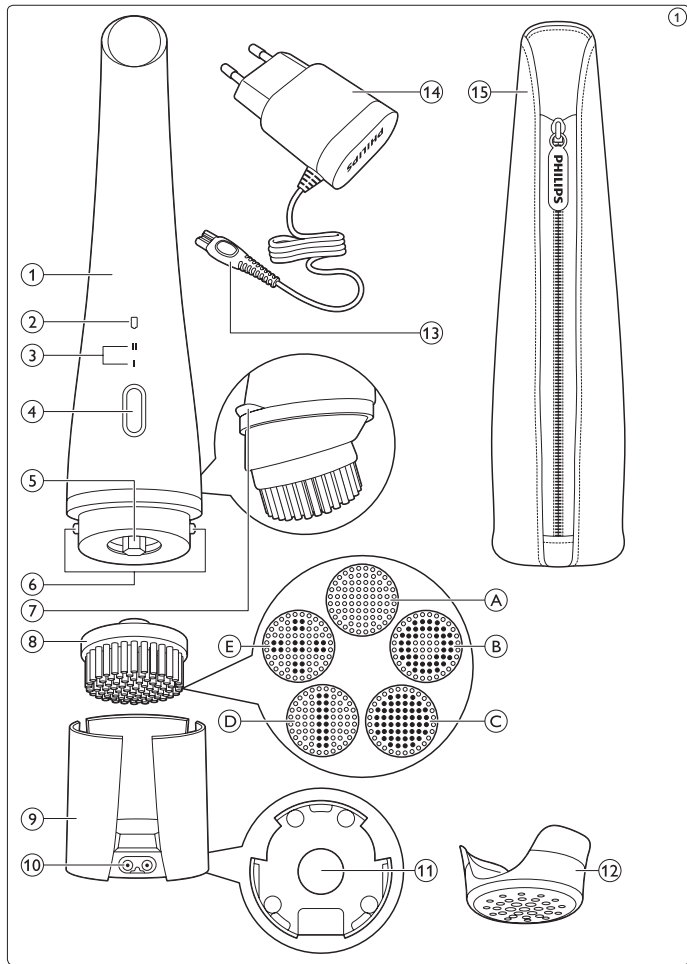

---

# Table of contents

---

<b>1</b>	<b>Introduction</b>	<b>4</b>	<b>6</b>	<b>Cleaning and maintenance</b>	<b>17</b>
<b>2</b>	<b>General description</b>	<b>5</b>	<b>7</b>	<b>Storage</b>	<b>18</b>
<b>3</b>	<b>Important</b>	<b>6</b>	<b>8</b>	<b>Replacement</b>	<b>18</b>
<b>4</b>	<b>Preparing for use</b>	<b>11</b>	<b>9</b>	<b>Environment</b>	<b>19</b>
<b>5</b>	<b>Using the appliance</b>	<b>12</b>	<b>10</b>	<b>Guarantee and support</b>	<b>21</b>
			<b>11</b>	<b>Troubleshooting</b>	<b>21</b>

---

---

# 1 Introduction

Thank you for choosing to buy Philips VisaPure Essential. Before you get started, we hope you will register your product at **[www.philips.com/welcome](http://www.philips.com/welcome)** in order to enjoy dedicated product support and offers designed especially for you. So what is VisaPure Essential and how can it help your skin? Cleansing is an essential part of the daily skincare routine, but traditional methods do not always leave your skin as clean and radiant as it could be. That is why we have developed VisaPure Essential - our exciting new approach to facial cleansing. Forget manual cleansing, with VisaPure Essential you can enjoy clean, radiant skin, quickly and easily every day.

VisaPure Essential combines gentle rotating and vibrating movements to cleanse deeply, remove impurities and make-up to leave skin feeling soft and fresh. Designed to complement your current routine, you can use VisaPure Essential together with your current cleanser. It also helps skincare products applied after cleansing – such as your favourite moisturiser – to be absorbed better. You will notice the cleansing effect immediately - experiencing smoother, more radiant looking skin. VisaPure Essential comes ready to use with a brush head. Additional brush heads for different skin types and purposes are available separately. Ready to get started? Use VisaPure Essential twice daily to enjoy soft, cleansed skin and reveal your natural radiance. We hope you and your skin will enjoy using VisaPure Essential.

---

## 2 General description (Fig. 1)

- 1 Handle
- 2 Charging light and battery low indication
- 3 Speed indication
  - Speed one: gentle cleansing
  - Speed two: deep cleansing
  - Switch off
- 4 On/off button
- 5 Connection pin
- 6 Charging pins
- 7 Anti-roll ridge
- 8 Brush head. Your VisaPure Essential comes with one or more of the following brush heads:
  - Normal brush head
  - Sensitive brush head
  - Extra sensitive brush head
  - Anti-blemish brush head
  - Exfoliation brush head
  - Deep pore cleansing brush head
- 9 Charging stand
- 10 Appliance socket
- 11 Draining hole
- 12 Protection cap
- 13 Small plug
- 14 Adapter
- 15 Travel pouch (specific types only) The types of brush heads included depend on the VisaPure Essential type purchased.

---

## 3 Important

Read this user manual carefully before you use the appliance and save it for future reference.

---

### 3.1 Danger

- Keep the adapter dry.

---

### 3.2 Warning

- Only use the appliance in combination with the adapter supplied.
- Do not use the appliance, an attachment or the adapter if it is damaged or broken to avoid injuries.
- If the adapter is damaged, always have it replaced with one of the original type in order to avoid a hazard.
- The adapter contains a transformer. Do not cut off the adapter to replace

it with another plug, as this causes a hazardous situation.

- Fully charge the appliance at least every 3 months to sustain battery lifetime.
- This appliance can be used by children aged from 8 years and above and by persons with reduced physical, sensory or mental capabilities or lack of experience and knowledge if they have been given supervision or instruction concerning use of the appliance in a safe way and if they understand the

hazards involved. Children shall not play with the appliance. Cleaning and user maintenance shall not be made by children without supervision.

- This appliance is NOT a toy. Keep the appliance out of the reach of children younger than 8 years.
- Do not insert metal-containing material into the socket for the appliance plug to avoid short circuiting.

---

### 3.3 Caution

- This appliance is developed and intended for cleansing facial skin on cheeks, forehead and chin (including the area between eyes and ears and the area between nose and upper lip, excluding the area around the eyes) and on the neck and décolleté. Do not use the appliance for any other purpose.
- Do not use the appliance more than twice a day.
- For hygienic reasons, we advise you to not share the appliance with other people.
- Do not clean the appliance with water that is hotter than shower temperature (max. 40°C/104°F).
- Do not put the appliance or any part in the dishwasher.
- Charge, use and store the appliance at a temperature between 10°C/50°F and 40°C/104°F.



- Do not use the appliance on chapped skin, open wounds, or when you suffer from skin diseases or skin irritations, such as sunburn, skin infection, etc. If you are currently treated by a doctor or dermatologist for acne or take prescribed acne medication, consult your doctor or dermatologist before you start using the appliance.
- Do not use the appliance if you are taking steroid-based medication.
- Do not use the appliance with self-made cleansers or cleansers containing harsh chemicals or rough particles.
- If you have sensitive skin, select setting 1 the first few times you use the appliance. If you do not experience any skin reactions, you can start using the appliance at setting 2.

---

### **3.4 General**

- Please note that the condition of the skin varies throughout the year. Facial skin can get dryer during the winter season. In that case you may reduce the treatment time or frequency, depending on the needs of your skin.
- Regular cleaning of the appliance ensures optimal results and a longer life.
- The appliance complies with the internationally approved IEC safety regulations and can be safely used in the bath or shower and cleaned under the tap.
- The appliance is equipped with an automatic voltage selector and is suitable for mains voltages ranging from 100 to 240 volts.

---

### **3.5 Electromagnetic fields (EMF)**

This Philips appliance complies with all applicable standards and regulations regarding exposure to electromagnetic fields.

---

## 4 Preparing for use

---

### 4.1 Charging the appliance

Charging the appliance takes approximately 6 hours. A fully charged appliance has a cordless operating time of up to 30 minutes.

- 1** Make sure the appliance is switched off.
- 2** Insert the small plug in the socket of the charging stand (1), put the adapter in the wall socket (2), remove the protection cap and put the appliance in the charging stand (Fig. 2).

- 3** The charging light flashes white to indicate that the appliance is charging. When the battery is fully charged, the charging light lights up white continuously (Fig. 3).

#### 4.1.1 Battery-low indication

- When the battery is almost empty, the charging light flashes amber for 15 seconds. The battery still contains enough energy for a complete treatment (Fig. 4).

**To charge the appliance, follow the steps in section 'Charging the appliance' above.**

---

## 5 Using the appliance

Make sure the appliance is fully charged before you use it for the first time.

### **Note:**

You can either use the appliance in front of the sink, in the shower or in the bathtub.

---

### 5.1 Brush heads

Your VisaPure Essential comes with one or more of the brush heads described below.

You can use the brush head that suits your skin best. The types of brush heads included depend on the VisaPure Essential type purchased.

#### 5.1.1 Normal brush head

- 17000 soft bristles for deep skin cleansing
- For all skin types
- For daily use
- For optimal results, replace the brush every three months

### 5.1.2 Sensitive brush head

- Ultra soft bristles for a more effective, gentle cleaning
- For sensitive skin
- For daily use
- For optimal results, replace the brush every three months

### 5.1.3 Extra sensitive brush head

- Philips' softest bristles for ultra gentle cleansing
- For extra sensitive skin
- For daily use
- For optimal results, replace the brush every three months

### 5.1.4 Exfoliation brush head

- Dual layer bristles to remove dead skin cells
- For all skin types
- For weekly use
- For optimal results, replace the brush every six months

### 5.1.5 Deep pore cleansing brush head

- The deep pore cleansing brush helps to reduce blackheads and is designed to make pores less visible
- For all skin types
- For daily use
- For optimal results, replace the brush every three months

### 5.1.6 Anti-blemish brush head

- Flexible, long and thin bristles are very gentle on acne prone skin
- For acne prone skin
- Hygienic and safe, for daily use
- For optimal results, replace the brush every three months

 **Note:**

Do not use harsh cleansing products such as skin peelers and exfoliators.

---

## 5.2 Daily facial cleansing with VisaPure Essential

### 5.2.1 Speed settings

You can choose between two different speed settings depending on your personal preference.

- Speed one, 'gentle cleansing', for a mild and soft cleansing.
- Speed two, 'deep cleansing', for a comfortable and more intensive cleansing.

### 5.2.2 Skin zones

- The face can be divided into three zones: right cheek, left cheek and T-zone. The cheek zones include the chin, the area between nose and upper lip and the area between eyes and ears. The neck and décolleté can also be divided into three zones (Fig. 5).

 **Note:**

Do not use the appliance on the sensitive skin area around the eyes.

### 5.2.3 Skin Zone timer

When you switch on the appliance, it works for three periods of 20 seconds. Between these periods, there is a short pause to indicate that you have to move the brush head to another skin zone.

### 5.2.4 Auto shut-off

The appliance automatically switches off after one minute to prevent overtreatment.

### 5.2.5 Cleansing procedure

 **Note:**

You can use the appliance twice a day.

- 1 Push the brush head onto the connection pin until it locks into position with a click (Fig. 6).

- 2** Moisten the brush head with water or liquid cleanser or apply the cleanser directly on your skin before you use the appliance. Do not use the appliance with a dry brush head, as this can irritate the skin.
- 3** Place the brush head on your skin.
- 4** Press the on/off button once to switch on the appliance. The appliance starts to operate at speed 1. Press twice for speed 2. Press three times to switch off the appliance or wait until it stops automatically (Fig. 7).
- 5** Gently move the brush head across your skin from the nose towards the ear (Fig. 8). Do not push the brush head too hard onto the skin to make sure the treatment remains comfortable.
- 6** After 20 seconds, the appliance briefly pauses to let you know that you have to move to the other cheek (Fig. 9).
- 7** After 20 seconds, the appliance briefly pauses to let you know that you have to move the appliance to the forehead. Gently move the brush head from left to right (Fig. 10).



**Note:**

We advise you to not overdo the cleansing and to not cleanse any zone longer than 20 seconds.



---

## 6 Cleaning and maintenance

Never use scouring pads, abrasive cleaning agents or aggressive liquids such as petrol or acetone to clean the appliance.

---

### 6.1 Cleaning the appliance and the brush head

Clean the appliance and the brush head thoroughly with water after each use, to ensure optimum performance. Make sure the appliance is switched off before you start cleaning it.

- 1** Rinse the handle and the brush head under the tap with warm water (max. 40°C / 104°F) (Fig. 11).
- 2** Clean the back of the brush head and the connection pin of the appliance under the tap at least once a week (Fig. 12).
- 3** Dry these parts with a towel.

---

## 6.2 Cleaning the adapter and the charging stand

### **Danger:**

Always keep the adapter dry. Never rinse it under the tap or immerse it in water.

- 1** Make sure the adapter is unplugged when you clean it. Only wipe it with a dry cloth.
- 2** Always detach the charging stand from the adapter before you clean it (Fig. 13).
- 3** You can clean the charging stand with a moist cloth. Dry the charging stand before you reconnect it to the adapter (Fig. 14).

---

## 7 Storage

- Store the appliance with the brush head attached in the charging stand (Fig. 15).
- For travelling: put the protection cap on the dry brush head to protect the brush head filaments when you take the appliance with you (Fig. 16).

### **Note:**

Never put the protection cap on the brush head if the brush head is still wet.

---

## 8 Replacement

---

### 8.1 Brush head replacement

Worn filaments could lead to skin irritation. Therefore the brush head should be replaced every 3 months or earlier if the filaments are deformed or damaged. Replacement brush heads and additional brush head types are available from our website [www.shop.philips.com/service](http://www.shop.philips.com/service) or from the shop where you purchased your Philips beauty appliance. If you have any difficulties obtaining replacement brush heads, please contact the Philips Consumer Care Centre in your country. You find its contact details in the worldwide guarantee leaflet. You can also visit [www.philips.com/support](http://www.philips.com/support).

---

## 9 Environment

- This symbol on a product means that the product is covered by European Directive 2012/19/EU. (Fig. 17)
- This symbol means that the product contains a built-in rechargeable battery covered by European Directive 2006/66/EC which cannot be disposed of with normal household waste. Follow the instructions in section 'Removing the rechargeable battery' to remove the battery (Fig. 18).

- Inform yourself about the local separate collection system for electrical and electronic products and rechargeable batteries. Follow local rules and never dispose of the product and rechargeable batteries with normal household waste. Correct disposal of old products and rechargeable batteries helps prevent negative consequences for the environment and human health.

---

## 9.1 Removing the rechargeable battery before discarding the appliance

- 1 Remove the appliance from the charging stand, switch on the appliance and let it operate until it switches off after one minute. Repeat this action until the rechargeable battery is empty.

- 2 Insert a small flathead screwdriver between the silver-coloured ring and the anti-roll ridge and pry loose the top part off the appliance. Carefully pull the top part with the battery holder out of the housing (Fig. 19).
- 3 Remove the rechargeable battery from the battery holder.

 **Warning:**

Do not attempt to replace the rechargeable battery.

 **Warning:**

Do not reconnect the appliance to the mains after you have removed the rechargeable battery.

---

## 10 Guarantee and support

If you need information or support, please visit **[www.philips.com/support](http://www.philips.com/support)** or read the separate worldwide guarantee leaflet.

---

## 11 Troubleshooting

- This chapter summarises the most common problems you could encounter with the appliance. If you are unable to solve the problem with the information below, visit **[www.philips.com/support](http://www.philips.com/support)** for a list of frequently asked questions or contact the Consumer Care Centre in your country.

Problem	Solution
I do not know if the appliance is suitable for use on my skin.	Do not use the appliance on dry, chapped skin, open wounds, or when you suffer from skin diseases or skin irritation, such as severe acne, sunburn, skin infection, etc. Do not use the appliance if you are taking steroid-based medication.
The appliance does not charge.	Make sure the socket to which you connect the appliance is live. Check whether the voltage indicated on the appliance corresponds to the local mains voltage. Check whether contact pins on the appliance are in proper contact with the contact points in the stand. If you use a socket in a bathroom cabinet, you may need to switch on the light to activate the socket. When the light on the appliance still does not light up or when the appliance still does not charge, take it to your Philips dealer or the nearest Philips Service Centre.

## Problem

## Solution

The appliance does not work anymore.

Make sure that you have pressed the on/off button properly. Charge the appliance according to the instructions in this user manual. Verify whether there is a power failure and if the wall socket is live. Check if the charging light on the appliance lights up to make sure the appliance is charging. If it does not light up or if the appliance still does not work, take it to your Philips dealer or the nearest Philips Service Centre.

---

# Мазмұндар кестесі

---

<b>1</b>	<b>Кіріспе</b>	25
----------	----------------	----

---

<b>2</b>	<b>Жалпы сипаттама</b>	26
----------	------------------------	----

---

<b>3</b>	<b>Маңызды</b>	28
----------	----------------	----

---

<b>4</b>	<b>Пайдалануға дайындау</b>	33
----------	-----------------------------	----

---

<b>5</b>	<b>Құрылғыны пайдалану</b>	34
----------	----------------------------	----

---

<b>6</b>	<b>Тазалау және күтіп ұстау</b>	40
----------	---------------------------------	----

---

<b>7</b>	<b>Сақтау</b>	41
----------	---------------	----

---

<b>8</b>	<b>Ауыстыру</b>	42
----------	-----------------	----

---

<b>9</b>	<b>Қоршаған орта</b>	42
----------	----------------------	----

---

<b>10</b>	<b>Кепілдік және қолдау</b>	44
-----------	-----------------------------	----

---

<b>11</b>	<b>Ақаулықтарды жою</b>	44
-----------	-------------------------	----



---

# I Кіріспе

Philips VisaPure Essential құралын сатып алуды таңдағаныңызға рахмет. Жұмысқа кіріспес бұрын және сіз үшін жасалған арнайы өнімді қолдауды және ұсыныстарды қолдану үшін өніміңізді **[www.philips.com/welcome](http://www.philips.com/welcome)** бетіне тіркейді деп үміттенеміз. Сонымен VisaPure Essential дегеніміз не және ол теріңізге қалай көмектеседі? Тазалау — күнделікті тері күтімі үрдісінің маңызды бөлігі, бірақ дәстүрлі әдістер теріңізді барынша таза және жылтыр етпейді. Сондықтан, біз VisaPure Essential өнімін жасап шығардық, ол — бетті тазалауға арналған ғажайып жаңа жетістік. Қолмен тазалауды ұмытып, VisaPure

Essential өнімімен таза, жылтыр теріге күн сайын жылдам әрі оңай қол жеткізіңіз. Теріні жұмсақ және таза күйінде қалдыру мақсатында тереңірек тазалау, кір мен бояуды жою үшін VisaPure Essential баппен айналдыру және дірілдету қимылдарын біріктіреді. Ағымдағы режимді толықтыру үшін жасалған VisaPure Essential өнімін ағымдағы тазартқышпен бірге қолдануға болады. Сондай-ақ, ол тазалаудан кейін қолданылатын сүйікті ылғалдандыратын креміңіз сияқты тері күтіміне арналған өнімдерді жақсы сіңдіруге көмектеседі. Жұмсағырақ, жылтыр көрінетін бетіңіз арқылы тазалану әсерін бірден байқайсыз. VisaPure Essential қалыпты теріге арналған щетка басымен бірге беріледі. Қосымша щетка басының түрлері мен мақсаттары бөлек қолжетімді болады.

Жұмысқа кірісуге дайынсыз ба? Жұмсақ, тазартылған беттен ләззат алып, табиғи жылтырлығын жетілдіру үшін VisaPure Essential құралын күніне екі рет қолданыңыз. VisaPure Essential құралын қолданудан рахат алады деп үміттенеміз.

---

## 2 Жалпы сипаттама (Сурет I)

- 1 Сап
- 2 Зарядталып жатқандығын және батареясы аз екендігін білдіретін жарық
- 3 Жылдам көрсеткіш
  - Бірінші жылдамдық: жұмсақ тазалау
  - Екінші жылдамдық: терең тазалау
  - Өшіру
- 4 Қосу/өшіру түймесі
- 5 Қосқыш істік
- 6 Зарядтау істіктері

- 7 Айналуға қарсы тіреу
- 8 Щетка басы. VisaPure Essential құралында келесі щетка бастарының біреуі немесе бірнешеуі болады:
  - Қалыпты щетка басы
  - Сезімтал щетка басы
  - Аса сезімтал щетка басы
  - Даққа қарсы щетка басы
  - Ескі теріні кетіру щетка басы
  - Терідегі ұсақ тесіктерді терең тазалау щетка басы
- 9 Зарядтайтын қондырма
- 10 Құрал қабырға розеткасы
- 11 Төгу тесігі

- 12 Қорғау қақпағы
  - 13 Кішкене штепсель
  - 14 Адаптер
  - 15 Жол қалтасы (тек белгілі бір түрлерде)
- Қамтылған щетка бастарының түрлері сатып алынған VisaPure Essential түріне байланысты болады.

---

## 3 Маңызды

Құралды қолданбас бұрын, осы пайдаланушы нұсқаулығын мұқият оқып шығып, болашақта анықтамалық құрал ретінде пайдалану үшін сақтап қойыңыз.

---

### 3.1 Қауіпті жағдайлар

- Адаптерді құрғақ күйде ұстаңыз.

---

### 3.2 Абайлаңыз!

- Осы құралға қосымша берілген адаптермен ғана қолданыңыз.
- Жарақат болмау үшін, зақымдалған немесе сынған құралды, қосымшаны немесе адаптерді қолданбаңыз.
- Адаптер зақымданған болса, қауіпті жағдай туғызбас үшін, оны тек түпнұсқасымен ауыстыру керек.
- Адаптерде трансформатор бар. Адаптерді ауыстыруға немесе оған басқа штепсельдерді қосуға болмайды: бұл өте қауіпті.

- Батареяның жұмыс істеу мерзіміне қолдау көрсету үшін құралды 3 ай сайын толық зарядтап тұрыңыз.
- Бұл құрылғыны 8 және одан жоғары жастағы балалар және физикалық, сезу немесе ойлау қабілеттері шектеулі, не болмаса тәжірибесі және білімі жоқ адамдар қадағалаумен немесе құрылғыны қауіпсіз пайдалануға қатысты нұсқаулар алған және байланысты қауіптерді түсінген жағдайда пайдалана алады. Балалар

құрылғымен ойнамауы керек. Балалар тазалауды және күтуді қадағалаусыз орындамауы керек .

- Бұл құрал ойыншық ЕМЕС. Құралды 8 жастан аспаған балалардың қолы жетпейтін орында сақтаңыз.
- Қысқа тұйықтау болмау үшін, құралдың штепсельдік ұшына арналған ұяға темірі бар затты кіргізбеңіз.

---

### **3.3 Абайлаңыз**

- Бұл құрал жақтардағы, маңдайдағы және иектегі бет терісін (соның ішінде, көздер мен құлақтар арасындағы аумақты және мұрын мен жоғарғы ерін арасындағы аумақты, көздер айналасындағы аумақты қоспағанда) және мойын және декольтедегі теріні тазалауға әзірленген және арналған. Құралды кез келген басқа мақсатта пайдаланбаңыз. Құралды күніне екі реттен көп қолданбаңыз.
- Гигиеналық жағдайларға байланысты құралды басқа адамдармен ортақ қолданбауға кеңес береміз.
- Құралды душқа түсетін судан ыстық (ең көбі 40 °C/104°F) сумен жумаңыз.
- Құралды немесе оның кез келген бөлігін ыдыс жуғышқа салмаңыз.
- Құралды тек 10°C (50°F) және 40°C (104°F) температура аралығында зарядтаңыз, пайдаланыңыз және сақтаңыз.

- Жарылған теріге, ашық жараларға немесе күнге күй, тері инфекциясы, т.с.с. сияқты тері аурулары не тері бөртулері болған жағдайда құралды пайдалануға болмайды. Егер күрделі безеуден емделген болсаңыз немесе емдеуге кеңес берілсе, құралды пайдалануды бастамастан бұрын дәрігермен немесе дерматологпен кеңесіңіз.
- Стероидты гармоны бар дәрі-дәрмектерді қабылдап жатсаңыз, құралды қолданбаңыз.
- Құралды өзіңіз жасаған тазартқыш заттармен немесе құрамында қатты химикаттар немесе бөліктер бар тазартқыштармен қолданбаңыз.
- Теріңіз сезімтал болса, алғашқы бірнеше рет құралды қолданғанда 1-параметрді таңдаңыз. Ешбір тері реакцияларын байқамасаңыз, құралды 2-параметрде қолдануды бастаңыз.

---

### **3.4 Жалпы ақпарат**

- Терінің жағдайы жыл мезгіліне байланысты өзгертінін ескеріңіз. Бет терісі қыс мерзімінде құрғағырақ болуы мүмкін. Мұндай жағдайда терінің қажеттіліктеріне сай қолдану уақытын немесе жиілігін азайтуыңыз мүмкін.
- Құралмен жүйелі түрде тазалау оңтайлы нәтижелерді және ұзағырақ жұмыс істеуді қамтамасыз етеді.
- Бұл құрал халықаралық мақұлданған ІЕС қауіпсіздік ережелеріне сәйкес келеді, сондықтан ваннада немесе душта қолдануға және ағын сумен жууға болады.
- Құралда кернеудің автоматты таңдағышы бар, сондықтан, кернеуі 100 және 240 вольт аралығындағы розеткаларға жалғауға болады.



---

### 3.5 Электромагниттік өрістер (ЭМӨ)

Осы Philips құрылғысы электромагниттік өрістерге қатысты барлық қолданыстағы стандарттар мен ережелерге сәйкес келеді.

---

## 4 Пайдалануға дайындау

---

### 4.1 Аккумулятор батареясын зарядтау

Құралды зарядтауға шамамен 6 сағат уақыт жұмсалады. Толық зарядталған құрал ең көп дегенде тоқсыз 30 минут жұмыс істейді.

- 1** Құрылғының өшірілгенін тексеріңіз.
- 2** Кішкене ашаны зарядтайтын қондырманың ұясына кіргізіңіз (1), адаптерді қабырға розеткасына тығыңыз (2), қорғаныс қақпағын алып тастаңыз және құралды зарядтайтын қондырмаға қойыңыз (Сурет 2).

- 3** Құралдың зарядталып жатқанын көрсету үшін зарядтау шамының ақ түсі жыпылықтайды. Батарея толығымен зарядталғанда, зарядтау шамы үздіксіз ақ түсте жанады (Сурет 3).

#### **4.1.1 Батарея төмен деген көрсеткіш**

- Батарея бітуге жақындағанда зарядтау шамы 15 секунд бойына ақшыл сары түсте жыпылықтайды. Толық қолдану үшін батареяда әлі де жеткілікті заряд бар (Сурет 4). Құралды зарядтау үшін жоғарыдағы «Құралды зарядтау» бөлімінде көрсетілген қадамдарды орындаңыз.

---

## **5 Құрылғыны пайдалану**

Бірінші рет қолдану алдында құралдың толық зарядталғанын тексеріңіз.

### **Ескертпе.**

Құралды раковинаның алдында, душта немесе ваннада қолдануға болады.

## 5.1 Щетка бастары.

VisaPure Essential құралында төменде сипатталған щетка бастарының біреуі немесе бірнешеуі болады. Теріге жақсы сәйкес келетін щетканы қолдануға болады.

Қамтылған щетка бастарының түрлері сатып алынған VisaPure Essential түріне байланысты болады.

### 5.1.1 Қалыпты щетка басы

- Теріні терең тазалауға арналған 17 000 жұмсақ қылшақ
- Барлық тері түрлеріне арналған
- Күнделікті пайдалануға арналған
- Оңтайлы нәтижелер алу үшін щетканы үш ай сайын ауыстырыңыз

### 5.1.2 Сезімтал щетка басы

- Тиімдірек, жұмсақтау тазалауға арналған ультра жұмсақ қылшақтар
- Сезімтал теріге арналған
- Күнделікті пайдалануға арналған
- Оңтайлы нәтижелер алу үшін щетканы үш ай сайын ауыстырыңыз

### 5.1.3 Аса сезімтал щетка басы

- Ультра жұмсақ тазалауға арналған Philips компаниясының ең жұмсақ қылшақтары
- Аса сезімтал теріге арналған
- Күнделікті пайдалануға арналған
- Оңтайлы нәтижелер алу үшін щетканы үш ай сайын ауыстырыңыз

#### **5.1.4 Ескі теріні кетіру щетка басы**

- Өлген тері жасушаларын кетіруге арналған қос қабаты қылшақтар
- Барлық тері түрлеріне арналған
- Апта сайын пайдалануға арналған
- Оңтайлы нәтижелер алу үшін щетканы алты ай сайын ауыстырыңыз

#### **5.1.5 Терідегі ұсақ тесіктерді терең тазалау щетка басы**

- Терідегі ұсақ тесіктерді терең тазалау щеткасы безеулерді азайтуға көмектеседі және терідегі ұсақ тесіктерді азырақ көрінетін етуге арналған
- Барлық тері түрлеріне арналған
- Күнделікті пайдалануға арналған
- Оңтайлы нәтижелер алу үшін щетканы үш ай сайын ауыстырыңыз

#### **5.1.6 Даққа қарсы щетка басы**

- Бейімделгіш, ұзын және жұқа қылдар безеулі теріде өте нәзік
- Безеулерге бейім теріге арналған
- Күнделікті пайдалану үшін таза және қауіпсіз
- Оңтайлы нәтижелер алу үшін щетканы үш ай сайын ауыстырыңыз



#### **Ескертпе.**

Өлі теріні кетіргіштер және аршығыштар сияқты қатты тазалағыш өнімдерді пайдаланбаңыз.

---

## 5.2 VisaPure Essential

### құралымен бетті күнделікті тазалау

#### 5.2.1 Жылдамдық бағдарламасы

Жеке ұнамдылыққа байланысты екі түрлі жылдамдық параметрлері арасында таңдауға болады.

- Жұмсақ әрі жайлап тазалауға арналған бірінші «жұмсақ тазалау» жылдамдығы.
- Ыңғайлы әрі қатты тазалауға арналған екінші «терең тазалау» жылдамдығы.

#### 5.2.2 Тері аймақтары

- Бетті үш аймаққа бөлуге болады: оң жақ бет, сол жақ бет және Т-аймағы. Бет аймақтары иекті, мұрын мен жоғарғы ерін арасындағы аймақты және көз бен құлақ арасындағы аймақты қамтиды. Мойын мен декольте аймағын да үш аймаққа бөлуге болады (Сурет 5).



#### **Ескертпе.**

Құралды көз айналасындағы сезімтал теріге қолданбаңыз.

### 5.2.3 Тері аймағы таймері

Құралды қосқан кезде ол 20 секунд бойына үш кезеңде жұмыс істейді. Осы кезеңдер арасында щетка басын басқа тері аймағына жылжыту қажеттігін көрсететін қысқа үзіліс беріледі.

### 5.2.4 Автоматты түрде өшу

Шамадан тыс қолданудың алдын алу үшін бір минуттан кейін құрал автоматты түрде өшіріледі.

### 5.2.5 Тазалау процедурасы

#### **Ескертпе.**

Құралды күніне екі рет қолдануға болады.

- 1 Сырт етіп орнына құлыпталғанша қосқыш істікті щетка басына қарай итеріңіз (Сурет 6).
- 2 Құралды пайдалану алдында щетка басын сумен немесе тазалағыш сұйықтықпен ылғалдандырыңыз, я болмаса тазалағышты тікелей теріге жағыңыз. Құралды құрғақ щетка басымен пайдаланбаңыз, өйткені бұл теріні тітіркендіруі мүмкін.
- 3 Щетка басын теріге қойыңыз.

- 4 Құралды қосу үшін қосу/өшіру түймесін бір рет басыңыз. Құрал 1-жылдамдығында жұмыс істеуді бастайды. 2-жылдамдығы үшін екі рет басыңыз. Құралды өшіру немесе ол автоматты түрде тоқтағанша күту үшін үш рет басыңыз (Сурет 7).
- 5 Щетка басын тері бойымен мұрыннан құлаққа қарай мұқият жылжытыңыз (Сурет 8). Қолданудың ыңғайлы екеніне көз жеткізу үшін етка басын теріге тым қатты баспаңыз.
- 6 20 секундтан соң құрылғыны екінші бетке жылжыту қажеттігін хабарлау үшін ол кідіріс жасайды (Сурет 9).

- 7 20 секундтан соң құрылғыны маңдайға жылжыту қажеттігін хабарлау үшін ол кідіріс жасайды. Щетка басын солдан оңға қарай мұқият жылжытыңыз (Сурет 10).



#### **Ескертпе.**

Тазартуды қайта жасамауға және қандай да бір аймақты 20 секундтан ұзақ тазартпауға кеңес беріледі.

---

## 6 Тазалау және күтіп ұстау

Құрылғыны тазалау үшін абразивті қабаты бар ысқыштарды, абразивті тазалау құралдарын немесе бензин не ацетон сияқты ерітінділерді пайдалануға болмайды.

---

### 6.1 Құралды және щетка басын тазалау

Құрал мен щетка басын оңтайлы өнімділікті қамтамасыз ету үшін әрбір қолданыстан кейін сумен мұқият тазалаңыз.

Тазалауды бастамас бұрын құралдың өшіріліп тұрғанына көз жеткізіңіз.

- 1 Сабы мен щетка басын жылы су ағынының астында шайыңыз (ең көбі 40°C / 104°F) (Сурет 11).
- 2 Кемінде аптасына бір рет щетканың артқы бөлігін және қосқыш істікті сумен тазалаңыз (Сурет 12).
- 3 Осы бөліктерін сүлгімен сүртіңіз.



## 6.2 Адаптер мен зарядтайтын қондырмасын тазалау

### Қауіпті.

Адаптерді әрдайым құрғақ сақтаңыз. Оны ағын сумен шаймаңыз немесе суға батырмаңыз.

- 1 Тазалап жатқанда адаптердің токтан суырылғанын тексеріңіз. Оны тек қана құрғақ матамен сүртіңіз.
- 2 Оны тазаламас бұрын адаптерден зарядтайтын қондырманы әрқашан ажыратып қойыңыз (Сурет 13).
- 3 Зарядтайтын қондырманы ылғал матамен сүртуге болады. Адаптерге қайта қоспас бұрын зарядтайтын қондырманы құрғатыңыз (Сурет 14).

## 7 Сақтау

- Құралды зарядтайтын қондырмаға бекітілген щетка басымен бірге сақтаңыз (Сурет 15).
- Саяхатқа шыққанда, құралды өзіңізбен алып жүргенде щетка басының талшықтарын қорғау үшін құрғақ щетка басын қорғаушы қақпақпен жабыңыз (Сурет 16).

### Ескертпе.

Щетка басы әлі ылғалды болса, ешқашан щетка басын қорғау қақпағымен жаппаңыз.

---

## 8 Ауыстыру

---

### 8.1 Щетка басын ауыстыру

Түтілген талшықтар теріні тітіркендіруі мүмкін. Сондықтан, щетка басын әрбір 3 ай сайын немесе талшықтар зақымдалған немесе пішімін өзгерткен болса, ертерек ауыстыру қажет. Ауыстырылатын щетка бастары мен қосымша щетка түрлері **[www.shop.philips.com/service](http://www.shop.philips.com/service)** веб-торабына немесе Philips әдемілік құралын сатып алған дүкенде қол жетімді болады. Ауыстырылатын щетка бастарын алу қиындық туғызса, еліңіздегі Philips тұтынушыларды қолдау орталығымен байланысыңыз. Байланысу мәліметтерін дүние жүзі бойынша кепілдеме парағынан табуға болады. Сондай-ақ, **[www.philips.com/support](http://www.philips.com/support)** веб-торабына кіруге болады.

---

## 9 Қоршаған орта

- Өнімдегі бұл таңба өнімнің 2012/19/EU еуропалық директивасы арқылы қамтылатынын білдіреді. (Сурет 17)
- Бұл таңба өнімді 2006/66/EC еуропалық директивасымен қамтылған, қалыпты тұрмыстық қоқыспен бірге қоқысқа лақтыруға болмайтын кірістірілген зарядталмалы батареяны қамтиды. Батареяны алу үшін «Зарядталмалы батареяны алу» бөліміндегі нұсқауларды орындаңыз (Сурет 18).

- Электр және электрондық өнімдер мен зарядталмалы батареяларға арналған жергілікті бөлек жинау жүйесі туралы ақпарат алыңыз. Жергілікті ережелерге жүгініңіз және өнім мен зарядталмалы батареяларды ешқашан қалыпты тұрмыстық қоқыспен бірге қоқысқа лақтырмаңыз. Ескі өнімдер мен зарядталмалы батареяларды дұрыс қоқысқа лақтыру қоршаған орта мен адам денсаулығы үшін теріс нәтижелерді болдырмауға көмектеседі.

## 9.1 Құралды тастама бұрын қайта зарядталатын батареяларды алу

- 1 Құралды зарядтайтын қондырмадан алып, құралды қосыңыз және ол бір минуттан кейін сөндірілгенше қосып тұрыңыз. Қайта зарядталатын батарея таусылғанша осы әрекетті қайталаңыз.
- 2 Шағын тегіс басты бұрауышты күміс түсті сақина мен айналуға қарсы тіректің арасына салып, құралдың жоғарғы бөлігін көтеріп босатыңыз. Батарея ұстағышы бар жоғарғы бөлігін корпусынан мұқият босатып алыңыз (Сурет 19).

- 3 Қайта зарядталатын батареяны батарея ұстағышынан ажыратыңыз.

 **Абайлаңыз!**

Қайта зарядталатын батареяны ауыстыруға әрекет жасамаңыз.

 **Абайлаңыз!**

Қайта зарядталатын батареяны шығарғаннан кейін құралды ток көзіне қоспаңыз.

---

## I O Кепілдік және қолдау

Егер сізге ақпарат немесе қолдау қажет болса, **[www.philips.com/support](http://www.philips.com/support)** сайтына кіріңіз немесе бөлек дүниежүзілік кепілдік парақшасын оқыңыз.

---

## I I Ақаулықтарды жою

Бұл тарауда құрылғыда ең жиі кездесетін мәселелер жинақталған. Төмендегі ақпараттың көмегімен мәселені шеше алмасаңыз, жиі қойылатын сұрақтар тізімін көру үшін **[www.philips.com/support](http://www.philips.com/support)** торабына кіріңіз немесе еліңіздегі Тұтынушыларды қолдау орталығына хабарласыңыз.

Проблема

Шешімі

Құралды теріме қолдануға сәйкес келетіндігін білмеймін.

Құралды құрғақ, жарылған теріге, ашық жараларға немесе күрделі безеу, күнге күйу, тері инфекциясы, т.б. сияқты тері аурулары не тері бөртулері болған жағдайда қолданбаңыз. Стероидты гармоны бар дәрі-дәрмектерді қабылдап жатсаңыз, құралды қолданбаңыз.

Құрал зарядталмайды.

Құрал қосылған розетканың жұмыс істейтінін тексеріңіз. Құралда көрсетілген кернеудің жергілікті ток кернеуіне сәйкестігін тексеріңіз. Құралдағы қосқыш істіктерінің тіректегі қосқыш негіздеріне сәйкестігін тексеріңіз. Ваннадағы розетканы қолдансаңыз, розетканы белсендіру үшін шамды қосу қажет болуы мүмкін. Құралдағы шам әлі де қосылмаса немесе құрал әлі де зарядталмаса, оны Philips сатушысына немесе жақын жердегі Philips қызмет орталығына апарыңыз.

## Проблема

## Шешімі

Құрал енді жұмыс істемейді.

Қосу/өшіру түймесін дұрыс басқаныңызды тексеріңіз. Осы пайдаланушы нұсқаулығындағы нұсқауларға байланысты құралды зарядтаңыз. Ток ақауларының жоқтығын немесе розетканың жұмыс істейтінін тексеріңіз. Құралдың зарядталатынын тексеру үшін құралдағы зарядтау шамының жанып тұрғанын тексеріңіз. Ол жанып тұрмаса немесе құрал әлі де жұмыс істемесе, оны Philips сатушысына немесе жақын жердегі Philips қызмет орталығына апарыңыз.

Түлеген тері щеткасы

Өндіруші: "Филипс Консьюмер Лайфстайл Б.В.", Туссендиепен 4, 9206 АД, Драхтен, Нидерланды

Ресей және Кедендік Одақ территориясына импорттаушы: "Филипс" ЖШҚ, Ресей Федерациясы, 123022 Мәскеу қаласы, Сергей Макеев көшесі, 13-үй, тел. +7 495 961-1111

100-240V, 50-60Hz. Li-ion

Тұрмыстық қажеттіліктерге арналған

Кепілдік бойынша қызмет көрсету жөніндегі сұрақтарға жауап алу үшін тауарды сатып алған жерге хабарласыңыз.

Өнімнің жарамдылық мерзімі сатып алған күннен бастап 2 жыл. Барлық қосымша ақпаратты 8 75 11 65 01 23 телефонына қоңырау шалу арқылы Ақпарат орталығынан алуға болады (стационарлық телефон арқылы Қазақстан Республикасы аумағына қоңырау шалу тегін). По вопросам гарантийного обслуживания обратитесь по месту приобретения товара. Срок службы изделия 1 год с даты продажи. Вся дополнительную информацию можно получить в Информационном центре по телефону 8 75 11 65 0123 (бесплатный звонок на территории РК со стационарных телефонов)

---

# Содержание

---

**1 Введение** 49

---

**2 Общее описание** 50

---

**3 Важная информация** 52

---

**4 Подготовка прибора к работе** 57

---

**5 Использование прибора** 58

---

**6 Очистка и уход** 63

---

**7 Хранение** 65

---

**8 Замена** 65

---

**9 Защита окружающей среды** 66

---

**10 Гарантия и поддержка** 68

---

**11 Поиск и устранение неисправностей** 68



---

# 1 Введение

Спасибо, что выбрали Philips VisaPure Essential! Чтобы воспользоваться преимуществами поддержки и индивидуальными предложениями, перед использованием, пожалуйста, зарегистрируйте продукт по адресу **[www.philips.ru/welcome](http://www.philips.ru/welcome)**. Что такое прибор VisaPure Essential и чем он может быть полезен для вашей кожи? Очищение является неотъемлемой частью ежедневных процедур по уходу за кожей, но традиционные способы не всегда позволяют максимально очистить кожу и освежить ее. Поэтому мы разработали VisaPure Essential — новый прибор для очищения кожи лица. Забудьте

об очищении вручную и наслаждайтесь чистой и сияющей кожей каждый день без лишних усилий благодаря VisaPure Essential. Этот прибор сочетает бережное вращение и вибрацию для глубокого очищения кожи и удаления макияжа, в результате чего кожа становится гладкой и чистой. Прибор VisaPure Essential подходит для регулярного ухода и может использоваться в сочетании с очищающим средством. После очистки кожи с помощью VisaPure Essential улучшается впитываемость средств по уходу, например увлажняющего крема. Вы сразу заметите эффект — кожа станет гладкой и сияющей. В комплект VisaPure Essential входит насадка. Дополнительные насадки для различных типов кожи приобретаются отдельно.

Готовы начать? Используйте прибор VisaPure Essential два раза в день и наслаждайтесь мягкой, чистой и сияющей кожей. Мы надеемся, что вы оцените все преимущества прибора VisaPure Essential.

---

## 2 **Общее описание (Рис. 1)**

- 1 Ручка
- 2 Индикатор зарядки и индикатор низкого заряда аккумуляторов
- 3 Индикация скорости
  - Скорость 1: бережное очищение
  - Скорость 2: глубокое очищение
  - Выключение
- 4 Кнопка включения/выключения
- 5 Разъем для подключения
- 6 Разъемы для зарядки

- 7 Фиксатор
- 8 Насадка. В комплект прибора VisaPure Essential входит одна или несколько из следующих насадок:
  - Насадка для нормальной кожи
  - Насадка для чувствительной кожи
  - Экстрамягкая насадка с нежными щетинками
  - Насадка для проблемной кожи
  - Насадка для пилинга
  - Насадка для глубокого очищения пор
- 9 Зарядное устройство
- 10 Разъем прибора
- 11 Дренажное отверстие
- 12 Защитный колпачок
- 13 Маленький штекер

- 14 Адаптер
- 15 Дорожный чехол (только для некоторых моделей)

Набор входящих в комплект насадок отличается в зависимости от модели прибора VisaPure Essential.

---

## 3 Важная информация

Перед использованием прибора внимательно ознакомьтесь с руководством пользователя и сохраните его для дальнейшего использования в качестве справочного материала.

---

### 3.1 Опасно!

- Избегайте попадания жидкости на адаптер.

---

### 3.2 Предупреждение

- Пользуйтесь прибором только вместе с входящим в комплект поставки адаптером.
- Во избежание травм не пользуйтесь прибором, насадкой или адаптером, если они повреждены или сломаны.
- Если адаптер поврежден, заменяйте его только таким же адаптером, чтобы обеспечить безопасную эксплуатацию прибора.

- В конструкцию адаптера входит трансформатор. Запрещается заменять адаптер или присоединять к нему другие штекеры: это опасно.
- Для продления срока службы аккумулятора заряжайте прибор полностью не реже одного раза в 3 месяца.
- Данным прибором могут пользоваться дети старше 8 лет и лица с ограниченными возможностями сенсорной системы

или ограниченными умственными или физическими способностями, а также лица с недостаточным опытом и знаниями, но только под присмотром или после инструктирования о безопасном использовании прибора и потенциальных опасностях. Не разрешайте детям играть с прибором. Дети могут осуществлять очистку и уход за прибором только под присмотром взрослых.

- Этот прибор — НЕ игрушка!  
Храните его в месте, недоступном для детей младше 8 лет.
- Во избежание короткого замыкания не вставляйте металлические предметы в разъем прибора.

---

### **3.3 Внимание!**

- Этот прибор предназначен для очищения кожи лица в области щек, лба, подбородка и переносицы (кроме области вокруг глаз), а также ушей, области между носом и верхней губой, шеи и зоны декольте. Не используйте прибор для каких-либо других целей.
- Не используйте прибор чаще двух раз в день.

- Из соображений гигиены прибором должен пользоваться только один человек.
- Не промывайте прибор слишком горячей водой (выше 40 °С).
- Не помещайте прибор или его части в посудомоечную машину.
- Зарядка, эксплуатация и хранение прибора должны производиться при температуре 10 °С — 40 °С.
- Не используйте прибор при наличии на коже повреждений, открытых ран, раздражения, а также при таких кожных заболеваниях, как ожоги, инфекции и т. д. Если в настоящий момент вы проходите курс лечения акне у терапевта или дерматолога или принимаете медицинский препарат, назначенный для лечения акне, проконсультируйтесь с терапевтом или дерматологом перед использованием прибора.

- Не используйте прибор в случае приема стероидных препаратов.
- Не используйте прибор совместно с самостоятельно приготовленными очищающими средствами или средствами, содержащими агрессивные химические препараты или грубые частицы.
- Если у вас чувствительная кожа, используйте настройку 1 для первых нескольких процедур. Если кожных реакций не возникло, выберите на приборе настройку 2.

---

### **3.4 Общие сведения**

- Примите во внимание, что в разное время года состояние кожи изменяется. Зимой кожа лица может становиться более сухой. В данном случае можно сократить продолжительность или частоту использования прибора, в зависимости от состояния кожи.



- Регулярная очистка прибора позволяет получить оптимальные результаты при использовании и увеличивает срок его службы.
- Прибор соответствует принятому международному стандарту по технике безопасности IEC (Международной электротехнической комиссии), и им можно пользоваться в ванной или под душем, а также промывать его под струей воды.

- Прибор снабжен устройством автоматического выбора напряжения и предназначен для электросетей с напряжением от 100 до 240 вольт.

---

### **3.5 Электромагнитные поля (ЭМП)**

Этот прибор Philips соответствует всем применимым стандартам и нормам по воздействию электромагнитных полей.

---

## 4 Подготовка прибора к работе

---

### 4.1 Зарядка аккумулятора

Зарядка аккумулятора прибора занимает приблизительно 6 часов. Продолжительность автономной работы прибора с полностью заряженным аккумулятором составляет до 30 минут.

- 1** Прибор должен быть выключен.
- 2** Вставьте маленький штекер в разъем на зарядном устройстве (1), подключите адаптер к розетке электросети (2), снимите защитный колпачок и поместите прибор в зарядное устройство (Рис. 2).

- 3** Мигание белого индикатора зарядки свидетельствует о том, что прибор заряжается. Если аккумулятор полностью заряжен, белый индикатор зарядки горит непрерывно (Рис. 3).

#### 4.1.1 Индикация низкого уровня заряда аккумулятора

- Когда аккумулятор почти разряжен, индикатор зарядки мигает желтым светом в течение 15 секунд. При этом заряда достаточно для полноценного сеанса (Рис. 4).

**Чтобы зарядить прибор, выполните шаги, описанные в разделе “Зарядка аккумулятора прибора” выше.**

---

## 5 Использование прибора

Перед первым использованием убедитесь, что аккумулятор полностью заряжен.

### **Примечание.**

Прибор можно использовать в душе или в ванне.

---

### 5.1 Насадки

В комплект прибора VisaPure Essential входит одна или несколько насадок, перечисленных ниже. Используйте насадку, подходящую для вашего типа кожи. Набор входящих в комплект насадок отличается в зависимости от модели прибора VisaPure Essential.

#### 5.1.1 Насадка для нормальной кожи

- 17 000 мягких щетинок для глубокого очищения кожи
- Для всех типов кожи
- Для ежедневного использования
- Для оптимальных результатов заменяйте насадку каждые три месяца

### **5.1.2 Насадка для чувствительной кожи**

- Ультратмягкие щетинки для более тщательной и бережной чистки
- Для ухода за чувствительной кожей
- Для ежедневного использования
- Для оптимальных результатов заменяйте насадку каждые три месяца

### **5.1.3 Экстратмягкая насадка с нежными щетинками**

- Насадка Philips с самыми мягкими щетинками для максимально бережного очищения
- Для ухода за особенно чувствительной кожей
- Для ежедневного использования
- Для оптимальных результатов заменяйте насадку каждые три месяца

### **5.1.4 Насадка для пилинга**

- Двойной слой щетинок бережно очищает кожу от отмерших клеток
- Для всех типов кожи
- Для использования один раз в неделю
- Для оптимальных результатов заменяйте насадку каждые полгода

### **5.1.5 Насадка для глубокого очищения пор**

- Помогает избавиться от черных точек и делает поры менее заметными.
- Для всех типов кожи
- Для ежедневного использования
- Для оптимальных результатов заменяйте насадку каждые три месяца

### 5.1.6 Насадка для проблемной кожи

- Тонкие длинные гибкие щетинки бережно воздействуют на кожу, склонную к акне
- Для кожи, склонной к акне
- Гигиеничность и безопасность, для ежедневного использования
- Для оптимальных результатов заменяйте насадку каждые три месяца

#### **Примечание.**

Не используйте агрессивные очищающие средства, например средства для пилинга и скрабы.

---

## 5.2 Ежедневное очищение кожи лица с помощью прибора **VisaPure Essential**

### 5.2.1 Режимы скорости

В зависимости от личных предпочтений вы можете выбрать один из двух скоростных режимов.

- Скорость 1: “бережное очищение” для мягкого и деликатного очищения.
- Скорость 2: “глубокое очищение” для комфортного и более интенсивного очищения.

### 5.2.2 Участки кожи

- Лицо можно разделить на три зоны: правая щека, левая щека и Т-образная зона. Зоны щек включают в себя подбородок, область между носом и верхней губой, а также область между глазами и ушами. Шею и область декольте также можно разделить на три зоны (Рис. 5).

#### **Примечание.**

Не используйте прибор на чувствительных участках кожи вокруг глаз.

### 5.2.3 Таймер для каждой зоны

После включения прибор работает в течение трех интервалов по 20 секунд. Между интервалами предусмотрена небольшая пауза, указывающая на необходимость переместить насадку на другую зону.

### 5.2.4 Автоотключение

Во избежание повреждения кожи прибор автоматически выключается через одну минуту.

## 5.2.5 Процедура очищения кожи лица

### **Примечание.**

Прибор можно использовать два раза в день.

- 1** Установите насадку на прибор (должен прозвучать щелчок) (Рис. 6).
- 2** Перед использованием прибора смочите насадку в воде или очищающем средстве либо нанесите средство на кожу. Очищение сухой насадкой может вызвать раздражение.
- 3** Приложите насадку к коже.
- 4** Нажмите кнопку вкл/выкл один раз, чтобы включить прибор. Прибор начнет работать на скорости 1. Нажмите два раза, чтобы включить скорость 2. Нажмите кнопку три раза, чтобы выключить прибор, или дождитесь автоматического выключения (Рис. 7).

- 5** Аккуратно перемещайте насадку в направлении от носа к уху (Рис. 8). Не прижимайте насадку слишком сильно, чтобы процедура не вызывала дискомфорта.
- 6** Через 20 секунд прибор остановится на короткое время, оповещая о том, что можно начать процедуру для другой щеки (Рис. 9).
- 7** Через 20 секунд прибор остановится на короткое время, оповещая о том, что можно начать процедуру для лба. Аккуратно перемещайте насадку в направлении слева направо (Рис. 10).

### **Примечание.**

Не используйте прибор чаще рекомендованного времени и не превышайте 20-секундный интервал для каждой зоны.

---

## 6 Очистка и уход

Запрещается использовать для очистки прибора губки с абразивным покрытием, абразивные чистящие средства или растворители типа бензина или ацетона.

---

### 6.1 Очистка прибора и насадки

Для оптимальных результатов промывайте прибор и насадку водой после каждого использования.

Перед очисткой убедитесь, что прибор выключен.

**1** Ополосните ручку и насадку теплой проточной водой (не выше 40 °С) (Рис. 11).

**2** Промывайте заднюю часть насадки и разъем для подключения проточной водой не реже одного раза в неделю (Рис. 12).

**3** Вытирайте эти части полотенцем.



## 6.2 Очистка адаптера питания и зарядного устройства

### **Опасно!**

Не подвергайте адаптер воздействию влаги. Не промывайте его под струей воды и не погружайте в воду.

- 1** Перед очисткой убедитесь, что адаптер отключен от электросети. Его разрешается только протирать сухой тканью.
- 2** Перед очисткой зарядного устройства всегда отключайте его от адаптера (Рис. 13).
- 3** Зарядное устройство можно протереть влажной тканью. Просушите его перед повторным подключением к адаптеру (Рис. 14).

## 7 Хранение

- Храните прибор с насадкой на зарядном устройстве (Рис. 15).
- Во время поездки: чтобы не повредить щетинки, надевайте защитный колпачок только на сухую насадку (Рис. 16).

### **Примечание.**

Не надевайте защитный колпачок на мокрую или влажную насадку.

---

## 8 Замена

---

### 8.1 Замена насадки

Изношенная щетина может вызвать раздражение кожи. Поэтому насадку необходимо заменять через каждые 3 месяца или чаще, если щетина повреждена или деформирована. Сменные и дополнительные насадки доступны на веб-сайте по адресу

**[www.shop.philips.ru](http://www.shop.philips.ru)**. При возникновении сложностей в приобретении сменных насадок обратитесь в центр поддержки потребителей Philips в вашей стране, контактные данные которого указаны в гарантийном талоне. Также можно посетить веб-страницу **[www.philips.ru/support](http://www.philips.ru/support)**.

---

## 9 Защита окружающей среды

- Этот символ на изделии означает, что оно подпадает под действие Директивы Европейского парламента и Совета 2012/19/ЕС. (Рис. 17)
- Этот символ означает, что в изделии содержится встроенный аккумулятор, который подпадает под действие Директивы Европейского парламента и Совета 2006/66/ЕС и не может быть утилизирован вместе с бытовыми отходами. Следуя инструкциям в разделе “Извлечение аккумулятора”, извлеките аккумулятор (Рис. 18).

- Ознакомьтесь с правилами местного законодательства по отдельной утилизации электрических и электронных изделий и аккумуляторов. Следуйте этим правилам и не утилизируйте изделие и аккумуляторы вместе с бытовыми отходами. Правильная утилизация изделий и аккумуляторов помогает предотвратить возможные негативные последствия для окружающей среды и здоровья человека.

---

## 9.1 Извлечение аккумулятора после окончания срока службы прибора

- 1** Извлеките прибор из зарядного устройства, включите его и подождите, пока он не прекратит работать через одну минуту. Повторяйте данные действия, пока аккумулятор не разрядится.
- 2** Вставьте маленькую плоскую отвертку между серебристым кольцом и фиксатором и попытайтесь ослабить крепление верхней части прибора. Аккуратно снимите верхнюю часть с держателем аккумулятора с корпуса (Рис. 19).

**3** Извлеките аккумулятор из держателя.

 **Предупреждение**

Не пытайтесь заменить аккумулятор.

 **Предупреждение**

Не подключайте прибор к электросети после извлечения аккумулятора.

---

## 10 Гарантия и поддержка

Для получения поддержки или информации посетите веб-сайт **[www.philips.com/support](http://www.philips.com/support)** или ознакомьтесь с информацией на гарантийном талоне.

---

# 11 Поиск и устранение неисправностей

Данная глава посвящена наиболее распространенным проблемам, возникающим при использовании прибора. Если самостоятельно справиться с возникшими проблемами не удастся, см. список часто задаваемых вопросов на веб-странице **www.philips.com/support** или обратитесь в центр поддержки потребителей в вашей стране.

## Проблема

## Способы решения

Я не знаю, подходит ли прибор для моей кожи.

Не используйте прибор, если кожа является сухой, на ней имеются повреждения, открытые раны, раздражение, а также при таких заболеваниях кожи, как сильное акне, ожоги, кожные инфекции и т. д. Не используйте прибор в случае приема стероидных препаратов.

Прибор не заряжается.

Убедитесь, что розетка, к которой подключен прибор, находится под напряжением. Убедитесь, что указанное на приборе номинальное напряжение соответствует напряжению местной электросети. Убедитесь, что контакты прибора должным образом соприкасаются с контактами зарядного устройства. При использовании розетки в ванной комнате для активации данной розетки может потребоваться включение освещения. Если индикатор прибора по-прежнему не светится или прибор не заряжается, обратитесь в ближайший дилерский центр или сервисный центр Philips.

## Проблема

## Способы решения

Прибор не работает.

Убедитесь, что кнопка питания нажата должным образом. Зарядите прибор в соответствии с инструкциями в данном руководстве пользователя. Убедитесь в наличии напряжения в сети питания и в сетевой розетке. Убедитесь, что индикатор зарядки на приборе начинает светиться, указывая на выполнение зарядки. Если индикатор не светится или прибор по-прежнему не работает, обратитесь в ближайший дилерский центр или сервисный центр Philips.

Массажная щетка

Изготовитель: "Филипс Консьюмер Лайфстайл Б.В.", Туссендиепен 4, 9206 АД, Драхтен, Нидерланды

Импортер на территорию России и Таможенного Союза: ООО "Филипс", Российская Федерация, 123022 г. Москва, ул. Сергея Макеева, д.13, тел. +7 495 961-1111, 100-240V, 50-60Hz. Li-ion

Для бытовых нужд

По вопросам гарантийного обслуживания обратитесь по месту приобретения товара. Срок службы изделия 2 год с даты продажи. Всю дополнительную информацию Вы можете получить в Информационном центре по телефонам:

Россия: +7 495 961-1111 или 8 800 200-0880 (бесплатный звонок на территории РФ, в т.ч. с мобильных телефонов)

Беларусь: 8 820 0011 0068 (бесплатный звонок на территории РБ, в т.ч. с мобильных телефонов)

---

# Зміст

---

**1 Вступ** 73

---

**2 Загальний опис** 74

---

**3 Важлива інформація** 76

---

**4 Підготовка до використання** 81

---

**5 Застосування пристрою** 82

---

**6 Чищення та догляд** 88

---

**7 Зберігання** 90

---

**8 Заміна** 90

---

**9 Навколишнє середовище** 91

---

**10 Гарантія та підтримка** 93

---

**11 Усунення несправностей** 94



---

# 1 Вступ

Дякуємо за придбання Philips VisaPure Essential. Сподіваємося, що перед початком роботи Ви зареєструєте свій виріб на веб-сайті **[www.philips.com/welcome](http://www.philips.com/welcome)**, щоб отримувати спеціальну підтримку виробу та пропозиції, призначені спеціально для Вас. Отже, що таке VisaPure Essential і як цей пристрій може допомогти шкірі? Очищення – це важлива частина щоденного догляду за шкірою, але традиційні способи не завжди дозволяють зробити шкіру такою чистою і сяючою, якою вона може бути. Тому ми розробили VisaPure Essential – наш захоплюючий новий підхід

до очищення обличчя. Забудьте про очищення вручну – за допомогою VisaPure Essential можна щодня швидко й легко зробити шкіру чистою і сяючою. VisaPure Essential поєднує лагідні обертові та вібруючі рухи для глибокого очищення, видалення забруднень і макіяжу та надання шкірі гладкості й свіжості. Пристрій VisaPure Essential розроблений як доповнення до звичних процедур і придатний для використання разом із наявним засобом для очищення. Він також сприяє кращому поглинанню засобів догляду за шкірою (наприклад, Вашого улюбленого зволожуючого засобу), які наносяться після очищення. Ви відразу помітите ефект очищення – адже Ваша шкіра стане більш гладенькою і сяючою.

Пристрій VisaPure Essential постачається з головкою щітки. Додаткові головки щітки для різних типів шкіри та інших цілей можна придбати окремо.

Готові розпочати? Використовуйте VisaPure Essential двічі на день, щоб насолоджуватися гладкою, очищеною шкірою і відкрити її природне сяння. Сподіваємося, що VisaPure Essential сподобається Вам і Вашій шкірі!

---

## 2 Загальний опис (Мал. 1)

- 1 Ручка
- 2 Індикатори заряджання та розрядження батареї
- 3 Індикація швидкості
  - Перша швидкість: лагідне очищення
  - Друга швидкість: глибоке очищення
  - Вимкнення
- 4 Кнопка “увімк./вимк.”
- 5 З’єднувальний стержень
- 6 Зарядні контакти
- 7 Протиоберттовий виступ

- 8 Головка щітки. Ваш VisaPure Essential постачається з однією або кількома такими головками щітки:
- Головка щітки для нормальної шкіри
  - Головка щітки для чутливої шкіри
  - Головка щітки для надзвичайно чутливої шкіри
  - Головка щітки проти недоліків
  - Головка щітки для пілінгу
  - Головка щітки для глибокого очищення пор
- 9 Зарядна підставка
- 10 Роз'єм пристрою
- 11 Зливний отвір
- 12 Захисний ковпачок
- 13 Мала вилка
- 14 Адаптер

- 15 Дорожній футляр (лише окремі моделі)  
Типи головок щіток, які входять у комплект, різняться залежно від придбаної моделі VisaPure Essential.

---

## 3 Важлива інформація

Перед тим як використовувати пристрій, уважно прочитайте цей посібник користувача і зберігайте його для майбутньої довідки.

---

### 3.1 Небезпечно

- Зберігайте адаптер сухим.

---

### 3.2 Попередження

- Використовуйте пристрій лише з адаптером, що додається.
- Для запобігання травмуванню не використовуйте пошкоджений або розбитий пристрій, насадку чи адаптер.
- Якщо адаптер пошкоджено, його обов'язково треба замінити оригінальним, щоб уникнути небезпеки.

- Адаптер містить трансформатор. Для запобігання небезпеки не від'єднуйте адаптер, щоб замінити його іншим.
- Для підтримання строку служби батареї повністю заряджайте пристрій принаймні раз на 3 місяці.
- Цим пристроєм можуть користуватися діти віком від 8 років або більше чи особи із послабленими фізичними відчуттями або розумовими здібностями, чи без належного досвіду та знань, за умови, що користування відбувається під наглядом, їм було проведено інструктаж щодо безпечного користування пристроєм та їх було повідомлено про можливі ризики. Не дозволяйте дітям бавитися пристроєм. Не дозволяйте дітям виконувати чищення та догляд без нагляду дорослих.
- Цей пристрій НЕ іграшка. Зберігайте пристрій подалі від дітей віком до 8 років.

- Для запобігання короткому замиканню не вставляйте металеві предмети в розетку для штекера пристрою.

---

### **3.3 Увага**

- Цей пристрій розроблено та призначено для очищення шкіри обличчя на щоках, чолі та підборідді (у тому числі на ділянках між очима та вухами і носом та верхньою губою, крім ділянки навколо очей), а також на шиї і зоні декольте. Не використовуйте пристрій для інших цілей.

- Не використовуйте пристрій більше, ніж двічі на день.
- Із міркувань гігієни рекомендуємо не давати користуватися пристроєм іншим людям.
- Не мийте пристрій водою, гарячішою за воду у душі (макс. 40 °C).
- Не кладіть пристрій або будь-яку його частину в посудомийну машину.
- Заряджайте, використовуйте та зберігайте пристрій за температури від 10 °C до 40 °C.

- Не використовуйте пристрій на потрісканій шкірі, відкритих ранах чи в разі захворювань або подразнення шкіри, наприклад сонячних опіків, інфікування шкіри тощо. Якщо Ви лікуєте акне у лікаря чи дерматолога або приймаєте ліки від акне, проконсультуйтеся з лікарем чи дерматологом перш ніж користуватися пристроєм.
- Не використовуйте пристрій, якщо Ви приймаєте ліки на основі стероїдів.
- Не використовуйте пристрій із саморобними очищувачами або очищувачами, які містять агресивні хімічні речовини чи грубі частинки.
- Якщо у Вас чутлива шкіра, під час перших кількох разів використання пристрою вибирайте налаштування 1. Якщо у Вас не виникають шкірні реакції, пристрій можна почати використовувати з налаштуванням 2.

---

### 3.4 Загальна інформація

- Зауважте, що стан шкіри є різним протягом року. Шкіра обличчя може стати сухішою взимку. У такому разі можна зменшити тривалість або частоту очищення залежно від потреб шкіри.
- Регулярне чищення пристрою забезпечує оптимальні результати та довший термін його експлуатації.
- Пристрій відповідає міжнародним нормативним актам із безпеки ІЕС, і його можна безпечно використовувати у ванній кімнаті або душі та мити під краном.
- Пристрій обладнано автоматичним вибором напруги, він може працювати з напругою від 100 до 240 В.



### 3.5 Електромагнітні поля (ЕМП)

Цей пристрій Philips відповідає усім чинним стандартам та правовим нормам, що стосуються впливу електромагнітних полів.

## 4 Підготовка до використання

### 4.1 Зарядження пристрою

Пристрій заряджається приблизно 6 годин. Повністю заряджений пристрій забезпечує до 30 хвилин роботи без під'єднання до мережі.

- 1** Пристрій має бути вимкнено.
- 2** Вставте малу вилку в роз'єм зарядної підставки (1), вставте адаптер у розетку (2), зніміть захисний ковпачок і поставте пристрій на зарядну підставку (Мал. 2).

- 3** Індикатор заряджання блимає білим світлом, повідомляючи про заряджання пристрою. Коли батарея повністю зарядиться, індикатор заряджання світитиметься білим світлом без блимання (Мал. 3).

#### **4.1.1 Індикація розрядження батареї**

- Коли батарея майже розрядилася, індикатор заряджання блимає жовтим світлом 15 секунд. Заряду батареї ще достатньо для повного очищення шкіри (Мал. 4).  
**Щоб зарядити пристрій, виконайте кроки в розділі “Зарядження пристрою” вище.**

---

## **5 Застосування пристрою**

Перед першим використанням пристрій має бути повністю заряджений.

### **ⓘ Примітка:**

Пристрій можна використовувати над раковиною, у душі чи ванні.

## 5.1 Головки щітки

Ваш VisaPure Essential постачається з однією або кількома головками щітки, описаними нижче.

Можна використовувати ту головку щітки, яка найкраще підходить для Вашої шкіри.

Типи головок щіток, які входять у комплект, різняться залежно від придбаної моделі VisaPure Essential.

### 5.1.1 Головка щітки для нормальної шкіри

- 17000 м'яких щетинок для глибокого очищення шкіри
- Для усіх типів шкіри
- Для щоденного використання
- Для отримання оптимальних результатів заміняйте головку щітки кожні три місяці

### 5.1.2 Головка щітки для чутливої шкіри

- Надзвичайно м'яка щетина для більш ефективного і дбайливого очищення
- Для чутливої шкіри
- Для щоденного використання
- Для отримання оптимальних результатів заміняйте головку щітки кожні три місяці

### 5.1.3 Головка щітки для надзвичайно чутливої шкіри

- Найм'якша щетина Philips для надзвичайно лагідного очищення
- Для дуже чутливої шкіри
- Для щоденного використання
- Для отримання оптимальних результатів заміняйте головку щітки кожні три місяці

#### **5.1.4 Головка щітки для пілінгу**

- Два шари щетинок для видалення мертвих клітин шкіри
- Для усіх типів шкіри
- Для щотижневого використання
- Для отримання оптимальних результатів замінійте головку щітки кожні шість місяців

#### **5.1.5 Головка щітки для глибокого очищення пор**

- Щітка для глибокого очищення пор допомагає зменшити появу вугрів і зробити пори менш помітними
- Для усіх типів шкіри
- Для щоденного використання
- Для отримання оптимальних результатів замінійте головку щітки кожні три місяці

#### **5.1.6 Головка щітки проти недоліків**

- Гнучкі, довгі та тонкі щетинки дуже лагідні до шкіри з недоліками акне
- шкіра з недоліками акне
- Гігієнічна й безпечна, для щоденного використання
- Для отримання оптимальних результатів замінійте головку щітки кожні три місяці



#### **Примітка:**

Не використовуйте жорсткі засоби для очищення шкіри, такі як скраби та відлущувачі.

## 5.2 Щоденне очищення обличчя за допомогою VisaPure Essential

### 5.2.1 Налаштування швидкості

Залежно від власних уподобань можна вибрати один із двох різних режимів швидкості.

- Перша швидкість, “лагідне очищення” – для лагідного та м'якого очищення.
- Друга швидкість, “глибоке очищення” – для комфортного й більш інтенсивного очищення.

### 5.2.2 Ділянки шкіри

- Обличчя можна поділити на три ділянки: права щока, ліва щока й Т-зона. Ділянки щік включають підборіддя, область між носом і верхньою губою та область між очима та вухами. Шию і декольте можна також поділити на три ділянки (Мал. 5).



#### Примітка:

Не використовуйте пристрій на чутливій шкірі навколо очей.

### 5.2.3 Таймер для обробки однієї ділянки

Коли ввімкнути пристрій, він працює протягом трьох відрізків часу по 20 секунд. Між цими відрізками є коротка перерва, яка повідомляє про необхідність переміщення головки щітки на іншу ділянку шкіри.

### 5.2.4 Автоматичне вимкнення

Для запобігання надмірній обробці пристрій автоматично вимикається через хвилину.

### 5.2.5 Процедура очищення

#### Примітка:

Пристрій можна використовувати двічі на день.

- 1** Встановіть головку щітки на з'єднувальний стержень до фіксації (чути клацання) (Мал. 6).
- 2** Змочіть головку щітки водою чи рідким засобом для очищення шкіри або нанесіть цей засіб безпосередньо на шкіру перед застосуванням пристрою. Не використовуйте пристрій із сухою головкою щітки, оскільки це може подразнювати шкіру.
- 3** Прикладіть головку щітки до шкіри.

- 4** Натисніть кнопку “увімк./вимк.” один раз, щоб увімкнути пристрій. Пристрій починає працювати зі швидкістю 1. Натисніть двічі для увімкнення швидкості 2. Натисніть тричі, щоб вимкнути пристрій, чи зачекайте, поки він не зупиниться автоматично (Мал. 7).
- 5** Легенько ведіть головкою щітки по всій шкірі від носа до вуха (Мал. 8). Не притискайте головку щітки надто сильно до шкіри, щоб процедура очищення була комфортною.
- 6** Через 20 секунд пристрій на короткий час призупинить роботу, щоб дозволити Вам перейти до іншої щоки (Мал. 9).
- 7** Через 20 секунд пристрій на короткий час призупинить роботу, щоб Ви перенесли його до чола. Легенько ведіть головкою щітки зліва направо (Мал. 10).

**Примітка:**

Радимо не перестаратися з очищенням і не очищувати жодну ділянку довше, ніж 20 секунд.

---

## 6 Чищення та догляд

Ніколи не використовуйте для чищення пристрою жорстких губок, абразивних засобів чи рідин для чищення, таких як бензин чи ацетон.

---

### 6.1 Чищення пристрою і головки щітки

Для забезпечення оптимальної роботи добре мийте пристрій і головку щітки водою після кожного використання.

Не забувайте вимкнути пристрій перед тим, як його чистити.

- 1** Сполосніть ручку та головку щітки під краном теплою водою (макс. 40 °C) (Мал. 11).
- 2** Мийте задню частину головки щітки та з'єднувальний стержень пристрою проточною водою щонайменше раз на тиждень (Мал. 12).
- 3** Витріть ці частини рушником.



## 6.2 Чищення адаптера та зарядної підставки

### **Небезпечно:**

Зберігайте адаптер сухим. У жодному разі не полощіть його під краном і не занурюйте у воду.

- 1** Коли чистите адаптер, перевірте, чи його від'єднано від мережі. Витирайте його лише сухою ганчіркою.
- 2** Завжди від'єднуйте зарядну підставку від адаптера перед чищенням (Мал. 13).

- 3** Зарядну підставку можна протирати вологою ганчіркою. Перш ніж під'єднувати зарядну підставку до адаптера, її потрібно висушити (Мал. 14).

---

## 7 Зберігання

- Зберігайте пристрій із під'єднаною головкою щітки на зарядній підставці (Мал. 15).
- Для подорожей: коли Ви берете пристрій зі собою, встановіть захисний ковпачок на суху головку щітки, щоб захистити її волокна (Мал. 16).

### Примітка:

Ніколи не встановлюйте захисний ковпачок на головку щітки, якщо вона ще волога.

---

## 8 Заміна

---

### 8.1 Заміна головки щітки

Зношені волокна можуть спричиняти подразнення шкіри. Тому головку щітки потрібно замінювати кожні 3 місяці або й раніше, якщо волокна деформовані чи пошкоджені. Змінні головки щітки та додаткові типи головок щітки можна придбати на нашому веб-сайті [www.shop.philips.com/service](http://www.shop.philips.com/service) або в магазині,

де Ви придбали пристрій Philips. Якщо у Вас виникають проблеми із придбанням змінних головок щітки, зверніться до Центру обслуговування клієнтів Philips у своїй країні. Контактну інформацію можна знайти в гарантійному талоні. Можна також відвідати веб-сайт **[www.philips.com/support](http://www.philips.com/support)**.

---

## 9 Навколишнє середовище

- Цей символ на виробі означає, що цей виріб відповідає вимогам Директиви ЄС 2012/19/EU. (Мал. 17)
- Цей символ означає, що виріб містить вбудовану акумуляторну батарею, яка відповідають вимогам Директиви ЄС 2006/66/EC і яку не можна утилізувати зі звичайними побутовими відходами. Щоб вийняти батарею, дотримуйтеся вказівок розділу “Виймання акумуляторної батареї” (Мал. 18).

- Дізнайтеся про місцеву систему розділеного збору електричних та електронних пристроїв і акумуляторних батарей. Дотримуйтесь місцевих норм і не утилізуйте цей виріб та акумуляторні батареї зі звичайними побутовими відходами. Належна утилізація старих виробів і акумуляторних батарей допоможе запобігти негативному впливу на навколишнє середовище та здоров'я людей.

---

## 9.1 Виймання акумуляторної батареї перед утилізацією пристрою

- 1** Зніміть пристрій із зарядної підставки, увімкніть пристрій і дайте йому попрацювати до вимкнення через одну хвилину. Повторюйте цю дію, поки акумуляторна батарея не розрядиться.
- 2** Вставте малу пласку викрутку між сріблястим кільцем і протиоберттовим виступом і від'єднайте верхню частину від пристрою. Обережно вийміть верхню частину з тримачем батареї з корпусу (Мал. 19).

**3** Вийміть акумуляторну батарею із тримача батареї.

**⚠ Попередження:**

Не замінюйте акумуляторну батарею.

**⚠ Попередження:**

Вийнявши акумуляторну батарею, не під'єднуйте пристрій до мережі.

---

## 10 Гарантія та підтримка

Якщо Вам необхідна інформація чи підтримка, відвідайте веб-сайт **[www.philips.com/support](http://www.philips.com/support)** чи прочитайте окремий гарантійний талон.

---

# 11 Усунення несправностей

У цьому розділі зведено основні проблеми, які можуть виникнути під час використання пристрою. Якщо Ви не в змозі вирішити проблему за допомогою інформації, поданої нижче, відвідайте веб-сайт **[www.philips.com/support](http://www.philips.com/support)** для перегляду списку частих запитань або зверніться до Центру обслуговування клієнтів у своїй країні.

## Problemă

## Soluție

Я не знаю, чи пристрій підходить для моєї шкіри.

Не використовуйте пристрій на сухій, потрісканій шкірі, відкритих ранах чи в разі захворювань або подразнення шкіри, наприклад сильного акне, сонячних опіків, інфікування шкіри тощо. Не використовуйте пристрій, якщо Ви приймаєте ліки на основі стероїдів.

Пристрій не заряджається.

Перевірте, чи працює розетка, до якої Ви під'єднуєте пристрій. Перевірте, чи збігається напруга, вказана на пристрої, з напругою у мережі. Перевірте, чи контакти на пристрої належним чином торкаються контактів підставки. Якщо Ви використовуєте розетку у ванній кімнаті, можливо, потрібно ввімкнути світло, щоб вона запрацювала. Коли індикатор на пристрої й надалі не засвічується чи пристрій й надалі не заряджається, віднесіть його до дилера Philips чи найближчого сервісного центру Philips.

## Problemă

## Soluție

Пристрій більше не працює.

Перевірте, чи правильно натиснено кнопку “увімк./вимк.”. Зарядіть пристрій відповідно до інструкцій у цьому посібнику користувача. Перевірте, чи не стався збій в електропостачанні та чи працює розетка. Перевірте, чи засвічується індикатор заряджання на пристрої, щоб переконатися, що пристрій заряджається. Якщо він не засвічується чи пристрій й надалі не працює, віднесіть його до дилера Philips чи найближчого сервісного центру Philips.







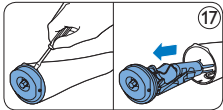
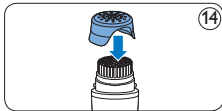
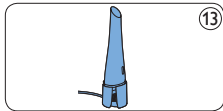
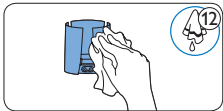
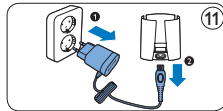
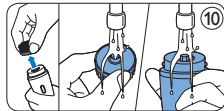
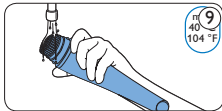
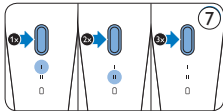
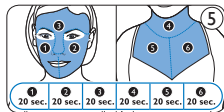
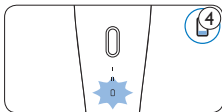
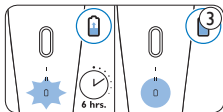
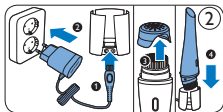



© 2015 Koninklijke Philips Electronics N.V.

Document order number: 4203.000.7075.5 02/2015

