

## Model SCD-580SI



**User manual – Portable radio/CD player with Bluetooth and USB**  
**Gebbruikshandleiding – Draagbare radio/cd-speler met Bluetooth en USB**  
**Benutzerhandbuch – Tragbarer Radio-/CD- Spieler mit Bluetooth und USB**  
**Guide d'utilisation - Radio CD portable avec Bluetooth et USB**  
**Manual de usuario –Radio portátil / reproductor de CD con Bluetooth y USB**

## Index

English .....	3
Nederlands .....	13
Deutsch .....	24
Français .....	35
Español .....	46

**CAUTION:**

Usage of controls or adjustments or performance of procedures other than those specified herein may result in hazardous radiation exposure.

This unit should not be adjusted or repaired by anyone except qualified service personnel.

**PRECAUTIONS BEFORE USE**

---

**KEEP THESE INSTRUCTIONS IN MIND:**

1. Do not use this device near water.
2. Clean only with a slightly damp cloth.
3. Do not cover or block any ventilation openings. When placing the device on a shelf, leave 5 cm (2") free space around the whole device.
4. Install in accordance with the supplied user manual.
5. \* Don't step on or pinch the power adaptor. Be very careful, particularly near the plugs and the cable's exit point. Do not place heavy items on the power adaptor, which may damage it. Keep the entire device out of children's reach! When playing with the power cable, they can seriously injure themselves.
6. \* Unplug this device during lightning storms or when unused for a long period.
7. Keep the device away from heat sources such as radiators, heaters, stoves, candles and other heat-generating products or naked flame.
8. Avoid using the device near strong magnetic fields.
9. Electrostatic discharge can disturb normal usage of this device. If so, simply reset and restart the device following the instruction manual. During file transmission, please handle with care and operate in a static-free environment.
10. Warning! Never insert an object into the product through the vents or openings. High voltage flows through the product and inserting an object can cause electric shock and/or short circuit internal parts. For the same reason, do not spill water or liquid on the product.
11. Do not use in wet or moist areas such as bathrooms, steamy kitchens or near swimming pools.
12. Do not use this device when condensation may occur.
13. Although this device is manufactured with the utmost care and checked several times before leaving the factory, it is still possible that problems may occur, as with all electrical appliances. If you notice smoke, an excessive build-up of heat or any other unexpected phenomena, you should disconnect the plug from the main power socket immediately.
14. This device must operate on a power source as specified on the specification label. If you are not sure of the type of power supply used in your home, consult your dealer or local power company.
15. \* The socket outlet must be installed near the equipment and must be easily accessible.
16. \* Do not overload ac outlets or extension cords. Overloading can cause fire or electric shock.
17. \* Devices with class 1 construction should be connected to a main socket outlet with a protective earthed connection.
18. \* Devices with class 2 construction do not require a earthed connection.
19. Keep away from rodents. Rodents enjoy biting on power cords.
20. \* Always hold the plug when pulling it out of the main supply socket. Do not pull the power cord. This can cause a short circuit.
21. Avoid placing the device on any surfaces that may be subject to vibrations or shocks.
22. To clean the device, use a soft dry cloth. Do not use solvents or petrol based fluids. To remove severe stains, you may use a damp cloth with dilute detergent.
23. The supplier is not responsible for damage or lost data caused by malfunction, misuse, modification of the device or battery replacement.

24. Do not interrupt the connection when the device is formatting or transferring files. Otherwise, data may be corrupted or lost.
25. If the unit has USB playback function, the usb memory stick should be plugged into the unit directly. Don't use an usb extension cable because it can cause interference resulting in failing of data.
26. The apparatus shall not be exposed to dripping or splashing and make sure that no objects filled with liquids, such as vases, are placed on or near the apparatus.
27. \* To completely disconnect the power input, the mains plug of the apparatus shall be disconnected from the mains, as the disconnect device is the mains plug of apparatus.
28. If the unit works with battery, Battery shall not be exposed to excessive heat such as sunshine, fire or the like.
29. Attention should be drawn to the environmental aspects of battery disposal.
30. The apparatus can only be used in moderate extremely cold or climates warm environments should be avoided.
31. The rating label has been marked on the bottom or back panel of the apparatus.
32. This device is not intended for use by people (including children) with physical, sensory or mental disabilities, or a lack of experience and knowledge, unless they're under supervision or have received instructions about the correct use of the device by the person who is responsible for their safety.
33. This product is intended for non professional use only and not for commercial or industrial use.
34. Make sure the unit is adjusted to a stable position. Damage caused by using this product in an unstable position or by failure to follow any other warning or precaution contained within this user manual will not be covered by warranty.
35. Never remove the casing of this apparatus.
36. Never place this apparatus on other electrical equipment.
37. Do not use or store this product in a place where it is subject to direct sunlight, heat, excessive dust or vibration.
38. Do not allow children access to plastic bags.
39. Only use attachments/accessories specified by the manufacturer.
40. Refer all servicing to qualified service personnel. Servicing is required when the apparatus has been damaged in any way, such as the power supply cord or the plug, when liquid has been spilled or objects have fallen into the apparatus, when the apparatus has been exposed to rain or moisture, does not operate normally, or has been dropped.
41. \*Do not use a damaged power cord or plug or a loose outlet. Doing so may result in fire or electric shock.
42. Prolonged exposure to loud sounds from personal music players may lead to temporary or permanent hearing loss.

#### **INSTALLATION**

- Unpack all parts and remove protective material.
- \*Do not connect the unit to the mains before checking the mains voltage and before all other connections have been made.

\* Those instructions are related only to products using power cable or AC power adaptor.



**CLASS I LASER  
PRODUCT**

## LOCATION OF CONTROLS

### MAIN UNIT

- 1) Handle
- 2) On/Standby button
- 3) Play Mode button
- 4) Memory/Clock-Adjust button
- 5) Standby LED indicator
- 6) LCD display
- 7) Stop ■/St-Mono button
- 8) Play/Pause ►|| button
- 9) Preset EQ button
- 10) USB Socket
- 11) 3.5mm Aux-in jack
- 12) 3.5mm Headphone jack
- 13) Function button
- 14) Sleep/Timer button
- 15) Folder/Pre-Up/Down button
- 16) Volume -+ buttons
- 17) Skip/Tuning Up ►►/Down ◄◄ button
- 18) CD door
- 19) Speaker
- 20) FM rod antenna
- 21) AC socket
- 22) Battery compartment

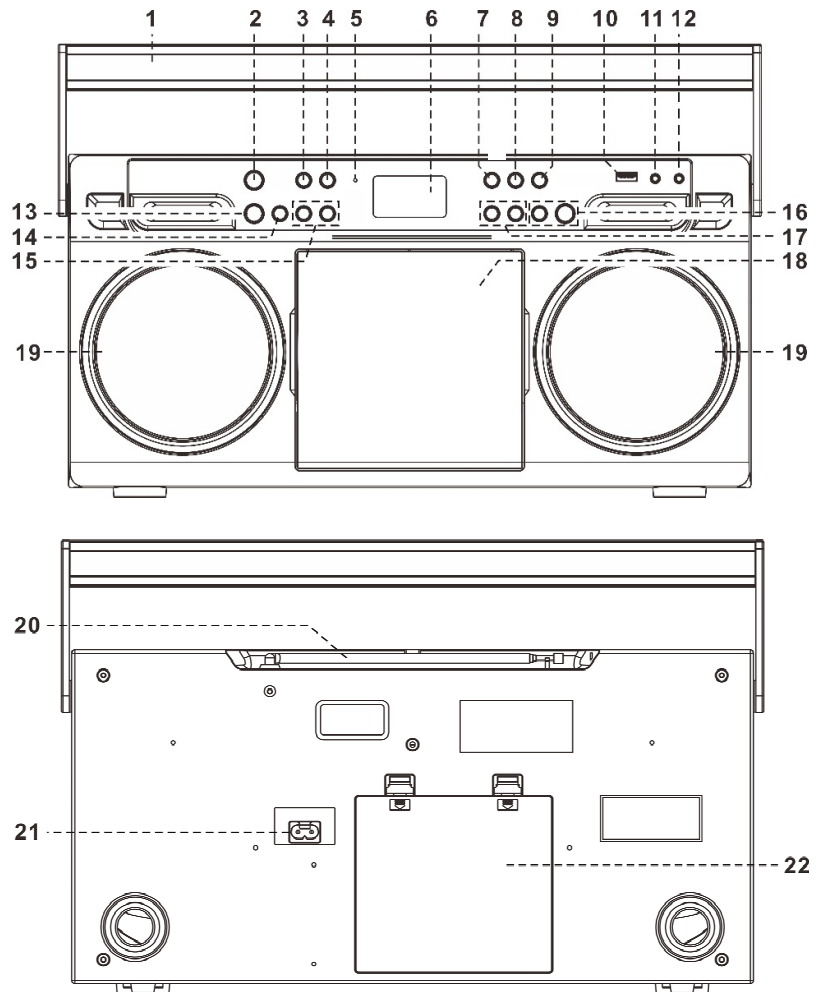

### Caution:

Usage of controls or adjustments or performance of procedures other than those specified herein may result in hazardous radiation exposure.

This unit should not be adjusted or repaired by anyone except qualified service personnel.

### Important:

Since movement of the CD mechanism and the sensitive circuitry may cause interference to the radio tuner nearby, switch this unit off while operating other radio devices

### Precautions for use

#### Installation

- Unpack all parts and remove protective material.
- Do not connect the unit to the mains before checking the main voltage and before all other connections have been made.

- Do not cover any vents and make sure that there is a space of several centimeters around the unit for ventilation.

### AC Connection

---

1. Connect the one end of the detachable power cord to the AC socket (21) and the other end to the AC outlet.
2. When you first plug the unit into the mains, the unit will go into standby mode.

Press the On/Standby button (2) to turn on the unit. The LCD display will lighten up and show the welcome text, indicating that the unit is ready for use.

### DC connection

For DC operation, open the battery compartment and insert 8 size C/UM-2 batteries. When using batteries, unplug the AC cable from the AC socket (21).

### Setting the clock

---

1. Set unit in standby mode.
  2. Press the “Mem/Clk-Adj” button (4) once, display will show “SET CLOCK”
  3. Then press the “Mem/Clk-Adj” button (4) again and the display will flash “24HR” press the Tune Up ►► or Tune Down ◄◄ button (17) to select the clock format between 12 or 24Hour. Then press the “Mem/Clk-Adj” button (4).
  4. The first digit (hours) of “0:00” is flashing on the LCD display (6). Press Tune Up ►► or Tune Down ◄◄ button (17) to set the correct hour. Press “Mem/Clk-Adj” button (4) to store the correct hour.
  5. The third & fourth digit (minutes) “00” is flashing, press the Tune Up ►► or Tune Down ◄◄ button (17) to set the correct minutes. Then press “Mem/Clk-Adj” button (4) to store the correct minute.
- **The clock setting mode will automatically quit if no button is within 5 seconds after pressing the “Mem/Clk-Adj” button.**
  - **If you press the on/off (2) while setting the time, the time setting mode will quit and no time settings will be stored.**

### Listening to radio

---

#### Manual tuning

1. Press the On/Standby button (2) to Switch on the unit. Then press Function button (13) to select “Tuner” mode.
2. Tune to the required station by pressing the Tuning Up or Down button (17).
3. Press the Volume button (16) to the desired volume level.

#### Auto tuning

1. Press Function button (13) to select “Tuner” mode.
2. Press and hold the Tuning Up or Down button (17) for 2-3 seconds and then release.
3. The unit will start seeking automatically and stop until a radio station is reached.
4. Repeat step 2 & 3 until the desired radio station is being reached.
5. Press Volume button (16) to the desired volume level.

## Preset stations

You can store up to 20 radio stations in the memory

Set to tuner mode.

1. Turn to the desired radio station by “Manual” or “Auto” tuning method.
2. Press the Mem/Clk-Adj button (4) once and the “MEMORY” indicator and preset station number is flashing on the LCD display (6).
3. Press Folder/Pre-up/down button (15) to select the desired station memory for storage.
4. Press Mem/Clk-Adj button (4) again to confirm the setting.
5. Repeat step 1 to 4 to store other stations.
6. Now you can select the presets stations in order by pressing the Folder/Pre-up/down button (15)

## Please Note:

The presets will not be remembered when the mains power is disconnected and no batteries are inserted. It's best to keep the mains connected all the time.

When storing a preset, the program mode will discard any changes and return to normal mode automatically after 10 seconds. (When the preset is not stored by pressing Mem/Clk-Adj (4) within that time).

- You can overwrite a present station by storing another frequency in its place.

## FM-Stereo reception

- Press the St/Mono button (7) repeatedly, to switch between forced MONO or AUTO mode. In particular when stereo signals are weak, it is preferable to receive the program in Mono.
- The default FM mode is configured as AUTO, so when the Radio stations are received in stereo, the stereo indicator “(ST)” will be shown on the LCD display (6).

## Hints for best reception:-

The radio is equipped with a telescopic antenna (20). Fully extend the antenna and rotate the antenna to a position with the best reception.

## Playing Compact Disc

---

### ● Getting start

1. Press Function button (13) to select “CD” mode.
2. Press the top right corner of the cd door to open.
3. Insert a CD with the label facing up and close the cd door.
4. The CD content will be read and the LCD display (6) will show the total number of tracks and the total playtime. Playback will start automatically.
5. Press the volume button (16) until the desired volume level is reached.

### ● Play/Pause mode ►||

1. To temporary stop music play, press the Play/Pause ►|| button (8) once. The playtime on the LCD display (6) will freeze. Press the Play/Pause ►|| button (8) again to resume the music play.

● **Stop mode ■**

1. If the Stop ■ button (7) is pressed during play or pause mode, system will go to stop mode.

● **Skip mode (Tune (Skip) forward ►►/Tune (Skip) backward ◀◀)**

1. When playing a cd press the tune ►► (17) button to skip to the next track.
2. Press the Tune ◀◀ button (17) to skip to the previous track

● **For MP3 Disc**

1. This CD player can play mp3 cd's. When a mp3 cd is inserted, the total number of tracks will be shown on the LCD display (6) and MP3 play will start automatically.
2. Press Pre/folder-Up/Down button (15) select the folder number.
3. Press Tune ►► or Tune ◀◀ button (17) to select the track number.

**MP3 track format requirement:-**

- Bit rate: 32 kbps~320kbps, sampling rate: 32khz, 44.1khz and 48 kHz decodable
- The performance of playing MP3 Discs depends on the quality of the used disc and the method of recording. The Initial search time on MP3-cd's is longer than on audio CD's due to the different format.

● **Repeat/Random mode**

By pressing play mode (3) during playback you can select different play modes.

For Audio disc

(1) repeat 1 → (2) repeat all track → (3) random → (4) off mode







Play mode	Indicator on LCD display
Repeat track	↻ & flashing
Repeat all	↻ ALL
Random	RAN
Off mode	-----

**For MP3 Disc**





Play mode	Indicator on LCD display
Repeat single track	 & flashing
Repeat single folder	 
Repeat all tracks	 ALL
Random mode	RAN
Off mode	-----

- **Repeat play**





Repeat play can repeat one single track or whole disc.

- **Random play**

Random Play will play the content in random order.

### CD programming

Up to 20 tracks can be programmed for disc play in any order. Before use, be sure to press the Stop  button (7).

1. Set in CD mode & stop the CD playback.
2. Press the “Mem/Clk-Adj” button (4) and MEMORY will appear on LCD display (6).
3. Select a desired track by pressing Tune  or Tune  button (17).
4. Press the “Mem/Clk-Adj” button (4) to store the track into memory.
5. Repeat steps 3 and 4 to add additional tracks if necessary.
6. When all the desired tracks have been programmed, press Play/Pause  button (8) to play the disc in the programmed order.
7. Press Stop  button (7) to stop playback, press Stop button again to clear all programmed tracks.

- The programming mode will automatically stop if no button is being pressed in a period of about 10 seconds after pressing the Mem/Clk-Adj (4) button.

### Playback of MP3 songs from USB memory stick

---

The system is able to decode and playback MP3 music files stored on a USB memory stick.

1. Press the Function button (13) until the display shows “USB”.
2. Plug-in the USB pen-drive and make sure it is inserted correctly.
- **NOTE: Connecting the USB memory stick in the wrong way can damage the audio system or your USB memory stick. Please check before inserting it into the USB port of the audio device**
3. The audio system will read the content of the USB media and starts playback automatically. The LCD display (6) will show the track number and playback time.
4. Playback functions are the same as MP3 cd mentioned earlier.

## Remark

- This system is designed to play mp3 encoded files only.
- If you connect an mp3 player to the systems USB port, it may happen that some mp3 players cannot play via usb. This is not a malfunction of your SCD-580
- The USB port doesn't support connection with USB extension cables and can't connect to a computer directly.

## Removing of USB

To remove the USB, turn off the power or switch the function mode to either CD, Aux, or Tuner first. Un-plug the USB by pulling it out from the USB socket directly, straightly without bending.

## Bluetooth operation

---

### Pairing a Bluetooth enabled device with the system.

- 1) Place the Bluetooth-enabled device for pairing and close to the system
- 2) Press Function button (13) to select BT function at main unit and the text "BT" will appear on LCD display (6) For a short time. Then it will change to a flashing "Pairing"
- 3) Set the Bluetooth-enabled device to search for other available Bluetooth devices until it recognizes "Lenco SCD-580".
- 4) Select "Lenco SCD-580" to start pairing.
- 5) Wait until the pairing has completed. The display will show "BT" again.
- 6) Now you can start playback the music of your device through this system to enjoy the music. 1) BT music play can be controlled with the Play/Pause ►|| (8), Tune ►►/◄◄ Down (17).
- 7) To stop using the active Bluetooth device, turn off the Bluetooth device. The LCD display (6) on the unit will now change to a flashing "PAIRING" and it now can connect to another Bluetooth device.

## Aux-in connection

---

You can connect an external audio device to the unit by connecting it to the 3,5mm AUX-in jack (11).

1. Press Function button (13) to select "AUX" mode.
2. Start to playback your external device
3. Set the volume to the desired level. If you experience sound distortion, reduce the volume of your external device.

## More features

---

### A. Sleep function

1. Press Sleep button (14) "SLP-OFF" will shown on the LCD display (6).
2. Keep pressing the button to adjust the sleep timer in the order of 90 > 80 > 70 >...10 minutes respectively and sleep icon "SLEEP" will flash on LCD.
3. System will stop and go into standby mode automatically after running the selected time. After selecting the desired sleep time, the "sleep" indicator will stop flashing, which means the sleep timer is activated.
4. To cancel the sleep mode, press Sleep/Timer button (14) until "SLP-OFF" is displayed. The "sleep" indication on the LCD display (6) will disappear.

## B. Timer setting

This function allows the system to turn on automatically and wake you up by CD, FM or USB mode.

1. Press and hold the Sleep/Timer (14) to enter the timer Settings mode. The LCD display (6) will show "On Timer" and a clock icon.
2. Press the Timer button (14) again or wait until the "ON TIMER" message disappears. The first two digits of the clock will flash, the first two digits of clock will flash, Now press Tune ►► or Tune ◄◄ button (17) to set the hour. Press the Timer button (14) again to confirm.
3. Now the last two digits of the clock will flash, press Tune ►► or Tune ◄◄ button (17) to set the minutes and Press the Timer button (14) again to confirm.
4. Press the Volume - + (16) button to adjust the wake up volume level and press the Sleep/Timer (14) button to confirm the volume level.
5. Press the Function button (13) to select the wake up mode. You can choose CD, FM, or USB. Press the Sleep/Timer button (14) to confirm.
6. On the LCD display "Off Timer" will flash. Press the Sleep/Timer (14) button or wait until the "off timer" message disappears. The first two digits of the clock will flash.
7. Press Tune ►► or Tune ◄◄ button (17) to set the hour. Press the Timer button (14) again to confirm.
8. The last two digits of the clock will flash.
9. Press Tune ►► or Tune ◄◄ button (17) to set the minutes and press the Timer button (14) again to confirm.
10. The unit will then turn to standby mode with a clock icon appears on the LCD display.
11. The unit will automatically turn on and off at the preset time with the selected mode and volume level.

### Remark:-

- If there is no music source detected (such as USB or CD) at the configured time, the system will use the FM mode at the last used frequency/Preset.
- For Tuner wake up, the system will use the FM mode at the last used frequency/Preset.
- There are about 4 seconds for alarm setting mode, this system will return to normal mode automatically if no keys being pressed in this time frame.
- During the alarm on mode, pressing the On/Standby button (2) will switch off the system.

### ● Enable/Disable timer function

1. To active the alarm function, press the TIMER button (14) repeatedly to select "ON" or "OFF". The clock icon will appear on the LCD display if the function is turned on. Otherwise, the clock icon will be disappeared from the LCD display.

## C. Equalizer (EQ) function

The SCD-580 comes with 4 different sound modes to enhance your listening experience. By pressing the preset EQ button (9) you can choose the following modes:

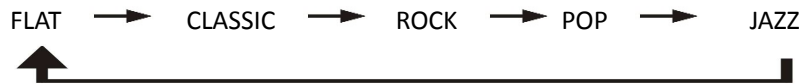

**Due to the ErP Stage 2 requirements (see below) for power saving measures, a unit which is connected to the mains power will switch itself to standby mode automatically if no music has been playing for over 15 minutes. If your unit switches off regularly, this is no defect**

#### **GUARANTEE**

Lenco offers service and warranty in accordance to European law, which means that in case of repairs (both during and after the warranty period) you should contact your local dealer.

Important note: It is not possible to send products that need repairs to Lenco directly.

Important note: If this unit is opened or accessed by a non-official service center in any way, the warranty expires.

This device is not suitable for professional use. In case of professional use, all warranty obligations of the manufacturer will be voided.

#### **DISCLAIMER**

Updates to Firmware and/or hardware components are made regularly. Therefore some of the instruction, specifications and pictures in this documentation may differ slightly from your particular situation. All items described in this guide for illustration purposes only and may not apply to particular situation. No legal right or entitlements may be obtained from the description made in this manual.

#### **DISPOSAL OF THE OLD DEVICE**



This symbol indicates that the relevant electrical product or battery should not be disposed of as general household waste in Europe. To ensure the correct waste treatment of the product and battery, please dispose them in accordance to any applicable local laws of requirement for disposal of electrical equipment or batteries. In so doing, you will help to conserve natural resources and improve standards of environmental protection in treatment and disposal of electrical waste (Waste Electrical and Electronic Equipment Directive).

#### **SERVICE**

For more information and helpdesk support, please visit [www.lenco.com](http://www.lenco.com)

Lenco Benelux BV, Thermiekstraat 1a, 6361 HB Nuth, The Netherlands.

**LET OP:**

Gebruik van bedieningen of afstellingen of uitvoer van procedures anders dan gespecificeerd in deze documentatie kan leiden tot blootstelling aan schadelijke straling.

Dit apparaat dient uitsluitend te worden aangepast of gerepareerd door gekwalificeerd onderhoudspersoneel.

**VOORZORGSMAATREGELEN VOOR GEBRUIK****ONTHOUD DE VOLGENDE INSTRUCTIES:**

1. Gebruik dit apparaat niet in de buurt van water.
2. Reinig het uitsluitend met een licht vochtige doek.
3. Bedek of blokkeer de ventilatieopeningen niet. Wanneer u het apparaat op een schap plaatst, dient u 5 cm (2") vrije ruimte rondom het gehele apparaat te behouden.
4. Installeer het product volgens de meegeleverde gebruikershandleiding.
5. \*Nooit op de stroomadapter stappen of deze indrukken. Wees voornamelijk voorzichtig in de buurt van de stekkers en het punt waar de kabel uit het apparaat komt. Plaats geen zware voorwerpen op de stroomadapter, om beschadiging ervan te voorkomen. Houd het gehele apparaat buiten bereik van kinderen! Wanneer kinderen met de voedingskabel spelen, kunnen zij ernstig letsel oplopen.
6. \*Haal de stekker uit het stopcontact tijdens onweer of wanneer u deze langere tijd niet gebruikt.
7. Houd het apparaat uit de buurt van hittebronnen, zoals radiatoren, verwarmingen, kachels, kaarsen en andere hittegenererende producten of open vuur.
8. Gebruik dit apparaat niet in de buurt van krachtige magnetische velden.
9. Elektrostatische ontlading kan normaal gebruik van dit apparaat verstoren. U hoeft het apparaat in dit geval slechts te resetten en opnieuw op te starten volgens de gebruikershandleiding. Wees voorzichtig tijdens bestandsoverdracht en gebruik het product in een omgeving zonder statische interferentie.
10. Waarschuwing! Steek nooit een voorwerp via de ventilatie- of andere openingen in het product. Er is hoogspanning in het product aanwezig en als u er een object insteekt, kan dat een elektrische schok veroorzaken en/of kortsluiting in de interne onderdelen. Mors om dezelfde reden geen water of vloeistof op het product.
11. Gebruik het toestel niet in vochtige ruimtes, zoals badkamers, stomende keukens of in de buurt van zwembaden.
12. Gebruik dit apparaat niet wanneer condensatie kan optreden.
13. Alhoewel dit apparaat met grote zorg gefabriceerd en verschillende keren geïnspecteerd is voordat het de fabriek verlaat, is het nog steeds mogelijk dat er problemen optreden, zoals met alle elektrische apparaten. Als u rook, een overmatige hitteontwikkeling of enig ander onverwacht verschijnsel opmerkt, moet u onmiddellijk de stekker van het netsnoer uit het stopcontact halen.
14. Dit apparaat moet werken op een voedingsbron, zoals aangegeven op het specificatieplaatje. Als u twijfelt over het type voeding dat gebruikt wordt in uw huis, raadpleeg dan uw dealer of plaatselijk energiebedrijf.
15. \*Het stopcontact moet in de buurt van de apparatuur zijn geïnstalleerd en eenvoudig te bereiken zijn.
16. \*Overbelast stopcontacten of verlengsnoeren niet. Overbelasting kan brand of een elektrische schok veroorzaken.
17. \*Apparaten met een Klasse 1 structuur dienen te worden aangesloten op een stopcontact met een beschermende aardverbinding.
18. \*Apparaten met een Klasse 2 structuur vereisen geen aardverbinding.
19. Houd het uit de buurt van knaagdieren. Knaagdieren knauwen graag aan voedingskabels.
20. \*Houd altijd de stekker vast wanneer u deze uit het stopcontact trekt. Trek nooit aan de voedingskabel. Dit kan tot een kortsluiting leiden.
21. Vermijd om het toestel te plaatsen op een ondergrond die blootgesteld kan worden aan trillingen of schokken.
22. Gebruik een zacht, droog doekje om het apparaat te reinigen. Gebruik geen oplosmiddelen of op benzine gebaseerde vloeistoffen. U kunt een vochtig doekje met verdund schoonmaakmiddel gebruiken om hardnekkige vlekken te verwijderen.

23. De leverancier is niet verantwoordelijk voor schade of verloren gegevens veroorzaakt door storing, misbruik, modificatie van het apparaat of batterijvervanging.
24. Onderbreek nooit de verbinding wanneer het apparaat formateert of bestanden overdraagt. De gegevens kunnen anders corrupt of verloren raken.
25. Indien het apparaat een USB-afspeelfunctie heeft, moet de USB-geheugenstick rechtstreeks op het apparaat worden aangesloten. Gebruik geen USB-verlengkabel, omdat die kan leiden tot storingen met foutieve gegevens als gevolg.
26. Het apparaat mag niet worden blootgesteld aan druppels of spatten en zorg ervoor dat er geen met vloeistof gevulde voorwerpen, zoals vazen, op of nabij het apparaat zijn geplaatst.
27. \*Om de verbinding met de stroomaansluiting volledig te verbreken, moet de stekker van het apparaat uit het stopcontact worden gehaald, omdat de stekker van het apparaat de hoofdschakelaar is.
28. Indien het apparaat op batterijen kan werken, dan mogen de batterijen niet aan overmatige hitte, zoals zonlicht, open vuur e.d. worden blootgesteld.
29. Aandacht voor het milieu is nodig bij het verwijderen van de batterijen.
30. Het apparaat kan alleen worden gebruikt in gematigde klimaten. Extreem koude of warme omgevingen moeten worden vermeden.
31. Het nominale specificatielabel is te vinden op het paneel aan de onder- of achterkant van het apparaat.
32. Dit apparaat is niet bestemd voor gebruik door mensen (inclusief kinderen) met fysieke, zintuiglijke of geestelijke gebreken of gebrek aan kennis en ervaring, tenzij zij onder toezicht staan of instructies hebben over het juiste gebruik van het apparaat hebben gekregen van de persoon die verantwoordelijk is voor hun veiligheid.
33. Dit product is alleen voor niet-professioneel gebruik bedoeld en niet voor commercieel of industrieel gebruik.
34. Verzeker u ervan dat het apparaat in een stabiele positie staat opgesteld. Schade, veroorzaakt door het gebruik van dit product in een onstabiele positie, of door het niet naleven van waarschuwingen of voorzorgsmaatregelen genoemd in deze handleiding, valt niet onder de garantie.
35. Verwijder nooit de behuizing van dit apparaat.
36. Plaats dit apparaat nooit op andere elektrische apparatuur.
37. Dit product niet gebruiken of opslaan op plaatsen waar het wordt blootgesteld aan direct zonlicht, hitte, buitensporig veel stof of trillingen.
38. Geef kinderen geen gelegenheid in aanraking met plastic zakken te komen.
39. Gebruik uitsluitend uitbreidingen/accessoires gespecificeerd door de fabrikant.
40. Laat alle reparaties over aan gekwalificeerd onderhoudspersoneel. Onderhoud is vereist als het toestel hoe dan ook is beschadigd, zoals bijvoorbeeld het netsnoer of de stekker, wanneer er vloeistof of een voorwerp in het apparaat is terechtgekomen, wanneer het apparaat is blootgesteld aan regen of vocht, als het niet normaal werkt of is gevallen.
41. \*Gebruik nooit een beschadigde voedingskabel of stekker of een los stopcontact. Dit vormt namelijk een risico op brand of elektrische schokken.
42. Langdurige blootstelling aan luid geluid van persoonlijke muzikspelers kan leiden tot tijdelijke of permanente gehoorbeschadiging.

#### INSTALLATIE

- Pak alle onderdelen uit en verwijder de beschermende materialen.
- \*Sluit het apparaat niet aan op het stopcontact, voordat u de netspanning hebt gecontroleerd en voordat alle andere aansluitingen zijn gemaakt.

\* Deze instructies hebben alleen betrekking op producten met een netsnoer of AC-voedingsadapter.



**KLASSE 1  
LASERPRODUCT**

## PLAATS VAN DE BEDIENINGSORGANEN

### HOOFDEENHEID

- 1) Handvat
- 2) Knop Aan/Stand-by
- 3) Knop Afspeelmodus
- 4) Knop Geheugen/Klok aanpassen
- 5) Indicator-LED Stand-by
- 6) LCD-scherm
- 7) Knop Stop ■/St-Mono
- 8) Afspelen/Pauzeren-toets ►||
- 9) Knop Voorinstelling EQ
- 10) USB-aansluiting
- 11) 3,5 mm Aux-in ingang
- 12) 3,5 mm Hoofdtelefoonuitgang
- 13) knop Functie
- 14) Knop Slaap/Timer
- 15) Knop Map/Voor omhoog/omlaag
- 16) Knoppen Volume - +
- 17) Knop Overslaan/Omhoog ►►/ Omlaag tunen ◄◄
- 18) Klepje Voor CD
- 19) Luidspreker
- 20) FM rod-antenne
- 21) Netsnoeraansluiting
- 22) Batterijvak

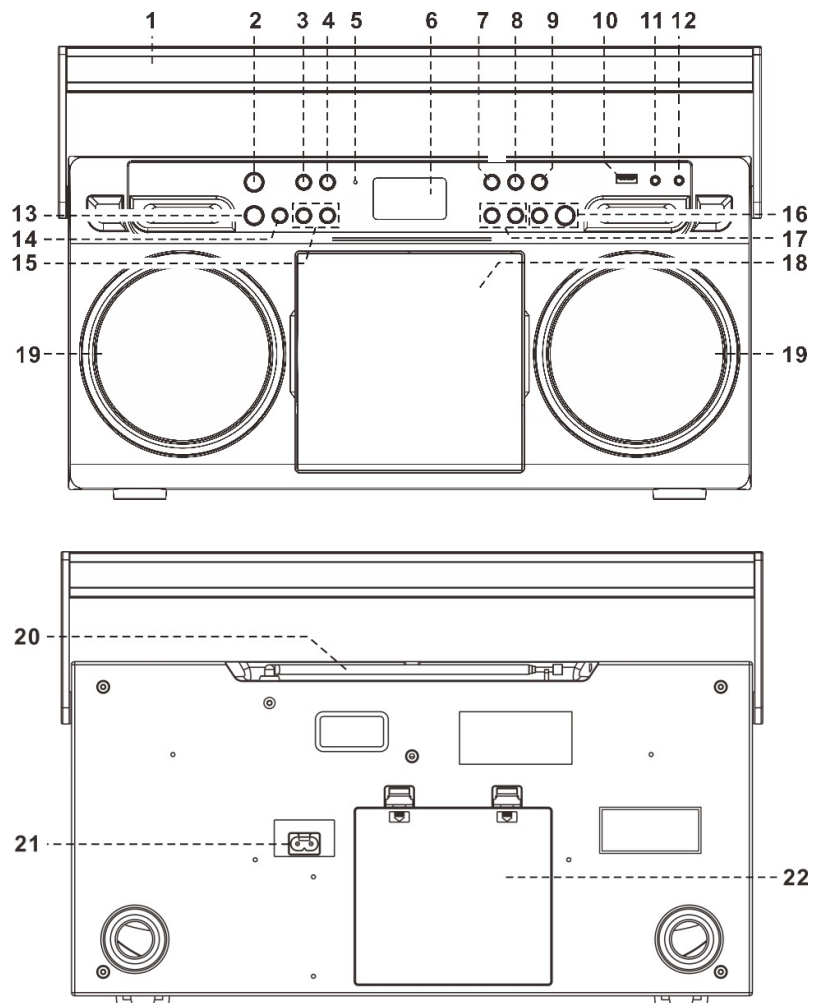

### Let op:

Gebruik van bedieningen of afstellingen of uitvoer van procedures anders dan gespecificeerd in deze documentatie kan leiden tot blootstelling aan schadelijke straling.

Dit apparaat dient uitsluitend te worden aangepast of gerepareerd door gekwalificeerd onderhoudspersoneel.

### Belangrijk:

Omdat de beweging van het CD-mechanisme en de gevoelige schakelingen interferentie kan veroorzaken in radiotuners in de buurt, dient u dit apparaat uit te schakelen terwijl u andere radioapparatuur gebruikt.

### Voorzorgsmaatregelen voor gebruik

#### Installatie

- Pak alle onderdelen uit en verwijder de beschermende materialen.
- Sluit het apparaat niet aan op het stopcontact voordat u de netspanning hebt gecontroleerd en alle andere verbindingen tot stand hebt gebracht.

- Bedek geen van de ventilatieopeningen en zorg voor enkele centimeters vrije ruimte rondom het apparaat voor ventilatie.

### AC-aansluiting

---

1. Steek het ene uiteinde van het afneembare netsnoer in de netsnoeraansluiting (21) en het andere uiteinde in het stopcontact.
2. Wanneer u het apparaat voor het eerst aansluit op het stopcontact, zet het zich automatisch op stand-by en zal de stand-by-led oplichten.

Druk op de knop Aan/Stand-by (2) om het apparaat in te schakelen. Het LCD-scherf geeft licht en toont de welkomstekst om aan te geven dat het apparaat klaar is voor gebruik.

### DC-aansluiting

Voor DC-gebruik, opent u het batterijvak en plaatst u 8 C/UM-2 batterijen. Wanneer u de batterijen gebruikt, koppelt u de AC-kabel los van het AC-stopcontact (21).

### De klok instellen

---

1. Zet het apparaat in de stand-bymodus.
  2. Druk eenmaal op de knop "Geheugen/Klok aanpassen" (4), op het scherm ziet u "SET CLOCK (KLOKINSTELLINGEN)
  3. Druk vervolgens nogmaals op de knop "Geheugen/Klok aanpassen" (4) en op het scherm ziet u "24HR", druk op de knop Omhoog **▶▶** of knop Omlaag tunen **◀◀** (17) om de kiezen tussen een klokinstelling van 12 of 24 uur. Druk vervolgens op de knop "Geheugen/Klok aanpassen" (4).
  4. Het eerste cijfer (uren) met "0:00" knippert op het LCD-scherf (6). Druk op de knop Omhoog **▶▶** of knop Omlaag tunen **◀◀** (17) om het juiste uur in te stellen. Druk op de knop "Geheugen/Klok aanpassen" (4) om het juiste uur op te slaan.
  5. Het derde en vierde cijfer (minuten) "00" knippert, druk op de knop Omhoog **▶▶**/Omlaag tunen **◀◀** (17) om de juiste minuten in te stellen. Druk vervolgens op de knop "Geheugen/Klok aanpassen" (4) om de juiste minuut op te slaan.
- **De modus Klokinstellingen wordt automatisch uitgeschakeld als er binnen 5 seconden nadat u op de knop "Geheugen/Klok aanpassen" hebt gedrukt niet op een andere knop drukt.**
  - **Als op aan/uit (2) drukt terwijl u de tijd instelt, wordt de modus tijdinstellingen afgesloten en wordt er geen tijdinstellingen opgeslagen.**

### Naar de radio luisteren

---

#### Handmatig afstemmen

1. Druk op de knop Aan/Stand-by (2) om het apparaat in te schakelen. Druk op de knop Functie (13) om de modus "Tuner (Afstem)" te selecteren.
2. Ga naar het gewenste station door op de knop Omhoog/Omlaag tunen (17) te drukken.
3. Druk op de Knoppen Volume (16) om het gewenste volumenniveau te bereiken.

#### Automatisch afstemmen

1. Druk op de knop Functie (13) om de modus "Tuner (Afstem)" te selecteren.
2. Houd de knop Omhoog/Omlaag tunen (17) 2 tot 3 seconden ingedrukt en laat de knop los.



3. Het apparaat begint automatisch te zoeken en stopt wanneer er een radiostation is gevonden.
4. Herhaal stap 2 en 3 tot het gewenste radiostation is gevonden.
5. Druk op de Knoppen Volume (16) om het gewenste volumeniveau te bereiken.

### **Voorkeuzezenders**

U kunt tot 20 radiostations in het geheugen opslaan

Instellen op tunermodus.

1. Stem af op de gewenste radiozender via de "handmatige" of "automatische" afstemmethode.
2. Druk eenmaal op de knop Geheugen/Klok aanpassen (4) en de indicator "MEMORY (GEHEUGEN)" en het vooringestelde stationnummer knippert op het LCD-scherm (6).
3. Druk op de knop Map/Voor omhoog/omlaag (15) om het gewenste stationgeheugen voor opslag te selecteren.
4. Druk nogmaals op de knop Geheugen/Klok aanpassen (4) om de instelling te bevestigen.
5. Herhaal stappen 1 tot 4 om andere zenders op te slaan.
6. Nu kunt u de vooringestelde stations selecteren door op de knop Map/Voor omhoog/omlaag (15) te drukken

### **Opmerking:**

De voorinstellingen worden onthouden wanneer de voeding wordt losgekoppeld en er geen batterijen zijn geplaatst. U kunt de stekker het beste altijd aangesloten laten.

Wanneer u een voorinstelling opslaat, verwijdert de programmodus alle wijzigingen en keert het na 10 seconden automatisch terug naar de normale modus. (Als de voorinstelling niet is opgeslagen door binnen die tijd op de knop Geheugen/Klok aanpassen (4) te drukken).

- U kunt een vooringesteld station overschrijven door op die plek een andere frequentie op te slaan.

### **FM-Stereo-ontvangst**

- Druk herhaaldelijk op de knop St/Mono (7) om te wisselen tussen de modus MONO en AUTO. Met name wanneer het stereosignaal zwak is, is het aan te raden om het programma in Mono te ontvangen.
- De standaard FM-modus is geconfigureerd als AUTO, dus wanneer de radiostations in stereo worden ontvangen, wordt de stereo-indicator "(**ST**)" weergegeven op het LCD-scherm (6).

### **Hints voor de beste ontvangst:-**

De radio is uitgerust met een telescopische antenne (20). Trek de antenne volledig uit en draai de antenne naar een positie waarop u de beste ontvangst hebt.

### **Een cd afspelen**

---

#### ● **Aan de slag**

1. Druk op Functieknop (13) om "CD" te selecteren.
2. Druk op de rechterbovenhoek om de cd-klep te openen.
3. Plaats een cd met het etiket omhoog en sluit de cd-klep.
4. De cd-inhoud wordt gelezen en het LCD-scherm (6) toont het totale aantal nummers en de totale afspeeltijd. Afspelen wordt automatisch gestart.
5. Druk op de Knoppen Volume (16) om het gewenste volumeniveau te bereiken.

● **Start/Pauzmodus ▶||**

1. Als u de muziek tijdelijk wilt stoppen, drukt u eenmaal op de knop Afspelen/Pauzeren ▶|| (8). De afspeeltijd op het LCD-scherm (6) bevriest. Druk nogmaals op de knop Afspelen/Pauzeren ▶|| (8) om het afspelen van de muziek te hervatten.

● **Stopmodus ■**

1. Als de knop Stop ■ (7) wordt ingedrukt tijdens de modus Afspelen of Pauzeren, gaat het systeem naar de stopmodus.

● **Modus Overslaan (Tune (Overslaan) vooruit ▶|/Tune (Overslaan) achteruit |◀◀)**

1. Wanneer u een cd afspeelt, drukt u op de knop ▶| (17) om naar het volgende nummer te gaan.
2. Druk op de knop |◀◀ (17) om naar het vorige nummer te gaan.

● **Voor MP3-cd's**

1. Met deze cd-speler, kunt u MP3-cd's afspelen. Wanneer er een MP3-cd is geplaatst, wordt het totaal aantal nummers weergegeven op het LCD-scherm (6) en de MP3 wordt automatisch afgespeeld.
2. Druk op de knop Pre/Map omhoog/omlaag (15) om het mapnummer te selecteren.
3. Druk op de knop ▶| of |◀◀ (17) om het nummer te selecteren.

**Formaatvereisten voor MP3-tracks:-**

- Bitsnelheid: 32 kbps~320 kbps, samplesnelheid: 32 kHz, 44,1 kHz en 48 kHz decodeerbaar
- De prestaties van het afspelen van MP3-cd is afhankelijk van de kwaliteit van de gebruikte cd en de opnamemethode. De initiële zoektijd op MP3-cd's is langer dan op audio-cd's door de andere indeling.

● **Herhaalmodus/willekeurige afspeelmodus**

Door tijdens het afspelen op de afspeelmodus (3) te drukken, kunt u verschillende afspeelmodi selecteren.

Voor audio-cd's



Afspeelmodus	Indicator op de lcd-display
Herhaal track	↻ & flashing (& knipperen)
Herhaal alles	↻ ALL (ALLES)
Random	RAN (WILLEKEURIG)
Uitgeschakelde modus	-----

### Voor MP3-cd's

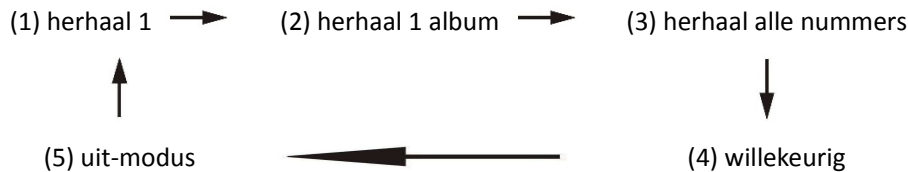

Af speelmodus	Indicator op de lcd-display
Herhaal enkele track	↻ & knipperen
Herhaal enkele map	↻ <b>FOLDER</b>
Herhaal alle tracks	↻ ALL (ALLES)
Willekeurige modus	RAN (WILLEKEURIG)
Uitgeschakelde modus	-----

#### ● Herhaald afspelen

Met herhaald afspelen kunt u één nummer of de hele cd herhalen.

#### ● Willekeurig afspelen

Met willekeurig afspelen wordt de inhoud op willekeurige volgorde afgespeeld.

### CD programmering

U kunt tot op 20 tracks van de disk programmeren om in de gewenste volgorde af te spelen. Druk voor gebruik op de knop Stop ■ (7).

1. Stel in op cd-modus en stop het afspelen van de cd.
2. Druk op de knop "Geheugen/Klok aanpassen" (4) en u ziet MEMORY (GEHEUGEN) op het LCD-scherm (6).
3. Selecteer het gewenste nummer door op de knop ►► of ◀◀ te drukken (17).
4. Druk op de knop "Geheugen/Klok aanpassen" (4) om het nummer op te slaan in het geheugen.
5. Herhaal stappen 3 en 4 om meer nummers op te slaan, indien nodig.
6. Wanneer alle gewenste nummers zijn geprogrammeerd, drukt u op de knop Afspelen/Pauzeren ►|| (8) om de cd op de gewenste volgorde af te spelen.
7. Druk op de knop Stop ■ (7) om het afspelen te stoppen, druk nogmaals op de knop Stop om alle geprogrammeerde nummers te wissen.

➤ De programmeringsmodus wordt automatisch gestopt als u niet binnen 10 seconden nadat u op de knop Geheugen/Klok aanpassen (4) hebt gedrukt op een andere knop drukt.

### MP3-nummers afspelen vanaf een USB-stick

Het systeem kan MP3-muziekbestanden die zijn opgeslagen op een USB-stick decoderen en afspelen.

1. Druk op de toets Functie (13) tot 'USB' wordt weergegeven.
2. Sluit de USB-stick aan en zorg dat deze correct is geplaatst.
- **OPMERKING: Als u de USB-stick niet correct aansluit, kan dit het audiosysteem of uw USB-stick beschadigen. Controleer dit voor u de USB-stick in de poort van het audio-apparaat plaatst**
3. Het audiosysteem leest de inhoud van de USB-stick en begint automatisch af te spelen. Het LCD-scherm (6) toont het nummer en de afspeeltijd.
4. De afspeelfuncties zijn hetzelfde als die van de MP3-cd die hiervoor zijn genoemd.

### Opmerking

- **Dit systeem is ontworpen om alleen MP3-gecodeerde bestanden af te spelen.**
- **Als u een MP3-speler aansluit op de USB-poort van het systeem, kan het zijn dat sommige Mp3-spelers niet via USB kunnen afspelen. Dit is geen defect van de SCD-580**
- **De USB-poort biedt geen ondersteuning aan aansluiting met de USB-kabels en kan niet rechtstreeks verbinding maken met de computer.**

### Het verwijderen van de USB

Als u de USB wilt verwijderen, schakelt u de stroom uit en schakelt u de functiemodus naar cd, Aux of Afstem. Koppel de USB los door deze uit de USB-poort te trekken, zonder te buigen.

### Bediening Bluetooth

---

#### Een apparaat met Bluetooth koppelen met het systeem.

- 1) Plaats het apparaat met Bluetooth in de buurt van het apparaat om het te koppelen
- 2) Druk op de knop functie (13) om de BT-functie op het hoofdapparaat te selecteren en de tekst 'BT' wordt kort op het LCD-scherm (6) weergegeven. Daarna ziet u knipperend 'Pairing' (koppelen)
- 3) Stel het apparaat met Bluetooth in dat het naar andere apparaten met Bluetooth zoekt, tot het 'Lenco SCD-580' herkent.
- 4) Selecteer "Lenco SCD-580" om het koppelen te starten.
- 5) Wacht tot het koppelen is voltooid. Het scherm toont weer 'BT'.
- 6) Nu kunt u muziek afspelen vanaf uw apparaat via dit systeem om van de muziek te genieten. 1) BT muziek afspelen bedient u met de knoppen Afspelen/Pauzeren ►|| (8), Knop Omhoog ►►/Omlaag ◀◀ tunen (17).
- 7) Als u het actieve Bluetooth-apparaat niet meer wilt gebruiken, schakelt u het Bluetooth-apparaat uit. Het LCD-scherm (6) op het apparaat verandert nu naar knipperend 'PAIRING' en het kan verbinding maken met een ander Bluetooth-apparaat.

### Aux-in-verbinding

---

U kunt een extern audio-apparaat aansluiten op het apparaat door deze aan te sluiten op de 3,5mm Aux-in ingang (11).

1. Druk op de knop Functie (13) om de modus "AUX" te selecteren.
2. Begin af te spelen op uw externe apparaat
3. Stel het volume in op het gewenste niveau. Als u geluidsstoring ondervindt, verlaagt u het volume op het externe apparaat.

## Overige eigenschappen









---

### A. Slaapfunctie

1. Druk op de knop Slaap (14), "SLP-OFF" wordt weergegeven op het LCD-scherm (6).
2. Blijf op de knop drukken om de slaaptimer aan te passen in de volgorde 90 > 80 > 70 >...10 minuten respectievelijk en het pictogram "SLEEP (SLAAP)" knippert op het LCD.
3. Het systeem stopt en gaat automatisch naar de stand-by-modus nadat de geselecteerde tijd is ingesteld. Nadat u de gewenste slaaptijd hebt geselecteerd, stopt de 'slaap'-indicator met knipperen, dit betekent dat de slaaptimer is geactiveerd.
4. Als u de slaapmodus wilt uitschakelen, drukt u op de knop Slaap/Timer (14) tot "SLP-OFF" wordt weergegeven. De "sleep"-indicator op het LCD-scherm (6) verdwijnt.

### B. Timer instellen

U kunt het systeem met deze functie automatisch laten inschakelen en u laten wekken in de modus CD, FM, of USB.

1. Houd de knop Slaap/Timer (14) ingedrukt om naar de modus Timerinstellingen te gaan. Het LCD-scherm (6) toont "On Timer" (Timer aan) en een klokpictogram.
2. Druk nogmaals op de knop Timer (14) en wacht tot het bericht "ON TIMER" (TIMER AAN) verdwijnt. De eerste twee cijfers van de klok beginnen te knipperen, druk nu op de knop  of  (17) om het uur in te stellen. Druk nogmaals op de knop Timer (14) om te bevestigen.
3. Nu beginnen de laatste twee cijfers op de klok te knipperen, druk op de knop  of  (17) om de minuten in te stellen en druk nogmaals op de knop Timer (14) om te bevestigen.
4. Druk op de Knoppen Volume - + (16) om het wekvolume aan te passen en druk op de knop Slaap/Timer (14) om het volumeniveau te bevestigen.
5. Druk op de knop Functie (13) om de wekmodus te selecteren. U kunt kiezen tussen cd, FM of USB. Druk op de knop Slaap/Timer (14) om te bevestigen.
6. 'Timer Off' (Timer Uit) begint te knipperen op het LCD-scherm. Druk op de knop Slaap/Timer (14) of wacht tot het bericht 'Timer uit' (Timer Uit) verdwijnt. De eerste twee cijfers van de klok beginnen te knipperen.
7. Druk op de knop  of  (17) om het uur in te stellen. Druk nogmaals op de knop Timer (14) om te bevestigen.
8. De laatste twee cijfers van de klok beginnen te knipperen.
9. Druk op de knop  of  (17) om de minuten in te stellen en druk nogmaals op de knop Timer (14) om te bevestigen.
10. Het apparaat gaat naar de stand-by-modus en er verschijnt een klokpictogram op het LCD-scherm.
11. Het apparaat wordt automatisch in en uitgeschakeld op de vooringestelde tijd met de geselecteerde modus en het volumeniveau.

### Opmerking:-

- Als er geen muziekbron wordt gedetecteerd (zoals USB of cd) op de geconfigureerde tijd, wordt de FM-modus gebruikt op de laatstgebruikte frequentie/voorinstelling.

- Voor Afstem wekken, gebruikt het systeem de FM-modus op de laatstgebruikt frequentie/vooringstelling.
- U hebt ongeveer 4 seconden voor de alarminstellingen, het systeem zal automatisch terugkeren op de normale modus als u binnen dit tijdframe op geen enkele toets drukt.
- Als u in de alarmmodus op de knop Aan/Stand-by (2) drukt, wordt het systeem uitgeschakeld.

● **De timerfunctie in-/uitschakelen**

1. Als u de alarmfunctie wilt activeren, drukt u herhaaldelijk op de knop TIMER (14) om 'ON' (aan) of 'OFF' (uit) te selecteren. Het klokpictogram verschijnt op het LCD-scherm als de functie is ingeschakeld. Anders verdwijnt het klokpictogram van het LCD-scherm.

**C. Equalizer (EQ)-functie**

De SCD-580 komt met 4 verschillende geluidsmodi om uw luisterervaring te verbeteren. Door op de EQ-knop (9) te drukken, kunt u uit de volgende modi kiezen:



**Door de ErP fase 2 vereisten (zie onderstaand), gaat een apparaat dat is aangesloten op netspanning automatisch naar stand-by-modus als er langer dan 15 minuten geen muziek wordt afgespeeld om voeding te besparen.**

**Als het apparaat regelmatig wordt uitgeschakeld, is dit geen defect**

**GARANTIE**

Lenco biedt service en garantie aan overeenkomstig met de Europese wetgeving. Dit houdt in dat u, in het geval van reparaties (zowel tijdens als na de garantieperiode), uw lokale handelaar moet contacteren.

Belangrijke opmerking: Het is niet mogelijk om producten die moeten worden gerepareerd rechtstreeks naar Lenco te sturen.

Belangrijke opmerking: De garantie verloopt als een onofficieel servicecenter het apparaat op wat voor manier dan ook heeft geopend, of er toegang toe heeft gekregen.

Het apparaat is niet geschikt voor professioneel gebruik. In het geval van professioneel gebruik worden alle garantieverplichtingen van de fabrikant nietig verklaard.

**DISCLAIMER**

Er worden regelmatig updates in de firmware en/of hardwarecomponenten gemaakt. Daardoor kunnen gedeelten van de instructie, de specificaties en afbeeldingen in deze documentatie enigszins verschillen van uw eigen situatie. Alle onderwerpen die staan beschreven in deze handleiding zijn bedoeld als illustratie en zijn niet van toepassing op specifieke situaties. Aan de beschrijving in dit document kunnen geen rechten worden ontleend.

#### VERWIJDEREN VAN HET OUDE APPARAAT



Dit symbool geeft aan dat het betreffende elektrische product of de accu/batterij niet mag worden verwijderd als algemeen huishoudelijk afval in Europa. Zorg voor een juiste afvalverwerking door het product en de accu/batterij in overeenstemming met alle van toepassing zijnde lokale wetten voor het verwijderen van elektrische apparatuur of accu's/batterijen te verwijderen. Als u dit doet, helpt u de natuurlijke hulpbronnen te behouden en de standaard van milieubescherming te verbeteren bij de behandeling en verwijdering van elektrisch afval (Afgedankte Elektrische en Elektronische Apparatuur).

#### SERVICE

Bezoek voor meer informatie en helpdeskondersteuning [www.lenco.com](http://www.lenco.com)

Lenco Benelux BV, Thermiekstraat 1a, 6361 HB, Nuth, Nederland.

**ACHTUNG:**

Die zweckentfremdete Bedienung, Benutzung oder Einstellung der Prozeduren kann zu gefährlichen Unfällen durch Strahlen führen.

Dieses Gerät darf außer von qualifizierten Fachleuten von niemand anderem repariert oder eingestellt werden.

**VORSICHTSMASSNAHMEN VOR DER BENUTZUNG****BEFOLGEN SIE IMMER FOLGENDE ANWEISUNGEN:**

1. Benutzen Sie das Gerät nicht in der Nähe von Wasser.
2. Benutzen Sie zur Reinigung ein nur leicht befeuchtetes Tuch.
3. Blockieren Sie keine Lüftungsöffnungen. Wenn Sie das Gerät auf ein Regal stellen, lassen Sie um das gesamte Gerät 5 cm (2") freien Platz.
4. Stellen Sie das Gerät entsprechend den Anweisungen der mitgelieferten Bedienungsanleitung auf.
5. \*Treten Sie nicht auf das Netzteil und klemmen Sie es auch nicht ein. Seien Sie im näheren Bereich des Steckers und der Herausführungen des Kabels besonders vorsichtig. Stellen Sie keine schweren Gegenstände auf das Netzteil, weil es dadurch beschädigt werden könnte. Halten Sie das gesamte Gerät außerhalb der Reichweite von Kindern! Durch Spielen mit dem Netzkabel können sie sich ernsthafte Verletzungen zuziehen.
6. \*Trennen Sie das Gerät während eines Gewitters oder bei längerer Nichtbenutzung vom Netz.
7. Halten Sie das Gerät von Hitzequellen wie Radiatoren, Heizern, Öfen, Kerzen oder anderen hitzeerzeugenden Produkten oder offenen Flammen fern.
8. Meiden Sie bei der Nutzung des Produkts die Nähe starker Magnetfelder.
9. Elektrostatische Entladungen können die normale Verwendung von diesem Gerät stören. Sollte dies geschehen, führen Sie einfach einen Reset aus und starten Sie dann das Gerät entsprechend den Anweisungen dieser Bedienungsanleitung neu. Gehen Sie besonders bei Datenübertragungen mit dem Gerät vorsichtig um und führen Sie diese nur in einer antielekrostatischen Umgebung aus.
10. Warnung! Niemals Gegenstände durch die Lüftungsschlitze oder Öffnungen in das Gerät stecken. Im Gerät sind hohe Spannungen vorhanden und das Einführen von Gegenständen kann zu Stromschlag bzw. zu Kurzschlüssen der internen Teile führen. Aus dem gleichen Grund kein Wasser oder Flüssigkeiten in das Gerät geben.
11. Benutzen Sie das Gerät nicht in nasser oder feuchter Umgebung wie Bad, Dampfküche oder in der Nähe von Schwimmbecken.
12. Benutzen Sie das Gerät nicht bei Kondensationsgefahr.
13. Obwohl dieses Gerät unter größter Sorgfalt und vor Auslieferung mehrmals überprüft wurde, können trotzdem wie bei jedem anderen elektrischen Gerät auch Probleme auftauchen. Trennen Sie das Gerät im Falle einer Rauchentwicklung, starker Hitzeentwicklung oder jeden anderen unnatürlichen Erscheinung sofort vom Netz.
14. Dieses Gerät ist durch eine Stromquelle wie auf dem Typenschild angegeben zu betreiben. Halten Sie bei Unsicherheiten über die Art Ihrer Stromversorgung in Ihrer Wohnung Rücksprache mit Ihrem Händler oder Ihrer Stromzuliefererfirma.
15. \*Die Wandsteckdose muss sich in der Nähe des Geräts befinden und einfach zu erreichen sein.
16. \*Steckdosen und Verlängerungsleitungen nicht überlasten. Eine Überlastung kann zu Brandgefahr bzw. Stromschlägen führen.
17. \*Geräte der Schutzklasse 1 sind an eine Netzsteckdose mit Schutzleiter anzuschließen.
18. \*Geräte der Schutzklasse 2 benötigen keinen Schutzleiteranschluss.
19. Halten Sie Nagetiere vom Gerät fern. Nagetiere lieben es, am Netzkabel zu nagen.
20. \*Halten Sie den Netzstecker in der Hand, wenn Sie ihn aus der Netzsteckdose ziehen. Ziehen Sie ihn nicht durch Zerran am Kabel heraus. Das kann zu einem Kurzschluss führen.
21. Vermeiden Sie es, das Gerät auf Oberflächen aufzustellen, die zu Schwingungen oder Stoß neigen.
22. Verwenden Sie einen trockenen, sauberen Lappen für die Reinigung. Benutzen Sie niemals Lösungsmittel oder Flüssigkeiten auf Ölbasis. Benutzen Sie zum Entfernen hartnäckiger Flecken ein feuchtes Tuch mit mildem Reinigungsmittel.



23. Der Hersteller haftet nicht für Schäden oder Verluste durch Fehlfunktion, Zweckentfremdung oder Modifikation des Geräts oder durch Wechseln der Batterien.
24. Unterbrechen Sie die Verbindung nicht während einer Formatierung oder einer Datenübertragung. Bei Unterbrechung drohen Datenverlust und Datenbeschädigung.
25. Wenn das Gerät eine USB-Wiedergabefunktion besitzt, dann stecken Sie den USB-Stick direkt in das Gerät. Verwenden Sie kein USB-Verlängerungskabel, weil die erhöhte Störanfälligkeit zu Datenverlust führen könnte.
26. Das Gerät darf weder Tropf- noch Spritzwasser ausgesetzt werden und es dürfen keine mit Flüssigkeit gefüllten Behälter wie z.B. Vasen auf das Gerät oder in der Nähe des Gerätes gestellt werden.
27. \*Um das Gerät vollständig vom Netz zu trennen, muss der Netzstecker des Gerätes vom Stromnetz getrennt werden, wobei die zu trennende Einheit den Netzstecker des Gerätes bezeichnet.
28. Wenn das Gerät über Batterien betrieben wird, dann sind diese vor übermäßiger Wärme wie Sonneneinstrahlung, Feuer oder ähnlichem zu schützen.
29. Bei der Batterieentsorgung sind die Entsorgungsvorschriften einzuhalten.
30. Das Gerät kann nur bei moderaten Temperaturen verwendet werden. Eine Nutzung in extrem kalten oder heißen Umgebungen sollte vermieden werden.
31. Das Typenschild befindet sich an der Unter- oder Rückseite des Gerätes.
32. Dieses Gerät ist nicht zur Benutzung durch Personen (auch Kinder) mit physischen, sensorischen oder mentalen Beeinträchtigungen oder ohne ausreichender Erfahrung vorgesehen, es sei denn, sie werden durch eine verantwortliche Person beaufsichtigt oder wurden in die ordnungsgemäße Bedienung des Gerätes durch eine für ihre Sicherheit verantwortlichen Person eingewiesen.
33. Dieses Produkt ist nur für den nicht-professionellen Gebrauch und nicht für gewerbliche oder industrielle Zwecke bestimmt.
34. Stellen Sie sicher, dass das Gerät in einer stabilen Position aufgestellt ist. Schäden, die durch Verwendung dieses Produkts in einer instabilen Position oder durch Nichtbeachtung der anderen in diesem Handbuch enthaltener Warnungen und Vorwarnung entstehen, werden nicht durch die Garantie abgedeckt.
35. Entfernen Sie niemals das Gehäuse dieses Geräts.
36. Stellen Sie dieses Gerät niemals auf andere elektrische Geräte.
37. Verwenden oder bewahren Sie dieses Produkt nicht an Orten auf, in denen es direkter Sonneneinstrahlung, Hitze, übermäßigem Staub oder Vibration ausgesetzt ist.
38. Ermöglichen Sie Kindern nicht den Zugriff auf Plastiktüten.
39. Benutzen Sie nur vom Hersteller empfohlene Erweiterungen/Zubehörteile.
40. Sprechen Sie alle Eingriffe mit qualifiziertem Fachpersonal ab. Eingriffe werden notwendig, wenn das Gerät in irgendeiner Weise beschädigt wurde, beispielsweise am Netzkabel oder am Netzstecker oder wenn Flüssigkeit in das Gerät gelangt ist bzw. Gegenstände in das Gerät gefallen sind, das Gerät Regen oder Feuchtigkeit ausgesetzt war, es heruntergefallen ist oder nicht ordnungsgemäß funktioniert.
41. \*Verwenden Sie weder ein beschädigtes Netzkabel noch einen beschädigten Stecker oder eine lockere Steckdose. Es besteht Brand- und Stromschlaggefahr.
42. Längeres Hören lauter Töne aus einem Musikgerät kann zum zeitweiligen oder permanenten Hörverlust führen.

#### **AUFBAU**

- Packen Sie alle Teile aus und entfernen Sie danach die Schutzmaterialien.
- \*Schließen Sie das Gerät nicht eher an das Netz an, bevor Sie die Netzspannung überprüft haben und alle anderen notwendigen Verbindungen hergestellt sind.

\* Diese Anleitung gilt nur für Produkte, die über ein Netzkabel oder einen Netzadapter verfügen.



**LASER-GERÄT DER  
KLASSE 1**

## BEDIENELEMENTE

### HAUPTGERÄT

- 1) Handgriff
- 2) Ein/Standby-Taste
- 3) Wiedergabe-Modus-Taste
- 4) Memory-/Uhranpassung-Taste
- 5) Standby LED-Anzeige
- 6) LCD-Anzeige
- 7) Stopp- ■/St-Mono-Taste
- 8) Wiedergabe/Pause-Taste ▶||
- 9) Voreingestellte EQ-Taste
- 10) USB-Port
- 11) 3,5 mm Aux-In-Buchse
- 12) 3,5 mm Kopfhörerbuchse
- 13) Funktionstaste
- 14) Schlaf-/Timer-Taste
- 15) Ordner- /Vorheriger-/  
Nachfolgender-Taste
- 16) Lautstärketasten -/+
- 17) Springen/Abstimm-aufwärts- ▶▶/  
abwärts- ◀◀ Taste
- 18) CD-FACH
- 19) Lautsprecher
- 20) FM Stabantenne
- 21) AC-Netzanschluss
- 22) Batteriefach

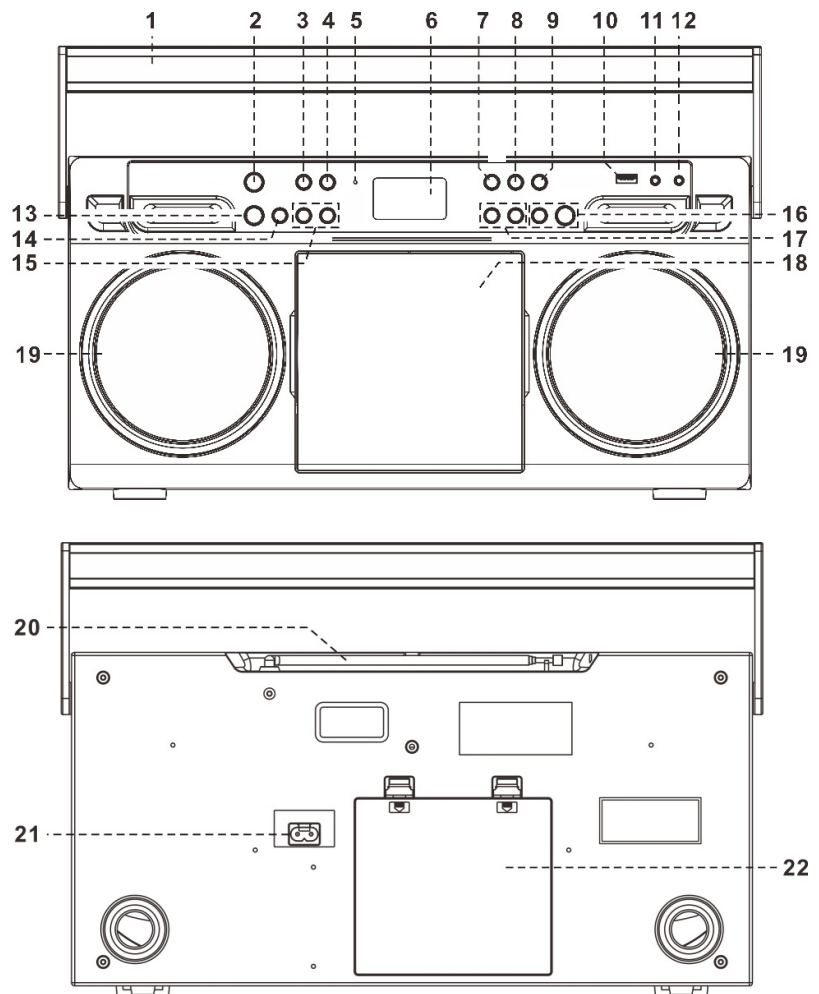

### Achtung:

Die zweckentfremdete Bedienung, Benutzung oder Einstellung der Prozeduren kann zu gefährlichen Unfällen durch Strahlen führen.

Dieses Gerät darf außer von qualifizierten Fachleuten von niemand anderem repariert oder eingestellt werden.

### Wichtig:

Die Bewegung des CD-Mechanismus und die sensible Schaltungselektronik kann durch benachbarte Radiotuner gestört werden. Schalten Sie deshalb diese Geräte aus, wenn Sie dieses Gerät einschalten.

### Vorsichtsmaßnahmen beim Gebrauch

#### Aufbau

- Packen Sie alle Teile aus und entfernen Sie danach die Schutzmaterialien.
- Schließen Sie das Gerät nicht eher an das Netz an, bevor Sie die Netzspannung überprüft haben und alle anderen notwendigen Verbindungen hergestellt sind-

- Bedecken Sie die Lüftungsschlitze nicht und vergewissern Sie sich, dass um das Gerät herum einige cm Platz für die Kühlung gelassen wurden.

### AC Verbindung

---

1. Verbinden Sie das eine Ende des abziehbaren Netzkabels mit dem AC-Netzanschluss (21) und das andere mit einer Netzsteckdose.
2. Verbinden Sie das Gerät das erste Mal mit dem Netz, wird es in den Standby-Modus gehen.

Schalten Sie das Gerät durch Drücken der Ein-/Standby-Taste (2) ein. Die LCD-Anzeige leuchtet auf und zeigt den Willkommenstext an, der anzeigt, dass das Gerät betriebsbereit ist.

### DC-Verbindung

Für den DC-Betrieb öffnen Sie das Batteriefach und legen Sie 8 Batterien der Größe C/UM-2 ein. Wenn Sie Batterien verwenden, ziehen Sie das Netzkabel aus der Netzsteckdose (21).

### Einstellung der Uhr

---

1. Wechseln Sie in den Bereitschaftsmodus.
2. Drücken Sie die „Memory-/Uhranpassung“-Taste (4) einmal, auf der Anzeige erscheint „SET CLOCK“ („UHR EINSTELLEN“)
3. Danach drücken Sie die „Memory-/Uhranpassung“-Taste (4) erneut, auf der Anzeige blinkt „24HR“ („24 STD“), drücken Sie die Abstimm-aufwärts- ►► Taste (17), um das Zeitformat der Uhr zwischen 12 oder 24 Stunden auszuwählen. Danach drücken Sie die „Memory-/Uhranpassung“-Taste (4).
4. Die erste Ziffer (Stunden) von „0:00“ blinkt auf der LCD-Anzeige (6). Drücken Sie die Abstimm-aufwärts- ►► oder Abstimm-abwärts - ◄◄ Taste (17), um die korrekte Stunde einzustellen. Drücken Sie die „Memory-/Uhranpassung“-Taste (4), um die korrekte Stunde zu speichern.
5. Die dritte und vierte Ziffer (Minuten) „00“ blinken, drücken Sie die Abstimm-aufwärts- ►► oder Abstimm-abwärts- ◄◄ Taste (17), um die korrekten Minuten einzustellen. Danach drücken Sie die „Memory-/Uhranpassung“-Taste (4), um die korrekten Minuten zu speichern.

- **Der Uhreinstellmodus wird automatisch beendet, wenn innerhalb von 5 Sekunden nach Drücken der Taste „Memory-/Uhranpassung“ keine Taste gedrückt wird.**
- **Wenn Sie während der Zeiteinstellung das Ein/Aus (2) drücken, wird der Zeiteinstellmodus beendet und es werden keine Zeiteinstellungen gespeichert.**

### Radiowiedergabe

---

#### Manuelle Abstimmung

1. Drücken Sie die Ein-/Standby-Taste (2), um das Gerät einzuschalten. Drücken Sie dann die Funktionstaste (13), um den Modus „Tuner“ auszuwählen.
2. Stellen Sie den gewünschten Sender ein, indem Sie die Taste Abstimm-aufwärts oder -abwärts drücken (17).
3. Drücken Sie die Volume-Taste (16), um die gewünschte Lautstärke einzustellen.

### **Automatische Sendersuche**

1. Drücken Sie die Funktionstaste (13), um den Modus „Tuner“ auszuwählen.
2. Halten Sie die Abstimmung-aufwärts oder abwärts-Taste (17) 2-3 Sekunden lang gedrückt und lassen Sie sie dann los.
3. Das Gerät startet die Suche automatisch und stoppt, bis ein Radiosender erreicht ist.
4. Wiederholen Sie die Schritte 2 und 3, bis der gewünschte Radiosender erreicht ist.
5. Drücken Sie die Volume-Taste (16), um die gewünschte Lautstärke einzustellen.

### **Sendestationen speichern**

Sie können bis zu 20 Radiosender im Speicher speichern.

Auf Tuner-Modus einstellen.

1. Wählen Sie über die „manuelle“ oder die „automatische“ Sendersuchmethode Ihren gewünschten Sender aus.
2. Drücken Sie die „Memory-/Uhranpassung“-Taste (4) einmal und die Anzeige „MEMORY“ (SPEICHER) und die Nummer des voreingestellten Senders blinken auf der LCD-Anzeige (6).
3. Drücken Sie die Sender-/Vorheriger-/Nachfolgender-Taste (15), um den gewünschten Senderspeicher für die Speicherung auszuwählen.
4. Drücken Sie die „Memory-/Uhranpassung“-Taste (4) erneut, um die Einstellung zu bestätigen.
5. Wiederholen Sie die Schritte 1 bis 4 zur Abspeicherung weiterer Sendestationen.
6. Nun können Sie die voreingestellten Sender in der Reihenfolge auswählen, indem Sie die Sender-/Vorheriger-/Nachfolgender-Taste drücken (15).

### **Bitte beachten Sie:**

Die Voreinstellungen werden nicht gespeichert, wenn der Netzstecker gezogen wird und keine Batterien eingelegt sind. Am besten ist es, das Stromnetz immer angeschlossen zu halten.

Beim Speichern einer Voreinstellung verwirft der Programm-Modus alle Änderungen und kehrt nach 10 Sekunden automatisch in den Normalmodus zurück. (Wenn die Voreinstellung nicht durch Drücken von Memory-/Uhranpassung (4) innerhalb dieser Zeit gespeichert wird).

- Sie können einen aktuellen Sender überschreiben, indem Sie eine andere Frequenz an seiner Stelle speichern.

### **FM-Stereoempfang**

- Drücken Sie die St-/Mono-Taste (7) mehrmals, um zwischen dem Zwangsmodus MONO oder AUTO zu wechseln. Vor allem bei schwachen Stereosignalen ist es besser, das Programm in Mono zu empfangen.
- Der Standard-FM-Modus ist als AUTO konfiguriert, wenn die Radiosender also in Stereo empfangen werden, wird die Stereoanzeige „**ST**“ auf der LCD-Anzeige(6) erscheinen.

### **Tipps für besten Empfang:-**

Das Funkgerät ist mit einer Teleskopantenne (20) ausgestattet. Die Antenne vollständig ausfahren und die Antenne in eine Position mit dem besten Empfang drehen.

## Abspielen von Compact Disc

---

### ● Schalten Sie das Gerät ein

1. Taste „Function“ (13) drücken zur Auswahl des Modus „CD“.
2. Drücken Sie zum Öffnen auf die obere rechte Ecke der CD-Tür.
3. Legen Sie eine CD mit dem Etikett nach oben ein und schließen Sie die CD-Tür.
4. Der CD-Inhalt wird gelesen und auf der LCD-Anzeige (6) wird die Gesamtzahl der Titel und die gesamte Spielzeit angezeigt. Die Wiedergabe startet automatisch.
5. Drücken Sie die Volume-Taste (16), bis der gewünschte Lautstärkepegel erreicht ist.

### ● Wiedergabe/Pause-Modus ►||

1. Um die Musikwiedergabe vorübergehend zu stoppen, drücken Sie die Wiedergabe-/Pause- ►|| Taste (8) einmal. Die Spielzeit auf der LCD-Anzeige(6) wird gestoppt. Drücken Sie die Wiedergabe-/Pause- ►|| Taste (8) wieder, um die Musikwiedergabe fortzusetzen.

### ● Stopp-Modus ■

1. Falls die Stopp- ■ Taste (7) im Wiedergabe- oder Pause-Modus gedrückt wird, geht das System in den Stopp-Modus.

### ● Überspring-Modus (Abstimm (überspringen) vorwärts ►►/Abstimm (überspringen) rückwärts ◀◀)

1. Während der Wiedergabe einer CD drücken Sie die Abstimm- ►► Taste (17), um zum nächsten Titel zu überspringen.
2. Drücken Sie die Abstimm- ◀◀ Taste (17), um zum vorherigen Titel zu überspringen

### ● Für MP3 Disc

1. Dieser CD-Player kann MP3-CDs abspielen. Wenn eine MP3-CD eingelegt wird, wird die Gesamtzahl der Titel auf dem LCD-Display (6) angezeigt und die MP3-Wiedergabe startet automatisch.
2. Drücken Sie die Ordner-/Vorheriger-/Nachfolgender-Taste (15), um die Ordnernummer auszuwählen.
3. Drücken Sie die Abstimm- ►► oder Abstimm- ◀◀ Taste (17), um die Titelnummer auszuwählen.

### MP3-Titelformat-Anforderung:-

- Bitrate: 32 kbps – 320 kbps, Abtastrate: 32 kHz, 44,1 kHz und 48 kHz decodierbar
- Die Wiedergabeleistung von MP3-CDs hängt von der Qualität der verwendeten Disc und der Art der Aufnahme ab. Die anfängliche Suchzeit auf MP3-CDs ist aufgrund des unterschiedlichen Formats länger als auf Audio-CDs.

### ● Wiederholungs-/Zufallsmodus

Durch Drücken des Wiedergabe-Modus (3) während der Wiedergabe können Sie verschiedene Wiedergabemodi auswählen.

Für Audio-CD

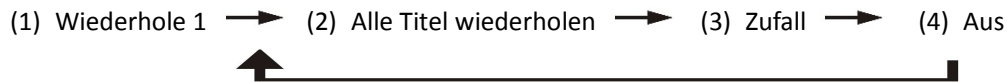

Wiedergabemodus	Anzeige-LED LCD-Anzeige
Wiederhole Titel	↻ & flashing (blinken)
Wiederhole alle Titel	↻ ALL (ALLE)
Zufall	RAN (ZUFALL)
Aus	-----

Für MP3 Disc

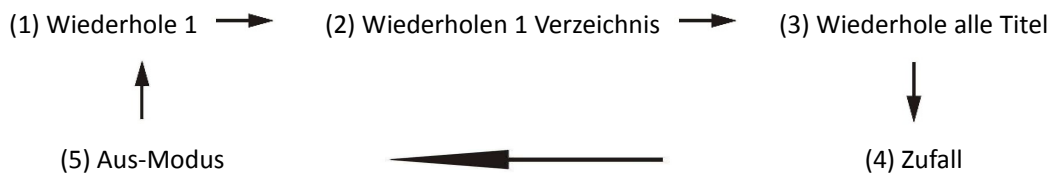

Wiedergabemodus	Anzeige-LED LCD-Anzeige
Wiederhole Einzeltitel	↻ & flashing (blinken)
Wiederhole Einzelverzeichnis	↻ <b>FOLDER</b>
Wiederhole alle Titel	↻ ALL (ALLE)
Zufall-Modus	RAN (ZUFALL)
Aus	-----

● **Wiederholte Wiedergabe**

Die Wiederholungswiedergabe kann einen einzelnen Titel oder eine ganze CD wiederholen.

● **Zufallswiedergabe**

Die Zufallswiedergabe spielt den Inhalt in zufälliger Reihenfolge ab.

**CD-Programmierung**

Bis zu 20 Titel können für die Disc-Wiedergabe in beliebiger Reihenfolge programmiert werden. Achten Sie vor der Verwendung darauf, dass Sie die Stopp- ■ Taste (7) drücken.

1. Stellen Sie den CD-Modus ein und stoppen Sie die CD-Wiedergabe.
2. Drücken Sie die Taste „Memory-/Uhranpassung“ (4) und MEMORY (SPEICHER) erscheint auf der LCD-Anzeige (6).
3. Wählen Sie einen gewünschten Titel aus, indem Sie auf die Abstimm- ►► oder Abstimm- ◄◄ Taste (17) drücken.
4. Drücken Sie die Taste „Memory-/Uhranpassung“ (4), um den Titel im Speicher zu speichern.

5. Wiederholen Sie die Schritte 3 und 4, um bei Bedarf weitere Titel hinzuzufügen.
  6. Wenn alle gewünschten Titel programmiert sind, drücken Sie die Wiedergabe-/Pause- ►|| Taste (8), um die Disc in der programmierten Reihenfolge wiederzugeben.
  7. Drücken Sie die Stopp- ■ Taste (7), um die Wiedergabe zu stoppen, drücken Sie die Stopp-Taste erneut, um alle programmierten Titel zu löschen.
- Der Programmiermodus wird automatisch gestoppt, wenn innerhalb von ca. 10 Sekunden nach dem Drücken der Taste Memory-/Uhranpassung (4) keine Taste gedrückt wird.

### **Wiedergabe von Musiktiteln im MP3-Format vom USB-Speicherstick**

---

Das System ist in der Lage, MP3-Musikdateien, die auf einem USB-Speicherstick gespeichert sind, zu dekodieren und wiederzugeben.

1. Drücken Sie die Funktionstaste (13), bis auf der Anzeige „USB“ (USB) erscheint.
2. Stecken Sie das USB-Stift-Laufwerk ein und vergewissern Sie sich, dass es richtig eingesteckt ist.
  - **HINWEIS: Wenn Sie den USB-Speicherstick falsch anschließen, kann dies das Audiosystem oder Ihren USB-Speicherstick beschädigen. Bitte überprüfen Sie dies, bevor Sie es in den USB-Anschluss des Audiogeräts stecken.**
3. Das Audiosystem liest den Inhalt der USB-Medien und startet die Wiedergabe automatisch. Auf der LCD-Anzeige (6) werden die Titelnummer und die Wiedergabezeit angezeigt.
4. Die Wiedergabefunktionen sind die gleichen wie bei der zuvor erwähnten MP3-CD.

#### **Anmerkung**

- **Dieses System ist so ausgelegt, dass es nur MP3-kodierte Dateien wiedergibt.**
- **Wenn Sie einen MP3-Player an den USB-Anschluss des Systems anschließen, kann es vorkommen, dass einige MP3-Player nicht über USB spielen können. Dies ist keine Fehlfunktion Ihres SCD-580.**
- **Der USB-Anschluss unterstützt keine Verbindung mit USB-Verlängerungskabeln und kann nicht direkt mit einem Computer verbunden werden.**

#### **Entfernen des USBs**

Um den USB zu entfernen, schalten Sie zuerst das Gerät aus oder schalten Sie den Funktionsmodus auf CD, Aux oder Tuner. Ziehen Sie das USB heraus, indem Sie es direkt und gerade aus der USB-Buchse herausziehen, ohne es zu verbiegen.

#### **Bluetooth Betrieb**

---

##### **Koppeln eines Bluetooth-fähigen Geräts mit dem System.**

- 1) Stellen Sie das Bluetooth-fähige Gerät zur Kopplung in die Nähe des Systems.
- 2) Drücken Sie die Funktionstaste (13), um die BT-Funktion am Hauptgerät auszuwählen, und der Text „BT“ (BT) erscheint für kurze Zeit auf der LCD-Anzeige (6). Dann wechselt es zu einem blinkenden „Pairing“ (Kopplung).

- 3) Stellen Sie das Bluetooth-fähige Gerät so ein, dass es nach anderen verfügbaren Bluetooth-Geräten sucht, bis es „Lenco SCD-580“ erkennt.
- 4) Wählen Sie „Lenco SCD-580“, um die Kopplung zu starten.
- 5) Warten Sie, bis die Kopplung abgeschlossen ist. Auf der Anzeige erscheint wieder „BT“ (BT).
- 6) Jetzt können Sie die Wiedergabe der Musik Ihres Geräts über dieses System starten, um die Musik zu genießen.
  - 1) Die BT-Musikwiedergabe kann gesteuert werden über die Taste Wiedergabe-/Pause- ►|| (8), Abstimm- ►►/|◄◄ abwärts (17).
- 7) Um die Verwendung des aktiven Bluetooth-Geräts einzustellen, schalten Sie das Bluetooth-Gerät aus. Die LCD-Anzeige (6) am Gerät wechselt nun in ein blinkendes „PAIRING“ (KOPPLUNG) und kann nun mit einem anderen Bluetooth-Gerät verbunden werden.

### **Aux-In-Anschluss**

---

Sie können ein externes Audiogerät an das Gerät anschließen, indem Sie es an die 3,5 mm AUX-In-Buchse (11) anschließen.

1. Drücken Sie die Funktionstaste (13), um den „AUX“-Modus auszuwählen.
2. Starten Sie die Wiedergabe Ihres externen Geräts.
3. Stellen Sie die Lautstärke auf den gewünschten Pegel ein. Wenn es zu Klangverzerrungen kommt, reduzieren Sie die Lautstärke Ihres externen Geräts.

### **Weitere Funktionen**

---

#### **A. Einschlaffunktion**

1. Drücken Sie die Schlaf-Taste (14), „SLP-OFF“ (SCHLAFEN-AUS) wird auf der LCD-Anzeige (6) angezeigt.
2. Halten Sie die Taste gedrückt, um den Schlaf-Timer in der Zeitreihenfolge von 90 > 80 > 70 > ...10 Minuten einzustellen, und das Schlafsymbol „SLEEP“ (SCHLAF) blinkt auf dem LCD.
3. Das System stoppt und wechselt nach Ablauf der gewählten Zeit automatisch in den Standby-Modus. Nach Auswahl der gewünschten Schlafzeit hört die Anzeige „SLEEP“ (SCHLAF) auf zu blinken, d.h. der Schlaf-Timer ist aktiviert.
4. Um den Schlafmodus zu beenden, drücken Sie die Schlaf-/Timer-Taste (14), bis „SLP-OFF“ (SCHLAF-AUS) angezeigt wird. Die Anzeige „SLEEP“ (SCHLAF) auf der LCD-Anzeige (6) erlischt.

#### **B. Timer Einstellung**

Diese Funktion erlaubt dem System, sich automatisch einzuschalten und Sie mit CD, FM oder USB-Modus zu wecken.

1. Halten Sie den Schlaf/Timer (14) gedrückt, um in den Timer-Einstellmodus zu gelangen. Auf der LCD-Anzeige (6) erscheint „On Timer“ (Timer ein) und ein Uhrensymboll.
2. Drücken Sie die Timer-Taste (14) erneut oder warten Sie, bis die Meldung „ON TIMER“ (TIMER EIN) erlischt. Die ersten beiden Ziffern der Uhr blinken, die ersten beiden Ziffern der Uhr blinken, drücken Sie nun die Abstimm- ►► oder Abstimm- ◄◄ Taste (17), um die Stunde einzustellen. Drücken Sie zur Bestätigung erneut die Timer-Taste (14).



3. Jetzt blinken die letzten beiden Ziffern der Uhr, drücken Sie die Abstimm- ►► oder die Abstimm- ◀◀ Taste (17), um die Minuten einzustellen und drücken Sie die Timer-Taste (14) erneut zur Bestätigung.
4. Drücken Sie die Taste Volume - + (16), um die Aufwachlautstärke einzustellen, und drücken Sie die Schlaf-/Timer-Taste (14), um die Lautstärke zu bestätigen.
5. Drücken Sie die Funktionstaste (13), um den Aufwachmodus auszuwählen. Sie können zwischen CD, FM oder USB wählen. Drücken Sie zur Bestätigung die Schlaf-/Timer-Taste (14).
6. Auf der LCD-Anzeige blinkt „Off Timer“ (Timer Aus). Drücken Sie die Schlaf-/Timer-Taste (14) oder warten Sie, bis die Meldung „off timer“ (Timer Aus) erlischt. Die ersten beiden Ziffern der Uhr blinken.
7. Drücken Sie die Abstimm- ►► oder Abstimm- ◀◀ Taste (17), um die Stunde einzustellen. Drücken Sie zur Bestätigung erneut die Timer-Taste (14).
8. Die letzten beiden Ziffern der Uhr blinken.
9. Drücken Sie die Abstimm- ►► oder Abstimm- ◀◀ Taste (17), um die Minuten einzustellen und drücken Sie erneut die Timer-Taste (14) zur Bestätigung.
10. Das Gerät wechselt dann in den Standby-Modus, wobei ein Uhrensymbol auf dem LCD-Display erscheint.
11. Das Gerät schaltet sich zur voreingestellten Zeit mit dem gewählten Modus und der gewählten Lautstärke automatisch ein und aus.

**Anmerkung:-**

- Wenn zur konfigurierten Zeit keine Musikquelle (z.B. USB oder CD) erkannt wird, verwendet das System den FM-Modus bei der zuletzt verwendeten Frequenz-/Voreinstellung.
- Für das Aufwachen mit dem Tuner verwendet das System den FM-Modus mit der zuletzt verwendeten Frequenz-/Voreinstellung.
- Sie haben ungefähr 4 Sekunden Zeit für die Einstellung des Alarms. Wurde innerhalb dieses Zeitfensters keine Taste gedrückt, kehrt das Gerät automatisch in den Normal-Modus zurück.
- Während des Alarm-Ein-Modus wird das System durch Drücken der Ein-/Standby-Taste (2) ausgeschaltet.

● **Timer-Funktion aktivieren/deaktivieren**

1. Um die Alarmfunktion zu aktivieren, drücken Sie die TIMER-Taste (14) wiederholt, um „EIN“ oder „AUS“ auszuwählen. Das Uhrensymbol erscheint auf der LCD-Anzeige, wenn die Funktion eingeschaltet ist. Andernfalls wird das Uhrensymbol aus der LCD-Anzeige verschwunden sein.

**C. Equalizer-(EQ)-Funktion**

Der SCD-580 verfügt über 4 verschiedene Klangmodi, um Ihr Hörerlebnis zu verbessern. Durch Drücken der voreingestellten EQ-Taste (9) können Sie die folgenden Modi auswählen:



**Aufgrund der Anforderungen der ErP Stufe 2 (siehe unten) an Energiesparmaßnahmen schaltet sich ein an das Stromnetz angeschlossenes Gerät automatisch in den Standby-Modus, wenn seit mehr als 15 Minuten keine Musik mehr abgespielt wird.**

**Wenn Ihr Gerät regelmäßig abschaltet, ist dies kein Fehler.**

## **GARANTIE**

Lenco bietet Leistungen und Garantien im Einklang mit Europäischem Recht. Im Falle von Reparaturen (sowohl während als auch nach Ablauf der Garantiezeit) sollten Sie deshalb Ihren Einzelhändler kontaktieren.

Wichtiger Hinweis: Es ist nicht möglich, Geräte für Reparaturen direkt an Lenco zu schicken.

Wichtiger Hinweis: Falls dieses Gerät von einem nicht autorisierten Kundendienst geöffnet oder darauf zugegriffen wird, erlischt die Garantie.

Dieses Gerät ist nicht für professionelle Zwecke geeignet. Falls das Gerät für professionelle Zwecke eingesetzt wird, erlöschen alle Garantieverpflichtungen seitens des Herstellers.

## **HAFTUNGSAUSSCHLUSS**

Aktualisierungen der Firmware und/oder Hardware-Komponenten werden regelmäßig durchgeführt. Daher können einige der Anweisungen, Spezifikationen und Abbildungen in dieser Dokumentation von Ihrer individuellen Situation abweichen. Alle in diesem Handbuch beschriebenen Elemente dienen nur zur Illustration und treffen auf Ihre individuelle Situation möglicherweise nicht zu. Aus der in diesem Handbuch getätigten Beschreibung können keine Rechtsansprüche oder Leistungsanforderungen geltend gemacht werden.

## **ENTSORGUNG DES ALTGERÄTS**



Dieses Symbol zeigt an, dass das entsprechende Produkt oder dessen Akku/Batterie in Europa nicht mit dem normalen Hausmüll entsorgt werden darf. Um die ordnungsgemäße Abfallbehandlung des Produkts und dessen Akku/Batterie zu gewährleisten, müssen diese im Einklang mit allen anwendbaren örtlichen Vorschriften zur Entsorgung von Elektrogeräten und Akkus/Batterien entsorgt werden. Dabei helfen Sie, natürliche Ressourcen zu schonen und Umweltschutzstandards zur Verwertung und Entsorgung von Altgeräten aufrecht zu halten (Waste Electrical and Electronic Equipment Directive).

## **SERVICE**

Besuchen Sie bitte für weitere Informationen und unseren Kundendienst unsere Homepage [www.lenco.com](http://www.lenco.com)

Lenco Benelux BV, Thermiekstraat 1a, 6361 HB Nuth, The Netherlands.

**ATTENTION :**

L'utilisation de commandes ou de réglages ou l'exécution de procédures autres que ceux spécifiés dans ce manuel peut entraîner une exposition à des rayonnements dangereux.

Cet appareil ne doit pas être réglé ou réparé par quiconque d'autre que du personnel qualifié.

**PRÉCAUTIONS AVANT UTILISATION****GARDEZ CES INSTRUCTIONS À L'ESPRIT :**

1. N'utilisez pas cet appareil près de l'eau.
2. Nettoyez-le uniquement avec un chiffon doux légèrement humide.
3. Ne couvrez pas et n'obtenez pas les ouvertures de ventilation. Lorsque vous placez l'appareil sur une étagère, laissez 5 cm (2") d'espace libre tout autour de l'appareil.
4. Installez-le conformément au mode d'emploi fourni.
5. \*Ne marchez pas sur l'adaptateur secteur ou ne le coincez pas. Faites très attention, en particulier près des fiches et du point de sortie du câble. Ne placez pas d'objets lourds sur l'adaptateur secteur, car ils pourraient l'endommager. Gardez l'appareil hors de portée des enfants ! Ils pourraient se blesser gravement s'ils jouent avec le câble d'alimentation.
6. \*Débranchez cet appareil pendant les orages ou lorsqu'il n'est pas utilisé pendant une longue durée.
7. Gardez l'appareil à l'écart des sources de chaleur telles que des radiateurs, chauffages, fours, bougies et autres produits générant de la chaleur ou une flamme nue.
8. Évitez d'utiliser l'appareil à proximité de champs magnétiques puissants.
9. Des décharges électrostatiques peuvent perturber le fonctionnement normal de cet appareil. Quand cela se produit, il suffit de réinitialiser et de redémarrer l'appareil en suivant le mode d'emploi. Pendant le transfert de fichiers, manipulez l'appareil avec précaution et faites-le fonctionner dans un environnement sans électricité statique.
10. Mise en garde ! N'introduisez jamais un objet dans l'appareil par les ouvertures et les fentes de ventilation. Étant donné que des tensions élevées sont présentes à l'intérieur du produit, l'insertion d'un objet peut entraîner une électrocution et/ou court-circuiter les composants internes. Pour les mêmes raisons, ne versez pas de l'eau ou un liquide sur le produit.
11. Ne l'utilisez pas dans des endroits humides tels qu'une salle de bain, une cuisine pleine de vapeur ou à proximité d'une piscine.
12. N'utilisez pas cet appareil lorsque de la condensation est possible.
13. Bien que ce dispositif soit fabriqué avec le plus grand soin et contrôlé à plusieurs reprises avant de quitter l'usine, il est toujours possible que des problèmes se produisent, comme avec tous les appareils électriques. Si l'appareil émet de la fumée ou s'il y a une accumulation de chaleur excessive ou un phénomène inattendu, débranchez immédiatement la fiche d'alimentation du secteur.
14. Cet appareil doit fonctionner avec la source d'alimentation indiquée sur la plaque signalétique. Si vous n'êtes pas sûr du type d'alimentation utilisé chez vous, consultez votre revendeur ou le fournisseur d'électricité local.
15. \*La prise secteur doit être installée près de l'appareil et doit être facilement accessible.
16. \*Ne surchargez pas les prises de courant ou les rallonges. Une surcharge peut entraîner un incendie ou une électrocution.
17. \*Les appareils à la norme de construction de classe 1 doivent être branchés à une prise de courant disposant d'une connexion protectrice à la terre.
18. Les appareils à la norme de construction de classe 2 ne nécessitent pas de connexion à la terre.
19. Tenez-le à l'abri des rongeurs. Les rongeurs adorent mordre les cordons d'alimentation.
20. \*Tirez toujours sur la fiche pour débrancher le cordon de la prise secteur. Ne tirez pas sur le cordon d'alimentation. Cela pourrait provoquer un court-circuit.
21. Évitez de placer l'appareil sur des surfaces sujettes aux vibrations ou aux chocs.
22. Pour nettoyer l'appareil, servez-vous d'un chiffon doux et sec. N'utilisez pas de solvant ni d'autre liquide à base de pétrole. Pour enlever les taches importantes, vous pouvez vous servir d'un chiffon humide imbibé d'une solution de détergent diluée.
23. Le fournisseur n'est pas responsable des dommages ou pertes de données causés par un dysfonctionnement, une utilisation abusive, une modification de l'appareil ou un remplacement de la batterie.

24. N'interrompez pas la connexion lorsque l'appareil formate ou transfère des fichiers. Sinon, les données pourraient être endommagées ou perdues.
25. Si l'appareil a une fonction de lecture USB, il faut brancher la clé USB directement sur l'appareil. N'utilisez pas de rallonge USB, car cela peut causer des interférences provoquant une perte de données.
26. L'appareil ne doit pas être exposé à des écoulements ou des éclaboussures et aucun objet contenant un liquide, tel qu'un vase, ne doit être posé sur ou près de l'appareil.
27. \*Pour que l'alimentation soit parfaitement déconnectée, la fiche d'alimentation de l'appareil doit être débranchée de la prise secteur.
28. Si l'appareil a la possibilité de fonctionner sur batterie, n'exposez pas la batterie à une chaleur extrême telle que les rayons du soleil, le feu ou toute autre chaleur.
29. Veuillez considérer les questions environnementales lors de la mise au rebut des piles.
30. L'appareil doit être utilisé uniquement dans des conditions climatiques modérées, évitez un environnement extrêmement froid ou chaud.
31. La plaque signalétique se situe en dessous ou à l'arrière de l'appareil.
32. Cet appareil n'est pas destiné à être utilisé par des personnes (enfants compris) souffrant de handicaps physiques, sensoriels ou mentaux, ou manquant d'expérience et de connaissances, sauf si elles sont sous surveillance ou ont reçu des instructions sur l'utilisation correcte de l'appareil par la personne qui est responsable de leur sécurité.
33. Ce produit est réservé à un usage non professionnel, et non pas à un usage commercial ni industriel.
34. Vérifiez que l'appareil est en position stable. La garantie ne couvre pas les dégâts occasionnés par l'utilisation de cet appareil en position instable ou par la non-observation de tout autre avertissement ou précaution contenus dans ce mode d'emploi.
35. Ne retirez jamais le boîtier de l'appareil.
36. Ne placez jamais cet appareil sur un autre appareil électrique.
37. N'utilisez et ne rangez pas ce produit dans un endroit ensoleillé, chaud, très poussiéreux ou soumis à des vibrations excessives.
38. Ne laissez pas les sacs en plastique à la portée des enfants.
39. Utilisez uniquement les accessoires recommandés par le fabricant.
40. Confiez l'entretien et les réparations à un personnel qualifié. Une réparation est nécessaire lorsque l'appareil a été endommagé de quelque façon que ce soit, par exemple lorsque le cordon d'alimentation ou la prise sont endommagés, lorsqu'un liquide a été renversé ou des objets ont été introduits dans l'appareil, lorsque l'appareil a été exposé à la pluie ou à l'humidité, lorsqu'il ne fonctionne pas correctement ou lorsque l'appareil est tombé.
41. \*N'utilisez pas un cordon ou une fiche d'alimentation endommagé ni une prise desserrée. Vous risqueriez de causer un incendie ou une décharge électrique.
42. Une exposition prolongée aux sons puissants des lecteurs personnels de musique peut entraîner une perte temporaire ou définitive de l'ouïe.

#### INSTALLATION

- Déballez toutes les pièces et enlevez le matériau de protection.
- \*Ne connectez pas l'appareil au secteur avant d'avoir vérifié la tension du secteur et avant que toutes les autres connexions n'aient été effectuées.

\* Ces instructions s'appliquent uniquement aux produits utilisant un câble d'alimentation ou un adaptateur secteur.



**PRODUIT LASER DE  
CLASSE 1**

## EMPLACEMENT DES BOUTONS

### APPAREIL PRINCIPAL

- 1) Poignée
- 2) Bouton Allumer/Veille
- 3) Bouton Mode de lecture
- 4) Bouton Mémoriser/  
Réglage de l'heure
- 5) Témoin veille
- 6) Écran LCD
- 7) Bouton Stop ■/Stéréo-Mono
- 8) Bouton Lecture/pause ▶||
- 9) Bouton préréglages EQ
- 10) Connecteur USB
- 11) Entrée auxiliaire 3,5 mm
- 12) Prise casque de 3,5 mm
- 13) Touche Function
- 14) Bouton Minuteur/  
Veille automatiquement
- 15) Bouton Dossier/  
Préréglage suivant/Précédent
- 16) Boutons Augmenter/  
Diminuer le volume
- 17) Bouton Saut/Recherche avant ▶▶|/  
Recherche arrière ◀◀
- 18) Porte CD
- 19) Haut-parleur
- 20) Antenne tige FM
- 21) Prise CA
- 22) Compartiment à piles

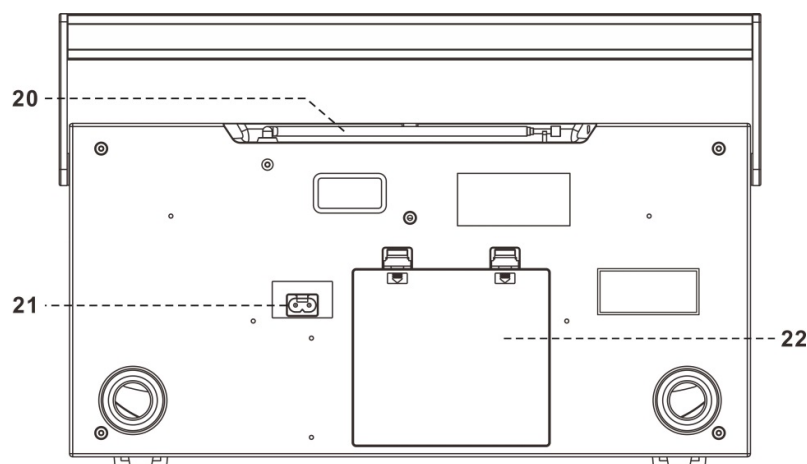
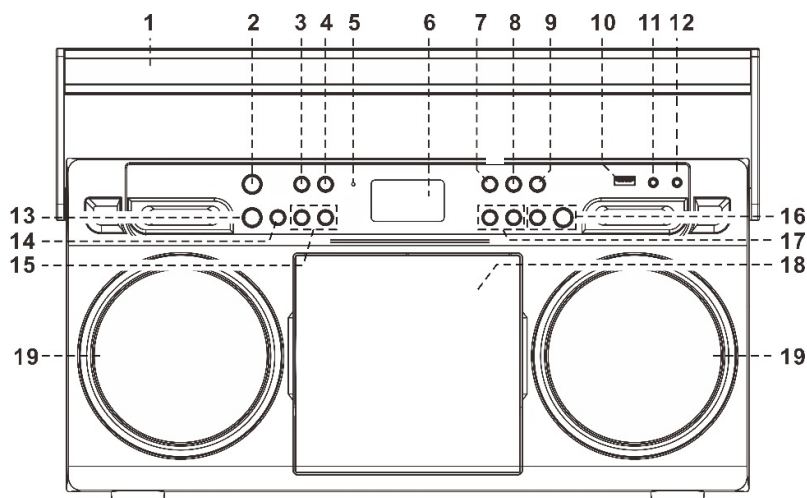

### Attention :

L'utilisation de commandes ou de réglages ou l'exécution de procédures autres que ceux spécifiés dans ce manuel peut entraîner une exposition à des rayonnements dangereux.

Cet appareil ne doit pas être réglé ou réparé par quiconque d'autre que du personnel qualifié.

### Important :

Puisque le mouvement du mécanisme du CD et les circuits sensibles peuvent interférer avec le syntoniseur radio à proximité, éteignez cet appareil lorsque vous utilisez d'autres appareils radio.

## Précautions d'emploi

---

### Installation

- Déballez toutes les pièces et enlevez le matériau de protection.
- Ne branchez pas l'appareil sur le secteur sans avoir vérifié la tension du secteur et sans avoir effectué tous les autres branchements.
- Ne couvrez pas les orifices de ventilation et assurez-vous qu'un espace de plusieurs centimètres est présent autour de l'appareil aux fins de l'aération.

### Mise sous tension

---

1. Branchez une extrémité du cordon d'alimentation amovible à la prise CA (21) et l'autre extrémité à la prise secteur.
2. Lorsque vous branchez l'appareil pour la première fois sur le secteur, il se met en mode veille. Appuyez sur le bouton Allumer/Veille (2) pour allumer l'unité. L'écran LCD s'allume et affiche un texte de bienvenue, indiquant que l'unité est prête à l'emploi.

### Branchement CC

Pour une utilisation sur piles, ouvrez le compartiment à piles et y insérez 8 piles C/UM-2. Lors d'utilisation sur piles, débranchez l'unité du secteur (21).

### Réglage de l'horloge

---

1. Placez l'appareil en mode veille.
  2. Appuyez une fois sur le bouton « Mémoriser/Réglage de l'heure » (4), l'écran affiche « SET CLOCK » (Régler l'heure).
  3. Appuyez à nouveau sur le bouton « Mémoriser/Réglage de l'heure » (4), « 24HR » se met à clignoter, appuyez sur le bouton Recherche avant ►► ou Recherche arrière ◄◄ (17) pour choisir le format de l'heure (12 ou 24 heures). Appuyez ensuite sur le bouton « Mémoriser/Réglage de l'heure » (4).
  4. Le premier chiffre (heures) de « 0:00 » se met à clignoter sur l'écran LCD (6). Utilisez les boutons Recherche avant ►►/Recherche arrière ◄◄ (17) pour régler les heures. Appuyez sur le bouton « Mémoriser/Réglage de l'heure » (4) pour mémoriser l'heure correcte.
  5. Le troisième et quatrième chiffre (minutes) « 00 » se mettent à clignoter, appuyez sur le bouton Recherche avant ►►/Recherche arrière ◄◄ (17) pour régler les minutes. Appuyez sur le bouton « Mémoriser/Réglage de l'heure » (4) pour mémoriser les minutes.
- **Le mode réglage de l'horloge se ferme automatiquement si aucun bouton n'est appuyé dans les 5 secondes après avoir appuyé sur le bouton « Mémoriser/Réglage de l'heure ».**
- **Si vous appuyez sur le bouton Allumer/Éteindre (2) pendant le réglage de l'heure, le mode réglage de l'heure s'arrête et aucun réglage ne sera mémorisé.**

### Écouter la radio

---

#### Syntonisation manuelle

1. Appuyez sur le bouton Allumer/Veille (2) pour allumer l'unité. Appuyez sur le bouton de fonction (13) pour sélectionner le mode « Tuner » (RADIO).

2. Syntonisez la station souhaitée en utilisant les boutons Recherche avant/Arrière (17).
3. Utilisez les boutons volume (16) pour régler le volume.

### **Syntonisation automatique**

1. Appuyez sur le bouton de fonction (13) pour sélectionner le mode « Tuner » (RADIO).
2. Maintenez appuyée les boutons Recherche avant/Arrière (17) pendant 2-3 secondes.
3. L'unité lance une recherche et s'arrête automatiquement dès qu'une station radio est trouvée.
4. Répétez les étapes 2 et 3 jusqu'à ce que la station radio souhaitée soit trouvée.
5. Utilisez les boutons volume (16) pour régler le volume.

### **Stations présélectionnées**

Vous pouvez mémoriser jusqu'à 20 stations.

Mettez l'appareil en mode tuner.

1. Allez à la station de radio souhaitée en utilisant la méthode de syntonisation « manuelle » ou « automatique ».
2. Appuyez une fois sur le bouton Mémoriser/Réglage de l'heure (4) ; l'indicateur « MEMORY » (MEMOIRE) et le numéro de la station pré-réglée se mettent à clignoter sur l'écran LCD (6).
3. Appuyez sur le bouton Dossier/Pré-réglage suivant/Précédent (15) pour sélectionner la position mémoire de station souhaitée.
4. Appuyez sur le bouton Mémoriser/Réglage de l'heure (4) pour confirmer le réglage.
5. Répétez les étapes 1 à 4 pour mémoriser d'autres stations.
6. Vous pouvez ensuite sélectionner les stations pré-réglées dans l'ordre en appuyant sur le bouton Dossier/Pré-réglage suivant/Précédent (15).

### **Remarque :**

Les pré-réglages ne seront pas mémorisés lorsque l'unité est débranchée et les piles ne sont pas insérées. Il est préférable de garder l'unité branchée en permanence.

Lors de la mémorisation d'un pré-réglage, le mode programmation supprime toute modification et revient automatiquement au mode normal après 10 secondes. (Lorsque le pré-réglage n'est pas mémorisé en appuyant sur Mémoriser/Réglage de l'heure (4) dans ce délai).

- Vous pouvez remplacer une station pré-réglée en mémorisant une autre fréquence à sa place.

### **Réception FM stéréo**

- Appuyez plusieurs fois sur le bouton St/Mono (7) pour basculer entre le mode MONO forcé ou le mode AUTO. En particulier lorsque le signal stéréo est faible, il est préférable de recevoir le programme en mono.
- Le mode FM par défaut est AUTO, ainsi lorsque les stations radio sont reçues en stéréo, l'indicateur stéréo «  » sera affiché sur l'écran LCD (6).

### **Astuces pour améliorer la réception :**

La radio est équipée d'une antenne télescopique (20). Déployez complètement l'antenne et réorientez celle-ci jusqu'à obtenir la meilleure réception.

## Lecture les disques compacts

---

### ● Préparatifs

1. Appuyez sur la touche Fonction (13) pour sélectionner le mode CD.
2. Appuyez sur le coin supérieur droit de la porte du CD pour l'ouvrir.
3. Insérez un CD avec l'étiquette vers le haut et fermez la porte du CD.
4. Le contenu du CD sera lu et l'écran LCD (6) affichera le nombre total de pistes et la durée totale de lecture. La lecture démarre automatiquement.
5. Utilisez les boutons de volume (16) pour régler le volume.

### ● Mode Lecture/Pause ►||

1. Pour arrêter momentanément la lecture, appuyez une fois sur le bouton Lecture/Pause ►|| (8). La lecture sur l'écran LCD (6) sera figée. Appuyez à nouveau sur le bouton Lecture/Pause ►|| (8) pour reprendre la lecture.

### ● Mode Arrêt ■

1. Si vous appuyez sur le bouton Stop ■ (7) en mode lecture ou pause, le système passe en mode arrêt.

### ● Mode saut (Recherche (saut) avant ►►/ Recherche (saut) arrière ◀◀)

1. Lors de la lecture d'un CD, appuyez sur le bouton recherche ►► (17) pour passer à la piste suivante.
2. Appuyez sur le bouton Recherche ◀◀ (17) pour passer à la piste précédente

### ● Pour les disques MP3

1. Ce lecteur de CD peut lire les CD mp3. Lorsqu'un CD MP3 est inséré, le nombre total de pistes sera affiché sur l'écran LCD (6) et la lecture MP3 démarre automatiquement.
2. Appuyez sur le bouton Préréglage /Dossier suivant/précédent (15) pour sélectionner le numéro de dossier.
3. Utilisez les boutons Recherche avant ►►/Recherche arrière ◀◀ (17) pour sélectionner le numéro de piste.

### Exigence de format pour les titres MP3 :-

- Débit binaire : De 32 kb/s à 320 kb/s, taux d'échantillonnage : décodable à 32 kHz, 44,1 kHz et 48 kHz
- Les performances de lecture des disques MP3 dépendent de la qualité du disque utilisé et de la méthode d'enregistrement. Le temps de recherche initial sur les CD-MP3 est plus long que sur les CD audio à cause du format.

### ● Mode Répétition/Aléatoire



En appuyant sur mode de lecture (3) pendant la lecture, vous pouvez sélectionner différents modes de lecture.

Pour les disques audio

(1) Répéter 1 → (2) Répéter toutes les pistes → (3) Aléatoire → (4) Mode inactif





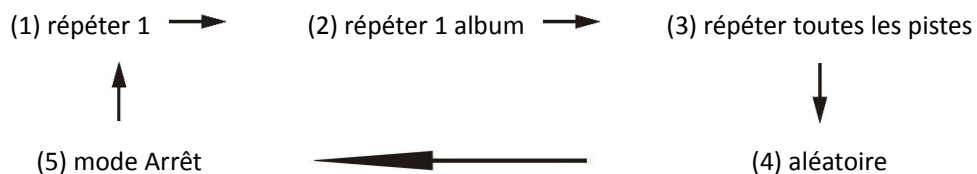

Mode de lecture	Indicateur Sur l'écran LCD
Répéter un titre	 & flashing (et clignotant)
Tout répéter	 ALL (TOUT)
Aléatoire	RAN (ALÉATOIRE)
Mode inactif	-----

### Pour les disques MP3



Mode de lecture	Indicateur Sur l'écran LCD
Répéter un seul titre	 et clignotant
Répéter un seul dossier	 <b>FOLDER</b>
Répéter tous les titres	 ALL (TOUT)
Mode aléatoire	RAN (ALÉATOIRE)
Mode inactif	-----

### ● Répétition de la lecture

La lecture répétée peut répéter une seule piste ou tout le disque.

### ● Lecture aléatoire

En mode lecture aléatoire, le contenu sera l'unité dans un ordre aléatoire.

### Programmation de CD

Jusqu'à 20 pistes peuvent être programmées pour la lecture d'un disque dans un ordre quelconque. Avant toute utilisation, veuillez à appuyer sur le bouton Stop ■ (7).

1. Passez en mode CD et arrêtez la lecture du CD.
2. Appuyez sur le bouton «Mémoriser/Réglage de l'heure» (4) et MEMORY (MEMOIRE) apparaîtra sur l'écran LCD (6).
3. Sélectionnez une piste en utilisant le bouton ►► ou ◀◀ (17).
4. Appuyez sur le bouton «Mémoriser/Réglage de l'heure» (4) pour mémoriser la piste.
5. Répétez les étapes 3 et 4 pour programmer d'autres pistes.
6. Une fois toutes les pistes ont été programmées, appuyez sur le bouton Lecture/Pause ►|| (8) pour lire les pistes dans l'ordre de leur programmation.
7. Appuyez sur le bouton Stop ■ (7) pour arrêter la lecture, appuyez à nouveau sur le bouton Stop pour effacer toutes les pistes programmées.

- Le mode programmation se ferme automatiquement si aucun bouton n'est appuyé dans les 10 secondes après avoir appuyé sur le bouton Mémoriser/Réglage de l'heure (4).

### Lecture de fichiers MP3 d'une clé USB

---

Le système peut décoder et lire des fichiers MP3 stockés sur une clé USB.

1. Appuyez plusieurs fois sur le bouton de fonction (13) jusqu'à ce que l'écran affiche «USB».
2. Insérez une clé USB et assurez-vous qu'elle est correctement insérée.
- **REMARQUE : L'insertion d'une clé USB de manière incorrecte peut endommager le système audio ou votre clé USB. Il faut vérifier avant de l'insérer dans le port USB de l'appareil audio**
3. Le système audio lit le contenu du support USB et la lecture sera lancée automatiquement. L'écran LCD (6) affichera le numéro du morceau et la durée de lecture.
4. Les fonctions de lecture sont les mêmes que celles mentionnées précédemment pour la lecture MP3.

#### Remarque

- **Ce système est conçu pour lire uniquement les fichiers au format MP3.**
- **Si vous connectez un lecteur MP3 au port USB du système, il se peut que certains lecteurs MP3 ne puissent pas être lus via USB. Ceci n'est pas un signe de mauvais fonctionnement de votre SCD-580**
- **Le port USB ne prend pas en charge la connexion avec les câbles de rallonge USB et ne peut pas se connecter directement à un ordinateur.**

#### Débrancher un clé USB

Pour retirer la clé USB, éteignez l'appareil ou changez de mode soit CD, Auxiliaire ou RADIO. Retirez la clé USB en la tirant directement du port USB, sans l'incliner.

### Fonctionnement par Bluetooth

---

#### Couplage d'un appareil compatible Bluetooth avec le système.

- 1) Placez l'appareil compatible Bluetooth à coupler près du système
- 2) Appuyez sur le bouton de fonction (13) pour sélectionner la fonction BT sur l'unité principale, le texte «BT» apparaît sur l'écran LCD (6). Ensuite, ce texte change en «couplage» clignotant.
- 3) Réglez l'appareil compatible Bluetooth pour rechercher d'autres appareils Bluetooth disponibles jusqu'à ce qu'il reconnaisse «Lenco SCD-580».
- 4) Sélectionnez «Lenco SCD-580» pour commencer le couplage.
- 5) Attendez que le couplage soit terminé. L'écran affiche à nouveau «BT».
- 6) Maintenant, vous pouvez commencer à écouter de la musique de votre appareil via le système. 1) La lecture de musique BT peut être contrôlée à l'aide des boutons Lecture/Pause ►|| (8), Recherche ►|/◀◀ Précédent (17).
- 7) Pour arrêter d'utiliser l'appareil Bluetooth connecté, il suffit de l'éteindre. L'écran LCD (6) de l'unité change en «PAIRING» (COUPLAGE) clignotant et peut à nouveau se connecter à un autre appareil Bluetooth.

## Connexion Auxiliaire

---

Vous pouvez connecter un appareil audio externe à l'unité pour écouter de la musique via l'entrée auxiliaire 3,5 mm (11).

1. Appuyez sur le bouton de fonction (13) pour sélectionner le mode «AUX».
2. Lancez la lecture sur votre appareil externe
3. Réglez le volume au niveau souhaité. En cas de distorsion sonore, réduisez le volume de votre appareil externe.

## Plus de fonctionnalités

---

### A. Fonction Sommeil

1. Appuyez sur le bouton Veille (14), « Veille désactivée » apparaît sur l'écran LCD (6).
2. Appuyez plusieurs fois sur le bouton pour régler le minuteur de veille automatique de 90 > 80 > 70 >... 10 minutes respectivement et l'icône « SLEEP » (VEILLE AUTOMATIQUE) se met à clignoter sur l'écran LCD.
3. Le système s'arrête et passe automatiquement en mode veille après une fois le délai expiré. Après avoir sélectionné le délai de veille automatique, l'indicateur de veille cesse de clignoter indiquant que le minuteur de veille est activé.
4. Pour annuler le mode veille automatique, appuyez plusieurs fois sur le bouton Veille automatique/Minuteur (14) jusqu'à ce que « Veille désactivée » s'affiche. L'indication « Veille automatique » sur l'écran LCD (6) disparaît.

### B. Réglage du Minuteur

Cette fonction permet au système de s'allumer automatiquement et vous réveiller avec le mode CD, FM, ou USB.

1. Maintenez appuyé le bouton Veille automatique/Minuteur (14) pour accéder au mode réglage du minuteur. L'écran LCD (6) affiche «On Timer » (Minuteur de réveil) et un icône d'horloge.
2. Appuyez à nouveau sur le bouton Minuteur (14) ou attendez que le message «On Timer » (Minuteur de réveil) disparaisse. Les deux premiers chiffres de l'heure se mettent à clignoter ; appuyez sur le bouton Recherche **▶▶** ou Recherche **◀◀** (17) pour régler les heures. Appuyez de nouveau sur le bouton Minuteur (14) pour confirmer.
3. Maintenant les deux derniers chiffres de l'heure se mettent à clignoter, appuyez sur le bouton Recherche **▶▶** ou Recherche **◀◀** (17) pour régler les minutes et appuyez à nouveau sur le bouton Minuteur (14) pour confirmer.
4. Utilisez les boutons Volume - + (16) pour régler le niveau de volume du réveil et appuyez sur le bouton Veille automatique/Minuteur (14) pour confirmer le niveau du volume.
5. Appuyez sur le bouton de fonction (13) pour sélectionner la source de réveil. Vous pouvez choisir CD, FM ou USB. Appuyez de nouveau sur le bouton Veille automatique/Minuteur (14) pour confirmer.
6. Sur l'écran LCD, le message « Off Timer » (Minuteur d'arrêt) se met à clignoter. Appuyez à nouveau sur le bouton Veille automatique/Minuteur (14) ou attendez que le message « Off Timer » (Minuteur d'arrêt) disparaisse. Les deux premiers chiffres de l'heure se mettent à clignoter.
7. Utilisez les boutons Recherche avant **▶▶**/Recherche arrière **◀◀** (17) pour régler les heures. Appuyez de nouveau sur le bouton Minuteur (14) pour confirmer.
8. Les deux derniers chiffres de l'heure se mettent à clignoter.

9. Appuyez sur le bouton Recherche ►► ou Recherche ◀◀ (17) pour régler les minutes et appuyez à nouveau sur le bouton Minuteur (14) pour confirmer.
10. L'unité passe alors en mode veille avec un icône d'horloge qui apparaît sur l'écran LCD.
11. L'unité s'allume et s'éteint automatiquement aux heures prédéfinies avec le mode et le niveau de volume sélectionnés.

**Remarque :-**

- Si aucune source de musique n'est détectée (par exemple USB ou CD) à l'heure prédéfinie, le système utilise le mode FM à la dernière fréquence/préréglage utilisé.
- Pour le réveil sur tuner, le système utilisera le mode FM à la dernière fréquence/préréglage utilisé.
- Le mode de réglage de l'alarme dure environ 4 secondes, ce système reviendra automatiquement au mode normal si aucune touche n'est enfoncée dans ce laps de temps.
- En mode alarme, appuyez sur le bouton Allumer/Veille (2) pour éteindre le système.

● **Activer/désactiver la fonction Minuteur**

1. Pour activer la fonction alarme, appuyez plusieurs fois sur le bouton Minuteur (14) pour sélectionner « Activé » ou « Désactivé ». L'icône de l'horloge apparaît sur l'écran LCD si la fonction est activée. Dans le cas contraire, l'icône de l'horloge disparaît de l'écran LCD.

**C. Fonction égaliseur (EQ)**

Le SCD-580 est livré avec 4 modes sonores différents pour améliorer l'écoute. En appuyant sur le bouton EQ (9), vous pouvez choisir les modes suivants :



**Pour les mesures d'économie d'énergie en relation avec les exigences de l'ErP Niveau 2 (voir ci-dessous), une unité branchée au secteur se met automatiquement en mode veille si aucune musique n'a été diffusée pendant plus de 15 minutes.**

**Donc, si votre unité s'éteint régulièrement, ceci n'est pas un défaut**

**GARANTIE**

Lenco propose un service et une garantie conformément à la législation européenne, ce qui signifie qu'en cas de besoin de réparation (aussi bien pendant et après la période de garantie), vous pouvez contacter votre revendeur le plus proche.

Remarque importante : Il n'est pas possible de renvoyer l'appareil pour réparation directement à Lenco.

Remarque importante : Si l'appareil est ouvert ou modifié de quelque manière que ce soit par un réparateur non agréé, la garantie serait caduque.

Cet appareil ne convient pas à une utilisation professionnelle. En cas d'utilisation professionnelle, les obligations de garantie du fabricant seront annulées.

#### **AVIS DE NON RESPONSABILITÉ**

Des mises à jour du logiciel et/ou des composants informatiques sont régulièrement effectuées. Il se peut donc que certaines instructions, caractéristiques et images présentes dans ce document diffèrent légèrement de votre configuration spécifique. Tous les articles décrits dans ce guide sont fournis uniquement à des fins d'illustration et peuvent ne pas s'appliquer à une configuration spécifique. Aucun droit légal ne peut être obtenu depuis les informations contenues dans ce manuel.

#### **MISE AU REBUT DE L'APPAREIL USAGÉ**



Ce symbole indique que le produit électrique concerné ainsi que les piles ne doivent pas être jetés avec les autres déchets ménagers en Europe. Pour garantir un traitement correct des piles et de l'appareil usagés, veuillez les mettre au rebut conformément aux réglementations locales en vigueur relatives aux appareils électriques et autres piles. En agissant de la sorte, vous contribuerez à la préservation des ressources naturelles et à l'amélioration des niveaux de protection environnementale concernant le traitement et la destruction des déchets électriques (directive sur les déchets des équipements électriques et électroniques).

#### **SERVICE APRÈS-VENTE**

Pour en savoir plus et obtenir de l'assistance, visitez [www.lenco.com](http://www.lenco.com)

Lenco Benelux BV, Thermiekstraat 1a, 6361 HB, Nuth, Pays-Bas.

**PRECAUCIÓN:**

El uso de los controles o ajustes o el funcionamiento de los procedimientos excepto a aquellos especificados aquí pueden provocar una exposición peligrosa a la radiación.

Esta unidad no debe ajustarse o repararse por ninguna persona salvo personal de servicio cualificado.

**PRECAUCIONES PREVIAS AL USO****TENGA ESTAS INSTRUCCIONES EN MENTE:**

1. No use este dispositivo cerca del agua.
2. Límpielo únicamente con un paño ligeramente humedecido.
3. No cubra o bloquee ninguna apertura de ventilación. Cuando coloque el dispositivo en una estantería, deje 5 cm (2") de espacio libre alrededor de todo el dispositivo.
4. Instálelo conforme al manual de usuario que se adjunta.
5. \*No pise o pince el adaptador de alimentación. Tenga mucho cuidado, en especial cerca de las tomas y el punto de salida del cable. No coloque objetos pesados en el adaptador de alimentación, ya que pueden dañarlo. ¡Mantenga el dispositivo fuera del alcance de los niños! Si juegan con el cable de alimentación, puede sufrir lesiones graves.
6. \*Desconecte el dispositivo durante tormentas eléctricas o cuando no vaya a usarse durante periodos prolongados de tiempo.
7. Mantenga el aparato alejado de fuentes de calor, como radiadores, calentadores, estufas, velas u otros productos que generen calor o llama viva.
8. Evite usar el dispositivo cerca de campos magnéticos fuertes.
9. Una descarga electrostática puede entorpecer el uso normal de este dispositivo. En tal caso, simplemente reinícielo siguiendo el manual de instrucciones. Durante la transmisión de archivos, por favor manéjelo con cuidado opérelo en un entorno libre de electricidad estática.
10. ¡Advertencia! Nunca inserte un objeto en el producto a través de las ventilaciones o aperturas. Alto voltaje fluye a través del producto e insertar un objeto puede provocar una descarga eléctrica y/o un cortocircuito de sus componentes internos. Por el mismo motivo, no derrame agua o líquidos en el producto.
11. No lo utilice en zonas húmedas, como cuartos de baño, cocinas en las que se forme vapor ni cerca de piscinas.
12. No use este dispositivo cuando se pueda producir condensación.
13. Aunque este dispositivo está fabricado con el máximo cuidado y comprobado varias veces antes de salir de fábrica, todavía es posible que se puedan producir problemas, al igual que con todos los aparatos eléctricos. Si observa la aparición de humo, una acumulación excesiva de calor o cualquier otro fenómeno inesperado, deberá desconectar inmediatamente el enchufe de la toma de corriente.
14. Este dispositivo debe funcionar con una fuente de alimentación que se especifica en la etiqueta de especificaciones. Si no está seguro del tipo de alimentación que se usa en su hogar, consulte con el distribuidor o una compañía eléctrica local.
15. \*La salida de la toma debe instalarse cerca del equipo y debe ser fácilmente accesible.
16. \*No sobrecargue las tomas CA o los cables de extensión. La sobrecarga puede provocar un incendio o una descarga eléctrica.
17. \*Los dispositivos con construcción Clase 1 deben estar conectados a una toma de corriente con una conexión a tierra protegida.
18. \*Los dispositivos con construcción Clase 2 no requieren una conexión a tierra.
19. Manténgalo alejado de los roedores. Los roedores disfrutan mordiendo cables de alimentación.
20. \*Sujete siempre el enchufe cuando los extraiga de la toma de corriente. No tire del cable de alimentación. Esto puede provocar un cortocircuito.
21. Evite colocar la unidad sobre superficies sometidas a vibraciones o impactos.
22. Para limpiar el dispositivo use un paño seco y suave. No utilice líquidos disolventes ni con base de petróleo. Para eliminar manchas difíciles, puede usar un paño húmedo con detergente diluido.
23. El proveedor no asume ninguna responsabilidad por daños o datos perdidos provocados por un funcionamiento incorrecto, uso incorrecto, modificación del dispositivo o sustitución de la batería.

24. No interrumpa la conexión cuando el dispositivo esté formateando o transfiriendo archivos. En caso contrario, los datos se pueden estropear o perder.
25. Si la unidad dispone de función de reproducción USB, se debe conectar la memoria USB directamente en la unidad. No use un cable de extensión USB ya que puede causar interferencias lo que puede provocar un fallo en los datos.
26. El aparato no debe exponerse a goteos o salpicaduras y asegúrese de que ningún objeto lleno de líquido, como jarrones, se colocan sobre o cerca del aparato.
27. \*Para desconectar completamente la entrada de alimentación, el enchufe del aparato deberá desconectarse de la alimentación, ya que el dispositivo de desconexión es el enchufe del aparato.
28. Si la unidad funciona con batería, la batería no debe exponerse a un calor excesivo como a la luz solar, el fuego o similares.
29. Se debe prestar atención a los aspectos medioambientales sobre la eliminación de baterías.
30. El aparato solo debe usarse en climas moderados o extremadamente fríos y deben evitarse los entornos calurosos.
31. La etiqueta identificativa aparece marcada en la parte inferior o en el trasero del aparato.
32. Este aparato no está diseñado para su uso por personas (incluyendo niños) con discapacidades físicas, sensoriales o mentales o con falta de experiencia o conocimientos, salvo que estén bajo la supervisión o hayan recibido formación sobre el uso correcto del dispositivo por parte de una persona responsable de su seguridad.
33. Este producto está diseñado para un uso no profesional únicamente y no para un uso comercial o industrial.
34. Asegúrese de que la unidad esté fijada en una posición estable. Los daños provocados por utilizar este producto en una posición inestable o por no seguir cualquier otra advertencia o precaución incluida en este manual de usuario no estarán cubiertos por la garantía.
35. No retire nunca la carcasa de este aparato.
36. Nunca coloque el aparato sobre otro equipo eléctrico.
37. No utilice ni guarde el producto en lugares expuestos a la luz solar directa, a altas temperaturas, a la vibración ni en ambientes excesivamente polvorientos.
38. Mantenga las bolsas de plástico fuera del alcance de los niños.
39. Use únicamente los dispositivos/accesorios especificados por el fabricante.
40. Remita todas las reparaciones al personal cualificado. La reparación es necesaria cuando el aparato presente cualquier tipo de daño, como el cable de alimentación o el enchufe, cuando se haya derramado líquido o hayan caído objetos sobre el aparato, o cuando el aparato se haya visto expuesto a la lluvia o humedad, o no funcione normalmente o se haya caído.
41. \*No utilice un cable de alimentación o enchufe deteriorado o una toma suelta. Si lo hace, podría provocar un incendio o una descarga eléctrica.
42. La exposición prolongada a sonidos fuertes de reproductores personales de música puede provocar pérdida de audición temporal o permanente.

## INSTALACIÓN

- Desembale todas las piezas y retire el material protector.
- \*No conecte la unidad a la corriente eléctrica antes de comprobar la tensión de la corriente y antes de que se hayan hecho todas las demás conexiones.

\* Estas instrucciones solo están relacionadas con productos que usen un cable de alimentación o un adaptador de corriente CA.



**PRODUCTO LÁSER  
DE CLASE 1**

## SITUACIÓN DE LOS CONTROLES

### UNIDAD PRINCIPAL

- 1) Asa
- 2) Botón de encendido / en espera
- 3) Botón Modo de reproducción
- 4) Botón Memoria/Ajuste de reloj-
- 5) Indicador LED de modo en espera
- 6) Pantalla LCD
- 7) Botón Parada ■/St-Mono
- 8) Botón Reproducir/Pausar ►||
- 9) Botón de presintonizar el ecualizador
- 10) Puerto USB
- 11) Toma de entrada auxiliar de 3.5mm
- 12) Toma de auriculares de 3.5mm
- 13) Botón de función
- 14) Botón retardo / temporizador
- 15) Botón Carpeta/Pre-Arriba/Abajo
- 16) Botones de Volumen -+
- 17) Botón de Salta/  
Sintonizar Arriba ►►/Abajo ◄◄
- 18) TAPA DEL CD
- 19) Altavoz
- 20) Antena FM de varilla
- 21) Conector de CA
- 22) Compartimento para las pilas

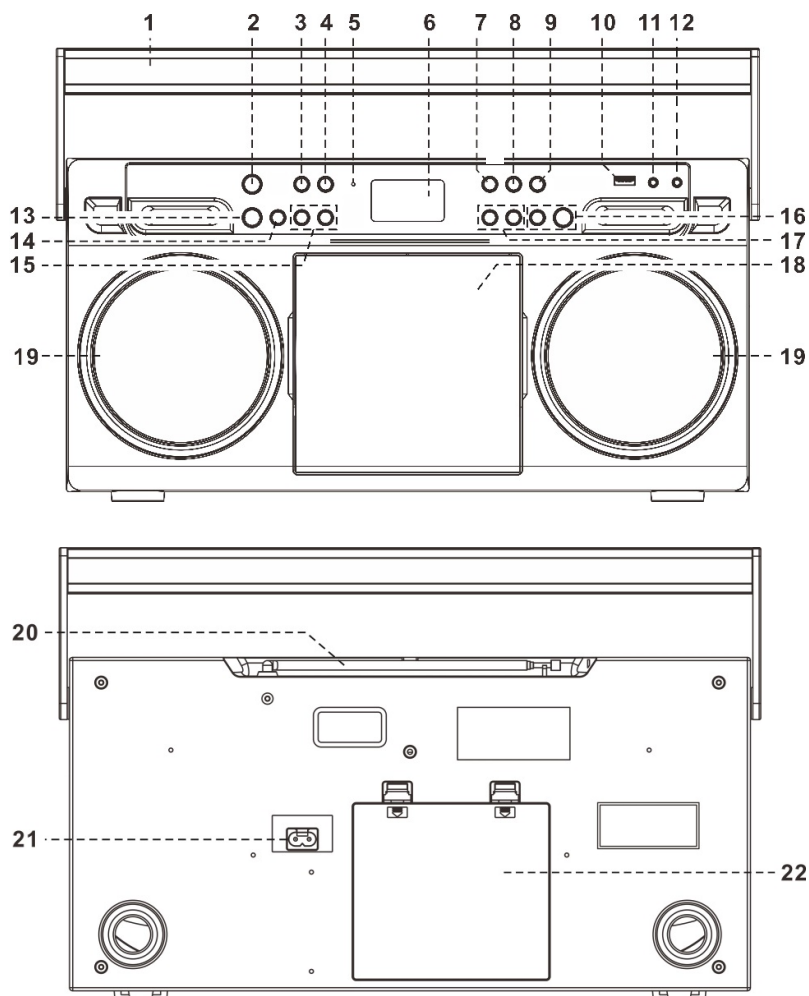

### Precaución:

El uso de los controles o ajustes o el funcionamiento de los procedimientos excepto a aquellos especificados aquí pueden provocar una exposición peligrosa a la radiación.

Esta unidad no debe ajustarse o repararse por ninguna persona salvo personal de servicio cualificado.

### Importante:

Como el movimiento del mecanismo del CD y los circuitos sensible pueden causar interferencias a la radio cercana, apague esta unidad mientras opera otros dispositivos de radio.

### Precauciones de uso

#### Instalación

- Desembale todas las piezas y retire el material protector.
- No conecte la unidad a la corriente eléctrica antes de comprobar la tensión de la corriente y antes de que se hayan hecho todas las demás conexiones.



- No cubra ninguna ventilación y asegúrese de que hay un espacio de varios centímetros alrededor de la unidad para su ventilación.

### **Conexión CA**

---

1. Conecte el extremo del cable de alimentación extraíble a la toma CA (21) y el otro extremo a la salida CA.
2. Cuando conecte por primera vez la unidad a la corriente eléctrica, la unidad entrará en modo en espera.

Pulse el botón de encendido / en espera (2) para encender la unidad. La pantalla LCD se iluminará y mostrará un texto de bienvenida, indicando que la unidad está lista para su uso.

### **Conexión CC**

Para el funcionamiento CC, abra el compartimento de las pilas e inserte 8 pilas tamaño C/UM-2. Cuando use las pilas, desconecte el cable CA de la toma CA (21).

### **Configurar el reloj**

---

1. Ponga la unidad en el modo en espera.
2. Pulse el botón “Memoria/Ajuste de reloj-” (4) una vez; la pantalla mostrará “SET CLOCK” (AJUSTE DE LA HORA).
3. Posteriormente, vuelva a pulsar el botón “Memoria/Ajuste de reloj-” (4) y la pantalla parpadeará “24HR”; pulse el botón Sintonizar Arriba ►►/Abajo ◄◄ (17) para seleccionar el formato del reloj entre 12 o 24 Horas. Después, pulse el botón “Memoria/Ajuste de reloj-” (4).
4. Parpadeara en la pantalla LCD el primer dígito (horas) de “0:00” (6). Pulse el botón Sintonizar Arriba ►► /Abajo ◄◄ (17) para fijar la hora correcta. Pulse el botón “Memoria/Ajuste de reloj-” (4) para guardar la hora correcta.
5. Parpadeará el tercer y cuatro dígito (minutos) “00”. Pulse el botón Sintonizar Arriba ►►/Abajo ◄◄ (17) para fijar los minutos correctos. Después pulse el botón “Memoria/Ajuste de reloj-” (4) para guardar los minutos correctos.

- **Se saldrá automáticamente del modo de configuración del reloj si no se pulsa ningún botón en 5 segundos tras pulsar el botón “Memoria/Ajuste de reloj-”.**
- **Si pulsa el botón encendido/espera (2) mientras configure la hora, se saldrá del modo de configuración de la hora y no se guardará ninguna configuración horaria.**

### **Escuchar la radio**

---

#### **Sintonización manual**

1. Pulse el botón de encendido / en espera (2) para encender la unidad. Posteriormente, pulse el botón función (13) para seleccionar el modo “Tuner” (Radio).
2. Sintonice la emisora que requiera pulsando el botón Sintonizar Arriba /Abajo (17).
3. Pulse el botón de Volumen (16) hasta alcanzar el nivel de Volumenn que desee.

#### **Sintonización automática**

1. Pulse el botón función (13) para seleccionar el modo “Tuner” (Radio).
2. Mantenga pulsado el botón Sintonizar Arriba /Abajo (17) durante 2-3 segundos y después suéltelo.
3. La unidad empezará a buscar automáticamente y se detendrá cuando alcance una emisora de radio.

4. Repita los pasos 2 y 3 hasta que alcance la emisora que desee.
5. Pulse el botón de Volumen (16) hasta alcanzar el nivel de Volumen que desee.

### **Emisoras presintonizadas**

Puede guardar hasta 20 emisoras de radio en la memoria.

Fijar en modo radio.

1. Conecte la emisora de radio que desee utilizando el método de sintonización “manual” o “automático”.
2. Pulse el botón Memoria/Ajuste de reloj- (4) una vez y el indicador “MEMORY” (MEMORIA) y el número de emisora presintonizada parpadea en la pantalla LCD (6).
3. Pulse el botón Carpeta/Pre-Arriba/Abajo (15) para seleccionar la memoria de la emisora que desee para guardar.
4. Vuelva a pulsar el botón Memoria/Ajuste de reloj- (4) para confirmar la configuración.
5. Repita los pasos 1 al 4 para guardar otras emisoras.
6. Ahora puede seleccionar las emisoras presintonizadas en orden pulsado el botón Carpeta/Pre-Arriba/Abajo (15)

### **Tenga en cuenta:**

Las presintonías no se recordarán cuando se desconecte la alimentación y no se insertan pilas. Es mejor mantener la corriente conectada en todo momento.

Cuando guarde una presintonía, el modo programa descartará cualquier cambio y volverá al modo normal automáticamente tras 10 segundos. (Cuando la presintonía no se guarde pulsando el botón Memoria/Ajuste de reloj- (4) en ese tiempo).

- Puede sobrescribir una emisora actual guardando otras frecuencia en su lugar.

### **Recepción FM-Estéreo**

- Pulse el botón St/Mono (7) de forma reiterada para cambiar entre MONO forzado o modo AUTO. En particular cuando las señales estéreo son débiles, es preferible recibir el programa en Mono.
- El modo FM por defecto está configurado como AUTO, así que cuando se reciben las emisoras de radio en estéreo, el indicador estéreo “(ST)” aparecerá en la pantalla LCD (6).

### **Consejos para una mejor recepción:-**

La radio está equipada con una antena telescópica (20). Extienda completamente la antena y gire la antena a una posición con la mejor recepción.

### **Reproducción de discos compactos**

---

#### **● Empezando**

1. Pulse el botón de Función (13) para seleccionar el modo de CD.
2. Presione la esquina superior derecho de la puerta del CD para abrirla.
3. Inserte un CD con la etiqueta hacia arriba y cierre la puerta del CD.
4. Se leerá el contenido del CD y la pantalla LCD (6) mostrará el número total de pistas y el tiempo total de reproducción. La reproducción se iniciará automáticamente.
5. Pulse el botón de Volumen (16) hasta que alcance el nivel de volumen que desee.

● **Modo Reproducción/pausa ►||**

1. Para detener temporalmente la reproducción de música, pulse el botón Reproducir/Pausar ►|| (8) una vez. Se congelará el tiempo de reproducción en la pantalla LCD (6). Vuelva a pulsar el botón Reproducir/Pausar ►|| (8) para reanudar la reproducción de música.

● **Modo Parada ■**

1. Si se pulsa el botón Parada ■ (7) durante el modo reproducción o pausa, el sistema entrará en modo parada.

● **Modo salto (Sintonizar (Saltar) hacia delante ►►/ Sintonizar (Saltar) hacia atrás ◀◀)**

1. Cuando se reproduzca un CD pulse el botón ►► (17) para saltar a la pista siguiente.
2. Pulse el botón ◀◀ (17) para saltar a la pista anterior.

● **Para discos MP3**

1. Este reproductor de Cd puede reproducir CD en formato mp3. Cuando se inserta un CD en formato mp3, se mostrarán el número total de pistas en la pantalla LCD (6) y se iniciará automáticamente la reproducción del MP3.
2. Pulse el botón Carpeta/Pre-Arriba/Abajo (15) para seleccionar el número de carpeta.
3. Pulse el botón ►► o ◀◀ (17) para seleccionar el número de pista.

**Exigencias de formato de pista MP3:-**

- Velocidad de bits: 32 kbps~320kbps, tasa de muestreo: 32kHz, 44,1kHz y 48 kHz decodificable
- El funcionamiento de la reproducción de los discos MP3 depende de la calidad del disco usado y del método de grabación. El tiempo inicial de búsqueda del CD MP3 es superior al CD de audio debido al formato diferente.

● **Modo Repetición/Aleatorio**

Al pulsar el modo reproducción (3) durante la reproducción, puede seleccionar diferentes modos de reproducción.

Para discos de audio



Modo reproducción	Indicador en la pantalla LCD
Repetir pista	↻ & flashing (y parpadea)
Repetir todo	↻ ALL (TODAS)
Aleatorio	RAN (ALE)
Modo desconectado	-----

### Para discos MP3

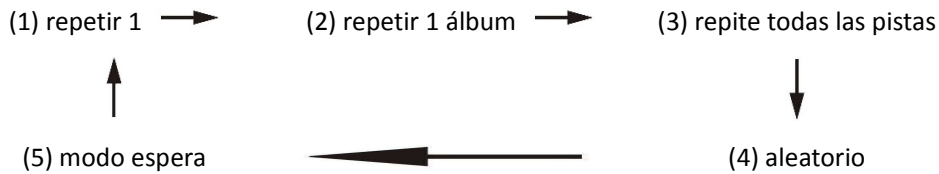

Modo reproducción	Indicador en la pantalla LCD
Repetir una sola pista	↻ & flashing (y parpadea)
Repetir una sola carpeta	↻ <b>FOLDER</b>
Repetir todas las pistas	↻ ALL (TODAS)
Modo aleatorio	RAN (ALE)
Modo desconectado	-----

#### ● Repetir reproducción

Repetir reproducción puede repetir una única pista o todo el disco.

#### ● Reproducción aleatoria

La reproducción aleatoria reproducirá el contenido en orden aleatorio.

### Programación del CD

Se pueden programar hasta 20 pistas para la reproducción de un disco en cualquier orden. Antes de usarlo, asegúrese de pulsar el botón Parada ■ (7).

1. Fijar en modo CD y detener la reproducción del CD.
2. Pulse el botón "Memoria/Ajuste de reloj-" (4) y aparecerá en la pantalla LCD MEMORY (MEMORIA) (6).
3. Seleccione la pista que desee pulsando el botón ►► o ◀◀ (17).
4. Pulse el botón "Memoria/Ajuste de reloj-" (4) para guardar esa pista en la memoria.
5. Repita los pasos 3 y 4 para añadir pistas adicionales si es necesario.
6. Cuando haya programado todas las pistas que desee, pulse el botón Reproducir/Pausar ►|| (8) para reproducir el disco en el orden programado.
7. Pulse el botón Parada ■ (7) para detener la reproducción; vuelva a pulsar el botón Parada para borrar todas las pistas programadas.

➤ El modo de programación se detendrá automáticamente si no se pulsa ningún botón en una periodo de aproximadamente 10 segundos tras pulsar el botón Memoria/Ajuste de reloj- (4).

### Reproducción de canciones MP3 desde una memoria USB

El Sistema es capaz de decodificar y reproducir archivos de música MP3 guardados en una memoria USB.

1. Pulse el botón función (13) hasta que la pantalla muestre "USB".
2. Conecte el pendrive USB y asegúrese de que está conectado correctamente.
- **NOTA: Conectar la memoria USB de manera incorrecta puede dañar el Sistema de audio o la memoria USB. Compruébelo antes de insertarla en el puerto USB del dispositivo de audio.**
3. El sistema de audio leerá el contenido de la memoria USB e iniciará la reproducción automáticamente. La pantalla LCD (6) mostrará el número de pistas y el tiempo de reproducción.
4. Las funciones de reproducción son las mismas que las del CD MP3 mencionadas con anterioridad.

#### Observaciones

- Este sistema está diseñado para reproducir archivos MP3 codificados únicamente.
- Si conecta un reproductor MP3 al puerto USB del sistema, puede ocurrir que algunos reproductores MP3 no se puedan reproducir mediante USB. No se trata de un funcionamiento incorrecto del SCD-580
- El puerto USB no es compatible con la conexión con los cables de extensión USB y no se puede conectar directamente a un ordenador.

#### Extraer el USB

Para retirar el USB, apague la alimentación o cambie el modo de función primero a bien CD, Auxiliar, o Radio. Desconecte el USB extrayéndolo directamente de la toma USB, recto sin doblarlo.

#### Funcionamiento del Bluetooth

---

##### Emparejar un dispositivo activado con Bluetooth con el sistema.

- 1) Coloque el dispositivo activado con Bluetooth para emparejarlo cerca del sistema.
- 2) Pulse el botón función (13) para seleccionar la función BT en la unidad principal y aparecerá el texto "BT" en la pantalla LCD (6) durante un breve periodo de tiempo. Posteriormente cambiará a "Pairing" parpadeando.
- 3) Fije el dispositivo activado con Bluetooth para que busque otros dispositivos Bluetooth disponibles hasta que reconozca "Lenco SCD-580".
- 4) Seleccione "Lenco SCD-580" para iniciar el emparejamiento.
- 5) Espere hasta que se haya completado el emparejamiento. La pantalla volverá a mostrar "BT".
- 6) Ahora puede iniciar la reproducción de música del su dispositivo a través de este sistema para disfrutar de la música. 1) Se puede controlar la reproducción de música por BT con los botones Reproducir/Pausar ►|| (8), ►►/||◄◄ (17).
- 7) Para detenerla usando el dispositivo con Bluetooth active, apague el dispositivo Bluetooth. La pantalla LCD (6) de la unidad cambiará ahora a "PAIRING" parpadeando y ahora puede conectar otro dispositivo Bluetooth.

#### Conexión a la entrada auxiliar

---

Puede conectar un dispositivo de audio externo a la unidad conectándolo a la toma de entrada Auxiliar de 3,5mm (11).

1. Pulse el botón función (13) para seleccionar el modo "AUX".
2. Inicie la reproducción de su dispositivo externo.
3. Fije el volumen al nivel que desee. Si experimenta una distorsión del sonido, reduzca el volumen de su dispositivo externo.

## Más propiedades

---

### A. Función de retardo

1. Pulse el botón Retardo (14); parecerá en la pantalla LCD "SLP-OFF" (6).
2. Siga pulsando el botón para ajustar el temporizador de retardo en el orden de 90 > 80 > 70 >....10 minutos respectivamente y el icono de retardo "SLEEP" (RETARDO) parpadeará en la pantalla LCD.
3. El Sistema se detendrá y entrará automáticamente en modo en espera tras transcurrir el tiempo seleccionado. Una vez que ha seleccionado el tiempo de retardo que desee, el indicador "sleep" (retardo) dejará de parpadear, lo que significa que está activado el temporizador de retardo.
4. Para cancelar el modo retardo, pulse el botón Retardo / Temporizador(14) hasta que se muestre "SLP-OFF". Desaparecerá la indicación "sleep" de la pantalla LCD (6).

### B. Configuración del temporizador

Esta función permite que el sistema se encienda automáticamente y le despierte en modo CD, FM, o USB.

1. Mantenga pulsado el botón Retardo / Temporizador(14) para entrar en el modo de configuración del temporizador. La pantalla LCD (6) mostrará "On Timer" y el icono de un reloj.
2. Vuelva a pulsar el botón Temporizador (14) o espere hasta que desaparezca el mensaje "ON TIMER". Parpadearán los primeros dos dígitos del reloj: Ahora pulse el botón ►► o ◀◀ (17) para configurar la hora. Vuelva a pulsar el botón Temporizador (14) para confirmarlo.
3. Ahora parpadearán los últimos dos dígitos del reloj. Pulse el botón ►► o ◀◀ (17) para configurar los minutos y vuelva a pulsar el botón Timer (14) para confirmarlo.
4. Pulse el botón de Volumen - + (16) para ajustar el nivel de volumen del despertador y pulse el botón Retardo / Temporizador(14) para confirmar el nivel de volumen.
5. Pulse el botón función (13) para seleccionar el modo del despertador. Puede elegir CD, FM, o USB. Pulse el botón Retardo / Temporizador(14) para confirmarlo.
6. En la pantalla LCD parpadeará "Off Timer". Pulse el botón Retardo / Temporizador (14) o espere hasta que desaparezca el mensaje "off timer". Los primeros dos dígitos del reloj parpadearán.
7. Pulse el botón ►► o ◀◀ (17) para configurar la hora. Vuelva a pulsar el botón Temporizador (14) para confirmarlo.
8. Los dos últimos dígitos del reloj parpadearán.
9. Pulse el botón ►► o ◀◀ (17) para configurar los minutos y vuelva a pulsar el botón Temporizador (14) para confirmarlo.
10. La unidad entonces cambiará a modo en espera y un icono de un reloj aparecerá en la pantalla LCD.
11. La unidad se encenderá automáticamente a la hora fijada previamente con el modo seleccionado y el nivel de volumen.

### Observación:-

- Si no se detecta una fuente de música (como USB o CD) a la hora configurada, el sistema usará el modo FM en la última frecuencia / presintonía usada.
- Para el despertador con la radio, el sistema usará el modo FM en la última frecuencia / presintonía usada.

- El modo de configuración de alarma dispone de aproximadamente 4 segundos; este sistema volverá automáticamente al modo normal si no se pulsa ninguna tecla en ese intervalo de tiempo.
- Durante el modo de alarma conectada, pulsar el botón de encendido / en espera (2) apagará el sistema.

● **Activar / desactivar la función del temporizador**

1. Para activar la función de alarma, pulse el botón TIMER (14) de forma reiterada para seleccionar “ENCENDIDO” u “ESPERA”. El icono del reloj aparecerá en la pantalla LCD si se enciende la función. En caso contrario, el icono del reloj desaparecerá de la pantalla LCD.

**C. Función de ecualizador (EQ)**

El SCD-580 se presenta con 4 modos de sonido diferentes para mejorar su experiencia de audición. Al pulsar el botón presintonizado EQ (9) puede elegir los siguientes modos:



**Debido a la exigencias de ErP Stage 2 (véase debajo) sobre medidas de ahorro energético, una unidad que se conecta a la corriente eléctrica cambiará ella misma al modo en espera automáticamente si no se ha reproducido música durante más de 15 minutos.**

**Si la unidad se apaga regularmente, no se trata de un defecto.**

**GARANTÍA**

Lenco ofrece servicio y garantía en cumplimiento con las leyes de la Unión Europea, lo cual implica que, en caso de que su producto precise ser reparado (tanto durante como después del periodo de garantía), deberá contactar directamente con su distribuidor.

Nota importante: No es posible enviar sus reparaciones directamente a Lenco.

Nota importante: Si la unidad es abierta por un centro de servicio no oficial, la garantía quedará anulada.

Este aparato no es adecuado para el uso profesional. En caso de darle un uso profesional, todas las obligaciones de garantía del fabricante quedarán anuladas.

**AVISO LEGAL**

Regularmente se llevan a cabo actualizaciones en el Firmware y en los componentes del hardware. Por esta razón, algunas de las instrucciones, especificaciones e imágenes incluidas en este documento pueden diferir ligeramente respecto a su situación particular. Todos los elementos descritos en esta guía tienen un objetivo de mera ilustración, y pueden no ser de aplicación en su situación particular. No se puede obtener ningún derecho ni derecho legal a partir de la descripción hecha en este manual.

## ELIMINACIÓN DE UN DISPOSITIVO USADO



Este símbolo indica que no deberá deshacerse del producto eléctrico o batería en cuestión junto con los residuos domésticos, en el ámbito de la UE. Para garantizar un tratamiento residual correcto del producto y su batería, por favor, elimínelos cumpliendo con las leyes locales aplicables sobre requisitos para el desechado de equipos eléctricos y baterías. De hacerlo, ayudará a conservar recursos naturales y mejorar los estándares de protección medioambiental en el tratamiento y eliminación de residuos eléctricos (Directiva sobre la Eliminación de Equipos Eléctricos y Electrónicos).

## SERVICIO

Para obtener más información y soporte del departamento técnico, por favor, visite la página web [www.lenco.com](http://www.lenco.com)

Lenco Benelux BV, Thermiekstraat 1a, 6361 HB, Nuth, Países Bajos.