

Registreer uw product en krijg ondersteuning op
www.philips.com/welcome

07

Nederlands

XELSIS EVO

Type HD8953 / HD8954

GEBRUIKSAANWIJZING



NL

07

LEES DEZE GEBRUIKSAANWIJZING AANDACHTIG ALVORENS DE MACHINE TE GEBRUIKEN.

CE

 **Saeco**

Gefeliciteerd met de aanschaf van de superautomatische koffiemachine Saeco Xelsis EVO!

Om het maximum uit de service van Saeco te halen, dient u uw product op www.philips.com/welcome te registreren. De volgende gebruiksaanwijzing geldt voor de modellen HD8953 en HD8954.

De machine is bestemd voor de bereiding van espressokoffie met hele koffiebonen en is voorzien van een melkkan voor de bereiding van een perfecte cappuccino of een Latte Macchiato op een eenvoudige en snelle wijze. In deze handleiding zult u alle nodige informatie vinden om uw machine te installeren, te gebruiken, schoon te maken en te ontkalken.

INHOUDSOPGAVE

BELANGRIJK	4
Aanwijzingen voor de veiligheid	4
Let op	4
Waarschuwingen	6
In overeenstemming met de normen	7
INSTALLATIE	8
Overzicht van het product	8
Algemene beschrijving	9
VOORBEREIDENDE HANDELINGEN	10
Verpakking van de machine	10
Installatie van de machine	10
EERSTE INSCHAKELING	13
Automatische spoelcyclus/zelfreiniging	13
Handmatige spoelcyclus	13
Meting en programmering van de waterhardheid	15
Installatie waterfilter "INTENZA+"	17
Vervanging van de waterfilter "INTENZA+"	19
INSTELLINGEN	20
Gebruikersprofiel selecteren.....	20
Aanmaken van een nieuw gebruikersprofiel	20
Verwijderen van een gebruikersprofiel.....	21
Saeco Adapting System.....	22
Afstelling van de keramische koffiemolen.....	22
Afstelling crema en koffiesterkte (Saeco Brewing System).....	23
Afstelling van het aroma (koffiesterkte).....	24
Afstelling schenkinrichting.....	24
Instelling hoeveelheid koffie per kopje	26

AFGIFTE VAN ESPRESSO EN LANGE ESPRESSO	27
Afgifte van espresso en lange espresso met koffiebonen	27
Afgifte van espresso en lange espresso met voorgemalen koffie	28
MELKKAN	30
Het vullen van de melkkan	30
Het plaatsen van de melkkan	31
Het verwijderen van de melkkan	32
Het legen van de melkkan	33
AFGIFTE VAN EEN CAPPUCCINO	34
Instelling hoeveelheid cappuccino per kopje	36
AFGIFTE VAN LATTE MACCHIATO	37
Instelling hoeveelheid Latte Macchiato per kopje	40
AFGIFTE VAN KOFFIE VERKEERD	41
Afstelling hoeveelheid koffie verkeerd	43
SPECIAL DRANKEN	44
Warme melk	45
Stoomafgifte	46
Caffè americano	47
Espresso Macchiato	48
AFGIFTE VAN HEET WATER	49
PROGRAMMERING DRANK	50
Programmering van cappuccino	50
Programmering van heet water	52
PROGRAMMERING VAN DE MACHINE	53
Algemene instellingen	54
Instellingen van het display	55
Instellingen van de kalender	56
Instellingen van het water	58
Instellingen onderhoud	59
Fabrieksinstellingen	59
REINIGING EN ONDERHOUD	60
Dagelijkse reiniging van de machine	60
Dagelijkse reiniging van het waterreservoir	61
Dagelijkse reiniging van de melkkan: zelfreinigingscyclus "CLEAN" (na elk gebruik)	62
Wekelijkse reiniging van de machine	62
Wekelijkse reiniging van de melkkan	64
Wekelijkse reiniging van de centrale koffie-unit	66
Maandelijks reiniging van de melkkan	68
Maandelijks smering van de centrale koffie-unit	71
Maandelijks reiniging van de centrale koffie-unit met koffieolieverwijderingstabletten	72
Maandelijks reiniging van het koffiebonenreservoir	74
ONTKALKING	75
BETEKENIS VAN HET DISPLAY	79
OPLOSSING VAN PROBLEMEN	81
ENERGIEBESPARING	84
Stand-by	84
Afdanken van het apparaat	85
TECHNISCHE EIGENSCHAPPEN	86
GARANTIE EN SERVICE	86
Garantie	86
Service	86
BESTELLING VAN PRODUCTEN VOOR HET ONDERHOUD	87

BELANGRIJK

Aanwijzingen voor de veiligheid

De machine is voorzien van veiligheidsinrichtingen. Toch is het noodzakelijk aandachtig de aanwijzingen voor de veiligheid beschreven in deze gebruiksaanwijzing te lezen om ongewenste schade aan personen of zaken te voorkomen. Bewaar deze handleiding voor eventuele latere raadpleging.



De term **LET OP** en dit symbool wijzen de gebruiker op risicosituaties die ernstig persoonlijk letsel, levensgevaar en/of schade aan de machine kunnen veroorzaken.



De term **WAARSCHUWING** en dit symbool wijzen de gebruiker op risicosituaties die licht persoonlijk letsel en/of schade aan de machine kunnen veroorzaken.

Let op

- Sluit de machine aan op een geschikt stopcontact, waarvan de hoofdspanning overeenkomt met de technische gegevens van het apparaat.
- Laat de voedingskabel niet van de tafel of het aanrecht af hangen en laat het niet met warme oppervlakken in aanraking komen.
- Dompel de machine, de stekker of de voedingskabel niet onder in water: gevaar voor elektrische schokken!
- Richt de hete waterstraal nooit op lichaamsdelen: gevaar voor brandwonden!

- Raak warme oppervlakken niet aan. Gebruik de handvaten en de knoppen.
- Haal de stekker uit het stopcontact:
 - in geval van storingen;
 - wanneer de machine gedurende een lange tijd niet wordt gebruikt;
 - voordat de machine wordt gereinigd.

Trek aan de stekker en niet aan de voedingskabel. Raak de stekker niet met natte handen aan.

- Gebruik de machine niet als de stekker, de voedingskabel of de machine zelf beschadigd zijn.
- Breng op geen enkele wijze wijzigingen aan de machine of de voedingskabel aan. Alle reparaties dienen uitgevoerd te worden door een erkend servicecentrum van Philips om gevaar te voorkomen.
- De machine is niet bestemd voor het gebruik door personen (inclusief kinderen) met verminderde fysieke, mentale of gevoelige capaciteiten of met onvoldoende ervaring en/of bekwaamheid, tenzij ze onder het toezicht staan van een persoon die verantwoordelijk is voor hun veiligheid en van wie ze instructies verkrijgen aangaande het gebruik van het apparaat.
- Kinderen dienen in de gaten gehouden te worden om zich ervan te verzekeren dat ze niet met het apparaat spelen.
- Steek geen vingers of andere voorwerpen in de koffiemolen.

Waarschuwingen

- De machine is uitsluitend bedoeld voor huishoudelijk gebruik. Het is niet aangewezen voor gebruik in ruimten zoals de mensa of keukens van winkels, kantoren, fabrieken of andere werkomgevingen.
- Plaats de machine altijd op een vlakke en stabiele ondergrond.
- Plaats de machine niet op hete oppervlakken, in de buurt van warme ovens, verwarmingsapparaten of gelijksoortige warmtebronnen.
- Vul reservoir altijd alleen met koffiebonen. Poederkoffie, oploskoffie en andere voorwerpen die in het koffiebonenreservoir worden gedaan kunnen de machine beschadigen.
- Laat de machine afkoelen alvorens onderdelen erin te plaatsen of te verwijderen.
- Vul het reservoir niet met warm of kokend water. Gebruik alleen koud water.
- Gebruik voor de reiniging geen schurende poeders of agressieve schoonmaakmiddelen. Een zachte met water bevochtigde doek is voldoende.
- Voer regelmatig de ontkalking van de machine uit. De machine geeft zelf aan wanneer het nodig is de ontkalking uit te voeren. Wanneer deze handeling niet wordt uitgevoerd, zal het apparaat ophouden met goed te werken. In dat geval valt de reparatie niet onder de garantie!
- Bewaar de machine niet bij een temperatuur van minder dan 0 °C. Het restwater in het verwarmingssysteem kan bevriezen en de machine beschadigen.

- Laat geen water in het reservoir staan, indien de machine gedurende een lange periode niet gebruikt zal worden. Het water zou vervuild kunnen raken. Gebruik altijd vers water wanneer de machine gebruikt wordt.

In overeenstemming met de normen

De machine is conform aan art. 13 van het Italiaanse Wetsbesluit nr. 151 van 25 juli 2005, "Uitvoering van de richtlijnen 2005/95/EG, 2002/96/EG en 2003/108/EG, betreffende de beperking van het gebruik van gevaarlijke stoffen in elektrische en elektronische apparatuur, en de afvalverwerking".

Deze machine is in overeenstemming met de Europese richtlijn 2002/96/EG.

INSTALLATIE

Overzicht van het product

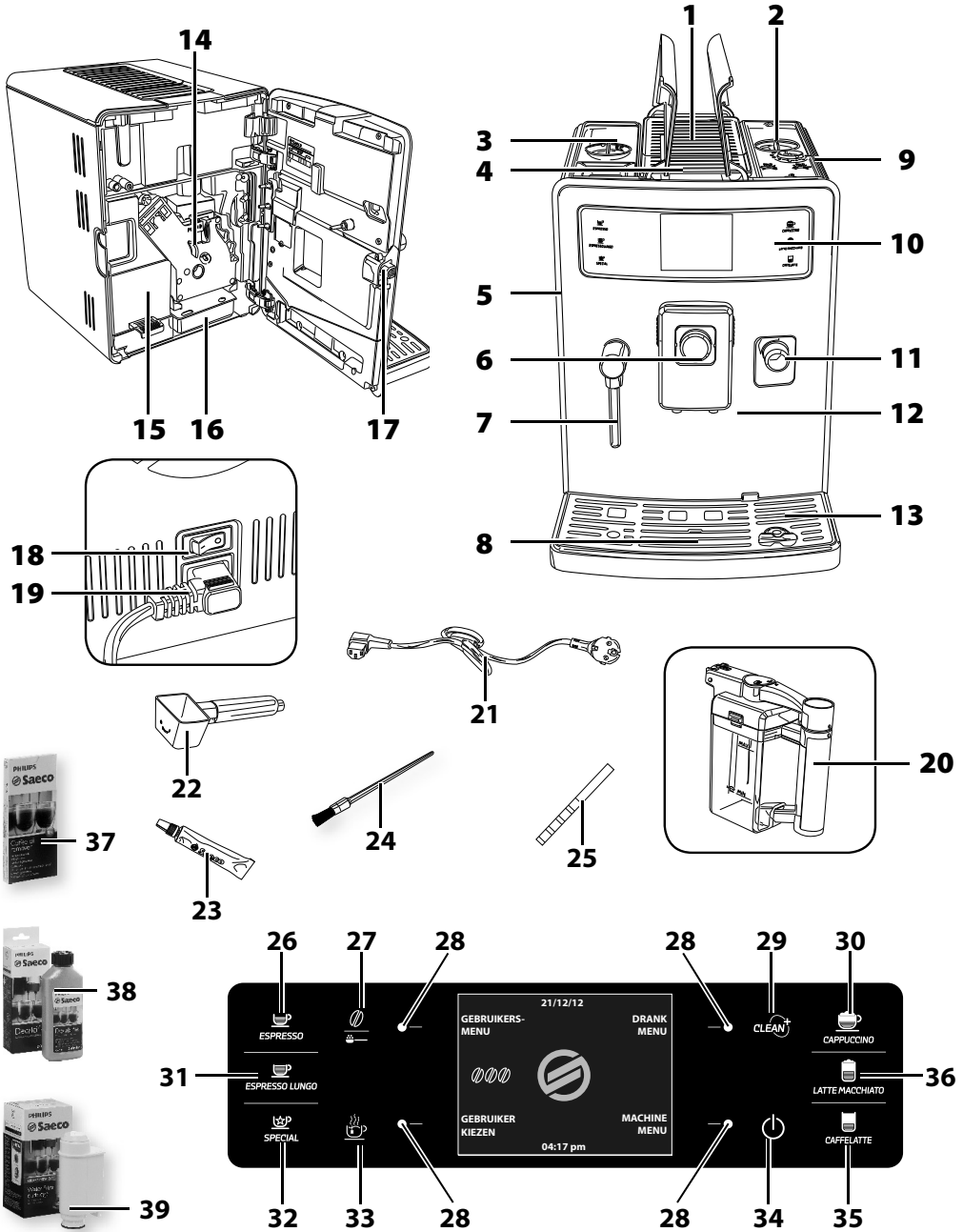

Algemene beschrijving

1. Kopjeswarmhoudplaat
2. Koffiebonenreservoir met deksel
3. Waterreservoir + deksel
4. Vak voor voorgemalen koffie
5. Serviceklep
6. Knop voor Saeco Brewing System (SBS)
7. Stoom-/heetwaterpijpje
8. Indicator lekbakje vol
9. Instelling maalfijnheid
10. Bedieningspaneel
11. Afdekdop voor aansluitingspunten melkkan
12. Koffieschenkinrichting
13. Lekbakje (extern)
14. Centrale koffie-unit
15. Koffiediklade
16. Lekbakje (intern)
17. Knop voor serviceklep
18. Hoofdschakelaar
19. Aansluiting voor voedingskabel
20. Melkkan
21. Voedingskabel
22. Maatlepel voor voorgemalen koffie
23. Smeermiddel voor de centrale koffie-unit
24. Reinigingskwast
25. Tester voor waterhardheid
26. Toets voor espresso
27. Toets voor "Aroma" - Voorgemalen koffie
28. Functietoetsen
29. Toets voor het uitvoeren van een reinigingscyclus van de kan (Clean)
30. Cappuccino toets
31. Toets voor lange Espresso
32. Toets voor "Speciale dranken"
33. Toets voor warm water
34. Stand-by toets
35. Toets voor koffie verkeerd
36. Toets voor Latte Macchiato
37. Koffieolieverwijderingstabletten (los te koop)
38. Ontkalkingsoplossing (los te koop)
39. Waterfilter INTENZA+ (los te koop)

VOORBEREIDENDE HANDELINGEN

Verpakking van de machine

De oorspronkelijke verpakking is ontworpen en vervaardigd om de machine tijdens het transport te beschermen. Het is raadzaam om de verpakking te bewaren voor eventueel transport in de toekomst.

Installatie van de machine

1 Haal het lekbakje en het rooster uit de verpakking.

2 Haal de machine uit de verpakking.

3 Voor een optimaal gebruik, wordt het aangeraden om:

- een veilige ondergrond te kiezen die goed geëffend is, waar niemand de machine kan omgooien of zich eraan kan verwonden;
- een voldoende verlichte, hygiënische omgeving te kiezen met een gemakkelijk toegankelijk stopcontact;
- ervoor te zorgen dat het apparaat op een minimum afstand van de wanden staat, zoals op de afbeelding is aangegeven.

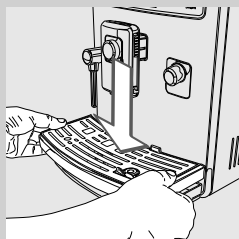
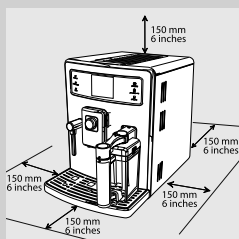

4 Plaats het (externe) lekbakje met rooster in de machine. Controleer of het goed geplaatst is.



Opmerking:

het lekbakje heeft als doel het water op te vangen dat uit de schenkinrichting komt tijdens de spoelcyclus/zelfreiniging en de eventuele koffie die wordt gemorst tijdens de bereiding van de dranken. Leeg en was het lekbakje dagelijks en elke keer wanneer de indicator voor lekbakje vol omhoog is gekomen.

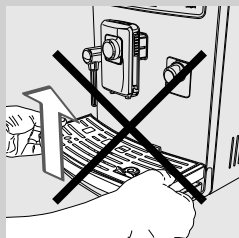

Waarschuwing:

haal het lekbakje **NIET** meteen na de inschakeling van de machine er uit. Wacht een paar minuten voor de uitvoering van de spoelcyclus/zelfreiniging.

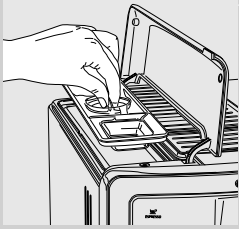

5 Til de linker buitenste kap op en verwijder de binnendeksel.

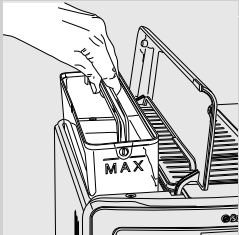

6 Haal het waterreservoir uit de machine met behulp van het hengsel.

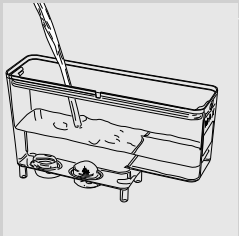

7 Spoel het reservoir met vers water.

8 Vul het reservoir met vers water tot het MAX niveau en plaats het terug in de machine. Controleer of het goed geplaatst is.



Waarschuwing:
vul het reservoir niet met warm, kokend of koolzuurhoudend water of andere soorten vloeistoffen die het reservoir en de machine zouden kunnen beschadigen.

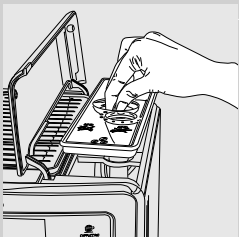

9 Til de deksel van het koffiebonenreservoir op en haal de binnendeksel eraf.

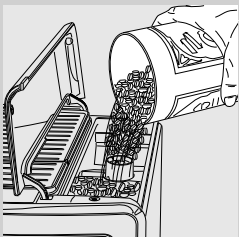

10 Gooi langzaam de koffiebonen in het reservoir. Plaats de binnendeksel weer terug en sluit de buitenste deksel.



Waarschuwing:
vul het reservoir altijd alleen met koffiebonen. Poederkoffie, oploskoffie, gekarameliseerde koffie en andere voorwerpen kunnen de machine beschadigen.

12 NEDERLANDS

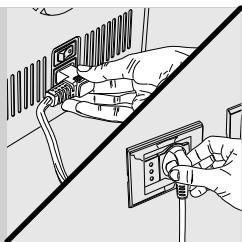

11 Steek de stekker in het contact geplaatst aan de achterkant van het apparaat.

12 Steek de stekker aan het andere uiteinde van de voedingskabel in een stopcontact met de juiste spanning.

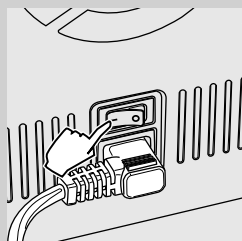

13 Zet de hoofdschakelaar in de stand "I" om de machine in te schakelen.

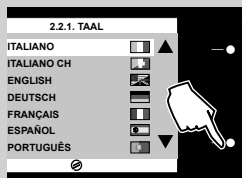

14 Het hiernaast afgebeelde scherm wordt weergegeven. Kies de gewenste taal door op de scrolltoetsen "▼" of "▲" te drukken.

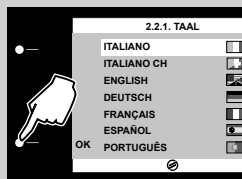

15 Druk op de toets "OK" om te bevestigen.



Opmerking:

wanneer er geen taal gekozen wordt, zal de instelling opnieuw gevraagd worden bij de volgende inschakeling van de machine.

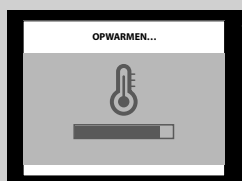

16 De machine is bezig met opwarmen.

EERSTE INSCHAKELING

Automatische spoelcyclus/zelfreiniging

Nadat de machine is opgewarmd, zal het een automatische spoelcyclus/zelfreiniging van de interne circuits met vers water uitvoeren. Deze handeling vergt minder dan een minuut.

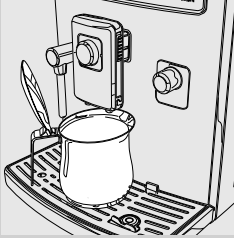

- 17** Zet een kannetje onder de schenkinrichting om de kleine hoeveelheid water die eruit komt op te vangen.

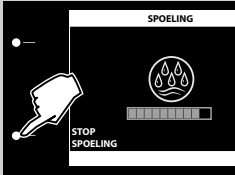

- 18** Het hiernaast afgebeelde scherm wordt weergegeven. Wacht totdat de cyclus automatisch eindigt.

Opmerking:
druk op de toets "STOP SPOELING" om de afgifte te stoppen.



- 19** Wanneer de bovenstaande handelingen zijn beëindigd, geeft de machine het hiernaast afgebeelde display weer.

Handmatige spoelcyclus

Bij het eerste gebruik van de machine is het noodzakelijk een spoelcyclus te starten.

Tijdens dit proces wordt de cyclus voor de koffieafgifte geactiveerd en stroomt het verse water door de schenkinrichting. De handeling vergt enkele minuten.

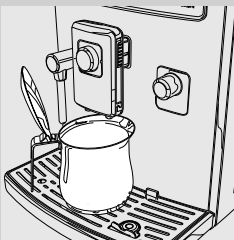

- 1** Plaats een kannetje onder de schenkinrichting.

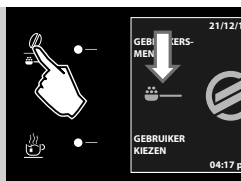

2 Om de functie voor de afgifte van voorgemalen koffie te kiezen, dient men op de toets "☕" te drukken totdat het icoon "☕" wordt weergegeven.

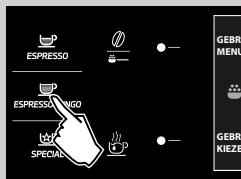

3 Druk op de toets "ESPRESSO LUNGO".



4 Druk op de toets "OK". De machine begint met water te verstrekken.



Opmerking:

voeg geen voorgemalen koffie toe in het vak.

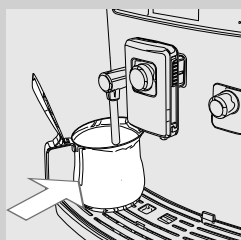

5 Leeg na de afgifte het kannetje en zet het onder het stoom/heetwaterpijpje.



6 Druk op de toets "☕".

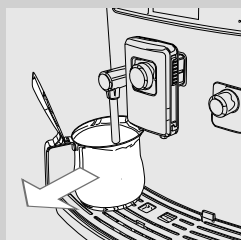

7 Na water te hebben verstrekt, verwijder het kannetje en leeg het.

- 8** Herhaal de onder punt 5 tot punt 7 beschreven handelingen totdat er geen water meer in het reservoir zit, ga vervolgens verder met punt 9.

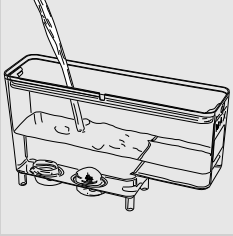

- 9** Vul na beëindiging het waterreservoir opnieuw tot het MAX niveau. Nu is de machine klaar voor de afgifte van koffie.



Opmerking:

indien de machine gedurende twee of meer weken niet gebruikt is, zal er bij inschakeling een automatische spoelcyclus/zelfreiniging worden uitgevoerd. Vervolgens dient er een handmatige spoelcyclus zoals hierboven beschreven gestart te worden.

De automatische spoelcyclus/zelfreiniging wordt automatisch gestart ook bij het starten van de machine (met koude ketel), wanneer de machine bezig is om in de stand-by te gaan of na het indrukken van de toets "☺" om de machine uit te schakelen (na de afgifte van een koffie).

Meting en programmering van de waterhardheid

De meting van de waterhardheid is erg belangrijk om de frequentie voor de ontkalking van de machine te bepalen en voor de installatie van de waterfilter "INTENZA+" (raadpleeg het volgende hoofdstuk voor nadere details over de waterfilter).

Voor de meting van de waterhardheid dient men zich aan de volgende aanwijzingen te houden.

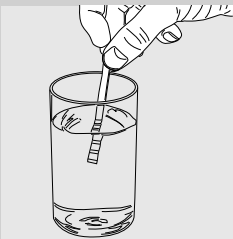

- 1** Dompel de tester voor de waterhardheid meegeleverd met de machine gedurende 1 seconde in het water.



Opmerking:

de tester kan maar voor één meting gebruikt worden.

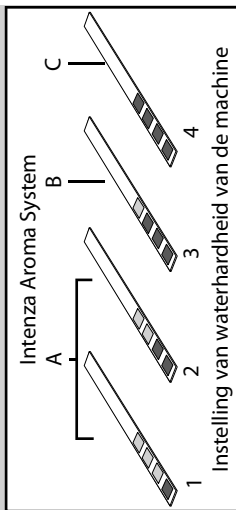

2 Wacht een minuut.

3 Controleer hoeveel vierkantjes rood worden en raadpleeg vervolgens de tabel.

Opmerking:

de nummers op de tester komen overeen met de instellingen voor de afstelling van de waterhardheid. Om precies te zijn:

1 = 1 (zeer zacht water)

2 = 2 (zacht water)

3 = 3 (hard water)

4 = 4 (zeer hard water)

De letters komen overeen met de tekenjes die zich aan de basis van de waterfilter "INTENZA+" bevinden (zie volgende hoofdstuk).



4 Nu is het mogelijk om de instellingen voor de waterhardheid te programmeren. Druk op de toets "**MACHINE MENU**" om in het hoofdmenu van de machine te gaan.

Opmerking:

de machine wordt geleverd met een standaard instelling voor de waterhardheid die overeenkomt met de meeste soorten water.

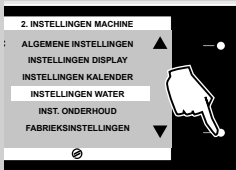

5 Druk op de toets "▼" om "**INSTELLINGEN WATER**" te kiezen.

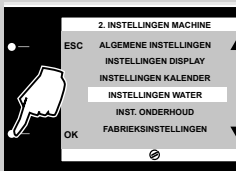

6 Druk op "**OK**" om te bevestigen.

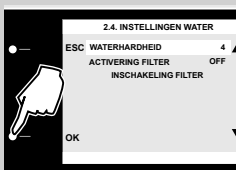

7 Selecteer de optie "**WATERHARDHEID**" door op de toets "**OK**" te drukken en programmeer de waarde voor de waterhardheid.

Installatie waterfilter "INTENZA+"

Het wordt aangeraden om de waterfilter "INTENZA+" te installeren, die de vorming van kalkaanslag in de machine beperkt en die een sterker aroma aan uw espresso geeft.



De waterfilter INTENZA+ wordt los verkocht. Voor nadere details, raadpleeg het hoofdstuk "Bestelling van onderhoudsproducten" in deze gebruiksaanwijzing.

Water is een heel belangrijk bestanddeel bij de bereiding van een espresso: daarom is het heel belangrijk dit professioneel te filtreren. De waterfilter "INTENZA+" kan de vorming van mineraalafzettingen voorkomen, waardoor de kwaliteit van het water wordt verbeterd.

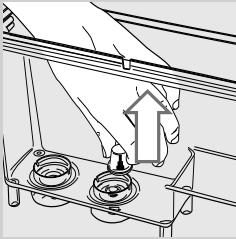

- 1** Verwijder het witte filtertje dat zich in het waterreservoir bevindt en bewaar het op een droge plaats.



- 2** Haal de waterfilter "INTENZA+" uit de verpakking en dompel het in verticale positie (met de opening naar boven) in koud water en druk zachtjes op de zijkanten om de luchtbelletjes er uit te laten.

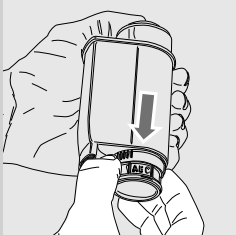

- 3** Stel de filter in volgens de uitgevoerde metingen (zie vorige hoofdstuk) en zoals gespecificeerd aan de basis van de filter:
 A = zacht water – in overeenstemming met 1 of 2 op de tester
 B = hard water (standaard) – in overeenstemming met 3 op de tester
 C = zeer hard water – in overeenstemming met 4 op de tester

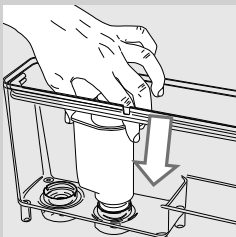

- 4** Plaats de filter in het lege waterreservoir. Duw het zo ver mogelijk naar beneden.

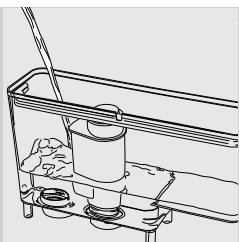

5 Vul het reservoir met vers water tot het MAX niveau en plaats het terug in de machine.

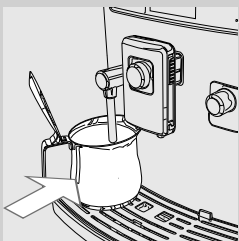

6 Plaats een ruim kannetje (1,5 l) onder het stoom/heetwaterpijpje.

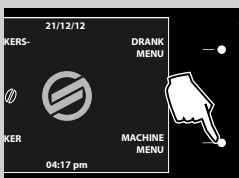

7 Druk op de toets "**MACHINE MENU**" om in het hoofdmenu van de machine te gaan.

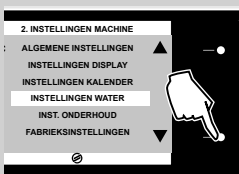

8 Druk op de toets "▼" om "**INSTELLINGEN WATER**" te kiezen.

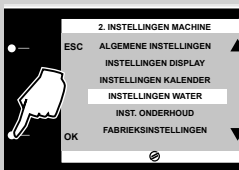

9 Druk op "**OK**" om te bevestigen.

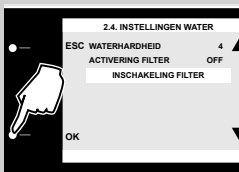

10 Druk op de toets "▼" om "**INSCHAKELING FILTER**" te selecteren en druk vervolgens op de toets "**OK**".



11 Druk op de toets "OK" om de procedure voor de activering van de filter te bevestigen.

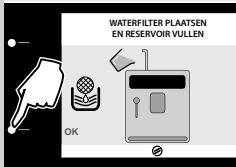

12 Druk op de toets "OK" om de plaatsing van de waterfilter en het vullen van het reservoir te bevestigen.



13 Druk op de toets "OK" om de aanwezigheid van een kannetje onder de schenkinrichting voor water te bevestigen.

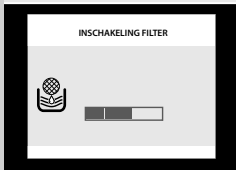

14 De machine begint met water te verstrekken. Het hiernaast afgebeelde scherm wordt weergegeven. Verwijder het kannetje na beëindiging van de afgifte.

Vervanging van de waterfilter "INTENZA+"



Wanneer het nodig is de waterfilter "INTENZA+" te vervangen, wordt het icoon  weergegeven.

1 Voer de vervanging van de filter uit zoals beschreven in het voorgaande hoofdstuk.

2 Het apparaat is nu geprogrammeerd voor het gebruik van een nieuwe filter.

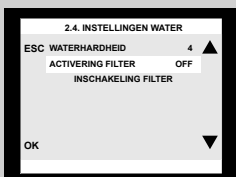

Opmerking:

wanneer de filter al geïnstalleerd is en men deze wil verwijderen zonder het te vervangen, dient men de optie "**ACTIVERING FILTER**" te selecteren en het op OFF in te stellen.

Indien de waterfilter "INTENZA+" niet aanwezig is, dient men in het reservoir het eerder verwijderde witte filtertje terug te plaatsen.

INSTELLINGEN

Met de machine kunnen er enkele afstellingen worden uitgevoerd om de beste koffie te verstrekken.

Gebruikersprofiel selecteren

De machine is ontworpen om aan de persoonlijke smaak van elke gebruiker te voldoen, met de mogelijkheid om tot en met een maximum van 6 verschillende profielen in te stellen.

Het is mogelijk om verschillende gebruikersprofielen toe te voegen of te verwijderen. Voor een eenvoudig gebruik wordt elke gebruiker vertegenwoordigd door zijn persoonlijke icoon. De standaard gebruiker wordt aangeduid met het icoon dat links is weergegeven.

De fabrieksinstellingen zijn vooraf op de machine ingesteld in overeenstemming met de voorkeuren van de consument. Deze instellingen kunnen onveranderd blijven of kunnen worden gewijzigd aan de hand van de persoonlijke smaak.

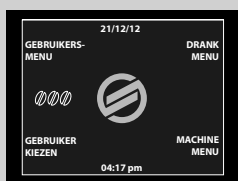

Aanmaken van een nieuw gebruikersprofiel

Nadat de instellingen van het product zijn geprogrammeerd, kan de gebruiker op snelle wijze toegang krijgen tot de instellingen met de toets "GEBRUIKER KIEZEN" in het hoofdmenu, om van zijn favoriete koffiedrank te genieten met een simpele druk op een toets.

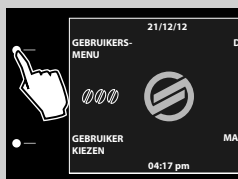

1 Druk op "GEBUIKERSMENU".



2 Het hiernaast afgebeelde scherm wordt weergegeven.



3 Druk op de toets "OK" om NIEUWE GEBRUIKER CREËREN te kiezen.

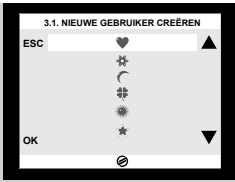

4 Het hiernaast afgebeelde scherm wordt weergegeven. Druk op de toets "▼" of "▲" om een gebruikersicoon te kiezen. Druk op de toets "OK" om te bevestigen.



Opmerking:

voor elke gebruiker kan slechts één icoon worden gebruikt. Wanneer een icoon al is toegewezen, wordt het in grijs weergegeven.



5 Nu is de gebruiker gecreëerd en kan vanuit het hoofdmenu worden opgeroepen.

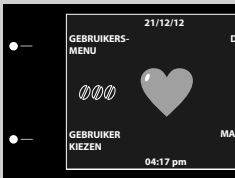

6 Selecteer het gewenste gebruikersprofiel door op de toets "GEBRUIKER KIEZEN" te drukken totdat het betreffende icoon wordt weergegeven. Druk vervolgens op "DRANKMENU" om de instellingen van de drank te programmeren (zie hoofdstuk "Programmering van de drank").

Verwijderen van een gebruikersprofiel

Het is mogelijk om een reeds bestaand gebruikersprofiel te verwijderen. In dat geval worden alle bijbehorende instellingen verwijderd en wordt het icoon opnieuw beschikbaar voor programmering.

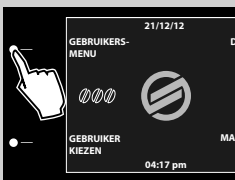

1 Druk op "GEBUIKERSMENU".

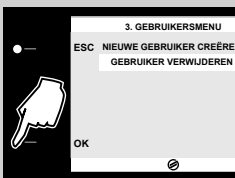

2 Het hiernaast afgebeelde scherm wordt weergegeven. Druk op de toets "▼" of "▲" om "GEBRUIKER VERWIJDEREN" te selecteren. Druk op de toets "OK" om te bevestigen.



3 Het hiernaast afgebeelde scherm wordt weergegeven. Druk op de toets "▼" of "▲" om een icoon te kiezen. Druk op de toets "OK" om te bevestigen. De gebruiker wordt verwijderd.

Saeco Adapting System

Koffie is een natuurlijk product en haar eigenschappen kunnen veranderen afhankelijk van de afkomst, de melange en de branding. De machine is voorzien van een zelf-regulerend systeem dat het mogelijk maakt om alle soorten koffiebonen te gebruiken die in de handel verkrijgbaar zijn (niet gekarameliseerd).

De machine stelt zich zelf automatisch in na de afgifte van enkele kopjes koffie om het trekken van de koffie te optimaliseren in verhouding tot de compactheid van de gemalen koffie.

Afstelling van de keramische koffiemolen

De keramische maalelementen garanderen een nauwkeurige maalbaarheid voor elke soort koffiemelange en voorkomt het oververhitten van de bonen.

Deze technologie biedt het totale behoud van het aroma waardoor de ware Italiaanse smaak in elk kopje wordt gegarandeerd.

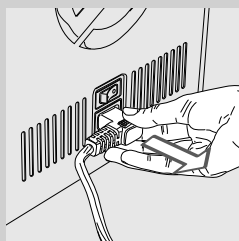

Let op:

de keramische koffiemolen bevat bewegende onderdelen die gevaarlijk kunnen zijn. Het is dus verboden er vingers of andere voorwerpen in te steken. Alvorens handelingen binnen in het koffiebonenreservoir te verrichten, zet de machine uit door op de ON/OFF toets te drukken en haal de stekker uit het stopcontact.

De keramische maalelementen kunnen afgesteld worden om de maalbaarheid van de koffie aan te passen aan uw persoonlijke smaak.



Let op:

de knop voor de afstelling van de maalbaarheid binnen in het koffiebonenreservoir dient alleen gedraaid te worden wanneer de keramische koffiemolen in werking is.

Het is mogelijk deze afstelling uit te voeren door de knop voor de afstelling van de maalbaarheid geplaatst in het koffiebonenreservoir in te drukken en te draaien.

1 Til de deksel van het koffiebonenreservoir op.

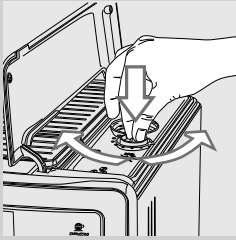

- 2** Draai de knop voor de afstelling van de maalfijnheid één klik per keer. Het verschil in smaak is pas merkbaar na de afgifte van 2-3 espresso's.

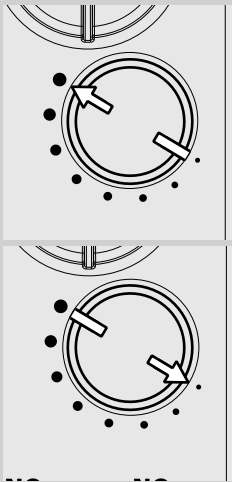

- 3** De referentietekens op de deksel van het koffiebonenreservoir geven de ingestelde maalfijnheid aan. Er kunnen 8 verschillende maalfijnheden worden ingesteld, die variëren van:

- zeer grove maling (●): lichtere smaak, voor melanges met donkere branding;

tot:

- zeer fijne maling (◦): sterkere smaak, voor melanges met lichte branding.

Wanneer de keramische koffiemolen wordt ingesteld op een fijnere maling, zal de smaak van de koffie sterker zijn. Voor koffie met lichtere smaak, dient de keramische koffiemolen op een grovere maling ingesteld te worden.

Afstelling crema en koffiesterkte (Saeco Brewing System)

Met het Saeco Brewing System (SBS) kan de crema en de sterkte van de koffiesmaak afgesteld worden door de snelheid van het uitstromen van de koffie tijdens de afgiftecyclus af te stellen.

- Draai de knop tegen de klok in om de snelheid van de straal te verhogen: de koffie wordt slapper en met minder crema.
- Draai de knop met de klok mee om de snelheid van de straal te verlagen: de koffie wordt sterker met meer crema.

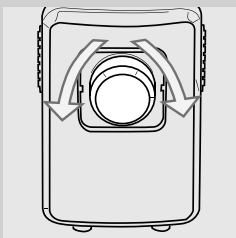

Opmerking:

de afstelling van de snelheid van koffiestraal kan tijdens de afgifte uitgevoerd worden.

Afstelling van het aroma (koffiesterkte)

Kies uw favoriete koffiemelange en stel de hoeveelheid te malen koffie in op basis van uw persoonlijke smaak. Het is ook mogelijk de functie voor voorgemalen koffie te selecteren.

Opmerking:

de keuze dient uitgevoerd te worden voordat de koffie wordt gekozen.

Met de machine kan de juiste hoeveelheid gemalen koffie voor elk product ingesteld worden. Met het "**DRANKMENU**" kan de standaard instelling voor elk product worden geprogrammeerd (zie hoofdstuk "Programmering van de drank", optie "Hoeveelheid koffie").

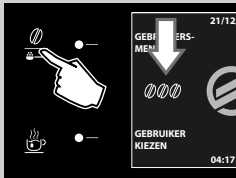

1 Om tijdelijk de hoeveelheid gemalen koffie te wijzigen, dient men op de toets " " op het bedieningspaneel te drukken.

2 Het aroma wijzigt met een graad al naar gelang de gekozen hoeveelheid:

 = milde dosering

 = normale dosering

 = sterke dosering

 = de drank wordt bereid met voorgemalen koffie

Opmerking:

deze afstelling is niet mogelijk voor caffè americano.

Afstelling schenkinrichting

De schenkinrichting is in hoogte verstelbaar, zodat het beter aangepast kan worden aan de afmetingen van de gebruikte kopjes.

Om de verstelling uit te voeren, dient men de schenkinrichting handmatig te verhogen of te verlagen met de vingers zoals weergegeven in de afbeelding.

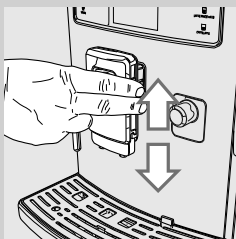

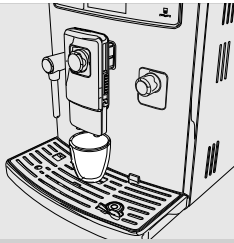

De aangeraden standen zijn:
Voor kleine kopjes;



Voor grote bekers;

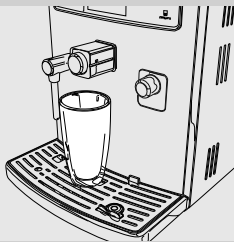

Voor Latte Macchiato glazen.



Opmerking:



het is bovendien mogelijk om de schenkinrichting te verwijderen voor het gebruik van grote glazen.



Onder de schenkinrichting kunnen twee bekers/kopjes geplaatst worden om tegelijkertijd twee koffie te verstrekken.

Instelling hoeveelheid koffie per kopje

De machine biedt de mogelijkheid om de hoeveelheid verstrekte koffie of melk in te stellen afhankelijk van uw persoonlijke smaak en de afmetingen van de bekertjes/kopjes.

Bij elke druk op de toetsen "  " en "  " zal de machine een vooraf bepaalde hoeveelheid koffie verstrekken. Aan elke toets is een onafhankelijke afgifte verbonden.

De volgende procedure illustreert de programmering van de toets "  ".

- 1 Plaats een kopje onder de schenkinrichting.



- 2 Houd de toets "  " ingedrukt tot het icoon "MEMO" wordt weergegeven. Laat de toets los. Nu is de machine bezig met programmeren. De machine begint met de afgifte van de koffie.



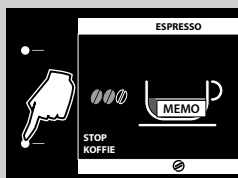

- 3 Wanneer het icoon "STOP KOFFIE" verschijnt, dient men op de toets te drukken zodra de gewenste hoeveelheid is bereikt.

Nu is de toets "  " geprogrammeerd; bij elke druk op de toets zal de machine de zojuist geprogrammeerde hoeveelheid espresso verstrekken.



Opmerking:

houd u aan dezelfde procedure voor de programmering van de toetsen "  " en "  ".

Gebruik altijd de toets "STOP KOFFIE" om de koffieafgifte te stoppen wanneer de gewenste hoeveelheid is bereikt.

Men kan de hoeveelheid van de drank ook instellen via het "DRANKMENU" (zie hoofdstuk "Programmering van de drank", optie "Hoeveelheid koffie").

AFGIFTE VAN ESPRESSO EN LANGE ESPRESSO

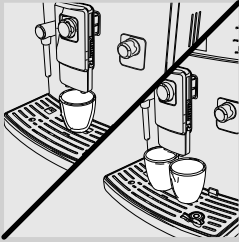

Controleer voor de afgifte van de koffie of er geen meldingen zijn op het display en of het waterreservoir en het koffiebonenreservoir vol zijn.

Afgifte van espresso en lange espresso met koffiebonen



- 1 Plaats 1 of 2 kopjes onder de schenkinrichting.



- 2 Druk op de toets "  " voor een espresso of op de toets "  " voor een lange espresso.



- 3 Om 1 espresso of 1 lange espresso te verstrekken, dient men één maal op de gewenste toets te drukken. Het hiernaast afgebeelde scherm wordt weergegeven.



- 4 Om 2 espresso's of 2 lange espresso's te verstrekken, dient men tweemaal achterelkaar op de gewenste toets te drukken. Het hiernaast afgebeelde scherm wordt weergegeven.

Opmerking:

in deze werkingsstand maalt en doseert de machine automatisch de juiste hoeveelheid koffie. De bereiding van twee espresso's vereist twee maalcycli en twee afgiftecycli, die automatisch uitgevoerd worden.

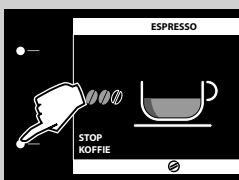

- 5 Na de voorinfusiecyclus begint de koffie uit de schenkinrichting te stromen.
- 6 De koffieafgifte zal automatisch stoppen wanneer het ingestelde niveau is bereikt; het blijft echter mogelijk om de koffieafgifte eerder te onderbreken door op de toets "STOP KOFFIE" te drukken.

Afgifte van espresso en lange espresso met voorgemalen koffie

Deze functie biedt de mogelijkheid om voorgemalen en cafeïnevrije koffie te gebruiken.

Met de functie voorgemalen koffie kan men slechts één koffie per keer verstrekken.



- 1 Om de functie voor voorgemalen koffie te kiezen, dient men op de toets "☕" te drukken totdat het icoon "☕" wordt weergegeven.



- 2 Plaats een kopje onder de schenkinrichting.

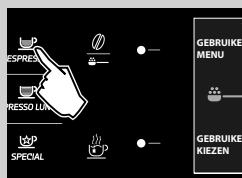

- 3 Druk op de toets "☕ ESPRESSO" voor een espresso of op de toets "☕ ESPRESSO LUNGO" voor een lange espresso. De afgiftecyclus wordt gestart.



- 4 Het hiernaast afgebeelde scherm wordt weergegeven.

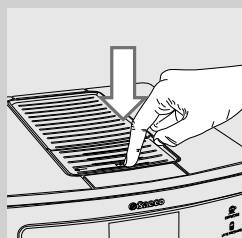

- 5 Duw op de deksel van het vak voor voorgemalen koffie om het te openen.

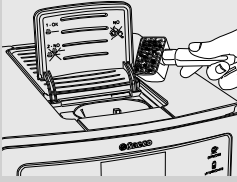

- 6** Voeg een maatlepel voorgemalen koffie toe in het vak. Gebruik alleen de met de machine meegeleverde maatlepel, sluit vervolgens de deksel van het vak voor voorgemalen koffie.



Let op:

doe alleen voorgemalen koffie in het vak voor voorgemalen koffie. Het gebruik van andere producten en voorwerpen kan ernstige schade aan de machine veroorzaken. Dit soort reparaties vallen niet onder de garantie.



- 7** Druk op "OK" om te bevestigen en de afgifte te starten.

- 8** Na de voorinfusiecyclus begint de koffie uit de schenkinrichting te stromen.

- 9** De koffieafgifte zal automatisch stoppen wanneer het ingestelde niveau is bereikt; het blijft echter mogelijk om de koffieafgifte eerder te onderbreken door op de toets "STOP KOFFIE" te drukken.

Na de afgifte keert de machine terug naar het hoofdmenu.

Om andere koffie te verstrekken met voorgemalen koffie, dient men de zojuist beschreven handelingen te herhalen.



Opmerking:

indien men niet binnen 30 seconden op de toets "OK" drukt om de afgifte te starten, zal de machine naar het hoofdmenu terugkeren en de eventuele ingevoerde koffie in de koffiediklade legen.

Als er in het vak geen voorgemalen koffie is gedaan, zal alleen water worden verstrekt.

Als de dosis te groot is of er 2 of meerdere maatlepels met koffie erin worden gedaan, zal de machine het product niet verstrekken. De gemalen koffie wordt in de koffiediklade gelegd.

MELKKAN

Dit hoofdstuk illustreert het gebruik van de melkkan voor de bereiding van cappuccino, Latte Macchiato of warme melk.

**Opmerking:**

voordat men de melkkan gebruikt, dient men het eerst zorgvuldig te reinigen, zoals beschreven in het hoofdstuk "Reiniging en onderhoud". Het wordt aangeraden om de kan met koude melk te vullen (circa 5°C). Zet de kan na gebruik terug in de koelkast. Laat de melk NIET langer dan 15 minuten buiten de koelkast staan.

**Let op:**

gebruik de kan uitsluitend met melk of met water voor de reiniging.

Het vullen van de melkkan

De melkkan dient voor gebruik gevuld te worden.



- 1** Open de schenkinrichting van de melkkan door het met de klok mee te draaien tot het vastklikt.

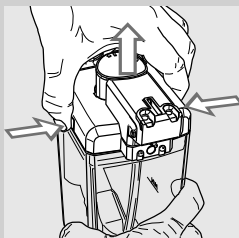

- 2** Druk op de ontgrendelingsknoppen en til de deksel op.

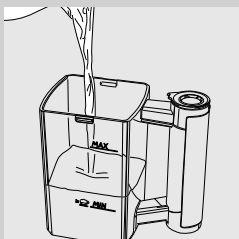

- 3** Schenk de melk in de kan: de melk dient tussen het minimum niveau (MIN) en het maximum niveau (MAX) aangeduid op de melkkan te liggen.

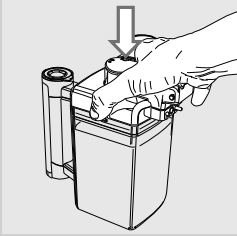

- 4** Doe de deksel er weer op en sluit de schenkinrichting van de melkkan door het tegen de klok in te draaien.

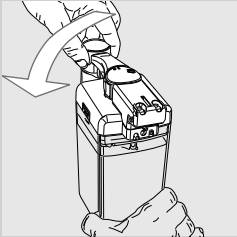

De kan is klaar om gebruikt te worden.

Het plaatsen van de melkkan



- 1** Houd de melkkan een beetje schuin en steek het voorste gedeelte in de machine.

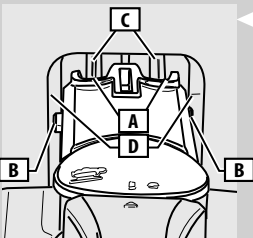

- 2** In deze fase bevinden de gaten (A) van de kan zich lager dan de aansluitingspunten (C). De pinnen (B) zijn op dezelfde hoogte als de geleiders (D).

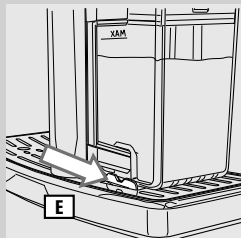
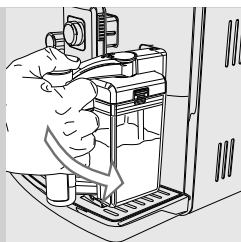

- 3 Druk en draai de kan naar beneden totdat het bevestigd wordt aan het (externe) lekbakje (E).

! **Waarschuwing:**
plaats de kan niet met kracht.

Het verwijderen van de melkkan

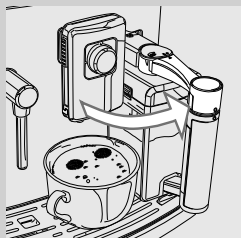

- 1 Sluit de schenkinrichting van de melkkan door het tegen de klok in te draaien. Wacht enkele ogenblikken. De machine zal de automatische reinigingscyclus starten (zie hoofdstuk "Reiniging en onderhoud").

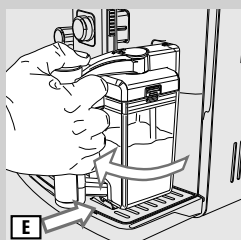

- 2 Na de reinigingscyclus dient men de kan omhoog te draaien totdat het loshaakt uit het (externe) lekbakje (E).

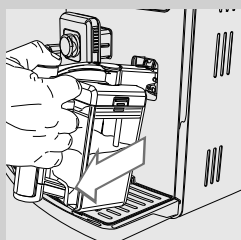

- 3 Haal de kan nu helemaal uit de machine.

Het legen van de melkkan



- 1 Open de schenkinrichting van de melkkan door het met de klok mee te draaien.

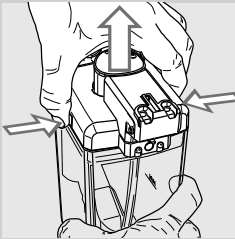

- 2 Druk op de ontgrendelingsknoppen.

- 3 Til de deksel op. Leeg de melkkan en reinig het goed.



Opmerking:

reinig de melkkan na elk gebruik zoals beschreven staat in het hoofdstuk "Reiniging en Onderhoud".

AFGIFTE VAN EEN CAPPUCCINO

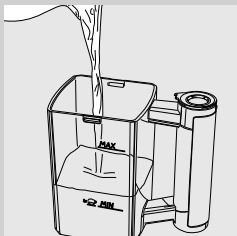

Let op:

gevaar voor brandwonden! Aan het begin van de afgifte kunnen er melk- en stoomspetters vrijkomen. Gevaar voor brandwonden. Pak het handvat van de kan niet vast tijdens de reinigingscyclus: gevaar voor brandwonden! Wacht tot het einde van de cyclus voor de melkkan te verwijderen.

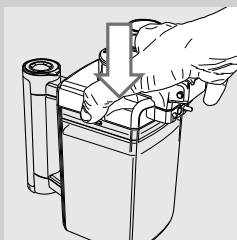

1

Vul de kan met melk. De melk dient tussen het minimum niveau (MIN) en het maximum niveau (MAX) aangeduid op de melkkan te liggen.



Opmerking:

gebruik koude melk (~5 °C / 41 °F) met een proteïnegehalte van ten minste 3% om een cappuccino van goede kwaliteit te krijgen. Het is mogelijk om zowel volle melk als halfvolle melk te gebruiken afhankelijk van de persoonlijke smaak.

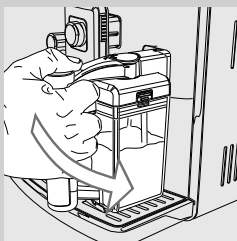

2

Doe de deksel er weer op en plaats de melkkan in de machine.

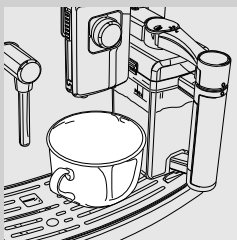

3

Plaats een beker onder de koffieschenkinrichting.

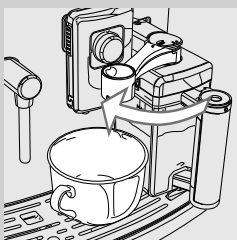

4

Open de schenkinrichting van de melkkan door het met de klok mee te draaien.

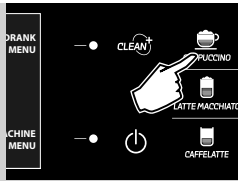

5 Druk op de toets "  " om de afgifte te starten.

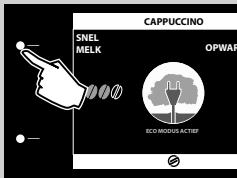

6 De machine is bezig met opwarmen.



Opmerking:

de machine heeft een langere wachttijd nodig voor de verwarming indien de **ECO MODUS** functie geactiveerd is.

Indien de toets "**SNEL MELK**" wordt ingedrukt, zal de **ECO MODUS** functie worden gedeactiveerd en op de stand "**OFF**" worden ingesteld. In dit geval heeft het systeem een kortere tijd nodig voor het opwarmen, maar het energieverbruik gaat ook omhoog.

Zie voor nadere details het hoofdstuk "Programmering van de machine".



7 Wanneer het scherm hiernaast wordt weergegeven, begint de machine met de afgifte van de melkschuim. Om de afgifte eerder te beëindigen, dient men op de toets "**STOP MELK**" te drukken.

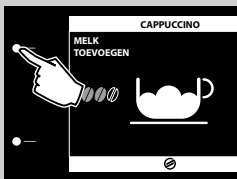

Opmerking:

het is mogelijk meer melk te verstrekken door op de toets "**MELK TOEVOEGEN**" te drukken. De extra dosis warme melk is zonder schuim.

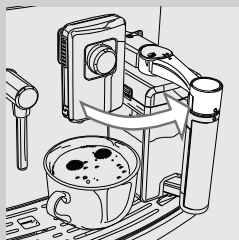
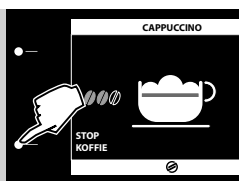

8 Als de afgifte van de melkschuim gestopt is, zal de machine koffie verstrekken. Om de afgifte eerder te beëindigen, dient men op de toets "**STOP KOFFIE**" te drukken.

9 Verwijder het kopje en sluit de schenkinrichting voor melk door het tegen de klok in te draaien.

10 Wacht enkele ogenblikken. Nu zal de machine de automatische reinigingscyclus starten (zie hoofdstuk "Reiniging en onderhoud").

11 Na de beëindiging van de reinigingscyclus, verwijder de melkkan en zet het in de koelkast.

Instelling hoeveelheid cappuccino per kopje

Bij elke druk op de toets " " zal de machine een vooraf vastgestelde hoeveelheid cappuccino in het kopje verstrekken. De machine biedt de mogelijkheid om de hoeveelheid cappuccino in te stellen afhankelijk van uw persoonlijke smaak en de afmetingen van de bekertjes/kopjes.



1 Vul het kan met melk en plaats het in de machine.

2 Plaats een kopje onder het uitlooppijpje en open de schenkinrichting van de kan door het met de klok mee te draaien.

3 Houd de toets " " ingedrukt totdat de tekst "**MEMO**" wordt weergegeven. Laat de toets los. Nu is de machine bezig met programmeren.

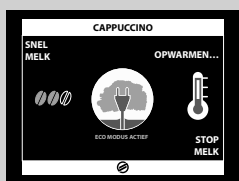

4 De machine is bezig met opwarmen.

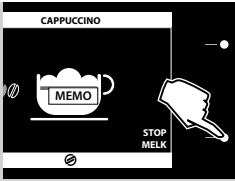

- 5 Wanneer dit scherm wordt weergegeven, begint de machine met de afgifte van de melkschuim in het kopje. Druk op de toets "STOP MELK" zodra de gewenste hoeveelheid melk is bereikt.

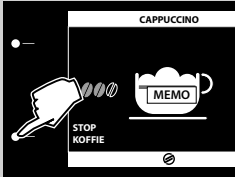

- 6 Als de afgifte van de melkschuim gestopt is, begint de machine met de afgifte van koffie. Druk op de toets "STOP KOFFIE" wanneer de gewenste hoeveelheid koffie is bereikt.

Nu is de toets "  " geprogrammeerd. Bij elke druk op de toets zal de machine de zojuist geprogrammeerde hoeveelheid verstrekken.



Opmerking:

bovendien is het mogelijk de hoeveelheid van de drank in te stellen via het "DRANKMENU" (zie hoofdstuk "Programmering van de drank").

AFGIFTE VAN LATTE MACCHIATO



Let op:

gevaar voor brandwonden! Aan het begin van de afgifte kunnen er melk- en stoomspetters vrijkomen. Gevaar voor brandwonden. Pak het handvat van de kan niet vast tijdens de reinigingscyclus: gevaar voor brandwonden! Wacht tot het einde van de cyclus voor de melkkan te verwijderen.

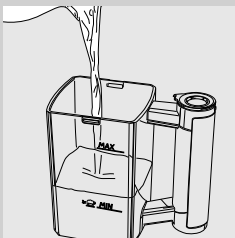

- 1 Vul de kan met melk. De melk dient tussen het minimum niveau (MIN) en het maximum niveau (MAX) aangeduid op de melkkan te liggen.



Opmerking:

gebruik koude melk (~5 °C / 41 °F) met een proteïnegehalte van ten minste 3% om een Latte Macchiato van goede kwaliteit te krijgen. Het is mogelijk om zowel volle melk als halfvolle melk te gebruiken afhankelijk van de persoonlijke smaak.

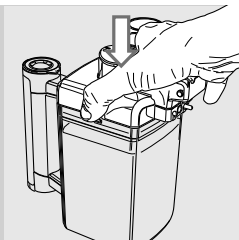

2 Doe de deksel er weer op en plaats de melkkan in de machine.

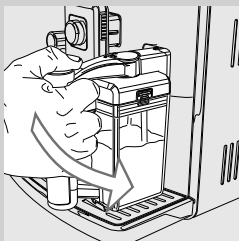

3 Plaats een beker onder de koffieschenkinrichting.

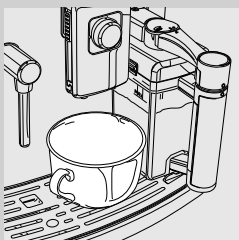

4 Open de schenkinrichting van de melkkan door het met de klok mee te draaien.

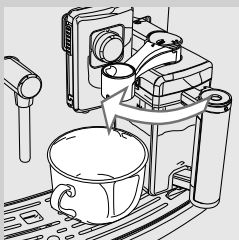

5 Druk op de toets "  " om de afgifte te starten.

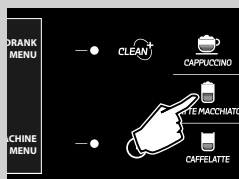

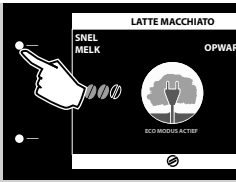

6 De machine is bezig met opwarmen.

Opmerking:

de machine heeft een langere wachttijd nodig voor de verwarming indien de **ECO MODUS** functie geactiveerd is. Indien de toets "**SNEL MELK**" wordt ingedrukt, zal de **ECO MODUS** functie worden gedeactiveerd en op de stand "**OFF**" worden ingesteld. In dit geval heeft het systeem een kortere tijd nodig voor het opwarmen, maar het energieverbruik gaat ook omhoog.

Zie voor nadere details het hoofdstuk "Programmering van de machine".

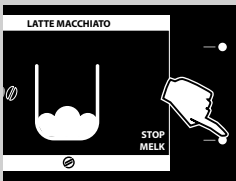

7 Wanneer het scherm hiernaast wordt weergegeven, begint de machine met de afgifte van de melkschuim. Om de afgifte eerder te beëindigen, dient men op de toets "**STOP MELK**" te drukken.

Opmerking:

het is mogelijk meer melk te verstrekken door op de toets "**MELK TOEVOEGEN**" te drukken. De extra dosis warme melk is zonder schuim.

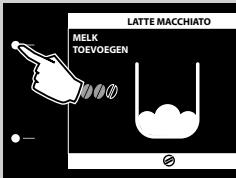

8 Als de afgifte van de melkschuim gestopt is, zal de machine koffie verstrekken. Om de afgifte eerder te beëindigen, dient men op de toets "**STOP KOFFIE**" te drukken.



9 Verwijder het kopje en sluit de schenkinrichting voor melk door het tegen de klok in te draaien.

10 Wacht enkele ogenblikken. Nu zal de machine de automatische reinigingscyclus starten (zie hoofdstuk "Reiniging en onderhoud").

11 Na de beëindiging van de reinigingscyclus, verwijder de melkkan en zet het in de koelkast.

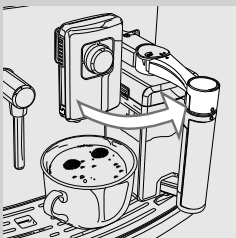

Instelling hoeveelheid Latte Macchiato per kopje

Bij elke druk op de toets "  " zal de machine een vooraf vastgestelde hoeveelheid Latte Macchiato in het kopje verstrekken.

De machine biedt de mogelijkheid om de hoeveelheid verstrekte Latte Macchiato in te stellen afhankelijk van uw persoonlijke smaak en de afmetingen van de bekers/kopjes.



1 Vul het kan met melk en plaats het in de machine.

2 Plaats een kopje onder het uitlooppijpje en open de schenkinrichting van de kan door het met de klok mee te draaien.

3 Houd de toets "  " ingedrukt tot het icoon "MEMO" wordt weergegeven. Laat de toets los. Nu is de machine bezig met programmeren.

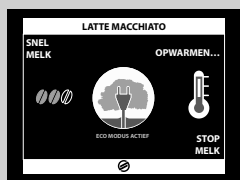

4 De machine is bezig met opwarmen.

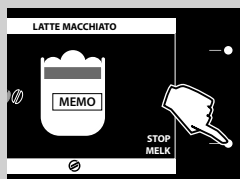

5 Wanneer dit scherm wordt weergegeven, begint de machine met de afgifte van de melkschuim in het kopje. Druk op de toets "STOP MELK" zodra de gewenste hoeveelheid melk is bereikt.



6 Als de afgifte van de melkschuim gestopt is, begint de machine met de afgifte van koffie. Druk op de toets "STOP KOFFIE" wanneer de gewenste hoeveelheid koffie is bereikt.

Nu is de toets "  " geprogrammeerd. Bij elke druk op de toets zal de machine de zojuist geprogrammeerde hoeveelheid verstrekken.



Opmerking:

bovendien is het mogelijk de hoeveelheid van de drank in te stellen via het "DRANKMENU" (zie hoofdstuk "Programmering van de drank").

AFGIFTE VAN KOFFIE VERKEERD

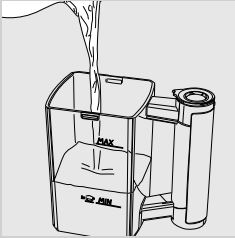

Let op:

gevaar voor brandwonden! Aan het begin van de afgifte kunnen er melk- en stoomspetters vrijkomen. Gevaar voor brandwonden. Pak het handvat van de kan niet vast tijdens de reinigingscyclus: gevaar voor brandwonden! Wacht tot het einde van de cyclus voor de melkkan te verwijderen.

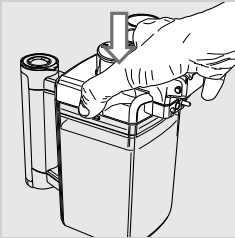

Opmerking:

gebruik koude melk (~5 °C / 41 °F) met een proteïnegehalte van ten minste 3% om een koffie verkeerd van goede kwaliteit te krijgen. Het is mogelijk om zowel volle melk als halfvolle melk te gebruiken afhankelijk van de persoonlijke smaak.

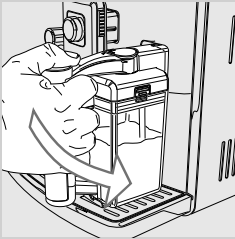

2 Doe de deksel er weer op en plaats de melkkan in de machine.

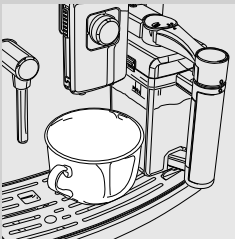

3 Plaats een beker onder de koffieschenkinrichting.

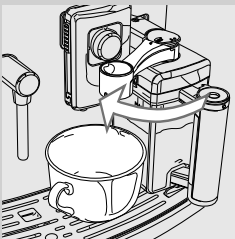

4 Open de schenkinrichting van de melkkan door het met de klok mee te draaien.

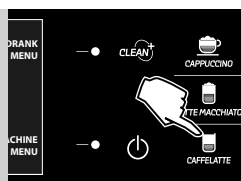

5 Druk op de toets "  " om de afgifte te starten.



6 De machine is bezig met opwarmen.



Opmerking:

de machine heeft een langere wachttijd nodig voor de verwarming indien de **ECO MODUS** functie geactiveerd is. Indien de toets "SNEL MELK" wordt ingedrukt, zal de **ECO MODUS** functie worden gedeactiveerd en op de stand "OFF" worden ingesteld. In dit geval heeft het systeem een kortere tijd nodig voor het opwarmen, maar het energieverbruik gaat omhoog. Zie voor nadere details het hoofdstuk "Programmering van de machine".

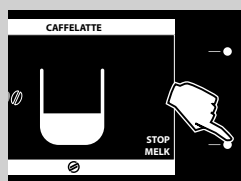

7 Wanneer het scherm hiernaast wordt weergegeven, begint de machine met de afgifte van de melk. Om de afgifte eerder te beëindigen, dient men op de toets "STOP MELK" te drukken.



Opmerking:

het is mogelijk meer melk te verstrekken door op de toets "MELK TOEVOEGEN" te drukken.



8 Als de afgifte van de melk gestopt is, zal de machine koffie verstrekken. Om de afgifte eerder te beëindigen, dient men op de toets "STOP KOFFIE" te drukken.

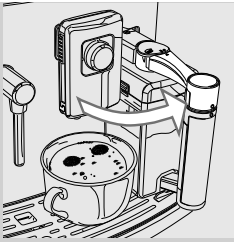

- 9 Verwijder het kopje en sluit de schenkinrichting voor melk door het tegen de klok in te draaien.
- 10 Wacht enkele ogenblikken. Nu zal de melkkan de automatische reinigingscyclus starten (zie hoofdstuk "Reiniging en onderhoud").
- 11 Na de beëindiging van de reinigingscyclus, verwijder de melkkan en zet het in de koelkast.

Afstelling hoeveelheid koffie verkeerd

Bij elke druk op de toets "  " zal de machine een vooraf vastgestelde hoeveelheid koffie verkeerd in het kopje verstrekken. De machine biedt de mogelijkheid om de hoeveelheid koffie verkeerd in te stellen afhankelijk van uw persoonlijke smaak en de afmetingen van de bekers/kopjes.

- 1 Vul het kan met melk en plaats het in de machine.
- 2 Plaats een kopje onder het uitlooppipje en open de schenkinrichting van de kan door het met de klok mee te draaien.
- 3 Houd de toets "  " ingedrukt tot het icoon "**MEMO**" wordt weergegeven. Laat de toets los. Nu is de machine bezig met programmeren.

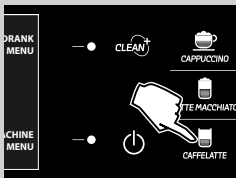

- 4 De machine is bezig met opwarmen.

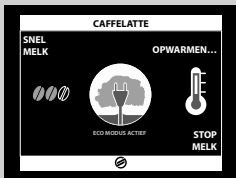

- 5 Het icoon "**MEMO**" wordt weergegeven. Wanneer dit scherm wordt weergegeven, begint de machine met de afgifte van de melk in het kopje. Druk op de toets "**STOP MELK**" zodra de gewenste hoeveelheid melk is bereikt.

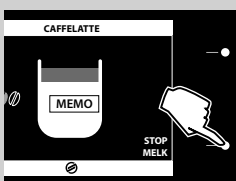

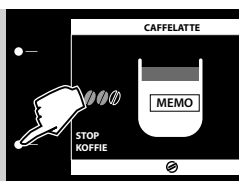

- 6 Als de afgifte van de melkschuim gestopt is, begint de machine met de afgifte van koffie. Druk op de toets "**STOP KOFFIE**" wanneer de gewenste hoeveelheid koffie is bereikt.

Nu is de toets "  " geprogrammeerd. Bij elke druk op de toets zal de machine de zojuist geprogrammeerde hoeveelheid verstrekken.



Opmerking:

bovendien is het mogelijk de hoeveelheid van de drank in te stellen via het "**DRANKMENU**" (zie hoofdstuk "Programmering van de drank").

SPECIAL DRANKEN

De machine heeft de mogelijkheid om meer producten te verstrekken dan eerder zijn beschreven. Om dit te doen, dient men zich aan de volgende aanwijzingen te houden:



- 1 Druk op de toets "  " om in het menu **SPECIAL DRANKEN** te gaan.



- 2 Druk op de betreffende toets om de bereiding te starten.



Opmerking:

indien men op de toets "  " drukt zonder een product te kiezen, zal de machine na 10 seconden terugkeren naar het hoofdmenu.

Met de functie speciale dranken kan er een drank per keer verstrekt worden. Om meerdere dranken te verstrekken, dient men de punten 1-2 te herhalen.

Warme melk



Let op:

gevaar voor brandwonden! Aan het begin van de afgifte kunnen er melk- en stoomspetters vrijkomen. Gevaar voor brandwonden. Pak het handvat van de kan niet vast tijdens de reinigingscyclus: gevaar voor brandwonden! Wacht tot het einde van de cyclus voor de melkkan te verwijderen.

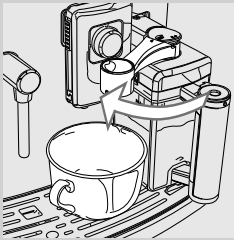

- 1 Plaats de melkkan en zet het kopje onder de schenkinrichting. Open de schenkinrichting voor de melk door het met de klok mee te draaien.



- 2 Druk op de toets "  " om in het menu **SPECIAL DRANKEN** te gaan.

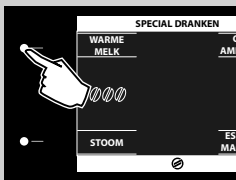

- 3 Druk op de toets "**WARM MELK**" om de bereiding te starten.

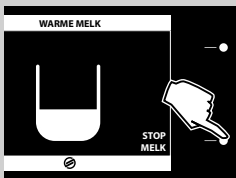

- 4 De machine begint met warme melk te verstrekken. Om de afgifte eerder te beëindigen, dient men op de toets "**STOP MELK**" te drukken.

Stoomafgifte



Let op:
gevaar voor brandwonden! Aan het begin van de afgifte kunnen er kort water- en stoomspetters vrijkomen. Gevaar voor brandwonden. Raak het stoom/heetwaterpijpje niet met de handen aan.

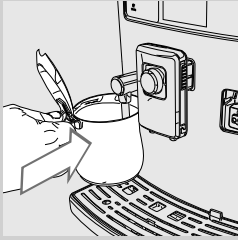

1 Plaats een kannetje onder het stoom/heetwaterpijpje.

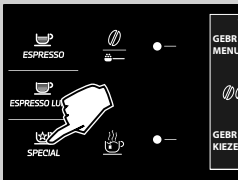

2 Druk op de toets "  " om in het menu **SPECIAL DRANKEN** te gaan.

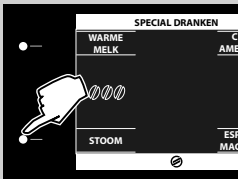

3 Druk op de toets "**STOOM**" om de bereiding te starten.

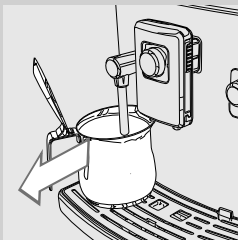

4 De stoomafgifte wordt gestart. De afgifte kan eerder onderbroken worden door op de toets "**STOP STOOM**" te drukken.

5 Neem na de stoomafgifte het kannetje met de verwarmde drank weg.

Caffè americano

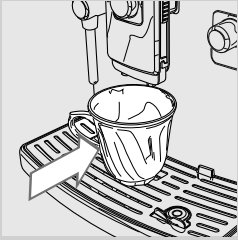

- 1 Plaats het kopje onder de schenkinrichting.

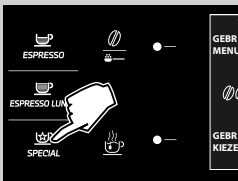

- 2 Druk op de toets "  " om in het menu **SPECIAL DRANKEN** te gaan.



- 3 Druk op de toets "**CAFFÈ AMERICANO**" om de bereiding te starten.

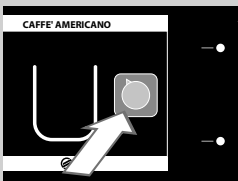

-  **Opmerking:**
draai de SBS knop geheel tegen de klok in zoals aangegeven op het display.

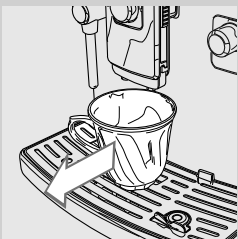

- 4 Neem na beëindiging van de afgifte het kopje weg.

-  **Opmerking:**
voor de bereiding van dit product worden er twee koffieafgiftecycli uitgevoerd.

Espresso Macchiato



Let op:

gevaar voor brandwonden! Aan het begin van de afgifte kunnen er melk- en stoomspetters vrijkomen. Gevaar voor brandwonden. Pak het handvat van de kan niet vast tijdens de reinigingscyclus: gevaar voor brandwonden! Wacht tot het einde van de cyclus voor de melkkan te verwijderen.

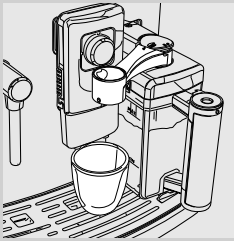

- 1 Plaats de melkkan en zet het kopje onder de schenkinrichting. Open de schenkinrichting voor de melk door het met de klok mee te draaien.

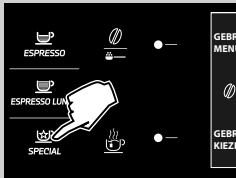

- 2 Druk op de toets "  " om in het menu **SPECIAL DRANKEN** te gaan.



- 3 Druk op de toets "**ESPRESSO MACCHIATO**" om de bereiding te starten.

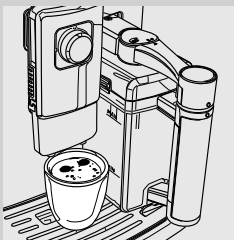

- 4 De machine begint met de afgifte. Om de afgifte eerder te beëindigen, dient men op de toets "**STOP MELK**" of "**STOP KOFFIE**" te drukken.

AFGIFTE VAN HEET WATER



Let op:
gevaar voor brandwonden! Aan het begin van de afgifte kan er wat heet water vrijkomen. Het stoom/heetwaterpijpje kan erg heet worden: vermijd direct contact met de handen. Gebruik alleen de speciale handgreep.

Alvorens heet water te verstrekken, dient men te controleren of de machine klaar is voor gebruik en of het waterreservoir vol is.

- 1 Plaats een kannetje onder het stoom/heetwaterpijpje.

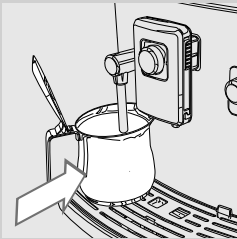

- 2 Druk op de toets “☕” om de afgifte van heet water te beginnen.



- 3 De machine heeft een voorverwarmingstijd nodig. Gedurende deze fase wordt het volgende icoon weergegeven.

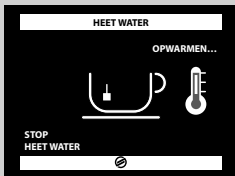

- 4 Verstrek de gewenste hoeveelheid heet water. Om de afgifte van heet water te beëindigen, dient men op de toets “STOP HEET WATER” te drukken.

- 5 Haal het kannetje weg.

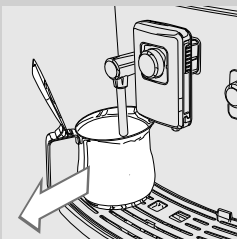

PROGRAMMERING DRANK

De machine kan geprogrammeerd worden om de smaak van de koffie aan te passen aan uw persoonlijke smaak. Voor elke drank is het mogelijk om de instellingen te personaliseren.



- 1 Druk op de toets "**DRANKMENU**" om in het hoofdmenu van de dranken te gaan.



- 2 Druk op de scrolltoetsen "▼" of "▲" en bevestig met "**OK**" om de drank te selecteren.

Programmering van cappuccino

De volgende procedure beschrijft de programmering van een cappuccino.

Hierna worden de instellingen van elk submenu getoond. Om ze te selecteren, druk op de scrolltoets "▼" of "▲". Bevestig de instellingen met "**OK**".

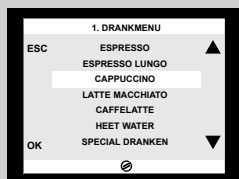



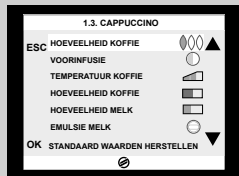

Druk op "**OK**" om **CAPPUCCINO** te selecteren uit het drankmenu.



HOEVEELHEID KOFFIE

Deze instelling stelt de hoeveelheid te malen koffie in.

-  = de drank wordt bereid met voorgemalen koffie
-  = milde dosering
-  = normale dosering
-  = sterke dosering

Druk op de scrolltoetsen "▼" of "▲" om te selecteren en bevestig met "**OK**".

VOORINFUSIE

Met deze functie kan de functie van de voorinfusie worden uitgevoerd. Tijdens de voorinfusie wordt de koffie licht bevochtigd om het aroma maximaal te versterken.

- : de functie van de voorinfusie is actief.
- : de functie van de voorinfusie duurt veel langer om de smaak van de koffie te versterken.
- : de functie van de voorinfusie wordt niet uitgevoerd.

Druk op de scrolltoetsen "▼" of "▲" om te selecteren en bevestig met "OK".

TEMPERATUUR KOFFIE

Met deze instelling kan de temperatuur van de koffie worden geregeld.

- : lage temperatuur.
- : gemiddelde temperatuur.
- : hoge temperatuur.

Druk op de scrolltoetsen "▼" of "▲" om te selecteren en bevestig met "OK".

HOEEVEELHEID KOFFIE

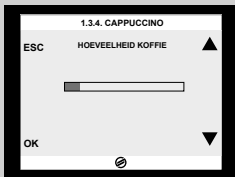

Door de balk op het display aan te passen met de scrolltoetsen "▼" of "▲" is het mogelijk de hoeveelheid water voor de koffieafgifte te kiezen. Druk op "OK" om de wijziging te bevestigen.

HOEEVEELHEID MELK

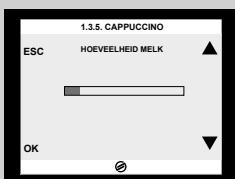

Door de balk op het display aan te passen met de scrolltoetsen "▼" of "▲" is het mogelijk de hoeveelheid te gebruiken melk voor de geselecteerde drank te kiezen. Druk op "OK" om de wijziging te bevestigen.



Opmerking:

de opties met betrekking tot de melk worden alleen laten zien voor de dranken op basis van melk.

EMULSIE MELK

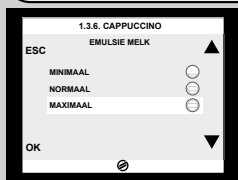

In dit gedeelte kan de wijze van opkloppen van de melk worden geprogrammeerd:

- = minimaal opkloppen
- ◐ = gemiddeld opkloppen
- ◑ = maximaal opkloppen
- = niet opkloppen (alleen mogelijk voor koffie verkeerd en warme melk)

Druk op de scrolltoetsen "▼" of "▲" om te selecteren en bevestig met "OK".

**Opmerking:**

wanneer de opties voor opkloppen is uitgeschakeld, kan de temperatuur van de verstrekte melk lager zijn. Om de drank te verwarmen dient men stoom te verstrekken via het stoompijpe.

STANDAARD WAARDEN HERSTELLEN

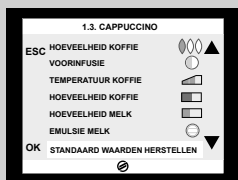

Voor elke drank is het mogelijk om de fabriekinstellingen te herstellen. Als deze functie gekozen is, worden alle persoonlijke instellingen verwijderd.

Om de programmering te verlaten, dient men een of meerdere keren op de toets "ESC" te drukken totdat het hoofdmenu wordt weergegeven.

Programmering van heet water

De volgende procedure beschrijft de programmering van heet water.



- 1 Selecteer "HEET WATER" in het drankmenu door op de scrolltoetsen "▼" of "▲" te drukken. Druk op "OK" om te bevestigen.



HOEEVEELHEID WATER

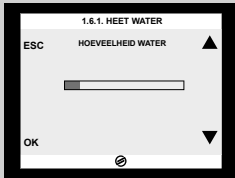

Door de balk op het display aan te passen met de scrolltoetsen "▼" of "▲" is het mogelijk de hoeveelheid te verstrekken heet water te selecteren. Druk op "OK" om de wijziging te bevestigen.

STANDAARD WAARDEN
HERSTELLEN

Herstellen van de originele fabriekinstellingen. Als deze functie gekozen is, worden alle persoonlijke instellingen verwijderd.

PROGRAMMERING VAN DE MACHINE

Het is mogelijk om op de machine de functioneringsinstellingen te personaliseren. Deze instellingen worden op alle gebruikersprofielen toegepast.



1 Druk op de toets "MACHINE MENU" om in het hoofdmenu van de machine te gaan.

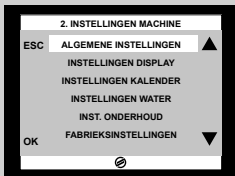

Algemene instellingen

ALGEMENE INSTELLINGEN

De algemene instellingen kunnen de functioneringsinstellingen wijzigen.

KOPJESWARMHOUDPLAAT

Met deze functie kan de werking van de kopjeswarmhoudplaat, die zich in het bovenste gedeelte van de machine bevindt, worden geactiveerd/gedeactiveerd.

ECO MODUS FUNCTIE

Met de **ECO MODUS FUNCTIE** kan energie bespaard worden door de activering van de ketel bij het starten van de machine op niveau een te houden. Indien men meer dranken op basis van melk wenst te verstrekken, zou de tijd voor de verwarming langer kunnen worden. De functie is standaard op ON ingesteld.

GELUIDSSIGNALLEN

Met deze functie kunnen de geluidssignalen geactiveerd/gedeactiveerd worden.

Instellingen van het display



INSTELLINGEN DISPLAY

Met de instellingen van het display kunnen de taal en de helderheid van het display worden ingesteld.

TAAL

Deze instelling is belangrijk om automatisch de parameters van de machine in te stellen afhankelijk van het land van de gebruiker.

HELDERHEID

Met deze instelling kan de helderheid van het display worden geregeld.

Instellingen van de kalender

INSTELLINGEN KALENDER

Met deze functie kan de tijd, de kalender, de stand-by tijd en de timer voor de inschakeling worden ingesteld.

TIJD

Voor het instellen van het uur, de minuten en de tijdnotatie (24h of AM/PM)

DATUM

Voor het instellen van het formaat jaar/maand/dag

STAND-BY INSTELLINGEN

De **STAND-BY INSTELLINGEN** bepalen na hoeveel tijd na de laatste afgifte de machine in de stand-by stand gaat. De stand-by tijd varieert van 15, 30, 60 tot 180 minuten.

De standaard ingestelde tijd is 30 minuten.

INSTELLINGEN KALENDER

TIMER INSCH. MACHINE

De functie timer voor de inschakeling activeert automatisch de machine op de dag van de week en op de tijd die door de gebruiker is ingesteld. De machine voert alleen deze functie uit wanneer de hoofdschakelaar zich in de stand "ON" bevindt. Het is mogelijk om 3 verschillende inschakelingstijden in te stellen die afzonderlijk beheerd kunnen worden.



Opmerking:

de uitschakelingstijd wordt via de instelling van de stand-by functie geprogrammeerd.

TIMER 1 00:00

Met dit menu kan de eerste inschakelingstijd worden ingesteld en geprogrammeerd.

UUR 00

Voor de instelling van het uur van de inschakelingstijd.

MINUTEN 00

Voor de instelling van de minuten van de inschakelingstijd.

WEEKDAG

Voor de keuze van de dag van de week waarop men de timer wenst in te schakelen. Kies een dag met de toetsen "▼" of "▲" en bevestig met de toets "OK".
ON = tijd geactiveerd
OFF = tijd gedeactiveerd



TIMER 2 00:00

Met dit menu kan de tweede inschakelingstijd worden ingesteld en geprogrammeerd.

TIMER 3 00:00

Met dit menu kan de derde inschakelingstijd worden ingesteld en geprogrammeerd.

Instellingen van het water

INSTELLINGEN WATER

Met de **INSTELLINGEN WATER** kunnen de parameters met betrekking tot het water voor een optimale koffie worden geregeld.

WATERHARDHEID

In **WATERHARDHEID** is het mogelijk om de graad voor de waterhardheid in te stellen.
Om de hardheid van het water te meten, raadpleeg het hoofdstuk "Meting en programmering van de waterhardheid".

ACTIVERING FILTER

Door deze filter te activeren, waarschuwt de machine de gebruiker wanneer de waterfilter vervangen moet worden.
OFF: waarschuwing geblokkeerd.
ON: waarschuwing vrijgegeven (deze waarschuwing wordt automatisch ingesteld wanneer de filter wordt geactiveerd).

INSCHAKELING FILTER

Om de filter te activeren na de installatie of de vervanging ervan. Raadpleeg het hoofdstuk "Installatie waterfilter INTENZA+".

Instellingen onderhoud

INST. ONDERHOUD

Met de **INST. ONDERHOUD** kunnen alle functies voor het juiste onderhoud van de machine ingesteld worden.

PRODUCTTELLERS

Met de functie **PRODUCTTELLERS** kan het aantal producten dat bereid is voor elk afzonderlijk koffietype vanaf de laatste nulstelling worden weergegeven.

ONTKALKINGSCYCLUS

De functie **ONTKALKINGSCYCLUS** activeert de ontkalkingscyclus (zie hoofdstuk "Ontkalking").

REINIGINGSCYCLUS UNIT

Met de functie **REINIGINGSCYCLUS UNIT** kan de maandelijkse reiniging van de koffie-unit worden uitgevoerd (zie hoofdstuk "Maandelijkse reiniging van de centrale koffie-unit").

REINIGINGSCYCLUS KAN

Met de functie **REINIGINGSCYCLUS KAN** kan de maandelijkse reiniging van de melkkan worden uitgevoerd (zie hoofdstuk "Maandelijkse reiniging van de melkkan").

ZELFREINIGING KAN

De functie **ZELFREINIGING KAN** activeert de automatische zelfreinigingscyclus van de melkkan. De functie is standaard op ON ingesteld.

Fabrieksinstellingen

FABRIEKSINSTELLINGEN

Door de menu-ingang **FABRIEKSINSTELLINGEN** te activeren, worden alle instellingen van de machine teruggezet op de standaardwaarden. In dat geval worden alle persoonlijke parameters gewist.

REINIGING EN ONDERHOUD

Dagelijkse reiniging van de machine



Waarschuwing:

het regelmatig reinigen en onderhouden van de machine is fundamenteel om de levenscyclus ervan te verlengen. Uw machine is continu blootgesteld aan vocht, koffie en kalk!

Dit hoofdstuk beschrijft op analytische wijze welke handelingen uitgevoerd dienen te worden en met welke frequentie. Indien deze handelingen niet uitgevoerd worden, zal de machine ophouden met goed te functioneren. Dit soort reparaties vallen NIET onder de garantie!



Opmerking:

- Gebruik voor de reiniging van de machine een zachte doek die met water bevochtigd is.
- Plaats de verwijderbare onderdelen niet in de afwasmachine.
- Gebruik geen alcohol, oplosmiddelen en/of schuurmiddelen om de machine te reinigen.
- Dompel de machine niet in water onder.
- Droog de machine en/of zijn onderdelen niet in de magnetron en/of in een traditionele oven.

Maak de koffiediklade en het lekbakje (intern) dagelijks leeg en reinig ze terwijl de machine aan is. Houd u aan de volgende aanwijzingen:

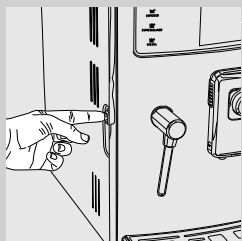

- 1 Druk op de knop en open de serviceklep.

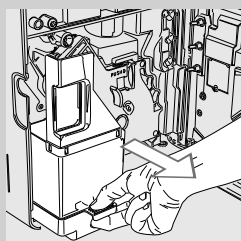

- 2 Verwijder het lekbakje (intern) en de koffiediklade.

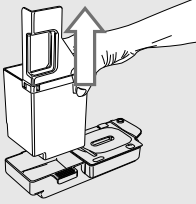

3 Leeg de koffiediklade en was het af met vers water.

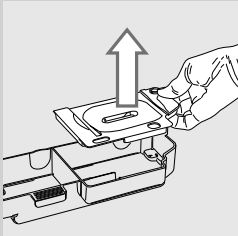

4 Leeg het lekbakje (intern) en was het af met vers water evenals de deksel.

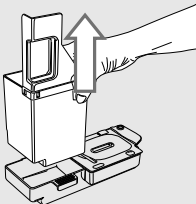

5 Zet de onderdelen weer op de juiste manier in elkaar.

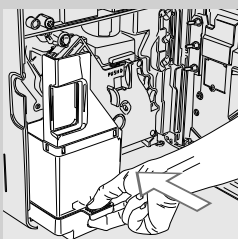

6 Plaats het lekbakje en de koffiediklade terug en sluit de serviceklep.



Opmerking:

als het koffiedik verwijderd wordt als de machine uitgeschakeld is, zal de teller van de koffiedik in de lade niet op nul worden teruggezet. In dat geval kan de machine de melding "**KOFFIEDIKLADE LEDIGEN**" te vroeg weergeven.

Dagelijkse reiniging van het waterreservoir

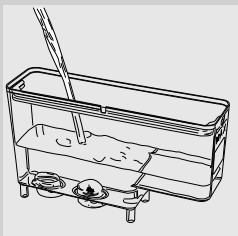

1 Verwijder het witte filtertje of de waterfilter "INTENZA+" (indien aanwezig) uit het reservoir en was het met vers water.

2 Plaats het witte filtertje of de waterfilter "INTENZA+" (indien aanwezig) weer terug op zijn plek door er zachtjes op te drukken en het tegelijkertijd iets te draaien.

3 Vul het waterreservoir met vers water.

Dagelijkse reiniging van de melkkan: zelfreinigingscyclus "CLEAN" (na elk gebruik)

Na beëindiging van de bereiding van een drank op basis van melk, voert de machine een automatische reinigingscyclus uit waarbij het stoom door de schenkinrichting voor melk spuit.

Deze cyclus kan ook handmatig geactiveerd worden door op de toets "CLEAN" op het bedieningspaneel te drukken. Deze handeling kan op elk willekeurig moment worden uitgevoerd.

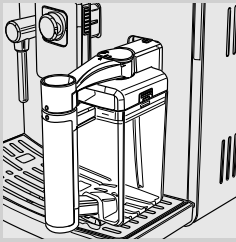

- 1 Plaats de melkkan in de machine zoals beschreven in het hoofdstuk "Melkkan". Sluit de schenkinrichting voor melk.



- 2 Druk op de toets "CLEAN" om de reinigingscyclus te starten.

Wekelijkse reiniging van de machine

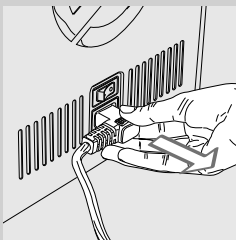

- 1 Zet de machine uit en haal de stekker uit het stopcontact.

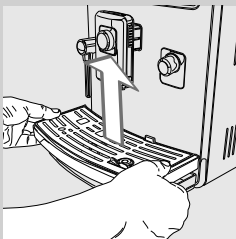

- 2 Haal het lekbakje (extern) eruit.

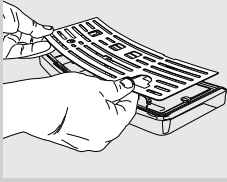

3 Haal het rooster eruit en was het zorgvuldig af.

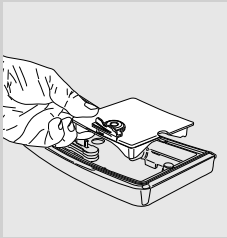

4 Haal de steun onder het rooster eruit. Was de steun en het lekbakje.

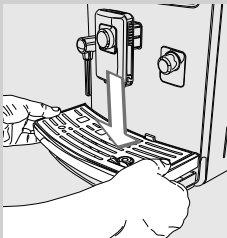

5 Maak het rooster droog en plaats het weer terug in de machine.

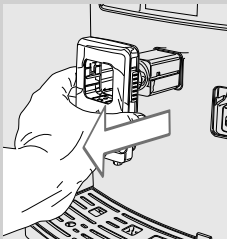

6 Verwijder de schenkinrichting en was het met water.

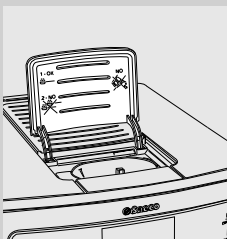

7 Maak het vak voor voorgemalen koffie schoon met een kwastje of een droge doek.

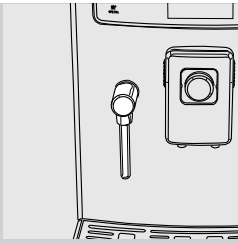

- 8 Reinig het stoom/heetwaterpijpje en het display met een vochtige doek.

Wekelijkse reiniging van de melkkan

De wekelijkse reiniging is completer, aangezien het eventuele melkresten uit de schenkinrichting van de kan verwijderd.

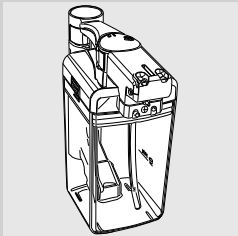

- 1 Haal vóór het reinigen de melkkan uit de machine en leeg het.



- 2 Open de schenkinrichting voor de melk door het met de klok mee te draaien.

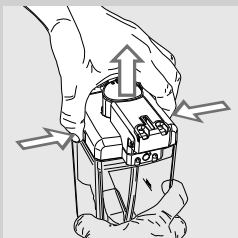

- 3 Druk op de zijkanten en til de deksel op.

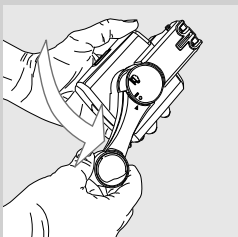

- 4 Zet het handvat in de ontgrendelingsstand door het tegen de klok in tot het symbool "●" te draaien.

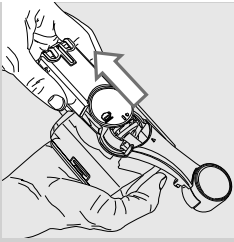

5 Verwijder de connector die in contact staat met de machine.

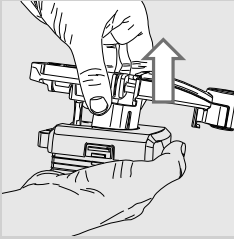

6 Haal het handvat samen met het aanzuigbuisje eruit.

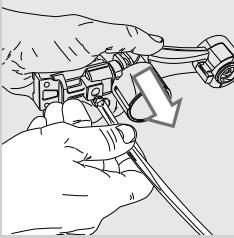

7 Haal het aanzuigbuisje eruit.



Opmerking:

controleer of het aanzuigbuisje goed geplaatst is. Als dat niet het geval is, zou de melkkan niet goed kunnen functioneren, omdat het dan geen melk kan aanzuigen.

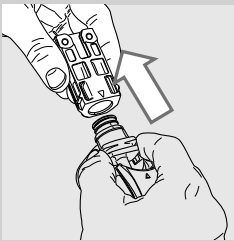

8 Haal de buitenste aansluiting eruit.

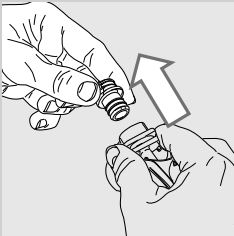

9 Verwijder de binnenste aansluiting.

10 Was alle onderdelen grondig af met lauw water.

11 Monteer weer alle onderdelen door de procedure in omgekeerde volgorde uit te voeren.



Waarschuwing:

Was de onderdelen van de kan NIET in de vaatwasmachine.

Wekelijkse reiniging van de centrale koffie-unit

De centrale koffie-unit dient iedere keer als het koffiebonenreservoir gevuld wordt geleegd te worden of ten minste één keer per week.

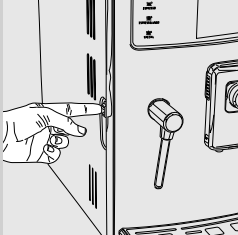

- 1 Druk op de knop en open de serviceklep.

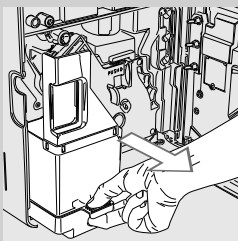

- 2 Verwijder het lekbakje (intern) en de koffiediklade.

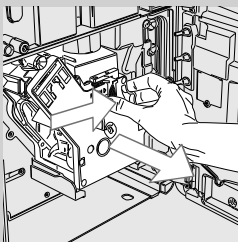

- 3 Om de centrale koffie-unit eruit te halen, dient men op de toets «PUSH» te drukken door aan het handvat te trekken.

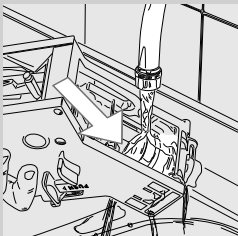

- 4 Was zorgvuldig de centrale koffie-unit met vers en lauw water; was het bovenste filter met zorg.

! **Waarschuwing:**
gebruik geen schoonmaakmiddelen of zeep voor de reiniging van de centrale koffie-unit.

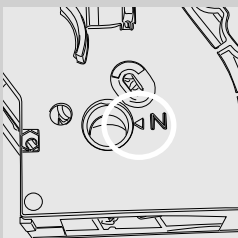

- 5 Laat de centrale koffie-unit geheel aan de lucht drogen.
- 6 Reinig zorgvuldig de binnenkant van de machine met een zachte met water bevochtigde doek.
- 7 Verzeker u ervan dat de centrale koffie-unit in de ruststand staat; de twee tekenjes moeten samenvallen. Indien dat niet het geval is, dient de handeling beschreven bij punt (8) uitgevoerd te worden.

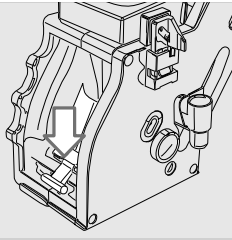

- 8** Druk voorzichtig de hendel naar beneden totdat het de basis van de centrale koffie-unit raakt en totdat de twee tekenjes aan de zijkant van de unit samenvallen.

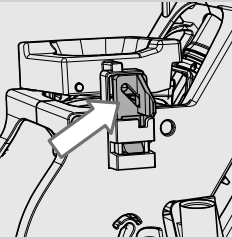

- 9** Verzeker u ervan dat het haakje voor de blokkering van de centrale koffie-unit in de juiste stand staat door de toets "PUSH" geheel in te drukken totdat het vastklikt. Controleer of het haakje omhoog staat tot de aanslag. Als dat niet het geval is, probeer het opnieuw.

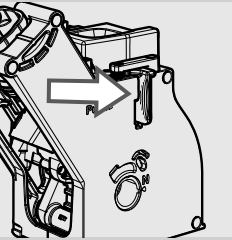

- 10** Plaats de centrale koffie-unit weer terug in de betreffende ruimte tot deze vastgekoppeld is zonder hierbij op de toets "PUSH" te drukken.

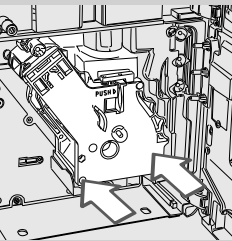

- 11** Plaats het lekbakje (intern) en de koffiediklade terug en sluit de serviceklep.

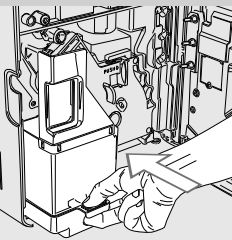

Maandelijksreiniging van de melkkan

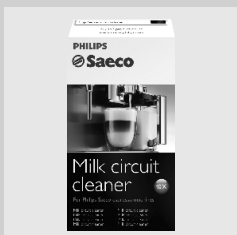

De maandelijkse reinigingscyclus houdt het gebruik van het reinigings-systeem voor het melkcircuit "Saeco Milk Circuit Cleaner" in om eventuele melkresten uit het circuit te verwijderen. De Milk Circuit Cleaner wordt los verkocht. Voor nadere details raadpleeg de pagina betreffende de producten voor het onderhoud.



Let op:

gevaar voor brandwonden! Aan het begin van de afgifte kunnen er kort water- en stoomspetters vrijkomen. Gevaar voor brandwonden. Raak het stoom/heetwaterpijpe niet met de handen aan.

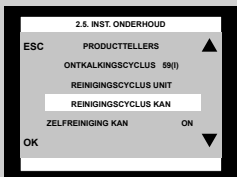

1 Selecteer de menu-ingang "INST. ONDERHOUD" in het machine menu.

2 Selecteer "REINIGINGSCYCLUS KAN" en druk op de toets "OK" om te bevestigen.

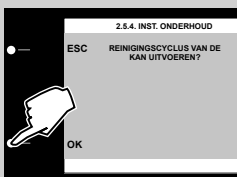

3 Druk op de toets "OK" om te bevestigen.

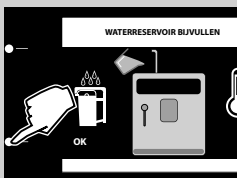

4 Vul het reservoir met vers water tot het MAX niveau. Druk op de toets "OK".

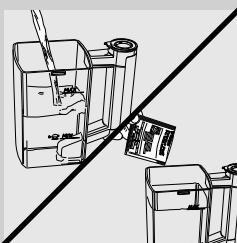

5 Vul de melkkan met vers drinkwater tot aan het MAX niveau. Gooi de inhoud van een verpakking van het reinigingsproduct in de melkkan en wacht tot het geheel opgelost is.

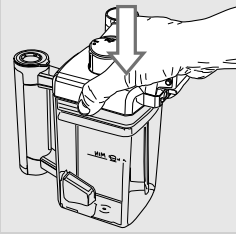

6 Plaats de deksel weer op de kan.

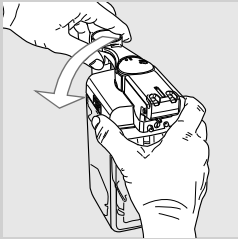

7 Zet de schenkinrichting van de melk in de vergrendelingsstand door het tegen de klok in te draaien.

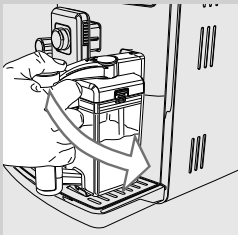

8 Plaats de melkkan in de machine.

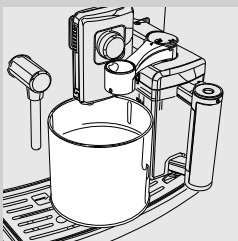
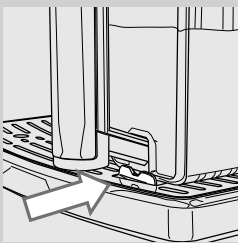

9 Plaats een ruim kannetje (1,5 l) onder de schenkinrichting. Open de schenkinrichting voor de melk door het met de klok mee te draaien.



10 Druk op de toets "OK" om de cyclus te starten. De machine begint de oplossing door de schenkinrichting van de melk te verstrekken.



11 Het hiernaast afgebeelde icoon wordt weergegeven. De balk geeft de voortgang van de cyclus weer.



Let op:
drink niet de in dit proces verstrekte oplossing.



12 Vul na beëindiging van de afgifte het reservoir opnieuw met vers water tot het MAX niveau. Druk op de toets "OK" om te bevestigen.

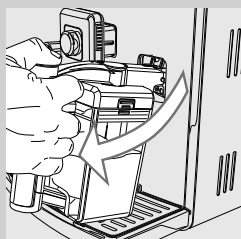

13 Haal de melkkan en het kannetje uit de machine.



14 Was de melkkan grondig en vul het met vers water. Plaats de melkkan in de machine. Druk op de toets "OK" om te bevestigen.

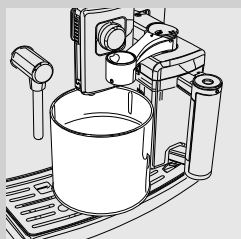

15 Leeg het kannetje en plaats het terug onder de koffieschenkinrichting. Open de schenkinrichting voor de melk door het met de klok mee te draaien.



16 De machine begint water te verstrekken door zowel de koffieschenkinrichting als door de schenkinrichting voor de melk. De balk geeft de voortgang van de cyclus weer.

17 Na beëindiging van de cyclus keert de machine terug naar het menu voor de afgifte van de producten.

18 Demonteer en was de melkkan zoals beschreven staat in het hoofdstuk "Wekelijkse reiniging van de melkkan".

Maandelijkse smering van de centrale koffie-unit

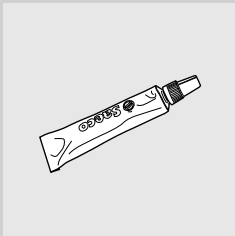

Smeer de centrale koffie-unit na circa 500 afgiftes of één keer per maand. Het smeermiddel van Saeco voor de smering van de centrale koffie-unit kan afzonderlijk gekocht worden. Voor nadere details, raadpleeg de pagina betreffende de producten voor het onderhoud in deze gebruiksaanwijzing.



! Waarschuwing:
reinig de centrale koffie-unit en laat het drogen voor het te smeren, zoals uitgelegd in het hoofdstuk "Wekelijkse reiniging van de centrale koffie-unit".

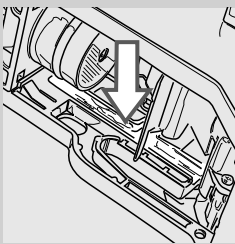

1 Breng het smeermiddel gelijkmatig aan op beide zijgeleiders.

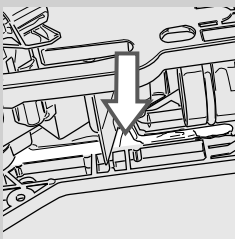

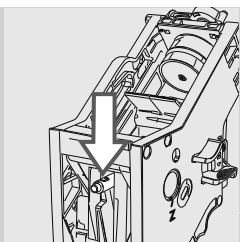

2 Smeer ook de as.

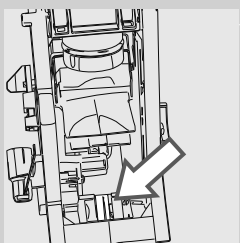

3 Plaats de centrale koffie-unit terug op de plek totdat het vastklikt (zie hoofdstuk "Wekelijkse reiniging van de centrale koffie-unit").

4 Plaats het lekbakje (intern) en de koffiediklade terug en sluit de serviceklep.

Maandelijkse reiniging van de centrale koffie-unit met koffieolie-verwijderingstabletten



Naast de wekelijkse reiniging wordt het aangeraden deze reinigingscyclus met de koffieolieverwijderingstabletten na circa 500 kopjes koffie of één keer per maand uit te voeren. Deze handeling voltooit het onderhoudsproces van de centrale koffie-unit.

De koffieolieverwijderingstabletten en de onderhoudskit worden los verkocht. Voor nadere details raadpleeg de pagina betreffende de producten voor het onderhoud.

! **Waarschuwing:**

de koffieolieverwijderingstabletten zijn uitsluitend bestemd voor de reiniging en hebben geen ontkalkende werking. Gebruik voor de ontkalking het ontkalkingsmiddel van Saeco en volg de procedure zoals beschreven in het hoofdstuk "Ontkalking".

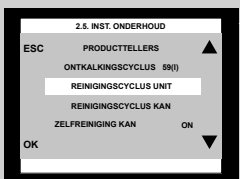

1 Selecteer de menu-ingang "INST. ONDERHOUD" in het machine menu.

2 Selecteer "REINIGINGSCYCLUS UNIT". Druk op de toets "OK".

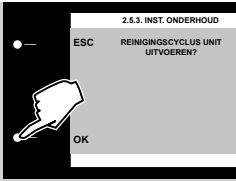

3 Druk op de toets "OK" om te bevestigen.

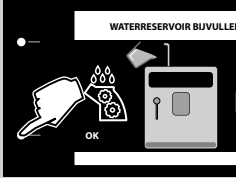

4 Vul het waterreservoir met vers water tot het MAX niveau. Druk op de toets "OK".

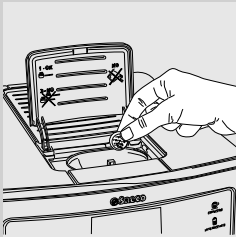

5 Doe een koffieolieverwijderingstablet in het vak voor voorgemalen koffie. Druk op de toets "OK".

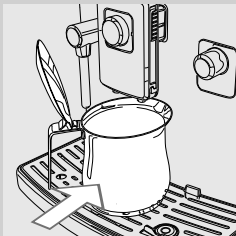

6 Plaats een kannetje (1,5 l) onder de koffieschenkinrichting. Druk op de toets "OK" om de reinigingscyclus te starten.



Opmerking:

draai de SBS knop naar links tegen de klok in voordat de cyclus wordt gestart.

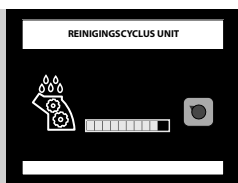

- 7 Het hiernaast afgebeelde icoon wordt weergegeven. De balk geeft de voortgang van de cyclus weer.



Let op:
drink niet de in dit proces verstrekte oplossing.

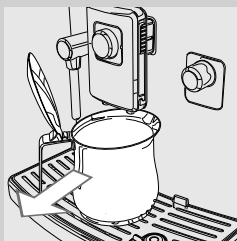

- 8 Verwijder het kannetje na beëindiging van de afgifte en leeg het.

- 9 Voer de reiniging van de koffie-unit uit zoals beschreven in het hoofdstuk "Wekelijkse reiniging van de koffie-unit".

Maandelijks reiniging van het koffiebonenreservoir

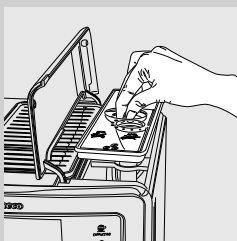

Reinig het koffiebonenreservoir een keer per maand wanneer het leeg is met een vochtige doek om de olieachtige stoffen te verwijderen. Vul het vervolgens opnieuw met koffiebonen.

ONTKALKING

Het ontkalkingsproces vergt ongeveer 35 minuten.

Tijdens het gebruik vormt zich kalk aan de binnenkant van de machine, die regelmatig verwijderd dient te worden; indien dat niet gebeurt, kunnen het watercircuit en het koffiecircuit verstopt raken. De machine geeft zelf aan wanneer het nodig is de ontkalking uit te voeren.



! Waarschuwing:

indien deze handeling niet uitgevoerd wordt, zal de machine ophouden met goed te functioneren; in dat geval valt de reparatie NIET onder de garantie.



Gebruik alleen het ontkalkingsmiddel van Saeco dat speciaal ontworpen is om de prestaties van de machine te optimaliseren.

Het ontkalkingsmiddel van Saeco wordt los verkocht. Voor nadere details raadpleeg het hoofdstuk "Bestelling van de onderhoudsproducten".

! Let op:

drink niet de ontkalkingsoplossing en de verstrekte producten totdat de cyclus geheel beëindigd is. Gebruik in geen geval azijn als ontkalkingsmiddel.

☰ Opmerking:

zet de machine tijdens de ontkalkingscyclus niet uit. Gebeurt dat wel, dan dient de cyclus vanaf het begin opnieuw uitgevoerd te worden.

Om de ontkalkingscyclus uit te voeren, dient men de volgende aanwijzingen te volgen:

1 Selecteer in het "MACHINE MENU" de optie "INST. ONDERHOUD".

2 Selecteer "ONTKALKINGSCYCLUS" en bevestig met "OK".

☰ Opmerking:

indien de toets "OK" per ongeluk is ingedrukt, kan men weer teruggaan door de toets "ESC" te drukken.

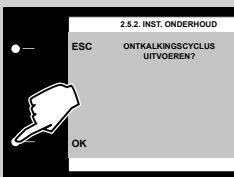
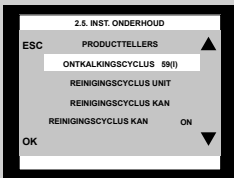

3 Druk op de toets "OK" om te bevestigen.



- 4** Verwijder het waterreservoir en de waterfilter "INTENZA+" (indien aanwezig). Gooi de gehele inhoud van het ontkalkingsmiddel van Saeco erin. Vul het reservoir met vers water tot het MAX niveau. Druk op de toets "OK".



- 5** Leeg het lekbakje (intern) / (extern). Druk op de toets "OK".



- 6** Vul de melkkan voor de helft met vers water. Plaats de kan en open de schenkinrichting voor melk door het met de klok mee te draaien. Druk op de toets "OK".



- 7** Plaats een ruim kannetje (1,5 l) onder het stoom/heetwaterpijpie en onder de schenkinrichting voor melk. Druk op de toets "OK".



- 8** De machine begint de ontkalkingsoplossing met regelmatige tussenpozen te verstrekken. De balk op het display geeft de voortgang van de cyclus aan.



Opmerking:

om het kannetje tijdens het proces te legen en de ontkalkingscyclus op pauze te zetten, dient men op de toets "**PAUZE**" te drukken. Om de cyclus verder te laten gaan, dient men op de toets "**START**" te drukken.



- 9** De melding geeft aan dat de eerste fase beëindigd is. Het waterreservoir dient gespoeld te worden. Vul het waterreservoir met vers water tot het MAX niveau. Druk op de toets "OK".

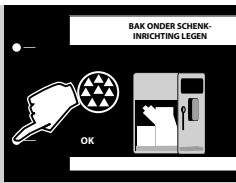

10 Leeg het (interne) lekbakje en plaats het weer terug op de plek. Druk vervolgens op de toets "OK".



11 Leeg de melkkan en vul het met vers water. Plaats het terug in de machine. Druk op de toets "OK".



12 Leeg het kannetje en zet het weer onder het stoom/heetwaterpijpe en onder de schenkinrichting voor melk. Druk op de toets "OK".



13 De spoelcyclus wordt gestart. De balk geeft de voortgang van de cyclus weer.



14 Wanneer al het water dat nodig is voor de spoelcyclus verstrekt is, beëindigt de machine automatisch het ontkalkingsproces en zal het dit scherm tonen na een korte verwarmingsfase.

15 Verwijder het bakje en gooi het leeg.

16 Demonteer en was de melkkan zoals beschreven staat in het hoofdstuk "Wekelijkse reiniging van de melkkan".

17 Leeg het (interne) lekbakje en plaats het weer terug op de plek.

18 Plaats de waterfilter "INTENZA+" (indien aanwezig) weer terug in het waterreservoir.

19 De ontkalkingscyclus is voltooid.











Opmerking:

was na de ontkalkingscyclus de centrale koffie-unit zoals staat beschreven in het hoofdstuk "Wekelijkse reiniging van de centrale koffie-unit".

De spoelcyclus voert een reiniging van het circuit uit met een voorinstelde hoeveelheid water om optimale prestaties van de machine te garanderen. Indien het reservoir niet tot het MAX niveau wordt gevuld, kan de machine twee of meer cycli vragen uit te voeren.

BETEKENIS VAN HET DISPLAY

Weergegeven melding	Betekenis van de melding
<p>DEURTJE KOFFIEBONEN SLUITEN</p> 	<p>Sluit de binnendeksel van het koffiebonenreservoir.</p>
<p>KOFFIE TOEVOEGEN</p> 	<p>Vul het koffiebonenreservoir.</p>
<p>UNIT PLAATSEN</p> 	<p>De centrale koffie-unit moet in de machine geplaatst worden.</p>
<p>KOFFIEDIKLADE EN LEBBAKJE PLAATSEN</p> 	<p>Plaats de koffiediklade en het interne lekbakje.</p>
<p>KOFFIEDIKLADE LEDIGEN</p> 	<p>Leeg de koffiediklade.</p> <p>Opmerking: de koffiediklade mag alleen geleegd worden wanneer de machine hierom vraagt en met de machine ingeschakeld. Als de lade geleegd wordt als de machine uitstaat, kan de machine het uitgevoerde legen niet registreren.</p>
<p>VOORDEUR SLUITEN</p> 	<p>Sluit de serviceklep.</p>
<p>WATERRESERVOIR BIJVULLEN</p> 	<p>Haal het waterreservoir uit de machine en vul het.</p>
<p>LEBBAKJE LEDIGEN</p> 	<p>Open de serviceklep en leeg het interne lekbakje.</p> <p>Opmerking: indien deze handeling uitgevoerd wordt met de machine ingeschakeld, wordt de uitgevoerde leging van de koffiediklade geregistreerd en de bijbehorende teller op nul gesteld; hierom dient men ook de koffiedik te verwijderen.</p>

Weergegeven melding

Betekenis van de melding



Open de schenkinrichting voor de melk om producten te verstrekken. Druk op de toets "ESC" om het menu te verlaten.



Sluit de schenkinrichting voor melk om de reinigingscyclus van de kan te starten. Druk op de toets "ESC" om het menu te verlaten.



Plaats de melkkan om de afgifte te starten. Druk op "ESC" om het menu te verlaten.



De machine dient ontkalkt te worden. Houd u aan de handelingen die zijn beschreven in het hoofdstuk "Ontkalking" in deze handleiding. Opmerking: wanneer de machine niet wordt ontkalkt, zal het ophouden goed te werken. In dat geval valt de reparatie NIET onder de garantie.



De machine geeft aan dat de waterfilter "INTENZA+" vervangen dient te worden.



De rode led knippert. Druk op de toets "⏻" om de stand-by modus te verlaten.



Noteer de code (E xx) die onderaan het display wordt weergegeven. Zet de machine uit. Zet het na 30 seconden weer aan. Herhaal deze procedure 2 of 3 keer. Indien de machine niet start, neem dan contact op met de hotline Philips SAECO in uw eigen land en vermeld de code aangegeven op het display. De contactinformatie is vermeld in het aparte meegeleverde garantieboekje of op het internetadres www.philips.com/support.

OPLOSSING VAN PROBLEMEN

Dit hoofdstuk vat de meest voorkomende problemen samen waarmee uw machine te maken zou kunnen hebben. Indien de hier vermelde informatie u niet helpt het probleem op te lossen, raadpleeg dan de Veel Gestelde Vragen op de site www.philips.com/support of neem contact op met de Philips Saeco hotline in uw land.

De contactinformatie is vermeld in het aparte meegeleverde garantieboekje of op het internetadres www.philips.com/support.

Verschijnselen	Oorzaken	Oplossingen
De machine kan niet worden ingeschakeld.	De machine is niet op het elektriciteitsnet aangesloten.	Sluit de machine op het elektriciteitsnet aan.
	Hoofdschakelaar in stand "0".	Controleer of de hoofdschakelaar in stand "I" staat.
Het lekbakje wordt gevuld, ook indien er geen water wordt afgevoerd.	Soms voert de machine het water automatisch af in het lekbakje om de spoeling van de circuits te beheeren en om een optimale werking te garanderen.	Dit gedrag wordt als normaal beschouwd.
De koffie is niet warm genoeg.	De bekera/kopjes zijn koud.	Verwarm de bekera/kopjes voor met heet water of gebruik de schenkinrichting voor heet water.
	De temperatuur van de drank is ingesteld op Laag in het programmeringsmenu.	Controleer of de temperatuur is ingesteld op Normaal of Hoog in het programmeringsmenu.
	Er wordt koude melk aan de koffie toegevoegd.	De koude melk verlaagt de temperatuur van het eindproduct: verwarm de melk voor het aan de drank toe te voegen.
Er komt geen heet water uit.	Het stoom/heetwaterpijpje is verstopt of vies.	Reinig het stoom/heetwaterpijpje (zie hoofdstuk "Reiniging en onderhoud"). Inspecteer het uitlooppijpje om te controleren of de schenkinrichting niet verstopt is. Maak een gat in de kalk met een speld of een naald.
De machine vult niet de beker/het kopje.	De machine is niet geprogrammeerd.	Ga in het programmeringsmenu van de dranken en stel voor elke soort koffie de instelling voor de hoeveelheid van de koffie in volgens de eigen wensen.
De koffie heeft weinig crème (zie opmerking).	De melange is niet geschikt, de koffie is niet versgebrand of de koffiëpoeder is te grof gemalen.	Gebruik een andere koffiemelange of pas de maalfijnheid aan zoals staat beschreven in het hoofdstuk "Afstelling van de keramische koffiemolen".
	De koffiebbonen of de voorgemalen koffie zijn te oud.	Verzeker u ervan verse koffiebbonen of voorgemalen koffie te gebruiken.
De melk wordt niet opgeklapt.	De kan is vies of is niet goed geplaatst.	Controleer of de kan op de juiste manier is gereinigd en geplaatst.

Verschijnselen	Oorzaken	Oplossingen
De machine warmt te langzaam op of er komt te weinig water uit het pijpje.	Het circuit van de machine is door kalkaanslag verstopt.	Voer de ontkalkingscyclus uit.
De koffie-unit kan er niet uit worden gehaald.	De koffie-unit zit scheef.	Zet de machine aan. Sluit de serviceklep. De centrale unit keert automatisch naar de beginstand terug.
	De koffiediklade is geplaatst.	Haal de koffiediklade er uit alvorens de centrale unit eruit te halen.
De koffie-unit kan niet geplaatst worden.	De koffie-unit bevindt zich niet in de ruststand.	Verzekert u ervan dat de koffie-unit zich in de ruststand bevindt. De pijltjes dienen naar elkaar toe te wijzen. Raadpleeg hiervoor het hoofdstuk "Maandelijkse smering van de koffie-unit".
	Het raderwerk staat niet in de beginstand.	Plaats het lekbakje en de koffiediklade terug en sluit de serviceklep. Zet de machine aan. Het raderwerk keert automatisch terug in de beginstand, hierna is het mogelijk de koffie-unit te plaatsen.
Er ligt te veel gemalen koffie onder of op de centrale koffie-unit.	De koffie zou niet geschikt kunnen zijn voor het gebruik met automatische machines.	Het zou nodig kunnen zijn om van koffiesoort te veranderen of om de instellingen van de koffiemolen te wijzigen (zie hoofdstuk "Afstelling van de keramische koffiemolen").
	De machine is bezig de koffiemolen af te stellen voor een nieuwe soort koffiebonen of voorgemalen koffie.	De machine stelt zich zelf automatisch in na de afgifte van enkele kopjes koffie om het trekken van de koffie te optimaliseren in verhouding tot de compactheid van de gemalen koffie. Het zou nodig kunnen zijn om 2 of 3 producten te verstrekken om de afstelling van de koffiemolen te kunnen voltooien. Het gaat hier niet om een storing van de machine.
De machine produceert te natte of te droge koffiedik.	Stel de koffiemolen in.	De afstelling van de keramische koffiemolen heeft invloed op de kwaliteit van de koffieresten. Indien de resten te nat zijn, dient er een grovere maling ingesteld te worden. Indien de resten te droog zijn, dient er een fijnere maling ingesteld te worden. Raadpleeg het hoofdstuk "Afstelling van de keramische koffiemolen".

Verschijnselen	Oorzaken	Oplossingen
De machine maalt de koffiebonen, maar er komt geen koffie uit (zie opmerking).	Het water is op.	Vul het waterreservoir en laat het circuit opnieuw vollopen (raadpleeg het hoofdstuk "Handmatige spoelcyclus").
	De centrale koffie-unit is vies.	Reinig de centrale koffie-unit (hoofdstuk "Wekelijkse reiniging van de koffie-unit").
	Dit zou zich voor kunnen doen wanneer de machine bezig is automatisch de dosis af te stellen.	Bereid een paar koffie volgens de beschrijving in het hoofdstuk "Saeco Adapting System".
	De schenkinrichting is vies.	Reiniging van de schenkinrichting.
De koffie is te waterig (zie opmerking).	Dit zou zich voor kunnen doen wanneer de machine bezig is automatisch de dosis af te stellen.	Bereid een paar koffie volgens de beschrijving in het hoofdstuk "Saeco Adapting System".
	De koffie is grof gemalen.	Gebruik een andere koffiemelange of pas de maalfijnheid aan zoals staat beschreven in het hoofdstuk "Afstelling van de keramische koffiemolen".
De koffie stroomt langzaam uit de machine (zie opmerking).	De koffie is te fijn.	Gebruik een andere koffiemelange of pas de maalfijnheid aan zoals staat beschreven in het hoofdstuk "Afstelling van de keramische koffiemolen".
	De circuits zijn verstopt.	Voer een ontkalkingscyclus uit.
	De centrale koffie-unit is vies.	Reinig de centrale koffie-unit (raadpleeg het hoofdstuk "Wekelijkse reiniging van de koffie-unit").
Koffie stroomt aan de buitenkant langs de schenkinrichting.	De schenkinrichting is verstopt.	Reinig de schenkinrichting en de openingen ervan.



Opmerking:

deze problemen kunnen normaal zijn wanneer de koffiemelange is veranderd of in het geval van de eerste installatie. Wacht in dat geval tot de machine een zelfregulatie uitvoert zoals beschreven in het hoofdstuk "Saeco Adapting System".

ENERGIEBESPARING

Stand-by

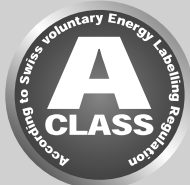

De superautomatische espressomachine van Saeco is ontworpen met het oog op energiebesparing, zoals getoond op het energielabel Klasse A.

Na een vastgestelde tijd van inactiviteit die geprogrammeerd kan worden door de gebruiker (zie hoofdstuk "Programmering van de machine"), gaat de machine automatisch uit. Indien er een product is verstrekt, voert de machine een spoelcyclus uit.

In de stand-by modus is het energieverbruik minder dan 1Wh.

Om de machine in te schakelen, dient men op de toets "☺" te drukken (indien de hoofdschakelaar op de achterkant in de stand "I" staat). Indien de ketel koud is, voert de machine een spoelcyclus uit.

De machine kan handmatig in de stand-by worden gezet door de toets STAND-BY 3 seconden ingedrukt te houden.

**Opmerking:**

- 1 de machine gaat niet in de stand-by modus wanneer de serviceklep open is.
- 2 Bij de activering van de stand-by modus, kan de machine een spoelcyclus uitvoeren. Om de cyclus te onderbreken, dient men op de toets "STOP" te drukken.

De machine kan weer geactiveerd worden:

- 1 door op een willekeurige toets op het bedieningspaneel te drukken;
- 2 door de serviceklep te openen (bij het sluiten van de klep zal de machine weer terug gaan in de stand-by modus).

Wanneer de machine in stand-by staat, knippert het rode controlelampje op de toets "☺".



Afdanken van het apparaat

Aan het einde van de levenscyclus dient de machine niet als gewoon huisafval behandeld te worden, maar bij een officieel inzamelingscentrum te worden afgeleverd om te worden gerecycled. Dit gedrag helpt mee om het milieu te beschermen.

- De verpakkingsmaterialen kunnen gerecycled worden.
- Machine: haal de stekker uit het stopcontact en snijd de voedingskabel door.
- Lever het apparaat en de voedingskabel in bij een servicecentrum of een publieke instelling voor afvalverwerking.

Dit product is in overeenstemming met de Europese richtlijn 2002/96/EG. Het symbool op het product of op de verpakking geeft aan dat het product niet als huisafval behandeld kan worden, maar dat het ingeleverd dient te worden bij een bevoegd inzamelingscentrum om de elektrische en elektronische onderdelen te recyclen.

Door het product op de juiste wijze af te danken, draagt u bij om het milieu en de personen te beschermen tegen mogelijke negatieve gevolgen die zouden kunnen voortkomen door een niet juiste behandeling van het product in de eindfase van haar leven. Voor meer informatie over de wijze van recyclen van het product, verzoeken wij u contact op te nemen met het plaatselijke bevoegde kantoor, uw dienst voor afdanken van huishoudelijk afval of de winkel waar u het product heeft gekocht.

TECHNISCHE EIGENSCHAPPEN

De constructeur behoudt zich het recht voor om de technische eigenschappen van het product te wijzigen.

Nominale spanning - Nominaal vermogen - Voeding	Zie het plaatje op het apparaat
Materiaal behuizing	Thermoplastic
Afmetingen (l x h x d)	280 x 370 x 420 mm
Gewicht	17 kg
Kabellengte	1200 mm
Bedieningspaneel	Front
Afmetingen kopje	110 mm
Waterreservoir	1,6 liter - Uitneembaar
Inhoud koffiebonenreservoir	350 g
Inhoud koffiediklade	15
Pompdruk	15 bar
Waterketel	Roestvrij staal
Veiligheidsinrichtingen	Veiligheidsventiel keteldruk - Dubbele veiligheidsthermostaat - Thermozekering

GARANTIE EN SERVICE

Garantie

Voor gedetailleerde informatie over de garantie en de betreffende voorwaarden, dient u het apart meegeleverde garantieboekje te raadplegen.

Service

We willen er zeker van zijn dat u tevreden bent over uw machine. Indien u het nog niet gedaan heeft, registreer het product dan op het adres www.philips.com/welcome. Op deze wijze kunnen we in contact blijven met u en u memo's sturen voor de reinigings- en ontkalkingshandelingen.

Bezoek voor hulp of technische ondersteuning de website van Philips www.philips.com/support of neem contact op met de Philips Saeco hotline in uw land. De contactinformatie is vermeld in het aparte meegeleverde garantieboekje of op het internetadres www.philips.com/support.

BESTELLING VAN PRODUCTEN VOOR HET ONDERHOUD

Gebruik voor de reiniging en ontkalking uitsluitend de producten voor het onderhoud van Saeco. Deze producten zijn verkrijgbaar in de online Philips winkel op www.shop.philips.com/service, bij uw vertrouwde leverancier of bij de erkende servicecentra.

Indien u problemen mocht hebben bij het vinden van de producten voor het onderhoud van de machine, dient men contact op te nemen met de Philips Saeco hotline in uw land.

De contactinformatie is vermeld in het aparte meegeleverde garantieboekje of op het internetadres www.philips.com/support.

Overzicht van de producten voor het onderhoud

- Ontkalkingsmiddel CA6700



- Waterfilter INTENZA+ CA6702



- Smeermiddel HD5061

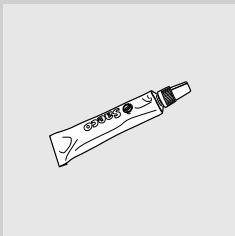



- Koffieolieverwijderingstabletten CA6704

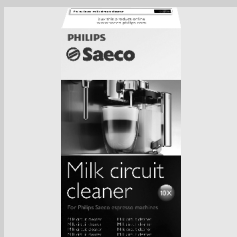

- Reinigingssysteem voor melkcircuit: CA6705



- Onderhoudskit CA 6706

07



www.philips.com/saeco

De fabrikant behoudt zich het recht voor om zonder voorafgaande kennisgeving wijzigingen aan te brengen.



421940436211

Rev.00 del15-01-13

07

NL