

**PHILIPS**

FC8972, FC8776,  
FC8774, FC8772

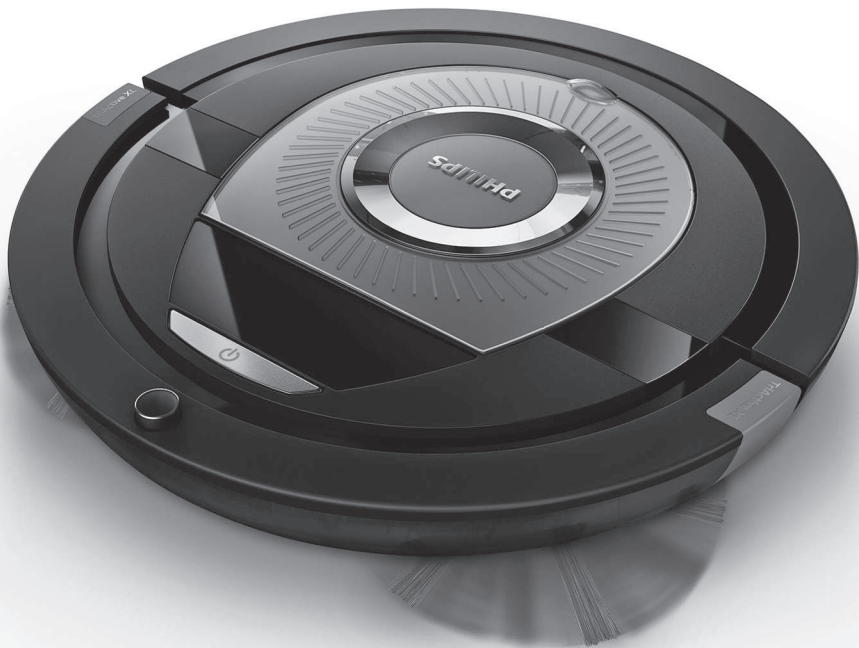

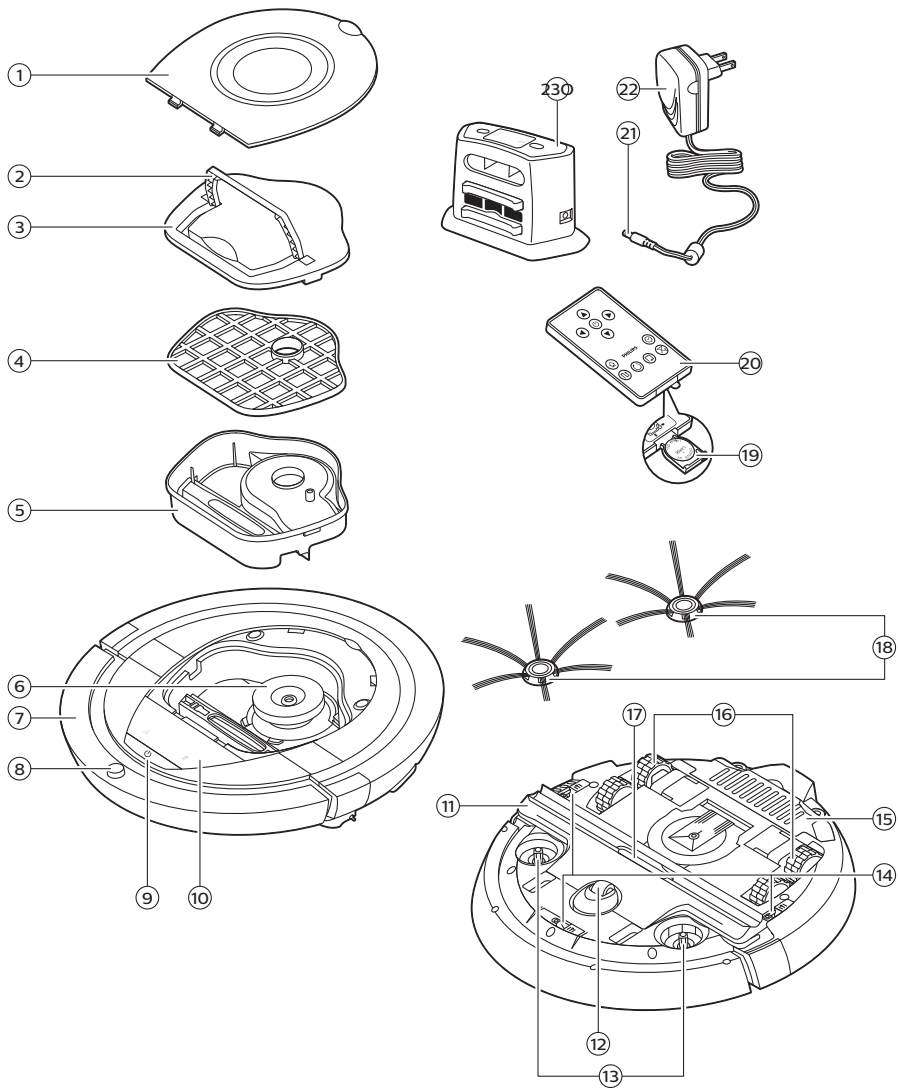





**English 6**  
**Dansk 16**  
**Deutsch 26**  
**Español 37**  
**Français 48**  
**Italiano 59**  
**Nederlands 70**  
**Norsk 81**  
**Português 91**  
**Suomi 102**  
**Svenska 112**

## Introduction

Congratulations on your purchase and welcome to Philips! To fully benefit from the support that Philips offers, register your product at [www.philips.com/welcome](http://www.philips.com/welcome).

## General description (Fig. 1)

- 1 Top cover
- 2 Handle of dust container lid
- 3 Dust container lid
- 4 Filter
- 5 Dust container
- 6 Fan
- 7 Bumper
- 8 Docking station sensor
- 9 Start/stop button (to start or stop the robot)
- 10 Display
- 11 TriActive XL nozzle
- 12 Front wheel
- 13 Side brush shafts
- 14 Drop-off sensors
- 15 Battery compartment
- 16 Wheels
- 17 Suction opening
- 18 Side brushes
- 19 Battery holder
- 20 Remote control
- 21 Small plug
- 22 Adapter
- 23 Docking station

## Display and remote control

Display (Fig. 2):

- 1 Warning indicator
- 2 Dust container full indicator

Remote control (Fig. 3):

- 1 Navigation buttons and start/stop
- 2 Docking button
- 3 Cleaning time button
- 4 Cleaning mode buttons

## How your robot works

### What your robot cleans

This robot is equipped with features that make it a suitable cleaner to help you clean the floors in your home.

The robot is especially suitable for cleaning hard floors, such as wooden, tiled or linoleum floors. It may experience problems cleaning soft floors, such as carpet or rugs. If you use the robot on a carpet or rug, please stay close by the first time to see if the robot can deal with this type of floor. The robot also needs supervision when you use it on very dark or shiny hard floors.

## How your robot cleans

### Cleaning system

The robot has a 2-stage cleaning system to clean your floors efficiently.

- The two side brushes help the robot clean in corners and along walls. They also help to remove dirt from the floor and move it towards the suction opening (Fig. 4).
- The suction power of the robot picks up loose dirt and transports it through the suction opening into the dust container (Fig. 5).

### Cleaning patterns

In its auto cleaning mode, the robot uses an automatic sequence of cleaning patterns to clean each area of the room optimally. The cleaning patterns it uses are:

- 1 Z-pattern or zigzag pattern (Fig. 6)
- 2 Random pattern (Fig. 7)
- 3 Wall-following pattern (Fig. 8)
- 4 Spot-cleaning pattern (Fig. 9)

In its auto cleaning mode, the robot uses these patterns in a fixed sequence: z-pattern, random pattern, wall-following pattern, and spot-cleaning pattern.

When the robot has completed this sequence of patterns, it starts moving in Z-pattern again. The robot continues to use this sequence of patterns to clean the room until the rechargeable battery runs low, or until it is switched off manually.

Note: You can also select each mode individually by pressing the appropriate button on the remote control. For more details, see chapter 'Using your robot', section 'Cleaning modes'.

## How your robot avoids height differences

The robot has three drop-off sensors in its bottom. It uses these drop-off sensors to detect and avoid height differences such as staircases.

Note: It is normal for the robot to move slightly over the edge of a height difference, as its front drop-off sensor is located behind the bumper.

**Caution: In some cases, the drop-off sensors may not detect a staircase or other height difference in time. Therefore monitor the robot carefully the first few times you use it, and when you operate it near a staircase or another height difference. It is important that you clean the drop-off sensors regularly to ensure the robot continues to detect height differences properly (see chapter 'Cleaning and maintenance' for instructions).**

## Before first use

### Mounting the side brushes

- 1 Unpack the side brushes and place the robot upside down on a table or on the floor.
- 2 Push the side brushes onto the shafts on the bottom of the robot (Fig. 10).

Note: Make sure you attach the side brushes properly. Press them onto the shaft until you hear them lock into position with a click.

### Removing the protection tag from the remote control

The remote control works on a CR2025 coin-shaped battery. This battery is protected with a protection tag that has to be removed before use.

## 8 English

- 1 Pull the battery protection tag out of the battery compartment of the remote control (Fig. 11).  
Now the remote control is ready for use.

# Preparing for use

## Installing the docking station

- 1 Insert the small plug of the adapter into the socket on the docking station (1) and insert the adapter into the wall socket (2) (Fig. 12).
- 2 Place the docking station on a horizontal, level floor against a wall.

Note: Make sure that there are no obstacles or height differences 80 cm in front, 30 cm to the right and 100 cm to the left of the docking station (Fig. 13).

## Important note: deep sleep mode

In deep sleep mode, the robot does not respond at all when you press a button. To reactivate the robot when it is in deep sleep mode:

- 1 Press the start/stop button on the robot to bring the robot from deep sleep mode to standby mode.
- 2 Press the start/stop button on the robot (Fig. 19) or on the remote control to start the robot.
- 3 If the robot does not start cleaning, place it on the plugged-in docking station to recharge its rechargeable battery.

The robot enters deep sleep mode when you press the start/stop button for 3 seconds. It may also enter the deep sleep mode when its battery is empty. The battery may, for instance, run empty if the robot is unable to find its docking station.

Note: You cannot get the robot out of its deep sleep mode with the start/stop button on the remote control. You need to press the on/off button on the robot.

## Charging

- When charging for the first time and when the rechargeable battery of the robot is empty, the charging time is four hours.
- When the rechargeable battery is fully charged, your robot can clean for up to 120 minutes.
- Your robot can only be charged on the docking station.

### Charging on the docking station

- 1 Press the start/stop button on the robot.
- 2 Place the robot on the plugged-in docking station (Fig. 14).
- 3 The start/stop button starts flashing slowly (Fig. 15).
- 4 When the rechargeable battery is fully charged, the start/stop button lights up continuously (Fig. 16).

### Charging automatically during use

- 1 When the robot has finished cleaning or when only 15% of the battery power remains, it automatically searches for the docking station to recharge. When the robot searches for the docking station, the start/stop button flashes quickly (Fig. 17).
- 2 When the rechargeable battery is fully charged, the start/stop button lights up continuously.



Note: The robot only searches for the docking station automatically when it started cleaning from the docking station.

## Preparing the room for a cleaning run

Before you start the robot on its cleaning run, make sure that you remove all loose and fragile objects from the floor (Fig. 18).

Also remove all cables, wires and cords from the floor.

## Using your robot

### Starting and stopping

- 1 Press the start/stop button.
  - You can press the start/stop button on the robot (Fig. 19).
  - You can also press the start/stop button on the remote control (Fig. 20).
- 2 The start/stop button is continuously on and the robot starts cleaning (Fig. 21).
- 3 The robot cleans in the auto-cleaning mode until its battery runs low. In the auto-cleaning mode, it follows repeated sequences of Z-pattern, random, wall-following and spot-cleaning patterns (Fig. 22).

Note: To select an individual mode, press one of the mode buttons on the remote control. See section 'Cleaning mode selection' for more details.

- 4 When the battery runs low, the start/stop button starts flashing and the robot searches for the docking station to recharge (Fig. 17).
- 5 You can also press the start/stop button to interrupt or stop the cleaning run. If you press the start/stop button again and there is still enough energy in the rechargeable battery, the robot continues cleaning in the auto-cleaning mode.
- 6 To make the robot return to the docking station before the rechargeable battery runs low, press the docking button on the remote control (Fig. 23).  
The start/stop button starts flashing and the robot searches for the docking station (Fig. 24).

Note: If you did not start the robot from the docking station, it does not search for the docking station automatically when the rechargeable battery runs low. If there is still enough energy in the rechargeable battery, you can press the docking button on the remote control to make the robot return to the docking station. If the rechargeable battery is completely empty, you have to place the robot on the docking station manually.

## Operating the docking station

The docking station has two controls that can be used to operate the robot.

### Battery full and go button

If you press the battery full and go button on the docking station while the robot is charging, the robot starts cleaning as soon as the rechargeable battery is full (Fig. 25).

### 24h button

If you press the 24h button on the docking station, the docking station starts to count down the 24 hours until the next cleaning run. When the countdown is finished, the robot starts cleaning until its battery runs low and then returns to the docking station automatically to recharge (Fig. 26).

## 10 English

### Cleaning mode selection

Next to the auto-cleaning mode, this robot has four individual cleaning modes that can each be activated by pressing the appropriate button on the remote control.

#### Z-pattern mode

In Z-pattern mode, the robot cleans by making Z-shaped loops through the room to clean large areas (Fig. 27).

#### Random mode

In this mode, the robot cleans the room in a mixed pattern of straight and crisscross movements (Fig. 28).

#### Wall-following mode

In this mode, the robot follows the walls of the room to give the area alongside the walls an extra clean (Fig. 29).

#### Spot-cleaning mode

In this mode, the robot moves randomly on a small area to clean this area thoroughly (Fig. 30).

Note: The manually selected modes are only active for a couple of minutes. After that, the robot switches to auto-cleaning mode.

### Manual driving

- 1 Use the arrow buttons above and below and to the left and right of the start/stop button on the remote control to navigate the robot through the room. (Fig. 31)

Note: Be careful when you drive the robot manually close to height differences and staircases.

Note: The vacuuming function and the side brushes only work when the robot is driven forward. The left, right or back buttons are only for maneuvering the robot.

### Using the cleaning time button

Press the cleaning time button on the remote control to make the robot clean for 35 minutes. When the cleaning time is finished, the robot returns to the docking station to recharge (Fig. 32).

### Signals and their meaning

The robot has a display with two indicators: a warning indicator and the dust container full indicator. The start/stop button gives light signals. The table below explains the meaning of the signals.

Signal	Meaning
The start/stop button is on continuously.	The robot is ready to clean.
The start/stop button flashes slowly.	The robot is charging.
The start/stop button flashes quickly.	The robot is searching for the docking station.
	The rechargeable battery of the robot is low.
The dust container full indicator lights up.	The dust container is full.
The warning indicator lights up.	The robot was lifted while it was cleaning.

Signal	Meaning
	The bumper of the robot is stuck.
	A wheel or side brush is stuck.
	The top cover is not present or is not closed properly.
	The robot cannot find the docking station.

## Clap response

The clap response is enabled when the robot enters sleep mode in the following situations:

- when it stops cleaning due to an error
- when it cannot find its docking station in 20 minutes

If you do not see the robot, you can locate it by clapping your hands once. The robot will respond by beeping and by lighting up all icons on its display.

## Cleaning and maintenance

### Emptying and cleaning the dust container

Empty and clean the dust container when the dust container full indicator lights up continuously.

- 1 Remove the cover (Fig. 33).
- 2 Pull up the handle of the dust container lid and lift the dust container out of the dust container compartment (Fig. 34).

Note: When you remove or reinsert the dust container, take care not to damage the blades of the motor fan.

- 3 Carefully lift the lid off the dust container (1) and take out the filter (2) (Fig. 35).
- 4 Shake the dust container over a dustbin to empty it. Clean the filter and the inside of the dust container with a cloth or a toothbrush with soft bristles. Also clean the suction opening in the bottom of the dust container (Fig. 36).

**Caution: Do not clean the dust container and the filter with water or in the dishwasher.**

- 5 Put the filter back into the dust container (1). Then place the lid on the dust container(2) (Fig. 37).
- 6 Put the dust container back into the dust container compartment and put the top cover back on the robot (Fig. 38).

**Caution: Always make sure the filter is present inside the dust container. If you use the robot without the filter inside the dust container, the motor will be damaged.**

### Cleaning the robot

To maintain good cleaning performance, you have to clean the drop-off sensors, the wheels, the side brushes and the suction opening from time to time.

- 1 Place the robot upside down on a flat surface.
- 2 Use a brush with soft bristles (e.g. a toothbrush) to remove dust or fluff from the drop-off sensors. (Fig. 39)

Note: It is important that you clean the drop-off sensors regularly. If the drop-off sensors are dirty, the robot may fail to detect height differences or staircases.

## 12 English

- 3 Use a brush with soft bristles (e.g. a toothbrush) to remove dust or fluff from the front wheel and side wheels (Fig. 40).
- 4 To clean the side brushes, grab them by the bristles and pull them off their shafts (Fig. 41).
- 5 Remove fluff, hairs and threads from the shaft and from the side brush with a soft brush (e.g. a toothbrush) or a cloth (Fig. 42).
- 6 Check the side brushes and the bottom of the robot for any sharp objects that could damage your floor.
- 7 After you have removed the side brushes from their shafts, undo the snap connections of the TriActive XL nozzle by inserting your fingers at the places marked with arrows and pull the TriActive nozzle off the robot (Fig. 43).
- 8 Clean the suction opening with a soft brush (e.g. a toothbrush) (Fig. 44).
- 9 Remove all visible dirt from the TriActive nozzle (Fig. 45).
- 10 Insert the snap hooks of the TriActive nozzle into the holes in the bottom of the robot (Fig. 46). Push the TriActive nozzle back into position. Check if the nozzle can move a few millimeters up and down freely.

# Replacement

## Ordering accessories

To buy accessories or spare parts, visit [www.shop.philips.com/service](http://www.shop.philips.com/service) or go to your Philips dealer. You can also contact the Philips Consumer Care Center in your country (see the international warranty leaflet for contact details).

## Replacing the filter

Replace the filter if it is very dirty or damaged. You can order a new filter under order number FC8012. See 'Emptying and cleaning the dust container' in chapter 'Cleaning and maintenance' for instructions on how to remove the filter from the dust container and how to place it in the dust container.

## Replacing the side brushes

Replace the side brushes after some time to ensure proper cleaning results.

Note: Always replace the side brushes when you notice signs of wear or damage. We also recommend that you replace both side brushes at the same time. You can order spare side brushes as a set under order number FC8013.

- 1 To replace the side brushes, grab the old side brushes by the bristles and pull them off their shafts (Fig. 41).
- 2 Push the new side brushes onto the shafts (Fig. 10).

## Replacing the rechargeable battery

The rechargeable battery of the robot may only be replaced by qualified service engineers. Take the robot to an authorized Philips service center to have the battery replaced when you can no longer recharge it or when it runs out of power quickly. You can find the contact details of the Philips Consumer Care Center in your country in the international warranty leaflet or go to [www.philips.com/support](http://www.philips.com/support).

## Replacing the battery of the remote control

The remote control works on a CR2025 coin-shaped battery. Replace the battery when the robot no longer responds when you press the buttons on the remote control.

- 1 Hold the remote control upside down. Push the release button on the battery holder and at the same time slide the battery holder out of the remote control (Fig. 47).
- 2 Remove the empty battery from the battery holder and place a new battery in the battery holder. Then slide the battery holder back into the remote control (Fig. 48).

## Storage

When you are not going to use the robot for more than one month, press the start/stop button on the robot for 3 seconds to make the robot enter deep sleep mode to protect its rechargeable battery. Unplug the docking station to save energy.

## Removing the rechargeable battery

**Warning: Only remove the rechargeable battery when you discard the appliance. Make sure the battery is completely empty when you remove it.**

To remove the rechargeable battery, follow the instructions below. You can also take the robot to a Philips service center to have the rechargeable battery removed. Contact the Philips Consumer Care Center in your country for the address of a service center near you.

- 1 Start the robot from a place somewhere in the room and not from the docking station.
- 2 Let the robot run until the rechargeable battery is empty to make sure that the rechargeable battery is completely discharged before you remove it and dispose of it.
- 3 Undo the screws of the battery compartment lid and remove the lid (Fig. 49).
- 4 Lift out the rechargeable battery and disconnect it (Fig. 50).
- 5 Take the robot and the rechargeable battery to a collection point for electrical and electronic waste.

## Troubleshooting

This chapter summarizes the most common problems you could encounter with the appliance. If you are unable to solve the problem with the information below, visit [www.philips.com/support](http://www.philips.com/support) for a list of frequently asked questions or contact the Consumer Care Center in your country.

Problem	Possible cause	Solution
The robot does not start cleaning when I press the start/stop button.	The rechargeable battery is empty.	Charge the rechargeable battery (see chapter 'Preparing for use').
	The robot is in deep sleep mode.	Press the start/stop button once to reactivate the robot. When you press the start/stop button again the robot starts cleaning. If the rechargeable battery is empty, place the robot on the plugged-in docking station.

## 14 English

<b>Problem</b>	<b>Possible cause</b>	<b>Solution</b>
The robot does not respond when I press one of the buttons.	The robot's rechargeable battery is empty <sup>1</sup> .	Place the robot on the plugged-in docking station. After a few seconds, the robot beeps and the display lights up.
The warning indicator flashes quickly.	One or both wheels are stuck.	Remove the fluff, hair, thread or wire that is caught around the wheel suspension.
	One or both side brushes are stuck.	Clean the side brushes (see chapter 'Cleaning and maintenance').
	The top cover is not present or is not closed properly.	When the top cover is not present or is not closed properly, the robot does not work. Place the top cover on the robot properly.
	The bumper is stuck.	Lift the robot so that its bumper comes free. Place the robot at some distance from the obstacle and press the start/stop button to make it resume cleaning.
	The robot was lifted while it was cleaning.	Place the robot on the floor. Then press the start/stop button to make the robot resume cleaning.
The robot does not clean properly.	The bristles of one or both side brushes are crooked or bent.	Soak the brush or brushes in warm water for a while. If this does not restore the bristles to their proper shape, replace the side brushes (see chapter 'Replacement').
	The filter in the dust container is dirty.	Clean the filter in the dust container with a cloth or a toothbrush with soft bristles. You can also clean the filter and dust container with a regular vacuum cleaner at a low suction power setting.
		If brushing or vacuuming does not help to clean the filter, replace the filter with a new one. We advise you to replace the filter at least once a year.
	The suction opening in the bottom of the dust container is clogged.	Clean the suction opening (see chapter 'Cleaning and maintenance').
	The front wheel is jammed with hair or other dirt.	Clean the front wheel (see chapter 'Cleaning and maintenance').
	The robot is cleaning a very dark or shiny surface, which triggers the drop-off sensors. This causes the robot to move in an unusual pattern.	Press the start/stop button and then move the robot to a lighter colored piece of the floor. If the problem continues to occur on lighter colored floors, please go to <a href="http://www.philips.com/support">www.philips.com/support</a> or contact the Consumer Care Center in your country.

Problem	Possible cause	Solution
	The robot is cleaning a floor that reflects sunlight quite strongly. This triggers the drop-off sensors and causes the robot to move in an unusual pattern.	Close the curtains to block sunlight from entering the room. You can also start cleaning when the sunlight is less bright.
The rechargeable battery can no longer be charged or runs empty very fast.	The rechargeable battery has reached the end of its life.	Have the rechargeable battery replaced by a Philips service center (see chapter 'Replacement').
The battery of the remote control runs empty too fast.	Perhaps you did not insert the correct type of battery.	For the remote control, you need a CR2025 coin-shaped battery. If the problem persists, go to <a href="http://www.philips.com/support">www.philips.com/support</a> or contact the Consumer Care Center in your country.
The robot is moving in circles.	The robot is in spot-cleaning mode.	This is normal behavior. The spot-cleaning mode can be activated when a lot of dirt is detected on the floor for a thorough clean. It is also part of the auto cleaning mode. After approximately one minute the robot resumes its normal cleaning pattern. You can also stop the spot-cleaning mode by selecting a different cleaning mode on the remote control.
The robot cannot find the docking station.	There is not enough room for the robot to navigate towards the docking station.	Try to find another place for the docking station. See 'Installing the docking station' in chapter 'Preparing for use'.
	The robot is still actively searching.	Give the robot around 20 minutes to return to the docking station.
	The robot was not started from the docking station.	If you want the robot to return to the docking station after a cleaning run, start it from the docking station.

## Introduktion

Tillykke med dit køb, og velkommen til Philips! For at få fuldt udbytte af den support, Philips tilbyder, skal du registrere dit produkt på [www.philips.com/welcome](http://www.philips.com/welcome).

## Generel beskrivelse (fig. 1)

- 1 Topdæksel
- 2 Håndtag på låg til støvbeholder
- 3 Låg til støvbeholder
- 4 Filter
- 5 Støvbeholder
- 6 Ventilator
- 7 Stødfanger
- 8 Sensor til dockingstationen
- 9 Start/stop-knap (til start eller stop af robotten)
- 10 Display
- 11 TriActive XL mundstykke
- 12 Forhjul
- 13 Sidebørsteaksler
- 14 Sensorer
- 15 Batterirum
- 16 Hjul
- 17 Sugeåbning
- 18 Sidebørster
- 19 Batteriholder
- 20 Fjernbetjening
- 21 Lille stik
- 22 Adapter
- 23 Dockingstation

## Display og fjernbetjening

Display (fig. 2):

- 1 Advarselsindikator
- 2 Indikator for fuld støvbeholder

Fjernbetjening (fig. 3):

- 1 Navigationsknapper og start/stop
- 2 Dockingknap
- 3 Knap til rengøringstid
- 4 Knapper til rengøringstilstand

## Sådan fungerer din robot

### Det kan din robot rengøre

Robotten er udstyret med funktioner, som gør den til et nyttigt rengøringsredskab, der hjælper med at rengøre gulvene i dit hjem.

Robotten er især velegnet til rengøring af hårde gulve, som f.eks. trægulve, flisegulve eller linoleumsgulve. Den kan have svært ved at rengøre bløde gulve, som f.eks. tæpper. Hvis robotten skal bruges på et tæppe, skal man holde øje med den i starten for at se, om robotten kan klare den



pågældende type gulvbelægning. Hold også øje med robotten, når den skal bruges på meget mørke eller blanke og hårde gulve.

## Sådan udfører din robot rengøring

### Rengøringssystem

Robotten har et 2-trins rengøringssystem til effektiv rengøring af dine gulve.

- De to sidebørster hjælper robotten med at gøre rent i hjørnerne og langs vægge. De hjælper også med at fjerne urenheder fra gulvet og flytte støvet hen mod sugeåbningen (fig. 4).
- Sugekraften i robotten opsamler løst snavs og transporterer det gennem sugeåbningen ind i støvbeholderen (fig. 5).

### Rengøringsmønstre

I auto-rengøringstilstanden anvender robotten en automatisk rækkefølge i sine rengøringsmønstre, således at alle områder i rummet rengøres bedst muligt. De anvendte rengøringsmønstre er:

- 1 Z-mønster eller zigzag-mønster (fig. 6)
- 2 Tilfældigt mønster (fig. 7)
- 3 Væg-følgende mønster (fig. 8)
- 4 Spotmønster (fig. 9)

I auto-rengøringstilstand benytter robotten disse mønstre i en fast sekvens: z-mønster, tilfældigt mønster, væg-følgende mønster og spotmønster.

Når robotten har gennemført denne sekvens af mønstre, vil den begynde at bevæge sig i Z-mønster igen. Robotten fortsætter med at benytte denne sekvens af mønstre til rengøring af gulvet, indtil det genopladelige batteri er næsten opbrugt, eller indtil den slukkes manuelt.

**Bemærk:** Du kan også vælge hver tilstand individuelt, ved at trykke på den relevante knap på fjernbetjeningen. Der er flere oplysninger i kapitlet "Sådan bruges din robot" i afsnittet "Rengøringstilstande".

## Sådan undgår din robot højdeforskelle

Robotten har tre sensorer i bunden. Disse drop-off-sensorer bruges til at registrere og undgå højdeforskelle, som f.eks. trapper.

**Bemærk:** Det er normalt, at robotten bevæger sig lidt ud over kanten på en højdeforskel, da den forreste sensor er placeret bag stødfangeren.

**Forsigtig:** I visse tilfælde kan sensorerne ikke registrere en trappe eller en anden højdeforskel i tide. Du skal derfor nøje holde øje med robotten de første par gange, den anvendes, samt når den betjenes i nærheden af en trappe eller en anden højdeforskel. Det er vigtigt at rengøre sensorerne regelmæssigt for at sikre, at robotten fortsat kan registrere højdeforskelle korrekt (se anvisninger i kapitlet "Rengøring og vedligeholdelse").

## Før apparatet tages i brug

### Montering af sidebørsterne

- 1 Pak sidebørsterne ud, og anbring robotten med bunden opad på et bord eller på gulvet.
- 2 Skub sidebørsterne på akslerne på robotens bund (fig. 10).

Bemærk: Sørg for at få sat sidebørsterne korrekt på robotten. Skub dem ind på akslen, indtil de "klikker" hørbart på plads.

### Sådan fjernes beskyttelsesmærket fra fjernbetjeningen

Til fjernbetjeningen skal bruges et CR2025 knapbatteri. Dette batteri er beskyttet med en beskyttelsesstrimmel, der skal fjernes før brug.

- 1 Træk batteriets beskyttelsesmærke ud af fjernbetjeningens (fig. 11) batterirum.  
Nu er fjernbetjeningen klar til brug.

## Klargøring

### Installation af dockingstationen

- 1 Sæt det lille stik på adapteren i tilslutningsstikket på dockingstationen (1). Sæt adapteren i en stikkontakt (2) (fig. 12).
- 2 Placer dockingstationen op mod væggen på et vandret, plant gulv.

Bemærk: Sørg for, at der ikke er forhindringer eller højdeforskelle 80 cm foran, 30 cm til højre for og 100 cm til venstre for dockingstationen (fig. 13).

### Vigtigt meddelelse: Dyb dvaletilstand

I dyb dvaletilstand reagerer robotten slet ikke, når du trykker på en knap. Sådan genaktiverer du robotten, når den er i dyb dvaletilstand:

- 1 Tryk på start/stop-knappen på robotten for at vække robotten fra dyb dvaletilstand til standbytilstand.
- 2 Tryk på start/stop-knappen på robotten (fig. 19) eller på fjernbetjeningen for at starte robotten.
- 3 Hvis robotten ikke starter rengøringen, anbringes den i dockingstationen, der er sluttet til en stikkontakt, så det genopladelige batteri oplades.

Robotten går i dyb dvaletilstand, når du trykker på start/stop-knappen i tre sekunder. Den kan også gå i dyb dvaletilstand, når batteriet er afladet. Batteriet kan f.eks. blive tømt, hvis robotten ikke kan finde dockingstationen.

Bemærk: Du kan ikke få robotten ud af dvaletilstanden ved hjælp af start/stop-knappen på fjernbetjeningen. Du skal trykke på on/off-knappen på robotten.

## Opladning

- Når apparatet oplades første gang, og når robottens genopladelige batteri er brugt op, er opladningstiden fire timer.
- Når det genopladelige batteri er fuldt opladet, kan robotten gøre rent i op til 120 minutter.
- Opladning af robotten kan kun ske i dockingstationen.

### Opladning i dockingstationen

- 1 Tryk på start/stop-knappen på robotten.
- 2 Anbring robotten i den tilsluttede dockingstation (fig. 14).
- 3 Start/stop-knappen begynder at blinke langsomt (fig. 15).
- 4 Når det genopladelige batteri er fuldt opladet, lyser start/stop-knappen konstant (fig. 16).

## Automatisk opladning under brug

- 1 Når robotten er færdig med rengøringen, eller når der kun er 15 % tilbage af batteriet, vil den automatisk søge tilbage til dockingstationen for at blive opladet. Når robotten søger tilbage til dockingstationen, blinker start/stop-knappen hurtigt (fig. 17).
- 2 Når det genopladelige batteri er fuldt opladet, lyser start/stop-knappen konstant.

Bemærk: Robotten søger kun automatisk tilbage til dockingstationen, hvis den startede rengøringen fra dockingstationen.

## Rummet gøres klar til rengøring

Inden du sætter robotten til at rengøre, skal du sikre dig, at alle løse og skrøbelige genstande er fjernet fra gulvet (fig. 18).

Fjern ligeledes alle kabler og snore fra gulvet.

## Sådan bruges din robot

### Start og stop

- 1 Tryk på start/stop-knappen.
  - Du kan trykke på start/stop-knappen på robotten (fig. 19).
  - Du kan også trykke på start-/stopknappen på fjernbetjeningen (fig. 20).
- 2 Start/stop-knappen er konstant på "on", og robotten begynder på rengøring (fig. 21).
- 3 Robotten rengør i auto-rengøringstilstand, indtil batteriets kapacitet bliver lav. I auto-rengøringstilstand følger den gentagne sekvenser med Z-mønster og tilfældige mønstre, væg-følgende mønstre og spotmønstre (fig. 22).

Bemærk: For at vælge en individuel tilstand skal du trykke på en af tilstandsknapperne på fjernbetjeningen. Se afsnittet "Valg af rengøringstilstand" for at få flere oplysninger.

- 4 Når batteriet begynder at blive afladet, begynder start/stop-knappen at blinke, og robotten søger tilbage til dockingstationen for at blive ladet op (fig. 17).
- 5 Du kan også trykke på start/stop-knappen for at afbryde eller stoppe rengøringsarbejdet. Hvis du trykker på start/stop-knappen igen, og der stadig er batterikapacitet nok på det genopladelige batteri, fortsætter robotten med at gøre rent i auto-rengøringstilstand.
- 6 For at få robotten til at vende tilbage til dockingstationen, inden det genopladelige batteri bliver for lavt, skal du trykke på dockingknappen på fjernbetjeningen (fig. 23). Start/stop-knappen begynder at blinke, og robotten søger tilbage til dockingstationen (fig. 24).

Bemærk: Hvis robotten ikke blev startet fra dockingstationen, vil den ikke automatisk søge tilbage til dockingstationen, når det genopladelige batteri trænger til opladning. Hvis der stadigvæk er strøm nok på det genopladelige batteri, kan du trykke på dockingknappen på fjernbetjeningen for at få robotten til at vende tilbage til dockingstationen. Hvis det genopladelige batteri er fuldstændigt afladet, skal du sætte robotten hen i dockingstationen manuelt.

## Betjening af dockingstationen

Dockingstationen er forsynet med to knapper, der bruges til styring af robotten.

### Knapperne Batteri opladet og Go

Hvis du trykker på knappen Batteri opladet og Go på dockingstationen, mens robotten oplades, begynder robotten at gøre rent, så snart det genopladelige batteri er fuldt opladet (fig. 25).

## 20 Dansk

### 24h-knappen

Hvis du trykker på 24h-knappen på dockingstationen, begynder dockingstation at tælle ned fra 24 timer, indtil næste rengøring. Når nedtællingen er slut, begynder robotten at støvsuge, indtil batteriet skal oplades. Derefter vender den tilbage automatisk tilbage til dockingstationen for at genoplade (fig. 26).

## Valg af rengøringstilstand

Ud over auto-rengøringstilstanden har robotten fire individuelle rengøringstilstande, som hver kan aktiveres ved at trykke på den pågældende knap på fjernbetjeningen.

### Tilstanden Z-mønster

I tilstanden Z-mønster rengør robotten ved at lave Z-formede mønstre i rummet for derved at rengøre store arealer (fig. 27).

### Tilstanden tilfældige bevægelser

I denne tilstand rengør robotten rummet i et kombineret mønster af lige og krydsgående bevægelser (fig. 28).

### Væg-følgende tilstand

I denne tilstand følger robotten rummets væg for ekstra rengøring (fig. 29) af arealerne langs væggene.

### Tilstanden Spot-rengøring

I denne tilstand bevæger robotten sig i et tilfældigt mønster på et begrænset areal for at foretage en grundig (fig. 30) rengøring af dette område.

Bemærk: De manuelt valgte tilstande er kun aktive i et par minutter. Derefter skifter robotten til auto-rengøringstilstand.

## Manuel kørsel

- 1 Brug piletasterne over, under og til højre og venstre for start/stop-knappen på fjernbetjeningen for at navigere robotten gennem rummet (fig. 31).

Bemærk: Vær forsigtig, når du kører robotten manuelt i nærheden af højdeforskelle og trapper.

Bemærk: Støvsugningsfunktionen og sidebørsterne fungerer kun, når robotten kører fremad. Knapperne venstre, højre eller tilbage bruges kun til at manøvrere robotten.

## Brug af knappen til rengøringstid

Tryk på knappen til rengøringstid på fjernbetjeningen for at få robotten til at støvsuge i 35 minutter. Når rengøringstiden er afsluttet, vender robotten automatisk tilbage til dockingstationen for at lade op (fig. 32).

## Signaler og deres betydning

Robotten er forsynet med et display med to indikatorer: en advarselsindikator og en indikator for fuld støvbeholder. Start/stop-knappen afgiver lyssignaler. I tabellen nedenfor er signalernes betydning forklaret.

Signal	Betydning
Start/stop-knappen er konstant tændt.	Robotten er klar til at støvsuge.
Start/stop-knappen blinker langsomt.	Robotten oplades.
Start/stop-knappen blinker hurtigt.	Robotten søger efter dockingstationen.
	Robottens genopladelige batteri er ved at være afladet.
Indikatoren for fuld støvbeholder lyser.	Støvbeholderen er fuld.
Advarselsindikatoren lyser.	Robotten blev løftet, mens den gjorde rent.
	Robottens stødfanger sidder fast.
	Et hjul eller en sidebørste sidder fast.
	Topdækslet er ikke påsat eller er lukket forkert.
	Robotten kan ikke finde dockingstationen.

## Klappereaktion

Klappereaktionen aktiveres, når robotten går i sleep-mode i følgende situationer:

- Når den stopper rengøring på grund af en fejl
- Når den ikke kan finde dockingstationen på 20 minutter

Hvis du ikke kan få øje på robotten, kan du finde den ved at klappe én gang. Robotten vil svare ved at udsende et bip og ved at lade alle ikoner lyse på displayet.

## Rengøring og vedligeholdelse

### Tømning og rengøring af støvbeholderen

Tøm og rengør støvbeholderen, når indikatoren for fuld støvbeholder lyser konstant.

- 1 Fjern dækslet (fig. 33).
- 2 Træk håndtaget på støvbeholderens låg op, og løft støvbeholderen ud af støvbeholderrummet (fig. 34).

Bemærk: Når du fjerner eller sætter støvbeholderen på plads, skal du passe på ikke at beskadige bladene på motorenhedens ventilator.

- 3 Løft forsigtigt låget af støvbeholderen (1) og tag filteret (fig. 35) (2) ud.
- 4 Ryst støvbeholderen over en skraldespand for at tømme den. Rengør filteret og støvbeholderen indvendigt med en klud eller med en tandbørste med bløde børstehår. Rengør ligeledes sugeåbningen i bunden af støvbeholderen (fig. 36).

**Forsigtig: Rengør ikke støvbeholderen og filteret med vand eller i opvaskemaskinen.**

- 5 Sæt filteret tilbage i støvbeholderen (1). Sæt derefter låget på støvbeholderen (2) (fig. 37).
- 6 Sæt støvbeholderen tilbage i dens rum, og sæt topdækslet tilbage på robotten (fig. 38).

**Forsigtig: Sørg altid for, at der er et filter i støvbeholderen. Hvis du bruger robotten uden filteret inde i støvbeholderen, vil motoren blive beskadiget.**

## Rengøring af robotten

For at opretholde den gode rengøringsevne skal du rengøre sensorerne, hjulene, sidebørsterne og sugeåbningen fra tid til anden.

- 1 Anbring robotten med bunden opad på et fladt underlag.
- 2 Brug en børste med bløde børstehår (f.eks. en tandbørste) for at fjerne støv eller fnuller fra sensorerne (fig. 39).

Bemærk: Det er vigtigt at rengøre sensorerne regelmæssigt. Hvis sensorerne er tilsmudsede, kan robotten ikke registrere højdeforskelle eller trapper.

- 3 Brug en børste med bløde børstehår (f.eks. en tandbørste) til at fjerne støv og fnuller fra forhjulet og sidehjulene (fig. 40).
- 4 For at rengøre sidebørsterne skal du tage fat om dem ved børstehårene og trække dem ud af deres aksler (fig. 41).
- 5 Fjern fnuller, hår og tråde fra akslen og fra sidebørsten med en blød børste (f.eks. en tandbørste) eller en klud (fig. 24).
- 6 Kontroller sidebørsterne og bunden af robotten for skarpe genstande, der kan beskadige dit gulv.
- 7 Når sidebørsterne er taget af akslerne, udløses tapperne på TriActive XL-dysen ved at sætte fingrene på de steder, der er markeret med pile og derefter trække TriActive-dysen af robotten (fig. 43).
- 8 Rengør sugeåbningen med en blød børste (f.eks. en tandbørste (fig. 44)).
- 9 Fjern alle synlige urenheder fra TriActive-dysen (fig. 45).
- 10 Sæt "snap-on"-tapperne på TriActive-dysen ind i hullerne i bunden af robotten (fig. 46). Skub TriActive-dysen tilbage i normal position. Kontrollér, om dysen frit kan bevæge sig et par millimeter op og ned.

## Udskiftning

### Bestilling af tilbehør

Du kan købe tilbehør og reservedele på [www.shop.philips.com/service](http://www.shop.philips.com/service) eller hos din Philips-forhandler. Du kan også kontakte det lokale Philips-kundecenter (du kan finde kontaktoplysninger i folderen "World-Wide Guarantee").

### Udskiftning af filteret

Udskift filteret, hvis det er meget tilnavset eller beskadiget. Du kan bestille et nyt filter under ordrenummer FC8012. Se "Tømning og rengøring af støvbeholderen" i kapitlet "Rengøring og vedligeholdelse" for instruktioner om, hvordan filteret tages ud af støvbeholderen, og hvordan det placeres i støvbeholderen.

### Udskiftning af sidebørsterne

Udskift sidebørsterne efter et stykke tid for at sikre ordentlige rengøringsresultater.

Bemærk: Udskift altid sidebørsterne, når du bemærker tegn på slitage eller beskadigelse. Vi anbefaler også, at du udskifter begge sidebørster på samme tid. Du kan bestille ekstra sidebørster som et sæt under ordrenummeret FC8013.

- 1 For at udskifte sidebørsterne skal du tage fat i de gamle sidebørster ved børstehårene og trække dem ud af akslerne (fig. 41).
- 2 Skub de nye sidebørster ned på akslerne (fig. 10).

## Udskiftning af det genopladelige batteri

Robottens genopladelige batteri må kun udskiftes af uddannede serviceteknikere. Tag robotten med hen på et autoriseret Philips-servicecenter for at få batteriet udskiftet, når du ikke længere kan genoplade det, eller når det hurtigt løber tør for strøm. Du kan finde kontaktoplysningerne til det lokale Philips-kundecenter i den internationale garantifolder.

## Udskiftning af batteriet i fjernbetjeningen

Til fjernbetjeningen skal bruges et CR2025 knapbatteri. Udskift batteriet, når robotten ikke længere reagerer, når du trykker på knapperne på fjernbetjeningen.

- 1 Vend bagsiden af fjernbetjeningen opad. Tryk på udløserknappen på batteriholderen, og lad samtidig batteriholderen glide ud af fjernbetjeningen (fig. 47).
- 2 Tag det brugte batteri ud af batterirummet, og sæt et nyt batteri i. Skub derefter batteriholderen tilbage på fjernbetjeningen (fig. 48).

## Opbevaring

Når robotten ikke skal bruges i mere end en måned, skal du trykke på start/stop-knappen på robotten i 3 sekunder, så du får den til at gå i dyb dvaletilstand og dermed beskytter det genopladelige batteri. Tag dockingstationens stik ud af stikkontakten for at spare strøm.

## Udtagning af det genopladelige batteri

**Advarsel: Det genopladelige batteri må kun tages ud af apparatet, når det skal bortskaffes. Sørg for, at batteriet er fuldstændig tomt, når du tager det ud.**

Følg nedenstående vejledning for at fjerne det genopladelige batteri. Du kan også tage robotten med hen på et Philips-servicecenter for at få batteriet taget ud. Kontakt dit lokale Philips kundecenter, hvor de kan oplyse adressen på et servicecenter i nærheden.

- 1 Start robotten et sted i rummet og ikke fra dockingstationen.
- 2 Lad robotten køre, indtil det genopladelige batteri er tomt, for at sikre, at det genopladelige batteri er helt afladet, inden du fjerner det og afleverer det til bortskaffelse.
- 3 Skru skruerne af låget til batterirummet, og tag låget af (fig. 49).
- 4 Tag det genopladelige batteri ud, og tag stikket ud (fig. 50).
- 5 Aflever robotten og det genopladelige batteri på et indsamlingssted for elektrisk og elektronisk affald.

## Fejlfinding

Dette afsnit opsummerer de mest almindelige problemer, der kan forekomme ved brug af enheden. Har du brug for yderligere hjælp og vejledning, så besøg [www.philips.com/support](http://www.philips.com/support) for at få en liste med ofte stillede spørgsmål, eller kontakt dit lokale Philips Kundecenter.

Problem	Mulig årsag	Løsning
Robotten begynder ikke at gøre rent, når jeg trykker på start/stop-knappen.	Det genopladelige batteri er afladet.	Oplad det genopladelige batteri (se kapitlet "Klargøring").

Problem	Mulig årsag	Løsning
	Robotten er i dyb dvaletilstand.	Tryk på start/stop-knappen for at genaktivere robotten. Når du trykker på start/stop-knappen igen, begynder den at støvsuge. Hvis det genopladelige batteri er fuldstændigt afladet, skal du sætte robotten i dockingstationen, der er sluttet til stikkontakten.
Robotten reagerer ikke, når jeg trykker på en af knapperne.	Det genopladelige batteri er afladet.	Anbring robotten i den tilsluttede dockingstation. Efter et par sekunder bipper robotten, og displayet lyser.
Advarselsindikatoren blinker hurtigt.	Et eller begge hjul sidder fast.	Fjern fnuller, hår, tråde eller snor, der sidder fast omkring hjulophænget.
	En eller begge sidebørster sidder fast.	Rengør sidebørsterne (se kapitlet "Rengøring og vedligeholdelse").
	Topdækslet er ikke påsat eller er lukket forkert.	Hvis topdækslet er ikke sat på eller er ikke ordentligt lukket, fungerer robotten ikke. Sæt topdækslet korrekt på robotten.
	Stødfangeren sidder fast.	Løft robotten, så dens stødfanger kommer fri. Sæt robotten i afstand fra forhindringen, og tryk på start/stop-knappen for at få den til at genoptage rengøringen.
	Robotten blev løftet, mens den gjorde rent.	Sæt robotten på gulvet. Tryk derefter på start/stop-knappen for at få robotten til at genoptage rengøringen.
Robotten rengør ikke ordentligt.	Børstehårene på en eller begge sidebørster er skæve eller bøjede.	Læg børsten eller børsterne i blød i varmt vand i et stykke tid. Hvis dette ikke gendanner børsternes oprindelige form, skal du udskifte sidebørsterne med et nyt sæt (se kapitlet "Udskiftning").
	Filteret i støvbeholderen er snavset.	Rengør filteret i støvbeholderen med en klud eller med en tandbørste med bløde børstehår. Du kan også rengøre filteret og støvbeholderen med en almindelig støvsuger, der er indstillet til lav sugeeffekt.
		Hvis børstningen eller støvsugning ikke hjælper med at få filteret rengjort, skal du udskifte filteret med et nyt. Vi anbefaler at udskifte filteret mindst én gang om året.
	Sugeåbningen i bunden af støvbeholderen er tilstoppet.	Rengør sugeåbningen (se kapitlet "Rengøring og vedligeholdelse").
	Forhjulet er tilstoppet af hår eller snavs.	Rengør forhjulet (se afsnittet "Rengøring og vedligeholdelse").



Problem	Mulig årsag	Løsning
	<p>Robotten rengør en meget mørk eller blank overflade, hvilket udløser sensorerne. Dette bevirker, at robotten bevæger sig i et mærkeligt mønster.</p>	<p>Tryk på start/stop-knappen, og flyt derefter robotten til et sted på gulvet, der ikke er så mørkt. Hvis problemet fortsætter på lysere gulvoverflader, skal du gå til <a href="http://www.philips.com/support">www.philips.com/support</a> eller kontakte det lokale Consumer Care Center.</p>
	<p>Robotten gør rent på et gulv, som reflekterer sollys kraftigt. Dette udløser sensorerne og bevirker, at robotten bevæger sig i et mærkeligt mønster.</p>	<p>Træk gardinerne for, så sollyset ikke kommer ind i rummet. Du kan også udføre rengøringen, når der ikke er så meget sollys.</p>
<p>Det genopladelige batteri kan ikke længere oplades eller aflades meget hurtigt.</p>	<p>Det genopladelige batteri er slidt op.</p>	<p>Få det genopladelige batteri udskiftet af et Philips servicecenter (se kapitlet "Udskiftning").</p>
<p>Batteriet i fjernbetjeningen aflades for hurtigt.</p>	<p>Måske har du ikke isat den korrekte batteritype.</p>	<p>Til fjernbetjeningen skal bruges et CR2025 knapbatteri. Hvis problemet fortsætter, skal du gå til <a href="http://www.philips.com/support">www.philips.com/support</a> eller kontakte det lokale Consumer Care Center.</p>
<p>Robotten kører i cirkler.</p>	<p>Robotten er i rengøringstilstanden SPOT.</p>	<p>Det er normalt, at den kører i cirkler. Spot-rengøring kan aktiveres, når der skal opsamles en stor mængde snavs på gulvet, og der skal gøres grundigt rent. Den er også en del af auto-rengøringstilstanden. Efter ca. ét minut vender robotten tilbage til sit normale rengøringsmønster. Du kan også stoppe spot-rengøring ved at vælge en anden rengøringstilstand på fjernbetjeningen.</p>
<p>Robotten kan ikke finde dockingstationen.</p>	<p>Der er ikke plads for robotten til at komme tilbage til dockingstationen.</p>	<p>Prøv at anbringe dockingstationen et andet sted. Se "Installation af dockingstationen" i kapitlet "Klargøring".</p>
	<p>Robotten søger stadigt aktivt.</p>	<p>Giv robotten ca. 20 minutter til at finde tilbage til dockingstationen.</p>
	<p>Robotten startede ikke fra dockingstationen.</p>	<p>Hvis du vil have robotten til at vende tilbage til dockingstationen efter afsluttet rengøring, skal den også starte fra dockingstationen.</p>

## Einführung

Herzlichen Glückwunsch zu Ihrem Kauf und willkommen bei Philips! Um die Unterstützung von Philips optimal nutzen zu können, sollten Sie Ihr Produkt unter [www.philips.com/welcome](http://www.philips.com/welcome) registrieren.

## Allgemeine Beschreibung (Abb. 1)

- 1 Obere Abdeckung
- 2 Griff des Staubbehälterdeckels
- 3 Staubbehälterdeckel
- 4 Filter
- 5 Staubbehälter
- 6 Ventilator
- 7 Stoßfänger
- 8 Sensor Docking-Station
- 9 Start-/Stopp-Taste (um den Roboter zu starten oder zu stoppen)
- 10 Display
- 11 TriActive XL-Düse
- 12 Vorderrad
- 13 Seitenbürstenschäfte
- 14 Stopp-Sensoren
- 15 Batteriefach
- 16 Laufräder
- 17 Ansaugöffnung
- 18 Seitenbürsten
- 19 Batteriehalterung
- 20 Fernbedienung
- 21 Gerätestecker
- 22 Ladegerät
- 23 Docking-Station

## Display und Fernbedienung

Display (Abb. 2):

- 1 Warnanzeige
- 2 Anzeige für vollen Staubbehälter

Fernbedienung (Abb. 3):

- 1 Navigationstasten und Start/Stopp
- 2 Docking-Taste
- 3 Reinigungszeit-Taste
- 4 Tasten für den Reinigungsmodus

## So funktioniert Ihr Roboter

### Das reinigt Ihr Roboter

Dieser Roboter ist mit Funktionen ausgestattet, die ihn zu einem idealen Reinigungsgerät machen, um Sie beim Reinigen der Böden in Ihrem Heim zu unterstützen.

Der Roboter ist besonders zum Reinigen harter Böden, wie etwa Holz-, Kachel- oder Linoleumböden, geeignet. Beim Reinigen weicher Böden, zum Beispiel Teppichböden oder Teppiche, können Probleme auftreten. Wenn Sie den Roboter auf einem Teppichboden oder Teppich verwenden, bleiben Sie beim ersten Mal in der Nähe, sodass Sie erkennen, ob der Roboter mit diesem Bodentyp

zurechtkommt. Der Roboter muss auch bei Verwendung auf sehr dunklen oder glänzenden harten Böden überwacht werden.

## So reinigt Ihr Roboter

### Reinigungssystem

Der Roboter weist ein 2-stufiges Reinigungssystem zur effizienten Reinigung Ihrer Böden auf.

- Die beiden Seitenbürsten unterstützen den Roboter bei der Reinigung von Ecken und entlang Wänden und Möbelstücken. Sie helfen auch, Schmutz vom Boden zu beseitigen und ihn Richtung Ansaugöffnung (Abb. 4) zu bewegen.
- Mit der Saugkraft des Roboters wird loser Schmutz aufgesaugt und durch die Ansaugöffnung in den Staubcontainer (Abb. 5) transportiert.

### Reinigungsmuster

Im automatischen Reinigungsmodus verwendet der Roboter eine automatische Abfolge von Reinigungsmustern, sodass jeder Bereich des Raums optimal gereinigt wird. Die folgenden Reinigungsmuster werden verwendet:

- 1 Z-Muster oder Zickzack-Muster (Abb. 6)
- 2 Zufälliges Muster (Abb. 7)
- 3 Den Wänden entlang (Abb. 8)
- 4 Muster (Abb. 9) zur punktuellen Reinigung

Im automatischen Reinigungsmodus verwendet der Roboter diese Muster in einer bestimmten Reihenfolge: Z-Muster, zufälliges Muster, den Wänden entlang und Modus zur punktuellen Reinigung. Wenn der Roboter mit dieser Muster-Abfolge fertig ist, beginnt er wieder mit dem Z-Muster. Der Roboter verwendet diese Muster-Abfolge zur Reinigung des Raums, bis der Akku fast leer ist oder das Gerät manuell ausgeschaltet wird.

Hinweis: Sie können jeden Modus auch einzeln auswählen, indem Sie die entsprechende Taste auf der Fernbedienung drücken. Weitere Hinweise finden Sie im Kapitel „Ihren Roboter verwenden“, Abschnitt „Reinigungsmodus auswählen“.

## So vermeidet Ihr Roboter Höhenunterschiede

Der Roboter hat drei Stopp-Sensoren an der Unterseite. Er verwendet diese Stopp-Sensoren, um Höhenunterschiede, wie z. B. Stufen, zu erkennen und zu vermeiden.

Hinweis: Es ist normal, dass sich der Roboter etwas über den Rand eines Höhenunterschieds bewegt, da sich der vordere Stopp-Sensor hinter dem Stoßfänger befindet.

**Achtung: In einigen Fällen können die Stopp-Sensoren einen Treppenabsatz oder anderen Höhenunterschied nicht rechtzeitig erkennen. Beobachten Sie den Roboter bei den ersten Einsätzen also sorgfältig, sowie bei Nutzung in der Nähe einer Treppe oder eines sonstigen Höhenunterschieds. Es ist wichtig, dass Sie die Stopp-Sensoren regelmäßig reinigen, damit der Roboter Höhenunterschiede korrekt erkennt (siehe Anweisungen im Kapitel „Reinigung und Wartung“).**

# Vor dem ersten Gebrauch

## Die Seitenbürsten montieren

- 1 Packen Sie die Seitenbürsten aus, und legen Sie den Roboter umgekehrt auf einen Tisch oder auf dem Boden.
- 2 Drücken Sie die Seitenbürsten auf die Metallschäfte unten am Roboter (Abb. 10).

Hinweis: Vergewissern Sie sich, dass die Seitenbürsten ordnungsgemäß angebracht sind. Drücken Sie sie auf den Schaft, bis sie mit einem Klicken einrasten.

## Schutzlasche von der Fernbedienung abnehmen

Die Fernbedienung funktioniert mit einer CR2025-Knopfzelle. Diese Batterie ist mit einer Schutzlasche versehen, die vor dem Gebrauch entfernt werden muss.

- 1 Ziehen Sie die Batterieschutzlasche aus dem Batteriefach der Fernbedienung (Abb. 11).  
Jetzt ist die Fernbedienung einsatzbereit.

# Für den Gebrauch vorbereiten

## Docking-Station aufstellen

- 1 Stecken Sie den kleinen Stecker des Adapters in die entsprechende Buchse der Docking-Station (1) und den Adapter in die Steckdose (2) (Abb. 12).
- 2 Stellen Sie die Docking-Station auf einen ebenen Untergrund an eine Wand.

Hinweis: Achten Sie darauf, dass sich 80 cm vor der Docking-Station (Abb. 13), 30 cm rechts davon und 100 cm links von ihr keine Hindernisse oder Höhenunterschiede befinden.

## Wichtiger Hinweis: Schlafmodus

Im Schlafmodus reagiert der Roboter überhaupt nicht, wenn Sie eine Taste drücken. So reaktivieren Sie den Roboter aus dem Schlafmodus:

- 1 Drücken Sie die Start-/Stopp-Taste am Roboter, um den Roboter aus dem Schlafmodus in den Standby-Modus zu versetzen.
- 2 Drücken Sie die Start-/Stopp-Taste am Roboter (Abb. 19) oder an der Fernbedienung, um den Roboter zu starten.
- 3 Falls der Roboter nicht mit der Reinigung beginnt, platzieren Sie ihn an der angeschlossenen Docking-Station, damit der Akku aufgeladen wird.

Der Roboter wechselt in den Schlafmodus, wenn Sie die Start-/Stopp-Taste 3 Sekunden lang drücken. Er wechselt evtl. auch in den Schlafmodus, wenn der Akku leer ist. Der Akku kann beispielsweise entleert werden, wenn der Roboter die Docking-Station nicht finden kann.

Hinweis: Sie können den Roboter nicht mit der Start-/Stopp-Taste auf der Fernbedienung aus dem Schlafmodus wecken. Sie müssen den Ein-/Ausschalter auf dem Roboter drücken.

## Aufladen

### Laden

- Wenn Sie den Akku des Roboters zum ersten Mal aufladen, und wenn der Akku leer ist, dauert der Ladevorgang vier Stunden.
- Wenn der Akku vollständig aufgeladen ist, kann der Roboter bis zu 120 Minuten lang reinigen.

- Der Roboter kann nur in der Docking-Station geladen werden.

### An der Docking-Station aufladen

- 1 Drücken Sie die Start-/Stopp-Taste auf dem Roboter.
- 2 Stellen Sie den Roboter in die eingesteckte Docking-Station (Abb. 14).
- 3 Die Start-/Stopp-Taste beginnt langsam zu blinken (Abb. 15).
- 4 Ist der Akku vollständig geladen, leuchtet die Start-/Stopp-Taste dauerhaft (Abb. 16).

### Automatisches Aufladen während des Betriebs

- 1 Wenn der Roboter die Reinigung beendet hat oder der Akku nur noch 15 % Kapazität aufweist, sucht der Roboter zum Aufladen automatisch die Docking-Station. Wenn der Roboter die Docking-Station sucht, blinkt die Start-/Stopp-Taste schnell (Abb. 17).
- 2 Ist der Akku vollständig geladen, leuchtet die Start-/Stopp-Taste dauerhaft.

Hinweis: Der Roboter sucht nur dann automatisch die Docking-Station, wenn die Reinigung an der Docking-Station gestartet wurde.

## Den Raum für die Reinigung vorbereiten

Bevor Sie mit dem Roboter die Reinigung starten, sollten Sie sich vergewissern, dass sich keine losen und zerbrechlichen Gegenstände auf dem Boden (Abb. 18) befinden.

Bringen Sie auch alle Kabel, Drähte und Schnüre in Sicherheit.

## Ihren Roboter verwenden

### Ein- und Ausschalten

- 1 Drücken Sie die Start-/Stopptaste.
  - Sie können die Start-/Stopp-Taste auf dem Roboter (Abb. 19) drücken.
  - Sie können auch die Start-/Stopp-Taste auf der Fernbedienung (Abb. 20) drücken.
- 2 Die Start-/Stopp-Taste leuchtet dauerhaft, und der Roboter beginnt mit der Reinigung (Abb. 21).
- 3 Der Roboter reinigt im automatischen Reinigungsmodus, bis der Akku fast leer ist. Im automatischen Reinigungsmodus wird eine bestimmte Muster-Abfolge wiederholt: Z-Muster, zufälliges Muster, den Wänden entlang und Modus zur punktuellen Reinigung (Abb. 22).

Hinweis: Um einen einzelnen Modus auszuwählen, drücken Sie eine der Modus-Tasten auf der Fernbedienung. Weitere Hinweise finden Sie im Abschnitt „Reinigungsmodus auswählen“.

- 4 Wenn der Akku fast leer ist, beginnt die Start-/Stopp-Taste zu blinken und der Roboter sucht zum Aufladen die Docking-Station (Abb. 17).
- 5 Sie können auch die Start-/Stopp-Taste, um den Reinigungsvorgang vorübergehend anzuhalten oder ganz zu stoppen. Wenn Sie die Start-/Stopp-Taste erneut drücken und der Akku noch ausreichend Energie hat, fährt der Roboter mit der Reinigung im automatischen Modus fort.
- 6 Damit der Roboter zur Docking-Station zurückkehrt, bevor der Akku fast leer ist, drücken Sie die Docking-Taste auf der Fernbedienung (Abb. 23).  
Die Start-/Stopp-Taste beginnt zu blinken, und der Roboter sucht nach der Docking-Station (Abb. 24).

Hinweis: Wenn Sie den Roboter nicht von der Docking-Station aus gestartet haben, sucht er nicht automatisch nach ihr, wenn der Akku fast leer ist. Wenn der Akku noch ausreichend Energie hat, können Sie die Docking-Taste auf der Fernbedienung drücken, damit der Roboter zur Docking-

Station zurückkehrt. Falls der Akku komplett leer ist, müssen Sie den Roboter manuell an der Docking-Station platzieren.

## Bedienung der Docking-Station

Die Docking-Station hat zwei Steuertasten, mit denen der Roboter bedient werden kann.

### Taste „Akku voll und los“

Wenn Sie die Taste „Akku voll und los“ an der Docking-Station drücken, während der Roboter aufgeladen wird, beginnt der Roboter mit der Reinigung, sobald der Akku voll ist (Abb. 25).

### 24-Stunden-Taste

Wenn Sie die 24-Stunden-Taste an der Docking-Station drücken, beginnt die Docking-Station die 24 Stunden bis zum nächsten Reinigungsvorgang herunterzuzählen. Nach Abschluss des Countdowns fängt der Roboter mit der Reinigung an, bis der Akku fast leer ist, und kehrt dann zum Aufladen (Abb. 26) automatisch zur Docking-Station zurück.

## Reinigungsmodus auswählen

### Reinigungsmodus auswählen

Neben dem automatischen Reinigungsmodus hat dieser Roboter vier einzelne Reinigungsmodi. Jeder Modus kann durch Drücken der entsprechenden Taste auf der Fernbedienung aktiviert werden.

### Z-Muster-Modus

Im Z-Muster-Modus zieht der Roboter Z-förmige Schleifen im Raum, um große Flächen (Abb. 27) zu reinigen.

### Zufallsmodus

In diesem Modus reinigt der Roboter den Raum mit einem gemischten Muster aus geraden und zickzackförmigen Bewegungen (Abb. 28).

### Den Wänden entlang

In diesem Modus folgt der Roboter dem Verlauf der Wände, um den Bereich an den Wänden zusätzlich zu reinigen (Abb. 29).

### Modus für punktuelle Reinigung

In diesem Modus führt der Roboter auf kleinem Raum zufällige Bewegungen aus, um diesen Bereich gründlich (Abb. 30) zu reinigen.

Hinweis: Manuell ausgewählte Modi sind nur für einige Minuten aktiv. Danach wechselt der Roboter zum automatischen Reinigungsmodus.

## Manuelle Steuerung

- 1 Verwenden Sie die Pfeiltasten oberhalb und unterhalb bzw. rechts und links der Start-/Stopp-Taste auf der Fernbedienung, um den Roboter durch den Raum (Abb. 31) zu navigieren.

Hinweis: Seien Sie vorsichtig, wenn Sie den Roboter in der Nähe eines Höhenunterschieds bzw. einer Treppe manuell steuern.

Hinweis: Die Saugfunktion und die Seitenbürsten funktionieren nur, wenn der Roboter vorwärts fährt. Die Tasten nach links, rechts und zurück dienen nur zum Manövrieren des Roboters.

## Die Taste Reinigungszeit verwenden

Drücken Sie die Taste Reinigungszeit auf der Fernbedienung, damit der Roboter 35 Minuten lang reinigt. Wenn die Reinigungszeit abgelaufen ist, kehrt der Roboter zum Aufladen (Abb. 32) zur Docking-Station zurück.

## Anzeigen und deren Bedeutung

Der Roboter hat ein Display mit zwei Anzeigen: eine Warn-Anzeige und die Anzeige für den vollen Staubbehälter. Die Start-/Stopp-Taste gibt Lichtsignale. In der folgenden Tabelle wird die Bedeutung der Signale erklärt.

Signal	Bedeutung
Die Start-/Stopp-Taste leuchtet dauerhaft.	Der Roboter ist bereit für die Reinigung.
Die Start-/Stopp-Taste blinkt langsam.	Der Roboter lädt auf.
Die Start-/Stopp-Taste blinkt schnell.	Der Roboter sucht die Docking-Station.
	Der Akku des Roboters ist fast leer.
Die Anzeige für den vollen Staubbehälter leuchtet.	Der Staubbehälter ist voll.
Die Warn-Anzeige leuchtet.	Der Roboter wurde während des Reinigens hochgehoben.
	Der Stoßfänger des Roboters steckt fest.
	Ein Rad oder eine Seitenbürste steckt fest.
	Die obere Abdeckung wurde nicht aufgesetzt bzw. nicht ordnungsgemäß geschlossen.
	Der Roboter findet die Docking-Station nicht.

## Klatsch-Funktion

Die Klatsch-Funktion wird aktiviert, wenn der Roboter in den folgenden Situationen in den Ruhemodus wechselt:

- wenn er aufgrund eines Fehlers anhält
- wenn Sie eine kurze Reinigungszeit programmiert haben
- wenn er die Docking-Station nicht innerhalb von 20 Minuten finden kann

Wenn Sie den Roboter nicht sehen, können Sie ihn durch einmaliges Klatschen finden. Der Roboter reagiert durch einen Piepton und Aufleuchten aller Symbole auf dem Display.

## Reinigung und Wartung

### Den Staubbehälter entleeren und reinigen

Leeren und reinigen Sie den Staubbehälter, wenn die Anzeige für den vollen Staubbehälter dauerhaft leuchtet.

- 1 Nehmen Sie die Abdeckung (Abb. 33) ab.

## 32 Deutsch

- 2 Ziehen Sie den Griff am Staubbehälter-Deckel nach oben, und heben Sie den Staubbehälter aus der Staubbehälter-Kammer (Abb. 34).

Hinweis: Achten Sie beim Entnehmen oder Wiedereinsetzen des Staubbehälters darauf, nicht die Flügel der Motorbelüftung zu beschädigen.

- 3 Nehmen Sie den Deckel vorsichtig vom Staubbehälter (1) und nehmen Sie den Filter (2) heraus (Abb. 35).
- 4 Schütteln Sie den Staubbehälter über einen Papierkorb aus, um ihn zu entleeren. Reinigen Sie den Filter sowie das Innere des Staubbehälters mit einem Tuch oder einer Zahnbürste mit weichen Borsten. Reinigen Sie auch die Ansaugöffnung unten am Staubbehälter (Abb. 36).

**Achtung: Reinigen Sie den Staubbehälter und den Filter nicht mit Wasser oder in der Spülmaschine.**

- 5 Setzen Sie den Filter wieder in den Staubbehälter (1) ein. Setzen Sie dann den Deckel auf den Staubbehälter (2) (Abb. 37).
- 6 Setzen Sie den Staubbehälter wieder in die Staubbehälter-Kammer ein, und setzen Sie die obere Abdeckung wieder auf den Roboter (Abb. 38).

**Achtung: Achten Sie immer darauf, dass der Filter ordnungsgemäß in den Staubbehälter eingesetzt ist. Wenn Sie den Roboter ohne Filter im Staubbehälter verwenden, wird der Motor beschädigt.**

## Den Roboter reinigen

Um weiterhin eine gute Reinigungsleistung zu gewährleisten, müssen Sie die Stopp-Sensoren, die Räder, die Seitenbürsten und die Ansaugöffnung von Zeit zu Zeit reinigen.

- 1 Legen Sie den Roboter umgekehrt auf eine ebene Oberfläche.
- 2 Verwenden Sie eine Bürste mit weichen Borsten (z. B. eine Zahnbürste), um Staub oder Fusseln von den Stopp-Sensoren (Abb. 39) zu entfernen.

Hinweis: Sie müssen die Stopp-Sensoren unbedingt regelmäßig reinigen. Wenn die Stopp-Sensoren verschmutzt sind, kann der Roboter Höhenunterschiede oder Treppenabsätze eventuell nicht rechtzeitig erkennen.

- 3 Verwenden Sie eine Bürste mit weichen Borsten (z. B. eine Zahnbürste), um Staub oder Fussel vom Vorderrad und den Seitenrädern (Abb. 40) zu entfernen.
- 4 Um die Seitenbürsten zu reinigen, fassen Sie sie an den Borsten, und ziehen Sie sie vom Schaft (Abb. 41) ab.
- 5 Entfernen Sie mit einer weichen Bürste (z. B. einer Zahnbürste) oder einem Tuch (Abb. 42) Fusseln, Haare und Fäden vom Schaft und von der Seitenbürste.
- 6 Überprüfen Sie die Seitenbürsten und die Unterseite des Roboters auf spitze Gegenstände, die den Boden beschädigen könnten.
- 7 Nachdem Sie die Seitenbürsten vom Schaft entfernt haben, öffnen Sie die Schnappverschlüsse der TriActive XL-Düse. Halten Sie sie dazu an den mit Pfeilen markierten Stellen, und ziehen Sie die TriActive-Düse vom Roboter ab (Abb. 43).
- 8 Reinigen Sie die Ansaugöffnung mit einer weichen Bürste (z. B. einer Zahnbürste) (Abb. 44).
- 9 Entfernen Sie sämtlichen sichtbaren Schmutz von der TriActive-Düse (Abb. 45).
- 10 Setzen Sie die Schnapp-Klammern der TriActive-Düse in die Löcher unten am Roboter (Abb. 46). Drücken Sie die TriActive-Düse wieder in Position. Prüfen Sie, dass die Bürste sich einige Millimeter nach oben und unten frei bewegen kann.



# Austausch

## Bestellen von Zubehör

Um Zubehör oder Ersatzteile zu kaufen, gehen Sie auf [www.shop.philips.com/service](http://www.shop.philips.com/service), oder suchen Sie Ihren Philips Händler auf. Sie können sich auch an ein Philips Service-Center in Ihrem Land wenden. Die Kontaktdaten finden Sie in der internationalen Garantieschrift.

## Den Filter auswechseln

Wechseln Sie den Filter, wenn er stark verschmutzt oder beschädigt ist. Sie können einen neuen Filter unter der Bestellnummer FC8012 bestellen. Anweisungen zum Entfernen des alten Filters aus dem Staubbehälter und zum Einsetzen des neuen Filters in den Staubbehälter finden Sie unter „Den Staubbehälter entleeren und reinigen“ im Kapitel „Reinigung und Wartung“.

## Die Seitenbürsten auswechseln

Wechseln Sie die Seitenbürsten nach einiger Zeit aus, um optimale Reinigungsergebnisse sicherzustellen.

**Hinweis:** Ersetzen Sie die Seitenbürsten immer, sobald sie Anzeichen von Abnutzung oder Beschädigung aufweisen. Wir empfehlen auch, beide Seitenbürsten zur gleichen Zeit auszuwechseln. Sie können Ersatz-Seitenbürsten als Set unter der Bestellnummer FC8013 bestellen.

- 1 Um die Seitenbürsten auszuwechseln, greifen Sie die alten Seitenbürsten an den Borsten, und ziehen Sie sie vom Schaft (Abb. 41).
- 2 Drücken Sie dann die neuen Seitenbürsten auf den Schaft (Abb. 10).

## Den Akku ersetzen

Der Akku des Roboters darf nur von qualifizierten Servicetechnikern ausgetauscht werden. Lassen Sie den Akku des Roboters bei einem autorisierten Philips Service-Center austauschen, wenn Sie ihn nicht mehr aufladen können oder er sich schnell entlädt. Die Kontaktdaten des Philips Consumer Care-Centers in Ihrem Land finden Sie in der internationalen Garantieschrift oder im Internet unter [www.philips.com/support](http://www.philips.com/support).

## Die Batterie der Fernbedienung austauschen

Die Fernbedienung funktioniert mit einer CR2025-Knopfzelle. Wechseln Sie die Batterie, wenn der Roboter beim Drücken der Tasten auf der Fernbedienung nicht mehr reagiert.

- 1 Drehen Sie die Fernbedienung um. Drücken Sie die Entriegelungstaste der Batterie-Halterung und schieben Sie diese dabei gleichzeitig aus der Fernbedienung (Abb. 47).
- 2 Nehmen Sie die leere Batterie aus der Batterie-Halterung und setzen Sie eine neue Batterie ein. Schieben Sie die Batterie-Halterung zurück in die Fernbedienung (Abb. 48).

## Aufbewahrung

Wenn Sie den Roboter mehr als einen Monat lang nicht verwenden werden, drücken Sie die Start-/Stopp-Taste auf dem Roboter 3 Sekunden lang, um den Roboter in den Schlafmodus zu versetzen. Dadurch wird der Akku geschont. Trennen Sie die Docking-Station vom Stromnetz, um Energie zu sparen.

## Den Akku entfernen

**Warnhinweis: Bauen Sie den wiederaufladbaren Akku nur zur Entsorgung des Geräts aus. Vergewissern Sie sich, dass der Akku ganz leer ist, bevor Sie ihn ausbauen.**

Gehen Sie folgendermaßen vor, um den Akku zu entfernen: Sie können den Roboter auch zu einem Philips Service-Center bringen, um den Akku entfernen zu lassen. Wenden Sie sich an das Philips Consumer Care-Center in Ihrem Land, um die Adresse eines Service-Centers in Ihrer Nähe zu erfragen.

- 1 Starten Sie den Roboter an einem Ort im Zimmer und nicht in der Docking-Station.
- 2 Lassen Sie den Roboter so lange laufen, bis der Akku leer ist, um sicherzustellen, dass der Akku vollständig entladen ist, bevor Sie ihn entfernen und entsorgen.
- 3 Lösen Sie die Schrauben an der Akkufachabdeckung, und entfernen Sie die Abdeckung (Abb. 49).
- 4 Heben Sie den Akku heraus, und trennen Sie ihn ab (Abb. 50).
- 5 Bringen Sie den Roboter und den Akku zu einer Sammelstelle für elektrische und elektronische Abfälle.

## Fehlerbehebung

In diesem Kapitel sind die häufigsten Probleme aufgeführt, die beim Gebrauch des Geräts auftreten können. Sollten Sie ein Problem mithilfe der nachstehenden Informationen nicht beheben können, besuchen Sie unsere Website unter [www.philips.com/support](http://www.philips.com/support), und schauen Sie in der Liste „Häufig gestellte Fragen“ nach, oder wenden Sie sich an das Philips Service-Center in Ihrem Land.

### Fehlerbehebung

Problem	Mögliche Ursache	Die Lösung
Der Roboter fängt nicht an zu reinigen, wenn ich auf die Start-/Stopp-Taste drücke.	Der Akku ist leer.	Laden Sie den Akku auf (siehe Kapitel "Für den Gebrauch vorbereiten").
	Der Roboter befindet sich im Schlafmodus.	Drücken Sie einmal auf die Start-/Stopp-Taste, um den Roboter zu reaktivieren. Wenn Sie erneut auf die Start-/Stopp-Taste drücken, beginnt der Roboter mit der Reinigung. Falls der Akku leer ist, platzieren Sie den Roboter an der angeschlossenen Docking-Station.
Der Roboter reagiert nicht, wenn ich eine der Tasten drücke.	Der Akku des Roboters ist leer.	Stellen Sie den Roboter in die eingesteckte Docking-Station. Nach einigen Sekunden gibt der Roboter einen Ton von sich, und das Display leuchtet auf.
Die Warnanzeige blinkt schnell.	Ein oder beide Räder sind stecken geblieben.	Entfernen Sie Fusseln, Haare, Fäden oder Drähte, die sich an der Radaufhängung angesammelt haben.
	Eine oder beide Seitenbürsten sind blockiert.	Reinigen Sie die Seitenbürsten (siehe Kapitel "Reinigung und Wartung").

<b>Problem</b>	<b>Mögliche Ursache</b>	<b>Die Lösung</b>
	Die obere Abdeckung wurde nicht aufgesetzt bzw. nicht ordnungsgemäß geschlossen.	Wenn der obere Deckel nicht eingesetzt oder korrekt geschlossen wurde, funktioniert der Roboter nicht. Setzen Sie den oberen Deckel ordnungsgemäß auf den Roboter.
	Der Stoßfänger ist blockiert.	Heben Sie den Roboter an, damit sein Stoßfänger freikommt. Platzieren Sie den Roboter in einiger Entfernung vom Hindernis und drücken Sie die Start-/Stopp-Taste, um mit der Reinigung fortzufahren.
	Der Roboter wurde während des Reinigens hochgehoben.	Stellen Sie den Roboter auf den Boden. Drücken Sie dann auf die Start-/Stopp-Taste, damit der Roboter mit der Reinigung fortfährt.
Der Roboter reinigt nicht ordnungsgemäß.	Die Borsten auf einer oder auf beiden Seitenbürsten sind krumm oder verbogen.	Weichen Sie die Bürste oder Bürsten einige Zeit in warmem Wasser ein. Wenn die Bürsten dadurch nicht zu ihrer ursprünglichen Form zurückkehren, ersetzen Sie die Seitenbürsten (siehe Kapitel "Austausch").
	Der Filter im Staubbehälter ist schmutzig.	Reinigen Sie den Filter im Staubbehälter mit einem Tuch oder einer Zahnbürste mit weichen Borsten. Sie können den Filter und Staubbehälter auch mit einem normalen Staubsauger bei niedriger Saugleistung reinigen.
		Wenn sich der Filter nicht mit einer Bürste reinigen oder aussaugen lässt, ersetzen Sie den Filter durch einen neuen. Sie sollten den Filter mindestens einmal pro Jahr austauschen.
	Die Ansaugöffnung auf der Unterseite des Staubbehälters ist verstopft.	Reinigen Sie die Ansaugöffnung (siehe Kapitel "Reinigung und Wartung").
	Das Vorderrad ist von Haaren oder anderem Schmutz blockiert.	Reinigen Sie das Vorderrad (siehe Kapitel "Reinigung und Wartung").
	Der Roboter reinigt eine sehr dunkle oder glänzende Oberfläche, wodurch die Stopp-Sensoren ausgelöst werden. Dadurch bewegt sich der Roboter in einem ungewöhnlichen Muster.	Drücken Sie die Start-/Stopp-Taste und verschieben Sie den Roboter an eine hellere Stelle des Bodens. Wenn das Problem auch bei helleren Böden weiterhin auftritt, gehen Sie zu <a href="http://www.philips.com/support">www.philips.com/support</a> oder wenden Sie sich an das Philips Service-Center in Ihrem Land.

Problem	Mögliche Ursache	Die Lösung
	<p>Der Roboter reinigt einen Boden, auf dem Sonnenlicht sehr stark reflektiert wird. Dadurch werden die Stopp-Sensoren ausgelöst und der Roboter bewegt sich in ungewöhnlichen Mustern.</p>	<p>Ziehen Sie die Vorhänge zu, damit kein Sonnenlicht in den Raum dringt. Sie können auch mit der Reinigung beginnen, wenn das Sonnenlicht nicht so hell ist.</p>
<p>Der Akku kann nicht länger aufgeladen werden, oder die Akkuleistung lässt schnell nach.</p>	<p>Der Akku hat das Ende seiner Lebensdauer erreicht.</p>	<p>Lassen Sie den Akku bei einem Philips Service-Center austauschen (siehe Kapitel "Austausch").</p>
<p>Die Batterie der Fernbedienung wird zu schnell leer.</p>	<p>Möglicherweise haben Sie nicht den richtigen Batterietyp eingesetzt.</p>	<p>Für die Fernbedienung brauchen Sie eine CR2025-Knopfzelle. Sollte das Problem fortbestehen, gehen Sie zu <a href="http://www.philips.com/support">www.philips.com/support</a> oder wenden Sie sich an das Philips Service-Center in Ihrem Land.</p>
<p>Der Roboter bewegt sich im Kreis.</p>	<p>Der Roboter befindet sich im Modus zur punktuellen Reinigung.</p>	<p>Das ist normales Verhalten. Der Modus für punktuelle Reinigung kann zur gründlichen Reinigung aktiviert werden, wenn auf dem Boden starke Verschmutzung erkannt wird. Er ist auch Teil des automatischen Reinigungsmodus. Nach ungefähr einer Minute fährt der Roboter mit seinem normalen Reinigungsmuster fort. Sie können den Modus zur punktuellen Reinigung auch stoppen, indem Sie auf der Fernbedienung einen anderen Reinigungsmodus auswählen.</p>
<p>Der Roboter findet die Docking-Station nicht.</p>	<p>Es ist nicht genug Platz, damit der Roboter sich zur Docking-Station bewegen kann.</p>	<p>Versuchen Sie eine andere Stelle für die Docking-Station zu finden. Siehe "Docking-Station aufstellen" im Kapitel "Für den Gebrauch vorbereiten".</p>
	<p>Der Roboter sucht noch aktiv.</p>	<p>Warten Sie rund 20 Minuten, bis der Roboter zur Docking-Station zurückkehrt.</p>
	<p>Der Roboter wurde nicht von der Docking-Station aus gestartet.</p>	<p>Wenn der Roboter nach einer Reinigung zur Docking-Station zurückkehren soll, starten Sie ihn von der Docking-Station aus.</p>

## Introducción

Enhorabuena por la adquisición de este producto, y bienvenido a Philips. Para sacar el mayor partido a la asistencia que Philips le ofrece, registre el producto en [www.philips.com/welcome](http://www.philips.com/welcome).

## Descripción general (fig. 1)

- 1 Cubierta superior
- 2 Asa de la tapa del depósito del polvo
- 3 Tapa del depósito del polvo
- 4 Filtro
- 5 Depósito del polvo
- 6 Ventilador
- 7 Paragolpes
- 8 Sensor de estación base
- 9 Botón de inicio/parada (para iniciar o parar el robot)
- 10 Pantalla
- 11 Cepillo TriActive XL
- 12 Rueda delantera
- 13 Ejes de los cepillos laterales
- 14 Sensores de interrupción
- 15 Compartimento de las pilas
- 16 Ruedas
- 17 Abertura de succión
- 18 Cepillos laterales
- 19 Compartimento de la batería
- 20 Mando a distancia
- 21 Clavija pequeña
- 22 Adaptador de corriente
- 23 Estación base

## Pantalla y mando a distancia

Pantalla (Fig. 2):

- 1 Indicador de advertencia
- 2 Indicador de depósito del polvo lleno

Mando a distancia (Fig. 3):

- 1 Botones de direccionamiento e inicio/parada
- 2 Botón de base
- 3 Botón de tiempo de limpieza
- 4 Botones de modo de limpieza

## Cómo funciona el robot

### Qué puede limpiar el robot

Este robot dispone de funciones que lo convierten en un aparato adecuado para limpiar los suelos de su hogar.

El robot es adecuado especialmente para la limpieza de suelos duros, como suelos de madera, baldosas o linóleo. Puede experimentar problemas al limpiar suelos blandos, como moquetas o alfombras. Si utiliza el robot en una moqueta o alfombra, quédese cerca la primera vez para ver si el

robot funciona bien con ese tipo de suelo. Compruebe el funcionamiento del robot cuando lo utilice en suelos duros muy oscuros o brillantes.

## Cómo limpia el robot

### Sistema de limpieza

El robot cuenta con un sistema de limpieza de 2 etapas para limpiar el suelo de forma eficiente.

- Los dos cepillos laterales permiten al robot limpiar en rincones y a lo largo de paredes. También ayudan a acabar con la suciedad suelta del suelo y moverla hacia la abertura de succión (Fig. 4).
- La potencia de succión del robot recoge la suciedad suelta y la transporta a través de la abertura de succión hasta el depósito del polvo (Fig. 5).

### Patrones de limpieza

En el modo de limpieza automática, el robot utiliza una secuencia automática de patrones de limpieza para limpiar cada zona de la habitación de forma óptima. Estos son los patrones de limpieza que utiliza:

- 1 Patrón (Fig. 6) en z o patrón en zigzag
- 2 Patrón (Fig. 7) aleatorio
- 3 Patrón (Fig. 8) de seguimiento de la pared
- 4 Patrón (Fig. 9) de limpieza de zona

En el modo de limpieza automática, el robot utiliza los patrones en una secuencia fija: patrón en z, patrón aleatorio, patrón de seguimiento de la pared y patrón de limpieza de zona.

Cuando el robot completa esta secuencia de patrones, comienza a moverse de nuevo según el patrón en z. El robot sigue utilizando esta secuencia de patrones para limpiar la habitación hasta que la batería recargable se agota o hasta que se apaga manualmente.

**Nota:** También puede seleccionar cada modo de forma individual pulsando el botón correspondiente en el mando a distancia. Para obtener más información, consulte la sección "Modos de limpieza" del capítulo "Uso del robot".

## Cómo evita el robot las diferencias de altura

El robot está equipado con tres sensores de interrupción en la parte inferior. Estos sensores de interrupción se utilizan para detectar y evitar las diferencias de altura, por ejemplo, unas escaleras.

**Nota:** Es normal que el robot avance ligeramente sobre el borde de una diferencia de altura, ya que su sensor de interrupción delantero se encuentra detrás del paragolpes.

**Precaución:** En algunos casos, puede que los sensores de interrupción no detecten unas escaleras u otras diferencias de altura a tiempo. Por lo tanto, le recomendamos que controle el robot con atención las primeras veces que lo usa y cuando lo utilice cerca de escaleras o zonas con diferentes alturas. Es importante limpiar los sensores de interrupción regularmente para garantizar que el robot sigue detectando las diferencias de altura adecuadamente (siga las instrucciones del capítulo "Limpieza y mantenimiento").

## Antes de utilizarlo por primera vez

### Cómo montar los cepillos laterales

- 1 Desembale los cepillos laterales y coloque el robot boca abajo sobre una mesa o en el suelo.
- 2 Presione los cepillos laterales sobre los ejes de la parte inferior del robot (Fig. 10).

Nota: Asegúrese de que coloca los cepillos laterales correctamente. Presiónelos sobre el eje hasta que oiga que encajan en su posición con un clic.

### Extracción de la pestaña protectora del mando a distancia

El mando a distancia funciona con una pila CR2025 con forma de moneda. La pila está protegida con una pestaña protectora que se debe retirar antes del uso.

- 1 Tire de la pestaña protectora de la pila para extraerla del compartimento de la pila del mando (Fig. 11) a distancia.

El mando a distancia está listo para usar.

## Preparación para su uso

### Instalación de la estación base

- 1 Inserte la clavija pequeña del adaptador en la toma de la estación base (1) e inserte el adaptador en una toma de corriente (2) (Fig. 12).
- 2 Coloque la estación base en un suelo horizontal y plano contra una pared.

Nota: Asegúrese de que no hay obstáculos o diferencias de altura a 80 cm por delante, 30 cm a la derecha y 100 cm a la izquierda de la estación base (Fig. 13).

### Nota importante: modo sueño profundo

Cuando se encuentra en el modo sueño profundo y se pulsa un botón, el robot no responde. Para reactivar el robot que está en el modo sueño profundo:

- 1 Pulse el botón de inicio/parada del robot para que salga del modo sueño profundo y entre en el modo de espera.
- 2 Pulse el botón de inicio/parada del robot (Fig. 19) o del mando a distancia para poner en marcha el robot.
- 3 Si el robot no empieza a limpiar, colóquelo en la estación base enchufada para que se cargue la batería recargable.

El robot entre en el modo sueño profundo cuando se pulsa el botón de inicio/parada durante 3 segundos. También puede entrar en este modo cuando se agota la batería. La batería puede agotarse si el robot no encuentra la estación base, por ejemplo.

Nota: Para que salga del modo sueño profundo, puede pulsar el botón de inicio/parada del mando a distancia. Tiene que pulsar el botón de encendido/apagado en el robot.

## Carga

### Carga

- Cuando se carga por primera vez o cuando la batería recargable del robot está agotada, el tiempo de carga es de cuatro horas.
- Cuando la batería recargable está totalmente cargada, el robot puede limpiar durante 120 minutos.
- El robot solo puede cargarse en la estación base.

### Carga de la estación base

- 1 Pulse el botón de inicio/parada en el robot.
- 2 Coloque el robot en la estación (Fig. 14) base enchufada.
- 3 El botón de inicio/parada empieza a parpadear lentamente (Fig. 15).

## 40 Español

- 4 Cuando la batería recargable está completamente cargada, el botón de inicio/parada se ilumina de forma continua (Fig. 16).

### Carga automática durante el uso

- 1 Cuando el robot haya terminado de limpiar o cuando solo quede el 15 % de la energía de la batería, buscará automáticamente la estación base para recargarse. El interruptor de encendido y apagado parpadea rápidamente (Fig. 17) cuando el robot se encuentra en la estación base.
- 2 Cuando la batería recargable está completamente cargada, el botón de inicio/parada se ilumina de forma continua.

Nota: El robot solo busca la estación base automáticamente cuando ha empezado a limpiar desde esta.

## Preparación de la habitación para un ciclo de limpieza

Antes de iniciar un ciclo de limpieza en el robot, asegúrese de retirar todos los objetos sueltos o frágiles del suelo (Fig. 18).

Retire también todos los cables del suelo.

## Uso del robot

### Inicio y parada

- 1 Pulse el botón de inicio/parada.
  - Puede pulsar el botón de inicio/parada en el robot (Fig. 19).
  - También puede pulsar el botón de inicio/parada en el mando a distancia (Fig. 20).
- 2 El botón de inicio/parada se mantiene encendido y el robot comienza a limpiar (Fig. 21).
- 3 El robot limpia en el modo de limpieza automática hasta que se agota la batería. En el modo de limpieza automática, sigue secuencias repetidas de movimientos en z, aleatorios, de seguimiento de la pared y de limpieza de zona (Fig. 22).

Nota: Para seleccionar un modo individual, pulse uno de los botones de modo del mando a distancia. Consulte la sección "Selección del modo de limpieza" para obtener más información.

- 4 Cuando la batería se está agotando, el botón de inicio/parada empieza a parpadear y el robot busca la estación base para recargarse (Fig. 17).
- 5 También puede pulsar el botón de inicio/parada para interrumpir o detener el ciclo de limpieza. Si pulsa el botón de inicio/parada de nuevo y queda suficiente energía en la batería recargable, el robot seguirá limpiando en el modo de limpieza automática.
- 6 Para que el robot vuelva a la estación base antes de que se agote la batería recargable, pulse el botón de base en el mando a distancia (Fig. 23).

El interruptor de encendido y apagado comienza a parpadear y el robot busca la estación (Fig. 24) base.

Nota: Si no ha iniciado el robot desde la estación base, no volverá a esta automáticamente cuando la batería recargable se agote. Si queda suficiente energía en la batería recargable, puede pulsar el botón de base en el mando a distancia para hacer que el robot vuelva a la estación base. Si la batería recargable está totalmente agotada, deberá colocar el robot en la estación base manualmente.



## Funcionamiento de la estación base

La estación base tiene dos controles que puede utilizar para poner el robot en funcionamiento.

### Botón de batería llena y puesta en marcha

Si pulsa el botón de batería llena y puesta en marcha en la estación base mientras el robot se está cargando, el robot empieza a limpiar tan pronto como la batería recargable está totalmente cargada (Fig. 25).

### Botón de 24 h

Si pulsa el botón de 24 h en la estación base, comenzará una cuenta atrás de 24 horas hasta el próximo ciclo de limpieza. Cuando la cuenta atrás haya terminado, el robot empezará a limpiar hasta que se agote la batería; entonces volverá automáticamente a la estación base para recargarse (Fig. 26).

## Selección del modo de limpieza

### Selección del modo de limpieza

Además del modo de limpieza automática, este robot cuenta con cuatro modos de limpieza individuales que se pueden activar pulsando el botón correspondiente en el mando a distancia.

#### Modo de patrón en z

En el modo de patrón en z, el robot limpia realizando bucles en forma de z por la habitación para limpiar zonas grandes (Fig. 27).

#### Modo aleatorio

En este modo, el robot limpia la habitación con un patrón mixto de movimientos rectos y entrecruzados (Fig. 28).

#### Modo de seguimiento de la pared

En este modo, el robot sigue las paredes de la habitación para limpiar mejor (Fig. 29) la zona que hay a lo largo de las paredes.

#### Modo de limpieza de zona

En este modo, el robot se mueve aleatoriamente en un área reducida para limpiarla en profundidad (Fig. 30).

**Nota:** Los modos que seleccione manualmente solamente estarán activos durante unos minutos. Después, el robot cambiará al modo de limpieza automática.

## Conducción manual

- 1 Utilice los botones de flecha que hay encima y debajo y a la izquierda y derecha del botón de inicio/parada del mando a distancia para dirigir el robot por la habitación. (Fig. 31)

**Nota:** Tenga cuidado al dirigir el robot manualmente cerca de escaleras o espacios con diferencia de altura.

**Nota:** La función de aspiración y los cepillos laterales solo funcionan cuando el robot avanza hacia delante. Los botones izquierdo, derecho y trasero son solo para maniobrar el robot.

## Uso del botón de tiempo de limpieza

Pulse el botón de tiempo de limpieza del mando a distancia para que el robot limpie durante 35 minutos. Cuando el robot termina, vuelve a la estación base para recargarse (Fig. 32).

## Señales y su significado

El robot tiene una pantalla con dos indicadores: un indicador de advertencia y un indicador de depósito del polvo lleno. El botón de inicio/parada emite señales luminosas. La siguiente tabla explica el significado de las señales.

Señal	Significado
El botón de inicio/parada se ilumina de forma permanente.	El robot está listo para limpiar.
El botón de inicio/parada parpadea lentamente.	El robot se está cargando.
El botón de inicio/parada parpadea rápidamente.	El robot está buscando la estación base.
	La batería recargable del robot se está agotando.
El indicador de depósito del polvo lleno se ilumina.	El depósito del polvo está lleno.
El indicador de advertencia se ilumina.	El robot ha sido levantado durante la limpieza.
	El paragolpes del robot se ha atascado.
	Una rueda o un cepillo lateral se han atascado.
	La cubierta superior no está colocada o no se ha cerrado correctamente.
	El robot no encuentra la estación base.

## Respuesta a palmada

La respuesta a palmada se habilita cuando el robot entra en el modo sueño en las situaciones siguientes:

- cuando deja de limpiar debido a un error
- cuando se ha programado un tiempo de limpieza corto
- cuando no encuentra la estación base en 20 minutos

Si no ve el robot, puede localizarlo dando una palmada. El robot emitirá un pitido y se iluminarán todos los iconos de su pantalla.

## Limpieza y mantenimiento

### Vaciado y limpieza del depósito del polvo

Vacíe y limpie el depósito del polvo cuando el indicador de depósito del polvo lleno se ilumine de forma continua.

- 1 Quite la cubierta (Fig. 33).

- 2 Tire hacia arriba del asa de la tapa del depósito del polvo y levante el depósito del polvo hasta extraerlo de su compartimento (Fig. 34).

Nota: Cuando quite o vuelva a introducir el depósito del polvo, tenga cuidado de no dañar las cuchillas del ventilador del motor.

- 3 Levante con cuidado la tapa del depósito del polvo (1) y saque el filtro (2) (Fig. 35).
- 4 Sacuda el depósito del polvo sobre un cubo de la basura para vaciarlo. Limpie el filtro y el interior del depósito del polvo con un paño o un cepillo de dientes de cerdas suaves. Limpie también la abertura de succión de la parte inferior del depósito (Fig. 36) del polvo.

**Precaución: No limpie el depósito del polvo y el filtro con agua ni en el lavavajillas.**

- 5 Vuelva a colocar el filtro en el depósito del polvo (1). Coloque la tapa en el depósito del polvo (2) (Fig. 37).
- 6 Vuelva a introducir el depósito del polvo en su compartimento y coloque la cubierta superior de nuevo sobre el robot (Fig. 38).

**Precaución: Asegúrese siempre de que el filtro se encuentre en el interior del depósito del polvo. Si utiliza el robot sin el filtro instalado en el depósito del polvo, el motor podría dañarse.**

## Limpieza del robot

Para mantener un rendimiento de limpieza adecuado, debe limpiar los sensores de interrupción, las ruedas, los cepillos laterales y la abertura de succión de vez en cuando.

- 1 Coloque el robot boca abajo sobre una superficie plana.
- 2 Utilice un cepillo de cerdas suaves (por ejemplo, un cepillo de dientes) para eliminar el polvo o las pelusas de los sensores de interrupción. (Fig. 39)

Nota: Es importante limpiar los sensores de interrupción regularmente. Si los sensores de interrupción están sucios, el robot puede fallar al detectar las diferencias de altura o las escaleras.

- 3 Utilice un cepillo de cerdas suaves (por ejemplo, un cepillo de dientes) para eliminar el polvo o las pelusas de la rueda delantera y las ruedas laterales (Fig. 40).
- 4 Para limpiar los cepillos laterales, sujételos por las cerdas y tire para extraerlos de sus ejes (Fig. 41).
- 5 Elimine las pelusas, pelos o hilos del eje y el cepillo lateral con un cepillo suave (por ejemplo, un cepillo de dientes) o un trapo (Fig. 42).
- 6 Compruebe los cepillos laterales y la parte inferior del robot para ver si hay objetos afilados que pueden dañar el suelo.
- 7 Después de quitar los cepillos laterales de los ejes, deshaga las conexiones del cepillo TriActive XL insertando los dedos en los lugares marcados con flechas y quite el cepillo TriActive del robot (Fig. 43).
- 8 Limpie la abertura de succión con un cepillo de cerdas suaves (por ejemplo, un cepillo de dientes) (Fig. 44).
- 9 Limpie la suciedad visible del cepillo TriActive (Fig. 45).
- 10 Introduzca los ganchos de cierre del cepillo TriActive en los agujeros de la parte inferior del robot (Fig. 46). Vuelva a colocar el cepillo TriActive en su posición. Compruebe que el cepillo pueda moverse unos milímetros arriba y abajo libremente.

# Sustitución

## Solicitud de accesorios

Para comprar accesorios o piezas de repuesto, visite [www.shop.philips.com/service](http://www.shop.philips.com/service) o acuda a su distribuidor de Philips. También puede ponerse en contacto con el Servicio de Atención al Cliente de Philips en su país (consulte los datos de contacto en el folleto de la garantía mundial).

## Sustitución del filtro

Sustituya el filtro si está muy sucio o dañado. Puede solicitar un nuevo filtro con el número de pedido FC8012. Consulte "Vaciado y limpieza del depósito del polvo" en el capítulo "Limpieza y mantenimiento" para obtener instrucciones sobre cómo retirar el filtro del depósito del polvo y cómo colocarlo en el mismo.

## Sustitución de los cepillos laterales

Sustituya los cepillos laterales después de un tiempo para garantizar unos resultados de limpieza correctos.

**Nota:** Sustituya siempre los cepillos laterales cuando note signos de desgaste o daños. También es recomendable que sustituya ambos cepillos al mismo tiempo. Puede solicitar un juego de cepillos laterales de repuesto con el número de pedido FC8013.

- 1 Para sustituir los cepillos laterales, sujete los cepillos laterales usados por las cerdas y tire para extraerlos de sus ejes (Fig. 41).
- 2 Presiones los nuevos cepillos laterales sobre los ejes (Fig. 10).

## Sustitución de la batería recargable

Únicamente los ingenieros cualificados del servicio pueden reemplazar la batería recargable del robot. Lleve el robot a un centro de servicio autorizado de Philips para que cambien la batería cuando ya no pueda recargarla o cuando se quede sin energía rápidamente. Puede consultar los datos de contacto del Servicio de Atención al Cliente de Philips de su país en el folleto de garantía internacional o visitar [www.philips.com/support](http://www.philips.com/support).

## Sustitución de la pila del mando a distancia

El mando a distancia funciona con una pila CR2025 con forma de moneda. Sustituya la pila cuando el robot deje de responder al pulsar los botones del mando a distancia.

- 1 Sujete el mando a distancia boca abajo. Presione el botón de liberación del soporte de la pila y, al mismo tiempo, deslice el soporte de la pila fuera del mando a distancia (Fig. 47).
- 2 Retire la pila descargada del soporte y coloque una nueva. Vuelva a deslizar el soporte de la pila en el mando a distancia (Fig. 48).

## Almacenamiento

Si no va a utilizar el robot durante más de un mes, pulse el botón de inicio/parada del robot durante 3 segundos para que entre en el modo sueño profundo y proteger la batería recargable. Desenchufe la estación base para ahorrar energía.

## Cómo extraer la batería recargable

**Advertencia: No quite la batería recargable hasta que deseché el aparato. Asegúrese de que la batería está completamente agotada cuando la quite.**

Siga las siguientes instrucciones para quitar la batería recargable. También puede llevar el robot a un centro de servicio autorizado de Philips para que cambien la batería. Póngase en contacto con el Servicio de Atención al Cliente de su país para obtener la dirección de un servicio próximo a usted.

- 1 Inicie el robot en algún lugar de la habitación, no desde la estación base.
- 2 Deje que el robot funcione hasta que la batería recargable esté vacía para asegurarse de que la batería recargable está completamente descargada antes de quitarla y desecharla.
- 3 Desenrosque los tornillos y quite la tapa (Fig. 49) del compartimento de la batería.
- 4 Saque la batería recargable y desconéctela (Fig. 50).
- 5 Lleve el robot y la batería recargable a un punto limpio para reciclaje de componentes eléctricos y electrónicos.

## Resolución de problemas

En este capítulo se resumen los problemas más comunes que pueden surgir al usar el aparato. Si no puede resolver el problema con la siguiente información, visite [www.philips.com/support](http://www.philips.com/support) para consultar una lista de preguntas frecuentes o comuníquese con el servicio de atención al cliente en su país.

### Resolución de problemas

Problema	Posible causa	Solución
El robot no empieza a limpiar cuando pulso el botón de inicio/parada.	La batería recargable está descargada.	Cargue la batería recargable (consulte el capítulo "Preparación para su uso").
	El robot está en el modo sueño profundo.	Pulse el botón de inicio/parada para activar el robot. Cuando se pulsa el botón de inicio/parada de nuevo, el robot empieza a limpiar. Si la batería recargable se ha agotado, coloque el robot en la estación base enchufada.
El robot no responde cuando pulso uno de los botones.	La batería recargable del robot está descargada.	Coloque el robot en la estación base enchufada. Pasados unos segundos, el robot emite un pitido y la pantalla se ilumina.
El indicador de advertencia parpadea rápidamente.	Una o ambas ruedas se han atascado.	Quite las pelusas, pelos o hilos que estén atrapados alrededor de la suspensión de las ruedas.
	Uno o ambos cepillos laterales se han atascado.	Limpie los cepillos laterales (consulte el capítulo "Limpieza y mantenimiento").

Problema	Posible causa	Solución
	La cubierta superior no está colocada o no se ha cerrado correctamente.	Cuando la cubierta superior no está colocada o no se ha cerrado correctamente, el robot no funciona. Coloque la cubierta superior sobre el robot correctamente.
	El paragolpes se ha atascado.	Levante el robot para que el paragolpes se libere. Coloque el robot a cierta distancia del obstáculo y pulse el botón de inicio/parada para que reanude la limpieza.
	El robot ha sido levantado durante la limpieza.	Coloque el robot en el suelo. Después, pulse el botón de inicio/parada para que el robot reanude la limpieza.
El robot no limpia correctamente.	Las cerdas de uno o ambos cepillos laterales están dobladas o torcidas.	Sumerja el cepillo o los cepillos en agua caliente durante un rato. Si las cerdas no recuperan su forma adecuada, sustituya los cepillos laterales (consulte el capítulo "Sustitución").
	El filtro del depósito del polvo está sucio.	Limpie el filtro del depósito del polvo con un paño o un cepillo de dientes de cerdas suaves. También puede limpiar el filtro y el depósito del polvo con un aspirador normal a un nivel bajo de potencia de succión.
		Si el cepillado o aspirado no ayuda a limpiar el filtro, sustituya el filtro por uno nuevo. Recomendamos sustituir el filtro al menos una vez al año.
	La abertura de succión de la parte inferior del depósito del polvo está obstruida.	Limpie la abertura de succión (consulte el capítulo "Limpieza y mantenimiento").
	La rueda delantera está atascada con pelos u otra suciedad.	Limpie la rueda delantera (consulte el capítulo "Limpieza y mantenimiento").
	El robot está limpiando una superficie muy oscura o brillante, lo cual activa los sensores de interrupción. Esto provoca que el robot se mueva con un patrón inusual.	Pulse el botón de inicio/parada y coloque el robot sobre una superficie más clara. Si el problema persiste en una superficie más clara, visite <a href="http://www.philips.com/support">www.philips.com/support</a> o póngase en contacto con el Servicio de Atención al Cliente en su país.
	El robot está limpiando un suelo que refleja intensamente la luz del sol. Esto activa los sensores de interrupción y provoca que el robot se mueva con un patrón inusual.	Cierre las cortinas para impedir que la luz del sol entre en la habitación. También puede empezar a limpiar cuando la luz del sol sea menos intensa.

<b>Problema</b>	<b>Posible causa</b>	<b>Solución</b>
La batería recargable no se puede cargar más o se agota con mucha rapidez.	La batería recargable ha llegado al final de su vida útil.	Lleve la batería recargable a un centro de servicio autorizado de Philips para reemplazarla (consulte el capítulo "Sustitución").
La pila del mando a distancia se agota demasiado rápido.	Puede que no haya introducido el tipo de pila correcto.	Para el mando a distancia, necesita una pila CR2025 con forma de moneda. Si el problema persiste, visite <a href="http://www.philips.com/support">www.philips.com/support</a> o póngase en contacto con el Servicio de Atención al Cliente en su país.
El robot se mueve en círculos.	El robot está en el modo de limpieza de zona.	Esto es normal. El modo de limpieza de zona se puede activar cuando se detecta una gran cantidad de suciedad en el suelo para realizar una limpieza en profundidad. También es parte del modo de limpieza automática. Después de aproximadamente un minuto el robot reanuda su patrón de limpieza normal. También puede detener el modo de limpieza de zona seleccionando un modo de limpieza diferente en el mando a distancia.
El robot no encuentra la estación base.	No hay suficiente espacio para que el robot llegue a la estación base.	Intente encontrar otro sitio donde colocar la estación base. Consulte "Instalación de la estación base" en el capítulo "Preparación para su uso".
	El robot sigue buscando.	Dele al robot unos 20 minutos para volver a la estación base.
	El robot no se ha iniciado desde la estación base.	Si quiere que el robot vuelva a la estación base tras un ciclo de limpieza, inícielo desde la estación base.

## Introduction

Félicitations pour votre achat et bienvenue dans l'univers Philips ! Pour profiter pleinement de l'assistance offerte par Philips, enregistrez votre produit à l'adresse suivante :

[www.philips.com/welcome](http://www.philips.com/welcome).

## Description générale (fig. 1)

- 1 Couvercle supérieur
- 2 Poignée du couvercle du compartiment à poussière
- 3 Couvercle du compartiment à poussière
- 4 Filtre
- 5 Compartiment à poussière
- 6 Ventilateur
- 7 Pare-chocs
- 8 Capteur de la station d'accueil
- 9 Bouton marche/arrêt (pour démarrer et arrêter le robot)
- 10 Afficheur
- 11 Brosse TriActive XL
- 12 Roue avant
- 13 Axes des brossettes latérales
- 14 Capteurs de chute
- 15 Compartiment à piles
- 16 Roulettes
- 17 Orifice d'aspiration
- 18 Brossettes latérales
- 19 Compartiment à pile
- 20 Télécommande
- 21 Petite fiche
- 22 Adaptateur
- 23 Station d'accueil

## Afficheur et télécommande

Affichage (Fig. 2) :

- 1 Voyant d'avertissement
- 2 Voyant de compartiment à poussière plein

Télécommande (Fig. 3) :

- 1 Touches de navigation et marche/arrêt
- 2 Bouton d'accueil
- 3 Bouton d'heure d'aspiration
- 4 Boutons de mode d'aspiration

## Fonctionnement de votre robot

### Ce que nettoie votre robot

Ce robot dispose de fonctionnalités qui en font l'appareil approprié pour nettoyer les sols de votre maison.

Le robot est particulièrement adapté au nettoyage des sols durs, tels que les planchers, le carrelage et le lino. Il pourrait avoir des difficultés à nettoyer les sols textiles, comme les tapis et la moquette.

Restez à proximité du robot la première fois que vous l'utilisez sur un tapis ou une moquette afin de



vérifier qu'il fonctionne sur ce type de sol. Il faut également superviser le robot lorsque vous l'utilisez sur un sol dur très sombre ou brillant.

## Comment fonctionne votre robot

### Système de nettoyage

Le robot présente un système de nettoyage en 2 étapes pour nettoyer vos sols efficacement.

- Les deux brossettes latérales permettent à votre robot de nettoyer les angles ainsi que le long des murs. Elles permettent aussi de décoller les saletés du sol et de les déplacer vers l'orifice d'aspiration (Fig. 4).
- La puissance d'aspiration du robot aspire les saletés et les conduit à travers l'orifice d'aspiration jusqu'au compartiment à poussière (Fig. 5).

### Mouvements d'aspiration

En mode d'aspiration automatique, le robot effectue un cycle automatique de mouvements d'aspiration pour nettoyer chaque zone de la pièce de manière optimale. Les mouvements d'aspiration qu'il utilise sont les suivants :

- 1 Mouvement (Fig. 6) en Z ou en zigzag
- 2 Mouvement (Fig. 7) aléatoire
- 3 Déplacement (Fig. 8) le long des murs
- 4 Mouvement (Fig. 9) d'aspiration localisée

En mode de nettoyage automatique, le robot suit des séquences fixes de mouvements en Z, aléatoires, le long des murs et d'aspiration localisée.

Lorsque le robot a terminé cette séquence de mouvements, il recommence à se déplacer en Z. Le robot continue à suivre cette séquence de mouvements pour nettoyer la pièce jusqu'à ce que la batterie rechargeable soit faible ou jusqu'à ce qu'il soit éteint manuellement.

Remarque : Vous pouvez également sélectionner chaque mode séparément en appuyant sur le bouton approprié de la télécommande. Pour plus de détails, reportez-vous au chapitre « Utilisation de votre robot », section « Modes de nettoyage ».

## Comment votre robot peut-il éviter les différences de hauteur ?

Le dessous du robot est équipé de trois capteurs de chute. Il utilise ces capteurs de chute pour détecter et éviter les différences de hauteur telles que les escaliers.

Remarque : Il est normal que le robot se déplace un peu sur le bord d'une différence de hauteur car son capteur de chute avant est situé derrière le pare-chocs.

**Attention : Dans certains cas, il se peut que les capteurs de chute ne détectent pas un escalier ou une autre différence de hauteur à temps. Surveillez donc attentivement le robot lors des premières utilisations et lorsque vous le faites fonctionner près d'un escalier ou d'une autre différence de hauteur. Il est important de nettoyer les capteurs de chute régulièrement afin que le robot continue à détecter correctement les différences de hauteur (voir le chapitre « Nettoyage et entretien » pour les instructions).**

## Avant la première utilisation

### Montage des brochettes latérales

- 1 Déballer les brochettes latérales et placez le robot à l'envers sur une table ou sur le sol.
- 2 Poussez les brochettes latérales sur les axes situés en dessous du robot (Fig. 10).

Remarque : Assurez-vous de fixer correctement les brochettes latérales. Enfoncez-les sur l'axe jusqu'à ce que vous entendiez un clic.

### Retrait de la languette de protection de la télécommande

La télécommande fonctionne avec une pile bouton CR2025. Cette pile est protégée par une languette de protection qui doit être retirée avant utilisation.

- 1 Retirez la languette de protection du compartiment à pile de la télécommande (Fig. 11).  
La télécommande est désormais prête à l'emploi.

## Avant utilisation

### Installation de la station d'accueil

- 1 Insérez la petite fiche de l'adaptateur dans la prise correspondante sur la station d'accueil (1) et branchez l'adaptateur sur une prise secteur (2) (Fig. 12).
- 2 Placez la station d'accueil sur un sol horizontal plan, contre un mur.

Remarque : Assurez-vous qu'il n'y a aucun obstacle et aucune différence de hauteur 80 cm devant, 30 cm à droite et 100 cm à gauche de la station d'accueil (Fig. 13).

### Remarque importante : Mode veille prolongée

En mode veille prolongée, le robot ne répond pas du tout lorsque vous appuyez sur un bouton. Pour réactiver le robot lorsqu'il est en mode veille prolongée :

- 1 Appuyez sur le bouton marche/arrêt du robot pour le faire passer du mode veille prolongée au mode veille.
- 2 Appuyez sur le bouton marche/arrêt du robot (Fig. 19) ou de la télécommande pour démarrer le robot.
- 3 Si le robot ne commence pas le nettoyage, placez-le sur la station d'accueil branchée pour recharger sa batterie rechargeable.

Le robot passe en mode veille prolongée lorsque vous appuyez sur le bouton marche/arrêt pendant 3 secondes. Il peut également passer en mode veille prolongée lorsque sa batterie est vide. Par exemple, la batterie peut se décharger lorsque le robot ne parvient pas à trouver la station d'accueil.

Remarque : Vous ne pouvez pas interrompre le mode veille prolongée du robot avec le bouton marche/arrêt de la télécommande. Vous devez appuyer sur le bouton marche/arrêt du robot.

## Charge

### Charge

- Lors de la première charge et lorsque la batterie rechargeable du robot est vide, la durée de charge est de quatre heures.
- Lorsque la batterie rechargeable est entièrement chargée, votre robot peut nettoyer pendant une durée maximale de 120 minutes.

- Votre robot ne peut être chargé que sur la station d'accueil.

### Charge sur la station d'accueil

- 1 Appuyez sur le bouton marche/arrêt du robot.
- 2 Placez le robot sur la station d'accueil branchée (Fig. 14).
- 3 Le bouton marche/arrêt commence à clignoter doucement (Fig. 15).
- 4 Lorsque la batterie rechargeable est entièrement chargée, le bouton marche/arrêt reste allumé (Fig. 16).

### Charge automatique en cours d'utilisation

- 1 Lorsque le robot a fini d'aspirer ou qu'il ne reste que 15 % de la capacité de la batterie, il retourne automatiquement à la station d'accueil pour se recharger. Lorsque le robot recherche la station d'accueil, le bouton marche/arrêt clignote rapidement (Fig. 17).
- 2 Lorsque la batterie rechargeable est entièrement chargée, le bouton marche/arrêt reste allumé.

Remarque : le robot recherche automatiquement la station d'accueil uniquement lorsque le nettoyage est lancé à partir de la station d'accueil.

## Préparation de la pièce pour une séance de nettoyage

Avant de démarrer la séance de nettoyage du robot, veillez à retirer tous les objets meubles et fragiles du sol (Fig. 18).

Retirez aussi tous les câbles, fils et cordons du sol.

## Utilisation de votre robot

### Mise en marche et arrêt

- 1 Appuyez sur le bouton marche/arrêt.
  - Vous pouvez appuyer sur le bouton marche/arrêt du robot (Fig. 19).
  - Vous pouvez également appuyer sur le bouton marche/arrêt de la télécommande (Fig. 20).
- 2 Le bouton marche/arrêt reste allumé et le robot commence le nettoyage (Fig. 21).
- 3 Le robot nettoie en mode de nettoyage automatique jusqu'à ce que sa batterie soit faible. En mode de nettoyage automatique, il suit des séquences répétées de mouvements en Z, aléatoires, le long des murs et d'aspiration localisée (Fig. 22).

Remarque : Pour sélectionner un mode en particulier, appuyez sur l'un des boutons de mode de la télécommande. Consultez la section « Sélection du mode de nettoyage » pour plus d'informations.

- 4 Lorsque le niveau de charge de la batterie est faible, le bouton marche/arrêt commence à clignoter et le robot retourne à la station d'accueil pour se recharger (Fig. 17).
- 5 Vous pouvez également appuyer sur le bouton marche/arrêt pour interrompre ou arrêter la séance de nettoyage. Si vous appuyez de nouveau sur le bouton marche/arrêt et s'il y a encore suffisamment d'énergie dans la batterie rechargeable, le robot continue l'aspiration en mode de nettoyage automatique.
- 6 Pour renvoyer le robot à la station d'accueil avant que la batterie rechargeable s'épuise, appuyez sur le bouton d'accueil de la télécommande (Fig. 23).

Le bouton marche/arrêt commence à clignoter et le robot recherche la station d'accueil (Fig. 24).

Remarque : Si vous n'avez pas démarré le robot depuis la station d'accueil, il ne retourne pas automatiquement à la station d'accueil lorsque la batterie rechargeable est faible. S'il y a encore suffisamment d'énergie dans la batterie rechargeable, vous pouvez appuyer sur le bouton d'accueil

de la télécommande pour renvoyer le robot à la station d'accueil. Si la batterie rechargeable est complètement vide, vous devez placer le robot sur la station d'accueil manuellement.

## Fonctionnement de la station d'accueil

La station d'accueil dispose de deux boutons de commande permettant de faire fonctionner le robot.

### Bouton de démarrage en charge totale

Si vous appuyez sur le bouton de démarrage en charge totale de la station d'accueil lorsque le robot est en charge, le robot commence à nettoyer dès que la batterie rechargeable est pleine (Fig. 25).

### Bouton 24 h

Si vous appuyez sur le bouton 24 h de la station d'accueil, la station d'accueil démarre un compte à rebours de 24 heures jusqu'à la prochaine séance de nettoyage. Lorsque le compte à rebours est terminé, le robot commence à nettoyer jusqu'à ce que sa batterie soit faible, puis il revient à la station d'accueil automatiquement pour se recharger (Fig. 26).

## Sélection du mode de nettoyage

### Sélection du mode de nettoyage

Outre le mode de nettoyage automatique, ce robot dispose de quatre modes de nettoyage individuels qui peuvent être activés séparément en appuyant sur le bouton approprié de la télécommande.

#### Mode de mouvements en Z

En mode de mouvements en Z, le robot nettoie en faisant des boucles en forme de Z à travers la pièce pour nettoyer des zones étendues (Fig. 27).

#### Mode aléatoire

Dans ce mode, le robot nettoie la pièce en décrivant des mouvements rectilignes et croisés (Fig. 28).

#### Mode de déplacement le long des murs

Dans ce mode, le robot suit les murs de la pièce pour rendre la zone située le long des murs encore plus propre (Fig. 29).

#### Mode d'aspiration localisée

Dans ce mode, le robot se déplace de façon aléatoire dans une petite zone pour la nettoyer soigneusement (Fig. 30).

Remarque : Les modes sélectionnés manuellement ne sont actifs que pour quelques minutes. Après un certain temps, le robot passe en mode de nettoyage automatique.

## Déplacement manuel

- 1 Utilisez les boutons fléchés (haut, bas, gauche, droite) du bouton marche/arrêt de la télécommande pour faire naviguer le robot dans la pièce. (Fig. 31)

Remarque : Soyez prudent lorsque vous faites circuler manuellement le robot près d'un escalier ou d'une différence de hauteur.

Remarque : La fonction d'aspiration et les brossettes latérales fonctionnent seulement lorsque le robot se déplace en avant. Les boutons de déplacement vers la gauche, vers la droite et en arrière servent uniquement à manœuvrer le robot.

## Utilisation du bouton d'heure d'aspiration

Appuyez sur le bouton d'heure d'aspiration de la télécommande pour que le robot aspire pendant 35 minutes. Lorsque le temps de nettoyage est écoulé, le robot retourne à la station d'accueil pour se recharger (Fig. 32).

## Signification des voyants

Le robot affiche deux voyants : le voyant d'avertissement et le voyant de compartiment à poussière plein. Le bouton marche/arrêt émet des signaux lumineux. Le tableau ci-dessous donne la signification des voyants.

Signal	Signification
Le bouton marche/arrêt reste allumé.	Le robot est prêt à nettoyer.
Le bouton marche/arrêt clignote doucement.	Le robot est en charge.
Le bouton marche/arrêt clignote rapidement.	Le robot recherche la station d'accueil.
	La batterie rechargeable du robot s'épuise.
Le voyant de compartiment à poussière plein s'allume.	Le compartiment à poussière est rempli.
Le voyant d'avertissement s'allume.	Le robot a été soulevé au cours du nettoyage.
	Le pare-chocs du robot est coincé.
	Une roue ou une brosette latérale est coincée.
	Le couvercle supérieur n'est pas présent ou n'est pas fermé correctement.
	Le robot ne parvient pas à trouver la station d'accueil.

## Taper des mains

La fonction « taper de mains » est activée quand le robot entre en mode veille prolongée dans les cas suivants :

- il arrête le nettoyage à cause d'une erreur,
- une courte durée d'aspiration est programmée,
- le robot ne parvient pas à trouver la station d'accueil au bout de 20 minutes.

Si vous ne voyez pas le robot, vous pouvez le repérer en tapant des mains une fois. Le robot réagit en émettant un signal sonore et en allumant toutes les icônes de son afficheur.

## Nettoyage et entretien

### Vidage et nettoyage du compartiment à poussière

Videz et nettoyez le compartiment à poussière lorsque le voyant de compartiment à poussière plein reste allumé.

- 1 Enlevez le couvercle (Fig. 33).

## 54 Français

- 2 Tirez la poignée du couvercle du compartiment à poussière vers le haut et sortez le compartiment à poussière de son logement (Fig. 34).

Remarque : Lorsque vous retirez ou réinsérez le compartiment à poussière, veillez à ne pas endommager les lames du ventilateur du moteur.

- 3 Soulevez avec précaution le couvercle du compartiment à poussière (1) et retirez le filtre (2) (Fig. 35).
- 4 Secouez le compartiment à poussière au-dessus d'une poubelle pour le vider. Nettoyez le filtre et l'intérieur du compartiment à poussière avec un chiffon ou une brosse à dents à poils souples. Nettoyez aussi l'orifice d'aspiration sous le compartiment à poussière (Fig. 36).

**Attention : Ne nettoyez pas le compartiment à poussière ni le filtre avec de l'eau ou dans le lave-vaisselle.**

- 5 Remplacez le filtre dans le compartiment à poussière (1). Puis placez le couvercle sur le compartiment à poussière (2) (Fig. 37).
- 6 Remplacez le compartiment à poussière dans son logement et remettez le couvercle supérieur sur le robot (Fig. 38).

**Attention : Assurez-vous toujours que le filtre est installé à l'intérieur du compartiment à poussière. Si vous utilisez le robot sans filtre dans le compartiment à poussière, cela risque d'endommager le moteur.**

## Nettoyage du robot

Pour conserver de bonnes performances de nettoyage, vous devez nettoyer les capteurs de chute, les roues, les brossettes latérales et l'orifice d'aspiration de temps en temps.

- 1 Placez le robot à l'envers sur une surface plane.
- 2 Utilisez une brosse à poils doux (par exemple une brosse à dents) pour éliminer la poussière ou les peluches des capteurs de chute. (Fig. 39)

Remarque : Il est important de nettoyer les capteurs de chute régulièrement. Si les capteurs de chute sont sales, il se peut que le robot ne détecte pas les différences de hauteur ou les escaliers.

- 3 Utilisez une brosse à poils souples (par exemple une brosse à dents) pour éliminer la poussière ou les peluches de la roue avant et des roues latérales (Fig. 40).
- 4 Pour nettoyer les brossettes latérales, saisissez-les par les poils et détachez-les de leurs axes (Fig. 41).
- 5 Retirez les peluches, les poils et les fils de l'axe et de la brossette latérale avec une brosse douce (par exemple une brosse à dents) ou un chiffon (Fig. 42).
- 6 Vérifiez que les brossettes latérales et le dessous du robot ne contiennent pas d'objets pointus qui pourraient endommager votre sol.
- 7 Après avoir retiré les brossettes latérales de leurs axes, ouvrez les fermoirs de la brosse TriActive XL en posant vos doigts aux emplacements marqués d'une flèche, puis en retirant la brosse TriActive XL du robot (Fig. 43).
- 8 Nettoyez l'orifice d'aspiration avec une brosse à poils doux (par exemple une brosse à dents) (Fig. 44).
- 9 Enlevez toute les saletés visibles de la brosse TriActive (Fig. 45).
- 10 Insérez les accroches de la brosse TriActive dans les trous situés en bas du robot (Fig. 46). Remplacez la brosse TriActive. Vérifiez que la brosse peut se déplacer librement de quelques millimètres vers le haut et vers le bas.

# Remplacement

## Commande d'accessoires

Pour acheter des accessoires ou des pièces de rechange, consultez le site Web [www.shop.philips.com/service](http://www.shop.philips.com/service) ou rendez-vous chez votre revendeur Philips. Vous pouvez également communiquer avec le Service Consommateurs Philips de votre pays (consultez le dépliant de garantie internationale pour obtenir les coordonnées).

## Remplacement du filtre

Remplacez le filtre s'il est très sale ou endommagé. Vous pouvez commander un nouveau filtre sous la référence FC8012. Reportez-vous à la section « Vidage et nettoyage du compartiment à poussière » du chapitre « Nettoyage et entretien » pour obtenir des instructions sur la façon de retirer le filtre du compartiment à poussière et de le remettre en place.

## Remplacement des brochettes latérales

Après un certain temps, remplacez les brochettes latérales pour garantir des résultats de nettoyage corrects.

Remarque : Remplacez toujours les brochettes latérales lorsque vous remarquez des signes d'usure ou d'endommagement. Nous vous conseillons également de toujours remplacer les deux brochettes latérales en même temps. Vous pouvez commander un jeu de brochettes latérales de rechange sous la référence FC8013.

- 1 Pour remplacer les brochettes latérales, saisissez-les par les poils et détachez-les de leurs axes (Fig. 41).
- 2 Poussez les brochettes latérales neuves sur les axes (Fig. 10).

## Remplacement de la batterie rechargeable

La batterie rechargeable du robot ne peut être remplacée que par des techniciens qualifiés. Apportez votre robot à un Centre Service Agréé Philips pour faire remplacer la batterie rechargeable lorsque vous ne pouvez plus la recharger ou lorsqu'elle se décharge trop rapidement. Vous trouverez les coordonnées du Service Consommateurs Philips de votre pays dans le dépliant de garantie internationale.

## Remplacement de la pile de la télécommande

La télécommande fonctionne avec une pile bouton CR2025. Remplacez la pile si le robot ne répond plus lorsque vous appuyez sur les boutons de la télécommande.

- 1 Tenez la télécommande à l'envers. Poussez sur le bouton de déverrouillage du compartiment à pile et, en même temps, faites glisser le compartiment à pile en dehors de la télécommande (Fig. 47).
- 2 Retirez la pile vide du compartiment à pile et placez une nouvelle pile dans le compartiment. Ensuite, replacez le compartiment à pile dans la télécommande en le faisant glisser (Fig. 48).

## Rangement

Si vous ne prévoyez pas d'utiliser le robot dans le mois qui suit, appuyez sur le bouton marche/arrêt du robot pendant 3 secondes pour le faire passer en mode veille prolongée afin de protéger sa batterie rechargeable. Débranchez la station d'accueil afin d'économiser de l'énergie.

## Retrait de la pile rechargeable

**Avertissement : Ne retirez la pile rechargeable que lorsque vous mettez l'appareil au rebut. Veillez à ce que la pile soit totalement déchargée avant de la retirer.**

Pour retirer la batterie rechargeable, suivez les étapes ci-dessous. Vous pouvez aussi apporter le robot dans un Centre Service Agréé Philips pour faire retirer la batterie. Contactez le Service Consommateurs Philips de votre pays pour obtenir l'adresse d'un Centre Service Agréé Philips près de chez vous.

- 1 Faites démarrer le robot quelque part dans la pièce et non pas à partir de la station d'accueil.
- 2 Laissez le robot fonctionner jusqu'à ce que la batterie rechargeable soit vide pour vous assurer qu'elle est complètement déchargée avant de la retirer et de la jeter.
- 3 Desserrez les vis et retirez le couvercle du compartiment de la batterie (Fig. 49).
- 4 Soulevez la batterie et débranchez-la (Fig. 50).
- 5 Déposez le robot et la batterie à un endroit prévu pour la collecte des déchets électriques et électroniques.

## Dépannage

Cette rubrique récapitule les problèmes les plus courants que vous pouvez rencontrer avec l'appareil. Si vous ne parvenez pas à résoudre un problème à l'aide des renseignements ci-dessous, rendez-vous sur le site [www.philips.com/support](http://www.philips.com/support) et consultez la liste des questions fréquemment posées ou contactez le Service Consommateurs Philips de votre pays.

### Dépannage

Problème	Cause possible	Solution
Le robot ne démarre pas lorsque j'appuie sur le bouton marche/arrêt.	La batterie rechargeable est vide.	Chargez la batterie rechargeable (voir le chapitre « Avant utilisation »).
	Le robot nettoie en mode veille prolongée.	Appuyez sur le bouton marche/arrêt une fois pour réactiver le robot. Lorsque vous appuyez à nouveau sur le bouton marche/arrêt, le robot commence le nettoyage. Si la batterie rechargeable est complètement vide, vous devez placer le robot sur la station d'accueil branchée.
Le robot ne réagit pas quand j'appuie sur un bouton.	La batterie rechargeable du robot est vide.	Placez le robot sur la station d'accueil branchée. Après quelques secondes, le robot émet un signal sonore et l'afficheur s'allume.



<b>Problème</b>	<b>Cause possible</b>	<b>Solution</b>
Le voyant d'avertissement clignote rapidement.	Une ou deux roues sont coincées.	Retirez les peluches, les cheveux ou les fils qui sont coincés autour de la suspension de roue.
	Une ou deux brossettes latérales sont coincées.	Nettoyez les brossettes latérales (voir le chapitre « Nettoyage et entretien »).
	Le couvercle supérieur n'est pas présent ou n'est pas fermé correctement.	Le robot ne peut pas fonctionner lorsque le couvercle supérieur est retiré ou lorsqu'il n'est pas fermé correctement. Placez correctement le couvercle supérieur sur le robot.
	Le pare-chocs est coincé.	Soulevez le robot afin de libérer son pare-chocs. Placez le robot à une certaine distance de l'obstacle et appuyez sur le bouton marche/arrêt pour qu'il reprenne le nettoyage.
	Le robot a été soulevé au cours du nettoyage.	Placez le robot sur le sol. Puis, appuyez sur le bouton marche/arrêt pour qu'il reprenne le nettoyage.
Le robot ne nettoie pas correctement.	Les poils d'une ou des deux brossettes latérales sont tordus ou courbés.	Faites tremper la ou les brosse(s) dans de l'eau chaude pendant un certain temps. Si cela ne permet pas aux poils de retrouver leur forme, remplacez les brossettes latérales (voir le chapitre « Remplacement »).
	Le filtre du compartiment à poussière est sale.	Nettoyez le filtre du compartiment à poussière avec un chiffon ou une brosse à dents à poils souples. Vous pouvez également nettoyer le filtre et le compartiment à poussière avec un aspirateur classique réglé à un niveau de puissance d'aspiration bas.
		Si le nettoyage n'est pas satisfaisant, remplacez le filtre par un filtre neuf. Nous vous recommandons de remplacer le filtre au moins une fois par an.
	L'orifice d'aspiration sous le compartiment à poussière est bouché.	Nettoyez l'orifice d'aspiration (voir le chapitre « Nettoyage et entretien »).
	Des cheveux ou autres saletés bloquent la roue avant.	Nettoyez la roue avant (voir le chapitre « Nettoyage et entretien »).

Problème	Cause possible	Solution
	Le robot nettoie une surface très sombre ou brillante, ce qui déclenche les capteurs de chute. Ceci entraîne un mouvement inhabituel du robot.	Appuyez sur le bouton marche/arrêt, puis déplacez le robot vers un sol de couleur plus claire. Si le problème persiste sur des sols plus clairs, consultez le site <a href="http://www.philips.com/support">www.philips.com/support</a> ou contactez le Service Consommateurs Philips de votre pays.
	Le robot nettoie un sol qui reflète fortement les rayons du soleil. Ceci déclenche les capteurs de chute et entraîne un mouvement inhabituel du robot.	Fermez les rideaux pour empêcher les rayons du soleil d'entrer dans la pièce. Vous pouvez aussi commencer le nettoyage lorsque la luminosité est moins importante.
La batterie rechargeable ne peut plus être chargée ou se décharge très rapidement.	La batterie rechargeable a atteint la fin de son cycle de vie.	Faites remplacer la batterie rechargeable par un Centre Service Agréé Philips (voir le chapitre « Remplacement »).
La pile de la télécommande se décharge trop rapidement.	Vous n'avez peut-être pas inséré le bon type de pile.	La télécommande fonctionne avec une pile bouton CR2025. Si le problème persiste, consultez le site <a href="http://www.philips.com/support">www.philips.com/support</a> ou contactez le Service Consommateurs Philips de votre pays.
Le robot tourne en rond.	Le robot nettoie en mode d'aspiration localisée.	Son comportement est normal. Pour un nettoyage approfondi, le mode d'aspiration localisée peut être activé lorsque le robot détecte beaucoup de saletés sur le sol. Ce mode fait également partie du mode d'aspiration automatique. Au bout d'environ une minute, le robot reprend son modèle d'aspiration normal. Vous pouvez également arrêter le mode d'aspiration localisée en sélectionnant un autre mode d'aspiration sur la télécommande.
Le robot ne parvient pas à trouver la station d'accueil.	Le robot n'a pas suffisamment de place pour se rendre à la station d'accueil.	Essayez de placer la station d'accueil à un autre endroit. Consultez la section « Installation de la station d'accueil » du chapitre « Avant utilisation ».
	Le robot cherche toujours la station d'accueil.	Accordez environ 20 minutes au robot pour qu'il retourne à la station d'accueil.
	Le robot n'a pas été démarré à partir de la station d'accueil.	Si vous souhaitez que le robot rejoigne automatiquement la station d'accueil après le nettoyage, démarrez le robot à partir de la station d'accueil.

## Introduzione

Congratulazioni per l'acquisto e benvenuti in Philips! Per trarre il massimo vantaggio dall'assistenza fornita da Philips, registrate il vostro prodotto sul sito [www.philips.com/welcome](http://www.philips.com/welcome).

## Descrizione generale (Fig. 1)

- 1 Coperchio superiore
- 2 Impugnatura del coperchio del contenitore della polvere
- 3 Coperchio del contenitore della polvere
- 4 Filtro
- 5 Contenitore della polvere
- 6 Ventilatore
- 7 Paraurti
- 8 Sensore della docking station
- 9 Premete il pulsante di avvio/arresto per avviare il robot.
- 10 Display
- 11 Spazzola TriActive XL
- 12 Ruota anteriore
- 13 Perni di inserimento delle spazzole laterali
- 14 Sensori per il rilevamento del vuoto
- 15 Scomparto batterie
- 16 Rotelle
- 17 Apertura di aspirazione
- 18 Spazzole laterali
- 19 Scomparto batteria
- 20 Telecomando
- 21 Spinotto
- 22 Adattatore
- 23 Docking station

## Display e telecomando

Display (fig. 2):

- 1 Indicatore di avviso
- 2 Indicatore di contenitore della polvere pieno

Telecomando (fig. 3):

- 1 Pulsanti di navigazione e pulsante di avvio/arresto
- 2 Pulsante docking
- 3 Pulsante per l'impostazione del tempo di pulizia
- 4 Pulsanti per l'impostazione della modalità di pulizia

## Funzionamento del robot

### Sistema di pulizia del robot

Questo robot dispone di funzioni che lo rendono idoneo per la pulizia dei pavimenti di casa.

Il robot è particolarmente indicato per la pulizia di superfici dure, quali pavimenti in legno, piastrelle o linoleum. Può anche pulire, con un'efficacia probabilmente inferiore, pavimenti morbidi come moquette o tappeti. Se usate il robot su moquette o tappeti, la prima volta osservatene il funzionamento per vedere se è in grado di pulire questo tipo di superfici. È inoltre opportuno osservarne il funzionamento su pavimenti duri neri e lucidi.

## Sistema di pulizia del robot

### Sistema di pulizia

Il robot dispone di un sistema di pulizia a 2 stadi per pulire i pavimenti in modo efficace.

- Le due spazzole laterali consentono al robot di pulire gli angoli e gli spazi lungo le pareti e di asportare lo sporco sul pavimento facendolo confluire verso l'apertura di aspirazione (fig. 4).
- La potenza di aspirazione del robot raccoglie lo sporco e lo trasporta attraverso l'apertura di aspirazione nel contenitore della polvere (fig. 5).

### Modalità di pulizia

In modalità di pulizia automatica, il robot utilizza una sequenza automatica di movimenti per pulire ogni zona della stanza in maniera ottimale. Di seguito sono riportati gli schemi di pulizia utilizzati:

- 1 Movimenti (fig. 6) a "Z" o a zig-zag
- 2 Movimenti (fig. 7) casuali
- 3 Movimenti (fig. 8) che seguono i contorni del muro
- 4 Movimenti (fig. 9) di pulizia SPOT

In modalità di pulizia automatica, il robot utilizza i suddetti movimenti secondo una sequenza fissa: movimenti a zig-zag, movimenti casuali, movimenti che seguono i contorni del muro e movimenti di pulizia SPOT.

Quando il robot ha completato questa sequenza di movimenti, esegue nuovamente dei movimenti a zig-zag. Il robot continua a usare questa sequenza di movimenti per pulire la stanza finché la batteria ricaricabile non si scarica o finché non viene spento manualmente.

Nota: potete inoltre selezionare singolarmente ciascuna modalità premendo l'apposito pulsante sul telecomando. Per ulteriori informazioni, vedere il capitolo "Utilizzo del robot", alla sezione "Modalità di pulizia".

## Elusione dei dislivelli da parte del robot

Il robot dispone di tre sensori per il rilevamento del vuoto nella parte inferiore. Questi sensori sono utilizzati per rilevare ed evitare i dislivelli, come ad esempio le scale.

Nota: è del tutto normale che il robot si sporga leggermente oltre il bordo di un dislivello, poiché il sensore anteriore di rilevamento del vuoto si trova dietro il bordo antiurto.

**Attenzione: in alcuni casi, i sensori potrebbero non rilevare una scala o altri dislivelli in tempo. Controllate pertanto il robot con attenzione, sia durante i primi utilizzi che in presenza di scale o dislivelli. È importante che i sensori di rilevamento del vuoto siano puliti regolarmente affinché il robot possa continuare a rilevare i dislivelli in maniera adeguata (vedere il capitolo "Pulizia e manutenzione" per le relative istruzioni).**

## Primo utilizzo

### Inserimento delle spazzole laterali

- 1 Estraete le spazzole laterali dalla confezione e capovolgete il robot su un tavolo o sul pavimento.
- 2 Spingete le spazzole laterali sui perni di inserimento nella parte inferiore del robot (fig. 10).

Nota: assicuratevi di collegare correttamente le spazzole laterali. Premete le spazzole sul perno di inserimento finché non le sentirete scattare in posizione.

## Rimozione della linguetta di protezione dal telecomando

Il telecomando funziona con una batteria a bottone CR2025. La batteria è protetta da un'apposita linguetta che deve essere rimossa prima dell'uso.

- 1 Estraiete la linguetta di protezione della batteria dal vano batterie del telecomando (fig. 11). Adesso il telecomando è pronto per l'uso.

# Predisposizione del dispositivo

## Installazione della docking station

- 1 Inserite lo spinotto dell'adattatore nella presa sulla docking station (1) e inserite l'adattatore nella presa di corrente (2) (fig. 12).
- 2 Posizionate la docking station su un pavimento orizzontale e piano a ridosso del muro.

Nota: assicuratevi che non vi siano ostacoli o dislivelli a 30 cm a destra, 100 cm a sinistra e 80 cm davanti alla docking station (fig. 13).

## Nota importante: Modalità standby

In modalità standby prolungata, il robot non risponde affatto quando premete un pulsante. Per riattivare il robot quando è in modalità standby prolungata:

- 1 Premete il pulsante di avvio/arresto sul robot per passare dalla modalità standby prolungata alla modalità standby.
- 2 Premete il pulsante di avvio/arresto sul robot (fig. 19) o sul telecomando per avviare il robot.
- 3 Se il robot non inizia a pulire, posizionatelo sulla docking station collegata a una presa di corrente per ricaricare la sua batteria ricaricabile.

Il robot entra in modalità standby prolungata quando premete il pulsante di avvio/arresto per 3 secondi. La modalità standby prolungata può essere attivata anche quando la batteria è scarica. La batteria potrebbe, ad esempio, scaricarsi se il robot non è in grado di trovare la relativa docking station.

Nota: Non è possibile disattivare la modalità standby prolungata del robot utilizzando il pulsante di avvio/arresto sul telecomando. Dovete premere il pulsante on/off sul robot.

## Come ricaricare il dispositivo

### Come ricaricare l'apparecchio

- Quando caricate l'apparecchio per la prima volta e quando la batteria ricaricabile del robot è scarica, il tempo di ricarica è di quattro ore.
- quando la batteria è completamente carica, il robot può pulire per un massimo di 120 minuti.
- Il robot può essere caricato solo sulla docking station.

### Ricarica sulla docking station

- 1 Premete il pulsante di avvio/arresto sul robot.
- 2 Posizionate il robot sulla docking station (fig. 14) collegata alla presa di corrente.
- 3 Il pulsante di avvio/arresto inizia a lampeggiare lentamente (fig. 15).
- 4 Quando la batteria è completamente carica, il pulsante di avvio/arresto si accende a luce fissa (fig. 16).

## Carica automatica durante l'uso

- 1 Una volta terminate le operazioni di pulizia o quando la batteria è carica solo al 15%, il robot cerca automaticamente la docking station per ricaricarsi. Quando ciò avviene, verificate che il pulsante di avvio/arresto lampeggi rapidamente (fig. 17).
- 2 Quando la batteria è completamente carica, il pulsante di avvio/arresto si accende a luce fissa.

Nota: il robot cerca automaticamente la docking station solo quando ha iniziato le operazioni di pulizia dalla docking station stessa.

## Preparazione della stanza per una sessione di pulizia

Prima di iniziare una sessione di pulizia con il robot, accertatevi di rimuovere tutti gli oggetti fragili sparsi sul pavimento (fig. 18).

Rimuovere inoltre eventuali fili e cavi dal pavimento.

## Utilizzo del robot

### Avvio e arresto

- 1 Premete il pulsante di avvio/arresto.
  - Potete premere il pulsante di avvio/arresto posto sul robot (fig. 19).
  - In alternativa, è anche possibile premere il pulsante di avvio/arresto posto sul telecomando (fig. 20).
- 2 Il pulsante di avvio/arresto si illumina a luce fissa e il robot inizia a pulire (fig. 21).
- 3 Il robot pulisce in modalità di pulizia automatica finché la batteria non si scarica. In modalità di pulizia automatica, il robot segue sequenze ripetute di movimenti a zig-zag, movimenti casuali, movimenti che seguono i contorni del muro e movimenti di pulizia SPOT (fig. 22).

Nota: per selezionare una singola modalità, premete uno dei pulsanti modalità sul telecomando. Per maggiori informazioni, consultare la sezione "Selezione della modalità di pulizia".

- 4 Quando la batteria è quasi scarica, il pulsante di avvio/arresto inizia a lampeggiare e il robot inizia a cercare la docking station per ricaricarsi (fig. 17).
- 5 È anche possibile premere il pulsante di avvio/arresto per interrompere la sessione di pulizia. Premendo nuovamente il pulsante di avvio/arresto e se la batteria è ancora sufficientemente carica, il robot continua in modalità di pulizia automatica.
- 6 Per fare in modo che il robot torni alla docking station prima che la batteria sia scarica, premete il pulsante docking sul telecomando (fig. 23).  
Il pulsante di avvio/arresto inizia a lampeggiare e il robot inizia a cercare la docking station (fig. 24).

Nota: se non lo avete avviato dalla docking station, il robot non ritorna alla docking station automaticamente quando la batteria si scarica. Se la batteria ricaricabile è ancora sufficientemente carica, potete premere il pulsante docking sul telecomando per far sì che il robot torni alla docking station. Se la batteria ricaricabile è completamente scarica, dovete posizionare il robot sulla docking station manualmente.

## Funzionamento della docking station

La docking station dispone di due controlli che possono essere utilizzati per far funzionare il robot.

## Pulsante batteria carica e avvio

Premendo il pulsante batteria carica e avvio sulla docking station mentre il robot è in fase di carica, quest'ultimo inizierà a pulire non appena la batteria si sarà completamente ricaricata (fig. 25).

## Pulsante 24h

Premendo il pulsante 24h sulla docking station, quest'ultima inizierà un conto alla rovescia di 24 ore al termine del quale il robot inizierà una nuova sessione di pulizia. Una volta terminato il conto alla rovescia, il robot inizia a pulire finché la batteria non si scarica, quindi ritorna automaticamente alla docking station per ricaricarsi (fig. 26).

# Selezione della modalità di pulizia

## Selezione della modalità di pulizia

Oltre alla modalità di pulizia automatica, il robot dispone di quattro singole modalità di pulizia, ciascuna delle quali può essere attivata premendo l'apposito pulsante sul telecomando.

### Modalità a zig-zag

In modalità a zig-zag, il robot effettua movimenti a forma di Z attraverso la stanza per pulire aree di grandi dimensioni (fig. 27).

### Modalità casuale

In questa modalità, il robot pulisce la stanza con movimenti dritti e incrociati (fig. 28).

### Modalità con movimenti che seguono i contorni del muro

In questa modalità, il robot segue le pareti della stanza per pulire più accuratamente (fig. 29) l'area lungo le pareti.

### Modalità di pulizia SPOT

In questa modalità, il robot effettua movimenti casuali su un'area di piccole dimensioni per pulirla a fondo (fig. 30).

Nota: le modalità selezionate manualmente rimangono attive solo per alcuni minuti, dopodiché, il robot passa alla modalità di pulizia automatica.

## Spostamento manuale

- 1 Utilizzate i pulsanti freccia situati attorno al pulsante di avvio/arresto sul telecomando per spostare il robot all'interno della stanza (fig. 31).

Nota: prestate attenzione quando dirigete il robot manualmente vicino a un dislivello o una scala.

Nota: la funzione di aspirazione e le spazzole laterali funzionano solo quando il robot procede in avanti. I pulsanti destra, sinistra e indietro servono esclusivamente a manovrare il robot.

## Uso del pulsante per l'impostazione del tempo di pulizia

Premete il pulsante per l'impostazione del tempo di pulizia sul telecomando affinché il robot pulisca per 35 minuti. Una volta terminato il tempo di pulizia, il robot ritorna automaticamente alla docking station per ricaricarsi (fig. 32).

## Le spie e il rispettivo significato

Il robot ha un display con due indicatori: un indicatore di avviso e un indicatore contenitore della polvere pieno. Il pulsante di avvio/arresto emette segnali luminosi. La seguente tabella spiega il significato dei diversi segnali.

Condizione	Descrizione
Il pulsante di avvio/arresto si accende a luce fissa.	Il robot è pronto a pulire.
Il pulsante di avvio/arresto lampeggia lentamente.	Il robot si sta caricando.
Il pulsante di avvio/arresto lampeggia rapidamente.	Il robot sta cercando la docking station.
	La batteria ricaricabile del robot è quasi scarica.
L'indicatore contenitore della polvere pieno si illumina.	Il contenitore della polvere è pieno.
L'indicatore di avviso si illumina.	Il robot è stato sollevato durante la sessione di pulizia.
	Il paraurti del robot è incastrato.
	Una rotella o la spazzola laterale si è incastrata.
	Il coperchio superiore non è inserito o non è chiuso correttamente.
	Il robot non riesce a trovare la docking station.

## Risposta al battito delle mani

La risposta al battito delle mani viene attivata quanto il robot entra in modalità standby nelle seguenti situazioni:

- Quando smette di pulire a causa di un errore
- Quando avete programmato un periodo di pulizia breve
- Quando non riesce a trovare la docking station entro 20 minuti.

Se non vedete il robot, potete ritrovarlo battendo le mani una volta. Il robot risponderà emettendo un segnale acustico e accendendo tutte le icone sul display.

## Pulizia e manutenzione

### Svuotamento e pulizia del contenitore della polvere

Svuotate e pulite il contenitore della polvere quando l'indicatore contenitore della polvere pieno si accende a luce fissa.

- 1 Rimuovete il coperchio (fig. 33).
- 2 Tirate verso l'alto la maniglia del coperchio del contenitore della polvere ed estraete il contenitore della polvere (fig. 34) dal relativo vano.

Nota: quando rimuovete o reinserte il contenitore della polvere, fate attenzione a non danneggiare le pale della ventola del motore.



- 3 Sollevate con cautela il coperchio dal contenitore (1) della polvere e togliete il filtro (2) (fig. 35).
- 4 Scuotete il contenitore della polvere sopra una pattumiera per svuotarlo. Pulite il filtro e la parte interna del contenitore della polvere con un panno o uno spazzolino a setole morbide. Pulite anche l'apertura di aspirazione nella parte inferiore del contenitore della polvere (fig. 36).

**Attenzione: non pulite il contenitore della polvere e il filtro con acqua o in lavastoviglie.**

- 5 Reinserire il filtro nel contenitore della polvere (1). Quindi posizionate nuovamente il coperchio sul contenitore della polvere (2) (fig. 37).
- 6 Inserite nuovamente il contenitore della polvere nell'apposito vano e riposizionate il coperchio sul robot (fig. 38).

**Attenzione: assicuratevi sempre che il filtro sia inserito nel contenitore della polvere. Se il robot viene utilizzato senza filtro all'interno del contenitore della polvere, il motore ne risulterà danneggiato.**

## Pulizia del robot

Per mantenere prestazioni di pulizia ottimali, pulite periodicamente i sensori per il rilevamento del vuoto, le rotelle, le spazzole laterali e l'apertura di aspirazione.

- 1 Capovolgete il robot su una superficie piana.
- 2 Rimuovete la polvere e la lanugine dai sensori di rilevamento del vuoto (fig. 39) utilizzando una spazzola a setole morbide (ad esempio uno spazzolino da denti).

Nota: è importante che i sensori di rilevamento del vuoto siano puliti regolarmente. Quando i sensori sono sporchi, il robot potrebbe non rilevare scale o dislivelli.

- 3 Per rimuovere polvere e lanugine dalla rotella anteriore e dalle rotelle laterali (fig. 40), utilizzate una spazzola a setole morbide (ad esempio, uno spazzolino da denti).
- 4 Per pulire le spazzole laterali, afferratele per le setole ed estraetele dai relativi perni (fig. 41).
- 5 Rimuovete lanugine, capelli e fili dal perno e dalla spazzola laterale con una spazzola morbida (ad esempio uno spazzolino da denti) o un panno (fig. 42).
- 6 Controllate le spazzole laterali e la parte inferiore del robot per rimuovere eventuali oggetti appuntiti che potrebbero danneggiare il pavimento.
- 7 Dopo aver rimosso le spazzole laterali dai relativi perni, aprite i collegamenti a molla della spazzola TriActive XL inserendo le dita dove indicato dalle frecce, quindi sollevate la spazzola TriActive (fig. 43) dal robot.
- 8 Pulite l'apertura di aspirazione con una spazzola a setole morbide (ad esempio uno spazzolino da denti (fig. 44)).
- 9 Rimuovete tutto lo sporco visibile dalla spazzola TriActive (fig. 45).
- 10 Inserite i ganci a scatto della spazzola TriActive nei fori sulla parte inferiore del robot (fig. 46). Spingete la spazzola TriActive nuovamente in posizione. Verificate che la spazzola sia in grado di muoversi liberamente di alcuni millimetri in alto e in basso.

## Sostituzione

### Ordinazione degli accessori

Per acquistare accessori o parti di ricambio, visitate il sito Web [www.shop.philips.com/service](http://www.shop.philips.com/service) o recatevi presso il rivenditore Philips di zona. Potete inoltre contattare il Centro Assistenza Clienti Philips del vostro paese. Per i dettagli, fate riferimento all'opuscolo della garanzia internazionale.

## Sostituzione del filtro

Sostituite il filtro se danneggiato o molto sporco. Potete ordinare un nuovo filtro con il numero d'ordine FC8012. Per istruzioni sulla rimozione e l'inserimento del filtro nel contenitore della polvere, consultare la sezione "Svuotamento e pulizia del contenitore della polvere" nel capitolo "Pulizia e manutenzione".

## Sostituzione delle spazzole laterali

Per assicurare risultati di pulizia ottimali, dopo un certo periodo di utilizzo, sostituite le spazzole laterali.

Nota: sostituite sempre le spazzole laterali quando notate segni di usura o danni. Consigliamo inoltre di sostituire entrambe le spazzole laterali contemporaneamente. Potete ordinare un set di spazzole laterali di ricambio con il numero d'ordine FC8013.

- 1 Per sostituire le spazzole laterali, afferrate le vecchie spazzole tenendole per le setole ed estraetele dai relativi perni (fig. 41).
- 2 Inserite le nuove spazzole laterali sui perni (fig. 10).

## Sostituzione della batteria ricaricabile

La batteria ricaricabile del robot può essere sostituita solo da tecnici specializzati. Portate il robot a un centro assistenza Philips autorizzato per farvi sostituire la batteria quando non può più essere ricaricata o quando si scarica frequentemente. Potete trovare i dettagli per contattare il Centro Assistenza Clienti Philips del vostro paese all'interno dell'opuscolo della garanzia internazionale.

## Sostituzione della batteria del telecomando

Il telecomando funziona con una batteria a bottone CR2025. Sostituite la batteria quando il robot non risponde più alla pressione dei pulsanti del telecomando.

- 1 Capovolgete il telecomando. Premete il pulsante di rilascio sullo scomparto della batteria e allo stesso tempo estraete lo scomparto della batteria dal telecomando (fig. 47) facendolo scorrere.
- 2 Rimuovete le batterie scariche dall'apposito scomparto e sostituitele con batterie nuove. Quindi fate nuovamente scorrere il coperchio del vano batterie sul telecomando (fig. 48).

## Conservazione

Se non prevedete di utilizzare il robot per più di un mese, premete il pulsante di avvio/arresto sul robot per 3 secondi per far sì che il robot entri in modalità standby prolungata per proteggere la sua batteria ricaricabile. Scollegate la docking station per risparmiare energia.

## Rimozione della batteria ricaricabile

**Avvertenza: prima di provvedere allo smaltimento dell'apparecchio, rimuovete la batteria ricaricabile. Prima di rimuovere la batteria accertatevi che sia completamente scarica.**

Per rimuovere la batteria ricaricabile, procedete come indicato di seguito. Potete inoltre portare il robot in un centro assistenza Philips per la rimozione della batteria ricaricabile. Contattate il Centro assistenza clienti Philips del vostro paese per l'indirizzo di un centro autorizzato più vicino.

- 1 Avviate il robot da un luogo all'interno della stanza e non dalla docking station.

- 2 Lasciate il robot in funzione finché la batteria ricaricabile non si scarica completamente prima di rimuoverla e smaltirla.
- 3 Allentate le viti del coperchio del vano batterie e rimuovetelo (fig. 49).
- 4 Estraiete la batteria ricaricabile e scollegatela (fig. 50).
- 5 Portate il robot e la batteria ricaricabile presso un centro di raccolta di rifiuti elettrici ed elettronici.

## Risoluzione dei problemi

Questo capitolo riassume i problemi più comuni che potreste riscontrare con il dispositivo. Se non riuscite a risolvere il problema con le informazioni riportate di seguito, visitate il sito [www.philips.com/support](http://www.philips.com/support) per un elenco di domande frequenti oppure contattate il Centro Assistenza Clienti del vostro paese.

### Risoluzione dei problemi

Problema	Possibile causa	Soluzione
Il robot non si avvia quando si preme il pulsante di avvio/arresto.	La batteria ricaricabile è scarica.	Caricate la batteria (vedere il capitolo "Predisposizione dell'apparecchio").
	Il robot è in modalità standby prolungata.	Premete il pulsante di avvio/arresto una volta che avete riattivato il robot. Quando premete di nuovo il pulsante di avvio/arresto, il robot inizia a pulire. Se la batteria ricaricabile è completamente scarica, posizionate il robot sulla docking station collegata a una presa di corrente.
Il robot non risponde quando si preme un pulsante.	La batteria ricaricabile del robot è scarica.	Posizionate il robot sulla docking station collegata alla presa di corrente. Dopo pochi secondi, il robot emette un segnale acustico e il display si illumina.
La spia di avviso lampeggia rapidamente.	Una o entrambe le rotelle sono incastrate.	Rimuovete la lanugine, i capelli, i fili o i cavi incastrati intorno alla sospensione delle rotelle.
	Una o entrambe le spazzole laterali sono incastrate.	Pulite le spazzole laterali (consultare il capitolo "Pulizia e manutenzione").
	Il coperchio superiore non è inserito o non è chiuso correttamente.	In assenza o in caso di posizionamento scorretto del coperchio superiore, il robot non funziona. Posizionate correttamente il coperchio superiore sul robot.
	Il paraurti è incastrato.	Sollevate il robot in modo da liberare il paraurti. Allontanate il robot dall'ostacolo e premete il pulsante avvio/arresto per riprendere le operazioni di pulizia.
	Il robot è stato sollevato durante la sessione di pulizia.	Posizionate il robot sul pavimento, quindi premete il pulsante di avvio/arresto affinché riprenda le operazioni di pulizia.

<b>Problema</b>	<b>Possibile causa</b>	<b>Soluzione</b>
Il robot non pulisce correttamente.	Le setole di una o entrambe le spazzole laterali sono storte o piegate.	Immergete la spazzola o le spazzole in acqua calda per alcuni minuti. Se le setole non riacquistano la forma originale, sostituite le spazzole laterali (vedere il capitolo "Sostituzione").
	Il filtro nel contenitore della polvere è sporco.	Pulite il filtro nel contenitore della polvere con un panno o uno spazzolino a setole morbide. Il filtro e il contenitore della polvere possono essere puliti anche con un normale aspirapolvere impostando un livello di aspirazione basso.
		Se nonostante i tentativi di pulizia con uno spazzolino o un aspirapolvere, il filtro rimane sporco, sostituitelo con uno nuovo. Si consiglia di sostituire il filtro almeno una volta l'anno.
	L'apertura di aspirazione nella parte inferiore del contenitore della polvere è ostruita.	Pulite l'apertura di aspirazione (vedere il capitolo "Pulizia e manutenzione").
	Nella ruota anteriore sono incastrati capelli e sporczia.	Pulite la ruota anteriore (consultate il capitolo "Pulizia e manutenzione").
	Il robot sta pulendo una superficie nera o scura che causa l'attivazione dei sensori di rilevamento del vuoto e, di conseguenza, movimenti insoliti nel robot.	Premete il pulsante di avvio/arresto e spostate il robot su una superficie dal colore più chiaro. Se il problema persiste anche sulla superficie più chiara, visitate il sito Web <a href="http://www.philips.com/support">www.philips.com/support</a> oppure contattate il Centro assistenza clienti del vostro paese.
	Il robot sta pulendo un pavimento che riflette intensamente la luce del sole. Ciò causa l'attivazione dei sensori di rilevamento del vuoto e, quindi, movimenti insoliti nel robot.	Chiudete le tende per attenuare l'ingresso della luce del sole nella stanza. In alternativa, rimandate la sessione di pulizia fino a quando la luce del sole sarà meno intensa.
Non è più possibile caricare la batteria ricaricabile oppure si scarica molto velocemente.	La batteria ricaricabile ha terminato la sua durata.	Fatevi sostituire la batteria ricaricabile da un centro assistenza Philips (vedere il capitolo "Sostituzione").
La batteria del telecomando si scarica troppo velocemente.	Il tipo di batteria inserito potrebbe non essere adatto.	Il telecomando funziona con una batteria a bottone CR2025. Se il problema persiste, visitate il sito Web <a href="http://www.philips.com/support">www.philips.com/support</a> o contattate il centro assistenza clienti del vostro paese.

<b>Problema</b>	<b>Possibile causa</b>	<b>Soluzione</b>
Il robot si muove in circolo.	Il robot sta pulendo nella modalità di pulizia SPOT.	Si tratta di un comportamento del tutto normale. La modalità di pulizia SPOT può essere attivata in caso di sporco intenso sul pavimento per una pulizia più accurata. Fa inoltre parte della modalità di pulizia automatica. Dopo circa un minuto, il robot riacquista il normale schema di pulizia. La modalità di pulizia SPOT può essere interrotta anche selezionando una diversa modalità sul telecomando.
Il robot non riesce a trovare la docking station.	Il robot non ha abbastanza spazio per tornare alla docking station.	Cercate un'altra collocazione per la docking station. Consultate il capitolo "Predisposizione dell'apparecchio", sezione "Installazione della docking station".
	Il robot è ancora alla ricerca.	Aspettate circa 20 minuti affinché il robot torni alla docking station.
	Il robot non ha iniziato la sessione di pulizia dalla docking station.	Se desiderate che il robot ritorni automaticamente alla docking station dopo una sessione di pulizia, assicuratevi che la sessione inizi dalla stessa docking station.

## Introductie

Gefeliciteerd met uw aankoop en welkom bij Philips! Registreer uw product op [www.philips.com/welcome](http://www.philips.com/welcome) om optimaal gebruik te kunnen maken van de door Philips geboden ondersteuning.

## Algemene beschrijving (afb. 1)

- 1 Bovenklep
- 2 Handgreep van het deksel van de stofbak
- 3 Deksel van de stofbak
- 4 Filter
- 5 Stofbak
- 6 Ventilator
- 7 Bumper
- 8 Dockingstation-sensor
- 9 Start/stop-knop (om de robot te starten of te stoppen)
- 10 Display
- 11 TriActive XL-mondstuk
- 12 Voorwiel
- 13 Assen voor zijborstels
- 14 Valsensoren
- 15 Batterijvak
- 16 Wielen
- 17 Zuigopening
- 18 Zijborstels
- 19 Batterijhouder
- 20 Afstandsbediening
- 21 Kleine stekker
- 22 Adapter
- 23 Dockingstation

## Display en afstandsbediening

Display (Fig. 2):

- 1 Waarschuwingindicator
- 2 Indicator voor volle stofbak

Afstandsbediening (Fig. 3):

- 1 Navigatieknoppen en start/stop
- 2 Dockingknop
- 3 Knop voor reinigingstijd
- 4 Knoppen voor reinigingsmodi

## Hoe uw robot werkt

### Wat uw robot schoonmaakt

Deze robot is uitgerust met functies die hem zeer geschikt maken om u te helpen bij het reinigen van de vloeren in uw huis.

De robot is speciaal geschikt voor het schoonmaken van harde vloeren, zoals houten vloeren, tegelvloeren en ook laminaat- of linoleumvloeren. Er kunnen problemen ontstaan bij het reinigen van zachte vloerbedekking, zoals tapijt of losse vloerkleden. Als u de robot gebruikt op tapijt of losse

vloerkleden, blijf dan de eerste keer in de buurt om na te gaan of de robot goed werkt op dit type vloerbedekking. De robot moet ook in de gaten worden gehouden wanneer u deze gebruikt op zeer donkere of glimmende harde vloeren.

## Hoe uw robot schoonmaakt

### Reinigingssysteem

De robot heeft een 2-fasenreinigingssysteem om uw vloeren efficiënt te reinigen.

- De twee zijborstels helpen de robot in hoeken en langs muren te reinigen. Ze zorgen er ook voor dat vuil van de vloer wordt verwijderd en naar de zuigopening (Fig. 4) toe wordt geborsteld.
- De zuigkracht van de robot zorgt ervoor dat los stof wordt opgenomen en via de zuigopening naar de stofbak (Fig. 5) wordt getransporteerd.

### Reinigingspatronen

In de modus Automatisch reinigen maakt de robot gebruik van een automatische reeks reinigingspatronen om elk gebied van de kamer optimaal te reinigen. De volgende reinigingspatronen worden gebruikt:

- 1 Z-patroon of zigzagpatroon (Fig. 6)
- 2 Willekeurig patroon (Fig. 7)
- 3 Muurvolgend patroon (Fig. 8)
- 4 Patroon (Fig. 9) voor plaatselijke reiniging

In de modus Automatisch reinigen gebruikt de robot deze patronen in een vaste volgorde: Z-patroon, willekeurig patroon, muurvolgend patroon en patroon voor plaatselijke reiniging.

Wanneer de robot deze vaste reeks patronen heeft voltooid, begint de robot weer van voren af aan met het Z-patroon. De robot blijft deze vaste reeks van reinigingspatronen gebruiken om een ruimte te reinigen tot de accu bijna leeg is of tot de robot handmatig wordt uitgeschakeld.

Opmerking: U kunt elke modus ook afzonderlijk selecteren door op de desbetreffende knop op de afstandsbediening te drukken. Raadpleeg het gedeelte 'Een reinigingsmodus selecteren' in het hoofdstuk 'Uw robot gebruiken' voor meer informatie.

## Hoe uw robot hoogteverschillen vermijdt

De robot heeft drie valsensoren aan de onderkant. De robot gebruikt deze valsensoren om hoogteverschillen, zoals een trap, te detecteren en te vermijden.

Opmerking: Het is normaal dat de robot zich bij een hoogteverschil iets over de rand beweegt, omdat de valsensor aan de voorzijde zich achter de bumper bevindt.

**Let op: In bepaalde gevallen kunnen de valsensoren een trap of ander hoogteverschil niet op tijd detecteren. Houd de robot daarom de eerste paar keren dat u het apparaat gebruikt goed in de gaten, vooral wanneer u de robot in de buurt van een trap of een ander hoogteverschil gebruikt. Het is belangrijk dat u de valsensoren regelmatig schoonmaakt om ervoor te zorgen dat de robot hoogteverschillen goed kan blijven detecteren (zie het hoofdstuk 'Schoonmaken en onderhoud' voor instructies).**

## Vóór het eerste gebruik

### De zijborstels bevestigen

- 1 Pak de zijborstels uit en plaats de robot ondersteboven op een tafel of op de vloer.

## 72 Nederlands

- 2 Duw de zijborstels op de assen op de onderkant van de robot (Fig. 10).

Opmerking: Zorg ervoor dat u de zijborstels op de juiste manier bevestigt. Duw de zijborstels op hun assen tot u hoort dat ze op hun plaats vastklikken.

### Het beschermstrookje van de afstandsbediening verwijderen

De afstandsbediening werkt op een CR2025-knoopcelbatterij. De batterij wordt beschermd met een beschermstrookje, dat moet worden verwijderd voordat u het apparaat gebruikt.

- 1 Trek het beschermstrookje uit het batterijvak van de afstandsbediening (Fig. 11).

De afstandsbediening is nu klaar voor gebruik.

## Klaarmaken voor gebruik

### Het dockingstation plaatsen

- 1 Steek de kleine stekker van het adaptersnoer in de aansluiting op het dockingstation (1) en steek de adapter zelf in het stopcontact (2) (Fig. 12).
- 2 Plaats het dockingstation op een vlakke, horizontale vloer tegen een muur.

Opmerking: Zorg ervoor dat er geen obstakels of hoogteverschillen aanwezig zijn binnen een gebied van 80 cm ten opzichte van de voorkant van het dockingstation (Fig. 13), 30 cm ten opzichte van de rechterkant en 100 cm ten opzichte van de linkerkant.

### Belangrijke opmerking: diepe-slaapmodus

In de diepe-slaapmodus reageert de robot helemaal niet wanneer u op een knop drukt. U kunt de robot als volgt weer inschakelen wanneer deze zich in de diepe-slaapmodus bevindt:

- 1 Druk op de start/stop-knop op de robot om deze vanuit de diepe-slaapmodus in de stand-bymodus te zetten.
- 2 Druk op de start/stop-knop op de robot (Fig. 19) of op de afstandsbediening om de robot te starten.
- 3 Als de robot niet begint met reinigen, plaatst u het apparaat op het dockingstation om het op te laden. Zorg dat het dockingstation op het stopcontact is aangesloten.

De robot gaat naar de diepe-slaapmodus wanneer u de start/stop-knop 3 seconden ingedrukt houdt. De robot gaat kan ook naar de diepe-slaapmodus gaan wanneer de accu leeg is. De accu kan bijvoorbeeld leegraken als de robot het dockingstation niet kan vinden.

Opmerking: U kunt de robot niet uit de diepe-slaapmodus halen met de start/stop-knop op de afstandsbediening. Hiervoor moet u op de aan/uit-knop op de robot drukken.

## Opladen

### Opladen

- Wanneer u de robot voor de eerste keer oplaadt en de accu leeg is, duurt het opladen vier uur.
- Wanneer de accu volledig is opgeladen, kan de robot maximaal 120 minuten reinigen.
- De robot kan alleen worden opgeladen op het dockingstation.

### Opladen op het dockingstation

- 1 Druk op de start/stop-knop op de robot.
- 2 Plaats de robot op het aangesloten dockingstation (Fig. 14).



- 3 De start/stop-knop gaat langzaam knipperen (Fig. 15).
- 4 Wanneer de accu volledig is opgeladen, gaat de start/stop-knop continu branden (Fig. 16).

### Automatisch opladen tijdens het gebruik

- 1 Wanneer de robot klaar is met reinigen of wanneer er nog maar 15% van het accuvermogen over is, zoekt de robot automatisch het dockingstation op om weer te worden opgeladen. Wanneer de robot zoekt naar het dockingstation, gaat de start/stop-knop snel knipperen (Fig. 17).
- 2 Wanneer de accu volledig is opgeladen, gaat de start/stop-knop continu branden.

Opmerking: De robot zoekt alleen automatisch naar het dockingstation wanneer de robot is begonnen met reinigen vanuit het dockingstation.

## De kamer klaarmaken voor een schoonmaakbeurt

Haal alle losse en breekbare voorwerpen van de vloer (Fig. 18) voordat u de robot start voor een schoonmaakbeurt.

Haal ook alle kabels, snoeren en draden van de vloer.

## Uw robot gebruiken

### Starten en stoppen

- 1 Druk op de start/stop-knop.
  - U kunt op de start/stop-knop op de robot (Fig. 19) drukken.
  - U kunt ook op de start/stop-knop op de afstandsbediening (Fig. 20) drukken.
- 2 De start/stop-knop brandt continu en de robot begint met reinigen (Fig. 21).
- 3 De robot maakt schoon in de modus Automatisch reinigen tot de accu leeg begint te raken. In de modus Automatisch reinigen volgt de robot herhaalde reeksen van patronen in deze volgorde: Z-patroon, willekeurig patroon, muurvolgend patroon en patroon voor plaatselijke reiniging (Fig. 22).

Opmerking: Als u een afzonderlijke modus wilt selecteren, drukt u op een van de modusknoppen op de afstandsbediening. Zie het gedeelte 'Een reinigingsmodus selecteren' voor meer informatie.

- 4 Wanneer de accu bijna leeg is, begint de start/stop-knop te knipperen en gaat de robot op zoek naar het dockingstation (Fig. 17) om te worden opgeladen.
- 5 U kunt ook op de start/stop-knop op de afstandsbediening drukken om de schoonmaakbeurt te onderbreken of te beëindigen. Als u nogmaals op de start/stop-knop drukt en er zit nog genoeg energie in de accu, blijft de robot stofzuigen in de modus Automatisch reinigen.
- 6 Als u wilt dat de robot terugkeert naar het dockingstation voordat de accu bijna leeg is, drukt u op de dockingknop op de afstandsbediening (Fig. 23).  
De start/stop-knop begint te knipperen en de robot gaat op zoek naar het dockingstation (Fig. 24).

Opmerking: Als u de robot niet hebt gestart vanuit het dockingstation, gaat de robot niet automatisch op zoek naar het dockingstation wanneer de accu bijna leeg is. Als er nog genoeg energie in de accu zit, kunt u op de dockingknop op de afstandsbediening drukken om de robot naar het dockingstation te laten terugkeren. Als de accu helemaal leeg is, plaatst u de robot handmatig in het dockingstation.

### Knoppen op het dockingstation

Het dockingstation heeft twee knoppen die u kunt gebruiken om de robot te bedienen.

## 74 Nederlands

### Knop Start als accu vol is

Als u op de knop 'Start als accu vol is' op het dockingstation drukt terwijl de robot wordt opgeladen, begint de robot met stofzuigen zodra de accu vol is (Fig. 25).

### Knop 24h

Als u op de knop '24h' op het dockingstation drukt, begint het dockingstation met het aftellen van 24 uur waarna de volgende schoonmaakbeurt wordt gestart. Wanneer er 24 uur zijn verstreken, begint de robot met stofzuigen totdat zijn accu bijna leeg is en keert de robot vervolgens automatisch terug naar het dockingstation om weer te worden opgeladen (Fig. 26).

## Een reinigingsmodus selecteren

### Een reinigingsmodus selecteren

Naast de modus Automatisch reinigen heeft deze robot vier afzonderlijke reinigingsmodi die elk kunnen worden geactiveerd door op de desbetreffende knop op de afstandsbediening te drukken.

#### Z-patroonmodus

In deze modus reinigt de robot door Z-vormige lussen door de kamer te maken om zo grote gebieden (Fig. 27) te reinigen.

#### Willekeurige modus

In deze modus reinigt de robot de vloer in een gemengd patroon van rechte en kriskrasbewegingen (Fig. 28).

#### Muurvolgende modus

In deze modus volgt de robot de muren van de kamer om het gebied langs de muren extra goed te reinigen (Fig. 29).

#### Modus voor plaatselijke reiniging

In deze modus maakt de robot willekeurige bewegingen op een klein oppervlak om dit gebied grondig (Fig. 30) te reinigen.

Opmerking: Een handmatig geselecteerde modus is slechts enkele minuten actief. Daarna schakelt de robot over op de modus Automatisch reinigen.

## De robot besturen

- 1 Met de pijltoetsen op de afstandsbediening, die zich onder en boven de start/stop-knop en links en rechts daarvan bevinden, kunt u de robot besturen en door de kamer (Fig. 31) laten rijden.

Opmerking: Wees voorzichtig wanneer u de robot handmatig bestuurt in de buurt van een hoogteverschil of een trap om te voorkomen dat de robot valt.

Opmerking: De stofzuigfunctie en de zijborstels van de robot werken alleen als u de robot vooruit laat rijden. De pijltoetsen voor bewegingen naar links, naar rechts of achteruit, zijn alleen bedoeld voor het manoeuvreren van de robot.

## De knop voor de reinigingstijd gebruiken

Druk op de afstandsbediening op de knop voor de reinigingstijd (klokje) om de robot 35 minuten te laten stofzuigen. Als de reinigingstijd is verstreken, keert de robot terug naar het dockingstation om weer te worden opgeladen (Fig. 32).

## Signalen en hun betekenis

De robot heeft een display met twee indicators: een waarschuwingsindicator en een indicator die aangeeft dat de stofbak vol is. De start/stop-knop geeft lichtsignalen af. In de volgende tabel vindt u de betekenis van deze signalen.

Signaal	Betekenis
De start/stop-knop brandt continu.	De robot is klaar om te gaan schoonmaken.
De start/stop-knop knippert langzaam.	De robot wordt opgeladen.
De start/stop-knop knippert snel.	De robot zoekt naar het dockingstation.
	De accu van de robot is bijna leeg.
De indicator voor een volle stofbak gaat branden.	De stofbak is vol.
De waarschuwingsindicator gaat branden.	De robot is opgetild tijdens het reinigen.
	De bumper van de robot is beklemd geraakt.
	Een wiel of zijborstel zit vast.
	De bovenklep ontbreekt of is niet goed gesloten.
	De robot kan het dockingstation niet vinden.

## Klapreactie

De klapreactie wordt ingeschakeld wanneer in de volgende situaties de slaapmodus van de robot wordt geactiveerd:

- wanneer de robot stopt met schoonmaken door een fout
- wanneer u een korte reinigingstijd hebt geprogrammeerd
- wanneer de robot het dockingstation niet binnen 20 minuten kan vinden

Als u de robot niet ziet, kunt u de robot terugvinden door één keer in uw handen te klappen. De robot gaat nu piepen en alle pictogrammen op het display gaan branden.

## Schoonmaken en onderhoud

### De stofbak legen en schoonmaken

Maak de stofbak leeg en maak deze schoon wanneer de indicator voor een volle stofbak continu brandt.

- 1 Verwijder de bovenklep (Fig. 33).
- 2 Trek de handgreep van het stofbakdeksel omhoog en til de stofbak uit het stofbakcompartiment (Fig. 34).

Opmerking: Wanneer u de stofbak uit de robot haalt of terugplaatst, moet u er goed op letten dat u de bladen van de motorventilator niet beschadigt.

- 3 Til het deksel voorzichtig van de stofbak (1) en haal het filter eruit (2) (Fig. 35).
- 4 Schud de stofbak leeg boven een afvalbak. Maak het filter en de binnenkant van de stofbak schoon met een doek of een tandenborstel met zachte borstelharen. Maak ook de zuigopening schoon onder in de stofbak (Fig. 36).

**Let op: Maak de stofbak en het filter niet schoon met water en plaats deze onderdelen ook niet in de vaatwasmachine.**

- 5 Plaats het filter terug in de stofbak (1). Plaats vervolgens het deksel op de stofbak (2) (Fig. 37).
- 6 Plaats de stofbak terug in het stofbakcompartiment en plaats de bovenklep terug op de robot (Fig. 38).

**Let op: Controleer altijd of het filter aanwezig is binnen in de stofbak. Als u de robot gebruikt zonder filter in de stofbak, raakt de motor beschadigd.**

## De robot schoonmaken

Om te zorgen dat de robot goed blijft werken, moet u de valsensoren, de wielen, de zijborstels en de zuigopening van tijd tot tijd schoonmaken.

- 1 Plaats de robot ondersteboven op een vlakke ondergrond.
- 2 Gebruik een borstel met zachte borstelharen (zoals een tandenborstel) om stof of pluisjes van de valsensoren (Fig. 39) te verwijderen.

Opmerking: Het is belangrijk om de valsensoren regelmatig te reinigen. Als de valsensoren namelijk vuil zijn, kan de robot mogelijk geen hoogteverschil of trap meer detecteren.

- 3 Gebruik een borstel met zachte borstelharen (zoals een tandenborstel) om stof of pluisjes van het voorwiel en de zijwielen (Fig. 40) te verwijderen.
- 4 Als u de zijborstels wilt schoonmaken, pakt u ze bij hun borstelharen vast en trekt u de borstels van hun assen (Fig. 41).
- 5 Haal pluisjes, haren en draden van de as en van de zijborstel zelf met behulp van een zachte borstel (zoals een tandenborstel) of een doek (Fig. 42).
- 6 Controleer de zijborstels en de onderkant van de robot op scherpe voorwerpen die schade aan uw vloer kunnen toebrengen.
- 7 Nadat u de zijborstels van hun assen hebt gehaald, ontgrendelt u de klikverbindingen van het TriActive XL-mondstuk door uw vingers op die plekken te plaatsen die met pijlen zijn gemarkeerd en trekt u het TriActive-mondstuk van de robot (Fig. 43).
- 8 Maak de zuigopening schoon met een zachte borstel (bijvoorbeeld een tandenborstel) (Fig. 44).
- 9 Verwijder alle zichtbare vuil van het TriActive-mondstuk (Fig. 45).
- 10 Plaats de haakjes van het TriActive-mondstuk in de gaatjes onder in de robot (Fig. 46). Duw het TriActive-mondstuk weer terug in de juiste positie. Controleer of het mondstuk een paar millimeter vrijelijk op en neer kan bewegen.

## Onderdelen vervangen

### Accessoires bestellen

Ga naar [www.shop.philips.com/service](http://www.shop.philips.com/service) of uw Philips-dealer om accessoires of reserveonderdelen aan te schaffen. U kunt ook contact opnemen met het Philips Consumer Care Centre in uw land (zie de meegeleverde wereldwijde garantieverklaring voor contactgegevens).

### Het filter vervangen

Vervang het filter als het erg vies of beschadigd is. U kunt een nieuw filter bestellen onder bestelnummer FC8012. Raadpleeg het gedeelte 'De stofbak legen en schoonmaken' van het hoofdstuk 'Schoonmaken en onderhoud' voor instructies voor het verwijderen van het oude filter en het plaatsen van een nieuw filter in de stofbak.

## De zijborstels vervangen

Vervang de zijborstels na een tijd om ervoor te zorgen dat de robot goed blijft schoonmaken.

**Opmerking:** Vervang de zijborstels altijd als ze tekenen van slijtage vertonen of beschadigd zijn geraakt. We raden u ook aan om beide borstels op hetzelfde moment te vervangen. U kunt reserve-zijborstels bestellen onder bestelnummer FC8013.

- 1 Als u de zijborstels wilt vervangen, pakt u de oude zijborstels vast bij hun haren en trekt u ze van hun assen (Fig. 41).
- 2 Duw de nieuwe zijborstels op de assen (Fig. 10).

## De accu van de robot vervangen

De accu van de robot mag alleen worden vervangen door gekwalificeerde onderhoudstechnici. Breng de robot naar een door Philips geautoriseerd servicecentrum om de accu te laten vervangen wanneer u de accu niet meer kunt opladen of wanneer de accu snel leegraakt. U kunt de contactgegevens van het Philips Consumer Care Center in uw land vinden in de internationale garantieverklaring of op [www.philips.com/support](http://www.philips.com/support).

## De batterij van de afstandsbediening vervangen

De afstandsbediening werkt op een CR2025-knoopcelbatterij. Vervang de batterij als de robot niet meer reageert wanneer u op de knoppen van de afstandsbediening drukt.

- 1 Houd de afstandsbediening ondersteboven. Druk op de ontgrendelknop op de batterijhouder en schuif tegelijkertijd de batterijhouder uit de afstandsbediening (Fig. 47).
- 2 Haal de lege batterij uit de batterijhouder en plaats een nieuwe batterij in de batterijhouder. Schuif vervolgens de batterijhouder weer terug in de afstandsbediening (Fig. 48).

## Opbergen

Wanneer u de robot langer dan een maand niet gebruikt, houdt u de start/stop-knop op de robot 3 seconden ingedrukt om de robot in de diepe-slaapmodus te zetten. Zo spaart u de accu van het apparaat. Haal de stekker van het dockingstation uit het stopcontact om energie te besparen.

## De accu verwijderen

**Waarschuwing: Verwijder de accu alleen wanneer u het apparaat weggooit. Zorg ervoor dat de accu helemaal leeg is wanneer u deze verwijdt.**

Volg de onderstaande instructies om de accu te verwijderen. U kunt de robot ook naar een servicecentrum van Philips brengen om de accu te laten verwijderen. Neem contact op met het Philips Consumer Care Center in uw land voor het adres van een servicecentrum bij u in de buurt.

- 1 Start de robot op een plaats ergens in de kamer en niet vanuit het dockingstation.
- 2 Laat de robot werken tot de accu leeg is om ervoor te zorgen dat de accu volledig leeg is voordat u deze verwijdt en inlevert.
- 3 Draai de schroeven van het deksel van het accuvak los en verwijder het deksel (Fig. 49).
- 4 Til de accu uit de robot en koppel de accu los (Fig. 50).
- 5 Breng de robot en de accu naar in inzamelpunt voor elektrisch en elektronisch afval.

## Problemen oplossen

In dit hoofdstuk worden in het kort de meest voorkomende problemen behandeld die zich kunnen voordoen tijdens het gebruik van het apparaat. Als u het probleem niet kunt oplossen met behulp van de onderstaande informatie, gaat u naar [www.philips.com/support](http://www.philips.com/support) voor een lijst met veelgestelde vragen of neemt u contact op met het Consumer Care Center in uw land.

### Problemen oplossen

Probleem	Mogelijke oorzaak	Oplossing
De robot begint niet met stofzuigen als ik op de start/stop-knop druk.	De accu is leeg.	Laad de accu op (zie het hoofdstuk 'Klaarmaken voor gebruik').
	De robot bevindt zich in de diepe-slaapmodus.	Druk eenmaal op de start/stop-knop om de robot weer in te schakelen. Wanneer u nogmaals op de start/stop-knop drukt, begint de robot met reinigen. Als de accu leeg is, plaatst u de robot op het dockingstation. Zorg dat het dockingstation op het stopcontact is aangesloten.
De robot reageert niet wanneer ik op een van de knoppen druk.	De accu van de robot is leeg.	Plaats de robot op het aangesloten dockingstation. Na een paar seconden piept de robot en gaat het display aan.
De waarschuwingsaanduiding knippert snel.	Een of beide wielen zitten vast.	Verwijder de pluïsjes, haren of draden die zich rond de ophanging van het wiel hebben opgehoopt.
	Een of beide zijborstels zitten vast.	Maak de zijborstels schoon (zie het hoofdstuk 'Schoonmaken en onderhoud').
	De bovenklep ontbreekt of is niet goed gesloten.	Als de bovenklep ontbreekt of is niet goed is gesloten, werkt de robot niet. Plaats de bovenklep op de juiste manier op de robot.
	De bumper zit klem, bijvoorbeeld onder een obstakel of tussen een obstakel en de muur.	Til de robot van de vloer, zodat de bumper weer vrij komt. Plaats de robot weer op de vloer op enige afstand van het obstakel en druk op de start/stop-knop, zodat de robot verdergaat met schoonmaken.
	De robot is opgetild tijdens het reinigen.	Plaats de robot op de vloer. Druk vervolgens op de start/stop-knop om te zorgen dat de robot verdergaat met schoonmaken.
De robot maakt niet goed schoon.	De borstelharen van een of beide zijborstels zijn verbogen of geknakt.	Laat de borstel of borstels enige tijd weken in warm water. Als de borstels hierdoor hun oorspronkelijk vorm niet terugkrijgen, vervangt u de zijborstels (zie het hoofdstuk 'Onderdelen vervangen').

Probleem	Mogelijke oorzaak	Oplossing
	Het filter in de stofbak is vuil.	Maak het filter in de stofbak schoon met een doek of een borstel met zachte borstelharen. U kunt het filter en de stofbak ook schoonmaken met een gewone stofzuiger die u hebt ingesteld op een stand met een weinig zuigkracht.
		Als u het filter niet kunt schoonmaken met een borstel of een gewone stofzuiger, moet u het oude filter vervangen door een nieuw filter. We adviseren u het filter ten minste één keer per jaar te vervangen.
	De zuigopening in de onderkant van de stofbak is verstopt.	Maak de zuigopening schoon (zie het hoofdstuk 'Schoonmaken en onderhoud').
	Het voorwiel is door haar of ander vuil geblokkeerd.	Maak het voorwiel schoon (zie het hoofdstuk 'Schoonmaken en onderhoud').
	De robot reinigt een zeer donker of glimmend oppervlak, waardoor de valsensoren worden geactiveerd. Dit leidt ertoe dat de robot zich in een ongebruikelijk patroon over de vloer beweegt.	Druk op de start/stop-knop en verplaats de robot naar een lichter gekleurd gedeelte van de vloer. Blijft het probleem zich ook voordoen op lichter gekleurde vloeren, ga dan naar <a href="http://www.philips.com/support">www.philips.com/support</a> of neem contact op met het Consumer Care Center in uw land.
	De robot reinigt een vloer die zonlicht heel sterk weerspiegelt. Hierdoor worden de valsensoren geactiveerd en beweegt de robot zich in een ongebruikelijk patroon.	Sluit de gordijnen om te voorkomen dat er zonlicht op de vloer valt. U kunt het schoonmaken ook starten wanneer het zonlicht minder fel is.
De accu kan niet meer worden opgeladen of raakt erg snel leeg.	De accu heeft het einde van zijn levensduur bereikt.	Laat de accu door een Philips-servicecentrum vervangen (zie het hoofdstuk 'Onderdelen vervangen').
De batterij van de afstandsbediening raakt te snel leeg.	U hebt mogelijk niet het juiste type batterij geplaatst.	Voor de afstandsbediening hebt u een CR2025-knoopcelbatterij nodig. Blijft het probleem zich voordoen, ga dan naar <a href="http://www.philips.com/support">www.philips.com/support</a> of neem contact op met het Consumer Care Center in uw land.

<b>Probleem</b>	<b>Mogelijke oorzaak</b>	<b>Oplossing</b>
De robot beweegt zich in cirkels.	De robot bevindt zich in de modus voor plaatselijke reiniging.	Dit is normaal gedrag. De modus voor plaatselijke reiniging kan worden geactiveerd wanneer er veel vuil is gedetecteerd op de vloer en zorgt voor een grondige reiniging. Deze modus maakt ook deel uit van de modus Automatisch reinigen. Na ongeveer een minuut hervat de robot zijn normale reinigingspatroon. U kunt de modus voor plaatselijke reiniging ook stoppen door een andere reinigingsmodus te selecteren op de afstandsbediening.
De robot kan het dockingstation niet vinden.	Er is niet genoeg ruimte voor de robot om richting het dockingstation te navigeren.	Zet het dockingstation op een andere plaats neer. Raadpleeg het gedeelte 'Het dockingstation plaatsen' van het hoofdstuk 'Klaarmaken voor gebruik'.
	De robot zoekt nog steeds actief.	Geef de robot ongeveer 20 minuten de tijd om terug te keren naar het dockingstation.
	De robot is niet gestart vanuit het dockingstation.	Als u wilt dat de robot terugkeert naar het dockingstation na een schoonmaakbeurt, moet u de robot starten vanuit het dockingstation.



# Innledning

Gratulerer med kjøpet og velkommen til Philips! Registrer produktet på [www.philips.com/welcome](http://www.philips.com/welcome) for å dra full nytte av støtten som Philips tilbyr.

## Generell beskrivelse (fig. 1)

- 1 Toppdeksel
- 2 Håndtak på støvbeholderlokk
- 3 Støvbeholderlokk
- 4 Filter
- 5 Støvbeholder
- 6 Vifte
- 7 Støtdemper
- 8 Dokkingstasjon-sensor
- 9 Start/stopp-knappen (for å starte eller stoppe roboten)
- 10 Skjerm
- 11 TriActive XL-munnstykke
- 12 Fronthjul
- 13 Sidebørsteaksler
- 14 Fallsensorer
- 15 Batterirom
- 16 Hjul
- 17 Sugeåpning
- 18 Sidebørster
- 19 Batteriholder
- 20 Fjernkontroll
- 21 Liten kontakt
- 22 Adapter
- 23 Dokkingstasjon

## Display og fjernkontroll

Skjerm (Fig. 2):

- 1 Varselindikator
- 2 Indikator for full støvbeholder

Fjernkontroll (Fig. 3):

- 1 Navigeringsknapper og start/stopp
- 2 Dokkingknapp
- 3 Knapp for rengjøringstimer
- 4 Knapper for rengjøringsmodus

## Hvordan roboten fungerer

### Hva roboten rengjør

Denne roboten er utstyrt med funksjoner som gjør at den er til god hjelp for å rengjøre gulvene i hjemmet ditt.

Roboten passer spesielt godt til harde gulv, for eksempel tre, fliser eller linoleumgulv. Den kan ha problemer med å rengjøre myke gulv, for eksempel tepper eller matter. Hvis du bruker roboten på et teppe eller en matte, må du være i nærheten den første gangen for å se om roboten kan håndtere

denne typen gulv. Du må også holde et øye med roboten når du bruker den på svarte og glansfulle harde gulv.

## Hvordan roboten rengjør

### Rengjøringsystem

Roboten har et 2-trinns rengjøringsystem for å rengjøre gulvene på en effektiv måte.

- De to sidebørstene hjelper roboten med å rengjøre i hjørner og langs veggene. De hjelper også til med å fjerne skitt fra gulvet og flytte den mot sugeåpningen (Fig. 4).
- Sugeeffekten til roboten plukker opp løs skitt og transporterer den gjennom sugeåpningen inn i støvbeholderen (Fig. 5).

### Rengjøringsmønstre

I den automatiske rengjøringsmodusen beveger roboten seg i et automatisk rengjøringsmønster for å rengjøre hver del av rommet optimalt. Den bruker følgende rengjøringsmønstre:

- 1 Z-mønster eller sikksakkmønster (Fig. 6)
- 2 Tilfeldig mønster (Fig. 7)
- 3 Veggfølgende mønster (Fig. 8)
- 4 Spot-rengjøringsmønster (Fig. 9)

I automatisk rengjøringsmodus følger roboten disse mønstrene i en fast sekvens: Z-mønster, tilfeldig mønster, veggfølgende mønster og spot-rengjøringsmønster.

Når roboten har fullført denne sekvensen med mønstre, begynner den å bevege seg i Z-mønster igjen. Roboten fortsetter å rengjøre rommet i dette mønsteret til det oppladbare batteriet er tomt, eller til den slås av manuelt.

Merk: Du kan også velge modus individuelt ved å trykke på tilsvarende knapp på fjernkontrollen. Gå til delen "Bruke roboten" og avsnittet "Moduser for rengjøring" hvis du ønsker mer informasjon.

## Slik unngår roboten høydeforskjeller

Roboten har tre fallsensorer på undersiden. Den bruker disse fallsensorene til å registrere og unngå høydeforskjeller slik som trapper.

Merk: Det er normalt at roboten beveger seg litt utenfor kanten ved høydeforskjeller, da den fremre fallsensoren er plassert bak støtfangeren.

**Forsiktig: Enkelte ganger registrerer ikke fallsensorene trapper eller andre høydeforskjeller i tide. Du bør derfor holde et øye med roboten de første gangene du bruker den, og når du bruker den i nærheten av trapper eller høydeforskjeller. For at roboten skal klare å registrere høydeforskjeller er det viktig at du rengjør fallsensorene regelmessig (følg anvisningene i kapitlet "Rengjøring og vedlikehold").**

## Før bruk første gang

### Montere sidebørstene

- 1 Finn frem sidebørstene, og legg roboten opp ned på et bord eller på gulvet.
- 2 Skyv sidebørstene på akslene på bunnen av roboten (Fig. 10).

Merk: Pass på at du fester sidebørstene ordentlig. Trykk dem ned på akselen til du hører at de låses på plass med et klikk.

## Fjerne beskyttelseslappen på fjernkontrollen

Fjernkontrollen bruker et CR2025 knappcellebatteri. Batteriet beskyttes av en beskyttelseslapp som må fjernes før bruk.

- 1 Trekk beskyttelseslappen til batteriet ut av batterirommet i fjernkontrollen (Fig. 11).  
Nå er fjernkontrollen klar til bruk.

## Før bruk

### Installere dokkingstasjonen

- 1 Sett den lille pluggen til adapteren inn i inngangen på dokkingstasjonen (1), og sett adapteren inn i stikkkontakten (2) (Fig. 12).
- 2 Plasser dokkingstasjonen på et vannrett, jevnt gulv inntil en vegg.

Merk: Kontroller at det ikke finnes hindringer eller høydeforskjeller 80 cm foran, eller 30 cm til høyre og 100 cm til venstre for dokkingstasjonen (Fig. 13).

### Viktige merknad: Dyp søvn-modus

Roboten reagerer ikke når jeg trykker på en av knappene når den er i dyp søvn-modus. For å aktivere roboten på nytt når den er i dyp søvn-modus:

- 1 Trykk på start/stopp-knappen på roboten for å få roboten til å gå fra dyp søvn til standby-modus.
- 2 Trykk på start/stopp-knappen på roboten (Fig. 19) eller fjernkontrollen for å starte roboten.
- 3 Hvis roboten ikke begynner å rengjøre, plasser den på den tilkoblede dokkingstasjonen for å lade opp det oppladbare batteriet.

Roboten går i dyp søvn-modus når du trykker på start/stop-knappen i tre sekunder. Det kan også gå i dyp søvn-modus når batteriet er tomt. Batteriet kan for eksempel gå tomt hvis roboten ikke finner dokkingstasjon sin.

Merk: Du får ikke roboten ut av dyp søvn-modus ved hjelp av start/stopp-knappen på fjernkontrollen. Du må trykke på av/på-knappen på roboten.

## Lading

- Når du lader for første gang, og når det oppladbare batteriet til roboten er tomt, er ladetiden fire timer.
- Når det oppladbare batteriet er fulladet, kan roboten rengjøre i opptil 120 minutter.
- Roboten kan kun bli oppladet på dokkingstasjonen.

### Lading på dokkingstasjonen

- 1 Trykk på start/stopp-knappen på roboten.
- 2 Plasser roboten på den tilkoblede dokkingstasjonen (Fig. 14).
- 3 Start/stopp-knappen begynner å blinke sakte (Fig. 15).
- 4 Når det oppladbare batteriet er fulladet, lyser start/stopp-knappen kontinuerlig (Fig. 16).

### Lade automatisk under bruk

- 1 Når roboten er ferdig med å rengjøre, eller når det kun gjenstår 15 % batterikapasitet, søker den automatisk etter dokkingstasjonen for å lade opp. Når roboten søker etter dokkingstasjonen, blinker lyset i start/stopp-knappen raskt (Fig. 17).
- 2 Når det oppladbare batteriet er fulladet, lyser start/stopp-knappen kontinuerlig.

Merk: Roboten vil bare søke automatisk etter dokkingstasjonen hvis rengjøringen begynte ved dokkingstasjonen.

## Klargjøre rommet for rengjøring

Før du lar roboten rengjøre, må du sørge for at du fjerner alle løse og skjøre gjenstander fra gulvet (Fig. 18).

Fjern også alle kabler og ledninger fra gulvet.

## Bruke roboten

### Starte og stoppe

- 1 Trykk på start/stopp-knappen.
  - Du kan trykke på start/stopp-knappen på roboten (Fig. 19).
  - Du kan også trykke på start/stopp-knappen på fjernkontrollen (Fig. 20).
- 2 Start/stopp-knappen er kontinuerlig på, og roboten starter rengjøringen (Fig. 21).
- 3 Roboten rengjør i automatisk rengjøringsmodus inntil batteriet begynner å bli svakt. I automatisk rengjøringsmodus følger den gjentatte sekvenser med Z-mønster, tilfeldig, veggfølging og spot-rengjøringsmønster (Fig. 22).

Merk: Hvis du vil velge en individuell modus, trykker du på en av modusknappene på fjernkontrollen. Se delen "Valg av rengjøringsmodus" for mer informasjon.

- 4 Når batteriet begynner å bli svakt, begynner start/stopp-knappen å blinke, og roboten søker etter dokkingstasjonen for å lade opp (Fig. 17).
- 5 Du kan også trykke på start/stopp-knappen for å avbryte eller stoppe rengjøringen. Hvis du trykker en gang til på start/stopp-knappen og batteriet har tilstrekkelig med strøm, fortsetter roboten å rengjøre i automatisk rengjøringsmodus.
- 6 Hvis du vil få roboten til å returnere til dokkingstasjonen før det oppladbare batteriet begynner å bli svakt, trykker du på dokkingknappen på fjernkontrollen (Fig. 23).  
Start/stopp-knappen begynner å blinke og roboten søker etter dokkingstasjonen (Fig. 24).

Merk: Hvis du ikke startet roboten fra dokkingstasjonen, vil den ikke søke automatisk etter dokkingstasjonen når det oppladbare batteriet begynner å bli svakt. Hvis batteriet har tilstrekkelig med strøm, kan du trykke på dokkingknappen på fjernkontrollen for å få roboten til å returnere til dokkingstasjonen. Hvis det oppladbare batteriet er helt tomt, må du plassere roboten på dokkingstasjonen manuelt.

## Bruke dokkingstasjonen

Dokkingstasjonen har to kontroller som kan brukes til å betjene roboten.

### Fullt batteri og gå-knappen

Hvis du trykker på fullt batteri- og gå-knappen på dokkingstasjonen mens roboten lader, begynner roboten å rengjøre når det oppladbare batteriet er fulladet (Fig. 25).

### 24-timersknappen

Hvis du trykker på 24-timersknappen på dokkingstasjonen, begynner dokkingstasjonen å telle ned i 24 timer til neste rengjøring. Når nedtellingstiden er over, starter roboten å rengjøre frem til batterikapasiteten er lav. Roboten returnerer så automatisk til dokkingstasjon for å lade på nytt (Fig. 26).

## Valg av rengjøringsmodus

I tillegg til automatisk rengjøringsmodusen har denne roboten fire individuelle rengjøringsmoduser som kan aktiveres ved å trykke på tilsvarende knapp på fjernkontrollen.

### Z-mønstermodus

I Z-mønstermodus rengjør roboten ved å bevege seg med Z-formede svinger gjennom rommet for å rengjøre store områder (Fig. 27).

### Tilfeldig modus

I denne modusen rengjør roboten rommet i en blanding av rette linjer og bevegelser på kryss og tvers (Fig. 28).

### Veggfølgende modus

I denne modusen følger roboten veggene i rommet for å gj området ved veggene en ekstra rengjøring (Fig. 29).

### Spot-modus for rengjøring

I denne modusen beveger roboten seg tilfeldig på et lite område for å rengjøre dette området ekstra grundig (Fig. 30).

Merk: Modusene som velges manuelt, er bare aktive i et par minutter. Deretter går roboten tilbake til automatisk rengjøringsmodus.

## Manuell kjøring

- 1 Bruk piltastene over og under og til høyre og venstre for start/stopp-knappen på fjernkontrollen for å styre roboten gjennom rommet. (Fig. 31)

Merk: Vær forsiktig når du kjører roboten manuelt nær høydeforskjeller og trapper.

Merk: Vakuumpunktjonen og sidebørstene kan kun brukes når roboten kjøres forover. Knappene venstre, høyre og tilbake brukes kun for å manøvrere roboten.

## Bruke knappen for rengjøringstid

Trykk på knappen for rengjøringstid på fjernkontrollen for å få roboten til å rengjøre i 35 minutter. Når rengjøringstiden er omme, går roboten tilbake til dokkingstasjonen for å bli ladet opp (Fig. 32).

## Signaler og deres betydning

Roboten har en skjerm med to indikatorer: en advarselsindikator og indikator for full støvbeholder. Start/stopp-knappen gir lyssignaler. Tabellen nedenfor forklarer hva signalene betyr.

Signal	Betydning
Start/stopp-knappen er konstant på.	Roboten er klar for rengjøring.
Start/stopp-knappen blinker sakte.	Roboten lader.
Start/stopp-knappen blinker raskt.	Roboten søker etter dokkingstasjonen.
	Det oppladbare batteriet på roboten har lite strøm.
Indikatoren for full støvbeholder lyser.	Støvbeholderen er full.

Signal	Betydning
Varselindikatoren lyser.	Roboten ble løftet mens den var i gang med rengjøring.
	Støtfangeren på roboten har satt seg fast.
	Et hjul eller sidebørsten har satt seg fast.
	Toppdekslet er ikke satt på eller ikke ordentlig lukket.
	Roboten finner ikke dokkingstasjonen.

## Klapperespons

Klapperesponsen aktiveres når roboten går i dvalemodus i følgende situasjoner:

- når den stopper rengjøringen på grunn av feil
- når den ikke finner dokkingstasjonen innen 20 minutter

Hvis du ikke ser roboten, kan du finne den ved å klappe i hendene én gang. Roboten svarer ved å lage en pipelyd og slå på alle ikonene på skjermen.

## Rengjøring og vedlikehold

### Tømme og rengjøre støvbeholderen

Tøm og rengjør støvbeholderen når indikatoren for full støvbeholder lyser kontinuerlig.

- 1 Ta av dekslet (Fig. 33).
- 2 Trekk opp håndtaket på støvbeholderlokket, og løft støvbeholderen ut av støvbeholderkammeret (Fig. 34).

**Merk:** Når du fjerner eller setter inn støvbeholderen, må du passe på at du ikke skader bladene på motorviften.

- 3 Løft lokket forsiktig av støvbeholderen (1), og ta ut filteret (2) (Fig. 35).
- 4 Tøm støvbeholderen ved å riste den over en søppelbøtte. Rengjør filteret og innsiden av støvbeholderen med en klut eller en tannbørste med myk bust. Rengjør også sugeåpningen på undersiden av støvbeholderen (Fig. 36).

**Forsiktig: Ikke rengjør støvbeholderen og filteret med vann eller i oppvaskmaskinen.**

- 5 Sett filteret tilbake på plass i støvbeholderen (1). Sett deretter lokket på støvbeholderen (2) (Fig. 37).
- 6 Sett støvbeholderen tilbake på plass i støvbeholderkammeret, og sett toppdekslet tilbake på roboten (Fig. 38).

**Forsiktig: Kontroller at det alltid er satt inn filter i støvbeholderen. Hvis du bruker roboten uten filter i støvbeholderen, skades motoren.**

### Rengjøre roboten

Hvis du vil opprettholde god rengjøringsytelse, må du rengjøre fallsensorene, hjulene, sidebørstene og sugeåpningen med jevne mellomrom.

- 1 Legg roboten opp ned på en flat overflate.
- 2 Bruk en børste med myk bust (f.eks. en tannbørste) for å fjerne støv eller lo fra fallsensorene (Fig. 39).

**Merk:** Det er viktig at du rengjør fallsensorene regelmessig. Hvis fallsensorene er skitne, kan det hende at roboten ikke klarer å registrere høydeforskjeller eller trapper.

- 3 Bruk en børste med myk bust (f.eks. en tannbørste) for å fjerne støv eller lo fra forhjulene og sidehjulene (Fig. 40).
- 4 For å rengjøre sidebørstene, tar du tak i børstehårene og trekker dem av akslene (Fig. 41).
- 5 Fjern lo, hår og tråder fra akselen og fra sidebørsten med en myk børste (f.eks. en tannbørste) eller en klut (Fig. 42).
- 6 Kontroller sidebørstene og bunnen av roboten for skarpe gjenstander som kan skade gulvet.
- 7 Etter at du har fjernet sidebørstene fra akslingene løsner du festene på TriActive XL-munnstykket ved å stikke inn fingrene på stedene som er merket med pil, og dra TriActive-munnstykket av roboten (Fig. 43).
- 8 Rengjør sugesåpningen med en myk børste (f.eks. en tannbørste) (Fig. 44).
- 9 Fjern all synlig skitt fra TriActive-munnstykket (Fig. 45).
- 10 Sett låsekrokene på TriActive-munnstykket inn i hullene på undersiden av roboten (Fig. 46). Trykk TriActive-munnstykket tilbake i posisjon. Kontroller at munnstykket kan beveges fritt opp og ned noen millimeter.

## Utskiftning

### Bestille tilbehør

Gå til [www.shop.philips.com/service](http://www.shop.philips.com/service) eller din lokale Philips-forhandler for å kjøpe tilbehør eller reservedeler. Du kan også kontakte Philips sin forbrukerstøtte i landet der du bor (du finner kontaklinformasjonen i garantiheftet).

### Skifte filteret

Skift filteret hvis det er skadet eller svært skittent. Du kan bestille et nytt filter under ordrenummer FC8012. Se "Tømme og rengjøre støvbeholderen" i avsnittet "Rengjøring og vedlikehold" hvis du vil ha instruksjoner om hvordan du fjerner filteret fra støvbeholderen, og hvordan du plasserer det i støvbeholderen.

### Skifte ut sidebørstene

Skift ut sidebørstene etter en viss tid for å sikre ordentlig rengjøringsresultater.

**Merk:** Bytt alltid ut sidebørstene ved tegn på slitasje eller skader. Vi anbefaler at du bytter begge sidebørstene samtidig. Du kan bestille ekstra sidebørster som et sett under ordrenummer FC8013.

- 1 Hvis du vil bytte ut sidebørstene, tar du tak i børstehårene og trekker dem av akslene (Fig. 41).
- 2 Skyv de nye sidebørstene på akslene (Fig. 10).

### Bytte ut det oppladbare batteriet

Det oppladbare batteriet på roboten må skiftes av kvalifiserte vedlikeholdsteknikere. Ta med roboten til et autorisert Philips-servicesenter for å få batteriet skiftet når du ikke lenger kan lade det, eller når det går tomt for strøm raskt. Du finner kontaktopplysningene til Philips' forbrukerstøtten i ditt land i den internasjonale garantibrosjyren.

## Bytte ut batteriet i fjernkontrollen

Fjernkontrollen bruker et CR2025 knappcellebatteri. Bytt ut batteriet når roboten ikke lenger reagerer når du trykker på knappene på fjernkontrollen.

- 1 Hold fjernkontrollen opp ned. Trykk på utløserknappen på batteriholderen samtidig som du skyver batteriholderen ut av fjernkontrollen (Fig. 47).
- 2 Fjern det tomme batteriet fra batteriholderen, og sett inn et nytt batteri i batteriholderen. Skyv deretter batteriholderen tilbake i fjernkontrollen (Fig. 48).

## Oppbevaring

Når du ikke skal bruke roboten i mer enn en måned, trykker du på start/stopp-knappen på roboten i 3 sekunder for å få roboten til å gå i dyp søvn. Da beskytter du det oppladbare batteriet. Trekk ut kontakten til dokkingstasjonen for å spare strøm.

## Fjerne det oppladbare batteriet

**Advarsel: Det oppladbare batteriet må fjernes hvis apparatet skal kastes. Sørg for at batteriet er helt tomt før du fjerner det.**

Følg retningslinjene nedenfor for å ta ut det oppladbare batteriet. Ta med roboten til et autorisert Philips-servicesenter for å få batteriet skiftet når du ikke lenger kan lade det, eller når det går tomt for strøm raskt. Kontakt Philips-forbrukerstøtten for ditt land for å få adressen til et servicesenter nær deg.

- 1 Start roboten fra et annet sted i rommet enn dokkingstasjonen.
- 2 La roboten kjøre til det oppladbare batteriet er tomt, for å sørge for at det oppladbare batteriet er helt utladet før du fjerner det og kaster det.
- 3 Løsne skruene og ta av lokket på batterirommet (Fig. 49).
- 4 Løft ut det oppladbare batteriet og koble det fra (Fig. 50).
- 5 Ta med roboten og det oppladbare batteriet til et innsamlingssted for elektrisk og elektronisk avfall.

## Feilsøking

Dette kapitlet oppsummerer de vanligste problemene som kan oppstå med apparatet. Hvis du ikke kan løse problemet ved hjelp av informasjonen under, gå til [www.philips.com/support](http://www.philips.com/support) for en liste med ofte stilte spørsmål, eller ta kontakt med Philips Forbrukerstøttesenter i ditt eget land.

Problem	Mulig årsak	Løsning
Roboten begynner ikke å rengjøre når jeg trykker start/stopp-knappen.	Det oppladbare batteriet er utladet.	Lad opp det oppladbare batteriet (se avsnittet Før bruk).
	Roboten er i dyp søvnmodus.	Trykk på start/stopp-knappen en gang for å aktivere roboten på nytt. Når du trykker på start/stopp-knappen, starter roboten rengjøringen. Hvis det oppladbare batteriet er helt tomt, plasser roboten på den tilkoblede dokkingstasjonen.



<b>Problem</b>	<b>Mulig årsak</b>	<b>Løsning</b>
Roboten reagerer ikke når jeg trykker på en av knappene.	Det oppladbare batteriet til roboten er utladet.	Plasser roboten på den tilkoblede dokkingstasjonen. Etter noen sekunder piper roboten og displayet lyser.
Advarselindikatoren blinker raskt.	Ett av eller begge hjulene har satt seg fast.	Fjern lo, hår eller tråder som sitter fast rundt hjuloppheget.
	En av eller begge sidebørstene sitter fast.	Rengjør sidebørstene (se avsnittet Rengjøring og vedlikehold).
	Toppdekslet er ikke satt på eller ikke ordentlig lukket.	Når toppdekslet ikke er på eller ikke er ordentlig lukket, fungerer ikke roboten. Sett toppdekslet riktig på plass på roboten.
	Støtfangeren har satt seg fast.	Løft roboten slik at støtfangeren frigjøres. Plasser roboten litt unna hindringen, og trykk på start/stopp-knappen for å gjenoppta rengjøringen.
	Roboten ble løftet mens den var i gang med rengjøring.	Plasser roboten på gulvet. Trykk på start/stopp-knappen for å få roboten til å gjenoppta rengjøringen.
Roboten rengjør ikke ordentlig.	Børstehårene på én av eller begge sidebørstene er bøyd eller knekte.	Legg børsten eller børstene i varmt vann en stund. Hvis dette ikke får børstehårene til å gå tilbake til opprinnelig form, må du bytte ut sidebørstene (se avsnittet "Utskifting").
	Filteret i støvbeholderen er skittent.	Rengjør filteret i støvbeholderen med en klut eller en tannbørste med myk bust. Du kan også rengjøre filteret og støvbeholderen med en vanlig støvsuger med lav sugekraft.
		Hvis du ikke får rent filteret ved å børste eller støvsuge det, bytter du det ut med et nytt filter. Vi anbefaler at du bytter filter minst én gang i året.
	Sugeåpningen på undersiden av støvbeholderen er tett.	Rengjør sugeåpningen (se avsnittet Rengjøring og vedlikehold).
	Fronthjulet har satt seg fast med hår eller annet smuss.	Rengjør fronthjulet (se avsnittet Rengjøring og vedlikehold).
	Roboten rengjør en svært mørk eller blank overflate som utløser fallsensorene. Dette fører til at roboten beveger seg i et uvanlig mønster.	Trykk på start/stopp-knappen og flytt roboten til en sted der gulvet er lysere. Hvis problemet vedvarer selv på lysere gulv, kan du gå til <a href="http://www.philips.com/support">www.philips.com/support</a> eller ta kontakt med Philips' forbrukerstøtten i landet ditt.

<b>Problem</b>	<b>Mulig årsak</b>	<b>Løsning</b>
	Roboten rengjør et gulv som reflekterer sollys ganske kraftig. Dette utløser fallsensorene og fører til at roboten beveger seg i et uvanlig mønster.	Trekk for gardinene for å stenge sollyset ute. Du kan også starte rengjøring når sollyset er mindre skarpt.
Det oppladbare batteriet kan ikke lenger lades eller går tomt svært raskt.	Det er mulig at det oppladbare batteriet ikke kan brukes lenger.	Det oppladbare batteriet må skiftes på et Philips servicesenter (se avsnittet Utskifting).
Batteriet i fjernkontrollen går alt for raskt tomt.	Kanskje du bruker feil batteritype.	Du trenger et CR2025-knappcellebatteri til fjernkontrollen. Hvis problemet vedvarer, gå du til <a href="http://www.philips.com/support">www.philips.com/support</a> eller kontakter forbrukerstøtten i landet ditt.
Roboten går i ring.	Roboten er i spot-modus for rengjøring.	Dette er normalt. Hvis det oppdages mye skitt på gulvet, kan spot-modus for rengjøring bli aktivert for å gi grundig rengjøring. Dette inngår også i automatisk rengjøringsmodus. Etter ca. ett minutt går roboten tilbake til det vanlige rengjøringsmønsteret. Alternativt kan du stoppe spot-modus for rengjøring ved å velge en annen rengjøringsmodus på fjernkontrollen.
Roboten finner ikke dokkingstasjonen.	Det er ikke nok plass til at roboten klarer å navigere til dokkingstasjonen.	Plasser dokkingstasjonen på et annet sted. Se "Installere dokkingstasjonen" i avsnittet "Før bruk".
	Roboten søker fortsatt aktivt.	Gi roboten rundt 20 minutter på seg til å gå tilbake til dokkingstasjonen.
	Roboten ble ikke startet fra dokkingstasjonen.	Hvis du vil at roboten skal gå tilbake til dokkingstasjonen etter rengjøring, starter du den fra dokkingstasjonen.

## Introdução

Parabéns pela sua compra e seja bem-vindo à Philips! Para beneficiar na totalidade da assistência que a Philips oferece, registre o seu produto em [www.philips.com/welcome](http://www.philips.com/welcome).

## Descrição geral (fig. 1)

- 1 Tampa superior
- 2 Pega da tampa do compartimento para pó
- 3 Tampa do compartimento para pó
- 4 Filtro
- 5 Compartimento para pó
- 6 Ventilador
- 7 Proteção amortecedora
- 8 Sensor da estação de base
- 9 Botão iniciar/parar (para iniciar ou parar o robot)
- 10 Visor
- 11 Escova TriActive XL
- 12 Roda frontal
- 13 Eixos das escovas laterais
- 14 Sensores de queda
- 15 Compartimento das pilhas
- 16 Rodas
- 17 Abertura de sucção
- 18 Escovas laterais
- 19 Compartimento da pilha
- 20 Telecomando
- 21 Ficha pequena
- 22 Adaptador
- 23 Estação de base

## Visor e telecomando

Visor (Fig. 2):

- 1 Indicador de aviso
- 2 Indicador de compartimento para pó cheio

Telecomando (Fig. 3):

- 1 Botões de navegação e iniciar/parar
- 2 Botão da base
- 3 Botão do tempo de limpeza
- 4 Botões dos modos de limpeza

## Como o seu robot funciona

### O que o seu robot limpa

Este robot está equipado com funcionalidades que o tornam num produto de limpeza apropriado para ajudar na limpeza do chão da sua casa.

O robot é especialmente adequado para a limpeza de pavimentos, como chão de madeira, tijoleira ou linóleo. Podem surgir algumas dificuldades na limpeza de superfícies macias, como carpetes ou tapetes. Se utilizar o robot numa carpete ou num tapete, permaneça próximo deste na primeira

## 92 Português

utilização para verificar se o robot consegue limpar este tipo de superfície. O robot também requer supervisão quando utilizado em pavimentos muito escuros ou brilhantes.

# Como o seu robot limpa

## Sistema de limpeza

O robot tem um sistema de limpeza de 2 níveis para limpar o chão eficazmente.

- As duas escovas laterais ajudam o robot a limpar nos cantos e ao longo das paredes. Estas escovas também ajudam a remover sujidade do chão e a movê-la em direção à abertura de sucção (Fig. 4).
- A potência de sucção do robot recolhe sujidade solta e transporta-a pela abertura de sucção para o compartimento para pó (Fig. 5)

## Padrões de limpeza

No modo de limpeza automático, o robot utiliza uma sequência automática de padrões de limpeza para limpar cada área da divisão de forma otimizada. Os padrões de limpeza utilizados são:

- 1 Padrão em Z ou em ziguezague (Fig. 6)
- 2 Padrão aleatório (Fig. 7)
- 3 Padrão de seguimento de paredes (Fig. 8)
- 4 Padrão de limpeza localizada (Fig. 9)

No modo de limpeza automático, o robot utiliza estes padrões numa sequência fixa: padrão em Z, padrão aleatório, padrão de seguimento de paredes e padrão de limpeza localizada.

Quando o robot completar esta sequência de padrões, começa novamente a mover-se no padrão em Z. O robot continua a utilizar esta sequência de padrões para limpar a divisão até a bateria recarregável ficar com pouca carga ou até ser desligado manualmente.

**Nota:** também pode seleccionar um modo individualmente, premindo o botão correspondente no telecomando. Para mais informações, consulte o capítulo "Utilizar o robot", secção "Modos de limpeza".

# Como o robot evita diferenças de altura

O robot possui três sensores de queda na parte inferior. Utiliza estes sensores de queda para detetar e evitar diferenças de altura, como escadas.

**Nota:** é normal que o robot se desloque ligeiramente para além da extremidade de uma diferença de altura, visto que o sensor de queda frontal está localizado atrás da proteção amortecedora.

**Atenção:** em alguns casos, os sensores de queda podem não detetar atempadamente uma escada ou outras diferenças de altura. Por isso, controle o robot cuidadosamente durante as primeiras utilizações e quando o usar em áreas próximas de escadas ou de outras diferenças de altura. É importante limpar os sensores de queda regularmente para assegurar que o robot continua a detetar diferenças de altura corretamente (consulte o capítulo "Limpeza e manutenção" para obter instruções).

# Antes da primeira utilização

## Montar as escovas laterais

- 1 Retire as escovas laterais da embalagem, volte o robot ao contrário e pouse-o sobre uma mesa ou no chão.

- 2 Introduza as escovas laterais nos eixos na parte inferior do robot (Fig. 10).

Nota: assegure-se de que encaixa as escovas laterais corretamente. Pressione-as sobre o eixo até as ouvir encaixar na posição correta com um estalido.

### Retirar a patilha de proteção do telecomando

O telecomando funciona com uma pilha CR2025 tipo botão. Esta pilha está protegida com uma patilha que tem de ser retirada antes da utilização.

- 1 Puxe a patilha de proteção da pilha para fora do compartimento da pilha no telecomando (Fig. 11). Agora, o telecomando está pronto a utilizar.

## Preparar para a utilização

### Instalar a estação de base

- 1 Introduza a ficha pequena do adaptador na tomada da estação de base (1) e introduza o adaptador na tomada elétrica (2) (Fig. 12).
- 2 Coloque a estação de base numa área do chão horizontal e nivelada, encostada a uma parede.

Nota: assegure-se de que não há obstáculos ou diferenças de altura até uma distância de 80 cm à frente, 30 cm à direita e 100 cm à esquerda da estação de base (Fig. 13).

### Nota importante: modo de suspensão total

No modo de suspensão total, o robot não responde quando se prime um botão. Para reativar o robot quando este está no modo de suspensão total:

- 1 Prima o botão iniciar/parar no robot para que este passe do modo de suspensão total para o modo de espera.
- 2 Prima o botão iniciar/parar no robot (Fig. 19) ou no telecomando para iniciar o robot.
- 3 Se o robot não começar a limpar, coloque-o na estação de base ligada à tomada para recarregar a bateria recarregável.

O robot entra no modo de suspensão total ao premir o botão iniciar/parar durante 3 segundos. Também pode entrar neste modo quando a bateria está vazia. Por exemplo, a bateria pode esgotar-se se o robot não conseguir encontrar a estação de base.

Nota: não é possível tirar o robot do modo de suspensão total com o botão iniciar/parar no telecomando. Tem de premir o botão ligar/desligar no robot.

## Carregamento

### Carregamento

- Quando carregar pela primeira vez e quando a bateria recarregável do robot estiver vazia, o tempo de carregamento é de quatro horas.
- Quando a bateria recarregável está totalmente carregada, o robot pode limpar durante 120 minutos.
- O robot só pode ser carregado na estação de base.

### Carregamento na estação de base

- 1 Prima o botão iniciar/parar no robot.
- 2 Coloque o robot na estação de base ligada à tomada (Fig. 14).

## 94 Português

- 3 O botão iniciar/parar apresenta uma intermitência lenta (Fig. 15).
- 4 Quando a bateria recarregável está completamente carregada, o botão iniciar/parar mantém-se continuamente aceso (Fig. 16).

### Carregamento automático durante a utilização

- 1 Quando o robot acaba de limpar ou tem apenas 15% de carga restante na bateria, procura automaticamente a estação de base para recarregar. Quando o robot procura a estação de base, o botão iniciar/parar apresenta uma intermitência rápida (Fig. 17).
- 2 Quando a bateria recarregável está completamente carregada, o botão iniciar/parar mantém-se continuamente aceso.

Nota: o robot só procura a estação de base automaticamente, se tiver começado a limpar a partir da estação de base.

## Preparar a divisão para uma limpeza

Antes de iniciar a limpeza com o robot, assegure-se de que remove todos os objetos soltos e frágeis do chão (Fig. 18).

Remova também todos os cabos e fios do chão.

## Utilizar o robot

### Iniciar e parar

- 1 Prima o botão iniciar/parar.
  - Pode premir o botão iniciar/parar no robot (Fig. 19).
  - Também pode premir o botão iniciar/parar no telecomando (Fig. 20).
- 2 O botão iniciar/parar mantém-se aceso e o robot começa a limpar (Fig. 21).
- 3 O robot limpa no modo de limpeza automático até a bateria ficar com pouca carga. No modo de limpeza automático, o robot segue sequências repetidas de padrão em Z, aleatório, de seguimento de paredes e de limpeza localizada (Fig. 22).

Nota: para seleccionar um modo individual, prima um dos botões de modo no telecomando. Consulte a secção "Seleção do modo de limpeza" para obter mais detalhes.

- 4 Quando a bateria tiver pouca carga, o botão iniciar/parar fica intermitente e o robot procura a estação de base para recarregar (Fig. 17).
- 5 Também pode premir o botão iniciar/parar para interromper ou parar a limpeza. Se premir novamente o botão iniciar/parar e ainda existir energia suficiente na bateria recarregável, o robot continua a limpar no modo de limpeza automático.
- 6 Para o robot regressar à estação de base antes de a bateria recarregável ficar com pouca carga, prima o botão da base no telecomando (Fig. 23).  
O botão iniciar/parar fica intermitente e o robot procura a estação base (Fig. 24).

Nota: se não tiver iniciado o robot a partir da estação de base, este não a procura automaticamente quando a bateria recarregável tiver pouca carga. Se ainda existir energia suficiente na bateria recarregável, pode premir o botão da base no telecomando para o robot regressar à mesma. Se a bateria recarregável estiver completamente vazia, tem de colocar o robot na estação de base manualmente.

## Funcionamento da estação de base

A estação de base tem dois controlos que pode utilizar para pôr o robot em funcionamento.

### Botão de bateria totalmente carregada e de início de funcionamento

Se premir o botão de bateria totalmente carregada e de início de funcionamento na estação de base enquanto o robot está a carregar, este começa a limpar assim que a bateria recarregável estiver totalmente carregada (Fig. 25).

### Botão de 24h

Se premir o botão de 24h na estação de base, esta inicia a contagem decrescente de 24 horas até à próxima limpeza. Quando a contagem decrescente terminar, o robot começa a limpar até a bateria ficar com pouca carga e, em seguida, regressa automaticamente à estação de base para recarregar (Fig. 26).

## Seleção do modo de limpeza

### Seleção do modo de limpeza

Para além do modo de limpeza automático, este robot tem quatro modos de limpeza individuais que podem ser ativados premindo o respetivo botão no telecomando.

#### Modo de padrão em Z

No modo de padrão em Z, o robot limpa descrevendo movimentos em forma de Z pela divisão para limpar áreas grandes (Fig. 27).

#### Modo aleatório

Neste modo, o robot limpa a divisão com um padrão combinado, composto por movimentos em linha reta e cruzados (Fig. 28).

#### Modo de seguimento de paredes

Neste modo, o robot segue as paredes da divisão para assegurar uma limpeza extra das áreas junto às paredes (Fig. 29).

#### Modo de limpeza localizada

Neste modo, o robot move-se aleatoriamente numa área pequena para a limpar em profundidade (Fig. 30).

Nota: os modos selecionados manualmente só ficam ativos durante alguns minutos. Depois disso, o robot passa ao modo de limpeza automático.

## Direcionamento manual

- 1 Utilize os botões de setas para cima, para baixo, para a esquerda e para a direita do botão iniciar/parar no telecomando para deslocar o robot pela divisão. (Fig. 31)

Nota: tenha cuidado ao direcionar o robot manualmente perto de diferenças de altura ou escadas.

Nota: a função de aspiração e as escovas laterais só funcionam quando o robot é direcionado para a frente. Os botões para a esquerda, para a direita ou para trás servem apenas para manobrar o robot.

## Utilizar o botão do tempo de limpeza

Prima o botão do tempo de limpeza no telecomando para regular o robot para limpar durante 35 minutos. Quando o tempo de limpeza terminar, o robot regressa automaticamente à estação de base para recarregar (Fig. 32).

## Sinais e respetivo significado

O robot tem um visor com dois indicadores: um indicador de aviso e o indicador de compartimento para pó cheio. O botão iniciar/parar emite sinais luminosos. A tabela abaixo explica o significado dos sinais.

Sinal	Significado
O botão iniciar/parar mantém-se continuamente aceso.	O robot está pronto a limpar.
O botão iniciar/parar apresenta uma intermitência lenta.	O robot está a carregar.
O botão iniciar/parar apresenta uma intermitência rápida.	O robot está à procura da estação de base.
	A bateria recarregável do robot está fraca.
O indicador de compartimento para pó cheio acende-se.	O compartimento para pó está cheio.
O indicador de aviso acende-se.	O robot foi levantado enquanto estava a limpar.
	A proteção amortecedora do robot está bloqueada.
	Uma roda ou uma escova lateral está bloqueada.
	A tampa superior não está colocada ou não está fechada corretamente.
	O robot não consegue encontrar a estação de base.

## Reação a palmas

A reação a palmas é ativada quando o robot entra no modo de suspensão nas seguintes situações:

- quando o robot para de limpar devido a um erro
- quando tiver programado um período de limpeza curto
- quando o robot não consegue encontrar a estação base em 20 minutos

Se não vir o robot, pode localizá-lo batendo palmas uma vez. O robot responderá com a emissão de um sinal sonoro e iluminando todos os ícones do visor.



# Limpeza e manutenção

## Esvaziar e limpar o compartimento para pó

Esvazie e limpe o compartimento para pó quando o indicador do compartimento para pó cheio se mantiver continuamente aceso.

- 1 Remova a tampa (Fig. 33).
- 2 Puxe para cima a pega da tampa do compartimento para pó e retire-o da respetiva divisão (Fig. 34).

Nota: ao retirar ou reintroduzir o compartimento para pó, tenha cuidado para não danificar as lamelas do ventilador do motor.

- 3 Levante cuidadosamente a tampa do compartimento para pó (1) e retire o filtro (2) (Fig. 35).
- 4 Sacuda o compartimento para pó sobre um caixote do lixo para esvaziá-lo. Limpe o filtro e o interior do compartimento para pó com um pano ou uma escova de dentes de cerdas macias. Limpe também a abertura de sucção na parte inferior do compartimento para pó (Fig. 36).

**Atenção: não limpe o compartimento para pó e o filtro com água, nem os lave na máquina de lavar a loiça.**

- 5 Volte a colocar o filtro no compartimento para pó (1). Em seguida, coloque a tampa no compartimento para pó (2) (Fig. 37).
- 6 Volte a colocar o compartimento para pó na respetiva divisão e volte a colocar a tampa superior no robot (Fig. 38).

**Atenção: assegure-se sempre de que o filtro se encontra dentro do compartimento para pó. Se utilizar o robot sem o filtro dentro do compartimento para pó, o motor será danificado.**

## Limpar o robot

Para manter um bom desempenho de limpeza, tem de limpar os sensores de queda, as rodas, as escovas laterais e a abertura de sucção ocasionalmente.

- 1 Volte o robot ao contrário e pouse-o sobre uma superfície plana.
- 2 Utilize uma escova de cerdas macias (por exemplo, uma escova de dentes) para remover pó ou algodão dos sensores de queda. (Fig. 39)

Nota: é importante limpar os sensores de queda regularmente. Se os sensores de queda estiverem sujos, o robot pode não conseguir detetar diferenças de altura ou escadas.

- 3 Utilize uma escova com cerdas macias (por exemplo, uma escova de dentes) para remover pó ou algodão da roda dianteira e das rodas laterais (Fig. 40).
- 4 Para limpar as escovas laterais, agarre-as pelas cerdas e puxe-as para fora dos respetivos eixos (Fig. 41).
- 5 Retire algodão, cabelos e linhas do eixo e da escova lateral com uma escova macia (por exemplo, uma escova de dentes) ou um pano (Fig. 42).
- 6 Verifique se existe algum objeto afiado nas escovas laterais e na parte inferior do robot, que possa danificar o chão.
- 7 Após retirar as escovas laterais dos eixos, desencaixe a escova TriActive XL introduzindo os dedos nos sítios marcados com setas e retire a escova TriActive do robot (Fig. 43).
- 8 Limpe a abertura de sucção com uma escova macia (por exemplo, uma escova de dentes) (Fig. 44).
- 9 Remova toda a sujidade visível da escova TriActive (Fig. 45).
- 10 Insira os ganchos de encaixe da escova TriActive nos orifícios na parte inferior do robot (Fig. 46). Volte a colocar a escova TriActive na respetiva posição. Verifique se a escova se consegue mover alguns milímetros para cima e para baixo livremente.

## Substituição

### Encomendar acessórios

Para comprar acessórios ou peças sobresselentes, visite [www.shop.philips.com/service](http://www.shop.philips.com/service) ou dirija-se ao seu revendedor Philips. Também pode contactar o Centro de Apoio ao Cliente da Philips no seu país (consulte os dados de contacto no folheto de garantia mundial).

### Substituir o filtro

Substitua o filtro se estiver muito sujo ou danificado. Pode encomendar um filtro novo com o número de encomenda FC8012. Consulte "Esvaziar e limpar o compartimento para pó" no capítulo "Limpeza e manutenção" para obter instruções sobre como retirar o filtro do compartimento para pó e como colocá-lo no mesmo.

### Substituir as escovas laterais

Substitua as escovas laterais ocasionalmente para assegurar bons resultados de limpeza.

**Nota:** substitua sempre as escovas laterais quando detetar sinais de desgaste ou danos. Recomendamos também que substitua as duas escovas laterais em simultâneo. Pode encomendar as escovas laterais de substituição como um conjunto com o número de encomenda FC8013.

- 1 Para substituir as escovas laterais, agarre nas escovas laterais usadas pelas cerdas e puxe-as para fora dos respetivos eixos (Fig. 41).
- 2 Insira as novas escovas laterais nos eixos (Fig. 10).

### Substituir a bateria recarregável

A bateria recarregável do robot só pode ser substituída por técnicos de assistência qualificados. Leve o robot a um centro de assistência Philips autorizado para substituição da bateria quando já não conseguir recarregá-la ou quando a bateria se esgotar rapidamente. Pode encontrar os detalhes de contacto do Centro de Apoio ao Cliente da Philips no seu país no folheto de garantia internacional.

### Substituir a pilha do telecomando

O telecomando funciona com uma pilha CR2025 tipo botão. Substitua a pilha quando o robot deixar de responder às ativações dos botões no telecomando.

- 1 Volte o telecomando ao contrário. Pressione o botão de libertação do compartimento da pilha e, em simultâneo, faça deslizar o compartimento da pilha para fora do telecomando (Fig. 47).
- 2 Retire a pilha vazia do compartimento da pilha e coloque uma nova. Em seguida, faça deslizar o compartimento da pilha novamente para o interior do telecomando (Fig. 48).

## Arrumação

Se não prevê utilizar o robot durante um período superior a um mês, prima o botão iniciar/parar no robot durante 3 segundos para que este entre em modo de suspensão total e proteger, assim, a respetiva bateria recarregável. Desligue a estação de base para poupar energia.

## Retirar a bateria recarregável

**Aviso: Retire a bateria recarregável apenas quando se desfizer do aparelho. Certifique-se de que a bateria está completamente vazia quando a retirar.**

Para retirar a bateria recarregável, siga as instruções abaixo. Também pode levar o robot a um centro de assistência Philips para retirar a bateria recarregável. Contacte o Centro de Apoio ao Cliente da Philips no seu país para obter o endereço de um centro de assistência perto de si.

- 1 Ponha o robot a trabalhar em qualquer local da divisão e não na estação base.
- 2 Deixe o robot funcionar até a bateria recarregável ficar vazia para se assegurar de que está completamente descarregada antes de a remover e eliminar.
- 3 Desaperte os parafusos da tampa do compartimento da bateria e retire a tampa (Fig. 49).
- 4 Puxe a bateria recarregável e desligue-a (Fig. 50).
- 5 Leve o robot e a bateria recarregável a um ponto de recolha para resíduos elétricos e eletrónicos.

## Resolução de problemas

Este capítulo resume os problemas mais comuns que pode ter com o aparelho. Se não conseguir resolver o problema com as informações fornecidas a seguir, visite [www.philips.com/support](http://www.philips.com/support) para consultar uma lista de perguntas frequentes ou contacte o Centro de Apoio ao Cliente no seu país.

### Resolução de problemas

Problema	Possível causa	Solução
O robot não começa a limpar quando primo o botão iniciar/parar.	A bateria recarregável está vazia.	Carregue a bateria recarregável (consulte o capítulo "Preparar para a utilização").
	O robot está no modo de suspensão total.	Prima o botão iniciar/parar uma vez para reativar o robot. Quando premir o botão iniciar/parar novamente, o robot começa a limpar. Se a bateria recarregável estiver vazia, coloque o robot na estação de base ligada à tomada.
O robot não responde quando primo um dos botões.	A bateria recarregável do robot está vazia.	Coloque o robot na estação de base ligada à tomada. Após alguns segundos, o robot emite um sinal sonoro e o visor ilumina-se.
O indicador de aviso apresenta uma intermitência rápida.	Uma ou ambas as rodas estão bloqueadas.	Retire cotão, cabelos, linhas ou fios que estejam presos à volta da suspensão da roda.
	Uma ou ambas as escovas laterais estão bloqueadas.	Limpe as escovas laterais (consulte o capítulo "Limpeza e manutenção").
	A tampa superior não está colocada ou não está fechada corretamente.	Quando a tampa superior não está colocada ou não está fechada corretamente, o robot não trabalha. Coloque a tampa superior corretamente no robot.

<b>Problema</b>	<b>Possível causa</b>	<b>Solução</b>
	A proteção amortecedora está bloqueada.	Levante o robot para libertar a proteção amortecedora. Coloque o robot a alguma distância do obstáculo e prima o botão iniciar/parar para retomar a limpeza.
	O robot foi levantado enquanto estava a limpar.	Coloque o robot no chão. Em seguida, prima o botão iniciar/parar para o robot retomar a limpeza.
O robot não limpa corretamente.	As cerdas de uma ou de ambas as escovas laterais estão curvadas ou dobradas.	Deixe a escova ou as escovas submersas em água quente durante algum tempo. Se isto não restaurar o formato normal das cerdas, substitua as escovas laterais (consulte o capítulo "Substituição").
	O filtro no compartimento para pó está sujo.	Limpe o filtro no compartimento para pó com um pano ou uma escova de dentes de cerdas macias. Também pode limpar o filtro e o compartimento para pó com um aspirador convencional a um nível baixo de potência de sucção.
		Se a escovagem ou a aspiração não ajudar a limpar o filtro, substitua-o por um novo. Recomendamos a substituição do filtro, no mínimo, uma vez por ano.
	A abertura de sucção na parte inferior do compartimento para pó está obstruída.	Limpe a abertura de sucção (consulte o capítulo "Limpeza e manutenção").
	A roda frontal está bloqueada com cabelo ou outra sujidade.	Limpe a roda frontal (consulte o capítulo "Limpeza e manutenção").
	O robot está a limpar uma superfície muito escura ou brilhante, que aciona os sensores de queda. Isto provoca um padrão anormal de movimento do robot.	Prima o botão iniciar/parar e, em seguida, desloque o robot para uma área do chão com uma cor mais clara. Se o problema persistir em áreas do chão com uma cor mais clara, visite <a href="http://www.philips.com/support">www.philips.com/support</a> ou contacte o Centro de Apoio ao Cliente no seu país.
	O robot está a limpar um chão que reflete a luz do sol de forma intensa. Isto aciona os sensores de queda e provoca um padrão anormal de movimento do robot.	Feche as cortinas para impedir que a luz do sol entre na divisão. Também pode iniciar a limpeza quando a luz do sol for menos intensa.
Não é possível carregar a bateria recarregável ou a energia desta acaba muito rapidamente.	A bateria recarregável alcançou o fim da sua vida útil.	Leve o robot a um centro de assistência Philips para substituir a bateria recarregável (consulte o capítulo "Substituição").

<b>Problema</b>	<b>Possível causa</b>	<b>Solução</b>
A pilha do telecomando fica sem carga com demasiada rapidez.	Talvez não tenha introduzido o tipo certo de pilha.	O telecomando necessita de uma pilha CR2025 tipo botão. Se o problema persistir, visite <a href="http://www.philips.com/support">www.philips.com/support</a> ou contacte o Centro de Apoio ao Cliente no seu país.
O robot está a mover-se em círculos.	O robot está no modo de limpeza localizada.	É um comportamento normal. Quando é detetada muita sujidade no chão, o modo de limpeza localizada pode ser ativado para realizar uma limpeza em profundidade. Também faz parte do modo de limpeza automático. Após aproximadamente um minuto, o robot retoma o padrão de limpeza normal. Também pode parar o modo de limpeza localizada ao selecionar um modo de limpeza diferente no telecomando.
O robot não consegue encontrar a estação de base.	Não há espaço suficiente para o robot poder chegar à estação de base.	Tente encontrar outro sítio onde colocar a estação de base. Consulte a secção "Instalar a estação de base" no capítulo "Preparar para a utilização".
	O robot continua à procura da estação de base.	Dê ao robot cerca de 20 minutos para regressar à estação de base.
	O robot não foi iniciado a partir da estação de base.	Se pretende que o robot regresse à estação de base após a limpeza, inicie-o a partir da estação de base.

## Johdanto

Onnittelut ostoksestasi – ja tervetuloa Philips-käyttäjien joukkoon! Saat parhaan mahdollisen hyödyn Philipsin palveluista rekisteröimällä tuotteesi osoitteessa [www.philips.com/welcome](http://www.philips.com/welcome).

## Laitteen osat (kuva 1)

- 1 Suojakansi
- 2 Pölysäiliön kannen kahva
- 3 Pölysäiliön kansi
- 4 Suodatin
- 5 Pölysäiliö
- 6 Tuuletin
- 7 Puskuri
- 8 Telakointiaseman tunnistin
- 9 Käynnistyspainike (robotin käynnistämiseen ja pysäyttämiseen)
- 10 Näyttö
- 11 TriActive XL -suutin
- 12 Etupyörä
- 13 Sivuharjojen akselit
- 14 Korkeustunnistimet
- 15 Paristolokero
- 16 Pyörät
- 17 Imuaukko
- 18 Sivuharjat
- 19 Akkulokero
- 20 Etäohjaus
- 21 Pieni liitin
- 22 Verkkolaite
- 23 Telakointiasema

## Näyttö ja kaukosäädin

Näyttö (kuva 2):

- 1 Varoitusmerkkivalo
- 2 Pölysäiliö täynnä -ilmaisin

Kaukosäädin (kuva 3):

- 1 Selauspainikkeet ja käynnistyspainike
- 2 Telakointipainike
- 3 Puhdistusajan painike
- 4 Puhdistustilan painikkeet

## Robotin toiminta

### Mitä robotti imuroi

Tämä robotti sopii kodin lattioiden imurointiin.

Robotti sopii erityisesti kovien lattiapintojen, kuten puu-, laatta- tai linoleumilattioiden, imurointiin. Pehmeiden lattiapintojen, kuten kokolattiamattojen tai mattojen, imurointi voi olla vaikeaa. Jos käytät robottia mattojen imurointiin, tarkkaile ensimmäisellä käyttökerralla robotin suoriutumista. Robotin toimintaa on tarkkailtava myös, jos sitä käytetään mustilla ja kiiltävillä kovapintaisilla lattioilla.

## Miten robotti imuroi

### Puhdistusjärjestelmä

Robotin 2-vaiheinen puhdistusjärjestelmä puhdistaa lattiat tehokkaasti.

- Kaksi sivuharjaa auttaa nurkkien ja seinän vierustojen imuroinnissa. Ne myös irrottavat likaa lattiasta ja siirtävät sitä kohti imuaukkoa (kuva 4).
- Robotin imuteho poimii irtonaisen lian ja kuljettaa sen imuaukon kautta pölysäiliöön (kuva 5).

### Imurointitavat

Automaattisessa puhdistustilassa robotti noudattaa automaattisia imurointireittejä jokaisen huoneen eri alueiden imuroimiseksi parhaalla mahdollisella tavalla. Käytettävät imurointireitit:

- 1 Z- tai siksak-reitti (kuva 6)
- 2 Satunnainen reitti (kuva 7)
- 3 Seinien myötäinen reitti (kuva 8)
- 4 Spot-siivousreitti (kuva 9)

Automaattipuhdistustilassa robotti toistaa näitä reittejä Z-reitin, satunnaisreitin, seinien myötäisen reitin ja spot-siivousreitin mukaisessa ennalta määrättyssä järjestyksessä.

Kun robotti on suorittanut reittiyhdistelmän loppuun, se jatkaa liikkumista jälleen Z-reitin mukaisesti. Robotti jatkaa imurointia näiden reittiyhdistelmien mukaisesti, kunnes akku tyhjenee tai robotti sammutetaan manuaalisesti.

Huomautus: Voit myös valita kunkin tilan erikseen painamalla vastaavaa kaukosäätimen painiketta. Lisätietoja on Robotin käyttäminen -kappaleen kohdassa Puhdistustilat.

## Miten robotti välttää korkeuserot

Robotin pohjassa on kolme korkeustunnistinta. Robotti käyttää korkeustunnistimia korkeuserojen, kuten portaikkojen, tunnistamiseen ja välttämiseen.

Huomautus: On normaalia, että robotti liikkuu hieman korkeuseron reunan yli, sillä sen edessä oleva korkeustunnistin on puskurin takana.

**Varoitus: Joissakin tapauksissa korkeustunnistimet eivät ehkä havaitse portaikkoa tai korkeuseroja ajoissa. Valvo siis robotin toimintaa tarkasti ensimmäisillä käyttökertoilla ja silloin, kun robottia käytetään portaiden tai muiden korkeuserojen läheisyydessä. Korkeustunnistimet on tärkeää puhdistaa säännöllisesti, jotta robotti havaitsee korkeuserot oikein (katso ohjeet kappaleesta Puhdistus ja hoito).**

## Käyttöönotto

### Sivuharjojen kiinnittäminen

- 1 Ota sivuharjat pois pakkauksesta ja aseta robotti ylösalaisin pöydälle tai lattialle.
- 2 Paina sivuharjat robotin (kuva 10) pohjassa oleviin akseleihin.

Huomautus: Varmista, että sivuharjat ovat kunnolla kiinni. Paina niitä akseliin, kunnes kuulet niiden napsahdavan paikoilleen.

### Suojalapun poistaminen kaukosäätimestä

Kaukosäädin toimii CR2025-nappiparistolla. Paristo on suojattu suojalapulla, joka on poistettava ennen käyttöä.

- 1 Vedä pariston suojalappu irti kaukosäätimen (kuva 11) paristolokerosta.

Kaukosäädin on nyt käyttövalmis.

## Käyttöönoton valmistelu

### Telakointiaseman asentaminen

- 1 Liitä verkkolaitteen pieni liitin telakointiaseman liitäntään (1) ja liitä verkko-laite pistorasiaan (2) (kuva 12).
- 2 Aseta telakointiasema vaakasuoraan tasaiselle lattialle seinää vasten.

Huomautus: Varmista, että telakointiaseman (kuva 13) ympärillä ei ole esteitä tai korkeuseroja 80 cm:n etäisyydellä edessä, 30 cm:n etäisyydellä oikealla ja 100 cm:n etäisyydellä vasemmalla.

### Tärkeä huomautus: syvä lepotila

Syvässä lepotilassa robotti ei reagoi ollenkaan, kun painat jotakin painiketta. Kun robotti on syvässä lepotilassa, voit aktivoida sen seuraavalla tavalla:

- 1 Siirrä robotti syvästä lepotilasta valmiustilaan painamalla robotin käynnistyspainiketta.
- 2 Käynnistä robotti painamalla robotin (kuva 19) tai kaukosäätimen käynnistyspainiketta.
- 3 Jos robotti ei aloita imurointia, laita robotti virtalähteeseen liitettyyn telakointiasemaan sen akun lataamista varten.

Robotti siirtyy syvään lepotilaan, kun painat käynnistyspainiketta 3 sekunnin ajan. Se saattaa siirtyä syvään lepotilaan myös silloin, kun sen akku on tyhjä. Akku voi tyhjentyä esimerkiksi silloin, jos robotti ei löydä telakointiasemaansa.

Huomautus: Robottia ei voi herättää syvästä lepotilasta kaukosäätimen käynnistyspainikkeella. Sinun on painettava robotin päällä olevaa virtapainiketta.

### Lataaminen

- Kun lataat robotin akun ensimmäisen kerran tai kun akku on tyhjä, latausaika on neljä tuntia.
- Kun akku on ladattu täyteen, robotti voi imuroida jopa 120 minuutin ajan.
- Robotin voi ladata vain telakointiasemassa.

### Lataaminen telakointiasemassa

- 1 Paina robotin päällä olevaa käynnistyspainiketta.
- 2 Aseta robotti pistorasiaan liitettyyn telakointiasemaan (kuva 14).
- 3 Käynnistyspainike alkaa vilkkua hitaasti (kuva 15).
- 4 Kun akku on ladattu täyteen, käynnistyspainike palaa jatkuvasti (kuva 16).

### Automaattinen lataaminen käytön aikana

- 1 Kun robotti on lopettanut imuroinnin tai akun virtaa on jäljellä enää 15 %, robotti etsii telakointiaseman automaattisesti akun lataamista varten. Kun robotti etsii telakointiasemaa, käynnistyspainike vilkkuu nopeasti (kuva 17).
- 2 Kun akku on ladattu täyteen, käynnistyspainike palaa jatkuvasti.

Huomautus: Robotti etsii telakointiasemaa automaattisesti vain silloin, kun se on aloittanut imuroinnin telakointiasemasta.



## Huoneen valmistelu imurointikierrosta varten

Ennen kuin käynnistät robotin imurointikierroksen, poista kaikki irralliset ja särkyvät esineet lattialta (kuva 18).

Poista myös kaikki kaapelit ja johdot lattialta.

## Robotin käyttäminen

### Käynnistäminen ja pysäyttäminen

- 1 Paina käynnistuspainiketta.
  - Voit painaa robotin (kuva 19) päällä olevaa käynnistuspainiketta.
  - Voit myös painaa kaukosäätimen (kuva 20) käynnistuspainiketta.
- 2 Käynnistuspainike palaa jatkuvasti, ja robotti aloittaa imuroinnin (kuva 21).
- 3 Robotti jatkaa imurointia automaattipuhdistustilassa, kunnes akku käy vähiin. Automaattipuhdistustilassa se toistaa Z-reittiä, satunnaisreittiä, seinien myötäistä reittiä ja spot-siivousreittiä (kuva 22).

Huomautus: Voit valita yksittäisen tilan painamalla jotakin kaukosäätimen tilapainikkeista. Lisätietoja on kohdassa Puhdistustilan valinta.

- 4 Kun akun virta on vähissä, käynnistuspainike alkaa vilkkua ja robotti etsii telakointiaseman akun lataamista (kuva 17) varten.
- 5 Voit myös keskeyttää tai lopettaa imurointikierroksen painamalla käynnistuspainiketta. Jos painat käynnistuspainiketta uudelleen ja akussa on vielä tehoa jäljellä, robotti jatkaa imurointia automaattipuhdistustilassa.
- 6 Jos haluat palauttaa robotin telakointiasemaan, ennen kuin akun virta loppuu, paina kaukosäätimen telakointipainiketta (kuva 23). Käynnistuspainike alkaa vilkkua, ja robotti hakee telakointiaseman (kuva 24).

Huomautus: Jos robottia ei käynnistetty telakointiasemasta, se ei etsi telakointiasemaa automaattisesti, kun akun virta on vähissä. Jos akussa on vielä riittävästi tehoa, voit palauttaa robotin telakointiasemaan painamalla kaukosäätimen telakointipainiketta. Jos akku on täysin tyhjä, sinun on asetettava robotti telakointiasemaan manuaalisesti.

### Telakointiaseman käyttäminen

Telakointiasemassa on kaksi robotin ohjaamiseen tarkoitettua säädintä.

#### Täysi lataus ja käynnistys -painike

Jos painat Täysi lataus ja käynnistys -painiketta, kun robotti on latautumassa, robotti alkaa imuroida heti, kun akku on täynnä (kuva 25).

#### 24h-painike

Jos painat 24h-painiketta telakointiasemassa, telakointiasema ajastaa seuraavan puhdistuskerran aloitettavaksi 24 tunnin kuluttua. Kun asetettu aika on kulunut loppuun, robotti alkaa imuroida, kunnes sen akun virta käy vähiin ja se palaa automaattisesti telakointiasemaan latautumaan (kuva 26).

### Puhdistustilan valitseminen

Automaattipuhdistustilan lisäksi robotilla on neljä yksittäistä puhdistustilaa, jotka voi aktivoida painamalla kaukosäätimen vastaavia painikkeita.

## 106 Suomi

### Z-reitti:

Z-reittitilassa robotti tekee Z-muotoisia silmukoita laajojen pintojen (kuva 27) puhdistamiseksi.

### Satunnaistila:

Tässä tilassa robotti imuroi huoneen vaihtelemalla suorita ja ristikkäisiä reittejä (kuva 28).

### Seiniä myötäilevä tila:

Tässä tilassa robotti seuraa huoneen seiniä, jolloin seinänvierustat puhdistuvat mahdollisimman hyvin (kuva 29).

### Spot-siivoustila

Tässä tilassa robotti liikkuu satunnaisesti pienellä alueella puhdistaa tälle alueelle (kuva 30).

Huomautus: Manuaalisesti valitut tilat ovat käytössä vain muutaman minuutin. Tämän jälkeen robotti siirtyy automaattipuhdistustilaan.

## Manuaalinen ohjaus

1 Käynnistuspainikkeen ympärillä olevilla nuolipainikkeilla voit ohjata robottia huoneessa (kuva 31).

Huomautus: Ole varovainen, kun siirät robotin manuaalisesti korkeuserojen ja portaikkojen läheisyyteen.

Huomautus: Imurointitoiminto ja sivuharjat toimivat vain silloin, kun robotti kulkee eteenpäin. Vasen painike, oikea painike ja paluupainike on tarkoitettu vain robotin ohjaamiseen.

## Puhdistusajan painike

Kaukosäätimen puhdistusajan painiketta painamalla robotti imuroi 35 minuuttia. Kun robotti on valmis, se palaa telakointiasemaan latautumaan (kuva 32).

## Valomerkit ja niiden merkitys

Robotin näytössä on kaksi ilmaisinta: varoitusmerkkivalo ja pölysäiliö täynnä -merkkivalo. Käynnistuspainike antaa valomerkkejä. Valomerkkien merkitys on selitetty alla olevassa taulukossa.

Valomerkki	Merkitys
Käynnistuspainike palaa jatkuvasti.	Robotti on valmis imuroimaan.
Käynnistuspainike vilkkuu hitaasti.	Robotti latautuu.
Käynnistuspainike vilkkuu nopeasti.	Robotti hakee telakointiasemaa.
	Robotin akun virta on lopussa.
Pölysäiliö täynnä -merkkivalo syttyy.	Pölysäiliö on täynnä.
Varoitusmerkkivalo syttyy.	Robottia nostettiin imuroinnin aikana.
	Robotin puskuri on jumissa.
	Pyörä tai sivuharja on jumissa.
	Kansi ei ole paikallaan tai sitä ei ole suljettu kunnolla.

**Valomerkki****Merkitys**

Robotti ei löydä telakointiasemaa.

## Virhekoodin tarkistus taputtamalla

Virhekoodin tarkistus taputtamalla otetaan käyttöön, kun robotti siirtyy lepotilaan seuraavissa tilanteissa:

- kun se lopettaa siivouksen virheen vuoksi
- kun se ei löydä telakointiasemaa 20 minuutin kuluessa.

Jos et näe robottia, yritä etsiä se taputtamalla käsiäsi kerran. Robotti vastaa antamalla äänimerkin ja sytyttämällä kaikki näytössään olevat kuvakkeet.

## Puhdistus ja huolto

### Pölysäiliön tyhjentäminen ja puhdistaminen

Tyhjennä ja puhdista pölysäiliö, kun pölysäiliö täynnä -merkkivalo palaa jatkuvasti.

- 1 Irrota kansi (kuva 33).
- 2 Vedä pölysäiliön kannen kahva ylös ja nosta pölysäiliö ulos lokerostaan (kuva 34).

**Huomautus:** Kun poistat pölysäiliön tai laitat sen takaisin, varo vahingoittamasta moottorin tuulettimen lapoja.

- 3 Irrota varovasti pölysäiliön kansi (1) ja poista suodatin (2) (kuva 35).
- 4 Ravista pölysäiliö tyhjäksi roska-astian yllä. Puhdista suodatin ja pölysäiliön sisäpinta liinalla tai pehmeällä hammasharjalla. Puhdista myös pölysäiliön (kuva 36) pohjassa oleva imuaukko.

**Varoitus: Älä puhdista pölysäiliötä tai suodatinta vedellä tai astianpesukoneessa.**

- 5 Laita suodatin takaisin pölysäiliöön (1) ja kansi pölysäiliön (kuva 37) päälle (2).
- 6 Aseta pölysäiliö takaisin lokeroon ja aseta robotin (kuva 38) kansi paikoilleen.

**Varoitus: Varmista aina, että suodatin on paikallaan pölysäiliön sisällä. Robotin käyttäminen ilman suodatinta vahingoittaa moottoria.**

### Robotin puhdistaminen

Robotin imurointiteho pysyy parhaana mahdollisena, kun puhdistat silloin tällöin myös korkeustunnistimet, pyörät, sivuharjat ja imuaukon.

- 1 Aseta robotti ylösalaisin tasaiselle alustalle.
- 2 Käytä pehmeää harjaa (esim. hammasharjaa) pölyn ja nukan irrottamiseen korkeustunnistimista (kuva 39).

**Huomautus:** Korkeustunnistimet on tärkeää puhdistaa säännöllisesti. Jos korkeustunnistimet ovat likaiset, robotti ei ehkä havaitse korkeuseroja tai portaikkoja.

- 3 Käytä pehmeää harjaa (kuten hammasharjaa) pölyn ja nukan irrottamiseen etupyörästä ja sivupyörästä (kuva 40).
- 4 Puhdista sivuharjat tarttumalla harjaksista ja irrottamalla ne akseleistaan (kuva 41).
- 5 Irrota nukka, karvat ja langanpätkät akselista ja sivuharjasta pehmeällä harjalla (esim. hammasharjalla) tai liinalla (kuva 42).
- 6 Tarkista, ettei sivuharjoissa tai robotin pohjassa ole mitään teräviä esineitä, jotka voivat vahingoittaa lattiaa.

## 108 Suomi

- 7 Kun olet irrottanut sivuharjat akseleistaan, riko TriActive XL -suuttimen liitokset asettamalla sormesi nuolilla merkittyihin paikkoihin ja vedä TriActive-suutin irti robotista (kuva 43).
- 8 Puhdistu imuaukko pehmeällä harjalla (esim. hammasharjalla) (kuva 44).
- 9 Poista kaikki TriActive-suuttimessa (kuva 45) näkyvä lika.
- 10 Aseta TriActive-suuttimen kiinnityskoukut robotin (kuva 46) pohjassa oleviin reikiin. Työnnä TriActive-suutin takaisin paikalleen. Varmista, että suutin liikkuu vapaasti muutaman millimetrin ylös- ja alaspäin.

## Vaihto

### Tarvikkeiden tilaaminen

Voit ostaa tarvikkeita ja varaosia osoitteesta [www.shop.philips.com/service](http://www.shop.philips.com/service) ja Philips-jälleenmyyjiltä. Voit myös ottaa yhteyttä oman maasi Philips-asiakaspalveluun (eri maiden tukipuhelinnumerot on lueteltu takuulehtisessä).

### Suodattimen vaihto

Vaihda suodatin, jos se on hyvin likainen tai vahingoittunut. Voit tilata uuden suodattimen tilausnumerolla FC8012. Ohjeet suodattimen irrottamiseksi pölysäiliöstä ja kiinnittämiseksi takaisin ovat Puhdistus ja hoito -kappaleen kohdassa Pölysäiliön tyhjentäminen ja puhdistaminen.

### Sivuharjojen vaihtaminen

Vaihda sivuharjat ajoittain, jotta imurointiteho pysyy hyvänä.

**Huomautus:** Vaihda sivuharjat aina, kun niissä näkyy kulumista tai vaurioita. Kumpikin sivuharja kannattaa vaihtaa samanaikaisesti. Voit tilata vaihtosivuharjat sarjana tilausnumerolla FC8013.

- 1 Vaihda sivuharjat tarttumalla harjaksista ja irrottamalla ne varsista (kuva 41).
- 2 Työnnä uudet sivuharjat kiinni varsiin (kuva 10).

### Akun vaihtaminen

Robotin akun voivat vaihtaa vain pätevät huoltoteknikot. Vie robotti Philipsin valtuuttamaan huoltoliikkeeseen ja vaihdata akku, kun sitä ei voi enää ladata tai kun se tyhjenee nopeasti. Löydät oman maasi Philips-asiakaspalvelun yhteystiedot kansainvälisestä takuulehtisestä.

### Kaukosäätimen pariston vaihtaminen

Kaukosäädin toimii CR2025-nappiparistolla. Vaihda paristo, kun robotti ei enää reagoi kaukosäätimen painikkeiden painamiseen.

- 1 Pidä kaukosäädintä ylösalaisin. Paina paristolokeron vapautuspainiketta ja liu'uta samanaikaisesti paristolokero ulos kaukosäätimestä (kuva 47).
- 2 Poista tyhjä paristo paristolokerosta ja aseta lokeroon uusi paristo. Työnnä paristolokero takaisin kaukosäätimeen (kuva 48).

## Säilytys

Jos et aio käyttää robottia yli yhteen kuukauteen, paina robotin käynnistyspainiketta 3 sekunnin ajan, jolloin robotti siirtyy akkunsua suojaamiseksi syvään lepotilaan. Irrota telakointiasema virran säästämiseksi pistorasiasta.

## Akun irrottaminen

**Varoitus: Poista akku vain laitetta hävitettäessä. Varmista, että akku on täysin tyhjä, kun poistat sen.**

Poista akku noudattamalla alla olevia ohjeita. Voit myös viedä robotin Philipsin valtuuttamaan huoltoliikkeeseen akun poistamista varten. Selvitä lähelläsi olevan huoltoliikkeen osoite oman maasi Philipsin kuluttajapalvelukeskuksesta.

- 1 Käynnistä robotti jostakin huoneen kohdasta, älä telakointiasemasta.
- 2 Anna robotin käydä, kunnes akku on täysin tyhjä, ennen kuin poistat ja hävität sen.
- 3 Irrota akkulokeron kannen ruuvit ja poista kansi (kuva 49).
- 4 Nosta akku ylös ja irrota sen liitännät (kuva 50).
- 5 Vie robotti ja akku sähkö- ja elektroniikkalaiteromun keräyspisteeseen.

## Vianmääritys

Tähän osaan on koottu tavallisimmat laitteen käytössä ilmenevät ongelmat. Ellet löydä ongelmaasi ratkaisua seuraavista tiedoista, lue osoitteesta [www.philips.com/support](http://www.philips.com/support) vastauksia usein kysytyihin kysymyksiin tai ota yhteys maasi asiakaspalveluun.

Ongelma	Mahdollinen syy	Ratkaisu
Robotti ei aloita imurointia, kun painan käynnistyspainiketta.	Ladattava akku on tyhjä.	Lataa akku (katso kappale Käyttöönotto).
	Robotti on syvässä lepotilassa.	Käynnistä robotti painamalla käynnistyspainiketta kerran. Kun painat käynnistyspainiketta uudelleen, robotti aloittaa imuroinnin. Jos akku on tyhjä, aseta robotti virtalähteeseen liitettyyn telakointiasemaan.
Robotti ei aloita reagoi painikkeiden painamiseen.	Robotin akku on tyhjä.	Aseta robotti pistorasiaan liitettyyn telakointiasemaan. Muutaman sekunnin kuluttua robotti antaa äänimerkin ja näytön valaistus syttyy.
Varoitusmerkkivalo vilkkuu nopeasti.	Toinen tai molemmat pyöristä on jumissa.	Poista pyörän kiinnikkeisiin tarttunut nukka, karvat, langanpätkät tai johto.
	Toinen tai molemmat sivuharjoista on jumissa.	Puhdista sivuharjat (katso kappale Puhdistus ja hoito).
	Kansi ei ole paikallaan tai sitä ei ole suljettu kunnolla.	Kun kansi ei ole paikallaan tai sitä ei ole suljettu kunnolla, robotti ei toimi. Sulje robotin kansi kunnolla.

<b>Ongelma</b>	<b>Mahdollinen syy</b>	<b>Ratkaisu</b>
	Puskuri on jumissa.	Nosta robottia niin, että puskuri vapautuu. Aseta robotti jonkin matkan päähän esteestä ja paina käynnistyspainiketta, jotta robotti jatkaa imurointia.
	Robottia nostettiin imuroinnin aikana.	Aseta robotti lattialle. Paina käynnistyspainiketta, jotta robotti jatkaa imurointia.
Robotti ei imuroi kunnolla.	Toisen tai molempien sivuharjojen harjakset ovat taipuneita.	Liota harjoja jonkin aikaa lämpimässä vedessä. Jos harjakset eivät palaudu oikeaan muotoon, vaihda sivuharjat uusiin (katso kappale Varaosat).
	Pölysäiliön suodatin on likainen.	Puhdista pölysäiliön suodatin liinalla tai pehmeällä hammasharjalla. Voit myös puhdistaa suodattimen ja pölysäiliön tavallisella pölynimurilla käyttämällä alhaisen imutehon asetusta.
		Jos suodatin ei puhdistu harjaamalla tai imuroimalla, vaihda se uuteen. Suodatin on suositeltavaa vaihtaa vähintään kerran vuodessa.
	Pölysäiliön pohjassa oleva imuaukko on tukossa.	Puhdista imuaukko (katso kappale Puhdistus ja hoito).
	Etupyörään on kertynyt karvoja tai muuta likaa.	Puhdista etupyörä (katso kappale Puhdistaminen ja hoito).
	Robotti imuroi hyvin tummaa tai kiiltävää pintaa, mikä laukaisee korkeustunnistimet. Tästä syystä robotti alkaa liikkua epätavallisella tavalla.	Paina ensin robotin käynnistyspainiketta ja siirrä robotti tämän jälkeen vaaleammalle lattialle. Jos vika toistuu myös vaaleampaa lattiaa imuroitaessa, katso lisätietoja osoitteesta <a href="http://www.philips.com/support">www.philips.com/support</a> tai ota yhteyttä Philipsin kuluttajapalvelukeskukseen.
	Robotti imuroi lattiapintaa, joka heijastaa vahvasti auringonvaloa. Se laukaisee korkeustunnistimet, ja robotti liikkuu epätyypillistä reittiä.	Estä auringonvalon pääsy huoneeseen sulkemalla verhot. Voit myös aloittaa imuroinnin vasta silloin, kun auringonvaloa on vähemmän.
Akkua ei voi enää ladata tai se tyhjenee nopeasti.	Akun käyttöikä on lopussa.	Anna Philipsin valtuuttaman huoltoliikkeen vaihtaa akku (katso kohta Varaosat).
Kaukosäätimen paristot tyhjenevät liian nopeasti.	Paristot saattavat olla väärää tyyppiä.	Kaukosäätimeen tarvitaan CR2025-nappiparisto. Jos vika ei poistu, katso lisätietoja osoitteesta <a href="http://www.philips.com/support">www.philips.com/support</a> tai ota yhteyttä oman maasi kuluttajapalvelukeskukseen.

<b>Ongelma</b>	<b>Mahdollinen syy</b>	<b>Ratkaisu</b>
Robotti tekee ympyränmuotoisia liikkeitä.	Robotti on Spot-siivoustilassa.	Tämä on normaalia. Spot-siivoustila voidaan ottaa käyttöön, kun lattialla havaitaan paljon likaa, joka halutaan poistaa perusteellisesti. Sitä käytetään myös automaattipuhdistustilassa. Robotti palaa käyttämään normaalia imurointikuviota noin minuutin kuluttua. Voit lopettaa spot-siivouksen käytön myös valitsemalla kaukosäätimellä toisen puhdistustilan.
Robotti ei löydä telakointiasemaa.	Tila ei riitä robotin siirtymiseksi telakointiasemaan.	Yritä etsiä telakointiasemalle toinen paikka. Pehdy Käyttöönnoton valmistelu -kappaleen kohtaan Telakointiaseman asentaminen.
	Robotti etsi edelleen telakointiasemaa.	Anna robotille noin 20 minuuttia aikaa palata telakointiasemaan.
	Robotti ei käynnistynyt telakointiasemasta.	Jos haluat robotin palaavan telakointiasemaan imurointikierron jälkeen, käynnistä se telakointiasemasta.

## Introduktion

Grattis till ditt inköp och välkommen till Philips! Få ut mesta möjliga av den support Philips erbjuder genom att registrera din produkt på [www.philips.com/welcome](http://www.philips.com/welcome).

## Allmän beskrivning (bild 1)

- 1 Övre lock
- 2 Handtag på lock till dammbehållare
- 3 Lock till dammbehållare
- 4 Filter
- 5 Dammbehållare
- 6 Fläkt
- 7 Stötfångare
- 8 Sensor för dockningsstation
- 9 Start/stopp-knapp (för att starta eller stoppa roboten)
- 10 Teckenfönster
- 11 TriActive XL-munstycke
- 12 Framhjul
- 13 Sidoborstaxlar
- 14 Höjdsensorer
- 15 Batterifack
- 16 Hjul
- 17 Sugöppning
- 18 Sidoborstar
- 19 Batterihållare
- 20 Fjärrkontroll
- 21 Liten kontakt
- 22 Adapter
- 23 Dockningsstation

## Teckenfönster och fjärrkontroll

Display (Bild 2):

- 1 Varningsindikator
- 2 Indikator för full dammbehållare

Fjärrkontroll (Bild 3):

- 1 Navigeringsknappar och start/stopp-knapp
- 2 Dockningsknapp
- 3 Knapp för rengöringstid
- 4 Knappar för rengöringslägen

## Så här fungerar roboten

### Ytor roboten kan dammsuga

Den här roboten är utrustad med funktioner som gör att den är lämplig för att dammsuga golven i ditt hem.

Roboten är särskilt lämpad för dammsugning av hårda golv, till exempel trä-, klinker- eller linoleumgolv. Den kan ha svårare att dammsuga mjuka golv, till exempel mattor. Vi rekommenderar att du under den första användningen av roboten på den här typen av golv övervakar rengöringen för att



se att roboten kan hantera det aktuella golvet. Roboten behöver även övervakas om den används på mycket mörka eller hårda och blanka golv.

## Så här rengör roboten

### Rengöringssystem

Roboten rengör effektivt med hjälp av ett rengöringssystem i två steg.

- De båda sidoborstarna gör att roboten kommer åt i hörn och utmed väggar. De hjälper även till att ta bort smuts från golvet genom att föra den mot sugöppningen (Bild 4).
- Roboten suger upp lös smuts och transporterar den genom sugöppningen in till dammbehållaren (Bild 5).

### Rengöringsmönster

I läget för automatisk rengöring använder roboten en automatisk sekvens av rengöringsmönster för att rengöra varje område i rummet på ett optimalt sätt. Följande rengöringsmönster används:

- 1 Z- eller sicksackmönster (Bild 6)
- 2 Slumpmässigt mönster (Bild 7)
- 3 Väggföljande mönster (Bild 8)
- 4 SPOT-rengöringsmönster (Bild 9)

När det automatiska rengöringsläget har valts utför roboten dessa sekvenser i en fast ordning: Z-mönster, slumpmässigt mönster, väggföljande mönster och SPOT-rengöringsmönster.

När roboten har slutfört den här sekvensen med mönster börjar den röra sig i ett Z-mönster igen. Roboten fortsätter rengöringen av rummet med den här sekvensen av mönster tills det laddningsbara batteriet är tomt eller tills den stängs av manuellt.

Obs! Du kan även välja att använda ett av lägena genom att trycka på motsvarande knapp på fjärrkontrollen. Mer information finns i avsnittet Rengöringslägen i kapitlet Använda roboten.

## Så här undviker roboten höjdskillnader

Roboten har tre höjdsensorer på undersidan. Den använder höjdsensorerna för att upptäcka och undvika höjdskillnader såsom trappor.

Obs! Det är normalt att roboten rör sig något över kanten på en höjdskillnad eftersom dess främre höjdsensor är placerad bakom stötfångaren.

**Varning! I vissa fall hinner robotens höjdsensorer inte upptäcka en trappa eller annan höjdskillnad i tid. Övervaka därför roboten noga de första gångerna du använder den och när den används i närheten av en trappa eller någon annan höjdskillnad. Det är viktigt att du rengör höjdsensorerna regelbundet för att roboten ska kunna upptäcka höjdskillnader korrekt (mer information finns i kapitlet Rengöring och underhåll).**

## Före första användningen

### Montera sidoborstarna

- 1 Packa upp sidoborstarna och placera roboten upp och ned på ett bord eller på golvet.
- 2 Tryck fast sidoborstarna på axlarna på robot (Bild 10)ens undersida.

Obs! Var noga med att montera borstarna på rätt sätt. Tryck fast dem på axlarna till dess att de låses på plats med ett klick.

## 114 Svenska

### Ta bort skyddsfliken från fjärrkontrollen

Fjärrkontrollen drivs av ett CR2025-knappcells batteri. Batteriet har en skyddsflik som måste tas bort före användning.

- 1 Dra ut batteriets skyddsflik ur fjärrkontrollens (Bild 11) batterifack.  
Fjärrkontrollen är nu klar att användas.

## Komma i gång

### Installera dockningsstationen

- 1 Sätt i adaptorns mindre kontakt i uttaget på dockningsstationen (1) och sätt i adaptorn i vägguttaget (2) (Bild 12).
- 2 Placera dockningsstationen på ett plant och jämnt golv mot en vägg.

Obs! Se till att det inte finns några hinder eller höjdskillnader 80 cm framför, 30 cm till höger om och 100 cm till vänster om dockningsstationen (Bild 13).

### Viktig anmärkning: djupviloläge

I djupviloläget svarar roboten inte när du trycker på knapparna. Så här gör du för att återaktivera roboten när den befinner sig i djupviloläge:

- 1 Tryck på start/stopp-knappen på roboten för få roboten att gå från djupviloläget till standbyläget.
- 2 Tryck på start/stopp-knappen på roboten (Bild 19) eller fjärrkontrollen för att starta roboten.
- 3 Om roboten inte börjar rengöra placerar du den i den anslutna dockningsstationen för att ladda det laddningsbara batteriet.

Du försätter roboten i djupviloläge genom att hålla in start/stopp-knappen i 3 sekunder. Den kan även själv gå in i djupviloläge när batteriet är urladdat. Batteriet kan exempelvis laddas ur om roboten inte hittar sin dockningsstation.

Obs! Det går inte att väcka roboten ur djupviloläget med start/stopp-knappen på fjärrkontrollen. Du måste trycka på på/av-knappen på roboten.

## Laddning

### Laddning

- Laddningstiden är fyra timmar när du laddar första gången och när det laddningsbara batteriet i roboten är tomt.
- När det laddningsbara batteriet är fulladdat kan roboten rengöra i upp till 120 minuter.
- Du kan endast ladda roboten i dockningsstationen.

### Ladda i dockningsstationen

- 1 Tryck på start/stopp-knappen på roboten.
- 2 Placera roboten i den anslutna dockningsstation (Bild 14)en.
- 3 Start/stopp-knappen blinkar långsamt (Bild 15).
- 4 När det laddningsbara batteriet är fulladdat lyser start/stopp-knappen med fast sken (Bild 16).

### Automatisk laddning under användning

- 1 När roboten har avslutat rengöringen eller när endast 15 % av batteriets laddning återstår återvänder roboten automatiskt till dockningsstationen för att laddas. Start/stopp-knappen blinkar snabbt (Bild 17) när roboten söker efter dockningsstationen.

2 När det laddningsbara batteriet är fulladdat lyser start/stopp-knappen med fast sken.

Obs! Roboten söker automatiskt efter dockningsstationen endast om rengöringen påbörjades från dockningsstationen.

## Förbereda rummet för ett rengöringspass

Innan du påbörjar ett rengöringspass med roboten tar du bort alla lösa och ömtåliga föremål från golvet (Bild 18).

Ta även bort alla sladdar från golvet.

## Använda roboten

### Sätta på och stänga av roboten

- 1 Tryck på start/stopp-knappen.
  - Du kan trycka på start/stopp-knappen på roboten (Bild 19).
  - Du kan även trycka på start/stopp-knappen på fjärrkontrollen (Bild 20).
- 2 Start/stopp-knappen lyser med fast sken och roboten börjar rengöra (Bild 21).
- 3 Roboten rengör i läget för automatisk rengöring tills batteriet börjar ta slut. I det automatiska rengöringsläget följer roboten upprepade sekvenser av Z-mönster, slumpmässiga mönster, väggföljande mönster och SPOT-rengöringsmönster (Bild 22).

Obs! Du kan välja ett enskilt läge genom att trycka på motsvarande knapp på fjärrkontrollen. Mer information finns i avsnittet Välja rengöringsläge.

- 4 När batteriet börjar ta slut blinkar start/stopp-knappen och roboten återvänder till dockningsstationen för att laddas (Bild 17).
- 5 Du kan även pausa eller stoppa ett rengöringspass genom att trycka på start/stopp-knappen. Om du trycker på start/stopp-knappen igen och det laddningsbara batteriet är tillräckligt laddat fortsätter roboten i läget för automatisk rengöring.
- 6 Du kan få roboten att återvända till dockningsstationen innan det laddningsbara batteriet börjar ta slut genom att trycka på dockningsknappen på fjärrkontrollen (Bild 23).  
Start/stopp-knappen blinkar och roboten söker efter dockningsstation (Bild 24)en.

Obs! Om du inte startade roboten från dockningsstationen söker den sig inte heller automatiskt tillbaka till dockningsstationen när det laddningsbara batteriet börjar ta slut. Om det laddningsbara batteriet fortfarande är tillräckligt laddat kan du få roboten att återvända till dockningsstationen genom att trycka på dockningsknappen på fjärrkontrollen. Om det laddningsbara batteriet är helt urladdat måste du placera roboten i dockningsstationen manuellt.

## Använda dockningsstationen

Dockningsstationen har två kontroller som kan användas för att styra roboten.

### Batteriet fulladdat/kör-knappen

Om du trycker på batteriet fulladdat/kör-knappen på dockningsstationen medan roboten laddas börjar roboten rengöra så snart det laddningsbara batteriet är fulladdat (Bild 25).

## 24h-knappen

Om du trycker på 24h-knappen på dockningsstationen startas en 24-timmars nedräkning till nästa rengöringspass. När nedräkningen har slutförts genomför roboten en rengöring till dess att batteriet börjar ta slut. Då återvänder den automatiskt till dockningsstationen för att laddas (Bild 26).

## Välja rengöringsläge

### Välja rengöringsläge

Förutom läget för automatisk rengöring har den här roboten fyra olika driftlägen som kan aktiveras genom att du trycker på motsvarande knapp på fjärrkontrollen.

### Z-mönsterläge

I Z-mönsterläget gör roboten Z-formade rörelser över rummet för att rengöra stora områden (Bild 27).

### Slumpmässigt läge

I det här läget rengör roboten rummet i ett blandat mönster av både raka rörelser och sicksackrörelser (Bild 28).

### Väggföljande läge

I det här läget följer roboten väggarna i rummet för att rengöra området längs väggarna en extra gång (Bild 29).

### SPOT-rengöringsläge

I det här läget rör sig roboten slumpmässigt över ett litet område för att rengöra det noggrant (Bild 30).

Obs! När du väljer ett läge manuellt är detta endast aktivt under några minuter. Roboten återgår sedan till läget för automatisk rengöring.

## Manuell drift

- 1 Använd pilknapparna ovanför, nedanför, till vänster och höger om start/stopp-knappen på fjärrkontrollen för att navigera roboten genom rummet (Bild 31).

Obs! Var försiktig när du kör roboten manuellt nära höjdskillnader och trappor.

Obs! Dammsugningsfunktionen och sidoborstarna är endast aktiva när roboten körs framåt. Vänster-, höger- och bakåt-knapparna används endast för att manövrera roboten.

## Använda knappen för rengöringstid

Om du trycker på knappen för rengöringstid på fjärrkontrollen rengör roboten i 35 minuter. När rengöringstiden är slut återvänder roboten till dockningsstationen för att laddas (Bild 32).

## Signaler och deras betydelse

Roboten har en display med två indikatorer: en varningsindikator och en indikator för full dammbehållare. Start/stopp-knappen avger ljussignaler. Nedanstående tabell förklarar de olika signalernas betydelse.

Signal	Innebörd
Start/stopp-knappen lyser med fast sken.	Roboten är redo för ett rengöringspass.
Start/stopp-knappen blinkar långsamt.	Roboten laddas.

Signal	Innebörd
Start/stopp-knappen blinkar snabbt.	Roboten söker efter dockningsstationen.
	Robotens laddningsbara batteri börjar ta slut.
Indikatorn för full dammbehållare tänds.	Dammbehållaren är full.
Varningsindikatorn tänds.	Roboten lyftes upp under dammsugning.
	Robotens stötfångare har fastnat.
	Ett hjul eller en sidoborste har fastnat.
	Det övre locket sitter inte på eller har inte stängts ordentligt.
	Roboten kan inte hitta dockningsstationen.

## Klapprespons

Klappresponen aktiveras när roboten övergår till viloläge i följande situationer:

- när den slutar rengöra på grund av ett fel
- när du har programmerat en kort rengöringsperiod
- när roboten inte kan hitta dockningsstationen inom 20 minuter.

Om du inte ser roboten kan du lokalisera den genom att klappa händerna en gång. Roboten svarar genom att pipa och tända alla ikoner på displayen.

# Rengöring och underhåll

## Tömma och rengöra dammbehållaren

Töm och rengör dammbehållaren när indikatorn för full dammbehållare lyser med fast sken.

- 1 Ta bort det övre locket (Bild 33).
- 2 Fäll upp handtaget på dammbehållarens lock och lyft ut dammbehållaren ur facket (Bild 34).

**Obs!** När du tar bort eller sätter tillbaka dammbehållaren ska du vara försiktig så att du inte skadar bladen på motorfläkten.

- 3 Lyft försiktigt bort dammbehållarens lock (1) och ta loss filtret (2) (Bild 35).
- 4 Skaka dammbehållaren över en soptunna för att tömma den. Rengör filtret och insidan av dammbehållaren med en trasa eller en mjuk tandborste. Rengör även sugöppningen på undersidan av dammbehållaren (Bild 36).

**Varning! Rengör inte dammbehållaren och filtret med vatten eller i diskmaskinen.**

- 5 Sätt tillbaka filtret i dammbehållaren (1). Sätt sedan tillbaka locket på dammbehållaren (2) (Bild 37).
- 6 Sätt tillbaka dammbehållaren i facket och sätt tillbaka det övre locket på roboten (Bild 38).

**Varning! Kontrollera alltid att filtret är isatt i dammbehållaren. Motorn skadas om du använder roboten utan att ha satt filtret på plats i dammbehållaren.**

## Rengöra roboten

Rengör regelbundet höjdsensorerna, hjulen, sidoborstarna och sugöppningen för att få goda rengöringsresultat.

## 118 Svenska

- 1 Placera roboten upp och ned på en plan yta.
- 2 Använd en mjuk borste (t.ex. en tandborste) för att ta bort damm och ludd från höjdsensorerna (Bild 39).

Obs! Det är viktigt att du rengör höjdsensorerna regelbundet. Om höjdsensorerna är smutsiga kan det hända att roboten inte upptäcker höjdskillnader eller trappor.

- 3 Använd en mjuk borste (t.ex. en tandborste) för att ta bort damm och ludd från fram- och sidohjulen (Bild 40).
- 4 Innan du börjar rengöra sidoborstarna tar du tag i borststråna och drar loss borstarna från axlarna (Bild 41).
- 5 Använd en mjuk borste (t.ex. en tandborste) eller en trasa för att ta bort ludd, hår och trådar från axlarna och sidoborstarna (Bild 42).
- 6 Kontrollera att det inte sitter vassa föremål som kan skada golvet på sidoborstarna och robotens undersida.
- 7 När du har tagit bort sidoborstarna från sina axlar ska du lossa TriActive XL-munstyckets snäppfästen genom att föra in fingrarna vid pilmarkeringarna och dra loss TriActive-munstycket från roboten (Bild 43).
- 8 Rengör sugöppningen med en mjuk borste (t.ex. en tandborste (Bild 44)).
- 9 Ta bort all synlig smuts från TriActive-munstycket (Bild 45).
- 10 För in TriActive-munstyckets fästhakar i hålen på robotens (Bild 46) undersida. Tryck tillbaka TriActive-munstycket på plats igen. Kontrollera att munstycket obehindrat kan röra sig några millimeter i höjddled.

## Byten

### Beställa tillbehör

Du kan köpa tillbehör och reservdelar på [www.shop.philips.com/service](http://www.shop.philips.com/service) och hos din lokala Philips-återförsäljare. Du kan även kontakta Philips kundtjänst i ditt land (kontaktuppgifter hittar du i garantibroschyren).

### Byta filter

Byt ut filtret om det är mycket smutsigt eller skadat. Använd beställningsnumret FC8012 för att beställa ett nytt filter. Instruktioner för hur du tar bort filtret från dammbehållaren och sätter i ett nytt filter finns under Tömma och rengöra dammbehållaren i kapitlet Rengöring och underhåll.

### Byta sidoborstar

För bästa möjliga rengöringsresultat bör du byta sidoborstarna efter en tid.

Obs! Byt alltid ut sidoborstarna när du kan se tecken på slitage eller skador. Vi rekommenderar dessutom att du byter ut båda sidoborstarna samtidigt. Använd beställningsnumret FC8013 för att beställa nya sidoborstar.

- 1 Du kan byta sidoborstarna genom att ta tag i sidoborstarnas strån och sedan dra loss borstarna från axlarna (Bild 41).
- 2 Tryck fast de nya sidoborstarna på axlarna (Bild 10).

## Byta det laddningsbara batteriet

Robotens laddningsbara batteri får endast bytas av auktoriserade servicetekniker. Ta med roboten till ett auktoriserat Philips-serviceombud för byta ut det laddningsbara batteriet när du inte längre kan ladda det eller när det snabbt laddas ur. Du hittar kontaktuppgifter till Philips kundtjänst i ditt land i den internationella garantibroschyren.

## Byta batteri i fjärrkontrollen

Fjärrkontrollen drivs av ett CR2025-knappcells batteri. Byt ut batteriet om roboten inte längre reagerar när du trycker på fjärrkontrollens knappar.

- 1 Håll fjärrkontrollen upp och ned. Tryck på batterihållarens frigöringsknapp och dra samtidigt ut batterihållaren ur fjärrkontrollen (Bild 47).
- 2 Byt ut det gamla batteriet mot ett nytt. Tryck sedan in batterihållaren i fjärrkontrollen (Bild 48) igen.

## Förvaring

Om du inte tänker använda roboten på mer än en månad rekommenderar vi att du försätter roboten i djupviloläge genom att hålla in start/stopp-knappen på roboten i 3 sekunder för att skydda det laddningsbara batteriet. Spara energi genom att dra ur kontakten till dockningsstationen.

## Ta ur det laddningsbara batteriet

**Varning! Ta endast ur det laddningsbara batteriet när du kasserar apparaten. Se till att batteriet är helt tomt när du tar ur det.**

Om du vill ta ur det laddningsbara batteriet ska du följa nedanstående anvisningar. Du kan även ta med roboten till ett auktoriserat Philips-serviceombud för att ta ur det laddningsbara batteriet. Kontakta Philips kundtjänst i ditt land för att få adressen till ett serviceombud nära dig.

- 1 Starta roboten från en plats i rummet – inte från dockningsstationen.
- 2 Låt roboten vara i gång tills det laddningsbara batteriet är helt urladdat innan du tar bort och kasserar det.
- 3 Lossa skruvarna till batterifackets lucka och ta sedan bort luckan (Bild 49).
- 4 Lyft ut det laddningsbara batteriet och koppla ur det (Bild 50).
- 5 Ta med roboten och det laddningsbara batteriet till en återvinningsstation för elektriska och elektroniska avfallsprodukter.

## Felsökning

Det här kapitlet sammanfattar de vanligaste problemen som kan uppstå med apparaten. Om du inte kan lösa problemet med hjälp av informationen nedan kan du besöka [www.philips.com/support](http://www.philips.com/support) och läsa svaren på vanliga frågor eller kontakta kundtjänsten i ditt land.

### Felsökning

Problem	Möjlig orsak	Lösning
Roboten börjar inte rengöra när jag trycker på start/stopp-knappen.	Det laddningsbara batteriet är urladdat.	Ladda det laddningsbara batteriet (se kapitlet Förberedelser inför användning).

<b>Problem</b>	<b>Möjlig orsak</b>	<b>Lösning</b>
	Roboten befinner sig i djupviloläget.	Tryck en gång på start/stopp-knappen för att återaktivera roboten. Om du trycker på start/stopp-knappen igen börjar roboten rengöra. Om det laddningsbara batteriet är urladdat placerar du roboten i den anslutna dockningsstationen.
Roboten reagerar inte när jag trycker på en av knapparna.	Robotens laddningsbara batteri är urladdat.	Placera roboten i den anslutna dockningsstationen. Efter ett par sekunder piper roboten och displayen tänds.
Varningsindikatorn blinkar snabbt.	Det ena eller båda hjulen har fastnat.	Ta bort ludd, hår och trådar som fastnat kring hjulupphängningen.
	Den ena eller båda sidoborstarna har fastnat.	Rengör sidoborstarna (se kapitlet Rengöring och underhåll).
	Det övre locket sitter inte på eller har inte stängts ordentligt.	Roboten fungerar inte om det övre locket inte har satts på plats eller inte är ordentligt stängt. Sätt fast det övre locket ordentligt på roboten.
	Stötfångaren har fastnat.	Lyft roboten så att stötfångaren kommer loss. Placera roboten en bit från föremålet och tryck på start/stopp-knappen för att fortsätta rengöringen.
	Roboten lyftes upp under rengöringen.	Placera roboten på golvet. Tryck sedan på start/stopp-knappen för att fortsätta rengöringen.
Roboten rengör inte ordentligt.	Stråna på den ena eller båda sidoborstarna är krökta eller böjda.	Lägg borsten eller borstarna i varmt vatten en stund. Om borststråna inte återfår sin rätta form byter du ut sidoborstarna (se kapitlet Byten).
	Filtret i dammbehållaren är smutsigt.	Rengör filtret i dammbehållaren med en trasa eller en mjuk tandborste. Du kan även använda en vanlig dammsugare, inställd på låg sugkraft, för att rengöra filtret och dammbehållaren.
		Om du inte lyckas rengöra filtret med hjälp av en borste eller en dammsugare byter du ut filtret mot ett nytt filter. Vi rekommenderar att du byter ut filtret minst en gång om året.
	Sugöppningen på undersidan av dammbehållaren är igentäppt.	Rengör sugöppningen (se kapitlet Rengöring och underhåll).
	Hår eller annan smuts har fastnat i framhjulet.	Rengör framhjulet (se kapitlet Rengöring och underhåll).



Problem	Möjlig orsak	Lösning
	Roboten rengör en mycket mörk eller blank yta, vilket utlöser höjdsensorerna. Detta medför att roboten rör sig i ett oväntat mönster.	Tryck på start/stopp-knappen och flytta sedan roboten till ett område av golvet som har ljusare färg. Om problemet kvarstår även på golv med ljusare färger besöker du <a href="http://www.philips.com/support">www.philips.com/support</a> eller kontaktar kundtjänst i ditt land.
	Roboten rengör ett golv som reflekterar solljus. Det aktiverar höjdsensorerna och medför att roboten rör sig i ett oväntat mönster.	Dra för gardinerna för att hindra solljuset från att lysa in i rummet. Du kan även starta rengöringen när solljuset inte är lika starkt.
Det laddningsbara batteriet kan inte längre laddas eller tar slut mycket snabbt.	Det laddningsbara batteriet är förbrukat.	Låt ett Philips-serviceombud byta ut det laddningsbara batteriet (se kapitlet Byten).
Batteriet i fjärrkontrollen tar slut för snabbt.	Du har kanske inte satt in rätt typ av batteri.	Du behöver ett CR2025-knappcells batteri till fjärrkontrollen. Gå till <a href="http://www.philips.com/support">www.philips.com/support</a> eller kontakta kundtjänsten i ditt land om problemet kvarstår.
Roboten rör sig i cirklar.	Roboten befinner sig i SPOT-rengöringsläget.	Det är normalt. Du kan aktivera SPOT-rengöringsläget för att utföra en extra noggrann rengöring om golvet är mycket smutsigt. Detta rengöringsläge ingår dessutom som en del i läget för automatisk rengöring. Roboten återgår till sitt normala rengöringsläge efter ungefär en minut. Du kan även stoppa SPOT-rengöringsläget genom att välja ett annat rengöringsläge med hjälp av fjärrkontrollen.
Roboten kan inte hitta dockningsstationen.	Det finns inte tillräckligt med plats för att roboten ska kunna ta sig till dockningsstationen.	Försök hitta en annan plats för dockningsstationen. Se avsnittet Installera dockningsstationen i kapitlet Förberedelser inför användning.
	Roboten söker fortfarande efter dockningsstationen.	Låt roboten försöka hitta tillbaka till dockningsstationen under cirka 20 minuter.
	Roboten startades inte från dockningsstationen.	Starta roboten från dockningsstationen om du vill att den ska återvända automatiskt till dockningsstationen efter ett avslutat rengöringspass.







\_ |

| \_

\_ |

| \_

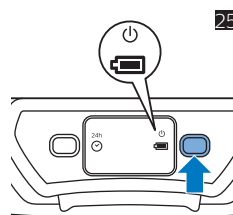
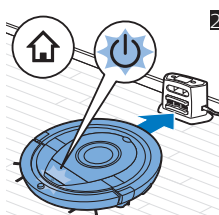
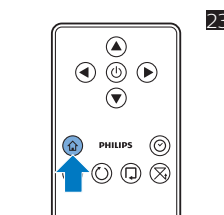
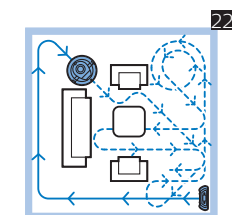
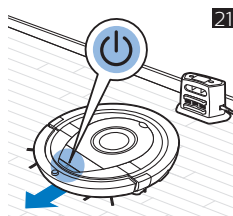
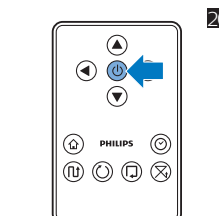
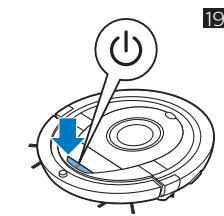
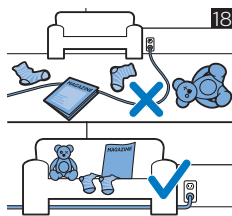
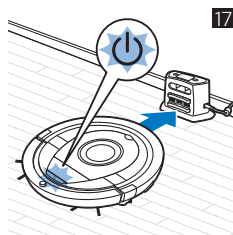
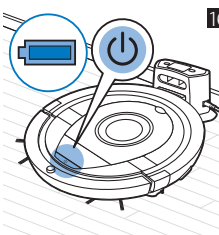
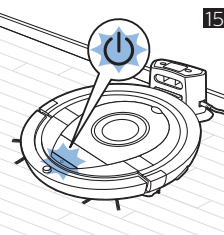
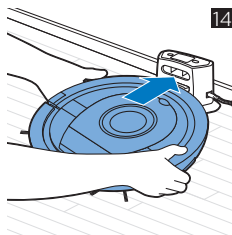
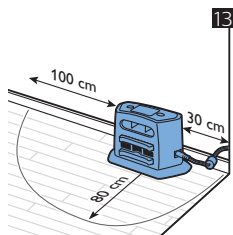
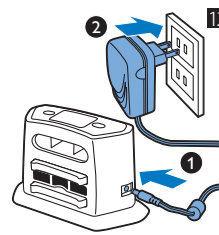
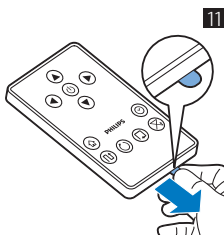
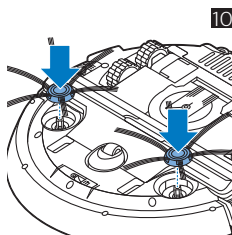
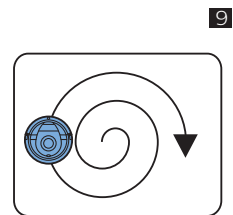
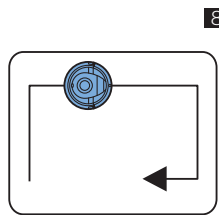
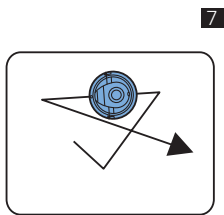
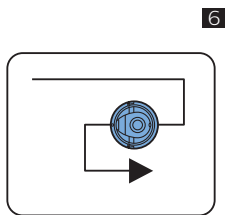
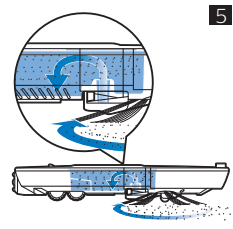
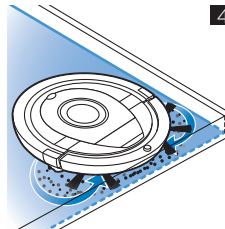
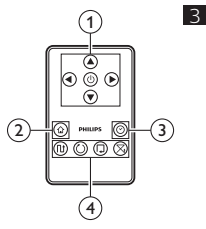
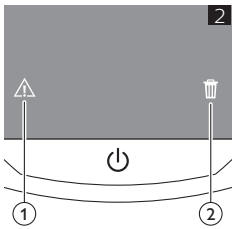

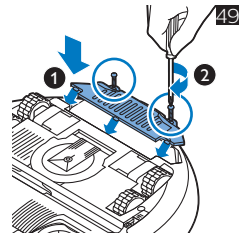
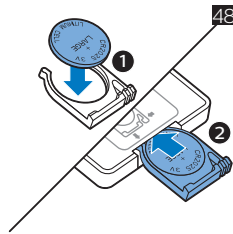
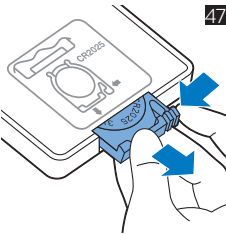
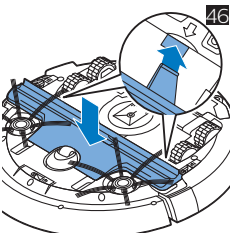
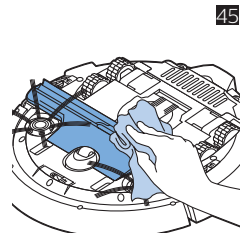
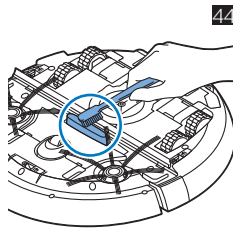
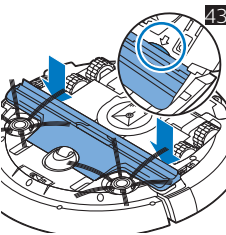
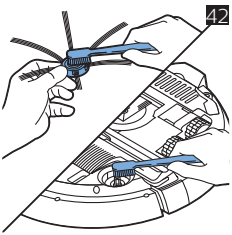
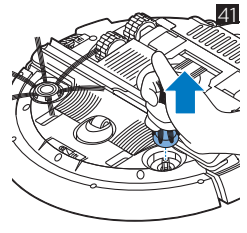
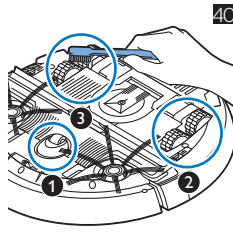
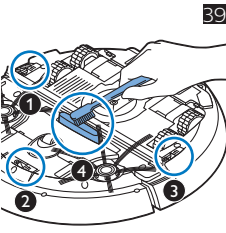
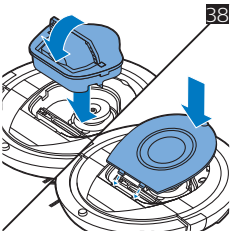
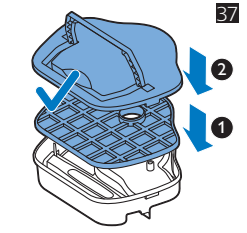
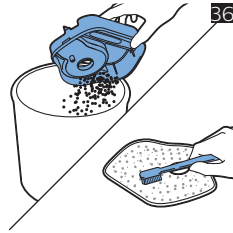
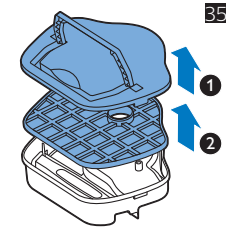
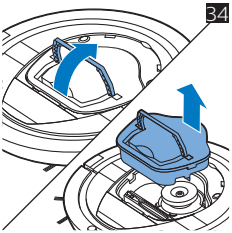
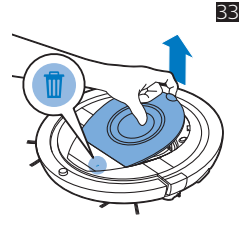
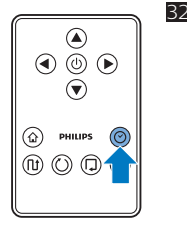
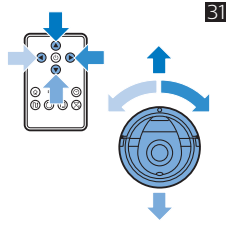
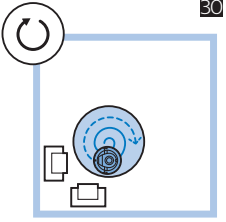
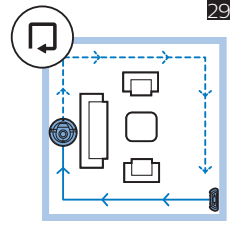
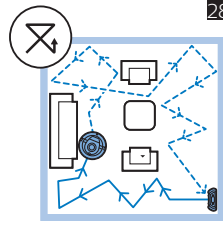
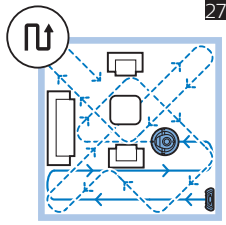
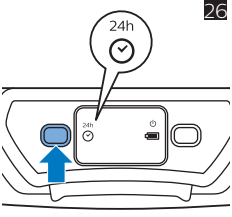

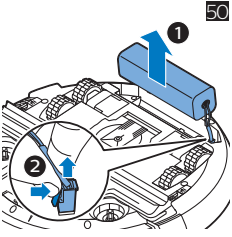



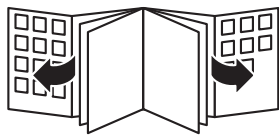

© 2018 Koninklijke Philips N.V.  
All rights reserved  
4222.003.4248.5 (3/8/2018)



>75% recycled paper  
>75% papier recyclé