

SAMSUNG harman/kardon®

FULL MANUAL

HW-N950

Imagine the possibilities









Thank you for purchasing this Samsung product.

To receive more complete service, please register
your product at www.samsung.com/register

SAFETY INFORMATION

SAFETY WARNINGS

TO REDUCE THE RISK OF ELECTRIC SHOCK, DO NOT REMOVE THE COVER (OR BACK). NO USER-SERVICEABLE PARTS ARE INSIDE. REFER SERVICING TO QUALIFIED SERVICE PERSONNEL.

	<p style="text-align: center;">CAUTION RISK OF ELECTRIC SHOCK. DO NOT OPEN.</p>	
	<p>This symbol indicates that high voltage is present inside. It is dangerous to make any kind of contact with any internal part of this product.</p>	
	<p>This symbol indicates that this product has included important literature concerning operation and maintenance.</p>	
	<p>Class II product : This symbol indicates that it does not require a safety connection to electrical earth (ground).</p>	
	<p>AC voltage : This symbol indicates that the rated voltage marked with the symbol is AC voltage.</p>	
	<p>DC voltage : This symbol indicates that the rated voltage marked with the symbol is DC voltage.</p>	
	<p>Caution, Consult instructions for use : This symbol instructs the user to consult the user manual for further safety related information.</p>	

WARNING

- To reduce the risk of fire or electric shock, do not expose this appliance to rain or moisture.

CAUTION

- TO PREVENT ELECTRIC SHOCK, MATCH WIDE BLADE OF PLUG TO WIDE SLOT, FULLY INSERT.
- This apparatus shall always be connected to a AC outlet with a protective grounding connection.
- To disconnect the apparatus from the mains, the plug must be pulled out from the mains socket, therefore the mains plug shall be readily operable.
- Do not expose this apparatus to dripping or splashing. Do not put objects filled with liquids, such as vases on the apparatus.
- To turn this apparatus off completely, you must pull the power plug out of the wall socket. Consequently, the power plug must be easily and readily accessible at all times.

PRECAUTIONS

1. Ensure that the AC power supply in your house complies with the power requirements listed on the identification sticker located on the bottom of your product. Install your product horizontally, on a suitable base (furniture), with enough space around it for ventilation (7~10 cm). Make sure the ventilation slots are not covered. Do not place the unit on amplifiers or other equipment which may become hot. This unit is designed for continuous use. To fully turn off the unit, disconnect the AC plug from the wall outlet. Unplug the unit if you intend to leave it unused for a long period of time.
2. During thunderstorms, disconnect the AC plug from the wall outlet. Voltage peaks due to lightning could damage the unit.
3. Do not expose the unit to direct sunlight or other heat sources. This could lead to overheating and cause the unit to malfunction.
4. Protect the product from moisture (i.e. vases), and excess heat (e.g. a fireplace) or equipment creating strong magnetic or electric fields. Unplug the power cable from the AC wall socket if the unit malfunctions. Your product is not intended for industrial use. It is for personal use only. Condensation may occur if your product has been stored in cold temperatures. If transporting the unit during the winter, wait approximately 2 hours until the unit has reached room temperature before using.

5. The battery used with this product contains chemicals that are harmful to the environment. Do not dispose of the battery in the general household trash. Do not expose the battery to excess heat, direct sunlight, or fire. Do not short circuit, disassemble, or overheat the battery. Danger of explosion if the battery is replaced incorrectly. Replace only with the same or equivalent type.

ABOUT THIS MANUAL

The user manual has two parts: this simple paper USER MANUAL and a detailed FULL MANUAL you can download.



USER MANUAL

See this manual for safety instructions, product installation, components, connections, and product specifications.



FULL MANUAL

You can access the FULL MANUAL on Samsung's on-line customer support centre by scanning the QR code. To see the manual on your PC or mobile device, download the manual in document format from Samsung's website. (<http://www.samsung.com/support>)

Design, specifications, and App screen are subject to change without prior notice.

CONTENTS

01	Checking the Components	2
	Inserting Batteries before using the Remote Control (AA batteries X 2)	2
02	Product Overview	3
	Front Panel / Top Panel of the Soundbar	3
	Bottom Panel of the Soundbar	4
03	Connecting the Soundbar	5
	Connecting Electrical Power	5
	Connecting the Soundbar to the Subwoofer and Surround Speakers	6
	– Recommended Speaker Layout	6
	– Automatic connection between the Subwoofer or Surround Speakers and the Soundbar	6
	– Manually connecting the Subwoofer or Surround Speakers if automatic connection fails	7
04	Connecting to a TV	9
	Method 1. Connecting with a Cable	9
	– Connecting a TV using an HDMI Cable	9
	– Connecting using an Optical Cable	10
	Method 2. Connecting Wirelessly	11
	– Connecting a TV via Bluetooth	11
	– Connecting via Wi-Fi	13
05	Connecting an External Device	15
	Connecting using an HDMI Cable (Dolby Atmos® supported)	15
	Connecting using an HDMI Cable	16
	Connecting using an Optical Cable	17

06	Connecting a Mobile Device	18
	Connecting via Bluetooth	18
	Connecting via Wi-Fi (Wireless Network)	21
07	Connecting an Amazon product	23
	Connect and use with an Amazon product (Amazon Echo)	23
	Use voice commands to control the Soundbar	25
08	Using the Remote Control	26
	How to Use the Remote Control	26
	Adjusting the Soundbar volume with a TV remote control	29
	Using the Hidden Buttons (Buttons with more than one function)	30
	Output specifications for the different sound effect modes	30
09	Installing the Wall Mount	31
	Installation Precautions	31
	Wallmount Components	31
	Installing the Surround Speakers on a Wall (Sold Separately)	33
10	Software Update	34
11	Troubleshooting	35
12	Licence	36
13	Open Source Licence Notice	37
14	Important Notes About Service	37
15	Specifications and Guide	38
	Specifications	38

01 CHECKING THE COMPONENTS

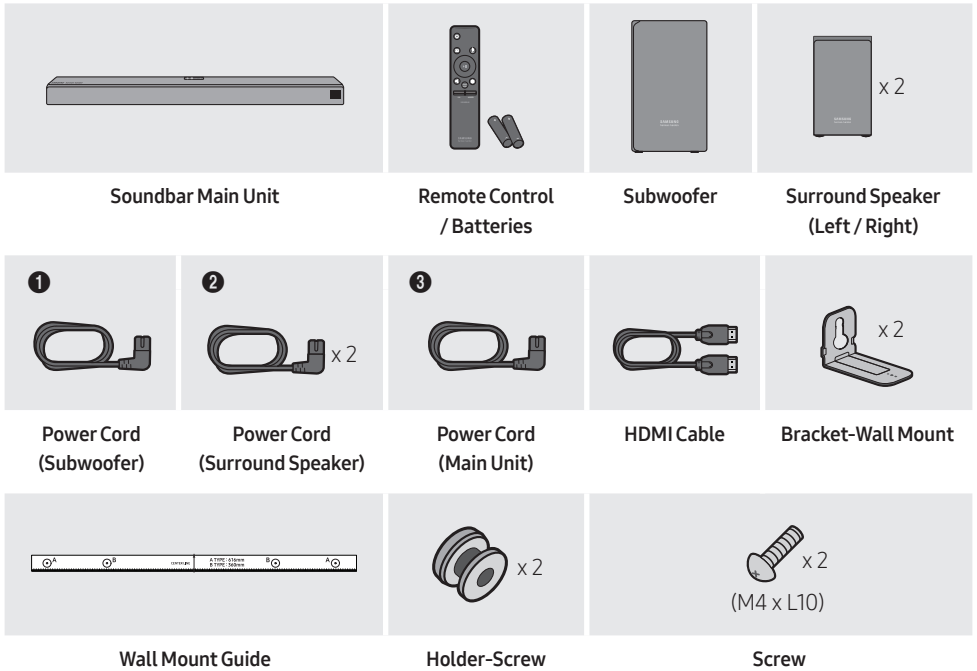

- For more information about the power supply and power consumption, refer to the label attached to the product. (Label : Bottom of the Soundbar Main Unit)
- The power components are labelled (1, 2, 3). For more information about power connections, see page 5.
- For Soundbar wall mounting components, see page 31.
- To distinguish the left surround speaker from the right, check the label on the rear of each speaker.
- To purchase additional components or optional cables, contact a Samsung Service Centre or Samsung Customer Care.
- The appearance of the accessories may differ slightly from the illustrations above.

Inserting Batteries before using the Remote Control (AA batteries X 2)

Slide the battery cover in the direction of the arrow until it is completely removed. Insert 2 AA batteries (1.5V) oriented so that their polarity is correct. Slide the battery cover back into position.

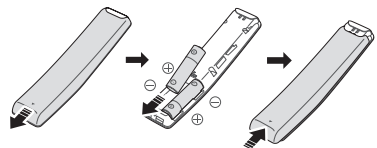

02 PRODUCT OVERVIEW

Front Panel / Top Panel of the Soundbar

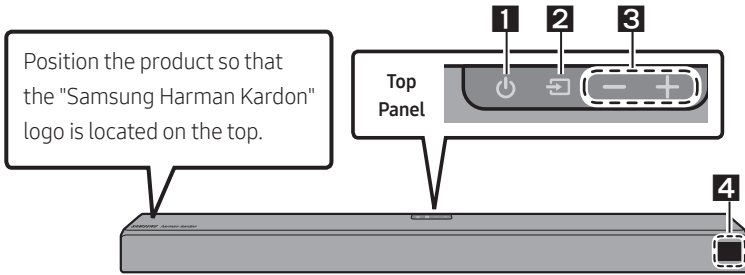

1	<p> (Power) Button Turns the power on and off.</p>												
2	<p> (Source) Button Selects the source input mode.</p> <table border="1" style="width: 100%; border-collapse: collapse;"> <thead> <tr> <th style="text-align: center;">Input mode</th> <th style="text-align: center;">Display</th> </tr> </thead> <tbody> <tr> <td style="text-align: center;">Optical Digital input</td> <td style="text-align: center;">D.IN</td> </tr> <tr> <td style="text-align: center;">ARC (HDMI OUT) input</td> <td style="text-align: center;">D.IN → TV ARC (Auto conversion)</td> </tr> <tr> <td style="text-align: center;">HDMI input</td> <td style="text-align: center;">HDMI 1 / HDMI 2</td> </tr> <tr> <td style="text-align: center;">Wi-Fi mode</td> <td style="text-align: center;">WIFI</td> </tr> <tr> <td style="text-align: center;">BLUETOOTH mode</td> <td style="text-align: center;">BT</td> </tr> </tbody> </table> <ul style="list-style-type: none"> To turn on "BT PAIRING" mode, change the source to "BT" mode, and then press and hold the (Source) button on the top panel for more than 5 seconds. 	Input mode	Display	Optical Digital input	D.IN	ARC (HDMI OUT) input	D.IN → TV ARC (Auto conversion)	HDMI input	HDMI 1 / HDMI 2	Wi-Fi mode	WIFI	BLUETOOTH mode	BT
Input mode	Display												
Optical Digital input	D.IN												
ARC (HDMI OUT) input	D.IN → TV ARC (Auto conversion)												
HDMI input	HDMI 1 / HDMI 2												
Wi-Fi mode	WIFI												
BLUETOOTH mode	BT												
3	<p>-/+ (Volume) Button Adjusts the volume.</p> <ul style="list-style-type: none"> When adjusted, the volume level appears on the Soundbar's front display. 												
4	<p>Display Displays the product's status and current mode.</p>												

- When you plug in the AC cord, the power button will begin working in 4 to 6 seconds.
- When you turn on this unit, there will be a 4 to 5 second delay before it produces sound.
- If you want to enjoy sound only from the Soundbar, you must turn off the TV's speakers in the Audio Setup menu of your TV. Refer to the owner's manual supplied with your TV.

Bottom Panel of the Soundbar

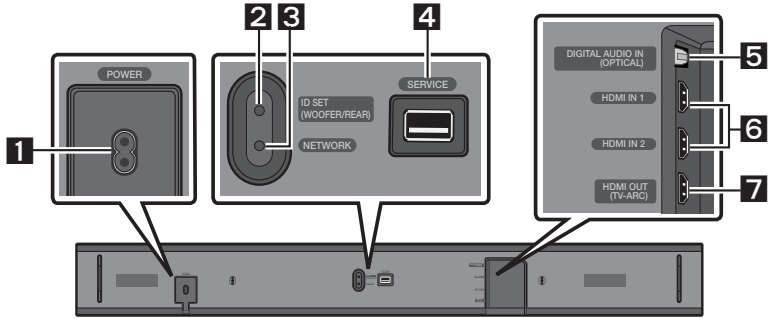

1	POWER Connect the Soundbar's AC power cord.
2	ID SET (WOOFER/REAR) Press to connect the Soundbar to surround speakers and a subwoofer wirelessly. <ul style="list-style-type: none"> Press and hold the Up button on the remote for 5 seconds to complete ID SET.
3	NETWORK Press to connect to a wireless network (Wi-Fi) via the SmartThings app.
4	SERVICE Connect a USB storage device to upgrade the product's software.
5	DIGITAL AUDIO IN (OPTICAL) Connect to the digital (optical) output of an external device.
6	HDMI IN 1 / HDMI IN 2 Inputs digital video and audio signals simultaneously using an HDMI cable. Use when connecting a supported external device.
7	HDMI OUT (TV-ARC) Connect to the HDMI (ARC) jack on a TV.

- When disconnecting the power cord from a wall outlet, pull the plug. Do not pull the cable.
- Do not connect this unit or other components to an AC outlet until all connections between components are complete.

03 CONNECTING THE SOUNDBAR

Connecting Electrical Power

Use the power components (1, 2, 3) to connect the Subwoofer, Surround Speaker, and Soundbar to an electrical outlet in the following order:

- 1 Connect the power cord to the Subwoofer.
- 2 Connect the power cord to the Left and Right Surround Speakers.
- 3 Connect the power cord to the Soundbar.

See the illustrations below.

- For more information about the required electrical power and power consumption, refer to the label attached to the product. (Label : Bottom of the Soundbar Main Unit)

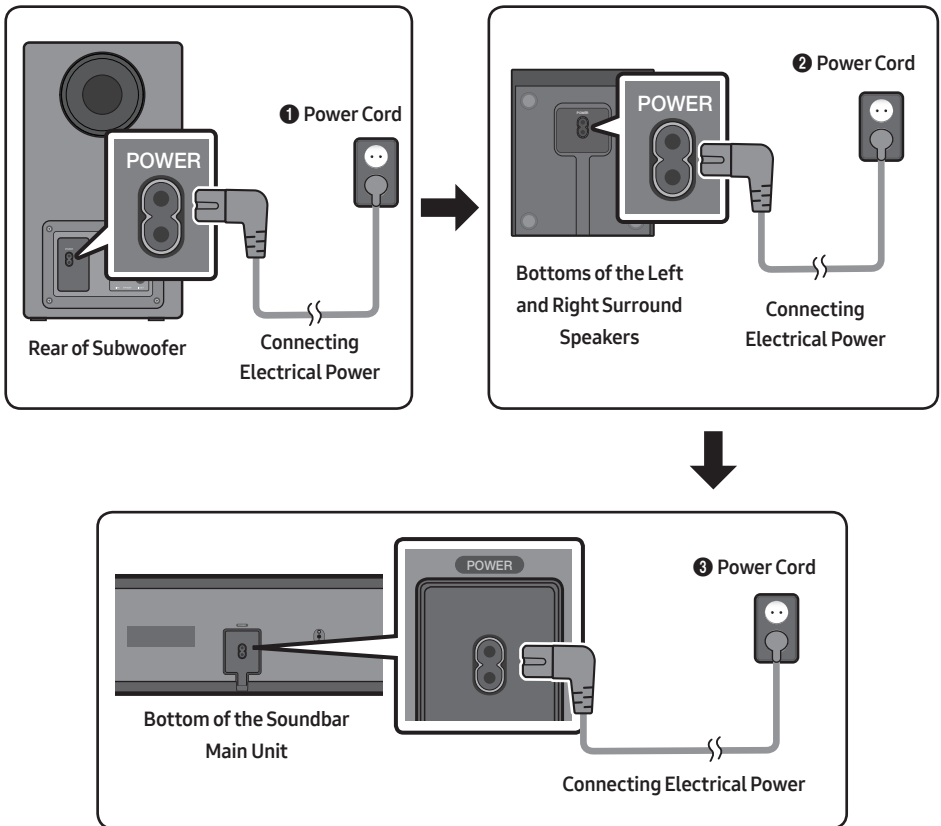

Connecting the Soundbar to the Subwoofer and Surround Speakers

When the Subwoofer is connected, you can enjoy rich bass sound.

Recommended Speaker Layout

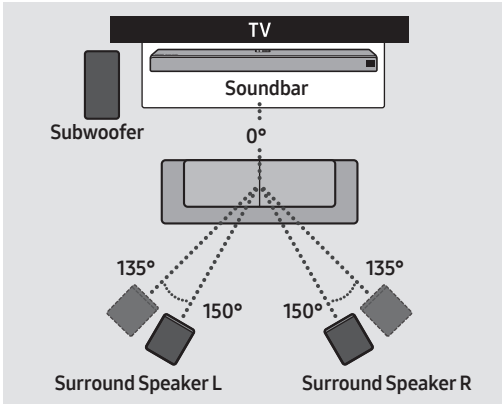

⚠ CAUTION

- Wireless receiving antennas are built into the wireless subwoofer and surround speakers. Keep the units away from water and moisture.
- For optimal listening performance, make sure that the areas around the wireless subwoofer and surround speakers locations are clear of any obstructions.

Automatic connection between the Subwoofer or Surround Speakers and the Soundbar

The subwoofer and/or Surround speakers will connect to the Soundbar automatically if they are plugged in to electrical outlets.

- When auto pairing is complete, the blue indicators at the rear of the Subwoofer or Surround Speaker turn on.

LED Indicator Lights on the Rear of Subwoofer and Surround Speakers

LED	Status	Description	Resolution
Blue	On	Successfully connected (normal operation)	-
	Blinking	Standby (with the Soundbar main unit turned off)	Check the power supply to the Soundbar main unit.
Connection failed		Connect again. (Refer to the instructions on manual connection on page 7.)	
Red	On	Standby (with the Soundbar main unit turned off)	Check the power supply to the Soundbar main unit.
		Connection failed	Connect again. (Refer to the instructions on manual connection on page 7.)
Red and blue	Blinking	Malfunction	See the contact information for the Samsung Service Centre in this manual.

Manually connecting the Subwoofer or Surround Speakers if automatic connection fails

Before performing the manual connection procedure below:

- Check whether the power cords for the Soundbar and subwoofer or Surround Speakers are connected properly.
- Make sure that the Soundbar is turned on.

1. Press and hold **ID SET** on the rear of the subwoofer and surround speakers for at least 5 seconds.
 - The red indicator at the rear of each speaker turns off and the blue indicator blinks.

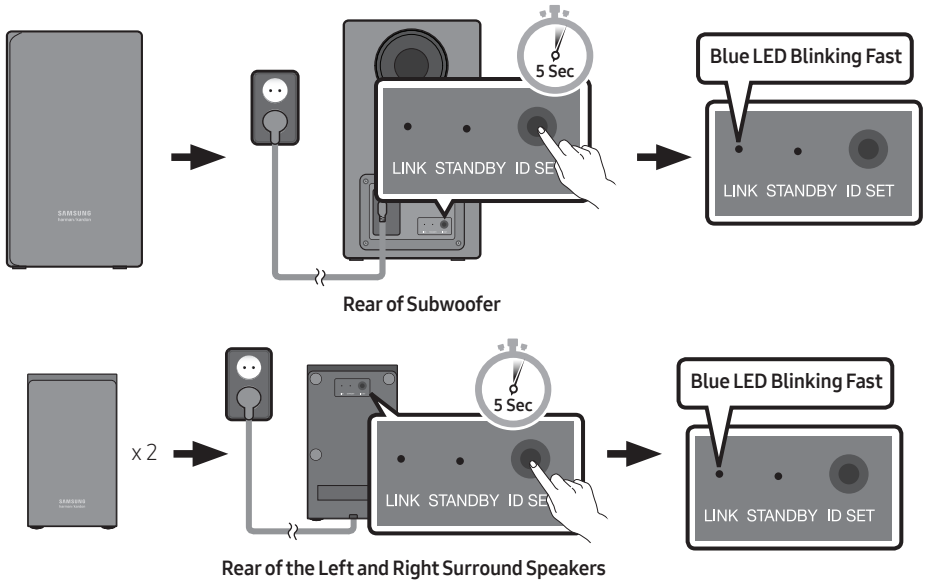

2. Press and hold the **Up** button on the remote control for at least 5 seconds.
 - The **ID SET** message appears on the display of the Soundbar for a moment, and then it disappears.
 - The Soundbar will automatically power on when **ID SET** is complete.

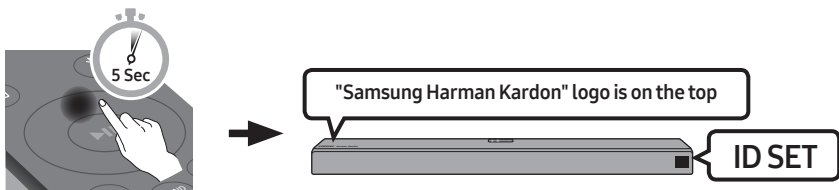

3. Check if the LINK LED is solid blue (connection complete).

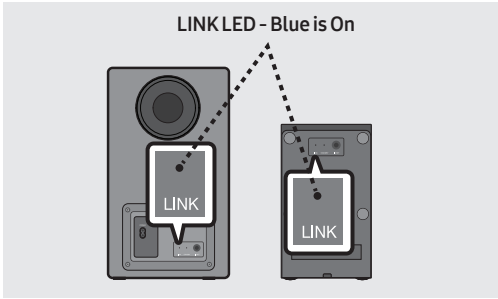

When the connection is successfully established, the blue indicators on the rear of the subwoofer and surround speakers turn on without blinking.

NOTES

- Do not connect the power cord of this product or your TV to a wall outlet until all connections between components are complete.
- Before moving or installing this product, be sure to turn off the power and disconnect the power cord.
- If the main unit is powered off, the wireless subwoofer will go into stand-by mode and the STANDBY LED on the rear will be Red after blinking Blue several times.
- If you use a device that uses the same frequency (5.8GHz) as the Soundbar near the Soundbar, interference may cause some sound interruption.
- The maximum transmission distance of the wireless signal of the main unit is about 10 meters, but may vary depending on your operating environment. If a steel-concrete or metallic wall is between the main unit and the wireless subwoofer the system may not operate at all, because the wireless signal cannot penetrate metal.

PRECAUTIONS

- Wireless receiving antennas are built into the wireless subwoofer. Keep the units away from water and moisture.
- For optimal listening performance, make sure that the area around the wireless subwoofer and surround speakers location is clear of any obstructions.

04 CONNECTING TO A TV

Hear TV sound from your Soundbar through wired or wireless connections.

- When the Soundbar is connected to selected Samsung TVs, the Soundbar can be controlled using the TV's remote control.
 - This feature is available on 2017 and later Samsung Smart TVs that support Bluetooth when the Soundbar is connected to the TV using an optical cable.
 - This function also allows you to use the TV menu to adjust the sound field and various settings as well as the volume and mute.

Method 1. Connecting with a Cable

When the audio in a broadcast is encoded in Dolby Digital and the “Digital Output Audio Format” on your TV is set to PCM, we recommend that you change the setting to Dolby Digital. When the setting on the TV is changed, you will experience better sound quality. (The TV menu may use different words for Dolby Digital and PCM depending on the TV manufacturer.)

Connecting a TV using an HDMI Cable

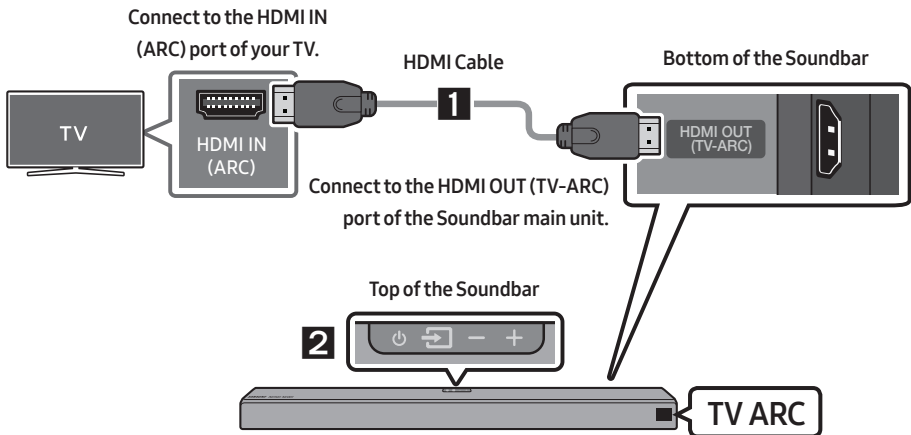

1. With the Soundbar and TV turned on, connect the HDMI cable as shown in the figure.
2. “**TV ARC**” appears in the display window of the Soundbar main unit and the Soundbar plays TV sound.
 - If TV sound is inaudible, press the  (**Source**) button on the remote control or on the top of the Soundbar to switch to “**D.IN**” mode. The screen displays “**D.IN**” and “**TV ARC**” in sequence, and TV sound is played.

- If “**TV ARC**” does not appear in the display window of the Soundbar main unit, confirm that the HDMI cable is connected to the correct port.
- Use the volume buttons on the TV’s remote control to change the volume on the Soundbar.

NOTES

- HDMI is an interface that enables the digital transmission of video and audio data with just a single connector.
- If the TV provides an ARC port, connect the HDMI cable to the HDMI IN (ARC) port.
- We recommend you use a coreless HDMI cable if possible. If you use a cored HDMI cable, use one whose diameter is less than 14 mm.
- Anynet+ must be turned on.
- This function is not available if the HDMI cable does not support ARC.

Connecting using an Optical Cable

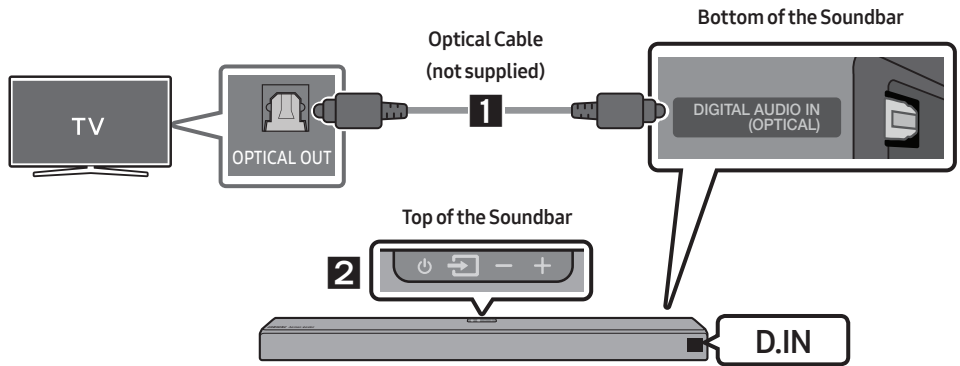

1. Connect the **DIGITAL AUDIO IN (OPTICAL)** jack on the Soundbar to the OPTICAL OUT jack of the TV with a digital optical cable (not supplied).
2. Press the  (**Source**) button on the top panel or on the remote control, and then select the “**D.IN**” mode.

Auto Power Link

Auto Power Link automatically turns on the Soundbar when the TV is turned on.

1. Connect the Soundbar and a TV with a digital optical cable (not supplied).
2. Press the **Left** button on the remote control for 5 seconds to turn Auto Power Link on or off.
 - Auto Power Link is set to ON by default.
(To turn off this function, press the **Left** button on the remote for 5 seconds.)
 - Depending on the connected device, Auto Power Link may not function.
 - This function is only available in the “**D.IN**” mode.



Method 2. Connecting Wirelessly

Connecting a TV via Bluetooth

When a TV is connected using Bluetooth, you can hear stereo sound without the hassle of cabling.

- Only one TV can be connected at a time.

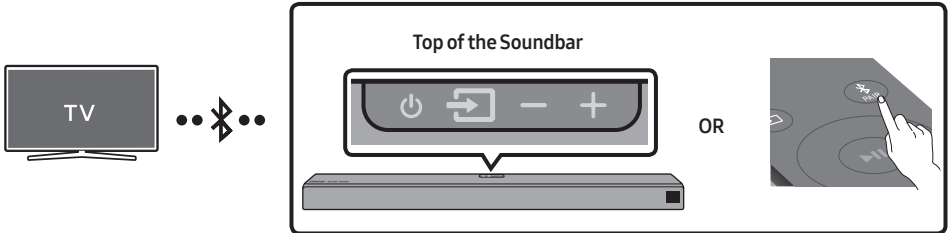

The initial connection

1. Press the **PAIR** button on the remote control to enter the **"BT PAIRING"** mode.
(OR) a. Press the **(Source)** button on the top panel and then select **"BT"**.
"BT" changes to **"BT READY"** in a few seconds automatically if there is no Bluetooth device connected to the Soundbar.
b. When **"BT READY"** appears, press and hold the **(Source)** button on the top panel of the Soundbar for more than 5 seconds to display **"BT PAIRING"**.
2. Select Bluetooth mode on the TV. (For more information, see the TV's manual.)
3. Select **"[AV] Samsung Soundbar Nxxx"** from the list on the TV's screen.
An available Soundbar is indicated with **"Need Pairing"** or **"Paired"** in the TV Bluetooth device list. To connect the TV to the Soundbar, select the message, and then establish a connection.
 - When the TV is connected, **[TV Name] → "BT"** appears on the Soundbar's front display.
4. You can now hear TV sound from the Soundbar.

If the device fails to connect

- If a previously connected Soundbar (e.g. **"[AV] Samsung Soundbar Nxxx"**) appears in the list, delete it.
- Then repeat steps 1 through 3.

Disconnecting the Soundbar from the TV



Press the  (**Source**) button on the top panel or on the remote control and switch to any mode but “**BT**”.

- Disconnecting takes time because the TV must receive a response from the Soundbar. (The time required may differ, depending on the TV model.)
- To cancel the automatic Bluetooth connection between the Soundbar and TV, press the **▶|| (Play/Pause)** button on the remote control for 5 seconds with the Soundbar in “**BT READY**” status. (Toggle On → Off)

NOTE

- After you have connected the Soundbar to your TV the first time, use the “**BT READY**” mode to reconnect.

What is the difference between BT READY and BT PAIRING?

- **BT READY** : In this mode, you can search for previously connected TVs or connect a previously connected mobile device to the Soundbar.
- **BT PAIRING** : In this mode, you can connect a new device to the Soundbar. (Press the  **PAIR** button on the remote control or press and hold the  (**Source**) button on the top of the Soundbar for more than 5 seconds while the Soundbar is in “**BT**” mode.)

NOTES

- If asked for a PIN code when connecting a Bluetooth device, enter <0000>.
- In Bluetooth connection mode, the Bluetooth connection will be lost if the distance between the Soundbar and the Bluetooth device exceeds 10 meters.
- The Soundbar automatically turns off after 5 minutes in the Ready state.
- The Soundbar may not perform Bluetooth search or connection correctly under the following circumstances:
 - If there is a strong electrical field around the Soundbar.
 - If several Bluetooth devices are simultaneously paired with the Soundbar.
 - If the Bluetooth device is turned off, not in place, or malfunctions.
- Electronic devices may cause radio interference. Devices that generate electromagnetic waves must be kept away from the Soundbar main unit - e.g., microwaves, wireless LAN devices, etc.

Connecting via Wi-Fi

Pre-connection Checklist

1. Confirm that your **Samsung Smart TV was released after 2013**. This function is compatible only with Samsung Smart TVs released after 2013.
2. Make sure your **Wireless router (Wi-Fi)** is ready and working.
3. Make sure that the **TV is connected to the Wireless router (your Wi-Fi network)**.

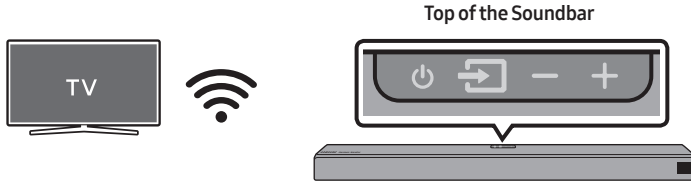

Step 1: Connecting the Soundbar to Wi-Fi

1. Press the  (**Source**) button on the top of the Soundbar or on the remote control to select “WIFI” mode.
 - When using selected Samsung TVs (2016 ~ 2018 Samsung Smart TVs that support Bluetooth.)
 - If you select “WIFI” mode when the TV is turned on, the TV screen displays a pop-up window providing instructions on how to automatically connect the Soundbar to a wireless router (Wi-Fi). Refer to instructions in the pop-up window of the TV.

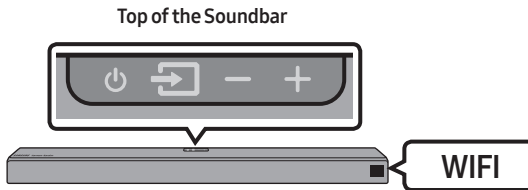

2. Connect your mobile device (smartphone, tablet, etc.) to the Wi-Fi network the TV is connected to.
3. Install and launch the **SmartThings** app on your mobile device (smartphone, tablet, etc.).

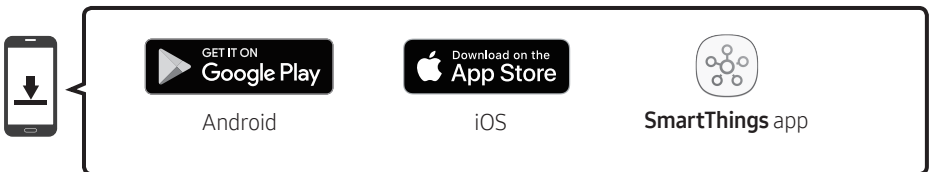

4. Follow the instructions in the app screen on the mobile device to connect the Soundbar to your Wi-Fi network.

Step 2 : Configuring Settings on the TV

- If the TV disconnects from your wireless network after you change the input source to the Soundbar, use the TV menu to connect the TV to the network again.

For TVs released in 2018

Home (🏠) → Settings (⚙️) → Sound → Sound Output → [AV] Samsung Soundbar Nxxx (Wi-Fi)

For TVs released in 2017

Home (🏠) → Settings (⚙️) → Sound → Sound Output → [AV] Samsung Soundbar Nxxx (Wi-Fi)

For TVs released in 2016

Home (🏠) → Settings (⚙️) → Sound → Select Speaker → [AV] Samsung Soundbar Nxxx (Wi-Fi)

For TVs released in 2015

Menu → Sound → Speaker List

For TVs released in 2014

Menu → Sound → Speaker Settings → Multiroom Link - Settings

NOTES

- The TV and Soundbar must be connected to the same wireless network (Wi-Fi).
- If your wireless router (Wi-Fi) uses a DFS channel, you will not be able to establish a Wi-Fi connection between the TV and Soundbar. Contact your Internet service provider for details.
- If the 5GHz Wi-Fi connection is not smooth, use the 2.4GHz bandwidth.
- Because the menus may differ depending on the year of manufacture, refer to your TV manual.

05 CONNECTING AN EXTERNAL DEVICE

Connect to an external device via a wired or wireless network to play the external device's sound through the Soundbar.

Connecting using an HDMI Cable (Dolby Atmos® supported)

- **What is Dolby Atmos®?** Atmos technology enhances existing 7.1 channel surround sound systems by adding an overhead speaker. This envelops the listener in 360 degrees of sound, delivering an immersive, high-definition, rich, detailed, and deeper experience.
- **Important:** This product supports Dolby Atmos® only in HDMI mode.

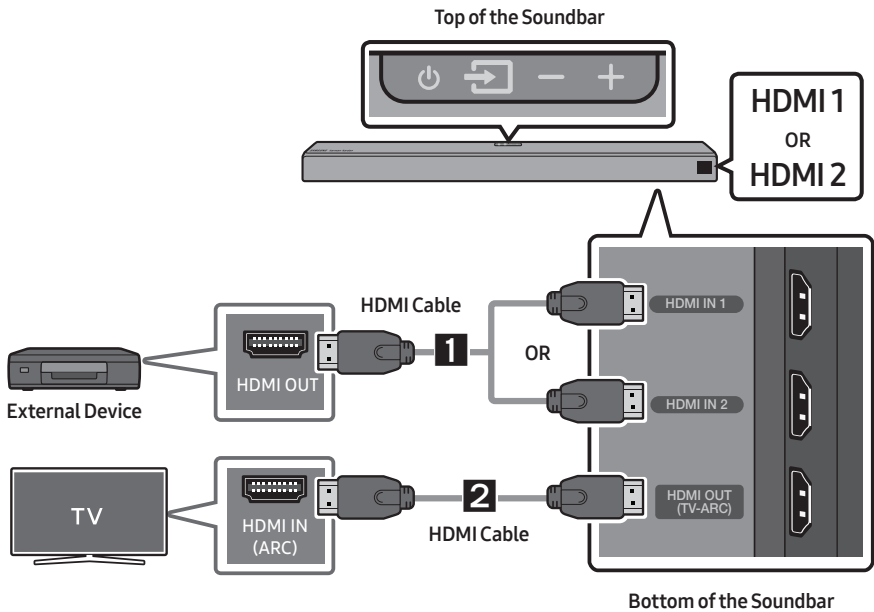

1. Connect an HDMI cable from the **HDMI IN 1** or **HDMI IN 2** jack on the bottom of the Soundbar to the HDMI OUT jack on your digital device.
2. Connect an HDMI cable from the **HDMI OUT (TV-ARC)** jack on the bottom of the Soundbar to the HDMI IN jack on your TV.
3. Press the  (**Source**) button on the top panel or on the remote control, and then select "HDMI1" or "HDMI2".
4. "HDMI1" or "HDMI2" mode is displayed on the Soundbar display panel and sound plays.

NOTE

- When Dolby Atmos® is activated, “**DOLBY ATMOS**” appears in the front display.

Configuring Dolby Atmos® on your BD player or other device.

- Open the audio output options on the settings menu of your BD player or other device and make sure that “No Encoding” is selected for Bitstream. For example, on a Samsung BD Player, go to Home Menu → Sound → Digital Output and then select Bitstream (unprocessed).
- If the Audio Output options include Secondary Audio, make sure Secondary Audio is set to Off.
- Dolby Atmos® works only on 7.1.4 channels.
- Make sure that the content supports Dolby Atmos®.

Connecting using an HDMI Cable

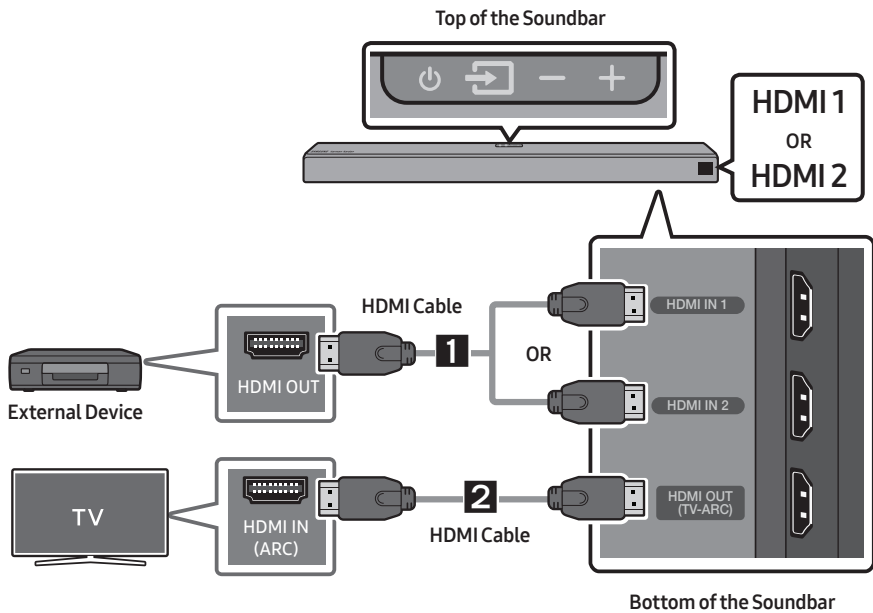

1. Connect an HDMI cable from the **HDMI IN 1** or **HDMI IN 2** jack on the bottom of the Soundbar to the HDMI OUT jack on your digital device.
2. Connect an HDMI cable from the **HDMI OUT (TV-ARC)** jack on the bottom of the Soundbar to the HDMI IN jack on your TV.
3. Press the  (**Source**) button on the top panel or on the remote control, and then select “**HDMI 1**” or “**HDMI 2**”.
4. “**HDMI 1**” or “**HDMI 2**” mode is displayed on the Soundbar display panel and sound plays.

Connecting using an Optical Cable

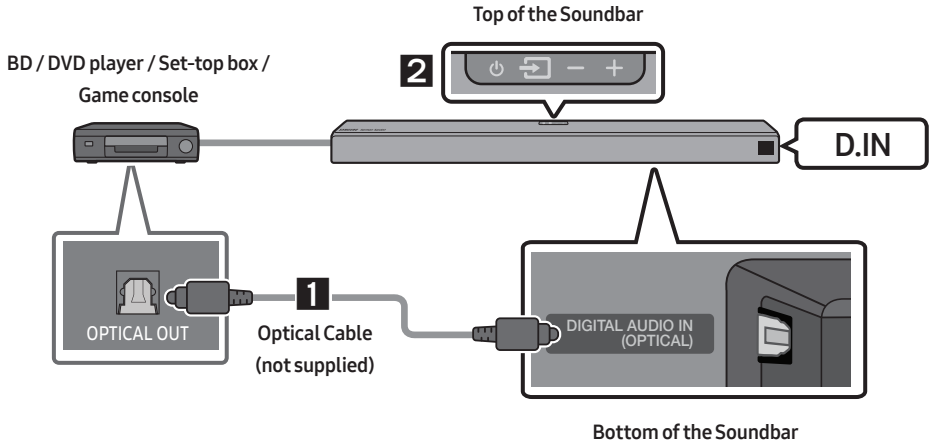

1. Connect **DIGITAL AUDIO IN (OPTICAL)** on the main unit to the OPTICAL OUT jack of the Source Device using a digital optical cable (not supplied).
2. Select “D.IN” mode by pressing the  (**Source**) button on the top panel or on the remote control.

06 CONNECTING A MOBILE DEVICE

Connecting via Bluetooth

When a mobile device is connected using Bluetooth, you can hear stereo sound without the hassle of cabling.

- You cannot connect more than one Bluetooth device at a time.

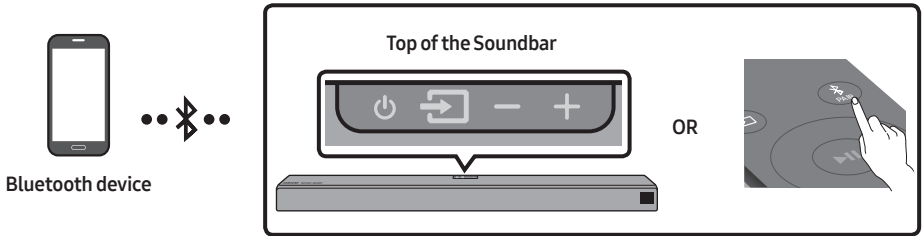

The initial connection

1. Press the **PAIR** button on the remote control to enter the “**BT PAIRING**” mode.
(OR) a. Press the **Source** button on the top panel and then select “**BT**”.
“**BT**” changes to “**BT READY**” in a few seconds automatically if there is no Bluetooth device connected to the Soundbar.
b. When “**BT READY**” appears, press and hold the **Source** button on the top panel of the Soundbar for more than 5 seconds to display “**BT PAIRING**”.
2. On your device, select “[**AV**] Samsung Soundbar Nxxx” from the list that appears.
 - When the Soundbar is connected to the Bluetooth device, [**Bluetooth Device Name**] → “**BT**” appears in the front display.
3. Play music files located on the device connected via Bluetooth through the Soundbar.



If the device fails to connect

- If a previously connected Soundbar (e.g. “[**AV**] Samsung Soundbar Nxxx”) appears in the list, delete it.
- Then repeat steps 1 and 2.

NOTE

- After you have connected the Soundbar to your mobile device the first time, use the “**BT READY**” mode to reconnect.

What is the difference between BT READY and BT PAIRING?

- **BT READY** : In this mode, you can search for previously connected TVs or connect a previously connected mobile device to the Soundbar.
- **BT PAIRING** : In this mode, you can connect a new device to the Soundbar. (Press the  **PAIR** button on the remote control or press and hold the  (**Source**) button on the top of the Soundbar for more than 5 seconds while the Soundbar is in “**BT**” mode.)

NOTES

- If asked for a PIN code when connecting a Bluetooth device, enter <0000>.
- In Bluetooth connection mode, the Bluetooth connection will be lost if the distance between the Soundbar and the Bluetooth device exceeds 10 meters.
- The Soundbar automatically turns off after 5 minutes in the Ready state.
- The Soundbar may not perform Bluetooth search or connection correctly under the following circumstances:
 - If there is a strong electrical field around the Soundbar.
 - If several Bluetooth devices are simultaneously paired with the Soundbar.
 - If the Bluetooth device is turned off, not in place, or malfunctions.
- Electronic devices may cause radio interference. Devices that generate electromagnetic waves must be kept away from the Soundbar main unit - e.g., microwaves, wireless LAN devices, etc.
- The Soundbar supports SBC data (44.1kHz, 48kHz).
- Connect only to a Bluetooth device that supports the A2DP (AV) function.
- You cannot connect the Soundbar to a Bluetooth device that supports only the HF (Hands Free) function.
- Once you have paired the Soundbar to a Bluetooth device, selecting “[AV] Samsung Soundbar Nxxx” from the device’s scanned devices list will automatically change the Soundbar to “**BT**” mode.
 - Available only if the Soundbar is listed among the Bluetooth device’s paired devices.
(The Bluetooth device and the Soundbar must have been previously paired at least once.)
- The Soundbar will appear in the Bluetooth device’s searched devices list only when the Soundbar is displaying “**BT READY**”.
- The Soundbar cannot be paired to another Bluetooth device if already in Bluetooth mode and paired to a Bluetooth device.

Disconnecting the Bluetooth device from a Soundbar

You can disconnect a Bluetooth device from the Soundbar. For instructions, see the Bluetooth device's user manual.

- The Soundbar will be disconnected.
- When the Soundbar is disconnected from the Bluetooth device, the Soundbar will display **"BT DISCONNECTED"** on the front display.

Disconnecting the Soundbar from the Bluetooth device

Press the  (**Source**) button on the top panel or on the remote control, and then change to any mode except **"BT"**.

- Disconnecting takes time because the Bluetooth device must receive a response from the Soundbar. (Disconnection time may differ, depending on the Bluetooth device)
- When the Soundbar is disconnected from the Bluetooth device, the Soundbar will display **"BT DISCONNECTED"** on the front display.

NOTES

- In Bluetooth connection mode, the Bluetooth connection will be lost if the distance between the Soundbar and the Bluetooth device exceeds 10 meters.
- The Soundbar automatically turns off after 5 minutes in the Ready state.

More About Bluetooth

Bluetooth is a technology that enables Bluetooth-compliant devices to interconnect easily with each other using a short wireless connection.

- A Bluetooth device may cause noise or malfunction, depending on usage, if:
 - A part of your body is in contact with the receiving/transmitting system of the Bluetooth device or the Soundbar.
 - It is subject to electrical variation from obstructions caused by a wall, corner, or office partition.
 - It is exposed to electrical interference from same frequency-band devices including medical equipment, microwave ovens, and wireless LANs.
- Pair the Soundbar with the Bluetooth device while they are close together.
- The further the distance between the Soundbar and Bluetooth device, the worse the quality is. If the distance exceeds the Bluetooth operational range, the connection is lost.
- In poor reception areas, the Bluetooth connection may not work properly.
- The Bluetooth connection only works when it is close to the unit. The connection will be automatically cut off if the Bluetooth device is out of range. Even within range, the sound quality may be degraded by obstacles such as walls or doors.
- This wireless device may cause electric interference during its operation.

Connecting via Wi-Fi (Wireless Network)

- Connect a single Soundbar to Wi-Fi to access a variety of music streaming services and Internet radio. Connect multiple Soundbars to Wi-Fi to use grouped playback or the stereo sound mode.
- To connect a Soundbar to a mobile device via a wireless network (Wi-Fi), the **SmartThings** app is required.

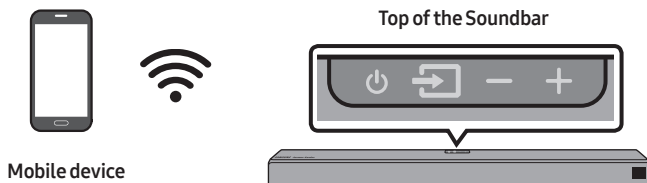

The initial connection

1. Press the  (**Source**) button on the top of the Soundbar or on the remote control to select "WIFI" mode.

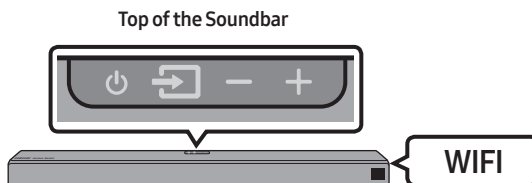

2. Install and launch the **SmartThings** app on your mobile device (e.g. smartphone or tablet).

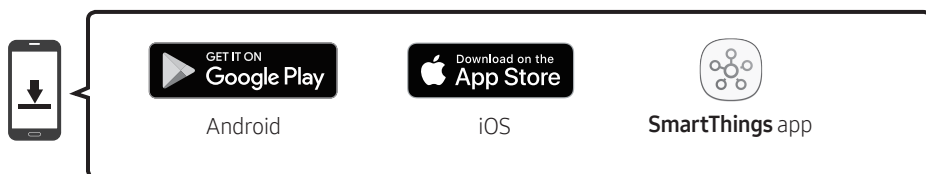

3. Launch the app, and then follow the instructions on the screen to register (add) your Soundbar in the app.
- The automatic pop-up (the third illustration below) may not be available on some mobile devices.
- If this is the case, select and complete “**Add device**” from the app menu . Your Soundbar is now added to the app.

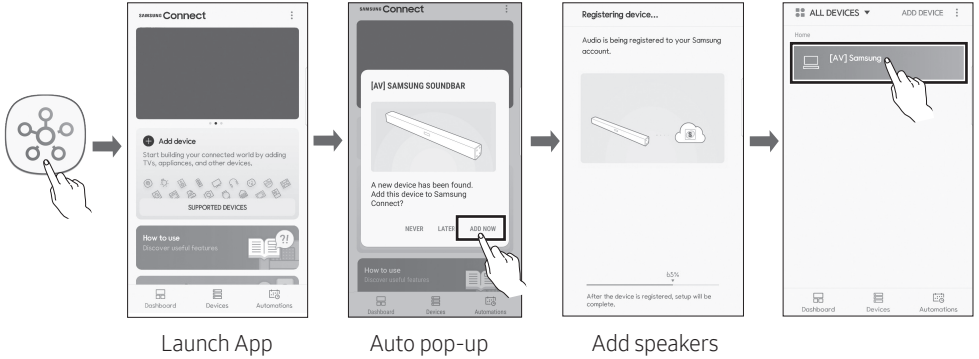

07 CONNECTING AN AMAZON PRODUCT

- This feature may not be available in some countries.
- This service is provided by Amazon and can be terminated at any time. Samsung does not assume responsibility for service availability.

Connect and use with an Amazon product (Amazon Echo)

Use an Amazon Echo product to control your Soundbar and enjoy music services provided by Amazon Echo.

NOTE

- Check if the Soundbar is connected to Wi-Fi. (Refer to “Connecting via Wi-Fi (Wireless Network)”)

1. In the **SmartThings** app, change your Soundbar’s name to one that can be recognized by your Amazon device.
(Example: Samsung, Soundbar, Living Room, Family Room, Bedroom, Office, etc.)

CAUTION

- Amazon devices may not recognize names that contain elements such as special characters.

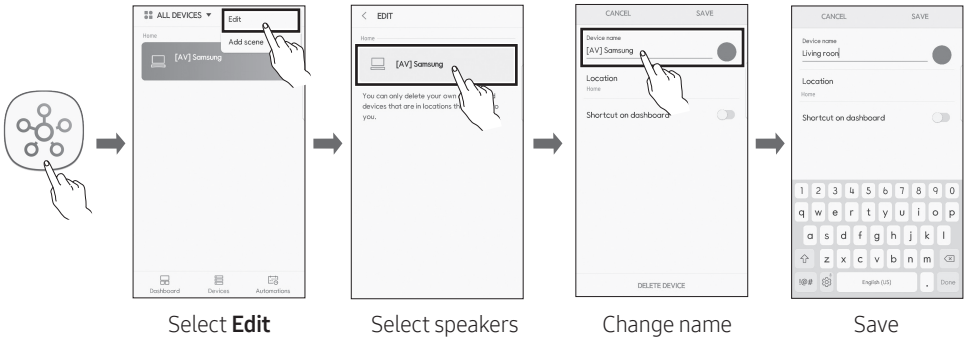

2. In the **Alexa app**, search “**Samsung Wireless Audio**” in **Skills**, and then select “**ENABLE**”.

- Skip this step if you have **Skills** set up already.

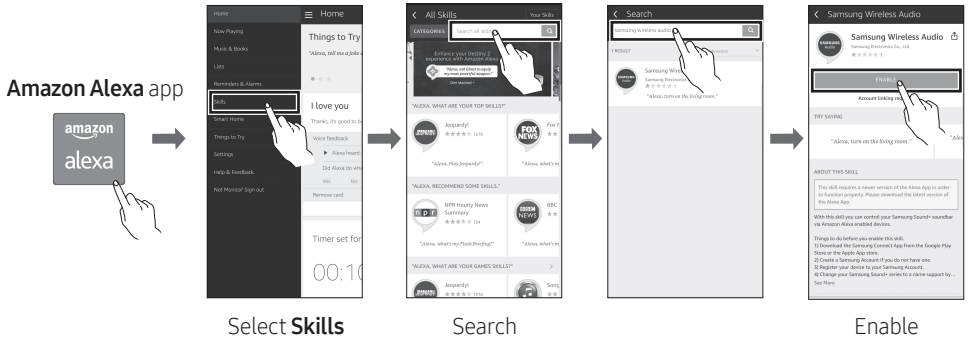

3. In the **Alexa app**, tap “**Smart Home** → **Devices** → **Discover**” to complete the connection.

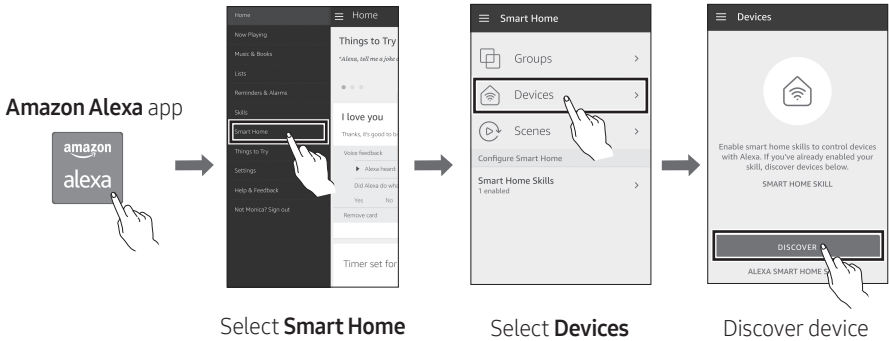

Use voice commands to control the Soundbar

- The Amazon Echo service you can use with your Soundbar is limited to music. Other services provided by Amazon Echo, such as news and weather, can only be accessed through your Amazon Echo product.



Trigger + Command + Speaker name

Use the Speaker name you changed in the SmartThings app. (Refer to “Connect and use with an Amazon product (Amazon Echo)”)

Action	Voice Command
To search an audio device added to the SmartThings account connected to the Amazon Alexa account	"Alexa Discover devices"







* To use voice commands for the Soundbar named “Living room”

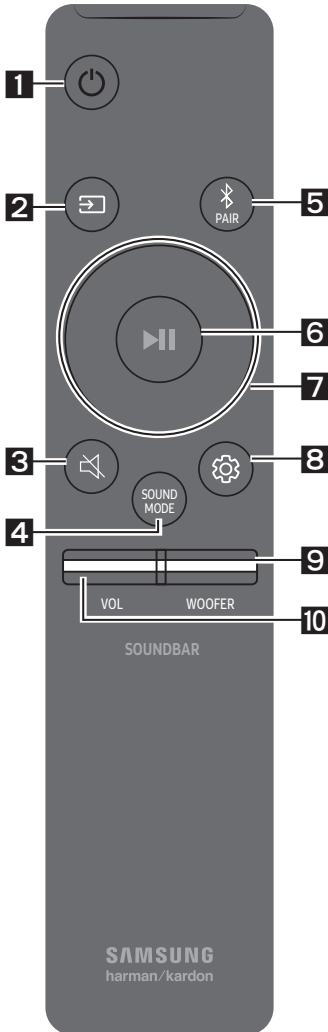

Action	Voice Command
To set the volume level to 5	"Alexa Set the volume to 5 on Living room"
To increase the volume level	"Alexa Volume up on Living room"
To mute the sound	"Alexa Mute on Living room"
To listen to a radio station named KISS FM	"Alexa Play Kiss FM on Living room"
To play the next song	"Alexa Next song on Living room"
To stop the audio	"Alexa Stop on Living room"
To turn the audio on	"Alexa Turn on Living room"
To turn the audio off	"Alexa Turn off Living room"
To change the input source	"Alexa Switch to Bluetooth on Living room"





08 USING THE REMOTE CONTROL

How to Use the Remote Control

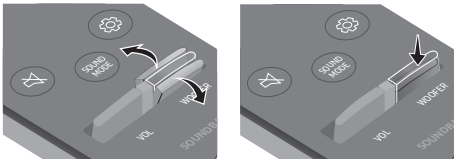

<p>1</p>	 Power	<p>Turns the Soundbar on and off.</p>
<p>2</p>	 Source	<p>Press to select a source connected to the Soundbar.</p> <ul style="list-style-type: none"> • BT PAIRING mode To turn on "BT PAIRING" mode, press and hold the  (Source) button for more than 5 seconds.
<p>3</p>	 Mute	<p>Press the  (Mute) button to mute the sound. Press it again to unmute the sound.</p>
<p>4</p>	 SOUND MODE	<p>Press to select the desired sound effect: STANDARD, SURROUND, or SMART. Select the STANDARD mode if you want to enjoy the original sound.</p> <ul style="list-style-type: none"> • SMART mode Automatically optimizes sound effects to suit the scene currently playing.
<p>5</p>	 Bluetooth PAIR	<p>Press the  PAIR button. "BT PAIRING" appears in the Soundbar's display. You can connect the Soundbar to a new Bluetooth device in this mode by selecting the Soundbar in the Bluetooth device's search list.</p>

<p>6</p>	 <p>Play / Pause (BT/Wi-Fi)</p>	<p>Press the ▶ button to pause a music file temporarily. Press the button again and the music file plays.</p> <ul style="list-style-type: none"> • Auto Power Down Function The unit turns off automatically in the following situations. <ul style="list-style-type: none"> – D.IN / WIFI / BT Mode : If there is no audio signal for 5 minutes. – HDMI 1 or HDMI 2 Mode : If there is no audio signal for 15 minutes.
<p>7</p>	 <p>Up/Down/ Left/Right</p>	 <p>Press the indicated areas to select Up/Down/Left/Right.</p> <p>Press Up/Down/Left/Right on the button to select or set functions.</p> <ul style="list-style-type: none"> • Music Skip Press the Right button to select the next music file. Press the Left button to select the previous music file. • Anynet+ / Auto Power Link You can turn Anynet+ and Auto Power Link on or off. Anynet+ and Auto Power Link are turned on and turned off by the Right and Left buttons respectively. <ul style="list-style-type: none"> – Anynet+ : If the Soundbar is connected to a Samsung TV through an HDMI cable, you can control your Soundbar with a Samsung TV remote control. Press and hold the Right button for 5 seconds to toggle Anynet+ ON and OFF. – Auto Power Link : If the Soundbar is connected to your TV through a digital optical cable, the Soundbar can automatically turn on when you turn on your TV. Press and hold the Left button for 5 seconds to toggle Auto Power Link ON and OFF. – Anynet+ / Auto Power Link are set to ON by default. • ID SET Press and hold the Up button for 5 seconds to complete ID SET.

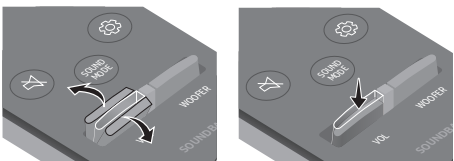
<p>8</p>	 <p>Sound Control</p>	<p>You can select from TREBLE, BASS, SYNC, CENTER LEVEL, SIDE LEVEL, FRONT TOP LEVEL, REAR LEVEL, REAR TOP LEVEL or VIRTUAL ON/OFF.</p> <ul style="list-style-type: none"> To control the volume of the treble or bass sound, select TREBLE or BASS in Sound Settings, and then adjust the volume between -6~+6 by using the Up/Down buttons. Press and hold the  (Sound Control) button for about 5 seconds to adjust the sound for each frequency band. 150Hz, 300Hz, 600Hz, 1.2KHz, 2.5KHz, 5KHz, and 10KHz are selectable using the Left/Right buttons and each can be adjusted to a setting between -6 to +6 using the Up/Down buttons. To control the volume of the each speaker select CENTER LEVEL, SIDE LEVEL or FRONT TOP LEVEL in Sound Settings, and then adjust the volume between -6~+6 by using the Up/Down buttons. If the video on the TV and audio from the Soundbar are not synchronised, select SYNC in Sound Control, and then set the audio delay between 0~300 milliseconds by using the Up/Down buttons. If Surround Speakers are connected, select REAR LEVEL or REAR TOP LEVEL, and then use the Up/Down buttons to adjust the volume within a -6 to +6 range. The REAR SPEAKER function can be turned VIRTUAL ON/OFF by using the Up/Down buttons. SYNC is only supported for some functions.
<p>9</p>	 <p>WOOFER</p>	 <p>Push the button up or down to adjust the volume of the subwoofer to -12 or between -6 to +6. To set the subwoofer volume level to 0, press the button.</p>
<p>10</p>	 <p>VOL</p>	 <p>Push the button up or down to adjust the volume.</p> <ul style="list-style-type: none"> Mute Press the VOL button to mute the sound. Press it again to unmute the sound.

Adjusting the Soundbar volume with a TV remote control

If you have a Samsung TV, you can adjust the Soundbar's volume using the IR remote control that came with your Samsung TV.

First use the TV menu to set the TV audio on your Samsung TV to external speakers, then use your Samsung remote to control the Soundbar's volume. For more information, see the TV's user manual. The default mode for this function is control by a Samsung TV remote. If your TV is not a Samsung TV, follow the directions below to change the settings of this function.

1. Turn Off the Soundbar.

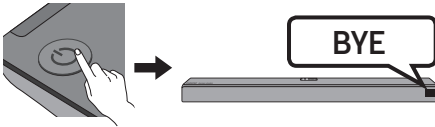

2. If you do not want to use this function, push up and hold the **WOOFER** button on the remote repeatedly for 5 seconds until "**OFF-TV REMOTE**" appears in the display.

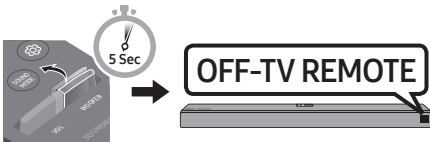

3. If you want to control the Soundbar with your TV's remote, push up and hold the **WOOFER** button for 5 seconds repeatedly until "**ALL-TV REMOTE**" appears in the display. Then, use your TV's menu to select external speakers.

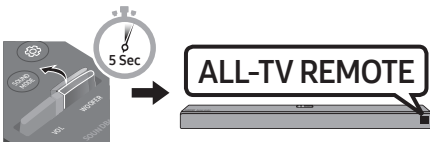

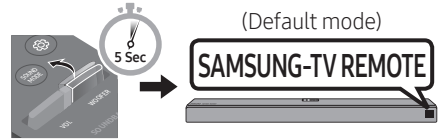

4. If you want to return the Soundbar to the default mode (control by a Samsung TV remote), push up and hold the **WOOFER** button for 5 seconds repeatedly until "**SAMSUNG-TV REMOTE**" appears in the display.



- Each time you push the **WOOFER** button up and hold it for 5 seconds, the mode switches in the following order: "**SAMSUNG-TV REMOTE**" (Default mode) → "**OFF-TV REMOTE**" → "**ALL-TV REMOTE**".
- This function may not be available, depending on the remote control.
- Manufacturers supporting this function: VIZIO, LG, Sony, Sharp, PHILIPS, PANASONIC, TOSHIBA, GRUNDIG, Hisense, RCA

Using the Hidden Buttons (Buttons with more than one function)

Hidden Button		Reference page
Remote Control Button	Function	
WOOFER	TV remote control On/Off (Standby)	page 29
 (Source)	BT Pairing	page 26
▶ (Play / Pause)	Auto Power Down On/Off (AUX mode)	page 27
	BT Ready	page 19
Left	Auto Power Link ON/OFF	page 27
Right	AnyNet+ ON/OFF	page 27
Up	ID SET	page 27
 (Sound Control)	7 Band EQ	page 28

Output specifications for the different sound effect modes

Effect	Input	Output
		With Subwoofer & Surround Speaker
STANDARD	2.0 ch	2.1 ch
	5.1 ch	5.1 ch / 7.1 ch (DTS)
	7.1 ch	7.1 ch
	7.1.4 ch	7.1.4 ch
SURROUND	2.0 ch	7.1.4 ch
	5.1 ch	7.1.4 ch
	7.1 ch	7.1.4 ch
	7.1.4 ch	7.1.4 ch
SMART	2.0 ch	2.1 ch
	5.1 ch	5.1 ch / 7.1 ch (DTS)
	7.1 ch	7.1 ch
	7.1.4 ch	7.1.4 ch

- If the input source is Dolby Atmos®, 7.1.4 channel is outputted. The sound effect is not available.

09 INSTALLING THE WALL MOUNT

Installation Precautions

- Install on a vertical wall only.
- Do not install in a place with high temperature or humidity.
- Verify that the wall is strong enough to support the product's weight. If not, reinforce the wall or choose another installation point.
- Purchase and use the fixing screws or anchors appropriate for the kind of wall you have (plaster board, iron board, wood, etc.). If possible, fix the support screws into wall studs.
- Purchase wall mounting screws according to the type and thickness of the wall you want to mount the Soundbar on.
 - Diameter: M5
 - Length: 35 mm or longer recommended.
- Connect cables from the unit to external devices before you install the Soundbar on the wall.
- Make sure the unit is turned off and unplugged before you install it. Otherwise, it may cause an electric shock.

Wallmount Components

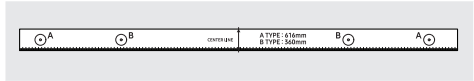

Wall Mount Guide



x 2

Holder-Screw



x 2

(M4 x L10)

Screw



x 2

Bracket-Wall Mount

1. Place the **Wall Mount Guide** against the wall surface.
 - The **Wall Mount Guide** must be level.
 - If your TV is mounted on the wall, install the Soundbar at least 5 cm below the TV.

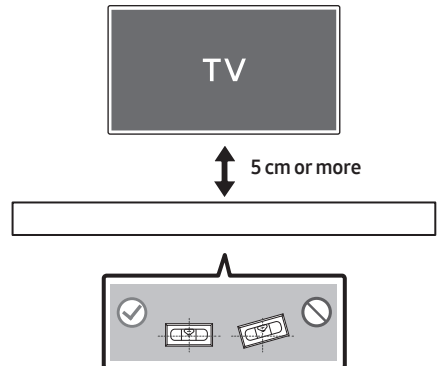

2. Align the **Wall Mount Guide's Centre Line** with the centre of your TV (if you are mounting the Soundbar below your TV), and then fix the **Wall Mount Guide** to the wall using tape.

- If you are not mounting below a TV, place the **Centre Line** in the centre of the installation area.

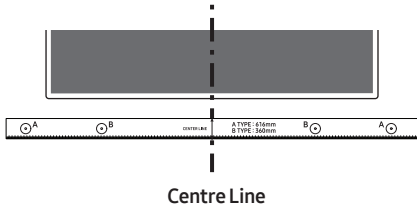

3. Push a pen tip or sharpened pencil tip through the centre of the **A-TYPE** images on each end of the Guide to mark the holes for the supporting screws, and then remove the **Wall Mount Guide**.

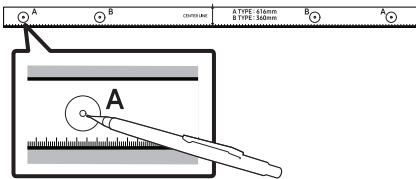

4. Using an appropriately sized drill bit, drill a hole in the wall at each marking.

- If the markings do not correspond to the positions of studs, make sure you insert appropriate anchors or mollies into the holes before you insert the support screws. If you use anchors or mollies, make sure the holes you drill are large enough for the anchors or mollies you use.

5. Push a screw (not supplied) through each **Holder-Screw**, and then screw each screw firmly into a support screw hole.

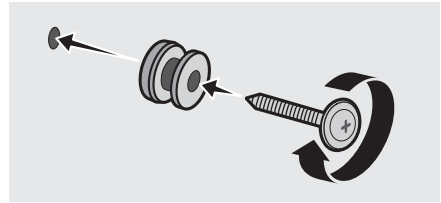

6. Install the 2 **Bracket-Wall Mounts** in the correct orientation on the bottom of the Soundbar using 2 **Screws**.

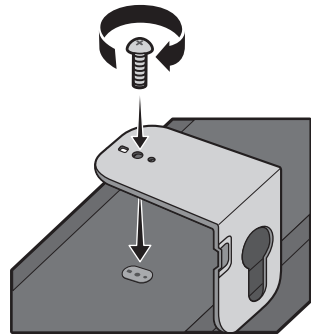

- When assembling, make sure the hanger part of the **Bracket-Wall Mounts** are located behind the rear of the Soundbar.

Rear of Soundbar

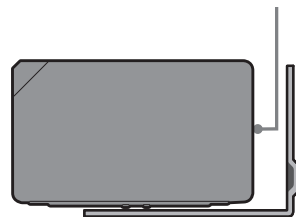

Right end of Soundbar

7. Install the Soundbar with the attached **Bracket-Wall Mounts** by hanging the **Bracket-Wall Mounts** on the **Holder-Screws** on the wall.

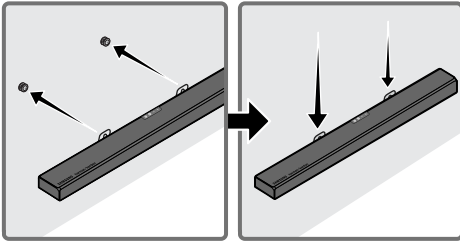

8. Slide the Soundbar down as shown below so that the **Bracket-Wall Mounts** rest securely on the **Holder-Screws**.

- Insert the **Holder-Screws** into the wide (bottom) part of the **Bracket-Wall Mounts**, and then slide the **Bracket-Wall Mounts** down so that **Bracket-Wall Mounts** rest securely on the **Holder-Screws**.

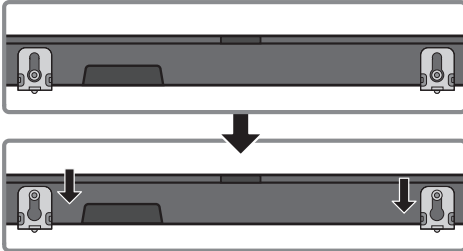

Installing the Surround Speakers on a Wall (Sold Separately)

You can purchase wall mounts separately to install the surround speakers on a wall.

Notes for Wall Mounting the Surround Speakers

- Surround Speaker wall mounts must be able to support more than 2.0 kg.
- Hole size : 1/4 - 20 threaded insert
- Since wall-mount installation is optional, you must purchase the corresponding accessories separately.
- Please have a qualified installer install the surround speaker Wall Mount Brackets.
- Ask a professional installation company to mount your product on the wall.
- Check the strength of the wall before you install the Wall Mount Brackets. If the strength is insufficient, make sure to reinforce the wall before installing the Wall Mount Brackets and the speakers on the wall.
- For more information, please refer to the Wall Mount's manual.
- Samsung Electronics is not liable for any damage to the product due to the product being installed inappropriately.
- Take care not to install the speakers sideways or upside down.

10 SOFTWARE UPDATE

When the Soundbar is connected to the Internet, software updates automatically occur even when the Soundbar is turned off.

- To use the Auto Update function, the Soundbar must be connected to the Internet. The Wi-Fi connection to the Soundbar will be terminated if the Soundbar's power cord is disconnected or the power is cut off. If the power is cut off, when the power comes back on or you reconnect the power cord, turn on the Soundbar, and then reconnect it to the Internet.

11 TROUBLESHOOTING

Before seeking assistance, check the following.

The unit will not turn on.

Is the power cord plugged into the outlet?

- Connect the power plug to the outlet.

A function does not work when the button is pressed.

Is there static electricity in the air?

- Disconnect the power plug and connect it again.

Sound dropouts occur in BT mode.

- See the Bluetooth connection sections on pages 11 and 18.

Sound is not produced.

Is the Mute function on?

- Press the  (Mute) button to cancel the mute function.

Is the volume set to minimum?

- Adjust the Volume.

The remote control does not work.

Are the batteries drained?

- Replace with new batteries.

Is the distance between the remote control and Soundbar main unit too far?

- Move the remote control closer to the Soundbar main unit.

The red LED on the subwoofer blinks and the subwoofer is not producing sound.

This issue can occur if the subwoofer is not connected to the Soundbar main unit.

- Try to connect your subwoofer again.
(See page 6.)

The subwoofer drones and vibrates noticeably.

Try to adjust the vibration of your subwoofer.

- Push the **WOOFER** button on your remote control up or down to adjust the subwoofer volume. (to -12, or between -6 ~ +6).

Cannot connect to the TV.

If connected via a wired network

- Check if the cable is connected correctly.
(Check the port name to make sure that the cable is connected to the correct port.)
(See the corresponding page regarding each connection method.)
- Press the  (Source) button on the top panel of the Soundbar or on the remote control to check if the mode is correct.

If connected via a wireless network

→ Connected via Bluetooth

1. Switch the Soundbar to “**BT PAIRING**” mode, and then use the TV to search again. (See page 11 for details.)

→ Connected via Wi-Fi

1. Check if the TV is a compatible model.
 - Only **Samsung Smart TVs** released after 2013 are supported.
 2. Check if the TV is connected to Wi-Fi.
 - If the TV is not connected to Wi-Fi, use the network menu on the TV to establish a connection. (See the TV user manual.)
 3. Check if the Soundbar is connected to Wi-Fi.
 - When the Soundbar is connected, you can find it in the list of speakers on your mobile device when you run the **SmartThings** app. See page 21 for details.
 4. Check for a DFS channel.
 - If your wireless router (Wi-Fi) is using a DFS channel, you cannot establish a Wi-Fi connection between the TV and Soundbar. Contact your Internet service provider for details.
-

12 LICENCE



Manufactured under license from Dolby Laboratories. Dolby, Dolby Atmos, Dolby Audio, Dolby Digital Plus, Pro Logic, and the double-D symbol are trademarks of Dolby Laboratories.



For DTS patents, see <http://patents.dts.com>. Manufactured under license from DTS Licensing Limited. DTS, the Symbol, & DTS and the Symbol together, DTS:X, and the DTS:X logo are registered trademarks and/or trademarks of DTS, Inc. in the United States and/or other countries. © DTS, Inc. All Rights Reserved.



The terms HDMI and HDMI High-Definition Multimedia Interface, and the HDMI Logo are trademarks or registered trademarks of HDMI Licensing LLC in the United States and other countries.



-
- The Spotify Software is subject to third party licences found here : www.spotify.com/connect/third-party-licences.
 - For more information about Spotify Connect, please visit www.spotify.com/connect
-

13 OPEN SOURCE LICENCE NOTICE

For further information on Open Sources used in this product, please visit the website:

<http://opensource.samsung.com>

14 IMPORTANT NOTES ABOUT SERVICE

- Figures and illustrations in this User Manual are provided for reference only and may differ from actual product appearance.
- An administration fee may be charged if either
 - (a) an engineer is called out at your request and there is no defect with the product (i.e. where the user manual has not been read).
 - (b) you bring the unit to a repair centre and there is no defect with the product (i.e. where the user manual has not been read).
- You will be informed of the administration fee amount before a technician visits.

15 SPECIFICATIONS AND GUIDE

Specifications

Model Name	HW-N950
Weight	8.8 kg
Dimensions (W x H x D)	1226.0 x 83.0 x 136.0 mm
Operating Temperature Range	+5°C to +35°C
Operating Humidity Range	10 % ~ 75 %
AMPLIFIER Rated Output power	18W x 10 + 10W x 3, 4ohm
Supported play formats	LPCM 2ch, Dolby Audio™ (supporting Dolby® Digital), DTS
WIRELESS DEVICE OUTPUT POWER Wi-Fi max transmitter power	100mW at 2.4GHz – 2.4835GHz, 5.15GHz – 5.35GHz & 5.47GHz – 5.725GHz
WIRELESS DEVICE OUTPUT POWER BT max transmitter power	100mW at 2.4GHz – 2.4835GHz
WIRELESS DEVICE OUTPUT POWER SRD max transmitter power	100mW at 2.4GHz – 2.4835GHz and 5.15GHz – 5.25GHz / 25mW at 5.725GHz – 5.825GHz

Subwoofer Name	PS-WN90
Weight	9.6 kg
Dimensions (W x H x D)	203.5 x 400.0 x 415.5 mm
AMPLIFIER Rated Output power	162W

Surround Speaker Name	PS-SN90-1, PS-SN90-2
Weight	2.1 kg
Dimensions (W x H x D)	120.0 x 210.0 x 141.0 mm
AMPLIFIER Rated Output power	35W x 4

NOTES

- Samsung Electronics Co., Ltd reserves the right to change the specifications without notice.
- Weight and dimensions are approximate.

Precaution : The Soundbar will restart automatically if you turn on/turn off Wi-Fi.

Overall Standby Power Consumption (W)	4.5W
Wi-Fi Port deactivation method	Press the ID SET button on the bottom panel of the Soundbar for 30 seconds to turn Wi-Fi On / Off.
Bluetooth Port deactivation method	Press the NETWORK button on the bottom panel of the Soundbar for 30 seconds to turn Bluetooth On / Off.

- Hereby, Samsung Electronics, declares that this equipment is in compliance with Directive 2014/53/EU.

The full text of the EU declaration of conformity is available at the following internet address: <http://www.samsung.com> go to Support > Search Product Support and enter the model name.

This equipment may be operated in all EU countries.

The 5GHz WLAN(Wi-Fi or SRD) function of this equipment may only be operated indoors.





[Correct disposal of batteries in this product]

(Applicable in countries with separate collection systems)

This marking on the battery, manual or packaging indicates that the batteries in this product should not be disposed of with other household waste at the end of their working life. Where marked, the chemical symbols Hg, Cd or Pb indicate that the battery contains mercury, cadmium or lead above the reference levels in EC Directive 2006/66.

If batteries are not properly disposed of, these substances can cause harm to human health or the environment.

To protect natural resources and to promote material reuse, please separate batteries from other types of waste and recycle them through your local, free battery return system.



Correct Disposal of This Product (Waste Electrical & Electronic Equipment)

(Applicable in countries with separate collection systems)

This marking on the product, accessories or literature indicates that the product and its electronic accessories (e.g. charger, headset, USB cable) should not be disposed of with other household waste at the end of their working life. To prevent possible harm to the environment or human health from uncontrolled waste disposal, please separate these items from other types of waste and recycle them responsibly to promote the sustainable reuse of material resources.

Household users should contact either the retailer where they purchased this product, or their local government office, for details of where and how they can take these items for environmentally safe recycling.







Business users should contact their supplier and check the terms and conditions of the purchase contract. This product and its electronic accessories should not be mixed with other commercial wastes for disposal.

For information on Samsung's environmental commitments and product specific regulatory obligations e.g. REACH, WEEE, Batteries, visit:
http://www.samsung.com/uk/aboutsamsung/samsungelectronics/corporatecitizenship/data_corner.html

SICHERHEITSINFORMATIONEN

HINWEISE ZUR SICHERHEIT

ZUR VERMEIDUNG VON STROMSCHLÄGEN DARF DIESES GERÄT NICHT GEÖFFNET WERDEN. ES ENTHÄLT KEINE BAUTEILE, DIE VOM BENUTZER GEWARTET ODER REPARIERT WERDEN KÖNNEN. WARTUNGS- UND REPARATURARBEITEN DÜRFEN NUR VON FACHPERSONAL AUSGEFÜHRT WERDEN.

	ACHTUNG GEFAHR ELEKTRISCHER SCHLÄGE! GERÄT NICHT ÖFFNEN!	
	Dieses Symbol zeigt an, dass im Inneren Hochspannung vorhanden ist. Es ist gefährlich, Teile im Inneren dieses Bildschirms zu berühren.	
	Dieses Symbol weist darauf hin, dass diesem Gerät wichtige Anweisungen zum Betrieb und zur Wartung beigelegt sind.	
	Produkt der Klasse-II: Dieses Symbol zeigt an, dass das Gerät keinen elektrischen Erdungsanschluss (Masse) benötigt.	
	Wechselspannung: Dieses Symbol zeigt an, dass es sich bei der mit diesem Symbol gekennzeichneten Nennspannung um eine Wechselspannung handelt.	
	Gleichspannung: Dieses Symbol zeigt an, dass es sich bei der mit diesem Symbol gekennzeichneten Nennspannung um eine Gleichspannung handelt.	
	Achtung! Gebrauchsanweisung beachten: Dieses Symbol weist den Benutzer an, weitere sicherheitsrelevante Informationen der Gebrauchsanweisung zu entnehmen.	

WARNUNG

- Setzen Sie das Gerät nicht Nässe oder Feuchtigkeit aus, um die Gefahr eines Brandes bzw. eines elektrischen Schlags zu vermeiden.

ACHTUNG

- UM ELEKTRISCHE SCHLÄGE ZU VERMEIDEN, RICHTEN SIE DEN BREITEN KONTAKTSTIFT DES STECKERS AN DEM BREITEN STECKPLATZ AUS, UND STECKEN SIE DEN STECKER VOLL EIN.
- Dieses Gerät darf nur an eine Netzsteckdose mit Schutzerdung angeschlossen werden.
- Um das Gerät vom Netzbetrieb zu trennen, muss der Stecker aus der Netzsteckdose gezogen werden. Deshalb sollte der Netzstecker jederzeit zugänglich und leicht trennbar sein.
- Das Gerät keinem Spritz- oder Tropfwasser aussetzen. Keine mit Flüssigkeit gefüllten Behälter, wie Vasen auf das Gerät stellen.
- Um das Gerät vollständig auszuschalten, muss der Netzstecker aus der Steckdose gezogen werden. Somit muss der Netzstecker immer bequem erreichbar sein.

HINWEISE

1. Stellen Sie sicher, dass die Stromversorgung in Ihrem Haushalt den auf dem Etikett auf der Unterseite des Geräts angegebenen Anforderungen entspricht. Stellen Sie Ihr Produkt horizontal auf einer geeigneten Unterlage (Möbel) auf, so dass rundherum ausreichend Platz 7~10 cm zur Belüftung bleibt. Achten Sie darauf, dass die Belüftungsöffnungen nicht abgedeckt sind. Stellen Sie das Gerät nicht auf Verstärker oder andere Geräte, die heiß werden können. Das Gerät ist für Dauerbetrieb eingerichtet. Um das Gerät vollständig auszuschalten, den Stecker aus der Steckdose ziehen. Ziehen Sie den Netzstecker des Geräts wenn Sie beabsichtigen, es für längere Zeit nicht zu nutzen.
2. Ziehen Sie bei Gewittern das Stromkabel aus der Steckdose. Durch Blitze verursachte Spannungsspitzen können zur Beschädigung des Geräts führen.
3. Halten Sie das Gerät von direkter Sonneneinstrahlung oder anderen Wärmequellen fern. Dies kann zu einer Überhitzung führen und zu einer Fehlfunktion des Geräts führen.
4. Schützen Sie das Produkt vor Feuchtigkeit (z. B. Vasen), übermäßiger Hitze (z. B. Kamine) oder Geräten, die starke magnetische oder elektrische Felder erzeugen. Trennen Sie das Netzkabel bei Fehlfunktionen des Geräts von der Stromversorgung. Ihr Produkt ist nicht für den gewerblichen Einsatz vorgesehen. Verwenden Sie dieses Produkt nur für den privaten Bereich. Wenn Ihr Produkt oder die CD bei kalten Temperaturen aufbewahrt wurden, kann Kondensation auftreten. Wenn Sie das Gerät bei kalten Temperaturen transportiert haben, warten Sie mit der Inbetriebnahme circa 2 Stunden, bis das Gerät Raumtemperatur erreicht hat.

5. Die in diesem Produkt verwendeten Batterien enthalten umweltschädliche Chemikalien. Entsorgen Sie die Batterien nicht im Hausmüll. Entsorgen Sie Batterien niemals in einem Feuer. Schließen Sie die Batterien nicht kurz, zerlegen und überhitzen Sie sie nicht. Bei unsachgemäßem Austausch von Batterien besteht Explosionsgefahr. Setzen Sie nur Batterien des gleichen oder eines gleichwertigen Typs ein.

ÜBER DIESES HANDBUCH

Das Benutzerhandbuch hat zwei Teile: dieses einfache BENUTZERHANDBUCH auf Papier und ein detailliertes VOLLSTÄNDIGES HANDBUCH, welches Sie herunterladen können.



BENUTZERHANDBUCH

Siehe dieses Handbuch für Sicherheitshinweise, Produktinstallation, Komponenten, Verbindungen und Produktspezifikationen.



VOLLSTÄNDIGES HANDBUCH

Sie können auf die VOLLSTÄNDIGES HANDBUCH im Online-Kundendienstcenter von Samsung durch Scannen des QR-Codes zugreifen. Um die Gebrauchsanweisung auf Ihrem PC oder Mobilgerät anzusehen, laden Sie sich die Gebrauchsanweisung im Dokumentenformat von der Samsung-Webseite herunter.
(<http://www.samsung.com/support>)

Das Design, die Technischen Daten und der Appbildschirm können ohne vorherige Ankündigung geändert werden.

INHALT

01	Überprüfen der Komponenten	2
	Einlegen der Batterien vor der Verwendung der Fernbedienung (AA-Batterien X 2)	2
02	Produktübersicht	3
	Vorderseite / Oberseite der Soundbar	3
	Unterseite der Soundbar	4
03	Anschliessen der Soundbar	5
	Stromanschluss	5
	Anschließen der Soundbar an den Subwoofer und die Surround-Lautsprecher	6
	– Empfohlenes Lautsprecher-Layout	6
	– Automatische Verbindung zwischen Subwoofer oder Surround-Lautsprecher und Soundbar	6
	– Manuelles Verbinden des Subwoofers oder der Surround-Lautsprecher bei Fehlschlagen der automatischen Verbindung	7
04	Anschluss an ihr Fernsehgerät	9
	Methode 1. Verbindung mit einem Kabel	9
	– Einen Fernseher über ein HDMI-Kabel verbinden	9
	– Verbindung mit einem optischen Kabel	10
	Methode 2. Drahtlose Verbindung	11
	– Verbindung eines Fernsehers per Bluetooth	11
	– Verbinden über Wi-Fi	13
05	Verbindung Mit Einem Externen Gerat Herstellen	15
	Verbindung mit einem HDMI-Kabel (mit Unterstützung von Dolby Atmos®)	15
	Verbindung mit einem HDMI-Kabel	16
	Verbindung mit einem optischen Kabel	17

06	Anschliessen eines Mobilgeräts	18
	Anschließen per Bluetooth	18
	Anschließen per Wi-Fi (drahtloses Netzwerk)	21
07	Verbinden eines Amazon-Produkts	23
	Verbinden und Verwenden mit einem Amazon-Produkt (Amazon Echo)	23
	Verwenden Sie Stimmbefehle zum Steuern der Soundbar	25
08	Verwenden der Fernbedienung	26
	So verwenden Sie die Fernbedienung	26
	Anpassen der Soundbar-Lautstärke mit einer TV-Fernbedienung	29
	Verwenden der verborgenen Tasten (Tasten mit mehr als einer funktion)	30
	Ausgabe-spezifikationen für die unterschiedlichen sound-effekt-modi	30
09	Installieren der Wandhalterung	31
	Vorsichtsmaßnahmen für die Installation	31
	Komponenten für die Anbringung an der Wand	31
	Montieren der Surround-Lautsprecher an einer Wand (Separat erhältlich)	33
10	Software-Aktualisierung	34
11	Fehlerbehebung	35
12	Lizenz	36
13	Bekanntmachung zu Open Source Lizenzen	37
14	Wichtige Hinweise zum Kundendienst	37
15	Spezifikationen und Leitfaden	38
	Technische daten	38

01 ÜBERPRÜFEN DER KOMPONENTEN

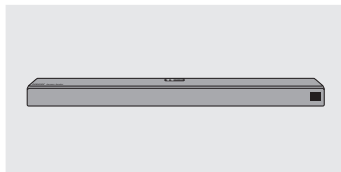

Soundbar-Hauptgerät



Fernbedienung /
Batterien



Subwoofer

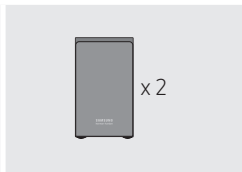

Surround-Lautsprecher
(Links / Rechts)



Stromkabel
(Subwoofer)

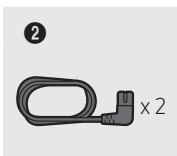

Stromkabel
(Surround-
Lautsprecher)



Stromkabel
(Hauptgerät)



HDMI-Kabel



Wandhalterung

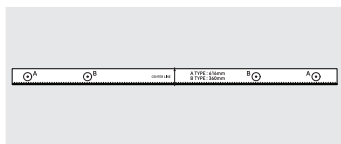

Montagehilfe für die
Wandhalterung



Aufhängungsschraube



Schraube
(M4 x L10)

- Weitere Informationen zur benötigten Stromversorgung und zum Stromverbrauch finden Sie auf dem Etikett am Gerät. (Etikett: Unterseite des Soundbar-Hauptgeräts)
- Die Stromanschlusskomponenten sind gekennzeichnet (**1**, **2**, **3**). Weitere Informationen zu den Stromanschlüssen finden Sie auf Seite 5.
- Siehe Seite 31 zu den Wandhalterungskomponenten.
- Um den linken von dem rechten Surroundlautsprecher zu unterscheiden, überprüfen Sie den Aufkleber auf der Rückseite jedes Lautsprechers.
- Wenden Sie sich für den Kauf zusätzlicher Komponenten oder optionaler Kabel an ein Servicezentrum oder den Kundendienst von Samsung.
- Das Aussehen des Zubehörs kann etwas von den Abbildungen oben abweichen.

Einlegen der Batterien vor der Verwendung der Fernbedienung (AA-Batterien X 2)

Schieben Sie den Batteriedeckel in Pfeilrichtung, bis er vollständig entfernt ist.

Legen Sie 2 AA-Batterien (1,5V) so ausgerichtet ein, dass ihre Polarität richtig ist. Schieben Sie den Batteriedeckel wieder vollständig zurück.

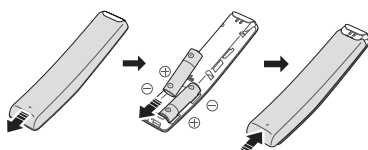

02 PRODUKTÜBERSICHT

Vorderseite / Oberseite der Soundbar

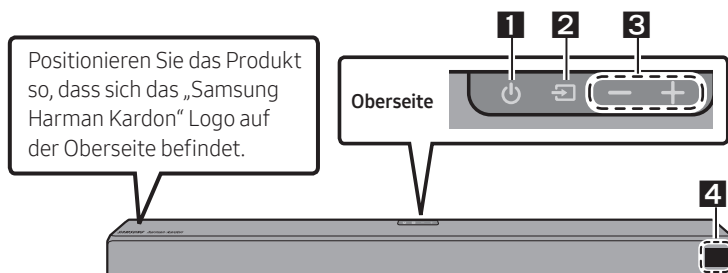

1

(Strom)-Taste

Schaltet den Strom ein und aus.

(Quelle)-Taste

Wählt den Quelleneingangsmodus aus.

2

Eingangsmodus	Anzeige
Optischer digitaler Eingang	D.IN
ARC (HDMI OUT)-Eingang	D.IN → TV ARC (Automatische Umwandlung)
HDMI-Eingang	HDMI 1 / HDMI 2
Wi-Fi-Modus	WIFI
BLUETOOTH-Modus	BT

- Zum Einschalten des Modus „**BT PAIRING**“ schalten Sie die Quelle auf den Modus „**BT**“ um und drücken und halten Sie dann die  (Quelle)-Taste auf der Oberseite länger als 5 Sekunden lang gedrückt.

3

-/+ (Lautstärke)-Taste

Stellt die Lautstärke ein.

- Der Lautstärkepegel wird beim Einstellen auf der vorderen Anzeige der Soundbar angezeigt.

4

Anzeige

Zeigt den Status und den aktuellen Modus des Produkts an.

- Nach dem Anschluss des Netzkabels muss 4 bis 6 Sekunden gewartet werden, bis der Netzschalter bedient werden kann.
- Wenn Sie dieses Gerät einschalten, vergeht eine Verzögerungszeit von 4 bis 5 Sekunden, bevor eine Tonausgabe erfolgt.
- Wenn Sie den Ton nur über den Soundbar hören wollen, müssen Sie die Lautsprecher des Fernsehgeräts im Audio Setup Menü Ihres Fernsehgeräts ausschalten. Weitere Informationen über Ihr Fernsehgerät finden Sie im Benutzerhandbuch, das im Lieferumfang Ihres TVs enthalten war.

Unterseite der Soundbar

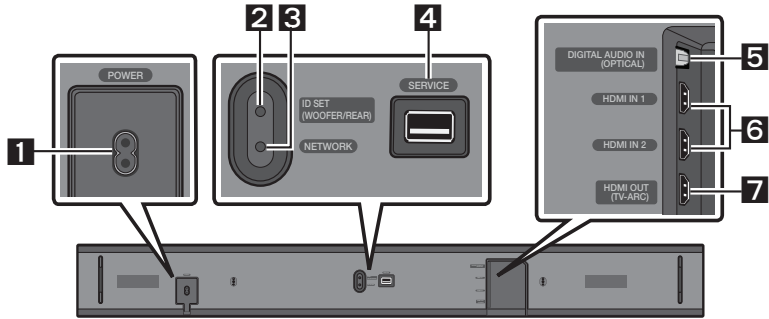

1	<p>POWER</p> <p>Verbinden Sie das Wechselstromkabel der Soundbar.</p>
2	<p>ID SET (WOOFER/REAR)</p> <p>Drücken Sie, um die Soundbar drahtlos mit Surroundlautsprechern und einem Subwoofer zu verbinden.</p> <ul style="list-style-type: none"> • Drücken und halten Sie die Taste Oben auf der Fernbedienung für 5 Sekunden gedrückt, um ID SET abzuschließen.
3	<p>NETWORK</p> <p>Drücken Sie, um über die SmartThings-App Verbindung mit einem drahtlosen Netzwerk (Wi-Fi) aufzunehmen.</p>
4	<p>SERVICE</p> <p>Verbinden Sie ein USB-Speichergerät zum Aktualisieren der Software des Produkts.</p>
5	<p>DIGITAL AUDIO IN (OPTICAL)</p> <p>An den digitalen (optischen) Ausgang eines externen Geräts anschließen.</p>
6	<p>HDMI IN 1 / HDMI IN 2</p> <p>Gibt digitale Video- und Audiosignale über ein HDMI-Kabel simultan ein. Verwenden Sie diesen Anschluss, um ein unterstütztes externes Gerät anzuschließen.</p>
7	<p>HDMI OUT (TV-ARC)</p> <p>An die HDMI (ARC)-Buchse an einem Fernseher anschließen.</p>

- Ziehen Sie am Stecker, wenn Sie das Stromkabel von einer Steckdose trennen. Ziehen Sie nicht am Kabel.
- Schließen Sie dieses Gerät oder andere Geräteteile nicht an eine AC-Steckdose an, bis alle Anschlüsse zwischen den Teilen hergestellt sind.

03 ANSCHLIESSEN DER SOUNDBAR

Stromanschluss

Verwenden Sie die Stromkomponenten (1, 2, 3), um den Subwoofer, den Surround-Lautsprecher und die Soundbar in der folgenden Reihenfolge an die Stromversorgung anzuschließen:

- 1 Schließen Sie das Stromkabel an den Subwoofer an.
- 2 Schließen Sie das Stromkabel an den linken und rechten Surround-Lautsprecher an.
- 3 Schließen Sie das Stromkabel an die Soundbar an.

Siehe die nachfolgenden Abbildungen.

- Weitere Informationen zur benötigten Stromversorgung und zum Stromverbrauch finden Sie auf dem Etikett am Gerät. (Etikett: Unterseite des Soundbar-Hauptgeräts)

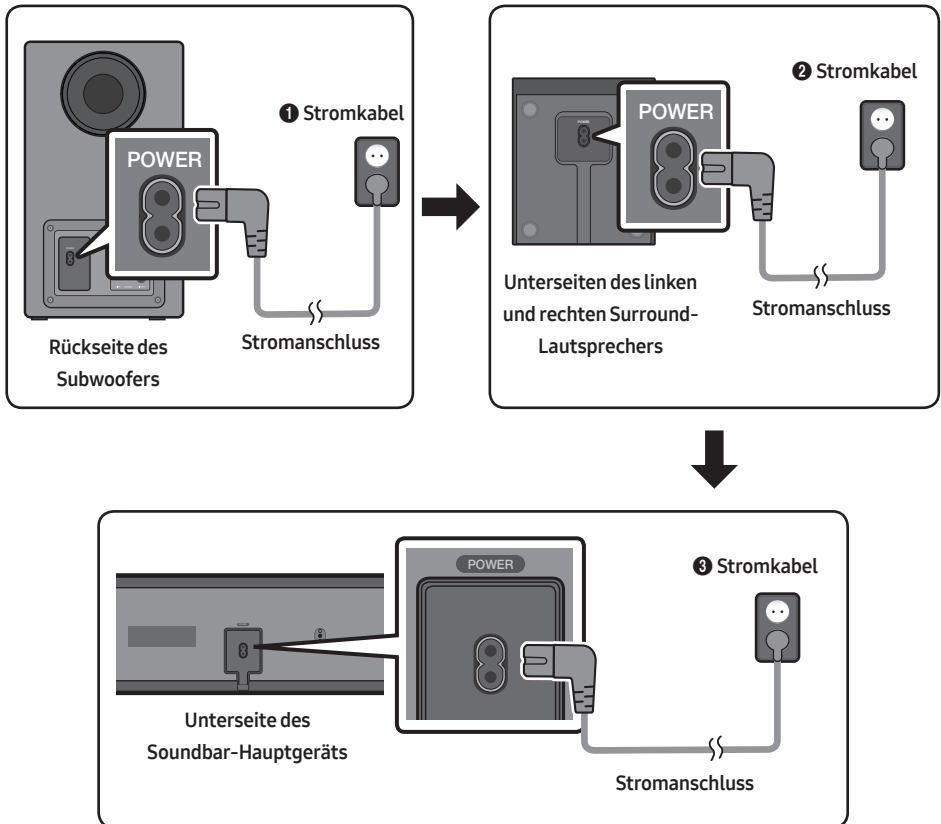

Anschließen der Soundbar an den Subwoofer und die Surround-Lautsprecher

Wenn der Subwoofer verbunden ist, können Sie einen vollen Bass-Ton genießen.

Empfohlenes Lautsprecher-Layout

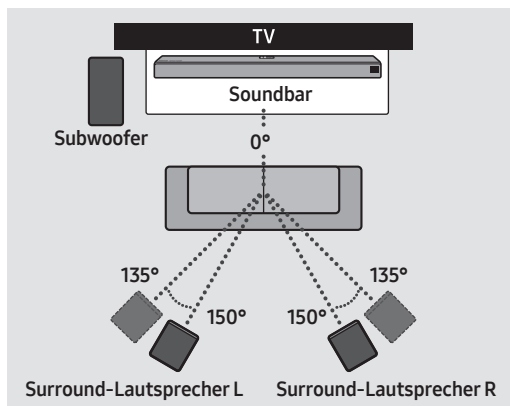

⚠ ACHTUNG

- Es sind Antennen für den drahtlosen Empfang in den drahtlosen Subwoofer und die Surround-Lautsprecher eingebaut. Halten Sie die Einheiten fern von Wasser und Feuchtigkeit.
- Für eine optimale Wiedergabeleistung stellen Sie sicher, dass die Bereiche um den drahtlosen Subwoofer und den Surround-Lautsprecher frei von Behinderungen sind.

Automatische Verbindung zwischen Subwoofer oder Surround-Lautsprecher und Soundbar

Der Subwoofer und/oder die Surround-Lautsprecher werden automatisch mit der Soundbar verbunden, wenn sie an Steckdosen angeschlossen werden.

- Wenn die automatische Kopplung abgeschlossen ist, leuchten die blauen Anzeigeleuchten auf der Rückseite des Subwoofers oder der Surround-Lautsprecher auf.

LED-Leuchtanzeigen auf der Rückseite des Subwoofers und der Surround-Lautsprecher

LED	Status	Beschreibung	Abhilfe
Blau	Ein	Erfolgreich verbunden (normaler Betrieb)	-
	Blinkend	Standby (bei ausgeschaltetem Soundbar-Hauptgerät)	Überprüfen Sie die Stromversorgung des Soundbar-Hauptgeräts.
Verbindung fehlgeschlagen		Erneut verbinden. (Siehe die Anweisungen zur manuellen Verbindung auf Seite 7.)	
Rot	Ein	Standby (bei ausgeschaltetem Soundbar-Hauptgerät)	Überprüfen Sie die Stromversorgung des Soundbar-Hauptgeräts.
		Verbindung fehlgeschlagen	Erneut verbinden. (Siehe die Anweisungen zur manuellen Verbindung auf Seite 7.)
Rot und blau	Blinkend	Fehlfunktion	Siehe die Kontaktinformationen für das Samsung Servicezentrum in dem Handbuch.

Manuelles Verbinden des Subwoofers oder der Surround-Lautsprecher bei Fehlschlägen der automatischen Verbindung

Vor dem Ausführen der folgenden Verbindungsschritte:

- Überprüfen Sie, ob die Stromkabel der Soundbar und des Subwoofers oder der Surround-Lautsprecher richtig angeschlossen sind.
- Stellen Sie sicher, dass die Soundbar eingeschaltet ist.

1. Halten Sie **ID SET** auf der Rückseite des Subwoofers und der Surround-Lautsprecher mindestens 5 Sekunden lang gedrückt.

- Die rote Anzeileuchte auf der Rückseite jedes Lautsprechers erlischt und die blaue Anzeileuchte blinkt.

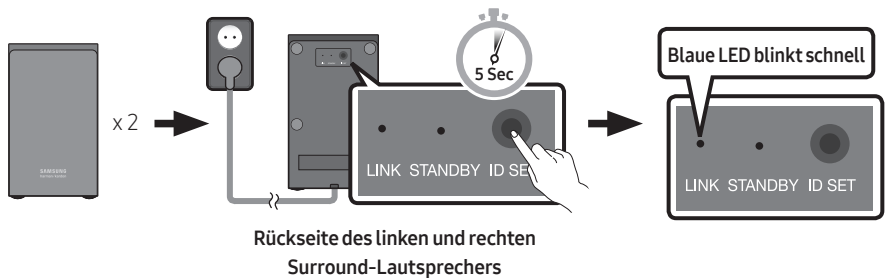
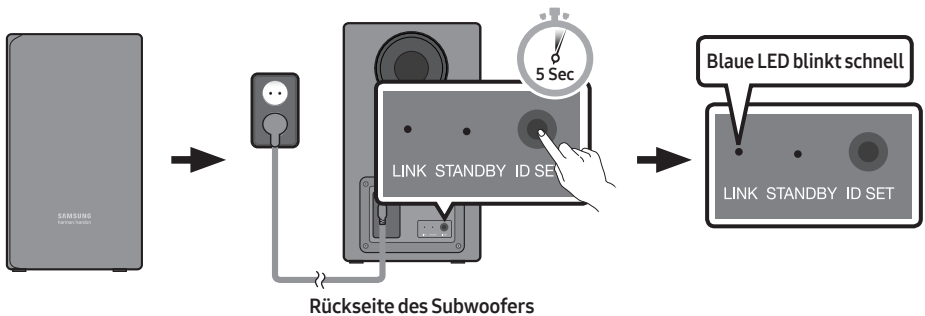

2. Halten Sie die Taste **Oben** auf der Fernbedienung länger als 5 Sekunden gedrückt.

- Für kurze Zeit erscheint nun die Meldung **ID SET** im Display der Soundbar und erlischt dann.
- Die Soundbar wird automatisch eingeschaltet, wenn **ID SET** abgeschlossen ist.

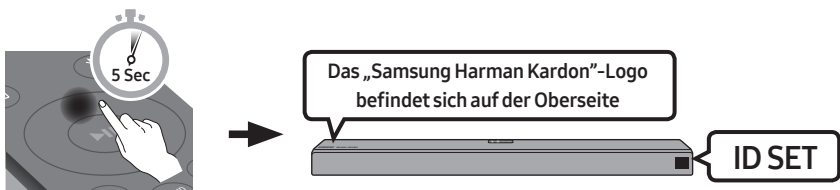

3. Prüfen Sie, ob die LINK-LED blau leuchtet (Verbindung hergestellt).

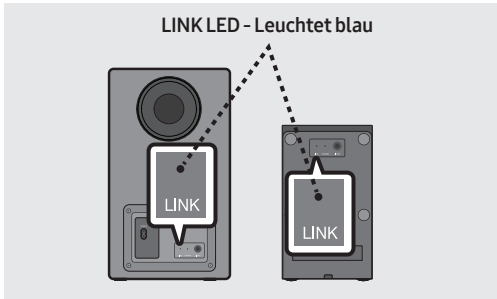

Wenn die Verbindung erfolgreich hergestellt worden ist leuchten die blauen Anzeigeleuchten auf der Rückseite des Subwoofers und der Surround-Lautsprecher auf, ohne zu blinken.

HINWEISE

- Schließen Sie das Stromkabel dieses Produkts oder Ihr TV-Gerät nicht an eine Steckdose an, bis alle Anschlüsse zwischen den Teilen hergestellt sind.
- Stellen Sie vor dem Verschieben oder Aufstellen des Produkts sicher, dass das Gerät ausgeschaltet ist und das Stromkabel getrennt.
- Wenn die Haupteinheit ausgeschaltet ist, geht der drahtlose Subwoofer in den Standby-Modus und die STANDBY-LED auf der Rückseite blinkt mehrmals blau und wird dann rot.
- Wenn Sie in der Nähe der Soundbar ein Gerät mit gleicher Frequenz (5,8GHz) verwenden, kann es zu Interferenzen und damit zu Tonunterbrechungen kommen.
- Die maximale Übertragungsentfernung des drahtlosen Signals der Haupteinheit beträgt ca. 10 m, kann jedoch in Abhängigkeit Ihrer Betriebsumgebung unterschiedlich sein. Wenn sich eine Stahlbeton- oder Metallwand zwischen der Haupteinheit und dem drahtlosen Subwoofer befindet, funktioniert die Anlage möglicherweise gar nicht, weil das drahtlose Signal Metall nicht durchdringen kann.

VORSICHTSMASSNAHMEN

- Es sind Antennen für den drahtlosen Empfang in den drahtlosen Subwoofer eingebaut. Halten Sie die Einheiten fern von Wasser und Feuchtigkeit.
- Für eine optimale Wiedergabeleistung stellen Sie sicher, dass der Bereich um den drahtlosen Subwoofer und den Surround-Lautsprecher frei von Behinderungen ist.

04 ANSCHLUSS AN IHR FERNSEHGERÄT

Hören Sie den TV-Ton durch kabelgebundene oder kabellose Verbindungen über Ihre Soundbar.

- Wenn die Soundbar an einen ausgewählten Samsung TV angeschlossen ist, kann die Soundbar über die Fernbedienung des Fernsehers bedient werden.
 - Diese Funktion ist auf Samsung Smart-Fernsehermodellen von 2017 und später verfügbar, die Bluetooth unterstützen, wenn die Soundbar mit einem optischen Kabel mit dem Fernseher verbunden ist.
 - Mit dieser Funktion können Sie auch das TV-Menü verwenden, um das Klangfeld und verschiedene Einstellungen sowie die Lautstärke und die Stummschaltung anzupassen.

Methode 1. Verbindung mit einem Kabel

Wenn Rundfunksignale Dolby Digital sind und die Einstellung für „Digitales Ausgangsaudioformat“ auf Ihrem Fernseher auf PCM gestellt ist, wird empfohlen, die Einstellung auf Dolby Digital zu ändern. Nach dem Ändern der Einstellung können Sie eine bessere Soundqualität genießen. (Das Menü des Fernsehers kann je nach dem Hersteller des Fernsehers unterschiedliche Bezeichnungen für Dolby Digital und PCM verwenden.)

Einen Fernseher über ein HDMI-Kabel verbinden

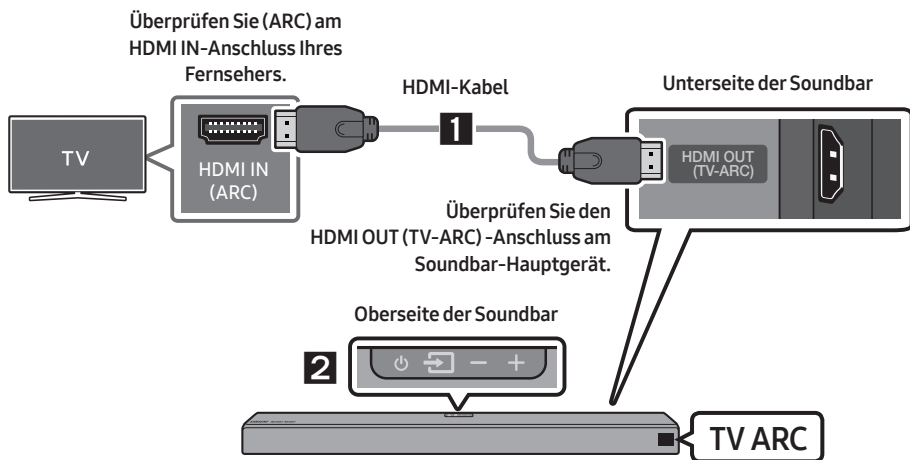

1. Bei eingeschalteter Soundbar und eingeschaltetem Fernseher das HDMI-Kabel wie in der Abbildung gezeigt anschließen.
2. Das Anzeigefenster des Soundbar-Hauptgeräts zeigt „TV ARC“ an und die Soundbar gibt den TV-Ton wieder.
 - Falls der TV-Ton nicht zu hören ist, drücken Sie die (Quelle)-Taste auf der Fernbedienung oder auf der Oberseite der Soundbar, um in den Modus „D.IN“ zu wechseln. Der Bildschirm zeigt der Reihe nach „D.IN“ und „TV ARC“ an und der TV-Ton wird wiedergegeben.

- Wenn im Displayfenster des Soundbar-Hauptgeräts „**TV ARC**“ nicht angezeigt wird, stellen Sie sicher, dass das HDMI-Kabel an den korrekten Anschluss angeschlossen ist.
- Ändern Sie die Lautstärke der Soundbar mit den Lautstärketasten an der TV-Fernbedienung.

HINWEISE

- HDMI ist eine Schnittstelle, die die digitale Übertragung von Video- und Audiodaten mit einem einzigen Anschluss ermöglicht.
- Wenn das TV-Gerät über einen ARC-Anschluss verfügt, verbinden Sie das HDMI-Kabel mit dem HDMI-IN-(ARC)-Anschluss.
- Wir empfehlen, falls möglich, die Verwendung eines kernlosen HDMI-Kabels. Wenn Sie ein HDMI-Kabel mit Kern verwenden, sollte der Kabeldurchmesser weniger als 14 mm betragen.
- Anynet+ muss eingeschaltet sein.
- Diese Funktion ist nicht verfügbar, wenn das HDMI-Kabel ARC nicht unterstützt.

Verbindung mit einem optischen Kabel

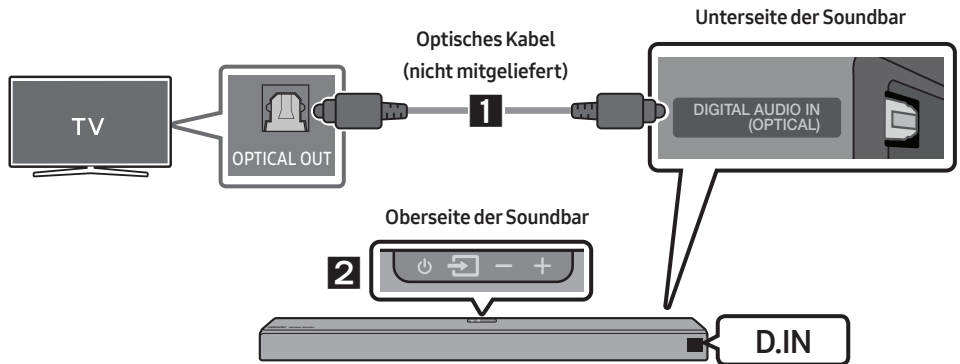

1. Verbinden Sie den Anschluss **DIGITAL AUDIO IN (OPTICAL)** der Soundbar über ein optisches Digitalkabel (nicht mitgeliefert) mit dem Anschluss **OPTICAL OUT** des Fernsehers.
2. Drücken Sie die Taste (**Quelle**) auf der Oberseite oder auf der Fernbedienung und wählen Sie dann den Modus „**D.IN**“.

Auto Power Link

Auto Power Link wird automatisch eingeschaltet, wenn der Fernseher eingeschaltet wird.

1. Verbinden Sie die Soundbar über ein optisches Digitalkabel (nicht mitgeliefert) mit einem Fernseher.
2. Halten Sie die Taste **Links** auf der Fernbedienung 5 Sekunden lang gedrückt, um die Auto Power Link-Funktion zu aktivieren bzw. zu deaktivieren.
 - Die Auto Power Link-Funktion ist automatisch auf ON eingestellt. (Um diese Funktion zu deaktivieren, halten Sie die Taste **Links** auf der Fernbedienung für 5 Sekunden gedrückt.)
 - Je nach dem angeschlossenen Gerät könnte Auto Power Link nicht funktionieren.
 - Diese Funktion ist nur im Modus „**D.IN**“ verfügbar.



Methode 2. Drahtlose Verbindung

Verbindung eines Fernsehers per Bluetooth

Wenn ein Fernseher über Bluetooth verbunden wird, können Sie einen Stereoton ohne lästige Kabel hören.

- Es kann nur ein Fernseher gleichzeitig verbunden werden.

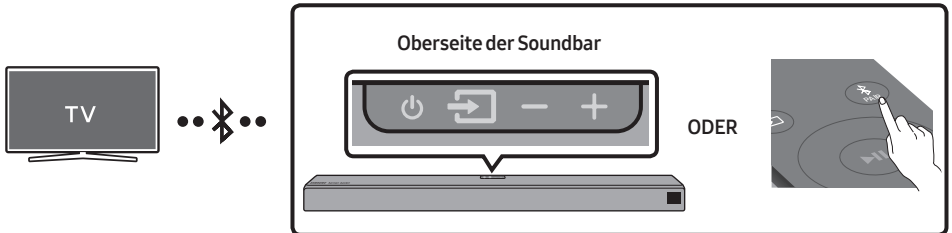

Die erste Verbindung

1. Drücken Sie die Taste **PAIR** auf der Fernbedienung, um in den Modus „**BT PAIRING**“ zu wechseln.
(ODER) a. Drücken Sie die Taste **Quelle** auf der Oberseite und wählen Sie dann „**BT**“. „**BT**“ wechselt innerhalb weniger Sekunden automatisch zu „**BT READY**“, wenn kein Bluetooth-Gerät an die Soundbar angeschlossen ist.
b. Wenn „**BT READY**“ angezeigt wird, drücken und halten Sie die Taste **Quelle** auf der Oberseite der Soundbar für mehr als 5 Sekunden gedrückt, um „**BT PAIRING**“ anzuzeigen.
2. Wählen Sie den Bluetooth-Modus an dem Fernseher aus. (Weitere Informationen finden Sie im Handbuch des Fernsehers.)
3. Wählen Sie „**[AV] Samsung Soundbar Nxxx**“ aus der Liste auf dem Bildschirm des Fernsehers aus. Eine verfügbare Soundbar wird durch „**Need Pairing**“ oder „**Paired**“ auf der Bluetooth-Geräteleiste des Fernsehers angezeigt. Zum Verbinden der Soundbar wählen Sie die Meldung und stellen Sie eine Verbindung her.
 - Wenn der Fernseher verbunden ist, erscheint **[Name des Fernsehers]** → „**BT**“ auf der vorderen Anzeige des Fernsehers.
4. Sie können den TV-Ton jetzt aus der Soundbar hören.

Falls das Gerät nicht verbunden werden kann

- Falls die Auflistung der zuvor verbundenen Soundbar (z. B. „**[AV] Samsung Soundbar Nxxx**“) in der Liste erscheint, löschen Sie sie.
- Wiederholen Sie dann die Schritte 1 bis 3.

Trennen der Soundbar vom Fernseher



Drücken Sie die Taste  (**Quelle**) auf der Oberseite oder der Fernbedienung und wechseln Sie dann zu einem beliebigen Modus außer „**BT**“.

- Das Trennen dauert einige Zeit, da der Fernseher ein Antwortsignal von der Soundbar empfangen muss. (Die benötigte Zeit kann je nach Fernsehmodell unterschiedlich sein.)
- Um die automatische Bluetooth-Verbindung zwischen der Soundbar und dem Fernsehgerät aufzuheben, drücken Sie die Taste  (**Wiedergabe/Pause**) an der Fernbedienung für 5 Sekunden, wenn sich die Soundbar im Status „**BT READY**“ befindet. (Einschalten → Ausschalten)

HINWEIS

- Nachdem Sie die Soundbar zum ersten Mal mit Ihrem Fernseher verbunden haben, verwenden Sie den Modus „**BT READY**“ um erneut eine Verbindung herzustellen.

Was ist der Unterschied zwischen BT READY und BT PAIRING?

- **BT READY** : In diesem Modus können Sie nach zuvor verbundenen Fernsehern suchen oder ein zuvor verbundenes Mobilgerät mit der Soundbar verbinden.
- **BT PAIRING** : In diesem Modus können Sie ein neues Gerät mit der Soundbar verbinden. (Drücken Sie die Taste  **PAIR** auf der Fernbedienung oder drücken und halten Sie die Taste  (**Quelle**) auf der Oberseite der Soundbar für länger als 5 Sekunden gedrückt, während sich die Soundbar im Modus „**BT**“ befindet.)

HINWEISE

- Falls sie beim Verbinden mit einem Bluetooth-Gerät nach einem PIN-Code gefragt werden, geben Sie <0000> ein.
- Im Bluetooth-Verbindungsmodus geht die Bluetooth-Verbindung verloren, wenn der Abstand zwischen der Soundbar und dem Bluetooth-Gerät 10 m überschreitet.
- Die Soundbar schaltet sich nach 5 Minuten im Bereitschaftszustand automatisch aus.
- Die Soundbar könnte unter den folgenden Umständen die Bluetooth-Suche oder -Verbindung eventuell nicht korrekt ausführen:
 - Wenn die Soundbar von einem starken elektrischen Feld umgeben ist.
 - Falls mehrere Bluetooth-Geräte gleichzeitig mit der Soundbar gekoppelt werden.
 - Wenn das Bluetooth-Gerät ausgeschaltet ist, sich nicht an der richtigen Stelle befindet oder nicht funktioniert.
- Elektronische Geräte können Funkstörungen verursachen. Elektromagnetische Wellen erzeugende Geräte müssen vom Soundbar-Hauptgerät ferngehalten werden – z. B. Mikrowellen, WLAN-Geräte etc.

Verbinden über Wi-Fi

Checkliste vor der Verbindungsherstellung

1. Bestätigen Sie, dass Ihr **Samsung Smart TV nach 2013 veröffentlicht wurde**. Diese Funktion ist nur mit Samsung Smart TVs kompatibel, die nach 2013 veröffentlicht wurden.
2. Stellen Sie sicher, dass Ihr **WLAN-Router (Wi-Fi)** bereit ist und funktioniert.
3. Stellen Sie sicher, dass der **Fernseher mit dem Drahtlosrouter (Ihrem Wi-Fi-Netzwerk)** verbunden ist.

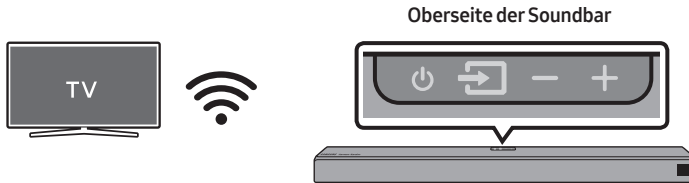

Schritt 1: Verbinden der Soundbar mit Wi-Fi

1. Drücken Sie die Taste (**Quelle**) auf der Oberseite der Soundbar oder auf der Fernbedienung, um den Modus „**WIFI**“ auszuwählen.
 - Beim Verwenden von ausgewählten Samsung Fernsehern (Samsung Smart-Fernsehermodelle von 2016 ~ 2018, die Bluetooth unterstützen.)
 - Falls Sie den „**WIFI**“-Modus auswählen, während der Fernseher eingeschaltet ist, zeigt der Bildschirm des Fernsehers ein Popup-Fenster mit Anweisungen zum automatischen Verbinden der Soundbar mit einem Drahtlosrouter (Wi-Fi) an. Siehe die Anweisungen im Popup-Fenster des Fernsehers.

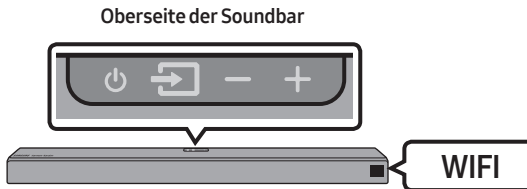

2. Verbinden Sie Ihr Mobilgerät (Smartphone, Tablet, etc.) mit dem Wi-Fi-Netzwerk, mit dem der Fernseher verbunden ist.
3. Installieren und starten Sie die **SmartThings**-App auf Ihrem Mobilgerät (Smartphone, Tablet, etc.).

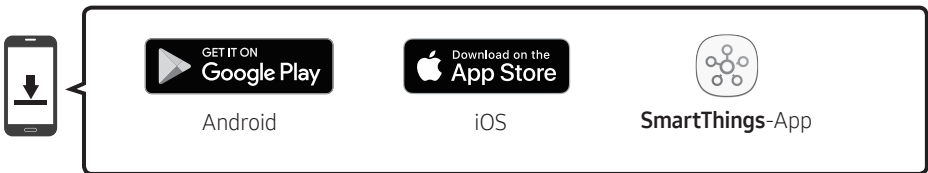

4. Folgen Sie den Anweisungen auf dem App-Bildschirm auf dem Mobilgerät, um die Soundbar mit Ihrem Wi-Fi-Netzwerk zu verbinden.

Schritt 2: Konfigurieren von Einstellungen an dem Fernseher

- Wenn der Fernseher nach dem Wechseln der Eingangsquelle zur Soundbar von Ihrem drahtlosen Netzwerk getrennt wird, verwenden Sie das TV-Menü, um den Fernseher wieder mit dem Netzwerk zu verbinden.

Für 2018 erschienene Fernseher

Home (🏠) → Einstell. (⚙️) → Ton → Tonausgabe → [AV] Samsung Soundbar Nxxx (Wi-Fi)

Für 2017 erschienene Fernseher

Home (🏠) → Einstell. (⚙️) → Ton → Tonausgabe → [AV] Samsung Soundbar Nxxx (Wi-Fi)

Für 2016 erschienene Fernseher

Home (🏠) → Einstell. (⚙️) → Ton → Lautsprecher auswählen → [AV] Samsung Soundbar Nxxx (Wi-Fi)

Für 2015 erschienene Fernseher

Menü → Ton → Lautsprecherliste

Für 2014 erschienene Fernseher

Menü → Ton → Lautsprechereinstellungen → Multiroom Link - Einstell.

HINWEISE

- Der Fernseher und die Soundbar müssen mit dem gleichen Drahtlosnetzwerk (Wi-Fi) verbunden sein.
- Falls Ihr Drahtlosrouter (Wi-Fi) einen DFS-Kanal verwendet, können Sie keine Wi-Fi-Verbindung zwischen dem Fernseher und der Soundbar herstellen. Kontaktieren Sie Ihren Internetdienstleister für Details.
- Wenn die 5GHz WLAN-Verbindung nicht reibungslos funktioniert, verwenden Sie die 2.4GHz Bandbreite.
- Da die Menüs je nach Herstellungsjahr unterschiedlich ausfallen können, schlagen Sie im Benutzerhandbuch des Fernsehers nach.

05 VERBINDUNG MIT EINEM EXTERNEN GERÄT HERSTELLEN

Über ein kabelgebundenes oder kabelloses Netzwerk mit einem externen Gerät verbinden, um den Ton des externen Geräts über die Soundbar wiederzugeben.

Verbindung mit einem HDMI-Kabel (mit Unterstützung von Dolby Atmos®)

- **Was ist Dolby Atmos®?** Die Atmos-Technologie verbessert vorhandene 7.1-Kanal-Surround-Soundsysteme durch Hinzufügen eines Overhead-Lautsprechers. Der Zuhörer wird somit von einem 360-Grad-Sound umgeben, für ein einzigartiges, hochauflösendes, brillante, detailreiches und tieferes Hörerlebnis.
- **Wichtig :** Dieses Produkt unterstützt Dolby Atmos® nur im HDMI-Modus.

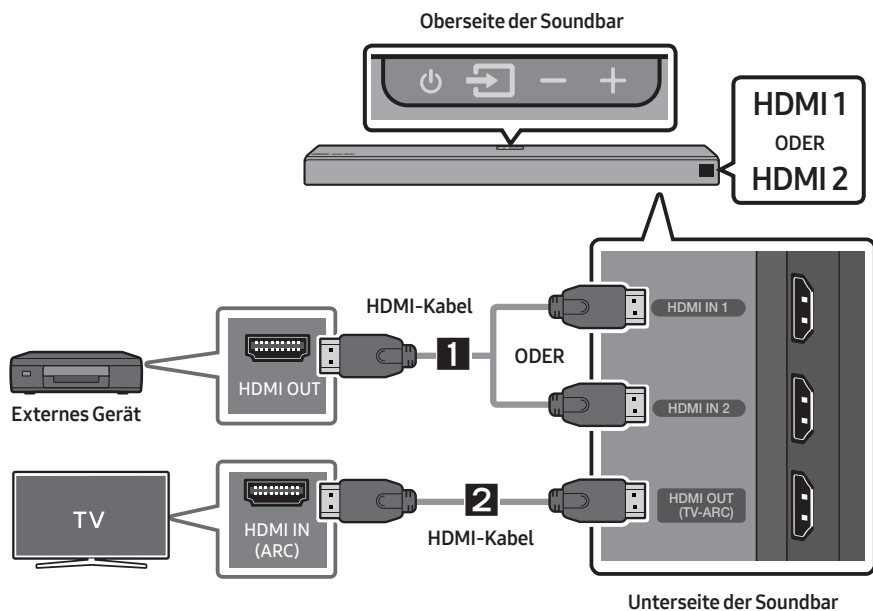

1. Verbinden Sie mit einem HDMI-Kabel den Anschluss **HDMI IN 1** oder den Anschluss **HDMI IN 2** auf der Unterseite der Soundbar mit dem Anschluss **HDMI OUT** Ihres digitalen Geräts.
2. Verbinden Sie mit einem HDMI-Kabel den Anschluss **HDMI OUT (TV-ARC)** auf der Unterseite der Soundbar mit dem Anschluss **HDMI IN** an Ihrem Fernseher.
3. Drücken Sie die Taste (**Quelle**) auf der Oberseite oder auf der Fernbedienung und wählen Sie dann „**HDMI 1**“ oder „**HDMI 2**“.
4. Der Modus „**HDMI 1**“ oder „**HDMI 2**“ wird auf dem Anzeigefeld der Soundbar angezeigt und der Ton wird wiedergegeben.

HINWEIS

- Wenn Dolby Atmos® aktiviert ist, wird „**DOLBY ATMOS**“ in der vorderen Anzeige angezeigt.

Konfigurieren von Dolby Atmos® an Ihrem Fernseher, BD-Player oder sonstigen Geräten.

- Öffnen Sie die Audio-Ausgabeoptionen im Einstellungsmenü Ihres BD-Players oder eines anderen Gerätes und stellen Sie sicher, dass „Keine Kodierung“ für den Bitstream ausgewählt ist. Gehen Sie bei z. B. bei einem Samsung BD-Player zu Home-Menü → Ton → Digitalausgang und wählen Sie dann Bitstream (Unverarbeitet).
- Falls die Audioausgabeoptionen sekundäres Audio beinhalten, stellen Sie sicher, dass sekundäres Audio ausgeschaltet ist.
- Dolby Atmos® funktioniert nur bei 7.1.4-Kanälen.
- Stellen Sie sicher, dass die Inhalte Dolby Atmos® unterstützen.

Verbindung mit einem HDMI-Kabel

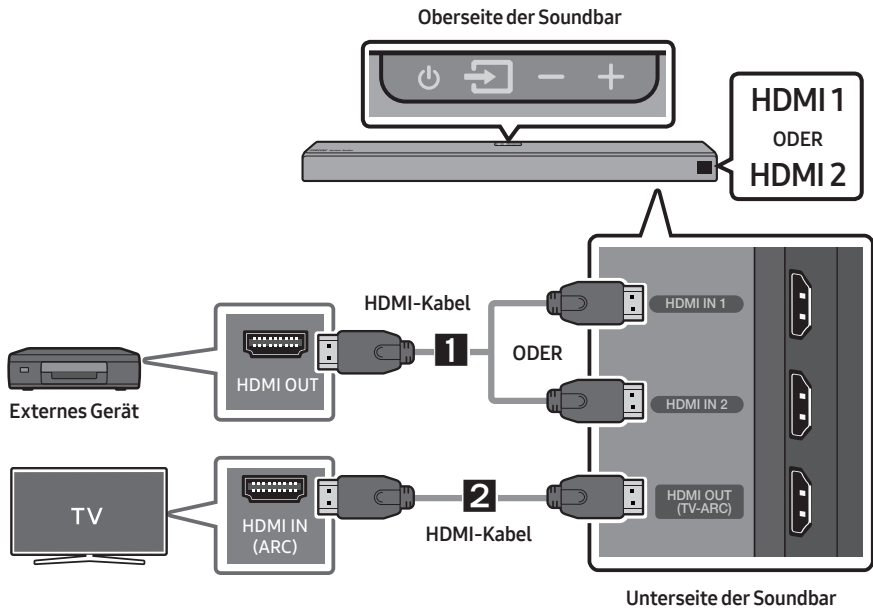

1. Verbinden Sie mit einem HDMI-Kabel den Anschluss **HDMI IN 1** oder den Anschluss **HDMI IN 2** auf der Unterseite der Soundbar mit dem Anschluss HDMI OUT Ihres digitalen Geräts.
2. Verbinden Sie mit einem HDMI-Kabel den Anschluss **HDMI OUT (TV-ARC)** auf der Unterseite der Soundbar mit dem Anschluss HDMI IN an Ihrem Fernseher.
3. Drücken Sie die Taste  (**Quelle**) auf der Oberseite oder auf der Fernbedienung und wählen Sie dann „**HDMI 1**“ oder „**HDMI 2**“.
4. Der Modus „**HDMI 1**“ oder „**HDMI 2**“ wird auf dem Anzeigefeld der Soundbar angezeigt und der Ton wird wiedergegeben.

Verbindung mit einem optischen Kabel

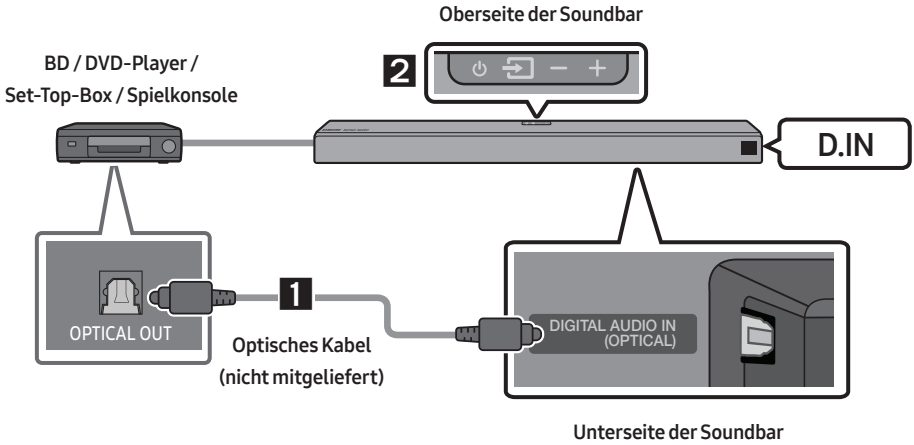

1. Verbinden Sie den Anschluss **DIGITAL AUDIO IN (OPTICAL)** am Hauptgerät über ein optisches Digitalkabel (nicht mitgeliefert) mit dem Anschluss **OPTICAL OUT** des Quellgeräts.
2. Wählen Sie den Modus „**D.IN**“, indem Sie die Taste  (**Quelle**) auf der Oberseite oder auf der Fernbedienung drücken.

06 ANSCHLIESSEN EINES MOBILGERÄTS

Anschließen per Bluetooth

Wenn ein Mobilgerät über Bluetooth verbunden wird, können Sie einen Stereoton ohne lästige Kabel hören.

- Sie können nicht mehr als ein Bluetooth-Gerät gleichzeitig verbinden.

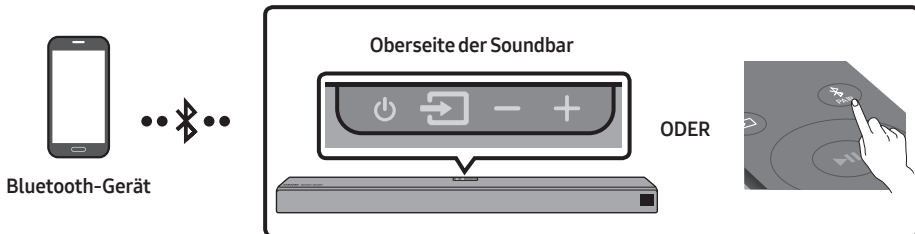

Die erste Verbindung

1. Drücken Sie die Taste **PAIR** auf der Fernbedienung, um in den Modus „**BT PAIRING**“ zu wechseln.
(ODER) a. Drücken Sie die Taste **Quelle** auf der Oberseite und wählen Sie dann „**BT**“. „**BT**“ wechselt innerhalb weniger Sekunden automatisch zu „**BT READY**“, wenn kein Bluetooth-Gerät an die Soundbar angeschlossen ist.
b. Wenn „**BT READY**“ angezeigt wird, drücken und halten Sie die Taste **Quelle** auf der Oberseite der Soundbar für mehr als 5 Sekunden gedrückt, um „**BT PAIRING**“ anzuzeigen.
2. Wählen Sie „**[AV] Samsung Soundbar Nxxx**“ aus der Liste aus.
 - Wenn eine Soundbar mit dem Bluetooth-Gerät verbunden ist, wird **[Bluetooth-Gerätename]** → „**BT**“ in der vorderen Anzeige angezeigt.
3. Geben Sie Musikdateien auf dem über Bluetooth verbundenen Gerät über die Soundbar aus.



Falls das Gerät nicht verbunden werden kann

- Falls die Auflistung der zuvor verbundenen Soundbar (z. B. „**[AV] Samsung Soundbar Nxxx**“) in der Liste erscheint, löschen Sie sie.
- Wiederholen Sie dann die Schritte 1 bis 2.

HINWEIS

- Nachdem Sie die Soundbar zum ersten Mal mit Ihrem Mobilgerät verbunden haben, verwenden Sie den Modus „**BT READY**“ um erneut eine Verbindung herzustellen.

Was ist der Unterschied zwischen BT READY und BT PAIRING?

- **BT READY** : In diesem Modus können Sie nach zuvor verbundenen Fernsehern suchen oder ein zuvor verbundenes Mobilgerät mit der Soundbar verbinden.
- **BT PAIRING** : In diesem Modus können Sie ein neues Gerät mit der Soundbar verbinden. (Drücken Sie die Taste  PAIR auf der Fernbedienung oder drücken und halten Sie die Taste  (Quelle) auf der Oberseite der Soundbar für länger als 5 Sekunden gedrückt, während sich die Soundbar im Modus „BT“ befindet.)

HINWEISE

- Falls sie beim Verbinden mit einem Bluetooth-Gerät nach einem PIN-Code gefragt werden, geben Sie <0000> ein.
- Im Bluetooth-Verbindungsmodus geht die Bluetooth-Verbindung verloren, wenn der Abstand zwischen der Soundbar und dem Bluetooth-Gerät 10 m überschreitet.
- Die Soundbar schaltet sich nach 5 Minuten im Bereitschaftszustand automatisch aus.
- Die Soundbar könnte unter den folgenden Umständen die Bluetooth-Suche oder -Verbindung eventuell nicht korrekt ausführen:
 - Wenn die Soundbar von einem starken elektrischen Feld umgeben ist.
 - Falls mehrere Bluetooth-Geräte gleichzeitig mit der Soundbar gekoppelt werden.
 - Wenn das Bluetooth-Gerät ausgeschaltet ist, sich nicht an der richtigen Stelle befindet oder nicht funktioniert.
- Elektronische Geräte können Funkstörungen verursachen. Elektromagnetische Wellen erzeugende Geräte müssen vom Soundbar-Hauptgerät ferngehalten werden - z. B. Mikrowellen, WLAN-Geräte etc.
- Der Soundbar unterstützt SBC data (44,1kHz, 48kHz).
- Nur an ein Bluetooth-Gerät anschließen, das die A2DP (AV) Funktion unterstützt.
- Es kann keine Verbindungen zwischen dem Soundbar und Bluetooth-Geräten hergestellt werden, die nur die HF (Hands Free) Funktion unterstützen.
- Nachdem Sie eine Verbindung zwischen der Soundbar und einem Bluetooth-Gerät hergestellt haben, wird durch Auswahl von „**[AV] Samsung Soundbar Nxxx**“ aus der Liste der gefundenen Geräte die Soundbar automatisch in den „BT“-Modus umgeschaltet.
 - Ist nur verfügbar, wenn der Soundbar in der Liste der verbundenen Geräte des Bluetooth-Geräts aufgelistet ist. (Es muss zuvor mindestens einmal eine Verbindung zwischen dem Soundbar und dem Bluetooth-Gerät hergestellt worden sein.)
- Der Soundbar erscheint nur in der Liste der vom Bluetooth-Gerät gefundenen Geräte, wenn der Soundbar „**BT READY**“ anzeigt.
- Die Soundbar kann nicht mit einem anderen Bluetooth-Gerät gekoppelt werden, wenn sie sich bereits im Bluetooth-Modus befindet und mit einem Bluetooth-Gerät gekoppelt ist.

Das Bluetooth-Gerät von der Soundbar trennen

Sie können die Verbindung zwischen dem Bluetooth-Gerät und Soundbar trennen. Die Anleitung hierzu finden Sie in der Bedienungsanleitung des Bluetooth-Geräts.

- Verbindung zum Soundbar wird getrennt.
- Wenn die Soundbar von dem Bluetooth-Gerät getrennt ist, zeigt die Soundbar „**BT DISCONNECTED**“ auf der vorderen Anzeige an.

Trennen der Soundbar vom Bluetooth-Gerät

Drücken Sie die Taste  (**Quelle**) auf der Oberseite oder der Fernbedienung und wechseln Sie dann zu einem beliebigen Modus außer „**BT**“.

- Das Trennen dauert einige Zeit, da das Bluetooth-Gerät ein Antwortsignal von der Soundbar empfangen muss. (Die Zeit zum Trennen kann je nach Bluetooth-Gerät unterschiedlich sein)
- Wenn die Soundbar von dem Bluetooth-Gerät getrennt ist, zeigt die Soundbar „**BT DISCONNECTED**“ auf der vorderen Anzeige an.

HINWEISE

- Bei einer Bluetooth Verbindung geht die Bluetooth Verbindung verloren, wenn der Abstand zwischen dem Soundbar und dem Bluetooth Gerät 10 m überschreitet.
- Wenn sich der Soundbar für mehr als 5 Minuten im Bereitschaftszustand befindet, schaltet er sich automatisch aus.

Mehr über Bluetooth

Bluetooth ist eine neue Technologie, mit der es möglich ist, Bluetooth-fähige Geräte über eine kurze Funkverbindung miteinander zu verbinden.

- Ein Bluetooth Gerät kann Störungen erzeugen oder falsch funktionieren, wenn:
 - Das Empfangs-/Sendesystem eines Bluetooth-Geräts oder der Haupteinheit mit einem Körperteil berührt wird.
 - Die Funkübertragung durch Wände, Ecken oder Bürotrennwände behindert wird.
 - Interferenzen mit Geräten auftreten, welche dasselbe Frequenzband verwenden, wie medizinische Geräte, Mikrowellenherde oder Funknetzwerke.
- Wenn Sie Soundbar über das Bluetooth Gerät betreiben möchten, stellen Sie sicher, dass der Abstand kurz gehalten wird.
- Mit zunehmender Entfernung zwischen Soundbar und Bluetooth-Gerät nimmt die Qualität der Bluetooth-Verbindung ab. Wenn die Distanz den Bluetooth-Betriebsbereich übersteigt, geht die Verbindung verloren.
- In Gebieten mit geringer Empfangssensibilität ist die Funktion der Bluetooth-Verbindung möglicherweise eingeschränkt.
- Die Bluetooth-Verbindung funktioniert nur mit Geräten in unmittelbarer Nähe. Die Verbindung wird automatisch unterbrochen, wenn dieser Radius überschritten wird. Selbst innerhalb dieses Radius kann die Klangqualität durch Hindernisse wie Mauern oder Türen beeinträchtigt werden.
- Dieses Drahtlosgerät kann während des Betriebs elektrische Störungen verursachen.

Anschließen per Wi-Fi (drahtloses Netzwerk)

- Verbinden Sie eine einzelne Soundbar mit Wi-Fi, um auf eine Vielzahl von Musik-Streaming-Diensten und Internet-Radio zuzugreifen. Verbinden Sie mehrere Soundbars mit Wi-Fi, um eine gruppierte Wiedergabe oder einen Stereoton-Modus zu verwenden.
- Zum Verbinden der Soundbar mit einem Mobilgerät über ein Drahtlosnetzwerk (Wi-Fi) wird die **SmartThings**-App benötigt.

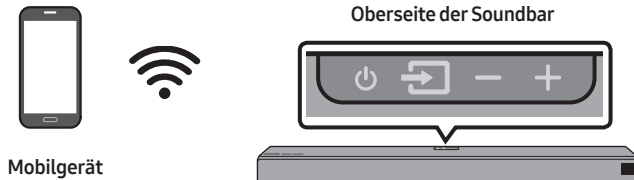

Die erste Verbindung

1. Drücken Sie die Taste  (**Quelle**) auf der Oberseite der Soundbar oder auf der Fernbedienung, um den Modus „WIFI“ auszuwählen.

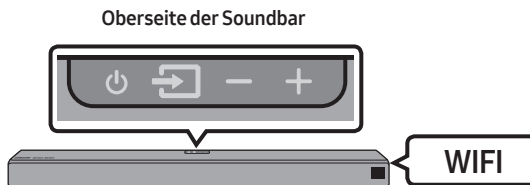

2. Installieren und starten Sie die **SmartThings**-App auf Ihrem Mobilgerät (z. B. Smartphone oder Tablet.).

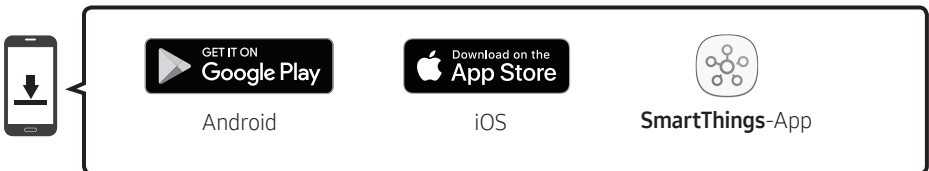

3. Starten Sie die App und befolgen Sie die Anweisungen auf dem Bildschirm, um Ihre Soundbar in der App zu registrieren (hinzuzufügen).

- Die automatische Pop-up-Anzeige (die dritte Abbildung unten) ist womöglich auf einigen Mobilgeräten nicht verfügbar.

Wählen Sie in diesem Fall „Add device“ im App-Menü aus und schließen Sie den Vorgang ab. Ihre Soundbar ist nun zu der App hinzugefügt.

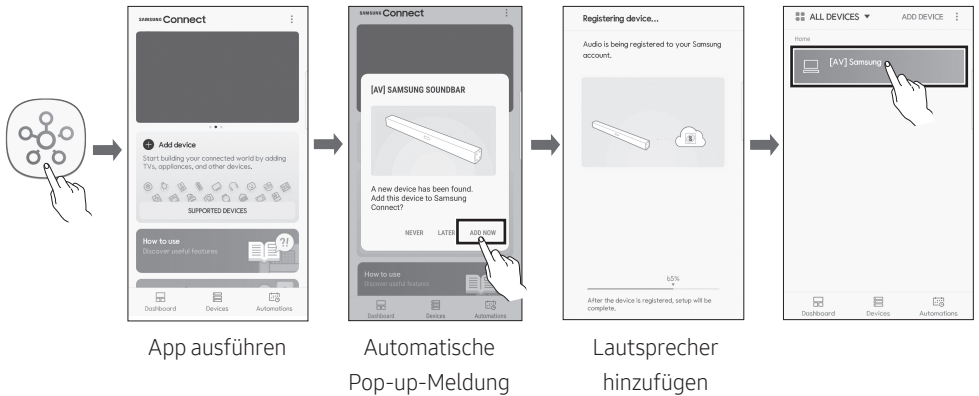

07 VERBINDEN EINES AMAZON-PRODUKTS

- Diese Funktion ist möglicherweise in einigen Ländern nicht verfügbar.
- Dieser Dienst wird von Amazon bereitgestellt und kann jederzeit beendet werden. Samsung übernimmt keine Verantwortung für die Verfügbarkeit von Diensten.

Verbinden und Verwenden mit einem Amazon-Produkt (Amazon Echo)

Verwenden Sie ein Amazon Echo-Produkt, um Ihre Soundbar zu steuern, und um die durch Amazon Echo zur Verfügung stehenden Musikdienste zu genießen.

HINWEIS

- Überprüfen Sie, ob die Soundbar mit dem WLAN verbunden ist. (siehe "Anschließen per Wi-Fi (drahtloses Netzwerk)")
1. Ändern Sie in der App **SmartThings** den Namen Ihrer Soundbar in einen Namen, der von Ihrem Amazon-Gerät erkannt werden kann.
(Beispiel: Samsung, Soundbar, Wohnzimmer, Gemeinschaftszimmer, Schlafzimmer, Büro, etc.)

ACHTUNG

- Amazon-Geräte erkennen eventuell kleine Geräte, die Elemente wie Sonderzeichen enthalten.

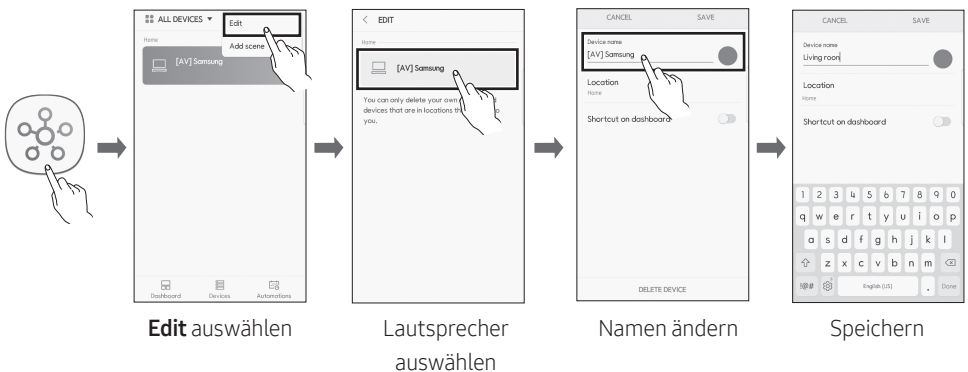

2. Suchen Sie in **Alexa-App** „**Samsung Wireless Audio**“ in den **Skills** und wählen Sie „**ENABLE**“.

- Überspringen Sie diesen Schritt, wenn Sie die **Skills** bereits eingerichtet haben.

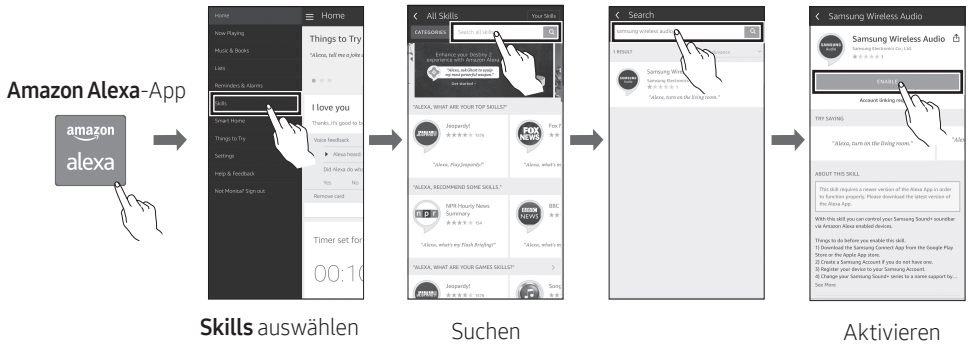

3. Tippen Sie in der **Alexa-App** auf „**Smart Home** → **Devices** → **Discover**“, um die Verbindung fertigzustellen.

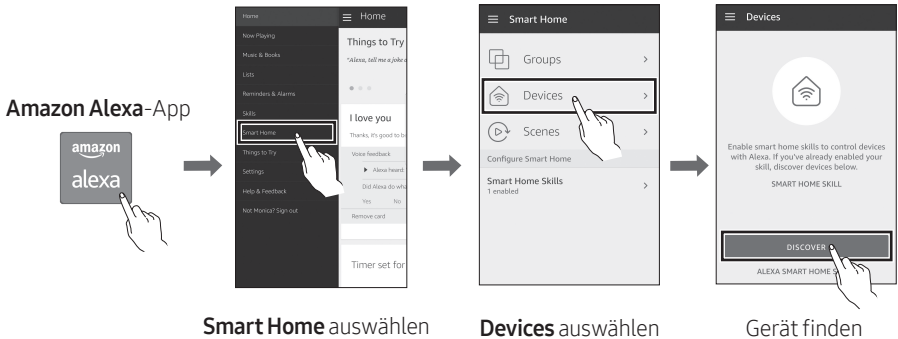

Verwenden Sie Stimmbefehle zum Steuern der Soundbar

- Die Amazon Echo-Dienste, die Sie mit Ihrer Soundbar verwenden können, beschränken sich auf Musik. Auf andere Dienste von Amazon Echo, wie beispielsweise die Nachrichten oder das Wetter, kann nur über Ihr Amazon Echo-Produkt zugegriffen werden.



Auslöser + Befehl + Lautsprechername

Verwenden Sie den Lautsprechername, den Sie in der SmartThings-App geändert haben. (siehe "Verbinden und Verwenden mit einem Amazon-Produkt (Amazon Echo)")

Aktion	Sprachbefehl
Zum Suchen eines Audiogeräts, das zum SmartThings -Konto hinzugefügt wurde, welches mit dem Amazon Alexa -Konto verbunden ist	„Alexa Finde meine Geräte“







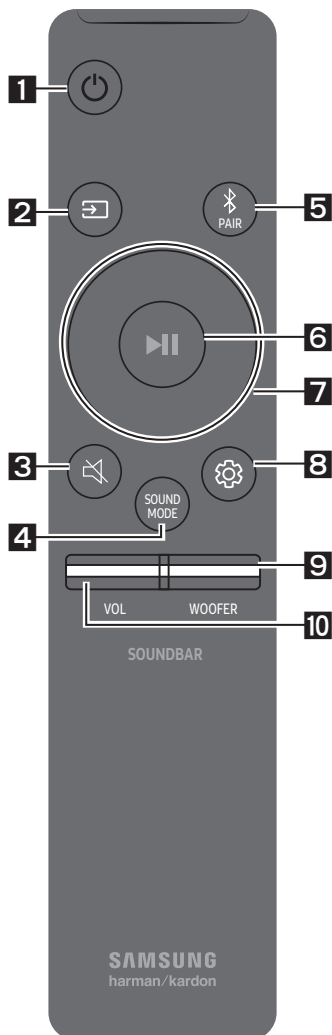

*** Zum Verwenden von Sprachbefehlen für die Soundbar mit dem Namen „Wohnzimmer“**



Aktion	Sprachbefehl
Zum Einstellen des Lautstärkepegels auf 5	„Alexa, stelle die Lautstärke im Wohnzimmer auf 5“
Zum Erhöhen des Lautstärkepegels	„Alexa, stelle die Musik im Wohnzimmer lauter“
Zum Stummstellen des Tons	„Alexa, Ton aus im Wohnzimmer“
Zum Hören des Radiosenders mit dem Namen KISS FM	„Alexa, spiele Kiss FM im Wohnzimmer“
Zum Wiedergeben des nächsten Liedes	„Alexa, nächster Song im Wohnzimmer“
Zum Stoppen des Tons	„Alexa, anhalten im Wohnzimmer“
Zum Einschalten des Tons	„Alexa, schalte Wohnzimmer ein“
Zum Ausschalten des Tons	„Alexa, schalte Wohnzimmer aus“
Zum Ändern der Eingangsquelle	„Alexa, umschalten zu Bluetooth im Wohnzimmer“





08 VERWENDEN DER FERNBEDIENUNG

So verwenden Sie die Fernbedienung

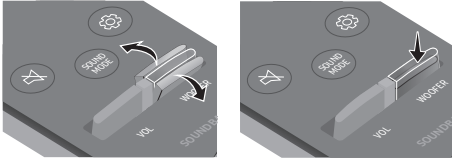

<p>1</p>	 Strom	<p>Schaltet die Soundbar ein und aus.</p>
<p>2</p>	 Quelle	<p>Drücken Sie dies, um eine an die Soundbar angeschlossene Quelle auszuwählen.</p> <ul style="list-style-type: none"> • BT PAIRING-Modus Zum Einschalten des „BT PAIRING“-Modus drücken und halten Sie die Taste  (Quelle) länger als 5 Sekunden lang gedrückt.
<p>3</p>	 Stummschaltung	<p>Drücken Sie die Taste  (Stummschaltung), um den Ton stumm zu schalten. Drücken Sie sie erneut, um den Ton wieder einzuschalten.</p>
<p>4</p>	 SOUND MODE	<p>Drücken Sie hier, um den gewünschten Toneffekt einzustellen: STANDARD, SURROUND oder SMART.</p> <p>Wenn Sie den Originalton hören möchten, wählen Sie den Modus STANDARD.</p> <ul style="list-style-type: none"> • SMART-Modus Optimiert die Toneffekte optimal, um zu der gerade abgespielten Szene zu passen.
<p>5</p>	 Bluetooth PAIR	<p>Drücken Sie die -Taste. Im Soundbar-Display wird „BT PAIRING“ angezeigt. In diesem Modus können Sie die Soundbar mit einem neuen Bluetooth-Gerät verbinden, indem Sie die Soundbar aus der Bluetooth-Gerätesuchliste auswählen.</p>

<p>6</p>	 <p>Wiedergabe / Pause (BT/Wi-Fi)</p>	<p>Drücken Sie die ►II-Taste, um eine Musikdatei vorübergehend anzuhalten. Wenn Sie die Taste erneut drücken, wird die Musikdatei wiedergegeben</p> <ul style="list-style-type: none"> • Auto Power Down-Funktion In folgenden Situationen wird das Gerät automatisch ausgeschaltet. <ul style="list-style-type: none"> – D.IN / WIFI / BT-Modus : Wenn seit mehr als 5 Minuten kein Audiosignal empfangen wurde. – HDMI 1 oder HDMI 2-Modus : Wenn seit mehr als 15 Minuten kein Audiosignal empfangen wurde.
<p>7</p>	 <p>Oben/Unten/ Links/Rechts</p>	 <p>Drücken Sie die angegebenen Bereiche zum Auswählen von Oben/Unten/Links/Rechts.</p> <p>Drücken Sie Oben/Unten/Links/Rechts auf der Taste zum Auswählen oder Einstellen von Funktionen.</p> <ul style="list-style-type: none"> • Musiktitel überspringen Drücken Sie die Taste Rechts, um die nächste Musikdatei auszuwählen. Drücken Sie die Taste Links, um die vorherige Musikdatei auszuwählen. • Anynet+ / Auto Power Link Sie können Anynet+ und Auto Power Link ein- oder ausschalten. Anynet+ und Auto Power Link werden jeweils durch die Taste Rechts und Links ein- und ausgeschaltet. <ul style="list-style-type: none"> – Anynet+ : Wenn die Soundbar über ein HDMI-Kabel an einen Samsung Fernseher angeschlossen ist, können Sie die Soundbar mit einer Samsung TV-Fernbedienung steuern. Halten Sie die Taste Rechts 5 Sekunden lang gedrückt, um Anynet+ ON- und OFF. – Auto Power Link : Falls die Soundbar durch ein digitales optisches Kabel an Ihren Fernseher angeschlossen ist, kann die Soundbar automatisch eingeschaltet werden, wenn Sie Ihren Fernseher einschalten. Halten Sie die Taste Links 5 Sekunden lang gedrückt, um Auto Power Link auf ON und OFF zu stellen. – Die Funktionen Anynet+ / Auto Power Link sind automatisch auf ON eingestellt. • IDSET Drücken und halten Sie die Taste Oben für 5 Sekunden gedrückt, um ID SET abzuschließen.

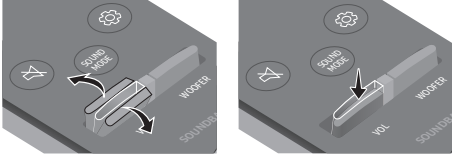
<p>8</p>	 <p>Klangsteuerung</p>	<p>Sie können zwischen TREBLE, BASS, SYNC, CENTER LEVEL, SIDE LEVEL, FRONT TOP LEVEL, REAR LEVEL, REAR TOP LEVEL oder VIRTUAL ON/OFF wählen.</p> <ul style="list-style-type: none"> • Um die Lautstärke der Höhen oder des Basses zu regeln, wählen Sie in den Sound-Einstellungen TREBLE oder BASS. Passen Sie dann die Lautstärke mithilfe der Tasten Oben/Unten zwischen -6~+6 an. • Drücken Sie die Taste  (Klangsteuerung) und halten Sie sie ca. 5 Sekunden lang gedrückt, um den Klang für jedes Frequenzband anzupassen. 150Hz, 300Hz, 600Hz, 1,2KHz, 2,5KHz, 5KHz und 10KHz sind durch Verwendung der Tasten Links/Rechts wählbar und können mit den Tasten Oben/Unten auf eine Einstellung zwischen -6 bis +6 eingestellt werden. • Um die Lautstärke der einzelnen Lautsprecher zu steuern, wählen Sie CENTER LEVEL, SIDE LEVEL oder FRONT TOP LEVEL in den Soundeinstellungen aus. Passen Sie dann die Lautstärke mithilfe der Tasten Oben/Unten zwischen -6~+6 an. • Wenn das Video auf dem Fernseher und der Ton von der Soundbar nicht synchron sind, wählen Sie SYNC in der Klangsteuerung aus und stellen Sie dann mit den Oben/Unten-Tasten die Tonverzögerung auf 0~300 Millisekunden ein. • Wenn Surround-Lautsprecher verbunden sind, wählen Sie REAR LEVEL oder REAR TOP LEVEL. Passen Sie dann die Lautstärke mithilfe der Tasten Oben/Unten zwischen -6~+6 an. Die REAR SPEAKER-Funktion kann mithilfe der Oben/Unten-Tasten auf VIRTUAL ON/OFF geschaltet werden. • SYNC wird nur bei einigen Funktionen unterstützt.
<p>9</p>	 <p>WOOFER</p>	 <p>Drücken Sie die Taste nach oben oder unten, um die Lautstärke des Subwoofers auf -12 oder zwischen -6 bis +6 einzustellen. Um die Lautstärke des Subwoofers auf 0 zu stellen, drücken Sie die Taste.</p>
<p>10</p>	 <p>VOL</p>	 <p>Drücken Sie die Taste nach oben oder unten, um die Lautstärke einzustellen.</p> <ul style="list-style-type: none"> • Stummschaltung Drücken Sie die Taste VOL, um den Ton stumm zu schalten. Drücken Sie sie erneut, um den Ton wieder einzuschalten.

Anpassen der Soundbar-Lautstärke mit einer TV-Fernbedienung

Bei einem Samsung TV kann die Lautstärke der Soundbar mit der IR-Fernbedienung, die im Lieferumfang des Samsung TV enthalten ist, eingestellt werden.

Stellen Sie zuerst den Fernseher im TV-Menü Ihres Samsung TV auf externe Lautsprecher, und verwenden Sie dann die Samsung-Fernbedienung, um die Lautstärke der Soundbar zu einzustellen. Weitere Informationen finden Sie im Benutzerhandbuch des Fernsehgeräts. Standardmäßig wird diese Funktion von der Fernbedienung des Samsung TV gesteuert. Wenn es sich bei Ihrem Fernsehgerät nicht um einen Samsung TV handelt, befolgen Sie die nachstehenden Anweisungen, um die Einstellungen dieser Funktion zu ändern.

1. Schalten Sie die Soundbar aus.

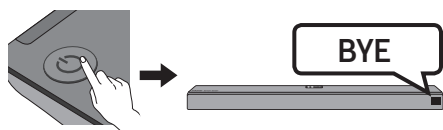

2. Wenn Sie diese Funktion nicht verwenden möchten, drücken Sie die Taste **WOOFER** nach oben und halten Sie sie für 5 Sekunden wiederholt gedrückt, bis „**OFF-TV REMOTE**“ in der Anzeige erscheint.

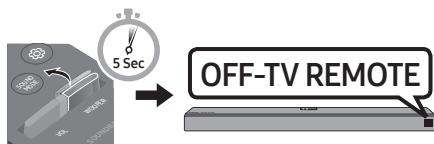

3. Wenn Sie die Soundbar mit der Fernbedienung Ihres Fernsehers steuern wollen, drücken Sie wiederholt die Taste **WOOFER** nach oben und halten Sie sie für 5 Sekunden gedrückt, bis „**ALL-TV REMOTE**“ in der Anzeige erscheint. Verwenden Sie dann das Menü Ihres Fernsehers, um externe Lautsprecher auszuwählen.

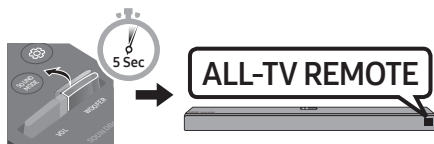

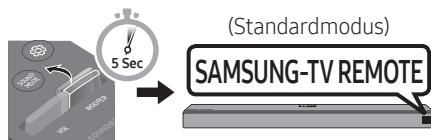

4. Wenn Sie die Soundbar in den Standardmodus zurücksetzen möchten (Steuerung über eine Samsung-TV-Fernbedienung), drücken Sie die Taste **WOOFER** nach oben und halten Sie sie für 5 Sekunden wiederholt gedrückt, bis „**SAMSUNG-TV REMOTE**“ in der Anzeige erscheint.



- Jedes Mal, wenn Sie die **WOOFER**-Taste nach oben drücken und für mindestens 5 Sekunden gedrückt halten, ändert sich der Modus in der folgenden Reihenfolge: „**SAMSUNG-TV REMOTE**“ (Standardmodus) → „**OFF-TV REMOTE**“ → „**ALL-TV REMOTE**“.
- Diese Funktion ist je nach Fernbedienung eventuell nicht verfügbar.
- Diese Funktion wird von den folgenden Herstellern unterstützt:
VIZIO, LG, Sony, Sharp, PHILIPS, PANASONIC, TOSHIBA, GRUNDIG, Hisense, RCA

Verwenden der verborgenen Tasten (Tasten mit mehr als einer funktion)

Verborgene Taste		Referenzseite
Fernbedienungstaste	Funktion	
WOOFER	TV-Fernbedienung Ein/Aus (Standby)	Seite 29
 (Quelle)	BT-Kopplung	Seite 26
▶ (Wiedergabe / Pause)	Auto Power Down Ein/Aus (AUX-Modus)	Seite 27
	BT Bereit	Seite 19
Links	Auto Power Link ON/OFF	Seite 27
Rechts	Anynet+ ON/OFF	Seite 27
Oben	ID SET	Seite 27
 (Klangsteuerung)	7-Band EQ	Seite 28

Ausgabe-spezifikationen für die unterschiedlichen sound-effekt-modi

Effekt	Eingang	Ausgang
		Mit Subwoofer und Surround-Lautsprecher
STANDARD	2.0 Kanal	2.1 Kanal
	5.1 Kanal	5.1 Kanal / 7.1 Kanal (DTS)
	7.1 Kanal	7.1 Kanal
	7.1.4 Kanal	7.1.4 Kanal
SURROUND	2.0 Kanal	7.1.4 Kanal
	5.1 Kanal	7.1.4 Kanal
	7.1 Kanal	7.1.4 Kanal
	7.1.4 Kanal	7.1.4 Kanal
SMART	2.0 Kanal	2.1 Kanal
	5.1 Kanal	5.1 Kanal / 7.1 Kanal (DTS)
	7.1 Kanal	7.1 Kanal
	7.1.4 Kanal	7.1.4 Kanal

- Wenn die Eingangsquelle Dolby Atmos® ist, wird 7.1.4 Kanal ausgegeben. Der Toneffekt ist nicht verfügbar.

09 INSTALLIEREN DER WANDHALTERUNG

Komponenten für die Anbringung an der Wand

Vorsichtsmaßnahmen für die Installation

- Installieren Sie nur an einer vertikalen Wand.
- Installieren Sie nicht an einem Ort mit hoher Temperatur oder Feuchtigkeit.
- Überprüfen Sie, ob die Wand stark genug ist, um das Gewicht des Produkts zu tragen. Falls nicht, verstärken Sie die Wand oder wählen Sie einen anderen Installationsort.
- Kaufen und verwenden Sie Befestigungsschrauben oder Verankerungen, die für Ihre Wandart geeignet sind (Gipskartonplatte, Eisenplatte, Holz, etc.). Fixieren Sie die Befestigungsschrauben falls möglich mit Wandverankerungen.
- Kaufen Sie Schrauben für die Wandmontage entsprechend der Art und der Dicke der Wand, an der Sie die Soundbar montieren wollen.
 - Durchmesser: M5
 - Länge: 35 mm oder länger empfohlen.
- Schließen Sie die Kabel vom Gerät an externe Geräte an, bevor sie die Soundbar an der Wand installieren.
- Stellen Sie sicher, dass das Gerät ausgeschaltet und der Netzstecker gezogen ist, bevor Sie es installieren. Andernfalls kann es zu einem elektrischen Schlag kommen.

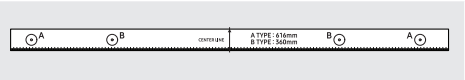

Montagehilfe für die Wandhalterung



Aufhängungsschraube



Schraube



Wandhalterung

1. Platzieren Sie die **Montagehilfe für die Wandhalterung** an der Wand.
 - Die **Montagehilfe für die Wandhalterung** muss waagrecht positioniert sein.
 - Falls Ihr Fernseher an der Wand befestigt ist, installieren Sie die Soundbar mindestens 5 cm unterhalb des Fernsehers.

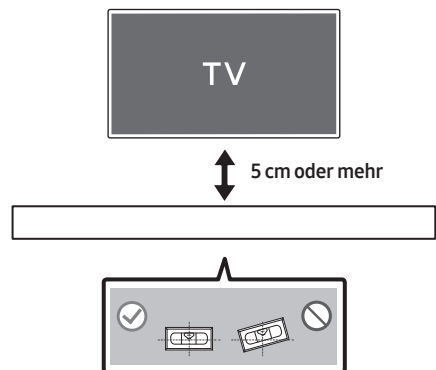

2. Richten Sie die **Mittellinie der Montagehilfe für die Wandhalterung** auf die Mitte des Fernsehers aus (wenn Sie die Soundbar unter dem Fernseher montieren) und befestigen Sie dann die **Montagehilfe für die Wandhalterung** mit Klebeband an der Wand.

- Wenn Sie die Soundbar nicht unter einem Fernseher montieren, stellen Sie sicher, dass sich die **Mittellinie** in der Mitte des Montagebereichs befindet.

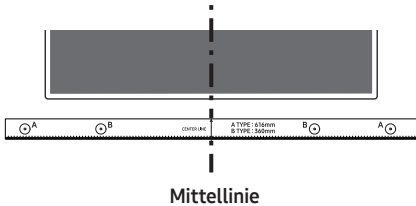

3. Drücken Sie die Spitze eines Stifts oder einen spitzen Bleistift durch die Mitte der **A-TYPE**-Bilder an beiden Enden der Montagehilfe, um die Löcher für die Aufhängungsschrauben zu markieren. Entfernen Sie dann die **Montagehilfe für die Wandhalterung**.

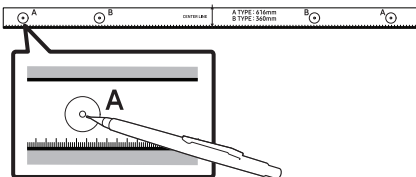

4. Bohren Sie mit einem geeigneten Bohrer an jeder Markierung ein Loch in die Wand.

- Wenn die Markierungen nicht den Positionen der Halterungsbolzen entsprechen, achten Sie darauf, geeignete Dübel oder Molly-Dübel in die Löcher einzuführen, bevor Sie die Aufhängungsschrauben einführen. Wenn Sie Dübel oder Molly-Dübel verwenden, achten Sie darauf, dass die gebohrten Löcher für die verwendeten Dübel oder Molly-Dübel groß genug sind.

5. Stecken Sie eine Schraube (nicht enthalten) durch jede **Aufhängungsschraube** und drehen Sie dann jede Schraube in einem Aufhängungsschraubenloch.

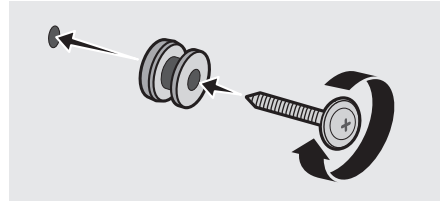

6. Installieren Sie 2 **Wandhalterung** mit der richtigen Ausrichtung auf der Unterseite der Soundbar unter Verwendung von 2 **Schraube**.

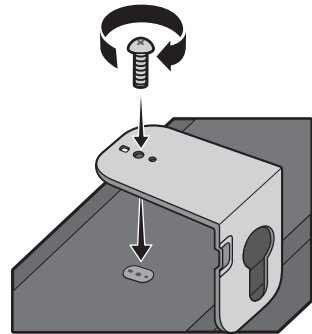

- Achten Sie beim Zusammenbau darauf, dass sich die Aufhängungsteile der **Wandhalterungen** hinter der Rückseite der Soundbar befinden.

Rückseite der Soundbar



Rechtes Ende der Soundbar

7. Montieren Sie die Soundbar mithilfe der befestigten **Wandhalterungen**, indem Sie die **Wandhalterungen** an die **Aufhängungsschrauben** an der Wand hängen.

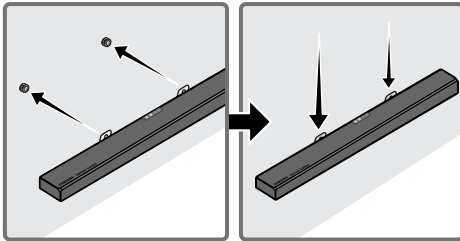

8. Schieben Sie die Soundbar wie nachfolgend dargestellt nach unten, sodass die **Wandhalterung** sicher auf den **Aufhängungsschraube** ruhen.
- Setzen Sie die **Aufhängungsschraube** in den breiten (unteren) Teil der **Wandhalterung** ein und schieben Sie dann die **Wandhalterung** nach unten, sodass die **Wandhalterung** sicher auf den **Aufhängungsschraube** ruhen.

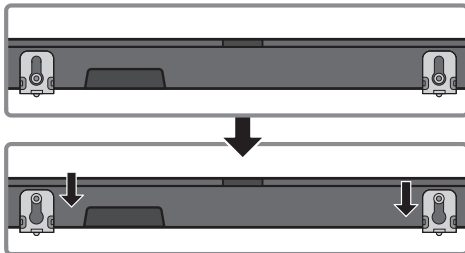

Montieren der Surround-Lautsprecher an einer Wand (Separat erhältlich)

Sie können Wandhalterungen separat erwerben, um die Surround-Lautsprecher an einer Wand zu montieren.

Hinweise zur Wandmontage der Surround-Lautsprecher

- Wandhalterungen für Surround-Lautsprecher müssen mehr als 2,0 kg tragen können.
- Lochgröße : 1/4 - 20 Gewindeeinsatz
- Da die Wandmontage optional ist müssen Sie das notwendige Zubehör separat erwerben.
- Bitte lassen Sie die Surround-Lautsprecher-Wandhalterungen durch einen qualifizierten Installateur installieren.
- Beauftragen Sie ein professionelles Installationsunternehmen mit der Wandmontage Ihres Produkts.
- Überprüfen Sie die Dicke der Wand, bevor Sie die Wandhalterung montieren. Falls die Dicke unzureichend ist verstärken Sie die Wand, bevor Sie die Wandhalterungen und die Lautsprecher an der Wand montieren.
- Weitere Informationen finden Sie in der Anleitung der Wandhalterung.
- Samsung Electronics ist für keine Schäden an dem Produkt verantwortlich, die von einer unsachgemäßen Montage des Produkts herrühren.
- Achten Sie darauf, die Lautsprecher nicht seitlich oder verkehrt herum einzubauen.

10 SOFTWARE- AKTUALISIERUNG

Wenn die Soundbar mit dem Internet verbunden ist, werden Softwareaktualisierungen automatisch ausgeführt, auch wenn die Soundbar ausgeschaltet ist.

- Zum Verwenden der automatischen Aktualisierungsfunktion muss die Soundbar mit dem Internet verbunden sein. Die Wi-Fi-Verbindung zur Soundbar wird beendet, wenn ihr Stromkabel getrennt wird oder wenn der Strom abgeschaltet wird. Wird die Stromverbindung unterbrochen, schalten Sie die Soundbar ein, wenn die Stromverbindung wieder hergestellt wird oder Sie das Stromkabel wieder verbinden, und verbinden Sie sie dann erneut mit dem Internet.

11 FEHLERBEHEBUNG

Bevor Sie sich an den Kundendienst wenden, überprüfen Sie bitte die folgenden Punkte.

Das Gerät wird nicht eingeschaltet.

Ist das Stromkabel an die Steckdose angeschlossen?

- Schließen Sie den Netzstecker an die Steckdose an.

Eine Funktion funktioniert nicht, wenn die Taste gedrückt wird.

Gibt es statische Elektrizität in der Luft?

- Trennen Sie den Netzstecker und schließen Sie ihn erneut an.

Im BT-Modus kommt es zu Tonaussetzern.

- Siehe die Abschnitte zur Bluetooth-Verbindung auf Seite 11 und 18.

Es wird kein Ton wiedergegeben.

Ist die Stummschaltfunktion aktiviert?

- Drücken Sie die Taste  (Stummschaltung), um die Stummschaltfunktion zu deaktivieren.

Ist die Lautstärke auf das Minimum eingestellt?

- Passen Sie die Lautstärke an.

Die Fernbedienung funktioniert nicht.

Sind die Batterien leer?

- Tauschen Sie sie gegen neue aus.

Ist der Abstand zwischen Fernbedienung und Soundbar-Hauptgerät zu groß?

- Gehen Sie mit der Fernbedienung näher an das Soundbar-Hauptgerät heran.

Die rote LED am Subwoofer blinkt und der Subwoofer gibt keinen Ton aus.

Dieses Problem kann auftreten, wenn der Subwoofer nicht an das Soundbar-Hauptgerät angeschlossen ist.

- Versuchen Sie, den Subwoofer erneut zu verbinden. (Siehe Seite 6.)

Der Subwoofer brummt und vibriert spürbar.

Versuchen Sie, die Vibration Ihres Subwoofers anzupassen.

- Drücken Sie die Taste **WOOFER** auf Ihrer Fernbedienung nach oben oder unten, um die Subwooferlautstärke einzustellen (bis -12 oder zwischen -6 ~ +6).

Der Fernseher kann nicht verbunden werden.

Bei Verbindung mit einem kabelgebundenen Netzwerk

- Überprüfen Sie, ob das Kabel richtig angeschlossen ist. (Überprüfen Sie den Portnamen, um sicherzustellen, dass das Kabel an den richtigen Port angeschlossen ist.) (Siehe die entsprechende Seite für jede Verbindungsmethode.)
- Drücken Sie die Taste  (**Quelle**) auf der Oberseite der Soundbar oder auf der Fernbedienung, um zu überprüfen, ob der Modus korrekt ist.

Bei Verbindung mit einem Drahtlosnetzwerk

- **Verbindung über Bluetooth**
 1. Schalten Sie die Soundbar in den „BT PAIRING“-Modus um und verwenden Sie dann den Fernseher, um erneut zu suchen. (Näheres finden Sie auf Seite 11.)

12 LIZENZ

→ Verbunden über Wi-Fi

1. Überprüfen Sie, ob der Fernseher ein kompatibles Modell ist.
 - Es werden nur **Samsung Smart-Fernseher** unterstützt, die nach 2013 veröffentlicht wurden.
 2. Prüfen Sie, ob der Fernseher mit dem Wi-Fi verbunden ist.
 - Falls der Fernseher nicht mit dem Wi-Fi verbunden ist, verwenden Sie das Netzwerkmenü des Fernsehers, um eine Verbindung herzustellen. (Siehe die Bedienungsanleitung des Fernsehers.)
 3. Prüfen Sie, ob die Soundbar mit dem Wi-Fi verbunden ist.
 - Wenn die Soundbar verbunden ist, können Sie sie in der Lautsprecherliste auf Ihrem Mobilgerät finden, wenn Sie die **SmartThings**-App ausführen. Siehe Seite 21 für Einzelheiten.
 4. Suchen Sie nach einem DFS-Kanal.
 - Falls Ihr Drahtlosrouter (Wi-Fi) einen DFS-Kanal verwendet, können Sie keine Wi-Fi-Verbindung zwischen dem Fernseher und der Soundbar herstellen. Kontaktieren Sie Ihren Internetdienstleister für Details.
-



Manufactured under license from Dolby Laboratories. Dolby, Dolby Atmos, Dolby Audio, Dolby Digital Plus, Pro Logic, and the double-D symbol are trademarks of Dolby Laboratories.



For DTS patents, see <http://patents.dts.com>. Manufactured under license from DTS Licensing Limited. DTS, the Symbol, & DTS and the Symbol together, DTS:X, and the DTS:X logo are registered trademarks and/or trademarks of DTS, Inc. in the United States and/or other countries. © DTS, Inc. All Rights Reserved.



The terms HDMI and HDMI High-Definition Multimedia Interface, and the HDMI Logo are trademarks or registered trademarks of HDMI Licensing LLC in the United States and other countries.



-
- Die Spotify Software ist Gegenstand einer Drittanbieter Lizenz, die Sie unter folgender Adresse finden:
www.spotify.com/connect/third-party-licenses.
 - Weitere Informationen über Spotify Connect finden Sie auf
www.spotify.com/connect
-

13 BEKANNTMACHUNG ZU OPEN SOURCE LIZENZEN

Weitere Informationen über bei diesem Gerät eingesetzten Open Source finden Sie auf den Webseiten: <http://opensource.samsung.com>

14 WICHTIGE HINWEISE ZUM KUNDENDIENST

- Die Abbildungen in dieser Anleitung dienen nur als Referenz und können sich vom aktuellen Produkt unterscheiden.
- Es kann eine Gebühr erhoben werden, wenn:
 - (a) Ein Techniker auf Ihre Anfrage bestellt wird und am Gerät kein Defekt vorliegt (z. B. weil Sie diese Bedienungsanleitung nicht gelesen haben).
 - (b) Sie das Gerät in einer Reparaturwerkstatt abgegeben haben und am Gerät kein Defekt vorliegt (z. B. weil Sie diese Bedienungsanleitung nicht gelesen haben).
- Die Höhe dieser Gebühr wird Ihnen mitgeteilt, bevor irgendwelche Arbeiten durchgeführt werden oder der Hausbesuch erfolgt.

15 SPEZIFIKATIONEN UND LEITFADEN

Technische daten

Modellname	HW-N950
Gewicht	8,8 kg
Abmessungen (B × H × T)	1226,0 x 83,0 x 136,0 mm
Betriebstemperatur	+5°C bis +35°C
Zulässige Luftfeuchtigkeit	10 % ~ 75 %
VERSTÄRKER Nennausgangsleistung	18W x 10 + 10W x 3, 4ohm
Unterstützte Wiedergabeformate	LPCM 2ch, Dolby Audio™ (unterstützt Dolby® Digital), DTS
AUSGANGSLEISTUNG DES DRAHTLOSGERÄTS Wi-Fi max. Transmitterleistung	100mW bei 2,4GHz – 2,4835GHz, 5,15GHz – 5,35GHz & 5,47GHz – 5,725GHz
AUSGANGSLEISTUNG DES DRAHTLOSGERÄTS BT max. Transmitterleistung	100mW bei 2,4GHz – 2,4835GHz
AUSGANGSLEISTUNG DES DRAHTLOSGERÄTS SRD max. Transmitterleistung	100mW bei 2,4GHz – 2,4835GHz und 5,15GHz – 5,25GHz/ 25mW bei 5,725GHz – 5,825GHz

Subwoofername	PS-WN90
Gewicht	9,6 kg
Abmessungen (B × H × T)	203,5 x 400,0 x 415,5 mm
VERSTÄRKER Nennausgangsleistung	162W

Surround-Lautsprechername	PS-SN90-1, PS-SN90-2
Gewicht	2,1 kg
Abmessungen (B × H × T)	120,0 x 210,0 x 141,0 mm
VERSTÄRKER Nennausgangsleistung	35W x 4

HINWEISE

- Samsung Electronics Co., Ltd behält sich das Recht auf unangekündigte Änderungen vor.
- Gewicht und Abmessungen können von den Angaben abweichen.

Vorsicht: Die Soundbar wird automatisch neu gestartet, wenn Sie das Wi-Fi aus-/einschalten.

Gesamtstromverbrauch im Bereitschaftszustand (W)	4,5W
Wi-Fi Anschlussdeaktivierungsmethode	Halten Sie die Taste ID SET auf der Unterseite der Soundbar 30 Sekunden lang gedrückt, um das Wi-Fi ein-/auszuschalten.
Bluetooth Anschlussdeaktivierungsmethode	Halten Sie die Taste NETWORK auf der Unterseite der Soundbar 30 Sekunden lang gedrückt, um das Bluetooth ein-/auszuschalten.

- Samsung Electronics erklärt hiermit, dass dieses Gerät der Richtlinie 2014/53/EU entspricht. Der vollständige Text der EU-Konformitätserklärung ist unter folgender Internetadresse abrufbar: <http://www.samsung.com>. Geben Sie unter Support > Produktsupport suchen den Modellnamen ein. Dieses Gerät kann in allen EU-Ländern betrieben werden. Die 5GHz WLAN(Wi-Fi oder SRD)-Funktion dieses Geräts kann nur in Innenräumen betrieben werden.





[Korrekte Entsorgung der Batterien dieses Produkts]

(Gilt für Länder mit Abfalltrennsystemen)

Die Kennzeichnung auf der Batterie bzw. auf der dazugehörigen Dokumentation oder Verpackung gibt an, dass die Batterie zu diesem Produkt nach seiner Lebensdauer nicht zusammen mit dem normalen Haushaltsmüll entsorgt werden darf. Wenn die Batterie mit den chemischen Symbolen Hg, Cd oder Pb gekennzeichnet ist, liegt der Quecksilber-, Cadmium- oder Blei-Gehalt der Batterie über den in der EG-Richtlinie 2006/66 festgelegten Referenzwerten. Wenn Batterien nicht ordnungsgemäß entsorgt werden, können sie der menschlichen Gesundheit bzw. der Umwelt schaden.

Bitte helfen Sie, die natürlichen Ressourcen zu schützen und die nachhaltige Wiederverwertung von stofflichen Ressourcen zu fördern, indem Sie die Batterien von anderen Abfällen getrennt über Ihr örtliches kostenloses Altbatterie- Rücknahmesystem entsorgen.



Korrekte Entsorgung von Altgeräten (Elektroschrott)

(Gilt für Länder mit Abfalltrennsystemen)

Die Kennzeichnung auf dem Produkt, Zubehörteilen bzw. auf der dazugehörigen Dokumentation gibt an, dass das Produkt und Zubehörteile (z. B. Ladegerät, Kopfhörer, USB-Kabel) nach ihrer Lebensdauer nicht zusammen mit dem normalen Haushaltsmüll entsorgt werden dürfen. Entsorgen Sie dieses Gerät und Zubehörteile bitte getrennt von anderen Abfällen, um der Umwelt bzw. der menschlichen Gesundheit nicht durch unkontrollierte Müllbeseitigung zu schaden. Helfen Sie mit, das Altgerät und Zubehörteile fachgerecht zu entsorgen, um die nachhaltige Wiederverwertung von stofflichen Ressourcen zu fördern. Private Nutzer wenden sich an den Händler, bei dem das Produkt gekauft wurde, oder kontaktieren die zuständigen Behörden, um in Erfahrung zu bringen, wo Sie das Altgerät bzw. Zubehörteile für eine umweltfreundliche Entsorgung abgeben können.

Gewerbliche Nutzer wenden sich an ihren Lieferanten und gehen nach den Bedingungen des Verkaufsvertrags vor. Dieses Produkt und elektronische Zubehörteile dürfen nicht zusammen mit anderem Gewerbemüll entsorgt werden.

Für Informationen über die Umweltverpflichtungen und produktspezifischen regulatorischen Verpflichtungen von Samsung wie z. B. REACH, WEEE, Batterien, besuchen Sie:
http://www.samsung.com/uk/aboutsamsung/samsungelectronics/corporatecitizenship/data_corner.html

VEILIGHEIDSINFORMATIE

Veiligheidsinstructies

OPEN NOOIT DE BEHUIZING VAN DIT APPARAAT, WANT DAN LOOPT U HET GEVAAR EEN ELEKTRISCHE SCHOK TE KRIJGEN. DE BEHUIZING BEVAT GEEN ONDERDELEN DIE U ZELF KUNT REPAREREN. LAAT ONDERHOUD OVER AAN DE VAKHANDEL.

	LET OP GEVAAR OP ELEKTRISCHE SCHOKKEN. NIET OPENEN.	
	Dit symbool geeft aan dat de spanning binnen in het apparaat hoog is. Elk contact met onderdelen binnen in het product is gevaarlijk.	
	Dit symbool geeft aan dat er belangrijke informatie over het gebruik en onderhoud is meegeleverd met dit product.	
	Klasse II-product: Dit symbool geeft aan dat voor dit toestel geen veiligheidsaansluiting op aarde (massa) is vereist.	
	Wisselspanning: Dit symbool geeft aan dat de nominale spanning wisselspanning is.	
	Gelijkspanning: Dit symbool geeft aan dat de nominale spanning gelijkspanning is.	
	Voorzichtig, raadpleeg de instructies voor gebruik: Dit symbool geeft aan dat de gebruiker de handleiding moet raadplegen voor meer informatie over de veiligheid.	

WAARSCHUWING

- Om het gevaar voor een elektrische schok te vermijden dient u dit apparaat niet aan regen of vocht bloot te stellen.

LET OP

- OM EEN ELEKTRISCHE SCHOK TE VOORKOMEN, ZORGT U DAT HET BREDE UITEINDE VAN DE STEKKER IN DE BREDE OPENING ZIT EN VOLLEDIG IS INGESTOKEN.
- Dit apparaat moet altijd aangesloten worden op een stroomingang met een geared stopcontact.
- Om het apparaat los te koppelen van de stroomtoevoer, moet de stekker uit de stopcontact getrokken worden, daarom moet de stroomstekker gemakkelijk bereikbaar zijn.
- Stel dit apparaat niet bloot aan druppels of spatten. Plaats geen objecten op het apparaat die gevuld zijn met water (zoals een vaas).
- Als u dit apparaat volledig wilt uitschakelen, moet u de stekker uit het stopcontact trekken. Vervolgens moet de stekker altijd onder handbereik zijn.

VOORZORGSMATREGELEN

1. Zorg ervoor dat de wisselstroomvoorziening in uw huis voldoet aan de stroomvereisten die zijn vermeld op het identificatie-etiket op de onderkant van het product. Plaats de speler horizontaal op een geschikte ondergrond (meubelstuk) met genoeg ruimte er omheen voor ventilatie 7-10 cm. Zorg dat de ventilatieopeningen niet worden geblokkeerd. Plaats het apparaat niet op versterkers of andere apparaten die warm kunnen worden. Dit apparaat is bedoeld voor continu gebruik. Om het toestel volledig uit te schakelen, trekt u de stekker uit het stopcontact. Haal de stekker van het toestel uit het stopcontact als u het een lange tijd niet gaat gebruiken.
2. Haal bij onweer de stekker uit het stopcontact. Bliksem kan spanningspieken veroorzaken waardoor het apparaat beschadigd kan raken.
3. Stel het apparaat niet bloot aan direct zonlicht of andere warmtebronnen. Dit kan oververhitting veroorzaken en ertoe leiden dat het apparaat niet goed functioneert.
4. Bescherm het product tegen vocht (bijv. vazen) en overmatige warmte (bijv. een open haard) of tegen apparatuur die sterke magnetische of elektrische velden veroorzaakt. Haal de stekker uit het stopcontact wanneer het apparaat niet goed functioneert. Dit product is niet bedoeld voor industrieel gebruik. Dit product is uitsluitend bestemd voor particulier gebruik. Wanneer het product of een schijf bij een lage temperatuur wordt bewaard, kan condensatie optreden. Als u het apparaat in de winter verplaatst, wacht u ongeveer 2 uur totdat het apparaat weer op kamertemperatuur is voordat u deze gaat gebruiken.
5. De batterijen die in dit product worden gebruikt, bevatten chemicaliën die schadelijk zijn voor het milieu. Gooi batterijen niet met het gewone huisvuil weg. Werp de batterijen niet in het vuur. De batterijen mogen niet worden kortgesloten, gedemonteerd of oververhit. Bij incorrecte plaatsing van de batterijen bestaat ontploffingsgevaar. Vervang batterijen alleen door andere van hetzelfde type.

OVER DEZE HANDLEIDING

De gebruikershandleiding bevat twee onderdelen: dit eenvoudige document **GEBRUIKERSHANDLEIDING** en een gedetailleerde **VOLLEDIGE HANDLEIDING** die u kunt downloaden.



GEBRUIKERSHANDLEIDING

Raadpleeg deze handleiding voor veiligheidsvoorschriften, productinstallatie, componenten, verbindingen en productspecificaties.



VOLLEDIGE HANDLEIDING

Als u de QR-code scant, hebt u toegang tot de **VOLLEDIGE HANDLEIDING** op de online klantenondersteuningsdienst van Samsung. U kunt de handleiding op uw pc of mobiele apparaat zien, als u ze in documentindeling vanaf de website van Samsung downloadt. (<http://www.samsung.com/support>)

Vormgeving, specificaties en app-schermbildschermen kunnen zonder kennisgeving worden gewijzigd.

INHOUD

01	De Componenten Controleren	2
	Batterijen plaatsen vóór het gebruik van de afstandsbediening (AA-batterijen X 2)	2
02	Productenoverzicht	3
	Voorpaneel / Bovenpaneel van de Soundbar	3
	Onderpaneel van de Soundbar	4
03	De Soundbar Aansluiten	5
	De elektriciteit aansluiten	5
	De Soundbar aansluiten op de subwoofer en surround-luidsprekers	6
	– Aanbevolen speakerplaatsing	6
	– Automatische verbinding tussen de subwoofer of surround-luidsprekers en de Soundbar	6
	– De subwoofer of surround-luidsprekers handmatig verbinden als de automatische verbinding mislukt	7
04	Verbinden met uw TV	9
	Methode 1. Verbinden met een kabel	9
	– Een tv verbinden met een HDMI-kabel	9
	– Verbinden met een optische kabel	10
	Methode 2. Draadloos verbinden	11
	– Een tv via Bluetooth verbinden	11
	– Verbinding maken via Wi-Fi	13
05	Verbinden met een Extern Apparaat	15
	Verbinding maken met behulp van een HDMI-kabel (Dolby Atmos® ondersteund)	15
	Verbinden met een HDMI-kabel	16
	Verbinden met een optische kabel	17

06	Een Mobiel Apparaat Verbinden	18
	Verbinden via Bluetooth	18
	Verbinden via Wi-Fi (draadloos netwerk)	21
07	Een product van Amazon verbinden	23
	Een product van Amazon verbinden en gebruiken (Amazon Echo)	23
	Gebruik spraakopdrachten om de Soundbar te bedienen	25
08	De Afstandsbediening Gebruiken	26
	Hoe de afstandsbediening gebruiken	26
	Het volume van de Soundbar aanpassen met de afstandsbediening van de tv	29
	De verborgen knoppen gebruiken (knoppen met meer dan een functie)	30
	Uitvoerspecificaties voor de verschillende geluidseffecten	30
09	De Wandmontage Installeren	31
	Voorzorgsmaatregelen bij de installatie	31
	Componenten voor muurmontage	31
	De surround-luidsprekers op een wand monteren (afzonderlijk verkrijgbaar)	33
10	Software-Update	34
11	Problemen Oplossen	35
12	Licentie	36
13	Kennisgeving Open Source-Licentie	37
14	Belangrijke Opmerking over Service	37
15	Specificaties en Handleiding	38
	Specificaties	38

01 DE COMPONENTEN CONTROLEREN



- Meer informatie over de vereiste elektriciteit en het stroomverbruik vindt u op het etiket op het product. (Etiket: onderkant van de hoofdeenheid van de Soundbar)
- De stroomverbindingstappen zijn gelabeld (1, 2, 3). Meer informatie over stroomverbindingen vindt u op pagina 5.
- De wandbevestigingsonderdelen van de Soundbar vindt u op pagina 31.
- Om de linker surround-luidspreker van de rechter te kunnen onderscheiden, controleert u het label aan de achterkant van de luidsprekers.
- Om extra componenten of optionele kabels te kopen, neemt u contact op met een servicecentrum van Samsung of de klantenservice van Samsung.
- De accessoires kunnen er lichtjes anders uitzien dan de bovenstaande illustraties.

Batterijen plaatsen vóór het gebruik van de afstandsbediening (AA-batterijen X 2)

Schuif de batterijklep in de richting van de pijl tot het volledig is verwijderd. Plaats 2 AA-batterijen (1,5 V) op de juiste manier zodat hun polariteit correct is. Schuif de batterijklep terug op zijn plaats.

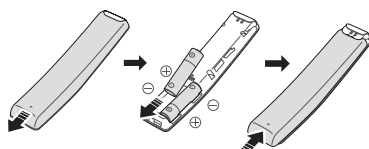

02 PRODUCTENOVERZICHT

Voorpaneel / Bovenpaneel van de Soundbar

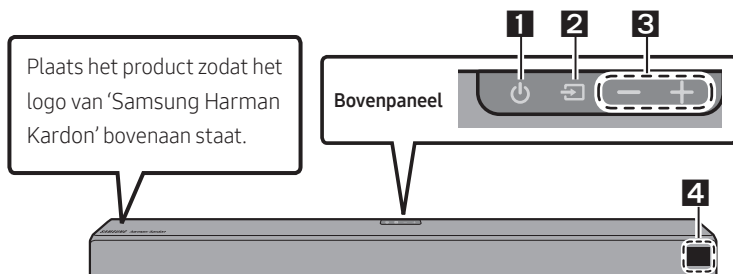

1	(Aan/Uit)-knop Schakelt de stroom in en uit.												
2	(Bron)-knop Selecteert de invoermodus van de bron. <table border="1"><thead><tr><th>Invoermodus</th><th>Scherm</th></tr></thead><tbody><tr><td>Optische digitale invoer</td><td>D.IN</td></tr><tr><td>ARC (HDMI OUT)-invoer</td><td>D.IN → TV ARC (automatische omzetting)</td></tr><tr><td>HDMI-invoer</td><td>HDMI 1 / HDMI 2</td></tr><tr><td>Wi-Fi-modus</td><td>WIFI</td></tr><tr><td>BLUETOOTH-modus</td><td>BT</td></tr></tbody></table> <ul style="list-style-type: none">Om 'BT PAIRING'-modus in te schakelen, wijzig de bron in 'BT'-modus en houd vervolgens de knop (Bron) op het bovenpaneel langer dan 5 seconden ingedrukt.	Invoermodus	Scherm	Optische digitale invoer	D.IN	ARC (HDMI OUT)-invoer	D.IN → TV ARC (automatische omzetting)	HDMI-invoer	HDMI 1 / HDMI 2	Wi-Fi-modus	WIFI	BLUETOOTH-modus	BT
Invoermodus	Scherm												
Optische digitale invoer	D.IN												
ARC (HDMI OUT)-invoer	D.IN → TV ARC (automatische omzetting)												
HDMI-invoer	HDMI 1 / HDMI 2												
Wi-Fi-modus	WIFI												
BLUETOOTH-modus	BT												
3	-/+ (Volume)-knop Stelt het volume bij. <ul style="list-style-type: none">Na bijstelling verschijnt het volumeniveau op het voorste scherm van de Soundbar.												
4	Scherm Geeft de productstatus en actuele modus weer.												

- Wanneer u de stekker in het stopcontact steekt, zal de aan/uit-toets binnen 4 tot 6 seconden werken.
- Wanneer u dit apparaat inschakelt, is er een vertraging van 4 tot 5 seconden voordat er geluid wordt weergegeven.
- Als u alleen het geluid van de Soundbar wilt horen, moet u de luidsprekers van de televisie uitschakelen in het audio-instellingsmenu van uw televisie. Raadpleeg de handleiding voor de TV die met uw televisie is meegeleverd.

Onderpaneel van de Soundbar

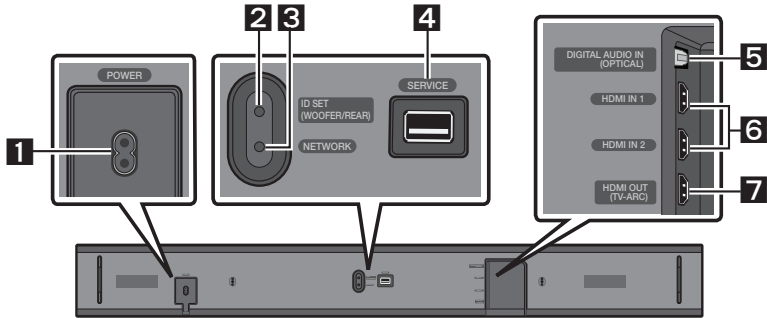

1	POWER Sluit de stroomkabel van de Soundbar aan op het stopcontact.
2	ID SET (WOOFER/REAR) Druk om de Soundbar draadloos te verbinden met de surround-luidprekers en een subwoofer. <ul style="list-style-type: none">• Houd de knop Omhoog op de afstandsbediening gedurende 5 seconden ingedrukt om ID SET te voltooien.
3	NETWORK Druk om verbinding te maken met een draadloos netwerk (Wi-Fi) via de SmartThings -app.
4	SERVICE Sluit een USB-opslagapparaat aan om de software van het product bij te werken.
5	DIGITAL AUDIO IN (OPTICAL) Sluit aan op de digitale (optische) uitgang van een extern apparaat.
6	HDMI IN 1 / HDMI IN 2 Voert tegelijkertijd digitale video- en audiosignalen in met een HDMI-kabel. Gebruik deze functie wanneer u een ondersteund extern apparaat aansluit.
7	HDMI OUT (TV-ARC) Sluit aan op de HDMI (ARC)-aansluiting van een tv.

- Als u het stroom snoer uit het stopcontact wilt halen, trek dan aan de stekker. Trek niet aan de kabel.
- Steek de stekker van deze eenheid of andere onderdelen pas in een stopcontact als alle componenten zijn aangesloten.

03 DE SOUNDBAR AANSLUITEN

De elektriciteit aansluiten

Gebruik de stroomcomponenten (1, 2, 3) om de subwoofer, surround-luidspreker en Soundbar op een stopcontact aan te sluiten in deze volgorde:

- 1 Sluit het netsnoer aan op de subwoofer.
- 2 Sluit het netsnoer aan op de linker en rechter surround-luidsprekers.
- 3 Sluit het netsnoer aan op de Soundbar.

Raadpleeg de onderstaande illustraties.

- Meer informatie over de vereiste elektriciteit en het stroomverbruik vindt u op het etiket op het product. (Etiket: onderkant van de hoofdeenheid van de Soundbar)

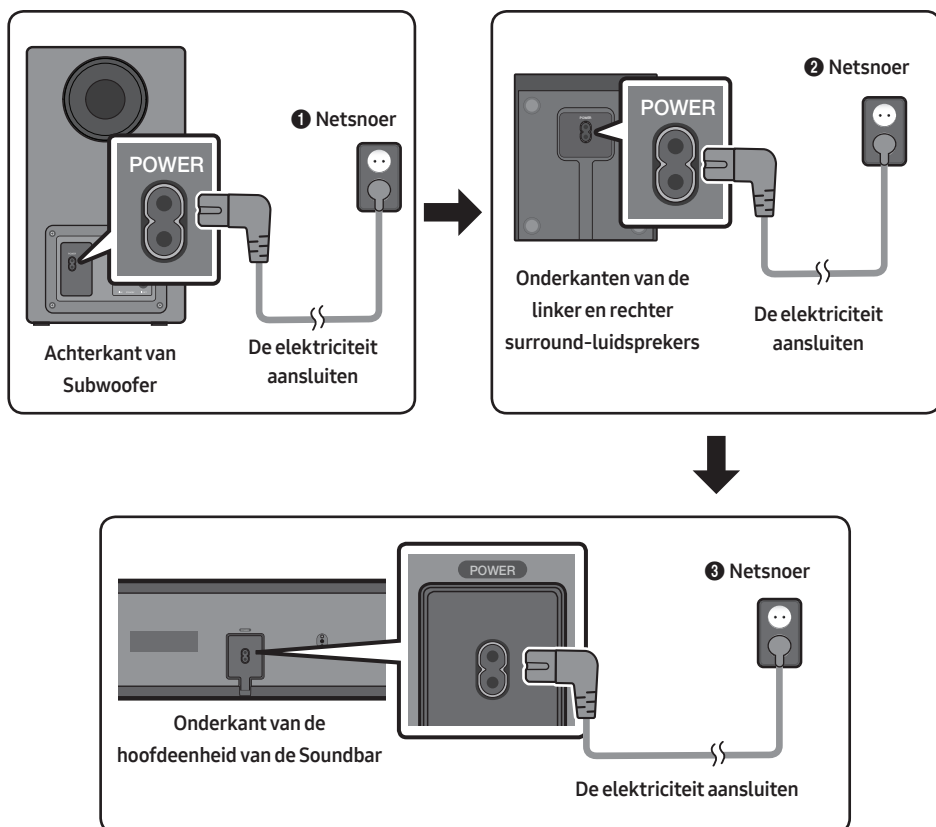

De Soundbar aansluiten op de subwoofer en surround-luidsprekers

Wanneer de subwoofer is aangesloten, geniet u van rijke lage tonen.

Aanbevolen speakerplaatsing

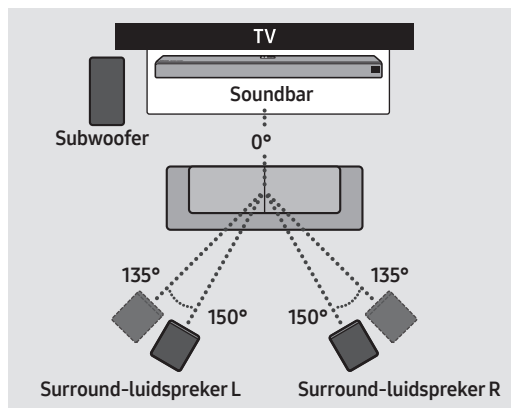

⚠ LET OP

- Draadloze ontvangstantennes zijn ingebouwd in de draadloze subwoofer en surround-luidsprekers. Houd de toestellen uit de buurt van water en vocht.
- Zorg er voor optimale luisterprestaties voor dat er zich in de zones rond de draadloze subwoofer en surround-luidsprekers geen obstakels bevinden.

Automatische verbinding tussen de subwoofer of surround-luidsprekers en de Soundbar

De subwoofer en/of surround-luidsprekers maken automatisch verbinding met de Soundbar als ze op het stopcontact zijn aangesloten.

- Wanneer de automatische koppeling voltooid is, branden de blauwe indicatorlampjes achteraan de subwoofer of surround-luidspreker.

LED-indicatielampjes achteraan de subwoofer en surround-luidsprekers

LED	Status	Beschrijving	Oplossing
Blauw	Aan	Met succes aangesloten (normale werking)	-
	Knipperend	Stand-by (met de hoofdeenheid van de Soundbar uitgeschakeld)	Controleer de stroomtoevoer naar de hoofdeenheid van de Soundbar.
Verbinding mislukt		Maak opnieuw verbinding. (Raadpleeg de instructies voor handmatig verbinden op pagina 7.)	
Rood	Aan	Stand-by (met de hoofdeenheid van de Soundbar uitgeschakeld)	Controleer de stroomtoevoer naar de hoofdeenheid van de Soundbar.
		Verbinding mislukt	Maak opnieuw verbinding. (Raadpleeg de instructies voor handmatig verbinden op pagina 7.)
Rood en blauw	Knipperend	Storing	Raadpleeg in de handleiding de contactinformatie voor het Samsung Servicecenter.

De subwoofer of surround-luidsprekers handmatig verbinden als de automatische verbinding mislukt

Voordat u onderstaande procedure voor de handmatige verbinding uitvoert:

- Controleer of de stroomsnoeren voor de Soundbar en subwoofer of surround-luidsprekers goed zijn aangesloten.
- Zorg ervoor dat de Soundbar ingeschakeld is.

1. Houd **ID SET** aan de achterkant van de subwoofer en surround-luidsprekers ten minste 5 seconden ingedrukt.

- Het rode indicatorlampje op de achterkant van elke luidspreker gaat uit en het blauwe indicatorlampje knippert.

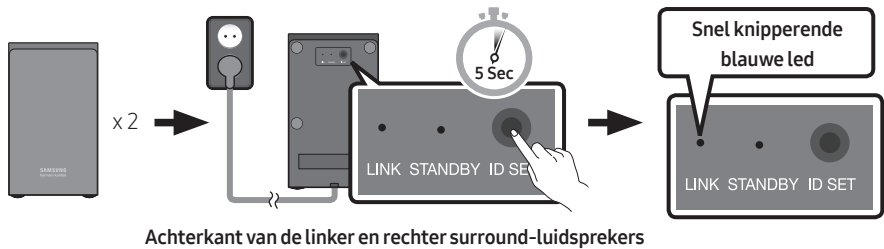
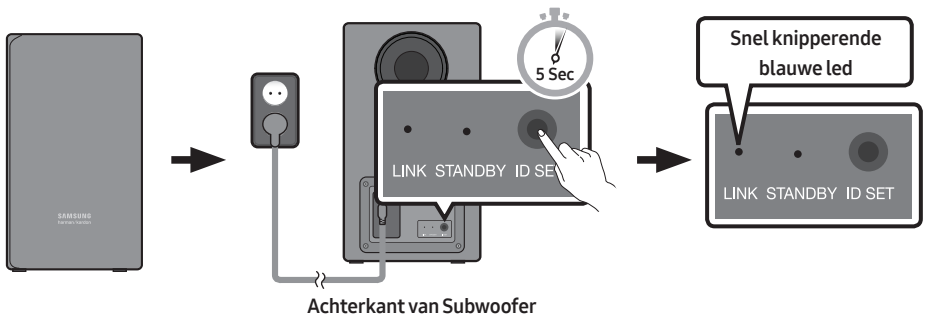

2. Houd de knop **Omhoog** op de afstandsbediening ten minste 5 seconden ingedrukt.

- Het bericht **ID SET** verschijnt even op het scherm van de Soundbar en verdwijnt vervolgens.
- De Soundbar wordt volledig uitgeschakeld wanneer **ID SET** voltooid is.

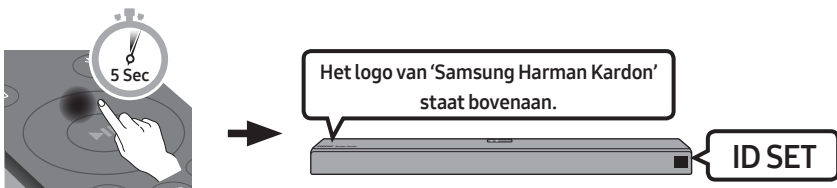

3. Controleer of de LINK LED vast blauw is (verbinding voltooid).

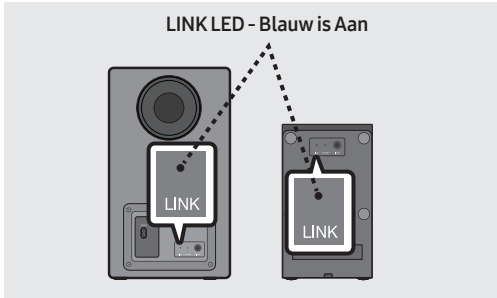

Wanneer de verbinding is geslaagd, gaan de blauwe indicatorlampjes op de achterkant van de subwoofer en de surround-luidsprekers branden zonder te knipperen.

OPMERKINGEN

- Steek de stroomkabel van dit product of uw tv pas in een stopcontact als alle componenten zijn aangesloten.
- Zet dit product eerst uit en koppel de stroomkabel los voordat u het verplaatst of installeert.
- Als de hoofdeenheid uitgeschakeld is, gaat de draadloze subwoofer in stand-bymodus en wordt de STANDBY LED op de achterkant rood nadat het diverse malen blauw heeft geknipperd.
- Als u een apparaat met dezelfde frequentie als de Soundbar (5,8 GHz) dichtbij de Soundbar gebruikt, wordt het geluid mogelijk onderbroken door storing.
- De maximale transmissieafstand van het draadloze signaal van de hoofdeenheid is ongeveer 10 meter, maar kan variëren afhankelijk van uw werkomgeving. Als er zich een staalbeton of metalen muur bevindt tussen de hoofdeenheid en de draadloze subwoofer, werkt het systeem mogelijk helemaal niet omdat het draadloze signaal niet door metaal heen kan.

VOORZORGSMAATREGELEN

- Draadloze ontvangstantennes zijn ingebouwd in de draadloze subwoofer. Houd de eenheden uit de buurt van water en vocht.
- Zorg er voor optimale luisterprestaties voor dat er zich in de zone rond de draadloze subwoofer en surround-luidsprekers geen obstakels bevinden.

04 VERBINDEN MET UW TV

Luister naar het geluid van uw tv op de Soundbar via bedrade of draadloze verbindingen.

- Wanneer de Soundbar is verbonden met een geselecteerde Samsung TV, kan de Soundbar worden bediend met de afstandsbediening van de tv.
 - Deze functie wordt ondersteund door smart tv's van Samsung vanaf 2017 die Bluetooth ondersteunen, wanneer de Soundbar met een optische kabel op de tv is aangesloten.
 - Met deze functie kunt u ook het menu van de tv gebruiken om het geluidsveld en diverse instellingen, evenals het volume en dempen aan te passen.

Method 1. Verbinden met een kabel

Wanneer de uitgezonden signalen Dolby Digital zijn en de instelling voor 'Audio-indeling van digitale uitgang' op uw tv PCM is, is het aangeraden om de instelling in Dolby Digital te wijzigen. Wanneer de instelling is gewijzigd, kunt u genieten van een betere geluidskwaliteit. (Het tv-menu kan andere woorden gebruiken voor Dolby Digital en PCM, afhankelijk van de tv-fabrikant.)

Een tv verbinden met een HDMI-kabel

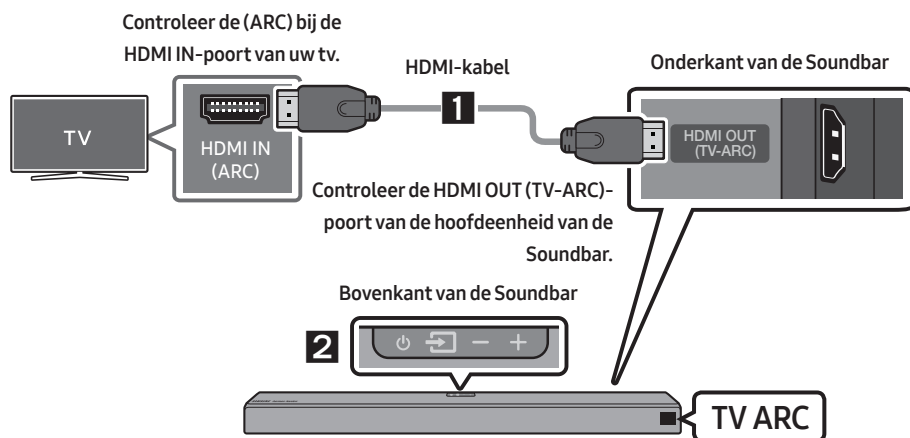

1. Als de Soundbar en tv ingeschakeld zijn, sluit dan de HDMI-kabel aan zoals getoond in de afbeelding.
2. 'TV ARC' verschijnt op het scherm van de hoofdeenheid van de Soundbar en de Soundbar speelt het tv-geluid af.
 - Als het tv-geluid onhoorbaar is, druk dan op de knop  (**Bron**) op de afstandsbediening of op de bovenkant van de Soundbar om te schakelen naar de 'D.IN'-modus. Het scherm geeft 'D.IN' en 'TV ARC' in volgorde weer en het tv-geluid wordt afgespeeld.

- Als 'TV ARC' niet verschijnt op het scherm van de hoofdeenheid van de Soundbar, gaat u na of de HDMI-kabel is aangesloten op de juiste poort.
- Gebruik de volumeknoppen op de afstandsbediening van de tv om het volume van de Soundbar te wijzigen.

OPMERKINGEN

- HDMI is een interface die video- en audiogegevens digitaal doorgeeft via slechts één connector.
- Als de tv een ARC-poort bevat, sluit u de HDMI-kabel aan op de HDMI IN (ARC)-poort.
- Het wordt aanbevolen om een HDMI-kabel zonder kern te gebruiken, indien mogelijk. Als u een HDMI-kabel met een kern gebruikt, gebruikt u een kabel met een diameter die kleiner is dan 14 mm.
- Anynet+ moet worden ingeschakeld.
- Deze functie is niet beschikbaar als de HDMI-kabel geen ARC ondersteunt.

Verbinden met een optische kabel

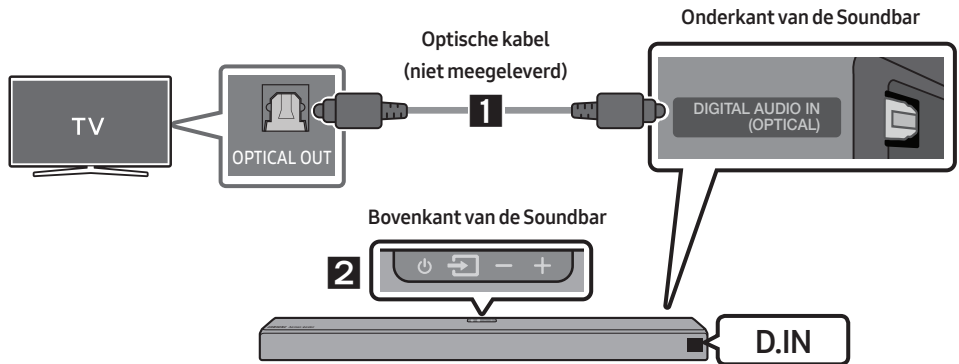

1. De aansluiting van de **DIGITAL AUDIO IN (OPTICAL)** op de Soundbar met een digitale optische kabel (niet meegeleverd) verbinden met de OPTICAL OUT-jack van de tv.
2. Druk op de knop  (**Bron**) op het bovenpaneel of op de afstandsbediening en selecteer vervolgens de 'D.IN'-modus.

Auto Power Link

De Auto Power Link schakelt de Soundbar automatisch in wanneer de tv is ingeschakeld.

1. De Soundbar en een tv aansluiten met een digitale optische kabel (niet meegeleverd).
2. Druk gedurende 5 seconden op de knop **Links** op de afstandsbediening om Auto Power Link in of uit te schakelen.
 - Auto Power Link is standaard ingesteld op ON.
(Houd de knop **Links** op de afstandsbediening gedurende 5 seconden ingedrukt om deze functie uit te schakelen.)
 - Afhankelijk van het verbonden apparaat, werkt Auto Power Link mogelijk niet.
 - Deze functie is alleen beschikbaar in de 'D.IN'-modus.



Methode 2. Draadloos verbinden

Een tv via Bluetooth verbinden

Wanneer een tv met Bluetooth is verbonden, kunt u stereogeluid beluisteren zonder gedoe met kabels.

- U kunt slechts één tv tegelijkertijd verbinden.

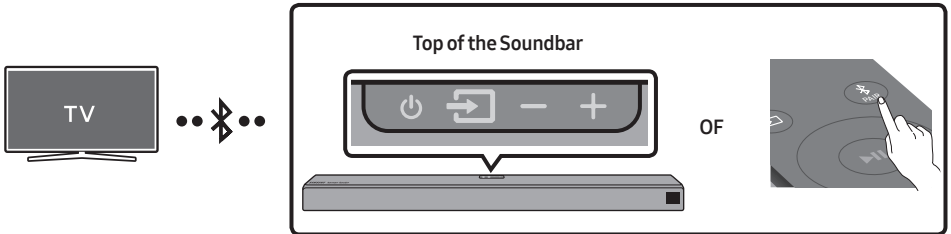

De eerste verbinding

1. Druk op de knop PAIR op de afstandsbediening om naar de 'BT PAIRING'-modus te gaan.

- (OF)
- a. Druk op de knop (Bron) op het bovenpaneel en selecteer vervolgens 'BT'. 'BT' wijzigt na enkele seconden automatisch in 'BT READY' als er geen Bluetooth-apparaat met de Soundbar is verbonden.
 - b. Als 'BT READY' verschijnt, houd dan de knop (Bron) op het bovenpaneel van de Soundbar gedurende meer dan 5 seconden ingedrukt zodat 'BT PAIRING' wordt weergegeven.

2. Selecteer Bluetooth-modus op de tv. (Meer informatie vindt u in de handleiding van de tv.)

3. Selecteer '[AV] Samsung Soundbar Nxxx' in de lijst op het scherm van de tv.

Een beschikbare Soundbar wordt met 'Need Pairing' of 'Paired' op de Bluetooth-apparaatlijst van de tv vermeld. Om de Soundbar te verbinden, selecteert u het bericht en brengt u een verbinding tot stand.

- Wanneer de tv is verbonden, verschijnt [Naam tv] → 'BT' op het voorste scherm van de Soundbar.

4. U hoort nu het tv-geluid via de Soundbar.

Als het apparaat geen verbinding tot stand kan brengen

- Als de eerder verbonden Soundbar (bv. '[AV] Samsung Soundbar Nxxx' in de lijst verschijnt, verwijder hem dan.
- Herhaal vervolgens stappen 1 tot en met 3.

De Soundbar van de tv loskoppelen



Druk op de knop  (Bron) op het bovenpaneel of de afstandsbediening en selecteer vervolgens om het even welke modus behalve 'BT'.

- Loskoppelen duurt een tijdje omdat de tv een respons van de Soundbar moet krijgen. (De vereiste tijd kan verschillen afhankelijk van het tv-model.)
- Om de automatische Bluetooth-verbinding tussen de Soundbar en tv te annuleren, drukt u op de afstandsbediening gedurende 5 seconden op de knop  (Afspelen/onderbreken) in de status 'BT READY'. (Schakelen tussen Aan → Uit)

OPMERKING

- Nadat u de Soundbar voor het eerst met uw tv hebt verbonden, gebruikt u de "BT READY"-modus om opnieuw te verbinden.

Wat is het verschil tussen BT READY en BT PAIRING?

- **BT READY** : In deze modus kunt u zoeken naar eerder verbonden tv's of een eerder verbonden mobiel apparaat met de Soundbar verbinden.
- **BT PAIRING** : In deze modus kunt u een nieuw apparaat met de Soundbar verbinden. (Druk op de knop  PAIR op de afstandsbediening of houd de knop  (Bron) aan de bovenkant van de Soundbar gedurende meer dan 5 seconden ingedrukt wanneer in 'BT'-modus.)

OPMERKINGEN

- Als u bij het verbinden met een Bluetooth-apparaat een pincode wordt gevraagd, voer dan <0000> in.
- In de Bluetooth-verbindingsmodus gaat de Bluetooth-verbinding verloren als de afstand tussen de Soundbar en het Bluetooth-apparaat groter wordt dan 10 meter.
- In de Gereedstatus schakelt de Soundbar automatisch uit na 5 minuten.
- De Soundbar zoekt mogelijk niet naar Bluetooth of verbindt mogelijk niet correct in de volgende omstandigheden:
 - Als er zich een sterk elektrisch veld in de buurt van de Soundbar bevindt.
 - Als diverse Bluetooth-apparaten gelijktijdig met de Soundbar zijn gekoppeld.
 - Als het Bluetooth-apparaat is uitgeschakeld, niet op zijn plaats is of bij storingen.
- Elektronische apparaten kunnen radiostoring veroorzaken. Apparaten die elektromagnetische golven genereren houdt u uit de buurt van de hoofdeenheid van de Soundbar, bijv. magnetrons, draadloze LAN-apparaten, etc.

Verbinding maken via Wi-Fi

Controlelijst voor de verbinding

1. Bevestig dat uw **Smart TV van Samsung na 2013 op de markt is gebracht**. Deze functie is alleen compatibel met smart tv's van Samsung die na 2013 op de markt zijn gebracht.
2. Zorg dat uw **Draadloze router (Wi-Fi)** gereed is en werkt.
3. Zorg dat de **TV is verbonden met de draadloze router (uw Wi-Fi-netwerk)**.

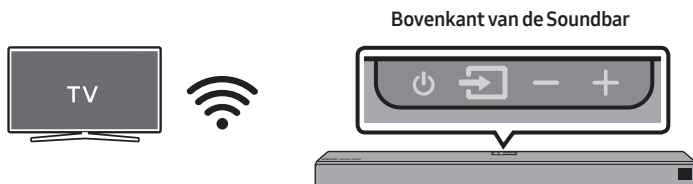

Stap 1: De Soundbar verbinden met Wi-Fi

1. Druk op de knop  (**Bron**) op de bovenkant van de Soundbar of op de afstandsbediening om 'WIFI'-modus te selecteren.
 - Wanneer u een geselecteerde tv van Samsung gebruikt (Smart tv's van Samsung uit 2016 ~ 2018 die Bluetooth ondersteunen).
 - Als u 'WIFI'-modus selecteert wanneer de TV is ingeschakeld, verschijnt er op het TV-scherm een pop-upvenster met instructies over hoe u de Soundbar automatisch kunt verbinden met een draadloze router (Wi-Fi). Raadpleeg de instructies in het pop-upvenster van de TV.



2. Verbind uw mobiele apparaat (smartphone, tablet, enz.) met het Wi-Fi-netwerk waarmee de TV is verbonden.
3. Installeer en lanceer de **SmartThings**-app op uw mobiele apparaat (smartphone, tablet, enz.).

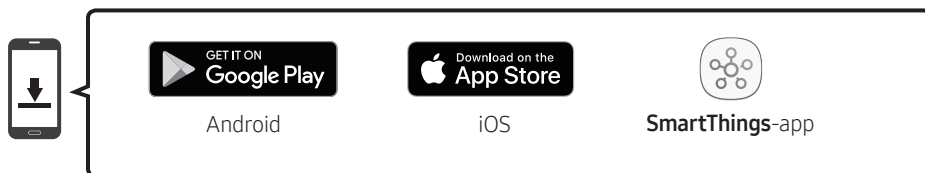

4. Volg de instructies in het app-scherm op het mobiele apparaat om de Soundbar te verbinden met uw Wi-Fi-netwerk.

Stap 2: Instellingen configureren op de TV

- Als de verbinding van de TV met uw draadloze netwerk wegvalt nadat u de ingangsbron naar de Soundbar wijzigt, gebruikt u het TV-menu om de TV opnieuw te verbinden met het netwerk.

Voor tv's die zijn uitgebracht in 2018

Home (🏠) → Instellingen (⚙️) → Geluid → Geluidsuitvoer → [AV] Samsung Soundbar Nxxx (Wi-Fi)

Voor tv's die zijn uitgebracht in 2017

Home (🏠) → Instellingen (⚙️) → Geluid → Geluidsuitvoer → [AV] Samsung Soundbar Nxxx (Wi-Fi)

Voor tv's die zijn uitgebracht in 2016

Home (🏠) → Instellingen (⚙️) → Geluid → Luidspreker selecteren → [AV] Samsung Soundbar Nxxx (Wi-Fi)

Voor tv's die zijn uitgebracht in 2015

Menu → Geluid → Luidsprekerlijst

Voor tv's die zijn uitgebracht in 2014

Menu → Geluid → Luidsprekerinstellingen → Multiroom Link - Instellingen

OPMERKINGEN

- De TV en Soundbar moeten verbonden zijn met hetzelfde draadloze netwerk (Wi-Fi).
- Als uw draadloze router (Wi-Fi) gebruik maakt van een DFS-kanaal, zal u geen Wi-Fi-verbinding kunnen maken tussen de TV en de Soundbar. Neem contact op met uw internetprovider voor meer informatie.
- Als de 5 GHz Wi-Fi-verbinding niet goed werkt, gebruik dan de frequentie 2,4 GHz.
- Raadpleeg de handleiding van uw tv omdat de menu's kunnen afhankelijk van het productiejaar kunnen verschillen.

05 VERBINDEN MET EEN EXTERN APPARAAT

Verbind met een extern apparaat via een bedraad of draadloos netwerk om het geluid van het externe apparaat via de Soundbar af te spelen.

Verbinding maken met behulp van een HDMI-kabel (Dolby Atmos® ondersteund)

- **Wat is Dolby Atmos®?** Atmos-technologie maakt bestaande 7.1-kanaals surround sound-systemen nog beter door een overhead-luidspreker. Hierdoor wordt de luisteraar omgeven door 360°-geluid, wat zorgt voor een meeslepende, rijke, gedetailleerde en diepere ervaring van hoge kwaliteit.
- **Belangrijk:** Dit product ondersteunt Dolby Atmos® uitsluitend in HDMI-modus.

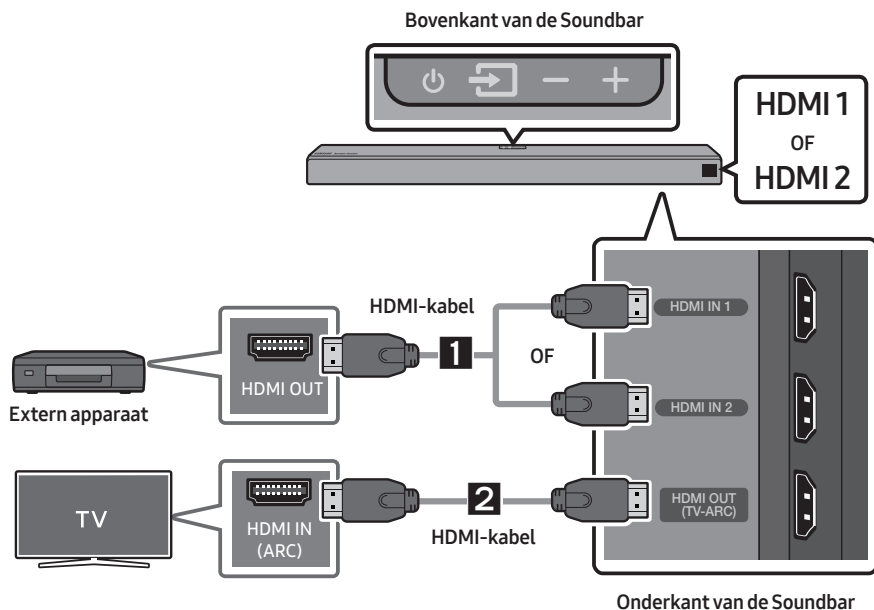

1. Sluit een HDMI-kabel aan vanaf een **HDMI IN 1**- of **HDMI IN 2**-jack aan de onderkant van de Soundbar op de HDMI OUT-jack op uw digitale apparaat.
2. Sluit een HDMI-kabel aan vanaf een **HDMI OUT (TV-ARC)**- aan de onderkant van de Soundbar op de HDMI IN-jack op uw tv.
3. Druk op de knop  (**Bron**) op het bovenpaneel of de afstandsbediening en selecteer vervolgens '**HDMI 1**' of '**HDMI 2**'.
4. '**HDMI 1**' of '**HDMI 2**'-modus wordt weergegeven op het weergavepaneel van de Soundbar en geluid wordt afgespeeld.

OPMERKING

- Wanneer Dolby Atmos® ingeschakeld is, verschijnt 'DOLBY ATMOS' op het display op het voorpaneel.

Dolby Atmos® configureren op uw BD-speler of een ander apparaat.

- Open de opties voor audio-uitvoer in het instellingenmenu van uw BD-speler of ander apparaat en zorg ervoor dat 'Geen codering' is geselecteerd voor Bitstream. Ga op bijvoorbeeld een BD-speler van Samsung naar Home-menu → Geluid → Digitale uitvoer en selecteer vervolgens Bitstream (onbewerkt).
- Als de Audio-uitvoeropties ook Secundaire Audio bevatten, zorg dan dat deze is uitgeschakeld.
- Dolby Atmos® werkt alleen op 7.1.4-kanalen.
- Zorg ervoor dat de inhoud Dolby Atmos® ondersteunt.

Verbinden met een HDMI-kabel

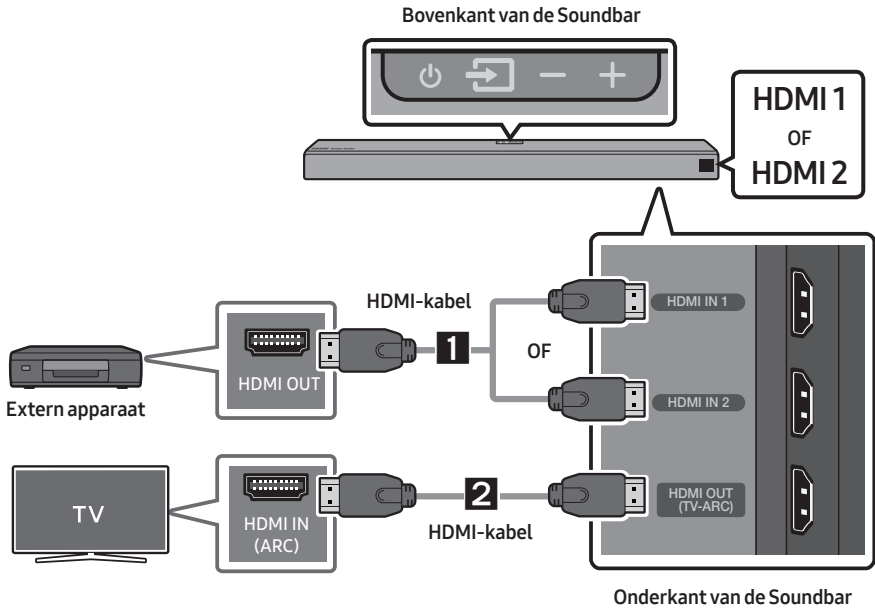

1. Sluit een HDMI-kabel aan vanaf een **HDMI IN 1-** of **HDMI IN 2-**jack aan de onderkant van de Soundbar op de HDMI OUT-jack op uw digitale apparaat.
2. Sluit een HDMI-kabel aan vanaf een **HDMI OUT (TV-ARC)-** aan de onderkant van de Soundbar op de HDMI IN-jack op uw tv.
3. Druk op de knop  (**Bron**) op het bovenpaneel of de afstandsbediening en selecteer vervolgens 'HDMI1' of 'HDMI 2'.
4. 'HDMI1' of 'HDMI 2'-modus wordt weergegeven op het weergavepaneel van de Soundbar en geluid wordt afgespeeld.

Verbinden met een optische kabel

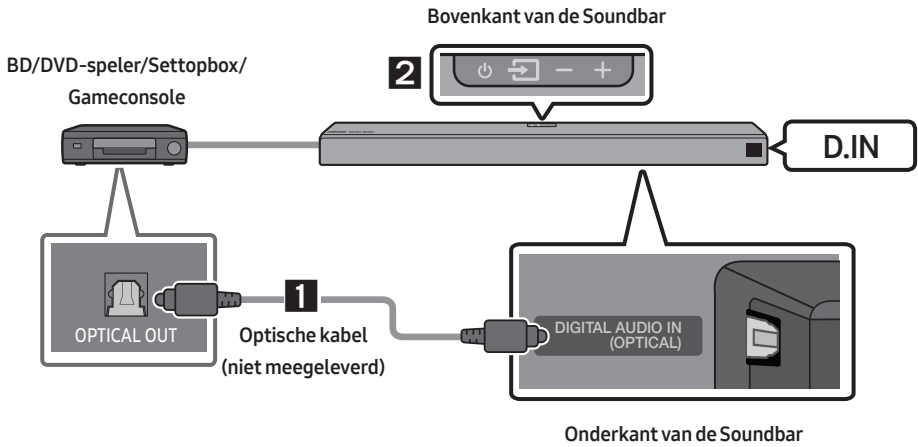

1. Verbind **DIGITAL AUDIO IN (OPTICAL)** op de hoofdeenheid met de OPTICAL OUT-aansluiting van het bronapparaat met behulp van een digitale optische kabel (niet meegeleverd).
2. Druk op de knop **(Bron)** op het bovenpaneel of op de afstandsbediening en selecteer vervolgens de **'D.IN'**-modus.

06 EEN MOBIEL APPARAAT VERBINDEN

Verbinden via Bluetooth

Wanneer een mobiel apparaat met Bluetooth is verbonden, kunt u stereogeluid beluisteren zonder gedoe met kabels.

- U kunt niet meer dan één Bluetooth-apparaat tegelijk verbinden.

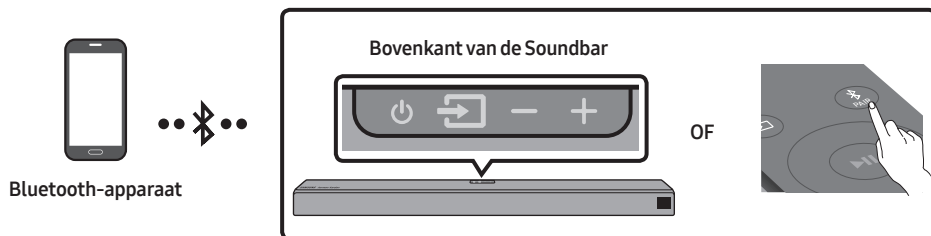

De eerste verbinding

1. Druk op de knop **PAIR** op de afstandsbediening om naar de 'BT PAIRING'-modus te gaan.
(OF) a. Druk op de knop **(Bron)** op het bovenpaneel en selecteer vervolgens 'BT'.
'BT' wijzigt na enkele seconden automatisch in 'BT READY' als er geen Bluetooth-apparaat met de Soundbar is verbonden.
b. Als 'BT READY' verschijnt, houd dan de knop **(Bron)** op het bovenpaneel van de Soundbar gedurende meer dan 5 seconden ingedrukt zodat 'BT PAIRING' wordt weergegeven.
2. Selecteer '[AV] Samsung Soundbar Nxxx' in de lijst.
 - Wanneer een Soundbar is verbonden met het Bluetooth-apparaat, verschijnt [Bluetooth-apparaatnaam] → 'BT' op het voorste scherm.
3. Speel via de Soundbar muziekbestanden af die zich bevinden op het apparaat dat via Bluetooth verbonden is.



Als het apparaat geen verbinding tot stand kan brengen

- Als de eerder verbonden Soundbar (bv. '[AV] Samsung Soundbar Nxxx') in de lijst verschijnt, verwijder hem dan.
- Herhaal vervolgens stappen 1 tot en met 2.

OPMERKING

- Nadat u de Soundbar voor het eerst met uw mobiel apparaat hebt verbonden, gebruikt u de 'BT READY'-modus om opnieuw te verbinden.

Wat is het verschil tussen BT READY en BT PAIRING?

- **BT READY** : In deze modus kunt u zoeken naar eerder verbonden tv's of een eerder verbonden mobiel apparaat met de Soundbar verbinden.
- **BT PAIRING** : In deze modus kunt u een nieuw apparaat met de Soundbar verbinden. (Druk op de knop  **PAIR** op de afstandsbediening of houd de knop  (**Bron**) aan de bovenkant van de Soundbar gedurende meer dan 5 seconden ingedrukt wanneer in 'BT'-modus.)

OPMERKINGEN

- Als u bij het verbinden met een Bluetooth-apparaat een pincode wordt gevraagd, voer dan <0000> in.
- In de Bluetooth-verbindingsmodus gaat de Bluetooth-verbinding verloren als de afstand tussen de Soundbar en het Bluetooth-apparaat groter wordt dan 10 meter.
- In de Gereedstatus schakelt de Soundbar automatisch uit na 5 minuten.
- De Soundbar zoekt mogelijk niet naar Bluetooth of verbindt mogelijk niet correct in de volgende omstandigheden:
 - Als er zich een sterk elektrisch veld in de buurt van de Soundbar bevindt.
 - Als diverse Bluetooth-apparaten gelijktijdig met de Soundbar zijn gekoppeld.
 - Als het Bluetooth-apparaat is uitgeschakeld, niet op zijn plaats is of bij storingen.
- Elektronische apparaten kunnen radiostoring veroorzaken. Apparaten die elektromagnetische golven genereren houdt u uit de buurt van de hoofdeenheid van de Soundbar, bijv. magnetrons, draadloze LAN-apparaten, etc.
- De Soundbar ondersteunt SBC-data (44,1 kHz, 48 kHz).
- Sluit alleen aan op een Bluetooth-apparaat dat de functie A2DP (AV) ondersteunt.
- U kunt de Soundbar niet verbinden met een Bluetooth-apparaat dat alleen de HF-functie (handsfree) ondersteunt.
- Zodra u de Soundbar aan een Bluetooth-apparaat hebt gekoppeld en u '**[AV] Samsung Soundbar Nxxx**' selecteert in de lijst met apparaten die door het Bluetooth-apparaat zijn gescand, schakelt de Soundbar automatisch naar de '**BT**'-modus.
 - Alleen beschikbaar als de Soundbar wordt weergegeven in de gekoppelde apparaten van het Bluetooth-apparaat. (Het Bluetooth-apparaat en de Soundbar moeten minstens een keer vooraf gekoppeld zijn.)
- Soundbar verschijnt alleen in de lijst van gezochte apparaten in het Bluetooth-apparaat wanneer de Soundbar '**BT READY**' weergeeft.
- De Soundbar kan niet met een ander Bluetooth-apparaat worden verbonden als hij al in Bluetooth-modus staat en al met een Bluetooth-apparaat verbonden is.

Het Bluetooth-apparaat loskoppelen van een Soundbar

U kunt de verbinding tussen het Bluetooth-apparaat en Soundbar verbreken. Raadpleeg de gebruiksaanwijzing van het Bluetooth-apparaat voor instructies.

- De verbinding met Soundbar wordt verbroken.
- Wanneer de verbinding tussen Soundbar en Bluetooth-apparaat verbroken is, geeft de Soundbar **'BT DISCONNECTED'** op het voorste scherm weer.

De verbinding tussen de Soundbar en het Bluetooth-apparaat verbreken

Druk op de knop  (Bron) op het bovenpaneel of de afstandsbediening en wijzig vervolgens naar om het even welke modus behalve 'BT'.

- Loskoppelen duurt een tijdje omdat het Bluetooth-apparaat een respons van de Soundbar moet krijgen. (De loskoppeltijd kan verschillen, afhankelijk van het Bluetooth-apparaat)
- Wanneer de verbinding tussen Soundbar en Bluetooth-apparaat verbroken is, geeft de Soundbar **'BT DISCONNECTED'** op het voorste scherm weer.

OPMERKINGEN

- De Bluetooth-verbinding kan worden verbroken als in de Bluetooth-verbindingsmodus de afstand tussen de Soundbar en het Bluetooth-apparaat meer dan 10 m.
- Soundbar wordt na 5 minuten in de stand Gereed automatisch uitgeschakeld.

Meer informatie over Bluetooth

Bluetooth is een technologie waardoor compatibele apparaten eenvoudig op elkaar aangesloten kunnen worden via een korte, draadloze verbinding.

- Een Bluetooth-apparaat kan, afhankelijk van gebruik, lawaai of storingen veroorzaken, wanneer:
 - Een deel van het lichaam in contact is met het zend-/ontvangststelsel van het Bluetooth-apparaat of de Soundbar.
 - Er spanningsvariatie is als gevolg van belemmering door muren, hoeken of scheidingswanden.
 - Het wordt blootgesteld aan elektrische interferentie door apparatuur die dezelfde frequentie gebruikt, bijvoorbeeld medische apparatuur, magnetrons en draadloze LAN's.
- Koppel de Soundbar aan het Bluetooth-apparaat terwijl u de afstand klein houdt.
- Hoe groter de afstand tussen de Soundbar en het Bluetooth-apparaat, des te minder de kwaliteit. Als de afstand groter is dan het maximale bereik van het Bluetooth-apparaat, gaat de verbinding verloren.
- In gebieden met slechte ontvangst werkt de Bluetooth-verbinding mogelijk niet naar behoren.
- De Bluetooth-verbinding werkt alleen als hij zich dicht bij het televisietoestel bevindt. Als de afstand groter wordt, wordt de verbinding automatisch verbroken. Zelfs binnen dit bereik kan de geluidskwaliteit verslechteren door obstakels zoals muren of deuren.
- Dit draadloze apparaat kan elektrische interventie veroorzaken tijdens zijn gebruik.

Verbinden via Wi-Fi (draadloos netwerk)

- Verbind één Soundbar met Wi-Fi om toegang te krijgen tot een uitgebreid aanbod streamingservices en internetradio. Verbind meerdere Soundbars met Wi-Fi om gegroepeerd afspelen of stereogeluidsmodus te gebruiken.
- Om een Soundbar te verbinden met een mobiel apparaat via een draadloos netwerk (Wi-Fi), is de **SmartThings**-app vereist.

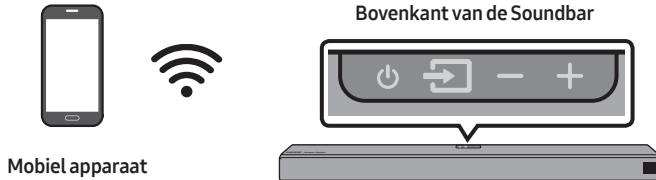

De eerste verbinding

1. Druk op de knop  (**Bron**) op de bovenkant van de Soundbar of op de afstandsbediening om 'WIFI'-modus te selecteren.



2. Installeer en start de **SmartThings**-app op uw mobiele apparaat (bv. smartphone of tablet).

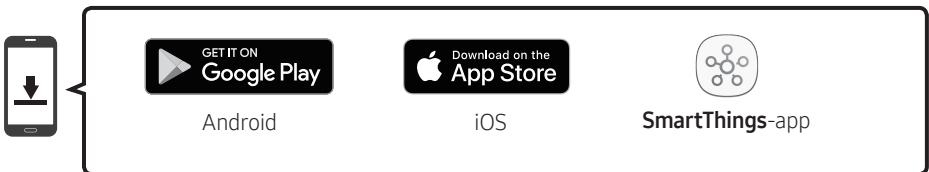

3. Start de app en volg de instructies op het scherm om uw Soundbar in de app te registreren (toevoegen).

- De automatische pop-up (de derde illustratie hieronder) is mogelijk niet beschikbaar op sommige mobiele apparaten.

Als dit het geval is, selecteer en voltooi **Add device** in het app-menu. Uw Soundbar is nu aan de app toegevoegd.

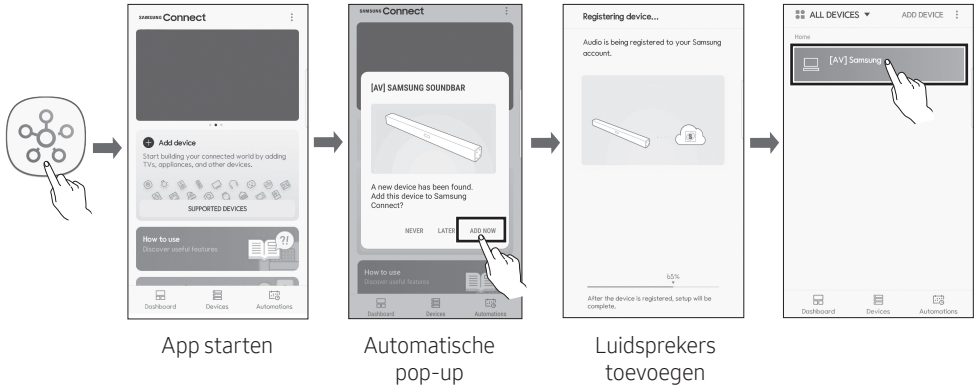

07 EEN PRODUCT VAN AMAZON VERBINDEN

- Deze functie is mogelijk niet beschikbaar in bepaalde landen.
- Deze dienst wordt geleverd door Amazon en kan op elk ogenblik worden stopgezet. Samsung is niet verantwoordelijk voor de beschikbaarheid van de dienst.

Een product van Amazon verbinden en gebruiken (Amazon Echo)

Gebruik het product Amazon Echo om uw Soundbar te bedienen en te genieten van de muziekdiensten van Amazon Echo.

OPMERKING

- Controleer of de Soundbar verbonden is met het Wi-Fi-netwerk. (raadpleeg “Verbinden via Wi-Fi (draadloos netwerk)”)

1. Wijzig in de **SmartThings** app de naam van uw Soundbar naar een naam die uw apparaat van Amazon kan herkennen.
(voorbeeld: Samsung, Soundbar, Woonkamer, Gezinskamer, Slaapkamer, Kantoor, enz.)

⚠ LET OP

- Het is mogelijk dat apparaten van Amazon namen met speciale tekens niet herkennen.

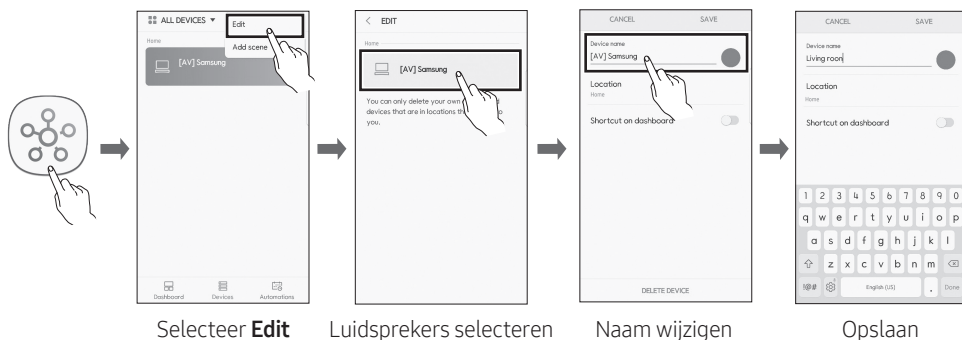

2. Zoek in de **Alexa** app naar **'Samsung Wireless Audio'** in **Skills** en selecteer **'ENABLE'**.

- Sla deze stap over als de **Skills** al zijn ingesteld.

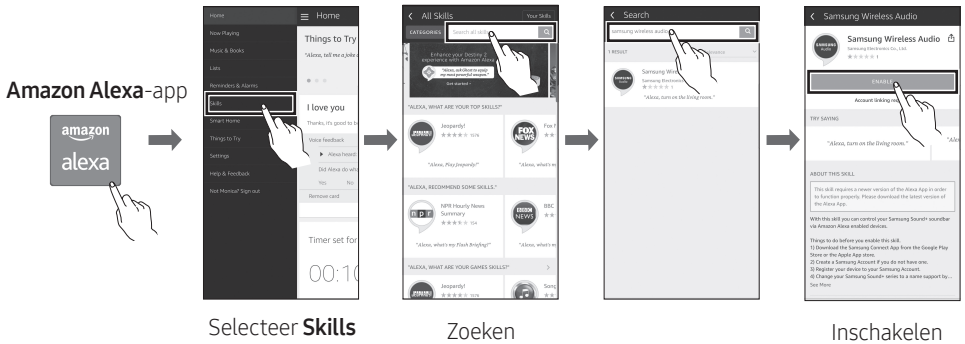

3. Tik in de app **Alexa** op **'Smart Home → Devices → Discover'** om de verbinding tot stand te brengen.

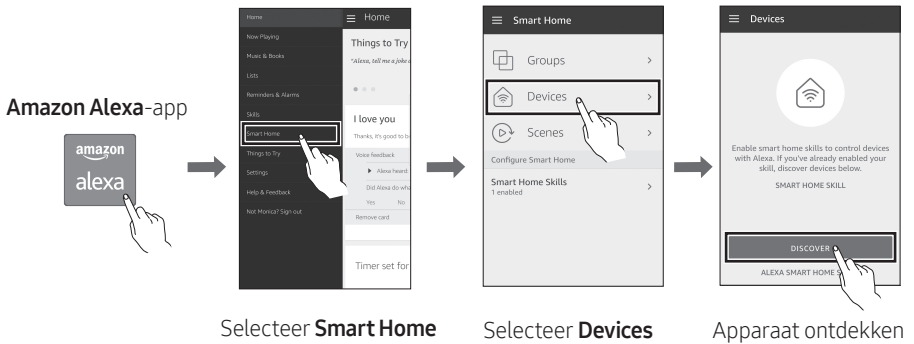

Gebruik spraakopdrachten om de Soundbar te bedienen

- De dienst Amazon Echo die u met uw Soundbar kunt gebruiken, is beperkt tot muziek. Andere diensten van Amazon Echo, zoals nieuws en weer, zijn alleen toegankelijk via uw product van Amazon Echo.



Trigger + Opdracht + Naam van de luidspreker

Gebruik de naam van de luidspreker die u in de app SmartThings hebt gewijzigd. (raadpleeg “Een product van Amazon verbinden en gebruiken (Amazon Echo)”)

Actie	Spraakopdracht
Een audioapparaat zoeken dat is toegevoegd aan de SmartThings -account die verbonden is met de Amazon Alexa -account	'Alexa, ontdek apparaten'

* Om spraakopdrachten voor de Soundbar met de naam 'Woonkamer' te gebruiken



Actie	Spraakopdracht
Het volume instellen op 5	'Alexa, stel het volume in de woonkamer in op 5'
Het volume verhogen	'Alexa, volume omhoog in de woonkamer'
Het geluid dempen	'Alexa, geluid dempen in de woonkamer'
Naar het radiostation KISS FM luisteren	'Alexa, Kiss FM afspelen in de woonkamer'
Het volgende nummer spelen	'Alexa, volgend nummer in de woonkamer'
De audio stoppen	'Alexa, stoppen in de woonkamer'
De audio inschakelen	'Alexa, inschakelen in de woonkamer'
De audio uitschakelen	'Alexa, uitschakelen in de woonkamer'
Om de invoerbron te wijzigen	'Alexa, schakel naar Bluetooth in woonkamer'



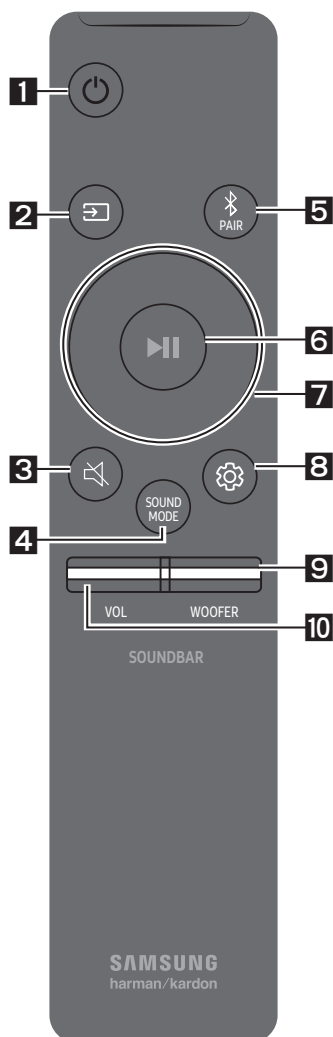

08 DE AFSTANDSBEDIENING GEBRUIKEN

Hoe de afstandsbediening gebruiken

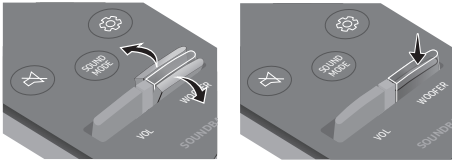

1	 Stroom	Hiermee schakelt u de Soundbar in en uit.
2	 Bron	Druk hierop om een met de Soundbar verbonden bron te selecteren. <ul style="list-style-type: none">• BT PAIRING-modus Om de 'BT PAIRING'-modus in te schakelen, houdt u de  (Bron)-knop langer dan 5 seconden ingedrukt.
3	 Geluid dempen	Druk op de  (Geluid dempen) -knop om het geluid te dempen. Druk opnieuw op de knop om het geluid niet meer te dempen.
4	 SOUND MODE	Druk om het gewenste geluidseffect te selecteren: STANDARD , SURROUND of SMART . Selecteer de modus STANDARD als u het oorspronkelijke geluid wilt horen. <ul style="list-style-type: none">• SMART-modus Optimaliseert automatisch geluidseffecten die passen bij het actueel afgespeelde onderwerp.
5	 Bluetooth PAIR	Druk op de  PAIR -knop. "BT PAIRING" verschijnt op het scherm van de Soundbar. U kunt in deze modus de Soundbar verbinden met een nieuw Bluetooth-apparaat door de Soundbar te selecteren in de zoeklijst van het Bluetooth-apparaat.

<p>6</p>	 <p>Afspelen/ Pauzeren (BT/Wi-Fi)</p>	<p>Druk op de ▶ -button om een muziekbestand tijdelijk te pauzeren. Als u opnieuw op de knop drukt, wordt het muziekbestand afgespeeld.</p> <ul style="list-style-type: none"> • Functie Auto Power Down Het toestel wordt automatisch uitgeschakeld in de volgende situaties. <ul style="list-style-type: none"> – D.IN / WIFI / BT-modus: Als er gedurende 5 minuten geen audiosignaal is. – HDMI 1 of HDMI 2-modus: Als er gedurende 15 minuten geen audiosignaal is.
<p>7</p>	 <p>Omhoog/ Omlaag/ Links/Rechts</p>	 <p>Druk op de aangegeven zones om Omhoog/Omlaag/Links/Rechts te selecteren.</p> <p>Druk op Omhoog/Omlaag/Links/Rechts op de knop om functies te selecteren of in te stellen.</p> <ul style="list-style-type: none"> • Muziek overslaan Druk op de Rechts-knop als u het volgende muziekbestand wilt selecteren. Druk op de Links-knop als u het vorige muziekbestand wilt selecteren. • Anynet+ / Auto Power Link U kunt Anynet+ en Auto Power Link in- of uitschakelen. Anynet+ en Auto Power Link worden in- en uitgeschakeld door respectievelijk de knoppen Rechts en Links. <ul style="list-style-type: none"> – Anynet+ : Als de Soundbar via een HDMI-kabel is verbonden met een tv van Samsung, dan kunt u uw Soundbar bedienen met de afstandsbediening van de tv van Samsung. Houd de knop Rechts gedurende 5 seconden ingedrukt om Anynet+ ON of OFF te selecteren. – Auto Power Link : Als de Soundbar met uw tv is verbonden via een digitale optische kabel, kan de Soundbar automatisch worden ingeschakeld wanneer u uw tv inschakelt. Houd de knop Links gedurende 5 seconden ingedrukt om Auto Power Link ON of OFF te selecteren. – Anynet+/Auto Power Link staat standaard ingesteld op ON. • IDSET Houd de knop Omhoog gedurende 5 seconden ingedrukt om de IDSET te voltooien.

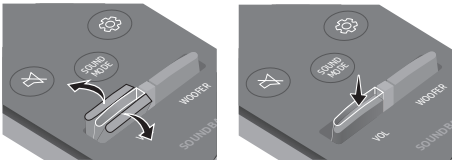
<p>8</p>	 <p>Geluidsregeling</p>	<p>U kunt kiezen uit TREBLE, BASS, SYNC, CENTER LEVEL, SIDE LEVEL, FRONT TOP LEVEL, REAR LEVEL, REAR TOP LEVEL of VIRTUAL ON/OFF.</p> <ul style="list-style-type: none"> • Om het volume van de hoge of lage tonen in te stellen, selecteer TREBLE of BASS in de Geluidsinstellingen en pas vervolgens het volume aan tussen -6~+6 met behulp van de knoppen Omhoog/Omlaag. • Houd de  (Geluidsregeling)-knop ongeveer 5 seconden ingedrukt om het geluid voor elke frequentieband aan te passen. U kunt 150 Hz, 300 Hz, 600 Hz, 1,2 kHz, 2,5 kHz, 5 kHz en 10 kHz kiezen met de Links/Rechts-knoppen en elk daarvan kan worden ingesteld tussen -6 en +6 met de Omhoog/Omlaag-knoppen. • Om het volume van elke luidspreker in te stellen, selecteer CENTER LEVEL, SIDE LEVEL of FRONT TOP LEVEL in de Geluidsinstellingen en pas vervolgens het volume aan tussen -6~+6 met behulp van de knoppen Omhoog/Omlaag. • Als de video op de tv en de audio van de Soundbar niet gesynchroniseerd zijn, selecteer SYNC in Geluidsbediening en stel vervolgens de audiooverdraging in tussen 0~300 milliseconden met de knoppen Omhoog/Omlaag. • Als surround-luidsprekers aangesloten zijn, selecteer REAR LEVEL of REAR TOP LEVEL en gebruik vervolgens de knoppen Omhoog/Omlaag om het volume binnen het bereik -6 tot +6 aan te passen. De functie REAR SPEAKER kan VIRTUAL ON/OFF worden geschakeld met behulp van de knoppen Omhoog/Omlaag. • SYNC wordt slechts in enkele functies ondersteund.
<p>9</p>	 <p>WOOFER</p>	 <p>Druk op de knop omhoog of omlaag om het volume van de subwoofer te regelen op -12 of tussen -6 en +6. Druk op de knop om het volume van de subwoofer op 0 in te stellen.</p>
<p>10</p>	 <p>VOL</p>	 <p>Druk op de knop omhoog of omlaag om het volume te regelen.</p> <ul style="list-style-type: none"> • Geluid dempen Druk op de VOL-knop om het geluid te dempen. Druk opnieuw op de knop om het geluid niet meer te dempen.

Het volume van de Soundbar aanpassen met de afstandsbediening van de tv

Als u een tv van Samsung hebt, kunt u het volume van de Soundbar regelen met de IR-afstandsbediening die bij uw tv van Samsung werd meegeleverd.

Gebruik eerst het menu van de tv om de audio van een tv van Samsung in te stellen op externe luidsprekers. Stel vervolgens het volume van de Soundbar af met de afstandsbediening. Meer informatie vindt u in de gebruikershandleiding van de tv. De standaardmodus voor deze functie is bediening met de afstandsbediening van een tv van Samsung. Als uw tv geen tv van Samsung is, volg dan onderstaande aanwijzingen om de instellingen van deze functie te wijzigen.

1. Schakel de Soundbar uit.

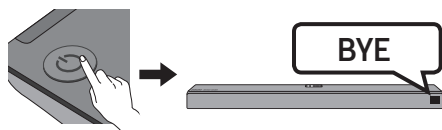

2. Als u deze functie niet wilt gebruiken, duw dan de knop **WOOFER** gedurende 5 seconden herhaaldelijk omhoog tot 'OFF-TV REMOTE' op het scherm verschijnt.

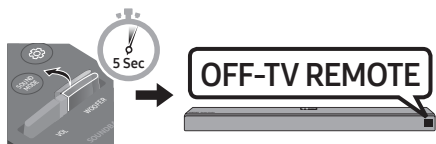

3. Als u de Soundbar wilt bedienen met de afstandsbediening van de tv, duw de knop **WOOFER** gedurende 5 seconden herhaaldelijk omhoog tot 'ALL-TV REMOTE' op het scherm verschijnt. Gebruik vervolgens het menu van de tv om externe luidsprekers te selecteren.

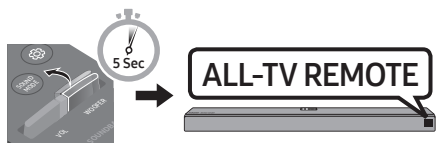

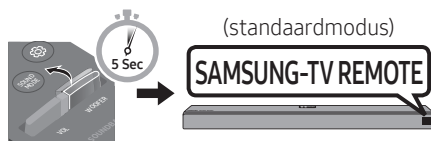

4. Als u de Soundbar terug in de standaardmodus wilt plaatsen (bediening via de afstandsbediening van een tv van Samsung), duw dan de knop **WOOFER** gedurende 5 seconden herhaaldelijk omhoog tot 'SAMSUNG-TV REMOTE' op het scherm verschijnt.



- Telkens als u de **WOOFER**-knop gedurende 5 seconden naar boven ingedrukt houdt, schakelt de modus in de deze volgorde: 'SAMSUNG-TV REMOTE' (standaardmodus) → 'OFF-TV REMOTE' → 'ALL-TV REMOTE'.
- Deze functie is mogelijk niet beschikbaar, afhankelijk van het model.
- Fabrikanten ondersteunen deze functie: VIZIO, LG, Sony, Sharp, PHILIPS, PANASONIC, TOSHIBA, GRUNDIG, Hisense, RCA

De verborgen knoppen gebruiken (knoppen met meer dan een functie)

Verborgen knop		Referentiepagina
Knop op afstandsbediening	Functie	
WOOFER	Afstandsbediening van uw TV aan/uit (Standby)	Pagina 29
 (Bron)	BT Koppelen	Pagina 26
▶ (Afspelen/Pauzeren)	Auto Power Down aan/uit (AUX-modus)	Pagina 27
	BT gereed	Pagina 19
Links	Auto Power Link ON/OFF	Pagina 27
Rechts	Anynet+ ON/OFF	Pagina 27
Omhoog	ID SET	Pagina 27
 (Geluidsregeling)	7-bands EQ	Pagina 28

Uitvoerspecificaties voor de verschillende geluidseffecten

Effect	Invoer	Uitvoer
		Met subwoofer & surround-luidspreker
STANDARD	2.0 kanalen	2.1 kanalen
	5.1 kanalen	5.1 kanalen / 7.1 kanalen (DTS)
	7.1 kanalen	7.1 kanalen
	7.1.4 kanalen	7.1.4 kanalen
SURROUND	2.0 kanalen	7.1.4 kanalen
	5.1 kanalen	7.1.4 kanalen
	7.1 kanalen	7.1.4 kanalen
	7.1.4 kanalen	7.1.4 kanalen
SMART	2.0 kanalen	2.1 kanalen
	5.1 kanalen	5.1 kanalen / 7.1 kanalen (DTS)
	7.1 kanalen	7.1 kanalen
	7.1.4 kanalen	7.1.4 kanalen

- Als de invoerbron Dolby Atmos® is, wordt kanaal 7.1.4 uitgevoerd. Het geluidseffect is niet beschikbaar.

09 DE WANDMONTAGE INSTALLEREN

Vorzorgsmaatregelen bij de installatie

- Installeer uitsluitend op een verticale wand.
- Installeer niet op een plaats met hoge temperaturen en een hoge luchtvochtigheidsgraad.
- Controleer of de wand voldoende sterk is om het gewicht van het product te ondersteunen. Als dat niet het geval is, versterk de wand dan of kies een andere installatieplaats.
- Koop en gebruik de bevestigingsschroeven of verankeringen die geschikt zijn voor uw type wand (gipsplaat, ijzeren wand, hout enz.). Bevestig indien mogelijk de ondersteuningsschroeven in muurtapeinden.
- Koop wandmontageschroeven volgens het type en de dikte van de wand waarop u de Soundbar wilt monteren.
 - Diameter: M5
 - Lengte: 35 mm of langer aanbevolen.
- Sluit kabels van het toestel op externe apparaten aan voordat u de Soundbar aan de wand monteert.
- Zorg ervoor dat het toestel is uitgeschakeld en de stekker uit het stopcontact is voordat u het installeert. Anders kan dit leiden tot een elektrische schok.

Componenten voor muurmontage



Wandmontagegids



Schroefhouder



Schroef



Steunmuurmontage

1. Plaats de **Wandmontagegids** tegen het wandoppervlak.
 - De **Wandmontagegids** moet waterpas zijn.
 - Als uw tv aan de wand gemonteerd is, installeer de Soundbar dan ten minste 5 cm onder de tv.

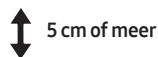

5 cm of meer

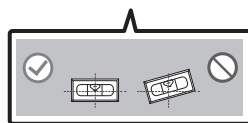
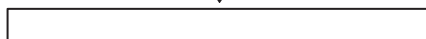

2. Lijn de **Centrale lijn van de wandmontagegids** uit met het midden van uw tv (als u de Soundbar onder uw tv monteert) en bevestig vervolgens de **Wandmontagegids** op de wand met behulp van tape.

- Als u de Soundbar niet onder een tv monteert, plaats dan de **Centrale Lijn** in het midden van het installatiegebied.

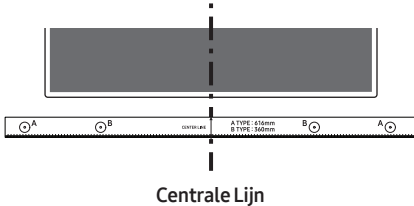

3. Duw de punt van een pen of een geslepen potloodpunt door het midden van de **A-TYPE**-beelden aan elk uiteinde van de gids om de gaten voor de schroefsteunen te markeren en verwijder vervolgens de **Wandmontagegids**.

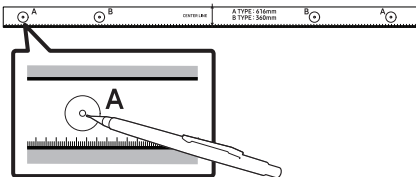

4. Boor met behulp van een geschikt boorijzer een gat in de muur bij elke markering.

- Als de markeringen niet overeenkomen met de posities van de tapeinden, zorg er dan voor dat u de geschikte verankeringen of pluggen in de gaten plaatst voordat u de schroefsteunen bevestigt. Als u steunen of pluggen gebruikt, zorg er dan voor dat de gaten die u boort voldoende groot zijn voor de steunen of pluggen die u gebruikt.

5. Duw een schroef (niet meegeleverd) door elke **Schroefhouder** en draai de schroef stevig aan in het gat.

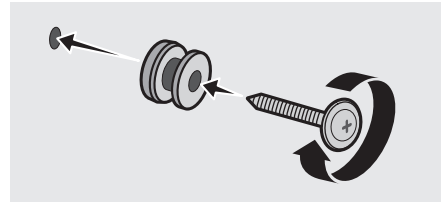

6. Installeer de 2 **Steun muurmontage** in de juiste richting onderaan de Soundbar met behulp van 2 **Schroef**.

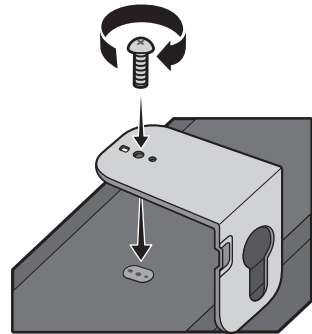

- Bij het monteren moet u ervoor zorgen dat het ophangingsonderdeel van de **Steun muurmontage** zich achter de achterkant van de Soundbar bevindt.

Achterkant van de Soundbar

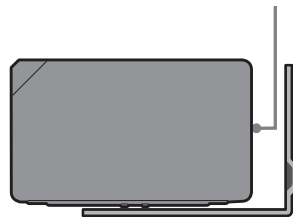

Rechteruiteinde van de Soundbar

7. Installeer de Soundbar met de bijgeleverde **Steun muurmontage** door de **Steun muurmontage** aan de **Schroefhouders** op de wand te hangen.

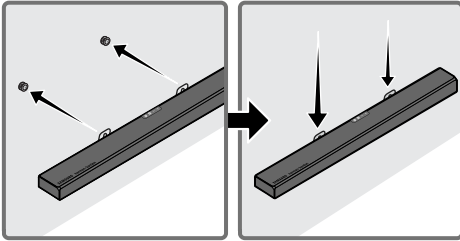

8. Schuif de Soundbar omlaag zoals hieronder weergegeven zodat de **Steun muurmontage** stevig op de **Schroefhouder** rusten.

- Plaats de **Schroefhouder** in het brede (onderste) gedeelte van de **Steun muurmontage** en schuif vervolgens de **Steun muurmontage** omlaag zodat de **Steun muurmontage** stevig op de **Schroefhouder** rusten.

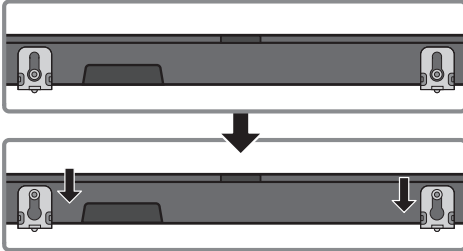

De surround-luidsprekers op een wand monteren (afzonderlijk verkrijgbaar)

U kunt wandbevestigingen afzonderlijk aankopen om de surround-luidsprekers op een wand te monteren.

Opmerkingen voor de wandbevestiging van de surround-luidsprekers

- De wandbevestigingen van de surround-luidspreker moeten meer dan 2,0 kg kunnen dragen.
- Afmeting gat: 1/4 - 20 schroefdraad
- Aangezien de wandbevestiging optioneel is, moet u de nodige accessoires afzonderlijk aankopen.
- Laat de wandbevestigingsbeugels voor de surround-luidsprekers uitvoeren door een erkend installateur.
- Vraag een professioneel installatiebedrijf om uw product op de wand te monteren.
- Ga na of de wand voldoende sterk is voordat u de wandbevestigingsbeugels monteert. Als deze niet voldoende sterk is, moet u de wand eerst versterken voordat u de wandbevestigingsbeugels en de luidsprekers op de wand monteert.
- Raadpleeg voor meer informatie de handleiding van de wandbevestiging.
- Samsung Electronics is niet aansprakelijk voor enige schade aan het product als gevolg van onjuiste installatie van het product.
- Installeer de luidsprekers niet zijdelings of ondersteboven.

10 SOFTWARE- UPDATE

Wanneer de Soundbar is verbonden met het internet, worden software-updates automatisch uitgevoerd, zelfs wanneer de Soundbar is uitgeschakeld.

- Om de automatische updatefunctie te gebruiken, moet de Soundbar met internet zijn verbonden. De Wi-Fi-verbinding met de Soundbar zal worden verbroken als het netsnoer niet is aangesloten of als de stroom uitvalt. Als de stroom uitstaat en de stroom opnieuw wordt ingeschakeld of u het netsnoer opnieuw in het stopcontact steekt, schakel de Soundbar in en verbind hem opnieuw met het internet.

11 PROBLEMEN OPLOSSEN

Controleer het volgende voordat u contact met ons opneemt.

Het toestel wordt niet ingeschakeld.

Zit de stekker van het netsnoer in het stopcontact?

→ Steek de stekker in het stopcontact.

Een functie werkt niet wanneer op de knop wordt gedrukt.

Zit er statische elektriciteit in de lucht?

→ Haal de stekker uit het stopcontact en steek hem er opnieuw in.

Het geluid valt weg in BT-modus.

→ Raadpleeg het onderdeel over Bluetooth-verbinding op pagina's 11 en 18.

Er is geen geluid.

Staat Geluid dempen aan?

→ Druk op de knop  (**Geluid dempen**) om de dempingsfunctie te annuleren.

Staat het volume op minimum?

→ Pas het volume aan.

De afstandsbediening werkt niet.

Zijn de batterijen leeg?

→ Plaats nieuwe batterijen.

Is de afstand tussen de afstandsbediening en de hoofdeenheid van de Soundbar te groot?

→ Plaats de afstandsbediening dichterbij de hoofdeenheid van de Soundbar.

De rode led op de subwoofer knippert en de subwoofer produceert geen geluid.

Dit probleem kan optreden als de subwoofer niet is aangesloten op de hoofdeenheid van de Soundbar.

→ Sluit uw subwoofer opnieuw aan. (Zie pagina 6.)

De subwoofer zoemt en trilt merkbaar.

Probeer de trilling van uw subwoofer aan te passen.

→ Druk de knop **WOOFER** op uw afstandsbediening omhoog of omlaag om het volume van de subwoofer aan te passen. (naar -12 of tussen -6 en +6)

Kan geen verbinding maken met de TV.

Indien verbonden via een bekabeld netwerk

→ Controleer of de kabel correct is aangesloten. (Controleer de poortnaam om zeker te zijn dat de kabel is aangesloten op de juiste poort.) (Zie de overeenkomstige pagina met betrekking tot elke verbindingsmethode.)

→ Druk op de knop  (**Bron**) op het bovenpaneel van de Soundbar of op de afstandsbediening om na te gaan of de modus correct is.

Indien verbonden via een draadloos netwerk

→ **Verbonden via Bluetooth**

1. Schakel de Soundbar naar de 'BT PAIRING'-modus en gebruik vervolgens de TV om opnieuw te zoeken. (Raadpleeg pagina 11 voor meer informatie.)

→ Verbonden via Wi-Fi

1. Controleer of de TV een compatibel model is.
 - Alleen **Smart tv's van Samsung** die na 2013 op de markt zijn gebracht, worden ondersteund.
2. Controleer of de TV verbonden is met Wi-Fi.
 - Als de TV niet is verbonden met Wi-Fi, gebruikt u het netwerkmenu op de TV om een verbinding te maken. (Zie de gebruikershandleiding van de TV.)
3. Controleer of de Soundbar verbonden is met Wi-Fi.
 - Wanneer de Soundbar verbonden is, vindt u hem in de lijst met luidsprekers op uw mobiele apparaat wanneer u de **SmartThings**-app start. Raadpleeg pagina 21 voor meer informatie.
4. Zoek een DFS-kanaal.
 - Als uw draadloze router (Wi-Fi) gebruik maakt van een DFS-kanaal, zal u geen Wi-Fi-verbinding kunnen maken tussen de TV en de Soundbar. Neem contact op met uw internetprovider voor meer informatie.

12 LICENTIE



Manufactured under license from Dolby Laboratories. Dolby, Dolby Atmos, Dolby Audio, Dolby Digital Plus, Pro Logic, and the double-D symbol are trademarks of Dolby Laboratories.



For DTS patents, see <http://patents.dts.com>. Manufactured under license from DTS Licensing Limited. DTS, the Symbol, & DTS and the Symbol together, DTS:X, and the DTS:X logo are registered trademarks and/or trademarks of DTS, Inc. in the United States and/or other countries. © DTS, Inc. All Rights Reserved.



The terms HDMI and HDMI High-Definition Multimedia Interface, and the HDMI Logo are trademarks or registered trademarks of HDMI Licensing LLC in the United States and other countries.



-
- De Spotify-software is onderworpen aan licenties van derden : www.spotify.com/connect/third-party-licenses.
 - Ga naar www.spotify.com/connect voor meer informatie over Spotify Connect
-

13 KENNISGEVING OPEN SOURCE- LICENTIE

Voor verdere informatie over Open Source-
software die wordt gebruikt in dit product, brengt
u een bezoek aan de website:
<http://opensource.samsung.com>

14 BELANGRIJKE OPMERKING OVER SERVICE

- De afbeeldingen en illustraties in deze
gebruiksaanwijzing dienen slechts te
referentie en kunnen afwijken van hoe het
apparaat er in werkelijkheid uitziet.
- In de volgende gevallen kunnen
administratiekosten in rekening worden
gebracht:
 - (a) een technicus komt bij u langs maar de
speler vertoont geen gebreken (u hebt
blijkbaar deze gebruiksaanwijzing niet
gelezen).
 - (b) u brengt het product naar een
reparatiecentrum maar het product
vertoont geen gebreken (u hebt blijkbaar
deze gebruiksaanwijzing niet gelezen).
- U wordt op de hoogte gesteld van deze
administratiekosten voordat een dergelijke
reparatie of bezoek wordt uitgevoerd.

15 SPECIFICATIES EN HANDLEIDING

Specificaties

Modelnaam	HW-N950
Gewicht	8,8 kg
Afmetingen (B X H X D)	1226,0 x 83,0 x 136,0 mm
Temperatuurbereik voor gebruik	+5°C - +35°C
Vochtigheidspercentage voor gebruik	10 % - 75 %
VERSTERKER Uitvoervermogen	18W x 10 + 10W x 3, 4 Ohm
Ondersteunde speelindelingen	LPCM 2ch, Dolby Audio™ (ondersteunt Dolby® Digital), DTS
UITGANGSVERMOGEN DRAADLOOS APPARAAT Wi-Fi max. zendvermogen	100 mW op 2,4 GHz – 2,4835 GHz, 5,15 GHz – 5,35 GHz & 5,47 GHz – 5,725 GHz
UITGANGSVERMOGEN DRAADLOOS APPARAAT BT max. zendvermogen	100 mW op 2,4 GHz – 2,4835 GHz
UITGANGSVERMOGEN DRAADLOOS APPARAAT SRD max. zendvermogen	100 mW op 2,4 GHz – 2,4835 GHz en 5,15 GHz – 5,25 GHz / 25 mW op 5,725 GHz – 5,825 GHz

Naam van subwoofer	PS-WN90
Gewicht	9,6 kg
Afmetingen (B X H X D)	203,5 x 400,0 x 415,5 mm
VERSTERKER Uitvoervermogen	162W

Naam van surround-luidspreker	PS-SN90-1, PS-SN90-2
Gewicht	2,1 kg
Afmetingen (B X H X D)	120,0 x 210,0 x 141,0 mm
VERSTERKER Uitvoervermogen	35W x 4

OPMERKINGEN

- Samsung Electronics Co., Ltd behoudt zich het recht voor de specificaties zonder voorafgaande waarschuwing te wijzigen.
- Gewicht en afmetingen zijn bij benadering.

Voorzorgsmaatregel: De Soundbar start automatisch opnieuw op als u wifi inschakelt/uitschakelt.

Algemeen elektriciteitsverbruik in de stand-by-stand (W)	4,5W
Wi-Fi Manier om poort te deactiveren	Druk gedurende 30 seconden op de knop ID SET op het onderpaneel van de Soundbar om Wi-Fi in/uit te schakelen.
Bluetooth Manier om poort te deactiveren	Druk gedurende 30 seconden op de knop NETWORK op het onderpaneel van de Soundbar om Bluetooth in/uit te schakelen.

- Samsung Electronics verklaart hierbij dat deze apparatuur voldoet aan Richtlijn 2014/53/EU.
De volledige tekst van de EU-Conformiteitsverklaring vindt u op deze website: <http://www.samsung.com> ga naar Support > Product Zoeken Support en voer de modelnaam in. Deze apparatuur mag in alle EU-landen worden gebruikt.
De 5 GHz WLAN-functie (WiFi of SRD) van deze apparatuur mag alleen binnenshuis worden gebruikt.





[Correcte behandeling van een gebruikte accu uit dit product]

(Van toepassing in landen waar afval gescheiden wordt ingezameld)

Dit merkteken op de accu, handleiding of verpakking geeft aan dat de accu in dit product aan het einde van de levensduur niet samen met ander huishoudelijk afval mag worden weggegooid. De chemische symbolen Hg, Cd of Pb geven aan dat het kwik-, cadmium- of loodgehalte in de accu hoger is dan de referentieniveaus in de Richtlijn 2006/66/EC.

Indien de gebruikte accu niet op de juiste wijze wordt behandeld, kunnen deze stoffen schadelijk zijn voor de gezondheid van mensen of het milieu.

Ter bescherming van de natuurlijke hulpbronnen en ter bevordering van het hergebruik van materialen, verzoeken wij u afgedankte accu's en batterijen te scheiden van andere soorten afval en voor recycling aan te bieden bij het gratis inzamelingssysteem voor accu's en batterijen in uw omgeving.



Correcte verwijdering van dit product (elektrische & elektronische afvalapparatuur)

(Van toepassing in landen waar afval gescheiden wordt ingezameld)

Dit merkteken op het product, de accessoires of het informatiemateriaal duidt erop dat het product en zijn elektronische accessoires (bv. lader, headset, USB-kabel) niet met ander huishoudelijk afval verwijderd mogen worden aan het einde van hun gebruiksduur. Om mogelijke schade aan het milieu of de menselijke gezondheid door ongecontroleerde afvalverwijdering te voorkomen, moet u deze artikelen van andere soorten afval scheiden en op een verantwoorde manier recyclen, zodat het duurzame hergebruik van materiaalbronnen wordt bevorderd.

Huishoudelijke gebruikers moeten contact opnemen met de winkel waar ze dit product hebben gekocht of met de gemeente waar ze wonen om te vernemen waar en hoe ze deze artikelen milieuvriendelijk kunnen laten recyclen.

Zakelijke gebruikers moeten contact opnemen met hun leverancier en de algemene voorwaarden van de koopovereenkomst nalezen. Dit product en zijn elektronische accessoires mogen niet met ander bedrijfsafval voor verwijdering worden gemengd.









Meer informatie over de milieuverplichtingen van Samsung en productspecifieke regelgevende verplichtingen zoals REACH, WEEE, batterijen, vindt u op:

http://www.samsung.com/uk/aboutsamsung/samsungelectronics/corporatecitizenship/data_corner.html

INFORMATIONS RELATIVES À LA SÉCURITÉ

AVERTISSEMENTS

POUR ÉVITER LES RISQUES DE CHOC ÉLECTRIQUE, NE DÉMONTÉZ PAS LE CAPOT. L'APPAREIL NE CONTIENT PAS DE PIÈCES RÉPARABLES PAR L'UTILISATEUR ; S'ADRESSER À UN SERVICE APRÈS-VENTE QUALIFIÉ.

	ATTENTION RISQUE DE CHOC ÉLECTRIQUE. NE PAS OUVRIR	
	Ce symbole indique que ce produit est alimenté par haute tension. Il est dangereux de toucher la moindre pièce située à l'intérieur de ce produit.	
	Ce symbole indique qu'une documentation importante relative au fonctionnement et à l'entretien est fournie avec le produit.	
	Produit de classe II : ce symbole indique qu'aucun branchement de sécurité à la terre (prise de terre) n'est requis.	
	Tension CA : ce symbole indique que la tension nominale indiquée par le symbole est une tension CA.	
	Tension CC : ce symbole indique que la tension nominale indiquée par le symbole est une tension CC.	
	Mise en garde, Consulter le mode d'emploi : ce symbole avertit l'utilisateur qu'il doit consulter le manuel d'utilisation pour en savoir plus sur les informations relatives à la sécurité.	

AVERTISSEMENT

- Afin de diminuer les risques d'incendie ou de choc électrique, n'exposez pas cet appareil à la pluie ou à l'humidité.

ATTENTION

- POUR PRÉVENIR LES CHOCS ÉLECTRIQUES, BRANCHEZ LA FICHE AU FOND, EN PRENANT SOIN D'INSÉRER LA TIGE LARGE DANS LA FENTE LARGE.
- Cet appareil doit toujours être branché à une prise terre.
- Pour déconnecter l'appareil du circuit principal, la prise doit être débranchée de la prise principale ; il est de ce fait nécessaire que la prise principale soit facile d'accès.
- Évitez toute projection d'eau sur l'appareil. Ne posez jamais d'objet contenant un liquide (ex : un vase) dessus.
- Pour éteindre complètement l'appareil, vous devez retirer le cordon d'alimentation de la prise murale. Par conséquent, le cordon d'alimentation doit être facilement accessible à tout moment.

PRÉCAUTIONS

1. Vérifiez que l'alimentation électrique CA de votre domicile respecte les conditions en matière d'alimentation répertoriées sur l'étiquette d'identification située au bas de votre produit. Posez votre produit à plat sur un meuble stable en veillant à laisser un espace de 7 à 10 cm autour de l'appareil afin d'assurer une ventilation correcte de celui-ci. Faites attention à ne pas obstruer les orifices de ventilation. Ne posez pas l'ensemble sur un amplificateur ou un autre appareil susceptible de chauffer. Cet ensemble est conçu pour une utilisation en continu. Pour entièrement éteindre l'appareil, débranchez la fiche CA de la prise murale. Débranchez l'appareil si vous envisagez de ne pas l'utiliser durant une longue période.
2. En cas d'orage, débranchez la fiche de l'appareil de la prise murale. Les surtensions occasionnées par l'orage pourraient endommager votre appareil.
3. N'exposez pas l'ensemble aux rayons directs du soleil ou à toute autre source de chaleur. Ceci pourrait entraîner une surchauffe et un dysfonctionnement de l'appareil.
4. Protégez le produit de l'humidité (comme les vases) et d'une chaleur excessive (comme une cheminée) ou de tout équipement capable de créer des champs magnétiques ou électriques. Débranchez le câble d'alimentation en cas de dysfonctionnement. Votre produit n'est pas prévu pour un usage industriel. Ce produit ne peut être utilisé qu'à des fins personnelles. Une condensation peut se former si le produit ou un disque a été stocké à basse température. Si vous devez transporter l'ensemble pendant l'hiver, attendez environ 2 heures que l'appareil ait atteint la température de la pièce avant de l'utiliser.

5. Les piles utilisées dans ce produit peuvent contenir des produits chimiques dangereux pour l'environnement. Ne jetez pas les piles dans votre poubelle habituelle. Ne vous débarrassez pas des piles en les faisant brûler. Ne court-circuitez pas, ne désassemblez pas ni ne faites pas surchauffer les batteries. Le remplacement incorrect de la batterie entraîne un risque d'explosion. Ne la remplacez que par une batterie du même type.

À PROPOS DE CE MANUEL

Le manuel d'utilisateur est composé de deux parties : ce MANUEL D'UTILISATEUR sur papier et un MANUEL COMPLET détaillé à télécharger.



MANUEL D'UTILISATEUR

Consultez ce manuel pour en savoir plus sur les consignes de sécurité, l'installation du produit, les connexions et les spécifications du produit.



MANUEL COMPLET

Vous pouvez accéder au MANUEL COMPLET sur le centre d'assistance clientèle en ligne de Samsung ou en scannant le code QR. Pour consulter le manuel sur votre PC ou appareil mobile, téléchargez-le au format document depuis le site Web de Samsung. (<http://www.samsung.com/support>)

La conception, les spécifications et l'écran de l'application sont soumis à modification sans avis préalable.

SOMMAIRE

01	Contrôle des Composants	2
	Insertion des piles avant l'utilisation de la télécommande (Piles AA X 2)	2
02	Présentation du Produit	3
	Panneau avant / Panneau supérieur de la Soundbar	3
	Panneau inférieur de la Soundbar	4
03	Connexion de la Soundbar	5
	Connexion de l'alimentation électrique	5
	Connexion de Soundbar au caisson de basse et aux enceintes surround	6
	– Disposition des enceintes recommandée	6
	– Connexion automatique entre le caisson de basse ou les enceintes surround et la Soundbar	6
	– Connexion manuelle du caisson de basse ou des enceintes surround si la connexion automatique échoue	7
04	Connexion à votre Téléviseur	9
	Méthode 1. Connexion avec un câble	9
	– Connexion d'un téléviseur à l'aide d'un câble HDMI	9
	– Connexion à l'aide d'un câble optique	10
	Méthode 2. Connexion sans fil	11
	– Connexion à un téléviseur via Bluetooth	11
	– Connexion via Wi-Fi	13
05	Connexion à un Appareil Externe	15
	Connexion à l'aide d'un câble HDMI (compatible Dolby Atmos®)	15
	Connexion à l'aide d'un câble HDMI	16
	Connexion à l'aide d'un câble optique	17

06	Connexion à un Appareil Mobile	18
	Connexion via Bluetooth	18
	Connexion via Wi-Fi (Réseau sans fil)	21
07	Connexion d'un produit Amazon	23
	Connecter et utiliser un produit Amazon (Amazon Echo)	23
	Utilisez les commandes vocales pour contrôler la Soundbar	25
08	Utilisation de la télécommande	26
	Comment utiliser la télécommande	26
	Réglage du volume de la Soundbar avec une télécommande detéléviseur	29
	Utilisation des touches dissimulées (Touches avec plus d'une fonction)	30
	Spécifications de sortie pour les différents modes d'effets sonores	30
09	Installation du Support Mural	31
	Précautions d'installation	31
	Composants de fixation au mur	31
	Installation des enceintes surround sur un mur (vendu séparément)	33
10	Mise à jour du Logiciel	34
11	Dépannage	35
12	Licence	36
13	Avis de Licence Libre	37
14	Remarque Importante à Propos du Service	37
15	Spécifications et Guide	38
	Spécifications	38

01 CONTRÔLE DES COMPOSANTS

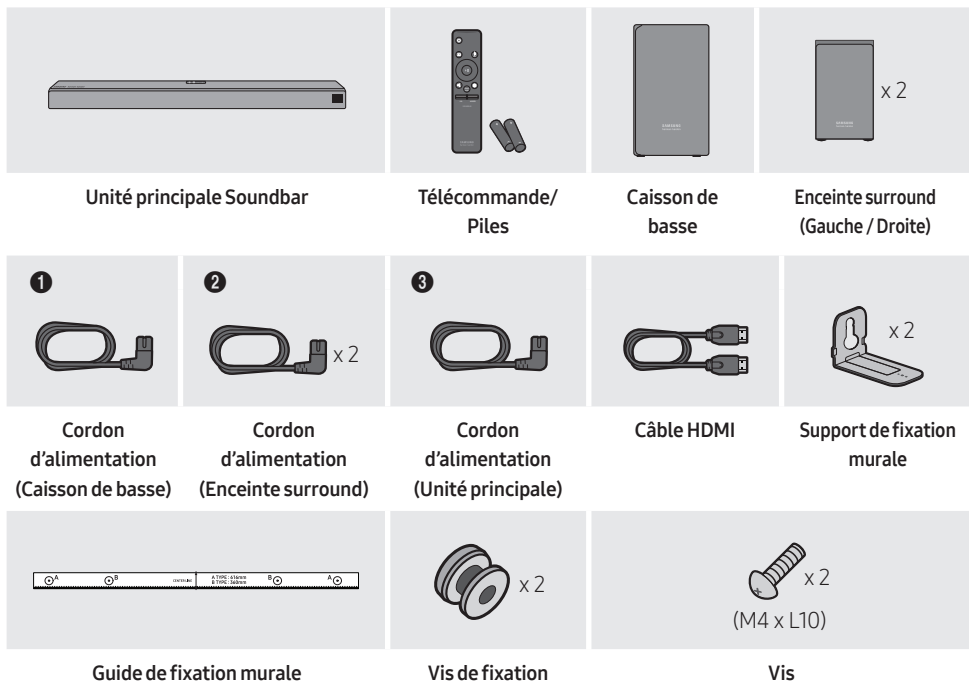

- Pour plus d'informations sur l'alimentation et la consommation électriques, reportez-vous à l'étiquette collée sur le produit. (Étiquette : Bas de l'Unité Principale Soundbar)
- Les étapes de connexion de l'alimentation sont étiquetées (1, 2, 3). Pour plus d'informations sur les connexions de l'alimentation, consultez la page 5.
- Pour les composants de fixation murale de la Soundbar, consultez la page 31.
- Pour différencier l'enceinte surround gauche de la droite, vérifiez l'étiquette située sur l'arrière de chaque enceinte.
- Pour acheter des composants supplémentaires ou des câbles optionnels, contactez un Centre de service Samsung ou le Service client de Samsung.
- L'aspect des accessoires peut légèrement différer des illustrations ci-dessus.

Insertion des piles avant l'utilisation de la télécommande (Piles AA X 2)



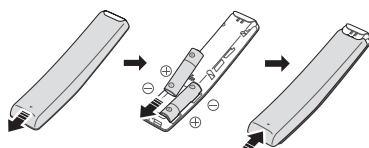

Faites glisser le couvercle des piles dans la direction de la flèche jusqu'à ce qu'il soit complètement retiré. Insérez 2 piles AA (1,5 V) orientées de sorte que la polarité soit correcte. Remettez le couvercle en le faisant glisser dans sa position.

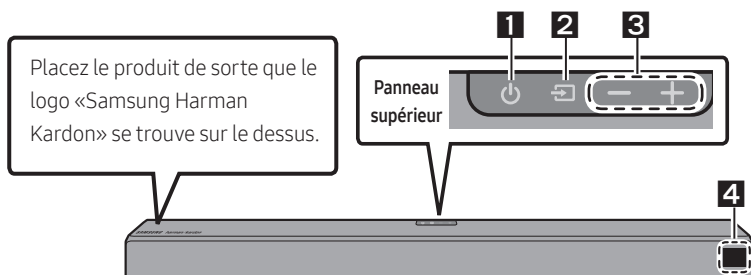

02 PRÉSENTATION DU PRODUIT

Panneau avant / Panneau supérieur de la Soundbar



1	Touche  (Alimentation) Allume et éteint l'appareil.												
2	Touche  (Source) Sélectionne le mode d'entrée de la source. <table border="1"><thead><tr><th>Mode d'entrée</th><th>Affichage</th></tr></thead><tbody><tr><td>Entrée numérique optique</td><td>D.IN</td></tr><tr><td>Entrée ARC (HDMI OUT)</td><td>D.IN → TV ARC (Conversion automatique)</td></tr><tr><td>Entrée HDMI</td><td>HDMI 1 / HDMI 2</td></tr><tr><td>Mode Wi-Fi</td><td>WIFI</td></tr><tr><td>Mode BLUETOOTH</td><td>BT</td></tr></tbody></table> <ul style="list-style-type: none">• Pour activer le mode «BT PAIRING», changez la source en mode «BT», puis appuyez la touche  (Source) sur le panneau supérieur et maintenez-la enfoncée pendant plus de 5 secondes.	Mode d'entrée	Affichage	Entrée numérique optique	D.IN	Entrée ARC (HDMI OUT)	D.IN → TV ARC (Conversion automatique)	Entrée HDMI	HDMI 1 / HDMI 2	Mode Wi-Fi	WIFI	Mode BLUETOOTH	BT
Mode d'entrée	Affichage												
Entrée numérique optique	D.IN												
Entrée ARC (HDMI OUT)	D.IN → TV ARC (Conversion automatique)												
Entrée HDMI	HDMI 1 / HDMI 2												
Mode Wi-Fi	WIFI												
Mode BLUETOOTH	BT												
3	Touche  (Volume) Règle le volume. <ul style="list-style-type: none">• Une fois ajusté, le niveau de volume apparaît sur l'affichage avant de la Soundbar.												
4	Affichage Affiche l'état et le mode actuel du produit.												

- Lorsque vous branchez le cordon CA, la touche Marche/Arrêt fonctionne pendant 4 à 6 secondes.
- Lorsque vous mettez l'unité sous tension, il faut compter 4 ou 5 secondes de retard avant le déclenchement du son.
- Si vous souhaitez bénéficier du son du Soundbar uniquement, vous devrez éteindre les enceintes du téléviseur depuis le menu Audio Setup de votre téléviseur. Reportez-vous au manuel fourni avec votre téléviseur.

Panneau inférieur de la Soundbar

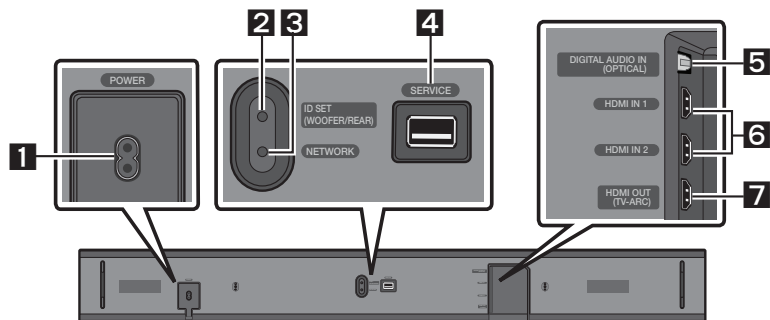

1	POWER Connectez le câble d'alimentation secteur de la Soundbar.
2	ID SET (WOOFER/REAR) Appuyez pour connecter sans fil la Soundbar aux enceintes surround et au Caisson de basse. <ul style="list-style-type: none">• Appuyez et maintenez enfoncée la touche Haut sur la télécommande pendant 5 secondes pour terminer ID SET.
3	NETWORK Appuyez pour connecter un réseau sans fil (Wi-Fi) via l'application SmartThings .
4	SERVICE Connectez un périphérique de stockage USB pour mettre à niveau le logiciel du produit.
5	DIGITAL AUDIO IN (OPTICAL) Permet de connecter la sortie numérique (optique) d'un appareil externe.
6	HDMI IN 1 / HDMI IN 2 Permet l'entrée de signaux numériques vidéo et audio simultanément à l'aide du câble HDMI. Utilisez-le lorsque vous connectez un périphérique externe pris en charge.
7	HDMI OUT (TV-ARC) Permet de connecter une prise jack HDMI (ARC) sur un téléviseur.

- Lorsque vous débranchez le cordon d'alimentation d'une prise de courant murale, tirez la fiche. Ne tirez pas le câble.
- Ne branchez pas cette unité ou d'autres composants à une prise CA tant que toutes les connexions entre les composants ne sont pas terminées.

03 CONNEXION DE LA SOUNDBAR

Connexion de l'alimentation électrique

Utilisez les composants d'alimentation (1, 2, 3) pour connecter le caisson de basse, l'enceinte surround et la Soundbar à une prise électrique dans l'ordre suivant :

- 1 Connectez le cordon d'alimentation au Caisson de basse.
- 2 Connectez le cordon d'alimentation aux enceintes surround gauche et droite.
- 3 Connectez le cordon d'alimentation à la Soundbar.

Reportez-vous aux illustrations ci-dessous.

- Pour plus d'informations sur l'alimentation et la consommation électriques requises, reportez-vous à l'étiquette collée sur le produit. (Étiquette : Partie inférieure de l'unité principale Soundbar)

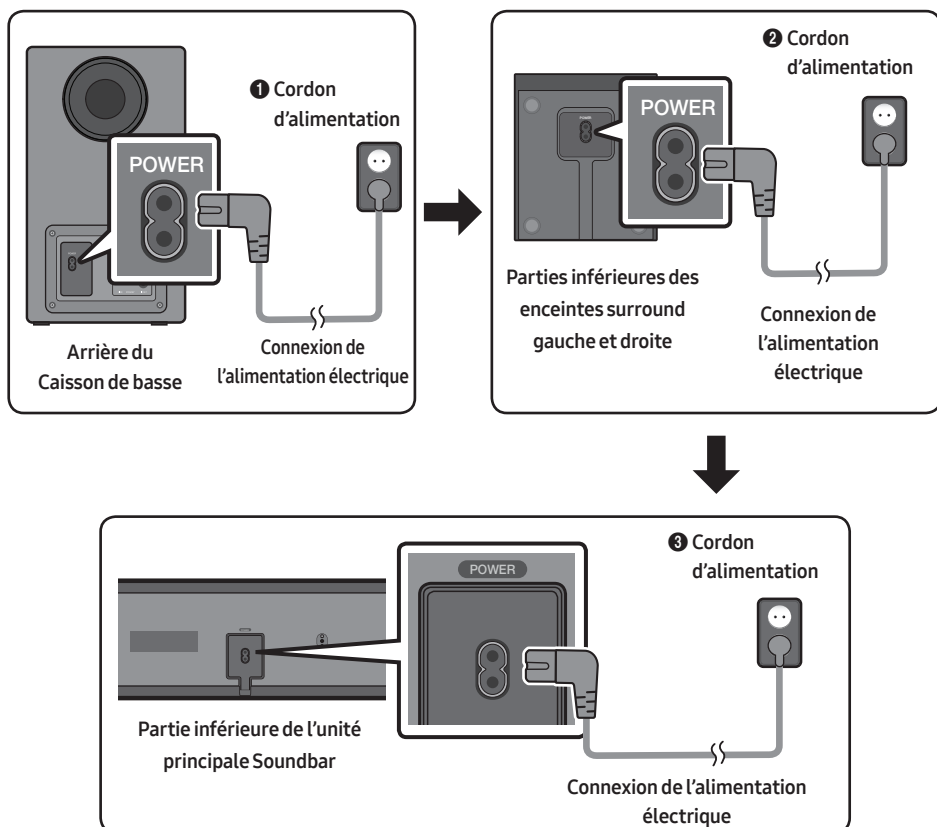

Connexion de Soundbar au caisson de basse et aux enceintes surround

Lorsque le caisson de basse est connecté, vous pouvez profiter de graves riches.

Disposition des enceintes recommandée

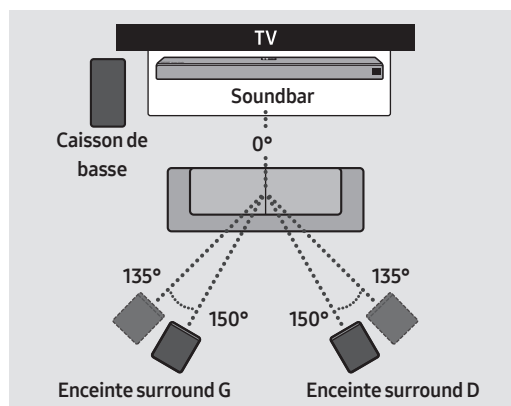

⚠ ATTENTION

- Les antennes de réception sans fil sont intégrées au caisson de basse sans fil et aux enceintes surround. Gardez les unités à l'abri de l'eau et de l'humidité.
- Pour des performances d'écoute optimales, assurez-vous que les zones autour de les emplacements du caisson de basse et des enceintes surround ne présentent pas d'obstacles.

Connexion automatique entre le caisson de basse ou les enceintes surround et la Soundbar

Le caisson de basse et/ou les enceintes surround se connecteront automatiquement à la Soundbar s'ils sont raccordés à des prises électriques.

- Une fois l'appariement automatique effectué, les indicateurs bleus situés à l'arrière du caisson de basse et de l'enceinte surround s'allument.

Voyants DEL à l'arrière du caisson de basse et des enceintes surround

DEL	État	Description	Résolution
Bleu	Activé	Connexion réussie (fonctionnement normal)	-
	Clignotement	Veille (lorsque l'unité principale de la Soundbar est éteinte)	Vérifiez l'alimentation de l'unité principale de la Soundbar.
Échec de la connexion		Connectez-vous à nouveau. (Reportez-vous aux instructions relatives à la connexion manuelle à la page 7.)	
Rouge	Activé	Veille (lorsque l'unité principale de la Soundbar est éteinte)	Vérifiez l'alimentation de l'unité principale de la Soundbar.
		Échec de la connexion	Connectez-vous à nouveau. (Reportez-vous aux instructions relatives à la connexion manuelle à la page 7.)
Rouge et bleu	Clignotement	Dysfonctionnement	Reportez-vous aux informations de contact du Centre de service Samsung dans le manuel.

Connexion manuelle du caisson de basse ou des enceintes surround si la connexion automatique échoue

Avant d'effectuer la procédure de connexion manuelle ci-dessous :

- Vérifiez que les câbles d'alimentation de la Soundbar et du caisson de basse ou des enceintes surround sont correctement branchés.
- Assurez-vous que la Soundbar est allumée.

1. Appuyez sur la touche **ID SET** à l'arrière du caisson de basse et des enceintes surround, et maintenez-la enfoncée pendant au moins 5 secondes.

- L'indicateur rouge à l'arrière de chaque enceinte s'éteint et l'indicateur bleu clignote.

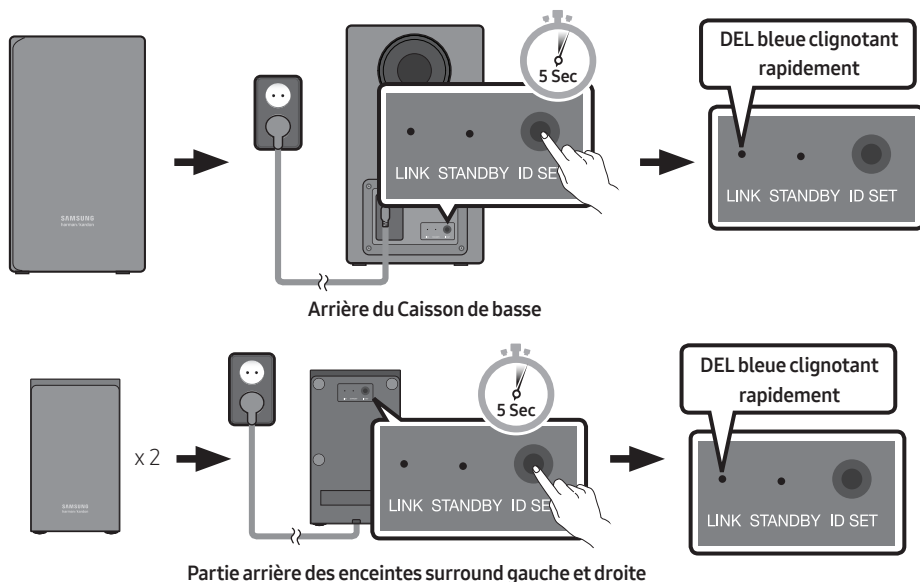

2. Appuyez sur la touche **Haut** de la télécommande, et maintenez-la enfoncée pendant au moins 5 secondes.

- Le message **ID SET** s'affiche un moment sur l'écran de la Soundbar, avant de disparaître.
- La Soundbar est automatiquement mise sous tension lorsque **ID SET** est terminé.

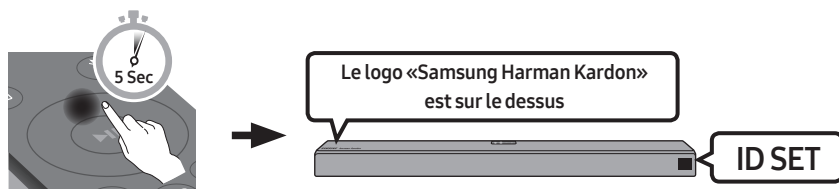

3. Vérifiez que le voyant DEL LINK s'éclaire en bleu en continu (connexion établie).

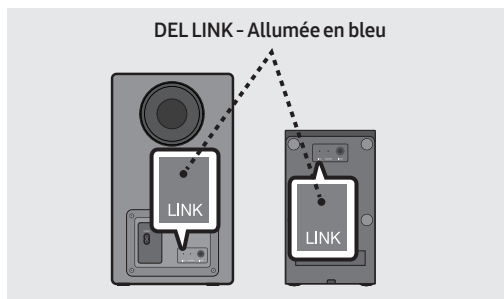

Une fois la connexion établie avec succès, les indicateurs bleus à l'arrière du caisson de basse et des enceintes surround s'allument sans clignoter.

REMARQUES

- Ne branchez pas le cordon d'alimentation de ce produit ou votre téléviseur à une prise de courant murale tant que toutes les connexions entre les composants ne sont pas terminées.
- Avant de déplacer ou d'installer ce produit, assurez-vous de le mettre hors tension et de débrancher le cordon d'alimentation.
- Si l'unité principale est hors tension, le subwoofer sans fil entrera en mode veille et la LED de STANDBY à l'arrière s'allumera en rouge après avoir clignoté en bleu plusieurs fois.
- Si vous utilisez un appareil qui utilise la même fréquence (5,8 GHz) que la Soundbar près de cette Soundbar, les interférences peuvent provoquer des interruptions de son.
- La distance de transmission maximale du signal sans fil de l'unité principale est d'environ 10 mètres, mais peut varier en fonction de votre environnement d'exploitation. Si un mur en béton armé ou métallique se trouve entre l'unité principale et le subwoofer sans fil, le système risque de ne pas fonctionner du tout, car le signal sans fil ne peut pas passer à travers le métal.

PRÉCAUTIONS

- Les antennes de réception sans fil sont intégrées au subwoofer sans fil. Gardez les unités à l'abri de l'eau et de l'humidité.
- Pour des performances d'écoute optimales, assurez-vous que la zone autour de l'emplacement du subwoofer et des enceintes surround sans fil ne présente pas d'obstacles.

04 CONNEXION À VOTRE TÉLÉVISEUR

Écoutez le son du téléviseur depuis la Soundbar via des connexions câblées ou sans fil.

- Lorsque la Soundbar est connectée à un téléviseur Samsung sélectionné, la Soundbar peut être contrôlée à l'aide de la télécommande du téléviseur.
 - Cette fonction est disponible sur les téléviseurs Samsung Smart sortis en 2017 et ultérieurement prenant en charge le Bluetooth lorsque la Soundbar est connectée au téléviseur par un câble optique.
 - Cette fonction vous permet également d'utiliser le menu du téléviseur pour ajuster le champ sonore et de nombreux réglages ainsi que le volume et la coupure du son.

Méthode 1. Connexion avec un câble

Lorsque les signaux de diffusion sont Dolby Digital et le réglage «Format audio de sortie numérique» est PCM sur votre téléviseur, il est recommandé de modifier le réglage sur Dolby Digital. Une fois le réglage modifié, vous pouvez profiter d'une meilleure qualité sonore. (Il se peut que le menu du téléviseur utilise des mots différents pour Dolby Digital et PCM en fonction du fabricant.)

Connexion d'un téléviseur à l'aide d'un câble HDMI

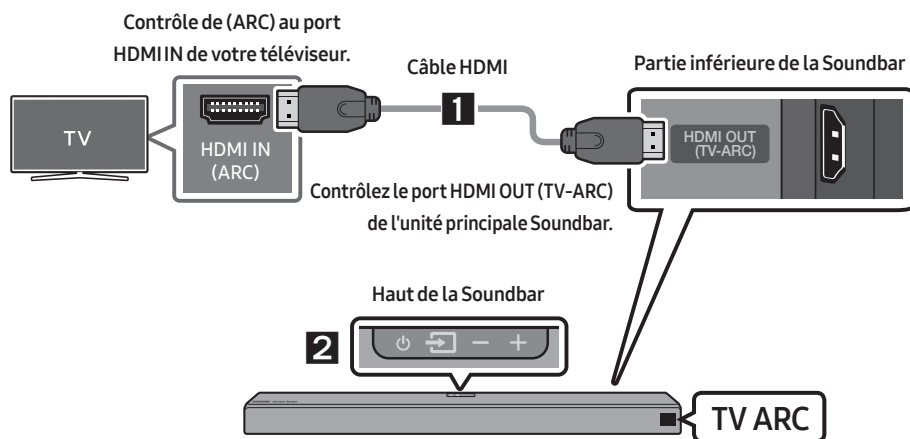

1. Avec la Soundbar et le téléviseur allumés, connectez le câble HDMI tel qu'illustré.
2. «TV ARC» apparaît sur la fenêtre d'affichage de l'unité principale Soundbar et vous pouvez entendre le son du téléviseur.
 - Si le son du téléviseur est inaudible, appuyez sur la touche (Source) de la télécommande ou sur le dessus de la Soundbar pour passer en mode «D.IN». L'écran affiche «D.IN» et «TV ARC» dans l'ordre, et vous pouvez entendre le son.

- Si «**TV ARC**» n'apparaît pas sur la fenêtre d'affichage de l'unité principale Soundbar, vérifiez que le câble HDMI est connecté au bon port.
- Utilisez les touches de volume sur la télécommande du téléviseur pour modifier le volume de la Soundbar.

REMARQUES

- HDMI est une interface qui permet la transmission numérique de données vidéo et audio avec un seul connecteur.
- Si le téléviseur possède un port ARC, connectez le câble HDMI au port HDMI IN (ARC).
- Il est recommandé d'utiliser un câble HDMI sans fil si possible. Si vous utilisez un câble HDMI à fil, utilisez un câble dont le diamètre est inférieur à 14 mm.
- Anynet+ doit être allumé.
- Cette fonction n'est pas disponible si le câble HDMI ne prend pas en charge l'ARC.

Connexion à l'aide d'un câble optique

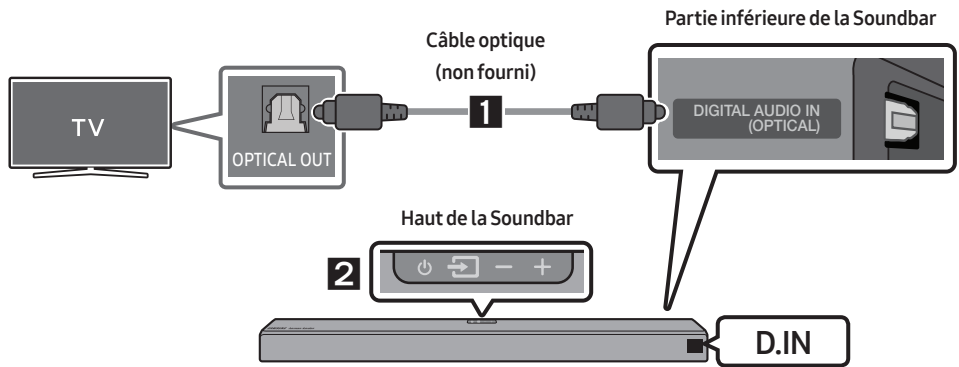

1. Raccordez la prise **DIGITAL AUDIO IN (OPTICAL)** de la Soundbar à la prise OPTICAL OUT du téléviseur à l'aide d'un câble optique (non fourni) numérique.
2. Appuyez sur la touche **Source** sur le panneau supérieur ou sur la télécommande, puis sélectionnez le mode «**D.IN**».

Auto Power Link

Le Auto Power Link active la Soundbar lorsque le téléviseur est mis sous tension.

1. Raccordez la Soundbar au téléviseur à l'aide d'un câble optique (non fourni) numérique.
2. Appuyez sur la touche **Gauche** de la télécommande pendant 5 secondes pour activer ou désactiver Auto Power Link.
 - Par défaut, le Auto Power Link est réglé sur ON. (Pour désactiver cette fonction, maintenez enfoncée la touche **Gauche** sur la télécommande pendant 5 secondes).
 - Selon l'appareil connecté, il se peut que le Auto Power Link ne fonctionne pas.
 - Cette fonction est disponible uniquement en mode «**D.IN**».



Méthode 2. Connexion sans fil

Connexion à un téléviseur via Bluetooth

Lorsqu'un téléviseur est connecté à l'aide de Bluetooth, vous pouvez écouter le son stéréo sans tracas de câblage.

- Seul un téléviseur à la fois peut être connecté.

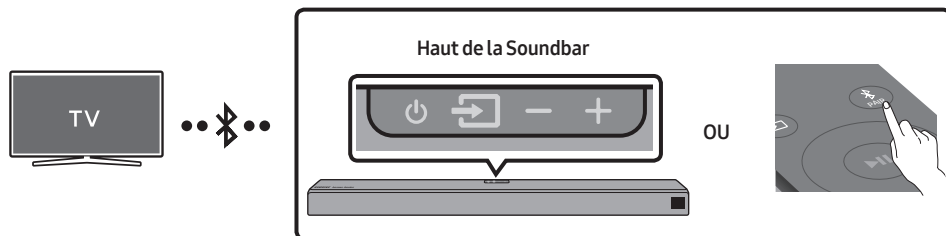

Connexion initiale

1. Appuyez sur la touche **PAIR** de la télécommande pour passer au mode «**BT PAIRING**».
- (OU)
 - a. Appuyez sur la touche **(Source)** sur le panneau supérieur, puis sélectionnez «**BT**». «**BT**» passe automatiquement à «**BT READY**» en quelques secondes si aucun appareil Bluetooth n'est connecté à la Soundbar.
 - b. Lorsque «**BT READY**», apparaît, appuyez sur la touche **(Source)** sur le panneau supérieur de la Soundbar et maintenez-la enfoncée pendant plus de 5 secondes pour afficher «**BT PAIRING**».
2. Sélectionnez le mode Bluetooth sur le téléviseur. (Pour plus d'informations, reportez-vous au manuel du téléviseur.)
3. Sélectionnez «**[AV] Samsung Soundbar Nxxx**» dans la liste sur l'écran du téléviseur. Une Soundbar disponible est indiquée «**Need Pairing**» ou «**Paired**» dans la liste des appareils Bluetooth sur le téléviseur. Pour connecter la Soundbar, sélectionnez le message et établissez la connexion.
 - Lorsque le téléviseur est connecté, **[Nom du téléviseur]** → «**BT**» apparaît sur l'affichage avant de la Soundbar.
4. Vous pouvez maintenant entendre le son du téléviseur depuis la Soundbar.

Si la connexion de l'appareil échoue

- Si la liste de Soundbar connectées précédemment (par ex. «**[AV] Samsung Soundbar Nxxx**» apparaît dans la liste, supprimez-la.
- Ensuite, répétez les étapes 1 à 3.

Déconnexion de la Soundbar à partir du téléviseur



Appuyez sur la touche  (**Source**) sur le panneau supérieur ou sur la télécommande, puis passez à n'importe quel mode sauf «**BT**».

- La déconnexion prend du temps parce que le téléviseur doit recevoir une réponse de la Soundbar. (Le temps requis peut varier selon le modèle de téléviseur.)
- Pour annuler la connexion Bluetooth automatique entre la Soundbar et le téléviseur, appuyez sur la touche **▶II (Lecture/Pause)** sur la télécommande pendant 5 secondes avec la Soundbar en mode «**BT READY**». (Commutez Activé → Désactivé)

REMARQUE

- Après avoir connecté la Soundbar au téléviseur pour la première fois, utilisez le mode «**BT READY**» pour la reconnexion.

Quelle est la différence entre BT READY et BT PAIRING ?

- **BT READY** : Dans ce mode, vous pouvez rechercher les téléviseurs connectés précédemment ou connecter un appareil mobile connecté précédemment à la Soundbar.
- **BT PAIRING** : Dans ce mode, vous pouvez connecter un nouvel appareil à la Soundbar. (Appuyez sur la touche  **PAIR** de la télécommande ou maintenez la touche  (**Source**) située en haut de la Soundbar enfoncée pendant plus de 5 secondes alors que la Soundbar est en mode «**BT**».)

REMARQUES

- Si un code PIN est demandé lors de la connexion d'un appareil Bluetooth, saisissez <0000>.
- En mode de connexion Bluetooth, la connexion Bluetooth sera perdue si la distance entre la Soundbar et l'appareil Bluetooth dépasse 10 m.
- La Soundbar s'éteint automatiquement après 5 minutes en état Prêt.
- Il se peut que la Soundbar ne puisse pas effectuer correctement la recherche Bluetooth ou la connexion dans les circonstances suivantes:
 - En cas de champ électrique puissant autour de la Soundbar.
 - En cas d'appariement simultané de plusieurs appareils Bluetooth avec la Soundbar.
 - Si l'appareil Bluetooth est éteint, non installé, ou présente un dysfonctionnement.
- Les appareils qui génèrent des ondes électromagnétiques doivent être conservés à distance de l'unité principale Soundbar - par ex. des micro-ondes, des appareils LAN sans fil, etc.

Connexion via Wi-Fi

Liste de contrôle pré-connexion

1. Vérifiez que votre **téléviseur Samsung Smart a été commercialisé après 2013**. Cette fonction est compatible uniquement avec les téléviseurs Samsung Smart commercialisés après 2013.
2. Assurez-vous que votre **Routeur sans fil (Wi-Fi)** est prêt et fonctionne.
3. Assurez-vous que le **téléviseur est connecté au routeur sans fil (votre réseau Wi-Fi)**.

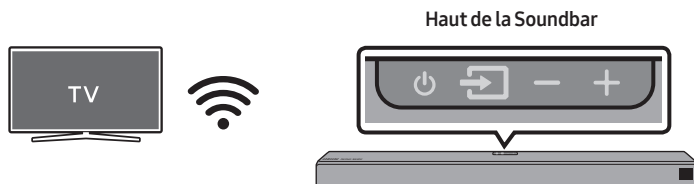

Étape 1 : Connexion de la Soundbar au Wi-Fi

1. Appuyez sur la touche  (**Source**) en haut de la Soundbar ou sélectionnez le mode «**WIFI**» sur la télécommande.
 - Lorsque vous utilisez des téléviseurs Samsung sélectionnés (Téléviseurs Samsung Smart sortis de 2016 à 2018 qui prennent en charge le Bluetooth.)
 - Si vous sélectionnez le mode «**WIFI**» lorsque le téléviseur est allumé, l'écran du téléviseur affiche une fenêtre contextuelle donnant des instructions sur comment connecter automatiquement la Soundbar à un routeur sans fil (Wi-Fi). Reportez-vous aux instructions dans la fenêtre contextuelle du téléviseur.

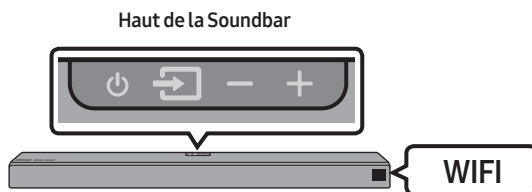

2. Connectez votre appareil mobile (smartphone, tablette, etc.) au réseau Wi-Fi auquel le téléviseur est connecté.
3. Installez et lancez l'application **SmartThings** sur votre appareil mobile (smartphone, tablette, etc.).

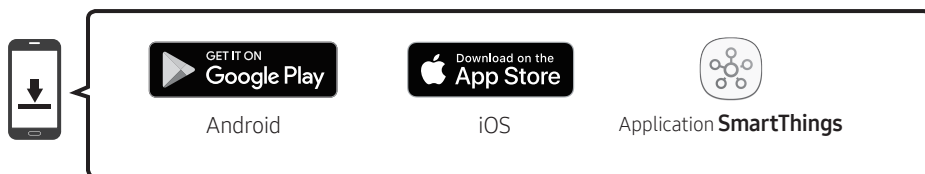

4. Suivez les instructions dans l'écran des applications sur l'appareil mobile pour connecter la Soundbar à votre réseau Wi-Fi.

Étape 2 : Configuration des réglages sur le téléviseur

- Si le téléviseur est déconnecté du réseau sans fil après avoir modifié la source d'entrée de la Soundbar, utilisez le menu du téléviseur pour reconnecter le téléviseur au réseau.

Pour les téléviseurs sortis en 2018

Accueil (🏠) → Paramètres (⚙️) → Son → Sortie son → [AV] Samsung Soundbar Nxxx (Wi-Fi)

Pour les téléviseurs sortis en 2016

Accueil (🏠) → Paramètres (⚙️) → Son → Sortie son → [AV] Samsung Soundbar Nxxx (Wi-Fi)

Pour les téléviseurs sortis en 2016

Accueil (🏠) → Paramètres (⚙️) → Son → Sélect hautparleur → [AV] Samsung Soundbar Nxxx (Wi-Fi)

Pour les téléviseurs sortis en 2015

Menu → Son → Liste des haut-parleurs

Pour les téléviseurs sortis en 2014

Menu → Son → Paramètres haut-parleur → Multiroom Link - Paramètres

REMARQUES

- Le téléviseur et la Soundbar doivent être connectés au même réseau sans fil (Wi-Fi).
- Si votre réseau sans fil (Wi-Fi) utilise un canal DFS, vous ne pourrez pas établir de connexion Wi-Fi entre le téléviseur et la Soundbar. Contactez votre fournisseur de service Internet pour plus de détails.
- Si la connexion Wi-Fi 5 GHz n'est pas bonne, utilisez la bande passante de 2,4 GHz.
- Les menus pouvant varier selon l'année de fabrication, reportez-vous au manuel de votre téléviseur.

05 CONNEXION À UN APPAREIL EXTERNE

Raccordez un appareil externe via un réseau câblé ou sans fil pour écouter le son de l'appareil externe via la Soundbar.

Connexion à l'aide d'un câble HDMI (compatible Dolby Atmos®)

- **Qu'est-ce que Dolby Atmos® ?** La technologie Atmos améliore les systèmes audio surround 7.1 existant en ajoutant une enceinte au plafond. L'auditeur est ainsi entouré de son sur 360 degrés, ce qui lui offre une expérience immersive, haute définition, riche, complète et plus profonde.
- **Important :** Ce produit prend en charge Dolby Atmos® uniquement en mode HDMI.

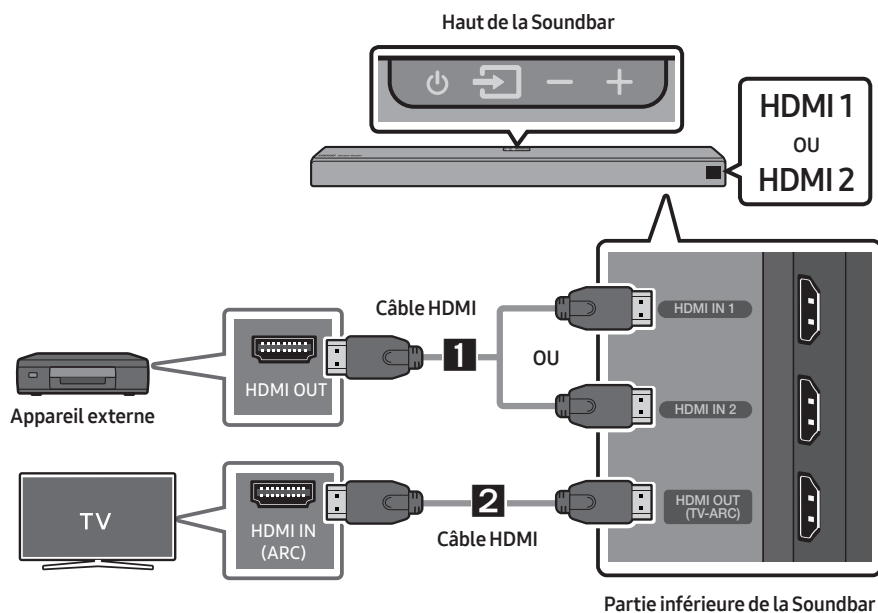

1. Branchez un câble HDMI de la prise jack **HDMI IN 1** ou **HDMI IN 2** située au bas de la Soundbar à la prise jack HDMI OUT de votre appareil numérique.
2. Raccordez un câble HDMI de la prise **HDMI OUT (TV-ARC)** au bas de la Soundbar à la prise HDMI IN de votre téléviseur.
3. Appuyez sur la touche  (**Source**) sur le panneau supérieur ou sur la télécommande, puis sélectionnez «**HDMI 1**» ou «**HDMI 2**».
4. Le mode «**HDMI 1**» ou «**HDMI 2**» s'affiche sur le panneau d'affichage de la Soundbar et vous pouvez entendre le son.

REMARQUE

- Lorsque Dolby Atmos® est activé, «**DOLBY ATMOS**» apparaît sur l'affichage avant.

Configuration de Dolby Atmos® sur votre lecteur BD ou un autre appareil.

- Ouvrez les options de sortie audio dans le menu des paramètres de votre lecteur BD ou d'un autre appareil et assurez-vous que «Aucun encodage» est sélectionné pour Bitstream. Par exemple, sur un lecteur BD Samsung, allez dans Accueil → Son → Sortie numérique, puis sélectionnez flux binaire (non traité).
- Si les options de sortie audio comprennent un flux audio secondaire, assurez-vous qu'il est réglé sur Désactivé.
- Dolby Atmos® ne fonctionne qu'avec les canaux 7.1.4.
- Assurez-vous que le contenu prend en charge Dolby Atmos®.

Connexion à l'aide d'un câble HDMI

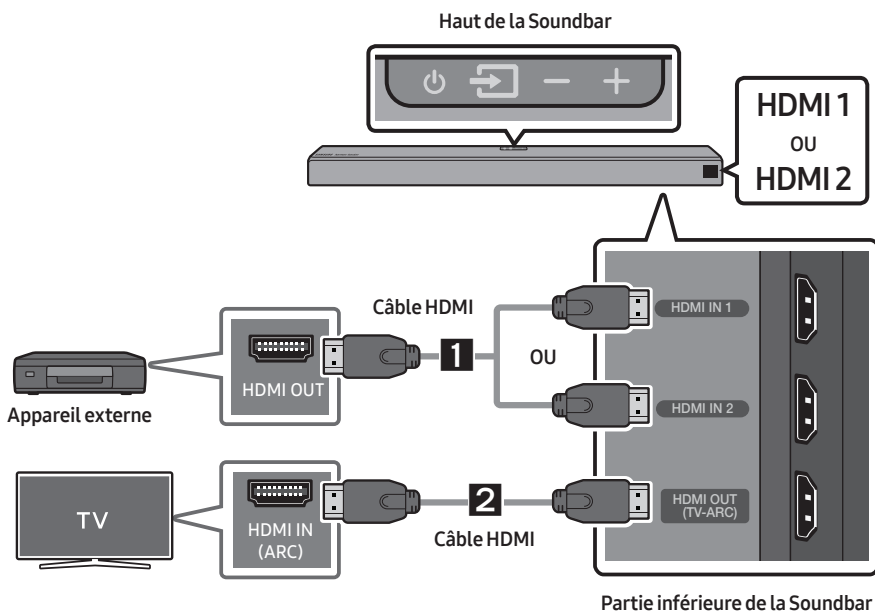

1. Branchez un câble HDMI de la prise jack **HDMI IN 1** ou **HDMI IN 2** située au bas de la Soundbar à la prise jack HDMI OUT de votre appareil numérique.
2. Raccordez un câble HDMI de la prise **HDMI OUT (TV-ARC)** au bas de la Soundbar à la prise HDMI IN de votre téléviseur.
3. Appuyez sur la touche  (**Source**) sur le panneau supérieur ou sur la télécommande, puis sélectionnez «**HDMI 1**» ou «**HDMI 2**».
4. Le mode «**HDMI 1**» ou «**HDMI 2**» s'affiche sur le panneau d'affichage de la Soundbar et vous pouvez entendre le son.

Connexion à l'aide d'un câble optique

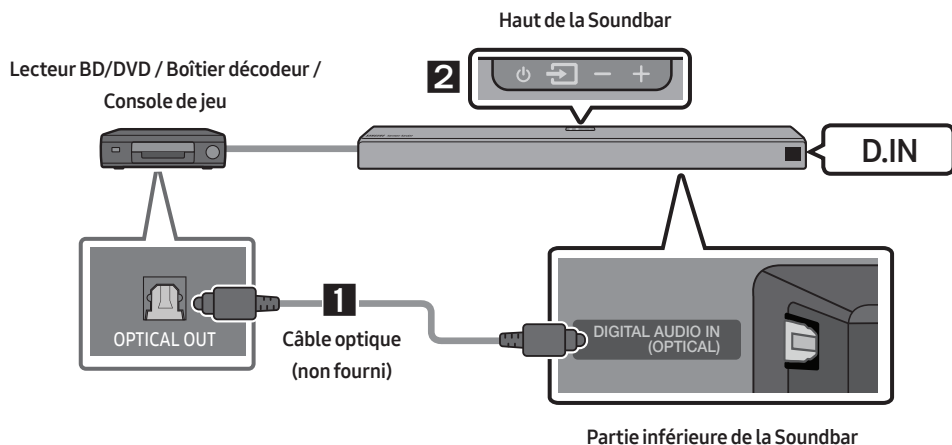

1. Raccordez **DIGITAL AUDIO IN (OPTICAL)** de l'unité principale à la prise OPTICAL OUT de l'appareil source à l'aide d'un câble optique (non fourni) numérique.
2. Sélectionnez le mode «**D.IN**» en appuyant sur la touche  (**Source**) sur le panneau supérieur ou sur la télécommande.

06 CONNEXION À UN APPAREIL MOBILE

Connexion via Bluetooth

Lorsqu'un appareil est connecté à l'aide de Bluetooth, vous pouvez écouter le son stéréo sans tracas de câblage.

- Vous ne pouvez pas connecter plus d'un appareil Bluetooth en même temps.

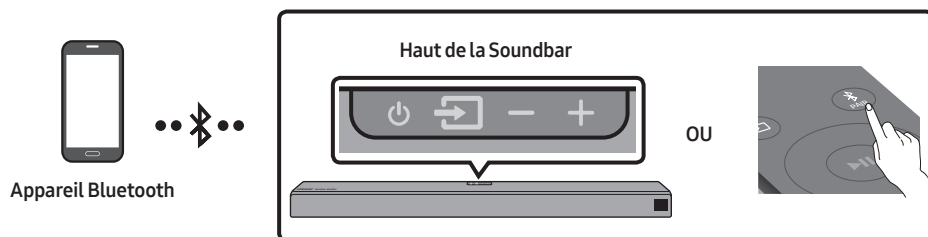

Connexion initiale

1. Appuyez sur la touche **PAIR** de la télécommande pour passer au mode «**BT PAIRING**».

(OU) a. Appuyez sur la touche **(Source)** sur le panneau supérieur, puis sélectionnez «**BT**». «**BT**» passe automatiquement à «**BT READY**» en quelques secondes si aucun appareil Bluetooth n'est connecté à la Soundbar.

b. Lorsque «**BT READY**», apparaît, appuyez sur la touche **(Source)** sur le panneau supérieur de la Soundbar et maintenez-la enfoncée pendant plus de 5 secondes pour afficher «**BT PAIRING**».

2. Sélectionnez «**[AV] Samsung Soundbar Nxxx**» dans la liste.

- Lorsqu'une Soundbar est connectée à l'appareil Bluetooth, **[Nom de l'appareil Bluetooth]** → «**BT**» apparaît sur l'affichage avant.

3. Lisez les fichiers musicaux situés sur l'appareil connecté en Bluetooth via la Soundbar.



Si la connexion de l'appareil échoue

- Si la liste de Soundbar connectées précédemment (par ex. «**[AV] Samsung Soundbar Nxxx**») apparaît dans la liste, supprimez-la.
- Ensuite, répétez les étapes 1 à 2.

REMARQUE

- Après avoir connecté la Soundbar au appareil mobile pour la première fois, utilisez le mode «**BT READY**» pour la reconnexion.

Quelle est la différence entre BT READY et BT PAIRING ?

- **BT READY** : Dans ce mode, vous pouvez rechercher les téléviseurs connectés précédemment ou connecter un appareil mobile connecté précédemment à la Soundbar.
- **BT PAIRING** : Dans ce mode, vous pouvez connecter un nouvel appareil à la Soundbar. (Appuyez sur la touche  PAIR de la télécommande ou maintenez la touche  (**Source**) située en haut de la Soundbar enfoncée pendant plus de 5 secondes alors que la Soundbar est en mode «BT».)

REMARQUES

- Si un code PIN est demandé lors de la connexion d'un appareil Bluetooth, saisissez <0000>.
- En mode de connexion Bluetooth, la connexion Bluetooth sera perdue si la distance entre la Soundbar et l'appareil Bluetooth dépasse 10 m.
- La Soundbar s'éteint automatiquement après 5 minutes en état Prêt.
- Il se peut que la Soundbar ne puisse pas effectuer correctement la recherche Bluetooth ou la connexion dans les circonstances suivantes:
 - En cas de champ électrique puissant autour de la Soundbar.
 - En cas d'appariement simultané de plusieurs appareils Bluetooth avec la Soundbar.
 - Si l'appareil Bluetooth est éteint, non installé, ou présente un dysfonctionnement.
- Les appareils qui génèrent des ondes électromagnétiques doivent être conservés à distance de l'unité principale Soundbar - par ex. des micro-ondes, des appareils LAN sans fil, etc.
- Le Soundbar prend en charge les données SBC (44,1 kHz, 48 kHz).
- Effectuez uniquement la connexion à un périphérique Bluetooth qui prend en charge la fonction A2DP (AV).
- Vous ne pouvez pas connecter le Soundbar à un périphérique Bluetooth qui prend en charge uniquement la fonction HF (Hands Free).
- Lorsque vous avez apparié la barre audio à un périphérique Bluetooth, sélectionner «**[AV] Samsung Soundbar Nxxx**» parmi la liste des périphériques connectés à ce périphérique placera automatiquement la barre audio en mode «BT».
 - Disponible uniquement si le Soundbar est listé dans les périphériques appariés du périphérique Bluetooth. (Le périphérique Bluetooth et le Soundbar doivent être appariés au préalable au moins une fois)
- Le Soundbar apparaîtra dans la liste des périphériques recherchés du périphérique Bluetooth uniquement lorsque le Soundbar affiche «BT READY».
- La Soundbar ne peut pas être appariée à un autre appareil Bluetooth si elle est déjà en mode Bluetooth et appariée à un appareil Bluetooth.

Déconnexion de l'appareil Bluetooth d'une Soundbar

Vous pouvez déconnecter le périphérique Bluetooth du système Soundbar. Pour les instructions, reportez-vous au manuel d'utilisation de ce périphérique.

- Le système Soundbar sera déconnecté.
- Lorsque la Soundbar est déconnectée de l'appareil Bluetooth, la Soundbar affichera «**BT DISCONNECTED**» sur l'affichage avant.

Déconnexion de la Soundbar à partir de l'appareil Bluetooth

Appuyez sur la touche  (**Source**) sur le panneau supérieur ou sur la télécommande et puis passez à n'importe quel mode sauf «**BT**».

- La déconnexion prend du temps parce que l'appareil Bluetooth doit recevoir une réponse de la Soundbar. (La durée de déconnexion peut varier selon l'appareil Bluetooth)
- Lorsque la Soundbar est déconnectée de l'appareil Bluetooth, la Soundbar affichera «**BT DISCONNECTED**» sur l'affichage avant.

REMARQUES

- En mode Bluetooth, la connexion sera perdue si la distance entre le système Soundbar et le périphérique Bluetooth dépasse 10 m.
- Le système Soundbar s'éteint après 5 minutes en état Prêt.

À propos du Bluetooth

Le système Bluetooth est une technologie qui permet de connecter facilement entre eux des périphériques compatibles Bluetooth à l'aide d'une liaison sans fil courte distance.

- Ce périphérique Bluetooth peut générer du bruit ou créer des dysfonctionnements en fonction des conditions d'utilisation lorsque:
 - Une partie du corps de l'appareil est en contact avec le système de réception/transmission du périphérique Bluetooth ou du système Soundbar.
 - Il est soumis à des variations électriques provenant d'obstructions provoquées par un mur, un coin ou des cloisonnements de bureaux.
 - Il est exposé à des interférences électriques provenant d'appareils utilisant la même bande de fréquences (exemple : équipements médicaux, fours à micro-ondes et réseaux LAN sans fil).
- Associer le système Soundbar et le périphérique Bluetooth tout en maintenant une faible distance.
- Plus la distance est grande entre l'Soundbar et le périphérique Bluetooth, plus la qualité de la transmission se dégrade. Si la distance excède la plage opérationnelle Bluetooth, la connexion est perdue.
- Dans les zones où la réception est faible, la connexion Bluetooth peut ne pas fonctionner correctement.
- La connexion Bluetooth ne fonctionne que lorsqu'elle est proche de l'appareil. La connexion s'interrompt automatiquement lorsque cette plage est dépassée. Même si la distance est respectée, il est possible que la qualité sonore soit détériorée par des obstacles (ex. : murs, portes).
- Cet appareil sans fil peut causer des interférences électriques lors de son fonctionnement.

Connexion via Wi-Fi (Réseau sans fil)

- Connectez une seule Soundbar au Wi-Fi pour accéder à de nombreux services de musique en streaming et radio par Internet. Connectez plusieurs Soundbars au Wi-Fi pour utiliser le mode lecture groupée ou son stéréo.
- Pour connecter une Soundbar à un appareil mobile via un réseau sans fil (Wi-Fi), l'application **SmartThings** est nécessaire.

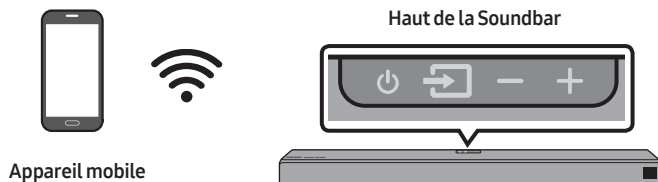

Connexion initiale

1. Appuyez sur la touche  (**Source**) en haut de la Soundbar ou sélectionnez le mode «**WIFI**» sur la télécommande.

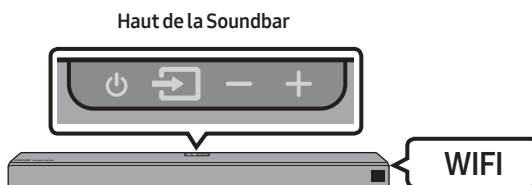

2. Installez et lancez l'application **SmartThings** sur votre appareil mobile (par ex., smartphone ou tablette).

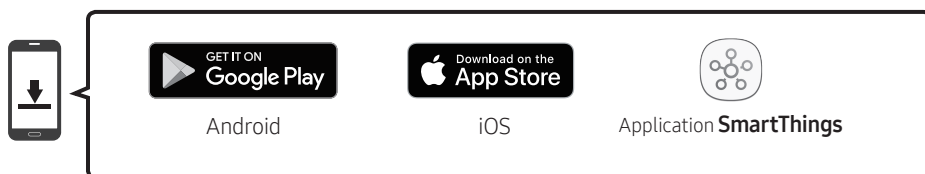

3. Lancez l'application et suivez les instructions à l'écran pour enregistrer (ajouter) votre Soundbar dans l'application.

- Le message contextuel automatique (troisième illustration ci-dessous) peut ne pas être disponible sur certains appareils mobiles.

Dans ce cas, sélectionnez et complétez «**Add device**» dans le menu de l'application. Votre Soundbar est maintenant ajoutée à l'application.

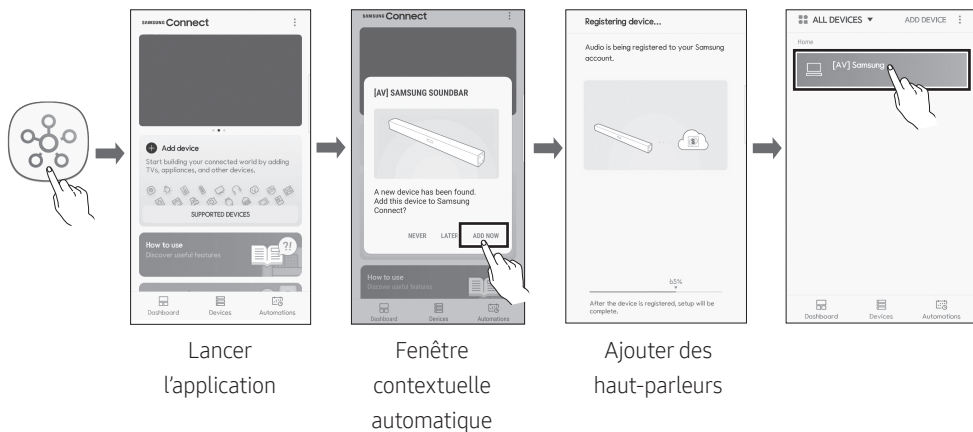

07 CONNEXION D'UN PRODUIT AMAZON

- Cette fonction peut ne pas être disponible dans certains pays.
- Ce service est fourni par Amazon et peut être interrompu à tout moment, Samsung n'assume pas la responsabilité de la disponibilité du service.

Connecter et utiliser un produit Amazon (Amazon Echo)

Utilisez un produit Amazon Echo pour contrôler votre Soundbar et profiter des services de musique fournis par Amazon Echo.

REMARQUE

- Vérifiez que la Soundbar est connectée au Wi-Fi. (Reportez-vous à «Connexion via Wi-Fi (Réseau sans fil)»)

1. Dans l'application **SmartThings**, changez le nom de votre Soundbar par un nom pouvant être reconnu par votre périphérique Amazon.
(exemple : Samsung, Soundbar, salon, pièce familiale, chambre à coucher, bureau, etc.)

⚠ ATTENTION

- Les périphériques Amazon peuvent ne pas reconnaître les noms contenant des éléments tels que des caractères spéciaux.

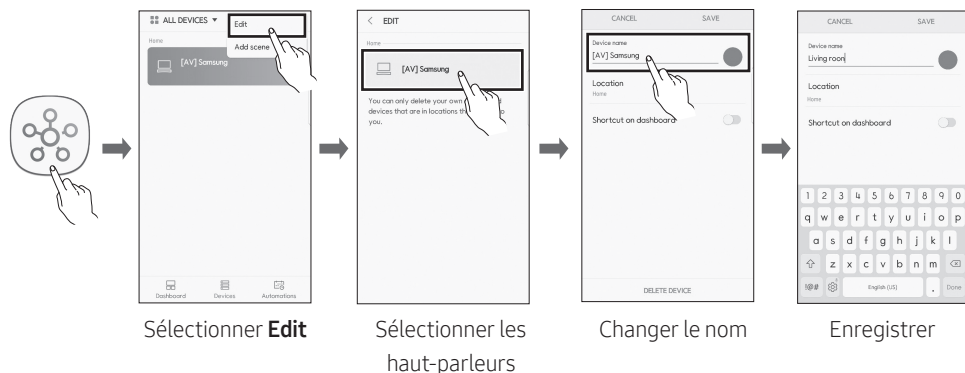

2. Dans l'application **Alexa**, recherchez «**Samsung Wireless Audio**» dans **Skills** et sélectionnez «**ENABLE**».

- Ignorez cette étape si vous avez déjà configuré les **Skills**.

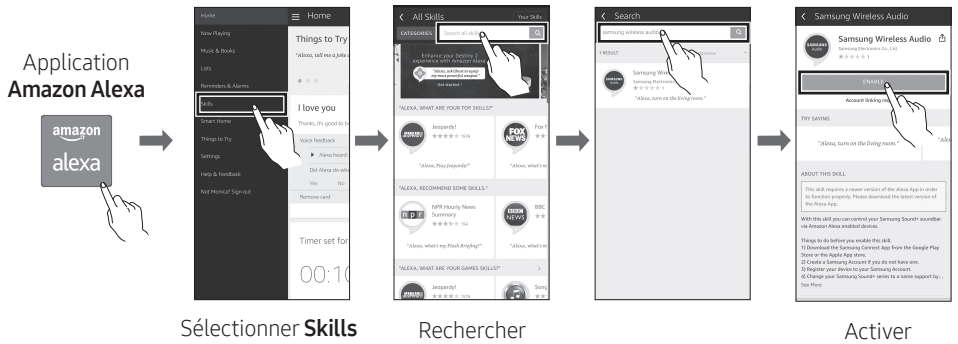

3. Dans l'application **Alexa**, appuyez sur «**Smart Home** → **Devices** → **Discover**» pour terminer la connexion.

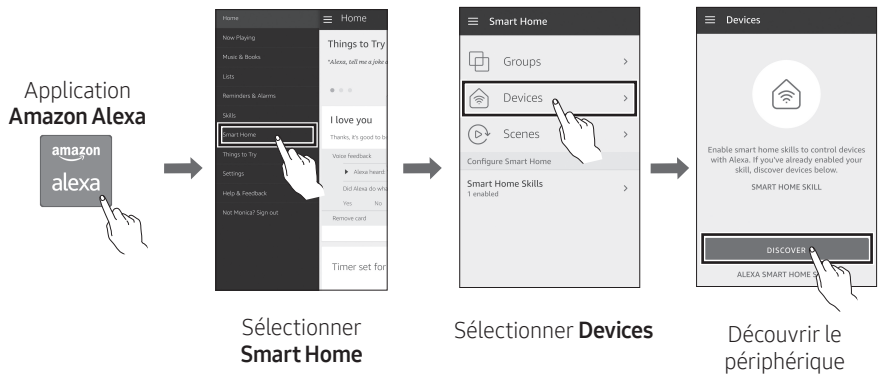

Utilisez les commandes vocales pour contrôler la Soundbar

- Le service Amazon Echo que vous pouvez utiliser avec votre Soundbar est limité à la musique. D'autres services fournis par Amazon Echo, tels que les actualités et la météo, peuvent être consultés uniquement sur votre produit Amazon Echo.



Déclencheur + Commande + Nom du haut-parleur

Utilisez le nom d'enceinte que vous avez modifié dans l'application SmartThings.
(Reportez-vous à «Connecter et utiliser un produit Amazon (Amazon Echo)»)

Action	Commande vocale
Pour rechercher un périphérique audio ajouté au compte SmartThings connecté au compte Amazon Alexa	«Alexa Découvrir les périphériques»







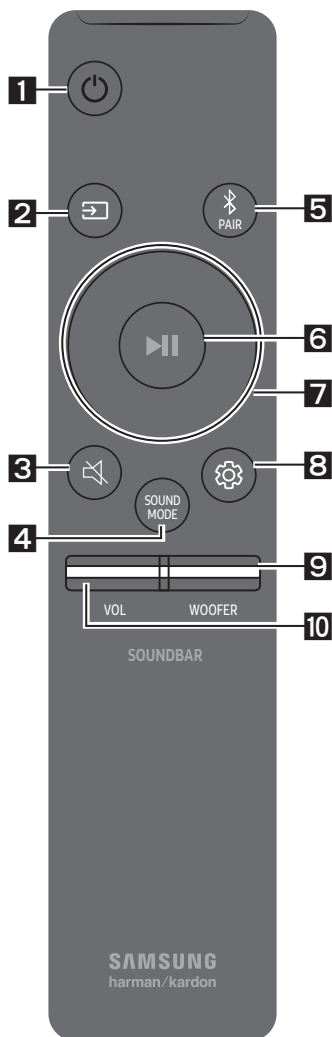

* Pour utiliser les commandes vocales pour la Soundbar appelée «Salon»



Action	Commande vocale
Pour régler le volume sur 5	«Alexa Régler le volume sur 5 dans le salon»
Pour augmenter le volume	«Alexa Augmenter le volume dans le salon»
Pour couper le son	«Alexa Couper le son dans le salon»
Pour écouter la station de radio nommée KISS FM	«Alexa Lire Kiss FM dans le salon»
Pour lire le morceau suivant	«Alexa Morceau suivant dans le salon»
Pour arrêter l'audio	«Alexa Arrêter dans le salon»
Pour activer l'audio	«Alexa Activer dans le salon»
Pour désactiver l'audio	«Alexa Désactiver dans le salon»
Pour modifier la source d'entrée	«Alexa Activer le Bluetooth dans le salon»





08 UTILISATION DE LA TÉLÉCOMMANDE

Comment utiliser la télécommande

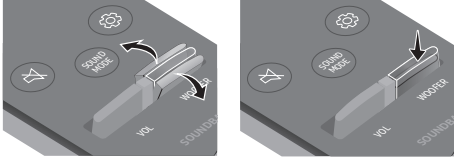

1	 Alimentation	Allume et éteint la Soundbar.
2	 Source	Appuyez pour sélectionner une source connectée à la Soundbar. <ul style="list-style-type: none">• Mode BT PAIRING Pour activer le mode «BT PAIRING», appuyez et maintenez enfoncée la touche  (Source) pendant plus de 5 secondes.
3	 Coupure de son	Appuyez sur la touche  (Coupure de son) pour couper le son. Appuyez de nouveau sur cette touche pour activer le son.
4	 SOUND MODE	Appuyez pour sélectionner l'effet sonore désiré : STANDARD, SURROUND ou SMART . Sélectionnez le mode « STANDARD » si vous voulez profiter du son d'origine. <ul style="list-style-type: none">• Mode SMART Optimise automatiquement les effets sonores et les adapte à la scène en cours de lecture.
5	 Bluetooth PAIR	Appuyez sur la touche  PAIR . « BT PAIRING » s'affiche sur l'écran de la Soundbar. Vous pouvez connecter la Soundbar à un nouvel appareil Bluetooth dans ce mode en sélectionnant la Soundbar dans la liste de recherche d'appareils Bluetooth.

<p>6</p>	 <p>Lecture / Pause (BT/Wi-Fi)</p>	<p>Appuyez sur la touche ▶ pour mettre le fichier musical temporairement en pause. Si vous appuyez à nouveau sur la touche, le fichier musical est lu.</p> <ul style="list-style-type: none"> • Fonction Auto Power Down L'appareil s'éteint automatiquement dans les situations suivantes. <ul style="list-style-type: none"> – Mode D.IN / WIFI / BT : S'il n'y a pas de signal audio pendant 5 minutes. – Mode HDMI 1 ou HDMI 2 : S'il n'y a pas de signal audio pendant 15 minutes.
<p>7</p>	 <p>Haut/Bas/ Gauche/ Droite</p>	 <p>Appuyez sur les zones indiquées pour sélectionner Haut/Bas/ Gauche/Droite.</p> <p>Appuyez sur Haut/Bas/Gauche/Droite sur la touche pour sélectionner ou paramétrer les fonctions.</p> <ul style="list-style-type: none"> • Saut de fichier musical Appuyez sur la touche Droite pour sélectionner le fichier musical suivant. Appuyez sur la touche Gauche pour sélectionner le fichier musical précédent. • Anynet+ / Auto Power Link Vous pouvez activer ou désactiver Anynet+ et le Auto Power Link. Les fonctions Anynet+ et Auto Power Link sont activées et désactivées respectivement par les touches Droite et Gauche. <ul style="list-style-type: none"> – Anynet+ : Si la Soundbar est connectée à un téléviseur Samsung via un câble HDMI, vous pouvez contrôler votre Soundbar avec une télécommande de téléviseur Samsung. Appuyez sur la touche Droite et maintenez-la enfoncée pendant 5 secondes pour ON ou OFF Anynet+. – Auto Power Link : Si la Soundbar est connectée au téléviseur par un câble optique numérique, la Soundbar peut s'allumer automatiquement lors de la mise sous tension de votre téléviseur. Appuyez et maintenez enfoncée la touche Gauche pendant environ 5 secondes pour basculer le Auto Power Link sur ON et OFF. – Par défaut, Anynet+ / Auto Power Link sont réglés sur ON. • ID SET Appuyez et maintenez enfoncée la touche Haut pendant 5 secondes pour terminer ID SET.

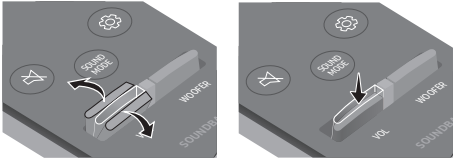
<p>8</p>	 <p>Commande sonore</p>	<p>Vous pouvez choisir parmi TREBLE, BASS, SYNC, CENTER LEVEL, SIDE LEVEL, FRONT TOP LEVEL, REAR LEVEL, REAR TOP LEVEL ou VIRTUAL ON/OFF.</p> <ul style="list-style-type: none"> • Pour contrôler le volume des aigus et des graves, sélectionnez TREBLE ou BASS dans les paramètres audio, puis réglez le volume, de -6 à +6, à l'aide des touches Haut/Bas. • Appuyez et maintenez enfoncée la touche  (Commande sonore) pendant environ 5 secondes pour ajuster le son pour chaque bande de fréquence. 150 Hz, 300 Hz, 600 Hz, 1,2 KHz, 2,5 KHz, 5 KHz et 10 KHz peuvent être sélectionnés à l'aide des touches Gauche/Droite et chaque réglage peut être défini entre -6 et +6 à l'aide des touches Haut/Bas. • Pour contrôler le volume de chaque enceinte, sélectionnez CENTER LEVEL, SIDE LEVEL ou FRONT TOP LEVEL, dans les paramètres audio, puis réglez le volume, de -6 à +6, à l'aide des touches Haut/Bas. • Si l'image sur le téléviseur et le son de la Soundbar ne sont pas synchronisés, sélectionnez SYNC dans la commande audio, puis réglez le décalage audio (de 0 à 300 millisecondes) à l'aide des touches Haut/Bas. • Si les enceintes surround sont connectées, sélectionnez REAR LEVEL ou REAR TOP LEVEL, puis utilisez les touches Haut/Bas pour régler le volume, de -6 à +6. La fonction REAR SPEAKER peut être activée/désactivée VIRTUAL ON/OFF à l'aide des touches Haut/Bas. • SYNC n'est pris en charge que pour certaines fonctions.
<p>9</p>	 <p>WOOFER</p>	 <p>Appuyez sur les touches haut ou bas pour régler le volume du caisson de basse sur -12 ou entre -6 et +6. Pour régler le niveau de volume du caisson de basse sur 0, appuyez sur la touche.</p>
<p>10</p>	 <p>VOL</p>	 <p>Appuyez sur les touches haut ou bas pour régler le volume.</p> <ul style="list-style-type: none"> • Coupure de son Appuyez sur la touche VOL pour couper le son. Appuyez de nouveau sur cette touche pour activer le son.

Réglage du volume de la Soundbar avec une télécommande de téléviseur

Si vous avez un téléviseur Samsung, vous pouvez régler le volume de la Soundbar à l'aide de la télécommande IR fournie avec votre téléviseur Samsung.

Utilisez d'abord le menu du téléviseur pour régler le son de votre téléviseur Samsung sur les enceintes externes, puis utilisez votre télécommande Samsung pour contrôler le volume de la Soundbar. Pour plus d'informations, reportez-vous au manuel d'utilisateur du téléviseur. Le mode par défaut de cette fonction est contrôlé par une télécommande de téléviseur Samsung. Si votre téléviseur n'est pas un téléviseur Samsung, suivez les instructions ci-dessous pour changer les réglages de cette fonction.

1. Éteignez la Soundbar.

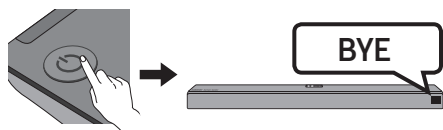

2. Si vous ne voulez pas utiliser cette fonction, poussez la touche **WOOFER** vers le haut et maintenez-la enfoncée pendant 5 secondes jusqu'à ce que «**OFF-TV REMOTE**» apparaisse à l'écran.

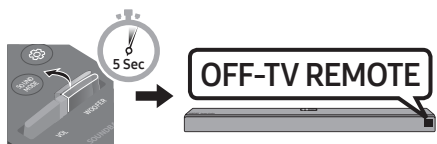

3. Si vous voulez contrôler la Soundbar avec la télécommande de votre téléviseur, poussez la touche **WOOFER** vers le haut et maintenez-la enfoncée pendant 5 secondes jusqu'à ce que «**ALL-TV REMOTE**» apparaisse à l'écran. Utilisez ensuite le menu de votre téléviseur pour sélectionner les enceintes externes.

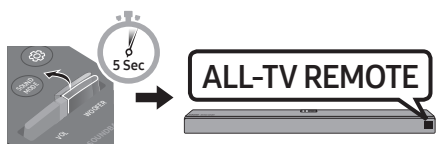

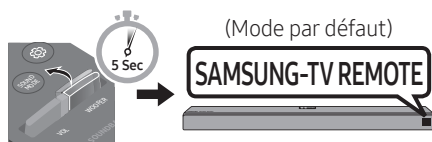

4. Si vous voulez restaurer la Soundbar en mode par défaut (contrôlé par une télécommande d'un téléviseur Samsung), poussez la touche **WOOFER** vers le haut et maintenez-la enfoncée pendant 5 secondes jusqu'à ce que «**SAMSUNG-TV REMOTE**» apparaisse à l'écran.



- Chaque fois que vous poussez la touche **WOOFER** vers le haut et la maintenez enfoncée pendant 5 secondes, le mode commute dans l'ordre suivant : «**SAMSUNG-TV REMOTE**» (Mode par défaut) → «**OFF-TV REMOTE**» → «**ALL-TV REMOTE**».
- La disponibilité de cette fonction dépend de la télécommande.
- Fabricants prenant en charge cette fonction: VIZIO, LG, Sony, Sharp, PHILIPS, PANASONIC, TOSHIBA, GRUNDIG, Hisense, RCA

Utilisation des touches dissimulées (Touches avec plus d'une fonction)

Touche dissimulée		Page de référence
Touche de télécommande	Fonction	
WOOFER	Télécommande de votre téléviseur Activer/Désactiver (Veille)	page 29
 (Source)	Appariement BT	page 26
► (Lecture / Pause)	Auto Power Down Activer/Désactiver (Mode AUX)	page 27
	BT prêt	page 19
Gauche	Auto Power Link ON/OFF	page 27
Droite	Anynet+ ON/OFF	page 27
Haut	ID SET	page 27
 (Commande sonore)	EQ bande 7	page 28

Spécifications de sortie pour les différents modes d'effets sonores

Effet	Entrée	Sortie
		Avec subwoofer et enceintes surround
STANDARD	2.0 canaux	2.1 canaux
	5.1 canaux	5.1 canaux / 7.1 canaux (DTS)
	7.1 canaux	7.1 canaux
	7.1.4 canaux	7.1.4 canaux
SURROUND	2.0 canaux	7.1.4 canaux
	5.1 canaux	7.1.4 canaux
	7.1 canaux	7.1.4 canaux
	7.1.4 canaux	7.1.4 canaux
SMART	2.0 canaux	2.1 canaux
	5.1 canaux	5.1 canaux / 7.1 canaux (DTS)
	7.1 canaux	7.1 canaux
	7.1.4 canaux	7.1.4 canaux

- Si la source d'entrée est Dolby Atmos®, une sortie canal 7.1.4 est émise. L'effet sonore n'est pas disponible.

09 INSTALLATION DU SUPPORT MURAL

Précautions d'installation

- Installez sur un mur vertical uniquement.
- N'installez pas dans un endroit à température élevée ou humide.
- Vérifiez si le mur est suffisamment robuste pour supporter le poids du produit. Sinon, renforcez le mur ou choisissez un autre point d'installation.
- Achetez et utilisez les vis de fixation ou les ancrages appropriés pour le type de mur dont vous disposez (plaque de plâtre, plaque métallique, bois, etc.). Si possible, fixez les vis portantes dans les poteaux.
- Achetez les vis de support mural selon le type et l'épaisseur du mur sur lequel vous souhaitez monter la Soundbar.
 - Diamètre: M5
 - Longueur: 35 mm ou plus recommandés.
- Connectez les câbles depuis l'unité aux appareils externes avant d'installer la Soundbar sur le mur.
- Assurez-vous que l'unité est éteinte et débranchée avant de l'installer. Sinon, cela pourrait provoquer un choc électrique.

Composants de fixation au mur

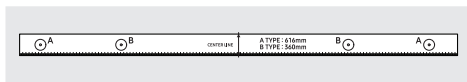

Guide de fixation murale



Vis de fixation



Vis



Support de fixation murale

1. Placez le **Guide de fixation murale** contre le mur.
 - Le **Guide de fixation murale** doit être de niveau.
 - Si votre téléviseur est monté sur le mur, installez la Soundbar à au moins 5 cm sous le téléviseur.

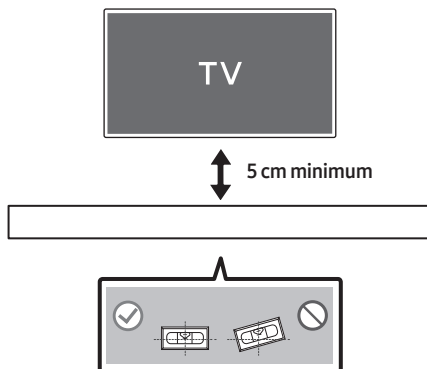

2. Alignez la **Ligne centrale du Guide de fixation murale** avec le centre de votre téléviseur (si vous fixez la Soundbar sous votre téléviseur), puis fixez le **Guide de fixation murale** au mur avec du ruban adhésif.
- Si vous ne fixez pas la Soundbar sous un téléviseur, placez la **Ligne centrale** au centre de la zone d'installation.

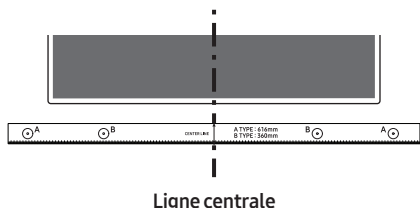

3. Appuyez avec la pointe d'un stylo ou d'un crayon bien taillé au centre des images **A-TYPE** à chaque extrémité du guide pour marquer les trous des vis portantes, puis retirez le **Guide de fixation murale**.

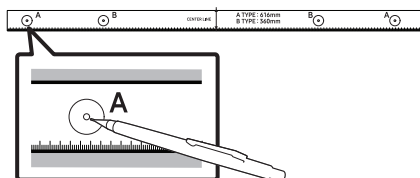

4. À l'aide d'une mèche appropriée, faites un trou dans le mur au niveau de chaque marque.
- Si les marques ne correspondent pas aux positions des poteaux muraux, veillez à insérer les ancrages ou les chevilles Molly appropriés dans les trous avant d'insérer les vis portantes. Si vous utilisez des ancrages ou des chevilles Molly, pensez à percer des trous suffisamment larges pour les accueillir.

5. Enfoncez une vis (non fournie) dans chaque **Vis de fixation**, puis vissez fermement chaque vis dans un trou pour vis portante.

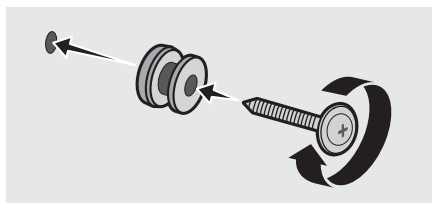

6. Installez les **Support de fixation murale** sur la partie inférieure de la Soundbar, en veillant à les positionner correctement, en utilisant 2 **Vis**.

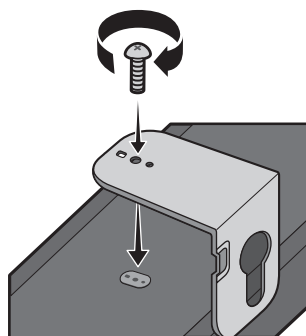

- Lors de l'assemblage, veillez à ce que l'accroche des **Support de fixation murale** se trouve sur l'arrière de la Soundbar.

Arrière de la Soundbar

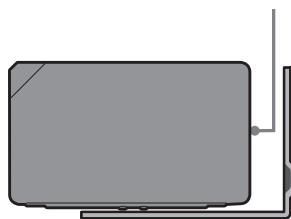

Extrémité droite de la Soundbar

7. Installez la Soundbar, sur laquelle sont fixés les **Supports de fixation murale**, en accrochant les **Supports de fixation murale** sur les **Vis de fixation** sur le mur.

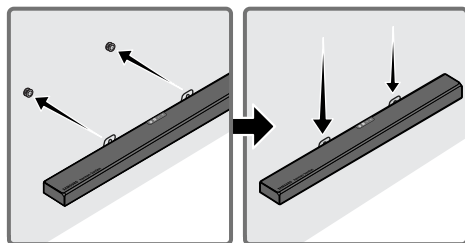

8. Faites glisser la Soundbar vers le bas, comme indiqué ci-dessous, afin que les **Support de fixation murale** reposent de manière sûre sur les **Vis de fixation**.

- Insérez les **Vis de fixation** dans la partie large (inférieure) des **Support de fixation murale**, puis faites glisser les **Support de fixation murale** vers le bas afin que les **Support de fixation murale** reposent de manière sûre sur les **Vis de fixation**.

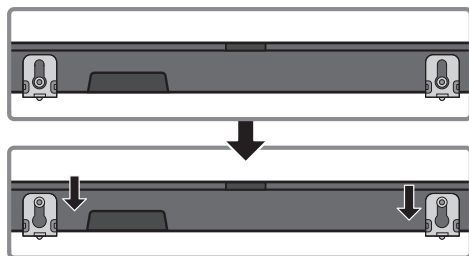

Installation des enceintes surround sur un mur (vendu séparément)

Vous pouvez acheter des supports muraux séparément pour installer les enceintes surround sur un mur.

Remarques pour le montage mural des enceintes surround

- Les supports muraux des enceintes surround doivent pouvoir supporter plus de 2,0 kg.
- Taille d'orifice : 1/4 - 20 filets rapportés
- Étant donné que l'installation des supports muraux est optionnelle, vous pouvez acheter les accessoires correspondants séparément.
- Veuillez laisser un installateur qualifié monter les crochets de fixation murale des enceintes surround.
- Demandez à un professionnel d'une entreprise d'installation de monter votre produit sur le mur.
- Contrôlez la résistance du mur avant d'installer les crochets de fixation murale. Si la force est insuffisante, assurez-vous de consolider votre mur avant d'y installer les crochets de fixation murale et les enceintes.
- Pour plus d'informations, reportez-vous au guide du montage mural.
- Samsung Electronics ne peut être tenu responsable d'un quelconque endommagement du produit suite à une mauvaise installation de ce dernier.
- Veuillez à ne pas monter les enceintes sur le côté ou à l'envers.

10 MISE À JOUR DU LOGICIEL

Lorsque la Soundbar est connectée à Internet, les mises à jour de logiciel sont automatiques si la Soundbar est éteinte.

- Pour utiliser la fonction de mise à jour automatique, la Soundbar doit être connectée à Internet. La connexion Wi-Fi à la Soundbar prendra fin si le cordon d'alimentation est débranché ou si l'alimentation électrique est coupée. Si l'alimentation électrique est coupée, lorsque l'alimentation est rétablie ou que vous rebranchez le cordon d'alimentation, allumez la Soundbar et reconnectez-la à Internet.

11 DÉPANNAGE

Avant de contacter l'assistance, veuillez lire ce qui suit.

L'unité ne s'allume pas.

Le cordon d'alimentation est-il branché dans la prise murale?

→ Branchez la fiche secteur sur la prise.

Une fonction ne répond pas lorsque la touche est enfoncée.

De l'électricité statique est-elle présente dans l'air?

→ Débranchez la fiche secteur et rebranchez-la.

Des distorsions sonores se font entendre en mode BT.

→ Consultez les sections sur la connexion Bluetooth aux pages 11 et 18.

Aucun son n'est produit.

La fonction de coupure du son est-elle activée ?

→ Appuyez sur la touche  (Coupure de son) pour annuler la fonction de sourdine.

Le volume est-il réglé à son minimum ?

→ Réglez le volume.

La télécommande ne fonctionne pas.

Les piles sont-elles usées ?

→ Remplacez avec des piles neuves.

Est-ce que la distance entre la télécommande et l'unité principale Soundbar est trop grande ?

→ Rapprochez la télécommande de l'unité principale Soundbar.

La DEL rouge sur le caisson de basse clignote et le caisson de basse ne produit aucun son.

Ce problème peut se produire si le caisson de basse n'est pas connecté à l'unité principale Soundbar.

→ Essayez de reconnecter votre caisson de basse. (Voir page 6.)

Le caisson de basse bourdonne et vibre considérablement.

Essayez de régler les vibrations de votre caisson de basse.

→ Poussez la touche **WOOFER** de votre télécommande vers le haut ou le bas pour régler le volume du caisson de basse. (sur -12 ou entre -6 et +6)

Connexion au téléviseur impossible.

En cas de connexion via un réseau câblé

→ Vérifiez que le câble est connecté correctement. (Vérifiez le nom de port pour vous assurer que le câble est connecté au port correct.) (Reportez-vous à la page correspondante concernant la méthode pour chaque connexion.)

→ Appuyez sur la touche  (Source) sur le panneau supérieur de la Soundbar ou sur la télécommande pour vérifier si le mode est correct.

En cas de connexion via un réseau sans fil

→ **Connecté via Bluetooth**

1. Passez la Soundbar en mode «**BT PAIRING**» puis utilisez le téléviseur pour effectuer une nouvelle recherche. (Reportez-vous à la page 11 pour les détails.)

→ Connecté via Wi-Fi

1. Vérifiez si le téléviseur est un modèle compatible.
 - Seuls les **téléviseurs Samsung Smart** commercialisés après 2013 sont pris en charge.
2. Vérifiez que le téléviseur est connecté au Wi-Fi.
 - Si le téléviseur n'est pas connecté au Wi-Fi, utilisez le menu du réseau sur le téléviseur pour établir la connexion. (Reportez-vous au manuel d'utilisation du téléviseur.)
3. Vérifiez que la Soundbar est connectée au Wi-Fi.
 - Lorsque la Soundbar est connectée, vous pouvez la trouver dans la liste des enceintes sur votre appareil mobile lorsque vous exécutez l'application **SmartThings**. Reportez-vous à la page 21 pour les détails.
4. Vérifiez la présence du canal DFS.
 - Si votre réseau sans fil (Wi-Fi) utilise un canal DFS, vous ne pouvez pas établir de connexion Wi-Fi entre le téléviseur et la Soundbar. Contactez votre fournisseur de service Internet pour plus de détails.

12 LICENCE



Manufactured under license from Dolby Laboratories. Dolby, Dolby Atmos, Dolby Audio, Dolby Digital Plus, Pro Logic, and the double-D symbol are trademarks of Dolby Laboratories.



For DTS patents, see <http://patents.dts.com>. Manufactured under license from DTS Licensing Limited. DTS, the Symbol, & DTS and the Symbol together, DTS:X, and the DTS:X logo are registered trademarks and/or trademarks of DTS, Inc. in the United States and/or other countries. © DTS, Inc. All Rights Reserved.



The terms HDMI and HDMI High-Definition Multimedia Interface, and the HDMI Logo are trademarks or registered trademarks of HDMI Licensing LLC in the United States and other countries.



- Le logiciel Spotify Software fait l'objet de licences tierces trouvées ici : www.spotify.com/connect/third-party-licenses.
 - Pour en savoir plus sur Spotify Connect, veuillez consulter le site Web www.spotify.com/connect
-

13 AVIS DE LICENCE LIBRE

Pour obtenir plus d'informations sur les sources libres utilisées dans ce produit, veuillez visiter notre site Web : <http://opensource.samsung.com>

14 REMARQUE IMPORTANTE À PROPOS DU SERVICE

- Les figures et les illustrations du présent Manuel d'utilisation sont fournies à titre de référence uniquement et peuvent différer de l'apparence du produit réel.
- Des frais supplémentaires pourront vous être facturés dans les cas suivants :
 - (a) Vous demandez l'intervention d'un ingénieur, mais il s'avère que l'appareil ne présente aucune anomalie (par ex. vous n'avez pas lu ce Manuel d'utilisation).
 - (b) Vous portez l'unité à un centre de réparation, mais il s'avère que celle-ci ne présente aucune défaillance (par ex. vous n'avez pas lu ce Manuel d'utilisation).
- Le montant de ces frais administratifs vous sera notifié avant que tout travail ou toute visite à votre domicile ne soit effectuée).

15 SPÉCIFICATIONS ET GUIDE

Spécifications

Nom du modèle	HW-N950
Poids	8,8 kg
Dimensions (L x H x P)	1226,0 x 83,0 x 136,0 mm
Plage de températures en fonctionnement	+5°C à +35°C
Plage d'humidité en fonctionnement	10 % ~ 75 %
AMPLIFICATEUR Puissance de sortie nominale	18W x 10 + 10W x 3, 4 ohms
Formats de lecture pris en charge	LPCM 2ch, Dolby Audio™ (prise en charge de Dolby® Digital), DTS
PUISSANCE DE SORTIE DE L'APPAREIL SANS FIL Puissance de transmission Wi-Fi max.	100 mW à 2,4 GHz – 2,4835 GHz, 5,15 GHz – 5,35 GHz & 5,47 GHz – 5,725 GHz
PUISSANCE DE SORTIE DE L'APPAREIL SANS FIL Puissance de transmission BT max.	100 mW à 2,4 GHz – 2,4835 GHz
PUISSANCE DE SORTIE DE L'APPAREIL SANS FIL Puissance de transmission SRD max.	100 mW à 2,4 GHz – 2,4835 GHz et 5,15 GHz – 5,25 GHz/ 25 mW à 5,725 GHz – 5,825 GHz

Nom du caisson de basse	PS-WN90
Poids	9,6 kg
Dimensions (L x H x P)	203,5 x 400,0 x 415,5 mm
AMPLIFICATEUR Puissance de sortie nominale	162W

Nom de l'enceinte surround	PS-SN90-1, PS-SN90-2
Poids	2,1 kg
Dimensions (L x H x P)	120,0 x 210,0 x 141,0 mm
AMPLIFICATEUR Puissance de sortie nominale	35W x 4

REMARQUES

- Samsung Electronics Co., Ltd se réserve le droit de modifier les caractéristiques sans préavis.
- Le poids et les dimensions sont approximatifs.

Précautions : La Soundbar redémarre automatiquement si vous activez/désactivez le Wi-Fi.

Consommation électrique totale en veille (W)	4,5W
Wi-Fi Méthode de désactivation du port	Appuyez sur la touche ID SET sur le panneau inférieur de la Soundbar et maintenez-la enfoncée pendant 30 secondes pour activer/désactiver le Wi-Fi.
Bluetooth Méthode de désactivation du port	Appuyez sur la touche NETWORK sur le panneau inférieur de la Soundbar et maintenez-la enfoncée pendant 30 secondes pour activer/désactiver le Bluetooth.

- Samsung Electronics déclare par la présente que cet équipement est conforme à la directive 2014/53/UE.

Le texte complet de la déclaration de conformité de l'UE est disponible à l'adresse Internet suivante : <http://www.samsung.com>, puis allez dans Assistance > Sélectionner un produit et saisissez le nom de modèle. Cet équipement peut fonctionner dans tous les pays de l'Union européenne. La fonction 5GHz WLAN(Wi-Fi ou SRD) de cet équipement ne peut fonctionner qu'à l'intérieur.





[Élimination des batteries de ce produit]

(Applicable aux pays disposant de systèmes de collecte séparés)

Le symbole sur la batterie, le manuel ou l'emballage indique que les batteries de ce produit ne doivent pas être éliminées en fin de vie avec les autres déchets ménagers. L'indication éventuelle des symboles chimiques Hg, Cd ou Pb signifie que la batterie contient des quantités de mercure, de cadmium ou de plomb supérieures aux niveaux de référence stipulés dans la directive CE 2006/66.

Si les batteries ne sont pas correctement éliminées, ces substances peuvent porter préjudice à la santé humaine ou à l'environnement.

Afin de protéger les ressources naturelles et d'encourager la réutilisation du matériel, veuillez à séparer les batteries des autres types de déchets et à les recycler via votre système local de collecte gratuite des batteries.



Les bons gestes de mise au rebut de ce produit (Déchets d'équipements électriques & électroniques)

(Applicable aux pays disposant de systèmes de collecte séparés)

Ce symbole sur le produit, ses accessoires ou sa documentation indique que ni le produit, ni ses accessoires électroniques usagés (chargeur, casque audio, câble USB, etc.) ne peuvent être jetés avec les autres déchets ménagers. La mise au rebut incontrôlée des déchets présentant des risques environnementaux et de santé publique, veuillez séparer vos produits et accessoires usagés des autres déchets. Vous favoriserez ainsi le recyclage de la matière qui les compose dans le cadre d'un développement durable.

Les particuliers sont invités à contacter le magasin leur ayant vendu le produit ou à se renseigner auprès des autorités locales pour connaître les procédures et les points de collecte de ces produits en vue de leur recyclage. Les entreprises et particuliers sont invités à contacter leurs fournisseurs et à consulter les conditions de leur contrat de vente. Ce produit et ses accessoires ne peuvent être jetés avec les autres déchets.

Pour obtenir des informations sur les engagements environnementaux de Samsung et sur les obligations réglementaires spécifiques à l'appareil, par ex. la réglementation REACH WEEE, rendez-vous sur : http://www.samsung.com/uk/aboutsamsung/samsungelectronics/corporatecitizenship/data_corner.html

SAMSUNG harman/kardon®

© 2018 Samsung Electronics Co., Ltd. All rights reserved.

Contact SAMSUNG WORLD WIDE

If you have any questions or comments relating to Samsung products, please contact the SAMSUNG customer care Centre.

Country	Contact Centre ☎	Web Site
■ Europe		
UK	0330 SAMSUNG (7267864)	www.samsung.com/uk/support
IRELAND (EIRE)	0818 717100	www.samsung.com/ie/support
GERMANY	06196 77 555 77	www.samsung.com/de/support
FRANCE	01 48 63 00 00	www.samsung.com/fr/support
ITALIA	800-SAMSUNG (800.7267864)	www.samsung.com/it/support
SPAIN	0034902172678	www.samsung.com/es/support
PORTUGAL	808 207 267	www.samsung.com/pt/support
LUXEMBURG	261 03 710	www.samsung.com/be_fr/support
NETHERLANDS	088 90 90 100	www.samsung.com/nl/support
BELGIUM	02-201-24-18	www.samsung.com/be/support (Dutch) www.samsung.com/be_fr/support (French)
NORWAY	815 56480	www.samsung.com/no/support
DENMARK	707 019 70	www.samsung.com/dk/support
FINLAND	030-6227 515	www.samsung.com/fi/support
SWEDEN	0771 726 786	www.samsung.com/se/support
POLAND	801-172-678* lub +48 22 607-93-33* * (koszt połączenia według taryfy operatora)	http://www.samsung.com/pl/support/
HUNGARY	0680SAMSUNG (0680-726-7864)	www.samsung.com/hu/support
AUSTRIA	0800-SAMSUNG (0800-7267864) [Only for Dealers] 0810-112233	www.samsung.com/at/support

Country	Contact Centre ☎	Web Site
SWITZERLAND	0800 726 78 64 (0800-SAMSUNG)	www.samsung.com/ch/support (German) www.samsung.com/ch_fr/support (French)
CZECH	800 - SAMSUNG (800-726786)	www.samsung.com/cz/support
SLOVAKIA	0800 - SAMSUNG (0800-726 786)	www.samsung.com/sk/support
CROATIA	072 726 786	www.samsung.com/hr/support
BOSNIA	055 233 999	www.samsung.com/support
MONTENEGRO	020 405 888	www.samsung.com/support
SLOVENIA	080 697 267 (brezplačna številka)	www.samsung.com/si/support
SERBIA	011 321 6899	www.samsung.com/rs/support
ALBANIA	045 620 202	www.samsung.com/al/support
BULGARIA	*3000 Цена в мрежата 0800 111 31, Безплатна телефонна линия	www.samsung.com/bg/support
ROMANIA	*8000 (apel in retea) 08008-726-78-64 (08008-SAMSUNG) Apel GRATUIT	www.samsung.com/ro/support
CYPRUS	8009 4000 only from landline, toll free	www.samsung.com/gr/support
GREECE	80111-SAMSUNG (80111 726 7864) only from land line (+30) 210 6897691 from mobile and land line	www.samsung.com/gr/support
LITHUANIA	8-800-77777	www.samsung.com/lt/support
LATVIA	8000-7267	www.samsung.com/lv/support
ESTONIA	800-7267	www.samsung.com/ee/support