

Pioneer

CD RDS RECEIVER
AUTORADIO CD RDS
SINTOLETTORE CD RDS
REPRODUCTOR DE CD CON RECEPTOR RDS
CD RDS-EMPFÄNGER
CD RDS-ONTVANGER

DEH-S210UI

Operation Manual
Mode d'emploi
Manuale d'istruzioni
Manual de instrucciones
Bedienungsanleitung
Bedieningshandleiding



Made for
 iPhone | iPod

English

Français

Italiano

Español

Deutsch

Nederlands

Table of Contents

Getting Started	3
Radio	6
CD/USB/iPod®/AUX	8
App Mode	11
Spotify®	12
Using Pioneer ARC APP	13
Settings	15
FUNCTION settings	15
AUDIO settings	17
SYSTEM settings	18
ILLUMINATION settings.....	20
MIXTRAX settings.....	21
Additional Information	22

About this manual:

- In the following instructions, a USB memory or USB audio player are referred to as "USB device".
- In this manual, iPod and iPhone® are referred to as "iPod".

Getting Started

Basic operation

DEH-S210UI

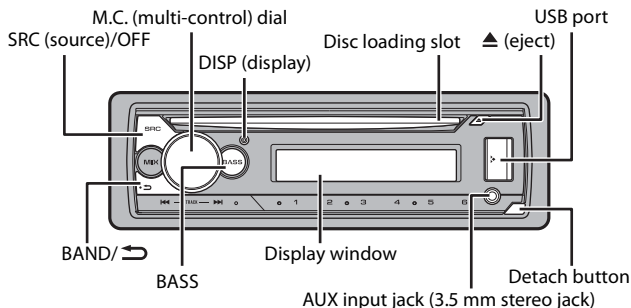

Optional remote control







The remote control CD-R320 is sold separately.

Frequently used operations

Purpose	Operation
Turn on the power*	Press SRC/OFF to turn on the power. Press and hold SRC/OFF to turn off the power.
Adjust the volume	Turn the M.C. dial.
Select a source	Press SRC/OFF repeatedly.
Change the display information	Press DISP repeatedly.
Return to the previous display/list	Press BAND/ ↶ .
Return to the normal display from the menu	Press and hold BAND/ ↶ .
Boost the bass level	Press BASS . • You can select the bass level in [BASS BOOST] (page 18).

- * When this unit's blue/white lead is connected to the vehicle's auto-antenna relay control terminal, the vehicle's antenna extends when this unit's source is turned on. To retract the antenna, turn the source off.

Display indication

Indication	Description
	Appears when a lower tier of the menu or folder exists.
	Appears when the BASS button is pressed and held.
LOC	Appears when the local seek tuning function is set (page 16).
TP	Appears when a traffic program is received.
TA	Appears when the TA (traffic announcements) function is set (page 16).
	Appears when the sound retriever function is set (page 17).
	Appears when random/shuffle play is set.
	Appears when repeat play is set.
	Appears when the iPod control function is set (page 10).

Detaching the front panel

Detach the front panel to prevent theft. Remove any cables and devices attached to the front panel and turn off the unit before detaching it.

Detach

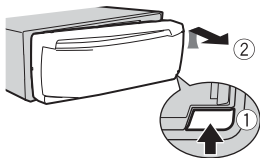

Attach

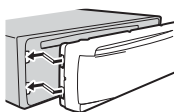

Important

- Avoid subjecting the front panel to excessive shock.
- Keep the front panel out of direct sunlight and high temperatures.
- Always store the detached front panel in a protective case or bag.

Setup menu

When you turn the ignition switch to ON after installation, [SET UP :YES] appears in the display.

1 Press the M.C. dial.

The setup menu disappears after 30 seconds of no operation. If you prefer not to set at this time, turn the **M.C.** dial to select [NO], then press to confirm.

2 Turn the M.C. dial to select the options, then press to confirm.

To proceed to the next menu option, you need to confirm your selection.

Menu Item	Description
LANGUAGE [ENG](English), [PYC](Russian), [TUR](Turkish)	Select the language to display the text information from a compressed audio file.
CLOCK SET	Set the clock.
FM STEP [100], [50]	Select the FM tuning step from 100 kHz or 50 kHz.

3 [QUIT :YES] appears when all the settings have been made.

To return to the first item of the setup menu, turn the **M.C.** dial to select [QUIT :NO], then press to confirm.

4 Press the M.C. dial to confirm the settings.**NOTES**

- You can cancel the menu setting by pressing **SRC/OFF**.
- These settings can be made at any time from the **SYSTEM** settings (page 18) and **INITIAL** settings (page 5).

Canceling the demonstration display (DEMO OFF)**1 Press the M.C. dial to display the main menu.****2 Turn the M.C. dial to select [SYSTEM], then press to confirm.****3 Turn the M.C. dial to select [DEMO OFF], then press to confirm.****4 Turn the M.C. dial to select [YES], then press to confirm.****INITIAL settings****1 Press and hold SRC/OFF until the unit turns off.****2 Press and hold SRC/OFF to display the main menu.****3 Turn the M.C. dial to select [INITIAL], then press to confirm.**



4 Turn the M.C. dial to select an option, then press to confirm.

Menu Item	Description
FM STEP [100], [50]	Select the FM tuning step from 100 kHz or 50 kHz.
SP-P/O MODE [REAR/SUB.W]	Select when there is a full-range speaker connected to the rear speaker output leads and there is a subwoofer connected to the RCA output.
[SUB.W/SUB.W]	Select when there is a passive subwoofer connected directly to the rear speaker output leads and there is a subwoofer connected to the RCA output.
[REAR/REAR]	Select when there are full-range speakers connected to the rear speaker output leads and RCA output. If there is a full-range speaker connected to the rear speaker output leads, and the RCA output is not used, you may select either [REAR/SUB.W] or [REAR/REAR].
S/W UPDATE [SYSTEM INFO]	Select to confirm the latest system information on the unit.
[SYSTEM UPDATE]	Select to update the unit to the latest software and initialize the unit settings. For details on the latest software and updating, visit our website.
SYSTEM RESET [YES], [NO]	Select [YES] to initialize the unit settings. The unit will be restarted automatically. (Some of the settings may be retained even after resetting the unit.)

Radio

The tuner frequencies on this unit are allocated for use in Western Europe, Asia, the Middle East, Africa and Oceania. Use in other areas may result in poor reception. The RDS (radio data system) function only works in areas that broadcast RDS signals for FM stations.

Receiving preset stations

- 1 Press **SRC/OFF** to select [RADIO].
- 2 Press **BAND**/ to select the band from [FM1], [FM2], [FM3], [MW] or [LW].
- 3 Press a number button (1/ to 6/).

TIP

The **◀◀/▶▶** buttons can be also used to select a preset station when [SEEK] is set to [PCH] in the FUNCTION settings (page 16).

Best stations memory (BSM)

The six strongest stations are stored on the number buttons (1/∧ to 6/↶).

- 1 After selecting the band, press the **M.C.** dial to display the main menu.
- 2 Turn the **M.C.** dial to select [FUNCTION], then press to confirm.
- 3 Turn the **M.C.** dial to select [BSM], then press to confirm.

To seek a station manually

- 1 After selecting the band, press **◀◀/▶▶** to select a station.
Press and hold **◀◀/▶▶** then release to seek an available station. Scanning stops when the unit receives a station. To cancel seek tuning, press **◀◀/▶▶**.

NOTE

[SEEK] needs to be set to [MAN] in the FUNCTION settings (page 16).

To store stations manually

- 1 While receiving the station you want to store, press and hold one of the number buttons (1/∧ to 6/↶) until it stops flashing.

Using PTY functions

The unit searches for a station by PTY (program type) information.

- 1 Press and hold **BASS** during FM reception.
- 2 Turn the **M.C.** dial to select a program type from [NEWS/INFO], [POPULAR], [CLASSICS] or [OTHERS].
- 3 Press the **M.C.** dial.
The unit begins to search for a station. When it is found, its program service name is displayed.

NOTES

- To cancel the search, press the **M.C.** dial.
- The program of some stations may differ from that indicated by the transmitted PTY.
- If no station is broadcasting the type of program you searched for, [NOT FOUND] is displayed for about two seconds and then the tuner returns to the original station.

CD/USB/iPod®/AUX

Playing back

Disconnect headphones from the device before connecting it to the unit.

CD

- 1 Insert a disc into the disc loading slot with the label side up.

To eject a disc, stop playback first then press ▲.

USB devices (including Android™)/iPod

- 1 Open the USB port cover.
- 2 Plug in the USB device/iPod using an appropriate cable.

NOTE

To automatically switch to [USB] source when a USB device/iPod is connected to the unit, set [USB AUTO] to [ON] in the SYSTEM settings (page 19).

CAUTION

Use a USB cable (sold separately) to connect the USB device as any device connected directly to the unit will protrude out from the unit, which could be dangerous.

Before removing the device, stop playback.

AOA connections

For details on AOA connection, see page 14.

MTP connection

A device installed with Android OS 4.0 or most of later versions can be connected to the unit via MTP, using the cable supplied with the device. However, depending on the connected device, OS version or the numbers of the files in the device, audio files/songs may not be able to be played back via MTP.

Note that MTP connection is not compatible with WAV file formats, and cannot be used with the MIXTRAX function.

NOTE

If you use an MTP connection, [ANDROID WIRED] needs to be set to [MEMORY] in the SYSTEM settings (page 19).

AUX

- 1 Insert the stereo mini plug into the AUX input jack.
- 2 Press SRC/OFF to select [AUX] as the source.

NOTE

If [AUX] is set to [OFF] in the SYSTEM settings, [AUX] cannot be selected as a source (page 19).

Operations

You can make various adjustments in the FUNCTION settings (page 15).

Note that the following operations do not work for an AUX device. To operate an AUX device, use the device itself.

Purpose	Operation
Select a folder/album*1	Press 1/▲ or 2/▼ .
Select a track/song (chapter)	Press ⏮ or ⏭ .
Fast forward or reverse*3	Press and hold ⏮ or ⏭ .
Search for a file from a list	<ol style="list-style-type: none"> 1 Press and hold BASS to display the list. 2 Turn the M.C. dial to select the desired file (folder) name or category, then press to confirm. 3 Turn the M.C. dial to select the desired file, then press to confirm. Playback starts.
View a list of the files in the selected folder/category*1	Press the M.C. dial when a folder/category is selected.
Play a song in the selected folder/category*1	Press and hold the M.C. dial when a folder/category is selected.
Alphabetical search (iPod only)	<ol style="list-style-type: none"> 1 Press and hold BASS to display the list. 2 Turn the M.C. dial to select the desired category list, then press and hold BASS to enter the alphabetical search mode. (Turning the M.C. dial twice also enters the alphabetical search mode.) 3 Turn the M.C. dial to select a letter, then press to display the alphabetical list. To cancel alphabetical search, press BAND/↶.
Repeat play	Press 6/↶ .
Random/shuffle play	Press 5/🎲 .
Shuffle all play (iPod only)	Press and hold 5/🎲 .
Pause/resume playback	Press 4/PAUSE .
Sound retriever*1*2	Press 3/S.Rtrv . [1]: Effective for low compression rates [2]: Effective for high compression rates

Purpose	Operation
Return to root folder (CD/USB only)*1	Press and hold 1/ ^ .
Switch between compressed audio and CD-DA (CD only)	Press BAND/ ↶ .
Change drives in USB device (Devices that support the USB mass storage device class protocol only)	Press BAND/ ↶ .

*1 Compressed audio files only

*2 This function is disabled when USB is selected as a source and the MIXTRAX function is on.

*3 When you use the fast forward or reverse function while playing a VBR file, the playback time may be not correct.

Useful functions for iPod

Link play mode

You can access songs based on the artist, album, or genre currently playing.

- 1 While listening to a song, press and hold **4/PAUSE** to enter the link play mode.
- 2 Turn the **M.C.** dial to select the mode ([ARTIST], [ALBUM], [GENRE]), then press to confirm.

The selected song/album will be played after the currently playing song.

NOTE

The selected song/album may be canceled if you use functions other than those from the link play mode (e.g. fast forward and reverse).

iPod control

You can control the unit via a connected iPod.

The following iPod models are not compatible with this function.

- iPod nano 1st generation, iPod with video

- 1 Press **BAND/ ↶** during playback, then select the control mode.

[CONTROL iPod]: The unit's iPod function can be operated from the connected iPod.

[CONTROL AUDIO]: The unit's iPod function can only be operated by the buttons on the unit. In this mode, the connected iPod cannot be turned on or off.

NOTES

- Switching the control mode to [CONTROL iPod] pauses song playback. Use the connected iPod to resume playback.
- The following operations are still accessible from the unit, even if the control mode is set to [CONTROL iPod].
 - Pause, fast forward/reverse, song/chapter selection
- The volume can only be adjusted from the unit.

About MIXTRAX (USB/iPod only)

The MIXTRAX function creates a non-stop mix of your music library, accompanied by illumination effects. For details on MIXTRAX settings, see page 21.

NOTES

- When USB is selected as a source and the MIXTRAX function is in use, the sound retriever function is disabled.
- Depending on the file/song, sound effects may not be available.
- Turn the MIXTRAX function off if the illumination effects it produces interfere with driving.

1 Press **MIX** to turn MIXTRAX on/off.

App Mode

You can enjoy listening to an application on an iPhone via the unit. In some cases, you can control an application by using the unit.

For details on compatible devices, visit our website.

Important

Use of third party apps may involve or require the provision of personally identifiable information, whether through the creation of a user account or otherwise, and for certain applications, the provision of geolocation data.

ALL THIRD PARTY APPS ARE THE SOLE RESPONSIBILITY OF THE PROVIDERS, INCLUDING WITHOUT LIMITATION COLLECTION AND SECURITY OF USER DATA AND PRIVACY PRACTICES. BY ACCESSING THIRD PARTY APPS, YOU AGREE TO REVIEW THE TERMS OF SERVICE AND PRIVACY POLICIES OF THE PROVIDERS. IF YOU DO NOT AGREE WITH THE TERMS OR POLICIES OF ANY PROVIDER OR DO NOT CONSENT TO THE USE OF GEOLOCATION DATA WHERE APPLICABLE, DO NOT USE THAT THIRD PARTY APP.

For iPhone users

This function is compatible with iPhone and iPod touch® installed with iOS 5.0 or later.

NOTE

PIONEER IS NOT LIABLE FOR ANY THIRD PARTY APPS OR CONTENT, INCLUDING WITHOUT LIMITATION THEIR ACCURACY OR COMPLETENESS. THE CONTENT AND FUNCTIONALITY OF SUCH APPS ARE THE SOLE RESPONSIBILITY OF THE APP PROVIDER.

Playback of an application via the unit

- 1** Connect this unit with the mobile device.
 - iPhone via USB (page 8)
- 2** Press **SRC/OFF** to select [APP].
- 3** Operate the mobile device to start up the application.

Basic operations

You can make various adjustments in the FUNCTION settings (page 15).

Purpose	Operation
Select a track	Press ◀◀ or ▶▶ .
Fast forward or reverse	Press and hold ◀◀ or ▶▶ .
Pause/resume playback	Press BAND/↻ .

Spotify®

(DEH-S210UI is only compatible with Spotify installed on iPhone.)

Spotify is a music streaming distribution service not affiliated with Pioneer. More information is available at <http://www.spotify.com>.

The Spotify application is available for compatible smartphones, please visit <https://support.spotify.com/> for the latest compatibility information.

To enjoy Spotify as you drive, first download the Spotify app to your iPhone. You can download it on the iTunes App Store. Choose a free account or a paid Premium account, either in the app or at spotify.com. A Premium account gives you more features, like offline listening.

Important

- This product incorporates Spotify software which is subject to 3rd party licenses found here: www.spotify.com/connect/third-party-licenses.
- For information on the countries and regions where Spotify can be used, take a look at <https://www.spotify.com/us/select-your-country/>.

Listening to Spotify

Update the firmware of the Spotify application to the latest version before use.

- 1 Connect this unit with the mobile device.**
 - iPhone via USB (page 8)
- 2 Press SRC/OFF to select [SPOTIFY].**
- 3 Launch the Spotify application on the mobile device and start playback.**

Basic operations

You can make various adjustments in the FUNCTION settings (page 15).

NOTE

The available operations may vary according to the type of contents (track/album/artist/playlist/radio) you want to play.

Purpose	Operation
Skip a track	Press ⏮ or ⏭ .
Search for a track from a list	<ol style="list-style-type: none"> 1 Press and hold BASS to display the list. 2 Turn the M.C. dial to select the desired category, then press to confirm. 3 Turn the M.C. dial to select the desired file, then press to confirm. Playback starts.
Pause/resume playback	Press 4/PAUSE .
Thumbs Up (Only for radio)	Press 1/▲ .
Thumbs Down (Only for radio)	Press 2/▼ .
Random play (Only for track/album/artist/playlist)	Press 5/🎲 .
Repeat play (Only for track/album/artist/playlist)	Press 6/↺ .
Start a radio channel based on the song currently being played.	<ol style="list-style-type: none"> 1 Press and hold 5/🎲 to start a radio. 2 Press the M.C. dial. <ul style="list-style-type: none"> • This function may not be available depending on the selected song.
Store the information about the song currently being played. Remove the song information stored.	<ol style="list-style-type: none"> 1 Press and hold 3/S.Rtrv. [SAVE]/[UNSAVE] appears. 2 Press the M.C. dial.

NOTE

Some functions of Spotify may not be operated from the unit.

Using Pioneer ARC APP

You can operate the unit from Pioneer ARC APP installed on an iPhone/Android device. In some cases, you can control aspects of the application, such as source selection, pause, etc., by using the unit.

For details on what operations are available on the application, see the application's help section.

WARNING

Do not attempt to operate the application while driving. Make sure to pull off the road and park your vehicle in a safe location before attempting to use the controls on the application.

For iPhone users

This function is compatible with iPhones (iPhone 5 or later) and iPod touches installed with iOS 8.0 or later.

You can download Pioneer ARC APP on iTunes App Store.

For Android device users

This function is compatible with devices that have Android OS 4.1 or later installed and also support AOA (Android Open Accessory) 2.0.

You can download Pioneer ARC APP on Google Play™.

NOTE

Some Android devices connected via AOA 2.0 may not work properly or emit sounds due to their own software design, regardless of the OS version.

Making a connection with Pioneer ARC APP

When making a connection with an Android device

- 1 Press the **M.C.** dial to display the main menu.
- 2 Turn the **M.C.** dial to select [SYSTEM], then press to confirm.
- 3 Turn the **M.C.** dial to select [ANDROID WIRED], then press to confirm.
- 4 Turn the **M.C.** dial to select [APP CONTROL], then press to confirm.
- 5 Turn the **M.C.** dial to select [P.APP AUTO ON], then press to confirm.
- 6 Turn the **M.C.** dial to select [ON], then press to confirm.
- 7 Connect this unit with the Android device via USB.

Pioneer ARC APP on the Android device starts automatically.

NOTE

If Pioneer ARC APP has not been installed on your Android device yet, a message that prompts you to install the application will appear on your Android device. Select [OFF] in [P.APP AUTO ON] to clear the message (page 19).

When making a connection with an iPhone

- 1 Connect this unit with the iPhone via USB.
- 2 Press **SRC/OFF** to select any source.
- 3 Press and hold the **M.C.** dial.

Pioneer ARC APP on the iPhone starts.

NOTE

If the connection fails, launch Pioneer ARC APP on the iPhone.

Listening to music on Android

- 1 Press **SRC/OFF** to select [ANDROID].

Basic operations

Purpose	Operation
Select a track	Press ◀◀ or ▶▶ .
Fast forward or reverse	Press and hold ◀◀ or ▶▶ .
Pause/resume playback	Press 4/PAUSE .
Sound retriever	Press 3/S.Rtrv. [1]: Effective for low compression rates [2]: Effective for high compression rates

Settings

You can adjust various settings in the main menu.

- 1 Press the **M.C.** dial to display the main menu.
- 2 Turn the **M.C.** dial to select one of the categories below, then press to confirm.
 - FUNCTION settings (page 15)
 - AUDIO settings (page 17)
 - SYSTEM settings (page 18)
 - ILLUMINATION settings (page 20)
 - MIXTRAX settings (page 21)
- 3 Turn the **M.C.** dial to select the options, then press to confirm.

FUNCTION settings

The menu items vary according to the source.

Menu Item	Description
FM SETTING RADIO	
[TALK], [STANDARD], [MUSIC]	Match the sound quality level with the broadcast signal conditions of the FM band signal. (Available only when FM band is selected.)

Menu Item	Description
BSM <input type="button" value="RADIO"/>	Store the six strongest stations on the number buttons (1/▲ to 6/↶) automatically.
REGIONAL <input type="button" value="RADIO"/> [ON], [OFF]	Limit the reception to the specific regional programs when AF (alternative frequencies search) is selected. (Available only when FM band is selected.)
LOCAL <input type="button" value="RADIO"/> FM: [OFF], [LV1], [LV2], [LV3], [LV4] MW/LW: [OFF], [LV1], [LV2]	Restrict the tuning station according to the signal strength.
TA <input type="button" value="RADIO"/> [ON], [OFF]	Receive current traffic information if available. (Available only when FM band is selected.)
AF <input type="button" value="RADIO"/> [ON], [OFF]	Allow the unit to retune to a different frequency providing the same station. (Available only when FM band is selected.)
NEWS <input type="button" value="RADIO"/> [ON], [OFF]	Interrupt the currently selected source with news programs. (Available only when FM band is selected.)
SEEK <input type="button" value="RADIO"/> [MAN], [PCH]	Assign ◀◀ or ▶▶ buttons to seek the stations one by one (manual tuning) or select a station from the preset channels.
SAVE <input type="button" value="SPOTIFY"/>	Store the information about the song currently being played to your music list on Spotify.
UNSAVE <input type="button" value="SPOTIFY"/>	Remove the song information stored in [SAVE].

Menu Item	Description
S.RTRV <input type="button" value="CD"/> <input type="button" value="USB"/> <input type="button" value="iPod"/> <input type="button" value="APP"/> <input type="button" value="ANDROID"/> <input type="button" value="SPOTIFY"/>	<p>[1] (effective for low compression rates), [2] (effective for high compression rates), [OFF]</p> <p>Enhance compressed audio and restore rich sound. Not available when:</p> <ul style="list-style-type: none"> • USB is selected as a source and the MIXTRAX function is set to on. • CD-DA/CD-TEXT is played back.
AUDIO BOOK <input type="button" value="iPod"/>	<p>[FASTER], [NORMAL], [SLOWER]</p> <p>Change the playback speed. (Not available when [CONTROL iPod] is selected in the control mode.)</p>
PAUSE <input type="button" value="APP"/>	<p>Pause or resume playback.</p>

AUDIO settings

Menu Item	Description
FADER*1	Adjust the front and rear speaker balance.
BALANCE	Adjust the left and right speaker balance.
EQ SETTING [SUPER BASS], [POWERFUL], [DYNAMIC], [NATURAL], [VOCAL], [VIVID], [CUSTOM1], [CUSTOM2], [FLAT]	<p>Select or customise the equalizer curve. [CUSTOM1] can be set separately for each source. However, each of the below combinations are set to the same setting automatically.</p> <ul style="list-style-type: none"> • USB, iPod, ANDROID, SPOTIFY, and APP (iPhone) <p>[CUSTOM2] is a shared setting used for all sources.</p>
Select an equalizer band and level for further customising. Equalizer band: [80HZ], [250HZ], [800HZ], [2.5KHZ], [8KHZ] Equalizer level: [+6] to [-6]	
LOUDNESS	Compensate for clear sound at low volume.
[OFF], [LOW], [MID], [HI]	
SUB.W*2	Select the subwoofer phase.
[NOR], [REV], [OFF]	

Menu Item	Description
SUB.W CTRL*2*3	
Cut-off frequency: [50HZ], [63HZ], [80HZ], [100HZ], [125HZ], [160HZ], [200HZ] Output level: [-24] to [+6] Slope level: [-12], [-24]	Only frequencies lower than those in the selected range are output from the subwoofer.
BASS BOOST	
[0] to [+6]	Select the bass boost level.
HPF SETTING	
Cut-off frequency: [OFF], [50HZ], [63HZ], [80HZ], [100HZ], [125HZ], [160HZ], [200HZ] Slope level: [-12], [-24]	Only frequencies higher than the high-pass filter (HPF) cutoff are output from the speakers.
SLA	
[+4] to [-4]	Adjust the volume level for each source except FM. Each of the below combinations are set to the same setting automatically. <ul style="list-style-type: none"> • USB, iPod, ANDROID, SPOTIFY, and APP (iPhone)

*1 Not available when [SUB.W/SUB.W] is selected in [SP-P/O MODE] in the INITIAL settings (page 6).

*2 Not available when [REAR/REAR] is selected in [SP-P/O MODE] in the INITIAL settings (page 6).

*3 Not available when [OFF] is selected in [SUB.W].

SYSTEM settings

You can also access to these menus when the unit is turned off.

Menu Item	Description
LANGUAGE	
[ENG](English), [PYC](Russian), [TUR](Turkish)	Select the language to display the text information from a compressed audio file.
CLOCK SET	
	Set the clock (page 5).
12H/24H	
[12H], [24H]	Select the time notation.

Menu Item	Description
SCROLL SET	
[ONCE], [LOOP], [OFF]	Select the way to scroll the text in the display window.
AUTO PI	
[ON], [OFF]	Search for a different station with the same programming, even if using a preset station.
AUX	
[ON], [OFF]	Set to [ON] when using an auxiliary device connected to the unit.
SPOTIFY	
[ON], [OFF]	Set to [ON] when using the Spotify function.
MUTE MODE	
[MUTE], [20dB ATT], [10dB ATT]	Mute or attenuate sound automatically when a signal from equipment with a mute function is received.
PW SAVE*	
[ON], [OFF]	Reduce the battery power consumption. Turning on the source is the only operation allowed when this function is on.
ANDROID WIRED	
[MEMORY], [APP CONTROL]	Select the appropriate connection method for an Android device.
P.APP AUTO ON	
[ON], [OFF]	Select [ON] to automatically launch Pioneer ARC APP when an Android device is connected to the unit via AOA. (Not available when [MEMORY] is selected in [ANDROID WIRED].)
USB AUTO	
[ON], [OFF]	Select [ON] to automatically switch to [USB] source when a USB device/iPod is connected to the unit. Select [OFF] when a USB device/iPod is being connected to the unit just for charging.

* [PW SAVE] is canceled if the vehicle battery is disconnected and will need to be turned back on once the battery is reconnected. When [PW SAVE] is off, depending on connection methods, the unit may continue to draw power from the battery if your vehicle's ignition does not have an ACC (accessory) position.

ILLUMINATION settings

Menu Item	Description
COLOUR	
[KEY COLOUR], [DISP COLOUR], [BOTH COLOUR]	<p>Select colour for the keys/display of the unit from 12 preset colours, [SCAN] or [CUSTOM]*.</p> <ul style="list-style-type: none"> • [SCAN]: Cycle through a variety of colours automatically. • [CUSTOM]*: <ol style="list-style-type: none"> 1 Press and hold the M.C. dial until the colour setting display appears. 2 Set the primary colour (R (red)/G (green)/B (blue)) and brightness level ([0] to [60]). You cannot select a level below 10 for all three of R (red), G (green), B (blue) at the same time. You can also customise the preset colours. Select one of the preset colours, then press and hold the M.C. dial until the colour setting display appears. <p>* The CUSTOM setting is only available for [KEY COLOUR] and [DISP COLOUR].</p>
DIM SETTING	
[SYNC ILLUMI], [SYNC CLOCK], [MANUAL]	Select the way to change the display brightness.
BRIGHTNESS	
[KEY], [DISP]	<p>Select the brightness for the keys/display of the unit from [1] to [10].</p> <p>The available setting ranges differ depending on [DIM SETTING].</p>
ILLUMI FX	
[ON], [OFF]	<p>The illumination effect can be seen when a CD is inserted/ejected or the front panel is attached. The illumination effect will activate when the ACC power is turned on/off regardless of this setting.</p>

MIXTRAX settings

Menu Item	Description
SHORT PLAYBACK	
[1.0 MIN], [1.5 MIN], [2.0 MIN], [2.5 MIN], [3.0 MIN], [OFF]	Select the length of the playback time.
FLASH AREA	
[KEY/DISPLAY], [KEY], [OFF]	Select the area for the illumination effect. When [OFF] is selected, the colour set under the ILLUMINATION settings (page 20) is used as the display colour.
FLASH PATTERN	
[SOUND LEVEL 1] to [SOUND LEVEL 6]	Change the illumination effect according to the sound and bass level. The flash pattern changes according to the sound level.
[LOW PASS 1] to [LOW PASS 6]	The flash pattern changes according to the bass level.
[RANDOM1]	The flash pattern changes randomly according to the sound level mode and low pass mode.
[RANDOM2]	The flash pattern changes randomly according to the sound level mode.
[RANDOM3]	The flash pattern changes randomly according to the low pass mode.
DISPLAY FX	
[ON], [OFF]	Set the MIXTRAX special effects on/off.
CUT IN FX	
[ON], [OFF]	Turn the MIXTRAX sound effects on/off while manually changing the tracks.

Additional Information

Troubleshooting

The display automatically returns to the normal display.

- No operations have been made for about 30 seconds.
 - Perform an operation.

The repeat play range changes unexpectedly.

- Depending on the repeat play range, the selected range may change when another folder or track is being selected or during fast forwarding/reversing.
 - Select the repeat play range again.

A subfolder is not played back.

- Subfolders cannot be played when [FLD] (folder repeat) is selected.
 - Select another repeat play range.

The sound is intermittent.

- You are using a device, such as a cellular phone, that may cause audible interference.
 - Move electrical devices that may be causing the interference away from the unit.

Error messages

Common

AMP ERROR

- This unit fails to operate or the speaker connection is incorrect.
- The protective circuit is activated.
 - Check the speaker connection.
 - Turn the ignition switch OFF and back to ON again. If the message remains, contact your dealer or an authorized Pioneer Service Station for assistance.

NO XXXX (NO TITLE, for example)

- There is no embedded text information.
 - Switch the display or play another track/file.

CD player

ERROR-07, 11, 12, 17, 30

- The disc is dirty.
 - Clean the disc.
- The disc is scratched.
 - Replace the disc.

ERROR-07, 10, 11, 12, 15, 17, 30, A0

- There is an electrical or mechanical error.
 - Turn the ignition switch OFF and back to ON, or switch to a different source, then back to the CD player.

ERROR-15

- The inserted disc is blank.
 - Replace the disc.

ERROR-23

- Unsupported CD format.
 - Replace the disc.

FORMAT READ

- Sometimes there is a delay between the start of playback and when you start to hear any sound.
 - Wait until the message disappears and you hear sound.

NO AUDIO

- The inserted disc does not contain any playable files.
 - Replace the disc.

SKIPPED

- The inserted disc contains DRM protected files.
 - The protected files are skipped.

PROTECT

- All the files on the inserted disc are embedded with DRM.
 - Replace the disc.

USB device/iPod**FORMAT READ**

- Sometimes there is a delay between the start of playback and when you start to hear any sound.
 - Wait until the message disappears and you hear sound.

NO AUDIO

- There are no songs.
 - Transfer the audio files to the USB device and connect.
- The connected USB device has security enabled.
 - Follow the USB device instructions to disable the security.

SKIPPED

- The connected USB device contains DRM protected files.
 - The protected files are skipped.

PROTECT

- All the files on the connected USB device are embedded with DRM.
 - Replace the USB device.

N/A USB

- The connected USB device is not supported by this unit.
 - Disconnect your device and replace it with a compatible USB device.

HUB ERROR

- The USB device connected via a USB hub is not supported by this unit.
 - Connect the USB device directly to this unit using a USB cable.

CHECK USB

- The USB connector or USB cable has short-circuited.

- Check that the USB connector or USB cable is not caught in something or damaged.

- The connected USB device consumes more than maximum allowable current.
 - Disconnect the USB device and do not use it. Turn the ignition switch OFF and back to ACC or ON. Connect only compliant USB devices.

ERROR-19

- Communication failed.
 - Perform one of the following operations, then return to the USB source.
 - Disconnect the USB device.
 - Change to a different source.
- iPod failure.
 - Disconnect the cable from the iPod. Once the iPod's main menu is displayed, reconnect the iPod and reset it.

ERROR-23

- USB device was not formatted properly.
 - Format the USB device with FAT12, FAT16 or FAT32.

ERROR-16

- The iPod firmware version is old.
 - Update the iPod version.
- iPod failure.
 - Disconnect the cable from the iPod. Once the iPod's main menu is displayed, reconnect the iPod and reset it.

STOP

- There are no songs in the current list.
 - Select a list that contains songs.

NOT FOUND

- No related songs.
 - Transfer songs to the iPod.

APP

START UP APP

- The application has not started running yet.
 - Operate the mobile device to start up the application.

Spotify

CHECK APP

- Connection to the Spotify application failed.
 - Follow the instructions that appear on the screen.

Handling guidelines

Discs and player

- Use only discs that feature either of the following two logos.



- Use 12-cm discs.
- Use only conventional, fully circular discs.
- The following types of discs cannot be used with this unit:
 - DualDiscs
 - 8-cm discs: Attempts to use such discs with an adaptor may cause the unit to malfunction.
 - Oddly shaped discs
 - Discs other than CDs
 - Damaged discs, including discs that are cracked, chipped or warped
 - CD-R/RW discs that have not been finalized
- Do not write on or apply chemicals to the surface of the discs.
- To clean a CD, wipe the disc with a soft cloth outward from the center.
- Condensation may temporarily impair the player's performance. Let it rest for

about one hour to adjust to a warmer temperature. Also, wipe any damp discs off with a soft cloth.

- When using discs that can be printed on label surfaces, check the instructions and the warnings of the discs. Depending on the discs, inserting and ejecting may not be possible. Using such discs may result in damage to this equipment.
- Do not attach commercially available labels or other materials to the discs.
 - The discs may warp making the disc unplayable.
 - The labels may come off during playback and prevent ejection of the discs, which may result in damage to the equipment.

USB storage device

- Connections via USB hubs are not supported.
- Firmly secure the USB storage device before driving. Do not let the USB storage device fall onto the floor, where it may become jammed under the brake or accelerator pedal.
- Depending on the USB storage device, the following problems may occur.
 - Operations may vary.
 - The storage device may not be recognized.
 - Files may not be played back properly.
 - The device may cause audible interference when you are listening to the radio.

iPod

- Do not leave the iPod in places with high temperatures.
- Firmly secure the iPod when driving. Do not let the iPod fall onto the floor, where it may become jammed under the brake or accelerator pedal.
- The settings of the iPod such as the equalizer and repeat play are changed automatically when the iPod is

connected to the unit. Once the iPod is disconnected, those settings will return to the original settings.

- Incompatible text saved on the iPod will not be displayed by the unit.

Compressed audio compatibility

- Only the first 32 characters can be displayed as a file name (including the file extension) or a folder name.
- The unit may not work properly depending on the application used to encode WMA files.
- There may be a slight delay at the start of the playback of audio files embedded with image data, or audio files stored on a USB device with numerous folder hierarchies.
- Russian text to be displayed on this unit should be encoded in one of the following character sets:
 - Unicode (UTF-8, UTF-16)
 - A character set other than Unicode that is used in a Windows environment and is set to Russian in the multi-language setting

CAUTION

- Pioneer cannot guarantee compatibility with all USB mass storage devices, and assumes no responsibility for any loss of data on media players, smartphones, or other devices while using this product.
- Do not leave discs or a USB storage device in any place that is subject to high temperatures.

WMA files

File extension	.wma
Bit rate	48 kbps to 320 kbps (CBR), 48 kbps to 384 kbps (VBR)

Sampling frequency	32 kHz, 44.1 kHz, 48 kHz
Windows Media™ Audio Professional, Lossless, Voice/DRM Stream/Stream with video	Not compatible

MP3 files

File extension	.mp3
Bit rate	8 kbps to 320 kbps (CBR), VBR
Sampling frequency	8 kHz to 48 kHz (32 kHz, 44.1 kHz, 48 kHz for emphasis)
Compatible ID3 tag version	1.0, 1.1, 2.2, 2.3, 2.4 (ID3 tag Version 2.x is given priority over Version 1.x.)
M3u playlist	Not compatible
MP3i (MP3 interactive), mp3 PRO	Not compatible

WAV files

- WAV file formats cannot be connected via MTP.

File extension	.wav
Quantization bits	8 and 16 (LPCM), 4 (MSADPCM)
Sampling frequency	16 kHz to 48 kHz (LPCM), 22.05 kHz and 44.1 kHz (MS ADPCM)

Disc

- Regardless of the length of the blank section between the songs from the original recording, compressed audio discs play with a short pause between songs.

Playable folder hierarchy	Up to eight tiers (A practical hierarchy is less than two tiers.)
Playable folders	Up to 99

Playable files	Up to 999
File system	ISO 9660 Level 1 and 2, Romeo, Joliet
Multi-session playback	Compatible
Packet write data transfer	Not compatible

USB device

- There may be a slight delay when starting playback of audio files on a USB storage device with numerous folder hierarchies.

Playable folder hierarchy	Up to eight tiers (A practical hierarchy is less than two tiers.)
Playable folders	Up to 500
Playable files	Up to 15 000
Playback of copyright-protected files	Not compatible
Partitioned USB device	Only the first partition can be played.

iPod compatibility

This unit supports only the following iPod models. Older versions may not be supported.
Made for

- iPod touch (1st through 6th generation)
- iPod classic®
- iPod nano® (3rd through 7th generation)
- iPhone 6s
- iPhone 6s Plus
- iPhone 6
- iPhone 6 Plus
- iPhone 5s
- iPhone 5c
- iPhone 5
- iPhone 4s
- iPhone 4
- iPhone 3GS
- iPhone 3G
- iPhone

- Operations may vary depending on the generation and/or software version of the iPod.
- Users of iPod with the Lightning® Connector should use the Lightning to USB Cable (supplied with iPod).
- Users of iPod with the Dock Connector should use the CD-IU51. For details, consult your dealer.
- Refer to the iPod manuals for information about the file/format compatibility.
- Audiobook, Podcast: Compatible

⚠ CAUTION

Pioneer accepts no responsibility for data lost on the iPod, even if that data is lost while this unit is used.

Sequence of audio files

The user cannot assign folder numbers and specify playback sequences with this unit. Sequence of audio file depends on the connected device.

Note that the hidden files in a USB device cannot be played back.

Example of a hierarchy

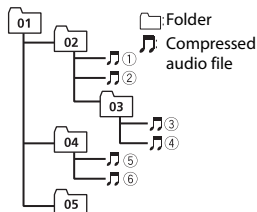

Level 1 Level 2 Level 3 Level 4

01 to 05: Folder number

① to ⑥: Playback sequence

Russian character chart

D: C	D: C	D: C
А: А	Б: Б	В: В
Г: Г	Д: Д	Е: Е, Ё
Ж: Ж	З: З	И: И, Ы
К: К	Л: Л	М: М
Н: Н	О: О	П: П
Р: Р	С: С	Т: Т
У: У	Ф: Ф	Х: Х
Ц: Ц	Ч: Ч	Ш: Ш, Щ
Ъ: Ъ	Ы: Ы	Ь: Ъ
Э: Э	Ю: Ю	Я: Я

D: Display C: Character

Copyright and trademark

iTunes

Apple and iTunes are trademarks of Apple Inc., registered in the U.S. and other countries.

WMA

Windows Media is either a registered trademark or trademark of Microsoft Corporation in the United States and/or other countries.

This product includes technology owned by Microsoft Corporation and cannot be used or distributed without a license from Microsoft Licensing, Inc.

iPhone, iPod and Lightning

Use of the Made for Apple badge means that an accessory has been designed to

connect specifically to the Apple product(s) identified in the badge, and has been certified by the developer to meet Apple performance standards. Apple is not responsible for the operation of this device or its compliance with safety and regulatory standards.

Please note that the use of this accessory with an Apple product may affect wireless performance. iPhone, iPod, iPod classic, iPod nano, iPod touch and Lightning are trademarks of Apple Inc., registered in the U.S. and other countries.

Google™, Google Play, Android

Google, Google Play and Android are trademarks of Google LLC.

MIXTRAX

MIXTRAX is a trademark of the PIONEER CORPORATION.

Spotify®

SPOTIFY and the Spotify logo are among the registered trademarks of Spotify AB. Compatible mobile digital devices and premium subscription required, where available, see <https://www.spotify.com>.

Specifications

General

Power source: 14.4 V DC (10.8 V to 15.1 V allowable)

Grounding system: Negative type

Maximum current consumption: 10.0 A

Dimensions (W × H × D):

DIN

Chassis: 178 mm × 50 mm × 165 mm

Nose: 188 mm × 58 mm × 17 mm

D

Chassis: 178 mm × 50 mm × 165 mm

Nose: 170 mm × 46 mm × 17 mm

Weight: 1 kg

Audio

Maximum power output:

- 50 W × 4 ch/4 Ω (for no subwoofer)
- 50 W × 2 ch/4 Ω + 70 W × 1 ch/2 Ω (for subwoofer)

Continuous power output:

22 W × 4 (50 Hz to 15 000 Hz, 5 % THD, 4 Ω load, both channels driven)

Load impedance: 4 Ω (4 Ω to 8 Ω allowable)

Preout maximum output level: 2.0 V

Loudness contour: +10 dB (100 Hz), +6.5 dB (10 kHz) (volume: -30 dB)

Equalizer (5-Band Graphic Equalizer):

Frequency: 80 Hz/250 Hz/800 Hz/2.5 kHz/8 kHz

Equalization range: ±12 dB (2 dB step)

Subwoofer (mono):

Frequency: 50 Hz/63 Hz/80 Hz/100 Hz/125 Hz/160 Hz/200 Hz

Slope: -12 dB/oct, -24 dB/oct

Gain: +6 dB to -24 dB

Phase: Normal/Reverse

CD player

System: Compact disc audio system

Usable discs: Compact disc

Signal-to-noise ratio: 94 dB (1 kHz) (IEC-A network)

Number of channels: 2 (stereo)

MP3 decoding format: MPEG-1 & 2 Audio Layer 3

WMA decoding format: Ver. 7, 8, 9, 9.1, 9.2 (2 ch audio)

WAV signal format: Linear PCM & MS ADPCM (Non-compressed)

USB

USB standard specification: USB 2.0 full speed

Maximum current supply: 1.5 A

USB Protocol:

MSC (Mass Storage Class)

MTP (Media Transfer Protocol)

AOA (Android Open Accessory) 2.0

File system: FAT12, FAT16, FAT32

MP3 decoding format: MPEG-1 & 2 Audio Layer 3

WMA decoding format: Ver. 7, 8, 9, 9.1, 9.2 (2 ch audio)

WAV signal format: Linear PCM & MS ADPCM (Non-compressed)

FM tuner

Frequency range: 87.5 MHz to 108.0 MHz

Usable sensitivity: 11 dBf (1.0 μV/75 Ω, mono, S/N: 30 dB)

Signal-to-noise ratio: 72 dB (IEC-A network)

MW tuner

Frequency range: 531 kHz to 1 602 kHz

Usable sensitivity: 25 μV (S/N: 20 dB)

Signal-to-noise ratio: 62 dB (IEC-A network)

LW tuner

Frequency range: 153 kHz to 281 kHz

Usable sensitivity: 28 μV (S/N: 20 dB)

Signal-to-noise ratio: 62 dB (IEC-A network)

NOTE

Specifications and the design are subject to modifications without notice.

Table des matières

Mise en route.....	3
Radio	7
CD/USB/iPod®/AUX	8
Mode d'application	12
Spotify®	13
Utilisation de Pioneer ARC APP	15
Réglages	17
Réglages FUNCTION	17
Réglages AUDIO	19
Réglages SYSTEM	20
Réglages ILLUMINATION.....	23
Réglages MIXTRAX.....	24
Informations complémentaires	25

À propos de ce mode d'emploi :

- Parmi les instructions suivantes, les clés USB ou les lecteurs audio USB sont collectivement désignés sous le nom de « périphérique USB ».
- Dans ce mode d'emploi, les iPod et les iPhone® sont collectivement désignés sous le nom d'« iPod ».

Mise en route

Fonctionnement de base

DEH-S210UI

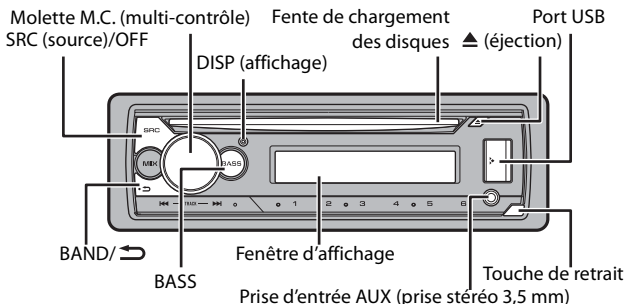

Télécommande en option

La télécommande CD-R320 est vendue séparément.





Opérations fréquemment utilisées

Objectif	Opération
Mettre l'appareil sous tension*	Appuyez sur SRC/OFF pour mettre l'appareil sous tension. Appuyez longuement sur SRC/OFF pour mettre l'appareil hors tension.
Régler le volume	Tournez la molette M.C. .
Sélectionner une source	Appuyez plusieurs fois sur SRC/OFF .
Modifier les informations d'affichage	Appuyez plusieurs fois sur DISP .
Revenir à l'affichage/la liste précédent(e)	Appuyez sur BAND/ ↶ .
Revenir à l'affichage normal à partir du menu	Appuyez longuement sur BAND/ ↶ .

Objectif	Opération
Augmentez le niveau des basses	Appuyez sur BASS . • Vous pouvez sélectionner le niveau des basse dans [BASS BOOST] (page 20).

* Si le fil bleu/blanc de l'appareil est relié à la borne de commande du relais d'antenne automatique du véhicule, l'antenne se déploie lorsque la source de cet appareil est mise en service. Pour rétracter l'antenne, mettez la source hors service.

Indication de l'affichage

Indication	Description
	Apparaît lorsqu'il existe un niveau inférieur de menu ou de dossier.
	Apparaît lorsque vous appuyez longuement sur le bouton BASS .
LOC	Apparaît lorsque la fonction d'accord sur une station locale est en service (page 18).
TP	Apparaît lorsqu'un programme d'informations routières est capté.
TA	Apparaît lorsque la fonction TA (informations routières) est activée (page 18).
S.Rtrv	Apparaît lorsque le sound retrieve (correcteur de son compressé) est en service (page 19).
	Apparaît lorsque la lecture aléatoire est en service.
	Apparaît lorsque la lecture répétée est en service.
	Apparaît lorsque la fonction de commande d'iPod est en service (page 11).

Retrait de la face avant

Retirez la face avant pour empêcher tout vol. Débranchez tous les câbles et les périphériques branchés à la face avant et mettez l'appareil hors tension avant de le retirer.

Retirer

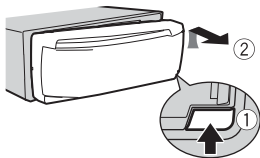

Fixer

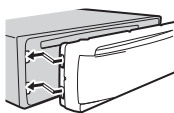

Important

- Évitez de soumettre la face avant à des chocs excessifs.
- Tenez la face avant à l'abri du soleil et des températures élevées.
- Stockez toujours la face avant détachée, dans un étui de protection ou un sac.

Menu de configuration

Lorsque vous mettez le contact sur ON après avoir installé l'appareil, [SET UP :YES] s'affiche.

1 Appuyez sur la molette **M.C.**.

Si vous n'utilisez pas l'appareil dans les 30 secondes qui suivent, le menu de configuration disparaît. Si vous préférez ne pas effectuer la configuration pour l'instant, tournez la molette **M.C.** pour sélectionner [NO], puis appuyez pour valider.

2 Tournez la molette **M.C.** pour sélectionner les options, puis appuyez pour valider.

Pour passer à l'option de menu suivante, vous devez valider votre sélection.

Élément de menu	Description
LANGUAGE [ENG] (anglais), [PYC] (russe), [TUR] (turc)	Sélectionnez la langue d'affichage des informations textuelles à partir d'un fichier audio compressé.
CLOCK SET	Réglez l'horloge.
FM STEP [100], [50]	Sélectionnez l'incrément d'accord FM à partir de 100 kHz ou de 50 kHz.

3 [QUIT :YES] apparaît lorsque tous les réglages sont terminés.

Pour revenir au premier élément du menu de configuration, tournez la molette **M.C.** pour sélectionner [QUIT :NO], puis appuyez pour valider.

4 Appuyez sur la molette **M.C.** pour valider les réglages.

REMARQUES

- Vous pouvez annuler le réglage du menu en appuyant sur **SRC/OFF**.
- Ces paramètres peuvent être ajustés à tout moment à partir des réglages SYSTEM (page 20) et des réglages INITIAL (page 6).

Annulation de l'affichage de démonstration (DEMO OFF)

1 Appuyez sur la molette **M.C.** pour afficher le menu principal.

- 2 Tournez la molette **M.C.** pour sélectionner [SYSTEM], puis appuyez pour valider.
- 3 Tournez la molette **M.C.** pour sélectionner [DEMO OFF], puis appuyez pour valider.
- 4 Tournez la molette **M.C.** pour sélectionner [YES], puis appuyez pour valider.

Réglages INITIAL

- 1 Appuyez longuement sur **SRC/OFF** jusqu'à ce que l'appareil se mette hors tension.
- 2 Appuyez longuement sur **SRC/OFF** pour afficher le menu principal.
- 3 Tournez la molette **M.C.** pour sélectionner [INITIAL], puis appuyez pour valider.
- 4 Tournez la molette **M.C.** pour sélectionner une option, puis appuyez pour valider.

Élément de menu	Description
FM STEP [100], [50]	Sélectionnez l'incrément d'accord FM à partir de 100 kHz ou de 50 kHz.
SP-P/O MODE [REAR/SUB.W]	À sélectionner lorsqu'un haut-parleur à gamme étendue est relié aux fils de sortie du haut-parleur arrière et qu'un haut-parleur d'extrêmes graves est branché à la sortie RCA.
[SUB.W/SUB.W]	À sélectionner lorsqu'un haut-parleur d'extrêmes graves passif est directement relié aux fils de sortie du haut-parleur arrière et qu'un haut-parleur d'extrêmes graves est branché à la sortie RCA.
[REAR/REAR]	À sélectionner lorsque des haut-parleurs à gamme étendue sont reliés aux fils de sortie du haut-parleur arrière et à la sortie RCA. Si un haut-parleur à gamme étendue est relié aux fils de sortie du haut-parleur arrière et que la sortie RCA n'est pas utilisée, vous pouvez sélectionner [REAR/SUB.W] ou [REAR/REAR].
S/W UPDATE [SYSTEM INFO]	À sélectionner pour valider les dernières informations relatives au système de l'appareil.
[SYSTEM UPDATE]	À sélectionner pour effectuer la dernière mise à jour des logiciels de l'appareil et réinitialiser ses réglages. Pour obtenir de plus amples informations sur les derniers logiciels et mises à jour, veuillez vous rendre sur notre site Web.
SYSTEM RESET [YES], [NO]	Sélectionnez [YES] pour réinitialiser les réglages de l'appareil. L'appareil redémarre automatiquement. (Certains réglages sont conservés même après la réinitialisation de l'appareil.)

Radio

Les fréquences du sintoniseur de cet appareil sont destinées à une utilisation en Europe de l'Ouest, Asie, Moyen-Orient, Afrique et Océanie. Son utilisation dans d'autres régions peut se traduire par une réception de mauvaise qualité. La fonction RDS (Radio Data System) n'est opérationnelle que dans les régions où des signaux RDS sont diffusés pour les stations FM.

Réception des stations présélectionnées

- 1 Appuyez sur **SRC/OFF** pour sélectionner [RADIO].
- 2 Appuyez sur **BAND/↶** pour sélectionner la bande [FM1], [FM2], [FM3], [MW] ou [LW].
- 3 Appuyez sur l'une des touches numériques (1/∧ à 6/↶).

CONSEIL

Les touches ◀◀/▶▶ peuvent également servir à sélectionner une station préregistrée lorsque [SEEK] est réglé sur [PCH] dans les réglages FUNCTION (page 18).

Mémoire des meilleures stations (BSM)

Les six stations les plus puissantes sont mémorisées sur les touches numériques (1/∧ à 6/↶).

- 1 Après avoir sélectionné la bande, appuyez sur la molette **M.C.** pour afficher le menu principal.
- 2 Tournez la molette **M.C.** pour sélectionner [FUNCTION], puis appuyez pour valider.
- 3 Tournez la molette **M.C.** pour sélectionner [BSM], puis appuyez pour valider.

Pour rechercher une station manuellement

- 1 Après avoir sélectionné la bande, appuyez sur ◀◀/▶▶ pour sélectionner une station.
Appuyez longuement sur ◀◀/▶▶, puis relâchez pour rechercher une station disponible. Le balayage s'arrête lorsque l'appareil capte une station. Pour annuler l'accord par recherche, appuyez sur ◀◀/▶▶.

REMARQUE

[SEEK] doit être réglé sur [MAN] dans les réglages FUNCTION (page 18).

Pour mémoriser des stations manuellement

- 1 Lorsque vous captez la station que vous souhaitez mémoriser, appuyez longuement sur l'une des touches numériques (1/∧ à 6/↔) jusqu'à ce qu'elle cesse de clignoter.

Utilisation des fonctions PTY

L'appareil recherche une station diffusant des informations PTY (type de programme).

- 1 Appuyez longuement sur **BASS** pendant la réception FM.
- 2 Tournez la molette **M.C.** pour sélectionner le type de programme [NEWS/INFO], [POPULAR], [CLASSICS] ou [OTHERS].
- 3 Appuyez sur la molette **M.C.**.
L'appareil continue à rechercher une station. Lorsqu'il en trouve une, son nom de service de programme s'affiche.

REMARQUES

- Pour annuler la recherche, appuyez sur la molette **M.C.**.
- Le programme de certaines stations peut différer de celui qu'indique le PTY transmis.
- Si aucune station ne diffuse le type de programme que vous recherchez, [NOT FOUND] s'affiche pendant environ deux secondes, puis le syntoniseur revient à la station de départ.

CD/USB/iPod®/AUX

Lecture

Débranchez le casque ou les écouteurs du périphérique avant de raccorder ce dernier à l'appareil.

CD

- 1 Insérez un disque dans la fente de chargement des disques en orientant l'étiquette vers le haut.

Pour éjecter un disque, arrêtez d'abord la lecture avant d'appuyer sur ▲.

Périphériques USB (y compris Android™)/iPod

- 1 Ouvrez le cache du port USB.

2 Raccordez le périphérique USB/l'iPod à l'aide d'un câble approprié.

REMARQUE

Pour basculer automatiquement sur une source [USB] lorsqu'un périphérique USB/iPod est connecté à l'appareil, réglez [USB AUTO] sur [ON] dans les paramètres SYSTEM (page 22).

PRÉCAUTION

Utilisez un câble USB (vendu séparément) pour raccorder le périphérique USB, car tout périphérique raccordé directement à l'appareil dépassant ce dernier pourrait être dangereux.

Avant de retirer le périphérique, arrêtez la lecture.

Connexions AOA

Pour plus de détails sur la connexion AOA, voir page 15.

Connexion MTP

Il est possible de connecter un périphérique Android utilisant le système d'exploitation Android 4.0 ou la plupart des versions supérieures via MTP, à l'aide du câble fourni avec le périphérique. Toutefois, selon le périphérique connecté, la version du système d'exploitation et les numéros des fichiers qu'il contient, il se peut que la lecture de fichiers audio / morceaux soit impossible via MTP. Notez que la connexion MTP n'est pas compatible avec les formats de fichier WAV et ne peut pas être utilisée avec la fonction MIXTRAX.

REMARQUE

Si vous utilisez une connexion MTP, vous devez régler [ANDROID WIRED] sur [MEMORY] dans les paramètres SYSTEM (page 21).

AUX

1 Insérez la mini-fiche stéréo dans la prise d'entrée AUX.

2 Appuyez sur **SRC/OFF** pour sélectionner la source [AUX].





REMARQUE

Si [AUX] est réglé sur [OFF] dans les réglages SYSTEM, il est impossible de sélectionner [AUX] en tant que source (page 21).

Opérations

Vous pouvez procéder à différents ajustements dans les réglages FUNCTION (page 17). Notez que les opérations suivantes ne fonctionnent pas pour un périphérique AUX. Pour utiliser un périphérique AUX, utilisez le périphérique proprement dit.

Objectif	Opération
Sélectionner un dossier/album*1	Appuyez sur 1/ ^ ou 2/ v .
Sélectionner une piste/un morceau (chapitre)	Appuyez sur ◀◀ ou ▶▶ .
Avance ou retour rapide*3	Appuyez longuement sur ◀◀ ou ▶▶ .

Objectif	Opération
Rechercher un fichier dans une liste	<ol style="list-style-type: none"> 1 Appuyez longuement sur BASS pour afficher la liste. 2 Tournez la molette M.C. pour sélectionner la catégorie ou le nom de fichier (dossier) de votre choix, puis appuyez pour valider. 3 Tournez la molette M.C. pour sélectionner le fichier de votre choix, puis appuyez pour valider. La lecture commence.
Afficher une liste de fichiers dans la catégorie/le dossier sélectionné(e)*1	Appuyez sur la molette M.C. lorsqu'une catégorie/un dossier est sélectionné(e).
Lire un morceau de la catégorie/du dossier sélectionné(e)*1	Appuyez longuement sur la molette M.C. lorsqu'une catégorie/un dossier est sélectionné(e).
Recherche alphabétique (iPod uniquement)	<ol style="list-style-type: none"> 1 Appuyez longuement sur BASS pour afficher la liste. 2 Tournez la molette M.C. pour sélectionner la liste de catégories de votre choix, puis appuyez longuement sur BASS pour accéder au mode de recherche alphabétique. (Pour accéder au mode de recherche alphabétique, vous pouvez également tourner deux fois la molette M.C.) 3 Tournez la molette M.C. pour sélectionner une lettre, puis appuyez pour afficher la liste alphabétique. Pour annuler la recherche alphabétique, appuyez sur BAND/.
Lecture répétée	Appuyez sur 6 /  .
Lecture aléatoire	Appuyez sur 5 /  .
Lecture aléatoire de toutes les pistes (iPod uniquement)	Appuyez longuement sur 5 /  .
Pause/Reprise de la lecture	Appuyez sur 4/PAUSE .
Sound retriever (correcteur de son compressé)*1*2	<p>Appuyez sur 3/S.Rtrv.</p> <p>[1] : efficace pour les taux de compression faibles</p> <p>[2] : efficace pour les taux de compression élevés</p>

Objectif	Opération
Retour au dossier racine (CD/USB uniquement)*1	Appuyez longuement sur 1/▲ .
Commutation entre les modes audio compressé et CD-DA (CD uniquement)	Appuyez sur BAND/↻ .
Changer de lecteur sur le périphérique USB (périphériques prenant en charge le protocole de classe de périphérique de stockage de masse USB uniquement)	Appuyez sur BAND/↻ .

*1 Fichiers d'audio compressé uniquement

*2 Cette fonction est désactivée lorsque USB est sélectionné en tant que source et que la fonction MIXTRAX est activée.

*3 Si vous utilisez la fonction avance ou retour rapide au moment de la lecture d'un fichier VBR, la durée de lecture peut ne pas être correcte.

Fonctions utiles pour iPod

Mode de lecture en lien

Vous pouvez accéder à des morceaux en vous basant sur l'artiste, l'album ou le genre en cours de lecture.

- 1** Pendant l'écoute d'un morceau, appuyez longuement sur **4/PAUSE** pour entrer en mode de lecture en lien.
- 2** Tournez la molette **M.C.** pour sélectionner le mode ([ARTIST], [ALBUM], [GENRE]), puis appuyez pour valider.
Le morceau/l'album sélectionné est lu après le morceau en cours de lecture.

REMARQUE

Le morceau/l'album sélectionné peut être annulé si vous utilisez d'autres fonctions que le mode de lecture en lien (ex. : avance et retour rapides).

Commande d'un iPod

Vous pouvez commander l'appareil via un iPod raccordé.

Les modèles d'iPod suivants ne sont pas compatibles avec cette fonction.

- iPod nano 1e génération, iPod avec vidéo

- 1** Appuyez sur **BAND/↻** en cours de lecture, puis sélectionnez le mode de commande.

[CONTROL iPod] : la fonction iPod de l'appareil peut être activée à partir de l'iPod raccordé.

[**CONTROL AUDIO**] : la fonction iPod de l'appareil ne peut être activée que par les touches situées sur l'appareil. Dans ce mode, il est impossible de mettre l'iPod raccordé sous ou hors tension.

REMARQUES

- La commutation du mode de commande sur [CONTROL iPod] met en pause la lecture d'un morceau. Utilisez l'iPod raccordé pour reprendre la lecture.
- Les opérations suivantes sont toujours accessibles à partir de l'appareil, même si le mode de commande est réglé sur [CONTROL iPod].
 - Pause, avance/retour rapide, sélection d'un morceau/chapitre
- Le volume ne peut être réglé qu'à partir de cet appareil.

À propos de MIXTRAX (USB/iPod uniquement)

La fonction MIXTRAX crée un mélange ininterrompu de pistes de votre bibliothèque musicale, agrémenté d'effets d'éclairage. Pour plus de détails sur les réglages de MIXTRAX, voir page 24.

REMARQUES

- Lorsque USB est sélectionné en tant que source et que la fonction MIXTRAX est en cours d'utilisation, la fonction de sound retriever (correcteur de son compressé) est désactivée.
- Selon le fichier/morceau, il se peut que les effets sonores soient indisponibles.
- Désactivez la fonction MIXTRAX si les effets d'éclairage qu'elle produit vous gênent dans votre conduite.

1 Appuyez sur **MIX** pour activer/désactiver MIXTRAX.

Mode d'application

Vous pouvez écouter une application sur un iPhone via cet appareil. Dans certains cas, vous pouvez commander une application en utilisant cet appareil.

Pour plus de détails sur les périphériques compatibles, visitez notre site Web.

Important

L'utilisation d'applications tierces peut impliquer ou nécessiter la fourniture d'informations personnelles, que ce soit en créant un compte d'utilisateur ou une autre méthode ainsi que, pour certaines applications, la fourniture de données de géolocalisation.

TOUTES LES APPLICATIONS TIERCES RELÈVENT DE L'ENTIÈRE RESPONSABILITÉ DES FOURNISSEURS, NOTAMMENT MAIS SANS S'Y LIMITER, LA COLLECTE ET LA PROTECTION DES DONNÉES UTILISATEUR ET LES BONNES PRATIQUES DE CONFIDENTIALITÉ. EN ACCÉDANT À UNE APPLICATION TIERCE, VOUS ACCÉPTEZ DE PRENDRE CONNAISSANCE DES CONDITIONS DE SERVICE ET DES RÈGLES DE CONFIDENTIALITÉ DES FOURNISSEURS. SI VOUS N'ACCÉPTEZ PAS LES CONDITIONS OU RÈGLES D'UN FOURNISSEUR OU SI VOUS N'ACCÉPTEZ PAS L'UTILISATION DES DONNÉES DE GÉOLocalISATION, LE CAS ÉCHÉANT, N'UTILISEZ PAS CETTE APPLICATION TIERCE.

Pour les utilisateurs d'iPhone

Cette fonction est compatible avec iPhone et iPod touch® installés avec iOS 5.0 ou une version supérieure.

REMARQUE

PIONEER DÉCLINE TOUTE RESPONSABILITÉ QUANT AUX APPLICATIONS OU AUX CONTENUS TIERS, Y COMPRIS, SANS S'Y LIMITER, QUANT À LEUR EXACTITUDE OU À LEUR EXHAUSTIVITÉ. LE CONTENU ET LA FONCTIONNALITÉ DE CES APPLICATIONS RELÈVENT DE LA SEULE RESPONSABILITÉ DU FOURNISSEUR DE L'APPLICATION.

Lecture d'une application via cet appareil

- 1 Connectez cet appareil au périphérique mobile.
 - iPhone via USB (page 8)
- 2 Appuyez sur **SRC/OFF** pour sélectionner [APP].
- 3 Activez le périphérique mobile pour lancer l'application.

Opérations de base

Vous pouvez procéder à différents ajustements dans les réglages **FUNCTION** (page 17).

Objectif	Opération
Sélectionner une piste	Appuyez sur ◀◀ ou ▶▶ .
Avance ou retour rapide	Appuyez longuement sur ◀◀ ou ▶▶ .
Pause/Reprise de la lecture	Appuyez sur BAND/↺ .

Spotify®

(DEH-S210UI est compatible uniquement avec les iPhone sur lesquels Spotify est installé.)

Spotify est un service de diffusion de musique en continu non affilié à Pioneer. Des informations complémentaires sont disponibles sur <http://www.spotify.com>.

L'application Spotify est disponible pour les smartphones compatibles ; veuillez consulter <https://support.spotify.com/> afin d'obtenir les dernières informations sur la compatibilité.

Pour profiter de Spotify pendant que vous conduisez, téléchargez d'abord l'application Spotify sur votre iPhone. Vous pouvez la télécharger sur iTunes App Store. Optez pour un compte gratuit ou payant Premium, sur l'application ou sur spotify.com. Un compte Premium vous permet d'accéder à davantage de fonctionnalités, comme l'écoute hors-ligne.

Important

- Ce produit contient le logiciel Spotify qui fait l'objet de licences tierces que vous trouverez ici : www.spotify.com/connect/third-party-licenses.
- Pour obtenir de plus amples informations sur les pays et les régions où Spotify peut être utilisé, consultez <https://www.spotify.com/us/select-your-country/>.

Écoute de Spotify

Mettez à jour le microprogramme de l'application Spotify à sa dernière version avant de l'utiliser.

- 1 Connectez cet appareil au périphérique mobile.
 - iPhone via USB (page 8)
- 2 Appuyez sur **SRC/OFF** pour sélectionner [SPOTIFY].
- 3 Lancez l'application Spotify sur le périphérique mobile, puis lancez la lecture.

Opérations de base

Vous pouvez procéder à différents ajustements dans les réglages **FUNCTION** (page 17).

REMARQUE

Les opérations disponibles peuvent varier selon le type de contenus (titres/albums/artistes/listes de lecture/radios) que vous souhaitez lire.

Objectif	Opération
Sauter une piste	Appuyez sur ⏮ ou ⏭ .
Rechercher un titre dans une liste	<ol style="list-style-type: none"> 1 Appuyez longuement sur BASS pour afficher la liste. 2 Tournez la molette M.C. pour sélectionner la catégorie de votre choix, puis appuyez pour valider. 3 Tournez la molette M.C. pour sélectionner le fichier de votre choix, puis appuyez pour valider. La lecture commence.
Pause/Reprise de la lecture	Appuyez sur 4/PAUSE .
Pouces levés (uniquement pour la radio)	Appuyez sur 1/▲ .
Pouces baissés (uniquement pour la radio)	Appuyez sur 2/▼ .
Lecture aléatoire (uniquement pour les titres/albums/artistes/listes de lecture)	Appuyez sur 5/🎲 .
Lecture répétée (uniquement pour les titres/albums/artistes/listes de lecture)	Appuyez sur 6/↺ .

Objectif	Opération
Lancez une station de radio en fonction de la chanson en cours de lecture.	<ol style="list-style-type: none"> 1 Appuyez longuement sur 5/ pour lancer une radio. 2 Appuyez sur la molette M.C. <ul style="list-style-type: none"> • Cette fonction peut ne pas être disponible selon la chanson sélectionnée.
Enregistrez les informations concernant la chanson en cours de lecture. Supprimez les informations relatives à la chanson enregistrées.	<ol style="list-style-type: none"> 1 Appuyez longuement sur 3/S.Rtrv. [SAVE]/[UNSAVE] apparaît. 2 Appuyez sur la molette M.C.

REMARQUE

Certaines fonctions de Spotify ne peuvent pas être activées à partir de cet appareil.

Utilisation de Pioneer ARC APP

Vous pouvez faire fonctionner l'appareil à partir de Pioneer ARC APP installé sur un périphérique iPhone/Android. Dans certains cas, vous pouvez commander des aspects de l'application, par exemple, la sélection de la source, la mise en pause, etc. à l'aide de l'appareil.

Pour plus de détails sur les opérations disponibles sur l'application, consultez la section d'aide de l'application.

ATTENTION

N'essayez pas d'utiliser l'application tout en conduisant. Veillez à quitter la route et à garer votre véhicule en lieu sûr avant d'essayer d'utiliser les commandes de l'application.

Pour les utilisateurs d'iPhone

Cette fonction est compatible avec les iPhone (iPhone 5 ou ultérieur) et les iPod touch sur lesquels iOS 8.0 ou ultérieur est installé.

Vous pouvez télécharger Pioneer ARC APP sur iTunes App Store.

Pour les utilisateurs de périphérique Android

Cette fonction est compatible avec les périphériques sur lesquels est installé Android OS 4.1 ou une version ultérieure et qui prennent également en charge les profils AOA (Android Open Accessory) 2.0.

Vous pouvez télécharger Pioneer ARC APP sur Google Play™.

REMARQUE

Certains périphériques Android connectés via AOA 2.0 risquent de ne pas fonctionner correctement ou d'émettre des sons en raison de leur conception logicielle propre, indépendamment de la version du système d'exploitation.

Connectez-vous à Pioneer ARC APP

Lorsque vous vous connectez à un périphérique Android

- 1 Appuyez sur la molette M.C. pour afficher le menu principal.
- 2 Tournez la molette M.C. pour sélectionner [SYSTEM], puis appuyez pour valider.
- 3 Tournez la molette M.C. pour sélectionner [ANDROID WIRED], puis appuyez pour valider.
- 4 Tournez la molette M.C. pour sélectionner [APP CONTROL], puis appuyez pour valider.
- 5 Tournez la molette M.C. pour sélectionner [P.APP AUTO ON], puis appuyez pour valider.
- 6 Tournez la molette M.C. pour sélectionner [ON], puis appuyez pour valider.
- 7 Connectez cet appareil au périphérique Android via USB.

Pioneer ARC APP sur le périphérique Android démarre automatiquement.

REMARQUE

Si Pioneer ARC APP n'a pas encore été installée sur votre appareil Android, un message vous invitant à l'installer apparaîtra sur votre appareil Android. Sélectionnez [OFF] dans [P.APP AUTO ON] pour effacer le message (page 22).

Lorsque vous vous connectez à un iPhone

- 1 Connectez cet appareil au iPhone via USB.
- 2 Appuyez sur SRC/OFF pour sélectionner une source.
- 3 Appuyez longuement sur la molette M.C..

Pioneer ARC APP sur le iPhone démarre.

REMARQUE

En cas d'échec de la connexion, lancez Pioneer ARC APP sur le iPhone.

Écoute de musique sur Android

- 1 Appuyez sur SRC/OFF pour sélectionner [ANDROID].

Opérations de base

Objectif	Opération
Sélectionner une piste	Appuyez sur ◀◀ ou ▶▶.
Avance ou retour rapide	Appuyez longuement sur ◀◀ ou ▶▶.

Objectif	Opération
Pause/Reprise de la lecture	Appuyez sur 4/PAUSE .
Sound retrieve (correcteur de son compressé)	Appuyez sur 3/S.Rtrv . [1] : efficace pour les taux de compression faibles [2] : efficace pour les taux de compression élevés

Réglages

Vous pouvez régler divers paramètres dans le menu principal.

- Appuyez sur la molette **M.C.** pour afficher le menu principal.
- Tournez la molette **M.C.** pour sélectionner l'une des catégories suivantes, puis appuyez pour valider.
 - Réglages FUNCTION (page 17)
 - Réglages AUDIO (page 19)
 - Réglages SYSTEM (page 20)
 - Réglages ILLUMINATION (page 23)
 - Réglages MIXTRAX (page 24)
- Tournez la molette **M.C.** pour sélectionner les options, puis appuyez pour valider.

Réglages FUNCTION

Les éléments de menu varient selon la source.

Élément de menu	Description
FM SETTING RADIO [TALK], [STANDARD], [MUSIC]	Adaptez le niveau de qualité sonore aux conditions de signal de radiodiffusion du signal de la bande FM. (Disponible uniquement lorsque la bande FM est sélectionnée.)
BSM RADIO	Mémorisez automatiquement les six stations les plus puissantes sur les touches numériques (1/ \wedge à 6/ \rightleftarrows).

Élément de menu	Description
REGIONAL RADIO [ON], [OFF]	Limitez la réception des programmes régionaux spécifiques lorsque AF (recherche des autres fréquences) est sélectionné. (Disponible uniquement lorsque la bande FM est sélectionnée.)
LOCAL RADIO FM : [OFF], [LV1], [LV2], [LV3], [LV4] MW/LW : [OFF], [LV1], [LV2]	Restreignez la station d'accord suivant la puissance du signal.
TA RADIO [ON], [OFF]	Recevez des programmes d'informations routières, le cas échéant. (Disponible uniquement lorsque la bande FM est sélectionnée.)
AF RADIO [ON], [OFF]	Laissez l'appareil s'accorder sur une autre fréquence fournissant la même station. (Disponible uniquement lorsque la bande FM est sélectionnée.)
NEWS RADIO [ON], [OFF]	Interrompez la source actuellement sélectionnée avec des bulletins d'informations. (Disponible uniquement lorsque la bande FM est sélectionnée.)
SEEK RADIO [MAN], [PCH]	Attribuez aux touches ◀◀ ou ▶▶ la recherche de stations une par une (accord manuel) ou sélectionnez une station à partir des canaux pré-réglés.
SAVE SPOTIFY	Enregistrez les informations concernant la chanson en cours de lecture sur votre liste de lecture sur Spotify.
UNSAVE SPOTIFY	Supprimez les informations relatives à la chanson enregistrées dans [SAVE].

Élément de menu	Description
S.RTRV <input type="button" value="CD"/> <input type="button" value="USB"/> <input type="button" value="iPod"/> <input type="button" value="APP"/> <input type="button" value="ANDROID"/> <input type="button" value="SPOTIFY"/> <p>[1] (efficace pour les taux de compression faibles), [2] (efficace pour les taux de compression élevés), [OFF]</p>	<p>Améliorez l'audio compressé et restaurez un son riche.</p> <p>Indisponible lorsque :</p> <ul style="list-style-type: none"> • USB est sélectionné en tant que source et que la fonction MIXTRAX est activée ; • CD-DA/CD-TEXT est en cours de lecture.
AUDIO BOOK <input type="button" value="iPod"/> <p>[FASTER], [NORMAL], [SLOWER]</p>	<p>Modifiez la vitesse de lecture. (Indisponible lorsque [CONTROL iPod] est sélectionné en mode de commande.)</p>
PAUSE <input type="button" value="APP"/>	<p>Mettez sur pause ou reprenez la lecture.</p>

Réglages AUDIO

Élément de menu	Description
FADER*1	<p>Réglez l'équilibre sonore entre les haut-parleurs avant et arrière.</p>
BALANCE	<p>Réglez l'équilibre sonore entre les haut-parleurs gauche et droite.</p>
EQ SETTING <p>[SUPER BASS], [POWERFUL], [DYNAMIC], [NATURAL], [VOCAL], [VIVID], [CUSTOM1], [CUSTOM2], [FLAT]</p> <p>Sélectionnez la bande et le niveau de l'égaliseur pour une personnalisation approfondie. Bande de l'égaliseur : [80HZ], [250HZ], [800HZ], [2.5KHZ], [8KHZ] Niveau de l'égaliseur : [+6] à [-6]</p>	<p>Sélectionnez ou personnalisez la courbe de l'égaliseur.</p> <p>[CUSTOM1] peut être défini séparément pour chaque source. Cependant, chacune des combinaisons ci-dessous est définie automatiquement sur le même réglage.</p> <ul style="list-style-type: none"> • USB, iPod, ANDROID, SPOTIFY et APP (iPhone) <p>[CUSTOM2] est un réglage partagé et commun à toutes les sources.</p>

Élément de menu	Description
LOUDNESS [OFF], [LOW], [MID], [HI]	Compensez pour obtenir un son net à faible volume.
SUB.W*2 [NOR], [REV], [OFF]	Sélectionnez la phase du haut-parleur d'extrêmes graves.
SUB.W CTRL*2*3 Fréquence de coupure : [50HZ], [63HZ], [80HZ], [100HZ], [125HZ], [160HZ], [200HZ] Niveau de sortie : [-24] à [+6] Niveau de la pente : [-12], [-24]	Seules les fréquences inférieures à celles de la gamme sélectionnée sont émises par le haut-parleur d'extrêmes graves.
BASS BOOST [0] à [+6]	Sélectionnez le niveau d'accentuation des graves.
HPF SETTING Fréquence de coupure : [OFF], [50HZ], [63HZ], [80HZ], [100HZ], [125HZ], [160HZ], [200HZ] Niveau de la pente : [-12], [-24]	Seules les fréquences supérieures à la coupure du filtre passe-haut (HPF) sont émises en sortie via les haut-parleurs.
SLA [+4] à [-4]	Réglez le niveau de volume de chaque source, sauf celui de la FM. Chacune des combinaisons ci-dessous est définie automatiquement sur le même réglage. • USB, iPod, ANDROID, SPOTIFY et APP (iPhone)

*1 Indisponible lorsque [SUB.W/SUB.W] est sélectionné sous [SP-P/O MODE] dans les réglages INITIAL (page 6).

*2 Indisponible lorsque [REAR/REAR] est sélectionné sous [SP-P/O MODE] dans les réglages INITIAL (page 6).

*3 Indisponible lorsque [OFF] est sélectionné sous [SUB.W].

Réglages SYSTEM

Vous pouvez également accéder à ces menus lorsque l'appareil est hors tension.

Élément de menu	Description
LANGUAGE	Sélectionnez la langue d'affichage des informations textuelles à partir d'un fichier audio compressé.
[ENG] (anglais), [PYC] (russe), [TUR] (turc)	
CLOCK SET	Réglez l'horloge (page 5).
12H/24H	Sélectionnez la notation de l'heure.
[12H], [24H]	
SCROLL SET	Sélectionnez la manière de dérouler le texte dans la fenêtre d'affichage.
[ONCE], [LOOP], [OFF]	
AUTO PI	Recherchez une autre station avec la même programmation, même si vous utilisez une station présélectionnée.
[ON], [OFF]	
AUX	Sélectionnez [ON] lors de l'utilisation d'un périphérique auxiliaire connecté à l'appareil.
[ON], [OFF]	
SPOTIFY	Sélectionnez [ON] lorsque vous utilisez la fonction Spotify.
[ON], [OFF]	
MUTE MODE	Coupez ou atténuez le son automatiquement lorsque le signal d'un appareil équipé d'une fonction de sourdine est reçu.
[MUTE], [20dB ATT], [10dB ATT]	
PW SAVE*	Réduisez la consommation d'énergie de la batterie. L'activation de la source est la seule opération autorisée lorsque cette fonction est activée.
[ON], [OFF]	
ANDROID WIRED	Sélectionnez la méthode de connexion adaptée à un périphérique Android.
[MEMORY], [APP CONTROL]	

Élément de menu	Description
P.APP AUTO ON [ON], [OFF]	Sélectionnez [ON] pour lancer automatiquement Pioneer ARC APP lorsqu'un périphérique Android est connecté à l'appareil via AOA. (Indisponible lorsque [MEMORY] est sélectionné sous [ANDROID WIRED].)
USB AUTO [ON], [OFF]	Sélectionnez [ON] pour basculer automatiquement sur la source [USB] lorsqu'un périphérique USB/iPod est connecté à l'appareil. Sélectionnez [OFF] lorsqu'un périphérique USB/iPod est connecté à l'appareil uniquement à des fins de charge.

- * [PW SAVE] s'annule si la batterie du véhicule est débranchée, et il doit être réactivé une fois la batterie rebranchée. Lorsque [PW SAVE] est désactivé, selon les méthodes de connexion, l'appareil peut continuer à consommer l'énergie de la batterie s'il n'y a pas de position ACC (accessoire) sur le contact de votre véhicule.

Réglages ILLUMINATION

Élément de menu	Description
COLOUR	
[KEY COLOUR], [DISP COLOUR], [BOTH COLOUR]	<p>Sélectionnez la couleur des touches ou de l'affichage de l'appareil parmi 12 couleurs présélectionnées, [SCAN] ou [CUSTOM]*.</p> <ul style="list-style-type: none"> • [SCAN] : parcourez automatiquement une variété de couleurs. • [CUSTOM]* : <ol style="list-style-type: none"> 1 Appuyez longuement sur la molette M.C. jusqu'à ce que l'affichage de réglage des couleurs apparaisse. 2 Réglez la couleur primaire (R (rouge)/G (vert)/ B (bleu)) et le niveau de luminosité ([0] à [60]). Vous ne pouvez pas sélectionner un niveau inférieur à 10 pour les trois couleurs R (rouge), G (vert), B (bleu) à la fois. <p>Vous pouvez également personnaliser les couleurs présélectionnées. Sélectionnez l'une des couleurs présélectionnées, puis appuyez longuement sur la molette M.C. jusqu'à ce que l'affichage de réglage des couleurs apparaisse.</p> <p>* Le réglage CUSTOM est uniquement disponible pour [KEY COLOUR] et [DISP COLOUR].</p>
DIM SETTING	
[SYNC ILLUMI], [SYNC CLOCK], [MANUAL]	Sélectionnez le mode pour modifier la luminosité de l'affichage.
BRIGHTNESS	
[KEY], [DISP]	Sélectionnez la luminosité des touches ou de l'affichage de l'appareil de [1] à [10]. Les plages de réglage disponibles varient selon le paramètre [DIM SETTING].
ILLUMI FX	
[ON], [OFF]	L'effet d'éclairage peut être visible lors de l'insertion/éjection d'un CD ou si le panneau avant est fixé. L'effet d'éclairage s'active lorsque l'alimentation ACC est activée/désactivée, indépendamment de ce réglage.

Réglages MIXTRAX

Élément de menu	Description
SHORT PLAYBACK	
[1.0 MIN], [1.5 MIN], [2.0 MIN], [2.5 MIN], [3.0 MIN], [OFF]	Sélectionnez la durée de lecture.
FLASH AREA	
[KEY/DISPLAY], [KEY], [OFF]	Sélectionnez la zone de l'effet d'éclairage. Lorsque [OFF] est sélectionné, la couleur définie dans les réglages ILLUMINATION (page 23) sert de couleur d'affichage.
FLASH PATTERN	
[SOUND LEVEL 1] à [SOUND LEVEL 6]	Modifiez l'effet d'éclairage suivant le niveau sonore et le niveau des graves. Le modèle de clignotement change suivant le niveau sonore.
[LOW PASS 1] à [LOW PASS 6]	Le modèle de clignotement change suivant le niveau des graves.
[RANDOM1]	Le modèle de clignotement change de manière aléatoire suivant le mode de niveau sonore et le mode passe-bas.
[RANDOM2]	Le modèle de clignotement change de manière aléatoire suivant le mode de niveau sonore.
[RANDOM3]	Le modèle de clignotement change de manière aléatoire suivant le mode passe-bas.
DISPLAY FX	
[ON], [OFF]	Activez/désactivez les effets spéciaux de MIXTRAX.
CUT IN FX	
[ON], [OFF]	Activez/désactivez les effets sonores de MIXTRAX tout en changeant manuellement de piste.

Informations complémentaires

Dépannage

L'affichage redevient automatiquement ordinaire.

- Vous n'avez exécuté aucune opération pendant environ 30 secondes.
 - Exécutez une opération.

L'étendue de lecture répétée change de manière inattendue.

- En fonction de l'étendue de lecture répétée, l'étendue sélectionnée peut changer lors de la sélection d'un autre dossier ou d'une autre piste ou pendant l'avance ou le retour rapide.
 - Sélectionnez à nouveau l'étendue de lecture répétée.

Un sous-dossier n'est pas lu.

- Il est impossible de lire les sous-dossiers lorsque [FLD] (répétition du dossier) est sélectionné.
 - Sélectionnez une autre étendue de lecture répétée.

Le son est intermittent.

- Vous utilisez un périphérique, un téléphone portable par exemple, qui peut générer des interférences sonores.
 - Éloignez de l'appareil tous les périphériques électriques susceptibles de provoquer des interférences.

Messages d'erreur

Commun

AMP ERROR

- Un dysfonctionnement de l'appareil s'est produit ou le raccordement des haut-parleurs est incorrect.
- Le circuit de protection est activé.

- Vérifiez le raccordement des haut-parleurs.
- Tournez la clé de contact sur OFF, puis de nouveau sur ON. Si le message ne disparaît pas, demandez de l'aide à votre revendeur ou à un centre d'entretien agréé par Pioneer.

NO XXXX (ex. : NO TITLE)

- Aucune information textuelle n'est intégrée.
 - Commutez l'affichage ou la lecture sur une autre piste ou un autre fichier.

Lecteur de CD

ERROR-07, 11, 12, 17, 30

- Le disque est sale.
 - Nettoyez le disque.
- Le disque est rayé.
 - Utilisez un autre disque.

ERROR-07, 10, 11, 12, 15, 17, 30, A0

- Une erreur mécanique ou électrique est survenue.
 - Tournez la clé de contact sur OFF, puis de nouveau sur ON ou choisissez une autre source, puis revenez au lecteur de CD.

ERROR-15

- Le disque inséré est vierge.
 - Utilisez un autre disque.

ERROR-23

- Format de CD non pris en charge.
 - Utilisez un autre disque.

FORMAT READ

- Le début de la lecture et le début de l'émission des sons sont parfois décalés.
 - Attendez que le message disparaisse pour entendre les sons.

NO AUDIO

- Le disque inséré ne contient pas de fichiers lisibles.
- Utilisez un autre disque.

SKIPPED

- Le disque inséré contient des fichiers protégés par DRM.
- Les fichiers protégés sont sautés.

PROTECT

- Tous les fichiers sur le disque inséré intègrent la protection par DRM.
- Utilisez un autre disque.

Périphérique USB/iPod**FORMAT READ**

- Le début de la lecture et le début de l'émission des sons sont parfois décalés.
- Attendez que le message disparaisse pour entendre les sons.

NO AUDIO

- Il n'y a aucun morceau.
- Transférez les fichiers audio vers le périphérique USB et procédez à la connexion.
- La sécurité est activée sur le périphérique USB connecté.
- Suivez les instructions du périphérique USB pour désactiver la sécurité.

SKIPPED

- Le périphérique USB connecté contient des fichiers protégés par DRM.
- Les fichiers protégés sont sautés.

PROTECT

- Tous les fichiers sur le périphérique USB connecté intègrent la protection par DRM.
- Utilisez un autre périphérique USB.

N/A USB

- Le périphérique USB connecté n'est pas pris en charge par cet appareil.

- Déconnectez votre périphérique et remplacez-le par un périphérique USB compatible.

HUB ERROR

- Le périphérique USB connecté via un concentrateur USB n'est pas pris en charge par cet appareil.
- Connectez le périphérique USB directement à cet appareil à l'aide d'un câble USB.

CHECK USB

- Le connecteur USB ou le câble USB est en court-circuit.
- Vérifiez que le connecteur USB ou le câble USB n'est pas coincé ou endommagé.
- Le périphérique USB connecté consomme plus que le courant maximal autorisé.
- Déconnectez le périphérique USB et ne l'utilisez pas. Mettez le contact sur OFF, puis de nouveau sur ACC ou ON. Ne connectez que des périphériques USB conformes.

ERROR-19

- Panne de communication.
- Effectuez l'une des opérations suivantes, puis revenez à la source USB.
 - Déconnectez le périphérique USB.
 - Changez de source.
- Panne de l'iPod.
- Débranchez le câble de l'iPod. Une fois le menu principal de l'iPod affiché, reconnectez et réinitialisez l'iPod.

ERROR-23

- Le périphérique USB n'a pas été formaté correctement.
- Formatez le périphérique USB avec FAT12, FAT16 ou FAT32.

ERROR-16

- La version du microprogramme de l'iPod est désuète.

- Mettez à jour la version de l'iPod.
- Panne de l'iPod.
- Débranchez le câble de l'iPod. Une fois le menu principal de l'iPod affiché, reconnectez et réinitialisez l'iPod.

STOP

- La liste en cours ne comporte aucun morceau.
- Sélectionnez une liste contenant des morceaux.

NOT FOUND

- Aucun morceau connexe.
- Transférez des morceaux sur l'iPod.

APP

START UP APP

- L'application n'a pas encore commencé à s'exécuter.
- Activez le périphérique mobile pour lancer l'application.

Spotify

CHECK APP

- Échec de la connexion à l'application Spotify.
- Suivez les instructions qui s'affichent à l'écran.

Conseils sur la manipulation

Disques et lecteur

- Utilisez uniquement des disques affichant l'un des deux logos suivants.



- Utilisez des disques de 12 cm.
- Utilisez seulement des disques conventionnels de forme circulaire.

- Les types de disque suivants ne peuvent pas être utilisés avec cet appareil :
 - DualDisc
 - Disques de 8 cm : les tentatives d'utilisation de tels disques avec un adaptateur peuvent entraîner un dysfonctionnement de l'appareil.
 - Disques de forme bizarre
 - Disques autres que les CD
 - Disques endommagés, y compris les disques fendillés, ébréchés ou voilés
 - Disques CD-R/RW non finalisés
- N'écrivez pas et n'appliquez aucun agent chimique sur la surface d'un disque.
- Pour nettoyer un CD, essuyez le disque avec un chiffon doux en partant du centre vers l'extérieur.
- La condensation peut perturber temporairement le fonctionnement du lecteur. Laissez celui-ci s'adapter à une température plus élevée pendant une heure environ. Essayez également les disques humides avec un chiffon doux.
- Lors de l'utilisation de disques dont la surface de l'étiquette est imprimable, vérifiez les instructions et les avertissements des disques. L'insertion et l'éjection peuvent ne pas être possibles selon les disques. L'utilisation de tels disques risque d'endommager cet appareil.
- Ne posez aucune étiquette disponible dans le commerce ou tout autre matériau sur la surface des disques.
 - Les disques pourraient se déformer et devenir injouables.
 - Les étiquettes pourraient se décoller pendant la lecture et empêcher l'éjection des disques, ce qui pourrait endommager l'appareil.

Périphérique de stockage USB

- Les connexions via un concentrateur USB ne sont pas prises en charge.

- Attachez fermement le périphérique de stockage USB avant de conduire. Ne laissez pas le périphérique de stockage USB tomber au sol, où il pourrait rester coincé sous la pédale de frein ou d'accélérateur.
- Selon le périphérique de stockage USB, les problèmes suivants peuvent survenir.
 - Le fonctionnement peut varier.
 - Le périphérique de stockage peut ne pas être reconnu.
 - Les fichiers peuvent ne pas être lus correctement.
 - Le périphérique peut générer des interférences sonores lorsque vous écoutez la radio.
- Il peut se produire un léger retard au début de la lecture de fichiers audio intégrés avec des données d'image, ou de fichiers audio stockés sur un périphérique USB avec de nombreuses hiérarchies de dossiers.
- Les textes russes à afficher sur cet appareil doivent être codés avec l'un des jeux de caractères suivants :
 - Unicode (UTF-8, UTF-16)
 - Jeu de caractères autre que l'Unicode qui est utilisé dans un environnement Windows et est paramétré sur Russe dans le réglage multilingue

PRÉCAUTION

- Pioneer ne garantit pas la compatibilité avec tous les périphériques de stockage de masse USB et décline toute responsabilité en cas de perte de données sur des lecteurs multimédia, smartphones ou autres périphériques lors de l'utilisation de ce produit.
- Ne laissez pas de disques ou un périphérique de stockage USB dans un lieu où les températures sont élevées.

iPod

- Ne laissez pas l'iPod dans un endroit soumis à une température élevée.
- Attachez fermement l'iPod pendant que vous conduisez. Ne laissez pas l'iPod tomber au sol, où il pourrait gêner le bon fonctionnement de la pédale de frein ou d'accélérateur.
- Les réglages de l'iPod, comme l'égaliseur et la lecture répétée, changent automatiquement lorsque l'iPod est connecté à l'appareil. Une fois l'iPod déconnecté, les réglages d'origine sont rétablis.
- Aucun texte incompatible enregistré sur l'iPod ne sera affiché par cet appareil.

Compatibilité avec l'audio compressé

- Seuls les 32 premiers caractères peuvent s'afficher en tant que nom de fichier (extension de fichier comprise) ou nom de dossier.
- L'appareil risque de ne pas fonctionner correctement selon l'application utilisée pour encoder les fichiers WMA.

Fichiers WMA

Extension de fichier	.wma
Débit binaire	48 kbps à 320 kbps (CBR), 48 kbps à 384 kbps (VBR)
Fréquence d'échantillonnage	32 kHz, 44,1 kHz, 48 kHz
Windows Media™ Audio Professional, Lossless, Voice/DRM Stream/Stream avec vidéo	Incompatible

Fichiers MP3

Extension de fichier	.mp3
Débit binaire	8 kbps à 320 kbps (CBR), VBR

Fréquence d'échantillonnage	8 kHz à 48 kHz (32 kHz, 44,1 kHz, 48 kHz pour accentuation)
Version étiquette ID3 compatible	1.0, 1.1, 2.2, 2.3, 2.4 (la version 2.x de l'étiquette ID3 a priorité sur la version 1.x.)
Liste de lecture M3u	Incompatible
MP3i (MP3 interactif), mp3 PRO	Incompatible

Fichiers WAV

- Il est impossible de connecter les formats de fichier WAV via MTP.

Extension de fichier	.wav
Bits de quantification	8 et 16 (LPCM), 4 (MS ADPCM)
Fréquence d'échantillonnage	16 kHz à 48 kHz (LPCM), 22,05 kHz et 44,1 kHz (MS ADPCM)

Disque

- Quelle que soit la durée du silence entre les morceaux de l'enregistrement original, la lecture des disques d'audio compressé s'effectue avec une courte pause entre les morceaux.

Hiérarchie des dossiers lisibles	Jusqu'à huit niveaux (dans la pratique, la hiérarchie compte moins de deux niveaux)
Dossiers lisibles	Jusqu'à 99
Fichiers lisibles	Jusqu'à 999
Système de fichiers	ISO 9660 Niveaux 1 et 2, Romeo, Joliet
Lecture multi-session	Compatible
Transfert des données en écriture par paquet	Incompatible

Périphérique USB

- Il peut se produire un léger retard au début de la lecture de fichiers audio stockés sur un périphérique de stockage USB avec de nombreuses hiérarchies de dossiers.

Hiérarchie des dossiers lisibles	Jusqu'à huit niveaux (dans la pratique, la hiérarchie compte moins de deux niveaux)
Dossiers lisibles	Jusqu'à 500
Fichiers lisibles	Jusqu'à 15 000
Lecture des fichiers protégés par des droits d'auteur	Incompatible
Périphérique USB partitionné	Seule la première partition est lisible.

Compatibilité avec un iPod

Cet appareil prend en charge uniquement les modèles d'iPod suivants. Les versions antérieures ne sont pas prises en charge.

Made for (Conçu pour)

- iPod touch (de la 1e à la 6e génération)
- iPod classic®
- iPod nano® (de la 3e à la 7e génération)
- iPhone 6s
- iPhone 6s Plus
- iPhone 6
- iPhone 6 Plus
- iPhone 5s
- iPhone 5c
- iPhone 5
- iPhone 4s
- iPhone 4
- iPhone 3GS
- iPhone 3G
- iPhone

- Les opérations peuvent varier selon la génération et/ou la version de l'iPod.

- Les utilisateurs d'un iPod avec le connecteur Lightning® doivent utiliser le Lightning vers le câble USB (fourni avec iPod).
- Les utilisateurs d'un iPod avec connecteur pour station d'accueil doivent utiliser le câble CD-IU51. Pour plus de détails, consultez votre revendeur.
- Pour en savoir plus sur la compatibilité fichier/format, reportez-vous aux manuels de l'iPod.
- Livre audio, podcast : compatible

⚠ PRÉCAUTION

Pioneer n'accepte aucune responsabilité en cas de perte de données sur l'iPod, même si la perte de données se produit pendant l'utilisation de cet appareil.

Séquence des fichiers audio

Sur cet appareil, l'utilisateur ne peut pas affecter de numéros de dossier ni spécifier les séquences de lecture. La séquence de fichier audio dépend du périphérique raccordé.

Notez que la lecture des fichiers masqués d'un périphérique USB est impossible.

Exemple de hiérarchie

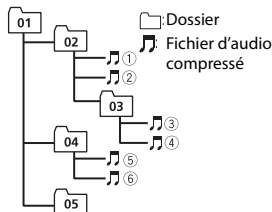

Level 1 Level 2 Level 3 Level 4

01 à 05 : numéro de dossier

① à ⑥ : séquence de lecture

Tableau des caractères cyrilliques

D: C	D: C	D: C
А: А	Б: Б	В: В
Г: Г	Д: Д	Е: Е, Ё
Ж: Ж	З: З	И: И, Ы
К: К	Л: Л	М: М
Н: Н	О: О	П: П
Р: Р	С: С	Т: Т
У: У	Ф: Ф	Х: Х
Ц: Ц	Ч: Ч	Ш: Ш, Щ
Ъ: Ъ	Ы: Ы	Ь: Ъ
Э: Э	Ю: Ю	Я: Я

D: Affichage **C:** Caractère

Droits d'auteur et marques commerciales

iTunes

Apple et iTunes sont des marques commerciales d'Apple Inc., enregistrées aux États-Unis et dans d'autres pays.

WMA

Windows Media est une marque déposée ou une marque commerciale de Microsoft Corporation aux États-Unis et/ou dans d'autres pays.

Ce produit intègre une technologie détenue par Microsoft Corporation, qui ne peut être utilisée et distribuée que sous licence de Microsoft Licensing, Inc.

iPhone, iPod et Lightning

L'usage du badge Made for Apple signifie qu'un accessoire a été conçu pour se connecter spécialement au(x) produit(s) Apple identifié(s) sur le badge, et qu'il a été certifié conforme aux normes de performance Apple par son concepteur. Apple n'est pas responsable du fonctionnement de cet appareil ou de sa conformité avec les normes de sécurité et de réglementation.

Veillez noter que l'utilisation de cet accessoire avec un produit Apple peut affecter les performances de communication sans fil.

iPhone, iPod, iPod classic, iPod nano, iPod touch et Lightning sont des marques commerciales d'Apple Inc., déposées aux États-Unis et dans d'autres pays.

Google™, Google Play, Android

Google, Google Play et Android sont des marques de commerce de Google LLC.

MIXTRAX

MIXTRAX est une marque commerciale de PIONEER CORPORATION.

Spotify®

SPOTIFY et le logo Spotify font partie des marques déposées de Spotify AB. Des appareils numériques mobiles compatibles et un abonnement premium sont nécessaires, le cas échéant, consultez le site <https://www.spotify.com>.

Caractéristiques techniques

Généralités

Tension d'alimentation : 14,4 V CC (10,8 V à 15,1 V admissible)

Mise à la masse : pôle négatif
Consommation maximale : 10,0 A

Dimensions (L × H × P) :

DIN

Châssis : 178 mm × 50 mm × 165 mm

Panneau avant : 188 mm × 58 mm × 17 mm

D

Châssis : 178 mm × 50 mm × 165 mm

Panneau avant : 170 mm × 46 mm × 17 mm

Poids : 1 kg

Audio

Puissance de sortie maximale :

- 50 W × 4 canaux/4 Ω (sans haut-parleur d'extrêmes graves)
- 50 W × 2 canaux/4 Ω + 70 W × 1 canal/2 Ω (pour haut-parleur d'extrêmes graves)

Puissance de sortie continue :

22 W × 4 (50 Hz à 15 000 Hz, THD 5 %, impédance de charge 4 Ω, avec les deux canaux entraînés)

Impédance de charge : 4 Ω (4 Ω à 8 Ω admissible)

Niveau de sortie maximum de la sortie préamp. : 2,0 V

Correction physiologique : +10 dB (100 Hz), +6,5 dB (10 kHz) (volume : -30 dB)

Égaliseur (égaliseur graphique à 5 bandes) :
 Fréquence : 80 Hz/250 Hz/800 Hz/2,5 kHz/8 kHz
 Plage d'égalisation : ± 12 dB (par pas de 2 dB)

Haut-parleur d'extrêmes graves (mono) :
 Fréquence : 50 Hz/63 Hz/80 Hz/100 Hz/125 Hz/160 Hz/200 Hz
 Pente : -12 dB/oct, -24 dB/oct
 Gain : $+6$ dB à -24 dB
 Phase : normale/inverse

Lecteur de CD

Système : Compact Disc Audio
 Disques utilisables : disques compacts
 Rapport signal/bruit : 94 dB (1 kHz) (réseau IEC-A)

Nombre de canaux : 2 (stéréo)
 Format de décodage MP3 : MPEG-1 et 2
 Couche Audio 3
 Format de décodage WMA : Ver. 7, 8, 9, 9.1, 9.2 (2 canaux audio)
 Format de signal WAV : Linear PCM et MS ADPCM (non compressé)

USB

Spécification standard USB : USB 2.0 vitesse pleine
 Alimentation maximale : 1,5 A
 Protocole USB :
 MSC (Mass Storage Class)
 MTP (Media Transfer Protocol)
 AOA (Android Open Accessory) 2.0
 Système de fichiers : FAT12, FAT16, FAT32
 Format de décodage MP3 : MPEG-1 et 2
 Couche Audio 3
 Format de décodage WMA : Ver. 7, 8, 9, 9.1, 9.2 (2 canaux audio)
 Format de signal WAV : Linear PCM et MS ADPCM (non compressé)

Syntoniseur FM

Gamme de fréquences : 87,5 MHz à 108,0 MHz

Sensibilité utile : 11 dBf (1,0 μ V/75 Ω , mono, S/B : 30 dB)
 Rapport signal/bruit : 72 dB (réseau IEC-A)

Syntoniseur MW

Gamme de fréquences : 531 kHz à 1 602 kHz
 Sensibilité utile : 25 μ V (S/B : 20 dB)
 Rapport signal/bruit : 62 dB (réseau IEC-A)

Syntoniseur LW

Gamme de fréquences : 153 kHz à 281 kHz
 Sensibilité utile : 28 μ V (S/B : 20 dB)
 Rapport signal/bruit : 62 dB (réseau IEC-A)

REMARQUE

Les caractéristiques et la présentation peuvent être modifiées sans avis préalable.

Sommario

Operazioni preliminari	3
Radio	7
CD/USB/iPod®/AUX	8
Modalità app	12
Spotify®	13
Utilizzare Pioneer ARC APP.....	15
Impostazioni.....	17
Impostazioni FUNCTION	17
Impostazioni AUDIO	19
Impostazioni SYSTEM.....	20
Impostazioni ILLUMINATION	22
Impostazioni MIXTRAX	23
Informazioni aggiuntive	24
Informazioni sul manuale:	

- Nelle seguenti istruzioni, una memoria USB o un lettore audio USB viene denominato "dispositivo USB".
- In questo manuale, iPod e iPhone® vengono denominati "iPod".

Operazioni preliminari

Funzionamento di base

DEH-S210UI

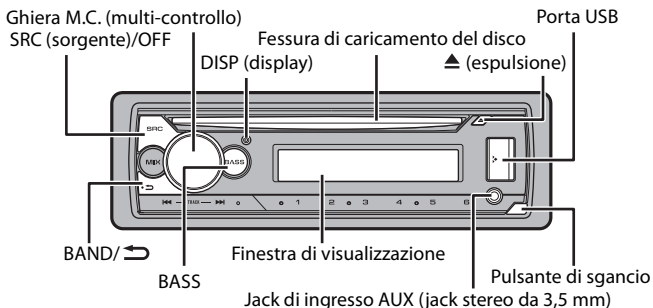

Telecomando opzionale

Il telecomando CD-R320 viene venduto separatamente.





Operazioni frequenti

Scopo	Operazione
Accendere l'alimentazione*	Premere SRC/OFF per accendere l'alimentazione. Tenere premuto SRC/OFF per spegnere l'alimentazione.
Regolare il volume	Ruotare la ghiera M.C. .
Selezionare una sorgente	Premere ripetutamente SRC/OFF .
Cambiare la visualizzazione delle informazioni	Premere ripetutamente DISP .
Tornare alla precedente visualizzazione/elenco	Premere BAND/ ➡.

Scopo	Operazione
Tornare alla visualizzazione normale dal menu	Tenere premuto BAND/  .
Potenziare il livello dei bassi	Premere BASS . • Il livello dei bassi è selezionabile in [BASS BOOST] (pagina 20).

* Quando l'interlinea blu/bianca dell'unità è collegata al terminale di controllo relè dell'antenna automatica del veicolo, l'antenna del veicolo si estende quando la sorgente dell'unità è attivata. Per ritirare l'antenna, disattivare la sorgente.

Indicazione del display

Indicazione	Descrizione
	Viene visualizzata quando esiste un livello inferiore del menu o della cartella.
	Viene visualizzato quando si tiene premuto il pulsante BASS .
LOC	Viene visualizzata quando è impostata la funzione di sintonizzazione automatica locale (pagina 17).
TP	Viene visualizzata quando viene ricevuto un programma sul traffico.
TA	Viene visualizzata quando è impostata la funzione TA (annunci sul traffico) (pagina 18).
S.Rtrv	Viene visualizzata quando è impostata la funzione sound retriever (pagina 18).
	Viene visualizzata quando è impostata la riproduzione casuale/shuffle.
	Viene visualizzata quando è impostata la ripetizione della riproduzione.
	Viene visualizzata quando è impostata la funzione di controllo dell'iPod (pagina 11).

Rimozione del frontalino

Staccare il frontalino per evitarne il furto. Rimuovere tutti i cavi e i dispositivi collegati al frontalino e spegnere l'unità prima di staccarla.

Stacca

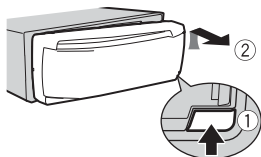

Attacca

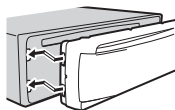

Importante

- Evitare di sottoporre il frontalino a forti urti.
- Mantenere il frontalino lontano da luce diretta del sole e alte temperature.
- Conservare sempre il frontalino staccato in una custodia protettiva o in borsa.

Menu di configurazione

Quando, dopo l'installazione, si imposta l'interruttore di accensione su ON, sul display viene visualizzato [SET UP :YES].

1 Premere la ghiera M.C..

Il menu di configurazione scompare dopo 30 secondi di attività. Se si desidera effettuare l'impostazione in seguito, ruotare la ghiera **M.C.** per selezionare [NO], quindi premere per confermare.

2 Ruotare la ghiera M.C. per selezionare le opzioni, quindi premere per confermare.

Per passare all'opzione di menu successiva, confermare la selezione.

Voce del menu	Descrizione
LANGUAGE [ENG](Inglese), [PYC](Russo), [TUR](Turco)	Selezionare la lingua per visualizzare le informazioni di testo di un file audio compresso.
CLOCK SET	Impostare l'orologio.
FM STEP [100], [50]	Selezionare il passo di frequenza FM tra 100 kHz o 50 kHz.

3 [QUIT :YES] viene visualizzato quando sono state effettuate tutte le impostazioni.

Per tornare alla prima voce del menu di configurazione, ruotare la ghiera **M.C.** per selezionare [QUIT :NO], quindi premere per confermare.

4 Premere la ghiera M.C. per confermare le impostazioni.

NOTE

- È possibile annullare l'impostazione del menu premendo **SRC/OFF**.
- Tali impostazioni possono essere effettuate in qualsiasi momento dalle impostazioni SYSTEM (pagina 20) e dalle impostazioni INITIAL (pagina 6).

Annullamento della visualizzazione di dimostrazione (DEMO OFF)

- 1 Premere la ghiera **M.C.** per visualizzare il menu principale.
- 2 Ruotare la ghiera **M.C.** per selezionare [SYSTEM], quindi premere per confermare.
- 3 Ruotare la ghiera **M.C.** per selezionare [DEMO OFF], quindi premere per confermare.
- 4 Ruotare la ghiera **M.C.** per selezionare [YES], quindi premere per confermare.

Impostazioni INITIAL

- 1 Tenere premuto **SRC/OFF** finché l'unità si spegne.
- 2 Tenere premuto **SRC/OFF** per visualizzare il menu principale.
- 3 Ruotare la ghiera **M.C.** per selezionare [INITIAL], quindi premere per confermare.
- 4 Ruotare la ghiera **M.C.** per selezionare un'opzione, quindi premere per confermare.

Voce del menu	Descrizione
FM STEP [100], [50]	Selezionare il passo di frequenza FM tra 100 kHz o 50 kHz.
SP-P/O MODE [REAR/SUB.W]	Selezionare in presenza di un altoparlante full-range collegato alle interlinee di uscita dell'altoparlante posteriore e di un subwoofer collegato a un'uscita RCA.
[SUB.W/SUB.W]	Selezionare in presenza di un subwoofer passivo collegato direttamente alle interlinee di uscita dell'altoparlante posteriore e di un subwoofer collegato all'uscita RCA.
[REAR/REAR]	Selezionare in presenza di altoparlanti full-range collegati alle interlinee di uscita dell'altoparlante posteriore e all'uscita RCA. In presenza di un altoparlante full-range collegato alle interlinee di uscita dell'altoparlante posteriore e l'uscita RCA non viene utilizzata, è possibile selezionare [REAR/SUB.W] o [REAR/REAR].

Voce del menu	Descrizione
S/W UPDATE [SYSTEM INFO] [SYSTEM UPDATE]	Selezionare per confermare le più recenti informazioni di sistema sull'unità.
SYSTEM RESET [YES], [NO]	Selezionare [YES] per avviare le impostazioni dell'unità. L'unità verrà riavviata automaticamente. (Alcune impostazioni possono essere mantenute anche dopo la reimpostazione dell'unità.)

Radio

Le frequenze del tuner sull'unità sono distribuite per l'utilizzo in Europa occidentale, Asia, Medio oriente, Africa e Oceania. L'utilizzo in altre aree può provocare una scarsa ricezione. La funzione RDS (radio data system) funziona solo nelle aree di trasmissione dei segnali RDS per le stazioni FM.

Ricezione delle stazioni preimpostate

- 1 Premere **SRC/OFF** per selezionare [RADIO].
- 2 Premere **BAND/↶** per selezionare la banda [FM1], [FM2], [FM3], [MW] o [LW].
- 3 Premere un pulsante numerico (da 1/∧ a 6/↷).

TIP

I pulsanti **◀▶** possono anche essere utilizzati per selezionare una stazione preimpostata quando [SEEK] è impostato su [PCH] nelle impostazioni FUNCTION (pagina 18).

Best stations memory (BSM)

Le sei stazioni più forti vengono memorizzate sui pulsanti numerici (da 1/∧ a 6/↷).

- 1 Una volta selezionata la banda, premere la ghiera **M.C.** per visualizzare il menu principale.
- 2 Ruotare la ghiera **M.C.** per selezionare [FUNCTION], quindi premere per confermare.
- 3 Ruotare la ghiera **M.C.** per selezionare [BSM], quindi premere per confermare.

Per cercare manualmente una stazione

- 1 Una volta selezionata la banda, premere **◀◀/▶▶** per selezionare una stazione. Tenere premuto **◀◀/▶▶**, quindi rilasciarlo per cercare una stazione disponibile. La scansione termina quando l'unità riceve una stazione. Per annullare la sintonizzazione, premere **◀◀/▶▶**.

NOTA

[SEEK] deve essere impostato su [MAN] nelle impostazioni FUNCTION (pagina 18).

Per memorizzare manualmente le stazioni

- 1 Durante la ricezione della stazione che si desidera memorizzare, tenere premuto uno dei pulsanti numerici (da 1/∧ a 6/↶) fino a quando non smette di lampeggiare.

Utilizzo delle funzioni PTY

L'unità cerca una stazione per informazione PTY (tipo di programma).

- 1 Tenere premuto **BASS** durante la ricezione FM.
- 2 Ruotare la ghiera **M.C.** per selezionare un tipo di programma da [NEWS/INFO], [POPULAR], [CLASSICS] o [OTHERS].
- 3 Premere la ghiera **M.C.**.
L'unità inizia a cercare una stazione. Una volta trovata, viene visualizzato il relativo nome di servizio del programma.

NOTE

- Per annullare la ricerca, premere la ghiera **M.C.**.
- Il programma di alcune stazioni può differire da quanto indicato dal PTY trasmesso.
- Se non viene trasmessa alcuna stazione per il tipo di programma che si sta cercando, viene visualizzato [NOT FOUND] per circa due secondi, quindi il tuner torna alla stazione originale.

CD/USB/iPod®/AUX

Riproduzione

Scollegare le cuffie dal dispositivo prima di collegarlo all'unità.

CD

1 Inserire un disco nella fessura di caricamento con l'etichetta rivolta verso l'alto.

Per espellere un disco, per prima cosa interrompere la riproduzione, quindi premere ▲.

Dispositivi USB (incluso Android™)/iPod

1 Aprire il coperchio della porta USB.

2 Collegare il dispositivo USB/iPod utilizzando un cavo idoneo.

NOTA

Per passare automaticamente alla sorgente [USB] quando un dispositivo USB/iPod è collegato all'unità, impostare [USB AUTO] su [ON] nelle impostazioni SYSTEM (pagina 21).

⚠ ATTENZIONE

Utilizzare un cavo USB (venduto separatamente) per collegare il dispositivo USB in quanto ogni dispositivo collegato direttamente all'unità sporge e può risultare pericoloso.

Prima di rimuovere il dispositivo, interrompere la riproduzione.

Connessioni AOA

Per dettagli sulla connessione AOA, consultare pagina 15.

Connessione MTP

Un dispositivo installato con Android OS 4.0 o la maggior parte delle versioni successive, può essere collegato all'unità via MTP, utilizzando il cavo in dotazione con il dispositivo. Tuttavia, in base al dispositivo collegato, alla versione OS o al numero di file nel dispositivo, i brani/file audio potrebbero non essere riprodotti via MTP. Si prega di notare che il collegamento MTP non è compatibile con i formati file WAV e non può essere utilizzato con la funzione MIXTRAX.

NOTA

Se si utilizza una connessione MTP, impostare [ANDROID WIRED] su [MEMORY] nelle impostazioni SYSTEM (pagina 21).

AUX

1 Inserire la spina mini stereo nel jack di ingresso AUX.

2 Premere SRC/OFF per selezionare [AUX] come sorgente.

NOTA

Se [AUX] è impostato su [OFF] nelle impostazioni SYSTEM, non è possibile selezionare [AUX] come sorgente (pagina 21).

Operazioni

È possibile effettuare diverse regolazioni nelle impostazioni FUNCTION (pagina 17).

Si prega di notare che le seguenti operazioni non funzionano su un dispositivo AUX. Per utilizzare un dispositivo AUX, utilizzare il dispositivo stesso.

Scopo	Operazione
Selezionare una cartella/album*1	Premere 1/▲ o 2/▼ .
Selezionare una traccia/brano (capitolo)	Premere ◀◀ o ▶▶ .
Avanzamento o avvolgimento rapido*3	Tenere premuto ◀◀ o ▶▶ .
Cercare un file da un elenco	<ol style="list-style-type: none"> 1 Tenere premuto BASS per visualizzare l'elenco. 2 Ruotare la ghiera M.C. per selezionare il nome file desiderato (cartella) o la categoria, quindi premere per confermare. 3 Ruotare la ghiera M.C. per selezionare il file desiderato, quindi premere per confermare. La riproduzione si avvia.
Visualizzare un elenco di file nella cartella/categoria selezionata*1	Premere la ghiera M.C. quando viene selezionata una cartella/categoria.
Riprodurre un brano nella cartella/categoria selezionata*1	Tenere premuto la ghiera M.C. quando viene selezionata una cartella/categoria.
Ricerca alfabetica (solo iPod)	<ol style="list-style-type: none"> 1 Tenere premuto BASS per visualizzare l'elenco. 2 Ruotare la ghiera M.C. per selezionare l'elenco di categoria desiderato, quindi tenere premuto BASS per inserire la modalità di ricerca alfabetica. (Anche ruotando la ghiera M.C. due volte è possibile inserire la modalità di ricerca alfabetica.) 3 Ruotare la ghiera M.C. per selezionare una lettera, quindi premere per visualizzare l'elenco alfabetico. Per annullare la ricerca alfabetica, premere BAND/↶.
Ripetere la riproduzione	Premere 6/↺ .
Riproduzione casuale/shuffle	Premere 5/↻ .
Riproduzione shuffle di tutti i brani (solo iPod)	Tenere premuto 5/↻ .
Sospendere/riprendere la riproduzione	Premere 4/PAUSE .

Scopo	Operazione
Sound retriever*1*2	Premere 3/S.Rtrv. [1]: efficace per velocità di compressione basse [2]: efficace per velocità di compressione alte
Tornare alla cartella principale (solo CD/USB)*1	Tenere premuto 1/▲ .
Passare da audio compresso a CD-DA (solo CD)	Premere BAND/↶ .
Cambiare le unità nel dispositivo USB (dispositivi che supportano solo il protocollo di classe dispositivo di archiviazione di massa USB)	Premere BAND/↶ .

*1 Solo file audio compressi

*2 Questa funzione è disabilitata quando USB è selezionato come sorgente e la funzione MIXTRAX è attiva.

*3 Quando si utilizza la funzione di avanzamento o avvolgimento rapido durante la riproduzione di un file VBR, la durata della riproduzione indicata potrebbe non essere corretta.

Funzioni utili per iPod

Modalità di riproduzione collegamento

È possibile accedere ai brani in base ad artista, album o genere attualmente in riproduzione.

- 1** Mentre si ascolta un brano, tenere premuto **4/PAUSE** per inserire la modalità di riproduzione collegamento.
- 2** Ruotare la ghiera **M.C.** per selezionare la modalità ([ARTIST], [ALBUM], [GENRE]), quindi premere per confermare.

Il brano/album selezionato verrà riprodotto dopo il brano attualmente in riproduzione.

NOTA

È possibile annullare il brano/album selezionato se si utilizzano funzioni diverse dalla modalità di ricerca collegamento (ad esempio avanzamento e riavvolgimento rapidi).

Controllo iPod

È possibile controllare l'unità mediante un iPod connesso.

I seguenti modelli di iPod non sono compatibili con questa funzione.

- iPod nano 1° generazione, iPod con video

1 Premere **BAND/** durante la riproduzione, quindi selezionare la modalità di controllo.

[**CONTROL iPod**]: la funzione iPod dell'unità può essere utilizzata dall'iPod collegato.

[**CONTROL AUDIO**]: la funzione iPod dell'unità può essere utilizzata solo mediante i pulsanti dell'unità. In questa modalità, l'iPod collegato non può essere acceso o spento.

NOTE

- Il passaggio dalla modalità di controllo a [CONTROL iPod] sospende la riproduzione del brano. Utilizzare l'iPod collegato per riprendere la riproduzione.
- Le seguenti operazioni continuano a essere accessibili dall'unità anche se la modalità di controllo è impostata su [CONTROL iPod].
 - Pausa, avanzamento/riavvolgimento rapido, selezione brano/capitolo
- Il volume può essere regolato solo dall'unità.

Informazioni su MIXTRAX (solo USB/iPod)

La funzione MIXTRAX crea un mix ininterrotto della vostra libreria musicale, accompagnato da effetti luminosi. Per dettagli sulle impostazioni di MIXTRAX, consultare pagina 23.

NOTE

- Quando si seleziona USB come sorgente e la funzione MIXTRAX è in uso, la funzione sound retriever è disattivata.
- In base al file/brano, gli effetti sonori potrebbero non essere disponibili.
- Disattivare la funzione MIXTRAX nel caso in cui gli effetti luminosi interferiscano con la guida.

1 Premere **MIX** per attivare/disattivare MIXTRAX.

Modalità app

È possibile ascoltare un'applicazione su un iPhone attraverso l'unità. In alcuni casi, è possibile controllare un'applicazione utilizzando l'unità.

Per dettagli sui dispositivi compatibili, visitare il nostro sito Web.

Importante

L'utilizzo di applicazioni di terze parti potrebbe comportare o richiedere di fornire informazioni personali di identificazione attraverso la creazione di un account utente o in altro modo e, per alcune applicazioni, attraverso l'invio di dati di geolocalizzazione.

TUTTE LE APPLICAZIONI DI TERZE PARTI SONO DI RESPONSABILITÀ ESCLUSIVA DEI RISPETTIVI FORNITORI, INCLUSI MA NON LIMITATAMENTE ALLA GESTIONE E SICUREZZA DEI DATI UTENTE E ALLE PROCEDURE DI TUTELA DELLA PRIVACY. ACCEDENDO AD APPLICAZIONI DI TERZE PARTI, SI ACCETTA DI ESAMINARE I TERMINI DEL SERVIZIO E I CRITERI SULLA PRIVACY DEI FORNITORI. SE NON SI ACCETTANO I TERMINI O I CRITERI DI QUALSIASI FORNITORE O NON SI ACCONSENTE, DOVE SIA APPLICABILE, ALL'USO DEI DATI DI GEOLOCALIZZAZIONE, NON UTILIZZARE TALI APPLICAZIONI DI TERZE PARTI.

Per gli utenti iPhone

Questa funzione è compatibile con iPhone e iPod touch® installati con iOS 5.0 o versioni successive.

NOTA

PIONEER NON È RESPONSABILE DELLE APP DI TERZE PARTI O DEI RELATIVI CONTENUTI, SENZA ALCUNA LIMITAZIONE ALL'ACCURATEZZA O ALLA COMPLETEZZA. IL CONTENUTO E LA FUNZIONALITÀ DI TALI APPLICAZIONI SONO DI SOLA RESPONSABILITÀ DEL FORNITORE DELLA APP.

Riproduzione di un'applicazione attraverso l'unità

- 1 Connettere l'unità con un dispositivo mobile.
 - iPhone via USB (pagina 9)
- 2 Premere **SRC/OFF** per selezionare [APP].
- 3 Utilizzare il dispositivo mobile per avviare l'applicazione.

Operazioni di base

È possibile effettuare diverse regolazioni nelle impostazioni FUNCTION (pagina 17).

Scopo	Operazione
Selezionare una traccia	Premere ◀◀ o ▶▶ .
Avanzamento o avvolgimento rapido	Tenere premuto ◀◀ o ▶▶ .
Sospendere/riprendere la riproduzione	Premere BAND/↶ .

Spotify®

(DEH-S210UI è compatibile solo con Spotify installato su iPhone.)

Spotify è un servizio di distribuzione musicale in streaming non affiliato con Pioneer.

Maggiori informazioni sono disponibili alla pagina <http://www.spotify.com>.

L'applicazione Spotify è disponibile per gli smartphone compatibili. Per informazioni

aggiornate sulla compatibilità, visitare la pagina <https://support.spotify.com/>.

Per utilizzare Spotify durante la guida, per prima cosa scaricare la app Spotify sull'iPhone. È possibile effettuare il download da iTunes App Store. Scegliere un account gratuito o Premium a pagamento, all'interno della app o su [spotify.com](https://www.spotify.com). Un account Premium offre molte più funzioni, come ad esempio l'ascolto offline.

Importante

- Questo prodotto include il software Spotify soggetto a licenze di terze parti consultabili qui: www.spotify.com/connect/third-party-licenses.
- Per informazioni sui Paesi e sulle regioni in cui è possibile utilizzare Spotify, dare un'occhiata a <https://www.spotify.com/us/select-your-country/>.

Ascoltare Spotify

Prima dell'uso, aggiornare il firmware dell'applicazione Spotify alla versione più recente.

- 1 Connettere l'unità con un dispositivo mobile.**
 - iPhone via USB (pagina 9)
- 2 Premere SRC/OFF per selezionare [SPOTIFY].**
- 3 Avviare l'applicazione Spotify sul dispositivo mobile e avviare la riproduzione.**

Operazioni di base

È possibile effettuare diverse regolazioni nelle impostazioni FUNCTION (pagina 17).

NOTA

Le operazioni disponibili variano in base al tipo di contenuti (brano/album/artista/playlist/radio) che si desidera riprodurre.

Scopo	Operazione
Saltare una traccia	Premere ◀◀ o ▶▶ .
Cercare un brano da un elenco	<ol style="list-style-type: none">1 Tenere premuto BASS per visualizzare l'elenco.2 Ruotare la ghiera M.C. per selezionare la categoria desiderata, quindi premere per confermare.3 Ruotare la ghiera M.C. per selezionare il file desiderato, quindi premere per confermare. La riproduzione si avvia.
Sospendere/riprendere la riproduzione	Premere 4/PAUSE .
Pollice in su (solo per la radio)	Premere 1/▲ .
Pollice in giù (solo per la radio)	Premere 2/▼ .
Riproduzione casuale (solo per brano/album/artista/playlist)	Premere 5/🎲 .
Riproduzione ripetuta (solo per brano/album/artista/playlist)	Premere 6/↺ .
Avviare un canale radio in base al brano attualmente riprodotto.	<ol style="list-style-type: none">1 Tenere premuto 5/🎲 per avviare una radio.2 Premere la ghiera M.C..<ul style="list-style-type: none">• Questa funzione potrebbe non essere disponibile in base al brano selezionato.

Scopo	Operazione
Memorizzare le informazioni sul brano attualmente riprodotto. Rimuovere le informazioni memorizzate.	<ol style="list-style-type: none"> 1 Tenere premuto 3/S.Rtrv. Viene visualizzato [SAVE]/[UNSAVE]. 2 Premere la ghiera M.C.

NOTA

Alcune funzioni di Spotify potrebbero non funzionare dall'unità.

Utilizzare Pioneer ARC APP

È possibile utilizzare l'unità dall'applicazione Pioneer ARC APP installata su un dispositivo iPhone/Android. In alcuni casi, è possibile controllare aspetti dell'applicazione utilizzando l'unità, quali selezione della sorgente, pausa e così via. Per dettagli sulle operazioni disponibili nell'applicazione, consultare la sezione di supporto dell'applicazione.

AVVERTENZA

Non tentare di utilizzare l'applicazione durante la guida. Assicurarsi di uscire dalla strada e parcheggiare il veicolo in un luogo sicuro prima di tentare di utilizzare i comandi sull'applicazione.

Per gli utenti iPhone

Questa funzione è compatibile con iPhone (iPhone 5 o successivo) e iPod touch installati con iOS 8.0 o versioni successive.

È possibile scaricare Pioneer ARC APP da iTunes App Store.

Per gli utenti di dispositivi Android

Questa funzione è compatibile con i dispositivi con Android OS 4.1 o versioni successive installate e inoltre supportano AOA (Android Open Accessory) 2.0.

È possibile scaricare Pioneer ARC APP su Google Play™.

NOTA

Alcuni dispositivi Android collegati via AOA 2.0 potrebbero non funzionare correttamente o emettere suoni a causa del proprio software, indipendentemente dalla versione del sistema operativo.

Effettuare una connessione con Pioneer ARC APP

Quando si effettua un collegamento con un dispositivo Android

- 1 Premere la ghiera **M.C.** per visualizzare il menu principale.
- 2 Ruotare la ghiera **M.C.** per selezionare [SYSTEM], quindi premere per confermare.
- 3 Ruotare la ghiera **M.C.** per selezionare [ANDROID WIRED], quindi premere per confermare.

- 4 Ruotare la ghiera M.C. per selezionare [APP CONTROL], quindi premere per confermare.
- 5 Ruotare la ghiera M.C. per selezionare [P.APP AUTO ON], quindi premere per confermare.
- 6 Ruotare la ghiera M.C. per selezionare [ON], quindi premere per confermare.
- 7 Collegare l'unità con il dispositivo Android via USB.
Pioneer ARC APP sul dispositivo Android si avvia automaticamente.

NOTA

Nel caso in cui l'applicazione Pioneer ARC APP non sia ancora stata installata sul dispositivo Android, viene visualizzato un messaggio che richiede di installare l'applicazione sul dispositivo Android. Selezionare [OFF] in [P.APP AUTO ON] per annullare il messaggio (pagina 21).

Quando si effettua un collegamento con un iPhone

- 1 Collegare l'unità con l'iPhone via USB.
- 2 Premere SRC/OFF per selezionare qualsiasi sorgente.
- 3 Tenere premuta la ghiera M.C..
Pioneer ARC APP sull' iPhone viene avviata.

NOTA

Se il collegamento non riesce, avviare Pioneer ARC APP sull'iPhone.

Ascoltare musica su Android

- 1 Premere SRC/OFF per selezionare [ANDROID].

Operazioni di base

Scopo	Operazione
Selezionare una traccia	Premere ◀◀ o ▶▶ .
Avanzamento o avvolgimento rapido	Tenere premuto ◀◀ o ▶▶ .
Sospendere/riprendere la riproduzione	Premere 4/PAUSE .
Sound retriever	Premere 3/S.Rtrv. [1]: efficace per velocità di compressione basse [2]: efficace per velocità di compressione alte

Impostazioni

È possibile regolare diverse impostazioni nel menu principale.

- 1 Premere la ghiera M.C. per visualizzare il menu principale.
- 2 Ruotare la ghiera M.C. per selezionare una delle seguenti categorie, quindi premere per confermare.
 - Impostazioni FUNCTION (pagina 17)
 - Impostazioni AUDIO (pagina 19)
 - Impostazioni SYSTEM (pagina 20)
 - Impostazioni ILLUMINATION (pagina 22)
 - Impostazioni MIXTRAX (pagina 23)
- 3 Ruotare la ghiera M.C. per selezionare le opzioni, quindi premere per confermare.

Impostazioni FUNCTION

Le voci del menu variano a seconda della sorgente.

Voce del menu	Descrizione
FM SETTING RADIO [TALK], [STANDARD], [MUSIC]	Corrispondenza del livello della qualità audio con le condizioni del segnale di trasmissione del segnale di banda FM. (Disponibile solo con banda FM selezionata.)
BSM RADIO	Memorizzare automaticamente le sei stazioni più forti sui pulsanti numerici (da 1/▲ a 6/↶).
REGIONAL RADIO [ON], [OFF]	Limitare la ricezione ai programmi regionali specifici quando è selezionato AF (ricerca frequenze alternative). (Disponibile solo con banda FM selezionata.)
LOCAL RADIO FM: [OFF], [LV1], [LV2], [LV3], [LV4] MW/LW: [OFF], [LV1], [LV2]	Limitare la stazione di sintonizzazione in base alla potenza del segnale.

Voce del menu	Descrizione
TA RADIO [ON], [OFF]	Ricevere le informazioni correnti sul traffico, se disponibili. (Disponibile solo con banda FM selezionata.)
AF RADIO [ON], [OFF]	Consentire all'unità di risintonizzarsi su una frequenza differente fornendo la medesima stazione. (Disponibile solo con banda FM selezionata.)
NEWS RADIO [ON], [OFF]	Interrompere la sorgente attualmente selezionata con nuovi programmi. (Disponibile solo con banda FM selezionata.)
SEEK RADIO [MAN], [PCH]	Assegnare i pulsanti ◀◀ o ▶▶ per cercare le stazioni una a una (sintonizzazione manuale) o selezionare una stazione dai canali preimpostati.
SAVE SPOTIFY	Memorizzare le informazioni sul brano attualmente riprodotto nell'elenco musicale in Spotify.
UNSAVE SPOTIFY	Rimuovere le informazioni memorizzate in [SAVE].
S.RTRV CD USB iPod APP ANDROID SPOTIFY [1] (efficace per velocità di compressione basse), [2] (efficace per velocità di compressione alte), [OFF]	Potenziare l'audio compresso e ripristinare il suono completo. Non disponibile quando: • USB è selezionato come sorgente e la funzione MIXTRAX è impostata su On. • Viene riprodotto CD-DA/CD-TEXT.
AUDIO BOOK iPod [FASTER], [NORMAL], [SLOWER]	Modificare la velocità di riproduzione. (Non disponibile quando [CONTROL iPod] è selezionato nella modalità di controllo.)

Voce del menu	Descrizione
PAUSE 	Sospendere o riprendere la riproduzione.

Impostazioni AUDIO

Voce del menu	Descrizione
FADER*1	Regolare il bilanciamento dell'altoparlante anteriore e posteriore.
BALANCE	Regolare il bilanciamento dell'altoparlante destro e sinistro.
EQ SETTING	<p>Selezionare o personalizzare la curva di equalizzazione.</p> <p>[SUPER BASS], [POWERFUL], [DYNAMIC], [NATURAL], [VOCAL], [VIVID], [CUSTOM1], [CUSTOM2], [FLAT]</p> <p>Selezionare una banda equalizzatore e il livello per un'ulteriore personalizzazione.</p> <p>Banda equalizzatore: [80HZ], [250HZ], [800HZ], [2.5KHZ], [8KHZ]</p> <p>Livello equalizzatore: da [+6] a [-6]</p> <p>[CUSTOM1] può essere importato separatamente per ogni sorgente. Tuttavia, ognuna delle seguenti combinazioni viene impostata automaticamente sulla stessa impostazione.</p> <ul style="list-style-type: none"> • USB, iPod, ANDROID, SPOTIFY e APP (iPhone) <p>[CUSTOM2] è un'impostazione condivisa utilizzata per tutte le origini.</p>
LOUDNESS	Compensare il suono chiaro a basso volume.
SUB.W*2	Selezionare la fase del subwoofer.
SUB.W CTRL*2*3	<p>Il subwoofer emette solo le frequenze inferiori a quelle presenti nell'intervallo selezionato.</p> <p>Frequenza di cutoff: [50HZ], [63HZ], [80HZ], [100HZ], [125HZ], [160HZ], [200HZ]</p> <p>Livello di output: da [-24] a [+6]</p> <p>Livello di pendenza: [-12], [-24]</p>

Voce del menu	Descrizione
BASS BOOST	
Da [0] a [+6]	Selezionare il livello di incremento dei bassi.
HPF SETTING	
Frequenza di cutoff: [OFF], [50HZ], [63HZ], [80HZ], [100HZ], [125HZ], [160HZ], [200HZ]	Dagli altoparlanti vengono emesse solo le frequenze superiori al cutoff del filtro passa alto (HPF).
Livello di pendenza: [-12], [-24]	
SLA	
Da [+4] a [-4]	Regolare il volume del livello per ogni sorgente, fatta eccezione per FM. Ognuna delle seguenti combinazioni viene impostata automaticamente sulla stessa impostazione. • USB, iPod, ANDROID, SPOTIFY e APP (iPhone)
*1 Non disponibile quando [SUB.W/SUB.W] è selezionato in [SP-P/O MODE] nelle impostazioni INITIAL (pagina 6).	
*2 Non disponibile quando [REAR/REAR] è selezionato in [SP-P/O MODE] nelle impostazioni INITIAL (pagina 6).	
*3 Non disponibile quando [OFF] è selezionato in [SUB.W].	

Impostazioni SYSTEM

È anche possibile accedere a questi menu quando l'unità è spenta.

Voce del menu	Descrizione
LANGUAGE	
[ENG](Inglese), [PYC](Russo), [TUR](Turco)	Selezionare la lingua per visualizzare le informazioni di testo di un file audio compresso.
CLOCK SET	
	Impostare l'orologio (pagina 5).
12H/24H	
[12H], [24H]	Selezionare la notazione temporale.
SCROLL SET	
[ONCE], [LOOP], [OFF]	Selezionare il modo di scorrimento del testo nella finestra di visualizzazione.

Voce del menu	Descrizione
AUTO PI	
[ON], [OFF]	Cercare una stazione differente con la medesima programmazione, anche se si utilizza una stazione preimpostata.
AUX	
[ON], [OFF]	Impostare su [ON] quando si utilizza un dispositivo ausiliario connesso all'unità.
SPOTIFY	
[ON], [OFF]	Impostare su [ON] quando si utilizza la funzione Spotify.
MUTE MODE	
[MUTE], [20dB ATT], [10dB ATT]	Disattivare o attenuare automaticamente l'audio quando dall'apparecchiatura con funzione Mute viene ricevuto un segnale.
PW SAVE*	
[ON], [OFF]	Ridurre il consumo della batteria. L'attivazione della sorgente è consentita solo se questa funzione è attiva.
ANDROID WIRED	
[MEMORY], [APP CONTROL]	Selezionare il metodo di connessione idoneo in base al dispositivo Android.
P.APP AUTO ON	
[ON], [OFF]	Selezionare [ON] per avviare automaticamente Pioneer ARC APP quando all'unità è collegato un dispositivo Android mediante AOA. (Non disponibile quando [MEMORY] è selezionato in [ANDROID WIRED].)
USB AUTO	
[ON], [OFF]	Selezionare [ON] per passare automaticamente alla sorgente [USB] quando un dispositivo USB/iPod è collegato all'unità. Selezionare [OFF] quando un dispositivo USB/iPod è stato collegato all'unità solo per essere caricato.

* [PW SAVE] è annullato se la batteria del veicolo è scollegata e dovrà essere riattivato una volta ricollegata la batteria. Quando [PW SAVE] è disattivato, in base ai metodi di connessione, l'unità può continuare a ricavare energia dalla batteria se l'interruttore di accensione del veicolo non dispone di una posizione ACC (accessorio).

Impostazioni ILLUMINATION

Voce del menu	Descrizione
COLOUR	
[KEY COLOUR], [DISP COLOUR], [BOTH COLOUR]	<p>Selezionare il colore per i tasti/display dell'unità tra i 12 colori preimpostati, [SCAN] o [CUSTOM]*.</p> <ul style="list-style-type: none">• [SCAN]: consente di percorrere automaticamente una vasta gamma di colori.• [CUSTOM]*:<ol style="list-style-type: none">1 Tenere premuta la ghiera M.C. finché non viene visualizzata l'impostazione del colore.2 Impostare il colore primario (R (rosso)/G (verde)/B (blu)) e il livello di luminosità (da [0] a [60]).Non è possibile selezionare un livello inferiore a 10 per tutti e tre R (rosso), G (verde), B (blu) contemporaneamente.<p>È inoltre possibile personalizzare i colori preimpostati. Selezionare uno dei colori preimpostati, quindi tenere premuta la ghiera M.C. finché non viene visualizzato il display di impostazione del colore.</p><p>* L'impostazione CUSTOM è disponibile solo per [KEY COLOUR] e [DISP COLOUR].</p>
DIM SETTING	
[SYNC ILLUMI], [SYNC CLOCK], [MANUAL]	Selezionare il modo con cui cambiare la luminosità del display.
BRIGHTNESS	
[KEY], [DISP]	Selezionare la luminosità per i tasti/display dell'unità da [1] a [10]. La gamma di impostazioni disponibili varia in base a [DIM SETTING].
ILLUMI FX	
[ON], [OFF]	È possibile visualizzare l'effetto di illuminazione quando viene inserito/espulso un CD o viene collegato il pannello anteriore. L'effetto di illuminazione si attiva quando l'alimentazione ACC viene accesa/spenta, indipendentemente dall'impostazione.

Impostazioni MIXTRAX

Voce del menu	Descrizione
SHORT PLAYBACK	
[1.0 MIN], [1.5 MIN], [2.0 MIN], [2.5 MIN], [3.0 MIN], [OFF]	Selezionare la lunghezza del tempo di riproduzione.
FLASH AREA	
[KEY/DISPLAY], [KEY], [OFF]	Selezionare l'area per l'effetto luminoso. Quando è selezionato [OFF], il colore impostato nelle impostazioni ILLUMINATION (pagina 22) viene utilizzato come colore del display.
FLASH PATTERN	
Da [SOUND LEVEL 1] a [SOUND LEVEL 6]	Cambiare l'effetto luminoso in base al livello audio e dei bassi. L'effetto lampeggiante cambia in base al livello audio.
Da [LOW PASS 1] a [LOW PASS 6]	L'effetto lampeggiante cambia in base al livello dei bassi.
[RANDOM1]	L'effetto lampeggiante cambia casualmente in base alla modalità di livello audio e alla modalità di passa basso.
[RANDOM2]	L'effetto lampeggiante cambia casualmente in base alla modalità del livello audio.
[RANDOM3]	L'effetto lampeggiante cambia casualmente in base alla modalità di passa basso.
DISPLAY FX	
[ON], [OFF]	Impostare gli effetti speciali MIXTRAX su on/off.
CUT IN FX	
[ON], [OFF]	Attivare/disattivare gli effetti audio MIXTRAX mentre si cambiano manualmente le tracce.

Informazioni aggiuntive

Risoluzione dei problemi

Il display torna automaticamente alla visualizzazione normale.

- Non è stata effettuata alcuna operazione per circa 30 secondi.
- Eseguire un'operazione.

Il range della riproduzione ripetuta cambia in maniera inattesa.

- In base al range di riproduzione ripetuta, il range selezionato può cambiare quando viene selezionata un'altra cartella o traccia o durante l'avanzamento/riavvolgimento rapido.
- Selezionare nuovamente il range di riproduzione ripetuta.

Una cartella secondaria non viene riprodotta.

- Non è possibile riprodurre le cartelle secondarie quando è selezionato [FLD] (ripetizione cartella).
- Selezionare un altro range di riproduzione ripetuta.

Il suono è intermittente.

- Si sta utilizzando un dispositivo, come ad esempio un cellulare, che può provocare interferenze audio.
- Allontanare dall'unità i dispositivi elettronici che possono causare interferenze.

Messaggi di errore

Comuni

AMP ERROR

- Unità non funzionante o collegamento altoparlante errato.
- Il circuito protettivo è attivato.

- Verificare il collegamento degli altoparlanti.
- Posizionare l'interruttore di accensione su OFF e nuovamente su ON. Se il messaggio rimane, contattare il rivenditore o una Stazione di servizio Pioneer per ottenere assistenza.

NO XXXX (NO TITLE, a esempio)

- Non sono presenti informazioni di testo incorporate.
- Accendere il display o riprodurre un altro file o traccia.

Letture CD

ERROR-07, 11, 12, 17, 30

- Il disco è sporco.
- Pulire il disco.
- Il disco è graffiato.
- Sostituire il disco.

ERROR-07, 10, 11, 12, 15, 17, 30, A0

- Si è verificato un errore elettrico e meccanico.
- Posizionare l'interruttore di accensione su OFF e nuovamente su ON, oppure passare a una sorgente differente, quindi tornare la lettore CD.

ERROR-15

- Il disco inserito è vuoto.
- Sostituire il disco.

ERROR-23

- Formato CD non supportato.
- Sostituire il disco.

FORMAT READ

- Può verificarsi un ritardo tra l'inizio della riproduzione e il momento in cui si inizia a udire il suono.
- Attendere che il messaggio scompaia e ascoltare l'audio.

NO AUDIO

- Il disco inserito non contiene file riproducibili.
- Sostituire il disco.

SKIPPED

- Il disco inserito contiene file protetti da DRM.
- I file protetti vengono ignorati.

PROTECT

- Tutti i file del disco inserito hanno il DRM incorporato.
- Sostituire il disco.

Dispositivo USB/iPod

FORMAT READ

- Può verificarsi un ritardo tra l'inizio della riproduzione e il momento in cui si inizia a udire il suono.
- Attendere che il messaggio scompaia e ascoltare l'audio.

NO AUDIO

- Non sono presenti brani.
- Trasferire i file audio al dispositivo USB ed effettuare la connessione.
- Il dispositivo USB connesso ha la sicurezza abilitata.
- Attenersi alle istruzioni del dispositivo USB per disattivare la sicurezza.

SKIPPED

- Il dispositivo USB connesso contiene file protetti da DRM.
- I file protetti vengono ignorati.

PROTECT

- Tutti i file sul dispositivo USB connesso hanno il DRM incorporato.
- Sostituire il dispositivo USB.

N/A USB

- Il dispositivo USB connesso non è supportato dall'unità.
- Scollegare il dispositivo e sostituirlo con un dispositivo USB compatibile.

HUB ERROR

- Il dispositivo USB connesso mediante un hub USB non è supportato dall'unità.
- Collegare il dispositivo USB direttamente all'unità utilizzando un cavo USB.

CHECK USB

- Il connettore USB o il cavo USB ha subito un corto circuito.
- Verificare che il connettore USB o il cavo USB non siano impigliati in qualcosa o danneggiati.
- Il dispositivo USB collegato consuma più della quantità di energia massima consentita.
- Scollegare il dispositivo USB e non utilizzarlo. Posizionare l'interruttore di accensione su OFF e nuovamente su ACC o ON. Collegare solo dispositivi USB conformi.

ERROR-19

- Comunicazione non riuscita.
- Effettuare una delle seguenti operazioni, quindi tornare alla sorgente USB.
 - Scollegare il dispositivo USB.
 - Passare a una sorgente diversa.
- Errore iPod.
- Scollegare il cavo dall'iPod. Una volta visualizzato il menu principale dell'iPod, ricollegare e reimpostare l'iPod.

ERROR-23

- Il dispositivo USB non è formattato correttamente.
- Formattare il dispositivo USB con FAT12, FAT16 o FAT32.

ERROR-16

- La versione firmware dell'iPod è obsoleta.
- Aggiornare la versione iPod.
- Errore iPod.

- Scollegare il cavo dall'iPod. Una volta visualizzato il menu principale dell'iPod, ricollegare e reimpostare l'iPod.

STOP

- Nell'elenco corrente non sono presenti brani.
- Selezionare un elenco che contenga dei brani.

NOT FOUND

- Nessun brano correlato.
- Trasferire i brani all'iPod.

APP

START UP APP

- L'applicazione non è ancora in esecuzione.
- Utilizzare il dispositivo mobile per avviare l'applicazione.

Spotify

CHECK APP

- Connessione all'applicazione Spotify non riuscita.
- Attenersi alle istruzioni visualizzate sullo schermo.

Linee guida di gestione

Dischi e lettori

- Utilizzare solo dischi che riportano uno dei due loghi riportati di seguito.



- Utilizzare dischi da 12 cm.
- Utilizzare solo dischi circolari convenzionali.
- Con questa unità non è possibile utilizzare i seguenti tipi di disco:
 - DualDiscs

- Dischi da 8 cm: il tentativo di utilizzare tali dischi con un adattatore può provocare il malfunzionamento dell'unità.

- Dischi dalla forma non convenzionale
- Dischi diversi da CD
- Dischi danneggiati, inclusi dischi rotti, scheggiati o deformati
- Dischi CD-R/RW non finalizzati
- Non scrivere o non applicare prodotti chimici sulla superficie dei dischi.
- Per pulire un CD, utilizzare un panno morbido dal centro verso l'esterno.
- La condensa può compromettere temporaneamente le prestazioni del lettore. Lasciare riposare per circa un'ora a una temperatura più calda. Inoltre, pulire tutti i dischi umidi con un panno morbido.
- Quando si utilizzano dischi che possono essere stampati su superfici adesive, controllare le istruzioni e le avvertenze dei dischi. In base al disco, l'inserimento e l'espulsione potrebbe non essere possibile. L'utilizzo di simili dischi può danneggiare l'apparecchiatura.
- Non attaccare sul disco etichette disponibili in commercio o altri materiali.
 - I dischi possono deformarsi rendendo il disco non riproducibile.
 - Le etichette possono staccarsi durante la riproduzione e impedire l'espulsione dei dischi, provocando danni all'apparecchiatura.

Dispositivo di archiviazione USB

- Le connessioni via hub USB non sono supportate.
- Fissare saldamente il dispositivo di archiviazione USB prima di guidare. Non lasciar cadere il dispositivo di archiviazione USB sul pavimento, in quanto potrebbe incastrarsi sotto il pedale del freno o dell'acceleratore.

- In base al dispositivo di archiviazione USB, potrebbero verificarsi i seguenti problemi.
 - Le operazioni possono variare.
 - Il dispositivo di archiviazione potrebbe non essere riconosciuto.
 - I file potrebbero non essere riprodotti correttamente.
 - Il dispositivo può causare interferenze audio durante l'ascolto della radio.
- Il testo con caratteri russi da visualizzare sull'unità deve essere codificato con uno dei seguenti gruppi di caratteri:
 - Unicode (UTF-8, UTF-16)
 - Un gruppo di caratteri diverso da Unicode utilizzato in un ambiente Windows e impostato su Russo nell'impostazione multilingue

⚠ ATTENZIONE

iPod

- Non lasciare l'iPod in luoghi con temperature elevate.
- Fissare saldamente l'iPod durante la guida. Non lasciar cadere l'iPod sul pavimento, in quanto potrebbe incastrarsi sotto il pedale del freno o dell'acceleratore.
- Le impostazioni dell'iPod, come ad esempio equalizzatore e ripetizione della riproduzione, cambiano automaticamente quando l'iPod è collegato all'unità. Una volta scollegato l'iPod, tali impostazioni tornano alle impostazioni originali.
- Il testo incompatibile salvato sull'iPod non verrà visualizzato dall'unità.

Compatibilità audio compresso

- Per il nome cartella o per il nome file, è possibile visualizzare solo i primi 32 caratteri (inclusa l'estensione del file).
- L'unità potrebbe non funzionare correttamente in base all'applicazione utilizzata per decodificare i file WMA.
- Potrebbe verificarsi un leggero ritardo all'avvio della riproduzione dei file audio incorporati con i dati immagine o dei file audio memorizzati su un dispositivo USB con numerose gerarchie di cartelle.

- Pioneer non può garantire la compatibilità con tutti i dispositivi di archiviazione di massa USB e non si assume alcuna responsabilità per eventuali perdite di dati su lettori multimediali, smartphone o altri dispositivi durante l'utilizzo del prodotto.
- Non lasciare i dischi o un dispositivo di archiviazione USB in luoghi soggetti a temperature elevate.

File WMA

Estensione file	.wma
Velocità di trasmissione	Da 48 kbps a 320 kbps (CBR), da 48 kbps a 384 kbps (VBR)
Frequenza di campionamento	32 kHz, 44,1 kHz, 48 kHz
Windows Media™ Audio Professional, Compressione dati senza perdita, Voce/Streaming DRM/Streaming con video	Non compatibile

File MP3

Estensione file	.mp3
Velocità di trasmissione	Da 8 kbps a 320 kbps (CBR), VBR
Frequenza di campionamento	Da 8 kHz a 48 kHz (32 kHz, 44,1 kHz, 48 kHz per enfasi)

Versione tag ID3 compatibile	1.0, 1.1, 2.2, 2.3, 2.4 (la versione tag ID3 2.x ha la priorità sulla versione 1.x.)
Playlist M3u	Non compatibile
MP3i (MP3 interattivo), mp3 PRO	Non compatibile

File WAV

- I formati file WAV non possono essere collegati via MTP.

Estensione file	.wav
Bit di quantizzazione	8 e 16 (LPCM), 4 (MSADPCM)
Frequenza di campionamento	Da 16 kHz a 48 kHz (LPCM), 22,05 kHz e 44,1 kHz (MS ADPCM)

Disco

- Indipendentemente dalla lunghezza della sezione vuota tra i brani della registrazione originale, i dischi con audio compresso vengono riprodotti con una breve pausa tra i brani.

Gerarchia cartella riproducibile	Fino a otto livelli (una gerarchia pratica presenta meno di due livelli).
Cartelle riproducibili	Fino a 99
File riproducibili	Fino a 999
File system	ISO 9660 livello 1 e 2, Romeo, Joliet
Riproduzione a sessione multipla	Compatibile
Trasferimento dati scrittura a pacchetti	Non compatibile

Dispositivo USB

- Potrebbe verificarsi un leggero ritardo all'avvio della riproduzione dei file audio su un dispositivo di archiviazione USB con numerose gerarchie di cartelle.

Gerarchia cartella riproducibile	Fino a otto livelli (una gerarchia pratica presenta meno di due livelli).
Cartelle riproducibili	Fino a 500
File riproducibili	Fino a 15 000
Riproduzione di file protetti da copyright	Non compatibile
Dispositivo USB partizionato	È possibile riprodurre solo la prima partizione.

Compatibilità iPod

L'unità supporta solo i seguenti modelli di iPod. Le versioni precedenti potrebbero non essere supportate.

Realizzato per

- iPod touch (dalla 1° alla 6° generazione)
- iPod classic®
- iPod nano® (dalla 3° alla 7° generazione)
- iPhone 6s
- iPhone 6s Plus
- iPhone 6
- iPhone 6 Plus
- iPhone 5s
- iPhone 5c
- iPhone 5
- iPhone 4s
- iPhone 4
- iPhone 3GS
- iPhone 3G
- iPhone

- Le operazioni possono variare in base alla generazione e/o alla versione del software dell'iPod.
- Gli utenti iPod con connettore Lightning® devono utilizzare il cavo da Lightning a USB (in dotazione con l'iPod).
- Gli utenti dell'iPod con Dock Connector devono utilizzare CD-IU51. Per dettagli, consultare il rivenditore.
- Fare riferimento ai manuali dell'iPod per ottenere informazioni sulla compatibilità di file/formato.

- Audiolibri, Podcast: compatibile

⚠ ATTENZIONE

Pioneer declina ogni responsabilità per la perdita di dati sull'iPod, anche se i dati vengono persi durante l'utilizzo dell'unità.

Sequenza di file audio

Con questa unità, l'utente non può assegnare numeri di cartella e specificare le sequenze di riproduzione. La sequenza di file audio dipende dal dispositivo collegato.

Notare che i file nascosti in un dispositivo USB non possono essere riprodotti.

Esempio di gerarchia

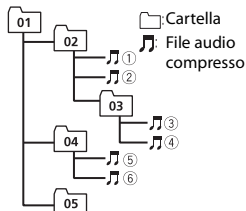

Level 1 Level 2 Level 3 Level 4

Da 01 a 05: numero cartella

① a ⑥: sequenza di riproduzione

Grafico caratteri russi

D: C	D: C	D: C
А: А	Б: Б	В: В
Г: Г	Д: Д	Е: Е, Ё
Ж: Ж	З: З	И: И, Ы
К: К	Л: Л	М: М
Н: Н	О: О	П: П
Р: Р	С: С	Т: Т
У: У	Ф: Ф	Х: Х
Ц: Ц	Ч: Ч	Ш: Ш, Щ
Ъ: Ъ	Ы: Ы	Ь: Ъ
Э: Э	Ю: Ю	Я: Я

D: visualizzazione C: carattere

Copyright e marchio

iTunes

Apple ed iTunes sono marchi di fabbrica di Apple Inc., registrati negli Stati Uniti ed in altri Paesi.

WMA

Windows Media è un marchio di fabbrica o marchio di fabbrica depositato della Microsoft Corporation negli Stati Uniti ed in altri paesi.

Questo prodotto include tecnologie di proprietà della Microsoft Corporation e non è utilizzabile senza licenza della Microsoft Licensing, Inc.

iPhone, iPod e Lightning

L'uso del logo Made for Apple indica che un accessorio è stato progettato per

essere collegato specificatamente al prodotto Apple identificato dal logo ed è stato certificato dallo sviluppatore per soddisfare gli standard di prestazioni Apple. Apple non è responsabile per il funzionamento del dispositivo o della sua conformità con gli standard normativi e di sicurezza.

Nota: l'uso di questo accessorio con un prodotto Apple può interessare le prestazioni wireless.

iPhone, iPod, iPod classic, iPod nano, iPod touch e Lightning sono marchi di Apple Inc., registrati negli USA e in altri paesi.

Google™, Google Play, Android

Google, Google Play e Android sono marchi di Google LLC.

MIXTRAX

MIXTRAX è un marchio registrato di PIONEER CORPORATION.

Spotify®

SPOTIFY e il logo Spotify sono marchi registrati di Spotify AB. Sono necessari dispositivi digitali mobili compatibili e abbonamento premium, ove disponibili, vedere <https://www.spotify.com>.

Specifiche

Generali

Alimentazione: 14,4 VCC (da 10,8 V a 15,1 V consentiti)

Sistema di messa a terra: tipo negativo

Consumo di corrente massimo: 10,0 A

Dimensioni (L × A × P):

DIN

Telaio: 178 mm × 50 mm × 165 mm

Testata: 188 mm × 58 mm × 17 mm

D

Telaio: 178 mm × 50 mm × 165 mm

Testata: 170 mm × 46 mm × 17 mm

Peso: 1 kg

Audio

Potenza massima:

- 50 W × 4 canali/4 Ω (senza subwoofer)
- 50 W × 2 canali/4 Ω + 70 W × 1 canale/2 Ω (per il subwoofer)

Potenza continua:

22 W × 4 (da 50 Hz a 15 000 Hz, 5 % THD, 4 Ω di carico, entrambi i canali pilotati)

Impedenza di carico: 4 Ω (da 4 Ω a 8 Ω consentiti)

Livello di output massimo tensione preout: 2,0 V

Profilo loudness: +10 dB (100 Hz), +6,5 dB (10 kHz) (volume: -30 dB)

Equalizzatore (equalizzatore grafico a 5 bande):

Frequenza: 80 Hz/250 Hz/800 Hz/

2,5 kHz/8 kHz

Campo di equalizzazione: ±12 dB (passo 2 dB)

Subwoofer (mono):

Frequenza: 50 Hz/63 Hz/80 Hz/

100 Hz/125 Hz/160 Hz/200 Hz

Pendenza: -12 dB/oct, -24 dB/oct

Guadagno: da +6 dB a -24 dB

Fase: normale/inversa

Letture CD

Sistema: sistema audio compact disc

Dischi utilizzabili: compact disc

Rapporto segnale-rumore: 94 dB (1 kHz) (rete IEC-A)

Numero di canali: 2 (stereo)

Formato di decodifica MP3: MPEG-1 e 2 Audio Layer 3

Formato di decodifica WMA: ver. 7, 8, 9, 9.1, 9.2 (audio a 2 canali)

Formato segnale WAV: Linear PCM & MS ADPCM (non compresso)

USB

Specifica standard USB: USB 2.0 full speed

Alimentazione massima: 1,5 A

USB Protocollo:

MSC (Mass Storage Class)
MTP (Media Transfer Protocol)
AOA (Android Open Accessory) 2.0
File system: FAT12, FAT16, FAT32
Formato di decodifica MP3: MPEG-1 e 2
Audio Layer 3
Formato di decodifica WMA: ver. 7, 8, 9, 9.1,
9.2 (audio a 2 canali)
Formato segnale WAV: Linear PCM & MS
ADPCM (non compresso)

Tuner FM

Intervallo di frequenza: da 87,5 MHz a
108,0 MHz
Sensibilità utilizzabile: 11 dBf (1,0 μ V/75 Ω ,
mono, S/N: 30 dB)
Rapporto segnale-rumore: 72 dB (rete
IEC-A)

Tuner MW

Intervallo di frequenza: da 531 kHz a
1 602 kHz
Sensibilità utilizzabile: 25 μ V (S/N: 20 dB)
Rapporto segnale-rumore: 62 dB (rete
IEC-A)

Tuner LW

Intervallo di frequenza: da 153 kHz a
281 kHz
Sensibilità utilizzabile: 28 μ V (S/N: 20 dB)
Rapporto segnale-rumore: 62 dB (rete
IEC-A)

NOTA

Caratteristiche tecniche e design sono
soggetti a eventuali modifiche senza
preavviso.

Índice

Procedimientos iniciales	3
Radio	7
CD/USB/iPod®/AUX	8
Modo app.....	12
Spotify®	13
Uso de Pioneer ARC APP	15
Ajustes	17
Ajustes de FUNCTION	17
Ajustes de AUDIO	19
Ajustes de SYSTEM.....	20
Ajustes de ILLUMINATION	22
Ajustes de MIXTRAX	23
Información complementaria	24

Acerca de este manual:

- En las siguientes instrucciones, la designación “dispositivo USB” hace referencia tanto a dispositivos de memoria USB como a reproductores de audio USB.
- En este manual, la designación “iPod” hace referencia tanto a un iPod como a un iPhone®.

Procedimientos iniciales

Funcionamiento básico

DEH-S210UI

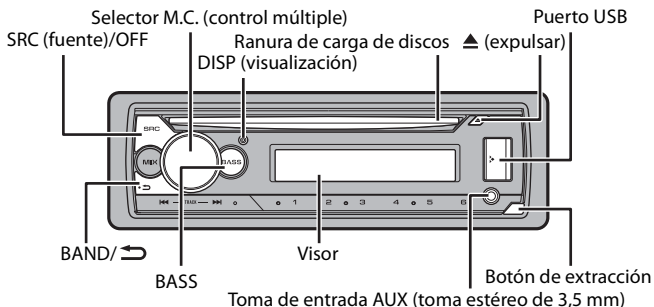

Mando a distancia opcional

El mando a distancia CD-R320 se vende por separado.





Operaciones más frecuentes

Función	Operación
Encendido*	Pulse SRC/OFF para encender la unidad. Mantenga pulsado SRC/OFF para apagar la unidad.
Ajustar el volumen	Gire el selector M.C. .
Seleccionar una fuente	Pulse SRC/OFF varias veces.
Cambiar la información mostrada	Pulse DISP varias veces.
Volver a la visualización/lista anterior	Pulse BAND/ ↶ .
Volver a la visualización normal desde el menú principal	Mantenga pulsado BAND/ ↶ .

Función	Operación
Intensificación del nivel de graves	Pulse BASS . • Puede seleccionar el nivel de graves en [BASS BOOST] (página 20).

* Si el cable azul/blanco de esta unidad está conectado al terminal de control de relé de antena de automóvil, la antena del vehículo se extiende cuando se activa la fuente de esta unidad. Para plegar la antena, apague la fuente.

Indicaciones en pantalla

Indicación	Descripción
	Aparece si existe un nivel inferior para un menú o una carpeta.
	Aparece al mantener pulsado el botón BASS .
LOC	Aparece si se ha ajustado la función de exploración local (página 17).
TP	Aparece si se está recibiendo un programa de tráfico.
TA	Aparece si se ha ajustado la función TA (anuncios de tráfico) (página 18).
S.Rtrv	Aparece si se ha ajustado la función de recuperación del sonido (página 18).
	Aparece si se ha seleccionado la reproducción aleatoria.
	Aparece si se ha seleccionado la reproducción repetida.
	Aparece si se ha ajustado la función de control de iPod (página 11).

Extracción del frontal

Extraiga el frontal para evitar robos. Desconecte todos los cables y dispositivos conectados al frontal y apague la unidad antes de extraerlo.

Extracción

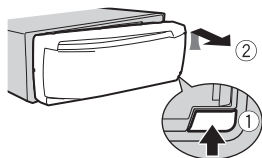

Colocación

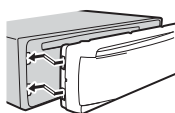

Importante

- Evite la exposición del frontal a impactos violentos.
- Guarde el frontal protegido de la luz solar directa y de las temperaturas elevadas.
- Guarde siempre el frontal desmontado en un estuche de protección o una bolsa.

Menú de configuración

Al situar el contacto en ON después de la instalación, aparece [SET UP :YES] en el visor.

1 Presione el selector M.C..

El menú de configuración desaparece después de 30 segundos sin realizar operaciones. Si prefiere realizar la configuración en otro momento, gire el selector M.C. para seleccionar [NO] y presione para confirmar.

2 Gire el selector M.C. para seleccionar las opciones y, a continuación, presione para confirmar.

Para pasar a la siguiente opción del menú, tiene que confirmar la selección.

Opción del menú	Descripción
LANGUAGE [ENG](inglés), [PYC](ruso), [TUR](turco)	Seleccione el idioma en el que debe aparecer la información de texto de un archivo de audio comprimido.
CLOCK SET	Ajuste el reloj.
FM STEP [100], [50]	Seleccione los pasos de la sintonización FM entre 100 kHz y 50 kHz.

3 [QUIT :YES] aparece una vez realizados todos los ajustes.

Para volver a la primera opción del menú de configuración, gire el selector M.C. para seleccionar [QUIT :NO] y, a continuación, presione para confirmar.

4 Presione el selector M.C. para confirmar los ajustes.

NOTAS

- Puede cancelar la configuración de los menús pulsando **SRC/OFF**.
- La configuración puede realizarse en cualquier momento desde los ajustes de SYSTEM (página 20) y los ajustes de INITIAL (página 6).

Cancelación de la pantalla de demostración (DEMO OFF)

1 Presione el selector M.C. para que aparezca el menú principal.

2 Gire el selector M.C. para seleccionar [SYSTEM] y, a continuación, presione para confirmar.

3 Gire el selector M.C. para seleccionar [DEMO OFF] y, a continuación, presione para confirmar.

- 4 Gire el selector **M.C.** para seleccionar [YES] y, a continuación, presione para confirmar.

Ajustes de INITIAL



- 1 Mantenga pulsado **SRC/OFF** hasta que se apague la unidad.
- 2 Mantenga pulsado **SRC/OFF** para mostrar el menú principal.
- 3 Gire el selector **M.C.** para seleccionar [INITIAL] y, a continuación, presione para confirmar.
- 4 Gire el selector **M.C.** para seleccionar una opción y, a continuación, presione para confirmar.

Opción del menú	Descripción
FM STEP [100], [50]	Seleccione los pasos de la sintonización FM entre 100 kHz y 50 kHz.
SP-P/O MODE [REAR/SUB.W]	Seleccione esta opción si hay un altavoz de gama completa conectado a los cables de salida de los altavoces traseros y un subwoofer conectado a la salida RCA.
[SUB.W/SUB.W]	Seleccione esta opción si hay un subwoofer pasivo conectado directamente a los cables de salida de los altavoces traseros y un subwoofer conectado a la salida RCA.
[REAR/REAR]	Seleccione esta opción si hay altavoces de gama completa conectados a los cables de salida de los altavoces traseros y a la salida RCA. Si hay un altavoz de gama completa conectado a los cables de salida de los altavoces traseros y no se utiliza la salida RCA, puede seleccionar [REAR/SUB.W] o [REAR/REAR].
S/W UPDATE [SYSTEM INFO]	Seleccione para confirmar la información más reciente del sistema en la unidad.
[SYSTEM UPDATE]	Seleccione esta opción para actualizar la unidad con el software más reciente e inicializar los ajustes de la unidad. Para obtener más información sobre el software y las actualizaciones más recientes, visite nuestro sitio web.
SYSTEM RESET [YES], [NO]	Seleccione [YES] para inicializar los ajustes de la unidad. La unidad se reiniciará automáticamente. (Algunos de los ajustes se mantendrán incluso después de reiniciar la unidad.)

Radio

Las frecuencias del sintonizador de esta unidad están pensadas para su utilización en Europa Occidental, Asia, Oriente Medio, África y Oceanía. Si se utiliza en otras áreas es posible que la recepción no sea correcta. La función RDS (Radio Data System) solo funciona en áreas en las que se emiten señales RDS correspondientes a emisoras FM.



Recepción de emisoras memorizadas

- 1 Pulse **SRC/OFF** para seleccionar [RADIO].
- 2 Pulse **BAND/**  para seleccionar la banda entre las opciones [FM1], [FM2], [FM3], [MW] o [LW].
- 3 Pulse un botón numérico (de 1/  a 6/ ).

SUGERENCIA







Los botones   también pueden utilizarse para seleccionar una emisora memorizada cuando [SEEK] está ajustado en [PCH] en los ajustes de FUNCTION (página 18).

Memoria de mejores emisoras (BSM)

Las seis emisoras con mejor señal se guardan en los botones numéricos (de 1/  a 6/ .

- 1 Después de seleccionar la banda, presione el selector **M.C.** para que aparezca el menú principal.
- 2 Gire el selector **M.C.** para seleccionar [FUNCTION] y, a continuación, presione para confirmar.
- 3 Gire el selector **M.C.** para seleccionar [BSM] y, a continuación, presione para confirmar.

Para buscar una emisora manualmente

- 1 Después de seleccionar la banda, pulse   para seleccionar una emisora. Mantenga pulsado   y suéltelo para buscar una emisora disponible. La exploración se detiene cuando la unidad recibe una emisora. Para cancelar la búsqueda local, pulse  .

NOTA

[SEEK] debe estar ajustado en [MAN] en los ajustes de FUNCTION (página 18).

Para almacenar las emisoras manualmente

- 1 Mientras recibe la emisora que desea guardar, mantenga pulsado uno de los botones numéricos (de 1/∧ a 6/↵) hasta que deje de parpadear.

Utilización de las funciones de PTY

La unidad busca una emisora según la información de PTY (tipo de programa).

- 1 Mantenga pulsado **BASS** durante la recepción de FM.
- 2 Gire el selector **M.C.** para seleccionar un tipo de programa entre las opciones [NEWS/INFO], [POPULAR], [CLASSICS] y [OTHERS].
- 3 Presione el selector **M.C.**.
La unidad empieza a buscar una emisora. Cuando la encuentra, muestra el nombre de su servicio de programas.

NOTAS

- Para cancelar la búsqueda, presione el selector **M.C.**.
- El programa de algunas emisoras puede no coincidir con la indicación del PTY transmitido.
- Si ninguna emisora emite el tipo de programa que ha buscado, aparecerá [NOT FOUND] durante aproximadamente dos segundos y el sintonizador volverá a la emisora original.

CD/USB/iPod®/AUX

Reproducción

Desconecte los auriculares del dispositivo antes de conectarlo a la unidad.

CD

- 1 Inserte un disco en la ranura de carga de discos con la cara de la etiqueta hacia arriba.

Para expulsar un disco, interrumpa la reproducción y pulse a continuación ▲.

USB dispositivos (incluyendo Android™)/iPod

- 1 Abra la tapa del puerto USB.
- 2 Conecte el dispositivo USB/iPod utilizando un cable adecuado.

NOTA

Para cambiar automáticamente a la fuente [USB] cuando el dispositivo USB/iPod está conectado a la unidad, ajuste [USB AUTO] en [ON] en los ajustes SYSTEM (página 21).

⚠ PRECAUCIÓN

Utilice un cable USB (vendido por separado) para conectar el dispositivo USB, ya que cualquier dispositivo conectado directamente a la unidad sobresaldrá y podría resultar peligroso.

Antes de extraer el dispositivo, detenga la reproducción.

Conexiones AOA

Para obtener más información sobre la conexión AOA, consulte la página 15.

Conexión MTP

Puede conectar a la unidad un dispositivo con Android OS 4.0 o la mayoría de las versiones posteriores a través de MTP, utilizando el cable suministrado con el dispositivo. Sin embargo, en función del dispositivo conectado, la versión del SO o el número de archivos en el dispositivo, es posible que no puedan reproducirse archivos de audio/canciones a través de MTP. Tenga en cuenta que la conexión MTP no es compatible con los formatos de archivo WAV y no puede utilizarse con la función MIXTRAX.

NOTA

Si utiliza una conexión MTP, [ANDROID WIRED] debe estar ajustado en [MEMORY] en los ajustes de SYSTEM (página 21).

AUX

1 Inserte el miniconector estéreo en la toma de entrada AUX.

2 Pulse SRC/OFF para seleccionar [AUX] como fuente.

NOTA

Si [AUX] está ajustado en [OFF] en los ajustes de SYSTEM, [AUX] no puede seleccionarse como fuente (página 21).

Operaciones

Puede realizar varios ajustes en los ajustes de FUNCTION (página 17). Tenga en cuenta que las siguientes operaciones no pueden realizarse en un dispositivo AUX. Para controlar un dispositivo AUX, utilice el propio dispositivo.

Función	Operación
Seleccionar una carpeta/álbum*1	Pulse 1/∧ o 2/∨.
Seleccionar una pista/canción (capítulo)	Pulse ◀◀ o ▶▶.
Avanzar o retroceder rápidamente*3	Mantenga pulsado ◀◀ o ▶▶.

Función	Operación
Buscar un archivo en una lista	<ol style="list-style-type: none"> 1 Mantenga pulsado BASS para mostrar el menú de conexión. 2 Gire el selector M.C. para seleccionar el nombre del archivo (o carpeta) o la categoría que busca y, a continuación, presione para confirmar. 3 Gire el selector M.C. para seleccionar el archivo que desee y, a continuación, presione para confirmar. Empieza la reproducción.
Ver una lista de los archivos de la carpeta/categoría seleccionada*1	Presione el selector M.C. después de seleccionar una carpeta/categoría.
Reproducir una canción de la carpeta/categoría seleccionada*1	Mantenga presionado el selector M.C. después de seleccionar una carpeta/categoría.
Búsqueda alfabética (solo iPod)	<ol style="list-style-type: none"> 1 Mantenga pulsado BASS para mostrar el menú de conexión. 2 Gire el selector M.C. para seleccionar la lista de categorías deseadas y, a continuación, mantenga pulsado BASS para pasar al modo de búsqueda alfabética. (Girar el selector M.C. dos veces también pasa al modo de búsqueda alfabética.) 3 Gire el selector M.C. para elegir una letra y, a continuación, presione para ver la lista alfabética. <p>Para cancelar la búsqueda alfabética, pulse BAND/ ↵.</p>
Reproducción repetida	Pulse 6/ ↻ .
Reproducción aleatoria	Pulse 5/ 🔍 .
Reproducción aleatoria de todo (solo iPod)	Mantenga pulsado 5/ 🔍 .
Poner en pausa/reanudar la reproducción	Pulse 4/ PAUSE .
Recuperación de sonido*1*2	<p>Pulse 3/S.Rtrv.</p> <p>[1]: funciona con índices de compresión bajos</p> <p>[2]: funciona con índices de compresión altos</p>
Volver a la carpeta raíz (solo CD/USB)*1	Mantenga pulsado 1/ ▲ .
Cambiar entre audio comprimido y CD-DA (solo CD)	Pulse BAND/ ↵ .

Función	Operación
Cambiar de unidades en el dispositivo USB (Solo dispositivos compatibles con el protocolo de la clase de dispositivo de almacenamiento masivo USB)	Pulse BAND/  .

*1 Solo archivos de audio comprimido

*2 Esta función está desactivada cuando se ha seleccionado USB como fuente y la función MIXTRAX está activada.

*3 Cuando utilice la función de avance/retroceso rápido durante la reproducción de un archivo VBR, es posible que el tiempo de reproducción no sea correcto.

Funciones útiles para iPod

Modo de reproducción por asociación

Puede acceder a canciones a partir del artista, el álbum o el género que se está reproduciendo en cada momento.

- 1 Mientras escucha una canción, mantenga pulsado 4/PAUSE para pasar al modo de reproducción por asociación.**
- 2 Gire el selector M.C. para seleccionar el modo ([ARTIST], [ALBUM], [GENRE]) y, a continuación, presione para confirmar.**

La canción o álbum seleccionado se reproducirá después de la canción que está sonando.

NOTA

Puede cancelar la reproducción de la canción o el álbum seleccionado si utiliza funciones no relacionadas con el modo de reproducción por asociación (como el avance o retroceso rápido).

Control de iPod

Puede controlar la unidad a través de un iPod conectado.

Los siguientes modelos de iPod no son compatibles con esta función.

- iPod nano 1.ª generación, iPod con vídeo

- 1 Pulse BAND/  durante la reproducción y, a continuación, seleccione el modo de control.**

[CONTROL iPod]: la función de iPod de la unidad puede controlarse desde el iPod conectado.

[CONTROL AUDIO]: la función de iPod de la unidad solo puede controlarse desde los botones de la unidad. En este modo, no es posible encender ni apagar el iPod conectado.

NOTAS

- Si se selecciona [CONTROL iPod] como modo de control la reproducción de las canciones se pone en pausa. Utilice el iPod conectado para reanudar la reproducción.
- Es posible acceder a las siguientes operaciones desde la unidad, aunque el modo de control esté ajustado en [CONTROL iPod].
 - Pausa, avance/retroceso rápido, selección de canción/capítulo
- El volumen solo puede ajustarse desde la unidad.

Acerca de MIXTRAX (solo USB/iPod)

La función MIXTRAX genera una mezcla ininterrumpida a partir de su biblioteca musical, acompañada de efectos de iluminación. Para obtener más información sobre los ajustes de MIXTRAX, consulte la página 23.

NOTAS

- Mientras USB está seleccionado como fuente y se esté utilizando la función MIXTRAX, la función de recuperación de sonido está desactivada.
- En función del archivo o la canción, es posible que los efectos de sonido no estén disponibles.
- Desactive la función MIXTRAX si los efectos de iluminación generados interfieren con la conducción.

1 Pulse **MIX** para activar o desactivar MIXTRAX.

Modo app

Puede escuchar el audio de una aplicación de un iPhone a través de la unidad. En algunos casos, puede incluso controlar la aplicación utilizando la unidad.

Para obtener más información sobre los dispositivos compatibles, visite nuestro sitio web.

Importante

El uso de aplicaciones de terceros puede implicar o necesitar la puesta a disposición de información de identificación personal, bien mediante la creación de una cuenta de usuario o de algún otro modo, y, para ciertas aplicaciones, la puesta a disposición de datos de geoubicación.

TODAS LAS APLICACIONES DE TERCEROS SON RESPONSABILIDAD EXCLUSIVA DE LOS PROVEEDORES, INCLUIDAS SIN LIMITACIÓN LA RECOPIACIÓN Y LA SEGURIDAD DE LOS DATOS DE USUARIO Y LAS PRÁCTICAS DE PRIVACIDAD. AL ACCEDER A APLICACIONES DE TERCEROS, USTED SE MANIFIESTA DE ACUERDO EN REVISAR LOS TÉRMINOS DE SERVICIO Y LAS POLÍTICAS DE PRIVACIDAD DE LOS PROVEEDORES. SI NO ESTÁ DE ACUERDO CON LOS TÉRMINOS O LAS POLÍTICAS DE ALGÚN PROVEEDOR O NO CONSIENTE EL USO DE DATOS DE GEOUBICACIÓN DONDE SEA APLICABLE, NO UTILICE ESTAS APLICACIONES DE TERCEROS.

Para usuarios de iPhone

Esta función es compatible con dispositivos iPhone y iPod touch® con iOS 5.0 o una versión posterior.

NOTA

PIONEER NO SE HACE RESPONSABLE DE APPS O CONTENIDOS DE OTROS PROVEEDORES, EN RELACIÓN CON ASPECTOS COMO SU PRECISIÓN, SU EXACTITUD Y OTROS ASPECTOS. EL CONTENIDO Y LAS

Reproducción de una aplicación a través de la unidad

- 1 Conecte el dispositivo móvil a esta unidad.
 - iPhone a través de USB (página 8)
- 2 Pulse **SRC/OFF** para seleccionar [APP].
- 3 Utilice el dispositivo móvil para iniciar la aplicación.

Funcionamiento básico

Puede realizar varios ajustes en los ajustes de FUNCTION (página 17).

Función	Operación
Seleccionar una pista	Pulse ◀◀ o ▶▶ .
Avanzar o retroceder rápidamente	Mantenga pulsado ◀◀ o ▶▶ .
Poner en pausa/reanudar la reproducción	Pulse BAND/⏸ .

Spotify®

(DEH-S210UI solo es compatible con Spotify instalado en iPhone.)

Spotify es un servicio de distribución de música en streaming que no está afiliado a Pioneer. Más información disponible en <http://www.spotify.com>.

La aplicación de Spotify está disponible para teléfonos compatibles. Visite <https://support.spotify.com/> para consultar la información sobre compatibilidad más reciente. Para disfrutar de Spotify durante la conducción, primero descargue la aplicación Spotify en su iPhone. Puede descargarla en iTunes App Store. Seleccione una cuenta gratis o una cuenta Premium de pago, tanto en la aplicación como en [spotify.com](https://www.spotify.com). Una cuenta Premium le ofrece más funciones, como escuchar música offline.

Importante

- Este producto incorpora el software Spotify, que está sujeto a licencias de terceros que puede consultar aquí: www.spotify.com/connect/third-party-licenses.
- Para obtener información acerca de los países y regiones donde se puede utilizar Spotify, consulte <https://www.spotify.com/us/select-your-country/>.

Escuchar Spotify

Actualice el firmware de la aplicación Spotify a la última versión antes de utilizarla.

- 1 Conecte el dispositivo móvil a esta unidad.**
 - iPhone a través de USB (página 8)
- 2 Pulse SRC/OFF para seleccionar [SPOTIFY].**
- 3 Abra la aplicación Spotify en el dispositivo móvil e inicie la reproducción.**

Funcionamiento básico

Puede realizar varios ajustes en los ajustes de FUNCTION (página 17).

NOTA

Las operaciones disponibles pueden variar en función del tipo de contenidos (pista/álbum/artista/lista de reproducción/radio) que desee reproducir.

Función	Operación
Saltar una pista	Pulse ◀◀ o ▶▶ .
Buscar una pista en una lista	<ol style="list-style-type: none">1 Mantenga pulsado BASS para mostrar el menú de conexión.2 Gire el selector M.C. para seleccionar la categoría que desee y, a continuación, presione para confirmar.3 Gire el selector M.C. para seleccionar el archivo que desee y, a continuación, presione para confirmar. Empieza la reproducción.
Poner en pausa/reanudar la reproducción	Pulse 4/PAUSE .
Pulgar arriba (solo para radio)	Pulse 1/▲ .
Pulgar abajo (solo para radio)	Pulse 2/▼ .
Reproducción aleatoria (solo para pista/álbum/artista/lista de reproducción)	Pulse 5/🎲 .
Reproducción repetida (solo para pista/álbum/artista/lista de reproducción)	Pulse 6/↺ .
Iniciar un canal de radio en función de la canción que se reproduce en ese momento.	<ol style="list-style-type: none">1 Mantenga pulsado 5/🎲 para iniciar la radio.2 Presione el selector M.C..<ul style="list-style-type: none">• Es posible que esta función no esté disponible en función de la canción seleccionada.

Función	Operación
<p>Almacenar la información sobre la canción que se está reproduciendo en ese momento. Borrar la información de la canción almacenada.</p>	<ol style="list-style-type: none"> 1 Mantenga pulsado 3/S.Rtrv. Aparece [SAVE]/[UNSAVE]. 2 Presione el selector M.C.

NOTA

Algunas funciones de Spotify no pueden controlarse desde esta unidad.

Uso de Pioneer ARC APP

Puede utilizar la unidad desde la Pioneer ARC APP instalada en un dispositivo iPhone/Android. En algunos casos, puede controlar aspectos de la aplicación, como por ejemplo selección de fuente, pausa, etc., al utilizar la unidad.

Para obtener más información sobre las operaciones que están disponibles en la aplicación, consulte la sección de ayuda de la aplicación.

ADVERTENCIA

No trate de controlar la aplicación mientras conduce. Detenga y aparque el vehículo en un lugar seguro antes de intentar usar los controles de la aplicación.

Para usuarios de iPhone

Esta función es compatible con dispositivos iPhone (iPhone 5 o una versión posterior) y iPod touch con iOS 8.0 o una versión posterior.

Puede descargar Pioneer ARC APP en iTunes App Store.

Para usuarios de dispositivos Android

Esta función es compatible con dispositivos con Android OS 4.1 o posterior instalado y que sean compatibles con los perfiles de AOA (Android Open Accessory) 2.0.

Puede descargar Pioneer ARC APP en Google Play™.

NOTA

Es posible que algunos dispositivos Android conectados vía AOA 2.0 no funcionen correctamente o emitan sonidos debido a su propio diseño de software, independientemente de la versión del SO.

Cómo realizar una conexión con Pioneer ARC APP

Al establecer una conexión con un dispositivo Android

- 1 Presione el selector **M.C.** para que aparezca el menú principal.
- 2 Gire el selector **M.C.** para seleccionar [SYSTEM] y, a continuación, presione para confirmar.

- 3 Gire el selector **M.C.** para seleccionar [ANDROID WIRED] y, a continuación, presione para confirmar.
- 4 Gire el selector **M.C.** para seleccionar [APP CONTROL] y, a continuación, presione para confirmar.
- 5 Gire el selector **M.C.** para seleccionar [P.APP AUTO ON] y, a continuación, presione para confirmar.
- 6 Gire el selector **M.C.** para seleccionar [ON] y, a continuación, presione para confirmar.
- 7 Conecte esta unidad con el dispositivo Android a través de USB.
Se inicia automáticamente Pioneer ARC APP en el dispositivo Android.

NOTA

Si la Pioneer ARC APP no está instalada en su dispositivo Android, aparece un mensaje que le pide que instale la aplicación en su dispositivo Android. Seleccione [OFF] en [P.APP AUTO ON] para borrar el mensaje (página 21).

Al establecer una conexión con un iPhone

- 1 Conecte esta unidad con el iPhone a través de USB.
- 2 Pulse **SRC/OFF** para seleccionar una fuente.
- 3 Mantenga pulsado el selector **M.C.**.
Se inicia Pioneer ARC APP en el iPhone.

NOTA

Si la conexión falla, inicie Pioneer ARC APP en el iPhone.

Cómo escuchar música en Android

- 1 Pulse **SRC/OFF** para seleccionar [ANDROID].

Funcionamiento básico

Función	Operación
Seleccionar una pista	Pulse ◀◀ o ▶▶ .
Avanzar o retroceder rápidamente	Mantenga pulsado ◀◀ o ▶▶ .
Poner en pausa/reanudar la reproducción	Pulse 4/PAUSE .
Recuperación de sonido	Pulse 3/S.Rtrv . [1]: funciona con índices de compresión bajos [2]: funciona con índices de compresión altos

Ajustes

Puede ajustar diferentes valores en el menú principal.

- 1 Presione el selector **M.C.** para que aparezca el menú principal.
- 2 Gire el selector **M.C.** para seleccionar una de las categorías siguientes y, a continuación, presione para confirmar.
 - Ajustes de FUNCTION (página 17)
 - Ajustes de AUDIO (página 19)
 - Ajustes de SYSTEM (página 20)
 - Ajustes de ILLUMINATION (página 22)
 - Ajustes de MIXTRAX (página 23)
- 3 Gire el selector **M.C.** para seleccionar las opciones y, a continuación, presione para confirmar.

Ajustes de FUNCTION

Los elementos de los menús varían en función de la fuente.

Opción del menú	Descripción
FM SETTING <input type="button" value="RADIO"/> [TALK], [STANDARD], [MUSIC]	Ajusta el nivel de calidad del sonido a las condiciones de señal de la emisión de la banda FM. (Disponible solo si se selecciona la banda FM.)
BSM <input type="button" value="RADIO"/>	Las seis emisoras con mejor señal se guardan en los botones numéricos (de 1/▲ a 6/↶) automáticamente.
REGIONAL <input type="button" value="RADIO"/> [ON], [OFF]	Limita la recepción a los programas regionales específicos cuando se selecciona AF (búsqueda de frecuencias alternativas). (Disponible solo si se selecciona la banda FM.)
LOCAL <input type="button" value="RADIO"/> FM: [OFF], [LV1], [LV2], [LV3], [LV4] MW/LW: [OFF], [LV1], [LV2]	Limita las emisoras sintonizadas en función de la intensidad de la señal.

Opción del menú	Descripción
TA <input type="button" value="RADIO"/> [ON], [OFF]	Recibe la información de tráfico actual, si está disponible. (Disponible solo si se selecciona la banda FM.)
AF <input type="button" value="RADIO"/> [ON], [OFF]	Permite a la unidad volver a sintonizar una frecuencia diferente que ofrezca la misma emisora. (Disponible solo si se selecciona la banda FM.)
NEWS <input type="button" value="RADIO"/> [ON], [OFF]	Interrumpe la fuente activa con programas de noticias. (Disponible solo si se selecciona la banda FM.)
SEEK <input type="button" value="RADIO"/> [MAN], [PCH]	Permite utilizar los botones ◀◀ o ▶▶ para buscar emisoras una a una (sintonización manual) o seleccionar una emisora a partir de los canales memorizados.
SAVE <input type="button" value="SPOTIFY"/>	Almacena la información sobre la canción que se está reproduciendo en su lista de música en Spotify.
UNSAVE <input type="button" value="SPOTIFY"/>	Borra la información de la canción almacenada en [SAVE].
S.RTRV <input type="button" value="CD"/> <input type="button" value="USB"/> <input type="button" value="iPod"/> <input type="button" value="APP"/> <input type="button" value="ANDROID"/> <input type="button" value="SPOTIFY"/> [1] (funciona con índices de compresión bajos), [2] (funciona con índices de compresión altos), [OFF]	Mejora el audio comprimido y recupera un sonido de calidad. No disponible si: <ul style="list-style-type: none"> • USB está seleccionado como fuente y la función MIXTRAX está activada. • Se reproduce un CD-DA/CD-TEXT.
AUDIO BOOK <input type="button" value="iPod"/> [FASTER], [NORMAL], [SLOWER]	Cambia la velocidad de reproducción. (No está disponible si [CONTROL iPod] está seleccionado en el modo de control.)

Opción del menú	Descripción
PAUSE 	Pone en pausa o reanuda la reproducción.

Ajustes de AUDIO

Opción del menú	Descripción
FADER*1	Ajuste el balance de los altavoces delanteros y traseros.
BALANCE	Ajuste el balance de los altavoces derechos e izquierdos.
EQ SETTING	<p>Seleccione o personalice la curva del ecualizador. [CUSTOM1] puede ajustarse por separado para cada fuente. Sin embargo, cada una de las siguientes combinaciones presenta automáticamente el mismo ajuste.</p> <ul style="list-style-type: none"> • USB, iPod, ANDROID, SPOTIFY y APP (iPhone) <p>[CUSTOM2] es un ajuste compartido utilizado para todas las fuentes.</p>
<p>[SUPER BASS], [POWERFUL], [DYNAMIC], [NATURAL], [VOCAL], [VIVID], [CUSTOM1], [CUSTOM2], [FLAT]</p> <p>Seleccione la banda y el nivel del ecualizador para personalizar todavía más la configuración.</p> <p>Banda del ecualizador: [80HZ], [250HZ], [800HZ], [2.5KHZ], [8KHZ]</p> <p>Nivel del ecualizador: de [+6] a [-6]</p>	
LOUDNESS	Permite aplicar compensación para disfrutar de un sonido nítido con el volumen más bajo.
SUB.W*2	Seleccione la fase del subwoofer.
SUB.W CTRL*2*3	El subwoofer solo emite las frecuencias por debajo del intervalo seleccionado.
<p>Frecuencia de corte: [50HZ], [63HZ], [80HZ], [100HZ], [125HZ], [160HZ], [200HZ]</p> <p>Nivel de salida: de [-24] a [+6]</p> <p>Nivel de curva: [-12], [-24]</p>	

Opción del menú	Descripción
BASS BOOST	
De [0] a [+6]	Seleccione el nivel de intensificación de graves.
HPF SETTING	
Frecuencia de corte: [OFF], [50HZ], [63HZ], [80HZ], [100HZ], [125HZ], [160HZ], [200HZ]	Los altavoces solo emiten frecuencias por encima del punto de corte del filtro de paso alto (HPF).
Nivel de curva: [-12], [-24]	
SLA	
De [+4] a [-4]	Ajusta el nivel de volumen de cada fuente excepto FM. Cada una de las siguientes combinaciones presenta automáticamente el mismo ajuste. <ul style="list-style-type: none"> • USB, iPod, ANDROID, SPOTIFY y APP (iPhone)
*1 No está disponible si [SUB.W/SUB.W] está seleccionado en [SP-P/O MODE], en los ajustes de INITIAL (página 6).	
*2 No está disponible si [REAR/REAR] está seleccionado en [SP-P/O MODE], en los ajustes de INITIAL (página 6).	
*3 No está disponible si [OFF] está seleccionado en [SUB.W].	

Ajustes de SYSTEM

También puede acceder a estos menús cuando la unidad está apagada.

Opción del menú	Descripción
LANGUAGE	
[ENG](inglés), [PYC](ruso), [TUR](turco)	Seleccione el idioma en el que debe aparecer la información de texto de un archivo de audio comprimido.
CLOCK SET	
	Ajuste el reloj (página 5).
12H/24H	
[12H], [24H]	Seleccione el formato de la hora.
SCROLL SET	
[ONCE], [LOOP], [OFF]	Seleccione la forma de moverse por el texto en el visor.

Opción del menú	Descripción
AUTO PI [ON], [OFF]	Busca una emisora diferente con la misma programación, aunque se haya seleccionado una emisora memorizada.
AUX [ON], [OFF]	Ajuste esta opción en [ON] si utiliza un dispositivo auxiliar conectado a la unidad.
SPOTIFY [ON], [OFF]	Seleccione [ON] cuando utilice la función Spotify.
MUTE MODE [MUTE], [20dB ATT], [10dB ATT]	Silencia o atenúa el sonido automáticamente cuando se recibe una señal de un equipo con una función de silenciamiento.
PW SAVE* [ON], [OFF]	Reduce el consumo de la batería. La activación de la fuente es la única operación permitida cuando esta función está activada.
ANDROID WIRED [MEMORY], [APP CONTROL]	Seleccione el método de conexión adecuado en función de su dispositivo Android.
P.APP AUTO ON [ON], [OFF]	Seleccione [ON] para iniciar Pioneer ARC APP automáticamente si se conecta un dispositivo Android a la unidad a través de AOA. (No está disponible si [MEMORY] está seleccionado en [ANDROID WIRED].)
USB AUTO [ON], [OFF]	Seleccione [ON] para cambiar automáticamente a la fuente [USB] cuando un dispositivo USB/iPod está conectado a la unidad. Seleccione [OFF] cuando se está conectando un dispositivo USB/iPod a la unidad solo para carga.

* [PW SAVE] se cancela y se desconecta la batería del vehículo, por lo que tendrá que volver a encenderse una vez conectada de nuevo la batería. Si [PW SAVE] está desactivado, en función de los métodos de conexión, es posible que la unidad continúe consumiendo energía de la batería si el contacto del vehículo no incorpora una posición ACC (accesorio).

Ajustes de ILLUMINATION

Opción del menú	Descripción
COLOUR	
[KEY COLOUR], [DISP COLOUR], [BOTH COLOUR]	<p>Selecciona el color de las teclas/visor de la unidad a partir de 12 colores predefinidos, [SCAN] o [CUSTOM]*.</p> <ul style="list-style-type: none">• [SCAN]: acceda a una secuencia automática de diferentes colores.• [CUSTOM]*: <ol style="list-style-type: none">1 Mantenga presionado el selector M.C. hasta que aparezca la pantalla de ajuste del color.2 Ajuste el color principal (R (rojo)/G (verde)/B (azul)) y el nivel de brillo ([0] a [60]). No puede seleccionar un nivel inferior a 10 para los tres colores R (rojo), G (verde), B (azul) al mismo tiempo. <p>También puede personalizar los colores predefinidos. Seleccione uno de los colores predefinidos y mantenga presionado el selector M.C. hasta que aparezca la pantalla de ajuste de colores.</p> <p>* El ajuste CUSTOM solo está disponible para [KEY COLOUR] y [DISP COLOUR].</p>
DIM SETTING	
[SYNC ILLUMI], [SYNC CLOCK], [MANUAL]	Seleccione la forma de modificar el brillo de la pantalla.
BRIGHTNESS	
[KEY], [DISP]	Seleccione el brillo de las teclas/visor de la unidad, de [1] a [10]. Los intervalos de ajuste disponibles varían en función de [DIM SETTING].
ILLUMI FX	
[ON], [OFF]	El efecto de iluminación puede observarse cuando se inserta/se expulsa un CD o se coloca el panel frontal. El efecto de iluminación se activa cuando se activa/desactiva ACC, independientemente de este ajuste.

Ajustes de MIXTRAX

Opción del menú	Descripción
SHORT PLAYBACK	
[1.0 MIN], [1.5 MIN], [2.0 MIN], [2.5 MIN], [3.0 MIN], [OFF]	Seleccione la duración del tiempo de reproducción.
FLASH AREA	
[KEY/DISPLAY], [KEY], [OFF]	Seleccione la zona del efecto de iluminación. Si se ha seleccionado [OFF], el color definido en los ajustes de ILLUMINATION (página 22) se utiliza como color del visor.
FLASH PATTERN	
De [SOUND LEVEL 1] a [SOUND LEVEL 6]	Modifique el efecto de iluminación con arreglo al nivel de sonido y de graves. El patrón de parpadeo cambia en función del nivel de sonido.
De [LOW PASS 1] a [LOW PASS 6]	El patrón de parpadeo cambia en función del nivel de graves.
[RANDOM1]	El patrón de parpadeo cambia de forma aleatoria en función del modo de nivel de sonido y el modo de paso bajo.
[RANDOM2]	El patrón de parpadeo cambia aleatoriamente en función del modo de nivel de sonido.
[RANDOM3]	El patrón de parpadeo cambia aleatoriamente en función del modo de paso bajo.
DISPLAY FX	
[ON], [OFF]	Activa o desactiva los efectos especiales MIXTRAX.
CUT IN FX	
[ON], [OFF]	Activa o desactiva los efectos de sonido MIXTRAX durante el cambio manual de pistas.

Información complementaria

Solución de problemas

El visor vuelve automáticamente a la visualización normal.

- No se han realizado operaciones en aproximadamente 30 segundos.
- Realice una operación.

El intervalo de la reproducción repetida cambia de forma imprevista.

- En función del intervalo de la reproducción repetida, es posible que el intervalo seleccionado se modifique cuando se selecciona otra carpeta o pista o durante el avance o retroceso rápido.
- Seleccione de nuevo el intervalo de la reproducción repetida.

No se reproduce una subcarpeta.

- Las subcarpetas no pueden reproducirse si se ha seleccionado la opción [FLD] (repetición de carpeta).
- Seleccione otro intervalo de la reproducción repetida.

El sonido es intermitente.

- Utiliza un dispositivo, como un teléfono móvil, que puede provocar interferencias audibles.
- Aleje de la unidad los dispositivos que puedan provocar las interferencias.

Mensajes de error

Generales

AMP ERROR

- La unidad no funciona o la conexión del altavoz es incorrecta.
- El circuito de protección está activado.
- Compruebe la conexión del altavoz.

- Sitúe la llave de contacto en la posición OFF y de nuevo en la posición ON. Si el mensaje continúa apareciendo, póngase en contacto con su distribuidor o con un centro de asistencia Pioneer autorizado para obtener ayuda.

NO XXXX (NO TITLE, por ejemplo)

- No hay información de texto asociada.
- Cambie de pantalla o reproduzca otra pista o archivo.

Reproductor de CD

ERROR-07, 11, 12, 17, 30

- El disco está sucio.
- Limpie el disco.
- El disco está arañado.
- Cambie el disco.

ERROR-07, 10, 11, 12, 15, 17, 30, A0

- Se ha producido un error eléctrico o mecánico.
- Sitúe la llave de contacto en la posición OFF y de nuevo en la posición ON o seleccione una fuente diferente y luego vuelva a seleccionar el reproductor de CD.

ERROR-15

- El disco introducido está en blanco.
- Cambie el disco.

ERROR-23

- Formato de CD no compatible.
- Cambie el disco.

FORMAT READ

- A veces transcurre un tiempo entre el inicio de la reproducción y el instante en que empieza a escuchar sonido.

- Espere hasta que el mensaje desaparezca y empiece a escuchar sonido.

NO AUDIO

- El disco introducido no contiene archivos reproducibles.
 - Cambie el disco.

SKIPPED

- El disco introducido contiene archivos con protección DRM.
 - Se saltarán los archivos protegidos.

PROTECT

- Todos los archivos del disco introducido incorporan información DRM.
 - Cambie el disco.

Dispositivo USB/iPod

FORMAT READ

- A veces transcurre un tiempo entre el inicio de la reproducción y el instante en que empieza a escuchar sonido.
 - Espere hasta que el mensaje desaparezca y empiece a escuchar sonido.

NO AUDIO

- No hay canciones.
 - Transfiera archivos de audio al dispositivo USB y conéctelo.
- El dispositivo USB conectado tiene la protección activada.
 - Siga las instrucciones de seguridad del dispositivo USB para desactivar la protección.

SKIPPED

- El dispositivo USB conectado contiene archivos con protección DRM.
 - Se saltarán los archivos protegidos.

PROTECT

- Todos los archivos del dispositivo USB conectado tienen incorporada información DRM.

- Cambie el dispositivo USB.

N/A USB

- El dispositivo USB conectado no es compatible con esta unidad.
 - Desconecte el dispositivo y cámbielo por un dispositivo USB compatible.

HUB ERROR

- Esta unidad no permite utilizar el dispositivo USB conectado a través de un concentrador USB.
 - Conecte el dispositivo USB directamente a esta unidad utilizando un cable USB.

CHECK USB

- El conector USB o el cable USB presenta un cortocircuito.
 - Compruebe si el conector USB o el cable USB está atrapado o dañado.
- El dispositivo USB conectado consume una cantidad de corriente superior al máximo permitido.
 - Desconecte el dispositivo USB y no vuelva a utilizarlo. Sitúe la llave de contacto en la posición OFF y de nuevo en la posición ACC u ON. Conecte solo dispositivos USB compatibles.

ERROR-19

- Error en la comunicación.
 - Realice una de las operaciones siguientes y, a continuación, vuelva a la fuente USB.
 - Desconecte el dispositivo USB.
 - Seleccione una fuente diferente.
- Error del iPod.
 - Desconecte el cable del iPod. Cuando aparezca el menú principal del iPod, vuelva a conectar el iPod y reinicielo.

ERROR-23

- El dispositivo USB no se ha formateado correctamente.
 - Formatee el dispositivo USB con los formatos FAT12, FAT16 o FAT32.

ERROR-16

- La versión del firmware del iPod es antigua.
 - Actualice la versión del iPod.
- Error del iPod.
 - Desconecte el cable del iPod. Cuando aparezca el menú principal del iPod, vuelva a conectar el iPod y reinicielo.

STOP

- No hay canciones en la lista actual.
 - Seleccione una lista que contenga canciones.

NOT FOUND

- No hay canciones asociadas.
 - Transfiera canciones al iPod.

APP**START UP APP**

- La aplicación todavía no se ha iniciado.
 - Utilice el dispositivo móvil para iniciar la aplicación.

Spotify**CHECK APP**

- Error en la conexión con la aplicación Spotify.
 - Siga las instrucciones que aparecen en pantalla.

Instrucciones de manipulación

Discos y reproductor

- Utilice únicamente discos que incorporen alguno de los dos logotipos siguientes.



- Utilice discos de 12 cm.

- Utilice únicamente discos convencionales y totalmente circulares.
- Los tipos de discos siguientes no pueden utilizarse con esta unidad:
 - Discos DualDisc
 - Discos de 8 cm: si intenta utilizar estos discos sin ningún adaptador la unidad podría dejar de funcionar correctamente.
 - Discos de formas no convencionales
 - Discos que no sean CD
 - Discos estropeados, como por ejemplo discos con grietas, deformados o desconchados
 - Discos CD-R/RW sin finalizar
- No escriba en la superficie de los discos ni aplique productos químicos encima.
- Para limpiar un CD, utilice un paño suave realizando movimientos desde el centro hacia fuera.
- La condensación puede impedir temporalmente el funcionamiento correcto del reproductor. Espere aproximadamente una hora, hasta que el reproductor se adapte a la temperatura más cálida. Asimismo, seque los discos húmedos con un paño suave.
- Si utiliza discos en los que es posible imprimir en las superficies de las etiquetas, revise las instrucciones y los avisos de los discos. En función de los discos, es posible que las operaciones de inserción y expulsión no puedan realizarse. Si utiliza este tipo de discos pueden producirse daños en el equipo.
- No pegue en los discos etiquetas ni otros materiales disponibles en el mercado.
 - Los discos podrían deformarse y podrían no reproducirse.
 - Las etiquetas pueden desprenderse durante la reproducción e impedir la extracción de los discos, lo que puede provocar daños en el equipo.

Dispositivo de almacenamiento USB

- No están permitidas las conexiones a través de concentradores USB.
- Asegure correctamente el dispositivo de almacenamiento USB antes de arrancar. No permita que el dispositivo de almacenamiento USB se caiga al suelo, ya que podría interferir con el funcionamiento del pedal de freno o de aceleración.
- En función del dispositivo de almacenamiento USB, pueden producirse los siguientes problemas.
 - Las operaciones pueden variar.
 - Es posible que no se reconozca el dispositivo de almacenamiento.
 - Es posible que los archivos no se reproduzcan correctamente.
 - El dispositivo puede provocar interferencias audibles mientras escucha la radio.

iPod

- No deje el iPod en lugares expuestos a temperaturas elevadas.
- Asegure correctamente el iPod mientras conduce. No permita que el iPod se caiga al suelo, ya que podría interferir con el funcionamiento del pedal de freno o de aceleración.
- Determinados ajustes del iPod, como el ecualizador y la reproducción repetida, cambian automáticamente cuando se conecta el iPod a la unidad. Una vez desconectado el iPod, estos ajustes recuperan los parámetros normales.
- El texto no compatible guardado en el iPod no se visualizará tampoco en la unidad.

Compatibilidad con formatos de audio comprimido

- Solo se mostrarán los primeros 32 caracteres de un nombre de archivo (incluyendo la extensión del archivo) o un nombre de carpeta.
- Es posible que la unidad no funcione correctamente, en función de la aplicación utilizada para codificar los archivos WMA.
- La reproducción de archivos de audio con datos de imagen asociados o archivos de audio almacenados en un dispositivo USB con una jerarquía de carpetas compleja podría tardar un poco en empezar.
- Para poder visualizar texto en ruso en esta unidad, debe estar codificado en alguno de los conjuntos de caracteres siguientes:
 - Unicode (UTF-8, UTF-16)
 - Un conjunto de caracteres diferente de Unicode utilizado en un entorno Windows y definido como ruso en la configuración de múltiples idiomas

PRECAUCIÓN

- Pioneer no garantiza la compatibilidad con todos los dispositivos de almacenamiento masivo USB y no asume responsabilidad alguna en caso de pérdida de datos en reproductores multimedia, smartphones u otros dispositivos al utilizar este producto.
- No deje discos ni dispositivos de almacenamiento USB en lugares expuestos a temperaturas elevadas.

Archivos WMA

Extensión del archivo	.wma
Tasa de bits	De 48 kbps a 320 kbps (CBR), de 48 kbps a 384 kbps (VBR)

Frecuencia de muestreo	32 kHz, 44,1 kHz, 48 kHz
Windows Media™ Audio Professional, Lossless, Voice/DRM Stream/Stream con vídeo	No compatible

Archivos MP3

Extensión del archivo	.mp3
Tasa de bits	De 8 kbps a 320 kbps (CBR), VBR
Frecuencia de muestreo	De 8 kHz a 48 kHz (32 kHz, 44,1 kHz, 48 kHz para énfasis)
Versión de etiqueta ID3 compatible	1.0, 1.1, 2.2, 2.3, 2.4 (la versión de etiqueta ID3 2.x tiene prioridad sobre la versión 1.x.)
Lista de reproducción M3u	No compatible
MP3i (MP3 interactivo), mp3 PRO	No compatible

Archivos WAV

- Los formatos de archivo WAV no pueden conectarse a través de MTP.

Extensión del archivo	.wav
Bits de cuantificación	8 y 16 (LPCM), 4 (MS ADPCM)
Frecuencia de muestreo	De 16 kHz a 48 kHz (LPCM), 22,05 kHz y 44,1 kHz (MS ADPCM)

Disco

- Independientemente de la longitud de la secciones en blanco que haya entre las canciones de la grabación original, los discos de audio comprimidos se reproducirán con una breve pausa entre cada canción.

Jerarquía de carpetas reproducibles	Hasta ocho niveles (una jerarquía práctica debe tener menos de dos niveles)
Carpetas reproducibles	Hasta 99
Archivos reproducibles	Hasta 999
Sistema de archivos	ISO 9660 Nivel 1 y 2, Romeo, Joliet
Reproducción multisesión	Compatible
Transferencia de datos en formato Packet Write	No compatible

Dispositivo USB

- La reproducción de archivos de audio almacenados en un dispositivo USB con una jerarquía de carpetas compleja podría tardar un poco en empezar.

Jerarquía de carpetas reproducibles	Hasta ocho niveles (una jerarquía práctica debe tener menos de dos niveles)
Carpetas reproducibles	Hasta 500
Archivos reproducibles	Hasta 15 000
Reproducción de archivos protegidos por derechos de autor	No compatible
Dispositivo USB con particiones	Solo es posible reproducir la primera partición.

Compatibilidad de modelos de iPod

Esta unidad es compatible únicamente con los siguientes modelos de iPod. Es posible que la unidad no sea compatible con versiones anteriores.

Diseñado para

– iPod touch (generaciones de 1.ª a 6.ª)

- iPod classic®
- iPod nano® (generaciones de 3.ª a 7.ª)
- iPhone 6s
- iPhone 6s Plus
- iPhone 6
- iPhone 6 Plus
- iPhone 5s
- iPhone 5c
- iPhone 5
- iPhone 4s
- iPhone 4
- iPhone 3GS
- iPhone 3G
- iPhone

- Las operaciones pueden variar en función de la generación y/o la versión del software del iPod.
- Los usuarios de un iPod con conector Lightning® deben utilizar el cable de Lightning a USB (suministrado con el iPod).
- Los usuarios de un iPod con conector Dock deben utilizar el CD-IU51. Para obtener más información, consulte a su distribuidor.
- Consulte los manuales del iPod para obtener información sobre la compatibilidad de archivos y formatos.
- Audiolibro, podcast: compatible

⚠ PRECAUCIÓN

Pioneer declina toda responsabilidad por la pérdida de datos del iPod, aunque la pérdida se produzca durante la utilización de esta unidad.

Secuencia de archivos de audio

El usuario no puede asignar números de carpeta ni especificar secuencias de reproducción con esta unidad. La secuencia de los archivos de audio depende del dispositivo conectado.

Tenga en cuenta que los archivos ocultos de un dispositivo USB no podrán reproducirse.

Ejemplo de una jerarquía

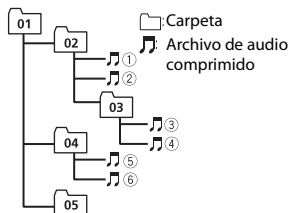

Level 1 Level 2 Level 3 Level 4

De 01 a 05: número de carpeta

① a ⑥: secuencia de reproducción

Tabla de caracteres de ruso

D: C	D: C	D: C
А: А	Б: Б	В: В
Г: Г	Д: Д	Е: Е, Ё
Ж: Ж	З: З	И: И, Ы
К: К	Л: Л	М: М
Н: Н	О: О	П: П
Р: Р	С: С	Т: Т
У: У	Ф: Ф	Х: Х
Ц: Ц	Ч: Ч	Ш: Ш, Щ
Ъ: Ъ	Ы: Ы	Ь: Ь
Э: Э	Ю: Ю	Я: Я

D: visor **C:** carácter

Copyright y marcas registradas

iTunes

Apple e iTunes son marcas comerciales de Apple Inc., registradas en los EE.UU. y en otros países.

WMA

Windows Media es una marca registrada o una marca de fábrica de Microsoft Corporation en los Estados Unidos y/u otros países.

Este producto incluye tecnología propiedad de Microsoft Corporation, y no se puede usar ni distribuir sin una licencia de Microsoft Licensing, Inc.

iPhone, iPod y Lightning

La utilización del distintivo Made for Apple indica que un accesorio está diseñado para conectarse específicamente a los productos Apple identificados en el distintivo y que su desarrollador ha certificado su conformidad con los criterios de rendimiento de Apple. Apple no asume responsabilidad alguna sobre el funcionamiento de este dispositivo o su conformidad con los requisitos normativos.

Tenga en cuenta que la utilización de este accesorio con un producto Apple puede perjudicar el correcto funcionamiento de la conectividad inalámbrica.

iPhone, iPod, iPod classic, iPod nano, iPod touch y Lightning son marcas comerciales de Apple, Inc. registradas en Estados Unidos y otros países.

Google™, Google Play, Android

Google, Google Play y Android son marcas comerciales de Google LLC.

MIXTRAX

MIXTRAX es una marca comercial de PIONEER CORPORATION.

Spotify®

SPOTIFY y el logotipo de Spotify se encuentran entre las marcas registradas de Spotify AB. Se requieren dispositivos digitales móviles y una suscripción Premium, si está disponible; consulte <https://www.spotify.com>.

Especificaciones

General

Fuente de alimentación: 14,4 V CC (de 10,8 V a 15,1 V permisible)

Sistema de conexión a tierra: tipo negativo

Consumo máximo de corriente: 10,0 A

Dimensiones (An x Al x Pr):

DIN
Bastidor: 178 mm × 50 mm × 165 mm
Cara anterior: 188 mm × 58 mm × 17 mm
D
Bastidor: 178 mm × 50 mm × 165 mm
Cara anterior: 170 mm × 46 mm × 17 mm

Peso: 1 kg

Audio

Salida de potencia máxima:

- 50 W × 4 canales/4 Ω (sin subwoofer)
- 50 W × 2 canales/4 Ω + 70 W × 1 canal/2 Ω (con subwoofer)

Salida de potencia continua:

22 W × 4 (de 50 Hz a 15 000 Hz, 5% THD, 4 Ω carga, ambos canales activados)

Impedancia de carga: 4 Ω (de 4 Ω a 8 Ω permisible)

Nivel de salida máxima del preamplificador: 2,0 V

Contorno de sonoridad: +10 dB (100 Hz), +6,5 dB (10 kHz) (volumen: -30 dB)

Ecuador (ecualizador gráfico de 5 bandas):

Frecuencia: 80 Hz/250 Hz/800 Hz/2,5 kHz/8 kHz

Intervalo de ecualización: ±12 dB (pasos de 2 dB)

Subwoofer (mono):

Frecuencia: 50 Hz/63 Hz/80 Hz/100 Hz/125 Hz/160 Hz/200 Hz

Curva: -12 dB/oct, -24 dB/oct

Ganancia: +6 dB a -24 dB

Fase: normal/inversa

Reproductor de CD

Sistema: sistema de audio de discos compactos

Discos utilizables: discos compactos

Relación señal/ruido: 94 dB (1 kHz) (red IEC-A)

Número de canales: 2 (estéreo)

Formato de decodificación MP3: MPEG-1 & 2 Audio Layer 3

Formato de decodificación WMA: ver. 7, 8, 9, 9.1, 9.2 (audio de 2 canales)

Formato de señal WAV: PCM lineal y MS ADPCM (sin comprimir)

USB

Especificación estándar USB: USB 2.0 de alta velocidad

Corriente máxima: 1,5 A

USB Protocolo:

MSC (Clase de almacenamiento masivo)

MTP (Protocolo de transferencia multimedia)

AOA (Open Accessory de Android) 2.0

Sistema de archivos: FAT12, FAT16, FAT32

Formato de decodificación MP3: MPEG-1 & 2 Audio Layer 3

Formato de decodificación WMA: ver. 7, 8, 9, 9.1, 9.2 (audio de 2 canales)

Formato de señal WAV: PCM lineal y MS ADPCM (sin comprimir)

Sintonizador FM

Intervalo de frecuencias: de 87,5 MHz a 108,0 MHz

Sensibilidad utilizable: 11 dBf (1,0 μV/75 Ω, mono, señal/ruido: 30 dB)

Relación señal/ruido: 72 dB (red IEC-A)

Sintonizador MW

Intervalo de frecuencias: de 531 kHz a 1 602 kHz

Sensibilidad utilizable: 25 μV (señal/ruido: 20 dB)

Relación señal/ruido: 62 dB (red IEC-A)

Sintonizador LW

Intervalo de frecuencias: de 153 kHz a 281 kHz

Sensibilidad utilizable: 28 μV (señal/ruido: 20 dB)

Relación señal/ruido: 62 dB (red IEC-A)

NOTA

Las especificaciones y el diseño están sujetos a modificaciones sin previo aviso.

Inhaltsverzeichnis

Erste Schritte	3
Radio	7
CD/USB/iPod®/AUX	9
App-Modus.....	13
Spotify®	14
Verwenden von Pioneer ARC APP	16
Einstellungen	17
FUNCTION-Einstellungen	18
AUDIO-Einstellungen	20
SYSTEM-Einstellungen	21
ILLUMINATION-Einstellungen.....	23
MIXTRAX-Einstellungen	24
Zusätzliche Informationen	25

Über dieses Handbuch:

- In den folgenden Anweisungen werden ein USB-Stick oder USB-Audioplayer als „USB-Gerät“ bezeichnet.
- iPod und iPhone® werden in diesem Handbuch als „iPod“ bezeichnet.

Erste Schritte

Grundlagen der Bedienung

DEH-S210UI

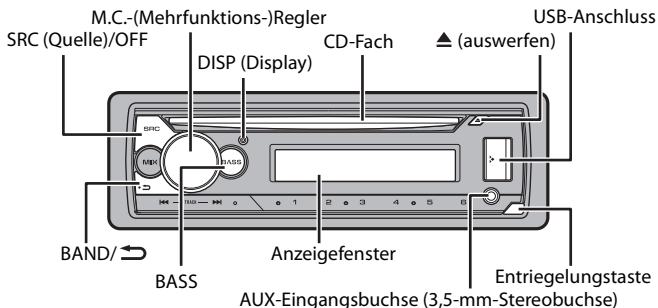

Optionale Fernbedienung

Die Fernbedienung CD-R320 ist separat erhältlich.







Häufig verwendete Bedienvorgänge

Zweck	Bedienung
Gerät einschalten*	Drücken Sie SRC/OFF , um das Gerät einzuschalten. Halten Sie SRC/OFF gedrückt, um das Gerät auszuschalten.
Lautstärke einstellen	Drehen Sie den M.C. -Regler.
Quelle auswählen	Drücken Sie mehrmals SRC/OFF .
Anzeigeinformationen umschalten	Drücken Sie mehrmals DISP .
Zur vorhergehenden Anzeige/Liste zurückkehren	Drücken Sie BAND/↶ .
Vom Menü zur normalen Anzeige zurückkehren	Halten Sie BAND/↶ gedrückt.

Zweck	Bedienung
Steigern des Basspegels	Drücken Sie BASS . • Sie können den Basspegel unter [BASS BOOST] auswählen (Seite 20).

* Wenn das blauweiße Kabel dieses Geräts an der Steuerklemme des Automatikantennenrelais des Fahrzeugs angeschlossen ist, fährt die Fahrzeugantenne aus, wenn die Quelle dieses Geräts eingeschaltet wird. Um die Antenne einzuziehen, schalten Sie die Quelle aus.

Anzeige im Display

Anzeige	Beschreibung
	Erscheint, wenn eine untere Ebene des Menüs oder Ordners existiert.
	Erscheint, wenn die BASS -Taste gedrückt gehalten wird.
LOC	Erscheint, wenn der Lokalsender-Suchlauf eingeschaltet ist (Seite 18).
TP	Erscheint, wenn ein Verkehrsfunkprogramm empfangen wird.
TA	Erscheint, wenn die TA-Funktion (Verkehrsdurchsagen) eingeschaltet ist (Seite 18).
	Erscheint, wenn die Sound Retriever-Funktion eingeschaltet ist (Seite 19).
	Erscheint, wenn die Zufalls-/Shuffle-Wiedergabe eingeschaltet ist.
	Erscheint, wenn die Wiedergabewiederholung eingeschaltet ist.
	Erscheint, wenn die iPod-Steuerung eingeschaltet ist (Seite 12).

Abnehmen des Bedienfelds

Nehmen Sie das Bedienfeld ab, um einen Diebstahl zu verhindern. Ziehen Sie am Bedienfeld befestigte Kabel und Geräte ab und schalten Sie das Gerät aus, bevor Sie das Bedienfeld abnehmen.

Abnehmen

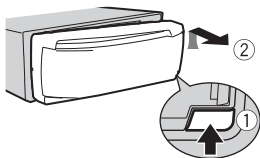

Anbringen

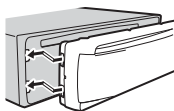

Wichtig

- Setzen Sie das Bedienfeld keinen starken Erschütterungen aus.

- Halten Sie das Bedienfeld von direktem Sonnenlicht und hohen Temperaturen fern.
- Bewahren Sie das abgenommene Bedienfeld immer in einer Schutzhülle oder Tasche auf.

Einrichtungsmenü

Wenn Sie nach dem Einbau die Zündung einschalten, erscheint [SET UP :YES] im Display.

1 Drücken Sie den M.C.-Regler.

Das Einrichtungsmenü verschwindet, wenn 30 Sekunden lang kein Bedienvorgang ausgeführt wird. Wenn Sie die Einrichtung im Moment nicht durchführen möchten, drehen Sie den **M.C.**-Regler, um [NO] auszuwählen, und drücken Sie ihn dann, um den Vorgang zu bestätigen.

2 Drehen Sie den M.C.-Regler, um die Optionen auszuwählen, und drücken Sie ihn dann, um den Vorgang zu bestätigen.

Um mit der nächsten Menüoption fortzufahren, müssen Sie Ihre Auswahl bestätigen.

Menüpunkt	Beschreibung
LANGUAGE [ENG] (Englisch), [PYC] (Russisch), [TUR] (Türkisch)	Auswahl der Sprache, in der die Textinformationen komprimierter Audiodateien angezeigt werden sollen.
CLOCK SET	Einstellung der Uhr.
FM STEP [100], [50]	Auswahl der FM-Schrittweite: 100 kHz oder 50 kHz.

3 [QUIT :YES] erscheint, wenn sämtliche Einstellungen vorgenommen wurden.

Um zum ersten Eintrag des Einrichtungsmenüs zurückzukehren, drehen Sie den **M.C.**-Regler, um [QUIT :NO] auszuwählen, und drücken Sie ihn dann, um den Vorgang zu bestätigen.

4 Drehen Sie den M.C.-Regler, um die Einstellungen zu bestätigen.

HINWEISE

- Sie können die Menüeinstellung durch Drücken von **SRC/OFF** abbrechen.
- Diese Einstellungen können jederzeit über die SYSTEM- (Seite 21) und INITIAL-Einstellungen (Seite 6) vorgenommen werden.

Abbrechen der Demoanzeige (DEMO OFF)

1 Drehen Sie den M.C.-Regler, um das Hauptmenü anzuzeigen.

- 2 Drehen Sie den M.C.-Regler, um [SYSTEM] auszuwählen, und drücken Sie ihn dann, um den Vorgang zu bestätigen.
- 3 Drehen Sie den M.C.-Regler, um [DEMO OFF] auszuwählen, und drücken Sie ihn dann, um den Vorgang zu bestätigen.
- 4 Drehen Sie den M.C.-Regler, um [YES] auszuwählen, und drücken Sie ihn dann, um den Vorgang zu bestätigen.

INITIAL-Einstellungen

- 1 Halten Sie SRC/OFF gedrückt, bis sich das Gerät ausschaltet.
- 2 Halten Sie SRC/OFF gedrückt, um das Hauptmenü anzuzeigen.
- 3 Drehen Sie den M.C.-Regler, um [INITIAL] auszuwählen, und drücken Sie ihn dann, um den Vorgang zu bestätigen.
- 4 Drehen Sie den M.C.-Regler, um eine Option auszuwählen, und drücken Sie ihn dann, um den Vorgang zu bestätigen.

Menüpunkt	Beschreibung
FM STEP [100], [50]	Auswahl der FM-Schrittweite: 100 kHz oder 50 kHz.
SP-P/O MODE [REAR/SUB.W]	Wählen Sie diese Option, wenn an den Ausgangsdrähten für die Hecklautsprecher ein Breitbandlautsprecher und am Cinch-Ausgang ein Subwoofer angeschlossen ist.
[SUB.W/SUB.W]	Wählen Sie diese Option, wenn an den Ausgangsdrähten für die Hecklautsprecher ein passiver Subwoofer direkt angeschlossen und am Cinch-Ausgang ein Subwoofer angeschlossen ist.
[REAR/REAR]	Wählen Sie diese Option, wenn an den Ausgangsdrähten für die Hecklautsprecher Breitbandlautsprecher angeschlossen sind. Wenn an den Ausgangsdrähten für die Hecklautsprecher ein Breitbandlautsprecher angeschlossen ist und der Cinch-Ausgang nicht verwendet wird, können Sie entweder [REAR/SUB.W] oder [REAR/REAR] auswählen.

Menüpunkt	Beschreibung
S/W UPDATE [SYSTEM INFO]	Wählen Sie diese Option, um die neuesten Systeminformationen des Geräts zu bestätigen.
[SYSTEM UPDATE]	Wählen Sie diese Option, um das Gerät auf die neueste Software zu aktualisieren und die Einstellungen des Geräts zu initialisieren. Einzelheiten zur neuesten Software und zur Aktualisierung finden Sie auf unserer Website.
SYSTEM RESET [YES], [NO]	Wählen Sie [YES], um die Geräteeinstellungen zu initialisieren. Das Gerät wird automatisch neu gestartet. (Einige der Einstellungen können auch nach dem Zurücksetzen des Geräts erhalten bleiben.)

Radio

Die Empfangsfrequenzen dieses Geräts sind für die Nutzung in Westeuropa, Asien, dem Nahen Osten, Afrika und Ozeanien vorgesehen. Eine Nutzung in anderen Regionen kann zu schlechtem Empfang führen. Die RDS-Funktion (Radio Data System: Datenfunksystem) funktioniert nur in Regionen, die RDS-Signale für FM-Sender übertragen.

Empfangen von voreingestellten Sendern

- 1 Drücken Sie **SRC/OFF**, um [RADIO] auszuwählen.
- 2 Drücken Sie **BAND/↶**, um das Band auszuwählen: [FM1], [FM2], [FM3], [MW] oder [LW].
- 3 Drücke Sie eine Zifferntaste (1/∧ bis 6/↷).

TIPP

Die **◀▶**-Tasten können auch verwendet werden, um einen voreingestellten Sender auszuwählen, wenn [SEEK] in den FUNCTION-Einstellungen auf [PCH] eingestellt ist (Seite 19).

Speicher der besten Sender (BSM: Best Stations Memory)

Die sechs stärksten Sender werden auf den Zifferntasten (1/∧ bis 6/↷) gespeichert.

- 1 Drücken Sie, nachdem Sie das Band ausgewählt haben, den **M.C.**-Regler, um das Hauptmenü anzuzeigen.

- 2 Drehen Sie den **M.C.**-Regler, um [FUNCTION] auszuwählen, und drücken Sie ihn dann, um den Vorgang zu bestätigen.
- 3 Drehen Sie den **M.C.**-Regler, um [BSM] auszuwählen, und drücken Sie ihn dann, um den Vorgang zu bestätigen.

Sender manuell suchen

- 1 Drücken Sie, nachdem Sie das Band ausgewählt haben, **◀◀/▶▶**, um einen Sender auszuwählen.
Halten Sie **◀◀/▶▶** gedrückt und lassen Sie dann die Taste los, um nach einem verfügbaren Sender zu suchen. Der Suchlauf hält an, wenn das Gerät einen Sender empfängt. Um den Suchlauf abubrechen, drücken Sie **◀◀/▶▶**.

HINWEIS

[SEEK] muss in den FUNCTION-Einstellungen auf [MAN] eingestellt sein (Seite 19).

Sender manuell speichern

- 1 Halten Sie, während Sie den zu speichernden Sender empfangen, eine der Zifferntasten (1/∧ bis 6/↩) gedrückt, bis sie zu blinken aufhört.

Verwenden von PTY-Funktionen

Das Gerät sucht anhand von PTY-Informationen (Programmtyp) nach einem Sender.

- 1 Halten Sie während des FM-Empfangs **BASS** gedrückt.
- 2 Drehen Sie den **M.C.**-Regler, um einen Programmtyp auszuwählen: [NEWS/INFO], [POPULAR], [CLASSICS] oder [OTHERS].
- 3 Drücken Sie den **M.C.**-Regler.
Das Gerät beginnt, nach einem Sender zu suchen. Wenn ein Sender gefunden wurde, wird der Sendername angezeigt.

HINWEISE

- Um die Suche abubrechen, drücken Sie den **M.C.**-Regler.
- Das Sendeprogramm einiger Sender kann von der übertragenen PTY-Klassifizierung abweichen.
- Wenn kein Sender den Programmtyp überträgt, nach dem Sie suchen, wird etwa zwei Sekunden lang [NOT FOUND] angezeigt, und der Tuner kehrt dann zum ursprünglichen Sender zurück.

CD/USB/iPod®/AUX

Wiedergabe

Ziehen Sie den Kopfhörer des externen Geräts ab, bevor Sie es an dieses Gerät anschließen.

CD

1 Legen Sie eine CD mit der Etikettenseite nach oben in das CD-Fach ein.

Um eine Disc auszuwerfen, stoppen Sie als Erstes die Wiedergabe, und drücken Sie dann .

USB-Geräte (einschließlich Android™)/iPod

1 Öffnen Sie die Abdeckung des USB-Anschlusses.

2 Schließen Sie mit einem geeigneten Kabel das USB-Gerät/den iPod an.

HINWEIS

Um automatisch zur [USB]-Quelle zu wechseln, wenn ein USB-Gerät/iPod an diesem Gerät angeschlossen ist, stellen Sie [USB AUTO] in den SYSTEM-Einstellungen auf [ON] (Seite 22).

VORSICHT

Verwenden Sie ein USB-Kabel (separat erhältlich), um das USB-Gerät anzuschließen, da jedes direkt am Gerät angeschlossene externe Gerät aus dem Gerät herausragen wird, was gefährlich sein könnte.

Beenden Sie, bevor Sie das andere Gerät von diesem Gerät trennen, die Wiedergabe.

AOA-Verbindungen

Einzelheiten zur AOA-Verbindung finden Sie auf Seite 16.

MTP-Verbindung

Ein Gerät mit Android-Version 4.0 bzw. mit den meisten höheren Versionen kann mit Hilfe des mit dem betreffenden Gerät gelieferten Kabels über MTP an dieses Gerät angeschlossen werden. Je nach angeschlossenen Gerät, der Betriebssystemversion und der Anzahl der Dateien auf dem Gerät kann es sein, dass Audiodateien/Musiktitel nicht über MTP wiedergegeben werden können. Beachten Sie, dass die MTP-Verbindung nicht mit WAV-Datenformaten kompatibel ist und nicht mit der MIXTRAX-Funktion verwendet werden kann.

HINWEIS

Wenn Sie eine MTP-Verbindung verwenden, muss [ANDROID WIRED] in den SYSTEM-Einstellungen auf [MEMORY] eingestellt sein (Seite 22).

AUX

- 1 Schließen Sie den Stereo-Mini-Stecker an der AUX-Eingangsbuchse an.
- 2 Drücken Sie SRC/OFF, um [AUX] als Quelle auszuwählen.







HINWEIS







Wenn in den SYSTEM-Einstellungen [AUX] auf [OFF] eingestellt ist, lässt sich [AUX] nicht als Quelle auswählen (Seite 21).

Bedienvorgänge

In den FUNCTION-Einstellungen können Sie verschiedene Anpassungen vornehmen (Seite 18).

Beachten Sie, dass die folgenden Bedienvorgänge nicht bei einem AUX-Gerät funktionieren. Um ein AUX-Gerät zu bedienen, führen Sie die Vorgänge an dem Gerät selbst aus.

Zweck	Bedienung
Ordner/Album auswählen*1	Drücken Sie 1/  bzw. 2/  .
Track/Titel (Kapitel) auswählen	Drücken Sie  bzw.  .
Vor- oder zurückspulen*3	Halten Sie  bzw.  gedrückt.
In einer Liste nach einer Datei suchen	<ol style="list-style-type: none">1 Halten Sie BASS gedrückt, um die Liste anzuzeigen.2 Drehen Sie den M.C.-Regler, um den Namen oder die Kategorie der/des gewünschten Datei/Ordners auszuwählen, und drücken Sie dann den Regler, um den Vorgang zu bestätigen.3 Drehen Sie den M.C.-Regler, um die gewünschte Datei auszuwählen, und drücken Sie ihn dann, um den Vorgang zu bestätigen. Die Wiedergabe startet.
Eine Liste der Dateien im ausgewählten Ordner/in der ausgewählten Kategorie ansehen*1	Drücken Sie, wenn ein Ordner/eine Kategorie ausgewählt ist, den M.C. -Regler.
Einen Musiktitel aus dem/der ausgewählten Ordner/Kategorie abspielen*1	Halten Sie, wenn ein Ordner/eine Kategorie ausgewählt ist, den M.C. -Regler gedrückt.

Zweck	Bedienung
Alphabetische Suche (nur iPod)	<p>1 Halten Sie BASS gedrückt, um die Liste anzuzeigen.</p> <p>2 Drehen Sie den M.C.-Regler, um die gewünschte Kategorieliste auszuwählen, und halten Sie dann BASS gedrückt, um den alphabetischen Suchmodus aufzurufen. (Zweimaliges Drehen des M.C.-Reglers ruft ebenfalls den alphabetischen Suchmodus auf.)</p> <p>3 Drehen Sie den M.C.-Regler, um einen Buchstaben auszuwählen, und drücken Sie dann den Regler, um die alphabetische Liste anzuzeigen. Um die alphabetische Suche abzubrechen, drücken Sie BAND/ .</p>
Wiedergabewiederholung	Drücken Sie 6 /  .
Zufalls-/Shuffle-Wiedergabe	Drücken Sie 5 /  .
Shuffle-Wiedergabe aller Titel (nur iPod)	Halten Sie 5 /  gedrückt.
Wiedergabe pausieren/fortsetzen	Drücken Sie 4 / PAUSE .
Sound Retriever*1*2	<p>Drücken Sie 3/S.Rtrv.</p> <p>[1]: Effektiv bei niedrigen Kompressionsraten</p> <p>[2]: Effektiv bei hohen Kompressionsraten</p>
Rückkehr zum Stammordner (nur CD/USB)*1	Drücken und halten Sie 1 /  .
Wechsel zwischen komprimierten Audiodaten und CD-DA (nur CD)	Drücken Sie BAND /  .
Wechsel des Laufwerks im USB-Gerät (Nur Geräte, die das USB-Massenspeicherklasse-Protokoll unterstützen)	Drücken Sie BAND /  .

*1 Nur komprimierte Audiodateien

*2 Diese Funktion ist deaktiviert, wenn USB als Quelle ausgewählt und die MIXTRAX-Funktion eingeschaltet ist.

*3 Wenn Sie während der Wiedergabe einer VBR-Datei die Vor- oder Rückspulfunktion verwenden, kann es sein, dass die Wiedergabezeit nicht richtig angezeigt wird.

Nützliche Funktionen für iPods

Modus der verknüpften Wiedergabe

Sie können auf Musiktitel zugreifen, die einen Bezug zu dem momentan wiedergegebenen Interpreten, Album oder Genre haben.

- 1 Halten Sie, während Sie einen Titel anhören, **4/PAUSE** gedrückt, um in den Modus der verknüpften Wiedergabe zu wechseln.
- 2 Drehen Sie den **M.C.-Regler**, um den Modus auszuwählen ([ARTIST], [ALBUM], [GENRE]), und drücken Sie dann den Regler, um den Vorgang zu bestätigen.
Der ausgewählte Titel/das ausgewählte Album wird nach dem momentan wiedergegebenen Titel gespielt.

HINWEIS

Der ausgewählte Titel/das ausgewählte Album kann abgebrochen werden, wenn Sie Funktionen verwenden, die nicht zum Modus der verknüpften Wiedergabe gehören (z. B. Vor- und Zurückspulen).

Steuerung über iPod

Sie können das Gerät über einen angeschlossenen iPod steuern.

Die folgenden iPod-Modelle sind nicht mit dieser Funktion kompatibel.

- iPod nano der 1. Generation, iPod mit Videofunktion

- 1 Drücken Sie während der Wiedergabe **BAND/↶**, und wählen Sie dann den Steuerungsmodus aus.

[CONTROL iPod]: Die iPod-Funktion des Geräts kann nur über den angeschlossenen iPod bedient werden.

[CONTROL AUDIO]: Die iPod-Funktion des Geräts kann nur mit den Tasten des Geräts bedient werden. In diesem Modus lässt sich der angeschlossene iPod nicht ein- oder ausschalten.

HINWEISE

- Wenn Sie den Steuerungsmodus auf [CONTROL iPod] umschalten, pausiert die Musikwiedergabe. Verwenden Sie den angeschlossenen iPod, um die Wiedergabe fortzusetzen.
- Die folgenden Bedienvorgänge sind weiterhin mit dem Gerät möglich, auch wenn der Steuerungsmodus auf [CONTROL iPod] eingestellt ist.
 - Pause, Vor-/Zurückspulen, Titel-/Kapitelauswahl
- Die Lautstärke kann nur am Gerät eingestellt werden.

Über MIXTRAX (nur USB/iPod)

Die MIXTRAX-Funktion erstellt einen von Beleuchtungseffekten begleiteten Nonstop-Mix Ihrer Musikbibliothek. Einzelheiten zu den MIXTRAX-Einstellungen finden Sie auf Seite 24.

HINWEISE

- Wenn USB als Quelle ausgewählt ist und die MIXTRAX-Funktion verwendet wird, ist die Sound-Retriever-Funktion deaktiviert.
- Je nach Datei/Titel sind möglicherweise keine Klangeffekte verfügbar.
- Schalten Sie die MIXTRAX-Funktion aus, wenn die von ihr erzeugten Beleuchtungseffekte beim Fahren stören.

1 Drücken Sie MIX, um MIXTRAX ein-/auszuschalten.

App-Modus

Sie können sich über dieses Gerät den Ton einer Anwendung auf einem iPhone anhören. In einigen Fällen können Sie eine Anwendung mit diesem Gerät steuern. Einzelheiten zu kompatiblen Geräten finden Sie auf unserer Website.

Wichtig

Die Verwendung von Apps von Dritten kann eventuell die Angabe personenbezogener Daten nach sich ziehen oder notwendig machen entweder durch das Eröffnen eines Benutzerkontos o. Ä. und für bestimmte Anwendungen die Angabe von Geolokationsdaten.

ALLE APPS VON DRITTEN UNTERLIEGEN DER ALLEINIGEN VERANTWORTUNG DER ANBIETER EINSCHLIESSLICH UND OHNE EINSCHRÄNKUNG DEM SAMMELN UND SICHERN DER ANWENDERDATEN UND DATENSCHUTZMASSNAHMEN. DURCH ZUGRIFF AUF APPS VON DRITTEN ERKLÄREN SIE SICH MIT DEN NUTZUNGSBEDINGUNGEN UND DATENSCHUTZRICHTLINIEN DER JEWEILIGEN ANBIETER EINVERSTANDEN. WENN SIE DEN NUTZUNGSBEDINGUNGEN UND RICHTLINIEN EINES ANBIETERS ODER DER VERWENDUNG VON GEOLOKATIONSDATEN, WO ZUTREFFEND, NICHT ZUSTIMMEN, DANN SEHEN SIE VON DER VERWENDUNG VON APPS VON DRITTEN AB.

Für iPhone-Benutzer

Diese Funktion ist mit iPhone- und iPod touch®-Geräten mit iOS 5.0 oder höher kompatibel.

HINWEIS

PIONEER IST NICHT FÜR DRITTANBIETER-APPS ODER -INHALTE VERANTWORTLICH, EINSCHLIESSLICH OHNE BESCHRÄNKUNG DEREN RICHTIGKEIT ODER VOLLSTÄNDIGKEIT. DIE ALLEINIGE VERANTWORTUNG FÜR INHALT UND FUNKTIONALITÄT SOLCHER APPS TRÄGT DER ANBIETER DER APP.

Wiedergabe einer Anwendung über das Gerät

- 1 Verbinden Sie dieses Gerät mit dem mobilen Gerät.**
 - iPhone über USB (Seite 9)
- 2 Drücken Sie SRC/OFF, um [APP] auszuwählen.**
- 3 Bedienen Sie das mobile Gerät, um die Anwendung zu starten.**

Grundlegende Bedienvorgänge

In den FUNCTION-Einstellungen können Sie verschiedene Anpassungen vornehmen (Seite 18).

Zweck	Bedienung
Track auswählen	Drücken Sie ◀◀ bzw. ▶▶ .
Vor- oder zurückspulen	Halten Sie ◀◀ bzw. ▶▶ gedrückt.
Wiedergabe pausieren/fortsetzen	Drücken Sie BAND/↺ .

Spotify®

(DEH-S210UI ist nur kompatibel mit Spotify bei Installation auf iPhone.)

Spotify ist ein Musikstreaming-Dienst, der nicht mit Pioneer verbunden ist. Weitere Informationen sind unter <http://www.spotify.com> verfügbar.

Die Spotify-Anwendung ist für kompatible Smartphones verfügbar, bitte besuchen Sie <https://support.spotify.com/>, um die neuesten Kompatibilitätswarnungen zu erhalten.

Um Spotify während der Fahrt zu nutzen, müssen Sie zunächst die Spotify-App auf Ihr iPhone herunterladen. Sie können sie über den iTunes App Store herunterladen. Wählen Sie ein kostenloses Konto oder ein kostenpflichtiges Premium-Konto, entweder in der App oder auf spotify.com. Mit einem Premium-Konto erhalten Sie mehr Funktionen wie beispielsweise Musikhören offline.

Wichtig

- Dieses Produkt enthält Spotify-Software, die Drittlizenzen unterliegt, die Sie hier lesen können: www.spotify.com/connect/third-party-licenses.
- Informationen über die Länder und Regionen, in denen Spotify verwendet werden kann, finden Sie unter <https://www.spotify.com/us/select-your-country/>.

Spotify hören

Aktualisieren Sie vor der Verwendung die Firmware der Spotify-Anwendung auf die neueste Version.

- 1 Verbinden Sie dieses Gerät mit dem mobilen Gerät.**
 - iPhone über USB (Seite 9)
- 2 Drücken Sie SRC/OFF, um [SPOTIFY] auszuwählen.**
- 3 Starten Sie auf dem mobilen Gerät die Spotify-Anwendung und starten Sie die Wiedergabe.**

Grundlegende Bedienvorgänge

In den FUNCTION-Einstellungen können Sie verschiedene Anpassungen vornehmen (Seite 18).

HINWEIS

Welche Vorgänge verfügbar sein, kann je nach der Art des abzuspielenden Inhalts (Titel/Album/Interpret/Playlist/Radio) variieren.

Zweck	Bedienung
Track überspringen	Drücken Sie ⏮ bzw. ⏭ .
In einer Liste nach einem Titel suchen	<ol style="list-style-type: none">1 Halten Sie BASS gedrückt, um die Liste anzuzeigen.2 Drehen Sie den M.C.-Regler, um die gewünschte Kategorie auszuwählen, und drücken Sie ihn dann, um den Vorgang zu bestätigen.3 Drehen Sie den M.C.-Regler, um die gewünschte Datei auszuwählen, und drücken Sie ihn dann, um den Vorgang zu bestätigen. Die Wiedergabe startet.
Wiedergabe pausieren/fortsetzen	Drücken Sie 4/PAUSE .
Daumen hoch (Nur für Radio)	Drücken Sie 1/▲ .
Daumen runter (Nur für Radio)	Drücken Sie 2/▼ .
Zufallswiedergabe (Nur für Titel/Album/Interpret/Playlist)	Drücken Sie 5/🎲 .
Wiedergabewiederholung (Nur für Titel/Album/Interpret/Playlist)	Drücken Sie 6/↺ .
Anhand des aktuell wiedergegebenen Songs einen Radiosender starten.	<ol style="list-style-type: none">1 Drücken und halten Sie 5/🎲, um einen Radiokanal zu starten.2 Drücken Sie den M.C.-Regler. • Diese Funktion ist je nach ausgewähltem Song möglicherweise nicht verfügbar.
Die Informationen über den aktuell gespielten Song speichern. Die gespeicherten Song-Informationen löschen.	<ol style="list-style-type: none">1 Halten Sie 3/S.Rtrv gedrückt. [SAVE]/[UNSAVE] wird angezeigt.2 Drücken Sie den M.C.-Regler.

HINWEIS

Einige Funktionen von Spotify lassen sich möglicherweise nicht mit dem Gerät bedienen.

Verwenden von Pioneer ARC APP

Sie können das Gerät von der auf einem iPhone/Android-Gerät installierten Pioneer ARC APP aus bedienen. In einigen Fällen können Sie mit dem Gerät Aspekte der Anwendung steuern wie beispielsweise Quellenauswahl, Pause usw.

Einzelheiten zu den in der Anwendung zur Verfügung stehenden Bedienvorgängen finden Sie im Hilfe-Abschnitt der Anwendung.

WARNUNG

Versuchen Sie nicht, die Anwendung zu bedienen, während Sie fahren. Achten Sie darauf, die Straße zu verlassen und Ihr Fahrzeug an einem sicheren Ort abzustellen, bevor Sie versuchen, die Bedienelemente der Anwendung zu benutzen.

Für iPhone-Benutzer

Diese Funktion ist mit iPhones (iPhone 5 oder höher) und iPod touch-Geräten mit iOS 8.0 oder höher kompatibel.

Sie können Pioneer ARC APP von iTunes App Store herunterladen.

Für Benutzer von Android-Geräten

Diese Funktion ist mit Geräten mit Android OS 4.1 oder höher kompatibel, die AOA (Android Open Accessory) 2.0 unterstützen.

Sie können Pioneer ARC APP von Google Play™ herunterladen.

HINWEIS

Es kann sein, dass einige über AOA 2.0 angeschlossene Android-Geräte aufgrund ihres eigenen Softwaredesigns unabhängig von der Version des Betriebssystems Geräusche erzeugen oder nicht richtig funktionieren.

Herstellen einer Verbindung mit Pioneer ARC APP

Wenn eine Verbindung mit einem Android-Gerät hergestellt wird

- 1 Drehen Sie den **M.C.-Regler**, um das Hauptmenü anzuzeigen.
- 2 Drehen Sie den **M.C.-Regler**, um [SYSTEM] auszuwählen, und drücken Sie ihn dann, um den Vorgang zu bestätigen.
- 3 Drehen Sie den **M.C.-Regler**, um [ANDROID WIRED] auszuwählen, und drücken Sie ihn dann, um den Vorgang zu bestätigen.
- 4 Drehen Sie den **M.C.-Regler**, um [APP CONTROL] auszuwählen, und drücken Sie ihn dann, um den Vorgang zu bestätigen.
- 5 Drehen Sie den **M.C.-Regler**, um [P.APP AUTO ON] auszuwählen, und drücken Sie ihn dann, um den Vorgang zu bestätigen.

- Drehen Sie den **M.C.-Regler**, um **[ON]** auszuwählen, und drücken Sie ihn dann, um den Vorgang zu bestätigen.
- Verbinden Sie dieses Gerät über USB mit dem Android-Gerät.
Pioneer ARC APP wird auf dem Android-Gerät automatisch gestartet.

HINWEIS

Wenn Pioneer ARC APP noch nicht auf Ihrem Android-Gerät installiert wurde, erscheint eine Meldung, die Sie auffordert, die Anwendung auf Ihrem Android-Gerät zu installieren. Wählen Sie **[OFF]** unter **[P.APP AUTO ON]** zum Löschen der Meldung (Seite 22).

Wenn eine Verbindung mit einem iPhone hergestellt wird

- Verbinden Sie dieses Gerät über USB mit dem iPhone.
- Drücken Sie **SRC/OFF**, um eine beliebige Quelle auszuwählen.
- Halten Sie den **M.C.-Regler** gedrückt.
Pioneer ARC APP wird auf dem iPhone gestartet.

HINWEIS

Wenn die Verbindung fehlschlägt, starten Sie Pioneer ARC APP auf dem iPhone.

Musik hören auf Android

- Drücken Sie **SRC/OFF**, um **[ANDROID]** auszuwählen.

Grundlegende Bedienvorgänge

Zweck	Bedienung
Track auswählen	Drücken Sie ◀◀ bzw. ▶▶ .
Vor- oder zurückspulen	Halten Sie ◀◀ bzw. ▶▶ gedrückt.
Wiedergabe pausieren/fortsetzen	Drücken Sie 4/PAUSE .
Sound Retriever	Drücken Sie 3/S.Rtrv . [1]: Effektiv bei niedrigen Kompressionsraten [2]: Effektiv bei hohen Kompressionsraten

Einstellungen

Sie können im Hauptmenü verschiedene Einstellungen vornehmen.

- Drehen Sie den **M.C.-Regler**, um das Hauptmenü anzuzeigen.

- 2** Drehen Sie den **M.C.-Regler**, um eine der nachstehenden Kategorien auszuwählen, und drücken Sie ihn dann, um den Vorgang zu bestätigen.
- FUNCTION-Einstellungen (Seite 18)
 - AUDIO-Einstellungen (Seite 20)
 - SYSTEM-Einstellungen (Seite 21)
 - ILLUMINATION-Einstellungen (Seite 23)
 - MIXTRAX-Einstellungen (Seite 24)
- 3** Drehen Sie den **M.C.-Regler**, um die Optionen auszuwählen, und drücken Sie ihn dann, um den Vorgang zu bestätigen.

FUNCTION-Einstellungen

Die Menüpunkte können sich je nach Quelle unterscheiden.

Menüpunkt	Beschreibung
FM SETTING <input type="button" value="RADIO"/>	
[TALK], [STANDARD], [MUSIC]	Die Klangqualität auf die Sendesignalbedingungen des FM-Band-Signals abstimmen. (Nur verfügbar, wenn das FM-Band ausgewählt ist).
BSM <input type="button" value="RADIO"/>	
	Die sechs stärksten Sender automatisch auf den Zifferntasten (1/▲ bis 6/↻) speichern.
REGIONAL <input type="button" value="RADIO"/>	
[ON], [OFF]	Den Empfang auf bestimmte Regionalprogramme beschränken, wenn AF (alternative Frequenzsuche) ausgewählt ist. (Nur verfügbar, wenn das FM-Band ausgewählt ist).
LOCAL <input type="button" value="RADIO"/>	
FM: [OFF], [LV1], [LV2], [LV3], [LV4] MW/LW: [OFF], [LV1], [LV2]	Die Suche auf Sender mit ausreichender Signalstärke beschränken.
TA <input type="button" value="RADIO"/>	
[ON], [OFF]	Aktuelle Verkehrsinformationen empfangen, wenn verfügbar. (Nur verfügbar, wenn das FM-Band ausgewählt ist).

Menüpunkt	Beschreibung
AF RADIO [ON], [OFF]	Dem Gerät erlauben, auf eine andere Frequenz umzuschalten, die den gleichen Sender überträgt. (Nur verfügbar, wenn das FM-Band ausgewählt ist).
NEWS RADIO [ON], [OFF]	Die momentan ausgewählte Quelle mit Nachrichtenprogrammen unterbrechen. (Nur verfügbar, wenn das FM-Band ausgewählt ist).
SEEK RADIO [MAN], [PCH]	Zuweisung der ◀◀- bzw. ▶▶-Taste, um einen Sender nach dem anderen zu suchen (manuelle Abstimmung), oder Auswahl eines Senders aus den voreingestellten Kanälen.
SAVE SPOTIFY	Die Informationen über den aktuell gespielten Song auf Ihrer Musikliste auf Spotify speichern.
UNSAVE SPOTIFY	Die in [SAVE] gespeicherten Song-Informationen löschen.
S.RTRV CD USB iPod APP ANDROID SPOTIFY [1] (effektiv bei niedrigen Kompressionsraten), [2] (effektiv bei hohen Kompressionsraten), [OFF]	Die Qualität komprimierter Audiosignale verbessern und einen satten Klang wiederherstellen. Nicht verfügbar, wenn: • USB als Quelle ausgewählt und die MIXTRAX-Funktion eingeschaltet ist. • CD-DA/CD-TEXT wiedergegeben wird.
AUDIO BOOK iPod [FASTER], [NORMAL], [SLOWER]	Wiedergabegeschwindigkeit ändern. (Nicht verfügbar, wenn im Steuerungsmodus [CONTROL iPod] ausgewählt ist.)
PAUSE APP	Wiedergabe pausieren oder fortsetzen.

AUDIO-Einstellungen

Menüpunkt	Beschreibung
FADER*1	Balance der Front- und Hecklautsprecher einstellen.
BALANCE	Balance der linken und rechten Lautsprecher einstellen.
EQ SETTING	
[SUPER BASS], [POWERFUL], [DYNAMIC], [NATURAL], [VOCAL], [VIVID], [CUSTOM1], [CUSTOM2], [FLAT]	Equalizer-Kurve auswählen oder anpassen. [CUSTOM1] kann für jede Quelle separat eingestellt werden. Jede der nachstehenden Kombinationen wird jedoch automatisch auf dieselbe Einstellung gesetzt.
Wählen Sie ein Equalizer-Band und einen Pegel aus, um weitere Anpassungen vorzunehmen. Equalizer-Band: [80HZ], [250HZ], [800HZ], [2.5KHZ], [8KHZ] Equalizer-Pegel: [+6] bis [-6]	• USB, iPod, ANDROID, SPOTIFY und APP (iPhone) [CUSTOM2] ist eine für alle Quellen gemeinsam verwendete Einstellung.
LOUDNESS	
[OFF], [LOW], [MID], [HI]	Kompensieren, um bei niedriger Lautstärke einen klaren Klang zu erhalten.
SUB.W*2	
[NOR], [REV], [OFF]	Auswahl der Subwoofer-Phase.
SUB.W CTRL*2*3	
Grenzfrequenz: [50HZ], [63HZ], [80HZ], [100HZ], [125HZ], [160HZ], [200HZ] Ausgabepegel: [-24] bis [+6] Steilheit: [-12], [-24]	Der Subwoofer gibt nur Signale unterhalb des ausgewählten Bereichs aus.
BASS BOOST	
[0] bis [+6]	Auswahl des Bassverstärkungspegels.
HPF SETTING	
Grenzfrequenz: [OFF], [50HZ], [63HZ], [80HZ], [100HZ], [125HZ], [160HZ], [200HZ] Steilheit: [-12], [-24]	Die Lautsprecher geben nur Signale oberhalb der Grenzfrequenz des Hochpassfilters (HPF) aus.

Menüpunkt	Beschreibung
SLA	
[+4] bis [-4]	Den Lautstärkepegel für alle Quellen außer FM einstellen. Jede der nachstehenden Kombinationen wird automatisch auf dieselbe Einstellung gesetzt. <ul style="list-style-type: none"> • USB, iPod, ANDROID, SPOTIFY und APP (iPhone)

*1 Nicht verfügbar, wenn [SUB.W/SUB.W] bei [SP-P/O MODE] in den INITIAL-Einstellungen ausgewählt ist (Seite 6).

*2 Nicht verfügbar, wenn [REAR/REAR] bei [SP-P/O MODE] in den INITIAL-Einstellungen ausgewählt ist (Seite 6).

*3 Nicht verfügbar, wenn [OFF] bei [SUB.W] ausgewählt ist.

SYSTEM-Einstellungen

Sie können auch bei ausgeschaltetem Gerät auf diese Menüs zugreifen.

Menüpunkt	Beschreibung
LANGUAGE	
[ENG] (Englisch), [PYC] (Russisch), [TUR] (Türkisch)	Auswahl der Sprache, in der die Textinformationen komprimierter Audiodateien angezeigt werden sollen.
CLOCK SET	
	Einstellung der Uhr (Seite 5).
12H/24H	
[12H], [24H]	Auswahl des Zeitdarstellungsformats.
SCROLL SET	
[ONCE], [LOOP], [OFF]	Legen Sie fest, wie der Text im Anzeigefenster durchlaufen soll.
AUTO PI	
[ON], [OFF]	Auch bei Verwendung eines voreingestellten Senders nach einem anderen Sender mit demselben Programm suchen.
AUX	
[ON], [OFF]	Wählen Sie [ON], wenn Sie ein am Gerät angeschlossenes Zusatzgerät verwenden.

Menüpunkt	Beschreibung
SPOTIFY	
[ON], [OFF]	Wählen Sie [ON], wenn Sie die Spotify-Funktion verwenden.
MUTE MODE	
[MUTE], [20dB ATT], [10dB ATT]	Ton automatisch stummschalten oder abschwächen, wenn ein Signal von einem Gerät mit Stummschaltungsfunktion empfangen wird.
PW SAVE*	
[ON], [OFF]	Batterieverbrauch verringern. Das Einschalten der Quelle ist der einzige Vorgang, der erlaubt ist, wenn diese Funktion eingeschaltet ist.
ANDROID WIRED	
[MEMORY], [APP CONTROL]	Wählen Sie die für ein Android-Gerät geeignete Verbindungsmethode.
P.APP AUTO ON	
[ON], [OFF]	Wählen Sie [ON], um automatisch Pioneer ARC APP zu starten, wenn ein Android-Gerät über AOA mit dem Gerät verbunden ist. (Nicht verfügbar, wenn [MEMORY] unter [ANDROID WIRED] ausgewählt ist.)
USB AUTO	
[ON], [OFF]	Wählen Sie [ON], um automatisch auf die [USB]-Quelle umzuschalten, wenn ein USB-Gerät/iPod an diesem Gerät angeschlossen ist. Wählen Sie [OFF], wenn ein USB-Gerät/iPod nur zum Aufladen an diesem Gerät angeschlossen wird.

* [PW SAVE] wird abgebrochen, wenn die Fahrzeugbatterie getrennt wird, und muss nach erneutem Anschließen der Batterie wieder eingeschaltet werden. Wenn [PW SAVE] ausgeschaltet ist, kann es abhängig von den Verbindungsmethoden sein, dass das Gerät weiterhin Strom von der Batterie bezieht, wenn die Zündung Ihres Fahrzeugs keine ACC-Stellung (Stromversorgung über Starterbatterie) hat.

ILLUMINATION-Einstellungen

Menüpunkt	Beschreibung
COLOUR	
[KEY COLOUR], [DISP COLOUR], [BOTH COLOUR]	<p>Auswahl der Farbe für die Tasten/das Display des Geräts aus 12 voreingestellten Farben, [SCAN] oder [CUSTOM]*.</p> <ul style="list-style-type: none">• [SCAN]: Automatischer Durchlauf durch eine Reihe verschiedener Farben.• [CUSTOM]*: <ol style="list-style-type: none">1 Halten Sie den M.C.-Regler gedrückt, bis die Anzeige zur Farbeinstellung erscheint.2 Stellen Sie die Hauptfarbe (R (rot)/G (grün)/B (blau)) und die Helligkeitsstufe ([0] bis [60]) ein. <p>Es ist nicht möglich, für alle drei Farben R (rot), G (grün), B (blau) gleichzeitig einen Wert von unter 10 einzustellen.</p> <p>Sie können die voreingestellten Farben auch anpassen. Wählen Sie eine der voreingestellten Farben aus, und halten Sie dann den M.C.-Regler gedrückt, bis die Anzeige zur Farbeinstellung erscheint.</p> <p>* Die CUSTOM-Einstellung ist nur für [KEY COLOUR] und [DISP COLOUR] verfügbar.</p>
DIM SETTING	
[SYNC ILLUMI], [SYNC CLOCK], [MANUAL]	<p>Wählen Sie eine Methode zur Änderung der Displayhelligkeit.</p>
BRIGHTNESS	
[KEY], [DISP]	<p>Auswahl der Helligkeit für die Tasten/das Display der Einheit von [1] bis [10].</p> <p>Welche Einstellbereiche verfügbar sind, richtet sich nach [DIM SETTING].</p>
ILLUMI FX	
[ON], [OFF]	<p>Der Beleuchtungseffekt ist zu sehen, wenn eine CD eingelegt/ausgeworfen wird oder wenn das Bedienfeld angebracht ist.</p> <p>Ungeachtet dieser Einstellung wird der Beleuchtungseffekt beim Ein-/Ausschalten der ACC-Stromversorgung aktiviert.</p>

MIXTRAX-Einstellungen

Menüpunkt	Beschreibung
SHORT PLAYBACK	
[1.0 MIN], [1.5 MIN], [2.0 MIN], [2.5 MIN], [3.0 MIN], [OFF]	Auswahl der Wiedergabedauer.
FLASH AREA	
[KEY/DISPLAY], [KEY], [OFF]	Auswahl des Bereichs für den Beleuchtungseffekt. Wenn [OFF] ausgewählt ist, wird die in den ILLUMINATION-Einstellungen (Seite 23) eingestellte Farbe als Displayfarbe verwendet.
FLASH PATTERN	
[SOUND LEVEL 1] bis [SOUND LEVEL 6]	Anpassung des Beleuchtungseffekts an den Ton- und Basspegel. Das Blinkmuster ändert sich anhand des Tonpegels.
[LOW PASS 1] bis [LOW PASS 6]	Das Blinkmuster ändert sich anhand des Basspegels.
[RANDOM1]	Das Blinkmuster ändert sich zufällig anhand von Tonpegel- und Tiefpassmodus.
[RANDOM2]	Das Blinkmuster ändert sich anhand des Tonpegelmodus.
[RANDOM3]	Das Blinkmuster ändert sich anhand des Tiefpassmodus.
DISPLAY FX	
[ON], [OFF]	Ein-/Ausschalten der MIXTRAX-Spezialeffekte.
CUT IN FX	
[ON], [OFF]	Ein-/Ausschalten der MIXTRAX-Klangeffekte beim manuellen Umschalten von Tracks.

Zusätzliche Informationen

Fehlerbehebung

Das Display kehrt automatisch zur normalen Anzeige zurück.

- Es wurden etwa 30 Sekunden lang keine Bedienvorgänge ausgeführt.
 - Führen Sie einen Bedienvorgang aus.

Der Wiederholbereich ändert sich unerwartet.

- Je nach Wiederholbereich kann sich der ausgewählte Bereich bei Auswahl eines anderen Ordners oder Tracks oder während des Vor-/Zurückspulens ändern.
 - Wählen Sie den Wiederholbereich erneut aus.

Ein Unterordner wird nicht wiedergegeben.

- Unterordner können nicht wiedergegeben werden, wenn [FLD] (Ordnerwiederholung) ausgewählt ist.
 - Wählen Sie einen anderen Wiederholbereich aus.

Der Ton wird unterbrochen.

- Sie verwenden ein Gerät wie z. B. ein Mobiltelefon, das hörbare Störungen verursachen kann.
 - Vergrößern Sie den Abstand elektrischer Geräten, die möglicherweise die Störung verursachen, zum Gerät.

Fehlermeldungen

Allgemeines

AMP ERROR

- Betriebsstörung des Geräts oder falsche Lautsprecherverbindung.

- Die Schutzschaltung ist aktiviert.
 - Überprüfen Sie die Lautsprecherverbindung.
 - Schalten Sie die Zündung OFF und dann wieder ON. Sollte die Meldung weiter angezeigt werden, wenden Sie sich zur Unterstützung an Ihren Händler oder eine Pioneer-Kundendienststelle.

NO XXXX (beispielsweise NO TITLE)

- Es gibt keine eingetragten Textinformationen.
 - Schalten Sie die Anzeige um oder spielen Sie einen anderen Track/eine andere Datei.

CD-Player

ERROR-07, 11, 12, 17, 30

- Die Disc ist verschmutzt.
 - Reinigen Sie die Disc.
- Die Disc ist verkratzt.
 - Wechseln Sie die Disc aus.

ERROR-07, 10, 11, 12, 15, 17, 30, A0

- Es liegt ein elektrischer oder mechanischer Fehler vor.
 - Schalten Sie die Zündung AUS und wieder EIN, oder schalten Sie auf eine andere Quelle um und dann wieder zum CD-Player zurück.

ERROR-15

- Die eingelegte Disc ist leer.
 - Wechseln Sie die Disc aus.

ERROR-23

- Nicht unterstütztes CD-Format.
 - Wechseln Sie die Disc aus.

FORMAT READ

- Nach dem Wiedergabestart ist der Ton manchmal erst nach einer Verzögerung zu hören.
 - Warten Sie, bis die Meldung erlischt und Sie den Ton hören.

NO AUDIO

- Die eingelegte Disc enthält keine abspielbaren Dateien.
 - Wechseln Sie die Disc aus.

SKIPPED

- Die eingelegte Disc enthält DRM-geschützte Dateien (digitale Rechteverwaltung).
 - Die geschützten Dateien werden übersprungen.

PROTECT

- Sämtliche Dateien auf der eingelegten Disc sind DRM-geschützt (digitale Rechteverwaltung).
 - Wechseln Sie die Disc aus.

USB-Gerät/iPod

FORMAT READ

- Nach dem Wiedergabestart ist der Ton manchmal erst nach einer Verzögerung zu hören.
 - Warten Sie, bis die Meldung erlischt und Sie den Ton hören.

NO AUDIO

- Es sind keine Musiktitel vorhanden.
 - Übertragen Sie die Audiodateien an das USB-Gerät und schließen Sie es an.
- Auf dem angeschlossenen USB-Gerät ist die Sicherheitsfunktion aktiviert.
 - Folgen Sie den Anweisungen des USB-Geräts, um die Sicherheitsfunktion zu deaktivieren.

SKIPPED

- Das angeschlossene USB-Gerät enthält DRM-geschützte Dateien (digitale Rechteverwaltung).
 - Die geschützten Dateien werden übersprungen.

PROTECT

- Sämtliche Dateien auf dem angeschlossenen USB-Gerät sind DRM-geschützt (digitale Rechteverwaltung).
 - Wechseln Sie das USB-Gerät aus.

N/A USB

- Das angeschlossene USB-Gerät wird von diesem Gerät nicht unterstützt.
 - Trennen Sie Ihr Gerät ab und ersetzen Sie es durch ein kompatibles USB-Gerät.

HUB ERROR

- Das über einen USB-Hub angeschlossene USB-Gerät wird von diesem Gerät nicht unterstützt.
 - Schließen Sie das USBGerät über ein USB-Kabel an diesem Gerät an.

CHECK USB

- Der USB-Anschluss oder das USB-Kabel wurde kurzgeschlossen.
 - Vergewissern Sie sich, dass der USB-Anschluss oder das USB-Kabel nicht eingeklemmt oder beschädigt ist.
- Das angeschlossene USB-Gerät hat einen höheren als den maximal zulässigen Stromverbrauch.
 - Trennen Sie das USB-Gerät ab und verwenden Sie es nicht. Schalten Sie die Zündung AUS und dann wieder auf ACC oder EIN. Schließen Sie nur kompatible USB-Geräte an.

ERROR-19

- Kommunikation fehlgeschlagen.
 - Führen Sie einen der folgenden Bedienvorgänge aus, und kehren Sie dann zur USB-Quelle zurück.

- Trennen Sie das USB-Gerät ab.
- Schalten Sie auf eine andere Quelle um.

→ iPod-Störung.

- Trennen Sie das Kabel vom iPod.
- Schließen Sie, sobald auf dem iPod das Hauptmenü angezeigt wird, den iPod erneut an und setzen Sie ihn zurück.

ERROR-23

- Das USB-Gerät wurde nicht ordnungsgemäß formatiert.
- Formatieren Sie das USB-Gerät mit FAT12, FAT16 oder FAT32.

ERROR-16

- Die iPod-Firmware ist veraltet.
 - Aktualisieren Sie die iPod-Version.
- iPod-Störung.
- Trennen Sie das Kabel vom iPod.
- Schließen Sie, sobald auf dem iPod das Hauptmenü angezeigt wird, den iPod erneut an und setzen Sie ihn zurück.

STOP

- Auf der aktuellen Liste befinden sich keine Musiktitel.
- Wählen Sie eine Liste aus, die Musiktitel enthält.

NOT FOUND

- Keine entsprechenden Musiktitel gefunden.
- Übertragen Sie Musiktitel an den iPod.

APP

START UP APP

- Die Anwendung wird noch nicht ausgeführt.
- Bedienen Sie das mobile Gerät, um die Anwendung zu starten.

Spotify

CHECK APP

- Die Verbindung mit der Spotify-Anwendung ist fehlgeschlagen.

- Folgen Sie den auf dem Bildschirm gezeigten Anweisungen.

Handhabungsrichtlinien

Discs und Player

- Verwenden Sie ausschließlich Discs, die eines der beiden folgenden Logos tragen.



- Verwenden Sie 12-cm-Discs.
- Verwenden Sie ausschließlich herkömmliche, runde Discs.
- Die folgenden Disc-Typen können nicht mit diesem Gerät verwendet werden:
 - DualDiscs
 - 8-cm-Discs: Versuche, solche Discs mit einem Adapter zu verwenden, können zu Funktionsstörungen des Geräts führen.
 - Ungewöhnlich geformte Discs
 - Andere Discs als CDs
 - Beschädigte Discs, darunter solche mit Rissen, Abplatzern oder Verwellungen
 - CD-R/RW-Discs mit nicht abgeschlossener Aufzeichnung
- Beschreiben Sie die Oberfläche der Discs nicht und behandeln Sie sie nicht mit Chemikalien.
- Wischen Sie CDs zum Reinigen mit einem weichen Tuch von der Mitte nach außen hin ab.
- Kondensation kann die Leistung des Players vorübergehend beeinträchtigen. Warten Sie ungefähr eine Stunde, bis die Anpassung an eine wärmere Temperatur erfolgt ist. Wischen Sie außerdem feuchte Discs mit einem weichen Tuch ab.
- Bei Verwendung von bedruckbaren Discs beachten Sie die Anleitung und die Warnhinweise der Discs. Je nach Disc kann es sein, dass sie sich nicht einlegen

und auswerfen lässt. Die Verwendung solcher Discs kann zu einer Beschädigung dieses Geräts führen.

- Bringen Sie auf den Discs keine handelsüblichen Etiketten oder anderen Materialien an.
 - Die Discs können sich verformen und dadurch nicht mehr abspielbar sein.
 - Die Etiketten können sich während der Wiedergabe lösen und das Auswerfen der Discs verhindern, was zu einer Beschädigung des Geräts führen kann.

USB-Speichergerät

- Verbindungen über USB-Hubs werden nicht unterstützt.
- Sorgen Sie vor der Fahrt für eine sichere Befestigung des USB-Speichergeräts. Lassen Sie das USB-Speichergerät nicht auf den Boden fallen, wo es unter dem Brems- oder Gaspedal eingeklemmt werden könnte.
- Je nach USB-Speichergerät können die folgenden Probleme auftreten.
 - Die Bedienung kann unterschiedlich sein.
 - Möglicherweise wird das Speichergerät nicht erkannt.
 - Möglicherweise werden Dateien nicht richtig wiedergegeben.
 - Das Gerät kann Störgeräusche verursachen, wenn Sie Radio hören.

iPod

- Bewahren Sie den iPod nicht an Orten mit hohen Temperaturen auf.
- Sorgen Sie für eine sichere Befestigung des iPods während der Fahrt. Lassen Sie den iPod nicht auf den Boden fallen, wo er unter dem Brems- oder Gaspedal eingeklemmt werden könnte.
- Die Einstellungen des iPods, z. B. Equalizer und Wiedergabewiederholung, ändern sich beim Anschließen des iPods an das Gerät automatisch. Wenn der iPod vom Gerät getrennt wird, kehren diese

Einstellungen wieder in ihren ursprünglichen Zustand zurück.

- Auf dem iPod gespeicherter inkompatibler Text wird vom Gerät nicht angezeigt.

Kompatibilität komprimierter Audioformate

- Nur die ersten 32 Zeichen können als Dateiname (einschließlich Dateierweiterung) oder Ordnername angezeigt werden.
- Je nach der zur Codierung von WMA-Dateien verwendeten Anwendung kann es sein, dass das Gerät nicht richtig arbeitet.
- Bei Audiodateien mit eingebetteten Bilddaten oder bei auf einem USB-Gerät mit komplexer Ordnerstruktur gespeicherten Audiodateien kann sich geringfügig der Beginn der Wiedergabe verzögern.
- Zur Anzeige auf diesem Gerät sollte russischer Text in einem der folgenden Zeichensätze codiert sein:
 - Unicode (UTF-8, UTF-16)
 - Ein anderer Zeichensatz als Unicode, der in einer Windows-Umgebung verwendet wird und in den Sprachoptionen auf Russisch eingestellt ist

VORSICHT

- Pioneer kann nicht die Kompatibilität mit allen USB-Massenspeichergeräten gewährleisten und übernimmt keine Verantwortung für eventuelle Datenverluste auf Media-Playern, Smartphones oder anderen Geräten, die zusammen mit diesem Produkt verwendet werden.
- Bewahren Sie Discs oder USB-Speichergeräte nicht an Orten auf, an

denen hohe Temperaturen herrschen können.

WMA-Dateien

Dateierweiterung	.wma
Bitrate	48 Kbit/s bis 320 Kbit/s (CBR), 48 Kbit/s bis 384 Kbit/s (VBR)
Abtastfrequenz	32 kHz, 44,1 kHz, 48 kHz
Windows Media™ Audio Professional, Lossless, Voice/DRM Stream/Stream mit Video	Nicht kompatibel

MP3-Dateien

Dateierweiterung	.mp3
Bitrate	8 Kbit/s bis 320 Kbit/s (CBR), VBR
Abtastfrequenz	8 kHz bis 48 kHz (32 kHz, 44,1 kHz, 48 kHz zur Emphase)
Kompatible ID3-Tag-Version	1.0, 1.1, 2.2, 2.3, 2.4 (ID3-Tag-Version 2.x erhält Vorrang vor Version 1.x.)
M3u-Wiedergabeliste	Nicht kompatibel
MP3i (MP3 interaktiv), mp3 PRO	Nicht kompatibel

WAV-Dateien

- WAV-Datenformate können nicht über MTP verbunden werden.

Dateierweiterung	.wav
Quantisierungsbits	8 und 16 (LPCM), 4 (MS ADPCM)
Abtastfrequenz	16 kHz bis 48 kHz (LPCM), 22,05 kHz und 44,1 kHz (MS ADPCM)

Disc

- Ungeachtet der Länge der Leerstellen, die die Originalaufnahme zwischen den einzelnen Musiktiteln aufweist, wird bei der Wiedergabe von komprimierten Audio-Discs stets eine kurze Pause zwischen den Titeln eingefügt.

Abspielbare Ordnerstruktur	Bis zu acht Ebenen (Praktikabel sind weniger als zwei Ebenen.)
Abspielbare Ordner	Bis zu 99
Abspielbare Dateien	Bis zu 999
Dateisystem	ISO 9660 Stufe 1 und 2, Romeo, Joliet
Multi-Session-Wiedergabe	Kompatibel
Datenübertragung im Paketverfahren	Nicht kompatibel

USB-Gerät

- Der Beginn der Wiedergabe von auf einem USB-Gerät mit komplexer Ordnerstruktur gespeicherten Audiodateien kann sich geringfügig verzögern.

Abspielbare Ordnerstruktur	Bis zu acht Ebenen (Praktikabel sind weniger als zwei Ebenen.)
Abspielbare Ordner	Bis zu 500
Abspielbare Dateien	Bis zu 15 000
Wiedergabe von urheberrechtlich geschützten Dateien	Nicht kompatibel
Partitioniertes USB-Gerät	Es kann nur die erste Partition wiedergegeben werden.

iPod-Kompatibilität

Dieses Gerät unterstützt nur die folgenden iPod-Modelle. Ältere Versionen werden ggf. nicht unterstützt.

Hergestellt für

– iPod touch (1. bis 6. Generation)

– iPod classic®

– iPod nano® (3. bis 7. Generation)

– iPhone 6s

– iPhone 6s Plus

– iPhone 6

– iPhone 6 Plus

– iPhone 5s

– iPhone 5c

– iPhone 5

– iPhone 4s

– iPhone 4

– iPhone 3GS

– iPhone 3G

– iPhone

- Die Bedienung kann sich je nach Generation und/oder Softwareversion des iPods unterscheiden.
- Benutzer eines iPod mit Lightning®-Anschluss sollten das Lightning-auf-USB-Kabel verwenden (im Lieferumfang des iPod enthalten).
- Benutzer eines iPods mit Dock-Anschluss sollten das CD-IU51 verwenden. Einzelheiten erfahren Sie bei Ihrem Fachhändler.
- Informationen zur Datei-/Formatkompatibilität finden Sie in den iPod-Handbüchern.
- Hörbücher, Podcast: Kompatibel

VORSICHT

Pioneer übernimmt keine Haftung für den Verlust von iPod-Daten, auch dann nicht, wenn der Verlust der betreffenden Daten während der Verwendung dieses Geräts aufgetreten ist.

Reihenfolge von Audiodateien

Der Benutzer kann mit diesem Gerät keine Ordnernummern zuweisen und auch nicht die Wiedergabereihenfolge festlegen. Die Reihenfolge der Audiodateien richtet sich nach dem angeschlossenen Gerät. Beachten Sie, dass sich auf einem USB-Gerät befindliche versteckte Dateien nicht abspielen lassen.

Beispielstruktur

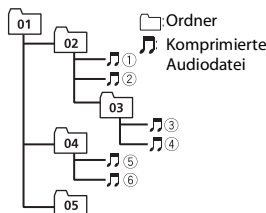

Level 1 Level 2 Level 3 Level 4

01 bis 05: Ordnernummer

① bis ⑥: Wiedergabereihenfolge

Russische Zeichentabelle

D: C	D: C	D: C
А: А	Б: Б	В: В
Г: Г	Д: Д	Е: Е, Ё
Ж: Ж	З: З	И: И, Ы
К: К	Л: Л	М: М
Н: Н	О: О	П: П
Р: Р	С: С	Т: Т
У: У	Ф: Ф	Х: Х
Ц: Ц	Ч: Ч	Ш: Ш, Щ
Ъ: Ъ	Ы: Ы	Ь: Ь
Э: Э	Ю: Ю	Я: Я

D: Anzeige C: Zeichen

Urheberrechte und Marken

iTunes

Apple und iTunes sind Marken von Apple Inc., eingetragen in den USA und anderen Ländern.

WMA

Windows Media ist eine eingetragene Marke oder eine Marke der Microsoft Corporation in den USA und/oder anderen Ländern.

Dieses Produkt enthält Technologie, die Eigentum der Microsoft Corporation ist und nicht ohne Lizenz von Microsoft Licensing, Inc. vertrieben werden darf.

iPhone, iPod und Lightning

Die Verwendung des Aufdrucks Made for Apple bedeutet, dass ein Zusatzgerät speziell für den Anschluss an die Apple-Produkte konstruiert ist, die durch den Aufdruck identifiziert werden, und vom Entwickler dahingehend zertifiziert wurde, dass es den Apple-Leistungsnormen entspricht. Apple ist nicht verantwortlich für den Betrieb dieses Geräts oder die Einhaltung von Sicherheitsrichtlinien und Standards.

Bitte beachten Sie, dass die Verwendung dieses Zusatzgeräts mit einem Apple-Produkt die drahtlose Leistung beeinträchtigen kann. iPhone, iPod, iPod classic, iPod nano, iPod touch und Lightning sind in den USA und anderen Ländern eingetragene Marken von Apple Inc.

Google™, Google Play, Android

Google, Google Play und Android sind Markenzeichen der Google LLC.

MIXTRAX

MIXTRAX ist eine Marke der PIONEER CORPORATION.

Spotify®

SPOTIFY und das Spotify-Logo sind eingetragene Warenzeichen von Spotify AB. Soweit vorhanden, sind kompatible digitale Mobilgeräte und ein Premium-Abonnement erforderlich; Informationen dazu finden Sie unter <https://www.spotify.com>.

Technische Daten

Allgemeines

Stromspannung: 14,4 V Gleichspannung
(Toleranz 10,8 V bis 15,1 V)
Erdungssystem: Negativ
Maximale Leistungsaufnahme: 10,0 A
Abmessungen (B × H × T):

DIN
Gehäuse: 178 mm × 50 mm × 165 mm
Frontfläche: 188 mm × 58 mm ×
17 mm

D
Gehäuse: 178 mm × 50 mm × 165 mm
Frontfläche: 170 mm × 46 mm ×
17 mm

Gewicht: 1 kg

Audio

Maximale Ausgangsleistung:

- 50 W × 4 ch/4 Ω (wenn ohne Subwoofer)
- 50 W × 2 ch/4 Ω + 70 W × 1 ch/2 Ω (für Subwoofer)

Dauer-Ausgangsleistung:

22 W × 4 (50 Hz bis 15 000 Hz, 5 % THD, bei 4-Ω-Last, beide Kanäle betrieben)

Lastimpedanz: 4 Ω (4 Ω bis 8 Ω zulässig)

Maximaler Preout-Ausgangspegel: 2,0 V

Loudness-Kontur: +10 dB (100 Hz), +6,5 dB (10 kHz) (Lautstärke: -30 dB)

Equalizer (Grafischer 5-Band-Equalizer):

Frequenz: 80 Hz/250 Hz/800 Hz/
2,5 kHz/8 kHz

Entzerrungsbereich: ±12 dB
(Inkrement 2 dB)

Subwoofer (Mono):

Frequenz: 50 Hz/63 Hz/80 Hz/100 Hz/
125 Hz/160 Hz/200 Hz

Steilheit: -12 dB/Okt., -24 dB/Okt.

Verstärkung: +6 dB bis -24 dB

Phase: Normal/Gegen

CD-Player

System: Compact-Disc-Audiosystem

Verwendbare Discs: Compact Disc

Signal-Rauschabstand: 94 dB (1 kHz) (IEC-A-Netz)

Anzahl der Kanäle: 2 (Stereo)

MP3-Decodierformat: MPEG-1 & 2 Audio
Layer 3

WMA-Decodierformat: Version 7, 8, 9, 9.1,
9.2 (2-Kanal-Audio)

WAV-Signalformat: Lineare PCM & MS
ADPCM (nicht komprimiert)

USB

USB-Standard-Spezifikation: USB 2.0 Full
Speed

Maximale Leistungsaufnahme: 1,5 A

USB Protokoll:

MSC (Massenspeicher-Klasse)

MTP (Media Transfer Protocol)

AOA (Android Open Accessory) 2.0

Dateisystem: FAT12, FAT16, FAT32

MP3-Decodierformat: MPEG-1 & 2 Audio
Layer 3

WMA-Decodierformat: Version 7, 8, 9, 9.1,
9.2 (2-Kanal-Audio)

WAV-Signalformat: Lineare PCM & MS
ADPCM (nicht komprimiert)

FM-Tuner

Frequenzbereich: 87,5 MHz bis 108,0 MHz

Nutzempfindlichkeit: 11 dBf (1,0 µV/75 Ω,
Mono, Signal-Rauschabstand: 30 dB)

Signal-Rauschabstand: 72 dB (IEC-A-Netz)

MW-Tuner

Frequenzbereich: 531 kHz bis 1 602 kHz

Nutzempfindlichkeit: 25 µV (Signal-
Rauschabstand: 20 dB)

Signal-Rauschabstand: 62 dB (IEC-A-Netz)

LW-Tuner

Frequenzbereich: 153 kHz bis 281 kHz

Nutzempfindlichkeit: 28 µV (Signal-
Rauschabstand: 20 dB)

Signal-Rauschabstand: 62 dB (IEC-A-Netz)

HINWEIS

Änderungen der technischen Daten und
des Designs vorbehalten.

Inhoud

Aan de slag	3
Radio	7
CD/USB/iPod®/AUX	9
App-modus.....	12
Spotify®	13
Pioneer ARC APP gebruiken	15
Instellingen.....	17
FUNCTION-instellingen.....	17
AUDIO-instellingen.....	19
SYSTEM-instellingen.....	20
ILLUMINATION-instellingen	22
MIXTRAX-instellingen	23
Aanvullende informatie	25

Over deze handleiding:

- In de volgende instructies worden een USB-geheugen of USB-audiospeler een "USB-apparaat" genoemd.
- In deze handleiding wordt naar iPod en iPhone® verwezen als "iPod".

Aan de slag

Basisbediening

DEH-S210UI

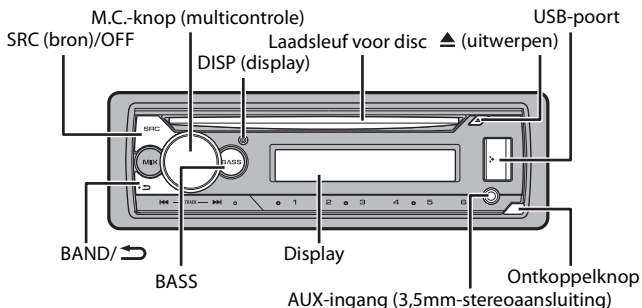

Optionele afstandsbediening

De afstandsbediening CD-R320 wordt afzonderlijk verkocht.







Vaak gebruikte functies

Actie	Bediening
Toestel inschakelen*	Druk op SRC/OFF om het toestel in te schakelen. Hou SRC/OFF ingedrukt om het toestel uit te schakelen.
Het volume regelen	Draai de M.C. -knop.
Een bron selecteren	Druk herhaaldelijk op SRC/OFF .
De display-informatie wijzigen	Druk herhaaldelijk op DISP .
Terugkeren naar de vorige weergave/lijst	Druk op BAND/ ↶ .
Terugkeren naar de normale weergave vanuit het menu	Houd BAND/ ↶ ingedrukt.

Actie	Bediening
Versterk de bastonen	Druk op BASS . • U kan het basniveau selecteren bij [BASS BOOST] (pagina 20).

* Wanneer de blauw/witte draad van het toestel verbonden is met het relaiscontact voor de automatische antenne van de auto, schuift de antenne uit wanneer de bron van het toestel wordt ingeschakeld. Om de antenne weer in te trekken, schakelt u de bron uit.

Display-indicatie

Indicatie	Beschrijving
	Verschijnt wanneer er een lager niveau van het menu of de map bestaat.
	Verschijnt wanneer de BASS knop wordt ingedrukt en vastgehouden.
LOC	Verschijnt wanneer de functie afstemmen op lokale zenders is ingesteld (pagina 18).
TP	Verschijnt wanneer een verkeersprogramma wordt ontvangen.
TA	Verschijnt wanneer de functie TA (verkeersberichten) is ingesteld (pagina 18).
	Verschijnt wanneer de functie sound retriever ingesteld is (pagina 19).
	Verschijnt wanneer willekeurige weergave/shuffle is ingesteld.
	Verschijnt wanneer weergave herhalen is ingesteld.
	Verschijnt wanneer de iPod-bedieningsfunctie is ingesteld (pagina 11).

Het voorpaneel verwijderen

Verwijder het voorpaneel om diefstal te voorkomen. Verwijder alle kabels en apparaten die verbonden zijn met het voorpaneel en schakel het toestel uit voor u het voorpaneel verwijdert.

Ontkoppelen

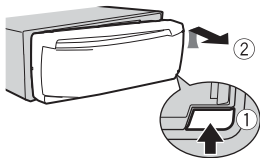

Bevestigen

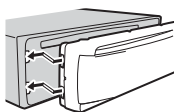

Belangrijk

- Stel het voorpaneel niet bloot aan te grote schokken.
- Stel het voorpaneel niet bloot aan direct zonlicht en hoge temperaturen.
- Bewaar het verwijderde voorpaneel altijd in een beschermtas of zak.

Instellingenmenu

Wanneer u de contactschakelaar inschakelt na de installatie, verschijnt [SET UP :YES] op het display.

1 Druk op de M.C.-knop.

Het instellingenmenu verdwijnt als u het toestel niet binnen 30 seconden bedient. Als u de instelling later wilt maken, draait u de **M.C.**-knop om [NO] te selecteren, druk daarna op de knop om te bevestigen.

2 Draai de M.C.-knop om de opties te selecteren, druk daarna op de knop om te bevestigen.

Om naar de volgende menuoptie te gaan, dient u uw selectie te bevestigen.

Menu-item	Beschrijving
LANGUAGE [ENG](Engels), [PYC](Russisch), [TUR](Turks)	Selecteer de taal om tekstinformatie van een gecomprimeerd audiobestand weer te geven.
CLOCK SET	Stel de klok in.
FM STEP [100], [50]	Selecteer de FM-afstemstap uit 100 kHz of 50 kHz.

3 [QUIT :YES] verschijnt als alle instellingen uitgevoerd zijn.

Om terug te keren naar het eerste item van het instellingenmenu, draait u de **M.C.**-knop om [QUIT :NO] te selecteren, druk daarna op de knop om te bevestigen.

4 Druk op de M.C.-knop om de instellingen te bevestigen.

OPMERKINGEN

- U kunt de menu-instelling annuleren door op **SRC/OFF** te drukken.
- U kunt deze instellingen gelijk wanneer uitvoeren bij de SYSTEM-instellingen (pagina 20) en INITIAL-instellingen (pagina 6).

De demonstratieweergave annuleren (DEMO OFF)

1 Druk op de M.C.-knop om het hoofdmenu weer te geven.

- 2 Draai aan de M.C.-knop om [SYSTEM] te selecteren, druk daarna op de knop om te bevestigen.
- 3 Draai aan de M.C.-knop om [DEMO OFF] te selecteren, druk daarna op de knop om te bevestigen.
- 4 Draai aan de M.C.-knop om [YES] te selecteren, druk daarna op de knop om te bevestigen.

INITIAL-instellingen

- 1 Hou SRC/OFF ingedrukt tot het toestel uitschakelt.
- 2 Hou SRC/OFF ingedrukt om het hoofdmenu weer te geven.
- 3 Draai aan de M.C.-knop om [INITIAL] te selecteren, druk daarna op de knop om te bevestigen.
- 4 Draai de M.C.-knop om een optie te selecteren, druk daarna op de knop om te bevestigen.

Menu-item	Beschrijving
FM STEP [100], [50]	Selecteer de FM-afstemstap uit 100 kHz of 50 kHz.
SP-P/O MODE [REAR/SUB.W]	Selecteer deze optie als een fullrange-luidspreker aangesloten is op de draden voor de achterluidspreker en een subwoofer aangesloten is op de RCA-uitgang.
[SUB.W/SUB.W]	Selecteer deze optie als een passieve subwoofer direct aangesloten is op de draden voor de achterluidspreker en een subwoofer aangesloten is op de RCA-uitgang.
[REAR/REAR]	Selecteer deze optie als fullrange-luidsprekers aangesloten zijn op de draden voor de achterluidspreker en op de RCA-uitgang. Als een fullrange-luidspreker aangesloten is op de draden voor de achterluidspreker en de RCA-uitgang niet wordt gebruikt, kunt u [REAR/SUB.W] of [REAR/REAR] selecteren.

Menu-item	Beschrijving
S/W UPDATE [SYSTEM INFO] [SYSTEM UPDATE]	Selecteer dit om de recentste systeem informatie op het toestel te bevestigen.
SYSTEM RESET [YES], [NO]	Selecteer [YES] om de instellingen van het toestel te initialiseren. Het toestel wordt automatisch opnieuw gestart. (Sommige instellingen blijven behouden zelfs nadat een reset van het toestel werd uitgevoerd.)

Radio

De tunerfrequenties van dit toestel zijn bedoeld voor gebruik in West-Europa, Azië, het Midden-Oosten, Afrika en Oceanië. Bij gebruik in andere regio's kan de ontvangst zwak zijn. De functie RDS (Radio Data System) werkt alleen in regio's die RDS-signalen voor FM-zenders uitzenden.

Voorkeuzezenders ontvangen

- 1 Druk op **SRC/OFF** om [RADIO] te selecteren.
- 2 Druk op **BAND/ ↻** om de band te selecteren uit [FM1], [FM2], [FM3], [MW] of [LW].
- 3 Druk op een cijfertoets (1/ ^ tot 6/ ↻).

TIP

De **◀▶**-knoppen kunnen ook worden gebruikt om een voorkeuzezender te selecteren wanneer [SEEK] is ingesteld op [PCH] in de FUNCTION-instellingen (pagina 18).

Best stations memory (BSM)

De zes sterkste zenders worden opgeslagen onder de cijfertoetsen (1/ ^ tot 6/ ↻).

- 1 Druk, nadat u een band heeft geselecteerd, op de **M.C.**-knop om het hoofdmenu weer te geven.
- 2 Draai aan de **M.C.**-knop om [FUNCTION] te selecteren, druk daarna op de knop om te bevestigen.

- 3 Draai aan de **M.C.**-knop om [BSM] te selecteren, druk daarna op de knop om te bevestigen.

Een zender handmatig zoeken

- 1 Als u de band heeft geselecteerd, drukt u op **◀◀/▶▶** om een zender te selecteren.

Hou vervolgens **◀◀/▶▶** ingedrukt en laat los om een beschikbare zender te zoeken. Het scannen stopt wanneer het toestel een zender ontvangt. Druk op **◀◀/▶▶** om de zoekafstemming te annuleren.

OPMERKING

[SEEK] moet ingesteld zijn op [MAN] in de FUNCTION-instellingen (pagina 18).

Zenders handmatig opslaan

- 1 Terwijl u de zender ontvangt die u wilt opslaan, houdt u een van de cijfertoetsen (1/∧ tot 6/↩) ingedrukt tot hij niet meer knippert.

PTY-functies gebruiken

Het toestel zoekt naar een zender op basis van de PTY (programmatype)-informatie.

- 1 Houd **BASS** ingedrukt tijdens FM ontvangst.
- 2 Draai de **M.C.**-knop om een programmatype te selecteren uit [NEWS/INFO], [POPULAR], [CLASSICS] of [OTHERS].
- 3 Druk op de **M.C.**-knop.
Het toestel begint naar een zender te zoeken. Als een zender gevonden is, wordt de servicenaam van het programma weergegeven.

OPMERKINGEN

- Om het zoeken te annuleren, drukt u op de **M.C.**-knop.
- Het programma van bepaalde zenders kan afwijken van de doorgestuurde PTY.
- Als geen enkele zender het gewenste programmatype uitzendt, wordt gedurende ongeveer twee seconden [NOT FOUND] weergegeven en keert de tuner terug naar de oorspronkelijke zender.

CD/USB/iPod®/AUX

Weergave

Koppel de hoofdtelefoon los van het apparaat voor u het aansluit op het toestel.

Cd

1 Plaats een disc met het etiket omhoog in de laadsleuf.

Om een disc uit te werpen, dient u eerst de weergave te stoppen en vervolgens op ▲ te drukken.

USB-apparaten (inclusief Android™)/iPod

1 Open het deksel van de USB-poort.

2 Sluit het USB-apparaat/de iPod aan met behulp van een geschikte kabel.

OPMERKING

Om automatisch over te schakelen naar de bron [USB] wanneer er een USB-apparaat/iPod verbonden wordt met het toestel, stelt u [USB AUTO] in op [ON] bij de SYSTEM-instellingen (pagina 22).

⚠ LET OP

Gebruik een USB-kabel (apart verkrijgbaar) om het USB-apparaat aan te sluiten, omdat elk apparaat dat rechtstreeks op het toestel aangesloten wordt, uitsteekt uit het toestel, wat gevaarlijk kan zijn.

Voor u het apparaat loskoppelt, dient u de weergave te stoppen.

AOA-verbindingen

Raapleeg pagina 15 voor meer informatie over AOA-verbindingen.

MTP-verbinding

Een apparaat waarop Android OS 4.0 of recenter geïnstalleerd is, kan via MTP worden verbonden met het toestel met behulp van de bij het apparaat geleverde kabel. Afhankelijk van het aangesloten apparaat en het aantal bestanden op het apparaat kunnen audiobestanden/songs echter mogelijk niet via MTP worden afgespeeld. Merk op dat de MTP-verbinding niet compatibel is met WAV-bestandsindelingen en niet kan worden gebruikt met de MIXTRAX-functie.

OPMERKING

Als u een MTP-verbinding gebruikt, moet [ANDROID WIRED] ingesteld zijn op [MEMORY] in de SYSTEM-instellingen (pagina 21).

AUX

1 Steek de stereo-miniplug in de AUX-ingangsaansluiting.

2 Druk op SRC/OFF om [AUX] als bron te selecteren.







OPMERKING

Als [AUX] is ingesteld op [OFF] in de SYSTEM-instellingen, kan [AUX] niet worden geselecteerd als bron (pagina 21).

Bedieningen

U kunt diverse instellingen uitvoeren in de FUNCTION-instellingen (pagina 17). Merk op dat de volgende bedieningen niet werken voor een AUX-apparaat. Om een AUX-apparaat te bedienen, dient u het apparaat zelf te gebruiken.

Actie	Bediening
Een map/album selecteren*1	Druk op 1/∧ of 2/∨.
Een fragment/song (hoofdstuk) selecteren	Druk op ◀◀ of ▶▶.
Snel vooruit- of achteruitspoelen*3	Houd ◀◀ of ▶▶ ingedrukt.
Een bestand in een lijst zoeken	<ol style="list-style-type: none">1 Hou BASS ingedrukt om de lijst weer te geven.2 Draai de M.C.-knop om de naam van het gewenste bestand (de gewenste map) of categorie te selecteren, druk daarna op de knop om te bevestigen.3 Draai de M.C.-knop om het gewenste bestand te selecteren, druk daarna op de knop om te bevestigen. De weergave start.
Een lijst met bestanden in de geselecteerde map/categorie weergeven*1	Druk op de M.C. -knop wanneer een map/categorie geselecteerd is.
Een song in de geselecteerde map/categorie weergeven*1	Hou de M.C. -knop ingedrukt wanneer een map/categorie geselecteerd is.
Alfabetisch zoeken (alleen voor een iPod)	<ol style="list-style-type: none">1 Hou BASS ingedrukt om de lijst weer te geven.2 Draai aan de M.C.-knop om de gewenste categorielijst te selecteren en druk vervolgens op BASS om de alfabetische zoekmodus te activeren. (U kunt de alfabetische zoekmodus ook activeren door de M.C.-knop twee keer te verdraaien.)3 Draai aan de M.C.-knop om een letter te selecteren en druk vervolgens op de knop om de alfabetische lijst weer te geven. Om alfabetisch zoeken te annuleren, drukt u op BAND/↶.

Actie	Bediening
Weergave herhalen	Druk op 6 /  .
Willekeurige weergave/shuffle	Druk op 5 /  .
Alles in shuffle weergeven (alleen iPod)	Hou 5 /  ingedrukt.
Weergave pauzeren/hervatten	Druk op 4/PAUSE .
Sound retriever*1*2	Druk op 3/S.Rtrv. [1]: Geschikt voor lage compressiewaarden [2]: Geschikt voor hoge compressiewaarden
Terug naar de rootmap (alleen voor cd/USB)*1	Houd 1 /  ingedrukt.
Schakelen tussen gecomprimeerde audio en CD-DA (alleen voor cd)	Druk op BAND /  .
Stations wisselen op een USB-apparaat (alleen apparaten die het protocol USB mass storage device ondersteunen)	Druk op BAND /  .

*1 Alleen gecomprimeerde audiobestanden

*2 Deze functie is uitgeschakeld wanneer USB als bron is geselecteerd en de MIXTRAX-functie ingeschakeld is.

*3 Wanneer u de functie snel vooruit- of achteruitspoelen gebruikt terwijl een VBR-bestand wordt afgespeeld, is de weergaveduur mogelijk niet correct.

Nuttige functies voor iPod

Link-weergavemodus

U kunt songs oproepen op basis van de momenteel weergegeven artiest, album of genre.

- 1 Terwijl u naar een lied luistert, houdt u ingedrukt **4/PAUSE** om naar de link-weergavemodus te gaan.
- 2 Draai de **M.C.-knop** om de modus ([ARTIST], [ALBUM], [GENRE]) te selecteren, druk daarna op de knop om te bevestigen.

De geselecteerde song/het geselecteerde album wordt weergegeven na de momenteel weergegeven song.

OPMERKING

De geselecteerde song/het geselecteerde album kan worden geannuleerd als u andere functies gebruikt dan functies uit de link-weergavemodus (bijv. snel vooruit en achteruit).

iPod-bediening

U kunt het toestel bedienen via een aangesloten iPod.

De volgende iPod-modellen zijn niet compatibel met deze functie.

- iPod nano 1e generatie, iPod met video

1 Druk op **BAND**/ tijdens het afspelen en selecteer vervolgens de bedieningsmodus.

[CONTROL iPod]: De iPod-functie van het toestel kan bediend worden op de aangesloten iPod.

[CONTROL AUDIO]: De iPod-functie van het toestel kan alleen bediend worden met de knoppen op het toestel. In deze modus kan de aangesloten iPod niet worden in- of uitgeschakeld.

OPMERKINGEN

- Als u overschakelt naar de bedieningsmodus [CONTROL iPod] wordt het afspelen van de song gepauzeerd. Gebruik de aangesloten iPod om het afspelen te hervatten.
- De volgende bedieningen zijn nog steeds mogelijk op het toestel, zelfs als de bedieningsmodus ingesteld is op [CONTROL iPod].
 - Pauze, snel vooruit/achteruit, song/hoofdstuk selecteren
- Het volume kan alleen worden geregeld op het toestel.

Over MIXTRAX (alleen USB/iPod)

De MIXTRAX-functie creëert een non-stop mix van uw muziekbibliotheek, aangevuld met verlichtingseffecten. Voor meer details over MIXTRAX-instellingen, zie pagina 23.

OPMERKINGEN

- Wanneer USB is geselecteerd als de bron en de MIXTRAX-functie in gebruik is, is de functie sound retriever uitgeschakeld.
- Afhankelijk van het bestand/de song zijn geluidseffecten mogelijk niet beschikbaar.
- Schakelt de MIXTRAX-functie uit als de verlichtingseffecten hinderlijk zijn om uw wagen te besturen.

1 Druk op **MIX** om MIXTRAX aan/uit te schakelen.

App-modus

U kunt via dit toestel luisteren naar een applicatie op een iPhone. In sommige gevallen kunt u een applicatie bedienen met het toestel.

Meer informatie over compatibele apparaten vindt u op onze website.

Belangrijk

Voor gebruik van applicaties van derden worden mogelijk persoonsgegevens gebruikt of moet u zulke gegevens verstrekken, bijvoorbeeld door het opzetten van een gebruikersaccount of op andere wijze, en voor sommige applicaties worden mogelijk geolocatiegegevens gebruikt.

ALLE APPLICATIES VAN DERDEN VALLEN UITSLUITEND ONDER VERANTWOORDELIJKHEID VAN HUN UITGEVER, INCLUSIEF MAAR NIET BEPERKT TOT HET VERZAMELEN EN BEVEILIGEN VAN GEBRUIKERSGEGEVENS EN HET PRIVACYBELEID. DOOR EEN APPLICATIE VAN DERDEN TE GEBRUIKEN, GAAT U ERMEE AKKOORD OM U TE INFORMEREN OVER DE GEBRUIKSVOORWAARDEN EN HET

PRIVACYBELEID VAN DE UITGEVER ERVAN. ALS U NIET AKKOORD GAAT MET DE GEBRUIKSVORWAARDEN OF HET BELEID VAN EEN UITGEVER OF GEEN TOESTEMMING GEEFT VOOR HET GEBRUIK VAN GEOLOCATIEGEGEVENS (INDIEN VAN TOEPASSING), MOET U DE APPLICATIE NIET GEBRUIKEN.

Voor iPhone-gebruikers

Deze functie is compatibel met iPhone en iPod touch® waarop iOS 5.0 of recenter geïnstalleerd is.

OPMERKING

PIONEER IS NIET AANSPRAKELIJK VOOR APPLICATIES VAN DERDEN OF HUN INHOUD, INCLUSIEF MAAR NIET BEPERKT TOT HUN NAUWKEURIGHEID OF VOLLEDIGHEID. DE INHOUD EN DE FUNCTIONALITEIT VAN DERGELIJKE APPLICATIES ZIJN UITSLUITEND DE VERANTWOORDELIJKHEID VAN DE LEVERANCIER VAN DE APPLICATIE.

Een applicatie weergeven via het toestel

- 1 Verbind dit toestel met het mobiele apparaat.
 - iPhone via USB (pagina 9)
- 2 Druk op **SRC/OFF** om [APP] te selecteren.
- 3 Bedien het mobiele apparaat om de applicatie te starten.

Basisbedieningen

U kunt diverse instellingen uitvoeren in de FUNCTION-instellingen (pagina 17).

Actie	Bediening
Een track selecteren	Druk op ◀◀ of ▶▶.
Snel vooruit- of achteruitspoelen	Houd ◀◀ of ▶▶ ingedrukt.
Het afspeLEN pauzeren/hervatten	Druk op BAND / ⏮.

Spotify®

(DEH-S210UI is alleen compatibel met Spotify geïnstalleerd op iPhone.)

Spotify is een verspreidings-service voor muziekstreaming die niet aangesloten is bij Pioneer. Meer informatie vindt u op <http://www.spotify.com>.

De Spotify-toepassing is beschikbaar voor compatibele telefoons. Raadpleeg <https://support.spotify.com/> voor de recentste informatie over compatibiliteit.

Om van Spotify te genieten terwijl u rijdt, downloadt u eerst de Spotify-app op uw iPhone. U kunt deze downloaden van de iTunes App Store. Kies een gratis account of een betaalde Premium account, ofwel in de app of op spotify.com. Een Premium account geeft u meer functies, zoals offline luisteren.

Belangrijk

- Dit product omvat Spotify-software, die onderworpen is aan licenties van derden, die u hier kunt vinden: www.spotify.com/connect/third-party-licenses.
- Voor informatie over de landen en regio's waar Spotify kan worden gebruikt, gaat u naar <https://www.spotify.com/us/select-your-country/>.

Luisteren naar Spotify

Update de firmware van Spotify naar de recentste versie voor u de applicatie gebruikt.

- 1 Verbind dit toestel met het mobiele apparaat.**
 - iPhone via USB (pagina 9)
- 2 Druk op SRC/OFF om [SPOTIFY] te selecteren.**
- 3 Open de applicatie Spotify op het mobiele apparaat en start de weergave.**

Basisbedieningen

U kunt diverse instellingen uitvoeren in de FUNCTION-instellingen (pagina 17).

OPMERKING

De beschikbare functies zijn afhankelijk van het soort inhoud (track/album/artiest/afspeellijst/radio) dat u wilt afspelen.

Actie	Bediening
Een fragment overspringen	Druk op 1 ◀◀ of ▶▶.
Een track in een lijst zoeken	<ol style="list-style-type: none">1 Hou BASS ingedrukt om de lijst weer te geven.2 Draai de M.C.-knop om de gewenste categorie te selecteren, druk daarna op de knop om te bevestigen.3 Draai de M.C.-knop om het gewenste bestand te selecteren, druk daarna op de knop om te bevestigen. De weergave start.
Het afspelen pauzeren/hervatten	Druk op 4 /PAUSE.
Duim omhoog (alleen voor radio)	Druk op 1 /^.
Duim omlaag (alleen voor radio)	Druk op 2 /v.
Willekeurige weergave (alleen voor track/album/artiest/afspeellijst)	Druk op 5 /🎲.
Weergave herhalen (alleen voor track/album/artiest/afspeellijst)	Druk op 6 /↺.

Actie	Bediening
Start een radiokanaal op basis van de song die momenteel wordt afgespeeld.	<ol style="list-style-type: none"> 1 Houd 5/  ingedrukt om een radio te starten. 2 Druk op de M.C.-knop. <ul style="list-style-type: none"> • Deze functie is mogelijk niet beschikbaar, afhankelijk van de geselecteerde song.
Sla de informatie op van de song die momenteel wordt afgespeeld. Verwijder de songinformatie die opgeslagen is.	<ol style="list-style-type: none"> 1 Houd 3/S.Rtrv ingedrukt. [SAVE]/[UNSAVE] verschijnt. 2 Druk op de M.C.-knop.

OPMERKING

Sommige functies van Spotify kunnen niet op het toestel worden bediend.

Pioneer ARC APP gebruiken

U kunt het toestel bedienen via een Pioneer ARC APP die geïnstalleerd is op een iPhone/Android-apparaat. In sommige gevallen kunt u via het toestel bepaalde functies van de toepassing gebruiken, zoals bronselectie, pauzeren enz.

Raadpleeg de helpfunctie van de toepassing voor meer informatie over welke functies er beschikbaar zijn in de toepassing.

WAARSCHUWING

Bedien de toepassing niet terwijl u rijdt. Parkeer uw wagen op een veilige plaats voor u de bedieningselementen van de toepassing gebruikt.

Voor iPhone-gebruikers

Deze functie is compatibel met iPhones (iPhone 5 of later) en iPod touches waarop iOS 8.0 of later geïnstalleerd is.

U kunt Pioneer ARC APP downloaden op iTunes App Store.

Voor gebruikers van Android-apparaten

Deze functie is compatibel met apparaten waarop Android OS 4.1 of later geïnstalleerd is en die ook AOA (Android Open Accessory) 2.0 ondersteunen.

U kunt de Pioneer ARC APP downloaden op Google Play™.

OPMERKING

Sommige Android-apparaten die via AOA 2.0 verbonden zijn, werken mogelijk niet goed of produceren geluiden ten gevolge van hun eigen softwareontwerp, ongeacht de OS-versie.

Een verbinding tot stand brengen met Pioneer ARC APP

Bij het maken van een verbinding met een Android apparaat

- 1 Druk op de **M.C.**-knop om het hoofdmenu weer te geven.
- 2 Draai aan de **M.C.**-knop om [SYSTEM] te selecteren, en druk vervolgens op de knop om te bevestigen.
- 3 Draai aan de **M.C.**-knop om [ANDROID WIRED] te selecteren, en druk vervolgens op de knop om te bevestigen.
- 4 Draai aan de **M.C.**-knop om [APP CONTROL] te selecteren, en druk vervolgens op de knop om te bevestigen.
- 5 Draai aan de **M.C.**-knop om [P.APP AUTO ON] te selecteren, en druk vervolgens op de knop om te bevestigen.
- 6 Draai aan de **M.C.**-knop om [ON] te selecteren, en druk vervolgens op de knop om te bevestigen.
- 7 Verbind dit toestel met het Android apparaat via USB.
Pioneer ARC APP op het Android apparaat start automatisch.

OPMERKING

Als Pioneer ARC APP niet op uw Android-apparaat werd geïnstalleerd, verschijnt een bericht op uw Android-apparaat om u te vragen de applicatie te installeren. Selecteer [OFF] in [P.APP AUTO ON] om het bericht te verwijderen (pagina 21).

Wanneer u een verbinding met iPhone maakt

- 1 Verbind dit toestel met iPhone via USB.
- 2 Druk op **SRC/OFF** om een bron te selecteren.
- 3 Houd de **M.C.**-knop ingedrukt.
Pioneer ARC APP op de iPhone start.

OPMERKING

Wanneer de verbinding mislukt, start Pioneer ARC APP op de iPhone.

Muziek beluisteren op een Android-apparaat

- 1 Druk op **SRC/OFF** om [ANDROID] te selecteren.

Basisbedieningen

Actie	Bediening
Een track selecteren	Druk op ◀◀ of ▶▶ .
Snel vooruit- of achteruitspoelen	Houd ◀◀ of ▶▶ ingedrukt.
Het afspelen pauzeren/hervatten	Druk op 4/PAUSE .
Sound retriever	Druk op 3/S.Rtrv. [1]: Geschikt voor lage compressiewaarden [2]: Geschikt voor hoge compressiewaarden

Instellingen

U kunt diverse instellingen aanpassen in het hoofdmenu.

- 1** Druk op de **M.C.**-knop om het hoofdmenu weer te geven.
- 2** Draai vervolgens aan de **M.C.**-knop om een van de volgende categorieën te selecteren, druk daarna op de knop om te bevestigen.
 - FUNCTION-instellingen (pagina 17)
 - AUDIO-instellingen (pagina 19)
 - SYSTEM-instellingen (pagina 20)
 - ILLUMINATION-instellingen (pagina 22)
 - MIXTRAX-instellingen (pagina 23)
- 3** Draai de **M.C.**-knop om de opties te selecteren, druk daarna op de knop om te bevestigen.

FUNCTION-instellingen

De menu-items zijn afhankelijk van de bron.

Menu-item	Beschrijving
FM SETTING RADIO [TALK], [STANDARD], [MUSIC]	Pas de geluidskwaliteit aan aan het zendsignaal van de FM-band. (Alleen beschikbaar wanneer FM-band is geselecteerd.)
BSM RADIO	Sla de zes sterkste zenders automatisch op onder de cijfertoetsen (1/ ^ tot 6/ ↶).

Menu-item	Beschrijving
REGIONAL <input type="radio"/> RADIO [ON], [OFF]	Beperk de ontvangst tot de specifieke regionale programma's wanneer AF (alternatieve frequenties zoeken) geselecteerd is. (Alleen beschikbaar wanneer FM-band is geselecteerd.)
LOCAL <input type="radio"/> RADIO FM: [OFF], [LV1], [LV2], [LV3], [LV4] MW/LW: [OFF], [LV1], [LV2]	Beperk de zenders automatisch volgens de signaalsterkte.
TA <input type="radio"/> RADIO [ON], [OFF]	Ontvang actuele verkeersinformatie indien beschikbaar. (Alleen beschikbaar wanneer FM-band is geselecteerd.)
AF <input type="radio"/> RADIO [ON], [OFF]	Laat het toestel opnieuw afstemmen op een andere frequentie van dezelfde zender. (Alleen beschikbaar wanneer FM-band is geselecteerd.)
NEWS <input type="radio"/> RADIO [ON], [OFF]	Onderbreek de momenteel geselecteerde bron met nieuwsberichten. (Alleen beschikbaar wanneer FM-band is geselecteerd.)
SEEK <input type="radio"/> RADIO [MAN], [PCH]	Wijs de knoppen ◀◀ of ▶▶ toe om zenders een voor een te zoeken (handmatige afstemming) of selecteer een zender uit de voorgeprogrammeerde kanalen.
SAVE <input type="radio"/> SPOTIFY	Sla de informatie van de momenteel afgespeelde song op in uw muzieklijst op Spotify.
UNSAVE <input type="radio"/> SPOTIFY	Verwijder de songinformatie die opgeslagen is in [SAVE].

Menu-item	Beschrijving
S.RTRV <input type="button" value="CD"/> <input type="button" value="USB"/> <input type="button" value="iPod"/> <input type="button" value="APP"/> <input type="button" value="ANDROID"/> <input type="button" value="SPOTIFY"/>	<p>[1]: (geschikt voor lage compressiewaarden), [2]: (geschikt voor hoge compressiewaarden), [OFF]</p> <p>Verbeter gecompriëerde audio en zorg voor een rijk geluid. Niet beschikbaar wanneer:</p> <ul style="list-style-type: none"> • USB is geselecteerd als bron en de MIXTRAX-functie is ingeschakeld. • CD-DA/CD-TEXT wordt weergegeven.
AUDIO BOOK <input type="button" value="iPod"/>	<p>[FASTER], [NORMAL], [SLOWER]</p> <p>Wijzig de weergavesnelheid. (Niet beschikbaar wanneer [CONTROL iPod] geselecteerd is in de bedieningsmodus.)</p>
PAUSE <input type="button" value="APP"/>	<p>Pauzeer of hervat de weergave.</p>

AUDIO-instellingen

Menu-item	Beschrijving
FADER*1	<p>Pas de balans aan tussen de voor- en achterluidspreker.</p>
BALANCE	<p>Pas de balans aan tussen de linker en rechter luidspreker.</p>
EQ SETTING	<p>[SUPER BASS], [POWERFUL], [DYNAMIC], [NATURAL], [VOCAL], [VIVID], [CUSTOM1], [CUSTOM2], [FLAT]</p> <p>Selecteer een equalizerband en -niveau voor verdere aanpassing. Equalizerband: [80HZ], [250HZ], [800HZ], [2.5KHZ], [8KHZ] Equalizerniveau: [+6] tot [-6]</p> <p>Selecteer de equalizercurve of pas deze aan. [CUSTOM1] kan voor elke bron afzonderlijk worden ingesteld. Alle hierna vermelde combinaties worden echter automatisch ingesteld op dezelfde instelling.</p> <ul style="list-style-type: none"> • USB, iPod, ANDROID, SPOTIFY en APP (iPhone) [CUSTOM2] is een gedeelde instelling die voor alle bronnen wordt gebruikt.
LOUDNESS	<p>[OFF], [LOW], [MID], [HI]</p> <p>Compenseer voor een helder geluid bij laag volume.</p>

Menu-item	Beschrijving
SUB.W*2 [NOR], [REV], [OFF]	Selecteer de subwooferfase.
SUB.W CTRL*2*3 Drempelfrequentie: [50HZ], [63HZ], [80HZ], [100HZ], [125HZ], [160HZ], [200HZ] Uitgangsniveau: [-24] tot [+6] Hellingsniveau: [-12], [-24]	Alleen frequenties die lager zijn dan de frequenties in het geselecteerde bereik, worden weergegeven door de subwoofer.
BASS BOOST [0] tot [+6]	Selecteer het bass boost-niveau.
HPF SETTING Drempelfrequentie: [OFF], [50HZ], [63HZ], [80HZ], [100HZ], [125HZ], [160HZ], [200HZ] Hellingsniveau: [-12], [-24]	Alleen frequenties boven de drempelfrequentie van het hoog-doorlaatfilter (HPF) worden weergegeven.
SLA [+4] tot [-4]	Pas het volume aan voor elke bron behalve FM. Alle hierna vermelde combinaties worden automatisch ingesteld op dezelfde instelling. • USB, iPod, ANDROID, SPOTIFY en APP (iPhone)

*1 Niet beschikbaar wanneer [SUB.W/SUB.W] is geselecteerd in [SP-P/O MODE] in de INITIAL-instellingen (pagina 6).

*2 Niet beschikbaar wanneer [REAR/REAR] is geselecteerd in [SP-P/O MODE] in de INITIAL-instellingen (pagina 6).

*3 Niet beschikbaar wanneer [OFF] is geselecteerd in [SUB.W].

SYSTEM-instellingen

U kunt deze menu's ook oproepen wanneer het toestel uitgeschakeld is.

Menu-item	Beschrijving
LANGUAGE [ENG](Engels), [PYC](Russisch), [TUR](Turks)	Selecteer de taal om tekstinformatie van een gecompriemd audiobestand weer te geven.
CLOCK SET	Stel de klok in (pagina 5).
12H/24H [12H], [24H]	Selecteer de tijdnotatie.

Menu-item	Beschrijving
SCROLL SET [ONCE], [LOOP], [OFF]	Selecteer de manier waarop u door de tekst in het weergavevenster wilt bladeren.
AUTO PI [ON], [OFF]	Zoek naar een andere zender met dezelfde programmering, zelfs als u een voorkeuzezender gebruikt.
AUX [ON], [OFF]	Stel in op [ON] wanneer een hulpapparaat wordt gebruikt dat verbonden is met het toestel.
SPOTIFY [ON], [OFF]	Stel in op [ON] wanneer u de Spotify-functie gebruikt.
MUTE MODE [MUTE], [20dB ATT], [10dB ATT]	Schakel het geluid automatisch uit of onderdruk het geluid wanneer een signaal wordt ontvangen van een apparatuur met stilschakelfunctie.
PW SAVE* [ON], [OFF]	Verminder het verbruik van batterijvermogen. Het inschakelen van de bron is de enige handeling die met deze functie mogelijk is.
ANDROID WIRED [MEMORY], [APP CONTROL]	Selecteer de geschikte verbindingsmethode voor een Android-apparaat.
P.APP AUTO ON [ON], [OFF]	Selecteer [ON] om Pioneer ARC APP automatisch te starten wanneer een Android-apparaat wordt verbonden aan het toestel via AOA. (Niet beschikbaar wanneer [MEMORY] is geselecteerd in [ANDROID WIRED].)

Menu-item	Beschrijving
USB AUTO	
[ON], [OFF]	<p>Selecteer [ON] om automatisch over te schakelen naar de bron [USB] wanneer er een USB-apparaat/iPod verbonden wordt met het toestel.</p> <p>Selecteer [OFF] wanneer een USB-apparaat/iPod alleen aangesloten wordt om opgeladen te worden.</p>

* [PW SAVE] wordt geannuleerd als de accu losgekoppeld wordt, en moet weer worden ingeschakeld als de accu weer wordt aangesloten. Wanneer [PW SAVE] uitgeschakeld is, kan het toestel, afhankelijk van de verbindingmethode, stroom van de accu blijven trekken als de ontsteking van uw wagen geen positie ACC (accessoire) heeft.

ILLUMINATION-instellingen

Menu-item	Beschrijving
COLOUR	
[KEY COLOUR], [DISP COLOUR], [BOTH COLOUR]	<p>Kies de kleur voor de knoppen/het display van het toestel uit 12 voorgeprogrammeerde kleuren, [SCAN] of [CUSTOM]*.</p> <ul style="list-style-type: none"> • [SCAN]: doorloop diverse kleuren automatisch. • [CUSTOM]*: <ol style="list-style-type: none"> 1 Houd de M.C.-knop ingedrukt tot het scherm voor het instellen van de kleur verschijnt. 2 Stel de primaire kleur (R (rood)/G (groen)/B (blauw)) en de helderheid ([0] tot [60]) in. Het is niet mogelijk om tegelijk voor R (rood), G (groen) en B (blauw) een niveau onder 10 te selecteren. <p>U kunt ook de voorgeprogrammeerde kleuren aanpassen. Selecteer een van de voorgeprogrammeerde kleuren en houd vervolgens de M.C.-knop ingedrukt tot het scherm voor het instellen van de kleur verschijnt.</p> <p>* De CUSTOM-instelling is alleen beschikbaar voor [KEY COLOUR] en [DISP COLOUR].</p>
DIM SETTING	
[SYNC ILLUMI], [SYNC CLOCK], [MANUAL]	<p>Selecteer de manier om de helderheid van het scherm te wijzigen.</p>

Menu-item	Beschrijving
BRIGHTNESS	
[KEY], [DISP]	Selecteer de helderheid voor de knoppen/het display van het toestel uit [1] tot [10]. De beschikbare instelbereiken zijn verschillend afhankelijk van [DIM SETTING].
ILLUMI FX	
[ON], [OFF]	Het verlichtingseffect is zichtbaar wanneer een cd wordt geplaatst/uitgeworpen of wanneer het voorpaneel aangesloten is. Het verlichtingseffect wordt geactiveerd wanneer het contact van het voertuig (ACC) in-/uitgeschakeld wordt, ongeacht deze instelling.

MIXTRAX-instellingen

Menu-item	Beschrijving
SHORT PLAYBACK	
[1.0 MIN], [1.5 MIN], [2.0 MIN], [2.5 MIN], [3.0 MIN], [OFF]	Selecteer de weergaveduur.
FLASH AREA	
[KEY/DISPLAY], [KEY], [OFF]	Selecteer het gebied voor het verlichtingseffect. Wanneer [OFF] is geselecteerd, wordt de kleur die ingesteld is bij de ILLUMINATION-instellingen (pagina 22) gebruikt als displaykleur.
FLASH PATTERN	
[SOUND LEVEL 1] tot [SOUND LEVEL 6]	Wijzig het verlichtingseffect volgens het geluids- en basniveau. Het flitspatroon wijzigt volgens het geluidsniveau.
[LOW PASS 1] tot [LOW PASS 6]	Het flitspatroon wijzigt volgens het basniveau.
[RANDOM1]	Het flitspatroon wijzigt willekeurig volgens de geluidsniveaumodus en de laag-doorlaatmodus.
[RANDOM2]	Het flitspatroon wijzigt willekeurig volgens de geluidsniveaumodus.
[RANDOM3]	Het flitspatroon wijzigt willekeurig volgens de laag-doorlaatmodus.

Menu-item	Beschrijving
DISPLAY FX [ON], [OFF]	Zet de speciale MIXTRAX-effecten aan/uit.
CUT IN FX [ON], [OFF]	Schakel de speciale MIXTRAX-effecten aan/uit terwijl de fragmenten handmatig worden gewijzigd.

Aanvullende informatie

Problemen verhelpen

Het display keert automatisch terug naar het gewone display.

- U hebt gedurende ongeveer 30 seconden geen handeling uitgevoerd.
 - Voer een handeling uit.

Het bereik voor weergave herhalen wordt onverwacht gewijzigd.

- Afhankelijk van het bereik voor weergave herhalen kan het geselecteerde bereik gewijzigd worden wanneer u een andere map of een ander fragment selecteert of vooruit of achteruit spoelt.
 - Selecteer het gewenste bereik voor weergave herhalen opnieuw.

Een onderliggende map wordt niet afgespeeld.

- Onderliggende mappen worden niet afgespeeld wanneer [FLD] (map herhalen) is geselecteerd.
 - Selecteer een ander bereik voor weergave herhalen.

Het geluid is onderbroken.

- U gebruikt een apparaat, zoals een mobiele telefoon, die hoorbare storingen veroorzaakt.
 - Plaats elektrische apparaten die de storing kunnen veroorzaken, verder weg van het toestel.

Foutmeldingen

Algemeen

AMP ERROR

- Dit toestel werkt niet of er is een probleem met de luidsprekeraansluiting.
 - Het beveiligingscircuit is geactiveerd.
 - Controleer de luidsprekeraansluiting.
 - Draai de contactschakelaar naar OFF en weer naar ON. Als het bericht nog wordt weergegeven, neemt u contact op met uw leverancier of een erkend Pioneer Servicecentrum.

NO XXXX (bijvoorbeeld NO TITLE)

- Er is geen ingebedde tekstinformatie.
 - Schakel het display om of speel een ander fragment/bestand af.

Cd-speler

ERROR-07, 11, 12, 17, 30

- De disc is vuil.
 - Reinig de disc.
- De disc is bekrast.
 - Plaats een andere disc.

ERROR-07, 10, 11, 12, 15, 17, 30, A0

- Elektrisch of mechanisch probleem.
 - Zet de contactschakelaar UIT en weer AAN, of schakel naar een andere signaalbron en dan terug naar de cd-speler.

ERROR-15

- De geplaatste disc bevat geen gegevens.
 - Plaats een andere disc.

ERROR-23

- Het cd-formaat wordt niet ondersteund.

- Plaats een andere disc.

FORMAT READ

- Soms is er een vertraging tussen het begin van de weergave en wanneer u het geluid begint te horen.
- Wacht tot het bericht verdwijnt en u het geluid hoort.

NO AUDIO

- De geplaatste disc bevat geen afspeelbare bestanden.
- Plaats een andere disc.

SKIPPED

- De geplaatste disc bevat door DRM beveiligde bestanden.
- Beveiligde bestanden worden overgeslagen.

PROTECT

- Alle bestanden op de geplaatste disc zijn beveiligd met DRM.
- Plaats een andere disc.

USB-apparaat/iPod

FORMAT READ

- Soms is er een vertraging tussen het begin van de weergave en wanneer u het geluid begint te horen.
- Wacht tot het bericht verdwijnt en u het geluid hoort.

NO AUDIO

- Er zijn geen songs.
- Zet de audiobestanden over naar het USB-apparaat en maak verbinding.
- De inhoud van het USB-apparaat is beveiligd.
- Raadpleeg de instructies bij het USB-apparaat om de beveiliging uit te schakelen.

SKIPPED

- Het aangesloten USB-apparaat bevat bestanden die met DRM zijn beveiligd.

- Beveiligde bestanden worden overgeslagen.

PROTECT

- Alle bestanden op het aangesloten USB-apparaat zijn beveiligd met DRM.
- Gebruik een ander USB-apparaat.

N/A USB

- Het aangesloten USB-apparaat wordt niet ondersteund door dit toestel.
- Gebruik een apparaat dat compatibel is met USB.

HUB ERROR

- USB-apparaten die aangesloten zijn via een USB-hub worden niet ondersteund door dit toestel.
- Sluit het USB-apparaat rechtstreeks aan op dit toestel met behulp van een USB-kabel.

CHECK USB

- Er is kortsluiting opgetreden in de USB-stekker of de USB-kabel.
- Controleer of de USB-stekker en de USB-kabel niet ergens ingeklemd of beschadigd zijn.
- Het aangesloten USB-apparaat verbruikt meer stroom dan de maximaal toelaatbare waarde.
- Ontkoppel het USB-apparaat en gebruik het niet meer. Zet de contactschakelaar op UIT en daarna op ACC of AAN. Sluit alleen compatibele USB-apparaten aan.

ERROR-19

- Communicatiefout.
- Probeer een van de volgende mogelijkheden en keer dan terug naar de USB-bron.
 - Ontkoppel het USB-apparaat.
 - Schakel over naar een andere signaalbron.
- iPod-fout.
- Verwijder de kabel uit de iPod. Sluit de kabel weer aan als het hoofdmenu van

de iPod wordt weergegeven en stel de iPod opnieuw in.

ERROR-23

- Het USB-apparaat was niet goed geformatteerd.
- Formateer het USB-apparaat met FAT12, FAT16 of FAT32.

ERROR-16

- De versie van de iPod-firmware is verouderd.
- Werk de versie van de iPod bij.
- iPod-fout.
- Verwijder de kabel uit de iPod. Sluit de kabel weer aan als het hoofdmenu van de iPod wordt weergegeven en stel de iPod opnieuw in.

STOP

- De huidige lijst bevat geen songs.
- Selecteer een lijst die wel songs bevat.

NOT FOUND

- Geen verwante songs.
- Zet songs over naar de iPod.

APP

START UP APP

- De applicatie is nog niet gestart.
- Bedien het mobiele apparaat om de applicatie te starten.

Spotify

CHECK APP

- Verbinding met de applicatie Spotify mislukt.
- Volg de instructies op het scherm.

Aanwijzingen voor het gebruik

Discs en de player

- Gebruik uitsluitend discs die voorzien zijn van een van onderstaande twee logo's.



- Gebruik discs van 12 cm.
- Gebruik uitsluitend normale, ronde discs.
- De volgende typen discs kunnen niet op dit toestel worden afgespeeld:
 - DualDiscs
 - Discs van 8 cm. Als u deze discs met een adapter probeert af te spelen, kan het toestel defect raken.
 - Discs in een ongewone vorm
 - Andere discs dan cd's
 - Beschadigde discs, inclusief schijven die zijn gebarsten, gebogen of waarvan stukjes zijn afgebroken
 - Cd-r/rw-discs die niet zijn gefinaliseerd
- Schrijf niet op het oppervlak van de discs en gebruik geen chemicaliën.
- Om een cd te reinigen, veegt u de disc af met een zachte doek, waarbij u van buiten naar binnen gaat.
- Condens kan de goede werking van de speler tijdelijk negatief beïnvloeden. Laat de speler in een warmere omgeving ongeveer een uur op temperatuur komen. Veeg vochtige discs met een zachte doek schoon.
- Bij gebruik van discs met een bedrukbaar labeloppervlak moet u de instructies en waarschuwingen van de discs controleren. Afhankelijk van de disc kan laden of uitwerpen niet mogelijk zijn. Het gebruik van zulke discs kan dit toestel beschadigen.
- Plak geen in de handel verkrijgbare labels of andere materialen op de discs.

- De discs kunnen vervormen waardoor ze onafspeelbaar kunnen worden.
- De labels kunnen loslaten tijdens het afspelen en de disc blokkeren bij het uitwerpen en het toestel beschadigen.

USB-opslagapparaat

- Het maken van verbindingen via een USB-hub wordt niet ondersteund.
- Maak het USB-apparaat stevig vast voordat u gaat rijden. Zorg dat het USB-apparaat niet op de vloer valt omdat het dan onder het rem- of gaspedaal terecht kan komen.
- Afhankelijk van het USB-apparaat kunnen de volgende problemen voorkomen.
 - De bediening kan verschillend zijn.
 - Het opslagapparaat wordt niet herkend.
 - Bestanden worden niet correct afgespeeld.
 - Het apparaat kan hoorbare interferentie veroorzaken wanneer u naar de radio luistert.

iPod

- Stel de iPod niet bloot aan hoge temperaturen.
- Maak de iPod stevig vast voordat u gaat rijden. Zorg dat de iPod niet op de vloer kan vallen omdat hij dan onder het rem- of gaspedaal terecht kan komen.
- De instellingen van de iPod, zoals de equalizer en weergave herhalen, worden automatisch gewijzigd wanneer de iPod wordt aangesloten op het toestel. Als de iPod wordt losgekoppeld, keren deze instellingen terug naar de oorspronkelijke instellingen.
- Tekst op de iPod die niet compatibel is met de specificaties van dit toestel, kan niet worden weergegeven.

Compatibiliteit met gecompriemde audio

- Alleen de eerste 32 tekens van de bestandsnaam (inclusief de extensie) of mapnaam worden weergegeven.
- Een juiste werking van dit toestel is afhankelijk van de toepassing waarmee de WMA-bestanden zijn gecodeerd.
- Er kan een beetje vertraging optreden bij het beginnen met afspelen van audiobestanden met beeldgegevens of audiobestanden op een USB-apparaat met een uitgebreide mappenstructuur.
- Russische tekst kan alleen op dit toestel worden weergegeven als die met een van de volgende tekensets is gecodeerd:
 - Unicode (UTF-8, UTF-16)
 - Andere tekensets dan Unicode die in een Windows-omgeving worden gebruikt en op Russisch zijn ingesteld bij de taalinstellingen

LET OP

- Pioneer garandeert geen compatibiliteit met alle USB-opslagapparaten en kan niet verantwoordelijk worden gesteld voor eventueel gegevensverlies op mediaspelers, smartphones of andere apparaten tijdens het gebruik van dit product.
- Laat discs en USB-opslagapparaten niet achter op plaatsen waar de temperatuur hoog kan oplopen.

WMA-bestanden

Bestandsextensie	.wma
Bitsnelheid	48 kbps tot 320 kbps (CBR), 48 kbps tot 384 kbps (VBR)
Bemonsteringsfrequentie	32 kHz, 44,1 kHz, 48 kHz

Windows Media™ Audio Professional, Lossless, Voice/DRM Stream/Stream met video	Niet compatibel
--	-----------------

MP3-bestanden

Bestandsextensie	.mp3
Bitsnelheid	8 kbps tot 320 kbps (CBR), VBR
Bemonsteringsfrequentie	8 kHz tot 48 kHz (32 kHz, 44,1 kHz, 48 kHz voor de beste kwaliteit)
Compatibele ID3-tag-versie	1.0, 1.1, 2.2, 2.3, 2.4 (ID3-tag versie 2.x krijgt prioriteit boven versie 1.x.)
M3u-afspeellijst	Niet compatibel
MP3i (MP3 interactive), mp3 PRO	Niet compatibel

WAV-bestanden

- WAV-bestandsindelingen kunnen niet worden gebruikt via MTP.

Bestandsextensie	.wav
Kwantisatiebits	8 en 16 (LPCM), 4 (MS ADPCM)
Bemonsteringsfrequentie	16 kHz tot 48 kHz (LPCM), 22,05 kHz en 44,1 kHz (MS ADPCM)

Disc

- Ongeacht de tijdsduur tussen de songs op de originele opname wordt bij het afspelen van gecomprimeerde audiodiscs een korte pauze tussen de songs ingelast.

Hiërarchie af speelbare mappen	Tot acht niveaus (voor praktisch gebruik kunt u beter niet meer dan twee niveaus gebruiken)
Afspeelbare mappen	Maximaal 99

Afspeelbare bestanden	Maximaal 999
Bestandsysteem	ISO 9660 Level 1 en 2, Romeo, Joliet
Afspelen van multisessie-discs	Compatibel
Gegevensoverdracht pakket schrijven	Niet compatibel

USB-apparaat

- Er kan een beetje vertraging optreden bij het beginnen met afspelen van audiobestanden op een USB-opslagapparaat met een uitgebreide mappenstructuur.

Hiërarchie af speelbare mappen	Tot acht niveaus (voor praktisch gebruik kunt u beter niet meer dan twee niveaus gebruiken)
Afspeelbare mappen	Maximaal 500
Afspeelbare bestanden	Maximaal 15 000
Afspelen van auteursrechtelijk beschermde bestanden	Niet compatibel
Gepartitioneerd USB-apparaat	Alleen de eerste partitie kan worden afgespeeld.

Compatibiliteit met iPod

Alleen de volgende iPod-modellen kunnen met dit toestel gebruikt worden. Oudere versies worden wellicht niet ondersteund.

Gemaakt voor

- iPod touch (1e tot 6e generatie)
- iPod classic®
- iPod nano® (3e tot 7e generatie)
- iPhone 6s
- iPhone 6s Plus
- iPhone 6

- iPhone 6 Plus
- iPhone 5s
- iPhone 5c
- iPhone 5
- iPhone 4s
- iPhone 4
- iPhone 3GS
- iPhone 3G
- iPhone

- Afhankelijk van de generatie en de versie van de iPod zijn sommige functies mogelijk niet beschikbaar.
- Gebruikers van iPod met de Lightning® Connector moeten de Lightning naar USB Cable gebruiken (bij de iPod geleverd).
- Gebruikers van een iPod met Dock Connector moeten CD-IU51 gebruiken. Raadpleeg uw leverancier voor meer informatie.
- Raadpleeg de handleiding van de iPod voor meer informatie over ondersteunde bestandsindelingen.
- Audiobook, Podcast: Compatibel

! LET OP

Pioneer is niet verantwoordelijk voor verlies van gegevens op de iPod, ook niet tijdens het gebruik van dit toestel.

Volgorde van audiobestanden

De gebruiker kan met dit toestel geen mapnummers toewijzen of de afspeelvolgorde wijzigen. De volgorde van de audiobestanden is afhankelijk van het aangesloten apparaat.

Merk op dat verborgen bestanden op een USB-apparaat niet kunnen worden weergegeven.

Voorbeeld van een boomstructuur

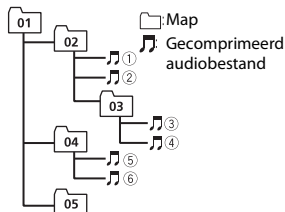

Level 1 Level 2 Level 3 Level 4

01 tot 05: Mapnummer

① tot ⑥: Afspelvolgorde

Lijst van Russische tekens

D: C	D: C	D: C
А: А	Б: Б	В: В
Г: Г	Д: Д	Е: Е, Ё
Ж: Ж	З: З	И: И, Ы
К: К	Л: Л	М: М
Н: Н	О: О	П: П
Р: Р	С: С	Т: Т
У: У	Ф: Ф	Х: Х
Ц: Ц	Ч: Ч	Ш: Ш, Щ
Ъ: Ъ	Ы: Ы	Ь: Ь
Э: Э	Ю: Ю	Я: Я

D: Display C: Tekens

Copyright en handelsmerken

iTunes

Apple en iTunes zijn handelsmerken van Apple Inc., geregistreerd in de V.S. en andere landen.

WMA

Windows Media is een gedepeoneerd handelsmerk of een handelsmerk van Microsoft Corporation in de Verenigde Staten en/of in andere landen.

Dit product bevat technologie die het eigendom is van Microsoft Corporation en die niet gebruikt of gedistribueerd mag worden zonder toestemming van Microsoft Licensing, Inc.

iPhone, iPod en Lightning

Gebruik van het Made for Apple label betekent dat de accessoire speciaal voor het Apple product(en) op het label is gemaakt en volgens de ontwikkelaar voldoet aan de prestatiestandaarden van Apple. Apple is niet verantwoordelijk voor de werking van dit apparaat of de naleving ervan ten aanzien van veiligheid en wettelijke normen. Het gebruik van deze accessoire met een Apple product kan de prestaties van de draadloze netwerkverbinding negatief beïnvloeden.

iPhone, iPod, iPod classic, iPod nano, iPod touch en Lightning zijn handelsmerken van Apple Inc., geregistreerd in de V.S. en andere landen.

Google™, Google Play, Android

Google, Google Play en Android zijn handelsmerken van Google LLC.

MIXTRAX

MIXTRAX is een handelsmerk van de PIONEER CORPORATION.

Spotify®

SPOTIFY en het Spotify-logo zijn gedepeoneerde handelsmerken van Spotify AB. Compatibel mobiel digitaal apparaat en premium-abonnement vereist indien beschikbaar; zie <https://www.spotify.com>.

Technische gegevens

Algemeen

Spanningsbron: 14,4 V gelijkstroom (10,8 V tot 15,1 V toelaatbaar)

Aardingsysteem: negatief

Maximaal stroomverbruik: 10,0 A

Afmetingen (B × H × D):

DIN

Chassis: 178 mm × 50 mm × 165 mm

Voorkant: 188 mm × 58 mm × 17 mm

D

Chassis: 178 mm × 50 mm × 165 mm

Voorkant: 170 mm × 46 mm × 17 mm

Gewicht: 1 kg

Audio

Maximaal uitgangsvermogen:

- 50 W × 4 kan./4 Ω (zonder subwoofer)
- 50 W × 2 kan./4 Ω + 70 W × 1 kan./2 Ω (met subwoofer)

Doorlopend uitgangsvermogen:

22 W × 4 (50 Hz tot 15 000 Hz, 5%

THD, 4-Ω-belasting, beide kanalen)

Belastingsimpedantie: 4 Ω (4 Ω tot 8 Ω toegestaan)

Preout maximaal uitgangsniveau: 2,0 V

Contouren loudness: +10 dB (100 Hz), +6,5 dB (10 kHz) (volume: -30 dB)

Equalizer (grafische equalizer met 5 banden):

Frequentie: 80 Hz/250 Hz/800 Hz/2,5 kHz/8 kHz

Bereik equalizer: ±12 dB (in stappen van 2 dB)

Subwoofer (mono):

Frequentie: 50 Hz/63 Hz/80 Hz/
100 Hz/125 Hz/160 Hz/200 Hz
Helling: -12 dB/oct, -24 dB/oct
Gain: +6 dB tot -24 dB
Fase: Normaal/tegengesteld

Cd-speler

Systeem: Compact Disc Audio
Bruikbare discs: Compact Discs
Signaal-ruisverhouding: 94 dB (1 kHz) (IEC-A-netwerk)
Aantal kanalen: 2 (stereo)
MP3-decoderingsformaat: MPEG-1 & 2
Audio Layer 3
WMA decodeerformaat: Ver. 7, 8, 9, 9.1, 9.2
(2 kanaals geluid)
WAV-signaalformaat: Lineaire PCM & MS
ADPCM (niet-gecomprimeerd)

USB

USB-standaardspecificatie: USB 2.0
volledige snelheid
Maximaal stroomverbruik: 1,5 A
USB-protocol:
MSC (Mass Storage Class)
MTP (Media Transfer Protocol)
AOA (Android Open Accessory) 2.0
Bestandsysteem: FAT12, FAT16, FAT32
MP3-decoderingsformaat: MPEG-1 & 2
Audio Layer 3
WMA decodeerformaat: Ver. 7, 8, 9, 9.1, 9.2
(2 kanaals geluid)
WAV-signaalformaat: Lineaire PCM & MS
ADPCM (niet-gecomprimeerd)

FM-tuner

Frequentiebereik: 87,5 MHz tot 108,0 MHz
Bruikbare gevoeligheid: 11 dBf (1,0 μ V/
75 Ω , mono, S/R: 30 dB)
Signaal-ruisverhouding: 72 dB (IEC-A-
netwerk)

MW-tuner

Frequentiebereik: 531 kHz tot 1 602 kHz
Bruikbare gevoeligheid: 25 μ V (S/R: 20 dB)

Signaal-ruisverhouding: 62 dB (IEC-A-
netwerk)

LW-tuner

Frequentiebereik: 153 kHz tot 281 kHz
Bruikbare gevoeligheid: 28 μ V (S/R: 20 dB)
Signaal-ruisverhouding: 62 dB (IEC-A-
netwerk)

OPMERKING

Technische gegevens en ontwerp kunnen
zonder voorafgaande kennisgeving
worden gewijzigd.

<http://www.pioneer-car.eu>

Visit www.pioneer-car.co.uk (or www.pioneer-car.eu) to register your product.

Visitez www.pioneer-car.fr (ou www.pioneer-car.eu) pour enregistrer votre appareil.

Si prega di visitare il sito www.pioneer-car.it (o www.pioneer-car.eu) per registrare il prodotto.

Visite www.pioneer-car.es (o www.pioneer-car.eu) para registrar su producto.

Zum Registrieren Ihres Produktes besuchen Sie bitte www.pioneer-car.de (oder www.pioneer-car.eu).

Bezoek www.pioneer-car.nl (of www.pioneer-car.eu) om uw product te registreren.

Посетите www.pioneer-rus.ru (или www.pioneer-car.eu) для регистрации приобретенного Вами изделия.

Pioneer CarStereo-Pass

Bitte bei Kauf sofort ausfüllen.

Please fill out immediately after purchase.

Eingravierte 14-stellige Serien-Nummer:

Engraved 14-digit serial number:

P	I												
---	---	--	--	--	--	--	--	--	--	--	--	--	--

Kaufdatum:

Date of purchase:

--	--	--	--	--	--

Händler-Stempel

Dealer's stamp

Le Pioneer CarStereo-Pass est utilisable seulement en Allemagne.

PIONEER CORPORATION

28-8, Honkomagome 2-chome, Bunkyo-ku,
Tokyo 113-0021, Japan

Корпорация Пайонир

28-8, Хонкомагомэ 2-чоме, Бункё-ку,
Токио 113-0021, Япония

Импортер ООО "ПИОНЕР РУС"

105064, Россия, г. Москва, Нижний Сусальный переулок,
дом 5, строение 19
Тел.: +7(495) 956-89-01

PIONEER EUROPE NV

Haven 1087, Keetberglaan 1, B-9120 Melsele, Belgium/Belgique
TEL: (0) 3/570.05.11

PIONEER ELECTRONICS (USA) INC.

P.O. Box 1540, Long Beach, California 90801-1540, U.S.A.
TEL: (800) 421-1404

PIONEER ELECTRONICS ASIACENTRE PTE. LTD.

2 Jalan Kilang Barat, #07-01, Singapore 159346
TEL: 65-6378-7888

PIONEER ELECTRONICS AUSTRALIA PTY. LTD.

5 Arco Lane, Heatherton, Victoria, 3202 Australia
TEL: (03) 9586-6300

PIONEER ELECTRONICS DE MÉXICO S.A. DE C.V.

Blvd. Manuel Ávila Camacho 138, 10 piso
Col.Lomas de Chapultepec, México, D.F. 11000
Tel: 52-55-9178-4270, Fax: 52-55-5202-3714

先鋒股份有限公司

台北市內湖區瑞光路407號8樓
電話：886-(0)2-2657-3588

先鋒電子(香港)有限公司

香港九龍長沙灣道909號5樓
電話：852-2848-6488

© 2018 PIONEER CORPORATION. All rights reserved.

© 2018 PIONEER CORPORATION. Tous droits de reproduction et de traduction réservés.

<QR139-A> EW