

# Pioneer

DIGITAL MEDIA RECEIVER  
RECEPTEUR NUMERIQUE MULTIMEDIA  
RICEVITORE MULTIMEDIALE DIGITALE  
RECEPTOR DIGITAL DE MEDIOS  
DIGITALER MEDIA RECEIVER  
DIGITALE MEDIA-RECEIVER

## MVH-S410BT

## MVH-S41BT

## MVH-S310BT

Operation Manual  
Mode d'emploi  
Manuale d'istruzioni  
Manual de instrucciones  
Bedienungsanleitung  
Bedieningshandleiding



English

Français

Italiano

Español

Deutsch

Nederlands

# Table of Contents

Getting Started .....	3
Radio .....	7
USB/iPhone®/AUX.....	8
Bluetooth .....	10
Spotify® .....	15
Using Pioneer Smart Sync/APP.....	16
Using the Karaoke Function .....	20
Audio Adjustments .....	21
Settings .....	21
FUNCTION settings .....	22
AUDIO settings .....	23
SYSTEM settings .....	26
ILLUMINATION settings.....	28
MICROPHONE settings .....	28
Additional Information .....	30

## About this manual:

- In the following instructions, a USB memory or USB audio player are referred to as "USB device".

# Getting Started

## Basic operation

### MVH-S410BT/S41BT/S310BT

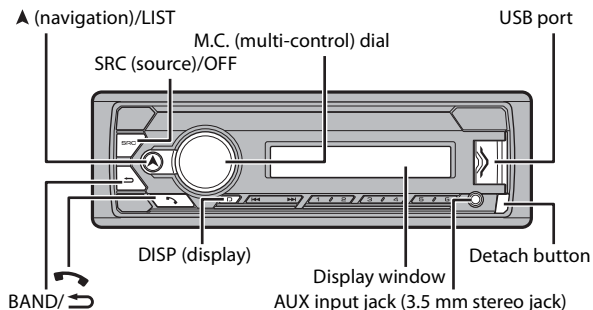





## Frequently used operations

Purpose	Operation
Turn on the power*	Press <b>SRC/OFF</b> to turn on the power. Press and hold <b>SRC/OFF</b> to turn off the power.
Adjust the volume	Turn the <b>M.C.</b> dial.
Select a source	Press <b>SRC/OFF</b> repeatedly.
Change the display information	Press <b>DISP</b> repeatedly.
Return to the previous display/list	Press <b>BAND/↶</b> .
Return to the normal display from the menu	Press and hold <b>BAND/↶</b> .
Change the display brightness	Press and hold <b>BAND/↶</b> .
Answering a call	Press any button.
Ending a call	Press <b>↶</b> .

\* When this unit's blue/white lead is connected to the vehicle's auto-antenna relay control terminal, the vehicle's antenna extends when this unit's source is turned on. To retract the antenna, turn the source off.

## Display indication

Indication	Description
	Appears when a lower tier of the menu or folder exists.
TP	Appears when a traffic program is received.
BASS	Appears when the <b>BASS</b> function is activated.
	Appears when random/shuffle play is set (except when BT AUDIO is selected as the source).
	Appears when repeat play is set (except when BT AUDIO is selected as the source).
	Appears when a Bluetooth connection is made (page 10).
APP	Appears when a Pioneer Smart Sync connection is made (page 16).

## Detaching the front panel

Detach the front panel to prevent theft. Remove any cables and devices attached to the front panel and turn off the unit before detaching it.

### Detach

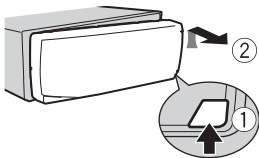

### Attach

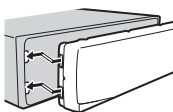

### Important

- Avoid subjecting the front panel to excessive shock.
- Keep the front panel out of direct sunlight and high temperatures.
- Always store the detached front panel in a protective case or bag.

## Resetting the microprocessor

The microprocessor must be reset in the following situations:

- Before using this unit for the first time after installation
- If the unit fails to operate properly
- When strange or incorrect messages appear on the display

- 1** Remove the front panel (page 4).
- 2** Press the **RESET** button with a pointed instrument longer than 8 mm.

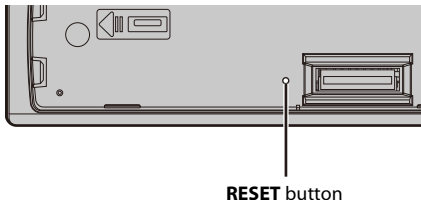

## Setup menu

When you turn the ignition switch to ON after installation, the setup menu appears in the display.

### 1 Turn the **M.C.** dial to select the options, then press to confirm.

To proceed to the next menu option, you need to confirm your selection.

Menu Item	Description
<b>LANGUAGE</b> [ENG](English), [PYC](Russian), [TUR](Turkish), [FRA](French), [DEU](German)	Select the language to display the text information from a compressed audio file.
<b>CLOCK SET</b>	Set the clock. 1 Turn the <b>M.C.</b> dial to adjust the hour, then press to confirm. The indicator moves to the minute setting automatically. 2 Turn the <b>M.C.</b> dial to adjust the minute, then press to confirm.
<b>FM STEP</b> [100], [50]	Select the FM tuning step from 100 kHz or 50 kHz.

### 2 [USB CONN. SET] appears when all the settings have been made.

Press the **M.C.** dial to clear the message.

- A message that prompts you to install the Pioneer Smart Sync application will appear on your iPhone/Android device by connecting your device to the unit via USB.

### 3 [QUIT :YES] appears.

To return to the first item of the setup menu, turn the **M.C.** dial to select [QUIT :NO], then press to confirm.

#### 4 Press the M.C. dial to confirm the settings.

#### NOTE

These settings can be made at any time from the SYSTEM settings (page 26) and INITIAL settings (page 6).

### Canceling the demonstration display (DEMO OFF)

- 1 Press the M.C. dial to display the main menu.
- 2 Turn the M.C. dial to select [SYSTEM], then press to confirm.
- 3 Turn the M.C. dial to select [DEMO OFF], then press to confirm.
- 4 Turn the M.C. dial to select [YES], then press to confirm.

### INITIAL settings

- 1 Press and hold SRC/OFF until the unit turns off.
- 2 Press and hold SRC/OFF to display the main menu.
- 3 Turn the M.C. dial to select [INITIAL], then press to confirm.
- 4 Turn the M.C. dial to select an option, then press to confirm.

Menu Item	Description
<b>FM STEP</b> [100], [50]	Select the FM tuning step from 100 kHz or 50 kHz.
<b>SP-P/O MODE</b> [REAR/SUB.W]	Select when there is a full-range speaker connected to the rear speaker output leads and there is a subwoofer connected to the RCA output.
[SUB.W/SUB.W]	Select when there is a passive subwoofer connected directly to the rear speaker output leads and there is a subwoofer connected to the RCA output.
[REAR/REAR]	Select when there are full-range speakers connected to the rear speaker output leads and RCA output. If there is a full-range speaker connected to the rear speaker output leads, and the RCA output is not used, you may select either [REAR/SUB.W] or [REAR/REAR].

Menu Item	Description
<b>SYSTEM UPDATE</b> [SYSTEM INFO], [S/W UPDATE]	Select [SYSTEM INFO] to confirm the latest system information on the unit. Select [S/W UPDATE] to update the unit to the latest software and initialize the unit settings. For details on the latest software and updating, visit our website.
<b>SYSTEM RESET</b> [YES], [NO]	Select [YES] to initialize the unit settings. The unit will be restarted automatically.

## Radio

The tuner frequencies on this unit are allocated for use in Western Europe, Asia, the Middle East, Africa and Oceania. Use in other areas may result in poor reception. The RDS (radio data system) function only works in areas that broadcast RDS signals for FM stations.

### Receiving preset stations

- 1 Press **SRC/OFF** to select [RADIO].
- 2 Press **BAND/↶** to select the band from [FM1], [FM2], [FM3], [MW] or [LW].
- 3 Press a number button (1/∧ to 6/↷).

#### TIP

The **◀▶** buttons can be also used to select a preset station when [SEEK] is set to [PCH] in the FUNCTION settings (page 23).

### Best stations memory (BSM)

The six strongest stations are stored on the number buttons (1/∧ to 6/↷).

- 1 After selecting the band, press the **M.C.** dial to display the main menu.
- 2 Turn the **M.C.** dial to select [FUNCTION], then press to confirm.
- 3 Turn the **M.C.** dial to select [BSM], then press to confirm.

### To seek a station manually

- 1 After selecting the band, press **◀▶** to select a station.

Press and hold **◀◀/▶▶** then release to seek an available station. Scanning stops when the unit receives a station. To cancel seek tuning, press **◀◀/▶▶**.

**NOTE**

[SEEK] needs to be set to [MAN] in the FUNCTION settings (page 23).

---

**To store stations manually**

- 1 While receiving the station you want to store, press and hold one of the number buttons (1/▲ to 6/↶) until it stops flashing.

**Using PTY functions**

The unit searches for a station by PTY (program type) information.

- 1 Press and hold **▲** during FM reception.
- 2 Turn the **M.C.** dial to select a program type from [NEWS/INFO], [POPULAR], [CLASSICS] or [OTHERS].
- 3 Press the **M.C.** dial.  
The unit begins to search for a station. When it is found, its program service name is displayed.

**NOTES**

- To cancel the search, press the **M.C.** dial.
- The program of some stations may differ from that indicated by the transmitted PTY.
- If no station is broadcasting the type of program you searched for, [NOT FOUND] is displayed for about two seconds and then the tuner returns to the original station.

---

**USB/iPhone®/AUX**

(iPhone source is not available when [USB MTP] is set to [ON] in the SYSTEM settings (page 27).)

**NOTE**

iPhone function is not available for MVH-S310BT.

**Playing back**

Disconnect headphones from the device before connecting it to the unit.



---

## USB devices (including Android™)/iPhone

- 1 Open the USB port cover.
- 2 Plug in the USB device/iPhone using an appropriate cable.

### NOTE

To automatically switch to USB source when a USB device/iPhone is connected to the unit, set [USB AUTO] to [ON] in the SYSTEM settings (page 27).

### CAUTION

Use a USB cable (sold separately) to connect the USB device as any device connected directly to the unit will protrude out from the unit, which could be dangerous.

Before removing the device, stop playback.

### AOA connections

A device running Android OS 4.1 or later installed and also supports AOA (Android Open Accessory) 2.0 can be connected to the unit via AOA, using the cable supplied with the device.

### NOTE

If you use an AOA connection, [APP CONTROL] needs to be set to [WIRED] (page 27) and [USB MTP] needs to be set to [OFF] (page 27) in the SYSTEM settings.

### MTP connection

A device installed with Android OS 4.0 or most of later versions can be connected to the unit via MTP, using the cable supplied with the device. However, depending on the connected device, OS version or the numbers of the files in the device, audio files/songs may not be able to be played back via MTP. Note that MTP connection is not compatible with WAV and FLAC file formats.

### NOTE

If you use an MTP connection, [USB MTP] needs to be set to [ON] in the SYSTEM settings (page 27).

---

## AUX

- 1 Insert the stereo mini plug into the AUX input jack.
- 2 Press **SRC/OFF** to select [AUX IN] as the source.

### NOTE

If [AUX] is set to [OFF] in the SYSTEM settings, [AUX IN] cannot be selected as a source (page 26).

## Operations

You can make various adjustments in the FUNCTION settings (page 22) (except for AUX IN/USB source).

Note that the following operations do not work for an AUX device. To operate an AUX device, use the device itself.

Purpose	Operation
Select a folder*1	Press <b>1/▲</b> or <b>2/▼</b> .
Select a track/song (chapter)	Press <b>⏮</b> or <b>⏭</b> .
Fast forward or reverse*2	Press and hold <b>⏮</b> or <b>⏭</b> .
Search for a file from a list (USB only)	<ol style="list-style-type: none"> <li>1 Press and hold <b>▲</b> to display the list.</li> <li>2 Turn the <b>M.C.</b> dial to select the desired file (folder) name or category, then press to confirm.</li> <li>3 Turn the <b>M.C.</b> dial to select the desired file, then press to confirm. Playback starts.</li> </ol>
View a list of the files in the selected folder/category*1	Press the <b>M.C.</b> dial when a folder/category is selected.
Play a song in the selected folder/category*1	Press and hold the <b>M.C.</b> dial when a folder/category is selected.
Repeat play	Press <b>6/↺</b> .
Random/shuffle play	Press <b>5/↻</b> .
Pause/resume playback	Press <b>4/PAUSE</b> .
Sound retriever*1	Press <b>3/S.Rtrv.</b> [1]: Effective for low compression rates [2]: Effective for high compression rates
Return to root folder (USB only)*1	Press and hold <b>1/▲</b> .

\*1 Compressed audio files only

\*2 When you use the fast forward or reverse function while playing a VBR file, the playback time may be not correct.

# Bluetooth

## Bluetooth connection



### Important



If ten or more Bluetooth devices (e.g. a phone and separate audio player) are connected, they may not work properly.

### TIP

The next connection to the unit is performed automatically if the Bluetooth device has been connected previously in the following steps.

**1 Turn on the Bluetooth function of the device.**

If you make a Bluetooth connection from the device, proceed to step 4.

- 2 Press  to display the [ADD DEVICE] setting.**  
The unit starts to search for available devices, then displays them in the device list.
  - To cancel searching, press the **M.C.** dial.
  - If the desired device is not in the list, select [RE-SEARCH].
  - If there is no device available, [NOT FOUND] appears in the display.
  - If there is already a connected device, the phone menu appears by pressing .
- 3 Turn the **M.C.** dial to select a device from the device list, then press to confirm.**  
Press and hold the **M.C.** dial to switch the displayed device information between the Bluetooth device address and device name.  
If you make a Bluetooth connection from the unit, proceed to step 5.
- 4 Select the unit name shown in the device display.**
- 5 Make sure the same 6-digit number appears on this unit and the device, then select [YES] if the 6-digit numbers displayed on this unit and the device are the same.**



## Bluetooth telephone

First, make a Bluetooth connection with the Bluetooth telephone (page 10). Up to two Bluetooth telephones can be connected simultaneously.

### Important

- Leaving the unit on standby to connect to your phone via Bluetooth while the engine is not running can drain the vehicle's battery.
- Be sure to park your vehicle in a safe place and apply the parking brake before operation.

## To make a phone call

- 1 Press  to display the phone menu.**  
When two phones are connected, a phone name appears first then a phone menu will display. To switch to another phone, press  again.
- 2 Turn the **M.C.** dial to select [RECENTS] or [PHONE BOOK], then press to confirm.**  
If you select [PHONE BOOK], proceed to step 4.
- 3 Turn the **M.C.** dial to select [MISSED], [DIALLED] or [RECEIVED], then press to confirm.**
- 4 Turn the **M.C.** dial to select a name or phone number, then press to confirm.**  
The phone call starts.





## To answer an incoming call

- 1 Press any button when a call is received.



### TIP

When two phones are connected to the unit via Bluetooth and there is an incoming call while one phone is being used for a call, a message will appear in the display. To answer that incoming call, you need to end the existing call.



## Basic operations

Purpose	Operation
End a call	Press  .
Reject an incoming call	Press and hold  when a call is received.
Switch between the current caller and a caller on hold	Press the <b>M.C.</b> dial.
Cancel a caller on hold	Press and hold  .
Adjust the volume of the caller's voice (When private mode is on, this function is not available.)	Turn the <b>M.C.</b> dial during the call.
Turn the private mode on or off	Press <b>BAND/</b>  during the call.

## To preset phone numbers

- 1 Select a phone number from a phone book or call history.
- 2 Press and hold one of the number buttons (1/  to 6/ .

The contact is stored in the selected preset number.

To make a call using a preset number, press one of the number buttons (1/  to 6/ ) , then press the **M.C.** dial, while the phone menu is displayed.

## Voice recognition

(iPhone function is not available for MVH-S310BT.)

This function is only available when an iPhone/Android device equipped with voice recognition is connected to the unit via Bluetooth.

- 1 Press and hold  and then talk into the microphone to input voice commands.

To exit the voice recognition mode, press **BAND/** .

### NOTE



For details on the voice recognition features, refer to the manual supplied with your device.

**TIP**

When a Pioneer Smart Sync connection is made (page 16), you can also use the voice recognition function from Pioneer Smart Sync installed on your iPhone/Android device by pressing and holding . For details on the voice recognition features, see the application's help section.

**Phone menu**

1 Press  to display the phone menu.

Menu Item	Description
<b>RECENTS</b>	Display the missed call history.
[MISSED]	
[DIALLED]	Display the dialed call history.
[RECEIVED]	Display the received call history.
<b>PHONE BOOK</b>	Display the contacts in your phone.
<b>PRESET 1-6</b>	Recall the preset phone numbers. You can also recall the preset phone numbers by pressing one of the number buttons (1/  to 6/  ).
<b>A.ANSR*</b>	Select [ON] to answer an incoming call automatically.
[ON], [OFF]	
<b>PB INVT</b>	Invert the order of names in the phone book (name view).
<b>DEVICELIST</b>	Display the list of paired Bluetooth devices. "*" appears on the device name when the Bluetooth connection is established. When no device is selected in the device list, this function is not available.
<b>DEL DEVICE</b>	Delete the device information.
[DELETE YES], [DELETE NO]	
<b>ADD DEVICE</b>	Register a new device.
<b>DEV. INFO</b>	Switch the device information on the display between the device name and Bluetooth device address.

\* If two phones are connected, this function does not work on incoming calls that are received while one of the phones is being used for a call.

**Bluetooth audio** **Important**

- Depending on the Bluetooth audio player connected to this unit, the available operations will be limited to the following two levels:

- A2DP (Advanced Audio Distribution Profile) can only play back songs on your audio player.
- AVRCP (Audio/Video Remote Control Profile) can perform functions such as playback, pause, select song, etc.
- The sound of the Bluetooth audio player will be muted when the phone is in use.
- When the Bluetooth audio player is in use, you cannot connect to a Bluetooth telephone automatically.
- Depending on the type of Bluetooth audio player you have connected to this unit, operation and information displayed may vary based on availability and functionality.

**1** Make a Bluetooth connection with the Bluetooth audio player.

**2** Press **SRC/OFF** to select [BT AUDIO] as the source.

**3** Press **BAND/**  to start playback.

#### NOTE







You must reconnect the Bluetooth connection when the source is switched or the unit is turned off.

#### TIP

When more than two and up to five devices are registered to the unit via Bluetooth, you can switch the Bluetooth device by playing back songs on the device. By doing so, playing back a song from the Bluetooth device of each passenger is easily available. However, depending on the usage conditions, multiple connections may not be available and the audio files/songs may not be able to be played back properly.

## Basic operations

You can make various adjustments in the FUNCTION settings (page 22).

Purpose	Operation
Fast forward or reverse	Press and hold  or  .
Select a track	Press  or  .
Repeat play*	Press <b>6/</b>  .
Random play*	Press <b>5/</b>  .
Pause/resume playback	Press <b>4/PAUSE</b> .
Search for a file from a list	<ol style="list-style-type: none"> <li>1 Press and hold  to display a list.</li> <li>2 Turn the <b>M.C.</b> dial to select the desired folder name, then press to confirm.</li> <li>3 Turn the <b>M.C.</b> dial to select the desired file, then press to confirm.</li> </ol> Playback starts.

\* Depending on the connected device, these operations may not be available.

(Not available when [USB MTP] is set to [ON] in the SYSTEM settings (page 27).)

## NOTE

iPhone connection is not available for MVH-S310BT.

Spotify is a music streaming distribution service not affiliated with Pioneer. More information is available at <http://www.spotify.com>.

The Spotify application is available for compatible smartphones, please visit <https://support.spotify.com/> for the latest compatibility information.

To enjoy Spotify as you drive, first download the Spotify app to your iPhone or Android device. You can download it on the iTunes® App Store® or Google Play™. Choose a free account or a paid Premium account, either in the app or at [spotify.com](http://spotify.com). A Premium account gives you more features, like offline listening.

## Important

- This product incorporates Spotify software which is subject to 3rd party licenses found here: [www.spotify.com/connect/third-party-licenses](http://www.spotify.com/connect/third-party-licenses).
- For information on the countries and regions where Spotify can be used, take a look at <https://www.spotify.com/us/select-your-country/>.

## Listening to Spotify

Update the firmware of the Spotify application to the latest version before use.

- 1 Connect this unit with the mobile device.**
  - iPhone via USB (page 9)
  - iPhone/Android device via Bluetooth (page 10)
- 2 Press SRC/OFF to select [SPOTIFY].**
- 3 Press and hold 1/ ^ to display [APP CONTROL].**
- 4 Turn the M.C. dial to select one of the below.**
  - Select [WIRED] for the USB connection.
  - Select [BLUETOOTH] for the Bluetooth connection.
- 5 Press SRC/OFF to select [SPOTIFY].**
- 6 Launch the Spotify application on the mobile device and start playback.**

## NOTE

When you connect a mobile device other than an iPhone/Android device, it may not operate correctly depending on your mobile device.

## Basic operations

You can make various adjustments in the FUNCTION settings (page 22).

### NOTE

The available operations may vary according to the type of contents (track/album/artist/playlist/radio) you want to play.

Purpose	Operation
Skip a track	Press <b>⏮</b> or <b>⏭</b> .
Search for a track from a list	<ol style="list-style-type: none"> <li>1 Press and hold <b>▲</b> to display the list.</li> <li>2 Turn the <b>M.C.</b> dial to select the desired category, then press to confirm.</li> <li>3 Turn the <b>M.C.</b> dial to select the desired file, then press to confirm. Playback starts.</li> </ol>
Pause/resume playback	Press <b>4/PAUSE</b> .
Thumbs Up (Only for radio)	Press <b>1/▲</b> .
Thumbs Down (Only for radio)	Press <b>2/▼</b> .
Random play (Only for track/album/artist/playlist)	Press <b>5/🎲</b> .
Repeat play (Only for track/album/artist/playlist)	Press <b>6/🔄</b> .
Start a radio channel based on the song currently being played.	<ol style="list-style-type: none"> <li>1 Press and hold <b>5/🎲</b> to start a radio.</li> <li>2 Press the <b>M.C.</b> dial.</li> </ol> <ul style="list-style-type: none"> <li>• This function may not be available depending on the selected song.</li> </ul>

### NOTE

Some functions of Spotify may not be operated from the unit.

## Using Pioneer Smart Sync/APP

### NOTE

iPhone connection is not available for MVH-S310BT.

Pioneer Smart Sync is the application that intelligently brings your maps, messages, and music together in the vehicle.

You can operate the unit from Pioneer Smart Sync installed on an iPhone/Android device. In some cases, you can control aspects of the application, such as source selection, pause, etc., by using the unit.

For details on what operations are available on the application, see the application's help section.



**NOTE**

The APP source is not available when a Pioneer Smart Sync connection is not made or [USB MTP] is set to [ON] in the SYSTEM settings (page 27).

**⚠ WARNING**

Do not attempt to operate the application while driving. Make sure to pull off the road and park your vehicle in a safe location before attempting to use the controls on the application.

**For iPhone users**

This function is compatible with iOS 10.3 or later.

You can download Pioneer Smart Sync on iTunes App Store.

**For Android device users**

This function is compatible with devices that have Android OS 5.0 or later installed.

You can download Pioneer Smart Sync on Google Play.

**NOTE**

Some Android devices connected via AOA 2.0 may not work properly or emit sounds due to their own software design, regardless of the OS version.

---

**What kind of function does the application have?****Promoting the use of the unit**

The interface of the unit can be evolved by using your iPhone/Android device.

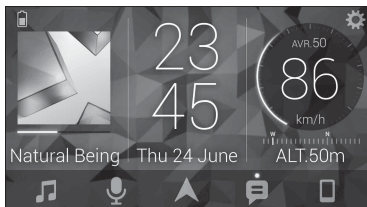
**Image (example):****Examples:**

- Selecting a source of the unit
- Listening to the music on your iPhone/Android device
- Controlling the sound field intuitively
- Controlling your connected Bluetooth device

**Extending the functions of the unit by using the application**

The following functions, which are unavailable on the unit alone, are available by making a Pioneer Smart Sync connection.

Menu Item (example)	Description
Using a navigation application	You can specify and start the navigation application installed on your device.
Message reading	You can read messages received from the apps installed on your device.
31 Band EQ setting	You can select an equalizer band from the 31-band graphic equalizer (13-band for not using the Pioneer Smart Sync connection).
Super "Todoroki" Sound	You can boost the bass level more dynamically than when not using the Pioneer Smart Sync connection.
Easy Sound Fit	You can perform the time alignment setting easily by selecting your vehicle type.

**NOTES**

- Some functions may be restricted depending on the connection conditions with the application.
- The 31 Band EQ setting is converted into 13 bands when a music source from this product is engaged.

**TIP**

It is recommended to enter the search term "Pioneer Smart Sync" in the search field to search for the application.



## Making a connection with Pioneer Smart Sync

- 1 Press the **M.C.** dial to display the main menu.
- 2 Turn the **M.C.** dial to select [SYSTEM], then press to confirm.
- 3 Turn the **M.C.** dial to select [APP CONTROL], then press to confirm.
- 4 Turn the **M.C.** dial to select one of the below.
  - Select [WIRED] for the USB connection.
  - Select [BLUETOOTH] for the Bluetooth connection.
- 5 Turn the **M.C.** dial to select [AUTO APP CONN], then press to confirm.
- 6 Turn the **M.C.** dial to select [ON], then press to confirm.
- 7 Connect this unit with the mobile device.
  - iPhone/Android device via USB (page 9)
  - iPhone/Android device via Bluetooth (page 10)Pioneer Smart Sync on the device starts automatically.

### NOTE

Regardless of whether the [AUTO APP CONN] setting is set to [ON] or [OFF], you can also perform the following to start Pioneer Smart Sync.

- For devices other than the USB-connected Android device, press **SRC/OFF** to select any source and press and hold the **M.C.** dial.
- For iPhone, launch Pioneer Smart Sync on the mobile device.

### NOTES

- When you connect a mobile device other than an iPhone/Android device, it may not operate correctly depending on your mobile device.
- If Pioneer Smart Sync has not been installed on your iPhone/Android device yet, a message that prompts you to install the application will appear on your iPhone/Android device (except for the Android device connected via Bluetooth). Select [OFF] in [AUTO APP CONN] to clear the message (page 27).

## Listening to music on your device

- 1 Press **SRC/OFF** to select [APP].

# Using the Karaoke Function

---

## WARNING

- A driver should never sing with a microphone while driving. Doing so may result in an accident.
- Do not carelessly leave a microphone for preventing an accident.

## CAUTION

It is extremely dangerous to allow the microphone lead to become wound around the steering column, brake pedal or shift lever, which may cause an accident. Be sure to install the microphone in such a way that it will not obstruct driving.

## NOTES

- Use a commercially available dynamic mic and not the supplied microphone.
- This function is not available when the selected source is the following.
  - RADIO
  - AUX IN

- 1** Insert the stereo mini plug of your microphone into the AUX input jack.
- 2** Press the M.C. dial to display the main menu.
- 3** Turn the M.C. dial to select [MICROPHONE].
- 4** Press the M.C. dial to select [ON].

When the karaoke mode is activated, the volume on the unit is muted. Adjust the microphone volume on the [MIC VOL] setting.

---

## To adjust the microphone volume

- 1** Press the M.C. dial to display the main menu.
- 2** Turn the M.C. dial to select [MICROPHONE], then press to confirm.
- 3** Turn the M.C. dial to select [MIC VOL].
- 4** Turn the M.C. dial to adjust the volume level.

## NOTE

If howling occurs when using the microphone, keep the microphone away from the speaker or lower the microphone volume.

---

## To reduce the level of the vocals in a song

- 1** Press the M.C. dial to display the main menu.
- 2** Turn the M.C. dial to select [MICROPHONE] then press to confirm.
- 3** Turn the M.C. dial to select [VOCAL].
- 4** Press the M.C. dial to select [OFF].

## NOTE

Depending on the recording condition of songs, the level of vocals may not be reduced effectively.

# Audio Adjustments

You can also make various adjustments in the AUDIO settings (page 23).

## Adjusting the cut-off frequency value and the slope value

You can adjust the cut-off frequency value and the slope value of each speaker. The following speakers can be adjusted.

[FRONT], [REAR], [SUBWOOFER]

## NOTE

[SUBWOOFER] can only be selected when [ON] is selected in [SUBWOOFER] (page 24).

- 1 Press the M.C. dial to display the main menu.
- 2 Turn the M.C. dial to select [AUDIO], then press to confirm.
- 3 Turn the M.C. dial to select [CROSSOVER], then press to confirm.
- 4 Turn the M.C. dial to select the speaker unit (filter) to be adjusted, then press to confirm.
- 5 Turn the M.C. dial to select [HPF] or [LPF] according to the speaker unit (filter), then press to confirm.
- 6 Turn the M.C. dial to select an appropriate cut-off frequency for the speaker unit (filter) selected in step 4, then press to confirm.  
[25HZ] to [250HZ]
- 7 Turn the M.C. dial to select an appropriate slope for the speaker unit (filter) selected in step 4.  
[-6] to [-24] (if you choose [FRONT] or [REAR])  
[-6] to [-36] (if you choose [SUBWOOFER])

# Settings

You can adjust various settings in the main menu.

- 1 Press the **M.C.** dial to display the main menu.
- 2 Turn the **M.C.** dial to select one of the categories below, then press to confirm.
  - FUNCTION settings (page 22)
  - AUDIO settings (page 23)
  - SYSTEM settings (page 26)
  - ILLUMINATION settings (page 28)
  - MICROPHONE settings (page 28)
- 3 Turn the **M.C.** dial to select the options, then press to confirm.

**NOTE**

iPhone-related menu items in the following tables are not available for MVH-S310BT.

## FUNCTION settings

The menu items vary according to the source.

Menu Item	Description
<b>FM SETTING</b> <span>RADIO</span> [TALK], [STANDARD], [MUSIC]	Match the sound quality level with the broadcast signal conditions of the FM band signal. (Available only when FM band is selected.)
<b>BSM</b> <span>RADIO</span>	Store the six strongest stations on the number buttons (1/▲ to 6/↶) automatically.
<b>REGIONAL</b> <span>RADIO</span> [ON], [OFF]	Limit the reception to the specific regional programs when AF (alternative frequencies search) is selected. (Available only when FM band is selected.)
<b>LOCAL</b> <span>RADIO</span> <b>FM:</b> [OFF], [LV1], [LV2], [LV3], [LV4] <b>MW/LW:</b> [OFF], [LV1], [LV2]	Restrict the tuning station according to the signal strength.
<b>TA</b> <span>RADIO</span> [ON], [OFF]	Receive current traffic information if available. (Available only when FM band is selected.)
<b>AF</b> <span>RADIO</span> [ON], [OFF]	Allow the unit to retune to a different frequency providing the same station. (Available only when FM band is selected.)

Menu Item	Description
<b>NEWS</b> <input type="button" value="RADIO"/> [ON], [OFF]	Interrupt the currently selected source with news programs. (Available only when FM band is selected.)
<b>SEEK</b> <input type="button" value="RADIO"/> [MAN], [PCH]	Assign <b>◀◀</b> or <b>▶▶</b> buttons to seek the stations one by one (manual tuning) or select a station from the preset channels.
<b>SAVE</b> <input type="button" value="SPOTIFY"/>	Store the information about the song currently being played to your music list on Spotify.
<b>UNSAVE</b> <input type="button" value="SPOTIFY"/>	Remove the song information stored in [SAVE].
<b>SEL DEVICE</b> <input type="button" value="iPhone"/> <input type="button" value="BT AUDIO"/> <input type="button" value="SPOTIFY"/>	Connect a Bluetooth device in the list.
<b>PLAY</b> <input type="button" value="BT AUDIO"/>	Start playback.
<b>STOP</b> <input type="button" value="BT AUDIO"/>	Stop playback.

## AUDIO settings

### NOTE

[CHK APP SETTG.] may be displayed when the setting is performed from Pioneer Smart Sync.

Menu Item	Description
<b>EQ SETTING</b>	
[SUPER BASS], [POWERFUL], [DYNAMIC], [NATURAL], [VOCAL], [VIVID], [SET BY APP]*, [CUSTOM1], [CUSTOM2], [FLAT] * [SET BY APP] is displayed when the preset equalizer curve that is not available in the unit has been set from Pioneer Smart Sync.	Select or customise the equalizer curve. • When you select a setting other than [CUSTOM1], [CUSTOM2] and [SET BY APP], you can also customise the equalizer curve by pressing and holding the <b>M.C.</b> dial, then store the customised equalizer curve in [CUSTOM1].
Select an equalizer band and level for further customising. <b>Equalizer band:</b> [50HZ] to [12.5kHz] <b>Equalizer level:</b> [-6] to [+6]	
<b>FADER*1</b>	
	Adjust the front and rear speaker balance.
<b>BALANCE</b>	
	Adjust the left and right speaker balance.
<b>SUBWOOFER</b>	
[ON], [OFF]	Set to [ON] when using a subwoofer speaker.
<b>SUBWOOFER*2</b>	
[NOR], [REV]	Select the subwoofer phase.
<b>SPEAKER LEVEL</b>	
<b>Types of speaker:</b> [FRONT L], [FRONT R], [REAR L], [REAR R], [SUBWOOFER] <b>Output level:</b> [-24] to [10]	Select a speaker unit (filter) and adjust the output level. • Each value you have adjusted changes when you change the [POSITION] setting (page 24).
<b>CROSSOVER</b>	
	Select a speaker unit (filter) to adjust the HPF or LPF cut-off frequency and the slope for each speaker unit. For details on the [CROSSOVER] setting, see page 21.
<b>POSITION</b>	
[OFF], [FRONT LEFT] (front seat left), [FRONT RIGHT] (front seat right), [FRONT] (front seats), [ALL]	Select a listening position to adjust the speakers' output levels automatically and add a delay time that corresponds to the number and locations of occupied seats.



Menu Item	Description
<b>TIME ALGNMNT</b>	
[INITIAL], [OFF], [CUSTOM]	Select or customise the time alignment settings to reflect the distance between the listener's position and each speaker.
Select a type of speaker and adjust the speaker distance for further customising in [CUSTOM].	<ul style="list-style-type: none"> <li>• Select [INITIAL] to initialize the setting value.</li> <li>• Select [OFF] to reset all setting values to 0.</li> <li>• The [CUSTOM] setting is available when [FRONT LEFT] or [FRONT RIGHT] is selected in [POSITION] (page 24).</li> <li>• The [CUSTOM] setting is not available when [OFF] is selected in [SUBWOOFER] (page 24).</li> </ul>
<b>Types of speaker:</b> [FRONT L], [FRONT R], [REAR L], [REAR R], [SUBWOOFER]	
<b>Speaker distance (cm):</b> [350] to [0.0]	
<b>SAVE SETTINGS</b>	
[YES], [NO]	Save to later recall the following sound settings at their current values: [CROSSOVER], [SPEAKER LEVEL], [EQ SETTING], [POSITION], [TIME ALGNMNT], [D.BASS], [SUBWOOFER].
	<ul style="list-style-type: none"> <li>• The settings that can be saved differ when a Pioneer Smart Sync connection is made.</li> </ul>
<b>LOAD SETTINGS</b>	
	Load the sound settings, when you have already performed [SAVE SETTINGS].
<b>D.BASS</b>	
[OFF], [LOW], [HI]	Boost the bass level dynamically to offer an effect as if a subwoofer was added to the system.
<b>LOUDNESS</b>	
[OFF], [LOW], [MID], [HI]	Compensate for clear sound at low volume.
<b>SLA</b>	
[+4] to [-4]	Adjust the volume level for each source except FM.
	Each of the below combinations are set to the same setting automatically.
	<ul style="list-style-type: none"> <li>• When making a USB connection, set USB, iPhone, APP, and SPOTIFY.</li> <li>• When making a Bluetooth connection, set BT AUDIO, iPhone, APP, and SPOTIFY.</li> </ul>

Menu Item	Description
<b>S.RTRV</b>	
[1] (effective for low compression rates), [2] (effective for high compression rates), [OFF]	Enhance compressed audio and restore rich sound. • This setting is not available when [OFF] is selected in [VOCAL] in the MICROPHONE settings (page 29).

\*1 Not available when [SUB.W/SUB.W] is selected in [SP-P/O MODE] in the INITIAL settings (page 6).

\*2 Not available when [REAR/REAR] is selected in [SP-P/O MODE] in the INITIAL settings (page 6).

## SYSTEM settings

You can also access to these menus when the unit is turned off.

Menu Item	Description
<b>LANGUAGE</b>	
[ENG](English), [PYC](Russian), [TUR](Turkish), [FRA](French), [DEU](German)	Select the language to display the text information from a compressed audio file.
<b>CLOCK SET</b>	
[12H], [24H]	Set the clock (page 5). • This setting is not available when a Pioneer Smart Sync connection is made.
<b>BEEP TONE</b>	
[ON], [OFF]	A beep can be heard when any button is pushed. Select [OFF] to disable this function.
<b>INFO DISPLAY</b>	
[SOURCE/SPEANA], [CLOCK/SPEANA], [SRC/LIVE FX], [CLOCK/LIVE FX], [SOURCE], [SPEANA], [OFF]	Display the item on the sub information display. • When [SOURCE/SPEANA] or [CLOCK/SPEANA] is selected, display the antenna instead of the speana on the radio source.
<b>AUTO PI</b>	
[ON], [OFF]	Search for a different station with the same programming, even if using a preset station.
<b>AUX</b>	
[ON], [OFF]	Set to [ON] when using an auxiliary device connected to the unit. • This setting is not available when [ON] is selected in [MICROPHONE] in the MICROPHONE settings (page 28).

Menu Item	Description
<b>BT AUDIO</b>	
[ON], [OFF]	Set the Bluetooth signal on/off.
<b>SPOTIFY</b>	
[ON], [OFF]	Set to [ON] when using the Spotify function.
<b>PW SAVE*</b>	
[ON], [OFF]	Reduce the battery power consumption. Turning on the source is the only operation allowed when this function is on.
<b>BT MEM CLEAR</b>	
[YES], [NO]	Clear the Bluetooth device data (device list, PIN code, call history, phone book, preset phone numbers) stored in the unit. [CLEARED] appears when data is successfully deleted.
<b>APP CONTROL</b>	
[WIRED], [BLUETOOTH]	Select the appropriate connection method according to your device. See page 28 for details on the connections for each device.
<b>USB MTP</b>	
[ON], [OFF]	Set to [ON] when using the MTP connection. The following sources are not available when the setting is set to [ON]. • APP, SPOTIFY, iPhone, and USB (AOA)
<b>AUTO APP CONN</b>	
[ON], [OFF]	Select [ON] to automatically launch Pioneer Smart Sync when the iPhone/Android device is connected to the unit.
<b>USB AUTO</b>	
[ON], [OFF]	Select [ON] to automatically switch to USB source when a USB device/iPhone is connected to the unit. Select [OFF] when a USB device/iPhone is being connected to the unit just for charging.

\* [PW SAVE] is canceled if the vehicle battery is disconnected and will need to be turned back on once the battery is reconnected. When [PW SAVE] is off, depending on connection methods, the unit may continue to draw power from the battery if your vehicle's ignition does not have an ACC (accessory) position.

## Information on the connections for each device

The available sources differ depending on the setting value.  
Please set [APP CONTROL] according to the table for the source you want to use.  
For details on Pioneer Smart Sync connection, see page 16.

### NOTE

iPhone-related menu items in the following tables are not available for MVH-S310BT.

### When Pioneer Smart Sync connection is NOT performed

Setting Value	Device	Available source(s)
[WIRED]	iPhone	iPhone, SPOTIFY
	Android	USB (AOA)
[BLUETOOTH]	iPhone	iPhone, SPOTIFY
	Android	SPOTIFY

### When Pioneer Smart Sync connection is performed

Setting Value	Device	Available source(s)
[WIRED]	iPhone	APP, SPOTIFY
	Android	APP
[BLUETOOTH]	iPhone	APP, SPOTIFY
	Android	APP, SPOTIFY

## ILLUMINATION settings

Menu Item	Description
<b>DIM SETTING</b>	
[SYNC CLOCK], [MANUAL]	Select the way to change the display brightness.
<b>BRIGHTNESS</b>	
[1] to [10]	Change the display brightness. The available setting ranges differ depending on [DIM SETTING].

## MICROPHONE settings

Menu Item	Description
<b>MICROPHONE</b>	
[ON], [OFF]	Set to [ON] when using the karaoke function.

<b>Menu Item</b>	<b>Description</b>
<b>MIC VOL</b>	Adjust the microphone volume.
<b>VOCAL</b> [ON], [OFF]	Set to [OFF] when reducing the level of the vocals in a song.

# Additional Information

## Troubleshooting

The display automatically returns to the normal display.

- No operations have been made for about 30 seconds.
  - Perform an operation.

The repeat play range changes unexpectedly.

- Depending on the repeat play range, the selected range may change when another folder or track is being selected or during fast forwarding/reversing.
  - Select the repeat play range again.

A subfolder is not played back.

- Subfolders cannot be played when [FLD] (folder repeat) is selected.
  - Select another repeat play range.

The sound is intermittent.

- You are using a device, such as a cellular phone, that may cause audible interference.
  - Move electrical devices that may be causing the interference away from the unit.

The sound from the Bluetooth audio source is not played back.

- There is a call in progress on a Bluetooth-connected cellular phone.
  - The sound will be played back when the call is terminated.
- A Bluetooth-connected cellular phone is currently being operated.
  - Stop using the cellular phone.
- The connection between the unit and the cellular phone is not established correctly after a call made by a Bluetooth-connected cellular phone.

- Make a Bluetooth connection between the unit and the cellular phone again.

## Error messages

### Common

#### AMP ERROR

- This unit fails to operate or the speaker connection is incorrect.
- The protective circuit is activated.
  - Check the speaker connection.
  - Turn the ignition switch OFF and back to ON again. If the message remains, contact your dealer or an authorized Pioneer Service Station for assistance.

#### NO XXXX (NO TITLE, for example)

- There is no embedded text information.
  - Switch the display or play another track/file.

### USB device/iPhone

#### FORMAT READ

- Sometimes there is a delay between the start of playback and when you start to hear any sound.
  - Wait until the message disappears and you hear sound.

#### NO AUDIO

- There are no songs.
  - Transfer the audio files to the USB device and connect.
- The connected USB device has security enabled.
  - Follow the USB device instructions to disable the security.

**SKIPPED**

- The connected USB device contains DRM protected files.
  - The protected files are skipped.

**PROTECT**

- All the files on the connected USB device are embedded with DRM.
  - Replace the USB device.

**N/A USB**

- The connected USB device is not supported by this unit.
  - Disconnect your device and replace it with a compatible USB device.

**HUB ERROR**

- The USB device connected via a USB hub is not supported by this unit.
  - Connect the USB device directly to this unit using a USB cable.

**CHECK USB**

- The USB connector or USB cable has short-circuited.
  - Check that the USB connector or USB cable is not caught in something or damaged.
- The connected USB device consumes more than maximum allowable current.
  - Disconnect the USB device and do not use it. Turn the ignition switch OFF and back to ACC or ON. Connect only compliant USB devices.

**ERROR-19**

- Communication failed.
  - Perform one of the following operations, then return to the USB source.
    - Disconnect the USB device.
    - Change to a different source.
- iPhone failure.
  - Disconnect the cable from the iPhone. Once the iPhone's main menu is displayed, reconnect the iPhone and reset it.

**ERROR-23**

- USB device was not formatted properly.
  - Format the USB device with FAT12, FAT16 or FAT32.

**ERROR-16**

- The iPhone firmware version is old.
  - Update the iPhone version.
- iPhone failure.
  - Disconnect the cable from the iPhone. Once the iPhone's main menu is displayed, reconnect the iPhone and reset it.

**STOP**

- There are no songs in the current list.
  - Select a list that contains songs.

**NO BT DEVICE GO TO BT MENU TO REGISTER**

- No Bluetooth device found.
  - Connect the unit and iPhone via Bluetooth (page 10).

**CONN. FAILED PRESS BAND KEY TO RETRY**

- Bluetooth connection with iPhone failed.
  - Press **BAND/**  to make a connection again.

**DISCONNECTED PRESS BAND KEY TO RETRY**

- Bluetooth connection lost.
  - Press **BAND/**  to make a connection again.

**Bluetooth device****ERROR-10**

- The power failed for the Bluetooth module of the unit.
  - Turn the ignition switch OFF and back to ACC or ON.

## APP

### CONNECT APP

- Pioneer Smart Sync connection is not made.
- Make a connection with Pioneer Smart Sync (page 16).

### Spotify

#### NOT FOUND

- The Spotify application has not started running yet.
- Start up the Spotify application.

#### NO BT DEVICE GO TO BT MENU TO REGISTER

- No Bluetooth device found.
- Connect the unit and the device via Bluetooth (page 10).

#### CONN. FAILED PRESS BAND KEY TO RETRY

- Bluetooth connection failed.
- Press **BAND/**  to make a connection again.

#### CHECK APP PRESS BAND KEY TO RETRY

- Connection to the Spotify application failed.
- Press **BAND/**  to make a connection again.

#### DISCONNECTED PRESS BAND KEY TO RETRY

- Bluetooth connection lost.
- Press **BAND/**  to make a connection again.

#### CHECK APP

- An unknown error (including communication error) has occurred.
- Follow the instructions that appear on the screen.

## Handling guidelines

### USB storage device

- Connections via USB hubs are not supported.
- Firmly secure the USB storage device before driving. Do not let the USB storage device fall onto the floor, where it may become jammed under the brake or accelerator pedal.
- Depending on the USB storage device, the following problems may occur.
  - Operations may vary.
  - The storage device may not be recognized.
  - Files may not be played back properly.
  - The device may cause audible interference when you are listening to the radio.

### iPhone

- Do not leave the iPhone in places with high temperatures.
- Firmly secure the iPhone when driving. Do not let the iPhone fall onto the floor, where it may become jammed under the brake or accelerator pedal.
- Incompatible text saved on the iPhone will not be displayed by the unit.

### Compressed audio compatibility

- Only the first 32 characters can be displayed as a file name (including the file extension) or a folder name.
- The unit may not work properly depending on the application used to encode WMA files.
- There may be a slight delay at the start of the playback of audio files embedded with image data, or audio files stored on a



USB device with numerous folder hierarchies.

- Russian text to be displayed on this unit should be encoded in one of the following character sets:
  - Unicode (UTF-8, UTF-16)
  - A character set other than Unicode that is used in a Windows environment and is set to Russian in the multi-language setting

### ⚠ CAUTION

- Pioneer cannot guarantee compatibility with all USB mass storage devices, and assumes no responsibility for any loss of data on media players, smartphones, or other devices while using this product.
- Do not leave a USB device in any place that is subject to high temperatures.

## WMA files

File extension	.wma
Bit rate	48 kbps to 320 kbps (CBR), 48 kbps to 384 kbps (VBR)
Sampling frequency	32 kHz, 44.1 kHz, 48 kHz
Windows Media™ Audio Professional, Lossless, Voice/DRM Stream/Stream with video	Not compatible

## MP3 files

File extension	.mp3
Bit rate	8 kbps to 320 kbps (CBR), VBR
Sampling frequency	8 kHz to 48 kHz (32 kHz, 44.1 kHz, 48 kHz for emphasis)
Compatible ID3 tag version	1.0, 1.1, 2.2, 2.3, 2.4 (ID3 tag Version 2.x is given priority over Version 1.x.)
M3u playlist	Not compatible

MP3i (MP3 interactive), mp3 PRO	Not compatible
---------------------------------	----------------

## WAV files

- WAV file formats cannot be connected via MTP.

File extension	.wav
Quantization bits	8 and 16 (LPCM)
Sampling frequency	16 kHz to 48 kHz (LPCM)

## AAC files (MVH-S410BT/S41BT only)

Compatible format	AAC encoded by iTunes
File extension	.m4a
Sampling frequency	11.025 kHz to 48 kHz
Stereo Bit Rate	16 kbps to 320 kbps, VBR
Apple Lossless	Not compatible
AAC file bought from the iTunes Store (.m4p file extension)	Not compatible

## FLAC files

- FLAC file formats cannot be connected via MTP.
- FLAC files may not be playable, depending on the encoder.

File extension	.flac, .fla
Sampling frequency	8/11.025/12/16/22.05/24/32/44.1/48/96 kHz
Quantization bit rate	8/16/24 bit
Channel mode	1/2 ch

## USB device

- There may be a slight delay when starting playback of audio files on a USB storage device with numerous folder hierarchies.

Playable folder hierarchy	Up to eight tiers (A practical hierarchy is less than two tiers.)
Playable folders	Up to 1 500
Playable files	Up to 15 000
Playback of copyright-protected files	Not compatible
Partitioned USB device	Only the first partition can be played.

## iPhone compatibility

This unit supports only the following iPhone models. Older versions may not be supported.

Made for

- iPhone X
- iPhone 8
- iPhone 8 Plus
- iPhone 7
- iPhone 7 Plus
- iPhone SE
- iPhone 6s
- iPhone 6s Plus
- iPhone 6
- iPhone 6 Plus
- iPhone 5s
- iPhone 5c
- iPhone 5

- Operations may vary depending on the generation and/or software version of the iPhone.
- Users of iPhone with the Lightning® Connector should use the Lightning to USB Cable (supplied with iPhone).
- Refer to the iPhone manuals for information about the file/format compatibility.
- Audiobook, Podcast: Compatible

### CAUTION

Pioneer accepts no responsibility for data lost on the iPhone, even if that data is lost while this unit is used.

## Sequence of audio files

The user cannot assign folder numbers and specify playback sequences with this unit. Sequence of audio file depends on the connected device.

Note that the hidden files in a USB device cannot be played back.

### Example of a hierarchy

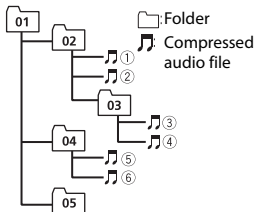

Level 1    Level 2    Level 3    Level 4

01 to 05: Folder number

① to ⑥: Playback sequence

## Russian character chart

D: C	D: C	D: C
А: А	Б: Б	В: В
Г: Г	Д: Д	Е: Е, Ё
Ж: Ж	З: З	И: И, Ы
К: К	Л: Л	М: М
Н: Н	О: О	П: П
Р: Р	С: С	Т: Т
У: У	Ф: Ф	Х: Х
Ц: Ц	Ч: Ч	Ш: Ш, Щ
Ъ: Ъ	Ы: Ы	Ь: Ь
Э: Э	Ю: Ю	Я: Я

D: Display C: Character

## Copyright and trademark

### Bluetooth

The *Bluetooth*® word mark and logos are registered trademarks owned by Bluetooth SIG, Inc. and any use of such marks by PIONEER CORPORATION is under license. Other trademarks and trade names are those of their respective owners.

### iTunes

Apple and iTunes are trademarks of Apple Inc., registered in the U.S. and other countries.

### WMA

Windows Media is either a registered trademark or trademark of Microsoft Corporation in the United States and/or other countries.

This product includes technology owned by Microsoft Corporation and cannot be used or distributed without a license from Microsoft Licensing, Inc.

### FLAC

Copyright © 2000-2009 Josh Coalsen

Copyright © 2011-2014 Xiph.Org Foundation

Redistribution and use in source and binary forms, with or without modification, are permitted provided that the following conditions are met:

- Redistributions of source code must retain the above copyright notice, this list of conditions and the following disclaimer.
- Redistributions in binary form must reproduce the above copyright notice, this list of conditions and the following disclaimer in the documentation and/or other materials provided with the distribution.
- Neither the name of the Xiph.org Foundation nor the names of its contributors may be used to endorse or promote products derived from this software without specific prior written permission.

THIS SOFTWARE IS PROVIDED BY THE COPYRIGHT HOLDERS AND CONTRIBUTORS "AS IS" AND ANY EXPRESS OR IMPLIED WARRANTIES, INCLUDING, BUT NOT LIMITED TO, THE IMPLIED WARRANTIES OF MERCHANTABILITY AND FITNESS FOR A PARTICULAR PURPOSE ARE DISCLAIMED. IN NO EVENT SHALL THE FOUNDATION OR CONTRIBUTORS BE LIABLE FOR ANY DIRECT, INDIRECT, INCIDENTAL, SPECIAL, EXEMPLARY, OR CONSEQUENTIAL DAMAGES (INCLUDING, BUT NOT LIMITED TO, PROCUREMENT OF SUBSTITUTE GOODS OR SERVICES; LOSS OF USE, DATA, OR PROFITS; OR BUSINESS INTERRUPTION) HOWEVER CAUSED AND ON ANY THEORY OF LIABILITY, WHETHER IN CONTRACT, STRICT LIABILITY, OR TORT

(INCLUDING NEGLIGENCE OR OTHERWISE) ARISING IN ANY WAY OUT OF THE USE OF THIS SOFTWARE, EVEN IF ADVISED OF THE POSSIBILITY OF SUCH DAMAGE.

### iPhone and Lightning

Use of the Made for Apple badge means that an accessory has been designed to connect specifically to the Apple product(s) identified in the badge, and has been certified by the developer to meet Apple performance standards. Apple is not responsible for the operation of this device or its compliance with safety and regulatory standards.

Please note that the use of this accessory with an Apple product may affect wireless performance.

iPhone and Lightning are trademarks of Apple Inc., registered in the U.S. and other countries.

### Siri®

Works with Siri through the microphone.

### Google™, Google Play, Android

Google, Google Play and Android are trademarks of Google LLC.

### Spotify®

SPOTIFY and the Spotify logo are among the registered trademarks of Spotify AB. Compatible mobile digital devices and premium subscription required, where available, see <https://www.spotify.com>.

### T-Kernel 2.0

This product uses the source code of T-Kernel 2.0 under T-License 2.0 granted by T-Engine Forum ([www.tron.org](http://www.tron.org)).

### MP3

Copyright (C) 1998-2009 PacketVideo

Licensed under the Apache License, Version 2.0 (the "License"); you may not use this file except in compliance with the License.

You may obtain a copy of the License at

<http://www.apache.org/licenses/LICENSE-2.0>

Unless required by applicable law or agreed to in writing, software distributed under the License is distributed on an "AS IS" BASIS, WITHOUT WARRANTIES OR CONDITIONS OF ANY KIND, either express or implied.

See the License for the specific language governing permissions and limitations under the License.

## Specifications

### General

Power source: 14.4 V DC (10.8 V to 15.1 V allowable)

Grounding system: Negative type

Maximum current consumption: 10.0 A

Dimensions (W × H × D):

DIN

Chassis: 178 mm × 50 mm × 97 mm

Nose: 188 mm × 58 mm × 17 mm

D

Chassis: 178 mm × 50 mm × 97 mm

Nose: 170 mm × 46 mm × 17 mm

Weight: 0.5 kg

### Audio

Maximum power output:

- 50 W × 4 ch/4 Ω (for no subwoofer)
- 50 W × 2 ch/4 Ω + 70 W × 1 ch/2 Ω (for subwoofer)

Continuous power output:

22 W × 4 (50 Hz to 15 000 Hz, 5 %

THD, 4 Ω load, both channels driven)

Load impedance: 4 Ω (4 Ω to 8 Ω (2 Ω for 1 ch) allowable)

Preout maximum output level: 2.0 V

Equalizer (13-Band Graphic Equalizer):

Frequency: 50 Hz/80 Hz/125 Hz/200 Hz/315 Hz/500 Hz/800 Hz/1.25 kHz/2 kHz/3.15 kHz/5 kHz/8 kHz/12.5 kHz

Gain:  $\pm 12$  dB (2 dB step)

High pass filter:

Frequency: 25 Hz/31.5 Hz/40 Hz/50 Hz/63 Hz/80 Hz/100 Hz/125 Hz/160 Hz/200 Hz/250 Hz

Slope:  $-6$  dB/oct,  $-12$  dB/oct,  $-18$  dB/oct,  $-24$  dB/oct, OFF

Subwoofer/Low pass filter:

Frequency: 25 Hz/31.5 Hz/40 Hz/50 Hz/63 Hz/80 Hz/100 Hz/125 Hz/160 Hz/200 Hz/250 Hz

Slope:  $-6$  dB/oct,  $-12$  dB/oct,  $-18$  dB/oct,  $-24$  dB/oct,  $-30$  dB/oct,  $-36$  dB/oct, OFF

Phase: Normal/Reverse

Speaker level:

+10 dB to  $-24$  dB (1 dB step)

Time alignment:

0 cm to 350 cm (2.5 cm/Step)

## USB

USB standard specification: USB 2.0 full speed

Maximum current supply: 1.5 A

USB Protocol:

MSC (Mass Storage Class)

MTP (Media Transfer Protocol)

AOA (Android Open Accessory) 2.0

File system: FAT12, FAT16, FAT32

MP3 decoding format: MPEG-1 & 2 Audio Layer 3

WMA decoding format: Ver. 7, 8, 9, 9.1, 9.2 (2 ch audio)

AAC decoding format: MPEG-4 AAC (iTunes encoded only) (Ver. 10.6 and earlier) (MVH-S410BT/S41BT only)

FLAC decoding format: v1.2.1 (Free Lossless Audio Codec)

WAV signal format: Linear PCM (Non-compressed)

## FM tuner

Frequency range: 87.5 MHz to 108.0 MHz

Usable sensitivity: 11 dBf (1.0  $\mu$ V/75  $\Omega$ , mono, S/N: 30 dB)

Signal-to-noise ratio: 65 dB (IEC-A network)

## MW tuner

Frequency range: 531 kHz to 1 602 kHz

Usable sensitivity: 25  $\mu$ V (S/N: 20 dB)

Signal-to-noise ratio: 60 dB (IEC-A network)

## LW tuner

Frequency range: 153 kHz to 281 kHz

Usable sensitivity: 28  $\mu$ V (S/N: 20 dB)

Signal-to-noise ratio: 60 dB (IEC-A network)

## Bluetooth

Version: Bluetooth 4.0 certified

Output power: +4 dBm Maximum (Power class 2)

BLE (Bluetooth Low Energy) Version: 4.0 certified

BLE (Bluetooth Low Energy) Output power: +3 dBm Maximum

Frequency band(s): 2 400 MHz to 2 483.5 MHz

Bluetooth profiles:

GAP (Generic Access Profile)

SDAP (Service Discovery Application Profile)

HFP (Hands Free Profile) 1.6

PBAP (Phone Book Access Profile)

A2DP (Advanced Audio Distribution Profile)

AVRCP (Audio/Video Remote Control Profile) 1.5

SPP (Serial Port Profile) 1.1

## NOTE

Specifications and the design are subject to modifications without notice.

# Table des matières

Mise en route.....	3
Radio .....	7
USB/iPhone®/AUX.....	9
Bluetooth .....	11
Spotify® .....	16
Utiliser Pioneer Smart Sync/APP .....	18
Utilisation de la fonction karaoké .....	21
Paramètres audio .....	23
Réglages.....	23
Réglages FUNCTION .....	24
Réglages AUDIO .....	26
Réglages SYSTEM .....	28
Réglages ILLUMINATION.....	31
Réglages MICROPHONE .....	31
Informations complémentaires .....	33

## A propos de ce mode d'emploi :

- Parmi les instructions suivantes, les clés USB ou les lecteurs audio USB sont collectivement désignés sous le nom de « périphérique USB ».

# Mise en route

## Fonctionnement de base

### MVH-S410BT/S41BT/S310BT

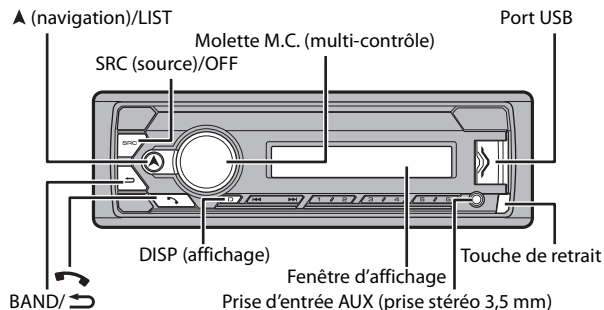





## Opérations fréquemment utilisées

Objectif	Opération
Mettre l'appareil sous tension*	Appuyez sur <b>SRC/OFF</b> pour mettre l'appareil sous tension. Appuyez longuement sur <b>SRC/OFF</b> pour mettre l'appareil hors tension.
Régler le volume	Tournez la molette <b>M.C.</b> .
Sélectionner une source	Appuyez plusieurs fois sur <b>SRC/OFF</b> .
Modifier les informations d'affichage	Appuyez plusieurs fois sur <b>DISP</b> .
Revenir à l'affichage/la liste précédent(e)	Appuyez sur <b>BAND/↶</b> .
Revenir à l'affichage normal à partir du menu	Appuyez longuement sur <b>BAND/↶</b> .
Modifier la luminosité de l'affichage	Appuyez longuement sur <b>BAND/↶</b> .
Répondre à un appel	Appuyez sur un bouton.
Terminer un appel	Appuyez sur ↶.

- \* Si le fil bleu/blanc de l'appareil est relié à la borne de commande du relais d'antenne automatique du véhicule, l'antenne se déploie lorsque la source de cet appareil est mise en service. Pour rétracter l'antenne, mettez la source hors service.

## Indication de l'affichage

Indication	Description
	Apparaît lorsqu'il existe un niveau inférieur de menu ou de dossier.
TP	Apparaît lorsqu'un programme d'informations routières est capté.
BASS	Apparaît lorsque la fonction <b>BASS</b> est activée.
	Apparaît lorsque la lecture aléatoire est en service (sauf lorsque BT AUDIO est sélectionné en tant que source).
	Apparaît lorsque la lecture répétée est en service (sauf lorsque BT AUDIO est sélectionné en tant que source).
	Apparaît lorsqu'une connexion Bluetooth est établie (page 11).
APP	Apparaît lorsqu'une connexion Pioneer Smart Sync est établie (page 18).

## Retrait de la face avant

Retirez la face avant pour empêcher tout vol. Débranchez tous les câbles et les périphériques branchés à la face avant et mettez l'appareil hors tension avant de le retirer.

### Retirer

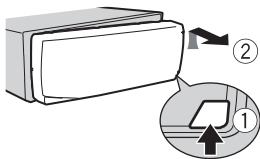

### Fixer

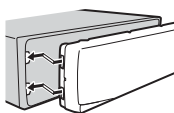

### Important

- Évitez de soumettre la face avant à des chocs excessifs.
- Tenez la face avant à l'abri du soleil et des températures élevées.
- Stockez toujours la face avant détachée, dans un étui de protection ou un sac.

## Réinitialisation du microprocesseur

Le microprocesseur doit être réinitialisé dans les cas suivants :

- Avant la mise en service de cet appareil une fois celui-ci installé



- Si l'appareil ne fonctionne pas correctement
- Lorsque des messages inhabituels ou d'erreur s'affichent

**1** Retrait de la face avant (page 4).

**2** Appuyez sur le bouton **RESET** à l'aide d'un instrument pointu qui mesure plus de 8 mm.

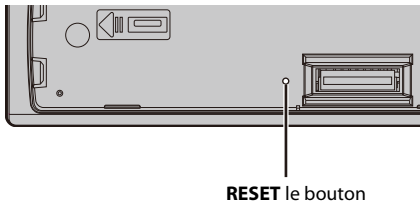

## Menu de configuration

Lorsque vous mettez le contact sur ON après avoir installé l'appareil, le menu de configuration apparaît sur l'affichage.

**1** Tournez la molette **M.C.** pour sélectionner les options, puis appuyez pour valider. Pour passer à l'option de menu suivante, vous devez valider votre sélection.

Élément de menu	Description
<b>LANGUAGE</b> [ENG](anglais), [PYC](russe), [TUR](turc), [FRA](français), [DEU](allemand)	Sélectionnez la langue d'affichage des informations textuelles à partir d'un fichier audio compressé.
<b>CLOCK SET</b>	Réglez l'horloge. <b>1</b> Tournez la molette <b>M.C.</b> pour régler l'heure, puis appuyez pour valider. L'indicateur passe automatiquement au réglage des minutes. <b>2</b> Tournez la molette <b>M.C.</b> pour régler les minutes, puis appuyez pour valider.
<b>FM STEP</b> [100], [50]	Sélectionnez l'incrément d'accord FM à partir de 100 kHz ou de 50 kHz.

**2** [USB CONN. SET] apparaît lorsque tous les réglages sont terminés. Appuyez sur la molette **M.C.** pour effacer le message.

- Un message vous invitant à installer l'application Pioneer Smart Sync apparaîtra sur votre périphérique iPhone/Android en connectant ce dernier à l'appareil via USB.

- 3 [QUIT :YES] apparaît.**  
Pour revenir au premier élément du menu de configuration, tournez la molette **M.C.** pour sélectionner [QUIT :NO], puis appuyez pour valider.
- 4 Appuyez sur la molette M.C. pour valider les réglages.**

#### REMARQUE

Ces paramètres peuvent être ajustés à tout moment à partir des réglages SYSTEM (page 28) et des réglages INITIAL (page 6).

## Annulation de l'affichage de démonstration (DEMO OFF)

- 1 Appuyez sur la molette M.C. pour afficher le menu principal.**
- 2 Tournez la molette M.C. pour sélectionner [SYSTEM], puis appuyez pour valider.**
- 3 Tournez la molette M.C. pour sélectionner [DEMO OFF], puis appuyez pour valider.**
- 4 Tournez la molette M.C. pour sélectionner [YES], puis appuyez pour valider.**

## Réglages INITIAL

- 1 Appuyez longuement sur SRC/OFF jusqu'à ce que l'appareil se mette hors tension.**
- 2 Appuyez longuement sur SRC/OFF pour afficher le menu principal.**
- 3 Tournez la molette M.C. pour sélectionner [INITIAL], puis appuyez pour valider.**
- 4 Tournez la molette M.C. pour sélectionner une option, puis appuyez pour valider.**

Élément de menu	Description
FM STEP [100], [50]	Sélectionnez l'incrément d'accord FM à partir de 100 kHz ou de 50 kHz.

Élément de menu	Description
<b>SP-P/O MODE</b> [REAR/SUB.W]	À sélectionner lorsqu'un haut-parleur à gamme étendue est relié aux fils de sortie du haut-parleur arrière et qu'un haut-parleur d'extrêmes graves est branché à la sortie RCA.
[SUB.W/SUB.W]	À sélectionner lorsqu'un haut-parleur d'extrêmes graves passif est directement relié aux fils de sortie du haut-parleur arrière et qu'un haut-parleur d'extrêmes graves est branché à la sortie RCA.
[REAR/REAR]	À sélectionner lorsque des haut-parleurs à gamme étendue sont reliés aux fils de sortie du haut-parleur arrière et à la sortie RCA. Si un haut-parleur à gamme étendue est relié aux fils de sortie du haut-parleur arrière et que la sortie RCA n'est pas utilisée, vous pouvez sélectionner [REAR/SUB.W] ou [REAR/REAR].
<b>SYSTEM UPDATE</b> [SYSTEM INFO], [S/W UPDATE]	Sélectionnez [SYSTEM INFO] pour valider les dernières informations relatives au système de cet appareil. Sélectionnez [S/W UPDATE] pour effectuer la dernière mise à jour des logiciels de l'appareil et réinitialiser ses réglages. Pour obtenir de plus amples informations sur les derniers logiciels et mises à jour, veuillez vous rendre sur notre site Web.
<b>SYSTEM RESET</b> [YES], [NO]	Sélectionnez [YES] pour réinitialiser les réglages de l'appareil. L'appareil redémarre automatiquement.

## Radio

Les fréquences du syntoniseur de cet appareil sont destinées à une utilisation en Europe de l'Ouest, Asie, Moyen-Orient, Afrique et Océanie. Son utilisation dans d'autres régions peut se traduire par une réception de mauvaise qualité. La fonction RDS (Radio Data System) n'est opérationnelle que dans les régions où des signaux RDS sont diffusés pour les stations FM.

### Réception des stations présélectionnées

- Appuyez sur **SRC/OFF** pour sélectionner [RADIO].
- Appuyez sur **BAND/↶** pour sélectionner la bande [FM1], [FM2], [FM3], [MW] ou [LW].
- Appuyez sur l'une des touches numériques (1/∧ à 6/↷).

**CONSEIL**

Les touches **◀◀/▶▶** peuvent également servir à sélectionner une station pré-réglée lorsque [SEEK] est réglé sur [PCH] dans les réglages FUNCTION (page 25).

**Mémoire des meilleures stations (BSM)**

Les six stations les plus puissantes sont mémorisées sur les touches numériques (1/∧ à 6/↻).

- 1 Après avoir sélectionné la bande, appuyez sur la molette **M.C.** pour afficher le menu principal.
- 2 Tournez la molette **M.C.** pour sélectionner [FUNCTION], puis appuyez pour valider.
- 3 Tournez la molette **M.C.** pour sélectionner [BSM], puis appuyez pour valider.

**Pour rechercher une station manuellement**

- 1 Après avoir sélectionné la bande, appuyez sur **◀◀/▶▶** pour sélectionner une station.  
Appuyez longuement sur **◀◀/▶▶**, puis relâchez pour rechercher une station disponible. Le balayage s'arrête lorsque l'appareil capte une station. Pour annuler l'accord par recherche, appuyez sur **◀◀/▶▶**.

**REMARQUE**

[SEEK] doit être réglé sur [MAN] dans les réglages FUNCTION (page 25).

**Pour mémoriser des stations manuellement**

- 1 Lorsque vous captez la station que vous souhaitez mémoriser, appuyez longuement sur l'une des touches numériques (1/∧ à 6/↻) jusqu'à ce qu'elle cesse de clignoter.

**Utilisation des fonctions PTY**

L'appareil recherche une station diffusant des informations PTY (type de programme).

- 1 Appuyez longuement sur **▲** pendant la réception FM.
- 2 Tournez la molette **M.C.** pour sélectionner le type de programme [NEWS/INFO], [POPULAR], [CLASSICS] ou [OTHERS].
- 3 Appuyez sur la molette **M.C.**.

L'appareil continue à rechercher une station. Lorsqu'il en trouve une, son nom de service de programme s'affiche.

## REMARQUES

- Pour annuler la recherche, appuyez sur la molette **M.C.**
- Le programme de certaines stations peut différer de celui qu'indique le PTY transmis.
- Si aucune station ne diffuse le type de programme que vous recherchez, [NOT FOUND] s'affiche pendant environ deux secondes, puis le syntoniseur revient à la station de départ.

# USB/iPhone®/AUX

(La source iPhone est indisponible lorsque [USB MTP] est réglé sur [ON] dans les SYSTEM réglages (page 30).)

## REMARQUE

La fonction iPhone n'est pas disponible pour le MVH-S310BT.

## Lecture

Débranchez le casque ou les écouteurs du périphérique avant de raccorder ce dernier à l'appareil.

## Périphériques USB (y compris Android™)/iPhone

- 1 Ouvrez le cache du port USB.
- 2 Raccordez le périphérique USB/l'iPhone à l'aide d'un câble approprié.

## REMARQUE

Pour basculer automatiquement sur une source USB lorsqu'un périphérique USB/iPhone est connecté à l'appareil, réglez [USB AUTO] sur [ON] dans les paramètres SYSTEM (page 30).

## PRÉCAUTION

Utilisez un câble USB (vendu séparément) pour raccorder le périphérique USB, car tout périphérique raccordé directement à l'appareil dépassant ce dernier pourrait être dangereux.

Avant de retirer le périphérique, arrêtez la lecture.

## Connexions AOA

Il est possible de connecter à l'appareil un périphérique utilisant le système d'exploitation Android 4.1 Android et prenant également en charge le système d'exploitation 2.0 AOA (Android Open Accessory) via une connexion AOA à l'aide du câble fourni avec le périphérique.

**REMARQUE**

Si vous utilisez une connexion AOA, [APP CONTROL] doit être réglé sur [WIRED] (page 30) et [USB MTP] doit être réglé sur [OFF] (page 30) dans les paramètres SYSTEM.

**Connexion MTP**

Il est possible de connecter un périphérique Android utilisant le système d'exploitation Android 4.0 ou la plupart des versions supérieures via MTP, à l'aide du câble fourni avec le périphérique. Toutefois, selon le périphérique connecté, la version du système d'exploitation et les numéros des fichiers qu'il contient, il se peut que la lecture de fichiers audio / morceaux soit impossible via MTP. Notez que la connexion MTP n'est pas compatible avec les formats de fichiers WAV et FLAC.

**REMARQUE**

Si vous utilisez une connexion MTP, vous devez régler [USB MTP] sur [ON] dans les paramètres SYSTEM (page 30).

**AUX**

- 1 Insérez la mini-fiche stéréo dans la prise d'entrée AUX.
- 2 Appuyez sur **SRC/OFF** pour sélectionner la source [AUX IN].

**REMARQUE**

Si [AUX] est réglé sur [OFF] dans les réglages SYSTEM, il est impossible de sélectionner [AUX IN] en tant que source (page 29).

**Opérations**

Vous pouvez procéder à différents ajustements dans les réglages FUNCTION (page 24) (sauf pour la source AUX IN/USB).

Notez que les opérations suivantes ne fonctionnent pas pour un périphérique AUX. Pour utiliser un périphérique AUX, utilisez le périphérique proprement dit.

Objectif	Opération
Sélectionner un dossier*1	Appuyez sur <b>1/ ^</b> ou <b>2/ v</b> .
Sélectionner une piste/un morceau (chapitre)	Appuyez sur <b>◀◀</b> ou <b>▶▶</b> .
Avance ou retour rapide*2	Appuyez longuement sur <b>◀◀</b> ou <b>▶▶</b> .
Rechercher un fichier dans une liste (USB uniquement)	<ol style="list-style-type: none"> <li>1 Appuyez longuement sur <b>▲</b> pour afficher la liste.</li> <li>2 Tournez la molette <b>M.C.</b> pour sélectionner la catégorie ou le nom de fichier (dossier) de votre choix, puis appuyez pour valider.</li> <li>3 Tournez la molette <b>M.C.</b> pour sélectionner le fichier de votre choix, puis appuyez pour valider. La lecture commence.</li> </ol>

Objectif	Opération
Afficher une liste de fichiers dans la catégorie/le dossier sélectionné(e)*1	Appuyez sur la molette <b>M.C.</b> lorsqu'une catégorie/un dossier est sélectionné(e).
Lire un morceau de la catégorie/du dossier sélectionné(e)*1	Appuyez longuement sur la molette <b>M.C.</b> lorsqu'une catégorie/un dossier est sélectionné(e).
Lecture répétée	Appuyez sur <b>6/↺</b> .
Lecture aléatoire	Appuyez sur <b>5/↻</b> .
Pause/Reprise de la lecture	Appuyez sur <b>4/PAUSE</b> .
Sound retriever (correcteur de son compressé)*1	Appuyez sur <b>3/S.Rtrv.</b> [1] : efficace pour les taux de compression faibles [2] : efficace pour les taux de compression élevés
Retour au dossier racine (USB uniquement)*1	Appuyez longuement sur <b>1/▲</b> .

\*1 Fichiers d'audio compressé uniquement

\*2 Si vous utilisez la fonction avance ou retour rapide au moment de la lecture d'un fichier VBR, la durée de lecture peut ne pas être correcte.

# Bluetooth

## Connexion Bluetooth

### Important

Si au moins dix périphériques Bluetooth (ex. : un téléphone et un lecteur audio séparé) sont connectés, il se peut qu'ils ne fonctionnent pas correctement.

### CONSEIL

L'appareil se connectera ensuite automatiquement si le périphérique Bluetooth a été connecté précédemment aux étapes suivantes.

#### 1 Activez la fonction Bluetooth du périphérique.

Si vous établissez une connexion Bluetooth à partir du périphérique, passez à l'étape 4.

#### 2 Appuyez sur pour afficher le paramètre [ADD DEVICE].

L'appareil commence à rechercher les périphériques disponibles, puis les affiche dans la liste des périphériques.

- Pour annuler la recherche, appuyez sur la molette **M.C.**.

- Si le périphérique de votre choix ne se trouve pas dans la liste, sélectionnez [RE-SEARCH].
- Si aucun périphérique n'est disponible, [NOT FOUND] s'affiche.
- Si un périphérique est déjà connecté, le menu du téléphone apparaît en appuyant sur .

### 3 Tournez la molette M.C. pour sélectionner un périphérique dans la liste des périphériques, puis appuyez pour valider.

Appuyez longuement sur la molette M.C. pour commuter les informations de périphérique affichées entre le nom du périphérique et l'adresse du périphérique Bluetooth.

Si vous établissez une connexion Bluetooth à partir de l'appareil, passez à l'étape 5.

### 4 Sélectionnez le nom de l'appareil qui s'affiche sur le périphérique.

### 5 Assurez-vous que le même numéro à 6 chiffres apparaît sur cet appareil et le périphérique, puis sélectionnez [YES] si les numéros à 6 chiffres qui se sont affichés sur cet appareil et le périphérique sont les mêmes.

## Téléphone Bluetooth

Établissez d'abord une connexion Bluetooth avec le téléphone Bluetooth (page 11). Il est possible de connecter simultanément jusqu'à deux téléphones Bluetooth.

### Important

- Si vous laissez l'appareil en veille pour vous connecter à votre téléphone via Bluetooth lorsque le moteur ne tourne pas, vous risquez d'épuiser la batterie du véhicule.
- Assurez-vous de garer votre véhicule en lieu sûr et de serrer le frein à main avant utilisation.

## Pour passer un appel téléphonique

### 1 Appuyez sur pour afficher le menu de téléphone.

Lorsque deux téléphones sont connectés, un nom de téléphone apparaît en premier, suivi d'un menu de téléphone. Pour commuter sur un autre téléphone, appuyez à nouveau sur .

### 2 Tournez la molette M.C. pour sélectionner [RECENTS] ou [PHONE BOOK], puis appuyez pour valider.

Si vous sélectionnez [PHONE BOOK], passez à l'étape 4.

### 3 Tournez la molette M.C. pour sélectionner [MISSED], [DIALLED] ou [RECEIVED], puis appuyez pour valider.

### 4 Tournez la molette M.C. pour sélectionner un nom ou un numéro de téléphone, puis appuyez pour valider.

L'appel téléphonique commence.







## Pour répondre à un appel entrant

1 Appuyez sur un bouton lorsque vous recevez un appel.



### CONSEIL



Lorsque deux téléphones sont connectés à l'appareil via Bluetooth et qu'il y a un appel entrant alors qu'un téléphone est déjà en cours d'appel, un message s'affiche. Pour répondre à cet appel entrant, vous devez mettre fin à l'appel existant.

## Opérations de base

Objectif	Opération
Terminer un appel	Appuyez sur  .
Refuser un appel entrant	Appuyez longuement sur  lorsque vous recevez un appel.
Commuter entre l'appel en cours et un appel en attente	Appuyez sur la molette <b>M.C.</b> .
Annuler un appel en attente	Appuyez longuement sur  .
Régler le volume de la voix de l'appelant (cette fonction est indisponible lorsque le mode privé est activé.)	Tournez la molette <b>M.C.</b> pendant l'appel.
Activer ou désactiver le mode privé	Appuyez sur <b>BAND/</b>  pendant l'appel.

## Pour présélectionner des numéros de téléphone

- Sélectionnez un numéro dans un annuaire téléphonique ou un historique des appels.
- Appuyez longuement sur l'une des touches numériques (1/  à 6/ ).  
Le contact est mémorisé sous le numéro de présélection choisi.

Pour passer un appel à l'aide d'un numéro de présélection, appuyez sur l'une des touches numériques (1/  à 6/ ) , puis appuyez sur la molette **M.C.**, pendant l'affichage du menu du téléphone.

## Reconnaissance vocale

(La fonction iPhone n'est pas disponible pour MVH-S310BT.)

Cette fonction n'est disponible que si un périphérique iPhone/Android équipé de la reconnaissance vocale est connecté à l'appareil via Bluetooth.

- Appuyez longuement sur , puis parlez dans le microphone pour entrer les commandes vocales.

Pour quitter le mode de reconnaissance vocale, appuyez sur **BAND**/.

## REMARQUE

Pour plus de détails sur les fonctions de reconnaissance vocale, consultez le mode d'emploi de votre périphérique.

## CONSEIL

Lorsqu'une connexion Pioneer Smart Sync est établie (page 18), vous pouvez également utiliser la fonction de reconnaissance vocale depuis Pioneer Smart Sync installé sur votre périphérique iPhone/Android en appuyant longuement sur . Pour obtenir plus de détails sur les fonctions de reconnaissance vocale, reportez-vous à la section d'aide de l'application.

## Menu de téléphone

1 Appuyez sur  pour afficher le menu de téléphone.

Élément de menu	Description
<b>RECENTS</b>	Affichez l'historique des appels manqués.
[MISSED]	
[DIALLED]	Affichez l'historique des appels effectués.
[RECEIVED]	Affichez l'historique des appels reçus.
<b>PHONE BOOK</b>	Afficher les contacts sur votre téléphone.
<b>PRESET 1-6</b>	Rappelez les numéros de téléphone présélectionnés. Vous pouvez également rappeler un numéro de téléphone présélectionné en appuyant sur l'une des touches de présélection (1/∧ à 6/↻).
<b>A.ANSR*</b>	Sélectionnez [ON] pour répondre automatiquement à un appel entrant.
[ON], [OFF]	
<b>PB INVT</b>	Inversez l'ordre des noms dans l'annuaire téléphonique (vue des noms).
<b>DEVICELIST</b>	Affichez la liste des périphériques Bluetooth appairés. « * » apparaît sur le nom de périphérique lorsque la connexion Bluetooth est établie. Si aucun périphérique ne se trouve dans la liste des périphériques, c'est que cette fonction est indisponible.
<b>DEL DEVICE</b>	Supprimez les informations de périphérique.
[DELETE YES], [DELETE NO]	
<b>ADD DEVICE</b>	Enregistrez un nouveau périphérique.

Élément de menu	Description
<b>DEV. INFO</b>	Commutez les informations de périphérique sur l'affichage entre le nom du périphérique et l'adresse du périphérique Bluetooth.

\* Si deux téléphones sont connectés, cette fonction est inopérante sur les appels entrants qui sont reçus lorsque l'un des téléphones est en cours d'appel.

## Audio Bluetooth

### Important

- Selon le lecteur audio Bluetooth connecté à cet appareil, les opérations disponibles sont limitées aux deux niveaux suivants :
  - Profil A2DP (Advanced Audio Distribution Profile) : vous ne pouvez écouter que des morceaux sur votre lecteur audio.
  - AVRCP (Audio/Video Remote Control Profile) : vous pouvez écouter, mettre sur pause, sélectionner un morceau, etc.
- Le son du lecteur audio Bluetooth est coupé lorsque le téléphone est utilisé.
- Lors de l'utilisation du lecteur audio Bluetooth, vous ne pouvez pas vous connecter automatiquement à un téléphone Bluetooth.
- Selon le type de lecteur audio Bluetooth connecté à cet appareil, l'affichage des opérations et informations de certaines fonctions peut ne pas être disponible.

**1** Établissez une connexion Bluetooth avec le lecteur audio Bluetooth.

**2** Appuyez sur **SRC/OFF** pour sélectionner la source [BT AUDIO].

**3** Appuyez sur **BAND/**  pour lancer la lecture.

### REMARQUE





Vous devez reconnecter la connexion Bluetooth quand la source ou l'appareil est éteint.

### CONSEIL

Lorsque plus de deux jusqu'à cinq périphériques sont enregistrés sur l'appareil via Bluetooth, vous pouvez commuter le périphérique Bluetooth en enregistrant des morceaux sur le périphérique. En procédant ainsi, il est facile d'enregistrer un morceau à partir du périphérique Bluetooth de chaque passer. Toutefois, selon les conditions d'utilisation, il se peut que des connexions multiples ne soient pas possibles et que les fichiers audio/morceaux ne soient pas enregistrés correctement.

## Opérations de base

Vous pouvez procéder à différents ajustements dans les réglages **FONCTION** (page 24).

Objectif	Opération
Avance ou retour rapide	Appuyez longuement sur  ou  .
Sélectionner une piste	Appuyez sur  ou  .
Lecture répétée*	Appuyez sur <b>6/</b>  .

Objectif	Opération
Lecture aléatoire*	Appuyez sur <b>5</b> /  .
Pause/Reprise de la lecture	Appuyez sur <b>4/PAUSE</b> .
Rechercher un fichier dans une liste	<ol style="list-style-type: none"> <li>1 Appuyez longuement sur <b>▲</b> pour afficher une liste.</li> <li>2 Tournez la molette <b>M.C.</b> pour sélectionner le nom de dossier de votre choix, puis appuyez pour valider.</li> <li>3 Tournez la molette <b>M.C.</b> pour sélectionner le fichier de votre choix, puis appuyez pour valider.</li> </ol> La lecture démarre.

\* Selon le périphérique connecté, il se peut que ces opérations soient indisponibles.

## Spotify®

(Indisponible lorsque [USB MTP] est réglé sur [ON] dans les SYSTEM réglages (page 30).)

### REMARQUE

La connexion iPhone n'est pas disponible sur le MVH-S310BT.

Spotify est un service de diffusion de musique en continu non affilié à Pioneer. Des informations complémentaires sont disponibles sur <http://www.spotify.com>.

L'application Spotify est disponible pour les smartphones compatibles ; veuillez consulter <https://support.spotify.com/> afin d'obtenir les dernières informations sur la compatibilité.

Pour profiter de Spotify pendant que vous conduisez, téléchargez d'abord l'application Spotify sur votre iPhone ou votre périphérique Android. Vous pouvez la télécharger sur le iTunes® App Store® ou Google Play™. Optez pour un compte gratuit ou payant Premium, sur l'application ou sur [spotify.com](http://spotify.com). Un compte Premium vous permet d'accéder à davantage de fonctionnalités, comme l'écoute hors-ligne.

### Important

- Ce produit contient le logiciel Spotify qui fait l'objet de licences tierces que vous trouverez ici : [www.spotify.com/connect/third-party-licenses](http://www.spotify.com/connect/third-party-licenses).
- Pour obtenir de plus amples informations sur les pays et les régions où Spotify peut être utilisé, consultez <https://www.spotify.com/us/select-your-country/>.

## Écoute de Spotify

Mettez à jour le microprogramme de l'application Spotify à sa dernière version avant de l'utiliser.

- 1** Connectez cet appareil au périphérique mobile.
  - iPhone via USB (page 9)
  - iPhone/périphérique Android via Bluetooth (page 11)
- 2** Appuyez sur **SRC/OFF** pour sélectionner [SPOTIFY].
- 3** Appuyez longuement sur **1/ ^** pour afficher [APP CONTROL].
- 4** Tournez la molette **M.C.** pour sélectionner l'un des éléments suivants.
  - Sélectionnez [WIRED] pour la connexion USB.
  - Sélectionnez [BLUETOOTH] pour la connexion Bluetooth.
- 5** Appuyez sur **SRC/OFF** pour sélectionner [SPOTIFY].
- 6** Lancez l'application Spotify sur le périphérique mobile, puis lancez la lecture.

#### REMARQUE

Lorsque vous connectez un périphérique portable autre qu'un périphérique iPhone/Android, il peut ne pas fonctionner correctement selon son modèle.

## Opérations de base

Vous pouvez procéder à différents ajustements dans les réglages FUNCTION (page 24).

#### REMARQUE

Les opérations disponibles peuvent varier selon le type de contenus (titres/albums/artistes/listes de lecture/radios) que vous souhaitez lire.

Objectif	Opération
Sauter une piste	Appuyez sur <b>⏮</b> ou <b>⏭</b> .
Rechercher un titre dans une liste	<ol style="list-style-type: none"> <li><b>1</b> Appuyez longuement sur <b>▲</b> pour afficher la liste.</li> <li><b>2</b> Tournez la molette <b>M.C.</b> pour sélectionner la catégorie de votre choix, puis appuyez pour valider.</li> <li><b>3</b> Tournez la molette <b>M.C.</b> pour sélectionner le fichier de votre choix, puis appuyez pour valider. La lecture commence.</li> </ol>
Pause/Reprise de la lecture	Appuyez sur <b>4/PAUSE</b> .
Pouces levés (uniquement pour la radio)	Appuyez sur <b>1/ ^</b> .
Pouces baissés (uniquement pour la radio)	Appuyez sur <b>2/ ∨</b> .
Lecture aléatoire (uniquement pour les titres/albums/artistes/listes de lecture)	Appuyez sur <b>5/ 🎲</b> .
Lecture répétée (uniquement pour les titres/albums/artistes/listes de lecture)	Appuyez sur <b>6/ ↺</b> .

Objectif	Opération
Lancez une station de radio en fonction de la chanson en cours de lecture.	<ol style="list-style-type: none"> <li>1 Appuyez longuement sur <b>5</b>/ pour lancer une radio.</li> <li>2 Appuyez sur la molette <b>M.C.</b> <ul style="list-style-type: none"> <li>• Cette fonction peut ne pas être disponible selon la chanson sélectionnée.</li> </ul> </li> </ol>

**REMARQUE**

Certaines fonctions de Spotify ne peuvent pas être activées à partir de cet appareil.

## Utiliser Pioneer Smart Sync/APP

**REMARQUE**

La connexion iPhone n'est pas disponible sur le MVH-S310BT.

Pioneer Smart Sync est l'application qui réunit intelligemment vos cartes, vos messages et votre musique dans le véhicule.

Vous pouvez faire fonctionner l'appareil à partir de Pioneer Smart Sync installé sur un périphérique iPhone/Android. Dans certains cas, vous pouvez commander des aspects de l'application, par exemple, la sélection de la source, la mise en pause, etc. à l'aide de l'appareil.

Pour plus de détails sur les opérations disponibles sur l'application, consultez la section d'aide de l'application.

**REMARQUE**

La source APP est indisponible lorsqu'une connexion Pioneer Smart Sync n'est pas établie ou que [USB MTP] est réglé sur [ON] dans les SYSTEM réglages (page 30).

**⚠ ATTENTION**

N'essayez pas d'utiliser l'application tout en conduisant. Veillez à quitter la route et à garer votre véhicule en lieu sûr avant d'essayer d'utiliser les commandes de l'application.

**Pour les utilisateurs d'iPhone**

Cette fonction est compatible avec la version iOS 10.3 ou une version ultérieure. Vous pouvez télécharger Pioneer Smart Sync sur iTunes App Store.



## Pour les utilisateurs de périphérique Android

Cette fonction est compatible avec les périphériques sur lesquels est installée la version OS 5.0 Android ou une version ultérieure.

Vous pouvez télécharger Pioneer Smart Sync sur Google Play.



### REMARQUE

Certains périphériques Android connectés via AOA 2.0 risquent de ne pas fonctionner correctement ou d'émettre des sons en raison de leur conception logicielle propre, indépendamment de la version du système d'exploitation.

---

## Quel type de fonction possède l'application ?

### Promouvoir l'utilisation de l'appareil

L'interface de l'appareil peut être améliorée à l'aide de votre dispositif iPhone/Android.

### Image (exemple) :

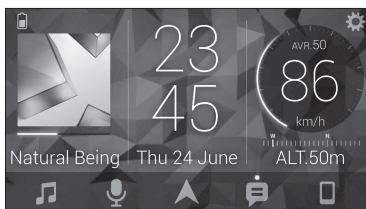

### Exemples :

- Sélectionner une source de l'appareil
- Écouter de la musique sur votre périphérique iPhone/Android
- Contrôler le champ acoustique de manière intuitive
- Contrôler votre dispositif Bluetooth connecté

### Optimiser les fonctions de l'appareil par le biais de l'application

Les fonctions suivantes, qui sont uniquement indisponibles sur l'appareil, sont disponibles si vous établissez une Pioneer Smart Sync connexion.

Options du menu (exemple)	Description
Utiliser une application de navigation	Vous pouvez spécifier et lancer l'application de navigation qui est installée sur votre périphérique.
Lire les messages	Vous pouvez lire les messages reçus des applications qui ont été installées sur votre périphérique.
Paramétrer 31 bandes EQ	Vous pouvez sélectionner une bande de l'égaliseur à partir de l'égaliseur graphique à 31 bandes (13 bandes si vous n'utilisez pas la connexion Pioneer Smart Sync).
Son de haute qualité « Todoroki »	Vous pouvez augmenter le niveau des basses de manière plus dynamique que lorsque vous n'utilisez pas la connexion Pioneer Smart Sync.
Ajuster facilement le son	Vous pouvez exécuter facilement le paramètre d'alignement dans le temps en sélectionnant votre type de véhicule.

#### REMARQUES

- L'accès à certaines fonctions peut être limité selon les conditions de connexion à l'application.
- Le réglage sur 31 bandes EQ devient 13 bandes lorsqu'une source musicale de ce produit est activée.

#### CONSEIL

Il vous est recommandé d'entrer le terme recherché « Pioneer Smart Sync » dans le champ de recherche pour trouver l'application.

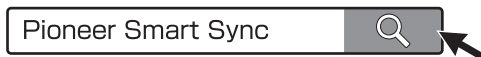

## Connectez-vous à Pioneer Smart Sync

- 1 Appuyez sur la molette **M.C.** pour afficher le menu principal.
- 2 Tournez la molette **M.C.** pour sélectionner [SYSTEM], puis appuyez pour valider.
- 3 Tournez la molette **M.C.** pour sélectionner [APP CONTROL], puis appuyez à nouveau pour valider.
- 4 Tournez la molette **M.C.** pour sélectionner l'un des éléments suivants.
  - Sélectionnez [WIRED] pour la connexion USB.
  - Sélectionnez [BLUETOOTH] pour la connexion Bluetooth.



- 5 Tournez la molette **M.C.** pour sélectionner [AUTO APP CONN], puis appuyez à nouveau pour valider.
- 6 Tournez la molette **M.C.** pour sélectionner [ON], puis appuyez pour valider.
- 7 Connectez cet appareil au périphérique mobile.
  - Périphérique iPhone/Android via USB (page 9)
  - Périphérique iPhone/Android via Bluetooth (page 11)
 Pioneer Smart Sync sur le périphérique démarre automatiquement.

#### REMARQUE

Indépendamment du fait de savoir si le paramètre [AUTO APP CONN] est réglé sur [ON] ou [OFF], vous pouvez également exécuter la fonction suivante pour démarrer Pioneer Smart Sync.

- Pour les périphériques autres sur le périphérique Android connecté à USB, appuyez sur **SRC/OFF** pour sélectionner une source et appuyez longuement sur la molette **M.C.**.
- Pour iPhone, lancez Pioneer Smart Sync sur le périphérique mobile.

#### REMARQUES

- Lorsque vous connectez un périphérique portable autre qu'un périphérique iPhone/Android, il peut ne pas fonctionner correctement selon son modèle.
- Si Pioneer Smart Sync n'a pas encore été installée sur votre périphérique iPhone/Android, un message vous invitant à installer l'application apparaîtra sur votre périphérique iPhone/Android (sauf pour le périphérique Android connecté via Bluetooth). Sélectionnez [OFF] dans [AUTO APP CONN] pour effacer le message (page 30).

## Écouter de la musique sur votre périphérique

- 1 Appuyez sur **SRC/OFF** pour sélectionner [APP].

# Utilisation de la fonction karaoké

#### ATTENTION

- Un conducteur ne doit jamais chanter dans un micro pendant qu'il conduit. Cela peut provoquer un accident.
- Pour éviter tout accident, ne laissez aucun micro dans le véhicule.

#### PRÉCAUTION

Il est extrêmement dangereux de laisser le fil du micro s'enrouler autour de la colonne de direction, de la pédale de frein ou du levier de vitesse ; cela peut provoquer un accident. Veillez à installer le microphone de manière à ce qu'il ne gêne pas la conduite.

## REMARQUES

- Utilisez un micro dynamique du commerce et non le micro fourni.
- Cette fonction est indisponible lorsque la source sélectionnée est l'une des suivantes.
  - RADIO
  - AUX IN

- 1** Insérez la mini-fiche stéréo de votre micro dans la prise d'entrée AUX.
- 2** Appuyez sur la molette M.C. pour afficher le menu principal.
- 3** Tournez la molette M.C. pour sélectionner [MICROPHONE].
- 4** Appuyez sur la molette M.C. pour sélectionner [ON].  
Lorsque le mode karaoké est activé, le volume de l'appareil est mis en sourdine.  
Réglez le volume du micro sur le paramètre [MIC VOL].

---

## Pour régler le volume du micro

- 1** Appuyez sur la molette M.C. pour afficher le menu principal.
- 2** Tournez la molette M.C. pour sélectionner [MICROPHONE], puis appuyez à nouveau pour valider.
- 3** Tournez la molette M.C. pour sélectionner [MIC VOL].
- 4** Tournez la molette M.C. pour régler le niveau de volume.

### REMARQUE

En cas de hurlement lors de l'utilisation du micro, tenez ce dernier éloigné du haut-parleur ou baissez son volume.

---

## Pour atténuer le niveau des voix dans un morceau

- 1** Appuyez sur la molette M.C. pour afficher le menu principal.
- 2** Tournez la molette M.C. pour sélectionner [MICROPHONE], puis appuyez pour valider.
- 3** Tournez la molette M.C. pour sélectionner [VOCAL].
- 4** Appuyez sur la molette M.C. pour sélectionner [OFF].

### REMARQUE

Selon les conditions d'enregistrement des morceaux, le niveau des voix peut ne pas être atténué correctement.

# Paramètres audio

Vous pouvez également procéder à différents ajustements dans les réglages AUDIO (page 26).

## Réglage de la valeur de la fréquence de coupure et de la valeur de la pente

Vous pouvez régler la valeur de la fréquence de coupure et la valeur de la pente pour chaque enceinte.

Vous pouvez régler les enceintes suivantes.  
[FRONT], [REAR], [SUBWOOFER]

### REMARQUE

Vous pouvez sélectionner [SUBWOOFER] uniquement si [ON] est sélectionné dans [SUBWOOFER] (page 26).

- 1 Appuyez sur la molette **M.C.** pour afficher le menu principal.
- 2 Tournez la molette **M.C.** pour sélectionner [AUDIO], puis appuyez pour valider.
- 3 Tournez la molette **M.C.** pour sélectionner [CROSSOVER], puis appuyez pour valider.
- 4 Tournez la molette **M.C.** pour sélectionner l'enceinte (filtre) à régler, puis appuyez pour valider.
- 5 Tournez la molette **M.C.** pour sélectionner [HPF] ou [LPF] selon l'enceinte (filtre), puis appuyez pour valider.
- 6 Tournez la molette **M.C.** pour sélectionner une fréquence de coupure appropriée à l'enceinte (filtre) sélectionnée à l'étape 4, puis appuyez pour valider.  
[25HZ] à [250HZ]
- 7 Tournez la molette **M.C.** pour sélectionner une pente appropriée à l'enceinte (filtre) sélectionnée à l'étape 4.  
[-6] à [-24] (si vous sélectionnez [FRONT] ou [REAR])  
[-6] à [-36] (si vous sélectionnez [SUBWOOFER])

# Réglages

Vous pouvez régler divers paramètres dans le menu principal.

- 1 Appuyez sur la molette **M.C.** pour afficher le menu principal.
- 2 Tournez la molette **M.C.** pour sélectionner l'une des catégories suivantes, puis appuyez pour valider.
  - Réglages **FUNCTION** (page 24)
  - Réglages **AUDIO** (page 26)
  - Réglages **SYSTEM** (page 28)
  - Réglages **ILLUMINATION** (page 31)
  - Réglages **MICROPHONE** (page 31)
- 3 Tournez la molette **M.C.** pour sélectionner les options, puis appuyez pour valider.

## REMARQUE

Les éléments de menu liés à l'iPhone dans les tableaux suivants ne sont pas disponibles pour le modèle MVH-S310BT.

## Réglages **FUNCTION**

Les éléments de menu varient selon la source.

Élément de menu	Description
<b>FM SETTING</b> <input type="button" value="RADIO"/> [TALK], [STANDARD], [MUSIC]	Adaptez le niveau de qualité sonore aux conditions de signal de radiodiffusion du signal de la bande FM. (Disponible uniquement lorsque la bande FM est sélectionnée.)
<b>BSM</b> <input type="button" value="RADIO"/>	Mémorisez automatiquement les six stations les plus puissantes sur les touches numériques (1/ ^ à 6/ ↩).
<b>REGIONAL</b> <input type="button" value="RADIO"/> [ON], [OFF]	Limitez la réception des programmes régionaux spécifiques lorsque AF (recherche des autres fréquences) est sélectionné. (Disponible uniquement lorsque la bande FM est sélectionnée.)
<b>LOCAL</b> <input type="button" value="RADIO"/> <b>FM</b> : [OFF], [LV1], [LV2], [LV3], [LV4] <b>MW/LW</b> : [OFF], [LV1], [LV2]	Restreignez la station d'accord suivant la puissance du signal.

Élément de menu	Description
<b>TA</b> <input type="button" value="RADIO"/> [ON], [OFF]	Recevez des programmes d'informations routières, le cas échéant. (Disponible uniquement lorsque la bande FM est sélectionnée.)
<b>AF</b> <input type="button" value="RADIO"/> [ON], [OFF]	Laissez l'appareil s'accorder sur une autre fréquence fournissant la même station. (Disponible uniquement lorsque la bande FM est sélectionnée.)
<b>NEWS</b> <input type="button" value="RADIO"/> [ON], [OFF]	Interrompez la source actuellement sélectionnée avec des bulletins d'informations. (Disponible uniquement lorsque la bande FM est sélectionnée.)
<b>SEEK</b> <input type="button" value="RADIO"/> [MAN], [PCH]	Attribuez aux touches <b>◀◀</b> ou <b>▶▶</b> la recherche de stations une par une (accord manuel) ou sélectionnez une station à partir des canaux prééglés.
<b>SAVE</b> <input type="button" value="SPOTIFY"/>	Enregistrez les informations concernant la chanson en cours de lecture sur votre liste de lecture sur Spotify.
<b>UNSAVE</b> <input type="button" value="SPOTIFY"/>	Supprimez les informations relatives à la chanson enregistrées dans [SAVE].
<b>SEL DEVICE</b> <input type="button" value="iPhone"/> <input type="button" value="BT AUDIO"/> <input type="button" value="SPOTIFY"/>	Connectez un périphérique Bluetooth de la liste.
<b>PLAY</b> <input type="button" value="BT AUDIO"/>	Lancez la lecture.
<b>STOP</b> <input type="button" value="BT AUDIO"/>	Arrêtez la lecture.

# Réglages AUDIO

## REMARQUE

[CHK APP SETTG.] peut s'afficher lorsque le réglage est exécuté à partir de Pioneer Smart Sync.

Élément de menu	Description
<b>EQ SETTING</b> [SUPER BASS], [POWERFUL], [DYNAMIC], [NATURAL], [VOCAL], [VIVID], [SET BY APP]*, [CUSTOM1], [CUSTOM2], [FLAT] * [SET BY APP] s'affiche lorsque la courbe préréglée de l'égaliseur qui n'est pas disponible sur l'appareil a été paramétrée à partir de Pioneer Smart Sync.  Sélectionnez la bande et le niveau de l'égaliseur pour une personnalisation approfondie. <b>Bande de l'égaliseur :</b> [50HZ] à [12.5kHz] <b>Niveau de l'égaliseur :</b> [-6] à [+6]	Sélectionnez ou personnalisez la courbe de l'égaliseur. • Lorsque vous sélectionnez un paramètre autre que [CUSTOM1], [CUSTOM2] et [SET BY APP], vous pouvez également personnaliser la courbe de l'égaliseur en appuyant longuement sur la molette <b>M.C.</b> , puis enregistrer la courbe de l'égaliseur personnalisé dans [CUSTOM1].
<b>FADER*1</b>	Réglez l'équilibre sonore entre les haut-parleurs avant et arrière.
<b>BALANCE</b>	Réglez l'équilibre sonore entre les haut-parleurs gauche et droite.
<b>SUBWOOFER</b> [ON], [OFF]	Réglez sur [ON] <b>M.C.</b> lorsque vous utilisez un caisson de graves.
<b>SUBWOOFER*2</b> [NOR], [REV]	Sélectionnez la phase du haut-parleur d'extrêmes graves.
<b>SPEAKER LEVEL</b> <b>Types de haut-parleur :</b> [FRONT L], [FRONT R], [REAR L], [REAR R], [SUBWOOFER] <b>Niveau de sortie :</b> [-24] à [10]	Sélectionnez une enceinte (filtre) et réglez le niveau de sortie. • Toutes les valeurs que vous avez réglées seront modifiées si vous changez le paramètre [POSITION] (page 27).

Élément de menu	Description
<b>CROSSOVER</b>	Sélectionnez une enceinte (filtre) pour régler la pente et la fréquence de coupure HPF ou LPF pour chaque enceinte. Pour plus de détails sur les réglages de [CROSSOVER], voir page 23.
<b>POSITION</b>	Sélectionnez une position d'écoute afin de régler automatiquement les niveaux de sortie des enceintes et ajoutez un délai qui corresponde au nombre et aux emplacements des sièges occupés.
[OFF], [FRONT LEFT] (siège conducteur), [FRONT RIGHT] (siège passager avant), [FRONT] (sièges arrière), [ALL]	
<b>TIME ALGNMNT</b>	Sélectionnez ou personnalisez les paramètres d'alignement dans le temps pour refléter la distance entre la position de l'auditeur/trice et de chaque enceinte. <ul style="list-style-type: none"> <li>• Sélectionnez [INITIAL] pour réinitialiser la valeur de réglage.</li> <li>• Sélectionnez [OFF] pour remettre à zéro toutes les valeurs de réglage.</li> <li>• Les paramètres [CUSTOM] sont disponibles si [FRONT LEFT] ou si [FRONT RIGHT] sont sélectionnés dans [POSITION] (page 27).</li> <li>• Les paramètres [CUSTOM] sont disponibles si [OFF] est sélectionné dans [SUBWOOFER] (page 26).</li> </ul>
[INITIAL], [OFF], [CUSTOM]  Sélectionnez un type d'enceinte et réglez la distance des enceintes pour plus de personnalisation dans [CUSTOM]. <b>Types de haut-parleur :</b> [FRONT L], [FRONT R], [REAR L], [REAR R], [SUBWOOFER] <b>Distance des enceintes (cm) :</b> [350] à [0.0]	
<b>SAVE SETTINGS</b>	Sauvegardez pour un rappel ultérieur les paramètres audio suivants à leurs valeurs actuelles : [CROSSOVER], [SPEAKER LEVEL], [EQ SETTING], [POSITION], [TIME ALGNMNT], [D.BASS], [SUBWOOFER]. <ul style="list-style-type: none"> <li>• Les réglages qui peuvent être sauvegardés diffèrent lorsqu'une connexion Pioneer Smart Sync est établie.</li> </ul>
[YES], [NO]	
<b>LOAD SETTINGS</b>	Téléchargez les paramètres audio, si vous avez déjà exécuté [SAVE SETTINGS].

Élément de menu	Description
<b>D.BASS</b> [OFF], [LOW], [HI]	Augmentez de manière dynamique le niveau des basses afin d'offrir un effet semblable à l'ajout d'un haut-parleur d'extrêmes-graves au système.
<b>LOUDNESS</b> [OFF], [LOW], [MID], [HI]	Compensez pour obtenir un son net à faible volume.
<b>SLA</b> [+4] à [-4]	Réglez le niveau de volume de chaque source, sauf celui de la FM. Chacune des combinaisons ci-dessous est définie automatiquement sur le même réglage. <ul style="list-style-type: none"> <li>Lorsque vous branchez une connexion USB, réglez USB, iPhone, APP et SPOTIFY.</li> <li>Lorsque vous branchez une connexion Bluetooth, réglez BT AUDIO, iPhone, APP et SPOTIFY.</li> </ul>
<b>S.RTRV</b> [1] (efficace pour les taux de compression faibles), [2] (efficace pour les taux de compression élevés), [OFF]	Améliorez l'audio compressé et restaurez un son riche. <ul style="list-style-type: none"> <li>Ce paramètre est indisponible lorsque [OFF] est sélectionné sous [VOCAL] dans les réglages MICROPHONE (page 32).</li> </ul>
*1 Indisponible lorsque [SUB.W/SUB.W] est sélectionné sous [SP-P/O MODE] dans les réglages INITIAL (page 7).	
*2 Indisponible lorsque [REAR/REAR] est sélectionné sous [SP-P/O MODE] dans les réglages INITIAL (page 7).	

## Réglages SYSTEM

Vous pouvez également accéder à ces menus lorsque l'appareil est hors tension.

Élément de menu	Description
<b>LANGUAGE</b> [ENG](anglais), [PYC](russe), [TUR](turc), [FRA](français), [DEU](allemand)	Sélectionnez la langue d'affichage des informations textuelles à partir d'un fichier audio compressé.



Élément de menu	Description
<b>CLOCK SET</b>	<p>Réglez l'horloge (page 5).</p> <ul style="list-style-type: none"> <li>Ce paramètre est indisponible si une connexion Pioneer Smart Sync est établie.</li> </ul>
<b>BEEP TONE</b>	<p>Un signal sonore retentit si vous appuyez sur un bouton. Sélectionnez [OFF] pour désactiver cette fonction.</p>
<b>INFO DISPLAY</b>	<p>Affichez l'élément sur l'affichage d'information secondaire.</p> <ul style="list-style-type: none"> <li>Lorsque [SOURCE/SPEANA] ou [CLOCK/SPEANA] sont sélectionnés, affichez l'antenne au lieu du Speana sur la source radio.</li> </ul>
<b>AUTO PI</b>	<p>Recherchez une autre station avec la même programmation, même si vous utilisez une station présélectionnée.</p>
<b>AUX</b>	<p>Sélectionnez [ON] lors de l'utilisation d'un périphérique auxiliaire connecté à l'appareil.</p> <ul style="list-style-type: none"> <li>Ce paramètre est indisponible lorsque [ON] est sélectionné sous [MICROPHONE] dans les réglages MICROPHONE (page 31).</li> </ul>
<b>BT AUDIO</b>	<p>Activez/désactivez le signal Bluetooth.</p>
<b>SPOTIFY</b>	<p>Sélectionnez [ON] lorsque vous utilisez la fonction Spotify.</p>
<b>PW SAVE*</b>	<p>Réduisez la consommation d'énergie de la batterie.</p> <p>L'activation de la source est la seule opération autorisée lorsque cette fonction est activée.</p>

Élément de menu	Description
<b>BT MEM CLEAR</b> [YES], [NO]	Effacez les données du périphérique Bluetooth (liste des périphériques, code PIN, historique des appels, annuaire téléphonique, numéros de téléphone présélectionnés) mémorisés dans l'appareil. [CLEARED] apparaît lorsque des données sont supprimées avec succès.
<b>APP CONTROL</b> [WIRED)], [BLUETOOTH]	Sélectionnez la méthode de connexion adaptée à votre périphérique. Pour plus de détails, voir page 30 concernant les connexions de chaque périphérique.
<b>USB MTP</b> [ON], [OFF]	Réglez sur [ON] lorsque vous utilisez la connexion MTP. Les sources suivantes sont indisponibles si le réglage est paramétré sur [ON]. • APP, SPOTIFY, iPhone et USB (AOA)
<b>AUTO APP CONN</b> [ON], [OFF]	Sélectionnez [ON] pour lancer automatiquement Pioneer Smart Sync lorsque le périphérique iPhone/Android est connecté à l'appareil.
<b>USB AUTO</b> [ON], [OFF]	Sélectionnez [ON] pour basculer automatiquement sur la source USB lorsqu'un périphérique USB/iPhone est connecté à l'appareil. Sélectionnez [OFF] lorsqu'un périphérique USB/iPhone est connecté à l'appareil uniquement à des fins de charge.

\* [PW SAVE] s'annule si la batterie du véhicule est débranchée, et il doit être réactivé une fois la batterie rebranchée. Lorsque [PW SAVE] est désactivé, selon les méthodes de connexion, l'appareil peut continuer à consommer l'énergie de la batterie s'il n'y a pas de position ACC (accessoire) sur le contact de votre véhicule.

## Informations concernant les connexions de chaque périphérique

Les sources disponibles varient selon la valeur de réglage.

Veillez utiliser [APP CONTROL] selon le tableau destiné à la source que vous souhaitez utiliser.

Pour plus de détails sur la connexion Pioneer Smart Sync, voir page 18.

### REMARQUE

Les éléments de menu liés à l'iPhone dans les tableaux suivants ne sont pas disponibles pour le modèle MVH-S310BT.

### Lorsque la connexion Pioneer Smart Sync n'est PAS établie

Valeur de réglage	Périphérique	Source(s) disponible(s)
[WIRED]	iPhone	iPhone, SPOTIFY
	Android	USB (AOA)
[BLUETOOTH]	iPhone	iPhone, SPOTIFY
	Android	SPOTIFY

### Lorsque la connexion Pioneer Smart Sync est établie

Valeur de réglage	Périphérique	Source(s) disponible(s)
[WIRED]	iPhone	APP, SPOTIFY
	Android	APP
[BLUETOOTH]	iPhone	APP, SPOTIFY
	Android	APP, SPOTIFY

## Réglages ILLUMINATION

Élément de menu	Description
<b>DIM SETTING</b>	
[SYNC CLOCK], [MANUAL]	Sélectionnez le mode pour modifier la luminosité de l'affichage.
<b>BRIGHTNESS</b>	
[1] à [10]	Changez la luminosité de l'affichage. Les plages de réglage disponibles varient selon le paramètre [DIM SETTING].

## Réglages MICROPHONE

Élément de menu	Description
<b>MICROPHONE</b>	
[ON], [OFF]	Pour utiliser la fonction karaoké, sélectionnez [ON].

Élément de menu	Description
<b>MIC VOL</b>	Réglez le volume du micro.
<b>VOCAL</b>	
[ON], [OFF]	Réglez sur [OFF] lorsque vous atténuez le niveau des voix dans un morceau.

# Informations complémentaires

## Dépannage

**L'affichage redevient automatiquement ordinaire.**

- Vous n'avez exécuté aucune opération pendant environ 30 secondes.
- Exécutez une opération.

**L'étendue de lecture répétée change de manière inattendue.**

- En fonction de l'étendue de lecture répétée, l'étendue sélectionnée peut changer lors de la sélection d'un autre dossier ou d'une autre piste ou pendant l'avance ou le retour rapide.
- Sélectionnez à nouveau l'étendue de lecture répétée.

**Un sous-dossier n'est pas lu.**

- Il est impossible de lire les sous-dossiers lorsque [FLD] (répétition du dossier) est sélectionné.
- Sélectionnez une autre étendue de lecture répétée.

**Le son est intermittent.**

- Vous utilisez un périphérique, un téléphone portable par exemple, qui peut générer des interférences sonores.
- Éloignez de l'appareil tous les périphériques électriques susceptibles de provoquer des interférences.

**Le son de la source audio Bluetooth n'est pas lu.**

- Un appel est en cours sur un téléphone portable Bluetooth connecté.
- Le son sera lu une fois l'appel terminé.
- Un téléphone portable connecté à Bluetooth est en cours d'utilisation.
- Cessez d'utiliser le téléphone portable pour l'instant.

- La connexion entre cet appareil et le téléphone portable n'a pas été établie correctement après un appel passé avec un téléphone portable connecté à Bluetooth.
- Établissez à nouveau la connexion Bluetooth entre cet appareil et le téléphone portable.

## Messages d'erreur

### Commun

#### AMP ERROR

- Un dysfonctionnement de l'appareil s'est produit ou le raccordement des haut-parleurs est incorrect.
- Le circuit de protection est activé.
- Vérifiez le raccordement des haut-parleurs.
- Tournez la clé de contact sur OFF, puis de nouveau sur ON. Si le message ne disparaît pas, demandez de l'aide à votre revendeur ou à un centre d'entretien agréé par Pioneer.

#### NO XXXX (ex. : NO TITLE)

- Aucune information textuelle n'est intégrée.
- Commutez l'affichage ou la lecture sur une autre piste ou un autre fichier.

### Périphérique USB/iPhone

#### FORMAT READ

- Le début de la lecture et le début de l'émission des sons sont parfois décalés.
- Attendez que le message disparaisse pour entendre les sons.

#### NO AUDIO

- Il n'y a aucun morceau.

- Transférez les fichiers audio vers le périphérique USB et procédez à la connexion.
- La sécurité est activée sur le périphérique USB connecté.
  - Suivez les instructions du périphérique USB pour désactiver la sécurité.

**SKIPPED**

- Le périphérique USB connecté contient des fichiers protégés par DRM.
  - Les fichiers protégés sont sautés.

**PROTECT**

- Tous les fichiers sur le périphérique USB connecté intègrent la protection par DRM.
  - Utilisez un autre périphérique USB.

**N/A USB**

- Le périphérique USB connecté n'est pas pris en charge par cet appareil.
  - Déconnectez votre périphérique et remplacez-le par un périphérique USB compatible.

**HUB ERROR**

- Le périphérique USB connecté via un concentrateur USB n'est pas pris en charge par cet appareil.
  - Connectez le périphérique USB directement à cet appareil à l'aide d'un câble USB.

**CHECK USB**

- Le connecteur USB ou le câble USB est en court-circuit.
  - Vérifiez que le connecteur USB ou le câble USB n'est pas coincé ou endommagé.
- Le périphérique USB connecté consomme plus que le courant maximal autorisé.
  - Déconnectez le périphérique USB et ne l'utilisez pas. Mettez le contact sur OFF, puis de nouveau sur ACC ou ON.

Ne connectez que des périphériques USB conformes.

**ERROR-19**

- Panne de communication.
  - Effectuez l'une des opérations suivantes, puis revenez à la source USB.
    - Déconnectez le périphérique USB.
    - Changez de source.
- Panne de l'iPhone.
  - Débranchez le câble de l'iPhone. Une fois le menu principal de l'iPhone affiché, reconnectez et réinitialisez l'iPhone.

**ERROR-23**

- Le périphérique USB n'a pas été formaté correctement.
  - Formatez le périphérique USB avec FAT12, FAT16 ou FAT32.

**ERROR-16**

- La version du microprogramme de l'iPhone est désuète.
  - Mettez à jour la version de l'iPhone.
- Panne de l'iPhone.
  - Débranchez le câble de l'iPhone. Une fois le menu principal de l'iPhone affiché, reconnectez et réinitialisez l'iPhone.

**STOP**

- La liste en cours ne comporte aucun morceau.
  - Sélectionnez une liste contenant des morceaux.

**NO BT DEVICE GO TO BT MENU TO REGISTER**

- Aucun périphérique Bluetooth trouvé.
  - Connectez cet appareil et iPhone via Bluetooth (page 11).

**CONN. FAILED PRESS BAND KEY TO RETRY**

- Échec de la connexion Bluetooth avec iPhone.

– Appuyez sur **BAND**/↩ pour établir une nouvelle connexion.

---

#### DISCONNECTED PRESS BAND KEY TO RETRY

- Perte de la connexion Bluetooth.
- Appuyez sur **BAND**/↩ pour établir une nouvelle connexion.

---

### Périphérique Bluetooth

---

#### ERROR-10

- Coupure de courant au niveau du module Bluetooth de cet appareil.
- Mettez le contact sur OFF, puis de nouveau sur ACC ou ON.

---

### APP

---

#### CONNECT APP

- La connexion Pioneer Smart Sync n'est pas établie.
- Connectez-vous à Pioneer Smart Sync (page 18).

---

### Spotify

---

#### NOT FOUND

- L'application Spotify n'a pas encore démarré.
- Lancez l'application Spotify.

---

#### NO BT DEVICE GO TO BT MENU TO REGISTER

- Aucun périphérique Bluetooth trouvé.
- Connectez cet appareil et le périphérique via Bluetooth (page 11).

---

#### CONN. FAILED PRESS BAND KEY TO RETRY

- Échec de la connexion Bluetooth.
- Appuyez sur **BAND**/↩ pour établir une nouvelle connexion.

---

#### CHECK APP PRESS BAND KEY TO RETRY

- Échec de la connexion à l'application Spotify.

– Appuyez sur **BAND**/↩ pour établir une nouvelle connexion.

---

#### DISCONNECTED PRESS BAND KEY TO RETRY

- Perte de la connexion Bluetooth.
- Appuyez sur **BAND**/↩ pour établir une nouvelle connexion.

---

#### CHECK APP

- Une erreur inconnue (notamment une erreur de communication) est survenue.
- Suivez les instructions qui s'affichent à l'écran.

---

## Conseils sur la manipulation

---

### Périphérique de stockage USB

- Les connexions via un concentrateur USB ne sont pas prises en charge.
- Attachez fermement le périphérique de stockage USB avant de conduire. Ne laissez pas le périphérique de stockage USB tomber au sol, où il pourrait rester coincé sous la pédale de frein ou d'accélérateur.
- Selon le périphérique de stockage USB, les problèmes suivants peuvent survenir.
  - Le fonctionnement peut varier.
  - Le périphérique de stockage peut ne pas être reconnu.
  - Les fichiers peuvent ne pas être lus correctement.
  - Le périphérique peut générer des interférences sonores lorsque vous écoutez la radio.

---

### iPhone

- Ne laissez pas l'iPhone dans un endroit soumis à une température élevée.
- Attachez fermement l'iPhone pendant que vous conduisez. Ne laissez pas l'iPhone tomber au sol, où il pourrait

gêner le bon fonctionnement de la pédale de frein ou d'accélérateur.

- Aucun texte incompatible enregistré sur l'iPhone ne sera affiché par cet appareil.

## Compatibilité avec l'audio compressé

- Seuls les 32 premiers caractères peuvent s'afficher en tant que nom de fichier (extension de fichier comprise) ou nom de dossier.
- L'appareil risque de ne pas fonctionner correctement selon l'application utilisée pour encoder les fichiers WMA.
- Il peut se produire un léger retard au début de la lecture de fichiers audio intégrés avec des données d'image, ou de fichiers audio stockés sur un périphérique USB avec de nombreuses hiérarchies de dossiers.
- Les textes russes à afficher sur cet appareil doivent être codés avec l'un des jeux de caractères suivants :
  - Unicode (UTF-8, UTF-16)
  - Jeu de caractères autre que l'Unicode qui est utilisé dans un environnement Windows et est paramétré sur Russe dans le réglage multilingue

### PRÉCAUTION

- Pioneer ne garantit pas la compatibilité avec tous les périphériques de stockage de masse USB et décline toute responsabilité en cas de perte de données sur des lecteurs multimédia, smartphones ou autres périphériques lors de l'utilisation de ce produit.
- Ne laissez pas un périphérique USB dans un lieu soumis à de hautes températures.

## Fichiers WMA

Extension de fichier	.wma
----------------------	------

Débit binaire	48 kbps à 320 kbps (CBR), 48 kbps à 384 kbps (VBR)
Fréquence d'échantillonnage	32 kHz, 44,1 kHz, 48 kHz
Windows Media™ Audio Professional, Lossless, Voice/DRM Stream/Stream avec vidéo	Incompatible

## Fichiers MP3

Extension de fichier	.mp3
Débit binaire	8 kbps à 320 kbps (CBR), VBR
Fréquence d'échantillonnage	8 kHz à 48 kHz (32 kHz, 44,1 kHz, 48 kHz pour accentuation)
Version étiquette ID3 compatible	1.0, 1.1, 2.2, 2.3, 2.4 (la version 2.x de l'étiquette ID3 a priorité sur la version 1.x.)
Liste de lecture M3u	Incompatible
MP3i (MP3 interactif), mp3 PRO	Incompatible

## Fichiers WAV

- Il est impossible de connecter les formats de fichier WAV via MTP.

Extension de fichier	.wav
Bits de quantification	8 et 16 (LPCM)
Fréquence d'échantillonnage	16 kHz à 48 kHz (LPCM)

## Fichiers AAC (MVH-S410BT/ S41BT uniquement)

Format compatible	AAC encodé par iTunes
Extension de fichier	.m4a
Fréquence d'échantillonnage	11,025 kHz à 48 kHz



Débit binaire en stéréo	16 kbps à 320 kbps, VBR
Apple Lossless	Incompatible
Fichier AAC acheté dans la boutique iTunes Store (extension de fichier .m4p)	Incompatible

## Fichiers FLAC

- Il est impossible de connecter les formats de fichier FLAC via MTP.
- Selon l'encodeur, les fichiers FLAC risquent d'être illisibles.

Extension de fichier	.flac, .fla
Fréquence d'échantillonnage	8/11,025/12/16/22,05/24/32/44,1/48/96 kHz
Débit binaire de quantification	8/16/24 bits
Mode de canal	1/2 canaux

## Périphérique USB

- Il peut se produire un léger retard au début de la lecture de fichiers audio stockés sur un périphérique de stockage USB avec de nombreuses hiérarchies de dossiers.

Hiérarchie des dossiers lisibles	Jusqu'à huit niveaux (dans la pratique, la hiérarchie compte moins de deux niveaux)
Dossiers lisibles	Jusqu'à 1 500
Fichiers lisibles	Jusqu'à 15 000
Lecture des fichiers protégés par des droits d'auteur	Incompatible
Périphérique USB partitionné	Seule la première partition est lisible.

## Compatibilité avec un iPhone

Cet appareil prend en charge uniquement les modèles d'iPhone suivants. Les versions antérieures ne sont pas prises en charge.

Made for (Conçu pour)

- iPhone X
- iPhone 8
- iPhone 8 Plus
- iPhone 7
- iPhone 7 Plus
- iPhone SE
- iPhone 6s
- iPhone 6s Plus
- iPhone 6
- iPhone 6 Plus
- iPhone 5s
- iPhone 5c
- iPhone 5

- Les opérations peuvent varier selon la génération et/ou la version de l'iPhone.
- Les utilisateurs de iPhone avec le connecteur Lightning® doivent utiliser le câble Lightning vers USB (fourni avec iPhone).
- Pour en savoir plus sur la compatibilité fichier/format, reportez-vous aux manuels de l'iPhone.
- Livre audio, podcast : compatible

### PRÉCAUTION

Pioneer n'accepte aucune responsabilité en cas de perte de données sur l'iPhone, même si la perte de données se produit pendant l'utilisation de cet appareil.

## Séquence des fichiers audio

Sur cet appareil, l'utilisateur ne peut pas affecter de numéros de dossier ni spécifier les séquences de lecture. La séquence de

fichier audio dépend du périphérique raccordé.

Notez que la lecture des fichiers masqués d'un périphérique USB est impossible.

### Exemple de hiérarchie

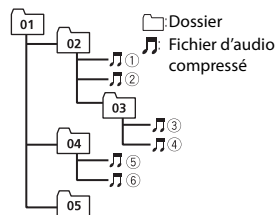

Level 1    Level 2    Level 3    Level 4

01 à 05 : numéro de dossier

① à ⑥ : séquence de lecture

## Tableau des caractères cyrilliques

D: C	D: C	D: C
А: А	Б: Б	В: В
Г: Г	Д: Д	Е: Е, Ё
Ж: Ж	З: З	И: И, Ы
К: К	Л: Л	М: М
Н: Н	О: О	П: П
Р: Р	С: С	Т: Т
У: У	Ф: Ф	Х: Х
Ц: Ц	Ч: Ч	Ш: Ш, Щ
Ъ: Ъ	Ы: Ы	Ь: Ь
Э: Э	Ю: Ю	Я: Я

**D:** Affichage    **C:** Caractère

## Droits d'auteur et marques commerciales

### Bluetooth

La marque de mot et les logos *Bluetooth*® sont des marques déposées appartenant à Bluetooth SIG, Inc. et toute utilisation de ces marques par PIONEER CORPORATION est faite sous licence. Les autres marques de commerce ou noms commerciaux sont la propriété de leur propriétaire respectif.

### iTunes

Apple et iTunes sont des marques commerciales d'Apple Inc., enregistrées aux États-Unis et dans d'autres pays.

**WMA**

Windows Media est une marque déposée ou une marque commerciale de Microsoft Corporation aux États-Unis et/ou dans d'autres pays.

Ce produit intègre une technologie détenue par Microsoft Corporation, qui ne peut être utilisée et distribuée que sous licence de Microsoft Licensing, Inc.

**FLAC**

Copyright © 2000-2009 Josh Coalson  
Copyright © 2011-2014 Xiph.Org  
Foundation

La redistribution et l'utilisation sous la forme de source et sous forme binaire, avec ou sans modification, sont autorisées pour autant que les conditions suivantes soient remplies :

- Les redistributions de code source doivent mentionner l'avis de droit d'auteur ci-dessus, la présente liste de conditions et l'avis de non-responsabilité suivant.
  - Les redistributions sous forme binaire doivent mentionner l'avis de droit d'auteur ci-dessus, la présente liste de conditions et l'avis de non-responsabilité suivant dans la documentation et/ou les autres éléments fournis avec la distribution.
  - Ni le nom de la Xiph.org Foundation, ni les noms de ses contributeurs ne peuvent être utilisés en vue d'approuver ou de promouvoir des produits dérivés de ce logiciel sans autorisation écrite préalable.
- LE PRÉSENT LOGICIEL EST FOURNI PAR LES TITULAIRES DE DROIT D'AUTEUR ET LES CONTRIBUTEURS « EN L'ÉTAT », ET AUCUNE GARANTIE, EXPLICITE OU IMPLICITE, N'EST OFFERTE, Y COMPRIS ET SANS S'Y LIMITER, LES GARANTIES IMPLICITES DE QUALITÉ MARCHANDE ET D'ADÉQUATION À UNE UTILISATION PARTICULIÈRE. EN AUCUN CAS, LA FONDATION OU SES CONTRIBUTEURS NE POURRONT ÊTRE TENUS POUR RESPONSABLES DES

DOMMAGES DIRECTS, INDIRECTS, ACCESSOIRES, SPÉCIAUX, DES DOMMAGES ET INTÉRÊTS PUNITIFS OU DES DOMMAGES CONSÉCUTIFS (NOTAMMENT, MAIS SANS S'Y LIMITER, LE REMPLACEMENT DE PRODUITS OU DE SERVICES, LA PERTE DE JOUISSANCE, DE DONNÉES OU DE BÉNÉFICES OU ENCORE L'INTERRUPTION D'UNE ACTIVITÉ COMMERCIALE) QUELLES QU'EN SOIENT LES CAUSES ET QUEL QUE SOIT LE TYPE DE RESPONSABILITÉ, CONTRACTUELLE, STRICTE OU FONDÉE SUR UN DÉLIT CIVIL (Y COMPRIS PAR NÉGLIGENCE OU POUR UNE AUTRE CAUSE) RÉSULTANT D'UNE MANIÈRE OU D'UNE AUTRE DE L'UTILISATION DE CE LOGICIEL, MÊME SI MENTION A ÉTÉ FAITE DE LA POSSIBILITÉ DE TELS DOMMAGES.

**iPhone et Lightning**

L'usage du badge Made for Apple signifie qu'un accessoire a été conçu pour se connecter spécialement au(x) produit(s) Apple identifié(s) sur le badge, et qu'il a été certifié conforme aux normes de performance Apple par son concepteur. Apple n'est pas responsable du fonctionnement de cet appareil ou de sa conformité avec les normes de sécurité et de réglementation.

Veillez noter que l'utilisation de cet accessoire avec un produit Apple peut affecter les performances de communication sans fil.

iPhone et Lightning sont des marques commerciales de Apple Inc., déposées aux États-Unis et dans d'autres pays.

**Siri®**

Fonctionne avec Siri via le microphone.

**Google™, Google Play, Android**

Google, Google Play et Android sont des marques de commerce de Google LLC.

**Spotify®**

SPOTIFY et le logo Spotify font partie des marques déposées de Spotify AB. Des

appareils numériques mobiles compatibles et un abonnement premium sont nécessaires, le cas échéant, consultez le site <https://www.spotify.com>.

### T-Kernel 2.0

Ce produit utilise le code source de T-Kernel 2.0 sous la T-Licence 2.0 accordée par le Forum T-Engine ([www.tron.org](http://www.tron.org)).

### MP3

Copyright (C) 1998-2009 PacketVideo

Autorisé sous la licence Apache, version 2.0 (la « Licence ») ; il vous est interdit d'utiliser ce fichier sauf en conformité avec la Licence.

Vous pourrez obtenir un exemplaire de la Licence sur le site :

<http://www.apache.org/licenses/LICENSE-2.0>

Sauf si la loi applicable l'exige ou en cas d'accord écrit, le logiciel vendu sous la Licence est distribué « EN L'ÉTAT », SANS AUCUNE GARANTIE NI CONDITION, expresse ou implicite.

Voir la Licence pour les limites et les autorisations régissant les langues spécifiques conformément à la Licence.

## Caractéristiques techniques

### Généralités

Tension d'alimentation : 14,4 V CC (10,8 V à 15,1 V admissible)

Mise à la masse : pôle négatif

Consommation maximale : 10,0 A

Dimensions (L × H × P) :

DIN

Châssis: 178 mm × 50 mm × 97 mm

Panneau avant : 188 mm × 58 mm × 17 mm

D

Châssis: 178 mm × 50 mm × 97 mm  
Panneau avant : 170 mm × 46 mm × 17 mm

Poids : 0,5 kg

### Audio

Puissance de sortie maximale :

- 50 W × 4 canaux/4 Ω (sans haut-parleur d'extrêmes graves)
- 50 W × 2 canaux/4 Ω + 70 W × 1 canal/2 Ω (pour haut-parleur d'extrêmes graves)

Puissance de sortie continue :

22 W × 4 (50 Hz à 15 000 Hz, THD 5 %, impédance de charge 4 Ω, avec les deux canaux entraînés)

Impédance de charge : 4 Ω (4 Ω à 8 Ω (2 Ω pour 1 station) admissible)

Niveau de sortie maximum de la sortie préamp. : 2,0 V

Égaliseur (égaliseur graphique à 13 bandes) :

Fréquence : 50 Hz/80 Hz/125 Hz/  
200 Hz/315 Hz/500 Hz/800 Hz/  
1,25 kHz/2 kHz/3,15 kHz/5 kHz/8 kHz/  
12,5 kHz

Gain : ±12 dB (par pas de 2 dB)

Filtre passe-haut :

Fréquence : 25 Hz/31,5 Hz/40 Hz/  
50 Hz/63 Hz/80 Hz/100 Hz/125 Hz/  
160 Hz/200 Hz/250 Hz  
Pente : -6 dB/oct, -12 dB/oct, -18 dB/oct, -24 dB/oct, DÉSACTIVÉE

Haut-parleur d'extrêmes-graves/Filtre passe-bas :

Fréquence : 25 Hz/31,5 Hz/40 Hz/  
50 Hz/63 Hz/80 Hz/100 Hz/125 Hz/  
160 Hz/200 Hz/250 Hz  
Pente : -6 dB/oct, -12 dB/oct, -18 dB/oct, -24 dB/oct, -30 dB/oct, -36 dB/oct, DÉSACTIVÉE

Phase : normale/inverse

Niveaux des haut-parleurs :

+10 dB à -24 dB (pas de 1 dB)

Alignement temporel :

0 cm à 350 cm (2,5 cm/pas)

## USB

Spécification standard USB : USB 2.0 vitesse pleine

Alimentation maximale : 1,5 A

Protocole USB :

MSC (Mass Storage Class)

MTP (Media Transfer Protocol)

AOA (Android Open Accessory) 2.0

Système de fichiers : FAT12, FAT16, FAT32

Format de décodage MP3 : MPEG-1 et 2

Couche Audio 3

Format de décodage WMA : Ver. 7, 8, 9, 9.1, 9.2 (2 canaux audio)

Format de décodage AAC : MPEG-4 AAC

(iTunes encodé uniquement)

(Ver. 10.6 et versions antérieures)

(MVH-S410BT/S41BT uniquement)

Format de décodage FLAC : v1.2.1 (Free Lossless Audio Codec)

Format de signal WAV : PCM linéaire (non compressé)

## Syntoniseur FM

Gamme de fréquences : 87,5 MHz à 108,0 MHz

Sensibilité utile : 11 dBf (1,0  $\mu$ V/75  $\Omega$ , mono, S/B : 30 dB)

Rapport signal sur bruit : 65 dB (réseau IEC-A)

## Syntoniseur MW

Gamme de fréquences : 531 kHz à 1 602 kHz

Sensibilité utile : 25  $\mu$ V (S/B : 20 dB)

Rapport signal sur bruit : 60 dB (réseau IEC-A)

## Syntoniseur LW

Gamme de fréquences : 153 kHz à 281 kHz

Sensibilité utile : 28  $\mu$ V (S/B : 20 dB)

Rapport signal sur bruit : 60 dB (réseau IEC-A)

## Bluetooth

Version : Bluetooth 4.0 certifiée

Puissance de sortie : +4 dBm maximum (Classe de puissance 2)

BLE (basse énergie Bluetooth) Version : 4.0 certifiée

BLE (basse énergie Bluetooth) Puissance de sortie : +3 dBm maximum

Bande(s) de fréquences : 2 400 MHz à 2 483,5 MHz

Profils Bluetooth :

GAP (Generic Access Profile)

SDAP (Service Discovery Application Profile)

HFP (Hands Free Profile) 1.6

PBAP (Phone Book Access Profile)

A2DP (Advanced Audio Distribution Profile)

AVRCP (Audio/Video Remote Control Profile) 1.5

SPP (Serial Port Profile) 1.1

## REMARQUE

Les caractéristiques et la présentation peuvent être modifiées sans avis préalable.

# Sommario

Operazioni preliminari .....	3
Radio .....	7
USB/iPhone®/AUX.....	9
Bluetooth .....	11
Spotify® .....	16
Utilizzare Pioneer Smart Sync/APP .....	17
Uso della funzione Karaoke.....	21
Regolazioni audio.....	22
Impostazioni.....	23
Impostazioni FUNCTION.....	23
Impostazioni AUDIO .....	25
Impostazioni SYSTEM.....	28
Impostazioni ILLUMINATION .....	30
Impostazioni MICROPHONE.....	31
Informazioni aggiuntive .....	32

## Informazioni sul manuale:

- Nelle seguenti istruzioni, una memoria USB o un lettore audio USB viene denominato "dispositivo USB".

# Operazioni preliminari

## Funzionamento di base

### MVH-S410BT/S41BT/S310BT

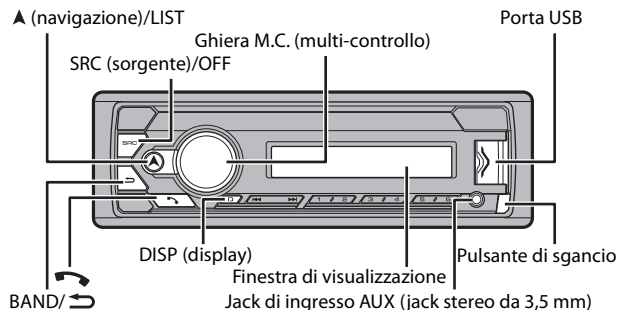





## Operazioni frequenti

Scopo	Operazione
Accendere l'alimentazione*	Premere <b>SRC/OFF</b> per accendere l'alimentazione. Tenere premuto <b>SRC/OFF</b> per spegnere l'alimentazione.
Regolare il volume	Ruotare la ghiera <b>M.C.</b> .
Selezionare una sorgente	Premere ripetutamente <b>SRC/OFF</b> .
Cambiare la visualizzazione delle informazioni	Premere ripetutamente <b>DISP</b> .
Tornare alla precedente visualizzazione/elenco	Premere <b>BAND/ ↻</b> .
Tornare alla visualizzazione normale dal menu	Tenere premuto <b>BAND/ ↻</b> .
Modifica della luminosità del display	Tenere premuto <b>BAND/ ↻</b> .
Rispondere a una chiamata	Premere qualsiasi pulsante.

Scopo	Operazione
Terminare una chiamata	Premere  .

\* Quando l'interlinea blu/bianca dell'unità è collegata al terminale di controllo relè dell'antenna automatica del veicolo, l'antenna del veicolo si estende quando la sorgente dell'unità è attivata. Per ritirare l'antenna, disattivare la sorgente.

## Indicazione del display

Indicazione	Descrizione
	Viene visualizzata quando esiste un livello inferiore del menu o della cartella.
TP	Viene visualizzata quando viene ricevuto un programma sul traffico.
BASS	Viene visualizzata quando è attivata la funzione <b>BASS</b> .
	Viene visualizzato quando è impostata la riproduzione casuale/shuffle (fatta eccezione per quando è selezionato BT AUDIO come sorgente).
	Viene visualizzato quando è impostata la funzione di riproduzione ripetuta (fatta eccezione per quando è selezionato BT AUDIO come sorgente).
	Viene visualizzata in presenza di una connessione Bluetooth (pagina 11).
APP	Viene visualizzata in presenza di una connessione Pioneer Smart Sync (pagina 17).

## Rimozione del frontalino

Staccare il frontalino per evitarne il furto. Rimuovere tutti i cavi e i dispositivi collegati al frontalino e spegnere l'unità prima di staccarla.

### Stacca

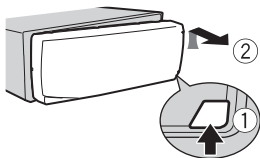

### Attacca

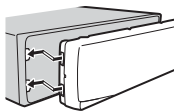

### Importante

- Evitare di sottoporre il frontalino a forti urti.
- Mantenere il frontalino lontano da luce diretta del sole e alte temperature.
- Conservare sempre il frontalino staccato in una custodia protettiva o in borsa.



## Reimpostazione del microprocessore

Il microprocessore deve essere reimpostato nei seguenti casi:

- Prima di utilizzare l'unità per la prima volta dopo l'installazione
- Se l'unità non funziona correttamente
- Se sul display vengono visualizzati messaggi anomali o errati

- 1** Rimuovere il pannello anteriore (pagina 4).
- 2** Premere il pulsante **RESET** con uno strumento appuntito più lungo di 8 mm.

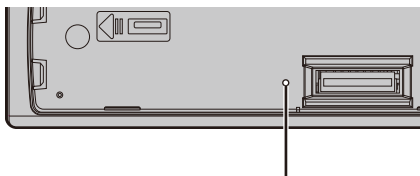

Pulsante **RESET**

## Menu di configurazione

Quando, dopo l'installazione, l'interruttore di accensione viene impostato su ON, sul display viene visualizzato il menu di configurazione.

- 1** Ruotare la ghiera **M.C.** per selezionare le opzioni, quindi premere per confermare.  
Per passare all'opzione di menu successiva, confermare la selezione.

Voce del menu	Descrizione
<b>LANGUAGE</b> [ENG](Inglese), [PYC](Russo), [TUR](Turco), [FRA](Francese), [DEU](Tedesco)	Selezionare la lingua per visualizzare le informazioni di testo di un file audio compresso.
<b>CLOCK SET</b>	Impostare l'orologio. <b>1</b> Ruotare la ghiera <b>M.C.</b> per regolare l'ora, quindi premere per confermare. L'indicatore passa automaticamente all'impostazione dei minuti. <b>2</b> Ruotare la ghiera <b>M.C.</b> per regolare i minuti, quindi premere per confermare.

Voce del menu	Descrizione
<b>FM STEP</b> [100], [50]	Selezionare il passo di frequenza FM tra 100 kHz o 50 kHz.

- 2** [USB CONN. SET] viene visualizzato quando sono state effettuate tutte le impostazioni.  
Premere la ghiera **M.C.** per cancellare il messaggio.
  - Viene visualizzato un messaggio in cui si richiede di installare l'applicazione Pioneer Smart Sync sul dispositivo iPhone/Android collegando il dispositivo all'unità tramite USB.
- 3** Viene visualizzato [QUIT :YES].  
Per tornare alla prima voce del menu di configurazione, ruotare la ghiera **M.C.** per selezionare [QUIT :NO], quindi premere per confermare.
- 4** Premere la ghiera **M.C.** per confermare le impostazioni.

#### NOTA

Tali impostazioni possono essere effettuate in qualsiasi momento dalle impostazioni SYSTEM (pagina 28) e dalle impostazioni INITIAL (pagina 6).

## Annullamento della visualizzazione di dimostrazione (DEMO OFF)

- 1** Premere la ghiera **M.C.** per visualizzare il menu principale.
- 2** Ruotare la ghiera **M.C.** per selezionare [SYSTEM], quindi premere per confermare.
- 3** Ruotare la ghiera **M.C.** per selezionare [DEMO OFF], quindi premere per confermare.
- 4** Ruotare la ghiera **M.C.** per selezionare [YES], quindi premere per confermare.

## Impostazioni INITIAL

- 1** Tenere premuto **SRC/OFF** finché l'unità si spegne.
- 2** Tenere premuto **SRC/OFF** per visualizzare il menu principale.
- 3** Ruotare la ghiera **M.C.** per selezionare [INITIAL], quindi premere per confermare.
- 4** Ruotare la ghiera **M.C.** per selezionare un'opzione, quindi premere per confermare.

Voce del menu	Descrizione
<b>FM STEP</b> [100], [50]	Selezionare il passo di frequenza FM tra 100 kHz o 50 kHz.
<b>SP-P/O MODE</b> [REAR/SUB.W] [SUB.W/SUB.W] [REAR/REAR]	Selezionare in presenza di un altoparlante full-range collegato alle interlinee di uscita dell'altoparlante posteriore e di un subwoofer collegato a un'uscita RCA. Selezionare in presenza di un subwoofer passivo collegato direttamente alle interlinee di uscita dell'altoparlante posteriore e di un subwoofer collegato all'uscita RCA. Selezionare in presenza di altoparlanti full-range collegati alle interlinee di uscita dell'altoparlante posteriore e all'uscita RCA. In presenza di un altoparlante full-range collegato alle interlinee di uscita dell'altoparlante posteriore e l'uscita RCA non viene utilizzata, è possibile selezionare [REAR/SUB.W] o [REAR/REAR].
<b>SYSTEM UPDATE</b> [SYSTEM INFO], [S/W UPDATE]	Selezionare [SYSTEM INFO] per confermare le più recenti informazioni di sistema sull'unità. Selezionare [S/W UPDATE] per aggiornare l'unità al software più recente e avviare le impostazioni dell'unità. Per dettagli sul software più recente e sull'aggiornamento, visitare il nostro sito Web.
<b>SYSTEM RESET</b> [YES], [NO]	Selezionare [YES] per avviare le impostazioni dell'unità. L'unità verrà riavviata automaticamente.

## Radio

Le frequenze del tuner sull'unità sono distribuite per l'utilizzo in Europa occidentale, Asia, Medio oriente, Africa e Oceania. L'utilizzo in altre aree può provocare una scarsa ricezione. La funzione RDS (radio data system) funziona solo nelle aree di trasmissione dei segnali RDS per le stazioni FM.

### Ricezione delle stazioni preimpostate

- 1 Premere **SRC/OFF** per selezionare [RADIO].
- 2 Premere **BAND/↶** per selezionare la banda [FM1], [FM2], [FM3], [MW] o [LW].
- 3 Premere un pulsante numerico (da 1/∧ a 6/↷).

## TIP

I pulsanti **◀◀/▶▶** possono anche essere utilizzati per selezionare una stazione preimpostata quando [SEEK] è impostato su [PCH] nelle impostazioni FUNCTION (pagina 24).

## Best stations memory (BSM)

Le sei stazioni più forti vengono memorizzate sui pulsanti numerici (da 1/▲ a 6/↶).

- 1** Una volta selezionata la banda, premere la ghiera M.C. per visualizzare il menu principale.
- 2** Ruotare la ghiera M.C. per selezionare [FUNCTION], quindi premere per confermare.
- 3** Ruotare la ghiera M.C. per selezionare [BSM], quindi premere per confermare.

---

## Per cercare manualmente una stazione

- 1** Una volta selezionata la banda, premere **◀◀/▶▶** per selezionare una stazione. Tenere premuto **◀◀/▶▶**, quindi rilasciarlo per cercare una stazione disponibile. La scansione termina quando l'unità riceve una stazione. Per annullare la sintonizzazione, premere **◀◀/▶▶**.

## NOTA

[SEEK] deve essere impostato su [MAN] nelle impostazioni FUNCTION (pagina 24).

---

## Per memorizzare manualmente le stazioni

- 1** Durante la ricezione della stazione che si desidera memorizzare, tenere premuto uno dei pulsanti numerici (da 1/▲ a 6/↶) fino a quando non smette di lampeggiare.

## Utilizzo delle funzioni PTY

L'unità cerca una stazione per informazione PTY (tipo di programma).

- 1** Tenere premuto ▲ durante la ricezione FM.
- 2** Ruotare la ghiera M.C. per selezionare un tipo di programma da [NEWS/INFO], [POPULAR], [CLASSICS] o [OTHERS].
- 3** Premere la ghiera M.C..  
L'unità inizia a cercare una stazione. Una volta trovata, viene visualizzato il relativo nome di servizio del programma.

## NOTE

- Per annullare la ricerca, premere la ghiera **M.C.**.
- Il programma di alcune stazioni può differire da quanto indicato dal PTY trasmesso.
- Se non viene trasmessa alcuna stazione per il tipo di programma che si sta cercando, viene visualizzato [NOT FOUND] per circa due secondi, quindi il tuner torna alla stazione originale.

# USB/iPhone® /AUX

(La sorgente iPhone non è disponibile quando [USB MTP] è impostato su [ON] nelle impostazioni SYSTEM (pagina 29).)

## NOTA

La funzione iPhone non è disponibile per MVH-S310BT.

## Riproduzione

Scogliere le cuffie dal dispositivo prima di collegarlo all'unità.

### Dispositivi USB (incluso Android™)/iPhone

- 1 Aprire il coperchio della porta USB.
- 2 Collegare il dispositivo USB/iPhone utilizzando un cavo idoneo.

## NOTA

Per passare automaticamente alla sorgente USB quando un dispositivo USB/iPhone è collegato all'unità, impostare [USB AUTO] su [ON] nelle impostazioni SYSTEM (pagina 29).

## ATTENZIONE

Utilizzare un cavo USB (venduto separatamente) per collegare il dispositivo USB in quanto ogni dispositivo collegato direttamente all'unità sporge e può risultare pericoloso.

Prima di rimuovere il dispositivo, interrompere la riproduzione.

## Connessioni AOA

Un dispositivo che esegue Android OS 4.1 o versioni successive e che supporta anche AOA (Android Open Accessory) 2.0 può essere collegato all'unità via AOA, utilizzando il cavo in dotazione con il dispositivo.

## NOTA

Se si utilizza una connessione AOA, impostare [APP CONTROL] su [WIRED] (pagina 29) e impostare [USB MTP] su [OFF] (pagina 29) nelle impostazioni SYSTEM.

## Connessione MTP

Un dispositivo installato con Android OS 4.0 o la maggior parte delle versioni successive, può essere collegato all'unità via MTP, utilizzando il cavo in dotazione con il dispositivo. Tuttavia, in base al dispositivo collegato, alla versione OS o al numero di file nel dispositivo, i brani/file audio potrebbero

non essere riprodotti via MTP. Si prega di notare che il collegamento MTP non è compatibile con i formati file WAV e FLAC.

## NOTA

Se si utilizza una connessione MTP, impostare [USB MTP] su [ON] nelle impostazioni SYSTEM (pagina 29).

## AUX

- 1 Inserire la spina mini stereo nel jack di ingresso AUX.
- 2 Premere SRC/OFF per selezionare [AUX IN] come sorgente.

## NOTA

Se [AUX] è impostato su [OFF] nelle impostazioni SYSTEM, non è possibile selezionare [AUX IN] come sorgente (pagina 28).

## Operazioni

È possibile effettuare diverse regolazioni nelle impostazioni FUNCTION (pagina 23) (fatta eccezione per la sorgente AUX IN/USB).

Si prega di notare che le seguenti operazioni non funzionano su un dispositivo AUX. Per utilizzare un dispositivo AUX, utilizzare il dispositivo stesso.

Scopo	Operazione
Selezionare una cartella*1	Premere 1/▲ o 2/▼.
Selezionare una traccia/brano (capitolo)	Premere ◀◀ o ▶▶.
Avanzamento o avvolgimento rapido*2	Tenere premuto ◀◀ o ▶▶.
Cercare un file da un elenco (solo USB)	<ol style="list-style-type: none"><li>1 Tenere premuto ▲ per visualizzare l'elenco.</li><li>2 Ruotare la ghiera <b>M.C.</b> per selezionare il nome file desiderato (cartella) o la categoria, quindi premere per confermare.</li><li>3 Ruotare la ghiera <b>M.C.</b> per selezionare il file desiderato, quindi premere per confermare. La riproduzione si avvia.</li></ol>
Visualizzare un elenco di file nella cartella/categoria selezionata*1	Premere la ghiera <b>M.C.</b> quando viene selezionata una cartella/categoria.
Riprodurre un brano nella cartella/categoria selezionata*1	Tenere premuto la ghiera <b>M.C.</b> quando viene selezionata una cartella/categoria.
Ripetere la riproduzione	Premere 6/↺.
Riproduzione casuale/shuffle	Premere 5/↻.

Scopo	Operazione
Sospendere/riprendere la riproduzione	Premere <b>4/PAUSE</b> .
Sound retriever*1	Premere <b>3/S.Rtrv.</b> [1]: efficace per velocità di compressione basse [2]: efficace per velocità di compressione alte
Tornare alla cartella principale (solo USB)*1	Tenere premuto <b>1/▲</b> .

\*1 Solo file audio compressi

\*2 Quando si utilizza la funzione di avanzamento o avvolgimento rapido durante la riproduzione di un file VBR, la durata della riproduzione indicata potrebbe non essere corretta.

# Bluetooth

## Connessione Bluetooth

### **Importante**

Se sono connessi dieci o più dispositivi Bluetooth (es. un telefono e un lettore audio separato), questi potrebbero non funzionare correttamente.

### **TIP**

La connessione successiva all'unità viene eseguita automaticamente se il dispositivo Bluetooth è stato collegato in precedenza nei seguenti punti.

### **1 Attivare la funzione Bluetooth del dispositivo.**

Se si effettua una connessione Bluetooth dal dispositivo, passare al punto 4.

### **2 Premere per visualizzare l'impostazione [ADD DEVICE].**

L'unità inizia a cercare i dispositivi disponibili, quindi li visualizza nell'elenco dei dispositivi.

- Per annullare la ricerca, premere la ghiera **M.C.**.
- Se il dispositivo desiderato non è presente nell'elenco, selezionare [RE-SEARCH].
- Nel caso in cui non sia disponibile alcun dispositivo, sul display viene visualizzato [NOT FOUND].
- Se è già presente un dispositivo collegato, il menu del telefono viene visualizzato premendo .

### **3 Ruotare la ghiera M.C. per selezionare il dispositivo desiderato, quindi premere per confermare.**

Tenere premuta la ghiera **M.C.** per cambiare le informazioni dispositivo visualizzate tra indirizzo dispositivo Bluetooth e nome dispositivo.

Se si effettua una connessione Bluetooth dall'unità, passare al punto 5.

- 4 **Selezionare il nome dell'unità visualizzato sul display del dispositivo.**
- 5 **Verificare che il numero a 6 cifre venga visualizzato sull'unità e sul dispositivo, quindi selezionare [YES] se i numeri a 6 cifre visualizzati sull'unità e sul dispositivo coincidono.**

## Telefono Bluetooth



Per prima cosa, effettuare una connessione Bluetooth con il telefono Bluetooth (pagina 11). È possibile collegare simultaneamente fino a due telefoni Bluetooth.

### **Importante**

- Lasciare l'unità in standby per la connessione al telefono via Bluetooth mentre il motore è spento può causare l'esaurimento della batteria del veicolo.
- Assicurarsi di aver parcheggiato il veicolo in un luogo sicuro e inserire il freno di stazionamento prima di eseguire l'operazione.

---

## Per effettuare una telefonata

- 1 **Premere  per visualizzare il menu del telefono.**  
Quando si collegano due telefoni, il nome di un telefono può essere visualizzato prima del menu del telefono. Per passare a un altro telefono, premere nuovamente .
- 2 **Ruotare la ghiera M.C. per selezionare [RECENTS] o [PHONE BOOK], quindi premere per confermare.**  
Se si seleziona [PHONE BOOK], passare al punto 4.
- 3 **Ruotare la ghiera M.C. per selezionare [MISSED], [DIALLED] o [RECEIVED], quindi premere per confermare.**
- 4 **Ruotare la ghiera M.C. per selezionare un nome o un numero di telefono, quindi premere per confermare.**  
Viene avviata la telefonata.

---

## Per risponde a una chiamata in entrata





- 1 **Tenere premuto qualsiasi pulsante quando si riceve una chiamata.**

### **TIP**

Quando all'unità vengono collegati due telefoni via Bluetooth e si verifica una chiamata in entrata mentre un telefono viene utilizzato per una chiamata, sul display viene visualizzato un messaggio. Per rispondere alla chiamata in arrivo, è necessario terminare la chiamata in corso.



## Operazioni di base

Scopo	Operazione
Terminare una chiamata	Premere  .
Rifiutare una chiamata in entrata	Tenere premuto  quando si riceve una chiamata.
Passare tra il chiamante corrente e un chiamante in attesa	Premere la ghiera <b>M.C.</b> .
Annullare un chiamante in attesa	Tenere premuto  .
Regolare il volume della voce del chiamante (quando la modalità privata è attiva, questa funzione non è disponibile).	Ruotare la ghiera <b>M.C.</b> durante la chiamata.
Attivare o disattivare la modalità privata	Premere <b>BAND/</b>  durante la chiamata.

## Per preimpostare i numeri di telefono

- 1 Selezionare un numero di telefono dalla rubrica o dalla cronologia delle chiamate.
- 2 Tenere premuto uno dei pulsanti numerici (da **1/∧** a **6/↔**).  
Il contatto viene memorizzato sul numero preimpostato selezionato.

Per effettuare una chiamata utilizzando un numero preimpostato, premere uno dei pulsanti numerici (da **1/∧** a **6/↔**), quindi premere la ghiera **M.C.** mentre viene visualizzato il menu del telefono.

## Riconoscimento vocale

(La funzione iPhone non è disponibile per MVH-S310BT.)

Questa funzione è disponibile solo quando un dispositivo iPhone/Android dotato di riconoscimento vocale viene collegato all'unità via Bluetooth.

- 1 Tenere premuto , quindi parlare nel microfono per inserire i comandi vocali.

Per uscire dalla modalità di riconoscimento vocale, premere **BAND/** .

### NOTA

Per dettagli sulle funzioni di riconoscimento vocale, fare riferimento al manuale in dotazione con il dispositivo.

### TIP

Quando viene effettuata una connessione Pioneer Smart Sync (pagina 17), è anche possibile utilizzare la funzione di riconoscimento vocale da Pioneer Smart Sync installato sul dispositivo iPhone/Android tenendo premuto . Per dettagli sulle funzioni del riconoscimento vocale, consultare la sezione di guida dell'applicazione.

## Menu del telefono

1 Premere  per visualizzare il menu del telefono.

Voce del menu	Descrizione
<b>RECENTS</b> [MISSED]	Visualizzare la cronologia delle chiamate perse.
[DIALLED]	Visualizzare la cronologia delle chiamate effettuate.
[RECEIVED]	Visualizzare la cronologia delle chiamate ricevute.
<b>PHONE BOOK</b>	Visualizzare i contatti presenti nel telefono.
<b>PRESET 1-6</b>	Richiamare i numeri di telefono preimpostati. È inoltre possibile richiamare i numeri di telefono preimpostati premendo uno dei tasti numerici (da 1/∧ a 6/↵).
<b>A.ANSR*</b> [ON], [OFF]	Selezionare [ON] per risponde automaticamente a una chiamata in entrata.
<b>PB INVT</b>	Invertire l'ordine dei nomi nella rubrica (vista nome).
<b>DEVICELIST</b>	Visualizzare l'elenco dei dispositivi Bluetooth abbinati. Sul nome del dispositivo viene visualizzato "*" quando viene stabilita la connessione Bluetooth. Quando non viene selezionato alcun dispositivo presente nell'elenco dispositivo, questa funzione non è disponibile.
<b>DEL DEVICE</b> [DELETE YES], [DELETE NO]	Eliminare le informazioni del dispositivo.
<b>ADD DEVICE</b>	Registrare un nuovo dispositivo.
<b>DEV. INFO</b>	Cambiare le informazioni dispositivo sul display tra nome dispositivo e indirizzo dispositivo Bluetooth.

\* Nel caso in cui siano collegati due telefoni, questa funzione non è attiva con le chiamate in entrata ricevute mentre uno dei telefoni viene utilizzato per una chiamata.

## Audio Bluetooth

### Importante

- In base al lettore audio Bluetooth connesso all'unità, le operazioni disponibili saranno limitate ai seguenti due livelli:
  - A2DP (Advanced Audio Distribution Profile) può solo riprodurre i brani presenti sul lettore audio.
  - AVRCP (Audio/Video Remote Control Profile) può eseguire funzioni quali riproduzione, pausa, selezione del brano e così via.
- L'audio del lettore audio Bluetooth viene disattivato quando il telefono è in uso.

- Quando il lettore audio Bluetooth è in uso, non è possibile connettere automaticamente un telefono Bluetooth.
- In base al tipo di lettore audio Bluetooth connesso all'unità, l'operazione e le informazioni visualizzate possono variare in base a disponibilità e funzionalità.

**1 Effettuare una connessione Bluetooth con il lettore audio Bluetooth.**

**2 Premere SRC/OFF per selezionare [BT AUDIO] come sorgente.**

**3 Premere BAND/↩ per avviare la riproduzione.**

#### NOTA

Quando la sorgente viene commutata o l'unità viene spenta, è necessario eseguire nuovamente la connessione Bluetooth.

#### TIP

Quando sull'unità sono registrati tramite Bluetooth più di due e fino a cinque dispositivi, è possibile attivare il dispositivo Bluetooth riproducendo brani sul dispositivo. In questo modo, risulta facile riprodurre un brano dal dispositivo Bluetooth di ogni passeggero. Tuttavia, in base alle condizioni di utilizzo, le connessioni multiple potrebbero non essere disponibili e i brani/file audio potrebbero non essere riprodotti correttamente.

## Operazioni di base

È possibile effettuare diverse regolazioni nelle impostazioni FUNCTION (pagina 23).

Scopo	Operazione
Avanzamento o avvolgimento rapido	Tenere premuto <b>⏮</b> o <b>⏭</b> .
Selezionare una traccia	Premere <b>⏮</b> o <b>⏭</b> .
Ripetere la riproduzione*	Premere <b>6/↺</b> .
Riproduzione casuale*	Premere <b>5/⚡</b> .
Sospendere/riprendere la riproduzione	Premere <b>4/PAUSE</b> .
Cercare un file da un elenco	<ol style="list-style-type: none"> <li>1 Tenere premuto <b>▲</b> per visualizzare un elenco.</li> <li>2 Ruotare la ghiera <b>M.C.</b> per selezionare il nome della cartella desiderata, quindi premere per confermare.</li> <li>3 Ruotare la ghiera <b>M.C.</b> per selezionare il file desiderato, quindi premere per confermare.</li> </ol> Viene avviata la riproduzione.

\* In base al dispositivo collegato, queste operazioni potrebbero non essere disponibili.

(Non è disponibile quando [USB MTP] è impostato su [ON] nelle impostazioni SYSTEM (pagina 29).)

## NOTA

Il collegamento iPhone non è disponibile per MVH-S310BT.

Spotify è un servizio di distribuzione musicale in streaming non affiliato con Pioneer.

Maggiori informazioni sono disponibili alla pagina <http://www.spotify.com>.

L'applicazione Spotify è disponibile per gli smartphone compatibili. Per informazioni aggiornate sulla compatibilità, visitare la pagina <https://support.spotify.com/>.

Per utilizzare Spotify durante la guida, per prima cosa scaricare la app Spotify sull'iPhone o sul dispositivo Android. È possibile effettuare il download da iTunes® App Store® o Google Play™. Scegliere un account gratuito o Premium a pagamento, all'interno della app o su [spotify.com](http://spotify.com). Un account Premium offre molte più funzioni, come ad esempio l'ascolto offline.

## **Importante**

- Questo prodotto include il software Spotify soggetto a licenze di terze parti consultabili qui: [www.spotify.com/connect/third-party-licenses](http://www.spotify.com/connect/third-party-licenses).
- Per informazioni sui Paesi e sulle regioni in cui è possibile utilizzare Spotify, dare un'occhiata a <https://www.spotify.com/us/select-your-country/>.

## Ascoltare Spotify

Prima dell'uso, aggiornare il firmware dell'applicazione Spotify alla versione più recente.

### **1** Connettere l'unità con un dispositivo mobile.

- iPhone via USB (pagina 9)
- Dispositivo iPhone/Android via Bluetooth (pagina 11)

### **2** Premere **SRC/OFF** per selezionare [SPOTIFY].

### **3** Tenere premuto **1/∧** per visualizzare [APP CONTROL].

### **4** Ruotare la ghiera **M.C.** per selezionare una delle seguenti opzioni.

- Selezionare [WIRED] per la connessione USB.
- Selezionare [BLUETOOTH] per la connessione Bluetooth.

### **5** Premere **SRC/OFF** per selezionare [SPOTIFY].

### **6** Avviare l'applicazione Spotify sul dispositivo mobile e avviare la riproduzione.

## NOTA

Quando si collega un dispositivo mobile diverso da iPhone/Android, questo potrebbe non funzionare correttamente in base al dispositivo mobile.

## Operazioni di base

È possibile effettuare diverse regolazioni nelle impostazioni FUNCTION (pagina 23).

### NOTA

Le operazioni disponibili variano in base al tipo di contenuti (brano/album/artista/playlist/radio) che si desidera riprodurre.

Scopo	Operazione
Saltare una traccia	Premere <b>◀◀</b> o <b>▶▶</b> .
Cercare un brano da un elenco	<ol style="list-style-type: none"> <li>1 Tenere premuto <b>▲</b> per visualizzare l'elenco.</li> <li>2 Ruotare la ghiera <b>M.C.</b> per selezionare la categoria desiderata, quindi premere per confermare.</li> <li>3 Ruotare la ghiera <b>M.C.</b> per selezionare il file desiderato, quindi premere per confermare. La riproduzione si avvia.</li> </ol>
Sospendere/riprendere la riproduzione	Premere <b>4/PAUSE</b> .
Pollice in su (solo per la radio)	Premere <b>1/▲</b> .
Pollice in giù (solo per la radio)	Premere <b>2/▼</b> .
Riproduzione casuale (solo per brano/album/artista/playlist)	Premere <b>5/🎲</b> .
Riproduzione ripetuta (solo per brano/album/artista/playlist)	Premere <b>6/↺</b> .
Avviare un canale radio in base al brano attualmente riprodotto.	<ol style="list-style-type: none"> <li>1 Tenere premuto <b>5/🎲</b> per avviare una radio.</li> <li>2 Premere la ghiera <b>M.C.</b>.           <ul style="list-style-type: none"> <li>• Questa funzione potrebbe non essere disponibile in base al brano selezionato.</li> </ul> </li> </ol>

### NOTA

Alcune funzioni di Spotify potrebbero non funzionare dall'unità.

## Utilizzare Pioneer Smart Sync/APP

### NOTA

Il collegamento iPhone non è disponibile per MVH-S310BT.

Pioneer Smart Sync è l'applicazione che intelligentemente porta mappe, messaggi e musica nel veicolo.

È possibile utilizzare l'unità dall'applicazione Pioneer Smart Sync installata su un dispositivo iPhone/Android. In alcuni casi, è possibile controllare aspetti dell'applicazione utilizzando l'unità, quali selezione della sorgente, pausa e così via. Per dettagli sulle operazioni disponibili nell'applicazione, consultare la sezione di supporto dell'applicazione.

#### **NOTA**

La sorgente APP non è disponibile quando non viene effettuata una connessione Pioneer Smart Sync o quando [USB MTP] è impostato su [ON] nelle impostazioni SYSTEM (pagina 29).

#### **⚠ AVVERTENZA**

Non tentare di utilizzare l'applicazione durante la guida. Assicurarsi di uscire dalla strada e parcheggiare il veicolo in un luogo sicuro prima di tentare di utilizzare i comandi sull'applicazione.

#### **Per gli utenti iPhone**

Questa funzione è compatibile con iOS 10.3 o versioni successive.

È possibile scaricare Pioneer Smart Sync da iTunes App Store.



#### **Per gli utenti di dispositivi Android**

Questa funzione è compatibile con i dispositivi con sistema operativo Android OS 5.0 o successivo installato.

È possibile scaricare Pioneer Smart Sync da Google Play.



#### **NOTA**

Alcuni dispositivi Android collegati via AOA 2.0 potrebbero non funzionare correttamente o emettere suoni a causa del proprio software, indipendentemente dalla versione del sistema operativo.

---

## **Quale tipo di funzioni ha l'applicazione?**

### **Promuoverà l'uso dell'unità**

È possibile far evolvere l'interfaccia dell'unità mediante l'uso del dispositivo iPhone/Android.

## Immagine (esempio):

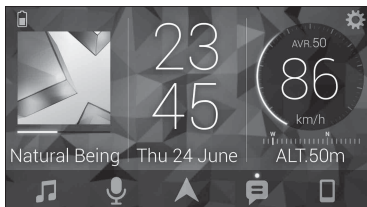

## Esempi:

- Selezionare una sorgente dell'unità
- Ascoltare musica sul dispositivo iPhone/Android
- Controllare in maniera intuitiva il campo del suono
- Controllare il dispositivo Bluetooth collegato

## Ampliare le funzioni dell'unità grazie all'uso dell'applicazione

Le seguenti funzioni, che non sono disponibili sulla sola unità, sono disponibili effettuando una connessione a Pioneer Smart Sync.

Voce del menu (esempio)	Descrizione
Usare un'applicazione di navigazione	È possibile specificare e avviare l'applicazione installata sul dispositivo.
Leggere i messaggi	È possibile leggere i messaggi ricevuti dalle app installate sul dispositivo.
Impostazione 31 Band EQ	È possibile selezionare una banda equalizzatore da un equalizzatore grafico a 31 bande (13 bande non utilizzando la connessione Pioneer Smart Sync).
Audio "Todoroki" super	È possibile aumentare il livello dei bassi in modo più dinamico rispetto a quando non si utilizza la connessione Pioneer Smart Sync.
Facile calibratura del suono	È possibile eseguire facilmente l'impostazione di allineamento temporale selezionando il tipo di veicolo.

## NOTE

- Alcune funzioni possono essere limitate in base alle condizioni di connessione con l'applicazione.
- L'impostazione 31 Band EQ viene convertita in 13 bande quando viene coinvolta una sorgente musicale proveniente da questo prodotto.

## TIP

Per cercare l'applicazione, si consiglia di immettere il termine di ricerca "Pioneer Smart Sync" nel campo dedicato.

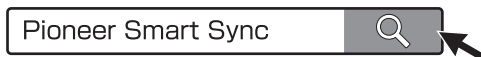

## Effettuare una connessione con Pioneer Smart Sync

- 1 Premere la ghiera **M.C.** per visualizzare il menu principale.
- 2 Ruotare la ghiera **M.C.** per selezionare [SYSTEM], quindi premere per confermare.
- 3 Ruotare la ghiera **M.C.** per selezionare [APP CONTROL], quindi premere per confermare.
- 4 Ruotare la ghiera **M.C.** per selezionare una delle seguenti opzioni.
  - Selezionare [WIRED] per la connessione USB.
  - Selezionare [BLUETOOTH] per la connessione Bluetooth.
- 5 Ruotare la ghiera **M.C.** per selezionare [AUTO APP CONN], quindi premere per confermare.
- 6 Ruotare la ghiera **M.C.** per selezionare [ON], quindi premere per confermare.
- 7 Collegare l'unità con il dispositivo mobile.
  - Dispositivo iPhone/Android via USB (pagina 9)
  - Dispositivo iPhone/Android via Bluetooth (pagina 11)Pioneer Smart Sync sul dispositivo si avvia automaticamente.

### NOTA

Indipendentemente se l'impostazione [AUTO APP CONN] è configurata su [ON] o [OFF], è anche possibile agire nel modo seguente per avviare Pioneer Smart Sync.

- Per i dispositivi diversi da un dispositivo Android collegato via USB, premere **SRC/OFF** per selezionare una sorgente, quindi tenere premuta la ghiera **M.C.**.
- Per iPhone, avviare Pioneer Smart Sync sul dispositivo mobile.

### NOTE

- Quando si collega un dispositivo mobile diverso da iPhone/Android, questo potrebbe non funzionare correttamente in base al dispositivo mobile.
- Nel caso in cui l'applicazione Pioneer Smart Sync non sia ancora stata installata sul dispositivo iPhone/Android, viene visualizzato un messaggio che richiede di installare l'applicazione sul dispositivo iPhone/Android (fatta eccezione per il dispositivo Android connesso via Bluetooth). Selezionare [OFF] in [AUTO APP CONN] per annullare il messaggio (pagina 29).



## Ascoltare musica sul dispositivo

- 1 Premere SRC/OFF per selezionare [APP].

# Uso della funzione Karaoke

### **AVVERTENZA**

- Un conducente non deve mai cantare con un microfono mentre guida. In caso contrario potrebbero verificarsi incidenti.
- Non lasciare incautamente un microfono per evitare un incidente.

### **ATTENZIONE**

È estremamente pericoloso consentire al cavo di un microfono di impigliarsi attorno allo sterzo, al pedale del freno o alla leva del cambio, in quanto potrebbero verificarsi incidenti. Assicurarsi di installare il microfono in modo tale da non ostacolare la guida.

### **NOTE**

- Utilizzare un microfono dinamico disponibile in commercio e non il microfono in dotazione.
- Questa funzione non è disponibile se la sorgente selezionata è una delle seguenti.
  - RADIO
  - AUX IN

- 1 Inserire lo spinotto mini stereo del microfono nella presa di ingresso AUX.

- 2 Premere la ghiera M.C. per visualizzare il menu principale.

- 3 Ruotare la ghiera M.C. per selezionare [MICROPHONE].

- 4 Premere la ghiera M.C. per selezionare [ON].

Quando si attiva la modalità karaoke, il volume sull'unità viene silenziato. Regolare il volume del microfono nell'impostazione [MIC VOL].

## Per regolare il volume del microfono

- 1 Premere la ghiera M.C. per visualizzare il menu principale.

- 2 Ruotare la ghiera M.C. per selezionare [MICROPHONE], quindi premere per confermare.

- 3 Ruotare la ghiera M.C. per selezionare [MIC VOL].

- 4 Ruotare la ghiera M.C. per regolare il livello del volume.

### **NOTA**

Se si verificano rumori di disturbo quando si utilizza il microfono, tenere il microfono lontano dall'altoparlante o abbassare il volume del microfono.

---

## Per ridurre il livello della voce in un brano

- 1 Premere la ghiera M.C. per visualizzare il menu principale.
- 2 Ruotare la ghiera M.C. per selezionare [MICROPHONE], quindi premere per confermare.
- 3 Ruotare la ghiera M.C. per selezionare [VOCAL].
- 4 Premere la ghiera M.C. per selezionare [OFF].

### NOTA

In base alle condizioni di registrazione dei brani, il livello della voce potrebbe non essere ridotto in maniera efficace.

# Regolazioni audio

---

È anche possibile effettuare diverse regolazioni nelle impostazioni AUDIO (pagina 25).

## Regolazione della frequenza di cutoff e del valore di pendenza

È possibile regolare il valore della frequenza di cutoff e il valore di pendenza per ogni altoparlante.

È possibile regolare i seguenti altoparlanti.  
[FRONT], [REAR], [SUBWOOFER]

### NOTA

È possibile selezionare [SUBWOOFER] quando [ON] è selezionato in [SUBWOOFER] (pagina 25).

- 1 Premere la ghiera M.C. per visualizzare il menu principale.
- 2 Ruotare la ghiera M.C. per selezionare [AUDIO], quindi premere per confermare.
- 3 Ruotare la ghiera M.C. per selezionare [CROSSOVER], quindi premere per confermare.
- 4 Ruotare la ghiera M.C. per selezionare l'unità altoparlante (filtro) da regolare, quindi premere per confermare.
- 5 Ruotare la ghiera M.C. per selezionare [HPF] o [LPF] in base all'unità altoparlante (filtro), quindi premere per confermare.
- 6 Ruotare la ghiera M.C. per selezionare una frequenza di cutoff appropriata per l'unità altoparlante (filtro) selezionata nel passaggio 4, quindi premere per confermare.

Da [25HZ] a [250HZ]

## 7 Ruotare la ghiera M.C. per selezionare una pendenza appropriata per l'unità altoparlante (filtro) selezionata nel passaggio 4.

Da [-6] a [-24] (se si sceglie [FRONT] o [REAR])

Da [-6] a [-36] (se si sceglie [SUBWOOFER])

# Impostazioni

È possibile regolare diverse impostazioni nel menu principale.

## 1 Premere la ghiera M.C. per visualizzare il menu principale.

## 2 Ruotare la ghiera M.C. per selezionare una delle seguenti categorie, quindi premere per confermare.

- Impostazioni FUNCTION (pagina 23)
- Impostazioni AUDIO (pagina 25)
- Impostazioni SYSTEM (pagina 28)
- Impostazioni ILLUMINATION (pagina 30)
- Impostazioni MICROPHONE (pagina 31)

## 3 Ruotare la ghiera M.C. per selezionare le opzioni, quindi premere per confermare.

### NOTA

Le voci di menu relative a iPhone elencate nelle seguenti tabelle non sono disponibili per MVH-S310BT.

## Impostazioni FUNCTION

Le voci del menu variano a seconda della sorgente.

Voce del menu	Descrizione
<b>FM SETTING</b> RADIO	
[TALK], [STANDARD], [MUSIC]	Corrispondenza del livello della qualità audio con le condizioni del segnale di trasmissione del segnale di banda FM. (Disponibile solo con banda FM selezionata.)
<b>BSM</b> RADIO	
	Memorizzare automaticamente le sei stazioni più forti sui pulsanti numerici (da 1/▲ a 6/↶↷).

Voce del menu	Descrizione
<b>REGIONAL</b> RADIO [ON], [OFF]	Limitare la ricezione ai programmi regionali specifici quando è selezionato AF (ricerca frequenze alternative). (Disponibile solo con banda FM selezionata.)
<b>LOCAL</b> RADIO <b>FM:</b> [OFF], [LV1], [LV2], [LV3], [LV4] <b>MW/LW:</b> [OFF], [LV1], [LV2]	Limitare la stazione di sintonizzazione in base alla potenza del segnale.
<b>TA</b> RADIO [ON], [OFF]	Ricevere le informazioni correnti sul traffico, se disponibili. (Disponibile solo con banda FM selezionata.)
<b>AF</b> RADIO [ON], [OFF]	Consentire all'unità di risintonizzarsi su una frequenza differente fornendo la medesima stazione. (Disponibile solo con banda FM selezionata.)
<b>NEWS</b> RADIO [ON], [OFF]	Interrompere la sorgente attualmente selezionata con nuovi programmi. (Disponibile solo con banda FM selezionata.)
<b>SEEK</b> RADIO [MAN], [PCH]	Assegnare i pulsanti ◀◀ o ▶▶ per cercare le stazioni una a una (sintonizzazione manuale) o selezionare una stazione dai canali preimpostati.
<b>SAVE</b> SPOTIFY	Memorizzare le informazioni sul brano attualmente riprodotto nell'elenco musicale in Spotify.
<b>UNSAVE</b> SPOTIFY	Rimuovere le informazioni memorizzate in [SAVE].
<b>SEL DEVICE</b> iPhone BT AUDIO SPOTIFY	Collegare un dispositivo Bluetooth dell'elenco.

Voce del menu	Descrizione
PLAY <span>BT AUDIO</span>	Avviare la riproduzione.
STOP <span>BT AUDIO</span>	Arrestare la riproduzione.

## Impostazioni AUDIO

### NOTA

Potrebbe essere visualizzato [CHK APP SETTG.] quando l'impostazione viene eseguita da Pioneer Smart Sync.

Voce del menu	Descrizione
<b>EQ SETTING</b>	
[SUPER BASS], [POWERFUL], [DYNAMIC], [NATURAL], [VOCAL], [VIVID], [SET BY APP]*, [CUSTOM1], [CUSTOM2], [FLAT] * [SET BY APP] viene visualizzato quando la curva equalizzatore preimpostata non è disponibile nell'unità impostata da Pioneer Smart Sync.	Selezionare o personalizzare la curva di equalizzazione. • Quando si seleziona un'impostazione diversa da [CUSTOM1], [CUSTOM2] e [SET BY APP], è anche possibile personalizzare la curva dell'equalizzatore tenendo premuta la ghiera <b>M.C.</b> , quindi memorizzare la curva dell'equalizzatore in [CUSTOM1].
Selezionare una banda equalizzatore e il livello per un'ulteriore personalizzazione. <b>Banda equalizzatore:</b> da [50HZ] a [12.5kHz] <b>Livello equalizzatore:</b> da [-6] a [+6]	
<b>FADER*1</b>	Regolare il bilanciamento dell'altoparlante anteriore e posteriore.
<b>BALANCE</b>	Regolare il bilanciamento dell'altoparlante destro e sinistro.
<b>SUBWOOFER</b>	
[ON], [OFF]	Quando si utilizza un altoparlante subwoofer, scegliere l'impostazione [ON].

Voce del menu	Descrizione
<b>SUBWOOFER*2</b> [NOR], [REV]	Selezionare la fase del subwoofer.
<b>SPEAKER LEVEL</b> <b>Tipi di altoparlante:</b> [FRONT L], [FRONT R], [REAR L], [REAR R], [SUBWOOFER] <b>Livello di output:</b> da [-24] a [10]	Selezionare un'unità altoparlante (filtro) e regolare il livello di output. <ul style="list-style-type: none"> <li>• Ogni valore regolato cambia quando si modifica l'impostazione [POSITION](pagina 26).</li> </ul>
<b>CROSSOVER</b>	Selezionare un'unità altoparlante (filtro) per regolare il valore HPF o LPF della frequenza di cutoff e della pendenza per ogni unità altoparlante. Per dettagli sull'impostazione [CROSSOVER], vedere pagina 22.
<b>POSITION</b> [OFF], [FRONT LEFT] (sedile anteriore sinistro), [FRONT RIGHT] (sedile anteriore destro), [FRONT] (sedili anteriori), [ALL]	Selezionare una posizione di ascolto per regolare automaticamente i livelli di output degli altoparlanti e aggiungere un ritardo che corrisponda al numero e alle posizioni dei sedili occupati.
<b>TIME ALGNMNT</b> [INITIAL], [OFF], [CUSTOM]  Selezionare un tipo di altoparlante e regolare la distanza dell'altoparlante per un'ulteriore personalizzazione in [CUSTOM]. <b>Tipi di altoparlante:</b> [FRONT L], [FRONT R], [REAR L], [REAR R], [SUBWOOFER] <b>Distanza altoparlante (cm):</b> da [350] a [0.0]	Selezionare o personalizzare le impostazioni di allineamento temporale in modo da riflettere la distanza tra la posizione dell'utente e ogni altoparlante. <ul style="list-style-type: none"> <li>• Selezionare [INITIAL] per avviare il valore di impostazione.</li> <li>• Selezionare [OFF] per riportare tutti i valore di impostazione a 0.</li> <li>• L'impostazione [CUSTOM] è disponibile quando [FRONT LEFT] o [FRONT RIGHT] è selezionato in [POSITION] (pagina 26).</li> <li>• L'impostazione [CUSTOM] non è disponibile quando [OFF] è selezionato in [SUBWOOFER] (pagina 25).</li> </ul>

Voce del menu	Descrizione
<b>SAVE SETTINGS</b> [YES], [NO]	Salvare per richiamare in un secondo momento i valori correnti delle seguenti impostazioni audio: [CROSSOVER], [SPEAKER LEVEL], [EQ SETTING], [POSITION], [TIME ALGNMNT], [D.BASS], [SUBWOOFER]. • Le impostazioni che possono essere salvate variano in presenza di una connessione Pioneer Smart Sync.
<b>LOAD SETTINGS</b>	Caricare le impostazioni audio, dopo aver eseguito [SAVE SETTINGS].
<b>D.BASS</b> [OFF], [LOW], [HI]	Potenziare dinamicamente il livello dei bassi per offrire un effetto simile all'aggiunta di un subwoofer al sistema.
<b>LOUDNESS</b> [OFF], [LOW], [MID], [HI]	Compensare il suono chiaro a basso volume.
<b>SLA</b> Da [+4] a [-4]	Regolare il volume del livello per ogni sorgente, fatta eccezione per FM. Ognuna delle seguenti combinazioni viene impostata automaticamente sulla stessa impostazione. • Quando si effettua una connessione USB, impostare USB, iPhone, APP e SPOTIFY. • Quando si effettua una connessione Bluetooth, impostare BT AUDIO, iPhone, APP e SPOTIFY.
<b>S.RTRV</b> [1] (efficace per velocità di compressione basse), [2] (efficace per velocità di compressione alte), [OFF]	Potenziare l'audio compresso e ripristinare il suono completo. • Questa impostazione non disponibile quando [OFF] è selezionato in [VOCAL] nelle impostazioni MICROPHONE (pagina 31).
*1 Non disponibile quando [SUB.W/SUB.W] è selezionato in [SP-P/O MODE] nelle impostazioni INITIAL (pagina 7).	
*2 Non disponibile quando [REAR/REAR] è selezionato in [SP-P/O MODE] nelle impostazioni INITIAL (pagina 7).	

# Impostazioni SYSTEM

È anche possibile accedere a questi menu quando l'unità è spenta.

Voce del menu	Descrizione
<b>LANGUAGE</b>	
[ENG](Inglese), [PYC](Russo), [TUR](Turco), [FRA](Francese), [DEU](Tedesco)	Selezionare la lingua per visualizzare le informazioni di testo di un file audio compresso.
<b>CLOCK SET</b>	
[12H], [24H]	Impostare l'orologio (pagina 5). <ul style="list-style-type: none"> <li>• Questa impostazione non è disponibile quando viene effettuata una connessione Pioneer Smart Sync.</li> </ul>
<b>BEEP TONE</b>	
[ON], [OFF]	Quando si preme un pulsante, è possibile udire un bip. Selezionare [OFF] per disattivare questa funzione.
<b>INFO DISPLAY</b>	
[SOURCE/SPEANA], [CLOCK/SPEANA], [SRC/LIVE FX], [CLOCK/LIVE FX], [SOURCE], [SPEANA], [OFF]	Visualizzare la voce sul display delle informazioni secondario. <ul style="list-style-type: none"> <li>• Quando è selezionato [SOURCE/SPEANA] o [CLOCK/SPEANA], visualizzare l'antenna invece della speana sulla sorgente radio.</li> </ul>
<b>AUTO PI</b>	
[ON], [OFF]	Cercare una stazione differente con la medesima programmazione, anche se si utilizza una stazione preimpostata.
<b>AUX</b>	
[ON], [OFF]	Impostare su [ON] quando si utilizza un dispositivo ausiliario connesso all'unità. <ul style="list-style-type: none"> <li>• Questa impostazione non disponibile quando [ON] è selezionato in [MICROPHONE] nelle impostazioni MICROPHONE (pagina 31).</li> </ul>
<b>BT AUDIO</b>	
[ON], [OFF]	Impostare il segnale Bluetooth su on/off.
<b>SPOTIFY</b>	
[ON], [OFF]	Impostare su [ON] quando si utilizza la funzione Spotify.



Voce del menu	Descrizione
<b>PW SAVE*</b> [ON], [OFF]	Ridurre il consumo della batteria. L'attivazione della sorgente è consentita solo se questa funzione è attiva.
<b>BT MEM CLEAR</b> [YES], [NO]	Cancellare i dati del dispositivo Bluetooth (elenco dispositivo, codice PIN, cronologia chiamate, rubrica, numeri di telefono preimpostati) memorizzati sull'unità. Una volta eliminati correttamente i dati, viene visualizzato [CLEARED].
<b>APP CONTROL</b> [WIRED], [BLUETOOTH]	Selezionare il metodo di connessione idoneo in base al dispositivo. Consultare pagina 30 per dettagli sui collegamenti per ciascun dispositivo.
<b>USB MTP</b> [ON], [OFF]	Impostare su [ON] quando si utilizza la connessione MTP. Le seguenti sorgenti non sono disponibili quando l'impostazione è su [ON]. • APP, SPOTIFY, iPhone e USB (AOA)
<b>AUTO APP CONN</b> [ON], [OFF]	Selezionare [ON] per avviare automaticamente Pioneer Smart Sync quando all'unità è collegato un dispositivo iPhone/Android.
<b>USB AUTO</b> [ON], [OFF]	Selezionare [ON] per passare automaticamente alla sorgente USB quando un dispositivo USB/iPhone è collegato all'unità. Selezionare [OFF] quando un dispositivo USB/iPhone è stato collegato all'unità solo per essere caricato.

\* [PW SAVE] è annullato se la batteria del veicolo è scollegata e dovrà essere riattivato una volta ricollegata la batteria. Quando [PW SAVE] è disattivato, in base ai metodi di connessione, l'unità può continuare a ricavare energia dalla batteria se l'interruttore di accensione del veicolo non dispone di una posizione ACC (accessorio).

## Informazioni sui collegamenti per ciascun dispositivo

Le sorgenti disponibili variano in base al valore dell'impostazione.

Impostare [APP CONTROL] in base alla tabella per la sorgente che si desidera utilizzare.

Per dettagli sulla connessione Pioneer Smart Sync, consultare pagina 17.

### NOTA

Le voci di menu relative a iPhone elencate nelle seguenti tabelle non sono disponibili per MVH-S310BT.

### Quando la connessione Pioneer Smart Sync NON viene eseguita

Valore impostazione	Dispositivo	Sorgenti disponibili
[WIRED]	iPhone	iPhone, SPOTIFY
	Android	USB (AOA)
[BLUETOOTH]	iPhone	iPhone, SPOTIFY
	Android	SPOTIFY

### Quando la connessione Pioneer Smart Sync viene eseguita

Valore impostazione	Dispositivo	Sorgenti disponibili
[WIRED]	iPhone	APP, SPOTIFY
	Android	APP
[BLUETOOTH]	iPhone	APP, SPOTIFY
	Android	APP, SPOTIFY

## Impostazioni ILLUMINATION

Voce del menu	Descrizione
<b>DIM SETTING</b>	
[SYNC CLOCK], [MANUAL]	Selezionare il modo con cui cambiare la luminosità del display.
<b>BRIGHTNESS</b>	
Da [1] a [10]	Cambiare la luminosità del display. La gamma di impostazioni disponibili varia in base a [DIM SETTING].

## Impostazioni MICROPHONE

Voce del menu	Descrizione
<b>MICROPHONE</b> [ON], [OFF]	Impostare su [ON] quando si utilizza la funzione karaoke.
<b>MIC VOL</b>	Regolare il volume del microfono.
<b>VOCAL</b> [ON], [OFF]	Impostare su [OFF] per ridurre il livello della voce in un brano.

# Informazioni aggiuntive

## Risoluzione dei problemi

**Il display torna automaticamente alla visualizzazione normale.**

- Non è stata effettuata alcuna operazione per circa 30 secondi.
  - Eseguire un'operazione.

**Il range della riproduzione ripetuta cambia in maniera inattesa.**

- In base al range di riproduzione ripetuta, il range selezionato può cambiare quando viene selezionata un'altra cartella o traccia o durante l'avanzamento/riavvolgimento rapido.
  - Selezionare nuovamente il range di riproduzione ripetuta.

**Una cartella secondaria non viene riprodotta.**

- Non è possibile riprodurre le cartelle secondarie quando è selezionato [FLD] (ripetizione cartella).
  - Selezionare un altro range di riproduzione ripetuta.

**Il suono è intermittente.**

- Si sta utilizzando un dispositivo, come ad esempio un cellulare, che può provocare interferenze audio.
  - Allontanare dall'unità i dispositivi elettronici che possono causare interferenze.

**Il suono proveniente dalla sorgente audio Bluetooth non viene riprodotto.**

- Sul cellulare connesso via Bluetooth è in corso una chiamata.
  - L'audio verrà riprodotto al termine della chiamata.
- Un cellulare connesso via Bluetooth è attualmente in uso.

– Smettere di utilizzare il cellulare.

- La connessione tra l'unità e il cellulare non è stata stabilita correttamente in seguito a una chiamata effettuata da un cellulare connesso via Bluetooth.
  - Stabilire nuovamente una connessione Bluetooth tra l'unità e il cellulare.

## Messaggi di errore

### Comuni

#### AMP ERROR

- Unità non funzionante o collegamento altoparlante errato.
- Il circuito protettivo è attivato.
  - Verificare il collegamento degli altoparlanti.
  - Posizionare l'interruttore di accensione su OFF e nuovamente su ON. Se il messaggio rimane, contattare il rivenditore o una Stazione di servizio Pioneer per ottenere assistenza.

#### NO XXXX (NO TITLE, a esempio)

- Non sono presenti informazioni di testo incorporate.
  - Accendere il display o riprodurre un altro file o traccia.

### Dispositivo USB/iPhone

#### FORMAT READ

- Può verificarsi un ritardo tra l'inizio della riproduzione e il momento in cui si inizia a udire il suono.
  - Attendere che il messaggio scompaia e ascoltare l'audio.

#### NO AUDIO

- Non sono presenti brani.

- Trasferire i file audio al dispositivo USB ed effettuare la connessione.
- Il dispositivo USB connesso ha la sicurezza abilitata.
- Attenersi alle istruzioni del dispositivo USB per disattivare la sicurezza.

**SKIPPED**

- Il dispositivo USB connesso contiene file protetti da DRM.
- I file protetti vengono ignorati.

**PROTECT**

- Tutti i file sul dispositivo USB connesso hanno il DRM incorporato.
- Sostituire il dispositivo USB.

**N/A USB**

- Il dispositivo USB connesso non è supportato dall'unità.
- Scollegare il dispositivo e sostituirlo con un dispositivo USB compatibile.

**HUB ERROR**

- Il dispositivo USB connesso mediante un hub USB non è supportato dall'unità.
- Collegare il dispositivo USB direttamente all'unità utilizzando un cavo USB.

**CHECK USB**

- Il connettore USB o il cavo USB ha subito un corto circuito.
- Verificare che il connettore USB o il cavo USB non siano impigliati in qualcosa o danneggiati.
- Il dispositivo USB collegato consuma più della quantità di energia massima consentita.
- Scollegare il dispositivo USB e non utilizzarlo. Posizionare l'interruttore di accensione su OFF e nuovamente su ACC o ON. Collegare solo dispositivi USB conformi.

**ERROR-19**

- Comunicazione non riuscita.

- Effettuare una delle seguenti operazioni, quindi tornare alla sorgente USB.
  - Scollegare il dispositivo USB.
  - Passare a una sorgente diversa.

- Errore iPhone.
  - Scollegare il cavo dall'iPhone. Una volta visualizzato il menu principale dell'iPhone, ricollegare e reimpostare l'iPhone.

**ERROR-23**

- Il dispositivo USB non è formattato correttamente.
  - Formattare il dispositivo USB con FAT12, FAT16 o FAT32.

**ERROR-16**

- La versione firmware dell'iPhone è obsoleta.
  - Aggiornare la versione iPhone.
- Errore iPhone.
  - Scollegare il cavo dall'iPhone. Una volta visualizzato il menu principale dell'iPhone, ricollegare e reimpostare l'iPhone.

**STOP**

- Nell'elenco corrente non sono presenti brani.
  - Selezionare un elenco che contenga dei brani.

**NO BT DEVICE GO TO BT MENU TO REGISTER**

- Nessun dispositivo Bluetooth rilevato.
  - Collegare l'unità e l'iPhone via Bluetooth (pagina 11).

**CONN. FAILED PRESS BAND KEY TO RETRY**

- Connessione Bluetooth con iPhone non riuscita.
  - Premere **BAND/↶** per effettuare nuovamente la connessione.

---

#### DISCONNECTED PRESS BAND KEY TO RETRY

- Connessione Bluetooth persa.  
– Premere **BAND**/  per effettuare nuovamente la connessione.

### Dispositivo Bluetooth

---

#### ERROR-10

- Errore di alimentazione per il modulo Bluetooth dell'unità.  
– Posizionare l'interruttore di accensione su OFF e nuovamente su ACC o ON.

### APP

---

#### CONNECT APP

- Non è stata effettuata la connessione Pioneer Smart Sync.  
– Effettuare una connessione con Pioneer Smart Sync (pagina 17).

### Spotify

---

#### NOT FOUND

- L'applicazione Spotify non è ancora in esecuzione.  
– Avviare l'applicazione Spotify.

---

#### NO BT DEVICE GO TO BT MENU TO REGISTER

- Nessun dispositivo Bluetooth rilevato.  
– Collegare l'unità e il dispositivo via Bluetooth (pagina 11).

---

#### CONN. FAILED PRESS BAND KEY TO RETRY

- Connessione Bluetooth non riuscita.  
– Premere **BAND**/  per effettuare nuovamente la connessione.

---

#### CHECK APP PRESS BAND KEY TO RETRY

- Connessione all'applicazione Spotify non riuscita.  
– Premere **BAND**/  per effettuare nuovamente la connessione.

---

#### DISCONNECTED PRESS BAND KEY TO RETRY

- Connessione Bluetooth persa.  
– Premere **BAND**/  per effettuare nuovamente la connessione.

---

#### CHECK APP

- Si è verificato un errore sconosciuto (incluso un errore di comunicazione).  
– Attenersi alle istruzioni visualizzate sullo schermo.

---

## Linee guida di gestione

---

### Dispositivo di archiviazione USB

- Le connessioni via hub USB non sono supportate.
- Fissare saldamente il dispositivo di archiviazione USB prima di guidare. Non lasciar cadere il dispositivo di archiviazione USB sul pavimento, in quanto potrebbe incastrarsi sotto il pedale del freno o dell'acceleratore.
- In base al dispositivo di archiviazione USB, potrebbero verificarsi i seguenti problemi.
  - Le operazioni possono variare.
  - Il dispositivo di archiviazione potrebbe non essere riconosciuto.
  - I file potrebbero non essere riprodotti correttamente.
  - Il dispositivo può causare interferenze audio durante l'ascolto della radio.

---

### iPhone

- Non lasciare l'iPhone in luoghi con temperature elevate.
- Fissare saldamente l'iPhone durante la guida. Non lasciar cadere l'iPhone sul pavimento, in quanto potrebbe incastrarsi sotto il pedale del freno o dell'acceleratore.

- Il testo incompatibile salvato sull'iPhone non verrà visualizzato dall'unità.

## Compatibilità audio compresso

- Per il nome cartella o per il nome file, è possibile visualizzare solo i primi 32 caratteri (inclusa l'estensione del file).
- L'unità potrebbe non funzionare correttamente in base all'applicazione utilizzata per decodificare i file WMA.
- Potrebbe verificarsi un leggero ritardo all'avvio della riproduzione dei file audio incorporati con i dati immagine o dei file audio memorizzati su un dispositivo USB con numerose gerarchie di cartelle.
- Il testo con caratteri russi da visualizzare sull'unità deve essere codificato con uno dei seguenti gruppi di caratteri:
  - Unicode (UTF-8, UTF-16)
  - Un gruppo di caratteri diverso da Unicode utilizzato in un ambiente Windows e impostato su Russo nell'impostazione multilingue

### ATTENZIONE

- Pioneer non può garantire la compatibilità con tutti i dispositivi di archiviazione di massa USB e non si assume alcuna responsabilità per eventuali perdite di dati su lettori multimediali, smartphone o altri dispositivi durante l'utilizzo del prodotto.
- Non lasciare un dispositivo USB in luoghi soggetti a temperature elevate.

## File WMA

Estensione file	.wma
Velocità di trasmissione	Da 48 kbps a 320 kbps (CBR), da 48 kbps a 384 kbps (VBR)
Frequenza di campionamento	32 kHz, 44,1 kHz, 48 kHz

Windows Media™ Audio Professional, Compressione dati senza perdita, Voce/Streaming DRM/Streaming con video	Non compatibile
--	-----------------

## File MP3

Estensione file	.mp3
Velocità di trasmissione	Da 8 kbps a 320 kbps (CBR), VBR
Frequenza di campionamento	Da 8 kHz a 48 kHz (32 kHz, 44,1 kHz, 48 kHz per enfasi)
Versione tag ID3 compatibile	1.0, 1.1, 2.2, 2.3, 2.4 (la versione tag ID3 2.x ha la priorità sulla versione 1.x.)
Playlist M3u	Non compatibile
MP3i (MP3 interattivo), mp3 PRO	Non compatibile

## File WAV

- I formati file WAV non possono essere collegati via MTP.

Estensione file	.wav
Bit di quantizzazione	8 e 16 (LPCM)
Frequenza di campionamento	Da 16 kHz a 48 kHz (LPCM)

## File AAC (solo MVH-S410BT/S41BT)

Formato compatibile	AAC codificato da iTunes
Estensione file	.m4a
Frequenza di campionamento	Da 11,025 kHz a 48 kHz
Bit rate stereo	Da 16 kbps a 320 kbps, VBR
Compressione dati senza perdita Apple	Non compatibile

File AAC acquistato da iTunes Store (estensione file .m4p)	Non compatibile
--	-----------------

## File FLAC

- I formati file FLAC non possono essere collegati via MTP.
- In base al codificatore, i file FLAC potrebbero non essere riproducibili.

Estensione file	.flac, .fla
Frequenza di campionamento	8/11,025/12/16/22,05/24/32/44,1/48/96 kHz
Bit rate di quantizzazione	8/16/24 bit
Modalità canale	1/2 ch

## Dispositivo USB

- Potrebbe verificarsi un leggero ritardo all'avvio della riproduzione dei file audio su un dispositivo di archiviazione USB con numerose gerarchie di cartelle.

Gerarchia cartella riproducibile	Fino a otto livelli (una gerarchia pratica presenta meno di due livelli).
Cartelle riproducibili	Fino a 1 500
File riproducibili	Fino a 15 000
Riproduzione di file protetti da copyright	Non compatibile
Dispositivo USB partizionato	È possibile riprodurre solo la prima partizione.

## Compatibilità iPhone

L'unità supporta solo i seguenti modelli di iPhone. Le versioni precedenti potrebbero non essere supportate.

Realizzato per

- iPhone X
- iPhone 8
- iPhone 8 Plus
- iPhone 7
- iPhone 7 Plus

- iPhone SE
- iPhone 6s
- iPhone 6s Plus
- iPhone 6
- iPhone 6 Plus
- iPhone 5s
- iPhone 5c
- iPhone 5
- Le operazioni possono variare in base alla generazione e/o alla versione del software dell'iPhone.
- Gli utenti dell'iPhone con Lightning® Connector devono utilizzare il cavo da Lightning a USB (in dotazione con iPhone).
- Fare riferimento ai manuali dell'iPhone per ottenere informazioni sulla compatibilità di file/formato.
- Audiolibri, Podcast: compatibile

### ATTENZIONE

Pioneer declina ogni responsabilità per la perdita di dati sull'iPhone, anche se i dati vengono persi durante l'utilizzo dell'unità.

## Sequenza di file audio

Con questa unità, l'utente non può assegnare numeri di cartella e specificare le sequenze di riproduzione. La sequenza di file audio dipende dal dispositivo collegato.

Notare che i file nascosti in un dispositivo USB non possono essere riprodotti.



## Esempio di gerarchia

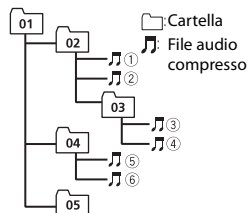

Level 1 Level 2 Level 3 Level 4

Da 01 a 05: numero cartella

① a ⑥: sequenza di riproduzione

## Grafico caratteri russi

D: C	D: C	D: C
А: А	Б: Б	В: В
Г: Г	Д: Д	Е: Е, Ё
Ж: Ж	З: З	И: И, Ы
К: К	Л: Л	М: М
Н: Н	О: О	П: П
Р: Р	С: С	Т: Т
У: У	Ф: Ф	Х: Х
Ц: Ц	Ч: Ч	Ш: Ш, Щ
Ъ: Ъ	Ы: Ы	Ь: Ь
Э: Э	Ю: Ю	Я: Я

**D:** visualizzazione **C:** carattere

## Copyright e marchio

### Bluetooth

Il marchio nominale e il logo *Bluetooth*® sono marchi registrati di proprietà di Bluetooth SIG, Inc. e sono utilizzati in licenza da PIONEER CORPORATION. Tutti gli altri marchi registrati e marchi nominali sono marchi dei rispettivi proprietari.

### iTunes

Apple ed iTunes sono marchi di fabbrica di Apple Inc., registrati negli Stati Uniti ed in altri Paesi.

### WMA

Windows Media è un marchio di fabbrica o marchio di fabbrica depositato della Microsoft Corporation negli Stati Uniti ed in altri paesi.

Questo prodotto include tecnologie di proprietà della Microsoft Corporation e non è utilizzabile senza licenza della Microsoft Licensing, Inc.

### FLAC

Copyright © 2000-2009 Josh Coalson

Copyright © 2011-2014 Xiph.Org Foundation

La redistribuzione e l'utilizzo in formato binario e sorgente, con o senza modifiche, sono consentite solo alle seguenti condizioni:

- Eventuali ridistribuzioni del codice sorgente devono contenere suddette informazioni relative ai diritti d'autore, questo elenco di condizioni e la seguente rinuncia.
- Eventuali ridistribuzioni in formato binario devono riprodurre suddette informazioni relative ai diritti d'autore, questo elenco di condizioni e la seguente rinuncia nella documentazione e/o altro materiale fornito con la distribuzione.
- Né il nome Xiph.org Foundation né i nomi di chi ha prestato il suo contributo devono essere utilizzati allo scopo di sostenere o promuovere prodotti derivati

dal presente software senza previa specifica autorizzazione scritta. QUESTO SOFTWARE VIENE FORNITO DAI TITOLARI DEL COPYRIGHT E COLLABORATORI "COSÌ COM'È" SENZA ALCUNA GARANZIA ESPLICITA O IMPLICITA, COMPRESA, A MERO TITOLO ESEMPLIFICATIVO MA NON LIMITATIVO, LE GARANZIE IMPLICITE DI COMMERCIALIZZABILITÀ E DI IDONEITÀ PER UNO SCOPO PARTICOLARE. IN NESSUN CASO LA FONDAZIONE O ALTRI SOGGETTI CHE HANNO PRESTATO IL LORO CONTRIBUTO SARANNO RESPONSABILI PER EVENTUALI DANNI DIRETTI, INDIRETTI, ACCIDENTALI O CONSEGUENZIALI, (COMPRESI, A TITOLO ESEMPLIFICATIVO, RIFORNIMENTI DI BENI O SERVIZI SOSTITUTIVI; MANCATO UTILIZZO O PERDITA DI DATI O PROFITTI; INTERRUZIONE DELL'ATTIVITÀ) IN QUALSIASI MODO CAUSATI PER OGNI IPOTESI DI RESPONSABILITÀ SIA PER CONTRATTO, PRECISA RESPONSABILITÀ O ILLECITO (COMPRESI GRAVI INADEMPIMENTI), FATTI SALVI I LIMITI INDEROGABILI DI LEGGE, CHE POTREBBERO VERIFICARSI QUANDO SI UTILIZZA QUESTO SOFTWARE; ANCHE SE SI ERA STATI MESSI A CONOSCENZA DELLA POSSIBILITÀ DEL VERIFICARSI DI TALI DANNI.

### **iPhone e Lightning**

L'uso del logo Made for Apple indica che un accessorio è stato progettato per essere collegato specificatamente al prodotto Apple identificato dal logo ed è stato certificato dallo sviluppatore per soddisfare gli standard di prestazioni Apple. Apple non è responsabile per il funzionamento del dispositivo o della sua conformità con gli standard normativi e di sicurezza.

Nota: l'uso di questo accessorio con un prodotto Apple può interessare le prestazioni wireless.

iPhone e Lightning sono marchi registrati di Apple Inc., registrati negli Stati Uniti e in altri paesi.

### **Siri®**

Funziona con Siri attraverso il microfono.

### **Google™, Google Play, Android**

Google, Google Play e Android sono marchi di Google LLC.

### **Spotify®**

SPOTIFY e il logo Spotify sono marchi registrati di Spotify AB. Sono necessari dispositivi digitali mobili compatibili e abbonamento premium, ove disponibili, vedere <https://www.spotify.com>.

### **T-Kernel 2.0**

Questo prodotto utilizza un codice sorgente di T-Kernel 2.0 nella T-License 2.0 concessa da T-Engine Forum ([www.tron.org](http://www.tron.org)).

### **MP3**

Copyright (C) 1998-2009 PacketVideo

Concesso in licenza ai sensi della licenza Apache, versione 2.0 ("Licenza"); utilizzare questo file esclusivamente nel rispetto delle condizioni indicate nella Licenza. È possibile ottenere una copia della Licenza all'indirizzo

<http://www.apache.org/licenses/LICENSE-2.0>

Se non specificato dalle leggi vigenti o concordato per scritto, il software distribuito con questa Licenza è distribuito "COSÌ COM'È", SENZA GARANZIE O CONDIZIONI DI ALCUN TIPO, esplicite o implicite.

Consultare la Licenza per limitazioni e autorizzazioni rilevanti per la data lingua.

## Specifiche

### Generali

Alimentazione: 14,4 V CC (da 10,8 V a 15,1 V consentiti)

Sistema di messa a terra: tipo negativo

Consumo di corrente massimo: 10,0 A

Dimensioni (L x A x P):

DIN

Telaio: 178 mm x 50 mm x 97 mm

Testata: 188 mm x 58 mm x 17 mm

D

Telaio: 178 mm x 50 mm x 97 mm

Testata: 170 mm x 46 mm x 17 mm

Peso: 0,5 kg

### Audio

Potenza massima:

- 50 W x 4 canali/4  $\Omega$  (senza subwoofer)
- 50 W x 2 canali/4  $\Omega$  + 70 W x 1 canale/2  $\Omega$  (per il subwoofer)

Potenza continua:

22 W x 4 (da 50 Hz a 15 000 Hz, 5 % THD, 4  $\Omega$  di carico, entrambi i canali pilotati)

Impedenza di carico: 4  $\Omega$  (da 4  $\Omega$  a 8  $\Omega$  (2  $\Omega$  per 1 canale) consentiti)

Livello di output massimo tensione preout: 2,0 V

Equalizzatore (equalizzatore grafico a 13 bande):

Frequenza: 50 Hz/80 Hz/125 Hz/200 Hz/315 Hz/500 Hz/800 Hz/1,25 kHz/2 kHz/3,15 kHz/5 kHz/8 kHz/12,5 kHz  
Guadagno:  $\pm 12$  dB (passo 2 dB)

Filtro passa alto:

Frequenza: 25 Hz/31,5 Hz/40 Hz/50 Hz/63 Hz/80 Hz/100 Hz/125 Hz/160 Hz/200 Hz/250 Hz

Pendenza: -6 dB/oct, -12 dB/oct, -18 dB/oct, -24 dB/oct, OFF

Subwoofer/Filtro passa basso:

Frequenza: 25 Hz/31,5 Hz/40 Hz/50 Hz/63 Hz/80 Hz/100 Hz/125 Hz/160 Hz/200 Hz/250 Hz

Pendenza: -6 dB/oct, -12 dB/oct, -18 dB/oct, -24 dB/oct, -30 dB/oct, -36 dB/oct, OFF

Fase: normale/inversa

Livello altoparlante:

da +10 dB a -24 dB (incremento 1 dB)

Allineamento temporale:

da 0 cm a 350 cm (incremento 2,5 cm)

### USB

Specifica standard USB: USB 2.0 full speed

Alimentazione massima: 1,5 A

USB Protocollo:

MSC (Mass Storage Class)

MTP (Media Transfer Protocol)

AOA (Android Open Accessory) 2.0

File system: FAT12, FAT16, FAT32

Formato di decodifica MP3: MPEG-1 e 2

Audio Layer 3

Formato di decodifica WMA: ver. 7, 8, 9, 9.1, 9.2 (audio a 2 canali)

Formato di decodifica AAC: MPEG-4 AAC (solo iTunes codificati) (Ver. 10.6 e precedenti) (solo MVH-S410BT/S41BT)

Formato decodifica FLAC: v1.2.1 (Free Lossless Audio Codec)

Formato segnale WAV: PCM lineare (non compresso)

### Tuner FM

Intervallo di frequenza: da 87,5 MHz a 108,0 MHz

Sensibilità utilizzabile: 11 dBf (1,0  $\mu$ V/75  $\Omega$ , mono, S/N: 30 dB)

Rapporto segnale-rumore: 65 dB (rete IEC-A)

### Tuner MW

Intervallo di frequenza: da 531 kHz a 1 602 kHz

Sensibilità utilizzabile: 25  $\mu$ V (S/N: 20 dB)

Rapporto segnale-rumore: 60 dB (rete IEC-A)

## **Tuner LW**

Intervallo di frequenza: da 153 kHz a  
281 kHz

Sensibilità utilizzabile: 28  $\mu$ V (S/N: 20 dB)

Rapporto segnale-rumore: 60 dB (rete IEC-  
A)

## **Bluetooth**

Versione: Bluetooth 4.0 certificata

Potenza continua: +4 dBm massimo (classe  
di potenza 2)

BLE (Bluetooth a bassa energia) Versione:  
4.0 certificata

BLE (Bluetooth a bassa energia) Potenza  
continua: +3 dBm massimo

Banda di frequenza: da 2 400 MHz a 2 483,5  
MHz

Profili Bluetooth:

GAP (Generic Access Profile)

SDAP (Service Discovery Application  
Profile)

HFP (Hands Free Profile) 1.6

PBAP (Phone Book Access Profile)

A2DP (Advanced Audio Distribution  
Profile)

AVRCP (Audio/Video Remote Control  
Profile) 1.5

SPP (Serial Port Profile) 1.1

## **NOTA**

Caratteristiche tecniche e design sono  
soggetti a eventuali modifiche senza  
preavviso.

# Índice

Procedimientos iniciales .....	3
Radio .....	7
USB/iPhone®/AUX.....	9
Bluetooth .....	11
Spotify® .....	15
Uso de Pioneer Smart Sync/APP.....	17
Uso de la función Karaoke .....	21
Ajustes de audio .....	22
Ajustes .....	23
Ajustes de FUNCTION.....	23
Ajustes de AUDIO .....	25
Ajustes de SYSTEM.....	28
Ajustes de ILLUMINATION .....	31
Ajustes de MICROPHONE.....	31
Información complementaria .....	32

## Acerca de este manual:

- En las siguientes instrucciones, la designación “dispositivo USB” hace referencia tanto a dispositivos de memoria USB como a reproductores de audio USB.

# Procedimientos iniciales

## Funcionamiento básico

### MVH-S410BT/S41BT/S310BT

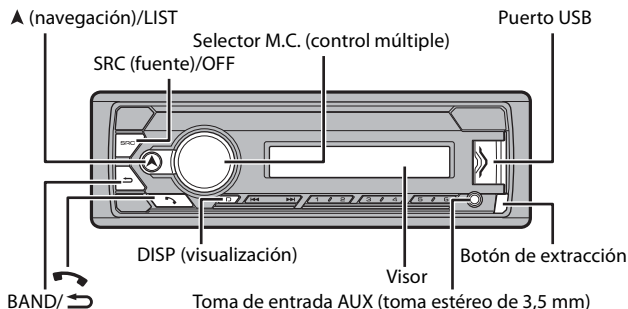





### Operaciones más frecuentes

Función	Operación
Encendido*	Pulse <b>SRC/OFF</b> para encender la unidad. Mantenga pulsado <b>SRC/OFF</b> para apagar la unidad.
Ajustar el volumen	Gire el selector <b>M.C.</b> .
Seleccionar una fuente	Pulse <b>SRC/OFF</b> varias veces.
Cambiar la información mostrada	Pulse <b>DISP</b> varias veces.
Volver a la visualización/lista anterior	Pulse <b>BAND/ ↻</b> .
Volver a la visualización normal desde el menú principal	Mantenga pulsado <b>BAND/ ↻</b> .
Modificar el brillo del visor	Mantenga pulsado <b>BAND/ ↻</b> .
Responder una llamada	Pulse cualquier botón.
Finalizar una llamada	Pulse <b>↶</b> .

- \* Si el cable azul/blanco de esta unidad está conectado al terminal de control de relé de antena de automóvil, la antena del vehículo se extiende cuando se activa la fuente de esta unidad. Para replegar la antena, apague la fuente.

## Indicaciones en pantalla

Indicación	Descripción
	Aparece si existe un nivel inferior para un menú o una carpeta.
TP	Aparece si se está recibiendo un programa de tráfico.
BASS	Aparece si se ha activado la función <b>BASS</b> .
	Aparece al ajustar aleatorio/reproducción aleatoria (excepto si BT AUDIO está seleccionado como fuente).
	Aparece al ajustar la reproducción repetida (excepto si BT AUDIO está seleccionado como fuente).
	Aparece si se establece una conexión Bluetooth (página 11).
APP	Aparece si se establece una conexión Pioneer Smart Sync (página 17).

## Extracción del frontal

Extraiga el frontal para evitar robos. Desconecte todos los cables y dispositivos conectados al frontal y apague la unidad antes de extraerlo.

### Extracción

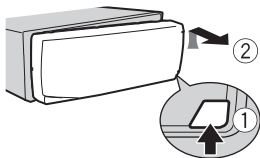

### Colocación

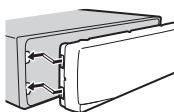

### Importante

- Evite la exposición del frontal a impactos violentos.
- Guarde el frontal protegido de la luz solar directa y de las temperaturas elevadas.
- Guarde siempre el frontal desmontado en un estuche de protección o una bolsa.

## Reiniciar el microprocesador

El microprocesador se debe reiniciar en las siguientes situaciones:

- Antes de utilizar esta unidad por primera vez tras la instalación
- Si la unidad deja de funcionar correctamente

– Cuando aparezcan mensajes extraños o incorrectos en la pantalla

- 1 Extraiga el panel frontal (página 4).
- 2 Pulse el botón **RESET** con un instrumento puntiagudo superior a 8 mm.

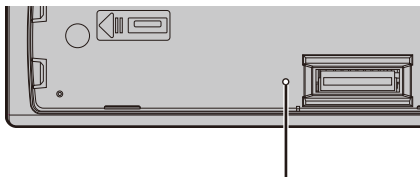

Botón **RESET**

## Menú de configuración

Al situar el contacto en ON después de la instalación, aparece el menú de configuración en el visor.

- 1 Gire el selector **M.C.** para seleccionar las opciones y, a continuación, presione para confirmar.

Para pasar a la siguiente opción del menú, tiene que confirmar la selección.

Opción del menú	Descripción
<b>LANGUAGE</b> [ENG](Inglés), [PYC](Ruso), [TUR](Turco), [FRA](Francés), [DEU](Alemán)	Seleccione el idioma en el que debe aparecer la información de texto de un archivo de audio comprimido.
<b>CLOCK SET</b>	Ajuste el reloj. 1 Gire el selector <b>M.C.</b> para ajustar la hora y, a continuación, presione para confirmar. El indicador se moverá automáticamente hasta el ajuste de los minutos. 2 Gire el selector <b>M.C.</b> para ajustar los minutos y, a continuación, presione para confirmar.
<b>FM STEP</b> [100], [50]	Seleccione los pasos de la sintonización FM entre 100 kHz y 50 kHz.

- 2 [USB CONN. SET] aparece una vez realizados todos los ajustes.  
Presione el selector **M.C.** para borrar el mensaje.



- Aparece un mensaje que le pide que instale la aplicación Pioneer Smart Sync en su iPhone/dispositivo Android conectando el dispositivo a la unidad mediante USB.

### 3 Aparece [QUIT :YES].

Para volver a la primera opción del menú de configuración, gire el selector **M.C.** para seleccionar [QUIT :NO] y, a continuación, presione para confirmar.

### 4 Presione el selector **M.C.** para confirmar los ajustes.

#### NOTA

La configuración puede realizarse en cualquier momento desde los ajustes de SYSTEM (página 28) y los ajustes de INITIAL (página 6).

## Cancelación de la pantalla de demostración (DEMO OFF)

- 1 Presione el selector **M.C.** para que aparezca el menú principal.
- 2 Gire el selector **M.C.** para seleccionar [SYSTEM] y, a continuación, presione para confirmar.
- 3 Gire el selector **M.C.** para seleccionar [DEMO OFF] y, a continuación, presione para confirmar.
- 4 Gire el selector **M.C.** para seleccionar [YES] y, a continuación, presione para confirmar.

## Ajustes de INITIAL

- 1 Mantenga pulsado **SRC/OFF** hasta que se apague la unidad.
- 2 Mantenga pulsado **SRC/OFF** para mostrar el menú principal.
- 3 Gire el selector **M.C.** para seleccionar [INITIAL] y, a continuación, presione para confirmar.
- 4 Gire el selector **M.C.** para seleccionar una opción y, a continuación, presione para confirmar.

Opción del menú	Descripción
<b>FM STEP</b> [100], [50]	Seleccione los pasos de la sintonización FM entre 100 kHz y 50 kHz.

Opción del menú	Descripción
<b>SP-P/O MODE</b> [REAR/SUB.W]	Seleccione esta opción si hay un altavoz de gama completa conectado a los cables de salida de los altavoces traseros y un subwoofer conectado a la salida RCA.
[SUB.W/SUB.W]	Seleccione esta opción si hay un subwoofer pasivo conectado directamente a los cables de salida de los altavoces traseros y un subwoofer conectado a la salida RCA.
[REAR/REAR]	Seleccione esta opción si hay altavoces de gama completa conectados a los cables de salida de los altavoces traseros y a la salida RCA. Si hay un altavoz de gama completa conectado a los cables de salida de los altavoces traseros y no se utiliza la salida RCA, puede seleccionar [REAR/SUB.W] o [REAR/REAR].
<b>SYSTEM UPDATE</b> [SYSTEM INFO], [S/W UPDATE]	Seleccione [SYSTEM INFO] para confirmar la última información del sistema en la unidad. Seleccione [S/W UPDATE] para actualizar la unidad con el software más reciente e inicializar los ajustes de la unidad. Para obtener más información sobre el software y las actualizaciones más recientes, visite nuestro sitio web.
<b>SYSTEM RESET</b> [YES], [NO]	Seleccione [YES] para inicializar los ajustes de la unidad. La unidad se reiniciará automáticamente.

## Radio

Las frecuencias del sintonizador de esta unidad están pensadas para su utilización en Europa Occidental, Asia, Oriente Medio, África y Oceanía. Si se utiliza en otras áreas es posible que la recepción no sea correcta. La función RDS (Radio Data System) solo funciona en áreas en las que se emiten señales RDS correspondientes a emisoras FM.

### Recepción de emisoras memorizadas

- 1 Pulse **SRC/OFF** para seleccionar [RADIO].
- 2 Pulse **BAND/↔** para seleccionar la banda entre las opciones [FM1], [FM2], [FM3], [MW] o [LW].
- 3 Pulse un botón numérico (de 1/∧ a 6/↔).

#### SUGERENCIA

Los botones **◀◀/▶▶** también pueden utilizarse para seleccionar una emisora memorizada cuando [SEEK] está ajustado en [PCH] en los ajustes de FUNCTION (página 24).

## Memoria de mejores emisoras (BSM)

Las seis emisoras con mejor señal se guardan en los botones numéricos (de 1/∧ a 6/↶).

- 1 Después de seleccionar la banda, presione el selector **M.C.** para que aparezca el menú principal.
- 2 Gire el selector **M.C.** para seleccionar [FUNCTION] y, a continuación, presione para confirmar.
- 3 Gire el selector **M.C.** para seleccionar [BSM] y, a continuación, presione para confirmar.

### Para buscar una emisora manualmente

- 1 Después de seleccionar la banda, pulse **◀◀/▶▶** para seleccionar una emisora. Mantenga pulsado **◀◀/▶▶** y suéltelo para buscar una emisora disponible. La exploración se detiene cuando la unidad recibe una emisora. Para cancelar la búsqueda local, pulse **◀◀/▶▶**.

#### NOTA

[SEEK] debe estar ajustado en [MAN] en los ajustes de FUNCTION (página 24).

### Para almacenar las emisoras manualmente

- 1 Mientras recibe la emisora que desea guardar, mantenga pulsado uno de los botones numéricos (de 1/∧ a 6/↶) hasta que deje de parpadear.

## Utilización de las funciones de PTY

La unidad busca una emisora según la información de PTY (tipo de programa).

- 1 Mantenga pulsado **▲** durante la recepción de FM.
- 2 Gire el selector **M.C.** para seleccionar un tipo de programa entre las opciones [NEWS/INFO], [POPULAR], [CLASSICS] y [OTHERS].
- 3 Presione el selector **M.C.**.  
La unidad empieza a buscar una emisora. Cuando la encuentra, muestra el nombre de su servicio de programas.

#### NOTAS

- Para cancelar la búsqueda, presione el selector **M.C.**.
- El programa de algunas emisoras puede no coincidir con la indicación del PTY transmitido.

- Si ninguna emisora emite el tipo de programa que ha buscado, aparecerá [NOT FOUND] durante aproximadamente dos segundos y el sintonizador volverá a la emisora original.

## USB/iPhone® /AUX

(La fuente iPhone no está disponible si [USB MTP] está ajustado en [ON] en los ajustes de SYSTEM (página 30).)

### NOTA

La función iPhone no está disponible para MVH-S310BT.

## Reproducción

Desconecte los auriculares del dispositivo antes de conectarlo a la unidad.

### USB dispositivos (incluyendo Android™)/iPhone

- 1 Abra la tapa del puerto USB.
- 2 Conecte el dispositivo USB/iPhone utilizando un cable adecuado.

### NOTA

Para cambiar automáticamente a la fuente USB cuando el dispositivo USB/iPhone está conectado a la unidad, ajuste [USB AUTO] en [ON] en los ajustes SYSTEM (página 30).

### PRECAUCIÓN

Utilice un cable USB (vendido por separado) para conectar el dispositivo USB, ya que cualquier dispositivo conectado directamente a la unidad sobresaldrá y podría resultar peligroso.

Antes de extraer el dispositivo, detenga la reproducción.

### Conexiones AOA

Puede conectar a la unidad un dispositivo con Android OS 4.1 o una versión posterior y compatible con AOA (Android Open Accessory) 2.0 a través de AOA, utilizando el cable suministrado con el dispositivo.

### NOTA

Si utiliza una conexión AOA, [APP CONTROL] debe estar ajustado en [WIRED] (página 29) y [USB MTP] en [OFF] (página 30) en los ajustes de SYSTEM.

### Conexión MTP

Puede conectar a la unidad un dispositivo con Android OS 4.0 o la mayoría de las versiones posteriores a través de MTP, utilizando el cable suministrado con el dispositivo. Sin embargo, en función del dispositivo conectado, la versión del SO o el número de archivos en el dispositivo, es posible que no puedan reproducirse archivos de audio/canciones a través de MTP. Tenga en cuenta que la conexión MTP no es compatible con los formatos de archivo WAV y FLAC.

## NOTA

Si utiliza una conexión MTP, [USB MTP] debe estar ajustado en [ON] en los ajustes de SYSTEM (página 30).

## AUX

**1** Inserte el miniconector estéreo en la toma de entrada AUX.

**2** Pulse SRC/OFF para seleccionar [AUX IN] como fuente.

## NOTA

Si [AUX] está ajustado en [OFF] en los ajustes de SYSTEM, [AUX IN] no puede seleccionarse como fuente (página 29).

## Operaciones

Puede realizar diferentes cambios en los ajustes de FUNCTION (página 23) (excepto en la fuente AUX IN/USB).

Tenga en cuenta que las siguientes operaciones no pueden realizarse en un dispositivo AUX. Para controlar un dispositivo AUX, utilice el propio dispositivo.

Función	Operación
Seleccione una carpeta*1	Pulse <b>1</b> / o <b>2</b> /.
Seleccionar una pista/canción (capítulo)	Pulse  o .
Avanzar o retroceder rápidamente*2	Mantenga pulsado  o .
Buscar un archivo en una lista (solo USB)	<ol style="list-style-type: none"><li>1 Mantenga pulsado  para mostrar la lista.</li><li>2 Gire el selector <b>M.C.</b> para seleccionar el nombre del archivo (o carpeta) o la categoría que busca y, a continuación, presione para confirmar.</li><li>3 Gire el selector <b>M.C.</b> para seleccionar el archivo que desee y, a continuación, presione para confirmar. Empieza la reproducción.</li></ol>
Ver una lista de los archivos de la carpeta/categoría seleccionada*1	Presione el selector <b>M.C.</b> después de seleccionar una carpeta/categoría.
Reproducir una canción de la carpeta/categoría seleccionada*1	Mantenga presionado el selector <b>M.C.</b> después de seleccionar una carpeta/categoría.
Reproducción repetida	Pulse <b>6</b> /.
Reproducción aleatoria	Pulse <b>5</b> /.
Poner en pausa/reanudar la reproducción	Pulse <b>4</b> /PAUSE.

Función	Operación
Recuperación de sonido*1	Pulse <b>3/S.Rtrv.</b> [1]: funciona con índices de compresión bajos [2]: funciona con índices de compresión altos
Volver a la carpeta raíz (solo USB)*1	Mantenga pulsado <b>1/▲</b> .

\*1 Solo archivos de audio comprimido

\*2 Cuando utilice la función de avance/retroceso rápido durante la reproducción de un archivo VBR, es posible que el tiempo de reproducción no sea correcto.

# Bluetooth

## Conexión Bluetooth

### Importante

Si hay diez dispositivos Bluetooth o más (como un teléfono o un reproductor de audio independiente) conectados, es posible que no funcionen correctamente.

### SUGERENCIA

La siguiente conexión con la unidad se realiza automáticamente si el dispositivo Bluetooth se ha conectado anteriormente en los siguientes pasos.

#### 1 Active la función Bluetooth del dispositivo.

Si realiza una conexión Bluetooth desde el dispositivo, continúe con el paso 4.

#### 2 Pulse para mostrar el ajuste [ADD DEVICE].

La unidad empieza a buscar los dispositivos disponibles y los presenta en la lista de dispositivos.

- Para cancelar la búsqueda, presione el selector **M.C.**.
- Si el dispositivo que busca no está en la lista, seleccione [RE-SEARCH].
- Si no hay ningún dispositivo disponible, aparece [NOT FOUND] en la pantalla.
- Si ya hay un dispositivo conectado, el menú del teléfono aparece pulsando .

#### 3 Gire el selector **M.C.** para seleccionar un dispositivo en la lista de dispositivos y, a continuación, presione para confirmar.

Mantenga presionado el selector **M.C.** para alternar entre la dirección del dispositivo Bluetooth y el nombre del dispositivo en la información mostrada.

Si realiza una conexión Bluetooth desde la unidad, continúe con el paso 5.

#### 4 Seleccione el nombre de la unidad que aparece en la pantalla del dispositivo.

- 5 Asegúrese de que aparece el mismo número de 6 dígitos en esta unidad y en el dispositivo y, a continuación, seleccione [YES] si los números de 6 dígitos que aparecen en la unidad y el dispositivo son idénticos.

## Teléfono Bluetooth



En primer lugar, establezca una conexión Bluetooth con el teléfono Bluetooth (página 11). Es posible conectar hasta dos teléfonos Bluetooth al mismo tiempo.

### Importante

- Si deja la unidad en espera para conectar con su teléfono a través de Bluetooth sin el motor encendido, consumirá batería del vehículo.
- Antes de realizar estas operaciones, asegúrese de aparcar el vehículo en un lugar seguro y aplicar el freno de estacionamiento.

---

## Para realizar una llamada telefónica

- 1 Pulse  para ver el menú del teléfono.  
Si hay dos teléfonos conectados, primero aparece el nombre del teléfono y después un menú del teléfono. Para cambiar a otro teléfono, pulse de nuevo .
- 2 Gire el selector M.C. para seleccionar [RECENTS] o [PHONE BOOK] y, a continuación, presione para confirmar.  
Si selecciona [PHONE BOOK], continúe con el paso 4.
- 3 Gire el selector M.C. para seleccionar [MISSED], [DIALLED] o [RECEIVED] y, a continuación, presione para confirmar.
- 4 Gire el selector M.C. para seleccionar un nombre o un número de teléfono y, a continuación, presione para confirmar.  
Empieza la llamada telefónica.

---

## Para responder una llamada entrante

- 1 Pulse cualquier botón al recibir una llamada.



### SUGERENCIA

Si hay dos teléfonos conectados a la unidad a través de Bluetooth y se recibe una llamada mientras uno de los teléfonos se está utilizando para una llamada, aparecerá un mensaje en la pantalla. Para responder a la llamada entrante, tendrá que finalizar la llamada en curso.

---

## Funcionamiento básico

Función	Operación
Finalizar una llamada	Pulse  .

Función	Operación
Rechazar una llamada entrante	Mantenga pulsado  al recibir una llamada.
Alternar entre la llamada en curso y una llamada en espera	Presione el selector <b>M.C.</b>
Cancelar una llamada en espera	Mantenga pulsado  .
Ajuste el volumen de la voz del interlocutor (si está activado el modo privado, esta función no está disponible).	Gire el selector <b>M.C.</b> durante la llamada.
Activar o desactivar el modo de privacidad	Pulse <b>BAND/</b>  durante la llamada.

## Para memorizar números de teléfono

- 1 Seleccione un número de teléfono de una agenda o el historial de llamadas.
- 2 Mantenga pulsado uno de los botones numéricos (de 1/∧ a 6/↩) .  
El contacto se guarda en el número de memoria seleccionado.

Para realizar una llamada a partir de un número memorizado, pulse uno de los botones numéricos (de 1/∧ a 6/↩) y, a continuación, presione el selector **M.C.** cuando aparezca el menú del teléfono.

## Reconocimiento de voz

(La función iPhone no está disponible para MVH-S310BT.)

Esta función solo está disponible si hay un iPhone/dispositivo Android con función de reconocimiento de voz conectado a la unidad a través de Bluetooth.

- 1 Mantenga presionado  y pronuncie las órdenes de control por voz hablando directamente al micrófono.

Para salir del modo de reconocimiento de voz, pulse **BAND/** .

### NOTA

Para obtener información sobre las funciones de reconocimiento de voz, consulte el manual suministrado con su dispositivo.

### SUGERENCIA

Cuando se establece una conexión Pioneer Smart Sync (página 17), también puede usar la función de reconocimiento de voz desde Pioneer Smart Sync instalado en su iPhone/dispositivo Android manteniendo pulsado . Para obtener más información sobre las funciones de reconocimiento de voz, consulte el apartado de ayuda de la aplicación.

## Menú del teléfono

- 1 Pulse  para ver el menú del teléfono.



Opción del menú	Descripción
<b>RECENTS</b>	Muestra el historial de llamadas perdidas.
[MISSED]	
[DIALLED]	Muestra el historial de llamadas realizadas.
[RECEIVED]	Muestra el historial de llamadas recibidas.
<b>PHONE BOOK</b>	Muestra los contactos en su teléfono.
<b>PRESET 1-6</b>	Recupera los números de teléfono memorizados. También puede recuperar los números de teléfono memorizados pulsando los botones numéricos (de 1/∧ a 6/↩).
<b>A.ANSR*</b>	Seleccione [ON] para responder una llamada entrante automáticamente.
[ON], [OFF]	
<b>PB INVT</b>	Invierta el orden de los nombres de la agenda (vista de nombre).
<b>DEVICELIST</b>	Muestra la lista de dispositivos Bluetooth emparejados. Aparece "*" en el nombre del dispositivo cuando se ha establecido la conexión Bluetooth. Cuando no haya ningún dispositivo seleccionado en la lista de dispositivos, esta función no estará disponible.
<b>DEL DEVICE</b>	Elimine la información del dispositivo.
[DELETE YES], [DELETE NO]	
<b>ADD DEVICE</b>	Registre un nuevo dispositivo.
<b>DEV. INFO</b>	Alterne entre la dirección del dispositivo Bluetooth y el nombre del dispositivo en la información mostrada.

\* Si hay dos teléfonos conectados, esta función no se aplica en las llamadas entrantes recibidas mientras uno de los teléfonos se está utilizando para una llamada.

## Audio Bluetooth



### Importante

- En función del reproductor de audio Bluetooth conectado a esta unidad, las operaciones disponibles quedarán limitadas a los dos niveles siguientes:
  - A2DP (Perfil de distribución de audio avanzado) solo puede reproducir canciones en su reproductor de audio.
  - AVRCP (Perfil de control remoto de audio/vídeo) permite realizar funciones como reproducir, poner en pausa, seleccionar una canción, etc.
- El sonido del reproductor de audio Bluetooth se silenciará mientras se utiliza el teléfono.
- Cuando se utiliza el reproductor de audio Bluetooth, no es posible la conexión automática con un teléfono Bluetooth.

- En función del tipo de reproductor de audio Bluetooth conectado a la unidad, el funcionamiento y la información mostrada pueden variar, según la disponibilidad y las funcionalidades.

**1** Establezca una conexión Bluetooth con el reproductor de audio Bluetooth.

**2** Pulse **SRC/OFF** para seleccionar [BT AUDIO] como fuente.

**3** Pulse **BAND/↔** para iniciar la reproducción.

#### NOTA

Debe volver a conectar la conexión Bluetooth cuando la fuente cambie o la unidad se apague.

#### SUGERENCIA

Si hay más de dos y hasta cinco dispositivos registrados en la unidad a través de Bluetooth, puede cambiar de dispositivo Bluetooth reproduciendo canciones en el dispositivo. De este modo, es posible reproducir fácilmente una canción desde el dispositivo Bluetooth de cada pasajero. Sin embargo, en función de las condiciones de utilización, es posible que no pueda haber disponibles varias conexiones y que no puedan reproducirse correctamente archivos de audio/canciones.

## Funcionamiento básico

Puede realizar varios ajustes en los ajustes de FUNCTION (página 23).

Función	Operación
Avanzar o retroceder rápidamente	Mantenga pulsado <b>◀◀</b> o <b>▶▶</b> .
Seleccionar una pista	Pulse <b>◀◀</b> o <b>▶▶</b> .
Reproducción repetida*	Pulse <b>6/↺</b> .
Reproducción aleatoria*	Pulse <b>5/↻</b> .
Poner en pausa/reanudar la reproducción	Pulse <b>4/PAUSE</b> .
Buscar un archivo en una lista	<ol style="list-style-type: none"> <li>1 Mantenga pulsado <b>▲</b> para mostrar una lista.</li> <li>2 Gire el selector <b>M.C.</b> para seleccionar el nombre de carpeta que desee y, a continuación, presione para confirmar.</li> <li>3 Gire el selector <b>M.C.</b> para seleccionar el archivo que desee y, a continuación, presione para confirmar.</li> </ol> Empieza la reproducción.

\* En función del dispositivo conectado, es posible que estas operaciones no estén disponibles.



(No está disponible si [USB MTP] está ajustado en [ON] en los ajustes de SYSTEM (página 30).)

**NOTA**

La conexión con iPhone no está disponible para MVH-S310BT.

Spotify es un servicio de distribución de música en streaming que no está afiliado a Pioneer. Más información disponible en <http://www.spotify.com>.

La aplicación de Spotify está disponible para teléfonos compatibles. Visite <https://support.spotify.com/> para consultar la información sobre compatibilidad más reciente. Para disfrutar de Spotify durante la conducción, primero descargue la aplicación Spotify en su dispositivo iPhone o Android. Puede descargarla en iTunes® App Store® o Google Play™. Seleccione una cuenta gratis o una cuenta Premium de pago, tanto en la aplicación como en [spotify.com](https://www.spotify.com). Una cuenta Premium le ofrece más funciones, como escuchar música offline.

**Importante**

- Este producto incorpora el software Spotify, que está sujeto a licencias de terceros que puede consultar aquí: [www.spotify.com/connect/third-party-licenses](http://www.spotify.com/connect/third-party-licenses).
- Para obtener información acerca de los países y regiones donde se puede utilizar Spotify, consulte <https://www.spotify.com/us/select-your-country/>.

## Escuchar Spotify

Actualice el firmware de la aplicación Spotify a la última versión antes de utilizarla.

- 1 Conecte el dispositivo móvil a esta unidad.**
  - iPhone a través de USB (página 9)
  - Dispositivos iPhone/Android a través de Bluetooth (página 11)
- 2 Pulse SRC/OFF para seleccionar [SPOTIFY].**
- 3 Mantenga pulsado 1/ ^ para mostrar [APP CONTROL].**
- 4 Gire el selector M.C. para seleccionar una de las opciones siguientes.**
  - Seleccione [WIRED] para la conexión USB.
  - Seleccione [BLUETOOTH] para la conexión Bluetooth.
- 5 Pulse SRC/OFF para seleccionar [SPOTIFY].**
- 6 Abra la aplicación Spotify en el dispositivo móvil e inicie la reproducción.**

**NOTA**

Al conectar un dispositivo móvil diferente de un iPhone/dispositivo Android, es posible que no funcione correctamente, en función del dispositivo móvil.

---

## Funcionamiento básico

Puede realizar varios ajustes en los ajustes de FUNCTION (página 23).

**NOTA**

Las operaciones disponibles pueden variar en función del tipo de contenidos (pista/álbum/artista/lista de reproducción/radio) que desee reproducir.

Función	Operación
Saltar una pista	Pulse <b>◀◀</b> o <b>▶▶</b> .
Buscar una pista en una lista	<ol style="list-style-type: none"> <li>1 Mantenga pulsado <b>▲</b> para mostrar la lista.</li> <li>2 Gire el selector <b>M.C.</b> para seleccionar la categoría que desee y, a continuación, presione para confirmar.</li> <li>3 Gire el selector <b>M.C.</b> para seleccionar el archivo que desee y, a continuación, presione para confirmar. Empieza la reproducción.</li> </ol>
Poner en pausa/reanudar la reproducción	Pulse <b>4/PAUSE</b> .
Pulsar arriba (solo para radio)	Pulse <b>1/▲</b> .
Pulsar abajo (solo para radio)	Pulse <b>2/▼</b> .
Reproducción aleatoria (solo para pista/álbum/artista/lista de reproducción)	Pulse <b>5/🎲</b> .
Reproducción repetida (solo para pista/álbum/artista/lista de reproducción)	Pulse <b>6/↺</b> .
Iniciar un canal de radio en función de la canción que se reproduce en ese momento.	<ol style="list-style-type: none"> <li>1 Mantenga pulsado <b>5/🎲</b> para iniciar la radio.</li> <li>2 Presione el selector <b>M.C.</b>. <ul style="list-style-type: none"> <li>• Es posible que esta función no esté disponible en función de la canción seleccionada.</li> </ul> </li> </ol>

**NOTA**

Algunas funciones de Spotify no pueden controlarse desde esta unidad.

## Uso de Pioneer Smart Sync/APP

**NOTA**

La conexión con iPhone no está disponible para MVH-S310BT.

Pioneer Smart Sync es una aplicación inteligente que agrupa los mapas, mensajes y música en su vehículo.

Puede utilizar la unidad desde la Pioneer Smart Sync instalada en un dispositivo iPhone/Android. En algunos casos, puede controlar aspectos de la aplicación, como por ejemplo selección de fuente, pausa, etc., al utilizar la unidad.

Para obtener más información sobre las operaciones que están disponibles en la aplicación, consulte la sección de ayuda de la aplicación.

## NOTA

La fuente APP no está disponible si no se ha establecido una conexión Pioneer Smart Sync o si [USB MTP] está ajustado en [ON] en los ajustes de SYSTEM (página 30).

## ADVERTENCIA

No trate de controlar la aplicación mientras conduce. Detenga y aparque el vehículo en un lugar seguro antes de intentar usar los controles de la aplicación.

### Para usuarios de iPhone

Esta función es compatible con iOS 10.3 o una versión posterior. Puede descargar Pioneer Smart Sync en iTunes App Store.



### Para usuarios de dispositivos Android

Esta función es compatible con dispositivos que tengan instalado Android OS 5.0 o una versión posterior. Puede descargar Pioneer Smart Sync en Google Play.



## NOTA

Es posible que algunos dispositivos Android conectados vía AOA 2.0 no funcionen correctamente o emitan sonidos debido a su propio diseño de software, independientemente de la versión del SO.

---

## ¿Qué tipo de funciones ofrece la aplicación?

### Uso más práctico de la unidad

La interfaz de la unidad puede complementarse utilizando su iPhone/dispositivo Android.

## Imagen (ejemplo):

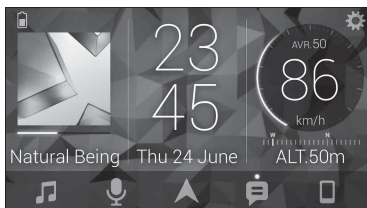

## Ejemplos:

- Selección de una fuente de la unidad
- Reproducción de música en su iPhone/dispositivo Android
- Control intuitivo del campo de sonido
- Control de su dispositivo Bluetooth conectado

## Ampliación de las funciones de la unidad utilizando la aplicación

Las siguientes funciones, no disponibles en la unidad por sí sola, están disponibles al establecer una conexión Pioneer Smart Sync.

Opción del menú (ejemplo)	Descripción
Uso de una aplicación de navegación	Puede elegir e iniciar la aplicación de navegación instalada en su dispositivo.
Lectura de mensajes	Puede leer los mensajes recibidos de las apps instaladas en su dispositivo.
Ajuste de EQ de 31 bandas	Puede seleccionar una banda de ecualizador a partir del ecualizador gráfico de 31 bandas (13 bandas si no se utiliza la conexión Pioneer Smart Sync).
Sonido Super "Todoroki"	Puede conseguir un nivel de graves más dinámico que si no utiliza la conexión Pioneer Smart Sync.
Easy Sound Fit	Puede realizar el ajuste de la alineación de tiempo fácilmente seleccionando su tipo de vehículo.

## NOTAS

- Es posible que algunas funciones estén restringidas, en función de las condiciones de la conexión con la aplicación.
- El ajuste del EQ de 31 bandas se convierte a 13 bandas cuando se activa una fuente de música de este producto.

## SUGERENCIA

Se recomienda introducir el término de búsqueda Pioneer Smart Sync en el campo de búsqueda para buscar la aplicación.

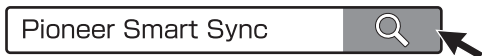

## Cómo realizar una conexión con Pioneer Smart Sync

- 1 Presione el selector **M.C.** para que aparezca el menú principal.
- 2 Gire el selector **M.C.** para seleccionar **[SYSTEM]** y, a continuación, presione para confirmar.
- 3 Gire el selector **M.C.** para seleccionar **[APP CONTROL]** y, a continuación, presione para confirmar.
- 4 Gire el selector **M.C.** para seleccionar una de las opciones siguientes.
  - Seleccione **[WIRED]** para la conexión USB.
  - Seleccione **[BLUETOOTH]** para la conexión Bluetooth.
- 5 Gire el selector **M.C.** para seleccionar **[AUTO APP CONN]** y, a continuación, presione para confirmar.
- 6 Gire el selector **M.C.** para seleccionar **[ON]** y, a continuación, presione para confirmar.
- 7 **Conecte el dispositivo móvil a esta unidad.**
  - Dispositivo iPhone/Android a través de USB (página 9)
  - Dispositivo iPhone/Android a través de Bluetooth (página 11)Se inicia automáticamente Pioneer Smart Sync en el dispositivo.

### NOTA

Independientemente de si el ajuste **[AUTO APP CONN]** está en **[ON]** o **[OFF]**, también puede realizar lo siguiente para iniciar Pioneer Smart Sync.

- En el caso de dispositivos que no sean el dispositivo Android conectado por USB, pulse **SRC/OFF** para seleccionar cualquier fuente y mantenga pulsado el selector **M.C.**.
- En el caso de un iPhone, inicie Pioneer Smart Sync en el dispositivo móvil.

### NOTAS

- Al conectar un dispositivo móvil diferente de un iPhone/dispositivo Android, es posible que no funcione correctamente, en función del dispositivo móvil.

- Si Pioneer Smart Sync no está instalado en su iPhone/dispositivo Android, aparece un mensaje que le pide que instale la aplicación en su iPhone/dispositivo Android (excepto en el caso de un dispositivo Android conectado a través de Bluetooth). Seleccione [OFF] en [AUTO APP CONN] para borrar el mensaje (página 30).

## Reproducción de música en su dispositivo

- 1 Pulse SRC/OFF para seleccionar [APP].

# Uso de la función Karaoke

### ADVERTENCIA

- Un conductor nunca debe cantar con micrófono durante la conducción. De hacerlo, podría provocar un accidente.
- Para evitar accidentes, no deje ningún micrófono descuidado.

### PRECAUCIÓN

Es muy peligroso que el cable del micrófono se enrede con la columna de dirección, el pedal del freno o la palanca de cambios, lo que podría provocar un accidente. Instale siempre el micrófono en lugares en los que no interfiera con la conducción.

### NOTAS

- Utilice un micrófono dinámico disponible en el mercado y no el micrófono que se suministra.
- Esta función no está disponible cuando la fuente seleccionada es la siguiente.
  - RADIO
  - AUX IN

- 1 Inserte el miniconector estéreo del micrófono en la toma de entrada AUX.
- 2 Presione el selector M.C. para que aparezca el menú principal.
- 3 Gire el selector M.C. para seleccionar [MICROPHONE].
- 4 Pulse el selector M.C. para seleccionar [ON].  
Cuando se active el modo de karaoke, el volumen de la unidad se silenciará. Ajuste el volumen del micrófono con el ajuste [MIC VOL].

## Para ajustar el volumen del micrófono

- 1 Presione el selector M.C. para que aparezca el menú principal.
- 2 Gire el selector M.C. para seleccionar [MICROPHONE] y, a continuación, presione para confirmar.
- 3 Gire el selector M.C. para seleccionar [MIC VOL].



4 Gire el selector **M.C.** para ajustar el nivel de volumen.

#### **NOTA**

Si se producen acoples al usar el micrófono, aléjelo del altavoz o baje el volumen del micrófono.

---

### **Para reducir el nivel de la voz de una canción**

- 1 Presione el selector **M.C.** para que aparezca el menú principal.
- 2 Gire el selector **M.C.** para seleccionar [MICROPHONE] y, a continuación, presione para confirmar.
- 3 Gire el selector **M.C.** para seleccionar [VOCAL].
- 4 Pulse el selector **M.C.** para seleccionar [OFF].

#### **NOTA**

En función de la condición de grabación de las canciones, es posible que el nivel de la voz no se reduzca de forma eficaz.

## **Ajustes de audio**

También puede realizar varios ajustes en los ajustes de AUDIO (página 25).

### **Ajuste del valor de frecuencia de corte y el valor de curva**

Puede ajustar el valor de frecuencia de corte y el valor de curva de cada altavoz.

Se pueden ajustar los siguientes altavoces.

[FRONT], [REAR], [SUBWOOFER]

#### **NOTA**

[SUBWOOFER] solo se puede seleccionar cuando [ON] está seleccionado en [SUBWOOFER] (página 26).

- 1 Presione el selector **M.C.** para que aparezca el menú principal.
- 2 Gire el selector **M.C.** para seleccionar [AUDIO] y, a continuación, presione para confirmar.
- 3 Gire el selector **M.C.** para seleccionar [CROSSOVER] y, a continuación, presione para confirmar.
- 4 Gire el selector **M.C.** para seleccionar la unidad de altavoz (filtro) que hay que ajustar y, a continuación, presione para confirmar.

- 5** Gire el selector **M.C.** para seleccionar [HPF] o [LPF] en función de la unidad de altavoz (filtro) y, a continuación, presione para confirmar.
- 6** Gire el selector **M.C.** para seleccionar la frecuencia de corte adecuada para la unidad de altavoz (filtro) seleccionado en el paso 4 y, a continuación, presione para confirmar.  
De [25HZ] a [250HZ]
- 7** Gire el selector **M.C.** para seleccionar la curva adecuada para la unidad de altavoz (filtro) seleccionado en el paso 4.  
de [-6] a [-24] (si selecciona [FRONT] o [REAR])  
de [-6] a [-36] (si selecciona [SUBWOOFER])

## Ajustes

Puede ajustar diferentes valores en el menú principal.

- 1** Presione el selector **M.C.** para que aparezca el menú principal.
- 2** Gire el selector **M.C.** para seleccionar una de las categorías siguientes y, a continuación, presione para confirmar.
  - Ajustes de FUNCTION (página 23)
  - Ajustes de AUDIO (página 25)
  - Ajustes de SYSTEM (página 28)
  - Ajustes de ILLUMINATION (página 31)
  - Ajustes de MICROPHONE (página 31)
- 3** Gire el selector **M.C.** para seleccionar las opciones y, a continuación, presione para confirmar.

### NOTA

Las opciones del menú asociadas a iPhone de las tablas siguientes no están disponibles para MVH-S310BT.

## Ajustes de FUNCTION

Los elementos de los menús varían en función de la fuente.

Opción del menú	Descripción
<b>FM SETTING</b> RADIO [TALK], [STANDARD], [MUSIC]	Ajusta el nivel de calidad del sonido a las condiciones de señal de la emisión de la banda FM. (Disponible solo si se selecciona la banda FM.)
<b>BSM</b> RADIO	Las seis emisoras con mejor señal se guardan en los botones numéricos (de 1/▲ a 6/↶) automáticamente.
<b>REGIONAL</b> RADIO [ON], [OFF]	Limita la recepción a los programas regionales específicos cuando se selecciona AF (búsqueda de frecuencias alternativas). (Disponible solo si se selecciona la banda FM.)
<b>LOCAL</b> RADIO <b>FM:</b> [OFF], [LV1], [LV2], [LV3], [LV4] <b>MW/LW:</b> [OFF], [LV1], [LV2]	Limita las emisoras sintonizadas en función de la intensidad de la señal.
<b>TA</b> RADIO [ON], [OFF]	Recibe la información de tráfico actual, si está disponible. (Disponible solo si se selecciona la banda FM.)
<b>AF</b> RADIO [ON], [OFF]	Permite a la unidad volver a sintonizar una frecuencia diferente que ofrezca la misma emisora. (Disponible solo si se selecciona la banda FM.)
<b>NEWS</b> RADIO [ON], [OFF]	Interrumpe la fuente activa con programas de noticias. (Disponible solo si se selecciona la banda FM.)
<b>SEEK</b> RADIO [MAN], [PCH]	Permite utilizar los botones ◀◀ o ▶▶ para buscar emisoras una a una (sintonización manual) o seleccionar una emisora a partir de los canales memorizados.

Opción del menú	Descripción
<b>SAVE</b> SPOTIFY	Almacena la información sobre la canción que se está reproduciendo en su lista de música en Spotify.
<b>UNSAVE</b> SPOTIFY	Borra la información de la canción almacenada en [SAVE].
<b>SEL DEVICE</b> iPhone BT AUDIO SPOTIFY	Conecte un dispositivo Bluetooth en la lista.
<b>PLAY</b> BT AUDIO	Inicio de la reproducción.
<b>STOP</b> BT AUDIO	Parada de la reproducción.

## Ajustes de AUDIO

### NOTA

Es posible que aparezca [CHK APP SETTG.] cuando el ajuste se realiza desde Pioneer Smart Sync.

Opción del menú	Descripción
<b>EQ SETTING</b>	<p>[SUPER BASS], [POWERFUL], [DYNAMIC], [NATURAL], [VOCAL], [VIVID], [SET BY APP]*, [CUSTOM1], [CUSTOM2], [FLAT]</p> <p>* Aparece [SET BY APP] cuando se ha ajustado una curva predeterminada del ecualizador no disponible en la unidad desde Pioneer Smart Sync.</p> <p>Seleccione la banda y el nivel del ecualizador para personalizar todavía más la configuración.</p> <p><b>Banda del ecualizador:</b> de [50HZ] a [12.5kHz]</p> <p><b>Nivel del ecualizador:</b> de [-6] a [+6]</p>

Seleccione o personalice la curva del ecualizador.

- Cuando selecciona un ajuste distinto de [CUSTOM1], [CUSTOM2] y [SET BY APP], también puede personalizar la curva del ecualizador manteniendo presionado el selector **M.C.**. A continuación, guarde la curva del ecualizador personalizada en [CUSTOM1].

Opción del menú	Descripción
<b>FADER*1</b>	Ajuste el balance de los altavoces delanteros y traseros.
<b>BALANCE</b>	Ajuste el balance de los altavoces derechos e izquierdos.
<b>SUBWOOFER</b> [ON], [OFF]	Definido en [ON] al usar un altavoz subwoofer.
<b>SUBWOOFER*2</b> [NOR], [REV]	Seleccione la fase del subwoofer.
<b>SPEAKER LEVEL</b> <b>Tipos de altavoz:</b> [FRONT L], [FRONT R], [REAR L], [REAR R], [SUBWOOFER] <b>Nivel de salida:</b> de [-24] a [10]	<p>Seleccione una unidad de altavoz (filtro) y ajuste el nivel de salida.</p> <ul style="list-style-type: none"> <li>• Cada valor del que ha ajustado los cambios al modificar los ajustes de [POSITION] (página 26).</li> </ul>
<b>CROSSOVER</b>	<p>Seleccione una unidad de altavoz (filtro) para ajustar la frecuencia de corte de HPF o LPF y la curva de cada unidad de altavoz.</p> <p>Para obtener más información sobre la configuración de [CROSSOVER], consulte la página 22.</p>
<b>POSITION</b> [OFF], [FRONT LEFT] (asiento frontal izquierdo), [FRONT RIGHT] (asiento frontal derecho), [FRONT] (asientos frontales), [ALL]	Seleccione una posición de escucha para ajustar los niveles de salida de los altavoces automáticamente y añadir un tiempo de retraso correspondiente con el número y las ubicaciones de los asientos ocupados.

Opción del menú	Descripción
<b>TIME ALGNMNT</b>	
[INITIAL], [OFF], [CUSTOM]	Selecciona o personaliza los ajustes de alineación para reflejar la distancia entre la posición del oyente y cada altavoz.
<p>Seleccione un tipo de altavoz y ajuste su distancia para personalizarlo aún más en [CUSTOM].</p> <p><b>Tipos de altavoz:</b> [FRONT L], [FRONT R], [REAR L], [REAR R], [SUBWOOFER]</p> <p><b>Distancia del altavoz (cm):</b> de [350] a [0.0]</p>	<ul style="list-style-type: none"> <li>• Seleccione [INITIAL] para inicializar los valores de configuración.</li> <li>• Seleccione [OFF] para restablecer todos los valores ajustados a 0.</li> <li>• El ajuste [CUSTOM] aparece disponible cuando [FRONT LEFT] o [FRONT RIGHT] está seleccionado en [POSITION] (página 26).</li> <li>• El ajuste [CUSTOM] no está disponible si [OFF] está seleccionado en [SUBWOOFER] (página 26).</li> </ul>
<b>SAVE SETTINGS</b>	
[YES], [NO]	<p>Permite recuperar posteriormente los siguientes ajustes de sonido a sus valores actuales: [CROSSOVER], [SPEAKER LEVEL], [EQ SETTING], [POSITION], [TIME ALGNMNT], [D.BASS], [SUBWOOFER].</p> <ul style="list-style-type: none"> <li>• Los ajustes que pueden guardarse varían cuando se establece una conexión Pioneer Smart Sync.</li> </ul>
<b>LOAD SETTINGS</b>	
	Permite cargar la configuración de sonido cuando ya ha pulsado en [SAVE SETTINGS].
<b>D.BASS</b>	
[OFF], [LOW], [HI]	Intensifica dinámicamente el nivel de graves para ofrecer un efecto similar al que se obtendría al añadir un subwoofer al sistema.
<b>LOUDNESS</b>	
[OFF], [LOW], [MID], [HI]	Permite aplicar compensación para disfrutar de un sonido nítido con el volumen más bajo.

Opción del menú	Descripción
<b>SLA</b>	
De [+4] a [-4]	Ajusta el nivel de volumen de cada fuente excepto FM. Cada una de las siguientes combinaciones presenta automáticamente el mismo ajuste. <ul style="list-style-type: none"> <li>• Cuando realice una conexión mediante USB, ajuste USB, iPhone, APP y SPOTIFY.</li> <li>• Cuando realice una conexión mediante Bluetooth, ajuste BT AUDIO, iPhone, APP y SPOTIFY.</li> </ul>
<b>S.RTRV</b>	
[1] (funciona con índices de compresión bajos), [2] (funciona con índices de compresión altos), [OFF]	Mejora el audio comprimido y recupera un sonido de calidad. <ul style="list-style-type: none"> <li>• Este ajuste no está disponible si [OFF] está seleccionado en [VOCAL], en los ajustes de MICROPHONE (página 31).</li> </ul>
*1 No está disponible si [SUB.W/SUB.W] está seleccionado en [SP-P/O MODE], en los ajustes de INITIAL (página 7).	
*2 No está disponible si [REAR/REAR] está seleccionado en [SP-P/O MODE], en los ajustes de INITIAL (página 7).	
<b>Ajustes de SYSTEM</b>	
También puede acceder a estos menús cuando la unidad está apagada.	
Opción del menú	Descripción
<b>LANGUAGE</b>	
[ENG](Inglés), [PYC](Ruso), [TUR](Turco), [FRA](Francés), [DEU](Alemán)	Seleccione el idioma en el que debe aparecer la información de texto de un archivo de audio comprimido.
<b>CLOCK SET</b>	
[12H], [24H]	Ajuste el reloj (página 5). <ul style="list-style-type: none"> <li>• Este ajuste no está disponible cuando se establece una conexión Pioneer Smart Sync.</li> </ul>
<b>BEEP TONE</b>	
[ON], [OFF]	Se podrá escuchar un pitido cada vez que pulse un botón. Seleccione [OFF] para desactivar esta función.

Opción del menú	Descripción
<b>INFO DISPLAY</b>	
[SOURCE/SPEANA], [CLOCK/SPEANA], [SRC/LIVE FX], [CLOCK/LIVE FX], [SOURCE], [SPEANA], [OFF]	Muestra el elemento de la pantalla de información secundaria. <ul style="list-style-type: none"> <li>• Cuando seleccione [SOURCE/SPEANA] o [CLOCK/SPEANA], muestra la antena en lugar del analizador de espectro en la fuente de radio.</li> </ul>
<b>AUTO PI</b>	
[ON], [OFF]	Busca una emisora diferente con la misma programación, aunque se haya seleccionado una emisora memorizada.
<b>AUX</b>	
[ON], [OFF]	Ajuste esta opción en [ON] si utiliza un dispositivo auxiliar conectado a la unidad. <ul style="list-style-type: none"> <li>• Este ajuste no está disponible si [ON] está seleccionado en [MICROPHONE], en los ajustes de MICROPHONE (página 31).</li> </ul>
<b>BT AUDIO</b>	
[ON], [OFF]	Activa o desactiva la señal Bluetooth.
<b>SPOTIFY</b>	
[ON], [OFF]	Seleccione [ON] cuando utilice la función Spotify.
<b>PW SAVE*</b>	
[ON], [OFF]	Reduce el consumo de la batería. La activación de la fuente es la única operación permitida cuando esta función está activada.
<b>BT MEM CLEAR</b>	
[YES], [NO]	Borra los datos del dispositivo Bluetooth (lista de dispositivos, código PIN, historial de llamadas, agenda, números de teléfono memorizados) guardados en la unidad. Aparece [CLEARED] una vez borrados los datos.
<b>APP CONTROL</b>	
[WIRED], [BLUETOOTH]	Seleccione el método de conexión adecuado en función de su dispositivo. Consulte página 30 para obtener más información sobre las conexiones de cada dispositivo.



Opción del menú	Descripción
<b>USB MTP</b> [ON], [OFF]	Seleccione [ON] cuando utilice la conexión MTP. Las siguientes fuentes no están disponibles cuando el ajuste seleccionado es [ON]. • APP, SPOTIFY, iPhone y USB (AOA)
<b>AUTO APP CONN</b> [ON], [OFF]	Seleccione [ON] para iniciar Pioneer Smart Sync automáticamente si se conecta un iPhone/ dispositivo Android a la unidad.
<b>USB AUTO</b> [ON], [OFF]	Seleccione [ON] para cambiar automáticamente a la fuente USB cuando un dispositivo USB/ iPhone está conectado a la unidad. Seleccione [OFF] cuando se está conectando un dispositivo USB/iPhone a la unidad solo para carga.

\* [PW SAVE] se cancela y se desconecta la batería del vehículo, por lo que tendrá que volver a encenderse una vez conectada de nuevo la batería. Si [PW SAVE] está desactivado, en función de los métodos de conexión, es posible que la unidad continúe consumiendo energía de la batería si el contacto del vehículo no incorpora una posición ACC (accesorio).

## Información sobre las conexiones de cada dispositivo

Las fuentes disponibles varían en función del valor de configuración. Establezca [APP CONTROL] en función de la tabla para la fuente que desee usar. Para obtener más información sobre la conexión Pioneer Smart Sync, consulte la página 17.

### NOTA

Las opciones del menú asociadas a iPhone de las tablas siguientes no están disponibles para MVH-S310BT.

### Cuando NO hay una conexión Pioneer Smart Sync

Valor de configuración	Dispositivo	Fuentes disponibles
[WIRED]	iPhone	iPhone, SPOTIFY
	Android	USB (AOA)
[BLUETOOTH]	iPhone	iPhone, SPOTIFY
	Android	SPOTIFY

## Cuando hay una conexión Pioneer Smart Sync

Valor de configuración	Dispositivo	Fuentes disponibles
[WIRED]	iPhone	APP, SPOTIFY
	Android	APP
[BLUETOOTH]	iPhone	APP, SPOTIFY
	Android	APP, SPOTIFY

## Ajustes de ILLUMINATION

Opción del menú	Descripción
<b>DIM SETTING</b> [SYNC CLOCK], [MANUAL]	Seleccione la forma de modificar el brillo de la pantalla.
<b>BRIGHTNESS</b> De [1] a [10]	Modifica el brillo del visor. Los intervalos de ajuste disponibles varían en función de [DIM SETTING].

## Ajustes de MICROPHONE

Opción del menú	Descripción
<b>MICROPHONE</b> [ON], [OFF]	Seleccione [ON] cuando utilice la función de karaoke.
<b>MIC VOL</b>	Ajusta el volumen del micrófono.
<b>VOCAL</b> [ON], [OFF]	Seleccione [OFF] para reducir el nivel de la voz de una canción.

# Información complementaria

## Solución de problemas

### El visor vuelve automáticamente a la visualización normal.

- No se han realizado operaciones en aproximadamente 30 segundos.
- Realice una operación.

### El intervalo de la reproducción repetida cambia de forma imprevista.

- En función del intervalo de la reproducción repetida, es posible que el intervalo seleccionado se modifique cuando se selecciona otra carpeta o pista o durante el avance o retroceso rápido.
- Seleccione de nuevo el intervalo de la reproducción repetida.

### No se reproduce una subcarpeta.

- Las subcarpetas no pueden reproducirse si se ha seleccionado la opción [FLD] (repetición de carpeta).
- Seleccione otro intervalo de la reproducción repetida.

### El sonido es intermitente.

- Utiliza un dispositivo, como un teléfono móvil, que puede provocar interferencias audibles.
- Aleje de la unidad los dispositivos que puedan provocar las interferencias.

### No se reproduce el sonido de la fuente de audio Bluetooth.

- Se está realizando una llamada en un teléfono móvil con una conexión Bluetooth activa.
- El sonido se recuperará una vez terminada la llamada.
- Se está utilizando un teléfono móvil con una conexión Bluetooth activa.

- Deje de utilizar el teléfono móvil.
- La conexión entre la unidad y el teléfono móvil no se establece correctamente después de realizar una llamada con un teléfono móvil con una conexión Bluetooth activa.
- Vuelva a establecer la conexión Bluetooth entre la unidad y el teléfono móvil.

## Mensajes de error

### Generales

#### AMP ERROR

- La unidad no funciona o la conexión del altavoz es incorrecta.
- El circuito de protección está activado.
- Compruebe la conexión del altavoz.
- Sitúe la llave de contacto en la posición OFF y de nuevo en la posición ON. Si el mensaje continúa apareciendo, póngase en contacto con su distribuidor o con un centro de asistencia Pioneer autorizado para obtener ayuda.

#### NO XXXX (NO TITLE, por ejemplo)

- No hay información de texto asociada.
- Cambie de pantalla o reproduzca otra pista o archivo.

### Dispositivo USB/iPhone

#### FORMAT READ

- A veces transcurre un tiempo entre el inicio de la reproducción y el instante en que empieza a escuchar sonido.
- Espere hasta que el mensaje desaparezca y empiece a escuchar sonido.

---

**NO AUDIO**

- No hay canciones.
  - Transfiera archivos de audio al dispositivo USB y conéctelo.
- El dispositivo USB conectado tiene la protección activada.
  - Siga las instrucciones de seguridad del dispositivo USB para desactivar la protección.

---

**SKIPPED**

- El dispositivo USB conectado contiene archivos con protección DRM.
  - Se saltarán los archivos protegidos.

---

**PROTECT**

- Todos los archivos del dispositivo USB conectado tienen incorporada información DRM.
  - Cambie el dispositivo USB.

---

**N/A USB**

- El dispositivo USB conectado no es compatible con esta unidad.
  - Desconecte el dispositivo y cámbielo por un dispositivo USB compatible.

---

**HUB ERROR**

- Esta unidad no permite utilizar el dispositivo USB conectado a través de un concentrador USB.
  - Conecte el dispositivo USB directamente a esta unidad utilizando un cable USB.

---

**CHECK USB**

- El conector USB o el cable USB presenta un cortocircuito.
  - Compruebe si el conector USB o el cable USB está atrapado o dañado.
- El dispositivo USB conectado consume una cantidad de corriente superior al máximo permitido.
  - Desconecte el dispositivo USB y no vuelva a utilizarlo. Sitúe la llave de contacto en la posición OFF y de nuevo en la posición ACC u ON.

Conecte solo dispositivos USB compatibles.

---

**ERROR-19**

- Error en la comunicación.
  - Realice una de las operaciones siguientes y, a continuación, vuelva a la fuente USB.
    - Desconecte el dispositivo USB.
    - Seleccione una fuente diferente.
- Error del iPhone.
  - Desconecte el cable del iPhone. Cuando aparezca el menú principal del iPhone, vuelva a conectar el iPhone y reinicielo.

---

**ERROR-23**

- El dispositivo USB no se ha formateado correctamente.
  - Formatee el dispositivo USB con los formatos FAT12, FAT16 o FAT32.

---

**ERROR-16**

- La versión del firmware del iPhone es antigua.
  - Actualice la versión del iPhone.
- Error del iPhone.
  - Desconecte el cable del iPhone. Cuando aparezca el menú principal del iPhone, vuelva a conectar el iPhone y reinicielo.

---

**STOP**

- No hay canciones en la lista actual.
  - Seleccione una lista que contenga canciones.

---

**NO BT DEVICE GO TO BT MENU TO REGISTER**

- No se ha encontrado ningún dispositivo Bluetooth.
  - Conecte la unidad y el iPhone a través de Bluetooth (página 11).

---

**CONN. FAILED PRESS BAND KEY TO RETRY**

- Error en la conexión de Bluetooth con el iPhone.

- Pulse **BAND/** ↩ para establecer de nuevo una conexión.

---

#### DISCONNECTED PRESS BAND KEY TO RETRY

- Se ha perdido la conexión Bluetooth.
- Pulse **BAND/** ↩ para establecer de nuevo una conexión.

---

### Dispositivo Bluetooth

---

#### ERROR-10

- Se ha producido un fallo en la alimentación en el módulo Bluetooth de la unidad.
- Sitúe la llave de contacto en la posición OFF y de nuevo en la posición ACC u ON.

---

### APP

---

#### CONNECT APP

- La conexión Pioneer Smart Sync no se ha establecido.
- Establezca una conexión con Pioneer Smart Sync (página 17).

---

### Spotify

---

#### NOT FOUND

- La aplicación Spotify todavía no se ha iniciado.
- Inicie la aplicación Spotify.

---

#### NO BT DEVICE GO TO BT MENU TO REGISTER

- No se ha encontrado ningún dispositivo Bluetooth.
- Conecte la unidad y el dispositivo a través de Bluetooth (página 11).

---

#### CONN. FAILED PRESS BAND KEY TO RETRY

- Error en la conexión Bluetooth.
- Pulse **BAND/** ↩ para establecer de nuevo una conexión.

---

#### CHECK APP PRESS BAND KEY TO RETRY

- Error en la conexión con la aplicación Spotify.
- Pulse **BAND/** ↩ para establecer de nuevo una conexión.

---

#### DISCONNECTED PRESS BAND KEY TO RETRY

- Se ha perdido la conexión Bluetooth.
- Pulse **BAND/** ↩ para establecer de nuevo una conexión.

---

#### CHECK APP

- Se ha producido un error desconocido (puede tratarse de un error de comunicación).
- Siga las instrucciones que aparecen en pantalla.

---

## Instrucciones de manipulación

---

### Dispositivo de almacenamiento USB

- No están permitidas las conexiones a través de concentradores USB.
- Asegure correctamente el dispositivo de almacenamiento USB antes de arrancar. No permita que el dispositivo de almacenamiento USB se caiga al suelo, ya que podría interferir con el funcionamiento del pedal de freno o de aceleración.
- En función del dispositivo de almacenamiento USB, pueden producirse los siguientes problemas.
  - Las operaciones pueden variar.
  - Es posible que no se reconozca el dispositivo de almacenamiento.
  - Es posible que los archivos no se reproduzcan correctamente.
  - El dispositivo puede provocar interferencias audibles mientras escucha la radio.

## iPhone

- No deje el iPhone en lugares expuestos a temperaturas elevadas.
- Asegure correctamente el iPhone mientras conduce. No permita que el iPhone se caiga al suelo, ya que podría interferir con el funcionamiento del pedal de freno o de aceleración.
- El texto no compatible guardado en el iPhone no se visualizará tampoco en la unidad.

## Compatibilidad con formatos de audio comprimido

- Solo se mostrarán los primeros 32 caracteres de un nombre de archivo (incluyendo la extensión del archivo) o un nombre de carpeta.
- Es posible que la unidad no funcione correctamente, en función de la aplicación utilizada para codificar los archivos WMA.
- La reproducción de archivos de audio con datos de imagen asociados o archivos de audio almacenados en un dispositivo USB con una jerarquía de carpetas compleja podría tardar un poco en empezar.
- Para poder visualizar texto en ruso en esta unidad, debe estar codificado en alguno de los conjuntos de caracteres siguientes:
  - Unicode (UTF-8, UTF-16)
  - Un conjunto de caracteres diferente de Unicode utilizado en un entorno Windows y definido como ruso en la configuración de múltiples idiomas

### PRECAUCIÓN

- Pioneer no garantiza la compatibilidad con todos los dispositivos de almacenamiento masivo USB y no asume responsabilidad alguna en caso de

pérdida de datos en reproductores multimedia, smartphones u otros dispositivos al utilizar este producto.

- No deje dispositivos USB en lugares expuestos a temperaturas elevadas.

## Archivos WMA

Extensión del archivo	.wma
Tasa de bits	De 48 kbps a 320 kbps (CBR), de 48 kbps a 384 kbps (VBR)
Frecuencia de muestreo	32 kHz, 44,1 kHz, 48 kHz
Windows Media™ Audio Professional, Lossless, Voice/DRM Stream/Stream con vídeo	No compatible

## Archivos MP3

Extensión del archivo	.mp3
Tasa de bits	De 8 kbps a 320 kbps (CBR), VBR
Frecuencia de muestreo	De 8 kHz a 48 kHz (32 kHz, 44,1 kHz, 48 kHz para énfasis)
Versión de etiqueta ID3 compatible	1.0, 1.1, 2.2, 2.3, 2.4 (la versión de etiqueta ID3 2.x tiene prioridad sobre la versión 1.x.)
Lista de reproducción M3u	No compatible
MP3i (MP3 interactivo), mp3 PRO	No compatible

## Archivos WAV

- Los formatos de archivo WAV no pueden conectarse a través de MTP.

Extensión del archivo	.wav
Bits de cuantificación	8 y 16 (LPCM)
Frecuencia de muestreo	De 16 kHz a 48 kHz (LPCM)

## Archivos AAC (solo MVH-S410BT/S41BT)

Formato compatible	AAC codificado por iTunes
Extensión del archivo	.m4a
Frecuencia de muestreo	De 11,025 kHz a 48 kHz
Tasa de bits estéreo	De 16 kbps a 320 kbps, VBR
Apple Lossless	No compatible
Archivo AAC adquirido a través del iTunes Store (extensión de archivo .m4p)	No compatible

## Archivos FLAC

- Los formatos de archivo FLAC no pueden conectarse a través de MTP.
- En función del codificador, es posible que los archivos FLAC no puedan reproducirse.

Extensión del archivo	.flac, .fla
Frecuencia de muestreo	8/11,025/12/16/22,05/24/32/44,1/48/96 kHz
Tasa de bits de cuantificación	8/16/24 bits
Modo de canal	1/2 canales

## Dispositivo USB

- La reproducción de archivos de audio almacenados en un dispositivo USB con una jerarquía de carpetas compleja podría tardar un poco en empezar.

Jerarquía de carpetas reproducibles	Hasta ocho niveles (una jerarquía práctica debe tener menos de dos niveles)
Carpetas reproducibles	Hasta 1 500
Archivos reproducibles	Hasta 15 000

Reproducción de archivos protegidos por derechos de autor	No compatible
Dispositivo USB con particiones	Solo es posible reproducir la primera partición.

## Compatibilidad de modelos de iPhone

Esta unidad es compatible únicamente con los siguientes modelos de iPhone. Es posible que la unidad no sea compatible con versiones anteriores.

Diseñado para

- iPhone X
- iPhone 8
- iPhone 8 Plus
- iPhone 7
- iPhone 7 Plus
- iPhone SE
- iPhone 6s
- iPhone 6s Plus
- iPhone 6
- iPhone 6 Plus
- iPhone 5s
- iPhone 5c
- iPhone 5

- Las operaciones pueden variar en función de la generación y/o la versión del software del iPhone.
- Los usuarios de un iPhone con conector Lightning® deben utilizar el cable de Lightning a USB (suministrado con el iPhone).
- Consulte los manuales del iPhone para obtener información sobre la compatibilidad de archivos y formatos.
- Audiolibro, podcast: compatible

### PRECAUCIÓN

Pioneer declina toda responsabilidad por la pérdida de datos del iPhone, aunque la pérdida se produzca durante la utilización de esta unidad.

## Secuencia de archivos de audio

El usuario no puede asignar números de carpeta ni especificar secuencias de reproducción con esta unidad. La secuencia de los archivos de audio depende del dispositivo conectado. Tenga en cuenta que los archivos ocultos de un dispositivo USB no podrán reproducirse.

### Ejemplo de una jerarquía

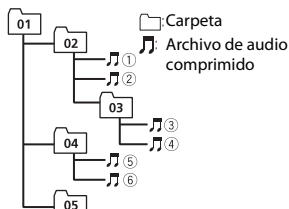

Level 1 Level 2 Level 3 Level 4

De 01 a 05: número de carpeta

① a ⑥: secuencia de reproducción

## Tabla de caracteres de ruso

D: C	D: C	D: C
А: А	Б: Б	В: В
Г: Г	Д: Д	Е: Е, Ё
Ж: Ж	З: З	И: И, Ы
К: К	Л: Л	М: М
Н: Н	О: О	П: П
Р: Р	С: С	Т: Т
У: У	Ф: Ф	Х: Х
Ц: Ц	Ч: Ч	Ш: Ш, Щ
Ъ: Ъ	Ы: Ы	Ь: Ь
Э: Э	Ю: Ю	Я: Я

D: visor C: carácter

## Copyright y marcas registradas

### Bluetooth

La marca literal y los logotipos *Bluetooth*® son marcas registradas propiedad de Bluetooth SIG, Inc., y cualquier uso de dichas marcas por PIONEER CORPORATION se hace bajo licencia. Otras marcas y nombres comerciales son propiedad de sus respectivos propietarios.

### iTunes

Apple e iTunes son marcas comerciales de Apple Inc., registradas en los EE.UU. y en otros países.

### WMA

Windows Media es una marca registrada o una marca de fábrica de Microsoft



Corporation en los Estados Unidos y/u otros países.

Este producto incluye tecnología propiedad de Microsoft Corporation, y no se puede usar ni distribuir sin una licencia de Microsoft Licensing, Inc.

## FLAC

Copyright © 2000-2009 Josh Coalson

Copyright © 2011-2014 Xiph.Org

Foundation

La redistribución y la utilización del formato binario y del código fuente, con o sin modificaciones, están permitidas siempre y cuando se cumplan las siguientes condiciones:

- Las redistribuciones del código fuente deben incorporar la siguiente mención de derechos de autor, la lista de condiciones y la siguiente exención de responsabilidad.
- Las redistribuciones del formato binario deben incorporar el siguiente aviso de derechos de autor, la lista de condiciones y la siguiente exención de responsabilidad en la documentación y/o los materiales utilizados en la distribución.
- El nombre de Xiph.org Foundation y los nombres de sus colaboradores no pueden utilizarse para recomendar o promocionar productos derivados de este software sin una autorización previa por escrito.

LOS TITULARES DE LOS DERECHOS DE AUTOR Y LOS COLABORADORES PROPORCIONAN ESTE SOFTWARE "TAL CUAL" Y NO OFRECEN NINGÚN TIPO DE GARANTÍA, IMPLÍCITA O EXPLÍCITA, COMO POR EJEMPLO GARANTÍAS IMPLÍCITAS DE COMERCIABILIDAD O DE ADECUACIÓN A UNA FINALIDAD CONCRETA. NI LA FUNDACIÓN NI SUS COLABORADORES PUEDEN CONSIDERARSE RESPONSABLES EN NINGÚN CASO POR DAÑOS DIRECTOS, INDIRECTOS, ACCIDENTALES, ESPECIALES, PUNITIVOS O CONSECUENTES (LO QUE

INCLUYE, A TÍTULO MERAMENTE ENUNCIATIVO, LA PRESTACIÓN DE PRODUCTOS O SERVICIOS DE SUSTITUCIÓN, LA PÉRDIDA DE DATOS, BENEFICIOS O POSIBILIDADES DE UTILIZACIÓN O LA INTERRUPCIÓN DE LA ACTIVIDAD), INDEPENDIENTEMENTE DE LA CAUSA Y EN NINGÚN NIVEL DE RESPONSABILIDAD, TANTO POR RESPONSABILIDAD CONTRACTUAL COMO DIRECTA O DELICTIVA (POR NEGLIGENCIA U OTRO TIPO DE RESPONSABILIDAD), DERIVADA DE LA UTILIZACIÓN DE ESTE SOFTWARE, AUNQUE LA POSIBILIDAD DE ESTOS DAÑOS SE HUBIERA ADVERTIDO PREVIAMENTE.

## iPhone y Lightning

La utilización del distintivo Made for Apple indica que un accesorio está diseñado para conectarse específicamente a los productos Apple identificados en el distintivo y que su desarrollador ha certificado su conformidad con los criterios de rendimiento de Apple. Apple no asume responsabilidad alguna sobre el funcionamiento de este dispositivo o su conformidad con los requisitos normativos.

Tenga en cuenta que la utilización de este accesorio con un producto Apple puede perjudicar el correcto funcionamiento de la conectividad inalámbrica.

iPhone y Lightning son marcas comerciales de Apple Inc., registradas en Estados Unidos y otros países.

## Siri®

Funciona con Siri a través del micrófono.

## Google™, Google Play, Android

Google, Google Play y Android son marcas comerciales de Google LLC.

## Spotify®

SPOTIFY y el logotipo de Spotify se encuentran entre las marcas registradas de Spotify AB. Se requieren dispositivos digitales móviles y una suscripción Premium, si está disponible; consulte <https://www.spotify.com>.

### T-Kernel 2.0

Este producto utiliza el código fuente de T-Kernel 2.0 bajo la T-License 2.0 concedida por el T-Engine Forum ([www.tron.org](http://www.tron.org)).

### MP3

Copyright (C) 1998-2009 PacketVideo

Concesso in licenza ai sensi della licenza Apache, versione 2.0 ("Licenza"); utilizzare questo file esclusivamente nel rispetto delle condizioni indicate nella Licenza. È possibile ottenere una copia della Licenza all'indirizzo

<http://www.apache.org/licenses/LICENSE-2.0>

Se non specificato dalle leggi vigenti o concordato per scritto, il software distribuito con questa Licenza è distribuito "COSÌ COM'È", SENZA GARANZIE O CONDIZIONI DI ALCUN TIPO, esplicito o implicito.

Consultare la Licenza per limitazioni e autorizzazioni rilevanti per la data lingua.

## Especificaciones

### General

Fuente de alimentación: 14,4 V CC (de 10,8 V a 15,1 V permisible)

Sistema de conexión a tierra: tipo negativo  
Consumo máximo de corriente: 10,0 A

Dimensiones (An x Al x Pr):

DIN

Bastidor: 178 mm x 50 mm x 97 mm

Cara anterior: 188 mm x 58 mm x 17 mm

D

Bastidor: 178 mm x 50 mm x 97 mm

Cara anterior: 170 mm x 46 mm x 17 mm

Peso: 0,5 kg

### Audio

Salida de potencia máxima:

- 50 W x 4 canales/4 Ω (sin subwoofer)
- 50 W x 2 canales/4 Ω + 70 W x 1 canal/2 Ω (con subwoofer)

Salida de potencia continua:

22 W x 4 (de 50 Hz a 15 000 Hz, 5% THD, 4 Ω carga, ambos canales activados)

Impedancia de carga: 4 Ω (de 4 Ω a 8 Ω (2 Ω para 1 canal) permisibles)

Nivel de salida máxima del preamplificador: 2,0 V

Ecuador (ecualizador gráfico de 13 bandas):

Frecuencia: 50 Hz/80 Hz/125 Hz/200 Hz/315 Hz/500 Hz/800 Hz/1,25 kHz/2 kHz/3,15 kHz/5 kHz/8 kHz/12,5 kHz  
Ganancia: ±12 dB (pasos de 2 dB)

Filtro de paso alto:

Frecuencia: 25 Hz/31,5 Hz/40 Hz/50 Hz/63 Hz/80 Hz/100 Hz/125 Hz/160 Hz/200 Hz/250 Hz  
Pendiente: -6 dB/oct, -12 dB/oct, -18 dB/oct, -24 dB/oct, OFF

Subwoofer/Filtro de paso bajo:

Frecuencia: 25 Hz/31,5 Hz/40 Hz/50 Hz/63 Hz/80 Hz/100 Hz/125 Hz/160 Hz/200 Hz/250 Hz  
Pendiente: -6 dB/oct, -12 dB/oct, -18 dB/oct, -24 dB/oct, -30 dB/oct, -36 dB/oct, OFF

Fase: normal/inversa

Nivel de altavoces:

de +10 dB a -24 dB (1 dB/paso)

Alineación temporal:

de 0 cm a 350 cm (2,5 cm/paso)

## USB

Especificación estándar USB: USB 2.0 de alta velocidad

Corriente máxima: 1,5 A

USB Protocolo:

MSC (Clase de almacenamiento masivo)

MTP (Protocolo de transferencia multimedia)

AOA (Open Accessory de Android) 2.0

Sistema de archivos: FAT12, FAT16, FAT32

Formato de decodificación MP3: MPEG-1 & 2 Audio Layer 3

Formato de decodificación WMA: ver. 7, 8, 9, 9.1, 9.2 (audio de 2 canales)

AAC formato de decodificación: MPEG-4 AAC (iTunes solo codificación) (Ver. 10.6 y anteriores) (solo MVH-S410BT/S41BT)

Formato de decodificación FLAC: v1.2.1 (Free Lossless Audio Codec)

Formato de señal WAV: PCM lineal (sin comprimir)

## Sintonizador FM

Intervalo de frecuencias: de 87,5 MHz a 108,0 MHz

Sensibilidad utilizable: 11 dBf (1,0  $\mu$ V/75  $\Omega$ , mono, señal/ruido: 30 dB)

Relación de señal-ruido: 65 dB (red IEC-A)

## Sintonizador MW

Intervalo de frecuencias: de 531 kHz a 1 602 kHz

Sensibilidad utilizable: 25  $\mu$ V (señal/ruido: 20 dB)

Relación de señal-ruido: 60 dB (red IEC-A)

## Sintonizador LW

Intervalo de frecuencias: de 153 kHz a 281 kHz

Sensibilidad utilizable: 28  $\mu$ V (señal/ruido: 20 dB)

Relación de señal-ruido: 60 dB (red IEC-A)

## Bluetooth

Versión: certificada para Bluetooth 4.0

Potencia de salida: +4 dBm máximo (clase de potencia 2)

BLE (Bluetooth Low Energy) Versión: 4.0 certificado

BLE (Bluetooth Low Energy) Potencia de salida: +3 dBm máximo

Banda(s) de frecuencia: de 2 400 MHz a 2 483,5 MHz

Perfiles Bluetooth:

GAP (Perfil de acceso genérico)

SDAP (Perfil de aplicación de descubrimiento de servicio)

HFP (Perfil manos libres) 1.6

PBAP (Perfil de acceso a la agenda telefónica)

A2DP (Perfil de distribución de audio avanzado)

AVRCP (Perfil de control remoto de audio/vídeo) 1.5

SPP (Perfil de puerto de serie) 1.1

## NOTA

Las especificaciones y el diseño están sujetos a modificaciones sin previo aviso.

# Inhaltsverzeichnis

Erste Schritte .....	3
Radio .....	7
USB/iPhone®/AUX.....	9
Bluetooth .....	11
Spotify® .....	16
Verwenden von Pioneer Smart Sync/APP .....	18
Verwenden der Karaoke-Funktion.....	22
Audioanpassungen .....	23
Einstellungen .....	24
FUNCTION-Einstellungen .....	24
AUDIO-Einstellungen .....	26
SYSTEM-Einstellungen .....	29
ILLUMINATION-Einstellungen.....	32
MICROPHONE-Einstellungen .....	32
Zusätzliche Informationen .....	33

## Über dieses Handbuch:

- In den folgenden Anweisungen werden ein USB-Stick oder USB-Audioplayer als „USB-Gerät“ bezeichnet.

# Erste Schritte

## Grundlagen der Bedienung

### MVH-S410BT/S41BT/S310BT

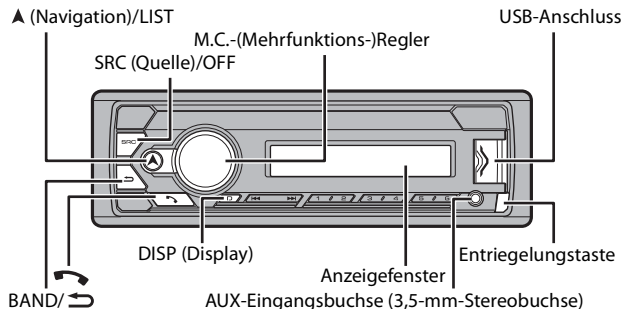





### Häufig verwendete Bedienvorgänge

Zweck	Bedienung
Gerät einschalten*	Drücken Sie <b>SRC/OFF</b> , um das Gerät einzuschalten. Halten Sie <b>SRC/OFF</b> gedrückt, um das Gerät auszuschalten.
Lautstärke einstellen	Drehen Sie den <b>M.C.-Regler</b> .
Quelle auswählen	Drücken Sie mehrmals <b>SRC/OFF</b> .
Anzeigeinformationen umschalten	Drücken Sie mehrmals <b>DISP</b> .
Zur vorhergehenden Anzeige/Liste zurückkehren	Drücken Sie <b>BAND/↶</b> .
Vom Menü zur normalen Anzeige zurückkehren	Halten Sie <b>BAND/↶</b> gedrückt.
Ändern der Displayhelligkeit	Halten Sie <b>BAND/↶</b> gedrückt.
Gespräch annehmen	Drücken Sie eine beliebige Taste.
Gespräch beenden	Drücken Sie ↶.

- \* Wenn das blauweiße Kabel dieses Geräts an der Steuerklemme des Automatikantennenrelais des Fahrzeugs angeschlossen ist, fährt die Fahrzeugantenne aus, wenn die Quelle dieses Geräts eingeschaltet wird. Um die Antenne einzuziehen, schalten Sie die Quelle aus.

## Anzeige im Display

Anzeige	Beschreibung
	Erscheint, wenn eine untere Ebene des Menüs oder Ordners existiert.
TP	Erscheint, wenn ein Verkehrsfunkprogramm empfangen wird.
BASS	Erscheint, wenn die <b>BASS</b> -Funktion aktiviert ist.
	Erscheint, wenn die Zufalls-/Shuffle-Wiedergabe eingeschaltet ist (außer wenn BT AUDIO als Quelle ausgewählt ist).
	Erscheint, wenn die Wiedergabewiederholung eingeschaltet ist (außer wenn BT AUDIO als Quelle ausgewählt ist).
	Erscheint, wenn eine Bluetooth-Verbindung hergestellt wird (Seite 11).
APP	Erscheint, wenn eine Pioneer Smart Sync-Verbindung hergestellt wird (Seite 18).

## Abnehmen des Bedienfelds

Nehmen Sie das Bedienfeld ab, um einen Diebstahl zu verhindern. Ziehen Sie am Bedienfeld befestigte Kabel und Geräte ab und schalten Sie das Gerät aus, bevor Sie das Bedienfeld abnehmen.

### Abnehmen

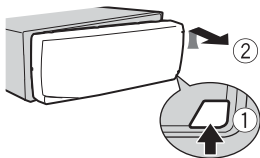

### Anbringen

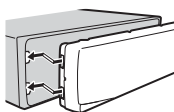

### Wichtig

- Setzen Sie das Bedienfeld keinen starken Erschütterungen aus.
- Halten Sie das Bedienfeld von direktem Sonnenlicht und hohen Temperaturen fern.
- Bewahren Sie das abgenommene Bedienfeld immer in einer Schutzhülle oder Tasche auf.

## Zurücksetzen des Mikroprozessors

Der Mikroprozessor muss in den folgenden Situationen zurückgesetzt werden:

- Bevor Sie das Gerät nach der Installation zum ersten Mal verwenden
- Wenn das Gerät nicht ordnungsgemäß funktioniert
- Wenn merkwürdige oder falsche Meldungen im Display erscheinen

**1 Entfernen Sie das Bedienfeld (Seite 4).**

**2 Drücken Sie die RESET-Taste mit einem spitzen Gegenstand, der länger als 8 mm ist.**



RESET-Taste

## Einrichtungsmenü

Wenn Sie nach dem Einbau die Zündung einschalten auf ON, erscheint das Einrichtungsmenü im Display.

**1 Drehen Sie den M.C.-Regler, um die Optionen auszuwählen, und drücken Sie ihn dann, um den Vorgang zu bestätigen.**

Um mit der nächsten Menüoption fortzufahren, müssen Sie Ihre Auswahl bestätigen.

Menüpunkt	Beschreibung
<b>LANGUAGE</b> [ENG] (Englisch), [PYC] (Russisch), [TUR] (Türkisch), [FRA] (Französisch), [DEU] (Deutsch)	Auswahl der Sprache, in der die Textinformationen komprimierter Audiodateien angezeigt werden sollen.
<b>CLOCK SET</b>	Einstellung der Uhr. <b>1</b> Drehen Sie den <b>M.C.</b> -Regler, um die Stunde einzustellen, und drücken Sie ihn dann, um den Vorgang zu bestätigen. Die Anzeige schaltet automatisch auf die Einstellung der Minute um. <b>2</b> Drehen Sie den <b>M.C.</b> -Regler, um die Minute einzustellen, und drücken Sie ihn dann, um den Vorgang zu bestätigen.

Menüpunkt	Beschreibung
<b>FM STEP</b> [100], [50]	Auswahl der FM-Schrittweite: 100 kHz oder 50 kHz.

- 2** [USB CONN. SET] erscheint, wenn sämtliche Einstellungen vorgenommen wurden.  
Drücken Sie den **M.C.**-Regler, um die Nachricht zu löschen.
  - Wenn Sie Ihr iPhone/Android-Gerät über USB an das Gerät anschließen, wird eine Nachricht angezeigt, die Sie zur Installation der Pioneer Smart Sync-App auffordert.
- 3** [QUIT :YES] erscheint.  
Um zum ersten Eintrag des Einrichtungsmenüs zurückzukehren, drehen Sie den **M.C.**-Regler, um [QUIT :NO] auszuwählen, und drücken Sie ihn dann, um den Vorgang zu bestätigen.
- 4** Drehen Sie den **M.C.**-Regler, um die Einstellungen zu bestätigen.

#### HINWEIS

Diese Einstellungen können jederzeit über die SYSTEM- (Seite 29) und INITIAL-Einstellungen (Seite 6) vorgenommen werden.

## Abbrechen der Demoanzeige (DEMO OFF)

- 1** Drehen Sie den **M.C.**-Regler, um das Hauptmenü anzuzeigen.
- 2** Drehen Sie den **M.C.**-Regler, um [SYSTEM] auszuwählen, und drücken Sie ihn dann, um den Vorgang zu bestätigen.
- 3** Drehen Sie den **M.C.**-Regler, um [DEMO OFF] auszuwählen, und drücken Sie ihn dann, um den Vorgang zu bestätigen.
- 4** Drehen Sie den **M.C.**-Regler, um [YES] auszuwählen, und drücken Sie ihn dann, um den Vorgang zu bestätigen.

## INITIAL-Einstellungen

- 1** Halten Sie **SRC/OFF** gedrückt, bis sich das Gerät ausschaltet.
- 2** Halten Sie **SRC/OFF** gedrückt, um das Hauptmenü anzuzeigen.
- 3** Drehen Sie den **M.C.**-Regler, um [INITIAL] auszuwählen, und drücken Sie ihn dann, um den Vorgang zu bestätigen.



#### 4 Drehen Sie den M.C.-Regler, um eine Option auszuwählen, und drücken Sie ihn dann, um den Vorgang zu bestätigen.

Menüpunkt	Beschreibung
<b>FM STEP</b> [100], [50]	Auswahl der FM-Schrittweite: 100 kHz oder 50 kHz.
<b>SP-P/O MODE</b> [REAR/SUB.W]	Wählen Sie diese Option, wenn an den Ausgangsdrähten für die Hecklautsprecher ein Breitbandlautsprecher und am Cinch-Ausgang ein Subwoofer angeschlossen ist.
[SUB.W/SUB.W]	Wählen Sie diese Option, wenn an den Ausgangsdrähten für die Hecklautsprecher ein passiver Subwoofer direkt angeschlossen und am Cinch-Ausgang ein Subwoofer angeschlossen ist.
[REAR/REAR]	Wählen Sie diese Option, wenn an den Ausgangsdrähten für die Hecklautsprecher Breitbandlautsprecher angeschlossen sind. Wenn an den Ausgangsdrähten für die Hecklautsprecher ein Breitbandlautsprecher angeschlossen ist und der Cinch-Ausgang nicht verwendet wird, können Sie entweder [REAR/SUB.W] oder [REAR/REAR] auswählen.
<b>SYSTEM UPDATE</b> [SYSTEM INFO], [S/W UPDATE]	Wählen Sie [SYSTEM INFO], um die neuesten Systeminformationen des Geräts zu bestätigen. Wählen Sie [S/W UPDATE], um das Gerät auf die neueste Software zu aktualisieren und die Einstellungen des Geräts zu initialisieren. Einzelheiten zur neuesten Software und zur Aktualisierung finden Sie auf unserer Website.
<b>SYSTEM RESET</b> [YES], [NO]	Wählen Sie [YES], um die Geräteeinstellungen zu initialisieren. Das Gerät wird automatisch neu gestartet.

## Radio

Die Empfangsfrequenzen dieses Geräts sind für die Nutzung in Westeuropa, Asien, dem Nahen Osten, Afrika und Ozeanien vorgesehen. Eine Nutzung in anderen Regionen kann zu schlechtem Empfang führen. Die RDS-Funktion (Radio Data System: Datenfunksystem) funktioniert nur in Regionen, die RDS-Signale für FM-Sender übertragen.

### Empfangen von voreingestellten Sendern

1 Drücken Sie **SRC/OFF**, um **[RADIO]** auszuwählen.

- 2 Drücken Sie **BAND/↔**, um das Band auszuwählen: [FM1], [FM2], [FM3], [MW] oder [LW].
- 3 Drücken Sie eine Zifferntaste (1/∧ bis 6/↔).

#### TIPP

Die **◀◀/▶▶**-Tasten können auch verwendet werden, um einen voreingestellten Sender auszuwählen, wenn [SEEK] in den FUNCTION-Einstellungen auf [PCH] eingestellt ist (Seite 25).

## Speicher der besten Sender (BSM: Best Stations Memory)

Die sechs stärksten Sender werden auf den Zifferntasten (1/∧ bis 6/↔) gespeichert.

- 1 Drücken Sie, nachdem Sie das Band ausgewählt haben, den **M.C.-Regler**, um das Hauptmenü anzuzeigen.
- 2 Drehen Sie den **M.C.-Regler**, um [FUNCTION] auszuwählen, und drücken Sie ihn dann, um den Vorgang zu bestätigen.
- 3 Drehen Sie den **M.C.-Regler**, um [BSM] auszuwählen, und drücken Sie ihn dann, um den Vorgang zu bestätigen.

---

### Sender manuell suchen

- 1 Drücken Sie, nachdem Sie das Band ausgewählt haben, **◀◀/▶▶**, um einen Sender auszuwählen.  
Halten Sie **◀◀/▶▶** gedrückt und lassen Sie dann die Taste los, um nach einem verfügbaren Sender zu suchen. Der Suchlauf hält an, wenn das Gerät einen Sender empfängt. Um den Suchlauf abubrechen, drücken Sie **◀◀/▶▶**.

#### HINWEIS

[SEEK] muss in den FUNCTION-Einstellungen auf [MAN] eingestellt sein (Seite 25).

---

### Sender manuell speichern

- 1 Halten Sie, während Sie den zu speichernden Sender empfangen, eine der Zifferntasten (1/∧ bis 6/↔) gedrückt, bis sie zu blinken aufhört.

## Verwenden von PTY-Funktionen

Das Gerät sucht anhand von PTY-Informationen (Programmtyp) nach einem Sender.

- 1 Halten Sie während des FM-Empfangs **▲** gedrückt.

- 2 Drehen Sie den M.C.-Regler, um einen Programmtyp auszuwählen: [NEWS/INFO], [POPULAR], [CLASSICS] oder [OTHERS].**
- 3 Drücken Sie den M.C.-Regler.**  
Das Gerät beginnt, nach einem Sender zu suchen. Wenn ein Sender gefunden wurde, wird der Sendername angezeigt.

#### **HINWEISE**

- Um die Suche abzubrechen, drücken Sie den **M.C.**-Regler.
- Das Sendeprogramm einiger Sender kann von der übertragenen PTY-Klassifizierung abweichen.
- Wenn kein Sender den Programmtyp überträgt, nach dem Sie suchen, wird etwa zwei Sekunden lang [NOT FOUND] angezeigt, und der Tuner kehrt dann zum ursprünglichen Sender zurück.

## **USB/iPhone® /AUX**

(Die Quelle iPhone ist nicht verfügbar, wenn [USB MTP] in den SYSTEM-Einstellungen auf [ON] gesetzt ist (Seite 31).)

#### **HINWEIS**

Die iPhone-Funktion ist für MVH-S310BT nicht verfügbar.

### **Wiedergabe**

Ziehen Sie den Kopfhörer des externen Geräts ab, bevor Sie es an dieses Gerät anschließen.

### **USB-Geräte (einschließlich Android™)/iPhone**

- 1 Öffnen Sie die Abdeckung des USB-Anschlusses.**
- 2 Schließen Sie mit einem geeigneten Kabel das USB-Gerät/den iPhone an.**

#### **HINWEIS**

Um automatisch zur USB-Quelle zu wechseln, wenn ein USB-Gerät/iPhone an dieses Gerät angeschlossen ist, setzen Sie [USB AUTO] in den SYSTEM-Einstellungen auf [ON] (Seite 31).

#### **⚠ VORSICHT**

Verwenden Sie ein USB-Kabel (separat erhältlich), um das USB-Gerät anzuschließen, da jedes direkt am Gerät angeschlossene externe Gerät aus dem Gerät herausragen wird, was gefährlich sein könnte.

Beenden Sie, bevor Sie das andere Gerät von diesem Gerät trennen, die Wiedergabe.

## AOA-Verbindungen

Ein Gerät, auf dem Android OS 4.1 oder höher installiert ist, und das auch AOA (Android Open Accessory) 2.0 unterstützt, kann mit Hilfe des mit dem betreffenden Gerät gelieferten Kabels über AOA an diesem Gerät angeschlossen werden.

### HINWEIS

Wenn Sie eine AOA-Verbindung verwenden, muss [APP CONTROL] in den SYSTEM-Einstellungen auf [WIRED] eingestellt sein (Seite 30) und [USB MTP] muss auf [OFF] eingestellt sein (Seite 31).

## MTP-Verbindung

Ein Gerät mit Android-Version 4.0 bzw. mit den meisten höheren Versionen kann mit Hilfe des mit dem betreffenden Gerät gelieferten Kabels über MTP an dieses Gerät angeschlossen werden. Je nach angeschlossenen Gerät, der Betriebssystemversion und der Anzahl der Dateien auf dem Gerät kann es sein, dass Audiodateien/Musiktitel nicht über MTP wiedergegeben werden können. Beachten Sie, dass die MTP-Verbindung nicht kompatibel mit den WAV- und FLAC-Dateiformaten ist.

### HINWEIS

Wenn Sie eine MTP-Verbindung verwenden, muss [USB MTP] in den SYSTEM-Einstellungen auf [ON] eingestellt sein (Seite 31).

---

## AUX

- 1 Schließen Sie den Stereo-Mini-Stecker an der AUX-Eingangsbuchse an.
- 2 Drücken Sie SRC/OFF, um [AUX IN] als Quelle auszuwählen.

### HINWEIS

Wenn in den SYSTEM-Einstellungen [AUX] auf [OFF] eingestellt ist, lässt sich [AUX IN] nicht als Quelle auswählen (Seite 30).

## Bedienvorgänge

Sie können verschiedene Anpassungen in den FUNCTION-Einstellungen vornehmen (Seite 24) (mit Ausnahme der Quelle AUX IN/USB).

Beachten Sie, dass die folgenden Bedienvorgänge nicht bei einem AUX-Gerät funktionieren. Um ein AUX-Gerät zu bedienen, führen Sie die Vorgänge an dem Gerät selbst aus.

Zweck	Bedienung
Einen Ordner auswählen*1	Drücken Sie <b>1/∧</b> bzw. <b>2/∨</b> .
Track/Titel (Kapitel) auswählen	Drücken Sie <b>⏪</b> bzw. <b>⏩</b> .
Vor- oder zurückspulen*2	Halten Sie <b>⏪</b> bzw. <b>⏩</b> gedrückt.

Zweck	Bedienung
In einer Liste nach einer Datei suchen (nur USB)	<ol style="list-style-type: none"> <li>1 Halten Sie <b>▲</b> gedrückt, um die Liste anzuzeigen.</li> <li>2 Drehen Sie den <b>M.C.</b>-Regler, um den Namen oder die Kategorie der/des gewünschten Datei/Ordners auszuwählen, und drücken Sie dann den Regler, um den Vorgang zu bestätigen.</li> <li>3 Drehen Sie den <b>M.C.</b>-Regler, um die gewünschte Datei auszuwählen, und drücken Sie ihn dann, um den Vorgang zu bestätigen. Die Wiedergabe startet.</li> </ol>
Eine Liste der Dateien im ausgewählten Ordner/in der ausgewählten Kategorie ansehen*1	Drücken Sie, wenn ein Ordner/eine Kategorie ausgewählt ist, den <b>M.C.</b> -Regler.
Einen Musiktitel aus dem/der ausgewählten Ordner/Kategorie abspielen*1	Halten Sie, wenn ein Ordner/eine Kategorie ausgewählt ist, den <b>M.C.</b> -Regler gedrückt.
Wiedergabewiederholung	Drücken Sie <b>6/↺</b> .
Zufalls-/Shuffle-Wiedergabe	Drücken Sie <b>5/↻</b> .
Wiedergabe pausieren/fortsetzen	Drücken Sie <b>4/PAUSE</b> .
Sound Retriever*1	Drücken Sie <b>3/S.Rtrv</b> . [1]: Effektiv bei niedrigen Kompressionsraten [2]: Effektiv bei hohen Kompressionsraten
Rückkehr zum Stammordner (nur USB)*1	Drücken und halten Sie <b>1/▲</b> .

\*1 Nur komprimierte Audiodateien

\*2 Wenn Sie während der Wiedergabe einer VBR-Datei die Vor- oder Rückspulfunktion verwenden, kann es sein, dass die Wiedergabezeit nicht richtig angezeigt wird.

# Bluetooth



## Bluetooth-Verbindung

### Wichtig

Wenn zehn oder mehr Bluetooth-Geräte verbunden sind (z. B. ein Telefon und ein separater Audioplayer), funktionieren sie möglicherweise nicht ordnungsgemäß.

**TIPP**

Die nächste Verbindung zum Gerät wird automatisch hergestellt, wenn das Bluetooth-Gerät zuvor anhand der folgenden Schritte verbunden war.

- 1 Schalten Sie die Bluetooth-Funktion des externen Geräts ein.**  
Wenn Sie eine Bluetooth-Verbindung über das Gerät herstellen, fahren Sie mit Schritt 4 fort.
- 2 Drücken Sie , um die Einstellung [ADD DEVICE] anzuzeigen.**  
Das Gerät beginnt, nach verfügbaren externen Geräten zu suchen, und zeigt sie dann in der Geräteliste an.
  - Um die Suche abzubrechen, drücken Sie den **M.C.**-Regler.
  - Wenn sich das gewünschte externe Gerät nicht auf der Liste befindet, wählen Sie [RE-SEARCH].
  - Wenn kein externes Gerät verfügbar ist, erscheint, [NOT FOUND] im Display.
  - Wenn bereits ein verbundenes Gerät vorhanden ist, wird das Telefonmenü angezeigt, indem Sie  drücken.
- 3 Drehen Sie den M.C.-Regler, um ein Gerät aus der Geräteliste auszuwählen, und drücken Sie ihn dann, um den Vorgang zu bestätigen.**  
Halten Sie den **M.C.**-Regler gedrückt, um den Anzeigehalt zwischen der Adresse und dem Namen des Bluetooth-Geräts umzuschalten.  
Wenn Sie eine Bluetooth-Verbindung über die Einheit herstellen, fahren Sie mit Schritt 5 fort.
- 4 Wählen Sie den im Display des Geräts angezeigten Gerätenamen aus.**
- 5 Stellen Sie sicher, dass die gleiche 6-stellige Nummer auf diesem und dem anderen Gerät angezeigt wird, und wählen Sie dann [YES], wenn die auf diesem und dem anderen Gerät angezeigte 6-stellige Nummer die gleiche ist.**

## Bluetooth-Telefon

Stellen Sie als Erstes eine Bluetooth-Verbindung zum Bluetooth-Telefon her (Seite 11). Es können bis zu zwei Bluetooth-Telefone gleichzeitig angeschlossen sein.

### **Wichtig**

- Wenn Sie das Gerät im Standby-Modus lassen, um Ihr Telefon über Bluetooth anzuschließen, während der Motor ausgeschaltet ist, kann sich die Fahrzeugbatterie entladen.
- Achten Sie darauf, Ihr Fahrzeug an einem sicheren Ort abzustellen und die Feststellbremse einzulegen, bevor Sie das Gerät/Telefon bedienen.

## Telefonieren

- 1 Drücken Sie , um das Telefonmenü anzuzeigen.**

Wenn zwei Telefone angeschlossen sind, erscheint als Erstes ein Telefonname und danach ein Telefonmenü. Um zu dem anderen Telefon zu wechseln, drücken Sie  noch einmal.

- 2 Drehen Sie den M.C.-Regler, um [RECENTS] oder [PHONE BOOK] auszuwählen, und drücken Sie ihn dann, um den Vorgang zu bestätigen.**

Wenn Sie [PHONE BOOK] auswählen, fahren Sie mit Schritt 4 fort.

- 3 Drehen Sie den M.C.-Regler, um [MISSED], [DIALLED] oder [RECEIVED] auszuwählen, und drücken Sie ihn dann, um den Vorgang zu bestätigen.**

- 4 Drehen Sie den M.C.-Regler, um einen Namen oder eine Telefonnummer auszuwählen, und drücken Sie dann den Regler, um den Vorgang zu bestätigen.**

Der Anruf wird getätigt.

---

## Eingehenden Anruf annehmen





- 1 Drücken Sie eine beliebige Taste, wenn ein Anruf empfangen wird.**

### TIPP

Wenn zwei Telefone über Bluetooth am Gerät angeschlossen sind und ein Anruf eingeht, während ein Telefon zum Telefonieren benutzt wird, erscheint eine Meldung im Display. Um das eingehende Gespräch anzunehmen, müssen Sie das bestehende Gespräch beenden.

---

## Grundlegende Bedienvorgänge

Zweck	Bedienung
Gespräch beenden	Drücken Sie  .
Eingehenden Anruf abweisen	Halten Sie  gedrückt, wenn ein Anruf empfangen wird.
Zwischen dem aktuellen Anrufer und einem wartenden Anrufer umschalten	Drücken Sie den <b>M.C.</b> -Regler.
Wartenden Anrufer abbrechen	Halten Sie  gedrückt.
Die Lautstärke der Anruferstimme einstellen (Wenn der Privatsphärenmodus eingeschaltet ist, ist diese Funktion nicht verfügbar.)	Drehen Sie während des Gespräches den <b>M.C.</b> -Regler.
Privatsphärenmodus ein- oder ausschalten	Drücken Sie während des Gesprächs <b>BAND/</b>  .

## Kurzwahlnummern speichern

- 1 Wählen Sie aus einem Telefonbuch oder einer Anrufliste eine Telefonnummer aus.
- 2 Halten Sie eine der Zifferntasten (1/∧ bis 6/↔) gedrückt.  
Der Eintrag wird auf der ausgewählten Zifferntaste gespeichert.

Um eine Kurzwahlnummer für einen Anruf zu verwenden, drücken Sie eine der Zifferntasten (1/∧ bis 6/↔), und drücken Sie dann den **M.C.**-Regler, während das Telefonmenü angezeigt wird.

## Spracherkennung

(Die iPhone-Funktion ist für MVH-S310BT nicht verfügbar.)

Diese Funktion ist nur verfügbar, wenn ein iPhone/Android-Gerät mit Spracherkennungsfunktion über Bluetooth am Gerät angeschlossen ist.

- 1 Halten Sie  gedrückt und sprechen Sie dann in das Mikrofon, um Sprachbefehle einzugeben.

Um den Spracherkennungsmodus zu verlassen, drücken Sie **BAND**/.

### HINWEIS

Einzelheiten zu den Spracherkennungsfunktionen finden Sie im Handbuch Ihres Geräts.

### TIPP

Wenn eine Pioneer Smart Sync-Verbindung hergestellt wird (Seite 18), können Sie auch die Spracherkennungsfunktion von Pioneer Smart Sync verwenden, das auf dem iPhone/Android-Gerät installiert ist, indem Sie  gedrückt halten. Ausführliche Informationen zu den Spracherkennungsfunktionen finden Sie in der Hilfe der Anwendung.

## Telefonmenü

- 1 Drücken Sie , um das Telefonmenü anzuzeigen.

Menüpunkt	Beschreibung
<b>RECENTS</b>	Die Liste der entgangenen Anrufe anzeigen.
[MISSED]	
[DIALLED]	Die Liste der getätigten Anrufe anzeigen.
[RECEIVED]	Die Liste der empfangenen Anrufe anzeigen.
<b>PHONE BOOK</b>	Zeigen Sie die Kontakte in Ihrem Telefon an.
<b>PRESET 1-6</b>	Die Kurzwahlnummern abrufen. Sie können die Kurzwahlnummern auch durch Drücken einer der Zifferntasten (1/∧ bis 6/↔) abrufen.



Menüpunkt	Beschreibung
<b>A.ANSR*</b> [ON], [OFF]	Wählen Sie [ON], um einen eingehenden Anruf automatisch anzunehmen.
<b>PB INVT</b>	Die Reihenfolge der Namen im Telefonbuch umkehren (Namensansicht).
<b>DEVICELIST</b>	Die Liste gekoppelter Bluetooth-Geräte anzeigen. „*“ erscheint neben dem Gerätenamen, wenn die Bluetooth-Verbindung hergestellt ist. Wenn kein Gerät in der Geräteliste ausgewählt ist, ist diese Funktion nicht verfügbar.
<b>DEL DEVICE</b> [DELETE YES], [DELETE NO]	Die Geräteinformationen löschen.
<b>ADD DEVICE</b>	Ein neues Gerät registrieren.
<b>DEV. INFO</b>	Die Geräteinformationen im Display zwischen dem Gerätenamen und der Adresse des Bluetooth-Geräts umschalten.

\* Wenn zwei Telefone angeschlossen sind, wirkt diese Funktion nicht bei eingehenden Anrufen, die empfangen werden, während eines der Telefone zum Telefonieren benutzt wird.

## Bluetooth-Audio

### Wichtig

- Abhängig von dem an diesem Gerät angeschlossenen Bluetooth-Audioplayer sind die verfügbaren Bedienvorgänge auf die folgenden zwei Ebenen beschränkt:
  - A2DP (Advanced Audio Distribution Profile): Kann nur auf Ihrem Audioplayer befindliche Titel wiedergeben.
  - AVRCP (Audio/Video Remote Control Profile): Kann Funktionen wie Wiedergabe, Pause, Titelauswahl usw. ausführen.
- Der Ton des Bluetooth-Audioplayers wird stummgeschaltet, wenn das Telefon verwendet wird.
- Wenn der Bluetooth-Audioplayer verwendet wird, können Sie keine automatische Verbindung zu einem Bluetooth-Telefon herstellen.
- Abhängig vom Typ des an diesem Gerät angeschlossenen Bluetooth-Audioplayers können die Bedienung und die angezeigten Informationen entsprechend der Verfügbarkeit und Funktionalität variieren.

- Stellen Sie eine Bluetooth-Verbindung zum Bluetooth-Audioplayer her.
- Drücken Sie **SRC/OFF**, um [BT AUDIO] als Quelle auszuwählen.
- Drücken Sie **BAND/ ↶**, um die Wiedergabe zu starten.

## HINWEIS

Sie müssen die Bluetooth-Verbindung wiederherstellen, wenn die Quelle gewechselt oder die Anlage ausgeschaltet wurde.

## TIPP

Wenn mehr als zwei und bis zu fünf Geräte über Bluetooth bei dem Gerät registriert sind, können Sie das Bluetooth-Gerät umschalten, indem Sie Songs auf dem Gerät wiedergeben. Auf diese Art ist die Wiedergabe eines Songs über das Bluetooth-Gerät jedes Mitfahrers ganz einfach verfügbar. Abhängig von den Nutzungsbedingungen sind aber möglicherweise nicht mehrere Verbindungen verfügbar und die Audiodateien/Musiktitel können möglicherweise nicht ordnungsgemäß wiedergegeben werden.

## Grundlegende Bedienvorgänge

In den FUNCTION-Einstellungen können Sie verschiedene Anpassungen vornehmen (Seite 24).

Zweck	Bedienung
Vor- oder zurückspulen	Halten Sie <b>⏮</b> bzw. <b>⏭</b> gedrückt.
Track auswählen	Drücken Sie <b>⏮</b> bzw. <b>⏭</b> .
Wiedergabewiederholung*	Drücken Sie <b>6</b> / <b>↺</b> .
Zufallswiedergabe*	Drücken Sie <b>5</b> / <b>🎲</b> .
Wiedergabe pausieren/fortsetzen	Drücken Sie <b>4/PAUSE</b> .
In einer Liste nach einer Datei suchen	<ol style="list-style-type: none"><li>1 Halten Sie <b>▲</b> gedrückt, um eine Liste anzuzeigen.</li><li>2 Drehen Sie den <b>M.C.</b>-Regler, um den Namen des gewünschten Ordners auszuwählen, und drücken Sie ihn dann zur Bestätigung.</li><li>3 Drehen Sie den <b>M.C.</b>-Regler, um die gewünschte Datei auszuwählen, und drücken Sie ihn dann, um den Vorgang zu bestätigen.</li></ol> Die Wiedergabe startet.

\* Je nach angeschlossenem Gerät sind diese Bedienvorgänge möglicherweise nicht verfügbar.

## Spotify®

(Nicht verfügbar, wenn [USB MTP] in den SYSTEM-Einstellungen auf [ON] gesetzt ist (Seite 31).)

## HINWEIS

Die iPhone-Verbindung ist für MVH-S310BT nicht verfügbar.

Spotify ist ein Musikstreaming-Dienst, der nicht mit Pioneer verbunden ist. Weitere Informationen sind unter <http://www.spotify.com> verfügbar.

Die Spotify-Anwendung ist für kompatible Smartphones verfügbar, bitte besuchen Sie <https://support.spotify.com/>, um die neuesten Kompatibilitätswarnungen zu erhalten.

Um Spotify während der Fahrt zu nutzen, müssen Sie zunächst die Spotify-App auf Ihr iPhone- oder Android-Gerät herunterladen. Sie können sie im iTunes® App Store® oder Google Play™ herunterladen. Wählen Sie ein kostenloses Konto oder ein kostenpflichtiges Premium-Konto, entweder in der App oder auf [spotify.com](http://spotify.com). Mit einem Premium-Konto erhalten Sie mehr Funktionen wie beispielsweise Musikhören offline.

### **Wichtig**

- Dieses Produkt enthält Spotify-Software, die Drittlizenzen unterliegt, die Sie hier lesen können: [www.spotify.com/connect/third-party-licenses](http://www.spotify.com/connect/third-party-licenses).
- Informationen über die Länder und Regionen, in denen Spotify verwendet werden kann, finden Sie unter <https://www.spotify.com/us/select-your-country/>.

## Spotify hören

Aktualisieren Sie vor der Verwendung die Firmware der Spotify-Anwendung auf die neueste Version.

- 1 Verbinden Sie dieses Gerät mit dem mobilen Gerät.**
  - iPhone über USB (Seite 9)
  - iPhone/Android-Gerät über Bluetooth (Seite 11)
- 2 Drücken Sie SRC/OFF, um [SPOTIFY] auszuwählen.**
- 3 Drücken und halten Sie 1/ ^, um [APP CONTROL] anzuzeigen.**
- 4 Drehen Sie den M.C.-Regler, um eine der nachstehenden Optionen auszuwählen.**
  - Wählen Sie [WIRED] für die USB-Verbindung.
  - Wählen Sie [BLUETOOTH] für die Bluetooth-Verbindung.
- 5 Drücken Sie SRC/OFF, um [SPOTIFY] auszuwählen.**
- 6 Starten Sie auf dem mobilen Gerät die Spotify-Anwendung und starten Sie die Wiedergabe.**

### **HINWEIS**

Wenn Sie ein anderes Mobilgerät als ein iPhone/Android-Gerät anschließen, lässt es sich abhängig von dem Mobilgerät möglicherweise nicht korrekt bedienen.

---

## Grundlegende Bedienungsvorgänge

In den FUNCTION-Einstellungen können Sie verschiedene Anpassungen vornehmen (Seite 24).

## HINWEIS

Welche Vorgänge verfügbar sein, kann je nach der Art des abzuspielenden Inhalts (Titel/Album/Interpret/Playlist/Radio) variieren.

Zweck	Bedienung
Track überspringen	Drücken Sie <b>⏮</b> bzw. <b>⏭</b> .
In einer Liste nach einem Titel suchen	<ol style="list-style-type: none"><li>1 Halten Sie <b>▲</b> gedrückt, um die Liste anzuzeigen.</li><li>2 Drehen Sie den <b>M.C.</b>-Regler, um die gewünschte Kategorie auszuwählen, und drücken Sie ihn dann, um den Vorgang zu bestätigen.</li><li>3 Drehen Sie den <b>M.C.</b>-Regler, um die gewünschte Datei auszuwählen, und drücken Sie ihn dann, um den Vorgang zu bestätigen. Die Wiedergabe startet.</li></ol>
Wiedergabe pausieren/fortsetzen	Drücken Sie <b>4/PAUSE</b> .
Daumen hoch (Nur für Radio)	Drücken Sie <b>1/▲</b> .
Daumen runter (Nur für Radio)	Drücken Sie <b>2/▼</b> .
Zufallswiedergabe (Nur für Titel/Album/Interpret/Playlist)	Drücken Sie <b>5/🎲</b> .
Wiedergabewiederholung (Nur für Titel/Album/Interpret/Playlist)	Drücken Sie <b>6/↺</b> .
Anhand des aktuell wiedergegebenen Songs einen Radiosender starten.	<ol style="list-style-type: none"><li>1 Drücken und halten Sie <b>5/🎲</b>, um einen Radiokanal zu starten.</li><li>2 Drücken Sie den <b>M.C.</b>-Regler.</li></ol> <ul style="list-style-type: none"><li>• Diese Funktion ist je nach ausgewähltem Song möglicherweise nicht verfügbar.</li></ul>

## HINWEIS

Einige Funktionen von Spotify lassen sich möglicherweise nicht mit dem Gerät bedienen.

# Verwenden von Pioneer Smart Sync/APP

## HINWEIS

Die iPhone-Verbindung ist für MVH-S310BT nicht verfügbar.

Pioneer Smart Sync ist die Anwendung, die intelligent Ihre Karten, Nachrichten und Musik im Fahrzeug zusammenbringt.

Sie können das Gerät von der auf einem iPhone/Android-Gerät installierten Pioneer Smart Sync aus bedienen. In einigen Fällen können Sie mit dem Gerät Aspekte der Anwendung steuern wie beispielsweise Quellenauswahl, Pause usw. Einzelheiten zu den in der Anwendung zur Verfügung stehenden Bedienvorgängen finden Sie im Hilfe-Abschnitt der Anwendung.

#### **HINWEIS**

Die Quelle APP ist nicht verfügbar, wenn keine Pioneer Smart Sync-Verbindung hergestellt wurde oder [USB MTP] in den SYSTEM-Einstellungen auf [ON] gesetzt ist (Seite 31).

#### **⚠️ WARNUNG**

Versuchen Sie nicht, die Anwendung zu bedienen, während Sie fahren. Achten Sie darauf, die Straße zu verlassen und Ihr Fahrzeug an einem sicheren Ort abzustellen, bevor Sie versuchen, die Bedienelemente der Anwendung zu benutzen.

#### **Für iPhone-Benutzer**

Diese Funktion ist mit iOS 10.3 oder höher kompatibel.

Sie können Pioneer Smart Sync von iTunes App Store herunterladen.



#### **Für Benutzer von Android-Geräten**

Diese Funktion ist kompatibel mit Geräten, auf denen Android OS 5.0 oder höher installiert ist.

Sie können Pioneer Smart Sync von Google Play herunterladen.



#### **HINWEIS**

Es kann sein, dass einige über AOA 2.0 angeschlossene Android-Geräte aufgrund ihres eigenen Softwaredesigns unabhängig von der Version des Betriebssystems Geräusche erzeugen oder nicht richtig funktionieren.

---

## **Welche Funktionen bietet die App?**

### **Förderung der Verwendung des Geräts**

Die Schnittstelle des Geräts kann über Ihr iPhone/Android-Gerät erweitert werden.

## Abbildung (Beispiel):

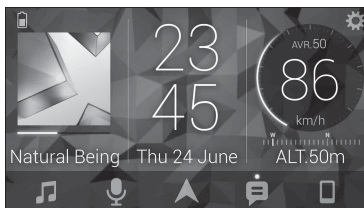

### Beispiele:

- Auswählen einer Quelle des Geräts
- Wiedergeben von Musik auf dem iPhone/Android-Gerät
- Intuitive Steuerung des Klangfelds
- Steuerung des angeschlossenen Bluetooth-Geräts

### Erweiterung der Funktionen des Geräts durch Verwendung der App

Die folgenden Funktionen, die beim Gerät allein nicht verfügbar sind, sind über eine Pioneer Smart Sync-Verbindung verfügbar.

Menüelement (Beispiel)	Beschreibung
Verwendung einer Navigations-App	Sie können die auf Ihrem Gerät installierte Navigations-App festlegen und starten.
Nachricht vorlesen	Sie können sich Nachrichten vorlesen lassen, die Sie über die auf Ihrem Gerät installierten Apps erhalten haben.
31-Band-EQ-Einstellung	Sie können ein Equalizer-Band im grafischen 31-Band-Equalizer auswählen (13-Band ohne Verwendung der Pioneer Smart Sync-Verbindung).
Super-„Todoroki“-Sound	Sie können den Basspegel dynamischer steigern als wenn die Pioneer Smart Sync-Verbindung nicht verwendet wird.
Einfache Klanganpassung	Sie können die Laufzeitkorrektureinstellung ganz einfach durchführen, indem Sie den Fahrzeugtyp auswählen.

### HINWEISE

- Einige Funktionen können abhängig von den Verbindungsbedingungen mit der App eingeschränkt sein.
- Die 31-Band-EQ-Einstellung wird in 13 Bänder umgewandelt, wenn eine Musikquelle dieses Produkts verwendet wird.

## TIPP

Es wird empfohlen, den Suchbegriff „Pioneer Smart Sync“ in das Suchfeld einzugeben, um nach der Anwendung zu suchen.

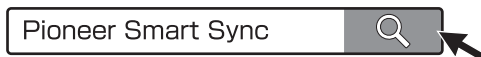

## Herstellen einer Verbindung mit Pioneer Smart Sync

- 1 Drehen Sie den **M.C.**-Regler, um das Hauptmenü anzuzeigen.
- 2 Drehen Sie den **M.C.**-Regler, um [SYSTEM] auszuwählen, und drücken Sie ihn dann, um den Vorgang zu bestätigen.
- 3 Drehen Sie den **M.C.**-Regler, um [APP CONTROL] auszuwählen, und drücken Sie ihn dann, um den Vorgang zu bestätigen.
- 4 Drehen Sie den **M.C.**-Regler, um eine der nachstehenden Optionen auszuwählen.
  - Wählen Sie [WIRED] für die USB-Verbindung.
  - Wählen Sie [BLUETOOTH] für die Bluetooth-Verbindung.
- 5 Drehen Sie den **M.C.**-Regler, um [AUTO APP CONN] auszuwählen, und drücken Sie ihn dann, um den Vorgang zu bestätigen.
- 6 Drehen Sie den **M.C.**-Regler, um [ON] auszuwählen, und drücken Sie ihn dann, um den Vorgang zu bestätigen.
- 7 Verbinden Sie dieses Gerät mit dem mobilen Gerät.
  - iPhone/Android-Gerät über USB (Seite 9)
  - iPhone/Android-Gerät über Bluetooth (Seite 11)Pioneer Smart Sync wird auf dem Gerät automatisch gestartet.

### HINWEIS

Unabhängig davon, ob die [AUTO APP CONN]-Einstellung auf [ON] oder [OFF] gesetzt ist, können Sie auch Folgendes ausführen, um Pioneer Smart Sync zu starten.

- Für andere Geräte als das über USB verbundene Android-Gerät drücken Sie **SRC/OFF**, um eine beliebige Quelle auszuwählen, und halten Sie dann den **M.C.**-Regler gedrückt.
- Beim iPhone starten Sie Pioneer Smart Sync auf dem Mobilgerät.

### HINWEISE

- Wenn Sie ein anderes Mobilgerät als ein iPhone/Android-Gerät anschließen, lässt es sich abhängig von dem Mobilgerät möglicherweise nicht korrekt bedienen.

- Wenn Pioneer Smart Sync noch nicht auf Ihrem iPhone/Android-Gerät installiert wurde, erscheint eine Meldung, die Sie auffordert, die App auf Ihrem iPhone/Android-Gerät zu installieren (außer bei dem über Bluetooth angeschlossenen Android-Gerät). Wählen Sie [OFF] unter [AUTO APP CONN] zum Löschen der Meldung (Seite 31).

## Wiedergeben von Musik auf dem Gerät

- 1 Drücken Sie SRC/OFF, um [APP] auszuwählen.

# Verwenden der Karaoke-Funktion

### WARNUNG

- Der Fahrer sollte beim Fahren niemals mit einem Mikrofon singen. Andernfalls kann es zu einem Unfall kommen.
- Gehen Sie nicht unvorsichtig mit dem Mikrofon um, um einen Unfall zu verhindern.

### VORSICHT

Es ist extrem gefährlich, wenn Sie zulassen, dass sich das Mikrofonkabel um die Lenksäule, das Bremspedal oder die Gangschaltung wickelt, was zu einem Unfall führen kann. Achten Sie darauf, das Mikrofon so anzubringen, dass es das Fahren nicht behindert.

### HINWEISE

- Verwenden Sie ein im Handel erhältliches dynamisches Mikrofon und nicht das mitgelieferte Mikrofon.
- Wenn die folgende Quelle ausgewählt ist, ist diese Funktion nicht verfügbar.
  - RADIO
  - AUX IN

- 1 Stecken Sie den Stereo-Ministecker des Mikrofons in den AUX-Eingang.
- 2 Drücken Sie den M.C.-Regler, um das Hauptmenü anzuzeigen.
- 3 Drehen Sie den M.C.-Regler, um [MICROPHONE] auszuwählen.
- 4 Drücken Sie den M.C.-Regler, um [ON] auszuwählen.  
Wenn der Karaokemodus aktiviert ist, ist die Lautstärke des Geräts stumm geschaltet. Passen Sie die Mikrofonlautstärke über die Einstellung [MIC VOL] an.

## So passen Sie die Mikrofonlautstärke an

- 1 Drücken Sie den M.C.-Regler, um das Hauptmenü anzuzeigen.
- 2 Drehen Sie den M.C.-Regler, um [MICROPHONE] auszuwählen, und drücken Sie ihn dann, um den Vorgang zu bestätigen.



- 3 Drehen Sie den **M.C.-Regler**, um **[MIC VOL]** auszuwählen.
- 4 Drehen Sie den **M.C.-Regler**, um den Lautstärkepegel anzupassen.

#### **HINWEIS**

Wenn es während der Verwendung des Mikrofons zu Rückkopplungen kommt, halten Sie das Mikrofon vom Lautsprecher weg oder senken Sie die Mikrofonlautstärke.

---

### **So verringern Sie den Pegel der Singstimmen in einem Song**

- 1 Drücken Sie den **M.C.-Regler**, um das Hauptmenü anzuzeigen.
- 2 Drehen Sie den **M.C.-Regler**, um **[MICROPHONE]** auszuwählen, und drücken Sie ihn dann, um den Vorgang zu bestätigen.
- 3 Drehen Sie den **M.C.-Regler**, um **[VOCAL]** auszuwählen.
- 4 Drücken Sie den **M.C.-Regler**, um **[OFF]** auszuwählen.

#### **HINWEIS**

Abhängig von den Aufnahmebedingungen der Songs kann der Pegel der Singstimmen möglicherweise nicht effektiv reduziert werden.

## **Audioanpassungen**

---

Auch in den **AUDIO**-Einstellungen können Sie verschiedene Anpassungen vornehmen (Seite 26).

### **Einstellen von Grenzfrequenz und Steilheit**

Sie können Grenzfrequenz und Steilheit der einzelnen Lautsprecher einstellen.

Die folgenden Lautsprecher können eingestellt werden:

**[FRONT]**, **[REAR]**, **[SUBWOOFER]**

#### **HINWEIS**

**[SUBWOOFER]** kann nur ausgewählt werden, wenn **[ON]** bei **[SUBWOOFER]** ausgewählt ist (Seite 27).

- 1 Drehen Sie den **M.C.-Regler**, um das Hauptmenü anzuzeigen.
- 2 Drehen Sie den **M.C.-Regler**, um **[AUDIO]** auszuwählen, und drücken Sie ihn dann, um den Vorgang zu bestätigen.
- 3 Drehen Sie den **M.C.-Regler**, um **[CROSSOVER]** auszuwählen, und drücken Sie ihn dann, um den Vorgang zu bestätigen.
- 4 Drehen Sie den **M.C.-Regler**, um die einzustellende Lautsprechereinheit (den Filter) auszuwählen, und drücken Sie ihn dann, um den Vorgang zu bestätigen.

- 5** Drehen Sie den **M.C.-Regler**, um je nach der Lautsprechereinheit (dem Filter) [HPF] oder [LPF] auszuwählen, und drücken Sie ihn dann, um den Vorgang zu bestätigen.
- 6** Drehen Sie den **M.C.-Regler**, um eine geeignete Grenzfrequenz für die in Schritt 4 ausgewählte Lautsprechereinheit (den Filter) auszuwählen, und drücken Sie ihn dann, um den Vorgang zu bestätigen.  
[25HZ] bis [250HZ]
- 7** Drehen Sie den **M.C.-Regler**, um eine geeignete Steilheit für die in Schritt 4 ausgewählte Lautsprechereinheit (den Filter) auszuwählen.  
[-6] bis [-24] (wenn Sie [FRONT] oder [REAR] wählen)  
[-6] bis [-36] (wenn Sie [SUBWOOFER] wählen)

## Einstellungen

Sie können im Hauptmenü verschiedene Einstellungen vornehmen.

- 1** Drehen Sie den **M.C.-Regler**, um das Hauptmenü anzuzeigen.
- 2** Drehen Sie den **M.C.-Regler**, um eine der nachstehenden Kategorien auszuwählen, und drücken Sie ihn dann, um den Vorgang zu bestätigen.
  - FUNCTION-Einstellungen (Seite 24)
  - AUDIO-Einstellungen (Seite 26)
  - SYSTEM-Einstellungen (Seite 29)
  - ILLUMINATION-Einstellungen (Seite 32)
  - MICROPHONE-Einstellungen (Seite 32)
- 3** Drehen Sie den **M.C.-Regler**, um die Optionen auszuwählen, und drücken Sie ihn dann, um den Vorgang zu bestätigen.

### HINWEIS

Die iPhone-zugehörigen Menüelemente in den folgenden Tabellen stehen für MVH-S310BT nicht zur Verfügung.

## FUNCTION-Einstellungen

Die Menüpunkte können sich je nach Quelle unterscheiden.

Menüpunkt	Beschreibung
<b>FM SETTING</b> <input type="button" value="RADIO"/> [TALK], [STANDARD], [MUSIC]	Die Klangqualität auf die Sendesignalbedingungen des FM-Band-Signals abstimmen. (Nur verfügbar, wenn das FM-Band ausgewählt ist).
<b>BSM</b> <input type="button" value="RADIO"/>	Die sechs stärksten Sender automatisch auf den Zifferntasten (1/▲ bis 6/↶) speichern.
<b>REGIONAL</b> <input type="button" value="RADIO"/> [ON], [OFF]	Den Empfang auf bestimmte Regionalprogramme beschränken, wenn AF (alternative Frequenzsuche) ausgewählt ist. (Nur verfügbar, wenn das FM-Band ausgewählt ist).
<b>LOCAL</b> <input type="button" value="RADIO"/> <b>FM:</b> [OFF], [LV1], [LV2], [LV3], [LV4] <b>MW/LW:</b> [OFF], [LV1], [LV2]	Die Suche auf Sender mit ausreichender Signalstärke beschränken.
<b>TA</b> <input type="button" value="RADIO"/> [ON], [OFF]	Aktuelle Verkehrsinformationen empfangen, wenn verfügbar. (Nur verfügbar, wenn das FM-Band ausgewählt ist).
<b>AF</b> <input type="button" value="RADIO"/> [ON], [OFF]	Dem Gerät erlauben, auf eine andere Frequenz umzuschalten, die den gleichen Sender überträgt. (Nur verfügbar, wenn das FM-Band ausgewählt ist).
<b>NEWS</b> <input type="button" value="RADIO"/> [ON], [OFF]	Die momentan ausgewählte Quelle mit Nachrichtenprogrammen unterbrechen. (Nur verfügbar, wenn das FM-Band ausgewählt ist).
<b>SEEK</b> <input type="button" value="RADIO"/> [MAN], [PCH]	Zuweisung der ◀◀- bzw. ▶▶-Taste, um einen Sender nach dem anderen zu suchen (manuelle Abstimmung), oder Auswahl eines Senders aus den voreingestellten Kanälen.

Menüpunkt	Beschreibung
<b>SAVE</b> SPOTIFY	Die Informationen über den aktuell gespielten Song auf Ihrer Musikliste auf Spotify speichern.
<b>UNSAVE</b> SPOTIFY	Die in [SAVE] gespeicherten Song-Informationen löschen.
<b>SEL DEVICE</b> iPhone BT AUDIO SPOTIFY	Ein auf der Liste enthaltenes Bluetooth-Gerät anschließen.
<b>PLAY</b> BT AUDIO	Wiedergabe starten.
<b>STOP</b> BT AUDIO	Wiedergabe beenden.

## AUDIO-Einstellungen

### HINWEIS

Möglicherweise wird [CHK APP SETT.G.] angezeigt, wenn die Einstellung über Pioneer Smart Sync vorgenommen wird.

Menüpunkt	Beschreibung
<b>EQ SETTING</b>	<p>Equalizer-Kurve auswählen oder anpassen.</p> <ul style="list-style-type: none"> <li>• Wenn Sie eine andere Einstellung als [CUSTOM1], [CUSTOM2] und [SET BY APP] auswählen, können Sie auch die Equalizer-Kurve anpassen, indem Sie den <b>M.C.</b>-Regler gedrückt halten und dann die angepasste Equalizer-Kurve unter [CUSTOM1] speichern.</li> </ul> <p>Wählen Sie ein Equalizer-Band und einen Pegel aus, um weitere Anpassungen vorzunehmen.</p> <p><b>Equalizer-Band:</b> [50HZ] bis [12.5kHz]</p> <p><b>Equalizer-Pegel:</b> [-6] bis [+6]</p>

Menüpunkt	Beschreibung
<b>FADER*1</b>	Balance der Front- und Hecklautsprecher einstellen.
<b>BALANCE</b>	Balance der linken und rechten Lautsprecher einstellen.
<b>SUBWOOFER</b> [ON], [OFF]	Stellen Sie hier bei Verwendung eines Subwoofer-Lautsprechers [ON] ein.
<b>SUBWOOFER*2</b> [NOR], [REV]	Auswahl der Subwoofer-Phase.
<b>SPEAKER LEVEL</b> <b>Lautsprecherarten:</b> [FRONT L], [FRONT R], [REAR L], [REAR R], [SUBWOOFER] <b>Ausgabepegel:</b> [-24] bis [10]	Wählen Sie eine Lautsprechereinheit (einen Filter) aus und stellen Sie den Ausgabepegel ein. • Jeder von Ihnen eingestellte Wert ändert sich, wenn Sie die [POSITION]-Einstellung ändern (Seite 27).
<b>CROSSOVER</b>	Wählen Sie eine Lautsprechereinheit (einen Filter) aus, um die HPF- oder LPF-Grenzfrequenz und die Steilheit der einzelnen Lautsprechereinheiten einzustellen. Einzelheiten zur [CROSSOVER]-Einstellung finden Sie auf Seite 23.
<b>POSITION</b> [OFF], [FRONT LEFT] (linker Vordersitz), [FRONT RIGHT] (rechter Vordersitz), [FRONT] (Vordersitze), [ALL]	Wählen Sie eine Hörposition aus, um die Ausgabepegel der Lautsprecher automatisch einzustellen und eine Verzögerungszeit hinzuzufügen, die der Anzahl und der Position der besetzten Sitze entspricht.

Menüpunkt	Beschreibung
<p><b>TIME ALGNMNT</b></p> <p>[INITIAL], [OFF], [CUSTOM]</p> <p>Wählen Sie einen Lautsprecher Typ aus und stellen Sie zur weiteren Individualisierung bei [CUSTOM] den Lautsprecherabstand ein.</p> <p><b>Lautsprecherarten:</b> [FRONT L], [FRONT R], [REAR L], [REAR R], [SUBWOOFER]</p> <p><b>Lautsprecherabstand (cm):</b> [350] bis [0.0]</p>	<p>Die Laufzeitkorrektureinstellungen so auswählen bzw. anpassen, dass sie den Abstand zwischen der Position des Zuhörers und den einzelnen Lautsprechern widerspiegeln.</p> <ul style="list-style-type: none"> <li>• Wählen Sie [INITIAL], um den Einstellungswert zu initialisieren.</li> <li>• Wählen Sie [OFF], um alle Einstellungswerte auf 0 zu setzen.</li> <li>• Die [CUSTOM]-Einstellung ist verfügbar, wenn [FRONT LEFT] oder [FRONT RIGHT] bei [POSITION] ausgewählt ist (Seite 27).</li> <li>• Die [CUSTOM]-Einstellung ist verfügbar, wenn [OFF] bei [SUBWOOFER] ausgewählt ist (Seite 27).</li> </ul>
<p><b>SAVE SETTINGS</b></p> <p>[YES], [NO]</p>	<p>Die aktuellen Werte der folgenden Toneinstellungen speichern, um sie später abrufen zu können: [CROSSOVER], [SPEAKER LEVEL], [EQ SETTING], [POSITION], [TIME ALGNMNT], [D.BASS], [SUBWOOFER].</p> <ul style="list-style-type: none"> <li>• Die Einstellungen, die gespeichert werden können, variieren, wenn eine Pioneer Smart Sync-Verbindung hergestellt wird.</li> </ul>
<p><b>LOAD SETTINGS</b></p>	<p>Die Toneinstellungen laden, wenn Sie [SAVE SETTINGS] bereits durchgeführt haben.</p>
<p><b>D.BASS</b></p> <p>[OFF], [LOW], [HI]</p>	<p>Steigern Sie den Basspegel dynamisch, um einen Effekt zu erzielen, als ob ein Subwoofer zum System hinzugefügt worden wäre.</p>
<p><b>LOUDNESS</b></p> <p>[OFF], [LOW], [MID], [HI]</p>	<p>Kompensieren, um bei niedriger Lautstärke einen klaren Klang zu erhalten.</p>

Menüpunkt	Beschreibung
<b>SLA</b>	
[+4] bis [-4]	Den Lautstärkepegel für alle Quellen außer FM einstellen. Jede der nachstehenden Kombinationen wird automatisch auf dieselbe Einstellung gesetzt. <ul style="list-style-type: none"> <li>• Stellen Sie beim Herstellen einer USB-Verbindung USB, iPhone, APP und SPOTIFY ein.</li> <li>• Stellen Sie beim Herstellen einer Bluetooth-Verbindung BT AUDIO, iPhone, APP und SPOTIFY ein.</li> </ul>
<b>S.RTRV</b>	
[1] (effektiv bei niedrigen Kompressionsraten), [2] (effektiv bei hohen Kompressionsraten), [OFF]	Die Qualität komprimierter Audiosignale verbessern und einen satten Klang wiederherstellen. <ul style="list-style-type: none"> <li>• Diese Einstellung ist nicht verfügbar, wenn [OFF] unter [VOCAL] in den MICROPHONE-Einstellungen ausgewählt ist (Seite 32).</li> </ul>

\*1 Nicht verfügbar, wenn [SUB.W/SUB.W] bei [SP-P/O MODE] in den INITIAL-Einstellungen ausgewählt ist (Seite 7).

\*2 Nicht verfügbar, wenn [REAR/REAR] bei [SP-P/O MODE] in den INITIAL-Einstellungen ausgewählt ist (Seite 7).

## SYSTEM-Einstellungen

Sie können auch bei ausgeschaltetem Gerät auf diese Menüs zugreifen.

Menüpunkt	Beschreibung
<b>LANGUAGE</b>	
[ENG] (Englisch), [PYC] (Russisch), [TUR] (Türkisch), [FRA] (Französisch), [DEU] (Deutsch)	Auswahl der Sprache, in der die Textinformationen komprimierter Audiodateien angezeigt werden sollen.
<b>CLOCK SET</b>	
[12H], [24H]	Einstellung der Uhr (Seite 5). <ul style="list-style-type: none"> <li>• Diese Einstellung ist nicht verfügbar, wenn eine Pioneer Smart Sync-Verbindung hergestellt wurde.</li> </ul>
<b>BEEP TONE</b>	
[ON], [OFF]	Wenn eine Taste gedrückt wird, ertönt ein Piepton. Wählen Sie [OFF], um diese Funktion zu deaktivieren.

Menüpunkt	Beschreibung
<b>INFO DISPLAY</b>	
[SOURCE/SPEANA], [CLOCK/SPEANA], [SRC/LIVE FX], [CLOCK/LIVE FX], [SOURCE], [SPEANA], [OFF]	Den Eintrag im Subinformationsdisplay anzeigen. <ul style="list-style-type: none"> <li>• Wenn [SOURCE/SPEANA] oder [CLOCK/SPEANA] ausgewählt ist, zeigen Sie die Antenne anstelle des Spektrumanalysators in der Radioquelle an.</li> </ul>
<b>AUTO PI</b>	
[ON], [OFF]	Auch bei Verwendung eines voreingestellten Senders nach einem anderen Sender mit demselben Programm suchen.
<b>AUX</b>	
[ON], [OFF]	Wählen Sie [ON], wenn Sie ein am Gerät angeschlossenes Zusatzgerät verwenden. <ul style="list-style-type: none"> <li>• Diese Einstellung ist nicht verfügbar, wenn [ON] unter [MICROPHONE] in den MICROPHONE-Einstellungen ausgewählt ist (Seite 32).</li> </ul>
<b>BT AUDIO</b>	
[ON], [OFF]	Bluetooth-Signal ein-/ausschalten.
<b>SPOTIFY</b>	
[ON], [OFF]	Wählen Sie [ON], wenn Sie die Spotify-Funktion verwenden.
<b>PW SAVE*</b>	
[ON], [OFF]	Batterieverbrauch verringern. Das Einschalten der Quelle ist der einzige Vorgang, der erlaubt ist, wenn diese Funktion eingeschaltet ist.
<b>BT MEM CLEAR</b>	
[YES], [NO]	Die auf diesem Gerät gespeicherten Bluetooth-Gerätedaten löschen (Geräteleiste, PIN-Code, Anrufliste, Telefonbuch, Kurzwahlnummern). [CLEARED] erscheint, wenn die Daten erfolgreich gelöscht wurden.
<b>APP CONTROL</b>	
[WIRED], [BLUETOOTH]	Wählen Sie die für Ihr Gerät geeignete Verbindungsmethode. Ausführliche Informationen zu den Anschlüssen für jedes Gerät finden Sie unter Seite 31.



Menüpunkt	Beschreibung
<b>USB MTP</b> [ON], [OFF]	Stellen Sie [ON] ein, wenn Sie die MTP-Verbindung verwenden. Die folgenden Quellen sind nicht verfügbar, wenn die Einstellung auf [ON] eingestellt ist. • APP, SPOTIFY, iPhone und USB (AOA)
<b>AUTO APP CONN</b> [ON], [OFF]	Wählen Sie [ON], um automatisch Pioneer Smart Sync zu starten, wenn ein iPhone/Android-Gerät mit dem Gerät verbunden wird.
<b>USB AUTO</b> [ON], [OFF]	Wählen Sie [ON], um automatisch zur USB-Quelle umzuschalten, wenn ein USB-Gerät/iPhone an dieses Gerät angeschlossen wird. Wählen Sie [OFF], wenn ein USB-Gerät/iPhone nur zum Aufladen an diesem Gerät angeschlossen wird.

\* [PW SAVE] wird abgebrochen, wenn die Fahrzeugbatterie getrennt wird, und muss nach erneutem Anschließen der Batterie wieder eingeschaltet werden. Wenn [PW SAVE] ausgeschaltet ist, kann es abhängig von den Verbindungsmethoden sein, dass das Gerät weiterhin Strom von der Batterie bezieht, wenn die Zündung Ihres Fahrzeugs keine ACC-Stellung (Stromversorgung über Starterbatterie) hat.

## Informationen zu den Anschlüssen für jedes Gerät

Die verfügbaren Quellen variieren abhängig vom Einstellungswert.  
Stellen Sie [APP CONTROL] entsprechend der Tabelle für die zu verwendende Quelle ein.  
Einzelheiten zur Pioneer Smart Sync-Verbindung finden Sie auf Seite 18.

### HINWEIS

Die iPhone-zugehörigen Menüelemente in den folgenden Tabellen stehen für MVH-S310BT nicht zur Verfügung.

### Wenn KEINE Pioneer Smart Sync-Verbindung durchgeführt wird

Einstellwert	Gerät	Verfügbare Quelle(n)
[WIRED]	iPhone	iPhone, SPOTIFY
	Android	USB (AOA)
[BLUETOOTH]	iPhone	iPhone, SPOTIFY
	Android	SPOTIFY

## Wenn eine Pioneer Smart Sync-Verbindung durchgeführt wird

Einstellwert	Gerät	Verfügbare Quelle(n)
[WIRED]	iPhone	APP, SPOTIFY
	Android	APP
[BLUETOOTH]	iPhone	APP, SPOTIFY
	Android	APP, SPOTIFY

## ILLUMINATION-Einstellungen

Menüpunkt	Beschreibung
<b>DIM SETTING</b> [SYNC CLOCK], [MANUAL]	Wählen Sie eine Methode zur Änderung der Displayhelligkeit.
<b>BRIGHTNESS</b> [1] bis [10]	Displayhelligkeit ändern. Welche Einstellbereiche verfügbar sind, richtet sich nach [DIM SETTING].

## MICROPHONE-Einstellungen

Menüpunkt	Beschreibung
<b>MICROPHONE</b> [ON], [OFF]	Stellen Sie [ON] ein, wenn Sie die Karaokefunktion verwenden.
<b>MIC VOL</b>	Passen Sie die Mikrofonlautstärke an.
<b>VOCAL</b> [ON], [OFF]	Stellen Sie [OFF] ein, um den Pegel der Singstimmen in einem Song zu reduzieren.

# Zusätzliche Informationen

## Fehlerbehebung

### Das Display kehrt automatisch zur normalen Anzeige zurück.

- Es wurden etwa 30 Sekunden lang keine Bedienvorgänge ausgeführt.
  - Führen Sie einen Bedienvorgang aus.

### Der Wiederholbereich ändert sich unerwartet.

- Je nach Wiederholbereich kann sich der ausgewählte Bereich bei Auswahl eines anderen Ordners oder Tracks oder während des Vor-/Zurückspulens ändern.
  - Wählen Sie den Wiederholbereich erneut aus.

### Ein Unterordner wird nicht wiedergegeben.

- Unterordner können nicht wiedergegeben werden, wenn [FLD] (Ordnerviederholung) ausgewählt ist.
  - Wählen Sie einen anderen Wiederholbereich aus.

### Der Ton wird unterbrochen.

- Sie verwenden ein Gerät wie z. B. ein Mobiltelefon, das hörbare Störungen verursachen kann.
  - Vergrößern Sie den Abstand elektrischer Geräten, die möglicherweise die Störung verursachen, zum Gerät.

### Der Ton von der Bluetooth-Audioquelle wird nicht wiedergegeben.

- Auf einem über Bluetooth verbundenen Mobiltelefon wird ein Anruf getätigt.
  - Nach Beenden des Anrufs wird der Ton wiedergegeben.

- Es wird gerade ein über Bluetooth verbundenes Mobiltelefon bedient.
  - Stellen Sie die Nutzung des Mobiltelefons ein.
- Nach einem mit einem über Bluetooth verbundenen Mobiltelefon getätigten Anruf wird die Verbindung zwischen dem Gerät und dem Mobiltelefon nicht korrekt hergestellt.
  - Stellen Sie erneut eine Bluetooth-Verbindung zwischen dem Gerät und dem Mobiltelefon her.

## Fehlermeldungen

### Allgemeines

#### AMP ERROR

- Betriebsstörung des Geräts oder falsche Lautsprecherverbindung.
- Die Schutzschaltung ist aktiviert.
  - Überprüfen Sie die Lautsprecherverbindung.
  - Schalten Sie die Zündung OFF und dann wieder ON. Sollte die Meldung weiter angezeigt werden, wenden Sie sich zur Unterstützung an Ihren Händler oder eine Pioneer-Kundendienststelle.

#### NO XXXX (beispielsweise NO TITLE)

- Es gibt keine eingebetteten Textinformationen.
  - Schalten Sie die Anzeige um oder spielen Sie einen anderen Track/eine andere Datei.

### USB-Gerät/iPhone

#### FORMAT READ

- Nach dem Wiedergabestart ist der Ton manchmal erst nach einer Verzögerung zu hören.

- Warten Sie, bis die Meldung erlischt und Sie den Ton hören.

---

#### **NO AUDIO**

- Es sind keine Musiktitel vorhanden.
  - Übertragen Sie die Audiodateien an das USB-Gerät und schließen Sie es an.
- Auf dem angeschlossenen USB-Gerät ist die Sicherheitsfunktion aktiviert.
  - Folgen Sie den Anweisungen des USB-Geräts, um die Sicherheitsfunktion zu deaktivieren.

---

#### **SKIPPED**

- Das angeschlossene USB-Gerät enthält DRM-geschützte Dateien (digitale Rechteverwaltung).
  - Die geschützten Dateien werden übersprungen.

---

#### **PROTECT**

- Sämtliche Dateien auf dem angeschlossenen USB-Gerät sind DRM-geschützt (digitale Rechteverwaltung).
  - Wechseln Sie das USB-Gerät aus.

---

#### **N/A USB**

- Das angeschlossene USB-Gerät wird von diesem Gerät nicht unterstützt.
  - Trennen Sie Ihr Gerät ab und ersetzen Sie es durch ein kompatibles USB-Gerät.

---

#### **HUB ERROR**

- Das über einen USB-Hub angeschlossene USB-Gerät wird von diesem Gerät nicht unterstützt.
  - Schließen Sie das USBGerät über ein USB-Kabel an diesem Gerät an.

---

#### **CHECK USB**

- Der USB-Anschluss oder das USB-Kabel wurde kurzgeschlossen.
  - Vergewissern Sie sich, dass der USB-Anschluss oder das USB-Kabel nicht eingeklemmt oder beschädigt ist.

- Das angeschlossene USB-Gerät hat einen höheren als den maximal zulässigen Stromverbrauch.
  - Trennen Sie das USB-Gerät ab und verwenden Sie es nicht. Schalten Sie die Zündung AUS und dann wieder auf ACC oder EIN. Schließen Sie nur kompatible USB-Geräte an.

---

#### **ERROR-19**

- Kommunikation fehlgeschlagen.
  - Führen Sie einen der folgenden Bedienvorgänge aus, und kehren Sie dann zur USB-Quelle zurück.
    - Trennen Sie das USB-Gerät ab.
    - Schalten Sie auf eine andere Quelle um.
- iPhone-Störung.
  - Trennen Sie das Kabel vom iPhone. Schließen Sie, sobald auf dem iPhone das Hauptmenü angezeigt wird, den iPhone erneut an und setzen Sie ihn zurück.

---

#### **ERROR-23**

- Das USB-Gerät wurde nicht ordnungsgemäß formatiert.
  - Formatieren Sie das USB-Gerät mit FAT12, FAT16 oder FAT32.

---

#### **ERROR-16**

- Die iPhone-Firmware ist veraltet.
  - Aktualisieren Sie die iPhone-Version.
- iPhone-Störung.
  - Trennen Sie das Kabel vom iPhone. Schließen Sie, sobald auf dem iPhone das Hauptmenü angezeigt wird, den iPhone erneut an und setzen Sie ihn zurück.

---

#### **STOP**

- Auf der aktuellen Liste befinden sich keine Musiktitel.
  - Wählen Sie eine Liste aus, die Musiktitel enthält.

---

#### NO BT DEVICE GO TO BT MENU TO REGISTER

- Es wurde kein Bluetooth-Gerät gefunden.
- Verbinden Sie dieses Gerät und iPhone über Bluetooth (Seite 11).

---

#### CONN. FAILED PRESS BAND KEY TO RETRY

- Die Bluetooth-Verbindung mit iPhone ist fehlgeschlagen.
- Drücken Sie **BAND/ ↵**, um erneut eine Verbindung herzustellen.

---

#### DISCONNECTED PRESS BAND KEY TO RETRY

- Die Bluetooth-Verbindung wurde unterbrochen.
- Drücken Sie **BAND/ ↵**, um erneut eine Verbindung herzustellen.

## Bluetooth-Gerät

---

#### ERROR-10

- Ausfall der Spannungsversorgung des Bluetooth-Moduls des Geräts.
- Schalten Sie die Zündung AUS und dann wieder auf ACC oder EIN.

## APP

---

#### CONNECT APP

- Es besteht keine Pioneer Smart Sync-Verbindung.
- Stellen Sie eine Verbindung mit Pioneer Smart Sync her (Seite 18).

## Spotify

---

#### NOT FOUND

- Die Spotify-Anwendung wird noch nicht ausgeführt.
- Starten Sie die Spotify-Anwendung.

---

#### NO BT DEVICE GO TO BT MENU TO REGISTER

- Es wurde kein Bluetooth-Gerät gefunden.
- Verbinden Sie dieses Gerät und das andere Gerät über Bluetooth (Seite 11).

---

#### CONN. FAILED PRESS BAND KEY TO RETRY

- Die Bluetooth-Verbindung ist fehlgeschlagen.
- Drücken Sie **BAND/ ↵**, um erneut eine Verbindung herzustellen.

---

#### CHECK APP PRESS BAND KEY TO RETRY

- Die Verbindung mit der Spotify-Anwendung ist fehlgeschlagen.
- Drücken Sie **BAND/ ↵**, um erneut eine Verbindung herzustellen.

---

#### DISCONNECTED PRESS BAND KEY TO RETRY

- Die Bluetooth-Verbindung wurde unterbrochen.
- Drücken Sie **BAND/ ↵**, um erneut eine Verbindung herzustellen.

---

#### CHECK APP

- Ein unbekannter Fehler (einschließlich Kommunikationsfehler) ist aufgetreten.
- Folgen Sie den auf dem Bildschirm gezeigten Anweisungen.

---

## Handhabungsrichtlinien

---

### USB-Speichergerät

- Verbindungen über USB-Hubs werden nicht unterstützt.
- Sorgen Sie vor der Fahrt für eine sichere Befestigung des USB-Speichergeräts. Lassen Sie das USB-Speichergerät nicht auf den Boden fallen, wo es unter dem Brems- oder Gaspedal eingeklemmt werden könnte.

- Je nach USB-Speichergerät können die folgenden Probleme auftreten.
  - Die Bedienung kann unterschiedlich sein.
  - Möglicherweise wird das Speichergerät nicht erkannt.
  - Möglicherweise werden Dateien nicht richtig wiedergegeben.
  - Das Gerät kann Störgeräusche verursachen, wenn Sie Radio hören.

## iPhone

- Bewahren Sie den iPhone nicht an Orten mit hohen Temperaturen auf.
- Sorgen Sie für eine sichere Befestigung des iPhones während er Fahrt. Lassen Sie den iPhone nicht auf den Boden fallen, wo er unter dem Brems- oder Gaspedal eingeklemmt werden könnte.
- Auf dem iPhone gespeicherter inkompatibler Text wird vom Gerät nicht angezeigt.

## Kompatibilität komprimierter Audioformate

- Nur die ersten 32 Zeichen können als Dateiname (einschließlich Dateierweiterung) oder Ordnername angezeigt werden.
- Je nach der zur Codierung von WMA-Dateien verwendeten Anwendung kann es sein, dass das Gerät nicht richtig arbeitet.
- Bei Audiodateien mit eingebetteten Bilddaten oder bei auf einem USB-Gerät mit komplexer Ordnerstruktur gespeicherten Audiodateien kann sich geringfügig der Beginn der Wiedergabe verzögern.
- Zur Anzeige auf diesem Gerät sollte russischer Text in einem der folgenden Zeichensätze codiert sein:

- Unicode (UTF-8, UTF-16)
- Ein anderer Zeichensatz als Unicode, der in einer Windows-Umgebung verwendet wird und in den Sprachoptionen auf Russisch eingestellt ist

## VORSICHT

- Pioneer kann nicht die Kompatibilität mit allen USB-Massenspeichergeräten gewährleisten und übernimmt keine Verantwortung für eventuelle Datenverluste auf Media-Playern, Smartphones oder anderen Geräten, die zusammen mit diesem Produkt verwendet werden.
- Belassen Sie ein USB-Gerät nicht an einem Ort, an dem es hohen Temperaturen ausgesetzt ist.

## WMA-Dateien

Dateierweiterung	.wma
Bitrate	48 Kbit/s bis 320 Kbit/s (CBR), 48 Kbit/s bis 384 Kbit/s (VBR)
Abtastfrequenz	32 kHz, 44,1 kHz, 48 kHz
Windows Media™ Audio Professional, Lossless, Voice/DRM Stream/Stream mit Video	Nicht kompatibel

## MP3-Dateien

Dateierweiterung	.mp3
Bitrate	8 Kbit/s bis 320 Kbit/s (CBR), VBR
Abtastfrequenz	8 kHz bis 48 kHz (32 kHz, 44,1 kHz, 48 kHz zur Emphase)
Kompatible ID3-Tag-Version	1.0, 1.1, 2.2, 2.3, 2.4 (ID3-Tag-Version 2.x erhält Vorrang vor Version 1.x.)
M3u-Wiedergabeliste	Nicht kompatibel

MP3i (MP3 interaktiv), mp3 PRO	Nicht kompatibel
--------------------------------	------------------

## WAV-Dateien

- WAV-Datenformate können nicht über MTP verbunden werden.

Dateierweiterung	.wav
Quantisierungsbits	8 und 16 (LPCM)
Abtastfrequenz	16 kHz bis 48 kHz (LPCM)

## AAC-Dateien (nur MVH-S410BT/S41BT)

Kompatibles Format	AAC codiert von iTunes
Dateierweiterung	.m4a
Abtastfrequenz	11,025 kHz bis 48 kHz
Stereo-Bitrate	16 Kbit/s bis 320 Kbit/s, VBR
Apple Lossless	Nicht kompatibel
Im iTunes Store erworbene AAC-Datei (Dateierweiterung .m4p)	Nicht kompatibel

## FLAC-Dateien

- FLAC-Datenformate können nicht über MTP verbunden werden.
- Je nach Codierer kann es sein, dass FLAC-Dateien nicht abspielbar sind.

Dateierweiterung	.flac, .fla
Abtastfrequenz	8/11,025/12/16/22,05/24/32/44,1/48/96 kHz
Quantisierungsbitrate	8/16/24 Bit
Kanalmodus	1/2-Kanal

## USB-Gerät

- Der Beginn der Wiedergabe von auf einem USB-Gerät mit komplexer Ordnerstruktur gespeicherten Audiodateien kann sich geringfügig verzögern.

Abspielbare Ordnerstruktur	Bis zu acht Ebenen (Praktikabel sind weniger als zwei Ebenen.)
Abspielbare Ordner	Bis zu 1 500
Abspielbare Dateien	Bis zu 15 000
Wiedergabe von urheberrechtlich geschützten Dateien	Nicht kompatibel
Partitioniertes USB-Gerät	Es kann nur die erste Partition wiedergegeben werden.

## iPhone-Kompatibilität

Dieses Gerät unterstützt nur die folgenden iPhone-Modelle. Ältere Versionen werden ggf. nicht unterstützt.

- Hergestellt für
- iPhone X
  - iPhone 8
  - iPhone 8 Plus
  - iPhone 7
  - iPhone 7 Plus
  - iPhone SE
  - iPhone 6s
  - iPhone 6s Plus
  - iPhone 6
  - iPhone 6 Plus
  - iPhone 5s
  - iPhone 5c
  - iPhone 5

- Die Bedienung kann sich je nach Generation und/oder Softwareversion des iPhones unterscheiden.
- Benutzer eines iPhone mit Lightning®-Anschluss sollten das Lightning-auf-USB-Kabel verwenden (im Lieferumfang des iPhone enthalten).
- Informationen zur Datei-/Formatkompatibilität finden Sie in den iPhone-Handbüchern.
- Hörbücher, Podcast: Kompatibel

## **⚠ VORSICHT**

Pioneer übernimmt keine Haftung für den Verlust von iPhone-Daten, auch dann nicht, wenn der Verlust der betreffenden Daten während der Verwendung dieses Geräts aufgetreten ist.

## Reihenfolge von Audiodateien

Der Benutzer kann mit diesem Gerät keine Ordnernummern zuweisen und auch nicht die Wiedergabereihenfolge festlegen. Die Reihenfolge der Audiodateien richtet sich nach dem angeschlossenen Gerät. Beachten Sie, dass sich auf einem USB-Gerät befindliche versteckte Dateien nicht abspielen lassen.

### Beispielstruktur

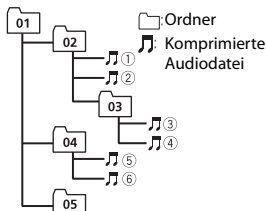

Level 1    Level 2    Level 3    Level 4

01 bis 05: Ordernummer

① bis ⑥: Wiedergabereihenfolge

## Russische Zeichentabelle

D: C	D: C	D: C
А: А	Б: Б	В: В
Г: Г	Д: Д	Е: Е, Ё
Ж: Ж	З: З	И: И, Ы
К: К	Л: Л	М: М
Н: Н	О: О	П: П
Р: Р	С: С	Т: Т
У: У	Ф: Ф	Х: Х
Ц: Ц	Ч: Ч	Ш: Ш, Щ
Ъ: Ъ	Ы: Ы	Ь: Ъ
Э: Э	Ю: Ю	Я: Я

D: Anzeige C: Zeichen

## Urheberrechte und Marken

### Bluetooth

Die *Bluetooth*®-Wortmarke und -Logos sind eingetragene Marken der Bluetooth SIG, Inc. Jede Nutzung dieser Marken durch die PIONEER CORPORATION erfolgt unter entsprechender Lizenz. Andere Marken und Markennamen sind das Eigentum ihrer jeweiligen Inhaber.

### iTunes

Apple und iTunes sind Marken von Apple Inc., eingetragen in den USA und anderen Ländern.

### WMA

Windows Media ist eine eingetragene Marke oder eine Marke der Microsoft



Corporation in den USA und/oder anderen Ländern.

Dieses Produkt enthält Technologie, die Eigentum der Microsoft Corporation ist und nicht ohne Lizenz von Microsoft Licensing, Inc. vertrieben werden darf.

#### **FLAC**

Urheberrecht © 2000-2009 Josh Coalson  
Urheberrecht © 2011-2014 Xiph.Org  
Foundation

Weitergabe und Nutzung in Quell- und Binärform, mit oder ohne Änderungen, sind erlaubt, sofern die folgenden Bedingungen erfüllt sind:

- Bei der Weitergabe von Quellcode muss dieser den vorstehenden Urheberrechtshinweis, diese Liste der Bedingungen und den folgenden Haftungsausschluss enthalten.
- Bei der Weitergabe in Binärform müssen der vorstehende Urheberrechtshinweis, diese Liste der Bedingungen und der folgende Haftungsausschluss in der Dokumentation und/oder andere mit der Ausgabe zur Verfügung gestellte Materialien angegeben werden.
- Ohne besondere schriftliche Genehmigung dürfen weder der Name der Xiph.org Foundation noch die Namen ihrer Mitwirkenden verwendet werden, um von dieser Software abgeleitete Produkte befürwortend zu unterstützen oder zu bewerben.

DIESE SOFTWARE WIRD VON DEN URHEBERRECHTSINHABERN UND MITWIRKENDEN IN IHRER VORLIEGENDEN FORM UND OHNE JEGLICHE AUSDRÜCKLICHE ODER KONKLUDENTE GEWÄHRLEISTUNG ZUR VERFÜGUNG GESTELLT, EINSCHLIESSLICH OHNE BESCHRÄNKUNG DIE KONKLUDENTE GEWÄHRLEISTUNG DER MARKTGÄNGIGKEIT UND DER VERWENDBARKEIT FÜR EINEN BESTIMMTEN ZWECK. DIE FOUNDATION ODER DIE MITWIRKENDEN HAFTEN

KEINESFALLS FÜR DIREKTE, INDIREKTE, BEILÄUFIG ENTSTANDENE, BESONDERE, STRAFRECHTLICHE ODER FOLGESCHÄDEN (EINSCHLIESSLICH OHNE BESCHRÄNKUNG VERSCHAFFEN VON ERSATZGÜTERN ODER -DIENSTLEISTUNGEN, VERLUST DER NUTZUNGSFÄHIGKEIT, DATEN- ODER GEWINNVERLUST ODER BETRIEBSUNTERBRECHUNG), GLEICHGÜLTIG, WIE DIESE VERURSACHT WURDEN UND WELCHER HAFTUNGSTHEORIE SIE UNTERLIEGEN, OB BEI VERTRAGS-, BEI VERSCHULDENSUNABHÄNGIGER HAFTUNG ODER DURCH UNERLAUBTE HANDLUNG (EINSCHLIESSLICH FAHRLÄSSIGKEIT ODER AUF ANDEREM WEGE), GLEICHGÜLTIG, WIE SIE DURCH DIE BENUTZUNG DIESER SOFTWARE ENTSTANDEN SEIN MÖGEN. DIES GILT AUCH DANN, WENN AUF DIE MÖGLICHKEIT EINES SOLCHEN SCHADENS HINGEWIESEN WURDE.

#### **iPhone und Lightning**

Die Verwendung des Aufdrucks Made for Apple bedeutet, dass ein Zusatzgerät speziell für den Anschluss an die Apple-Produkte konstruiert ist, die durch den Aufdruck identifiziert werden, und vom Entwickler dahingehend zertifiziert wurde, dass es den Apple-Leistungsnormen entspricht. Apple ist nicht verantwortlich für den Betrieb dieses Geräts oder die Einhaltung von Sicherheitsrichtlinien und Standards.

Bitte beachten Sie, dass die Verwendung dieses Zusatzgeräts mit einem Apple-Produkt die drahtlose Leistung beeinträchtigen kann. iPhone und Lightning sind in den USA und anderen Ländern eingetragene Marken von Apple Inc.

#### **Siri®**

Funktioniert mit Siri über das Mikrofon.

**Google™, Google Play, Android**  
Google, Google Play und Android sind  
Markenzeichen der Google LLC.

### **Spotify®**

SPOTIFY und das Spotify-Logo sind  
eingetragene Warenzeichen von Spotify  
AB. Soweit vorhanden, sind kompatible  
digitale Mobilgeräte und ein Premium-  
Abonnement erforderlich; Informationen  
dazu finden Sie unter [https://  
www.spotify.com](https://www.spotify.com).

### **T-Kernel 2.0**

Dieses Produkt verwendet den Quellcode  
von T-Kernel 2.0 unter T-Lizenz 2.0,  
gewährt vom T-Engine-Forum  
([www.tron.org](http://www.tron.org)).

### **MP3**

Copyright (C) 1998-2009 PacketVideo

Lizenziert unter der Apache-Lizenz, Version  
2.0 (die „Lizenz“); Sie dürfen diese Datei nur  
in Übereinstimmung mit der Lizenz  
nutzen.

Eine Kopie der Lizenz erhalten Sie unter

[http://www.apache.org/licenses/LICENSE-  
2.0](http://www.apache.org/licenses/LICENSE-2.0)

Soweit nicht anders von geltendem Recht  
vorgeschrieben oder schriftlich vereinbart,  
wird die unter der Lizenz vertriebene  
Software im IST-ZUSTAND OHNE  
GEWÄHRLEISTUNGEN ODER  
BEDINGUNGEN JEDER ART, seien sie  
ausdrücklich oder stillschweigend,  
vertrieben.

Einzelheiten zu Genehmigungen und  
Einschränkungen gemäß der Lizenz sind in  
der Lizenz aufgeführt.

## Technische Daten

### Allgemeines

Stromspannung: 14,4 V Gleichspannung  
(Toleranz 10,8 V bis 15,1 V)

Erdungssystem: Negativ

Maximale Leistungsaufnahme: 10,0 A

Abmessungen (B × H × T):

DIN

Gehäuse: 178 mm × 50 mm × 97 mm

Frontfläche: 188 mm × 58 mm ×

17 mm

D

Gehäuse: 178 mm × 50 mm × 97 mm

Frontfläche: 170 mm × 46 mm ×

17 mm

Gewicht: 0,5 kg

### Audio

Maximale Ausgangsleistung:

- 50 W × 4 ch/4 Ω (wenn ohne  
Subwoofer)
- 50 W × 2 ch/4 Ω + 70 W × 1 ch/2 Ω  
(für Subwoofer)

Dauer-Ausgangsleistung:

22 W × 4 (50 Hz bis 15 000 Hz, 5 %  
THD, bei 4-Ω-Last, beide Kanäle  
betrieben)

Lastimpedanz: 4 Ω (4 Ω bis 8 Ω (2 Ω für 1  
Kan.) zulässig)

Maximaler Preout-Ausgangspegel: 2,0 V  
Equalizer (Grafischer 13-Band-Equalizer):

Frequenz: 50 Hz/80 Hz/125 Hz/200  
Hz/315 Hz/500 Hz/800 Hz/1,25 kHz/2  
kHz/3,15 kHz/5 kHz/8 kHz/12,5 kHz  
Verstärkung: ±12 dB (Inkrement 2 dB)

Hochpassfilter:

Frequenz: 25 Hz/31,5 Hz/40 Hz/50 Hz/  
63 Hz/80 Hz/100 Hz/125 Hz/160 Hz/  
200 Hz/250 Hz

Flanke: -6 dB/Okt., -12 dB/Okt., -  
18 dB/Okt., -24 dB/Okt., AUS

Subwoofer/Tiefpassfilter:

Frequenz: 25 Hz/31,5 Hz/40 Hz/50 Hz/  
63 Hz/80 Hz/100 Hz/125 Hz/160 Hz/  
200 Hz/250 Hz

Flanke: -6 dB/Okt., -12 dB/Okt., -  
18 dB/Okt., -24 dB/Okt., -30 dB/Okt.,  
-36 dB/Okt., AUS

Phase: Normal/Gegen

Lautsprecherpegel:

+10 dB bis -24 dB (1 dB/Schritt)

Zeitabgleich:

0 cm bis 350 cm (2,5 cm/Stufe)

## USB

USB-Standard-Spezifikation: USB 2.0 Full  
Speed

Maximale Leistungsaufnahme: 1,5 A

USB Protokoll:

MSC (Massenspeicher-Klasse)

MTP (Media Transfer Protocol)

AOA (Android Open Accessory) 2.0

Dateisystem: FAT12, FAT16, FAT32

MP3-Decodierformat: MPEG-1 & 2 Audio  
Layer 3

WMA-Decodierformat: Version 7, 8, 9, 9.1,  
9.2 (2-Kanal-Audio)

AAC-Decodierformat: MPEG-4 AAC (nur  
mit iTunes codiert) (Ver. 10.6 und  
früher) (nur MVH-S410BT/S41BT)

FLAC-Decodierformat: v1.2.1 (Free Lossless  
Audio Codec)

WAV-SignalfORMAT: Lineares PCM (nicht  
komprimiert)

## FM-Tuner

Frequenzbereich: 87,5 MHz bis 108,0 MHz

Nutzempfindlichkeit: 11 dBf (1,0  $\mu$ V/75  $\Omega$ ,  
Mono, Signal-Rauschabstand: 30 dB)

Signal-Rausch-Verhältnis: 65 dB (IEC-A-  
Netzwerk)

## MW-Tuner

Frequenzbereich: 531 kHz bis 1 602 kHz

Nutzempfindlichkeit: 25  $\mu$ V (Signal-  
Rauschabstand: 20 dB)

Signal-Rausch-Verhältnis: 60 dB (IEC-A-  
Netzwerk)

## LW-Tuner

Frequenzbereich: 153 kHz bis 281 kHz  
Nutzempfindlichkeit: 28  $\mu$ V (Signal-  
Rauschabstand: 20 dB)

Signal-Rausch-Verhältnis: 60 dB (IEC-A-  
Netzwerk)

## Bluetooth

Version: Bluetooth 4.0-zertifiziert

Ausgangsleistung: maximal +4 dBm  
(Leistungsklasse 2)

BLE (Bluetooth Low Energy) Version: 4.0  
zertifiziert

BLE (Bluetooth Low Energy)

Ausgabeleistung: +3 dBm Maximum

Frequenzband/-bänder: 2 400 MHz bis  
2 483,5 MHz

Bluetooth-Profile:

GAP (Generic Access Profile)

SDAP (Service Discovery Application  
Profile)

HFP (Hands Free Profile) 1.6

PBAP (Phone Book Access Profile)

A2DP (Advanced Audio Distribution  
Profile)

AVRCP (Audio/Video Remote Control  
Profile) 1.5

SPP (Serial Port Profile) 1.1

## HINWEIS

Änderungen der technischen Daten und  
des Designs vorbehalten.

# Inhoud

Aan de slag .....	3
Radio .....	7
USB/iPhone®/AUX.....	9
Bluetooth .....	11
Spotify® .....	15
Pioneer Smart Sync/APP gebruiken .....	17
De karaokefunctie gebruiken .....	21
Audio aanpassen .....	22
Instellingen.....	23
FUNCTION-instellingen.....	23
AUDIO-instellingen.....	25
SYSTEM-instellingen.....	28
ILLUMINATION-instellingen .....	31
MICROPHONE-instellingen .....	31
Aanvullende informatie .....	32

## Over deze handleiding:

- In de volgende instructies worden een USB-geheugen of USB-audiospeler een "USB-apparaat" genoemd.

# Aan de slag

## Basisbediening

### MVH-S410BT/S41BT/S310BT

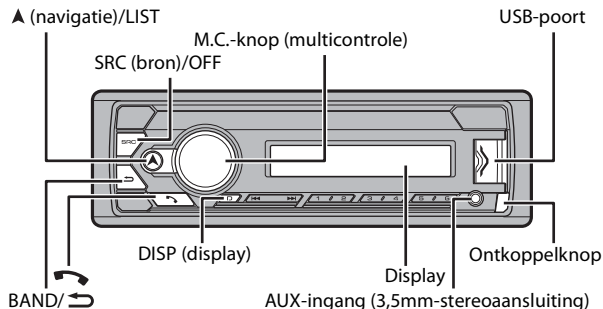





### Vaak gebruikte functies

Actie	Bediening
Toestel inschakelen*	Druk op <b>SRC/OFF</b> om het toestel in te schakelen. Hou <b>SRC/OFF</b> ingedrukt om het toestel uit te schakelen.
Het volume regelen	Draai de <b>M.C.</b> -knop.
Een bron selecteren	Druk herhaaldelijk op <b>SRC/OFF</b> .
De display-informatie wijzigen	Druk herhaaldelijk op <b>DISP</b> .
Terugkeren naar de vorige weergave/lijs	Druk op <b>BAND/ ↶</b> .
Terugkeren naar de normale weergave vanuit het menu	Houd <b>BAND/ ↶</b> ingedrukt.
De helderheid van het beeldscherm wijzigen	Houd <b>BAND/ ↶</b> ingedrukt.
Een oproep beantwoorden	Druk op een knop.
Een oproep beëindigen	Druk op <b>↷</b> .

\* Wanneer de blauw/witte draad van het toestel verbonden is met het relaiscontact voor de automatische antenne van de auto, schuift de antenne uit wanneer de bron van het toestel wordt ingeschakeld. Om de antenne weer in te trekken, schakelt u de bron uit.

## Display-indicatie

Indicatie	Beschrijving
	Verschijnt wanneer er een lager niveau van het menu of de map bestaat.
TP	Verschijnt wanneer een verkeersprogramma wordt ontvangen.
BASS	Verschijnt wanneer de <b>BASS</b> -functie wordt geactiveerd.
	Verschijnt wanneer willekeurige weergave/shuffle is ingesteld (behalve wanneer BT AUDIO is geselecteerd als bron).
	Verschijnt wanneer weergave herhalen is ingesteld (behalve wanneer BT AUDIO is geselecteerd als bron).
	Verschijnt wanneer een Bluetooth-verbinding is gemaakt (pagina 11).
APP	Verschijnt wanneer een Pioneer Smart Sync-verbinding is gemaakt (pagina 17).

## Het voorpaneel verwijderen

Verwijder het voorpaneel om diefstal te voorkomen. Verwijder alle kabels en apparaten die verbonden zijn met het voorpaneel en schakel het toestel uit voor u het voorpaneel verwijderd.

### Ontkoppelen

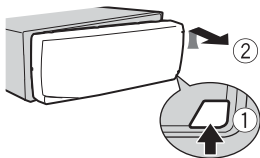

### Bevestigen

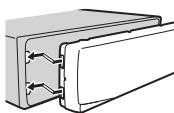

### Belangrijk

- Stel het voorpaneel niet bloot aan te grote schokken.
- Stel het voorpaneel niet bloot aan direct zonlicht en hoge temperaturen.
- Bewaar het verwijderde voorpaneel altijd in een beschermtas of zak.

## De microprocessor opnieuw instellen

De microprocessor moet in de volgende situaties opnieuw worden ingesteld:

- Voorealer dit toestel voor het eerst na de installatie wordt gebruikt
- Als het toestel niet goed werkt
- Wanneer vreemde of foutieve berichten op het display verschijnen

- 1 Verwijder het voorpaneel (pagina 4).
- 2 Druk op de **RESET** knop met een scherp voorwerp langer dan 8 mm.

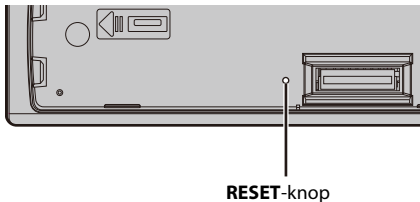

## Instellingenmenu

Wanneer u de contactschakelaar inschakelt na de installatie, verschijnt het instellingenmenu.

- 1 Draai de **M.C.**-knop om de opties te selecteren, druk daarna op de knop om te bevestigen.  
Om naar de volgende menuoptie te gaan, dient u uw selectie te bevestigen.

Menu-item	Beschrijving
<b>LANGUAGE</b> [ENG](Engels), [PYC](Russisch), [TUR](Turks), [FRA](Frans), [DEU](Duits)	Selecteer de taal om tekstinformatie van een gecomprimeerd audiobestand weer te geven.
<b>CLOCK SET</b>	Stel de klok in. 1 Draai de <b>M.C.</b> -knop om het uur aan te passen, druk daarna op de knop om te bevestigen. De indicator gaat automatisch naar de instelling voor de minuten. 2 Draai de <b>M.C.</b> -knop om de minuten aan te passen, druk daarna op de knop om te bevestigen.
<b>FM STEP</b> [100], [50]	Selecteer de FM-afstemstap uit 100 kHz of 50 kHz.

- 2 [USB CONN. SET] verschijnt als alle instellingen uitgevoerd zijn.  
Druk op de **M.C.**-knop om de melding te wissen.
  - Een melding met de vraag om de Pioneer Smart Sync-applicatie te installeren verschijnt op uw iPhone/Android-apparaat door uw apparaat op het toestel aan te sluiten via USB.
- 3 [QUIT :YES] verschijnt.  
Om terug te keren naar het eerste item van het instellingenmenu, draait u de **M.C.**-knop om [QUIT :NO] te selecteren, druk daarna op de knop om te bevestigen.
- 4 Druk op de **M.C.**-knop om de instellingen te bevestigen.

#### OPMERKING

U kunt deze instellingen gelijk wanneer uitvoeren bij de SYSTEM-instellingen (pagina 28) en INITIAL-instellingen (pagina 6).

## De demonstratieweergave annuleren (DEMO OFF)

- 1 Druk op de **M.C.**-knop om het hoofdmenu weer te geven.
- 2 Draai aan de **M.C.**-knop om [SYSTEM] te selecteren, druk daarna op de knop om te bevestigen.
- 3 Draai aan de **M.C.**-knop om [DEMO OFF] te selecteren, druk daarna op de knop om te bevestigen.
- 4 Draai aan de **M.C.**-knop om [YES] te selecteren, druk daarna op de knop om te bevestigen.

## INITIAL-instellingen

- 1 Hou SRC/OFF ingedrukt tot het toestel uitschakelt.
- 2 Hou SRC/OFF ingedrukt om het hoofdmenu weer te geven.
- 3 Draai aan de **M.C.**-knop om [INITIAL] te selecteren, druk daarna op de knop om te bevestigen.
- 4 Draai de **M.C.**-knop om een optie te selecteren, druk daarna op de knop om te bevestigen.

Menu-item	Beschrijving
FM STEP [100], [50]	Selecteer de FM-afstemstap uit 100 kHz of 50 kHz.





Menu-item	Beschrijving
<b>SP-P/O MODE</b> [REAR/SUB.W]	Selecteer deze optie als een fullrange-luidspreker aangesloten is op de draden voor de achterluidspreker en een subwoofer aangesloten is op de RCA-uitgang.
[SUB.W/SUB.W]	Selecteer deze optie als een passieve subwoofer direct aangesloten is op de draden voor de achterluidspreker en een subwoofer aangesloten is op de RCA-uitgang.
[REAR/REAR]	Selecteer deze optie als fullrange-luidsprekers aangesloten zijn op de draden voor de achterluidspreker en op de RCA-uitgang. Als een fullrange-luidspreker aangesloten is op de draden voor de achterluidspreker en de RCA-uitgang niet wordt gebruikt, kunt u [REAR/SUB.W] of [REAR/REAR] selecteren.
<b>SYSTEM UPDATE</b> [SYSTEM INFO], [S/W UPDATE]	Selecteer [SYSTEM INFO] om de recentste systeeminformatie op het toestel te bevestigen. Selecteer [S/W UPDATE] om het toestel bij te werken naar de recentste software en de instellingen van het toestel te initialiseren. Voor meer informatie over de recentste software en het updaten van deze software kunt u terecht op onze website.
<b>SYSTEM RESET</b> [YES], [NO]	Selecteer [YES] om de instellingen van het toestel te initialiseren. Het toestel wordt automatisch opnieuw gestart.

## Radio

De tunerfrequenties van dit toestel zijn bedoeld voor gebruik in West-Europa, Azië, het Midden-Oosten, Afrika en Oceanië. Bij gebruik in andere regio's kan de ontvangst zwak zijn. De functie RDS (Radio Data System) werkt alleen in regio's die RDS-signalen voor FM-zenders uitzenden.

### Voorkeuzezenders ontvangen

- 1 Druk op **SRC/OFF** om [RADIO] te selecteren.
- 2 Druk op **BAND/**  om de band te selecteren uit [FM1], [FM2], [FM3], [MW] of [LW].
- 3 Druk op een cijfertoets (1/  tot 6/ ).

#### TIP

De  -knoppen kunnen ook worden gebruikt om een voorkeuzezender te selecteren wanneer [SEEK] is ingesteld op [PCH] in de FUNCTION-instellingen (pagina 24).

## Best stations memory (BSM)

De zes sterkste zenders worden opgeslagen onder de cijfertoetsen (1/∧ tot 6/↵).

- 1 Druk, nadat u een band heeft geselecteerd, op de **M.C.**-knop om het hoofdmenu weer te geven.
- 2 Draai aan de **M.C.**-knop om [FUNCTION] te selecteren, druk daarna op de knop om te bevestigen.
- 3 Draai aan de **M.C.**-knop om [BSM] te selecteren, druk daarna op de knop om te bevestigen.

---

## Een zender handmatig zoeken

- 1 Als u de band heeft geselecteerd, drukt u op **◀◀/▶▶** om een zender te selecteren.  
Hou vervolgens **◀◀/▶▶** ingedrukt en laat los om een beschikbare zender te zoeken. Het scannen stopt wanneer het toestel een zender ontvangt. Druk op **◀◀/▶▶** om de zoekafstemming te annuleren.

### OPMERKING

[SEEK] moet ingesteld zijn op [MAN] in de FUNCTION-instellingen (pagina 24).

---

## Zenders handmatig opslaan

- 1 Terwijl u de zender ontvangt die u wilt opslaan, houdt u een van de cijfertoetsen (1/∧ tot 6/↵) ingedrukt tot hij niet meer knippert.

## PTY-functies gebruiken

Het toestel zoekt naar een zender op basis van de PTY (programmatype)-informatie.

- 1 Houd **▲** ingedrukt tijdens FM-ontvangst.
- 2 Draai de **M.C.**-knop om een programmatype te selecteren uit [NEWS/INFO], [POPULAR], [CLASSICS] of [OTHERS].
- 3 Druk op de **M.C.**-knop.  
Het toestel begint naar een zender te zoeken. Als een zender gevonden is, wordt de servicenaam van het programma weergegeven.

### OPMERKINGEN

- Om het zoeken te annuleren, drukt u op de **M.C.**-knop.
- Het programma van bepaalde zenders kan afwijken van de doorgestuurde PTY.

- Als geen enkele zender het gewenste programmatype uitzendt, wordt gedurende ongeveer twee seconden [NOT FOUND] weergegeven en keert de tuner terug naar de oorspronkelijke zender.

## USB/iPhone® /AUX

(iPhone-bron is niet beschikbaar wanneer [USB MTP] is ingesteld op [ON] in de SYSTEM-instellingen (pagina 30).)

### OPMERKING

De iPhone-functie is niet beschikbaar voor de MVH-S310BT.

## Weergave

Koppel de hoofdtelefoon los van het apparaat voor u het aansluit op het toestel.

## USB-apparaten (inclusief Android™)/iPhone

- 1 Open het deksel van de USB-poort.
- 2 Sluit het USB-apparaat/de iPhone aan met behulp van een geschikte kabel.

### OPMERKING

Om automatisch over te schakelen naar de USB-bron wanneer een USB-apparaat/iPhone op het toestel aangesloten wordt, stelt u [USB AUTO] in op [ON] in de SYSTEM-instellingen (pagina 30).

### LET OP

Gebruik een USB-kabel (apart verkrijgbaar) om het USB-apparaat aan te sluiten, omdat elk apparaat dat rechtstreeks op het toestel aangesloten wordt, uitsteekt uit het toestel, wat gevaarlijk kan zijn.

Voor u het apparaat loskoppelt, dient u de weergave te stoppen.

### AOA-verbindingen

Een apparaat met daarop Android OS 4.1 of recenter en dat tevens AOA (Android Open Accessory) 2.0 ondersteunt, kan worden aangesloten op het toestel via AOA met behulp van de bij het apparaat meegeleverde kabel.

### OPMERKING

Als u een AOA-verbinding gebruikt, moet [APP CONTROL] worden ingesteld op [WIRED] (pagina 29) en moet [USB MTP] worden ingesteld op [OFF] (pagina 30) in de SYSTEM-instellingen.

### MTP-verbinding

Een apparaat waarop Android OS 4.0 of recenter geïnstalleerd is, kan via MTP worden verbonden met het toestel met behulp van de bij het apparaat geleverde kabel. Afhankelijk van het aangesloten apparaat en het aantal bestanden op het apparaat kunnen audiobestanden/songs echter mogelijk niet via MTP worden afgespeeld. Merk op dat de MTP-verbinding niet compatibel is met de WAV- en FLAC-bestandsindelingen.

## OPMERKING

Als u een MTP-verbinding gebruikt, moet [USB MTP] ingesteld zijn op [ON] in de SYSTEM-instellingen (pagina 30).

## AUX

**1** Steek de stereo-miniplug in de AUX-ingangsaansluiting.

**2** Druk op SRC/OFF om [AUX IN] als bron te selecteren.

## OPMERKING

Als [AUX] is ingesteld op [OFF] in de SYSTEM-instellingen, kan [AUX IN] niet worden geselecteerd als bron (pagina 29).

## Bedieningen

U kunt diverse aanpassingen aanbrengen in de FUNCTION-instellingen (pagina 23) (behalve voor de AUX IN-/USB-bron).

Merk op dat de volgende bedieningen niet werken voor een AUX-apparaat. Om een AUX-apparaat te bedienen, dient u het apparaat zelf te gebruiken.

Actie	Bediening
Een map selecteren*1	Druk op 1/▲ of 2/▼.
Een fragment/song (hoofdstuk) selecteren	Druk op ◀◀ of ▶▶.
Snel vooruit- of achteruitspoelen*2	Houd ◀◀ of ▶▶ ingedrukt.
Een bestand zoeken in een lijst (alleen USB)	<ol style="list-style-type: none"><li>1 Houd ▲ ingedrukt om de lijst te tonen.</li><li>2 Draai de <b>M.C.</b>-knop om de naam van het gewenste bestand (de gewenste map) of categorie te selecteren, druk daarna op de knop om te bevestigen.</li><li>3 Draai de <b>M.C.</b>-knop om het gewenste bestand te selecteren, druk daarna op de knop om te bevestigen. De weergave start.</li></ol>
Een lijst met bestanden in de geselecteerde map/categorie weergeven*1	Druk op de <b>M.C.</b> -knop wanneer een map/categorie geselecteerd is.
Een song in de geselecteerde map/categorie weergeven*1	Hou de <b>M.C.</b> -knop ingedrukt wanneer een map/categorie geselecteerd is.
Weergave herhalen	Druk op 6/↶.
Willekeurige weergave/shuffle	Druk op 5/↷.
Weergave pauzeren/hervatten	Druk op 4/PAUSE.

Actie	Bediening
Sound retriever*1	Druk op <b>3/S.Rtrv.</b> [1]: Geschikt voor lage compressiewaarden [2]: Geschikt voor hoge compressiewaarden
Terug naar de rootmap (alleen voor USB)*1	Houd <b>1/▲</b> ingedrukt.

\*1 Alleen gecompriemde audiobestanden

\*2 Wanneer u de functie snel vooruit- of achteruitspoelen gebruikt terwijl een VBR-bestand wordt afgespeeld, is de weergaveduur mogelijk niet correct.

# Bluetooth

## Bluetooth-verbinding

### **Belangrijk**

Als er tien of meer Bluetooth-apparaten (bv. een telefoon en een aparte audiospeler) zijn aangesloten, is het mogelijk dat ze niet goed werken.

### TIP

De volgende verbinding met het toestel wordt in de volgende stappen automatisch tot stand gebracht als het Bluetooth-apparaat eerder gekoppeld is geweest.

### 1 Schakel de Bluetooth-functie van het apparaat in.

Als u een Bluetooth-verbinding vanaf het apparaat maakt, ga dan verder naar stap 4.

### 2 Druk op om de [ADD DEVICE]-instelling te tonen.

Het toestel zoekt naar beschikbare apparaten en geeft ze vervolgens weer in de apparaatlijst.

- Om het zoeken te annuleren, drukt u op de **M.C.**-knop.
- Als het gewenste apparaat niet in de lijst voorkomt, selecteert u [RE-SEARCH].
- Als er geen apparaat beschikbaar is, verschijnt [NOT FOUND] op het display.
- Als er al een gekoppeld apparaat is, dan verschijnt het telefoonmenu door op  te drukken.

### 3 Draai de **M.C.**-knop om een apparaat in de apparaatlijst te selecteren, druk daarna op de knop om te bevestigen.

Hou de **M.C.**-knop ingedrukt om de weergegeven apparaatinformatie te schakelen tussen het Bluetooth-apparaatadres en de apparaatnaam.

Als u vanaf het toestel een Bluetooth-verbinding maakt, ga dan verder naar stap 5.

### 4 Selecteer de naam van het toestel dat in het scherm van het apparaat staat.

- 5** Controleer of hetzelfde nummer van 6 cijfers op dit toestel en op het apparaat verschijnt en selecteer [YES] als dat het geval is.

## Bluetooth-telefoon



Breng eerst een Bluetooth-verbinding tot stand met de Bluetooth-telefoon (pagina 11). Tot twee Bluetooth-telefoons kunnen tegelijk worden verbonden.

### Belangrijk

- Als u het toestel in stand-by laat staan om uw telefoon via Bluetooth te verbinden terwijl de motor niet draait, kan de accu leegraken.
- Parkeer uw wagen op een veilige plaats en zet de parkeerrem aan voor u de bediening uitvoert.

---

## Telefoneren

- 1 Druk op  om het telefoonmenu weer te geven.**  
Wanneer twee telefoons verbonden zijn, verschijnt eerst een telefoonnaam en vervolgens een telefoonmenu. Om naar een andere telefoon te schakelen, drukt u nogmaals op .
- 2 Draai aan de M.C.-knop om [RECENTS] of [PHONE BOOK] te selecteren en druk vervolgens op de knop om te bevestigen.**  
Als u [PHONE BOOK] selecteert, gaat u verder met stap 4.
- 3 Draai aan de M.C.-knop om [MISSED], [DIALLED] of [RECEIVED] te selecteren en druk vervolgens op de knop om te bevestigen.**
- 4 Draai de M.C.-knop om een naam of telefoonnummer te selecteren, druk daarna op de knop om te bevestigen.**  
Het telefoongesprek begint.

---

## Een binnenkomende oproep beantwoorden

- 1 Druk op een willekeurige knop wanneer een oproep ontvangen wordt.**



### TIP

Wanneer twee telefoons via Bluetooth op het toestel zijn aangesloten en er een binnenkomende oproep is wanneer een telefoon voor een oproep wordt gebruikt, verschijnt een bericht op het display. Om de binnenkomende oproep te beantwoorden, dient u de lopende oproep te beëindigen.

---

## Basisbedieningen

Actie	Bediening
Een oproep beëindigen	Druk op  .

Actie	Bediening
Een binnenkomende oproep weigeren	Houd  ingedrukt wanneer er een oproep binnenkomt.
Tussen de huidige beller en een beller in wacht schakelen	Druk op de <b>M.C.</b> -knop.
Een beller in wacht annuleren	Houd  ingedrukt.
Het stemvolume van de beller aanpassen (als de privémodus ingeschakeld is, is deze functie niet beschikbaar)	Draai tijdens het gesprek aan de <b>M.C.</b> -knop.
De privémodus in- of uitschakelen	Druk tijdens het gesprek op <b>BAND</b> /  .

## Telefoonnummers opslaan

**1** Selecteer een telefoonnummer uit een telefoonboek of gesprekslijst.

**2** Hou een van de cijfertoetsen (1/∧ tot 6/↔) ingedrukt.

De contactpersoon wordt opgeslagen onder het geselecteerde voorkeuzenummer.

Om een uitgaande oproep te starten met behulp van een voorgeprogrammeerd nummer, drukt u op een van de nummertoeetsen (1/∧ tot 6/↔), en drukt u vervolgens op de **M.C.**-toets terwijl het telefoonmenu weergegeven wordt.

## Spraakherkenning

(De iPhone-functie is niet beschikbaar voor MVH-S310BT.)

Deze functie is alleen beschikbaar wanneer een iPhone/Android-apparaat dat over spraakherkenning beschikt, via Bluetooth verbonden is met het toestel.

**1** Hou  ingedrukt en spreek in de microfoon om spraakopdrachten te geven.

Druk op **BAND**/ om de spraakherkenningsfunctie te sluiten.

### OPMERKING

Voor meer informatie over de mogelijkheden van spraakherkenning raadpleegt u de handleiding die bij uw apparaat is meegeleverd.

### TIP

Wanneer een Pioneer Smart Sync-verbinding is gemaakt (pagina 17), dan kunt u tevens de functie spraakherkenning gebruiken vanaf Pioneer Smart Sync die op uw iPhone/Android-apparaat geïnstalleerd is door  in te drukken en ingedrukt te houden. Voor meer informatie over de functies voor spraakherkenning verwijzen wij naar het Help-hoofdstuk van de applicatie.

## Telefoonmenu

**1** Druk op  om het telefoonmenu weer te geven.

Menu-item	Beschrijving
<b>RECENTS</b>	De lijst met gemiste oproepen weergeven.
[MISSED]	
[DIALLED]	De lijst met gevormde nummers weergeven.
[RECEIVED]	De lijst met ontvangen oproepen weergeven.
<b>PHONE BOOK</b>	Geef de contactpersonen van uw telefoon weer.
<b>PRESET 1-6</b>	Voorgeprogrammeerde telefoonnummers opnieuw bellen. U kunt voorgeprogrammeerde telefoonnummers ook bellen door op een van de cijfer-toetsen (1/ ^ tot 6/ ↩) te drukken.
<b>A.ANSR*</b>	Selecteer [ON] om een binnenkomende oproep automatisch te beantwoorden.
[ON], [OFF]	
<b>PB INVT</b>	Keer de volgorde van de namen in het telefoonboek om (naamweergave).
<b>DEVICELIST</b>	Geef de lijst met gekoppelde Bluetooth-apparaten weer. "*" verschijnt bij de apparaatnaam wanneer de Bluetooth-verbinding tot stand is gebracht. Als er geen apparaat geselecteerd is in de apparaatlijst, is deze functie niet beschikbaar.
<b>DEL DEVICE</b>	Verwijder de apparaatinformatie.
[DELETE YES], [DELETE NO]	
<b>ADD DEVICE</b>	Registreer een nieuw apparaat.
<b>DEV. INFO</b>	Schakel de apparaatinformatie op het display tussen de apparaatnaam en het Bluetooth-apparaatadres.

\* Als twee telefoons verbonden zijn, werkt deze functie niet voor oproepen die binnenkomen terwijl een van de telefoontoestellen voor een oproep wordt gebruikt.

## Bluetooth-audio

### Belangrijk

- Afhankelijk van de aangesloten Bluetooth-audiospeler is de functionaliteit tot een van de volgende twee niveaus beperkt:
  - A2DP (Advanced Audio Distribution Profile); hiermee kunt u muziek op de audiospeler alleen afspelen.
  - AVRCP (Audio/Video Remote Control Profile); hiermee kunt u muziek afspelen, pauzeren, songs selecteren enz.
- Het geluid van de Bluetooth-audiospeler wordt gedempt wanneer u de telefoon gebruikt.
- Als de Bluetooth-audiospeler in gebruik is, kan niet automatisch verbinding worden gemaakt met een Bluetooth-telefoon.



- Afhankelijk van het aangesloten type Bluetooth-audiospeler kunnen sommige bedienings- of informatiefuncties niet beschikbaar zijn.

**1** Breng een Bluetooth-verbinding tot stand met de Bluetooth-audiospeler.

**2** Druk op **SRC/OFF** om [BT AUDIO] als bron te selecteren.

**3** Druk op **BAND/ ↶** om het afspelen te starten.

### OPMERKING

Als u de bron verandert of als het toestel uit staat, moet u de Bluetooth-verbinding opnieuw tot stand brengen.

### TIP

Wanneer meer dan 2 en maximaal 5 apparaten op het toestel geregistreerd zijn via Bluetooth, kunt u het Bluetooth-apparaat wisselen door muziek op het apparaat af te spelen. Hierdoor is het afspelen van muziek vanaf het Bluetooth-apparaat van elke passagier eenvoudig beschikbaar. Afhankelijk van de gebruiksomstandigheden zijn meerdere verbindingen echter niet altijd beschikbaar en worden de geluidsbestanden/songs ook niet altijd in even goede kwaliteit afgespeeld.

## Basisbedieningen

U kunt diverse instellingen uitvoeren in de FUNCTION-instellingen (pagina 23).

Actie	Bediening
Snel vooruit- of achteruitspoelen	Houd <b>⏮</b> of <b>⏭</b> ingedrukt.
Een track selecteren	Druk op <b>⏮</b> of <b>⏭</b> .
Weergave herhalen*	Druk op <b>6/↶</b> .
Willekeurige weergave*	Druk op <b>5/🎲</b> .
Het afspelen pauzeren/hervatten	Druk op <b>4/PAUSE</b> .
Een bestand in een lijst zoeken	<ol style="list-style-type: none"> <li>1 Houd <b>▲</b> ingedrukt om een lijst te tonen.</li> <li>2 Draai aan de <b>M.C.</b>-knop om de naam van de gewenste map te selecteren en druk erop om te bevestigen.</li> <li>3 Draai de <b>M.C.</b>-knop om het gewenste bestand te selecteren, druk daarna op de knop om te bevestigen.</li> </ol> De weergave start.

\* Afhankelijk van het verbonden apparaat zijn deze handelingen mogelijk niet beschikbaar.



(Niet beschikbaar wanneer [USB MTP] is ingesteld op [ON] in de SYSTEM-instellingen (pagina 30).)

## OPMERKING

Aansluiten van een iPhone is niet beschikbaar voor MVH-S310BT.

Spotify is een verspreidingsdienst voor muziekstreaming die niet aangesloten is bij Pioneer. Meer informatie vindt u op <http://www.spotify.com>.

De Spotify-toepassing is beschikbaar voor compatibele telefoons. Raadpleeg <https://support.spotify.com/> voor de recentste informatie over compatibiliteit.

Om te genieten van Spotify als u rijdt, download eerst de Spotify app op uw iPhone of Android toestel. U kunt deze downloaden via de iTunes® App Store® of Google Play™. Kies een gratis account of een betaalde Premium account, ofwel in de app of op [spotify.com](http://spotify.com). Een Premium account geeft u meer functies, zoals offline luisteren.

### **Belangrijk**

- Dit product omvat Spotify-software, die onderworpen is aan licenties van derden, die u hier kunt vinden: [www.spotify.com/connect/third-party-licenses](http://www.spotify.com/connect/third-party-licenses).
- Voor informatie over de landen en regio's waar Spotify kan worden gebruikt, gaat u naar <https://www.spotify.com/us/select-your-country/>.

## Luisteren naar Spotify

Update de firmware van Spotify naar de recentste versie voor u de applicatie gebruikt.

### **1** Verbind dit toestel met het mobiele apparaat.

- iPhone via USB (pagina 9)
- iPhone/Android-apparaat via Bluetooth (pagina 11)

### **2** Druk op SRC/OFF om [SPOTIFY] te selecteren.

### **3** Houd 1/∧ ingedrukt om [APP CONTROL] weer te geven.

### **4** Draai aan de M.C.-knop om een van de volgende mogelijkheden te selecteren.

- Select [WIRED] voor de USB-verbinding.
- Select [BLUETOOTH] voor de Bluetooth-verbinding.

### **5** Druk op SRC/OFF om [SPOTIFY] te selecteren.

### **6** Open de applicatie Spotify op het mobiele apparaat en start de weergave.

## OPMERKING

Wanneer u een ander mobiel apparaat dan een iPhone/Android-apparaat aansluit, dan hangt het van uw mobiele apparaat af of het correct functioneert.

---

## Basisbedieningen

U kunt diverse instellingen uitvoeren in de FUNCTION-instellingen (pagina 23).

## OPMERKING

De beschikbare functies zijn afhankelijk van het soort inhoud (track/album/artiest/afspeellijst/radio) dat u wilt afspelen.

Actie	Bediening
Een fragment overspringen	Druk op <b>1</b> ◀◀ of ▶▶.
Een track in een lijst zoeken	<ol style="list-style-type: none"> <li>1 Houd <b>▲</b> ingedrukt om de lijst te tonen.</li> <li>2 Draai de <b>M.C.</b>-knop om de gewenste categorie te selecteren, druk daarna op de knop om te bevestigen.</li> <li>3 Draai de <b>M.C.</b>-knop om het gewenste bestand te selecteren, druk daarna op de knop om te bevestigen. De weergave start.</li> </ol>
Het afspelen pauzeren/hervatten	Druk op <b>4/PAUSE</b> .
Duim omhoog (alleen voor radio)	Druk op <b>1/▲</b> .
Duim omlaag (alleen voor radio)	Druk op <b>2/▼</b> .
Willekeurige weergave (alleen voor track/album/artiest/afspeellijst)	Druk op <b>5/🎲</b> .
Weergave herhalen (alleen voor track/album/artiest/afspeellijst)	Druk op <b>6/↺</b> .
Start een radiokanaal op basis van de song die momenteel wordt afgespeeld.	<ol style="list-style-type: none"> <li>1 Houd <b>5/🎲</b> ingedrukt om een radio te starten.</li> <li>2 Druk op de <b>M.C.</b>-knop. <ul style="list-style-type: none"> <li>• Deze functie is mogelijk niet beschikbaar, afhankelijk van de geselecteerde song.</li> </ul> </li> </ol>

#### OPMERKING

Sommige functies van Spotify kunnen niet op het toestel worden bediend.

## Pioneer Smart Sync/APP gebruiken

#### OPMERKING

Aansluiten van een iPhone is niet beschikbaar voor MVH-S310BT.

Pioneer Smart Sync is de applicatie die op intelligente wijze uw kaarten, berichten en muziek in het voertuig samenbrengt.

U kunt het toestel bedienen via een Pioneer Smart Sync die geïnstalleerd is op een iPhone/Android-apparaat. In sommige gevallen kunt u via het toestel bepaalde functies van de toepassing gebruiken, zoals bronselectie, pauzeren enz.

Raadpleeg de helpfunctie van de toepassing voor meer informatie over welke functies er beschikbaar zijn in de toepassing.

## OPMERKING

De APP-bron is niet beschikbaar wanneer geen Pioneer Smart Sync-verbinding gemaakt is of wanneer [USB MTP] is ingesteld op [ON] in de SYSTEM-instellingen(pagina 30).

## WAARSCHUWING

Bedien de toepassing niet terwijl u rijdt. Parkeer uw wagen op een veilige plaats voor u de bedieningselementen van de toepassing gebruikt.

### Voor iPhone-gebruikers

Deze functie is compatibel met iOS 10.3 of recenter.

U kunt Pioneer Smart Sync downloaden op iTunes App Store.



### Voor gebruikers van Android-apparaten

Deze functie is compatibel met apparaten waarop Android OS 5.0 of recenter geïnstalleerd is.

U kunt Pioneer Smart Sync downloaden op Google Play.



## OPMERKING

Sommige Android-apparaten die via AOA 2.0 verbonden zijn, werken mogelijk niet goed of produceren geluiden ten gevolge van hun eigen softwareontwerp, ongeacht de OS-versie.

---

## Welke functie heeft de applicatie?

### Het gebruik van het toestel promoten

De interface van het toestel kan worden ontwikkeld door het gebruik van uw iPhone/Android-apparaat.

## Afbeelding (voorbeeld):

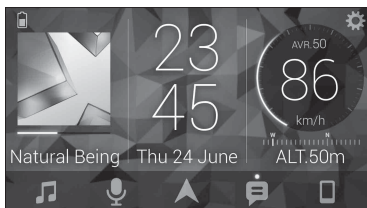

### Voorbeelden:

- Een bron van het toestel selecteren
- Muziek beluisteren op uw iPhone/Android-apparaat
- Het geluidsveld intuïtief bedienen
- Uw aangesloten Bluetooth-apparaat bedienen

### De functies van het toestel uitbreiden door het gebruik van de applicatie

De volgende functies, die op het toestel zelf niet beschikbaar zijn, worden beschikbaar door een Pioneer Smart Sync-verbinding te maken.

Menuonderdeel (voorbeeld)	Beschrijving
Een navigatietoepassing gebruiken	U kunt de navigatietoepassing die op uw apparaat geïnstalleerd is, specificeren en starten.
Berichten lezen	U kunt berichten lezen die ontvangen worden door apps die op uw apparaat geïnstalleerd zijn.
31-band EQ-instelling	U kunt een equalizerband van de 31-band grafische equalizer selecteren (13-band wanneer de Pioneer Smart Sync-verbinding niet wordt gebruikt).
Super "Todoroki"-geluid	U kunt de bas dynamischer instellen dan wanneer u de Pioneer Smart Sync-verbinding niet gebruikt.
Easy Sound Fit	U kunt de instelling voor de tijdsynchronisatie eenvoudig uitvoeren door uw type voertuig te selecteren.

### OPMERKINGEN

- Sommige functies kunnen beperkt zijn afhankelijk van de omstandigheden van de verbinding met de applicatie.

- De 31-band EQ-instelling wordt geconverteerd naar 13 banden wanneer een muziekbron van dit product wordt gebruikt.

#### TIP

Het wordt aanbevolen om in het zoekveld het zoekargument "Pioneer Smart Sync" in te vullen om naar de applicatie te zoeken.

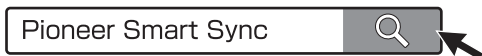

## Een verbinding tot stand brengen met Pioneer Smart Sync

- 1** Druk op de **M.C.**-knop om het hoofdmenu weer te geven.
- 2** Draai aan de **M.C.**-knop om [SYSTEM] te selecteren en druk vervolgens op de knop om te bevestigen.
- 3** Draai de **M.C.**-knop om [APP CONTROL] te selecteren en druk daarna op de knop om te bevestigen.
- 4** Draai aan de **M.C.**-knop om een van de volgende mogelijkheden te selecteren.
  - Select [WIRED] voor de USB-verbinding.
  - Select [BLUETOOTH] voor de Bluetooth-verbinding.
- 5** Draai de **M.C.**-knop om [AUTO APP CONN] te selecteren en druk daarna op de knop om te bevestigen.
- 6** Draai aan de **M.C.**-knop om [ON] te selecteren en druk daarna op de knop om te bevestigen.
- 7** Verbind dit toestel met het mobiele apparaat.
  - iPhone/Android-apparaat via USB (pagina 9)
  - iPhone/Android-apparaat via Bluetooth (pagina 11)Pioneer Smart Sync op het apparaat start automatisch.

#### OPMERKING

Ongeacht of de [AUTO APP CONN] instelling is ingesteld op [ON] of [OFF], kunt u ook het volgende uitvoeren om te starten Pioneer Smart Sync.

- Voor andere apparaten dan het USB-verbonden Android toestel, drukt u op **SRC/OFF** om een willekeurige bron te selecteren en houdt u de **M.C.** draaiknop ingedrukt.
- Voor iPhone, start Pioneer Smart Sync op het mobiele apparaat.

## OPMERKINGEN

- Wanneer u een ander mobiel apparaat dan een iPhone/Android-apparaat aansluit, dan hangt het van uw mobiele apparaat af of het correct functioneert.
- Als Pioneer Smart Sync nog niet op uw iPhone/Android-apparaat geïnstalleerd is, verschijnt een melding om de applicatie te installeren op uw iPhone/Android-apparaat (behalve voor het Android-apparaat dat gekoppeld is via Bluetooth). Selecteer [OFF] in [AUTO APP CONN] om het bericht te verwijderen (pagina 30).

## Muziek beluisteren op uw apparaat

- 1 Druk op SRC/OFF om [APP] te selecteren.

# De karaokefunctie gebruiken

## WAARSCHUWING

- De bestuurder mag nooit zingen met een microfoon terwijl hij/zij aan het rijden is. Hierdoor kan een ongeval worden veroorzaakt.
- Om ongevallen te voorkomen mag u de microfoon niet laten slingeren.

## LET OP

Het is uiterst gevaarlijk als de draad van de microfoon rond de stuurkolom, het rempedaal of de versnellingshendel wordt gewikkeld. Hierdoor kan een ongeval worden veroorzaakt. Installeer de microfoon dusdanig, dat het rijden op geen enkele manier wordt gehinderd.

## OPMERKINGEN

- Gebruik een in de handel verkrijgbare dynamische mic en niet de meegeleverde microfoon.
- Deze functie is niet beschikbaar als u de volgende bron heeft geselecteerd.
  - RADIO
  - AUX IN

- 1 Steek de stereo ministekker van uw microfoon in de AUX-ingang.
- 2 Druk op de M.C.-knop om het hoofdmenu weer te geven.
- 3 Draai de M.C.-knop om [MICROPHONE] te selecteren.
- 4 Druk op de M.C.-knop om [ON] te selecteren.  
Als de karaokemodus is geactiveerd, wordt het volume van het apparaat gedempt.  
Pas het volume van de microfoon aan met de [MIC VOL]-instelling.

## Het volume van de microfoon aanpassen

- 1 Druk op de M.C.-knop om het hoofdmenu weer te geven.

- 2 Draai de **M.C.-knop** om [MICROPHONE] te selecteren en druk daarna op de knop om te bevestigen.
- 3 Draai de **M.C.-knop** om [MIC VOL] te selecteren.
- 4 Draai aan de **M.C.-knop** om het volumeniveau aan te passen.

#### **OPMERKING**

Als u gefluit hoort wanneer u de microfoon gebruikt, moet u hem van de luidspreker weg houden of het volume van de microfoon verlagen.

---

## **Om het niveau van de stemmen in een nummer te reduceren**

- 1 Druk op de **M.C.-knop** om het hoofdmenu weer te geven.
- 2 Draai de **M.C.-knop** om [MICROPHONE] te selecteren en druk daarna op de knop om te bevestigen.
- 3 Draai de **M.C.-knop** om [VOCAL] te selecteren.
- 4 Druk op de **M.C.-knop** om [OFF] te selecteren.

#### **OPMERKING**

Afhankelijk van de opname-omstandigheden van nummers kan het niveau van de stemmen mogelijk minder goed gereduceerd worden.

# **Audio aanpassen**

U kunt ook diverse instellingen uitvoeren in de **AUDIO**-instellingen (pagina 25).

## **De kantelfrequentie en de helling aanpassen**

U kunt de kantelfrequentie en de helling van elke luidspreker aanpassen.

De volgende luidsprekers kunnen worden aangepast.

[FRONT], [REAR], [SUBWOOFER]

#### **OPMERKING**

[SUBWOOFER] kan alleen worden geselecteerd wanneer [ON] is geselecteerd in [SUBWOOFER] (pagina 26).

- 1 Druk op de **M.C.-knop** om het hoofdmenu weer te geven.
- 2 Draai aan de **M.C.-knop** om [AUDIO] te selecteren en druk vervolgens op de knop om te bevestigen.
- 3 Draai aan de **M.C.-knop** om [CROSSOVER] te selecteren en druk vervolgens op de knop om te bevestigen.



- 4** Draai de **M.C.**-knop om de luidsprekereenheid (filter) te selecteren, druk daarna op de knop om te bevestigen.
- 5** Draai de **M.C.**-knop om [HPF] of [LPF] te selecteren volgens de luidsprekereenheid (filter), druk daarna op de knop om te bevestigen.
- 6** Draai de **M.C.**-knop om een geschikte kantelfrequentie te selecteren voor de luidsprekereenheid (filter) die u heeft geselecteerd in stap 4, druk daarna op de knop om te bevestigen.  
[25HZ] tot [250HZ]
- 7** Draai de **M.C.**-knop om een geschikte helling te selecteren voor de luidsprekereenheid (filter) die u heeft geselecteerd in stap 4.  
[-6] tot [-24] (als u [FRONT] of [REAR] kiest)  
[-6] tot [-36] (als u [SUBWOOFER] kiest)

## Instellingen

U kunt diverse instellingen aanpassen in het hoofdmenu.

- 1** Druk op de **M.C.**-knop om het hoofdmenu weer te geven.
- 2** Draai vervolgens aan de **M.C.**-knop om een van de volgende categorieën te selecteren, druk daarna op de knop om te bevestigen.
  - FUNCTION-instellingen (pagina 23)
  - AUDIO-instellingen (pagina 25)
  - SYSTEM-instellingen (pagina 28)
  - ILLUMINATION-instellingen (pagina 31)
  - MICROPHONE-instellingen (pagina 31)
- 3** Draai de **M.C.**-knop om de opties te selecteren, druk daarna op de knop om te bevestigen.

### OPMERKING

De iPhone-menu-items in de volgende tabellen zijn niet beschikbaar voor de MVH-S310BT.

## FUNCTION-instellingen

De menu-items zijn afhankelijk van de bron.

Menu-item	Beschrijving
<b>FM SETTING</b> <input type="radio"/> RADIO [TALK], [STANDARD], [MUSIC]	Pas de geluidskwaliteit aan aan het zendsignaal van de FM-band. (Alleen beschikbaar wanneer FM-band is geselecteerd.)
<b>BSM</b> <input type="radio"/> RADIO	Sla de zes sterkste zenders automatisch op onder de cijfertoetsen (1/ $\wedge$ tot 6/ $\curvearrowright$ ).
<b>REGIONAL</b> <input type="radio"/> RADIO [ON], [OFF]	Beperk de ontvangst tot de specifieke regionale programma's wanneer AF (alternatieve frequenties zoeken) geselecteerd is. (Alleen beschikbaar wanneer FM-band is geselecteerd.)
<b>LOCAL</b> <input type="radio"/> RADIO <b>FM:</b> [OFF], [LV1], [LV2], [LV3], [LV4] <b>MW/LW:</b> [OFF], [LV1], [LV2]	Beperk de zenders automatisch volgens de signaalsterkte.
<b>TA</b> <input type="radio"/> RADIO [ON], [OFF]	Ontvang actuele verkeersinformatie indien beschikbaar. (Alleen beschikbaar wanneer FM-band is geselecteerd.)
<b>AF</b> <input type="radio"/> RADIO [ON], [OFF]	Laat het toestel opnieuw afstemmen op een andere frequentie van dezelfde zender. (Alleen beschikbaar wanneer FM-band is geselecteerd.)
<b>NEWS</b> <input type="radio"/> RADIO [ON], [OFF]	Onderbreek de momenteel geselecteerde bron met nieuwsberichten. (Alleen beschikbaar wanneer FM-band is geselecteerd.)
<b>SEEK</b> <input type="radio"/> RADIO [MAN], [PCH]	Wijs de knoppen $\lll$ of $\ggg$ toe om zenders een voor een te zoeken (handmatige afstemming) of selecteer een zender uit de voorgeprogrammeerde kanalen.
<b>SAVE</b> <input type="radio"/> SPOTIFY	Sla de informatie van de momenteel afgespeelde song op in uw muzieklijst op Spotify.

Menu-item	Beschrijving
<b>UNSAVE</b> <span>SPOTIFY</span>	Verwijder de songinformatie die opgeslagen is in [SAVE].
<b>SEL DEVICE</b> <span>iPhone</span> <span>BT AUDIO</span> <span>SPOTIFY</span>	Verbind een Bluetooth-apparaat in de lijst.
<b>PLAY</b> <span>BT AUDIO</span>	Start de weergave.
<b>STOP</b> <span>BT AUDIO</span>	Stop de weergave.

## AUDIO-instellingen

### OPMERKING

[CHK APP SETTG.] kan weergegeven worden wanneer de instelling wordt uitgevoerd vanaf Pioneer Smart Sync.

Menu-item	Beschrijving
<b>EQ SETTING</b>	<p>[SUPER BASS], [POWERFUL], [DYNAMIC], [NATURAL], [VOCAL], [VIVID], [SET BY APP]*, [CUSTOM1], [CUSTOM2], [FLAT]</p> <p>* [SET BY APP] wordt weergegeven wanneer de vooringeprogrammeerde equalizercurve, die niet in het toestel aanwezig is, is ingesteld vanaf Pioneer Smart Sync.</p> <p>Selecteer een equalizerband en -niveau voor verdere aanpassing.</p> <p><b>Equalizerband:</b> [50HZ] tot [12.5kHz]</p> <p><b>Equalizerniveau:</b> [-6] tot [+6]</p>
<b>FADER*1</b>	Pas de balans aan tussen de voor- en achterluidspreker.

Menu-item	Beschrijving
<b>BALANCE</b>	
	Pas de balans aan tussen de linker en rechter luidspreker.
<b>SUBWOOFER</b>	
[ON], [OFF]	Zet op [ON] wanneer een subwoofer-luidspreker wordt gebruikt.
<b>SUBWOOFER*2</b>	
[NOR], [REV]	Selecteer de subwooferfase.
<b>SPEAKER LEVEL</b>	
<b>Luidsprekertypes:</b> [FRONT L], [FRONT R], [REAR L], [REAR R], [SUBWOOFER]	Selecteer een luidsprekereenheid (filter) en pas het uitgangsniveau aan.
<b>Uitgangsniveau:</b> [-24] tot [10]	<ul style="list-style-type: none"> <li>• Elke waarde die u heeft aangepast, verandert wanneer u de [POSITION]-instelling verandert (pagina 26).</li> </ul>
<b>CROSSOVER</b>	
	Selecteer een luidsprekereenheid (filter) om de HPF- of LPF-kantelfrequentie en de helling voor elke luidsprekereenheid aan te passen. Raadpleeg pagina 22 voor meer informatie over de [CROSSOVER]-instelling.
<b>POSITION</b>	
[OFF], [FRONT LEFT] (stoel vooraan links), [FRONT RIGHT] (stoel vooraan rechts), [FRONT] (stoelen vooraan), [ALL]	Selecteer een luisterpositie om het uitgangsniveau van de luidsprekers automatisch aan te passen en een vertragingstijd toe te voegen die overeenkomt met het aantal en de plaats van de bezette stoelen.

Menu-item	Beschrijving
<b>TIME ALGNMNT</b>	<p data-bbox="130 157 453 314">[INITIAL], [OFF], [CUSTOM]</p> <p data-bbox="130 212 453 314">Selecteer een luidsprekertype en pas de luidsprekerafstand aan voor verdere aanpassing in [CUSTOM].</p> <p data-bbox="130 321 453 394"><b>Luidsprekertypes:</b> [FRONT L], [FRONT R], [REAR L], [REAR R], [SUBWOOFER]</p> <p data-bbox="130 401 453 445"><b>Luidsprekerafstand (cm):</b> [350] tot [0.0]</p> <p data-bbox="474 157 948 529">Selecteer of pas de instellingen voor de tijdcorrectie aan overeenkomstig de afstand tussen de positie van de luisteraar en elke luidspreker.</p> <ul data-bbox="474 266 948 529" style="list-style-type: none"> <li>• Selecteer [INITIAL] om de instelwaarde te initialiseren.</li> <li>• Selecteer [OFF] om alle instelwaarden weer op 0 te zetten.</li> <li>• De [CUSTOM]-instelling is beschikbaar wanneer [FRONT LEFT] of [FRONT RIGHT] is geselecteerd in [POSITION] (pagina 26).</li> <li>• De [CUSTOM]-instelling is niet beschikbaar wanneer [OFF] is geselecteerd in [SUBWOOFER] (pagina 26).</li> </ul>
<b>SAVE SETTINGS</b>	<p data-bbox="130 608 234 630">[YES], [NO]</p> <p data-bbox="474 608 938 790">Sla de volgende geluidsinstellingen op zodat u ze later opnieuw kunt oproepen: [CROSSOVER], [SPEAKER LEVEL], [EQ SETTING], [POSITION], [TIME ALGNMNT], [D.BASS], [SUBWOOFER].</p> <ul data-bbox="474 717 938 790" style="list-style-type: none"> <li>• De instellingen die kunnen worden opgeslagen, zijn verschillend wanneer een Pioneer Smart Sync-verbinding gemaakt is.</li> </ul>
<b>LOAD SETTINGS</b>	<p data-bbox="474 841 914 892">Laad de geluidsinstellingen wanneer u [SAVE SETTINGS] reeds heeft uitgevoerd.</p>
<b>D.BASS</b>	<p data-bbox="130 943 296 965">[OFF], [LOW], [HI]</p> <p data-bbox="474 943 945 1023">Boost het basniveau op dynamische wijze zodat het geluid klinkt alsof er een subwoofer aan het systeem is toegevoegd.</p>
<b>LOUDNESS</b>	<p data-bbox="130 1074 358 1096">[OFF], [LOW], [MID], [HI]</p> <p data-bbox="474 1074 904 1125">Compenseer voor een helder geluid bij laag volume.</p>

Menu-item	Beschrijving
<b>SLA</b>	
[+4] tot [-4]	<p>Pas het volume aan voor elke bron behalve FM. Alle hierna vermelde combinaties worden automatisch ingesteld op dezelfde instelling.</p> <ul style="list-style-type: none"> <li>• Wanneer u een USB-verbinding tot stand brengt, stelt u USB, iPhone, APP en SPOTIFY in.</li> <li>• Wanneer u een Bluetooth-verbinding tot stand brengt, stelt u BT AUDIO, iPhone, APP en SPOTIFY in.</li> </ul>
<b>S.RTRV</b>	
[1] (geschikt voor lage compressiewaarden), [2] (geschikt voor hoge compressiewaarden), [OFF]	<p>Verbeter gecompriëerde audio en zorg voor een rijk geluid.</p> <ul style="list-style-type: none"> <li>• Deze instelling is niet beschikbaar wanneer [OFF] geselecteerd is in [VOCAL] in de MICROPHONE-instellingen (pagina 31).</li> </ul>
*1 Niet beschikbaar wanneer [SUB.W/SUB.W] is geselecteerd in [SP-P/O MODE] in de INITIAL-instellingen (pagina 7).	
*2 Niet beschikbaar wanneer [REAR/REAR] is geselecteerd in [SP-P/O MODE] in de INITIAL-instellingen (pagina 7).	

## SYSTEM-instellingen

U kunt deze menu's ook oproepen wanneer het toestel uitgeschakeld is.

Menu-item	Beschrijving
<b>LANGUAGE</b>	
[ENG](Engels), [PYC](Russisch), [TUR](Turks), [FRA](Frans), [DEU](Duits)	<p>Selecteer de taal om tekstinformatie van een gecompriëerd audiobestand weer te geven.</p>
<b>CLOCK SET</b>	
[12H], [24H]	<p>Stel de klok in (pagina 5).</p> <ul style="list-style-type: none"> <li>• Deze instelling is niet beschikbaar wanneer een Pioneer Smart Sync-verbinding gemaakt is.</li> </ul>
<b>BEEP TONE</b>	
[ON], [OFF]	<p>U kunt een pieptoon horen wanneer een knop wordt ingedrukt. Selecteer [OFF] om deze functie uit te schakelen.</p>

Menu-item	Beschrijving
<b>INFO DISPLAY</b>	<p data-bbox="130 157 449 259">[SOURCE/SPEANA], [CLOCK/SPEANA], [SRC/LIVE FX], [CLOCK/LIVE FX], [SOURCE], [SPEANA], [OFF]</p> <p data-bbox="474 157 951 285">Geef het item weer op het sub-informatiedisplay.</p> <ul data-bbox="474 186 951 285" style="list-style-type: none"> <li>• Wanneer [SOURCE/SPEANA] of [CLOCK/SPEANA] geselecteerd is, wordt de antenne in plaats van de speana weergegeven op de radiobron.</li> </ul>
<b>AUTO PI</b>	<p data-bbox="130 339 239 358">[ON], [OFF]</p> <p data-bbox="474 339 951 416">Zoek naar een andere zender met dezelfde programmering, zelfs als u een voorkeuzezender gebruikt.</p>
<b>AUX</b>	<p data-bbox="130 470 239 489">[ON], [OFF]</p> <p data-bbox="474 470 951 594">Stel in op [ON] wanneer een hulpapparaat wordt gebruikt dat verbonden is met het toestel.</p> <ul data-bbox="474 521 951 594" style="list-style-type: none"> <li>• Deze instelling is niet beschikbaar wanneer [ON] geselecteerd is in [MICROPHONE] in de MICROPHONE-instellingen(pagina 31).</li> </ul>
<b>BT AUDIO</b>	<p data-bbox="130 647 239 666">[ON], [OFF]</p> <p data-bbox="474 647 806 666">Zet het Bluetooth-signaal aan/uit.</p>
<b>SPOTIFY</b>	<p data-bbox="130 720 239 739">[ON], [OFF]</p> <p data-bbox="474 720 909 768">Stel in op [ON] wanneer u de Spotify-functie gebruikt.</p>
<b>PW SAVE*</b>	<p data-bbox="130 822 239 841">[ON], [OFF]</p> <p data-bbox="474 822 930 899">Verminder het verbruik van batterijvermogen. Het inschakelen van de bron is de enige handeling die met deze functie mogelijk is.</p>
<b>BT MEM CLEAR</b>	<p data-bbox="130 946 239 965">[YES], [NO]</p> <p data-bbox="474 946 919 1132">Wis de Bluetooth-apparaatgegevens (apparaatlijst, PIN-code, gesprekslijst, telefoonboek, voorgeprogrammeerde telefoonnummers) die opgeslagen zijn in het toestel. [CLEARED] verschijnt wanneer gegevens met succes werden verwijderd.</p>
<b>APP CONTROL</b>	<p data-bbox="130 1179 353 1198">[WIRED], [BLUETOOTH]</p> <p data-bbox="474 1179 951 1285">Selecteer de geschikte verbindingsmethode overeenkomstig uw apparaat. Raadpleeg pagina 30 voor meer informatie over de verbindingen voor elk apparaat.</p>

Menu-item	Beschrijving
<b>USB MTP</b>	
[ON], [OFF]	Stel in op [ON] wanneer de MTP-verbinding gebruikt wordt. De volgende bronnen zijn niet beschikbaar wanneer de instelling op [ON] staat. • APP, SPOTIFY, iPhone en USB (AOA)
<b>AUTO APP CONN</b>	
[ON], [OFF]	Selecteer [ON] om Pioneer Smart Sync automatisch te starten wanneer het iPhone/Android-apparaat op het toestel is aangesloten.
<b>USB AUTO</b>	
[ON], [OFF]	Selecteer [ON] om automatisch over te schakelen naar de USB-bron wanneer er een USB-apparaat/iPhone verbonden wordt met het toestel. Selecteer [OFF] wanneer een USB-apparaat/iPhone alleen aangesloten wordt om opgeladen te worden.

\* [PW SAVE] wordt geannuleerd als de accu losgekoppeld wordt, en moet weer worden ingeschakeld als de accu weer wordt aangesloten. Wanneer [PW SAVE] uitgeschakeld is, kan het toestel, afhankelijk van de verbindingmethode, stroom van de accu blijven trekken als de ontsteking van uw wagen geen positie ACC (accessoire) heeft.

## Informatie over de verbindingen voor elk apparaat

De beschikbare bronnen zijn verschillend afhankelijk van de instelwaarde. Stel [APP CONTROL] in volgens de tabel van de bron die u wilt gebruiken. Raapleeg pagina 17 voor meer informatie over Pioneer Smart Sync-verbindingen.

### OPMERKING

De iPhone-menu-items in de volgende tabellen zijn niet beschikbaar voor de MVH-S310BT.

### Wanneer de Pioneer Smart Sync-verbinding NIET wordt uitgevoerd

Instelwaarde	Apparaat	Beschikbare bron(nen)
[WIRED]	iPhone	iPhone, SPOTIFY
	Android	USB (AOA)
[BLUETOOTH]	iPhone	iPhone, SPOTIFY
	Android	SPOTIFY



## Wanneer de Pioneer Smart Sync-verbinding wordt uitgevoerd

Instelwaarde	Apparaat	Beschikbare bron(nen)
[WIRED]	iPhone	APP, SPOTIFY
	Android	APP
[BLUETOOTH]	iPhone	APP, SPOTIFY
	Android	APP, SPOTIFY

## ILLUMINATION-instellingen

Menu-item	Beschrijving
<b>DIM SETTING</b> [SYNC CLOCK], [MANUAL]	Selecteer de manier om de helderheid van het scherm te wijzigen.
<b>BRIGHTNESS</b> [1] tot [10]	De display-helderheid wijzigen. De beschikbare instelbereiken zijn verschillend afhankelijk van [DIM SETTING].

## MICROPHONE-instellingen

Menu-item	Beschrijving
<b>MICROPHONE</b> [ON], [OFF]	Zet op [ON] als u de karaokefunctie gebruikt.
<b>MIC VOL</b>	Pas het volume van de microfoon aan.
<b>VOCAL</b> [ON], [OFF]	Instellen op [OFF] wanneer het niveau van de stemmen in de nummers gereduceerd wordt.

# Aanvullende informatie

## Problemen verhelpen

### Het display keert automatisch terug naar het gewone display.

- U hebt gedurende ongeveer 30 seconden geen handeling uitgevoerd.
- Voer een handeling uit.

### Het bereik voor weergave herhalen wordt onverwacht gewijzigd.

- Afhankelijk van het bereik voor weergave herhalen kan het geselecteerde bereik gewijzigd worden wanneer u een andere map of een ander fragment selecteert of vooruit of achteruit spoelt.
- Selecteer het gewenste bereik voor weergave herhalen opnieuw.

### Een onderliggende map wordt niet afgespeeld.

- Onderliggende mappen worden niet afgespeeld wanneer [FLD] (map herhalen) is geselecteerd.
- Selecteer een ander bereik voor weergave herhalen.

### Het geluid is onderbroken.

- U gebruikt een apparaat, zoals een mobiele telefoon, die hoorbare storingen veroorzaakt.
- Plaats elektrische apparaten die de storing kunnen veroorzaken, verder weg van het toestel.

### Het geluidssignaal van de Bluetooth-geluidsbron wordt niet weergegeven.

- Er wordt op hetzelfde moment getelefoneerd met een via Bluetooth aangesloten mobiele telefoon.

- Het geluidssignaal wordt weergegeven nadat het gesprek beëindigd is.

- Er wordt op hetzelfde moment een via Bluetooth aangesloten mobiele telefoon gebruikt.

- Gebruik de mobiele telefoon niet op hetzelfde moment.

- De verbinding tussen het toestel en de mobiele telefoon wordt niet correct tot stand gebracht nadat werd getelefoneerd met een via Bluetooth aangesloten mobiele telefoon.

- Breng opnieuw een Bluetooth-verbinding tot stand tussen het toestel en de mobiele telefoon.

## Foutmeldingen

### Algemeen

#### AMP ERROR

- Dit toestel werkt niet of er is een probleem met de luidsprekeraansluiting.
- Het beveiligingscircuit is geactiveerd.
- Controleer de luidsprekeraansluiting.
- Draai de contactschakelaar naar OFF en weer naar ON. Als het bericht nog wordt weergegeven, neemt u contact op met uw leverancier of een erkend Pioneer Servicecentrum.

#### NO XXXX (bijvoorbeeld NO TITLE)

- Er is geen ingebedde tekstinformatie.
- Schakel het display om of speel een ander fragment/bestand af.

## USB-apparaat/iPhone

---

### FORMAT READ

- Soms is er een vertraging tussen het begin van de weergave en wanneer u het geluid begint te horen.
    - Wacht tot het bericht verdwijnt en u het geluid hoort.
- 

### NO AUDIO

- Er zijn geen songs.
    - Zet de audiobestanden over naar het USB-apparaat en maak verbinding.
  - De inhoud van het USB-apparaat is beveiligd.
    - Raadpleeg de instructies bij het USB-apparaat om de beveiliging uit te schakelen.
- 

### SKIPPED

- Het aangesloten USB-apparaat bevat bestanden die met DRM zijn beveiligd.
    - Beveiligde bestanden worden overgeslagen.
- 

### PROTECT

- Alle bestanden op het aangesloten USB-apparaat zijn beveiligd met DRM.
    - Gebruik een ander USB-apparaat.
- 

### N/A USB

- Het aangesloten USB-apparaat wordt niet ondersteund door dit toestel.
    - Gebruik een apparaat dat compatibel is met USB.
- 

### HUB ERROR

- USB-apparaten die aangesloten zijn via een USB-hub worden niet ondersteund door dit toestel.
    - Sluit het USB-apparaat rechtstreeks aan op dit toestel met behulp van een USB-kabel.
- 

### CHECK USB

- Er is kortsluiting opgetreden in de USB-stekker of de USB-kabel.
- 

- Controleer of de USB-stekker en de USB-kabel niet ergens ingeklemd of beschadigd zijn.

- Het aangesloten USB-apparaat verbruikt meer stroom dan de maximaal toelaatbare waarde.
    - Ontkoppel het USB-apparaat en gebruik het niet meer. Zet de contactschakelaar op UIT en daarna op ACC of AAN. Sluit alleen compatibele USB-apparaten aan.
- 

### ERROR-19

- Communicatiefout.
    - Probeer een van de volgende mogelijkheden en keer dan terug naar de USB-bron.
      - Ontkoppel het USB-apparaat.
      - Schakel over naar een andere signaalbron.
  - iPhone-fout.
    - Verwijder de kabel uit de iPhone. Sluit de kabel weer aan als het hoofdmenu van de iPhone wordt weergegeven en stel de iPhone opnieuw in.
- 

### ERROR-23

- Het USB-apparaat was niet goed geformatteerd.
    - Formateer het USB-apparaat met FAT12, FAT16 of FAT32.
- 

### ERROR-16

- De versie van de iPhone-firmware is verouderd.
    - Werk de versie van de iPhone bij.
  - iPhone-fout.
    - Verwijder de kabel uit de iPhone. Sluit de kabel weer aan als het hoofdmenu van de iPhone wordt weergegeven en stel de iPhone opnieuw in.
- 

### STOP

- De huidige lijst bevat geen songs.
    - Selecteer een lijst die wel songs bevat.
-

---

#### NO BT DEVICE GO TO BT MENU TO REGISTER

- Geen Bluetooth-apparaat gevonden.
  - Verbind het toestel en iPhone via Bluetooth (pagina 11).

---

#### CONN. FAILED PRESS BAND KEY TO RETRY

- Bluetooth-verbinding met iPhone mislukt.
  - Druk op **BAND/↶** om opnieuw verbinding te maken.

---

#### DISCONNECTED PRESS BAND KEY TO RETRY

- Bluetooth-verbinding verloren gegaan.
  - Druk op **BAND/↶** om opnieuw verbinding te maken.

---

### Bluetooth-apparaat

---

#### ERROR-10

- Fout in de stroomvoorziening van de Bluetooth-module van dit toestel.
  - Zet de contactschakelaar op UIT en daarna op ACC of AAN.

---

### APP

---

#### CONNECT APP

- Pioneer Smart Sync-verbinding is niet gemaakt.
  - Maak een verbinding met Pioneer Smart Sync (pagina 17).

---

### Spotify

---

#### NOT FOUND

- De applicatie Spotify is nog niet gestart.
  - Start de applicatie Spotify.

---

#### NO BT DEVICE GO TO BT MENU TO REGISTER

- Geen Bluetooth-apparaat gevonden.
  - Verbind het toestel en het apparaat via Bluetooth (pagina 11).

---

#### CONN. FAILED PRESS BAND KEY TO RETRY

- Bluetooth-verbinding mislukt.
  - Druk op **BAND/↶** om opnieuw verbinding te maken.

---

#### CHECK APP PRESS BAND KEY TO RETRY

- Verbinding met de applicatie Spotify mislukt.
  - Druk op **BAND/↶** om opnieuw verbinding te maken.

---

#### DISCONNECTED PRESS BAND KEY TO RETRY

- Bluetooth-verbinding verloren gegaan.
  - Druk op **BAND/↶** om opnieuw verbinding te maken.

---

#### CHECK APP

- Een onbekende fout (waaronder communicatiefout) is opgetreden.
  - Volg de instructies op het scherm.

---

## Aanwijzingen voor het gebruik

---

### USB-opslagapparaat

- Het maken van verbindingen via een USB-hub wordt niet ondersteund.
- Maak het USB-apparaat stevig vast voordat u gaat rijden. Zorg dat het USB-apparaat niet op de vloer valt omdat het dan onder het rem- of gaspedaal terecht kan komen.
- Afhankelijk van het USB-apparaat kunnen de volgende problemen voorkomen.
  - De bediening kan verschillend zijn.
  - Het opslagapparaat wordt niet herkend.
  - Bestanden worden niet correct afgespeeld.
  - Het apparaat kan hoorbare interferentie veroorzaken wanneer u naar de radio luistert.

## iPhone

- Stel de iPhone niet bloot aan hoge temperaturen.
- Maak de iPhone stevig vast voordat u gaat rijden. Zorg dat de iPhone niet op de vloer kan vallen omdat hij dan onder het rem- of gaspedaal terecht kan komen.
- Tekst op de iPhone die niet compatibel is met de specificaties van dit toestel, kan niet worden weergegeven.

## Compatibiliteit met gecompriemde audio

- Alleen de eerste 32 tekens van de bestandsnaam (inclusief de extensie) of mapnaam worden weergegeven.
- Een juiste werking van dit toestel is afhankelijk van de toepassing waarmee de WMA-bestanden zijn gecodeerd.
- Er kan een beetje vertraging optreden bij het beginnen met afspelen van audiobestanden met beeldgegevens of audiobestanden op een USB-apparaat met een uitgebreide mappenstructuur.
- Russische tekst kan alleen op dit toestel worden weergegeven als die met een van de volgende tekensets is gecodeerd:
  - Unicode (UTF-8, UTF-16)
  - Andere tekensets dan Unicode die in een Windows-omgeving worden gebruikt en op Russisch zijn ingesteld bij de taalinstellingen

### LET OP

- Pioneer garandeert geen compatibiliteit met alle USB-opslagapparaten en kan niet verantwoordelijk worden gesteld voor eventueel gegevensverlies op mediaspelers, smartphones of andere apparaten tijdens het gebruik van dit product.

- Laat een USB-apparaat niet achter op een plaats waar de temperatuur hoog kan oplopen.

## WMA-bestanden

Bestandsextensie	.wma
Bitsnelheid	48 kbps tot 320 kbps (CBR), 48 kbps tot 384 kbps (VBR)
Bemonsteringsfrequentie	32 kHz, 44,1 kHz, 48 kHz
Windows Media™ Audio Professional, Lossless, Voice/DRM Stream/Stream met video	Niet compatibel

## MP3-bestanden

Bestandsextensie	.mp3
Bitsnelheid	8 kbps tot 320 kbps (CBR), VBR
Bemonsteringsfrequentie	8 kHz tot 48 kHz (32 kHz, 44,1 kHz, 48 kHz voor de beste kwaliteit)
Compatibele ID3-tag-versie	1.0, 1.1, 2.2, 2.3, 2.4 (ID3-tag versie 2.x krijgt prioriteit boven versie 1.x.)
M3u-afspeellijst	Niet compatibel
MP3i (MP3 interactive), mp3 PRO	Niet compatibel

## WAV-bestanden

- WAV-bestandsindelingen kunnen niet worden gebruikt via MTP.

Bestandsextensie	.wav
Kwantisatiebits	8 en 16 (LPCM)
Bemonsteringsfrequentie	16 kHz tot 48 kHz (LPCM)

## AAC-bestanden (alleen voor de MVH-S410BT/S41BT)

Compatibel formaat	AAC gecodeerd door iTunes
Bestandsextensie	.m4a
Bemonsteringsfrequentie	11,025 kHz tot 48 kHz
Stereo bitsnelheid	16 kbps tot 320 kbps, VBR
Apple Lossless	Niet compatibel
AAC-bestand gekocht in de iTunes Store (.m4p-bestandsextensie)	Niet compatibel

## FLAC-bestanden

- FLAC-bestandsindelingen kunnen niet worden gebruikt via MTP.
- FLAC-bestanden kunnen, afhankelijk van de codeerinrichting, mogelijk niet worden afgespeeld.

Bestandsextensie	.flac, .fla
Bemonsteringsfrequentie	8/11,025/12/16/22,05/24/32/44,1/48/96 kHz
Kwantisatiebitsnelheid	8/16/24 bit
Kanaalmodus	1/2 kanalen

## USB-apparaat

- Er kan een beetje vertraging optreden bij het beginnen met afspelen van audiobestanden op een USB-opslagapparaat met een uitgebreide mappenstructuur.

Hiërarchie af speelbare mappen	Tot acht niveaus (voor praktisch gebruik kunt u beter niet meer dan twee niveaus gebruiken)
Afspeelbare mappen	Maximaal 1 500
Afspeelbare bestanden	Tot 15 000

Afspelen van auteursrechtelijk beschermde bestanden	Niet compatibel
Gepartitioneerd USB-apparaat	Alleen de eerste partitie kan worden afgespeeld.

## Compatibiliteit met iPhone

Alleen de volgende iPhone-modellen kunnen met dit toestel gebruikt worden. Oudere versies worden wellicht niet ondersteund.

Gemaakt voor

- iPhone X
- iPhone 8
- iPhone 8 Plus
- iPhone 7
- iPhone 7 Plus
- iPhone SE
- iPhone 6s
- iPhone 6s Plus
- iPhone 6
- iPhone 6 Plus
- iPhone 5s
- iPhone 5c
- iPhone 5
- Afhankelijk van de generatie en de versie van de iPhone zijn sommige functies mogelijk niet beschikbaar.
- Gebruikers van iPhone met Lightning®-aansluiting moeten de Lightning naar USB-kabel gebruiken (meegeleverd met iPhone).
- Raadpleeg de handleiding van de iPhone voor meer informatie over ondersteunde bestandsindelingen.
- Audiobook, Podcast: Compatibel

### LET OP

Pioneer is niet verantwoordelijk voor verlies van gegevens op de iPhone, ook niet tijdens het gebruik van dit toestel.

## Volgorde van audiobestanden

De gebruiker kan met dit toestel geen mapnummers toewijzen of de afspelvolgorde wijzigen. De volgorde van de audiobestanden is afhankelijk van het aangesloten apparaat. Merk op dat verborgen bestanden op een USB-apparaat niet kunnen worden weergegeven.

### Voorbeeld van een boomstructuur

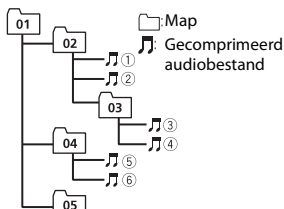

Level 1 Level 2 Level 3 Level 4

01 tot 05: Mapnummer

① tot ⑥: Afspelvolgorde

## Lijst van Russische tekens

D: C	D: C	D: C
А: А	Б: Б	В: В
Г: Г	Д: Д	Е: Е, Ё
Ж: Ж	З: З	И: И, Ы
К: К	Л: Л	М: М
Н: Н	О: О	П: П
Р: Р	С: С	Т: Т
У: У	Ф: Ф	Х: Х
Ц: Ц	Ч: Ч	Ш: Ш, Щ
Ъ: Ъ	Ы: Ы	Ь: Ъ
Э: Э	Ю: Ю	Я: Я

D: display C: character (teken)

## Copyright en handelsmerken

### Bluetooth

Het merk *Bluetooth*® en de logo's daarvan zijn gedeponeerde handelsmerken van Bluetooth SIG, Inc. PIONEER CORPORATION gebruikt deze onder licentie. Andere handelsmerken en handelsnamen zijn eigendom van de respectieve eigenaren.

### iTunes

Apple en iTunes zijn handelsmerken van Apple Inc., geregistreerd in de V.S. en andere landen.

### WMA

Windows Media is een gedeponeerd handelsmerk of een handelsmerk van

Microsoft Corporation in de Verenigde Staten en/of in andere landen. Dit product bevat technologie die het eigendom is van Microsoft Corporation en die niet gebruikt of gedistribueerd mag worden zonder toestemming van Microsoft Licensing, Inc.

## FLAC

Copyright © 2000-2009 Josh Coalson

Copyright © 2011-2014 Xiph.Org Foundation

Verspreiding en gebruik in bron- en binaire vorm, met of zonder wijziging, is toegestaan mits aan de volgende voorwaarden is voldaan:

- Elke verspreiding van broncode moet de hierboven vermelde auteursrechtelijke mededeling omvatten, alsook deze lijst met voorwaarden en de volgende disclaimer.
- Verspreidingen in binaire vorm moeten de hierboven vermelde auteursrechtelijke mededeling, alsook deze lijst met voorwaarden en de volgende disclaimer opnemen in de documentatie en/of andere materialen die bij de verspreiding worden geleverd.
- De naam van Xiph.org Foundation noch de naam van zijn bijdragers mogen worden gebruikt om producten die van deze software afgeleid zijn, te onderschrijven of te promoten zonder specifieke, voorafgaande en schriftelijke toestemming.

DEZE SOFTWARE WORDT DOOR DE HOUDERS VAN HET AUTEURSRECHT EN DOOR DE BIJDRAGERS "ZONDER MEER" GELEVERD, EN ER WORDT GEEN ENKELE UITDRUKKELIJKE OF IMPLICIETE GARANTIE VERLEEND, INCLUSIEF MAAR NIET BEPERKT TOT IMPLICIETE GARANTIES VAN VERKOOPBAARHEID EN GESCHIKTHEID VOOR EEN BEPAALD DOEL. IN GEEN GEVAL KUNNEN DE STICHTING OF HAAR BIJDRAGERS AANSPRAKELIJK WORDEN GESTELD VOOR DIRECTE, INDIRECTE,

INCIDENTELE, SPECIALE, EXEMPLARISCHE OF GEVOLGSCHADE (INCLUSIEF MAAR NIET BEPERKT TOT AANKOOP VAN VERVANGGOEDEREN OF -DIENSTEN; VERLIES VAN GEBRUIK, GEGEVENS OF WINST; OF BEDRIJFSONDERBREKING) ONGEACHT DE MANIER WAAROP DEZE WERD VEROORZAAKT EN ONGEACHT ELKE AANSPRAKELIJKHEIDSTHEORIE, ZOWEL IN CONTRACT, STRIKTE AANSPRAKELIJKHEID OF TORT (INCLUSIEF VERWAARLOZING OF ANDERSZINS) OP ENIGERLEI WIJZE RESULTEREND UIT HET GEBRUIK VAN DEZE SOFTWARE, ZELFS INDIEN DE MOGELIJKHEID VAN DEZE SCHADE WERD GEMELD.

## iPhone en Lightning

Gebruik van het Made for Apple label betekent dat de accessoire speciaal voor het Apple product(en) op het label is gemaakt en volgens de ontwikkelaar voldoet aan de prestatiestandaarden van Apple. Apple is niet verantwoordelijk voor de werking van dit apparaat of de naleving ervan ten aanzien van veiligheid en wettelijke normen. Het gebruik van deze accessoire met een Apple product kan de prestaties van de draadloze netwerkverbinding negatief beïnvloeden. iPhone en Lightning zijn handelsmerken van Apple Inc., geregistreerd in de VS en andere landen.

## Siri®

Werkt met Siri via de microfoon.

**Google™, Google Play, Android**  
Google, Google Play en Android zijn handelsmerken van Google LLC.

## Spotify®

SPOTIFY en het Spotify-logo zijn gedeponeerde handelsmerken van Spotify AB. Compatibel mobiel digitaal apparaat en premium-abonnement vereist indien beschikbaar; zie <https://www.spotify.com>.



## T-Kernel 2.0

Dit product maakt gebruik van de broncode van T-Kernel 2.0 onder T-License 2.0 verleend door het T-Engine Forum ([www.tron.org](http://www.tron.org)).

## MP3

Copyright (C) 1998-2009 PacketVideo

Gelicenseerd volgens de Apache-Licentie, Versie 2.0 (de "Licentie"); u mag dit bestand alleen gebruiken in naleving van de Licentie.

U kunt een exemplaar van de Licentie vinden op

<http://www.apache.org/licenses/LICENSE-2.0>

Tenzij voorgeschreven door de relevante wetgeving of schriftelijk overeengekomen, wordt de onder de Licentie verspreide software "ZONDER MEER" verdeeld, ZONDER ENIGERLEI GARANTIES OF VOORWAARDEN, zowel expliciet als impliciet.

Raadpleeg de Licentie voor de specifieke taal voor toelatingen en beperkingen onder de Licentie.

## Technische gegevens

### Algemeen

Spanningsbron: 14,4 V gelijkstroom (10,8 V tot 15,1 V toelaatbaar)

Aardingsysteem: negatief

Maximaal stroomverbruik: 10,0 A

Afmetingen (B x H x D):

DIN

Chassis: 178 mm x 50 mm x 97 mm

Voorkant: 188 mm x 58 mm x 17 mm

D

Chassis: 178 mm x 50 mm x 97 mm

Voorkant: 170 mm x 46 mm x 17 mm

Gewicht: 0,5 kg

## Audio

Maximaal uitgangsvermogen:

- 50 W x 4 kan./4 Ω (zonder subwoofer)
- 50 W x 2 kan./4 Ω + 70 W x 1 kan./2 Ω (met subwoofer)

Doorlopend uitgangsvermogen:

22 W x 4 (50 Hz tot 15 000 Hz, 5% THD, 4-Ω-belasting, beide kanalen)

Belastingsimpedantie: 4 Ω (4 Ω tot 8 Ω (2 Ω voor 1 kan.) toegestaan)

Preout maximaal uitgangsniveau: 2,0 V

Equalizer (grafische equalizer met 13 banden):

Frequentie: 50 Hz / 80 Hz / 125 Hz / 200 Hz / 315 Hz / 500 Hz / 800 Hz / 1,25 kHz / 2 kHz / 3,15 kHz / 5 kHz / 8 kHz / 12,5 kHz

Gain: ±12 dB (in stappen van 2 dB)

Hoogdoorlaatfilter:

Frequentie: 25 Hz / 31,5 Hz / 40 Hz / 50 Hz / 63 Hz / 80 Hz / 100 Hz / 125 Hz / 160 Hz / 200 Hz / 250 Hz

Helling: -6 dB/oct, -12 dB/oct, -18 dB/oct, -24 dB/oct, UIT

Subwoofer/laagdoorlaatfilter:

Frequentie: 25 Hz / 31,5 Hz / 40 Hz / 50 Hz / 63 Hz / 80 Hz / 100 Hz / 125 Hz / 160 Hz / 200 Hz / 250 Hz

Helling: -6 dB/oct, -12 dB/oct, -18 dB/oct, -24 dB/oct, -30 dB/oct, -36 dB/oct, UIT

Fase: Normaal/tegengesteld

Luidsprekerniveau:

+10 dB tot -24 dB (stappen van 1 dB)

Tijdaliniering:

0 cm tot 350 cm (2,5 cm/stap)

## USB

USB-standaardspecificatie: USB 2.0 volledige snelheid

Maximaal stroomverbruik: 1,5 A

USB-protocol:

MSC (Mass Storage Class)

MTP (Media Transfer Protocol)

AOA (Android Open Accessory) 2.0

Bestandsysteem: FAT12, FAT16, FAT32  
MP3-decoderingsformaat: MPEG-1 & 2  
Audio Layer 3  
WMA decodeerformaat: Ver. 7, 8, 9, 9.1, 9.2  
(2 kanaals geluid)  
AAC-decoderingsformaat: MPEG-4 AAC  
(alleen iTunes-gecodeerd) (versie 10.6  
en ouder) (alleen MVH-S410BT/S41BT)  
FLAC decodeerformaat: v1.2.1 (Free  
Lossless Audio Codec)  
WAV-signaalformaat: lineaire PCM (niet  
gecomprimeerd)

## FM-tuner

Frequentiebereik: 87,5 MHz tot 108,0 MHz  
Bruikbare gevoeligheid: 11 dBf (1,0  $\mu$ V/  
75  $\Omega$ , mono, S/R: 30 dB)  
Verhouding signaal tot ruis: 65 dB (IEC-A  
netwerk)

## MW-tuner

Frequentiebereik: 531 kHz tot 1 602 kHz  
Bruikbare gevoeligheid: 25  $\mu$ V (S/R: 20 dB)  
Verhouding signaal tot ruis: 60 dB (IEC-A  
netwerk)

## LW-tuner

Frequentiebereik: 153 kHz tot 281 kHz  
Bruikbare gevoeligheid: 28  $\mu$ V (S/R: 20 dB)  
Verhouding signaal tot ruis: 60 dB (IEC-A  
netwerk)

## Bluetooth

Versie: Bluetooth 4.0 gecertificeerd  
Uitgangsvermogen: +4 dBm maximaal  
(vermogensklasse 2)  
BLE (Bluetooth low energy) Versie: 4.0  
gecertificeerd  
BLE (Bluetooth low energy)  
uitgangsvermogen: +3 dBm  
maximaal  
Frequentieband(en): 2 400 MHz tot 2 483,5  
MHz  
Bluetooth-profielen:  
GAP (Generic Access Profile)

SDAP (Service Discovery Application  
Profile)  
HFP (Hands Free Profile) 1.6  
PBAP (Phone Book Access Profile)  
A2DP (Advanced Audio Distribution  
Profile)  
AVRCP (Audio/Video Remote Control  
Profile) 1.5  
SPP (Serial Port Profile) 1.1

## OPMERKING

Technische gegevens en ontwerp kunnen  
zonder voorafgaande kennisgeving  
worden gewijzigd.

<http://www.pioneer-car.eu>

Visit [www.pioneer-car.co.uk](http://www.pioneer-car.co.uk) (or [www.pioneer-car.eu](http://www.pioneer-car.eu)) to register your product.

Visitez [www.pioneer-car.fr](http://www.pioneer-car.fr) (ou [www.pioneer-car.eu](http://www.pioneer-car.eu)) pour enregistrer votre appareil.

Si prega di visitare il sito [www.pioneer-car.it](http://www.pioneer-car.it) (o [www.pioneer-car.eu](http://www.pioneer-car.eu)) per registrare il prodotto.

Visite [www.pioneer-car.es](http://www.pioneer-car.es) (o [www.pioneer-car.eu](http://www.pioneer-car.eu)) para registrar su producto.

Zum Registrieren Ihres Produktes besuchen Sie bitte [www.pioneer-car.de](http://www.pioneer-car.de) (oder [www.pioneer-car.eu](http://www.pioneer-car.eu)).

Bezoek [www.pioneer-car.nl](http://www.pioneer-car.nl) (of [www.pioneer-car.eu](http://www.pioneer-car.eu)) om uw product te registreren.

Посетите [www.pioneer-rus.ru](http://www.pioneer-rus.ru) (или [www.pioneer-car.eu](http://www.pioneer-car.eu)) для регистрации приобретенного Вами изделия.

## Pioneer CarStereo-Pass

Bitte bei Kauf sofort ausfüllen.

Please fill out immediately after purchase.

Eingravierte 14-stellige Serien-Nummer:

Engraved 14-digit serial number:

P	I												
---	---	--	--	--	--	--	--	--	--	--	--	--	--

Kaufdatum:

Date of purchase:

--	--	--	--	--	--

Händler-Stempel

Dealer's stamp

Le Pioneer CarStereo-Pass est utilisable seulement en Allemagne.

### PIONEER CORPORATION

28-8, Honkomagome 2-chome, Bunkyo-ku,  
Tokyo 113-0021, Japan

### Корпорация Пайонир

28-8, Хонкомагомэ 2-чоме, Бункё-ку,  
Токио 113-0021, Япония

### Импортер ООО "ПИОНЕР РУС"

105064, Россия, г. Москва, Нижний Сусальный переулок,  
дом 5, строение 19  
Тел.: +7(495) 956-89-01

### PIONEER EUROPE NV

Haven 1087, Keetberglaan 1, B-9120 Melsele, Belgium/Belgique  
TEL: (0) 3/570.05.11

### PIONEER ELECTRONICS (USA) INC.

P.O. Box 1540, Long Beach, California 90801-1540, U.S.A.  
TEL: (800) 421-1404

### PIONEER ELECTRONICS ASIACENTRE PTE. LTD.

2 Jalan Kilang Barat, #07-01, Singapore 159346  
TEL: 65-6378-7888

### PIONEER ELECTRONICS AUSTRALIA PTY. LTD.

5 Arco Lane, Heatherton, Victoria, 3202 Australia  
TEL: (03) 9586-6300

### PIONEER ELECTRONICS DE MÉXICO S.A. DE C.V.

Blvd. Manuel Ávila Camacho 138, 10 piso  
Col.Lomas de Chapultepec, México, D.F. 11000  
Tel: 52-55-9178-4270, Fax: 52-55-5202-3714

### 先鋒股份有限公司

台北市內湖區瑞光路407號8樓  
電話：886-(0)2-2657-3588

### 先鋒電子(香港)有限公司

香港九龍長沙灣道909號5樓  
電話：852-2848-6488

© 2018 PIONEER CORPORATION. All rights reserved.

© 2018 PIONEER CORPORATION. Tous droits de reproduction et de traduction réservés.

<QRI3046-A> EW