

*NESPRESSO*  
EXPERT&MILK  
MY MACHINE

**NESPRESSO**<sup>®</sup>

ⓔⓃ <b>Instruction manual</b>	ⓄⓃ 用户手册	<b>3</b>
ⓗⓀ 使用指南	ⓀⓂ 사용 설명서	<b>33</b>

# Get the App / 获取 App 应用

EN

CN

- 1** Download the *Nespresso* App.  
If you have it already, please update the App.

下载奈斯派索 (Nespresso) App 应用程序。  
如果您已经拥有该程序,请更新程序到最新版本。



To check your device's compatibility, go on [www.nespresso.com](http://www.nespresso.com)  
检查设备的兼容性,登录 [www.nespresso.com](http://www.nespresso.com)

- 2** Launch the App.

运行 App 应用程序。

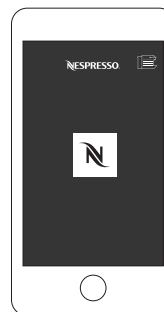

- 3** Click on the Machine Icon.

点击机器图标。

## Pairing / 配对

- i** Please remember that the *Bluetooth*<sup>®</sup> mode must be activated beforehand on your smartphone or tablet.

开始配对前,请开启智能手机或平板电脑的蓝牙功能。

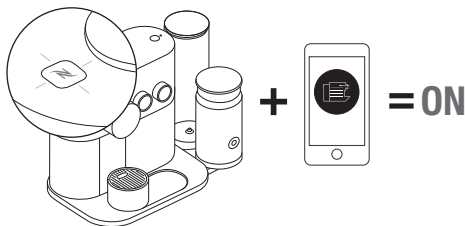

When the pairing is complete, the *Nespresso* Light will blink 3 times.

配对成功后,机器上 *Nespresso* 指示灯将闪烁3次。

## Connectivity Functions / 连接功能

- Recipe Management
  - Capsules stock management
  - Schedule a coffee brewing
  - Brew Now
  - Maintenance notifications
  - Descaling alert
  - And more to see via the App
- 配方管理
  - 胶囊库存管理
  - 定时制备
  - 现在制备
  - 维护通知
  - 除垢报警
  - 更多功能请参见 App 应用

EN Packaging Content /  
CN 包装细目

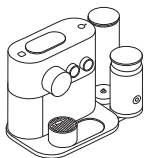

- 1 **Nespresso Expert&milk Coffee Machine**  
Nespresso Expert&milk 咖啡机



- 2 **Tasting Box of Nespresso Capsules**  
一盒奈斯派索咖啡胶囊



- 3 **Nespresso Welcome Brochure**  
“欢迎加入奈斯派索”手册



- 4 **User Manual**  
用户手册

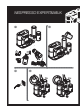

- 5 **Quick Start Guide**  
快速入门指南



- 6 **1 Water Hardness Test Stick, in the User Manual**  
用户手册中附有一条水质硬度测试条

# Nespresso Expert&milk / Nespresso Expert&milk

## USER MANUAL

*Nespresso* is an exclusive system creating the ultimate Espresso, time after time. All *Nespresso* machines are equipped with a unique extraction system that guarantees up to 19 bar pressure. Each parameter has been calculated with great precision to ensure that all the aromas from each capsule can be extracted, to give the coffee body and create an exceptionally thick and smooth crema.

### 用户手册

奈斯派索独有的咖啡萃取系统一如既往的制造出极致的浓缩咖啡。所有的奈斯派索咖啡机均配备此独有的系统以保证提供19巴的萃取压力。系统的每一个参数均通过精确的计算，以确保各种咖啡胶囊所有的香味均被萃取出来，并带给您细腻并具有浓厚质感的咖啡油沫。

**⚠ CAUTION:** when you see this sign, please refer to the safety precautions to avoid possible harm and damage.

**警告:** 当看到此标志请参考安全预防措施手册以避免可能的伤害和损坏。

**i INFORMATION:** when you see this sign, please take note of the advice for the correct and safe usage of your coffee machine.

**信息:** 当看到此标志,请参考正确和安全使用咖啡机的建议。



**NOTE:** when you see this sign, please note that you can also use the App for this function. Consult App for more information.

**注意:** 当看到此标志时,你可以通过 App 应用程序使用该功能。通过 App 应用程序了解更多信息。

# C85 Specifications / C85 规格

	220 V~, 50 Hz, 1700 W
Frequency/ 频率	2.402 - 2.480 GHz MaxTransmit Power 4dBm/最大传送功率 4dBm
<b>Pmax</b>	19 bar / 1.9 MPa / 19巴 / 1.9 MPa
	Standard version: ~5 kg / 标准版本: ~5公斤
	~1.11 L / ~1.11升
	 38.54 cm  28.7 cm  22.3 cm

# Content / 内容

EN

CN

Get the App / 获取 App 应用	3
Pairing / 配对	3
Connectivity Functions / 连接功能	3
Packaging Content / 包装细目	4
<i>Nespresso Expert&amp;milk / Nespresso Expert&amp;milk</i>	4
Specifications / 规格	5
Safety Precautions / 安全须知	6-12
Machine Overview / 设备概览	13
First Use (or after a long period of non-use) / 首次使用 (或长期闲置后)	14
Turning the machine ON/OFF / 机器开关	15
Regular Coffee Preparation / 常规咖啡制备	16-17
Aeroccino instructions of use / Aeroccino - 使用说明	18-19
Cleaning the Aeroccino / 清洁 Aeroccino	20
Entering the settings mode / 进入设置模式	21
Settings mode: Energy Saving Concept / 设置模式: 节能模式	21
Programming the water volume / 设置咖啡水量	22
Settings mode: Reset to Factory Settings / 设置模式: 恢复出厂设置	22-23
Settings mode: Emptying the System / 设置模式: 排空	23
Cleaning / 清洗	24
Water Hardness / 水质硬度	25
Descaling / 除垢	26-27
Troubleshooting / 故障处理	28-29
Troubleshooting milk froth preparation / 奶沫机故障处理	30
Contact <i>Nespresso Club</i> / 联系奈斯派索俱乐部	31
Disposal and Environmental Protection / 废弃处理及环境保护	31
Limited Guarantee / 有限保修	32



**⚠ CAUTION:** the safety precautions are part of the appliance. Read them carefully before using your new appliance for the first time. Keep them in a place where you can find and refer to them later on.

**⚠ CAUTION:** when you see this sign, please refer to the safety precautions to avoid possible harm and damage.

**⚠ CAUTION:** risks of injuries if you don't use this appliance correctly.

**⚠ CAUTION:** after using, do not touch hot surfaces (brewing unit, coffee and hot water nozzles), subjected to residual heat.

**⚠ CAUTION:** do not insert foreign objects into the

**water tank and the brewing unit.**

**i INFORMATION:** when you see this sign, please take note of the advice for the correct and safe usage of your appliance.

- The appliance is intended to prepare beverages according to these instructions.
- Do not use the appliance for anything other than its intended use.
- This appliance has been designed for indoor and non-extreme temperature conditions use only.
- Protect the appliance from direct sunlight effect, prolonged water splash and humidity.
- This is a household appliance only. It is not intended to be used in: staff kitchen areas in shops, offices and other working environments; farm houses; by clients in hotels,

motels and other residential type environments; bed and breakfast type environments.

- This appliance may be used by children of at least 8 years of age, as long as they are supervised and have been given instructions about using the appliance safely and are fully aware of the dangers involved. Cleaning and user maintenance shall not be made by children unless they are older than 8 and they are supervised by an adult.
- Keep the appliance and its cord out of reach of children under 8 years of age.
- This appliance may be used by persons with reduced physical, sensory or mental capabilities, or whose experience or knowledge is not sufficient, provided they are supervised or have received instruction to use the appliance safely and understand the dangers.

- Children shall not use the device as a toy.
- The manufacturer accepts no responsibility and the warranty will not apply for any commercial use, inappropriate handling or use of the appliance, any damage resulting from use for other purposes, faulty operation, non-professionals repair or failure to comply with the instructions.

**Always follow the cleaning instruction to clean your appliance.**

- Unplug the appliance.
- Do not clean the appliance while hot.
- Clean with a damp cloth or sponge.
- Never immerse the appliance in water or put it under running water.

## Avoid risk of fatal electric shock and fire.

- In case of an emergency: immediately remove the plug from the power socket.
- Only plug the appliance into suitable, easily accessible, earthed mains connections. Make sure that the voltage of the power source is the same as that specified on the rating plate. The use of an incorrect connection voids the warranty.

## The appliance must only be connected after installation.

- Do not pull the cord over sharp edges, clamp it or allow it to hang down.
- Keep the cord away from heat and damp.
- If the supply cord is damaged, it must be replaced by the manufacturer, its service agent or similarly qualified persons, in order to avoid all

risks.

- If the cord is damaged, do not operate the appliance; return the appliance to the *Nespresso* Club or to a *Nespresso* authorised representative.
- If an extension cord is required, use only an earthed cord with a conductor cross-section of at least 1.5 mm<sup>2</sup> or matching input power.
- To avoid hazardous damage, never place the appliance on or beside hot surfaces such as radiators, stoves, ovens, gas burners, open flame, or similar.
- Always place it on a horizontal, stable and even surface. The surface must be resistant to heat and fluids, like water, coffee, descaler or similar liquids.
- Disconnect the appliance from the mains when not in use for a long period. Disconnect by

- pulling out the plug and not by pulling the cord itself or the cord may become damaged.
- Before cleaning and servicing, remove the plug from the mains socket and let the appliance cool down.
- Never touch the cord with wet hands.
- Never immerse the appliance or part of it in water or other liquid.
- Never put the appliance or part of it in a dishwasher.
- Electricity and water together is dangerous and can lead to fatal electrical shocks.
- Do not open the appliance. Hazardous voltage inside!
- Do not put anything into any openings. Doing so may cause fire or electrical shock!
- The use of accessory attachments not recommended by the manufacturer may result in fire, electric shock or injury to

persons.

- Use cold milk for better quality foam.
- Use UHT Milk (or minimum fresh pasteurized).

## Avoid possible harm when operating the appliance.

- Never leave the appliance unattended in case of manually operated brewing mode. In case of pre-programmed or remote brewing mode, additional safety precautions must be undertaken to avoid any possible harm, such as: respect the intended use, make sure the cup of adequate size is placed on the cup support, slider is completed closed, ensure there is water in the water tank and keep the appliance and its cord out of reach of unassisted children or pets.
- Do not use the appliance if it

## EN Safety Precautions

is damaged or not operating perfectly. Immediately remove the plug from the power socket. Contact the *Nespresso Club* or *Nespresso* authorised representative for examination, repair or adjustment.

- A damaged appliance can cause electrical shocks, burns and fire.
- Always completely close the slider and never open it during operation. Scalding may occur.
- Do not put fingers under coffee outlet, risk of scalding.
- Do not put fingers into capsule compartment or the capsule shaft. Danger of injury!
- Water could flow around a capsule when not perforated by the blades and damage the appliance.
- Never use a damaged or deformed capsule. If a

capsule is blocked in the capsule compartment, turn the machine off and unplug it before any operation. Call the *Nespresso Club* or *Nespresso* authorised representative.

- Fill the water tank only with fresh potable water.
- Empty water tank if the appliance will not be used for an extended time (holidays, etc.).
- Replace water in water tank when the appliance is not operated for a weekend or a similar period of time.
- Do not use the appliance without the drip tray and drip grid to avoid spilling any liquid on surrounding surfaces.
- Do not touch hot surfaces. Use handles, protected surfaces or knobs.
- To avoid scalding, keep always the milk frother lid closed during preparation.
- Do not use any strong

cleaning agent or solvent cleaner. Use a damp cloth and mild cleaning agent to clean the surface of the appliance.

- To clean machine, use only clean cleaning tools.
- When unpacking the machine, remove the plastic film and dispose.
- This appliance is designed for *Nespresso* coffee capsules available exclusively through the *Nespresso Club* or your *Nespresso* authorised representative.
- All *Nespresso* appliances pass stringent controls. Reliability tests under practical conditions are performed randomly on selected units. This can show traces of any previous use.
- *Nespresso* reserves the right to change instructions without prior notice.
- This machine contains magnets.

### Descaling

- *Nespresso* descaling agent, when used correctly, helps ensure the proper functioning of your machine over its lifetime and that your coffee experience is as perfect as the first day.
- *Nespresso* descaling agent has been specifically developed for *Nespresso* machines; the use of any other descaling agent may lead to machine component damage or an insufficient descaling process.
- Your *Nespresso* machine calculates when a descale is necessary based on the amount of water used and your water hardness level. This is set at the first use with the help of the water hardness test stick. Make sure to test the water hardness again if you use your machine in another state/region.



- Make sure you descale your machine as soon as the machine requests it; a late descaling procedure may not be completely efficient.

## Cleaning the Aeroccino

- Clean after each preparation. Use detergent and rinse with warm/hot water. For Aeroccinos, remove seal from lid and remove whisk.
- Unplug appliance when not in use for a long period and before cleaning. Allow to cool down before putting on or taking off parts, and before cleaning. Remove the appliance from the base before cleaning.
- Please make sure the bottom of the Aeroccino and area underneath the base is dry, especially the connector area, prior to use.



of the Aeroccino and area underneath the base is dry, especially the connector area, prior to use.

Electricity and water together can cause a fatal electric shock.

- Never immerse the base nor the Aeroccino in water or  other liquid. Do not clean in dishwasher.

Electricity and water together can cause a fatal electric shock.

- Dry all Aeroccino with a fresh and clean towel, cloth or paper and reassemble all parts.
- If the bottom part of the Aeroccino is wet, dry it before putting it back in contact with the plug.

## SAVE THESE INSTRUCTIONS

Pass them on to any subsequent user.

This instruction manual is also available as a PDF at [nespresso.com](http://nespresso.com)



**⚠ 注意:本安全须知是设备的一部分。请在第一次使用新设备前仔细阅读。请将本说明书妥善保存,以便后续使用。**

**⚠ 注意:此标志提示您参阅安全须知,以避免可能的伤害和破损。**

**⚠ 注意:如果使用不当,可能造成伤害。**

**⚠ 注意:机器使用后,加热器和咖啡/热水出口尚有余热,请勿触摸。**

**⚠ 注意:请勿将物品放入水箱或者加热器中。**

**ℹ 信息:此标志提示您采用正确和安全的方法使用咖啡机。**

- 请根据如下指示使用该设备准备饮料。
- 不要在此用途以外的范

围使用该设备。

- 本产品为室内使用设备。请勿在特殊高温环境使用。
- 请勿将机器放在阳光直射的地方,水花四溅的地方及潮湿的地方。
- 这种设备是为了家庭使用而设计,不适用于商店里的员工餐厅,办公室和其他工作环境,乡村酒店,各类酒店,汽车旅馆,私人驿站环境或其他住宅类型的环境供客人使用。
- 8岁以上的儿童必须在有人监督,同时他们已经获得了如何安全使用本产品的相关指导,并且理解相关危险的情况下,方可使用本设备。8岁以下儿童或8岁以上但没有监护的情况下不得对机器进行清洗和维护。
- 请将咖啡机及其电源线放到8岁以下儿童接触

## Ⓞ 安全须知

不到的地方。

- 此设备不适合由肢体、感官或精神能力低下或缺乏经验和知识的人使用，除非有人监督或他们已经获得了如何安全使用本产品的相关指导，并且理解相关危险。
- 儿童不得玩耍该产品。
- 如将产品用于任何商业用途、不当的使用、或因用作其它用途导致的损坏、错误的操作、由非专业人士进行维修或不遵守使用说明书操作而导致的产品的损坏，生产商不承担任何责任，亦不提供保修。

### 遵照本清洗指引清洗本设备。

- 拔下电源连接线。
- 不要在设备未冷却时清洗设备。
- 使用湿润的布或海绵。
- 不要将设备泡水或冲水。

### 避免致命触电和火灾的危险。

- 紧急情况下请立即拔下电源插头。
- 应将本设备连接到正确的，方便连接的且有接地保护的电源插座上。使用电压必须与铭牌上要求的电源电压一致。连接到错误电源导致的损坏不在本保修范围之内。

### 设备必须在装配好后才可以接通电源。

- 不要在尖锐的边沿拉动电线，或将其绑起或挂起。
- 保持电线远离高温和潮湿。
- 如果电线损坏，送回厂家或服务商或者具有类似认可资质的人来维修。
- 如果电线损坏请停止使用。将设备拿到奈斯派索用户俱乐部或授权

方进行检查，维修或调整。

- 如果需要接线板，只能选用带有接地保护的导线，且导体截面至少1.5平方毫米或与设备输入功率相匹配的接线板。
- 为避免危险损害，切勿将设备放在热表面，如散热器、火炉、烤箱、煤气炉、明火或类似的热表面上。
- 将设备放置在一个水平，稳定，平坦的表面上。表面必须耐热流体，如水、咖啡、除垢液或类似的液体。
- 长时间不使用请拔下电源插头。断开电源连接时，请拔插头，不要拉电线，否则电线会被损坏。
- 清洗设备前将电源线拔掉并让机器冷却。
- 不要用湿手触摸电源线。
- 不要把设备全部或部

分放在水中或其他液体中。

- 不要把设备全部或部分放在洗碗机里。
- 电和水接触非常危险，可能导致致命的触电。
- 不要打开机器，触电危险。
- 不要往机器内部放置任何物品。这样做可能会引起火灾或电击。
- 使用非厂家推荐的附件，可能导致火灾，触电或伤害。
- 使用冷藏牛奶可以获得更高质量的奶沫。
- 采用超高温瞬时灭菌奶（至少采用新鲜巴氏杀菌）。

### 操作设备时避免可能的伤害。

- 手工模式下，请勿离开设备。
- 自动模式下，需额外留意以下注意事项，如：符合预期使用用途，咖啡/

水出口处的杯子有足够的容量，滑盖已完全关闭，水箱有足够的水，设备及电源远离儿童或宠物。

- 设备损坏或不能正常工作时请停止使用。立即将电源插头从插座中拔出。联系 **Nespresso** 俱乐部或授权方进行测试，维修或调整。
- 损坏的设备可能导致触电，灼伤或火灾。
- 机器运行时必须关闭滑盖，切勿在机器运行时推开滑盖，避免烫伤。
- 不要把手指放在咖啡出口下方，避免烫伤。
- 不要将手指放在胶囊室或胶囊轴上，避免受伤！
- 胶囊如果没有被内部的刀片刺破，水会从胶囊周围溢出，可能损坏机器。
- 不要用破损或变形的咖啡胶囊。如果胶囊被堵

- 塞在机器内部，将机器电源关掉并拔掉电源。拨打奈斯派索用户俱乐部或授权方进行咨询。
- 水箱中应加入新鲜的饮用水。
- 如果长时间不使用机器，应将水箱清空。
- 如果超过一个周末或两天未使用机器，请换掉水箱中剩余的水。
- 不要使用没有滴水盘和托盘的设备，以避免液体蔓延到机器周围的面。
- 不要接触高温表面，使用设备手柄，把手或保护表面。
- 奶沫制备过程中，保持盖子盖上，避免烫伤。
- 不要使用强度大的清洗剂和溶剂清洗机器。用蘸有柔和清洗剂的湿布清洗机器表面。
- 清洗设备时，请使用干净的清洗工具。
- 打开机器包装箱后，请

去除塑料薄膜。

- 此设备是为与奈斯派索咖啡胶囊配套使用而设计，奈斯派索咖啡胶囊可以在奈斯派索用户俱乐部或被授权方购买。
- 所有的奈斯派索电器均通过了严格的控制。按随机抽样的形式对一些机器在实际应用条件下进行了可靠性测试。所以有些机器会有曾被使用过的痕迹。
- 奈斯派索有权在未事先通知的情况下修改本说明书。
- 本产品含有磁性部件。

## 除垢

- 正确使用 **Nespresso** 除垢剂，有助于确保您的咖啡机功能一直如新机一般，从而让您的体验完美如初。
- **Nespresso** 除垢剂，是专门为 **Nespresso** 咖啡机研制；使用其他除

垢剂可能会导致机器零部件损坏或除垢不充分。

- 什么时候需要对 **Nespresso** 咖啡机进行除垢操作，是根据水的用量和水质硬度水平来计算。在首次使用机器时，根据水质硬度测试条测试结果来设定。如果你在其他区域使用你的机器，请重新测试水质硬度。
- 当机器提示时，尽快进行除垢；滞后除垢可能导致除垢不充分。

## 清洗奶沫机

- 每次使用后清洗，使用洗涤剂并用温水/热水冲洗。拆下奶沫机盖子上的密封圈，取出搅拌轮。
- 长时间不使用或清洗机器前请拔下电源插头。安装或拆下零件及清洗前，应冷却机器。清洗

## Ⓢ 安全须知

前，将奶泡杯从底座上拔下。

- 使用前，请先确保奶泡



杯的底座和供电底座下方，尤其是接头的位置

是干燥的。电和水接触可导致致命触电。

- 切勿将奶泡机底座和杯体浸入水中或其它液体



中。切勿使用洗碗机清洗奶泡机。电和水接触可造成致命触电。

- 使用新鲜干净的毛巾，布或纸巾擦干奶沫机，再组合奶沫机。
- 如果奶沫机底部潮湿，在放回底座前先把底部擦干。

**保存操作手册**

**把用户手册交给下一个用户。**

**在奈斯派索官方网站**

**([www.nespresso.com](http://www.nespresso.com))**

**上可以下载本操作手册。**

# Machine Overview / 设备概览

EN

CN

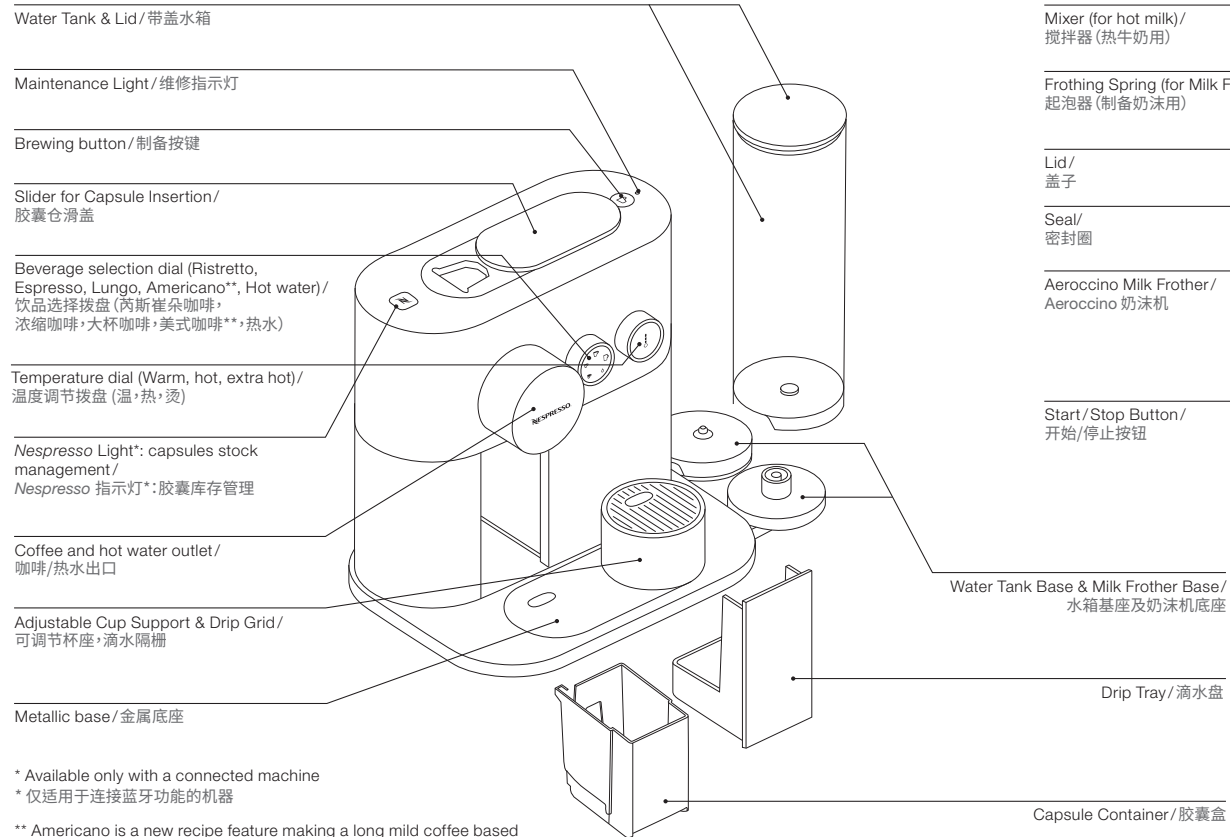

\* Available only with a connected machine  
\* 仅适用于连接蓝牙功能的机器

\*\* Americano is a new recipe feature making a long mild coffee based on coffee extraction first followed by hot water.

\*\* 全新的美式咖啡, 是热水加上咖啡萃取液组合的柔顺绵长的咖啡。

Ⓜ EN First Use (or after a long period of non-use) / 首次使用 (或长期闲置后)

Ⓜ CN

⚠ **Read the safety** precautions first to avoid risks of fatal electrical shock and fire.  
使用前请首先阅读安全须知以防止致命电击和火灾的风险。

1 **Remove** the water tank and capsule container to clean them. (see cleaning section).

取出并清洗水箱和胶囊盒。  
(见清洗章节)

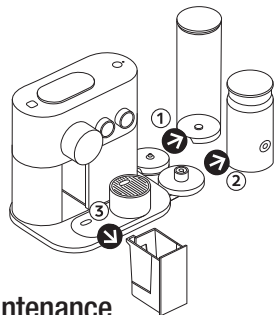

2 **Adjust the cable** length and store the excess under the machine. Ensure machine is in the upright position.

调节电缆长度，多余的线缆可以存放在机器下方，确保机器处于垂直位置。

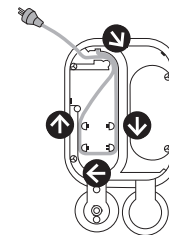

⚠ **Water tank and maintenance module** is not dishwasher safe.  
水箱不可以用洗碗机清洗。

⚠ **Removable parts** are not dishwasher safe.  
可拆卸部件不可以用洗碗机清洗。

3 **Fill the water tank** with fresh potable water.

在水箱中装入新鲜饮用水。

4 **Place the water tank** on its base and place the drip tray and the capsule container in position.

将水箱放在机器基座上，装好滴水盘和胶囊盒。

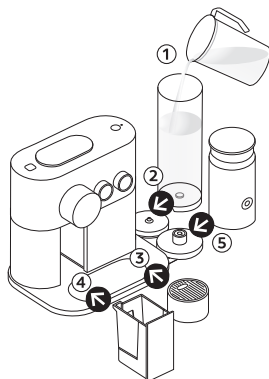

5 **Plug the machine** into the mains.

接上电源。

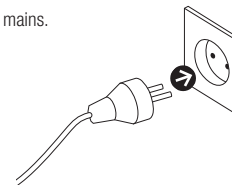

# Turning the machine ON/OFF / 机器开关

EN

CN

- ① **Turn the machine ON** by pressing the brewing button, moving the dials or by opening the slider. Lights will blink. Heating up takes approximately 25-30 seconds. Steady lights: machine is ready.

**要打开机器电源**，按下制备按键，拨动拨盘，或者打开移动滑盖。指示灯将会闪烁。机器大约需要25-30秒种的时间预热。指示灯长亮：机器已就绪。

- ② **Turn the machine OFF** by turning the temperature dial anti clockwise until it reaches 0 temperature. The light will blink for 5 seconds before shutting off.

**要关闭机器电源**，旋转温度调节拨盘到“0”位置，机器指示灯闪烁5秒后关闭。

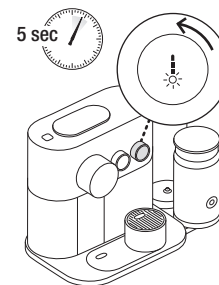

- ③ **To connect your machine**, please follow the instructions in sections “Get the App” and “Pairing” on page 3. Multiple devices can be connected to your Nespresso Expert&milk machine only if using a unique Club Members number. To pair these additional devices, please follow the instructions in the sections “Get the App” and “Pairing”.

连接机器到智能设备上，请参见“获取 App 应用”和“配对”章节。允许多台设备同时连接到同一台 Nespresso Expert&milk 设备上，但必须使用同一个奈斯派索会员俱乐部会员号。增加配对设备，请参见“获取 App 应用”和“配对”章节。

- ④ **Before making any coffee**, make sure to rinse your machine by:
1. Placing a container under coffee outlet.
  2. Close the slider, select the Lungo icon and press the brewing button.
  3. Repeat three times.
  4. Select hot water icon and press the brewing button.
  5. Repeat two times.
  6. Empty the drip tray.

**制备咖啡前**，请按以下步骤冲洗咖啡机：

1. 在咖啡出口放一个容器。
2. 关闭滑盖，选择大杯咖啡按键，按制备按键。
3. 重复操作3次。
4. 选择热水按键，按制备按键。
5. 重复操作2次。
6. 清空滴水盘。

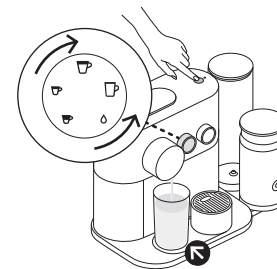



# Regular Coffee Preparation / 常规咖啡制备

**i** Heating up takes approximately 25-30 seconds. During heating up, you can select any coffee preparations and press the brewing button. The coffee will then flow automatically when the machine is ready.  
 机器大约需要25-30秒种的时间预热。在预热过程中，您可以选择咖啡种类并按下制备按键，机器就绪后会自动制备咖啡。

**1** Fill the water tank with fresh potable water.  
 Place a cup under the coffee outlet.

在水箱中装入新鲜饮用水。  
 将杯子放在咖啡出口处。

**2** Open the slider, insert a capsule and close the slider.

	Ristretto (25 ml)
	Espresso (40 ml)
	Lungo (110 ml)
	Americano (25 ml coffee; 125 ml hot water)
	Hot water (200 ml)

打开移动滑盖，放入咖啡胶囊，关闭滑盖。

	芮斯崔朵 (25毫升)
	浓缩咖啡 (40毫升)
	大杯咖啡 (110毫升)
	美式咖啡 (25毫升 热水; 125毫升 咖啡)
	热水 (200毫升)

To select you recipe, turn the beverage dial until the desired beverage. Then select the desired temperature by turning the temperature dial. Push the brewing button on the top of the machine. The coffee will then flow.

通过转动饮品选择拨盘选择你需要的饮品类别，转动温度调节转盘至所需的温度，按下机器顶部的制备按键，咖啡即开始制备。

**i** To ensure hygienic conditions, it is highly recommended to not reuse a used capsule.

**i** 为确保卫生，切勿重复使用用过的咖啡胶囊。

**i** The highest temperature setting is very hot, we recommend to use a cup with a handle.

**i** 最高温度非常的烫，建议使用有把手的杯子。

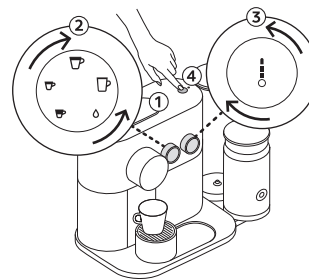

**3** Preparation will stop automatically.  
 The capsule will eject automatically after 10 seconds.

咖啡制备将自动停止。  
 咖啡胶囊在10秒后会自动排出。

**4** To manually top up your beverage, press the brewing button within 10 seconds from the end of preparation.  
 For water top-up you may add manually by selecting the water icon on the beverage button.  
 Please note the temperature cannot be changed during the brew.

手动加满咖啡，可以在制备结束后10秒内按制备按键。  
 在饮品选择拨盘上选择水，可以手动加水。  
 请注意在制备过程中，不可以改变温度。



10 sec



- 5 To stop the coffee flow, press the brewing button or slightly move the slider towards the right of the machine. Please note, a manual top-up is not possible in this case.

要停止咖啡制备, 按下制备按键, 或者轻推滑盖。注意此时不能手动加满。

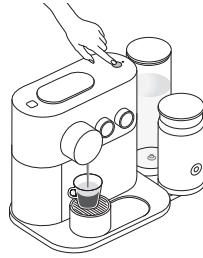

- 6 To change the selected cup size during brewing select the new desired coffee button. The machine will immediately stop if the coffee volume extracted is larger than new desired coffee size.

在制备过程中, 调节旋钮改变咖啡类别, 可以变更杯量。如果已经制备的咖啡量超过了选择杯量, 机器将立即停止。

- 7 To accommodate a tall recipe glass, slide the cup support across the metallic base of the machine.

如需放置大杯, 将杯托沿机器金属底座滑动。

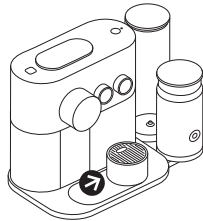

Ⓝ EN Aeroccino instructions of use /

Ⓝ CN Aeroccino - 使用说明

⚠ **CAUTION:** Risk of electrical shock and fire! Make sure the under side of the milk frother is dry.

**注意:** 有触电及火灾危险。请确保奶泡杯底座干燥。

**i** **TIP:** For optimal milk froth, use whole or semi skimmed milk at refrigerated temperature (about 4-6 °C). To guarantee hygiene conditions, use heat treated milk (pasteurized), refrigerated & freshly opened only. Milk which has been frozen will not froth.  
**提示:** 要制作最佳奶沫,请使用冷藏的全脱脂和半脱脂鲜奶(大约摄氏4-6°C)。为确保干净卫生,请使用已高温杀菌的牛奶(巴士杀菌)、冷藏且刚开过的牛奶。冷冻过的牛奶不能打奶泡。

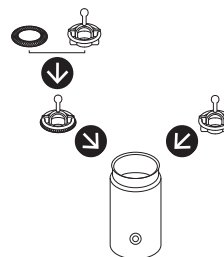
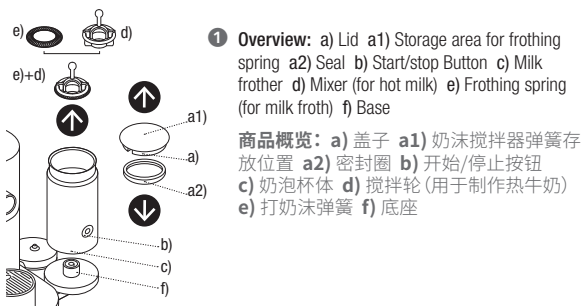

⚠ **CAUTION:** To ensure hygienic conditions and proper maintenance of the equipment, it is highly recommended to not use special enriched milks, powdered reconstituted milks nor flavoured milks. ⚠ **CAUTION:** Syrup, sugar, chocolate powder or any other additives should not be added directly in the jug. This may damage the coating during the preparation.

⚠ **警告:** 为了确保奶泡机的卫生和便于保养。切勿使用浓缩牛奶,复原乳或调味牛奶。⚠ **警告:** 切勿直接将糖浆、糖、巧克力粉或任何添加剂直接倒入奶泡杯中,此举可能导致杯内保护涂层受损。

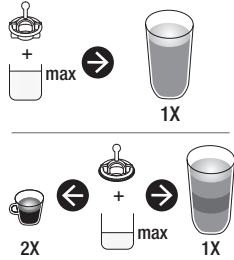

- 3 **Fill milk frother up** to one of the two “Max” level indicators.

添加牛奶到两个最大液位指示位置之一。

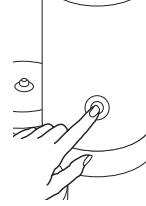

- 4 **Place the lid on the Aeroccino.** For a hot preparation, briefly press button to start. Button lights up Red. Take approx. 70-80 sec. For cold milk froth, keep button pressed for approx. 2 seconds. Button lights up Blue. Takes approx. 60 sec.

盖上奶泡杯盖子，如需制作热饮，简短的按一下按键即可开始。按键指示灯闪红光。制作过程大概需要70-80秒钟。如需制作冷饮，持续按下按键大概2秒钟。按键指示灯闪蓝光。制作过程大概需要60秒。

⚠ **CAUTION:** Use only a non-metal spoon to collect the foam in the jug. ⚠ **CAUTION:** Clean before the first use and after each use according to the cleaning instructions. ⚠ **CAUTION:** Ensure the jug is cold before removing it from the base. Or, if removing with care, rinse with cold water immediately to cool down the jug and avoid burning risks.

⚠ **警告:** 请使用非金属汤匙从奶沫机中取出奶沫。⚠ **警告:** 第一次使用前或每次使用后根据说明书清洗奶泡杯。⚠ **警告:** 从底座取下奶泡杯前，应确保奶泡杯是冷却的。或者小心取下后用冷水立即冲洗，来冷却奶泡杯以防止烫伤。

# EN Cleaning the Aeroccino / CN 清洁 Aeroccino

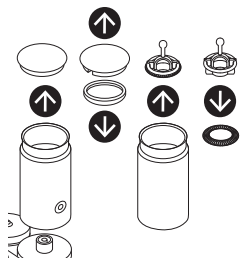

- 1 Remove the jug** from the base, remove seal from lid, remove the whisk, remove the spring from the whisk.

将奶泡杯从底座取下。拆掉盖子上的密封圈。取出搅拌轮，并拆下弹簧。

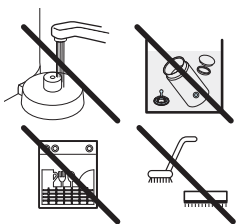

- 5 Do not put the jug in the dishwasher** and do not immerse into water for cleaning purposes, do not water the bottom part of the Aeroccino which contains the electrical plug, but clean the interior of the Aeroccino with detergent and rinse with warm/hot water. Use non-abrasive materials.

切勿使用洗碗机清洗奶泡杯或将奶泡杯浸入水中清洗。避免使奶泡机底部接触水，因为底部有电源插头。应使用洗涤剂清洗奶泡杯内部，并用温水/热水冲洗。切勿使用坚硬、粗糙的工具清洗奶泡机。



**⚠ CAUTION:** In case base needs to be cleaned unplug it first and use only a damp cloth. Make sure the connector is dry before operating. Do not immerse the base in water neither put in the dishwasher. **⚠ CAUTION:** If the bottom part of the jug is wet, dry it before putting it back in contact with the plug. **⚠ CAUTION:** Only use non-abrasive cleaning materials. Do not use abrasives, sharp objects, brushes: risk of scratches and harm to the jug coating.

**⚠ 警告:** 假使需要清洁底座，请先拔下插头。只能使用湿布清洁。操作前应先确保连接器是干燥的。切勿将底座放到水中或洗碗机中。**⚠ 警告:** 如果奶泡杯的底部是湿的，请先擦干后再放在底座上。**⚠ 警告:** 仅可以使用湿布做清洁。避免使用尖锐物体、刷子或是粗糙工具：有刮伤和损坏奶泡杯涂层的风险。

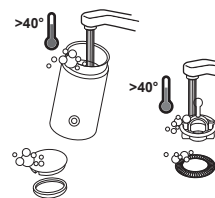

- 2 Wash inner jug**, seal, lid, whisk and spring with detergent and rinse with warm/hot water.

用洗涤剂清洗内壁、密封圈、上盖、搅拌轮和弹簧，并用温水/热水冲洗干净。

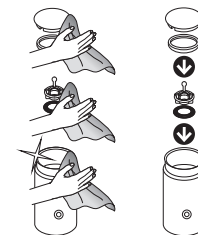

- 4 Dry all Aeroccino parts** with a fresh and clean towel, cloth or paper and reassemble all parts.

使用干净的毛巾、抹布或纸擦干所有的零件，然后重新组装到一起。

# Entering the settings mode/ 进入设置模式

EN

CN







## To enter a settings mode:

- Ensure machine is OFF and slider is closed.
- Press the brewing button for 6 seconds.
- Select the relevant dial.
- Press the brewing button.

## To exit settings mode:

- The machine goes back to stand-by mode automatically after 30 seconds.
- Open the slider.

## Settings mode options:

	Ristretto: Descaling
	Espresso: Emptying the system
	Lungo: Reset to factory settings
	Americano: Water hardness
	Hot water: Energy savings mode
	All Lights lit up: Bluetooth®

## 进入设置模式:

- 机器处于关机状态, 滑盖关闭。
- 按住制备按键6秒钟。
- 选择相应旋钮。
- 按下制备按键。

## 退出设置模式:

- 30秒后机器自动退回待机模式。
- 或者打开滑盖。

## 设置模式选项:

	芮斯崔朵 (Ristretto): 除垢
	特浓咖啡 (Espresso): 排空
	大杯咖啡 (Lungo): 恢复出厂设置
	美式咖啡 (Americano): 水质硬度
	热水: 节能模式
	所有灯全亮: 蓝牙

# Settings mode: Energy Saving Concept/ 设置模式: 节能概念



**The machine will turn** into OFF mode automatically after 9 minutes of non-use.  
停止操作9分钟后, 机器自动关闭电源。

## 1 To change automatic OFF mode:

- Enter settings mode and select the hot water icon [▲].
- Press the brewing button for confirmation.
- Use temperature dial to choose desired time.
- Confirm by pressing the brewing button.

## You can now program another auto OFF mode:

	➡	9 minutes
	➡	30 minutes
	➡	2 hours
	➡	8 hours

The selected icon will blink twice to confirm change has been made and then the machine will turn OFF.

## 变更自动关机模式:

- 进入设置模式, 选择热水按键 [▲]。
- 按下制备按键以确认。
- 使用温度调节拨盘选择需要的时间。
- 按下制备按键确认。

## 可选自动关机模式:

	➡	9 分钟
	➡	30 分钟
	➡	2 小时
	➡	8 小时





选中图标将闪烁两次确认变更, 然后机器将关机。

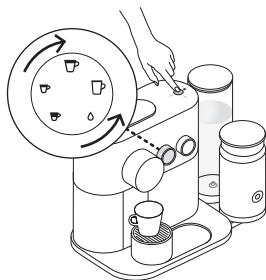

## Programming the water volume / 设定杯量



### Any coffee button can be programmed:

-  Ristretto: from 15 to 30 ml
-  Espresso: from 30 to 70 ml
-  Lungo: from 70 to 130 ml
-  Americano: coffee from 15-110 ml,  
Hot water from 25 to 300 ml
-  Hot water from 50 to 300 ml

- **To program Ristretto, Espresso and Lungo volumes:**
  1. Ensure the machine is ON.
  2. Open the slider and insert the capsule.
  3. Close the slider.
  4. Select desired coffee and press and hold brewing button
  5. Release the button when desired volume is reached.
  6. Brewing button will flash 3 times for confirmation.
- **To program Americano volume:**
  1. Select Americano recipe and press and hold brewing button until desired coffee volume is reached.
  2. Press and hold again and keep pressed until desired water volume is reached.
  3. Brewing button will flash once for confirmation.
  4. Water and coffee volume are now stored.
- **To program water volume:**
  1. Select hot water icon and press and hold brewing button until desired water volume is reached.
  2. Water volume is now stored.

### 所有的咖啡按键都可以重新设定:

-  芮斯崔朵: 15-30毫升
-  特浓咖啡: 30-70毫升
-  大杯咖啡: 70-130毫升
-  美式咖啡: 咖啡15-110毫升, 热水25-300毫升
-  热水: 50-300毫升

- **设置芮斯崔朵、特浓咖啡、大杯咖啡杯量:**
  1. 开机。
  2. 打开滑盖, 放入胶囊。
  3. 关闭滑盖。
  4. 选择需要设置的咖啡, 按住制备按钮, 不要松开。
  5. 当到达设定杯量时, 松开按键。
  6. 制备按钮将闪烁3次确认设置成功。
- **设置美式咖啡杯量:**
  1. 选择美式咖啡, 按下制备按钮, 并保持直到咖啡达到所需杯量。
  2. 再次按下制备按钮, 直到水量达到所需水量; 3. 制备按钮将闪烁1次确认设置成功。
  4. 水量和咖啡量已成功保存。
- **设置热水量:**
  1. 选择热水按钮, 按下制备按钮并保持直至到达设定水量。
  2. 水量已成功保存。



## Settings mode: Reset to Factory Settings / 设置模式: 恢复出厂设置

 **If you reset to factory settings**, this will cancel the pairing and capsule stock management and reset the water hardness level.

一旦**恢复出厂设置**, 设备配对, 胶囊库存会被清除, 水质硬度水平会被重置。



## Settings mode: Reset to Factory Settings/ 设置模式：恢复出厂设置

EN

CN

### Factory settings are:

1. Ristretto (25 ml), Espresso (40 ml), Lungo (110 ml), Americano (25 ml coffee; 125 ml hot water).  
Or select the drop icon for hot water (200 ml).
2. Automatic OFF mode after 9 minutes.
3. The water hardness set by default is hard.
4. No device paired.

### To do it via your machine:

- Ensure machine is OFF and slider is closed.
- Press brewing button for 6 seconds - both dials will flash to confirm you are in settings mode.
- Select Lungo cup and press brewing button.
- The Lungo cup will blink to confirm you have entered this mode.
- To exit this mode without doing a factory reset, push the brewing button. No/Exit: **!** Yes / Confirm: **!**
- To factory reset, turn temperature dial up to maximum position and press brewing button
- All lights will blink to confirm.

### 出厂设置为:

1. 芮斯崔朵 (25 ml), 浓缩咖啡 (40 ml), 大杯咖啡 (110 ml), 美式咖啡 (25 ml 咖啡; 125 ml 热水), 热水 (200 ml)。
2. 自动关机模式: 9分钟。
3. 水质硬度设置为高硬度。
4. 无配对设备。

### 在机器上设置:

- 确保机器关闭, 滑盖处于关闭状态。
- 按住制备按键**6秒钟** - 两个拨盘闪烁提示已进入设置模式。
- 选择大杯咖啡, 按制备按键。
- 大杯咖啡灯闪烁确认已选择恢复出厂设置模式。
- 如果要放弃更改, 按下制备按键。否/退出: **!** 是/确认: **!**
- 调节温度拨盘到最高位置, 按下制备按键恢复出厂设置。
- 所有灯闪烁确认恢复出厂设置成功。

## Settings mode: Emptying the System before a period of non-use or for frost protection/ 设置模式：排空

### ⚠ Steam may come out of outlet. 出口处可能会有蒸汽冒出。

**i** The machine remains blocked for 10 minutes after emptying!  
清空模式结束后, 机器会被锁定10分钟。

#### 1 Remove the water tank.

Place a container under the coffee outlet. Remove, empty and place back the drip tray.

**移除水箱。**在出口处放一个容器。将滴水盘拆下来, 清空后放回原位。

#### 2 Ensure machine is OFF, and slider is closed.

**确保机器关闭,**滑盖处于关闭状态。

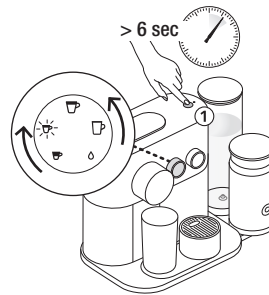

#### 3 Enter settings mode:

- Press brewing button for 6 seconds - both dials will flash to confirm you are in settings mode.
- Select Espresso and press brewing button - Espresso icon flashes for confirmation.
- To exit this mode without doing a factory reset, push the brewing button. No/Exit: **!** Yes / Confirm: **!**
- To factory reset, turn temperature dial up to maximum position and press brewing button.
- The emptying process will begin.
- When the procedure is finished, clean the drip tray and the cup support.
- Machine turns to OFF mode automatically when empty.

#### 进入设置模式:

- 按住制备按键**6秒钟** - 两个拨盘闪烁提示已进入设置模式。
- 选择浓缩咖啡, 按制备按键, 浓缩咖啡灯闪烁。
- 如果要放弃更改, 按下制备按键。否/退出: **!** 是/确认: **!**
- 调节温度拨盘到最高位置, 按下制备按键恢复出厂设置。
- 开始清空程序。
- 程序结束后, 清洗滴水盘和杯托。
- 清空程序完成后机器自动关机。

## EN Cleaning / 清洗

CN

**i** To ensure hygienic conditions, it is highly recommended to empty and clean the used capsule container every day.  
为确保清洁,强烈建议每天清空并清洗胶囊仓。

**1 Remove lid and water tank** and clean them all with odorless detergent and rinse with warm / hot water.

拆下水箱,用无香洗涤剂清洗,用温水或热水冲洗。

**2 Dry all water tank container parts** with a fresh and clean towel, cloth or paper and reassemble all parts.

用干净新鲜的毛巾、布或者纸巾擦干水箱,装回机器。

**3 Clean the surface** of the machine, including under the metallic grid, with a damp cloth and odorless detergent.

用湿布和无香洗涤剂清洗设备表面,包括金属隔栅下方。

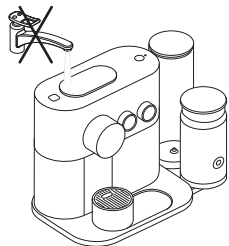
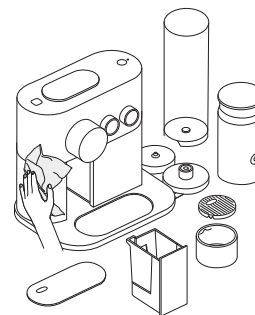

**⚠ Never immerse** the appliance or part of it in water or any other liquid.

不要把设备全部或部分放在水中或其他液体中。

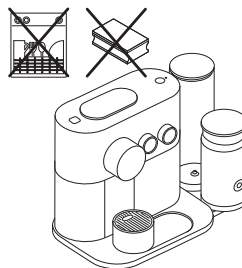

**⚠ Do not use** any strong or abrasive solvent, sponge or cream cleaner.

Do not put in the dishwasher.

不要使用强洗涤剂,腐蚀性溶剂,海绵,或者清洁霜。不要用洗碗机清洗。



# Water Hardness / 水质硬度

EN

CN











The **water hardness level can be tested** with the water hardness stick available on the first page of the user manual. To enter the water hardness mode:

- Ensure machine is OFF and slider is closed.
- Press brew button 6 seconds, both dials will flash for confirmation.
- Select Americano icon, press brew button, Americano icon will flash for confirmation.
- Use the temperature dial to select the appropriate level.
- Once done, press brew button for confirmation.
- The machine will exit setting mode and turn off.

在用户手册的第一页,附有一条水质硬度测试条,用于检测水质硬度。  
进入水质硬度设置模式:

- 确保机器关闭,滑盖处于关闭状态。
- 按住制备按键6秒钟 - 两个拨盘闪烁提示已进入设置模式。
- 选择美式咖啡按键,按制备按键,美式咖啡灯闪烁。
- 使用温度拨盘选择相应的水质硬度水平。
- 按下制备按键确认。
- 机器自动退出设置模式并关机。

## Water hardness\* / 水质硬度水平\*

App.	fH	dH	CaCO <sub>3</sub>	Descaling after:*/	
				除垢时间:*	
				Cups/杯  (40 ml)	
 	Level 0 / 等级 0	<5	<3	< 50 mg/l	4000
 	Level 1 / 等级 1	>7	>4	> 70 mg/l	3000
 	Level 2 / 等级 2	>13	>7	> 130 mg/l	2000
 	Level 3 / 等级 3	>25	>14	> 250 mg/l	1500
 	Level 4 / 等级 4	>38	>21	> 380 mg/l	1000

**fH** French degree  
法国度  
**dH** German Grade  
德国度  
**CaCO<sub>3</sub>** Calcium Carbonate  
碳酸钙

\* On the App, the water hardness can be adjusted any time under "Water status".

\* 通过 App 应用,可以通过“水质状态”随时调整水质硬度。



A strong use of Americano or hot water function may lead to an earlier descaling.  
频繁使用美式咖啡或者热水功能,将导致机器提前发出除垢通知。

EN

CN



## Descaling / 除垢

⚠ **Read the safety precautions** on the descaling package and refer to the table for the frequency of use. The descaling solution can be harmful. Avoid contact with eyes, skin and surfaces. Never use any product other than the *Nespresso* descaling kit available at the *Nespresso Club* to avoid damage to your machine. Please refer to the table on the "water hardness" section that indicates the descaling frequency required for the optimum performance of your machine, based on water hardness. For any additional questions you may have regarding descaling, please contact the *Nespresso Club*.

**请阅读**除垢剂包装上的**安全须知**，并参考其使用频率。该除垢剂溶液是有害的。请避免接触眼睛和皮肤表面。请通过奈斯派索用户俱乐部购买除垢剂套装，切勿使用其它除垢剂套装以防止损害您的机器。下表注明了最佳除垢频率和水质硬度的关系，可根据本建议对机器进行除垢。对于任何关于除垢的问题，请联系奈斯派索用户俱乐部。



To exit the descaling mode before final validation with the temperature dial, open slider or machine goes back to stand-by mode automatically after 30 seconds.

在温度拨盘选择确认之前，如需退出除垢模式，打开滑盖，或者30秒后机器自动退回待机模式。



Duration approximately 20 minutes.

除垢过程大约需要20分钟。

1 **Empty the drip tray** and the used capsule container.

清空滴水盘和胶囊盒。

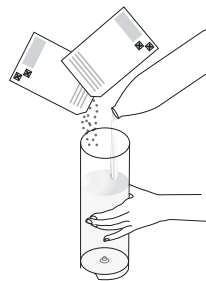

2 **Fill the water tank** with 2 units of *Nespresso* descaling liquid and add potable water up to the max level.

往水箱中加入2份 *Nespresso* 除垢液，并加水至最高限位。

3 **Place a container** (minimum volume: 1.2 L) under the coffee outlet.

在咖啡出口处放一个容量大于1.2升的容器。

- 4 To enter the descaling mode:** Ensure machine is OFF and slider is closed. Press brewing button for 6 seconds - both dials will flash for confirmation. On the recipe dial, select Ristretto icon, press brewing button to validate selection. Then, on the temperature dial, select high level "I" to confirm or lower level "0" to cancel, press brewing button to validate choice. Ristretto icon blinks to confirm you are in descaling mode.

**进入除垢模式:** 确保机器关闭, 滴盖处于关闭状态。按住制备按键6秒钟。两个拨盘闪烁提示已进入设置模式。在配方选择拨盘上, 选择 Ristretto 咖啡, 按制备按键确认。然后在温度选择拨盘上, 选择高温 "I" 确认, 或选择低温 "0" 取消, 按制备按键确认。Ristretto 指示灯闪烁确认已进入除垢模式。

**i** Ristretto icon will blink during the entire descaling process. Maintenance light will be steady ON while machine is automatically proceeding. Maintenance light will blink when a manual user action is required.

在整个除垢过程中, Ristretto 指示灯将会保持闪烁, 维护灯长亮。当机器的自动流程结束后, 需要用户手动操作时, 维护灯将闪烁。

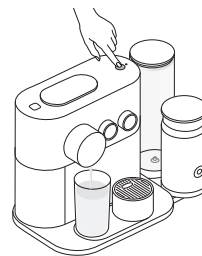

- 5 Press brewing button** to start the descaling cycle; descaling agent will flow through the coffee and hot water outlets. When machine stops and maintenance light blinks, remove and empty the drip tray and place back. Push brewing button again. Machine will stop when water tank is empty.

按下制备按钮开始除垢。除垢剂会通过咖啡/热水出口流出。当机器停止且维护灯闪烁时, 清空滴水盘后将其放回原位, 再次按下制备按键。水箱清空后机器自动停止。

**i** Throughout the descaling process you can pause at any time by pressing the brewing button (e.g. to empty and place back your container). Continue by pressing the brew button again.

在整个除垢过程中, 您随时通过按制备按键在暂停除垢, 以便清空容器, 可再次按下制备按键恢复除垢。

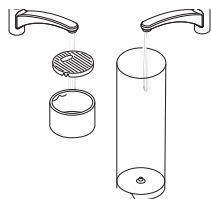

- 6 Rinse the water tank, drip tray and cup support** thoroughly to avoid any residue.

**彻底冲洗**水箱, 滴水盘和杯托至无残留。

- 7 Refill the water tank** with 1.2 L fresh potable water.

**重新往水箱注入**1.2升饮用水。

- 8 Press brewing button** to start rinsing the machine, pump will run. Machine will stop automatically when the water tank is empty. Remove and empty the drip tray and place back. The machine will automatically switch OFF when the descaling process is done. The machine is now ready for use.

按下制备按键开始冲洗机器。水箱清空后机器自动停止。清空滴水盘后将其放回原位。结束后机器自动关机。咖啡机可以正常使用了。

**i** If maintenance light continues to blink after rinsing it means less than 1.2 L water was added. Repeat step 7.

如果水箱清空后维护灯还在闪烁, 表示冲洗水量不足1.2升, 请重复第7步操作。

# EN Troubleshooting

 Videos are available on the App and on [www.nespresso.com](http://www.nespresso.com) - Go to section "services".

<b>Pairing has not succeeded.</b>	<ul style="list-style-type: none"> <li>- Check that the <i>Bluetooth</i>® on the smartphone or tablet is activated.</li> <li>- Check the compatibility of your smartphone or tablet with the machine (see page 3).</li> </ul>	<ul style="list-style-type: none"> <li>- Ensure the smartphone or tablet is placed next to the machine (max distance 20 cm) during the pairing.</li> <li>- Make sure to not turn ON any microwave close to the machine during pairing.</li> </ul>
<b>If you want to unpair your machine, via the App.</b>	<ul style="list-style-type: none"> <li>- Go on the App "Name", click on "Machine status", then click on "Unpair this machine".</li> <li>- Click on "unpair this device" to confirm the unpairing.</li> </ul>	<ul style="list-style-type: none"> <li>- <b>Note:</b> In case of an unpairing, all the setups and specifications will be lost and the machine will be reset to factory settings.</li> </ul>
<b>No lights on the coffee machine.</b>	<ul style="list-style-type: none"> <li>- Machine turned OFF automatically. See paragraph on "Energy Saving Concept".</li> </ul>	<ul style="list-style-type: none"> <li>- Check the mains: plug, voltage, fuse.</li> </ul>
<b>No coffee, no water, unusual coffee flow.</b>	<ul style="list-style-type: none"> <li>- Check if the water tank is correctly positioned, if empty, fill with potable water.</li> </ul>	<ul style="list-style-type: none"> <li>- Descale it if necessary.</li> </ul>
<b>Coffee is not hot enough.</b>	<ul style="list-style-type: none"> <li>- Preheat cup.</li> </ul>	<ul style="list-style-type: none"> <li>- Descale the machine if necessary.</li> </ul>
<b>The slider does not close completely or the machine doesn't start brewing.</b>	<ul style="list-style-type: none"> <li>- Empty the capsule container.</li> </ul>	<ul style="list-style-type: none"> <li>- Check that no capsule is blocked inside the machine. (<b>Note:</b> do not put the finger inside the machine)</li> </ul>
<b>Leakage (water under the machine).</b>	<ul style="list-style-type: none"> <li>- Unplug the machine.</li> <li>- Empty drip tray if full and remove all the water under the machine. Then plug again the machine.</li> </ul>	<ul style="list-style-type: none"> <li>- If problem persists, call the <i>Nespresso</i> Club.</li> </ul>
<b>Maintenance light is ON.</b>	<ul style="list-style-type: none"> <li>- Brew button light ON and maintenance LED slow blinking means descaling is required.</li> </ul>	<ul style="list-style-type: none"> <li>- Brew button is OFF and maintenance LED is ON means water tank is empty and / or capsule tray full.</li> <li>- If problem persists, call the <i>Nespresso</i> Club.</li> </ul>
<b>Nespresso light is ON.</b>	<ul style="list-style-type: none"> <li>- It means your capsule stock is empty. You can order capsules via the App or <i>Nespresso</i> website.</li> </ul>	
<b>Machine overheating or in an environment below 0°.</b>	<ul style="list-style-type: none"> <li>- Maintenance light will go on.</li> <li>- Brewing button will be off.</li> </ul>	<ul style="list-style-type: none"> <li>- Temperature button will blink fast. Please wait for all buttons to switch off, this will take a few minutes. During this time the machine cannot be used.</li> </ul>
<b>Water or coffee flow does not stop even when pushing the brewing button.</b>	<ul style="list-style-type: none"> <li>- Gently move the slider towards the back of the machine to stop the flow.</li> </ul>	<ul style="list-style-type: none"> <li> Hot water flow always stops a short time after pressing the brewing button to stop. this is a normal behavior not a troubleshooting.</li> </ul>
<b>No coffee flow, water goes directly into the drip tray (despite inserted capsule).</b>	<ul style="list-style-type: none"> <li>- Pull the slider to ensure it is closed.</li> </ul>	<ul style="list-style-type: none"> <li>- If problem persists, call the <i>Nespresso</i> Club.</li> </ul>
<b>Machine turns to OFF mode.</b>	<ul style="list-style-type: none"> <li>- To save energy the machine will turn to OFF mode after 9 minutes of non-use.</li> <li>- See paragraph on "Energy Saving Concept".</li> </ul>	<ul style="list-style-type: none"> <li>- Press one of the coffee buttons to turn to "ON-mode" or open the slider.</li> </ul>
<b>Capsule container and drip tray are stuck.</b>	<ul style="list-style-type: none"> <li>- Unplug the main.</li> <li>- Lift the machine.</li> </ul>	<ul style="list-style-type: none"> <li>- Use the hole underneath the machine to manually push out the container.</li> <li>- Clean the capsule container, the drip tray and the insert.</li> </ul>

 在 App 应用和网站(www.nespresso.com)上,可以观看视频。

<b>配对不成功。</b>	<ul style="list-style-type: none"> <li>- 检查智能手机或平板电脑的蓝牙是否处于开启状态。</li> <li>- 检查智能手机或平板电脑的兼容性(见3页)。</li> </ul>	<ul style="list-style-type: none"> <li>- 配对时,确保智能手机或平板电脑距离机器不超过最大距离(20厘米)。</li> <li>- 配对过程中,不要打开机器附近的微波设备。</li> </ul>
<b>如要解除配对,通过 App 应用。</b>	<ul style="list-style-type: none"> <li>- 在 App 应用程序的“名称”,点击“设备状态”,然后点击“解除配对本机”。</li> <li>- 点击“解除配对”确认。</li> </ul>	<ul style="list-style-type: none"> <li>- <b>注意:</b>一旦解除配对,所有设置和参数将会丢失,机器将恢复出厂状态。</li> </ul>
<b>指示灯不亮。</b>	<ul style="list-style-type: none"> <li>- 机器自动关机。见“节能概念”章节。</li> </ul>	<ul style="list-style-type: none"> <li>- 检查电源:插头,电压,保险丝。</li> </ul>
<b>没有咖啡或水流出。咖啡流速异常。</b>	<ul style="list-style-type: none"> <li>- 检查水箱是否安装正确。如水箱缺水,注入饮用水。</li> </ul>	<ul style="list-style-type: none"> <li>- 必要时除垢。</li> </ul>
<b>咖啡不够热。</b>	<ul style="list-style-type: none"> <li>- 预热咖啡杯。</li> </ul>	<ul style="list-style-type: none"> <li>- 必要时除垢。</li> </ul>
<b>滑盖不能完全关闭或者机器无法开始制备。</b>	<ul style="list-style-type: none"> <li>- 清空胶囊盒。</li> </ul>	<ul style="list-style-type: none"> <li>- 检查是否有胶囊卡在机器内。<b>(注意:</b>手不能伸进机器内)</li> </ul>
<b>漏水(机器下方)。</b>	<ul style="list-style-type: none"> <li>- 拔下电源连接线。</li> <li>- 清空滴水盘,清除机器下的水,重新接上电源连接线。</li> </ul>	<ul style="list-style-type: none"> <li>- 如问题未能解决,请致电奈斯派索用户俱乐部。</li> </ul>
<b>维护灯亮。</b>	<ul style="list-style-type: none"> <li>- 制备按键指示灯亮,维护指示灯闪烁,表示机器需要除垢了。</li> </ul>	<ul style="list-style-type: none"> <li>- 制备灯不亮,维护灯亮,指示水箱缺水或者胶囊盒已满。</li> <li>- 如问题未能解决,请致电奈斯派索用户俱乐部。</li> </ul>
<b>Nespresso 灯亮。</b>	<ul style="list-style-type: none"> <li>- 指示胶囊库存低,请通过 App 或奈斯派索网站订购胶囊。</li> </ul>	
<b>机器过热或使用环境温度低于0度。</b>	<ul style="list-style-type: none"> <li>- 维护灯亮。</li> <li>- 制备按键灯灭。</li> </ul>	<ul style="list-style-type: none"> <li>- 温度调节拨盘快速闪烁</li> <li>- 此时机器需要几分钟的时间等待直至所有灯灭,这段时间机器不能使用。</li> </ul>
<b>水或咖啡没有停止,在按下制备按键后仍然没有停止。</b>	<ul style="list-style-type: none"> <li>- 向后轻拨滑盖停止咖啡或水流出。</li> </ul>	<ul style="list-style-type: none"> <li>-  通过按制备按键来停止热水时,热水不会立即停止。这是正常现象,并非机器故障。</li> </ul>
<b>没有咖啡流出,水直接进入滴水盒(已经放入胶囊)。</b>	<ul style="list-style-type: none"> <li>- 拉动滑块以确保它被关闭。</li> </ul>	<ul style="list-style-type: none"> <li>- 如问题未能解决,请致电奈斯派索用户俱乐部。</li> </ul>
<b>机器关闭。</b>	<ul style="list-style-type: none"> <li>- 机器在闲置9分钟后会自动关机以节省能源。</li> <li>- 见“节能概念”章节。</li> </ul>	<ul style="list-style-type: none"> <li>- 请按任一按键或打开滑盖来打开机器。</li> </ul>
<b>胶囊盒和滴水盘卡住。</b>	<ul style="list-style-type: none"> <li>- 拔下电源线。</li> <li>- 提起机器。</li> </ul>	<ul style="list-style-type: none"> <li>- 用机器下方的孔,手动推出粉盒。</li> <li>- 清洗胶囊盒,滴水盘和周边。</li> </ul>

## EN Troubleshooting milk froth preparation / CN 奶沫机故障处理

<b>Aeroccino does not start.</b>	- Be sure to position the jug correctly on a clean base. Be sure to attach the whisk to the jug correctly.	
<b>Quality of milk froth not up to standard.</b>	- Be sure to use whole or semi-skimmed milk at refrigerated temperature (about 4-6 °C). For a best result, the milk must be newly opened.	- Be sure to use the appropriate whisk and the jug is clean. - It is highly recommended to not use special enriched milks, powdered reconstituted milks nor flavoured milks.
<b>Red Button blinking.</b>	a) The appliance is too hot. Rinse it under cool water.	b) Whisk is missing. c) Not enough milk. Fill milk frother up to one of the two "max" level.
<b>Milk Overflows.</b>	- Be sure to use the appropriate whisk. - Check the corresponding indicator level.	
<b>机器无法启动。</b>	- 首先确保杯子正确的放在了底座上，以及确保搅拌轮正确的安装在机器内。	
<b>奶泡质量不符合标准。</b>	- 确保使用的是刚开封的，冷藏过温度大约在4-6摄氏度的全脂或半脱脂牛奶。	- 确保使用了正确的搅拌轮且杯子内部干净。 - 强烈建议不要使用浓缩奶，还原乳或者调香乳。
<b>指示灯闪烁红光。</b>	a) 机器过热。用冷水冲洗。	b) 搅拌轮未安装。 c) 牛奶量不足。添加牛奶到两个最大液位指示位置之一。
<b>牛奶溢流。</b>	- 确保使用了正确的搅拌轮。 - 并检查是否按照对应的最大液位添加的牛奶。	

## Contact the *Nespresso* Club / 联系奈斯派索用户俱乐部

EN

CN

**As we may not have foreseen all uses of your appliance**, should you need any additional information, in case of problems or simply to seek advice, call the *Nespresso* Club or your *Nespresso* authorised representative. Contact details for your *Nespresso* Club or your *Nespresso* authorised representative can be found in the "Welcome to *Nespresso*" folder in your machine box or at [nespresso.com](http://nespresso.com)

**如果您需要任何额外的信息**，遇到任何问题或寻求建议，请拨打奈斯派索用户俱乐部电话或奈斯派索授权方。离您最近的奈斯派索俱乐部或授权方的联系方式可在您机器包装箱内的“欢迎加入奈斯派索”文件夹中或 [nespresso.com](http://nespresso.com) 中找到。

---

## Disposal and environmental protection / 废物处理及环境保护

**This appliance complies** with the EU Directive 2012/19/EC. Packaging materials and appliance contain recyclable materials. Your appliance contains valuable materials that can be recovered or can be recycled. Separation of the remaining waste materials into different types facilitates the recycling of valuable raw materials. Leave the appliance at a collection point. You can obtain information on disposal from your local authorities. To know more about *Nespresso* sustainability strategy, go to [www.nespresso.com/positive](http://www.nespresso.com/positive)

**本机器**依从欧盟的法规 EU Directive 2012/19/EC。包装材料和机器本身均包含一些可回收材料。您的咖啡机包含一些有价值的材料，这些材料可以被回收再利用。分开存储剩余的废弃的材料和可回收的材料。把机器送到收集点。您可以通过本地的相关机构获得废物处理的信息。请登录网站 [www.nespresso.com/positive](http://www.nespresso.com/positive) 了解更多 *Nespresso* 的可持续发展战略。

## EN Limited Guarantee / 有限保修

CN

**Nespresso guarantees** this product against defects in materials and workmanship for a period of 2 years. The warranty period begins on the date of purchase and Nespresso requires presentation of the original proof of purchase to ascertain the date. During the warranty period, Nespresso will either repair or replace, at its discretion, any defective product at no charge to the owner. Replacement products or repaired parts will be warranted only for the unexpired portion of the original warranty or six months, whichever is greater. This limited warranty does not apply to any defect resulting from negligence, accident, misuse, or any other reason beyond Nespresso's reasonable control, including but not limited to: normal wear and tear, negligence or failure to follow the product instructions, improper or inadequate maintenance, calcium deposits or descaling, connection to improper power supply, unauthorized product modification or repair, use for commercial purposes, fire, lightning, flood or other external causes. This warranty is valid only in the country of purchase or in such other countries where Nespresso sells or services the same model with identical technical specifications. Warranty service outside the country of purchase is limited to the terms and conditions of the corresponding warranty in the country of service. Should the cost of repairs or replacement not be covered by this warranty, Nespresso will advise the owner and the cost shall be charged to the owner. This limited warranty shall be the full extent of Nespresso's liability however caused. Except to the extent allowed by applicable law, the terms of this limited warranty do not exclude, restrict or modify the mandatory statutory rights applicable to the sale of this product and are in addition to those rights. If you believe your product is defective, contact Nespresso for instructions on how to proceed with a repair. Please visit our website at [www.nespresso.com](http://www.nespresso.com) for contact details.

**自购买之日起两年内**，Nespresso 对本产品因材料不良及制造缺陷而导致的故障提供免费保修服务。本保修期自购买之日开始生效，Nespresso 要求您在要求保修时提供原始购买证明来确认本起始日期。在此期间，Nespresso 将视故障情况和类型对产品进行免费修理或退换。更换的产品或修理的部件将只享有原本保修期未完的部分或六个月，以时间较长者为准。此有限的保修服务不适用于任何由于疏忽、意外、错误使用或其他超出 Nespresso 合理控制范围内的故障，包括但不限于：正常的磨损所造成的故障，疏忽或未能根据产品说明书操作机器，不当或不足的维护，结垢和除垢，连接到错误的电源，非授权的产品修改或维修，用于商业用途，火灾，雷电，洪水或其他外部原因所导致的故障。本保修只在产品的购买国及销售和服务相同型号和规格产品的 Nespresso 市场有效。在购买国以外的保修将根据该提供服务国家的相应的保修条例执行。如果维修 Nespresso 成本不在本保修承诺的范围之内，Nespresso 会提示您支付相应的费用。本承诺由 Nespresso 全部责任。但是排除在适用法律所允许的范围之内，此保修的服务并不排除/限制或修改销售给您的产品所适用之强制性法定权利，并且是此权力的补充。如果您认为您的产品有故障。请联系 Nespresso 来了解送往何处进行维修。请登陆我们的主页 [www.nespresso.com](http://www.nespresso.com) 来获取详细的联系方式。



# 取得應用程式 / 앱 설치하기

**1** **下載 Nespresso 應用程式。**  
如已下載，則請更新應用程式。

네스프레소 앱을 다운로드 받습니다.  
이미 설치되어 있으면? 앱을 업데이트 합니다.



如要檢查您的智能裝置兼容性，可瀏覽 [www.nespresso.com](http://www.nespresso.com)  
사용하시는 기기의 호환성을 확인하시려면, [www.nespresso.com](http://www.nespresso.com)  
을 방문하십시오.

**2** **啟動應用程式。**  
앱을 실행합니다.



**3** **點選咖啡機標誌。**  
머신 아이콘을 클릭합니다.

# 連接 / 머신과 페어링하기

**i** **請緊記必須先啟動智能手機或裝置上的 Bluetooth® 功能。**  
페어링을 위해선 사용하는 스마트폰이나 태블릿의 블루투스 기능을 활성화  
시켜야 합니다.

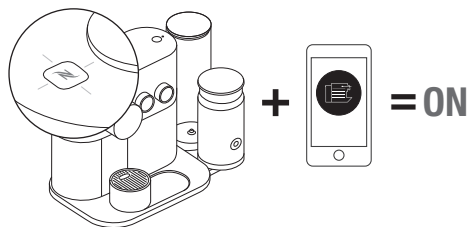

**完成連接後，Nespresso 指示燈會閃動3次。**

**페어링이 완료되면，**  
네스프레소 안내표시등이 3  
번 깜빡입니다.

# 連接功能 / 연결 기능들

- 食譜管理
- 粉囊存量管理
- 調製咖啡時間表
- 立即調製
- 維修通知
- 除磷通知
- 通過應用程式檢視更多功能

- 레시피 관리
- 캡슐 재고 관리
- 커피 추출 스케줄
- 지금 커피 추출하기
- 유지보수 알림
- 디스케일링 경고
- 앱을 통해 보다 많은 정보 보기

(HK) 包裝內容 /  
(KR) 제품 구성

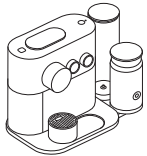

- 1 Nespresso Expert&Milk 咖啡機  
네스프레소 Expert&Milk 커피 머신



- 2 Nespresso 頂級品咖啡粉囊套裝  
네스프레소 캡슐 시음 키트



- 3 Nespresso 啟動簡冊  
네스프레소 안내 책자

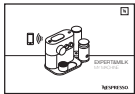

- 4 使用指南  
사용 설명서



- 5 快速入門指南  
빠른 사용 가이드



- 6 水硬度測試貼 (夾附在使用指南中)  
물 경도 측정 시험지 1개 (사용설명서 사이에 끼여 있음)

## Nespresso Expert&Milk / 네스프레소 Expert&Milk

### 使用指南

Nespresso 獨有的咖啡系統，為您調製出一杯又一杯完美的濃縮咖啡。所有 Nespresso 咖啡機都配備獨一無二的提取系統，保證提供達19巴壓力。每個參數皆精確計算，確保能提取每種頂級品咖啡粉囊的不同芳香，為咖啡增添濃稠而醇厚香滑的油沫。

### 사용 설명서

네스프레소, 매번 완벽한 에스프레소를 창조하는 전용 시스템. 모든 네스프레소 제품에는 매우 높은 압력 (최대 19bar)으로 작동하는 특허 받은 추출 시스템이 장착되어 있습니다. 각각의 기술적 요소들은 모든 아로마들이 확실하게 표현되고, 커피의 바디와 다른 커피가 흉내 낼 수 없는 밀도감과 부드러운 크레마를 연출하기 위해 매우 정밀하게 계산되어졌습니다.

**⚠ 注意: 當看到此標誌, 請參閱安全資訊, 以避免發生任何危害及損壞。**

**주의: 이 표시를 보시면, 야기될 수 있는 상해를 방지하기 위한 안전 수칙을 참조하십시오.**



**資訊: 當看到此標誌, 請注意咖啡機的正確及安全使用忠告。**

**정보: 이 표시를 보시면, 적절하고 안전한 제품 사용방법에 대한 조언을 참조하십시오.**



**資訊: 當看到此標誌, 即表示您可透過應用程式使用此功能。詳情請瀏覽應用程式。**

**정보: 이 표시는, 이 기능을 앱으로 사용할 수 있음을 의미합니다. 보다 자세한 정보는 앱에서 얻으십시오.**

# C85 規格 / 제품 사양

~	HK: 220-240 V~, 50-60 Hz, 1700 W KR: 220 V AC, 50 Hz, 1700 W
頻率 / 주파수	2.402 - 2.480 GHz 最大輸出功率 4dBm / 최대 전송 출력 4dBm
Pmax	Pmax 19 바 / 1.9 MPa / 최대 19기압
	標準型號: ~5公斤 / 무게: ~5 kg
	約1.11升 / 약 1.11리터
	 38.54 毫米 / cm  28.7 毫米 / cm  22.3 毫米 / cm

# 內容 / 목차

(HK)  
(KR)

取得應用程式 / 앱 설치하기	33
連接 / 머신과 페어링하기	33
連接功能 / 연결 기능들	33
包裝內容 / 제품 구성	34
Nespresso Expert&milk / 네스프레소 Expert&milk	34
規格 / 제품 사양	35
安全資訊 / 안전 수칙	36-42
咖啡機概覽 / 머신 개요	43
首次使用 (或長期停用後) / 처음 사용시 (또는 장기간 미사용 후 사용시)	44
開關咖啡機 / 머신 켜기/끄기	45
調製咖啡 / 커피 추출하기	46-47
Aeroccino - 操作說明 / 에어로치노 사용법	48-49
清潔 Aeroccino / 에어로치노 세척하기	50
進入設定模式 / 설정 모드로 들어가기	51
設定模式: 節能概念 / 설정 모드: 에너지 절약 모드	51
設定杯量大小 / 물의 양 설정하기	52
設定模式: 回復原廠設定 / 설정 모드: 공장 출하 설정으로 초기화	53
設定模式: 清空系統以預備長期停用或作防霜保護 / 설정 모드: 머신에 남아있는 물 비우기	54
清洗 / 머신 청소하기	55
水硬度 / 물의 경도	56
除磷 / 디스케일링	57-58
問題解答 / 문제 해결	59-60
奶泡製作問題解答 / 에어로치노 문제 해결	61
聯絡 Nespresso 俱樂部 / 네스프레소 연락처	62
棄置處理和環境保護 / 제품 폐기 및 환경 보호	62
有限保養 / 제한적 보증	62



▲ **注意:** 此安全預防指引是咖啡機的一部份。首次使用咖啡機前請先細心閱讀，並將此指引放於您可找到的位置，以便日後參考。

▲ **注意:** 當看到此標誌，請參閱安全預防指引，以避免發生任何損傷及損壞。

▲ **注意:** 不當使用咖啡機會造成受傷風險。

▲ **注意:** 使用後，避免接觸咖啡機的灼熱表面（沖調組件、咖啡及熱水噴嘴），以免遭餘熱燙傷。

▲ **注意:** 切勿在水箱及沖調組件中置入異物。

① **資訊:** 當看到此標誌，請注意咖啡機的正確及安全使用忠告。

- 咖啡機的設計是按照這些指引以調製飲品的。
- 請勿使用咖啡機作其他用途。
- 咖啡機只適用於室內及非極端溫度的情況下使用。
- 請勿將咖啡機長期暴露於陽光直接照射或潮濕的環境中。
- 本咖啡機僅為家用電器，並不適用於：商店、辦公室及其他工作環境內的員工茶水間；農舍；供客房旅客使用的酒店、汽車旅館以及其他居住環境、民宿等。
- 兒童如年滿8歲而在監護人安全陪同並完全明白當中涉及危險性的情況下，方可使用此咖啡機。除非由成年人陪同並已年滿8歲，否則不應由兒童清洗或維修咖啡機。
- 請將咖啡機及電線放置於8歲以下兒童接觸不到

的地方。

- 此咖啡機並不適合體能、感覺或精神力退減、或缺乏經驗和知識之人士使用，除非他們在確保其安全之人士監督及指引下使用，並已了解當中危險。
- 請勿讓兒童把玩咖啡機。
- 對所有商務用途、非適當使用或不遵守指引之行為，包括其他使用目的、錯誤操作、非專業維修或沒用遵從使用指引而導致咖啡機損壞，生產商既不負責，亦不能提供保養維修。

### 清洗咖啡機時，必須遵照清洗指示。

- 拔掉電源。
- 切勿於咖啡機還未散熱時清洗。
- 以濕布或海綿清洗。
- 切勿將咖啡機浸泡於水中或沖水清洗。

### 避免發生致命觸電及火警意外。

- 如遇突發意外：請即把插頭拔離電插座。
- 請將咖啡機連接至適當的總接地電源。請確保電源電壓跟電壓表所指定的電壓相同。非正確使用電源連接將令保用證無效。

### 咖啡機組裝後方可接駁電源。

- 切勿把電線拖過銳利角位，夾緊或令電線垂下。
- 請將電線遠離熱源及水源。
- 如果電源線受損，必須由製造商、其服務代理商或相關合資格人士進行更換，以免造成危險。
- 如電線已受損，切勿使用咖啡機。請把咖啡機送回 Nespresso 俱樂部或 Nespresso 的授權代表。
- 如需使用拖板，請使用

導電橫切面至少有1.5立方毫米之接地電線。

- 為避免導致嚴重損害，切勿把咖啡機放置於發熱表面或其旁邊，例如是放射性電器、煮食台、氣體爐、明火爐或相關電器。
- 請將咖啡機放置在穩固的平面上。此表面應具有防熱和防水功能（避免咖啡、除磷劑或有關液體沾濕地方）。
- 當長期停用咖啡機時，請把總電源切斷。切斷電源時請拔插頭，避免拉扯電線令其損壞。
- 清洗或維修咖啡機前，請拔離主插頭，並讓咖啡機冷卻。
- 接觸電線時請保持雙手乾爽。
- 切勿把咖啡機或其任何部份浸於水或其他液體中。
- 切勿把咖啡機或其任何部份放於洗碗碟機內。

- 如電跟水接觸會產生危險，並可引發致命觸電。
- 切勿打開咖啡機。小心危險電壓！
- 切勿放置任何東西於出口處，此舉或可導致火警或觸電！
- 使用非生產商建議的配件，或會引致火災、觸電或人命損傷。
- 使用冷鮮奶以達致更優質的奶泡效果。
- 使用超高溫處理（UHT）奶（或巴士德消毒奶）。

### 當操作咖啡機時，應小心避免造成任何損傷。

- 於手動操作沖調期間，請勿離開咖啡機。在預定或搖控沖調模式的情況下，請留意額外的安全預防措施，以避免任何可能造成的傷害，如：遵守此機正確用途、確保足夠容量的杯子放在杯架上、滑蓋完全關上、確保水箱有水、將咖啡

- 機及電線放置於兒童或寵物接觸不到的地方。
- 切勿使用已受損或操作不暢順之咖啡機，請即把插頭拔離電插座，並聯絡Nespresso俱樂部或Nespresso的授權代表以進行檢查或維修。
- 已受損的咖啡機可導致觸電、燙傷或火警意外。
- 操作期間，請保持滑蓋合上及切勿推開滑蓋。此舉或會導致燙傷。
- 切勿把手指放在咖啡出口，此舉或會導致燙傷。
- 切勿把手指放進粉囊格或粉囊軸中，以免發生意外！
- 水或會於沒經刀片位排孔的粉囊附近流出而損害咖啡機。
- 切勿使用已受損或變形之粉囊。如粉囊堵塞於粉囊格中阻，請於其開始操作前關掉咖啡機，並把插頭拔掉。請致電Nespresso俱樂部或其

- 授權之代表進行維修。
- 水箱中僅能注入新鮮食水。
- 如長時期不會使用咖啡機（如假期期間），請清空水箱。
- 如於週末期間或於一段時間內未使用咖啡機後，請更換水箱內的水。
- 切勿使用沒有滴水盤和滴水柵格之咖啡機，以免任何液體濺出四周。
- 切勿觸碰滾燙的表面，應使用手柄、保護層或按鈕位置。
- 請務必在製備過程中保持奶泡機蓋關閉，以免燙傷。
- 切勿使用強烈的清潔劑或溶劑。請使用濕布及溫和清潔劑清潔咖啡機表面。
- 請使用適當的清潔工具清洗咖啡機。
- 取出咖啡機時，請移除塑膠膜並棄掉。
- 此咖啡機只適用

Nespresso 俱樂部或 Nespresso 的授權代表提供之咖啡粉囊。

- Nespresso 的所有產品都經過嚴格的控制管理，並隨機抽取部件在實際狀況中進行可靠性測試。因此可能出現曾經使用的痕跡。
- Nespresso 保留權利在不給予預先通知的情況下更改使用指南。
- 此咖啡機包含磁鐵。

### 除磷

- 在正確使用的情況下，Nespresso 除磷劑可幫助確保您的咖啡機在使用週期內正常運作，讓您的咖啡體驗如第一日般完美順暢。
- Nespresso 除磷劑乃專為 Nespresso 咖啡機而設，其他除磷劑可能會令咖啡機機件受損，或除磷效果不如理想。
- Nespresso 咖啡機將按

所用水量及水硬度，計算何時須要除磷。有關設定將於首次使用時，根據水硬度測試貼的結果釐訂。如您在其他國家/地區使用此咖啡機，必須重新測試水硬度。

- 必須在咖啡機發出提示後盡快除磷，如有延誤，或會影響除磷效果。

### 清洗Aeroccino

- 每次調製飲品之後均須清洗乾淨，可用洗潔精和暖/熱水清洗，並須先除下蓋膠圈和攪拌器。
- 在打奶器長期停用時或清洗之前，均須拔掉電源。清洗前，須先待打奶器冷卻，再進行零件組裝或拆卸，並須將打奶器移離底座。
- 使用前，請確保



Aeroccino 底部及底座下方乾爽，特

別是接頭部分。水電相接可引發致命觸電。

- 切勿把 Aeroccino 或其底座浸於水或其他液體中。切勿放入洗碗碟機清洗。水電相接可引發致命觸電。
- 用清潔的乾毛巾、抹布或紙巾，抹乾 Aeroccino 的各部分，然後再次組裝。
- 如 Aeroccino 底部被沾濕，請先抹乾然後再插上電源。

請保存此指南  
請將此指南提供予其他使用者。  
此指南亦可於  
[www.nespresso.com](http://www.nespresso.com)  
下載PDF格式檔案。



⚠ 주의: 안전 수칙은 제품의 일부분입니다. 제품을 사용하기 전에 사용 방법과 안전 수칙을 읽고 준수하십시오. 추후에 제품 사용법을 참조하기 위해, 사용 설명서를 찾기 쉬운 곳에 보관하십시오.

⚠ 주의: 이 표시를 보시면, 야기될 수 있는 상해를 방지하기 위한 안전 수칙을 참조하십시오.

⚠ 주의: 제품을 사용 방법에 따라 올바르게 사용하지 않을 경우 부상의 위험이 있습니다.

⚠ 주의: 사용 후, 잔열이 있을 수 있으므로, 뜨거운 표면(커피 추출 유닛, 커피 및 뜨거운 물 배출구 등)을 만지지 마십시오.

**▲ 주의: 물통 및 커피 추출 유닛에 이물질을 집어넣지 마십시오. 고장의 원인이 됩니다.**

**① 정보: 이 표시를 보시면, 적절하고 안전한 제품 사용 방법에 대한 조언을 참조하십시오.**

- 이 제품은 사용 설명서에 따라 음료들을 준비할 수 있도록 만들어졌습니다.
- 이 제품을 용도 이외의 목적에 사용하지 마십시오.
- 이 제품은 일상적인 온도의 실내에서만 사용하도록 설계되었습니다.
- 제품을 직사 광선이나, 지속적으로 물이 많이 튀는 곳 및 습도가 높은 곳으로부터 먼 곳에 위치시키십시오.
- 이 제품은 가정에서만 사용하도록 만들어졌습니다. 이

제품은 아래 나열한 곳과 유사한 환경에서 사용되도록 만들어지지 않았습니다. - 매장이거나 사무실의 직원 식당 - 호텔 / 모텔 등 거주 형태의 서비스를 제공하는 시설.

- 제품을 안전하게 사용하는 방법과 제품 사용시 발생할 수 있는 위험 요소에 대해 충분한 안내를 받은 후 안전에 대한 지도 및 감독이 이뤄진 경우, 8살 이상의 어린이들도 제품을 사용할 수도 있습니다. 적절한 지도 및 감독이 이뤄지지 않은 경우엔 제품의 청소나 유지 보수를 8살 미만의 아이들에게 시키지 마십시오.
- 제품과 전원 코드를 8살 미만 어린이들의 손이 닿지 않는 곳에 보관하십시오.
- 심신이 쇠약하거나 감각 기능에 문제가 있거나, 정신적 능력이 부족하거나 경험 또는 지식이 부족한 사람들이 제품을 사용시엔, 제품을 안전하게 사용하는 방법과 제품 사용시 발생할 수 있는 위험요소에 대해 충분한 안내를 받은 후 사용하거나 정상인의 감독하에 사용될 수 있도록 해야 합니다.
- 아이들이 제품을 갖고 장난치지 않도록 해주십시오.
- 제조사는 어떠한 종류의 상업적 목적의 사용이나, 제품의 부적절한 취급이나 사용, 다른 용도로의 사용, 잘못된 작동, 공인되지 않은 전문가에 의한 수리 또는 그에 따른 고장으로 인한 피해나 손상에 대해 어떠한 책임도 지지

않으며, 제품 보증에 해당되지 않습니다.

**머신을 청소하시려면 항상 아래 지침을 준수하십시오.**

- 전원 소켓에서 전원 플러그를 뽑니다.
- 머신이 뜨거울 때 청소하지 마십시오.
- 축축한 천이나 스폰지를 이용하여 청소하십시오.
- 절대 머신을 물에 담그거나 흐르는 물 아래에 두지 마십시오.

**치명적인 전기 감전 사고 및 화재 예방 수칙.**

- 비상시: 즉시 제품의 전원 플러그를 전원 소켓에서 뽑아주십시오.
- 제품 플러그에 맞는, 이용하기 쉬운, 접지된 콘센트에 연결해 사용하십시오. 제품에 표시된 전기규격 표시사항과 사용하시는



## ⓀR 안전 수칙

지역의 전압이 동일한지 확인하십시오. 잘못된 연결로 인한 제품 고장은 제품 보증에 해당되지 않습니다.

### 반드시 제품을 설치한 후 전원을 연결하십시오.

- 전원 코드를 날카로운 모서리 위로 당기지 마시고, 전원 케이블을 고정시키거나 늘어뜨리도록 하십시오.
- 전원 케이블을 열과 축축한 곳으로부터 멀리 위치시키십시오.
- 제공된 전원 코드가 손상된 경우, 모든 위험을 방지하기 위해 제조사나 네스프레소에서 공인된 서비스 업체나 직원에 의해 교체되어야 합니다.
- 전원 코드가 손상된 경우, 제품을 작동시키지 마십시오. 해당 제품은 수리를 위해 네스프레소 클럽으로 보내주십시오.

- 코드 연장이 필요할 경우, 전도체 단면이 최소한 1.5 mm<sup>2</sup> 이상인 접지된 코드 또는 입력 전압에 맞는 접지된 코드만 사용하십시오.
- 제품의 손상을 방지하기 위해 난방기, 난로, 오븐, 가스레인지 등 뜨거운 열이 발생하는 기기에서 멀리 위치시키십시오.
- 항상 수평의 안정적이고 반반한 표면에 설치하십시오. 반반한 표면은 열기 및 물, 커피, 디스케일링 용액 등과 같은 액체 류에 잘 견디는 곳이어야 합니다. 특히, 원목으로 만들어진 가구 위에 위치시키지 마십시오. 커피나 물이 새거나 넘치면 가구에 변형이 생길 수 있습니다.
- 장시간 사용하지 않을 경우 전원 플러그를 빼 주십시오. 전원 플러그를 뺄 때는 전원 코드를

당겨서 빼지 마십시오. 전원 코드가 손상될 수 있습니다.

- 청소 및 정비를 하기 전에 전원 플러그를 빼서 제품이 식도록 해 주십시오.
- 절대 젖은 손으로 전원 코드를 만지지 마십시오.
- 절대 제품 또는 제품의 일부를 물이나 다른 액체에 담그지 마십시오.
- 절대 제품 또는 제품의 일부를 식기 세척기에 넣지 마십시오.
- 전기와 물이 함께 하면 치명적인 전기 감전을 야기할 수 있습니다.
- 제품을 분해하지 마십시오. 내부에 고압의 전류가 흐르고 있습니다.
- 제품의 틈 안에 다른 물질을 넣지 마십시오. 화재나 치명적인 감전의 원인이 됩니다.
- 제품에서 권장되지 않은 액세서리 부속품의

사용은 화재, 감전 또는 부상을 야기할 수 있습니다.

- 보다 나은 품질의 우유 거품을 얻기 위해 차가운 우유를 사용하십시오.
- 멸균 우유 (또는 최소한 저온살균 과정을 거친)를 사용하십시오.

### 제품 사용시 안전 수칙.

- 수동으로 커피를 추출중일 때는 절대 자리를 비우지 마십시오. 사전 프로그래밍 또는 원격으로 커피 추출을 진행할 경우, 발생 가능한 안전 사고를 방지하기 위해 다음과 같은 추가적인 안전 수칙이 준수되어야 합니다. 정해진 방법에 따른 사용, 컵 지지대에 충분한 크기의 컵 사용, 슬라이더 완전히 닫기, 물통에 충분한 물이 있는지 확인하기, 어른의 감독을



벗어났거나 도움을 받지 않는 아이들이나 애완동물들로부터 멀리 떨어진 곳에 머신 및 전원 코드를 위치시키기 등.

- 제품에 손상이 있거나 작동이 완벽하게 되지 않는다면 사용하지 마십시오. 즉시 전원 플러그를 전원 소켓에서 제거하십시오. 검사, 수리 또는 약간의 조정을 위해 네스프레소 클럽으로 연락 주십시오.
- 손상된 제품은 감전, 화상, 화재를 야기 할 수 있습니다.
- 항상 슬라이더를 닫고, 절대로 제품이 작동중일 때 슬라이더를 열지 마십시오. 화상을 입을 수도 있습니다.
- 화상의 위험이 있는 커피 배출구에 손가락을 대지 마십시오.
- 캡슐 삽입구 또는 캡슐

삽입 통로에 손가락을 넣지 마십시오. 부상의 위험이 있습니다.

- 추출 시스템 내부의 블레이드들에 의해 캡슐이 제대로 뚫리지 않는 경우, 캡슐 주위로 물이 흘러내려 제품의 고장을 야기할 수도 있습니다.
- 파손되었거나 모양이 심하게 변형된 캡슐은 절대로 사용하지 마십시오. 만약 캡슐이 캡슐 삽입구에 걸려 제거가 되지 않는 경우, 더 이상 작동시키지 마시고, 제품 전원을 끄고, 전원 플러그를 뺀 후 네스프레소 클럽으로 연락 주십시오.
- 항상 물통은 신선한, 음용 가능한, 차가운 물로 채워주십시오. (절대 물통에 우유를 넣지 마십시오. 제품 고장의 원인입니다).

- 장기간 사용하지 않을 경우(휴가 등) 물통을 비워 주십시오.
- 제품을 주말 또는 비슷한 시간 동안(약 48시간 이상) 사용하지 않았을 경우, 물통의 물을 교체해 주십시오.
- 액체가 제품 주변 바닥에 쏟아지는 것을 방지하기 위하여 드립 트레이 및 드립 그리드 없이 제품을 사용하지 마십시오.
- 뜨거운 표면을 만지지 마십시오. 손잡이나 보호된 표면을 이용하십시오.
- 작동 중에는 항상 우유 거품기 뚜껑이 닫혀있도록 하십시오. 작동 중 우유 거품기 뚜껑이 제거될 경우 화상의 위험이 있을 수 있습니다.
- 어떤 종류의 강한 세제나 세척제도 사용하지 마십시오. 중성 세제와

촉촉한 천을 이용하여 제품 표면을 깨끗이 닦아줍니다.

- 제품을 청소하실 때, 깨끗한 청소도구만을 사용하십시오.
- 제품을 꺼내신 후 플라스틱 필름을 제거한 후 사용하십시오.
- 이 제품은 오직 네스프레소 클럽을 통해 제공되는 네스프레소 커피 캡슐을 위해 설계되었습니다. 네스프레소 품질은 네스프레소 제품에 사용할 경우에만 보장됩니다.
- 모든 네스프레소 제품은 엄격한 품질 관리하에 생산되고 있습니다. 적절한 조건하에서 신뢰성 테스트를 위하여 임의로 선택된 제품들에 대한 테스트가 이뤄지고 있으며, 이로 인해 간혹

몇몇 제품들은 커피  
가루나 물 자국 등  
이전에 사용했던 것 같이  
보일 수도 있습니다.

- 네스프레소는 사전 통보  
없이 사용 설명서 내용을  
변경할 수 있습니다.
- 이 제품은 자석을  
포함하고 있습니다.

### 디스케일링

- 네스프레소 디스케일링  
키트를 제때에 정확하게  
사용하면, 제품 수명 동안  
적절하게 작동함은 물론,  
커피 경험 또한 제품을  
처음 사용한 날처럼  
완벽하도록 보장하는  
것을 도울 수 있습니다.
- 네스프레소 디스케일링  
용액은 네스프레소  
머신을 위해 특별히  
개발되었습니다. 다른  
디스케일링 용액의  
사용은 부품의 손상을  
일으키거나, 스케일을  
충분히 제거하지 못할 수

있습니다.

- 네스프레소 머신은  
사용한 물의 양과  
물의 경도를 바탕으로  
디스케일링 시기를  
결정합니다. 물의 경도는  
머신을 처음 사용시  
경도 측정 시험지의  
측정 결과로 설정할 수  
있으며, 머신을 다른  
지역에서 사용시엔 물의  
경도를 다시 측정하여  
설정하십시오.
- 디스케일링을 제  
때 진행하십시오.  
디스케일링이 제 때  
이루어지지 않으면  
효과적으로 스케일을  
제거하지 못할 수도  
있습니다.

### 에어로치노 세척하기

- 사용 후 바로  
세척하십시오. 거품기  
뚜껑의 밀봉 고무 및  
휘스크도 제거하여  
적절한 세제를 이용하여

세척 후 미지근한/뜨거운  
물로 행굽니다.

- 장기간 사용하지 않을  
경우 또는 세척하시기  
전에 전원 플러그를  
빼 주십시오. 부품들을  
장착하거나 제거하기  
전에 또는 세척 전에  
거품기가 충분히 식을  
수 있도록 해 주십시오.  
세척 전에 베이스에서  
거품기를 제거합니다.
- 사용하지기 전에, 우유  
거품기 하단  
연결부와  
베이스  
연결부,  
베이스 하단부에 물기가  
없는지 꼭 확인하십시오.  
전기와 물이 함께 하면  
치명적인 감전을 야기 할  
수 있습니다.

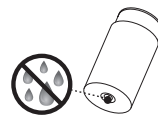

- 물 또는 다른 용액 속에  
거품기 또는 베이스를  
담그지 마십시오.  
식기 세척기를  
이용하여 세척하지

마십시오. 전기와 물이  
함께 하면 치명적인  
감전을 야기 할 수  
있습니다.

- 모든 에어로치노의  
부품들을 깨끗한  
수건이나 행주 또는 휴지  
등을 이용하여 물기를  
제거하십시오.
- 만약 우유 거품기 하단  
연결부가 젖었으면,  
베이스 연결부에  
장착하기 전에 충분히  
건조시키십시오.

**본 사용 설명서를 잘  
보관하십시오  
제품을 사용할 다른  
사용자에게 사용  
설명서도 같이 전달해  
주십시오.**

**본 사용 설명서는  
[www.nespresso.com](http://www.nespresso.com)  
에서 PDF 파일로 받으실  
수 있습니다.**

# 咖啡機概覽 / 머신 개요

HK  
KR

水箱及蓋 /  
물통 및 뚜껑 (절대 우유를 넣지 마십시오)

維修指示燈 / 유지보수 안내표시등

沖調按鈕 / 추출 버튼

粉囊格滑蓋 /  
캡슐 삽입을 위한 슬라이더

咖啡旋鈕 (Ristretto、濃縮咖啡、  
長杯咖啡、Americano\*\*、熱水) /  
음료 선택 다이얼 (리스트레토, 에스프레소,  
롱고, 아메리카노\*\*, 뜨거운 물)

溫度旋鈕 (暖、熱、非常熱) /  
온도 선택 다이얼 (따뜻한, 뜨거운, 매우  
뜨거운)

Nespresso 指示燈\* : 粉囊存量管理 /  
네스프레소 안내표시등\* : 캡슐 재고 관리

咖啡及熱水出口 /  
커피 및 뜨거운 물 배출구

可調校杯架及滴水柵格 /  
위치 조정 가능한 컵 지지대 및 드립  
그리드

金屬底座 / 금속 재질의 본체 바닥

\* 僅適用於已連線的咖啡機

\* 블루투스 기기와 페어링 후 앱에서 설정된 캡슐 재고보다 적으면 불이 들어옴

\*\* Americano是全新咖啡沖調功能，用以製作溫和的長杯咖啡，  
會先提取咖啡，再注入熱水。

\*\* 아메리카노는 커피 추출 후 뜨거운 물이 배출되어 순하고 부드러운 커피를 만드는  
새로운 레시피입니다.

熱鮮奶攪拌器 /  
휘스크 (우유 데움용)

鮮奶起泡器 /  
거품 스프링 (우유 거품 생성용)

蓋子 /  
뚜껑

蓋膠圈 /  
밀봉 고무

Aeroccino 打奶器 /  
에어로치노 우유 거품기

開關 /  
시작/멈춤 버튼

水箱架及打奶器底座 /  
물통 지지대 및 우유 거품기 베이스

滴水盤 / 드립 트레이

粉囊容器 / 캡슐 컨테이너

(HK) 首次使用 / 처음 사용시 (또는 장기간 미사용 후 사용시)

(KR)

▲ 先參閱安全資訊，以避免發生致命觸電及火警意外。  
치명적인 감전 사고 및 화재를 막기 위하여 안전 수칙을 우선 읽어 주십시오.

1 拿出水箱及粉囊容器清洗  
(參閱清洗指引)。

물통 및 캡슐 컨테이너를 제거한 후 세척합니다.  
(머신 청소하기 참조).

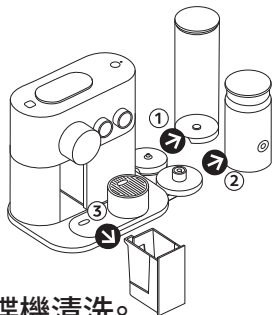

▲ 水箱不得用洗碗碟機清洗。  
물통을 식기세척기로 세척하지 마십시오.

2 調整電線長度，把過長的電線收入咖啡機下，並確保咖啡機沒有倒轉。

케이블 길이를 조절한 후 남은 코드는 머신 아래 케이블 가이드에 넣어줍니다. 머신을 똑바로 세웁니다.

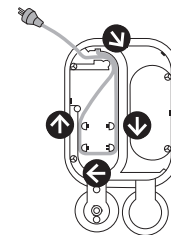

▲ 可拆卸部件不得用洗碗碟機清洗。  
캡슐 컨테이너, 드립 그리드, 컵 지지대 등을 식기세척기로 세척하지 마십시오.

3 在水箱中倒入新鮮食水。

물통을 헹군 후 신선한 음용수로 채웁니다.

4 將水箱放在水箱架上，並將滴水盤和粉囊容器放好。

물통 지지대에 물통을 장착한 후 드립 트레이 및 캡슐 컨테이너를 장착합니다.

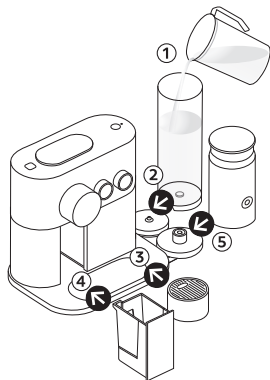

5 將咖啡機接上電源。

전원 플러그를 연결합니다.

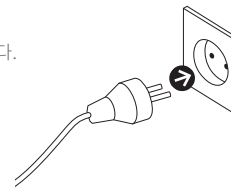

# 開關咖啡機 / 머신 켜기/끄기

HK

KR

1 **如要啟動咖啡機**, 請轉動咖啡旋鈕或打開滑蓋。閃燈會亮起, 並在約25-30秒後完成加熱。

當燈光停止閃動, 即代表咖啡機已準備就緒。

추출 버튼을 누르거나, 다이얼을 돌리거나, 슬라이더를 열어 머신을 켭니다. 불빛들이 깜빡입니다. 약 25-30초간 깜빡이면서 예열합니다. 불이 계속 켜져 있음: 머신이 준비됨.

2 **如要轉至關機狀態 (OFF)**, 可以逆時針轉動溫度旋鈕, 直至其指向零。指示燈會閃爍5秒, 隨後關機。

온도 선택 다이얼을 시계 반대방향으로 0으로 돌려 머신을 끕니다. 꺼지기 전에 불빛이 5초간 깜빡입니다.

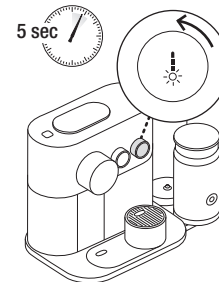

3 **如要連接智能裝置**, 請參閱第33頁的「取得應用程式」及「連接」部分。同一部 Nespresso Expert&milk 咖啡機可連接多部智能裝置, 但僅限於相同的 Nespresso 俱樂部會員號碼。如要連接額外的智能裝置, 請參閱「取得應用程式」及「連接」部分。

**머신과 연결하려면** 33 페이지의 "앱 설치하기" 및 "패어링" 섹션의 안내를 따르십시오.

고유의 클럽 회원 번호들을 사용해야만 여러 대의 장비들을 네스프레소 Expert&milk 머신에 연결할 수 있습니다. 추가적인 장비들을 패어링하려면 "앱 설치하기" 및 "패어링" 섹션의 안내를 따르십시오.

4 **使用咖啡機前**, 請先確定已完成清洗程序:

1. 在咖啡出口放置容器。
2. 關上滑蓋, 選擇長杯咖啡, 再按下沖調按鈕。
3. 重複上述步驟3次。
4. 選擇熱水標誌, 再按下沖調按鈕。
5. 重複上述步驟2次。
6. 清理滴水盤。

**커피를 추출하기 전에**, 반드시 머신 내부를 행굽니다:

1. 빈 용기를 커피 배출구 아래에 놓습니다.
2. 슬라이더를 닫고, 옹고 아이콘을 선택 후 추출 버튼을 눌러 행굽을 진행합니다.
3. 세 번 반복합니다.
4. 뜨거운 물 아이콘을 선택 후 추출 버튼을 누릅니다.
5. 두 번 반복합니다.
6. 드립 트레이를 비웁니다.

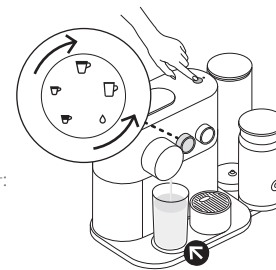

HK

KR



## 調製咖啡 / 커피 추출하기

- i** 咖啡機加熱時間約需25-30秒，期間您可以選擇所想沖調的咖啡，按下沖調按鈕。當咖啡機準備就緒後，即會自動提取咖啡。  
 약 25-30초간 깜빡이면서 예열합니다. 예열하는 동안 아무 커피 추출을 선택한 후 추출 버튼을 누를 수 있습니다. 예열이 끝나면, 자동으로 선택된 커피 레시피가 추출됩니다.

- 1** 將食水加入水箱。  
 將咖啡杯放在咖啡出口。

물통을 음용수로 채웁니다.  
 커피 배출구 아래에 컵을 놓습니다.

### 2 打開滑蓋，放入粉囊，再關上滑蓋。

	Ristretto (25 毫升)
	濃縮咖啡 (40 毫升)
	長杯咖啡 (110 毫升)
	Americano (25 毫升咖啡; 125 毫升熱水)
	熱水 (200 毫升)

將咖啡旋鈕轉動至所想沖調的咖啡，再轉動旋鈕選擇溫度，然後按下咖啡機上方的沖調按鈕，咖啡隨即會流出。

- i** 為確保衛生，請勿重複使用已用過的粉囊。

- i** 最高設定溫度會非常熱，建議使用帶手柄的咖啡杯。

슬라이더를 열고, 캡슐을 넣은 후 슬라이더를 닫습니다.

	리스트레토 (25 ml)
	에스프레소 (40 ml)
	롱고 (110 ml)
	아메리카노 (25 ml 커피; 125 ml 뜨거운 물)
	뜨거운 물 (200 ml)

음료 선택 다이얼을 돌려 원하는 레시피를 선택한 후, 온도 선택 다이얼을 돌려 원하는 온도를 선택합니다. 머신 상단의 추출 버튼을 누릅니다. 커피가 추출됩니다.

- i** 위생 상태를 확실하게 하기 위해, 한번 사용한 캡슐은 다시 사용하지 마십시오.

- i** 제일 높은 온도 설정은 매우 뜨겁기 때문에, 손잡이가 있는 컵을 사용하는 것을 권장합니다.

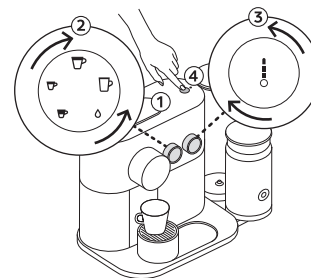

### 3 調製咖啡的程序會自動停止。已使用的粉囊會於10秒後自動排出。

커피 추출이 완료되면 자동으로 멈춥니다.  
 캡슐이 자동으로 10초 안에 제거됩니다.

- 4** 如要手動加咖啡，可在完成調製咖啡後的10秒內，按下沖調按鈕。如要加水，可轉動咖啡旋鈕至熱水標誌。請注意，溫度不能在沖調期間改動。

수동으로 커피를 잔에 꽉 채우시려면, 추출 후 10초 이내에 추출 버튼을 한번 누릅니다. 뜨거운 물을 잔에 꽉 채우시려면, 음료 선택 다이얼에서 뜨거운 물 아이콘을 선택 후 추출 버튼을 눌러 추가할 수 있습니다. 커피를 추출하는 동안에는 온도를 변경할 수 없습니다.



10 sec

- 5 **如欲**終止咖啡流出，只須按下沖調按鈕，或將滑蓋輕輕推向右。請注意，啟動此步驟後，即不可手動加咖啡。

**커피 추출을 중단하려면**, 추출 버튼을 누르거나 또는 슬라이더를 머신의 오른쪽으로 살짝 밀어줍니다. 이 경우 수동으로 잔을 채우는 기능은 사용할 수 없습니다.

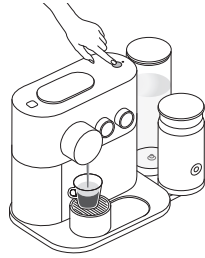

- 6 **如想**在調製咖啡過程中更改咖啡杯量大小，請重新轉動至所想的咖啡選擇。如調製出的咖啡已多於您所選的杯量大小，咖啡機會立即停止提取。

**추출하는** 동안 음료 선택 다이얼의 다른 커피 아이콘을 선택해 추출량을 변경할 수 있습니다. 새로 선택된 커피 아이콘의 추출량보다 이미 추출된 커피의 양이 많은 경우엔 즉시 커피 추출이 중단됩니다.

- 7 **如要**配合放置高身玻璃食譜杯，請將金屬底座上的杯架推向一旁。

**큰 레시피 컵을 사용하려면**, 컵 지지대를 오른쪽으로 밀어 이동시킵니다.

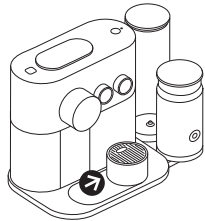

(HK) Aeroccino - 操作說明/

(KR) 에어로치노 사용법

⚠ **警告: 觸電及火災危險! 請確保壺子底部完全乾燥後才可使用。**

**경고: 전기 감전 및 화재 위험! 우유 거품기 본체 하단부에 위치한 전원 연결부의 물기를 제거한 후 사용하십시오.**

**i** **小貼示:** 要製作最佳奶泡,請用冷藏的全脂或脫脂鮮奶(約 4-6°C)。為確保乾淨衛生,請用已加熱(已消毒)、已冷藏及剛開封的牛奶。

**팁:** 최적의 우유 거품을 얻으려면, 냉장된 차가운 (약 4~6°C) 생우유 또는 저지방 우유를 사용하십시오. 위생 상태를 확실하게 하시려면, 냉장 보관되고 새로 개봉한 멸균 우유(저온 살균된)만 사용하십시오. 열린 우유를 사용하지 마십시오.

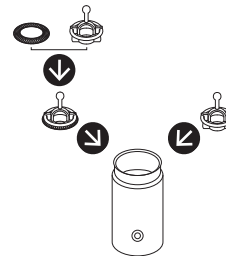
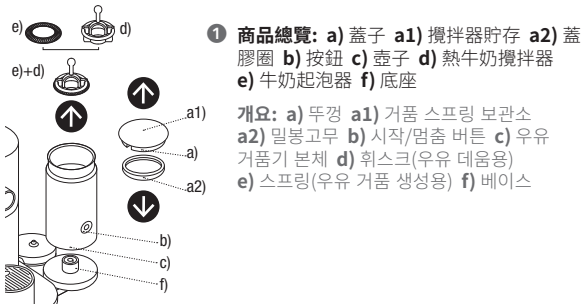

⚠ **警告: 為確保衛生,並妥善保養本機器,強烈建議避免使用特殊配方營養奶、奶粉或調味奶。** ⚠ **警告: 切勿直接把糖漿、糖、朱古力粉及其他材料加入壺子中,因為調製時會使壺中的塗層損壞。**

⚠ **경고:** 제품의 적절한 유지 관리 및 위생 상태를 확실히 하기 위해, 특정 성분이 강화된 우유나, 분유를 물에 탄 환원유 또는 다른 맛이 가미된 우유를 사용하지 않는 것을 권장합니다. ⚠ **경고:** 시럽, 설탕, 초콜릿 가루 또는 어떤 다른 첨가물들도 우유 거품기 내부에 직접 투입하지 마십시오. 동작하는 동안 코팅을 손상시킬 수 있습니다.



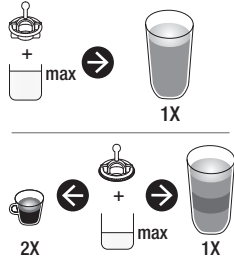

- 3 將奶倒入至以下兩個「最高」刻度顯示。  
우유를 두개의 "Max" 표시 중의 하나까지  
채웁니다.

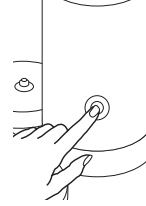

- 4 蓋上機器蓋子。如製作熱飲，請快速按下按鈕  
開始操作。按鈕紅燈亮起。需時約70-80秒。如  
製作凍奶泡，請持續按下按鈕約2秒開始操  
作。按鈕藍燈亮起。需時約60秒。

에어로치노 뚜껑을 닫습니다. 뜨거운 우유나  
우유 거품을 만드려면, 버튼을 살짝 눌렀다  
땡니다. 버튼에 빨간 불이 들어옵니다. 약  
70~80초 정도 걸립니다. 차가운 우유 거품을  
만드려면, 버튼을 약 2초간 눌렀다 땡니다.  
버튼에 파란 불이 들어옵니다. 약 60 초 정도  
걸립니다.

⚠ 注意: 請使用非金屬匙羹從壺子中取出奶泡。⚠ 注意: 首次使用前及每次使用後均須依從清洗指引進行清潔。⚠ 注意: 從底座移除壺子前，請確保打奶器已冷卻下來，不然移除時請額外小心，並在移除後立即以冷水沖洗冷卻壺子，以免燙傷。

⚠ 경고: 우유 거품기에서 거품을 떠내실 때 금속 재질이 아닌 스푼만을 사용하십시오. ⚠ 경고: 제품을 처음 사용하기 전과 매 사용 후 세척 방법에 따라 세척하십시오. ⚠ 경고: 베이스에서 우유 거품기를 제거하실 때 우유 거품기가 뜨겁지 않은지 확인하십시오. 또는 주의해서 제거하신 후, 화상 위험을 피하기 위해 거품기를 즉시 찬물로 행궤 식히시기 바랍니다.

(HK) 清潔 Aeroccino/  
(KR) 에어로치노 세척하기

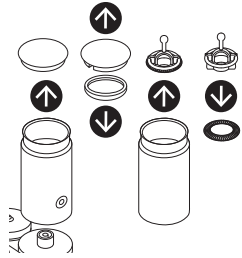

❶ 從底座取出壺子，拆掉蓋子上的密封圈，取出攪拌器並拆下彈簧。

우유 거품기를 베이스에서 제거하십시오. 뚜껑과 밀봉 고무를 분리하십시오. 휘스크를 제거하신 후 스프링을 휘스크에서 분리하십시오.

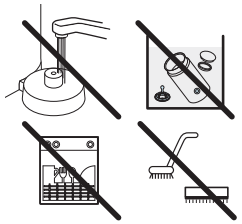

❷ 切勿將壺子放入洗碗機中或浸入水中清洗。切勿浸濕壺子藏有電插頭的底部，但可使用清潔劑和溫水/熱水清洗 Aeroccino 壺子的內部。請使用非磨損性清潔用品。

거품기 본체를 식기 세척기에 넣지 마시고, 세척을 위해 제품 또는 제품의 일부를 물에 담그지 마십시오. 우유 거품기는 전기 플러그를 포함하고 있는 바닥부분이 물에 닿지 않도록 하십시오, 거품기 내부는 세제를 이용하여 세척 후 따뜻한/뜨거운 물을 이용하여 헹구십시오. 부드러운 수세미를 사용하십시오.

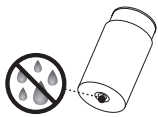

⚠ **注意:** 清潔底座時須先拔掉插頭，並只能使用濕布。操作前請先確保接頭部份完全乾燥。切勿將底座浸入水中或放入洗碗機中。⚠ **注意:** 如壺子底部潮濕，必須先抹乾，才可放回底座，接觸接頭部份。⚠ **注意:** 只能用柔軟的抹布，避免使用粗糙工具、尖銳工具或刷子，以免劃花及損壞壺子的塗層。

- ⚠ 주의: 베이스를 청소해야 하는 경우 전원 코드를 뽑으신 후 축축한 천으로 닦아 주십시오. 사용하시기 전에 연결부에 물기는 없는지 잘 확인하십시오. 절대 베이스를 물 속에 담그거나 식기 세척기에 넣지 마십시오.
- ⚠ 주의: 만약 우유 거품기 하단 연결부가 젖었으면, 베이스 연결부에 장착하기 전에 충분히 건조시키십시오.
- ⚠ 주의: 부드러운 천만 사용하십시오. 뾰족한 물체나 솔 또는 연마제를 사용하지 마십시오: 굽힌 자국 및 코팅 손상의 위험이 있습니다.

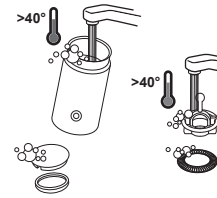

❸ 以清潔劑清洗壺子內部、膠圈、蓋子、攪拌器及彈簧，並以暖/熱水沖洗。

거품기 안쪽, 밀봉 고무, 뚜껑, 휘스크 및 스프링을 중성 세제를 이용하여 세척하신 후 따뜻한/뜨거운 물로 헹구주십시오.

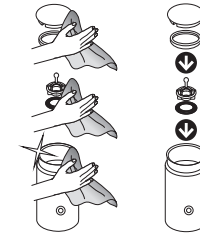

❹ 以潔淨清爽的毛巾、抹布或紙張抹乾 Aeroccino 打奶器所有組件，之後再進行組裝。

모든 에어로치노의 부품들을 깨끗한 수건이나 행주 또는 종이타월 등을 이용하여 물기를 제거하신 후 재조립해 주십시오.

## 進入設定模式 / 설정 모드로 들어가기

### 如要進入設定模式：

- 確定咖啡機為關機狀態 (OFF)，且滑蓋已經關上。
- 長按沖調按鈕6秒。
- 轉動旋鈕至相關選項。
- 按下沖調按鈕。

### 如要退出設定模式：

- 咖啡機會於30秒後自動退回待機模式。
- 開啟滑蓋。

### 設定模式選項：

	Ristretto: 除磷
	濃縮咖啡: 清空系統
	長杯咖啡: 回復原廠設定
	Americano: 水硬度
	熱水: 節能模式
	所有燈亮起: 藍牙®模式







### 설정 모드로 들어가려면:

- 머신이 꺼져 있고, 슬라이더가 닫혀있는지 확인합니다.
- 추출 버튼을 6초 동안 누릅니다.
- 해당 되는 다이얼을 선택합니다.
- 추출 버튼을 누릅니다.

### 설정 모드를 빠져나가려면:

- 머신은 30초 후에 자동으로 대기 모드로 돌아갑니다.
- 슬라이더를 엽니다.

### 설정 모드 옵션들:

	리스트레토: 디스케일링
	에스프레소: 머신에 남아있는 물 비우기
	롱고: 공장 출하 설정으로 초기화
	아메리카노: 물 경도 설정
	뜨거운 물: 에너지 절약 모드
	모든 불빛이 꺼짐: 블루투스

## 設定模式：節能概念 / 설정 모드: 에너지 절약 모드

 咖啡機停用9分鐘後，即會自動關機。

머신은 에너지 절약을 위해 9분간 사용하지 않을 경우 자동으로 꺼집니다.

### ❶ 如要更改自動關機設定：

- 進入設定模式，並轉動至熱水標誌 [▲]。
- 按下沖調按鈕作確認。
- 使用溫度旋鈕選擇時間。
- 按下沖調按鈕作確認。

### 現在您可以設定另一種自動關機模式：

	→ 9分鐘
	→ 30分鐘
	→ 2小時
	→ 8小時

所選標誌會閃爍兩次，確認完成改動後，咖啡機隨即關機。

### 자동 꺼짐 모드 설정을 변경하려면:

- 설정 모드로 들어간 후 뜨거운 물 아이콘을 선택합니다 [▲].
- 추출 버튼을 눌러 확인합니다.
- 온도 선택 다이얼을 이용하여 원하는 시간은 선택합니다.
- 추출 버튼을 눌러 확인합니다.

### 자동 꺼짐 시간을 다음과 같이 설정할 수 있습니다:

	→ 9분
	→ 30분
	→ 2시간
	→ 8시간

선택된 아이콘이 2번 깜빡임으로써 설정이 변경되었음을 알 수 있고, 이후 머신은 자동으로 꺼집니다.



## 設定杯量大小/ 물의 양 설정하기

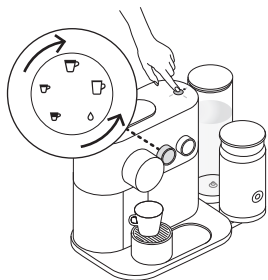

### 所有咖啡選項均可設定杯量:

	Ristretto 選項: 15 - 30毫升
	濃縮咖啡選項: 30 - 70毫升
	長杯咖啡選項: 70 - 130毫升
	Americano: 15-110毫升咖啡; 25-300毫升熱水
	熱水選項: 50-300毫升

#### → 如要設定 Ristretto、濃縮咖啡及長杯咖啡的杯量:

1. 確定咖啡機為開機狀態 (ON)。2. 打開滑蓋，放入粉囊。3. 關上滑蓋。4. 選擇想改動的咖啡，並長按沖調按鈕。5. 當達到想要的杯量時，放開按鈕。6. 沖調按鈕會閃爍3次以作確認。

#### → 如要設定 Americano 的杯量:

1. 選擇Americano標誌，再長按沖調按鈕，直至達到想要的咖啡量。2. 再次長按按鈕，直至達到理想的水量。3. 沖調按鈕會閃動1次以作確認。4. 水量與咖啡量設定已儲存。

#### → 如要設定熱水量:

1. 選擇熱水標誌，並長按沖調按鈕直至理想水量。2. 水量設定已儲存。

### 다음과 같이 물의 양을 설정할 수 있습니다:

	리스트레토: 15~30ml
	에스프레소: 30~70ml
	롱고: 70~130ml
	아메리카노: 커피 15~110ml / 뜨거운 물 25~300ml
	뜨거운 물: 50~300ml

#### → 리스트레토, 에스프레소, 롱고의 물의 양을 설정하려면:

1. 머신이 켜져 있는지 확인합니다. 2. 슬라이더를 열고, 캡슐을 넣습니다. 3. 슬라이더를 닫습니다. 4. 원하는 커피를 선택한 후 추출 버튼을 누르고 있습니다. 5. 원하는 양이 추출되면 버튼에서 손을 뺍니다. 6. 추출 버튼이 3번 깜빡이며, 원하는 양이 설정되었음을 확인합니다.

#### → 아메리카노의 물의 양을 설정하려면:

1. 아메리카노를 선택한 후, 추출 버튼을 눌러 원하는 커피의 양이 될 때까지 누르고 있다 손을 뺍니다. 2. 다시 한번 추출 버튼을 눌러 원하는 물의 양이 될 때까지 누르고 있다 손을 뺍니다. 3. 추출 버튼이 한번 깜빡이며, 원하는 양이 설정되었음을 확인합니다. 4. 커피와 물의 양이 설정되었습니다.

#### → 뜨거운 물의 양을 설정하려면:

1. 뜨거운 물 아이콘을 선택한 후, 추출 버튼을 눌러 원하는 물의 양이 될 때까지 누르고 있다 손을 뺍니다. 2. 뜨거운 물의 양이 설정되었습니다.



# 設定模式：回復原廠設定 / 설정 모드: 공장 출하 설정으로 초기화

HK

KR

**i** 如重設至原廠設定，所有連接、粉囊存量管理和水硬度設定均將會被取消。

만약 공장 출하 설정으로 초기화하면, 패어링, 캡슐 재고 관리 및 디스케일링 알람도 모두 초기화됩니다.

## 原廠設定為：

1. Ristretto (25毫升)、濃縮咖啡 (40毫升)、長杯咖啡 (110毫升)、Americano (25毫升咖啡; 125毫升熱水)、水滴標誌的熱水量 (200毫升)。
2. 自動關機設定為 9分鐘。
3. 水硬度預設值為硬水。
4. 並無連接任何裝置。

## 透過咖啡機回復原廠設定：

- 確定咖啡機為關機狀態(OFF)。
- 長按沖調按鈕6秒，兩個旋鈕會隨即閃燈，確認已進入設定模式。
- 選擇長杯咖啡，並按下沖調按鈕。
- 長杯咖啡標誌會閃動，確認您已進入回復原廠設定模式。
- 如欲退出此模式，並取消回復原廠設定，可按下沖調按鈕。否 / 退出 **!** 是 / 確認 **!**
- 如欲回復原廠設定，可將溫度旋鈕轉至最高點，再按下沖調按鈕。
- 所有指示燈將同時閃爍以作確認。

## 공장 출하 설정 값은:

1. 리스뜨레토 (25 ml), 에스프레소(40 ml), 롱고(110 ml), 아메리카노(커피 25 ml / 뜨거운 물 125 ml), 뜨거운 물 (200 ml).
2. 9분 후 자동 '꺼짐 모드'.
3. 물의 경도는 '경수'로 설정되며, 이는 대략 에스프레소 1000잔 추출에 상응합니다.
4. 패어링 되어 있지 않음.

## 머신에서 공장 출하 설정으로 초기화를 하려면:

- 머신이 꺼져있는지, 슬라이더가 닫혀 있는지 확인합니다.
- 추출 버튼을 6초 동안 누릅니다. -음료 선택 다이얼과 온도 선택 다이얼이 깜빡이며 설정 모드로 들어갔음을 알려줍니다.
- 롱고 아이콘을 선택한 후 추출 버튼을 누릅니다.
- 롱고 아이콘이 깜빡이며 공장 출하 설정 초기화 모드로 들어갔음을 알려줍니다.
- 공장 설정 값으로 초기화를 하지 않고 설정 모드를 빠져 나가려면, 추출 버튼을 누릅니다. 온도 선택 다이얼을 아나오/나가기 **!** 네/확인 **!** 에 맞게 돌립니다.
- 공장 설정 값으로 초기화를 하려면, 온도 선택 다이얼을 최대 위치까지 돌린 후 추출 버튼을 누릅니다.
- 모든 불빛들이 깜빡이며 초기화 되었음을 알려줍니다.

Ⓜ 設定模式：清空系統以預備長期停用或作防霜保護 /

Ⓜ 설정 모드: 머신에 남아있는 물 비우기 (장기간 미사용 및 동파 방지 또는 수리 보내기 전에)

⚠ **咖啡出口或有蒸汽噴出。  
배출구로 수증기가 나올 수  
있습니다.**

**i** 咖啡機在清空後10分鐘內將無法使用!  
비우기 후엔 10분동안 머신을 사용할 수 없습니다.

① **取出水箱。**在咖啡出口放置容器。移除並清空滴水盤，之後放回原位。

**물통을 제거합니다.** 커피 배출구 아래에 빈 용기를 놓습니다. 드립 트레이를 제거하여 비운 후 다시 위치시킵니다.

② **確定咖啡機為關機狀態 (OFF) 且滑蓋已關上。**

**머신이 꺼져 있고,** 슬라이더가 닫혀있는지 확인합니다.

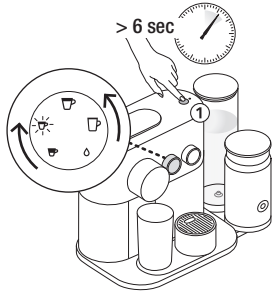

③ **進入設定模式：**

- 長按沖調按鈕6秒。兩個旋鈕會隨即閃爍，確認已進入設定模式。
- 選擇濃縮咖啡，並按下沖調按鈕。濃縮咖啡標誌會閃爍以作確認。
- 如欲退出此模式，並取消回復原廠設定，可按下沖調按鈕。否 / 退出 **!** 是 / 確認 **!**
- 如欲回復原廠設定，可將溫度旋鈕轉至最高點，並按下沖調按鈕。
- 清空程序會隨即開始。
- 完成後，清洗滴水盤和杯架。
- 清空後，咖啡機會自動轉至關機狀態 (OFF)。

**설정 모드로 들어가려면:**

- 추출 버튼을 6초 동안 누릅니다. - 음료 선택 다이얼과 온도 선택 다이얼이 깜빡이며 설정 모드로 들어갔음을 알려줍니다.
- 에스프레소 아이콘을 선택한 후 추출 버튼을 누릅니다. - 에스프레소 아이콘이 깜빡이며 설정 모드로 들어갔음을 알려줍니다.
- 공장 설정 값으로 초기화를 하지 않고 설정 모드를 빠져 나가려면, 추출 버튼을 누릅니다. 아니오 / 나가기 **!** 네 / 확인 **!**
- 공장 설정 값으로 초기화를 하려면, 온도 선택 다이얼을 최대 위치까지 돌린 후 추출 버튼을 누릅니다.
- 머신에 남아있는 물 비우기가 시작됩니다.
- 비우기가 끝나면 드립 트레이 및 컵 지지대를 세척합니다.
- 머신이 자동으로 꺼집니다.

# 清洗/머신 청소하기

HK

KR

**i** **為確保衛生, 強烈建議每日均清空咖啡機和清理已用粉囊容器。**  
**위생 상태를 확실히 하기** 위해 반드시 매일 사용된 캡슐 컨테이너를 비우고 청소해 주십시오.

**1** **取下蓋子和水箱, 用無味的清潔劑清潔後, 再以溫水/ 熱水沖洗。**

물통과 뚜껑을 제거하고, 냄새 없는 중성 세제를 이용하여 세척한 후 미지근한/ 뜨거운 물로 헹굽니다.

**2** **用乾淨的毛巾、抹布或紙巾抹乾所有水箱組件, 並重新組裝。**

깨끗한 타월이나 천, 종이 타월 등으로 부품들을 닦아 잘 건조시킨 후 다시 장착합니다.

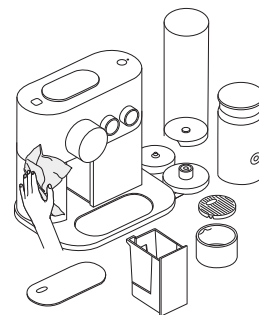

**3** **用濕布及無味清潔劑清潔咖啡機表面, 包括金屬柵格底下。**

머신의 표면 및 금속 재질의 그리드 아래 부분을 축축한 천 및 냄새 없는 중성 세제를 이용하여 청소합니다.

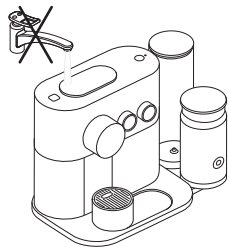

**⚠ 切勿將咖啡機或部件浸於水或任何其他液體中。**  
**절대 제품 또는 제품의 일부를 물에 담그지 마십시오.**

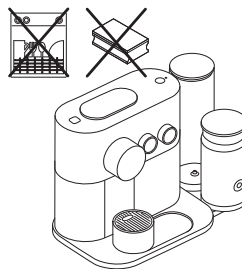

**⚠ 切勿使用任何強烈或具腐蝕性的溶液、海綿或清潔劑。切勿放入洗碗碟機。**  
**어떤 종류의 강한 또는 연마 성분의 세제, 스폰지, 크림 세척제 등을 사용하지 마십시오. 식기 세척기에 넣지 마십시오.**

# HK 水硬度 / 물의 경도

KR

可以使用指南第1頁隨附的水硬度測試貼進行水硬度測試。如要進入水硬度測試模式：





- 確定咖啡機為關機狀態 (OFF)，且滑蓋已經關上。
- 長按沖調按鈕6秒，兩個旋鈕會隨即閃爍，確認已進入設定模式。
- 選擇 Americano 咖啡，並按下沖調按鈕。Americano 咖啡標誌會閃爍以作確認。
- 轉動溫度旋鈕至適當設定。
- 完成後，按下沖調按鈕以作確認。
- 咖啡機會退出設定模式並關機。

물의 경도는 사용 설명서 첫 페이지에서 찾을 수 있는 물 경도 측정 시험지를 이용해서 테스트할 수 있습니다. 물의 경도 설정 모드로 들어가려면:

- 머신이 꺼져 있고, 슬라이더가 닫혀있는지 확인합니다.
- 추출 버튼을 6초 동안 누릅니다.
- 음료 선택 다이얼과 온도 선택 다이얼이 깜빡이며 설정 모드로 들어갔음을 알려줍니다.
- 아메리카노 아이콘을 선택한 후 추출 버튼을 누릅니다.
- 아메리카노 아이콘이 깜빡이며 물의 경도 설정 모드로 들어갔음을 알려줍니다.
- 온도 선택 다이얼을 이용하여 적절한 경도를 선택한 후 추출 버튼을 눌러 확인합니다.
- 머신은 설정 모드를 빠져나가고 자동으로 꺼집니다.

## 水硬度\* / 물의 경도\*

如果達至以下情況，請開始除磷：\* / 권장 디스케일링 시기 및 시간：\*

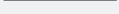
	App.	fH	dH	CaCO3	杯 / 잔  (40 ml)	
	級別 0 / 수준 0	<5	<3	< 50 mg/l	4000	<b>fH</b> 法國硬度等級 프랑스 등급 <b>dH</b> 德國硬度等級 독일 등급 <b>CaCO3</b> 碳酸鈣 탄산 칼슘
	級別 1 / 수준 1	>7	>4	> 70 mg/l	3000	
	級別 2 / 수준 2	>13	>7	> 130 mg/l	2000	
	級別 3 / 수준 3	>25	>14	> 250 mg/l	1500	
	級別 4 / 수준 4	>38	>21	> 380 mg/l	1000	

\* 在應用程式中，水硬度可以隨時於「Water status」(水狀態)部分調校。

\* 네스프레소 앱에서 물의 경도 설정은 아무 때나 "Water Status" 아래에서 바꿀 수 있습니다.

**1** 如經常沖調 Americano 咖啡或使用熱水功能，系統或會提前發出除磷通知。  
 많은 아메리카노 커피 추출이나 뜨거운 물 기능의 사용은 디스케일링 진행 요청을 보다 자주하게 만들 수 있습니다.





## 除磷 / 디스케일링

HK

KR

⚠ 請參閱除磷套裝上的安全預防指引，並參考建議的除磷頻密次數。除磷液為有害物質，應避免觸及眼睛、皮膚和其他表面。切勿使用 Nespresso 除磷套裝以外的除磷產品，以免損壞咖啡機。請參考「水硬度」部分的列表，以檢示不同水硬度所需要的除磷頻率，將咖啡機保持最佳狀態。如您對除磷過程有任何其他問題，請聯絡 Nespresso 俱樂部。

디스케일링 제품에 들어 있는 안전 수칙을 숙지하고, 사용 빈도에 따른 디스케일링 표를 참조합니다. 디스케일링 용액은 유해할 수 있으므로 눈과 피부에 닿지 않도록 주의합니다. 머신 손상을 방지하기 위해 네스프레소 클럽에서 구입하실 수 있는 네스프레소 디스케일링 키트 이외의 다른 제품은 사용하지 마십시오. 다음 표는 물의 경도에 따라 최적의 머신 사용을 위해 필요한 디스케일링 빈도 수를 나타냅니다. 추가적인 정보가 필요한 경우 네스프레소 클럽으로 문의하십시오.

**i** 如要退出除磷模式，請於按下溫度旋鈕以確認前，打開滑蓋或讓咖啡機於30秒後自動進入待機模式。  
온도 선택 다이얼을 이용하여 최종 확인전에 디스케일링 모드를 빠져나가려면, 슬라이더를 열거나 30초 동안 아무 작동을 하지 않고 기다리십시오. 자동으로 에너지 절약 모드로 들어갑니다.

**i** 除磷大概需時20分鐘。  
약 20분 정도 소요.

**1** 清空滴水盤及粉囊容器。  
드립 트레이와 캡슐 컨테이너를 비웁니다.

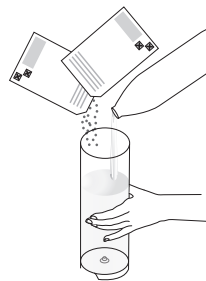

**2** 於水箱注入2份 Nespresso 除磷劑並注入食水至相對應的最高刻度 (MAX)。

물통을 비운 후, 네스프레소 디스케일링 용액을 2팩 넣고, 음용수로 물통을 채웁니다.

**3** 將容器 (容量最少為1.2公升) 放在咖啡出口。

빈 용기 (최소 1.2리터 이상) 를 커피 배출구 아래에 놓습니다.



## 除磷 / 디스케일링

- 4 如要進入除磷模式:** 請確定咖啡機為關機狀態 (OFF), 且蓋蓋已經關上。長按沖調按鈕6秒 — 兩個旋鈕會隨即閃爍以作確認。轉動咖啡旋鈕以選擇Ristretto, 並按下沖調按鈕以確認。接著轉動溫度旋鈕, 選擇高位「1」以確定或選擇低位「0」以取消, 並按下沖調按鈕以確認。Ristretto咖啡標誌會閃爍, 確認已進入除磷模式。

**디스케일링 모드로 들어가려면:** 머신이 꺼져 있고, 슬라이더가 닫혀있는지 확인합니다. 추출 버튼을 6초 동안 누릅니다. 두 개의 다이얼이 깜빡임으로써 확인시켜줍니다. 음료 선택 다이얼에서 리스트레토 아이콘을 선택한 후 추출 버튼을 누릅니다. 온도 선택 다이얼에서 최대 "1" 을 선택하여 확인하거나 최소 "0"을 선택하여 '취소'한 후 추출 버튼을 누릅니다. 리스트레토 아이콘이 깜빡임으로써 디스케일링 모드에 있음을 확인시켜줍니다.

**i** 除磷過程中, Ristretto咖啡標誌會持續閃爍, 維修指示燈亦會持續亮起。如需手動操作時, 維修指示燈會閃爍。디스케일링이 진행되는 동안 리스트레토 아이콘이 깜빡입니다. 머신이 자동으로 디스케일링을 진행하는 동안 유지보수 안내표시등이 계속 켜져 있습니다. 사용자의 조작이 필요한 경우 유지보수 안내표시등이 깜빡입니다.

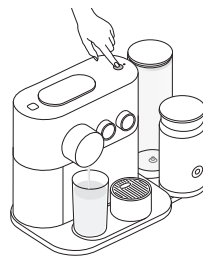

- 5 按下沖調按鈕, 開始除磷程序。除磷劑會流經咖啡及熱水出口。當咖啡機停止運作, 而維修指示燈開始閃爍時, 可取出並清空滴水盤, 再放回原位。再按下沖調按鈕。水箱清空後咖啡機會自動停止。**

**추출 버튼을 눌러** 디스케일링을 시작합니다. 디스케일링 용액이 커피 배출구 및 온수 배출구로 나옵니다. 머신이 작동을 멈추고, 유지보수 안내표시등이 깜빡이면, 드립 트레이를 제거하여 비운 후 다시 위치시킵니다. 추출 버튼을 다시 누릅니다. 물통이 비면 머신이 작동을 멈춥니다.

**i** 除磷過程中, 可隨時按下沖調按鈕以暫停(例如要清空容器再放回)。再按下沖調按鈕以繼續。디스케일링이 진행되는 동안 언제나 추출 버튼을 눌러 디스케일링을 잠시 멈출 수 있습니다. 다시 추출 버튼을 누르면 계속 진행됩니다.

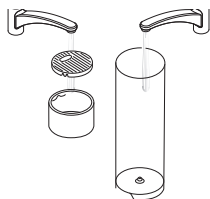

- 6 徹底清洗水箱、滴水盤和杯架, 以防有殘餘物留下。**

**물통, 드립트레이 및 컵 지지대를 깨끗이 세척하여 모든 찌꺼기를 없앱니다.**

- 7 將1.2公升食水加入水箱。1.2 리터의 신선한 음용수로 물통을 채웁니다.**

- 8 按下沖調按鈕以開始清洗, 讓泵機開始運行。水箱清空後咖啡機會自動停止。取出並清空滴水盤, 再放回原位。除磷完成後, 咖啡機會自動轉至關機模式 (OFF), 代表咖啡機已可使用。**

**추출 버튼을 눌러** 행금을 시작하면 펌프가 작동합니다. 물통이 비면 머신은 작동을 멈춥니다. 드립 트레이를 제거하여 비운 후 다시 위치시킵니다. 디스케일링이 끝나면 머신은 자동으로 꺼집니다. 이제 머신이 사용할 준비가 되었습니다.

**i** 如清洗後維修指示燈仍持續閃爍, 表示加入食水少於1.2公升。請重覆步驟7。만약 유지보수 안내표시등이 행금 후에도 계속 깜빡이면, 1.2리터보다 물이 모자랐음을 의미합니다. 7단계를 반복합니다.

 **Nespresso 應用程式**和 [www.nespresso.com](http://www.nespresso.com) 已為您準備好教學短片，歡迎前往「Service」（服務）部分觀看。

<b>連接不成功。</b>	<ul style="list-style-type: none"> <li>- 檢查手機或智能裝置上的藍芽®功能是否已啟動。</li> <li>- 檢查您的手機或智能裝置是否可支援本咖啡機（詳看第33頁）。</li> </ul>	<ul style="list-style-type: none"> <li>- 確定您的手機或智能裝置在連接時，位處咖啡機的最大連接範圍內（20厘米）。</li> <li>- 連接期間切勿啟動任何微波儀器。</li> </ul>
<b>如想透過應用程式中斷咖啡機連接。</b>	<ul style="list-style-type: none"> <li>- 前往應用程式「Name」（名稱），按「Machine status」（咖啡機狀態），然後按「Unpair this machine」（中斷連接此咖啡機）。</li> </ul>	<ul style="list-style-type: none"> <li>- 按「unpair this device」（中斷連接此裝置）以確定。</li> <li>- <b>注意：</b>如中斷咖啡機連接，咖啡機的所有設定將回復至原廠狀態。</li> </ul>
<b>咖啡機沒有亮起任何指示燈。</b>	<ul style="list-style-type: none"> <li>- 咖啡機自動轉至關機狀態（OFF）。請參閱「節能概念」部分。</li> </ul>	<ul style="list-style-type: none"> <li>- 檢查總電源，包括電插座、電壓及保險絲。</li> </ul>
<b>沒有咖啡與水流出，咖啡流出速度不正常。</b>	<ul style="list-style-type: none"> <li>- 檢查水箱是否已正確放置。如水箱沒水，請加入食水。</li> </ul>	<ul style="list-style-type: none"> <li>- 如有需要，請為咖啡機除磷。</li> </ul>
<b>咖啡不夠熱。</b>	<ul style="list-style-type: none"> <li>- 預熱咖啡杯。</li> </ul>	<ul style="list-style-type: none"> <li>- 如有需要，請為咖啡機除磷。</li> </ul>
<b>滑蓋不能完全關上，或咖啡機沒有開始調製咖啡。</b>	<ul style="list-style-type: none"> <li>- 清空粉囊格。</li> </ul>	<ul style="list-style-type: none"> <li>- 檢查有沒有粉囊堵塞咖啡機內部。（<b>注意：</b>切勿將手指伸入咖啡機內部）。</li> </ul>
<b>漏水（咖啡機底下有水）。</b>	<ul style="list-style-type: none"> <li>- 拔掉電源。</li> <li>- 如滴水盤已滿請清空，並清理所有咖啡機底下的積水，之後再次接駁電源。</li> </ul>	<ul style="list-style-type: none"> <li>- 如問題持續，請聯絡 <i>Nespresso</i> 俱樂部。</li> </ul>
<b>維修指示燈亮起。</b>	<ul style="list-style-type: none"> <li>- 沖調按鈕亮起及維修指示燈慢速閃爍，表示需要進行除磷。</li> </ul>	<ul style="list-style-type: none"> <li>- 沖調按鈕沒有亮燈，僅維修指示燈亮起，即水箱已空及／或粉囊容器已滿。</li> <li>- 如問題持續，請聯絡 <i>Nespresso</i> 俱樂部。</li> </ul>
<b>Nespresso 指示燈亮起。</b>	<ul style="list-style-type: none"> <li>- 表示您的粉囊快將用完。您可透過 <i>Nespresso</i> 應用程式或 <i>Nespresso</i> 網站訂購。</li> </ul>	
<b>咖啡機過熱或處於0度以下。</b>	<ul style="list-style-type: none"> <li>- 維修指示燈會持續亮起。</li> <li>- 沖調按鈕將不會亮燈。</li> </ul>	<ul style="list-style-type: none"> <li>- 溫度旋鈕快速閃爍。請靜候數分鐘，待所有鈕鍵的指示燈熄滅期間將不能使用咖啡機。</li> </ul>
<b>即使按了咖啡按鈕，水和咖啡沒有停止流出。</b>	<ul style="list-style-type: none"> <li>- 輕輕將滑蓋推向咖啡機後，以停止水和咖啡流出。</li> </ul>	<ul style="list-style-type: none"> <li> <b>熱水</b>會在按下沖調按鈕一會兒後才停止流出，這是正常現象，並非咖啡機出現問題。</li> </ul>
<b>沒有咖啡流出，只有水直接流到滴水盤（即使已放入粉囊）。</b>	<ul style="list-style-type: none"> <li>- 拉動滑蓋以確認是否已合上。</li> </ul>	<ul style="list-style-type: none"> <li>- 如問題持續，請聯絡 <i>Nespresso</i> 俱樂部。</li> </ul>
<b>咖啡機轉至關機狀態（OFF）。</b>	<ul style="list-style-type: none"> <li>- 為了節省能源，咖啡機停用9分鐘後，將會自動轉至關機狀態（OFF）。</li> <li>- 詳情請參閱「節能概念」部分。</li> </ul>	<ul style="list-style-type: none"> <li>- 按下沖調按鈕以啟動咖啡機，或打開滑蓋。</li> </ul>
<b>粉囊容器及滴水盤被卡住。</b>	<ul style="list-style-type: none"> <li>- 拔掉電源。</li> <li>- 提起咖啡機。</li> </ul>	<ul style="list-style-type: none"> <li>- 透過咖啡機下方的小孔用手推出容器。</li> <li>- 清理粉囊容器、滴水盤及有關部件。</li> </ul>

## KR 문제 해결

<p><b>i</b> <b>네스프레소 앱 또는 네스프레소 웹사이트 <a href="http://www.nespresso.com">www.nespresso.com</a> 의 "서비스" 섹션에서 동영상을 참조하십시오.</b></p>		
<p><b>페어링을 할 수 없습니다.</b></p>	<ul style="list-style-type: none"> <li>- 스마트폰이나 태블릿의 블루투스 기능이 활성화되었는지 확인합니다.</li> <li>- 스마트폰이나 태블릿과 머신의 호환성을 확인합니다 (33페이지 참조).</li> </ul>	<ul style="list-style-type: none"> <li>- 페어링하는 동안 스마트폰이나 태블릿을 머신 근처(최대 반경 20 cm 이내)에 위치할 수 있도록 하십시오.</li> <li>- 페어링하는 동안 머신 근처의 전자레인지로 켜지 마십시오.</li> </ul>
<p><b>네스프레소 앱에서 페어링을 취소하려면.</b></p>	<ul style="list-style-type: none"> <li>- 네스프레소 앱에서 "Name", "Machine Status" 를 클릭 후 "Unpair this machine"을 클릭합니다.</li> <li>- "Unpair this device" 를 클릭하여 페어링 취소를 확인합니다.</li> </ul>	<ul style="list-style-type: none"> <li>- <b>주의:</b> 머신과의 페어링을 다시 취소하는 경우, 모든 셋업 및 사양들이 사라지며, 머신은 공장 출하 설정 값으로 초기화됩니다.</li> </ul>
<p><b>커피 버튼들에 불이 들어오지 않습니다.</b></p>	<ul style="list-style-type: none"> <li>- 머신이 자동으로 꺼졌습니다. "에너지 절약 모드" 섹션을 참조하십시오.</li> </ul>	<ul style="list-style-type: none"> <li>- 전원 코드는 잘 꽂혀 있는지, 사용 전압은 맞는지, 멀티탭 전원은 켜져있는지 확인합니다.</li> </ul>
<p><b>커피 또는 물이 나오지 않거나, 커피 추출이 평소와 같지 않습니다.</b></p>	<ul style="list-style-type: none"> <li>- 물통이 잘 장착되어 있는지 확인하고, 만약 비웠으면 음용수로 채워줍니다.</li> </ul>	<ul style="list-style-type: none"> <li>- 필요하면 디스케일링을 진행합니다.</li> </ul>
<p><b>커피가 충분히 뜨겁지 않습니다.</b></p>	<ul style="list-style-type: none"> <li>- 물만 추출하여 컵을 미리 데워놓습니다.</li> </ul>	<ul style="list-style-type: none"> <li>- 필요하면 디스케일링을 진행합니다.</li> </ul>
<p><b>슬라이더가 완전히 닫히지 않거나 머신이 커피 추출을 시작하지 않습니다.</b></p>	<ul style="list-style-type: none"> <li>- 캡슐 컨테이너를 비웁니다.</li> </ul>	<ul style="list-style-type: none"> <li>- 캡슐이 내부에 끼어 있지는 않은지 확인 하십시오. (<b>주의:</b> 손가락을 머신 내부로 넣지 마십시오)</li> </ul>
<p><b>누수 (머신 바닥에 물이 흥건합니다).</b></p>	<ul style="list-style-type: none"> <li>- 전원 소켓에서 전원 플러그를 뽑습니다.</li> <li>- 드립 트레이가 가득 찼으면 비우고, 머신 아래의 물을 모두 제거합니다. 머신의 전원 플러그를 다시 전원 소켓에 꽂습니다.</li> </ul>	<ul style="list-style-type: none"> <li>- 문제가 계속되는 경우, 네스프레소 클럽으로 연락 주십시오.</li> </ul>
<p><b>유지보수 안내표시등이 켜졌습니다.</b></p>	<ul style="list-style-type: none"> <li>- 추출 버튼에 불이 들어오고, 유지보수 안내표시등이 천천히 깜빡이면 디스케일링이 필요함을 의미합니다.</li> </ul>	<ul style="list-style-type: none"> <li>- 추출 버튼엔 불이 들어오지 않았으나 유지보수 안내표시등에 불이 들어옴.</li> <li>- 문제가 계속되는 경우, 네스프레소 클럽으로 연락 주십시오.</li> </ul>
<p><b>네스프레소 안내표시등이 켜졌습니다.</b></p>	<ul style="list-style-type: none"> <li>- 네스프레소 캡슐 재고가 모두 소진되었습니다. 앱이나 네스프레소 웹사이트에서 캡슐을 주문하실 수 있습니다.</li> </ul>	
<p><b>머신이 과열되었거나 영하의 환경에 노출되었습니다.</b></p>	<ul style="list-style-type: none"> <li>- 유지보수 안내표시등이 켜져있습니다.</li> <li>- 추출 버튼이 껍집니다.</li> </ul>	<ul style="list-style-type: none"> <li>- 온도 선택 다이얼이 빠르게 깜빡입니다. 모든 버튼의 불빛이 꺼질 때까지 기다립니다. 몇 분 정도 걸립니다. 이 시간 동안 머신을 사용할 수 없습니다.</li> </ul>
<p><b>추출 버튼을 눌러도 물이나 커피 흐름이 멈추지 않습니다.</b></p>	<ul style="list-style-type: none"> <li>- 슬라이더를 머신의 오른쪽으로 살며시 움직여 흐름을 멈춥니다.</li> </ul>	<ul style="list-style-type: none"> <li><b>i</b> 뜨거운 물은 추출 버튼을 눌러 작동을 멈춘 후에도 잠깐동안 더 흘러 나올 수 있으며, 이는 고장이 아닙니다.</li> </ul>
<p><b>커피나 물이 배출구가 아닌 드립 트레이로 흐릅니다 (캡슐을 넣었는데도 불구하고).</b></p>	<ul style="list-style-type: none"> <li>- 슬라이더를 당겨 확실히 닫혔는지 확인하십시오.</li> </ul>	<ul style="list-style-type: none"> <li>- 문제가 계속되는 경우, 네스프레소 클럽으로 연락 주십시오.</li> </ul>
<p><b>머신이 껍집니다.</b></p>	<ul style="list-style-type: none"> <li>- 에너지 절약을 위해 9분간 사용하지 않을 경우 자동으로 꺼집니다.</li> <li>- "에너지 절약 모드" 를 참조하십시오.</li> </ul>	<ul style="list-style-type: none"> <li>- 머신을 꺼려면, 음료 선택 다이얼을 돌리거나, 슬라이더를 오른쪽으로 살며시 밀어 엽니다.</li> </ul>
<p><b>캡슐 컨테이너와 드립 트레이가 원가에 걸린 듯 빠지지 않습니다.</b></p>	<ul style="list-style-type: none"> <li>- 전원 코드를 뽑습니다.</li> <li>- 머신을 들어 올립니다.</li> </ul>	<ul style="list-style-type: none"> <li>- 머신 바닥면에 위치한 구멍을 이용하여 캡슐 컨테이너를 바깥쪽으로 밀어냅니다.</li> <li>- 캡슐 컨테이너와 드립 트레이를 세척한 후 다시 장착합니다.</li> </ul>

# 奶泡製作問題解答 / 에어로치노 문제 해결

HK

KR

<b>Aeroccino 未能啟動。</b>	- 請確保壺子已正確地放置於清潔的底座上，並確定攪拌器已置入壺中正確位置。	
<b>奶泡質量不如理想。</b>	- 請確保使用冷藏的全脂或半脫脂鮮奶(約4-6°C)為達到理想效果，請使用新鮮開啟的鮮奶。	- 請確保使用正確的攪拌器和清潔的壺子。 - 強烈建議避免使用特殊配方營養奶、奶粉或調味奶。
<b>按鈕閃爍紅燈。</b>	<b>a)</b> 機器過熱。請用冷水清洗。	<b>b)</b> 沒有安裝攪拌器。 <b>c)</b> 鮮奶不足。將奶泡倒入至以下兩個「最高」刻度顯示。
<b>鮮奶溢出。</b>	- 請確保使用正確的攪拌器。 - 檢視相應的鮮奶水平刻度。	
<b>에어로치노가 작동하지 않습니다.</b>	- 우유 거품기 본체를 깨끗한 베이스 위에 잘 장착했는지 확인하십시오. 휘스크가 거품기 본체에 잘 장착되어 있는지 확인하십시오.	
<b>우유 거품의 품질이 좋지 않습니다.</b>	- 최상의 우유 거품을 얻으려면, 냉장고 온도(약 4-6°C)의 새로 개봉한 무지방 우유 또는 저지방 우유를 사용하십시오.	- 적절한 휘스크를 사용했는지, 우유 거품기 내부는 청결한지 확인하십시오. - 특정 성분이 강화된 우유나, 분유를 물에 탄 환원유 또는 다른 맛이 가미된 우유를 사용하지 마십시오.
<b>빨간 버튼이 깜빡입니다.</b>	<b>a)</b> 기기가 과열되었습니다. 깨끗한 찬 물로 거품기 내부를 씻어 주십시오.	<b>b)</b> 휘스크가 장착되지 않았습니다. <b>c)</b> 우유가 충분하지 않습니다. 우유를 두개의 "Max" 표시 중의 하나까지 채웁니다.
<b>우유가 흘러 넘칩니다.</b>	- 용도에 맞는 휘스크를 사용했는지 확인하십시오. - 레벨에 맞는 양의 우유를 사용했는지 확인하십시오.	



## 聯絡 Nespresso 俱樂部 / 네스프레소 클럽 연락처

如我們未能解答您心中的所有疑問，或如您需要進一步資料或查詢其他問題，請致電 Nespresso 俱樂部或聯絡 Nespresso 代表。您可檢視咖啡機盒內的「Nespresso 啟動簡冊」或瀏覽 [www.nespresso.com](http://www.nespresso.com)，取得 Nespresso 俱樂部的聯絡資料。

제품 사용중 문제가 있는 경우 또는 단순히 조언을 구하는 경우나 추가적인 정보가 필요한 경우 네스프레소 클럽으로 연락 주십시오. 네스프레소 클럽 연락처는 제품에 포함된 "Welcome to Nespresso" 안내 책자 또는 [www.nespresso.com](http://www.nespresso.com) 에서 확인하실 수 있습니다.

## 棄置處理和環境保護 / 제품 폐기 및 환경 보호

本咖啡機符合EU Directive 2012/19/EC要求。所有包裝物料和產品本身均有採用循環再造物料。咖啡機內含可回收或循環再造的有用物料。只要分類處理廢棄物，即可將有用的原材料循環再造。請將本產品棄置於環保收集站。您可向有關部門索取棄置處理的資料。有關 Nespresso 可持續發展策略的詳情，請瀏覽 [www.nespresso.com/positive](http://www.nespresso.com/positive)

이 제품은 EU 지시 2012/19/EC 를 준수합니다. 포장재 및 제품은 재활용 가능한 재료를 함유하고 있습니다. 이 제품은 회수되거나 재활용 가능한 소중한 재료들을 함유하고 있습니다. 남아있는 쓰레기들을 종류별로 분리하면 소중한 원 재료들을 재활용하는 것을 용이하게 합니다. 소형 폐 가전 제품 무상 수거 등을 이용하여 제품을 폐기할 수 있습니다. 제품 폐기에 관한 정보는 거주지 관할 관청에서 얻으실 수 있습니다. 네스프레소의 지속 가능성 전략에 대해 보다 자세한 정보를 얻으시려면 [www.nespresso.com/positive](http://www.nespresso.com/positive) 를 방문하십시오.

## 有限保養 / 제한적 보증

Nespresso 提供2年商品有限保固，保固期限內擔保本產品在材料及製作上的瑕疵。保固期由購買日起算，客戶需出示證明購買之單據正本，以確認日期。在保固期限內損壞的產品，Nespresso 將依其狀況決定修理或更換。更換後的產品或維修後的零件，享有原購買日期保固期，或維修零件六個月保固，兩者中較長期限。本產品之有限保固並不適用下列原因所造成的損壞：包括意外人為疏忽、插錯電壓插頭、使用不當或其他 Nespresso 無法合理控制的原因而導致之任何缺陷、不依產品說明書使用、鈣質沈積、不適當或不正確的保養、正常的耗損、非授權產品調整或修護、使用於商業用途、火災、閃電、水災或其他天然災害。此保用證適用於購買的地區或 Nespresso 提供同一咖啡機款式的銷售或服務，以及相同的技術規格之其他地區。於購買國家以外的保固服務，須遵守當地服務國家內所訂之相關保固條款。如您確信購買的產品有瑕疵，請聯絡 Nespresso 以了解詳情及如何進行維修。請瀏覽我們的網站 [www.nespresso.com](http://www.nespresso.com)，查詢詳細聯絡資訊。

네스프레소는 2년동안 제품의 결함에 대하여 보증합니다. 보증 기간은 제품 구입 당일부터 유효하며, 구입 일자 를 확인하기 위해 구입 증빙 자료 원본을 요구할 수 있습니다. 보증 기간 동안, 네스프레소는 구매자의 비용 부담 없이 자체 판단에 따라 제품을 수리 또는 교환해 드립니다. 교환 제품 또는 수리 부품은 원 보증 기간의 잔여일 또는 6개월 중 더 많이 남은 기간 동안 보증됩니다. 이 제한적 보증에는 부주의, 사고, 오용 또는 정상적인 마모 및 균열, 제품 사용 지침을 따르지 않거나 무시해서 발생한 문제, 부적절하거나 적합하지 않은 유지 관리, 칼슘 침전 물이나 디스케일링, 제품에 맞지 않은 전압 사용, 공인되지 않은 제품의 개조 또는 수리, 상업적인 목적의 사용, 화재, 번개, 홍수 또는 다른 외적인 요인에 따른 결과로 발생한 결함은 포함되지 않습니다. 이 보증은 제품을 구입한 국가 또는 네스프레소가 동일한 기술 사양으로 동일한 모델(제품모델명, 전압, 전원 플러그 모양 등이 다르면 보증이 적용되지 않습니다)을 판매하고, 그에 대한 서비스를 제공하고 있는 국가에 서만 유효합니다. 구입한 국가가 아닌 타 국가에서의 보증 서비스는 서비스를 제공하는 국가에서의 보증과 동일한 조건으로 한정됩니다. 법 적으로 허용되는 범위를 제외하고 본 제한적 보증 조건은 귀하에게 제품을 판매 시 적용되는 의무적인 법적 권리를 배제, 제한 또는 수정하지 않으며, 그러한 권리의 부가 사항입니다. 제품 사용 중 문제가 있다고 생각되시면, 네스프레소 클럽으로 연락 주십시오. 보다 자세한 연락처 정보를 얻으시려면 [www.nespresso.com](http://www.nespresso.com) 을 방문하십시오.







# יצירת קשר עם מועדון נספרסו

בכל שאלה, בקשת מידע ולכל נושא אחר, תוכל ליצור קשר עם מועדון נספרסו בכל עת. תוכל למצוא את פרטי יצירת הקשר עם מועדון נספרסו בערכת ברוך הבא לנספרסו, המצורפת למכונתך.

## פינוי פסולת והגנה על הסביבה

ארצות המכשיר והמכשיר עצמו עשויים מחומרים בעלי ערך היכולים לשמש למיחזור נוסף. מוצר זה מכיל חומרים בעלי ערך שיכולים לשמש למיחזור נוסף. אנא העבירו את המכונה לאתר פסולת ייעודי או לאנשי שירות הלקוחות המוסמכים במועדון Nespresso. למידע על פעילות המיחזור של נספרסו והגנה על הסביבה, פנה לאתר האינטרנט [www.nespresso.com](http://www.nespresso.com)

## אחריות מוגבלת

Nespresso תהיה אחראית לכל פגם בחומר ובטיב המכונה למשך שנה אחת מתאריך הרכישה. בתקופת האחריות Nespresso תתקן או תחליף כל מוצר פגום על פי שיקול דעתה וללא תשלום הרוכש. האחריות על מוצרים שהוחלפו או חלקים מתוקנים, תהיה למשך הזמן הנותר לתקופת האחריות המקורית או שישה חודשים, הזמן הארוך מביניהם. אחריות מוגבלת זו, אינה מכסה פגם הנוצר עקב תאונה, הזנחה, שימוש שגוי, אי הקפדה על הוראות ההפעלה, בלאי ושבר, שימוש מסחר, שימוש במתח או בזרם החורג מהמקובל על המוצר, שינוי תוואי המוצר ללא אישור, שריפה, מכת ברק, שיטפון או סיבות חיצוניות אחרות. פרט להיקף שמתיר החוק, התנאים לאחריות מוגבלת זו, אינם שוללים, אינם מגבילים או משנים את הזכויות החוקיות התקפות בעת מכירת מוצר זה והם נוספים לזכויות אלו. אם הנך סבור שהמוצר פגום, צור קשר בהקדם עם מועדון Nespresso על מנת לדעוך את דרכי ההתקשרות לאיסוף ולהחזרת המכשיר.

## תפעול תקלות הקצפת חלב

<p><b>האירחציו אינו פועל.</b></p> <p><b>איכות הקצפת החלב אינה עומדת בסטנדרט.</b></p> <p><b>הכפתור מהבהב באדום.</b></p>	<p>- וודא כי כד ההקצפה מונח כראוי על הבסיס. וודא כי הסליל מונח נכון בתוך הכד.</p> <p>- עדיף להשתמש בחלב 3% וקה, בטמפרטורה שבין 4-6 מעלות. לתוצאה אופטימאלית, על החלב להיות טרי.</p> <p><b>א.</b> המכשיר התחמם יתר על המידה. שטוף את המכשיר במים קרים.</p>	<p>- וודא כי כד ההקצפה נקי וכי השתמשת בסליל המתאים.</p> <p>- לא מומלץ להשתמש חלב דל שומן, חלב מבוסס אבקה או חלב בטעמים.</p>
<p><b>חלב גולש החוצה.</b></p>	<p><b>ב.</b> סליל חסר.</p> <p><b>ג.</b> כמות חלב אינה מספיקה. מלא את כד ההקצפה בחלב עד לאחד משני סימוני המקסימום.</p>	<p>- וודא כי היקר משתמש בסליל המתאים.</p> <p>- וודא כי מילאת חלב עד הסימון המתאים.</p>

**רטרטוני** הסברה זמינים באפליקציה ובכתובת [www.nespresso.co.il](http://www.nespresso.co.il)

<p>- וודא כי הסמארטפון או הטאבלט ממוקמים סמוך למכונה במהלך תהליך הצימוד. - וודא כי אין מכשיר מיקורגל פעיל ליד המכונה בעת ביצוע תהליך צימוד.</p>	<p>- בדוק כי הבלטותי בסמארטפון או הטאבלט דלוק. - בדוק האם ישנה התאמה בין הסמארטפון או הטאבלט למכונתך (ראה עמוד 3).</p>	<p><b>פעולת הצימוד לא צלחה.</b></p>	
<p>- שים לב: במידה ויבצע שוב ביטול צימוד למכונה, ההגדרות וההתאמות האישיות יאבדו והמכונה תשחזר הגדרותיה להגדרות היצרן.</p>	<p>- באפליקציה, הקלק על "סטטוס מכונה" ולאחר מכן הקלק על "בטל צימוד מכונה". - הקלק על "ביטול צימוד המכשיר" כדי לוודא ביטול הצימוד.</p>	<p><b>לביטול צימוד המכונה באמצעות האפליקציה.</b></p>	
<p>- בדוק את שקע החשמל, פיזו החשמל ומתח החשמל. - בצע ניקוי אבנית במכונה במידה ונדרש.</p>	<p>- המכונה תיכבה אוטומטית, ראה פרק "שחזור הגדרות יצרן". - בדוק שמיל המים ממוקם במקומו כראוי, במידה וריק, מלא במי שתיה.</p>	<p><b>הנורות של כפתורי הקפה אינן דולקות.</b> <b>לא זורם קפה, מים או זרימה חריגה של קפה.</b></p>	
<p>- בצע ניקוי אבנית במכונה במידה ונדרש. - בדוק כי אין קפסולה תקועה במכונה. (שים לב: אין להכניס אצבע לתוך המכונה).</p>	<p>- חמם מראש את כוס הקפה באמצעות הזרמת מים חמים דרך המכונה. - רקן את מיכל הקפסולות המשומשות.</p>	<p><b>הקפה אינו חם מספיק.</b> <b>מנגנון ההחלקה אינו נסגר עד הסוף או זרימת הקפה אינה מתרחשת.</b></p>	
<p>- במידה והבעיה אינה נפתרת, יש ליצור קשר עם מועדון נספרסו.</p>	<p>- נתק את המכונה מהחשמל. - רקן את אגן הניקוז במידה ומלא ויבש את כל המים מתחת למכונה. חבר את המכונה לחשמל.</p>	<p><b>נדילה (מים תחת המכונה).</b></p>	
<p>- כאשר כפתור החליטה כבי ונורת התחזוקה דולקת המשמעות היא שמיל המים ריק או מיכל הקפסולות המשומשות מלא. - במידה והבעיה אינה נפתרת, יש ליצור קשר עם מועדון נספרסו.</p>	<p>- כאשר נורת כפתור החליטה דולקת ונורת התחזוקה מהבהבת לאט המשמעות היא שיש צורך בהסרת אבנית במכונה.</p>	<p><b>נורת התחזוקה דולקת.</b></p>	
<td data-bbox="124 593 683 646"> <p>- מררת חוגת הטמפרטורה התרבה במהירות. אגא המתן כמה דקות עד שכל הנורות ידלקו, , בזמן זה לא ניתן להשתמש במכונה.</p> </td> <td data-bbox="683 593 1581 646"> <p>- משמעותה כי מלאי הקפסולות שלך אזל. תוכל לבצע הזמנה דרך האפליקציה או אתר נספרסו.</p> </td> <td data-bbox="124 593 1581 646"> <p><b>נורת נספרסו דולקת.</b></p> </td>	<p>- מררת חוגת הטמפרטורה התרבה במהירות. אגא המתן כמה דקות עד שכל הנורות ידלקו, , בזמן זה לא ניתן להשתמש במכונה.</p>	<p>- משמעותה כי מלאי הקפסולות שלך אזל. תוכל לבצע הזמנה דרך האפליקציה או אתר נספרסו.</p>	<p><b>נורת נספרסו דולקת.</b></p>
<p>- נורת חוגת הטמפרטורה התרבה במהירות. אגא המתן כמה דקות עד שכל הנורות ידלקו, , בזמן זה לא ניתן להשתמש במכונה.</p>	<p>- נורת התחזוקה תדלק. - נורת כפתור החליטה תכבה.</p>	<p><b>המכונה התחממה יתר על המידה או בסביבה מתחת לאפס מעלות.</b></p>	
<p>- זרימה: זרימת המים החמים נעצרת זמן קצר לאחר הלחיצה על כפתור החליטה. זו אינה תקלה כך פועל המנגנון. </p>	<p>- הזז את מנגנון ההחלקה (סלייד) אחורנית לכיוון חלקה האחורי של המכונה. - משוך את מנגנון ההחלקה לוודא כי סגור עד הסוף.</p>	<p><b>זרימת מים או קפה אינה פוסקת גם לאחר לחיצה על כל כפתור קפה.</b> <b>אין זרימת מים, מים זורמים ישירות לאגן הניקוז (למרות שהוכנסה קפסולה).</b></p>	
<p>- במידה והבעיה אינה נפתרת, יש ליצור קשר עם מועדון נספרסו. - לחץ על אחד מפתורי הקפה כדי להחזיר למצב בו המכונה פעילה, או החלק אחורנית את מנגנון ההחלקה.</p>	<p>- כדי לחסוך באנרגיה, המכונה תיכנס למצב כיבוי אוטומטי לאחר 9 דקות ללא שימוש. - ראה פרק "חיסכון באנרגיה" בחוברת ההפעלה.</p>	<p><b>מצב כיבוי אוטומטי.</b></p>	
<p>- דחוף את המיכל דרך החור הנמצא בתחתית המכונה. - נקה את מיכל הקפסולות המשומשות, אגן הניקוז והפתח.</p>	<p>- נתק את המכשיר מכבל החשמל. - הרם את המכונה.</p>	<p><b>מיכל הקפסולות המשומשות ואגן הניקוז תקועים.</b></p>	

**5** לחץ על כפתור החליטה להתחלת תהליך ניקוי האבנית; נחל ניקוי האבנית יזרום דרך פתח יציאת הקפה והמים החמים. כאשר המכונה תעצר ונורת התחזוקה תהבהב, הסר ורוקן את אגן הניקוז והחזר חזרה. לחץ על כפתור החליטה שוב. המכונה תעצור כאשר מיכל המים ריק.

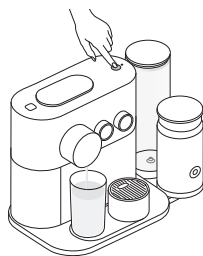

**i** באפשרותך להשהות את תהליך ניקוי האבנית על ידי לחיצה על כפתור החליטה. להמשך פעולת ניקוי האבנית לחץ על כפתור החליטה שוב.

**4** לכניסה למצב ניקוי אבנית: וודא כי המכונה כבויה ומנגנון ההחלקה (הסליידר) סגור. לחץ על כפתור החליטה למשך 6 שניות - שתי החוגות יבהבו. בחוגת המתכנים, בחר באפשרות ריסטרטו, לחץ על כפתור החליטה לאישור הבחירה. בהמשך, בחוגת הטמפרטורה, בחר רמה גבוהה "1" לאישור או רמה נמוכה "0" לביטול, לחץ על כפתור החליטה לאישור הבחירה. נורת הריסטרטו תהבהב לאישור כניסה למצב ניקוי אבנית.

**i** נורת הריסטרטו תהבהב לאורך כל תהליך ניקוי האבנית. נורת התחזוקה תאיר באופן קבוע כאשר המכונה מבצעת תהליך אוטומטי. נורת התחזוקה תהבהב כאשר נדרשת פעולה ידנית.

**8** לחץ על כפתור החליטה להתחלת שטיפה המכונה, שאיבת המים תחל המכונה תעצר אוטומטית כאשר מיכל המים יתרוקן. הסר ורוקן את אגן הניקוז, החזר חזרה. המכונה תיכבה אוטומטית כאשר תהליך ניקוי האבנית יסתיים. המכונה כעת מוכנה לשימוש.

**i** במידה ונורת התחזוקה ממשיכה להבהב לאחר השטיפה, המשמעות הינה שבמיכל המים לא היו 1.2 ליטר מים. חזור על שלב 7.

**7** מלא את מיכל המים ב 1.2 ליטר מי שתיה.

**6** שטוף היטב את מיכל המים, אגן הניקוז ואת מגש הכוסות למניעת משקעים.

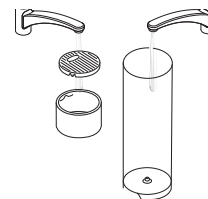



**יש לקרוא** את הוראות הבטיחות שעל גבי אריזת ערכת ניקוי האבנית ולבדוק בטבלה את תדירות השימוש המומלצת. זהירות: נוזל להסרת האבנית עשוי לגרום נזק. יש להמנע ממגע בעיניים או בעור. אין להשתמש בערכת ניקוי שאינה של נספרסו, אשר נמכרת וזמינה דרך מועדון נספרסו, זאת כדי למנוע גרימת נזק למכונה. לשאלות נוספות בנושא ניקוי אבנית, נא ליצור קשר עם מועדון נספרסו.

**ליציאה** ממצב ניקוי אבנית טרם סיום התהליך באמצעות חוגת הטמפרטורה, פתח את מנגנון ההחלקה (סליידר), המכונה תכנס למצב המתנה באופן אוטומטי לאחר 30 שניות.



**משך** הזמן לביצוע הפעולה: 20 דקות.

**1 ריקן** את אגן הניקוז ואת מיכל הקפסולות המשומשות.

**2 מלא** את מיכל המים בשתי שקיות של נוזל ניקוי האבנית של נספרסו והוסף מים עד קו המקסימום.

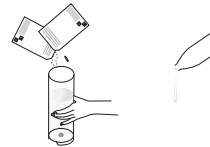

**3 הנח** מיכל של 1 ליטר לפחות מתחת לפתח יציאת הקפה.

## קשיות מים

**ניתן לאבחן** את רמת קשיות המים באמצעות מקלוני קביעת קשיות מים המודבקים בעמוד הראשון של הוראות ההפעלה. לכניסה להגדרת קשיות המים:

- וודא כי המכונה כבויה ומנגנון ההחלקה (הסליידר) סגור.
- לחץ על כפתור החליטה למשך 6 שניות, שתי נורות החוגות יבהבו לאישור.
- בחר באפשרות אמריקנו, לחץ על כפתור החליטה, נורת האמריקנו תבהב לאישור.
- השתמש בחוגת הטמפרטורה לבחירה רמת הקשיות הרצויה.
- לאחר סיום הבחירה, לחץ על כפתור החליטה לאישור.
- המכונה תצא ממצב הגדרות ותכבה.

		ניקוי אבנית לאחר*:				קשיות מים*	
		ספלי קפה (40 מ"ל)	CaCO <sub>3</sub>	dH	fH		
צרפתי	fH	4000	< 50 mg/l	< 3	< 5	רמה קשיות 0	
גרמני	dH	3000	> 70 mg/l	> 4	> 7	רמה קשיות 1	
סידן פחמתי	CaCO <sub>3</sub>	2000	> 130 mg/l	> 7	> 13	רמה קשיות 2	
		1500	> 250 mg/l	> 14	> 25	רמה קשיות 3	
		1000	> 380 mg/l	> 21	> 38	רמה קשיות 4	

\* באמצעות האפליקציה, רמת קשיות המים ניתנת לתכנות בכל עת, תחת "סטטוס מים".

**שימוש נרחב** במתכון אמריקנו או באפשרות מים חמים עשויה להגביר את תדירות ניקוי האבנית.

**i**

**על מנת** להבטיח תנאים היגייניים, מומלץ לרוקן ולנקות את מיכל הקפסולות המשומשות בכל יום.

**1 יש לנקות** את פתח יציאת הקפה ואת פנים המכונה באופן קבוע, באמצעות מטלית לחה.

**2 יבש את** חלקי המכונה ומיכל המים עם ספוג או מטלית נקייה והחזר את כל החלקים.

**3 יש לנקות** את שטח המכונה כולל מתחת לבסיס המטאלי במטלית לחה.

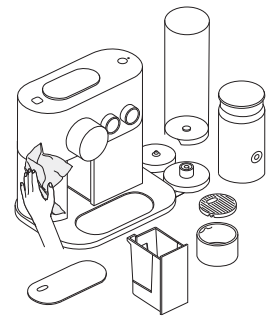

**⚠ אין להשתמש** בחומר ניקוי חזק או בחומרים ממיסים. אין להכניס למדיח הכלים.

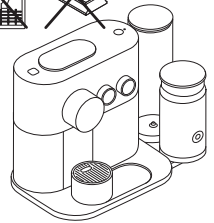

**⚠ לעולם אין** לטבול את המכשיר או חלק ממנו במים או כל נוזל אחר.

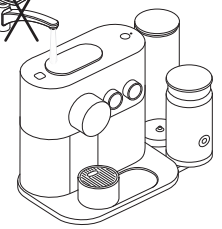



**שחזור הגדרות יצרן** יבטל את פעולת הצימוד, את ניהול מלאי הקפסולות ואת התראות ניקוי האבנית.



#### הגדרות יצרן הן:

1. ריסטרטו (25 מ"ל), אספרסו (40 מ"ל), לונגו (110 מ"ל), אמריקנו (25 מ"ל קפה); 125 מ"ל מים חמים, או בחר באפשרות מים חמים (200 מ"ל).
2. כביי אוטומטי לאחר 9 דקות.
3. רמת קשיות המים המוגדרת בהגדרות יצרן הנה גבוהה.
4. אף מכשיר לא חובר למכונת הקפה.

#### לביצוע הפעולה באמצעות המכונה:

- וודא כי המכונה כבויה וכי מנגנון ההחלקה (הסליידר) סגור.
- לחץ והחזק את כפתור החליטה למשך 6 שניות - שתי נורות החוגות ידלקו לאישור כניסה למצב הגדרות.
- בחר את אופציית לונגו ולחץ על כפתור החליטה.
- נורת ספל הלונגו תהבהב לאישור כניסה למצב הגדרות.
- ליצאה ממצב הגדרות מבלי לאפס להגדרות יצרן, לחץ על כפתור החליטה. לא / יציאה ❗ כן / אישור ❗
- איפוס הגדרות יצרן, סובב את חוגת הטמפרטורה למקסימום ולחץ על כפתור החליטה.
- כל הנורות יהבהבו לאישור הפעולה.

## ריקון המערכת לפני תקופה ארוכה של חוסר שימוש, להגנה מפני כפור ולפני תיקון

### ❸ כניסה למצב הגדרות:

- לחץ והחזק את כפתור החליטה למשך 6 שניות - שתי נורות החוגות יהבהבו לאישור כניסה למצב הגדרות.
- בחר באפשרות אספרסו ולחץ על כפתור החליטה - נורת האספרסו תהבהב לאישור מצב הגדרות.
- ליצאה ממצב הגדרות מבלי לאפס להגדרות יצרן, לחץ על כפתור החליטה. לא / יציאה ❗ כן / אישור ❗
- לחזרה להגדרות יצרן, סובב את חוגת הטמפרטורה למקסימום ולחץ על כפתור החליטה.
- תהליך הריקון יחל.
- בסיום התהליך, מקה את אגן הניקוז ואת מגש הכוסות.
- המכונה תיכבה אוטומטית בסיום הריקון.

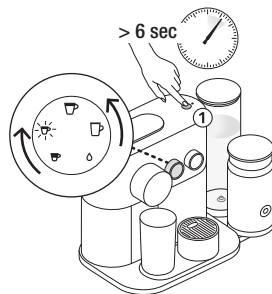

- ❷ וודא כי המכונה כבויה ומנגנון ההחלקה (הסליידר) סגור.

## ⚠ אדים עלולים לצאת מפתח יציאת הקפה.



**שים לב,** המכונה תיחסם למשך 10 דקות לאחר הריקון!

- ❶ **הסר** את מיכל המים. מקום כלי מתחת לפתח יציאת הקפה. הסר והקון את אגן הניקוז, החזר למקומו.



# כניסה למצב תכנות הגדרות

## כניסה למצב הגדרות:

- וודא כי המכונה כבוי ומנגנון ההחלקה (הסליידר) סגור.
  - לחץ על כפתור החליטה למשך 6 שניות.
  - בחר את החוגה הרצויה.
  - לחץ על כפתור החליטה.
- יציאה ממצב הגדרות:**
- המכונה תיכנס למצב המתנה באופן אוטומטי לאחר 30 שניות.
  - פתח את מנגנון ההחלקה (סליידר).

## אפשרויות הגדרות:

	ריסטרטו: ניקוי אבית
	אספרסו: ריקון המערכת
	לונגו: החזרה להגדרות יצרן
	אמריקנו: קשיות מים
	מים חמים: מצב חיסכון באנרגיה
	כל הנורות מהבהבות: חיבור בלוטות'

# תכנות חיסכון באנרגיה



**המכונה תיכנס למצב כיבוי אוטומטי לאחר 9 דקות ללא שימוש.**

## 1 כדי לשנות את הכיבוי האוטומטי:

- הכנס למצב הגדרות ובחר באופציות מים חמים בחוגת המתכונים (☉).
- לחץ על כפתור החליטה לאישור.
- השתמש בחוגת הטמפרטורה לבחירת הזמן הרצוי לכיבוי אוטומטי.
- לחץ על כפתור החליטה לאישור.

## ניתן להגדיר כיבוי אוטומטי לאחר:





- 9 דקות
- 30 דקות
- שעתיים
- 8 שעות

האפשרות הנבחרת תהייה פעמיים לאישור השינוי ואז המכונה תיכבה.

# תכנות כמות מים



## ניתן לתכנת כל כפתור הכנת קפה:

	ריסטרטו: מ 15 מ"ל ועד 30 מ"ל
	אספרסו: מ 30 מ"ל ועד 70 מ"ל
	לונגו: מ 70 מ"ל ועד 130 מ"ל
	אמריקנו: קפה מ 15 מ"ל ועד 110 מ"ל מים חמים 25 מ"ל ועד 300 מ"ל
	מים חמים: מ 50 מ"ל ועד 300 מ"ל

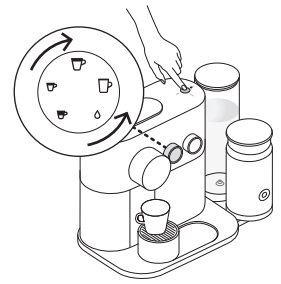

## ← לתכנות כמויות ריסטרטו, אספרסו, ולונגו:

1. וודא כי המכונה דולקת. 2. פתח את מנגנון ההחלקה (הסליידר) והכנס קפסולת נספרסו.
3. סגור את מנגנון ההחלקה (סליידר). 4. בחר את מתכני הקפה הרצוי לחץ והחזק את כפתור החליטה. 5. שחרר את כפתור החליטה כשכמות הקפה הגיעה לכמות הרצויה. 6. כפתור החליטה ירהבב 3 פעמים לאישור.

## ← לתכנות כמויות האמריקנו:

1. בחר מתכני אמריקנו בחוגת המתכונים, לחץ והחזק את כפתור החליטה עד הגעה לכמות המים הרצויה. 2. לחץ והחזק שוב את כפתור החליטה עד הגעה לכמות הקפה הרצויה. 3. כפתור החליטה ירהבב פעם אחת לאישור. 4. כמות הקפה והמים מקבעו והוגדרו.

## ← לתכנות כמות המים החמים:

1. בחר אפשרות מים חמים, לחץ והחזק את כפתור החליטה עד הגעה לכמות המים הרצויה.
2. כמות המים כעת נשמרה בדיכרון.

# ניקוי ה - Aeroccino

**2 שטיפה** ביד: שטוף את הכד הפנימי, האטם, המכסה, הסליל והספירלה שמעל הסליל עם חומרי ניקוי ומים חמים.

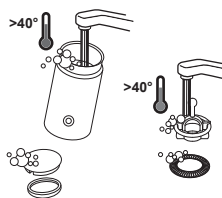

**4 אזהרה:** במידה ויש לנקות את הבסיס, ראשית יש לנתק אותו מהחשמל ואז להשתמש במטלית לחה בלבד. אין לטבול את הבסיס במים או להניחו במדיח כלים. יש לוודא שהחיבורים יבשים טרם ההפעלה.

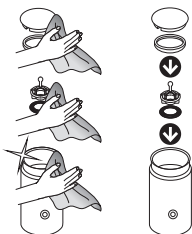

**1 הסר את הכד מבסיסו.** הסר את האטם מהמכסה. הסר את הסליל ופרק את הספירלה מהסליל.

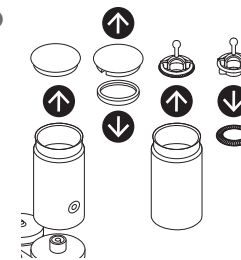

**5 אין לשים את הכד במדיח הכלים ואין לטבול אותו במים למטרות ניקוי,** אין לטבול את החלק התחתון של הארצינו שמכיל חיבור אלקטרוני. אך יש לנקות את פנים הארצינו עם חומר ניקוי ולשטוף עם מים חמים. יש להשתמש במטליות ניקוי חלקות, שאינן שורטות.

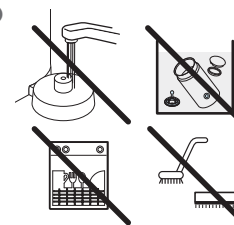

**⚠ אזהרה:** יש לוודא כי הכד התקרר בטרם הסרתו מהבסיס. במידה שלא הספיק להתקרר דיה יש להסיר בזהירות ולשטוף מיידית במים קרים במטרה להימנע מסכנות כוויה. **⚠ אזהרה:** אם החלק התחתון של הכד רטוב, יש ליבשו לפני החזרתו לבסיס. **⚠ אזהרה:** יש לעשות שימוש אך ורק בבד שאינו שוחק. אין להשתמש בחפצים חדים או בדים מחוספסים שעלולים לשרוט או לפגוע בציפוי של הכד.



# הוראות שימוש של מקציף החלב ה - Aeroccino

**⚠ אזהרה:** המנעו מסכנה של התחשמלות או דליקה! ודאו כי הצד התחתון של המקציף יבש.



טיפ: על מנת לקבל קצף איכותי, השתמש בחלב קר (4-6 מעלות), טרי, מפוסטר ורצוי 3% שומן. חלב אשר הוקפא לא יוקצף.

**2 יש לנקות** את המכשיר לפני שימוש ראשון. חבר את הסליל הרצוי.

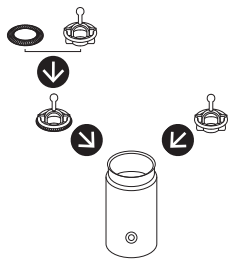

**1 חלקים:** **(a)** מכסה **(a1)** מקום לאחסון הסלילים **(a2)** אטם **(b)** כפתור הפעלה/כיבוי **(c)** מקציף חלב **(d)** סליל ערבוב (לחלב חם) **(e)** ספירלה להקצפה (לחלב מוקצף) **(f)** בסיס חשמלי

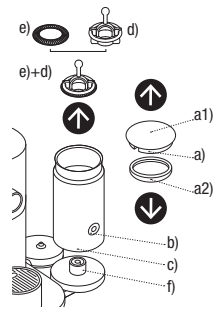

**⚠ אזהרה:** במטרה להבטיח תנאים היגיינים ותחזוקה הולמת של המוצר, מומלץ לא להשתמש בחלב מועשר, באבקות חלב או בחלב בטעמים. **⚠ אזהרה:** אין להוסיף לכד ההקצפה את המוצרים הבאים: סירופ, סוכר, אבקה להכנת שוקו כל תוסף אחר. הוספת חומרים אלו עלולה לפגוע בשכבת הציפוי של המכשיר.

**4 הניחו** את המכסה על גבי הארזיניו. להכנת מתכון חם לחצו לחיצה קצרה על כפתור ההפעלה. הכפתור נדלק בצבע אדום. זמן הכנה מוערך 80-70 שניות. למתכון חלב קר, השאירו את כפתור ההפעלה לחוץ למשך 2 שניות. הכפתור נדלק בצבע כחול. זמן הכנה מוערך 60 שניות.

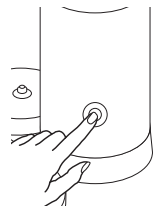

**3 מלא** את כד ההקצפה בחלב עד לאחד משני סימוני המקסימום.

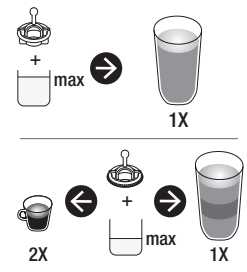

**⚠ אזהרה:** השתמשו אך ורק בכפית שאינה מתכתית כדי לאסוף את קצף החלב מתוך הכד. **⚠ אזהרה:** יש לנקות את המכשיר לפני השימוש הראשוני ולאחר כל שימוש בהתאם להוראות הניקוי. **⚠ אזהרה:** יש לוודא כי הכד התקרר בטרם הסרתו מהבסיס. במידה שלא הספיק להתקרר דיה יש להסיר בזהירות ולשטוף מיידית במים קרים במטרה להימנע מסכנות כוויה.

**6 כדי לשנות** את גודל הספל שנבחר, תוך כדי ההכנה, יש ללחוץ על הכפתור הרצי. המכונה תעצור מיד במידה וגודל ספל הקפה הקודם גדול מספל הקפה הרצי החדש.

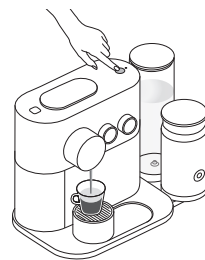

**5 כדי לעצור** את זרימת הקפה טרם, סיום ההכנה לחץ על כפתור החליטה או הזז את מנגנון ההחלקה (סליידר) ימינה.

**7 להנחת** כוס מתכנים גבוהה, יש להחליק את תומך הכוסות ימינה על גבי הבסיס המטאלי.

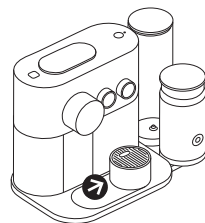

# הכנת קפה רגילה



**1 מלא** את מיכל המים במים טריים וראויים לשתייה בלבד. הנח כוס מתחת לפתח יציאת הקפה.

התחממות המכונה מתבצעת במשך 25 - 30 שניות. במהלך התחממות המכונה יש באפשרותך לבחור את מתכון הקפה הרצוי וללחוץ על כפתור החליטה. זרימת הקפה תחל כאשר המכונה תהיה מוכנה לשימוש.

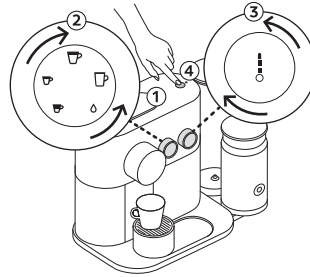

**2 פתח את מנגנון ההחלקה (סליידר),** הכנס קפסולה, סגור את מנגנון ההחלקה (סליידר).

ריסטרטו (25 מ"ל)	☕
אספרסו (40 מ"ל)	☕
לונגו (110 מ"ל)	☕
אמריקנו (25 מ"ל קפה, 125 מ"ל מים חמים)	☕
מים חמים (200 מ"ל)	💧

על מנת לבחור את מתכון הקפה, סובב את החוגה עד לבחירה הרצויה. בחר את הטמפרטורה על ידי סיבוב חוגת הטמפרטורה. לחץ על כפתור החליטה שבחלקו העליון של המכונה. זרימת הקפה תחל.



**על מנת** להבטיח תנאים היגיינים, מומלץ לא לצרף קפסולות משומשות.



**בבחירת** הטמפרטורה הגבוהה ביותר, המים עלולים להיות רותחים, מומלץ להשתמש בספל עם ידית.



sec 10

**4 כדי למלא** את כוס הקפה באופן ידני, לחץ על כפתור החליטה בתוך 10 שניות מרגע סיום הכנת הקפה. להוספת מים חמים, בחר באפשרות מים חמים בחוגת המתכונים. שים לב: לא ניתן לשנות את טמפרטורת הקפה במהלך פעולת החליטה.



**3 ההכנה** תסתיים אוטומטית. הקפסולה המשומשת תיפלט אוטומטית לאחר 10 שניות.

## הדלקה וכיבוי המכונה

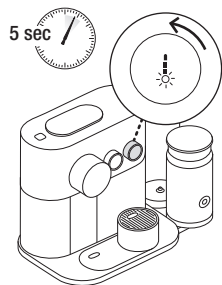

- 2** **לכיבוי** המכונה סובב את חוגת טמפרטורה נגד כיוון השעון, עד טמפרטורה 0. האורות יבהבו למשך 5 שניות טרם כיבוי המכונה.

- 1** **להדלקת** המכונה לחץ על כפתור חליטת הקפה או הזז את החוגה או פתח את מנגון ההחלקה (סליידר). האורות יבהבו, המכונה מתחממת במשך 25 - 30 שניות. אורות יציבים: המכונה מוכנה לשימוש.

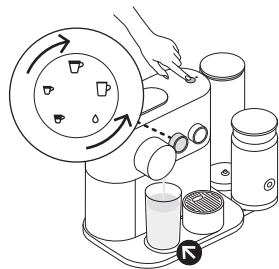

- 4** **טרם הכנת הקפה**, יש לשטוף את המכונה ע"י:
1. הנחת מיכל תחת פתח יציאת הקפה.
  2. סגירת מנגנון ההחלקה (סליידר) וסיבוב החוגה למתכון לונגו כדי לבצע שטיפה למכונה.
  3. יש לחזור על הפעולה 3 פעמים.
  4. בחר באפשרות מים חמים ולחץ על כפתור חליטת הקפה.
  5. יש לחזור על הפעולה 2 פעמים.
  6. חקן את אגן הניקוז.

- 3** **כדי** לחבר את המכונה יש לפעול לפי הוראות "הורדת האפליקציה" ו"צימוד" שבעמוד מס' 3.  
מספר מכשירים יכולים להיות מקושרים למכונת ה Nespresso Expert&Milk שלך ע"י שימוש במספר לקוח ייחודי. לביצוע צימוד למכשירים נוספים, אנא עקוב אחר אותן הוראות שבפרק "הורדת האפליקציה" ו"צימוד".

# שימוש ראשוני

**⚠ קרא ומלא אחר הוראות הבטיחות במלואן כדי למנוע פגיעה ונזק אפשריים.**

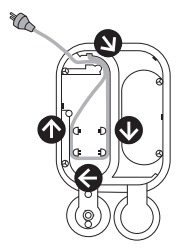

**2 התאם** את אורך הכבל, הסתר את שארית הכבל במקום האיחסון שבתחתית למסננה. וודא כי המסננה מוצבת בצורה תקינה.

**⚠ חלקים חיצוניים אינם ניתנים לשטיפה במדיח כלים.**

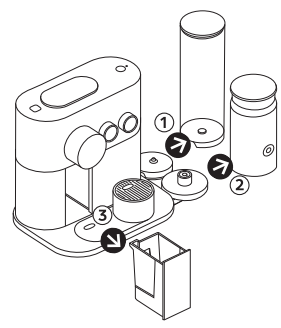

**1 הסר** את מיכל המים ומיכל הקפסולות המשמשות לניקוי (ראה פרק ניקוי בחוברת).

**⚠ אין להכניס את מיכל המים למדיח הכלים.**

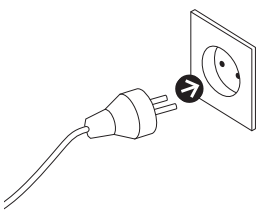

**5 חבר** את המסננה לשקע החשמל.

**3 מלא** את מיכל המים במי שתייה טריים.

**4 הצב** את מיכל המים בבסיס המיועד והנח את מגש הניקוז וומיכל הקפסולות במקומם.

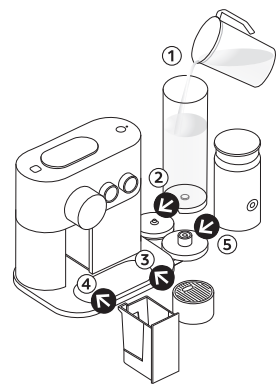

# סקירת מכונה

מיכל מים ומכסה

נורת תחזוקה

כפתור הפעלה

מנגנון ההחלקה (סליידר) להכנסת קפסולה

חוגה לבחירת מתכני קפה (ריסטרטו, אספרסו, לונגו, אמריקנו\*\* ומים חמים)

חוגת לבחירת טמפרטורה (חם, חם מאוד, רותח)

נורת נספרסו\*: ניהול מלאי קפסולות

פתח יציאת קפה ומים חמים

מגש כוסות מתכוונן וסבכת סבכת ניקוז

בסיס

\* זמין רק למכונות עם אפשרות צימוד

\*\* קפה אמריקנו, מתכון קפה חדש לקפה ארוך ומעודן משולב קפה ומים חמים

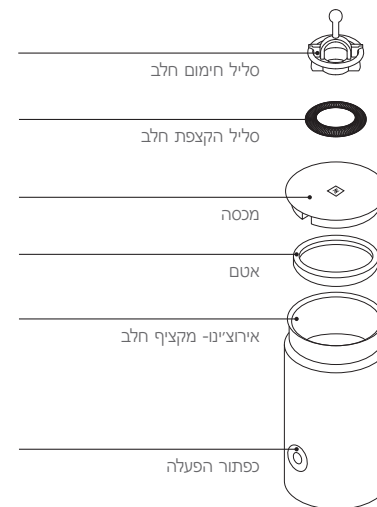

בסיס מיכל המים ובסיס מקציף החלב

אגן ניקוז

מיכל קפסולות משומשות



- זמן ארוך, למשל בסופי שבוע.
- אין להשתמש במכשיר ללא אגן הניקוז והסבכה כדי להמנע משפיכת נזולים על המשטחים מסביב.
- אין לגעת במשטחים חמים, השתמש בידיות או במשטחים מוגנים.
- כדי להמנע מכוויה, יש להקפיד לסגור את מכסה מקציף החלב במהלך ההכנה.
- אין להשתמש בחומר ניקוי חזק או בחומרים ממיסים. השתמש במטלית לחה וחומר ניקוי עדין כדי לנקות את משטח המכונה.
- כדי לנקות את המכונה השתמש רק באביזרי ניקיון נקיים.
- בעת הוצאת המכונה מאריזתה, הסר את הניילון והשלך לפח.
- מכשיר זה תוכנן לשימוש עם קפסולות קפה של נספרסו הזמינות דרך מועדון נספרסו בלבד.
- כל מכונות Nespresso

- עוברות בדיקות מחמירות וחלקן אף נלקח לבדיקות פיזיות. על כן יתכן ובחלק מהמכונות יראו סימנים של שימוש, הנובעים מאותן בדיקות.
  - נספרסו שומרת לעצמה הזכות לשנות הוראות ללא התראה מוקדמת.
  - מכונה זו כוללת מגנטים.
- ניקוי אבנית**
- שימוש בערכת ניקוי אבנית של Nespresso, יסייע לכם בתחזוקה נכונה של המכונה שבידכם ובכך להאריך את חיי המכונה וליהנות מקפה מושלם כמו ביום הראשון.
  - ערכת ניקוי האבנית של נספרסו פותחה במיוחד לשימוש במכונות נספרסו. כל שימוש בחומר מסיר אבנית אחר עלול להוביל לפגיעה באחד מרכיבי המכונה או לא להסיר את האבנית כהלכה.
  - תדירות ניקוי האבנית במכונת הנספרסו שברשותך תלוי בכמות המים בה

- וברמת הקשיות שלהם.
  - חשוב לבצע ניקוי אבנית כמה שיותר סמוך להתראת ניקוי האבנית; ניקוי אבנית באיחור עלול להיות אפקטיבי פחות.
- ניקוי מקציף החלב - אירוציינו**
- יש לנקות לאחר כל שימוש. השתמש בחומר ניקוי לכלים ושטוף במים חמים. בניקוי האירוציינו הסר את אטם המכסה והסר את הקצף.
  - יש לנתק את המקציף כאשר הוא אינו בשימוש למשך תקופה ארוכה ולפני ניקוי. יש לאפשר למכשיר להתקרר טרם הסרה והחזרה של חלקים ולפני ניקוי. הסר את כד החלב מהבסיס טרם הניקוי.
  - חשוב להקפיד לשמור שכפתור ההפעלה ותחתית האירוציינו יבשים, בייחוד באיזור המחבר. שילוב של מים

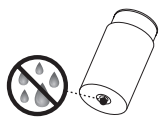

- וחשמל עלולים לגרום להתחשמלות מסכנת חיים.
  - אין להשרות את המכשיר במים או בכל נזל אחר.
  - אין לנקות במדיח הכלים. מים וחשמל עלולים להוביל להתחשמלות מסוכנת.
  - יבש את האירוציינו במטלית יבשה או נייר סופג והרכב חזרה את כל החלקים.
  - במידה ותחתית האירוציינו רטובה, יש ליבשה טרם חיבור לתושבת האירוציינו.
- שמור הוראות הפעלה אלו העבר את הוראות ההפעלה לכל משתמש אפשרי הוראות ההפעלה זמינות גם בקובץ PDF באתר [nespresso.com](http://nespresso.com)**

- אין להניח את האצבעות מתחת לפתח יציאת הקפה או המים החמים, סכנת כוויה.
- אין להניח את האצבעות בפתח הכנסת הקפסולה, סכנת פציעה.
- מים עשויים לזרום סביב הקפסולה כאשר אינה מתנקבת ע"י הלהבים ולגרום נזק למכשיר.
- אין להשתמש בקפסולה פגומה או עקומה. במידה וקפסולה נתקעה בבית הקפסולות, יש לכבות את המכונה ולהוציא את תקע החשמל טרם יבוצע כל שימוש נוסף במכונה. צור קשר עם מועדון נספרסו או עם נציגיו המורשיים.
- מלא את מיכל המים במים טריים וראויים לשתיה בלבד.
- רוקן את מיכל המים במידה ולא ייעשה שימוש במכשיר לפרק זמן ממושך.
- יש להחליף את המים במיכל המים כאשר לא בוצע שימוש במכונה לפרק
- ללא השגחה במצב חליטה באופן ידני. במקרה של טרום תכנות או תכנות מרחוק, יש לנקוט באמצעי זהירות נוספים על מנת להמנע מפגיעה כגון: להקפיד על השימוש לו נועד המכשיר, לוודא כי גודל הספל המתאים מונח על תומך הכוסות מנגנון ההחלקה (הסלייר) סגור לחלוטין, וודא כי יש מים במיכל במים, שמור את המכשיר וכבל החשמל הרחק מהשג ידם של ילדים או חיות מחמד.
- אין להשתמש במכשיר במידה וניזוק או אינו פועל כראוי. הוצא את תקע החשמל מיידית. צור קשר עם מועדון נספרסו או עם נציגיו המורשיים כדי לבחון את התקלה או לתקנה.
- מכשיר פגום עלול לגרום לדליקה, כוויות או התחשמלות.
- יש לסגור את ידית ההרמה תמיד ואין להרימה בזמן פעולת המכונה.

- במידה ונדרש כבל מאריך, השתמש בכבל עם הארקה בלבד בעל חוטי הולכה בעובי 1.5 מ"מ לפחות, או בתקע תואם.
- כדי למנוע נזק וסכנה, אין למקם את המכשיר על גבי משטחים חמים כגון רדיאטורים, כיריים, מבערי גז, להבה פתוחה וכדומה, או בקרבתם.
- יש להניח את המכשיר על משטח יציב ומאוזן. המשטח חייב להיות חסין אש ונוזלים, כגון: מים, קפה, מסיר אבנית וכדומה.
- נתק את המכשיר מהחשמל כאשר אינו בשימוש לפרק זמן ממושך. נתק באמצעות הוצאת תקע החשמל ולא ע"י משיכת כבל החשמל עצמו, פעולה זו עלולה לגרום נזק לכבל החשמל. טרם ניקוי המכונה יש לנתקה מהחשמל ולהניח לה להתקרר. אין לנתק ע"י משיכה בכבל החשמל.
- לעולם אין לגעת בכבל החשמל בידיים רטובות.
- לעולם אין לטבול את המכשיר או חלק ממנו במים או כל נוזל אחר.
- לעולם אין להכניס את המכשיר לתוך מדיח כלים.
- הצירוף של חשמל ומים הינו מסוכן ועלול לגרום להתחשמלות.
- אין לפתוח את גוף המכשיר, מתח חשמלי מסוכן.
- אין להכניס חפצים לתוך פתחי המכשיר. פעולה זו עלולה לגרום לדליקה או התחשמלות.
- השימוש באביזרים נלווים שלא מומלצים על ידי היצרן יכולים לגרום לשריפה, התחשמלות, או נזג לסובבים.
- השתמש בחלב קר לתוצאת הקצפה טובה יותר.
- יש להשתמש בחלב טרי בלבד.
- יש להמנע מפגיעה ונזק אפשריים כאשר מתפעלים את המכשיר.**
- אין להשאיר את המכשיר



**⚠ זהירות: הוראות**  
הבטיחות הן חלק מהמכשיר. קרא אותן במלואן טרם שימוש במכשיר בפעם הראשונה. שמור אותן במקום נגיש לקריאה בעת הצורך.

**⚠ זהירות: כאשר סימון זה מופיע יש לפנות יש להוראות הבטיחות כדי למנוע פגיעה ונזק אפשריים.**

**⚠ זהירות: סכנה פגיעה אפשרית, במידה ולא מתפעלים מכשיר זה בצורה תקינה.**

**⚠ זהירות: לאחר שימוש, אין לגעת במשטחים חמים ( מערכת החליטה, פתי חציאת הקפה או המים החמים), מתיחס לחום שיויר.**

**⚠ זהירות: אין להכניס חפצים לתוך מיכל המים.**

**ⓘ מידע: כשמופיע סימון זה, יש לקרוא את העצות לשימוש בטוח וטוב יותר**

**במכונת הקפה.**

- המכשיר נועד להכנת משקאות לפי הוראות אלה.
- אין להשתמש במכשיר לכל שימוש לו אינו מיועד.
- מכשיר זה נועד לשימוש ביתי ובטמפרטורות שאינן קיצוניות בלבד.
- הגן על המכשיר מאור שמש ישיר, חשיפה ממושכת לנתזי מים ולחות.
- המכשיר נועד לשימוש ביתי ומרחבים פרטיים כגון: אזורי נוחות אישיים, משרדים קטנים בלבד וסביבות עבודה דומות.
- המכשיר אינו מיועד לשימוש על ידי ילדים מתחת לגיל 8 או אנשים בעלי מוגבלויות או על ידי אנשים שאינם בעלי ניסיון וידע ללא השגחה או הדרכה מתאימה. אין לתת לילדים לנקות או לתחזק את המכשיר ללא השגחה.
- שמור על המכשיר וכבל המכשיר מחוץ להישג ידם של ילדים מתחת לגיל 8.
- המכשיר אינו מיועד

- לשימוש על ידי אנשים בעלי מוגבלויות או על ידי אנשים שאינם בעלי ניסיון וידע ללא השגחה או הדרכה מתאימה ולאחר וידוא הבנתם לגבי נזקים אפשריים.
- אין לאפשר לילדים לשחק עם המכשיר.
- נספרסו אינה אחראית במידה ונגרם נזק בעקבות שימוש לא ראוי במכשיר.

**אנא עקוב אחר הוראות הניקוי בזמן ניקוי מכונת הקפה.**

- נתק את המכשיר מהחשמל.
- אין לנקות את המכונה בעודנה חמה.
- יש לנקות עם ספוג או מטלית לחה.
- לעולם אין לטבול את המכשיר או חלק ממנו במים או כל נוזל אחר.

**פעולה זו עלולה לגרום לדליקה או התחשמלות.**

- במקרה חרום יש לנתק באופן מיידי את הכבל מהחשמל.

- יש לחבר את המכשיר לשקע חשמל מתאים עם הארקה בלבד. בדוק כי מתח החשמל המצוין בטבלת הדירוג תואם למתח החשמל שברשותך. שימוש בחיבורים לא מתאימים מבטל את האחריות.







**את המכשיר יש לחבר אך ורק לאחר התקנה.**

- אין למשוך את כבל החשמל מעל קצוות חדים, ליצור לחץ או לאפשר לו להשתלשל מטה.
- הרחק את הכבל מחום או לחות.
- במידה ופתיל ההזנה ניזוק, אין להשתמש במכונה. כדי למנוע סיכון, יש להחליפו אך ורק במעבדת שירות המאושרת על ידי היצרן/ היבואן.
- במידה ופתיל ההזנה ניזוק, אין להשתמש במכונה. החזר את המכשיר למועדון נספרסו או לאחד מהגורמים המורשים על ידו.

## תוכן

## מפרט טכני C85

3	השג את האפליקציה
3	ציוות
3	הגדרות חיבור
4	תכולת האריזה
4	Nespresso Expert&milk
5	מפרט טכני
8-6	הוראות בטיחות
9	סקירת מכונה
10	שימוש ראשוני
11	הדלקת וכיבוי המכונה
13-12	הכנת קפה רגילה
14	הוראות שימוש של ה - Aeroccino
15	ניקוי ה - Aeroccino
16	כניסה למצב תכנות הגדרות
16	תכנות חיסכון באנרגיה
16	תכנות כמות מים
17	שחזור הגדרות יצרן
17	ריקון המערכת
18	ניקיון
19	קשיות מים
21-20	ניקוי אבנית
22	תפעול תקלות
23	תפעול תקלות הקצפת חלב
24	יצירת קשר עם מועדון נספרסו
24	פינוי פסולת והגנה על הסביבה
24	אחריות מוגבלת

220-240 V~, 50-60 Hz, 1700 W	~
GHz 2.480 - 2.402 מהירות שידור מקסימלית 4dBm	תדר
19 בר	Pmax
5 ק"ג	
1.11 ליטר	
22.3 ס"מ 	28.7 ס"מ 
38.54 ס"מ 	

# Nespresso Expert&milk

תכולת אריזה IL

## הוראות הפעלה

Nespresso, מכונה אקסלוסיבית להפקת אספרסו מושלם פעם אחר פעם. כל מכונת Nespresso בעלות מערכת מיצוי ייחודית הפועלת על לחץ מיצוי גבוה ביותר 19 בר. כל פרמטר במערכת תוכנן בהירות רבה ובדיקו נרחב על מנת להבטיח כי כל הארומות, בכל תערובות הקפה, יתבטאו במלוא עוצמתן ויעניקו גוף, מרקם סמיך וקרמה קטיפתית.

**⚠ זהירות: יש לקרוא ולמלא אחר הוראות הבטיחות במלואן כדי למנוע פגיעה ונזק אפשריים.**



**מידע:** כשמופיע סימן זה, יש לקרוא את העצות לשימוש בטוח וטוב יותר במכונת הקפה.



**שים לב:** כאשר מופיע סימן זה, משמעותו כי מדובר בפעולה שניתן לבצע גם באמצעות האפליקציה. פנה לאפליקציה למידע נוסף.

1 מכונת קפה Nespresso Expert&milk

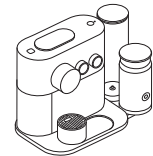

2 ערכת טעימות של תערובות הקפה הנפלאות של נספרסו



3 חוברת ברוך הבא

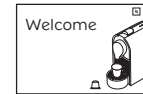

4 הוראות הפעלה

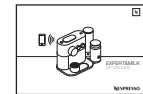

5 הוראות הפעלה ראשונה מהירה



6 מקלוני קביעת קשיות מים



# הורדת אפליקציה

**1 הורד** את אפליקציית נספרסו במידה והאפליקציה כבר קיימת במכשירך, בצע עדכון.



לבחינת התאמת מכשירך כנס לאתר נספרסו [www.nespresso.com](http://www.nespresso.com)

**2 פתח** את האפליקציה.



**3 הקלק** על אייקון המכונה.

## הגדרות חיבור

- ניהול מתכוני קפה
- ניהול מלאי קפסולות
- הגדרת מועד להכנת קפה
- הכנת קפה כעת
- הודעות תחזוקה
- התראת ניקוי אבנית
- פונקציות נוספות דרך האפליקציה

## צימוד

**i טרם לכן,** יש לוודא כי אופציית הבלוטות' במכשירך דולקת.

**כאשר** פעולת הצימוד מסתיימת, נורת הנספרסו תהבהב 3 פעמים.

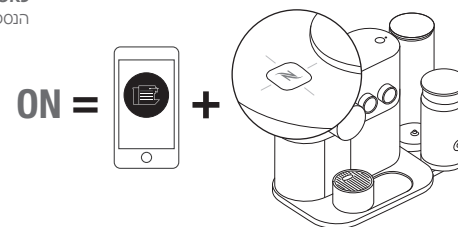



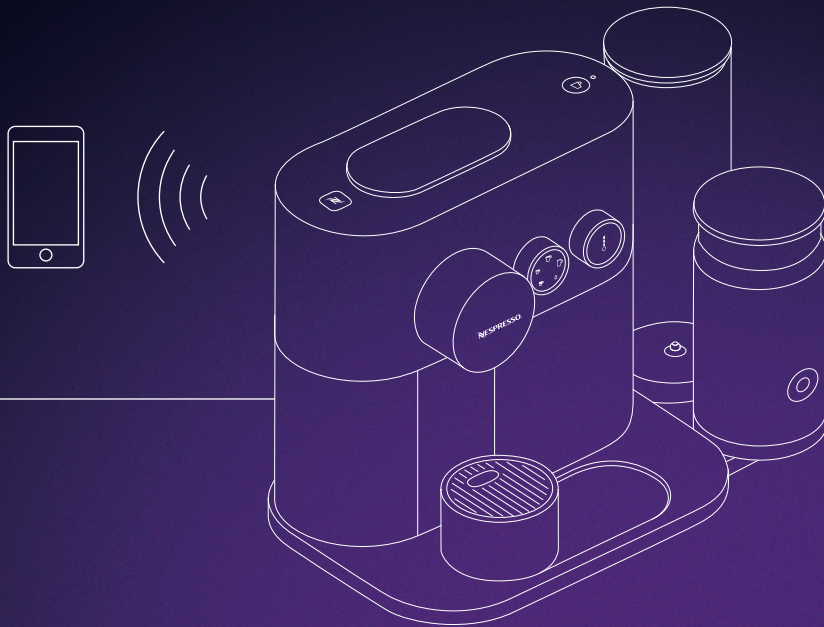

*NESPRESSO*  
EXPERT&MILK  
MY MACHINE

**NESPRESSO®**