

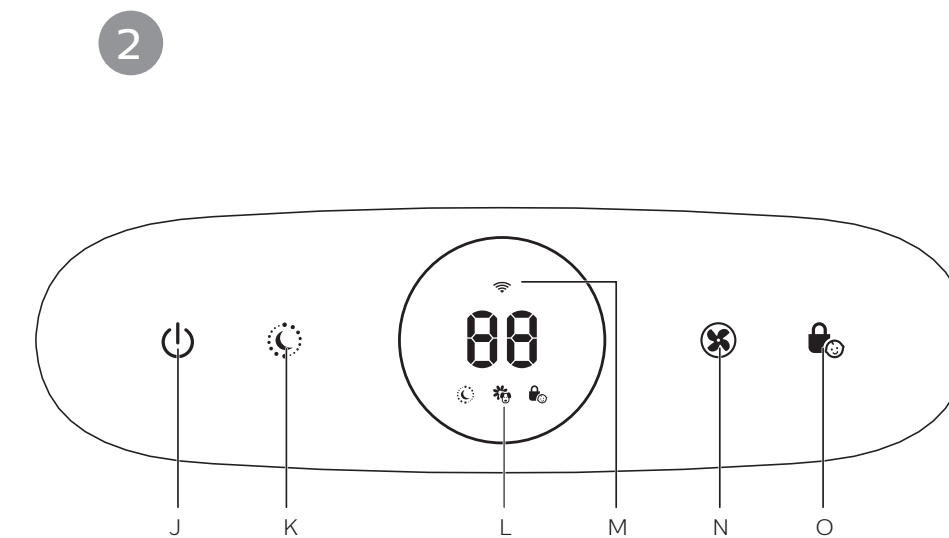

**PHILIPS**  
**AC1214**

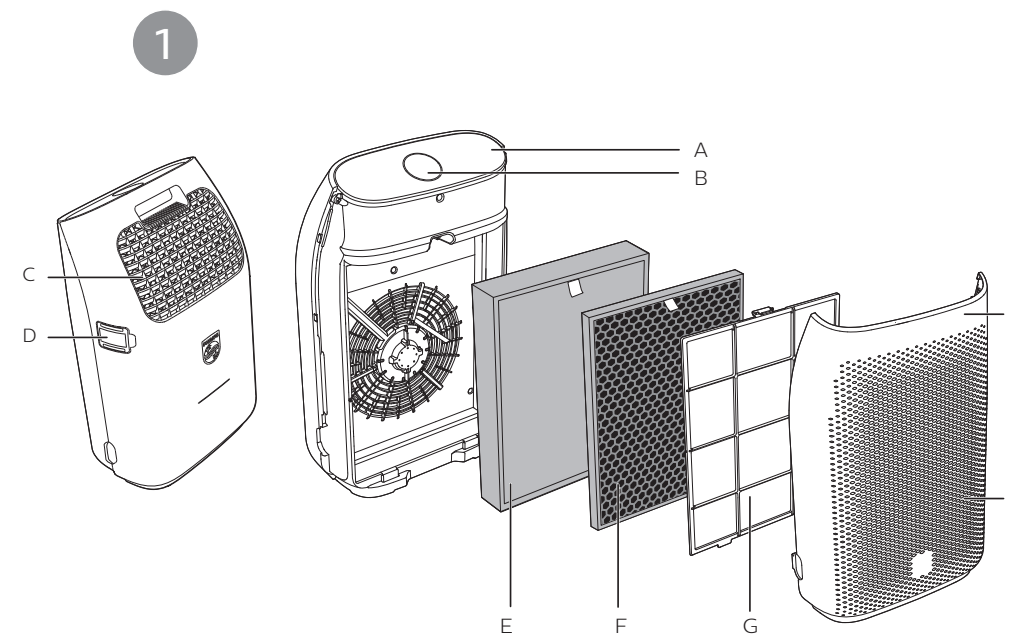

|    |                    |    |    |                    |     |
|----|--------------------|----|----|--------------------|-----|
| EN | User manual        | 1  | FR | Mode d'emploi      | 96  |
| DA | Brugervejledning   | 19 | IT | Manuale utente     | 116 |
| DE | Benutzerhandbuch   | 37 | NL | Gebruiksaanwijzing | 136 |
| ES | Manual del usuario | 57 | NO | Brukerhåndbok      | 155 |
| FI | Käyttöopas         | 77 | SV | Användarhandbok    | 173 |



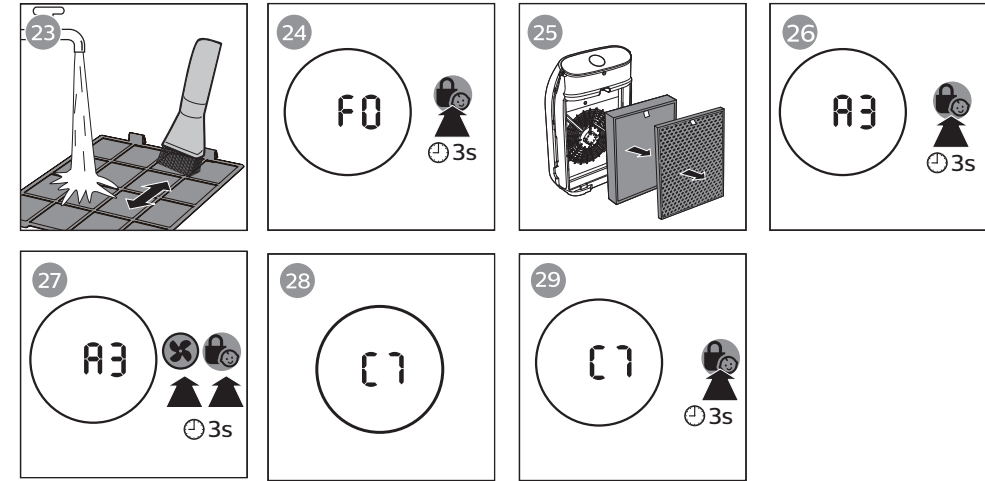
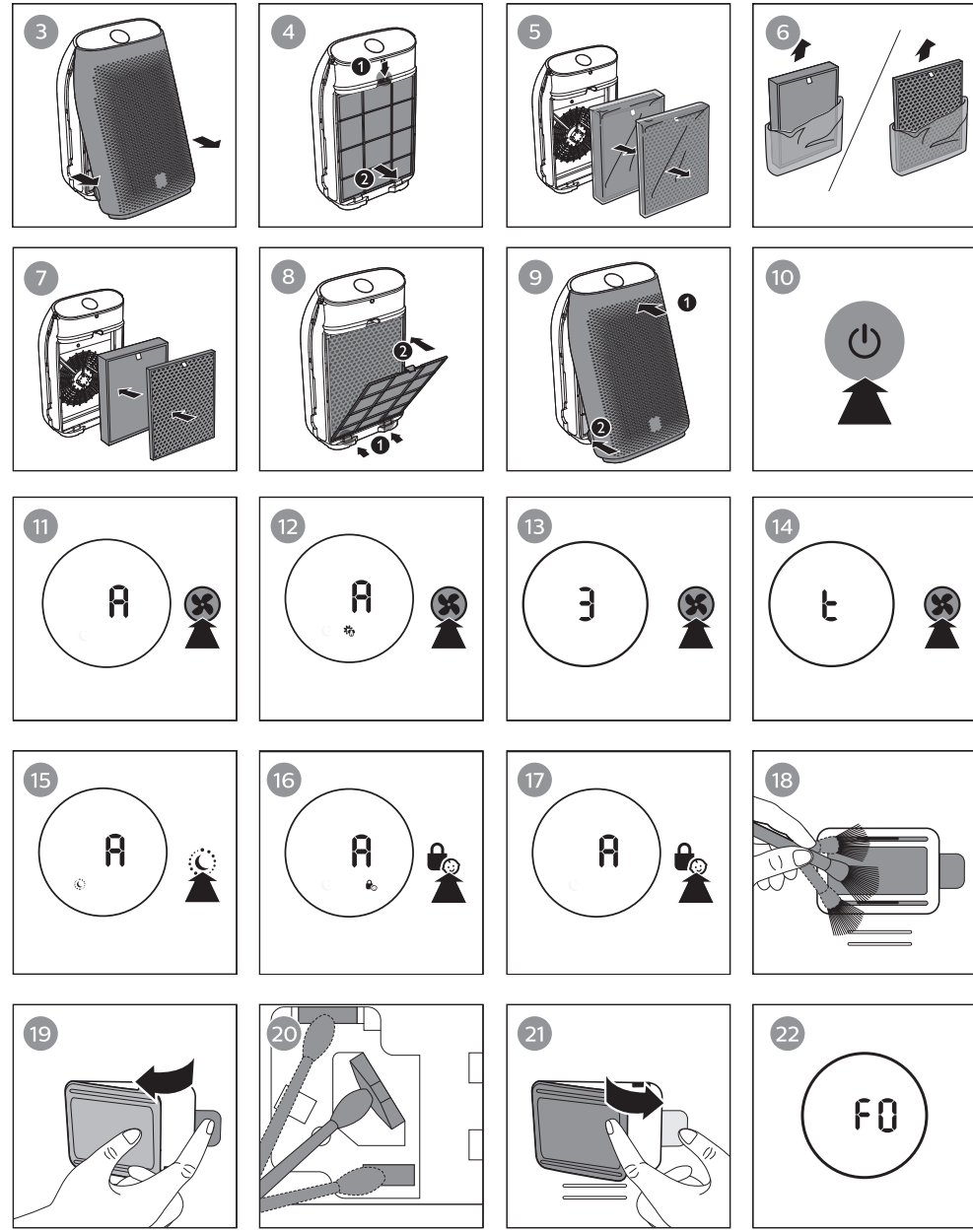

# Contents

|                                       |           |                                |           |
|---------------------------------------|-----------|--------------------------------|-----------|
| <b>1 Important</b>                    | <b>2</b>  | <b>8 Troubleshooting</b>       | <b>13</b> |
| Safety                                | 2         |                                |           |
| <b>2 Your air purifier</b>            | <b>5</b>  | <b>9 Guarantee and service</b> | <b>16</b> |
| Product overview (Fig.①)              | 5         | Order parts or accessories     | 16        |
| Controls overview (Fig.②)             | 5         |                                |           |
| <b>3 Getting started</b>              | <b>5</b>  | <b>10 Notices</b>              | <b>16</b> |
| Installing the filters                | 5         | Electromagnetic fields (EMF)   | 16        |
| Wi-Fi setup                           | 6         | Recycling                      | 17        |
|                                       |           | Software                       | 17        |
| <b>4 Using the air purifier</b>       | <b>7</b>  |                                |           |
| Understanding the air quality light   | 7         |                                |           |
| Turning on and off                    | 7         |                                |           |
| Changing the fan speed                | 7         |                                |           |
| Light sensor                          | 8         |                                |           |
| Night sensing mode                    | 8         |                                |           |
| Setting the child lock                | 9         |                                |           |
| <b>5 Cleaning</b>                     | <b>9</b>  |                                |           |
| Cleaning the body of the air purifier | 9         |                                |           |
| Cleaning the air quality sensor       | 9         |                                |           |
| Cleaning the pre-filter               | 10        |                                |           |
| <b>6 Replacing the filters</b>        | <b>11</b> |                                |           |
| Filter replacement indicator          | 11        |                                |           |
| Replacing the filters                 | 11        |                                |           |
| Filter reset                          | 12        |                                |           |
| <b>7 Storage</b>                      | <b>12</b> |                                |           |

Environmental friendly paper used. Thanks for your contribution to save trees.

# 1 Important

---

## Safety

Read this user manual carefully before you use the appliance, and save it for future reference.

## Danger

- Do not let water or any other liquid or flammable detergent enter the appliance to avoid electric shock and/or a fire hazard.
- Do not clean the appliance with water, any other liquid, or a (flammable) detergent to avoid electric shock and/or a fire hazard.
- Do not spray any flammable materials such as insecticides or fragrance around the appliance.

## Warning

- Check if the voltage indicated on the appliance corresponds to the local power voltage before you connect the appliance.

- If the power cord is damaged, you must have it replaced by Philips, a service center authorized by Philips, or similarly qualified persons in order to avoid a hazard.
- Do not use the appliance if the plug, the power cord, or the appliance itself is damaged.
- This appliance can be used by children aged from 8 years and above and persons with reduced physical, sensory or mental capabilities or lack of experience and knowledge if they have been given supervision or instruction concerning use of the appliance in a safe way and understand the hazards involved. Child shall not play with the appliance. Cleaning and maintenance shall not be made by children without supervision.
- Do not block the air inlet and outlet, e.g. by placing items on the air outlet or in front of the air inlet.

- Make sure that foreign objects do not fall into the appliance through the air outlet.
- Standard WiFi interface based on 802.11b/g/n at 2.4 GHz with a maximum output power of 31.62 mW EIRP.

### Caution

- This appliance is not a substitute for proper ventilation, regular vacuum cleaning, or use of an extractor hood or fan while cooking.
- If the power socket used to power the appliance has poor connections, the plug of the appliance becomes hot. Make sure that you plug the appliance into a properly connected power socket.
- Always place and use the appliance on a dry, stable, level, and horizontal surface.
- Leave at least 20cm free space behind and on both sides of the appliance and leave at least 30cm free space above the appliance.
- Do not place anything on top of the appliance.
- Do not sit or stand on the appliance. Sitting or standing on the appliance may lead to potential injury.
- Do not place the appliance directly below an air conditioner to prevent condensation from dripping onto the appliance.
- Make sure all filters are properly installed before you switch on the appliance.
- Only use the original Philips filters specially intended for this appliance. Do not use any other filters.
- Combustion of the filter may cause irreversible human hazard and/or jeopardize other lives. Do not use the filter as fuel or for similar purpose.
- Avoid knocking against the appliance (the air inlet and outlet in particular) with hard objects.

- Always lift or move the appliance by the handle on top of the appliance.
- Do not insert your fingers or objects into the air outlet or the air inlet to prevent physical injury or malfunctioning of the appliance.
- Do not use this appliance when you have used indoor smoke-type insect repellents or in places with oily residues, burning incense, or chemical fumes.
- Do not use the appliance near gas appliances, heating devices or fireplaces.
- Always unplug the appliance after use and before cleaning or carrying out other maintenance.
- Do not use the appliance in a room with major temperature changes, as this may cause condensation inside the appliance.
- To prevent interference, place the appliance at least 2 meters away from electrical appliances that use airborne radio waves such as TVs, radios, and radio-controlled clocks.
- The appliance is only intended for household use under normal operating conditions.
- Do not use the appliance in wet surroundings or in surroundings with high ambient temperatures, such as the bathroom, toilet, or kitchen.
- The appliance does not remove carbon monoxide (CO) or radon (Rn). It cannot be used as a safety device in case of accidents with combustion processes and hazardous chemicals.
- If you need to move the appliance, disconnect the appliance from the power supply first.
- Do not move the appliance by pulling its power cord.

## 2 Your air purifier

Congratulations on your purchase, and welcome to Philips!

To fully benefit from the support that Philips offers, register your product at [www.philips.com/welcome](http://www.philips.com/welcome).

### Product overview (Fig. ①)

- A Control panel
- B Air quality light
- C Air outlet
- D Air quality sensor
- E NanoProtect filter Series 3 (FY1410)
- F NanoProtect filter Active Carbon (FY1413)
- G Pre-filter
- H Air inlet
- I Front panel

### Controls overview (Fig. ②)

- J On/Off button
- K Night sensing mode button
- L Display screen
- M Wi-Fi indicator
- N Fan speed button
- O Child lock button

## 3 Getting started

### Installing the filters

#### Note

- Make sure the air purifier is unplugged from the electrical outlet before installing the filters.
- Make sure the side of the filter with the tag is pointing towards you.

- 1 Pull the bottom part of the front panel and gently lift to remove it from the air purifier (Fig. ③).
- 2 Press the clip down (1) and pull the pre-filter towards you (2) (Fig. ④).
- 3 Remove all filters (Fig. ⑤).
- 4 Remove all packaging materials from the filters (Fig. ⑥).
- 5 Place the thick filter (FY1410) into the air purifier and then the thin active carbon filter (FY1413) (Fig. ⑦). The model numbers are shown on each filter.
- 6 Attach the pre-filter back into the air purifier (Fig. ⑧).

#### Note

- Make sure the side with the clip is pointing towards you, and that all hooks of the pre-filter are properly attached to the purifier.



- 7 Reattach the front panel by pressing the top part of the panel onto the top of the air purifier (1). Then, gently push the panel against the body of the air purifier (2) (Fig. ⑨).
- 8 Wash your hands thoroughly after installing filters.

## Wi-Fi setup

### Setting up the Wi-Fi connection for the first time

- 1 Download and install the 'Air Matters' app from the **App Store** or **Google Play**.



- 2 Put the plug of the air purifier in the power socket and touch  to turn on the air purifier.
  - ↳ The Wi-Fi indicator  blinks orange for the first time.
- 3 Make sure that your mobile device is successfully connected to your Wi-Fi network.
- 4 Launch the 'Air Matters' app and click on the '+' on the top right of the screen. Follow the onscreen instructions to connect the air purifier to your network.
- 5 After the successful pairing and connection, the Wi-Fi indicator  will light up white. If pairing is not successful, consult the troubleshooting section, or the help section in the 'Air Matters' app for extensive and up-to-date troubleshooting tips.





#### Note

- This instruction is only valid when the air purifier is being set up for the first time. If the network has changed or the setup needs to be performed again, consult section "Setting up the Wi-Fi connection when the network has changed" on page 6.
- If you want to connect more than one air purifier to your smart device, you have to do this successively. Complete the set up of one air purifier before you turn on the other air purifier.
- Make sure that the distance between your mobile device and the air purifier is less than 10 m without any obstructions.
- This app supports the latest versions of Android and iOS. Please check [www.philips.com/purifier-compatibility](http://www.philips.com/purifier-compatibility) for the latest update of supported operating systems and devices.

### Setting up the Wi-Fi connection when the network has changed

#### Note

- This applies when the default network to which your purifier is connected has changed.

- 1 Put the plug of the air purifier in the power socket and touch  to turn on the air purifier.
- 2 Touch  and  simultaneously for 3 seconds until you hear a beep.
  - ↳ The air purifier goes to pairing mode.
  - ↳ The Wi-Fi indicator  blinks orange.
- 3 Follow the steps 4-5 in "Setting up the Wi-Fi connection for the first time" section.



## 4 Using the air purifier

### Understanding the air quality light

Indoor Allergen Index (IAI) is a real-time numerical display that provides visual and immediate feedback on indoor allergen level.



| IAI   | Air quality light color | Air quality level |
|-------|-------------------------|-------------------|
| 1-3   | Blue                    | Good              |
| 4-6   | Blue-Purple             | Fair              |
| 7-9   | Purple-Red              | Poor              |
| 10-12 | Red                     | Very poor         |

The air quality light automatically goes on when the air purifier is switched on, and lights up all colors in sequence. After approximately 30 seconds, the air quality sensors select the color that corresponds to the surrounding air quality of airborne particles.

### Turning on and off

#### Note

- Always place the air purifier on a stable, horizontal, and level surface with the front of the unit facing away from walls or furniture.
- For optimum purification performance, close doors and windows.
- Keep curtains away from the air inlet or air outlet.

- 1 Put the plug of the air purifier in the power socket.
- 2 Touch  to switch on the air purifier (Fig.10).
  - ↳ The air purifier beeps.
  - ↳ The air purifier operates under the auto mode by default.
  - ↳ When the air purifier is warming up, "—" displays on the screen.
  - ↳ After measuring the air quality for approximately 30 seconds, the air quality sensor automatically selects the appropriate air quality light color.
- 3 Touch and hold  for 3 seconds to switch off the air purifier.

#### Note

- If the air purifier stays connected to the electrical outlet after turning OFF, the air purifier will operate under the previous settings when turned ON again.
- If the air purifier accidentally shuts off during running, it restarts automatically and operates under previous settings when the power supply is resumed.

### Changing the fan speed

There are several fan speeds available. You can choose the auto mode, speed 1, 2, 3 or turbo mode (t).



#### Auto (A)

- Touch the fan speed button  repeatedly to select the auto mode (Fig.11).

---

## Allergen mode

The specially designed allergen mode can effectively reduce common allergens such as pollen and pet dander.

- Touch the fan speed button  to select the Allergen mode (Fig.12).
  - ↳ Auto (A) and  display on the screen.

---

## Manual

- Touch the fan speed button  repeatedly to select the fan speed you need (Fig.13).

---

## Turbo (t)

In turbo mode, the air purifier operates on the highest speed.

- Touch the fan speed button  to select the turbo mode (t) (Fig.14).

---

## Light sensor

With the light sensor, the air purifier can work according to the ambient light.

When the ambient light dims for 10 seconds, all the lights on the control panel will turn off slowly. During this period, you can touch any of the buttons, all lights will turn on again. If you don't perform other operations within 10 seconds, all lights will turn off.

After the ambient light becomes bright and lasts at least for 10 seconds, all lights will turn on again.

---

## Night sensing mode

You can activate the night sensing mode in two ways.

---

### Activating the night sensing mode manually



- Before you go to sleep, touch  manually to activate the night sensing mode (Fig.15).
  - ↳ If the air quality light is blue, the air purifier directly goes to the night sensing mode. The air purifier operates quietly and the air quality light will be dimmed.
  - ↳ If the air quality light is not blue, the air purifier operates under turbo mode for a maximum of 10 minutes, the air quality light blinks slow during this time, and then goes to the night sensing mode.

---







### Auto activating the night sensing mode

When the air purifier operates in auto mode or allergen mode, if the light sensor detects the lights in your room are turned off, the air purifier goes to the night sensing mode automatically. The air purifier will adjust the fan speed in real-time to make sure the air in your room is good. The air quality light will be dimmed.

### Note

- The light sensor detects the lights in your room after 11 hours in the night sensing mode.
- If the lights in your room are turned on, the air purifier will quit the night sensing mode and operate under the previous mode. The air quality light and the display will be on again.
- To exit the night sensing mode manually, touch  or  button.

## Setting the child lock

- 1 Touch and hold the child lock button  for 3 seconds to activate child lock (Fig. ).
  - ↳ The child lock icon  displays on the screen.
  - ↳ When the child lock is on, all the other buttons are not responsive, only the child lock icon  blinks.
- 2 Touch and hold the child lock button  for 3 seconds again to deactivate child lock (Fig. ).
  - ↳ The child lock icon  disappears.

### Note

- The child lock function is automatically unlocked when the pre-filter cleaning code or the filter replacement code displays on the screen.

## 5 Cleaning

### Note

- Always turn the air purifier off and unplug the air purifier from the electrical outlet before cleaning.
- Never immerse the air purifier in water or any other liquid.
- Never use abrasive, aggressive, or flammable cleaning agents such as bleach or alcohol to clean any part of the air purifier.
- Only the pre-filter is washable. The air filter is not washable.
- Do not attempt to clean the filters or air quality sensor with a vacuum.

## Cleaning the body of the air purifier

Regularly clean the inside and outside of the air purifier to prevent dust from collecting.

- 1 Use a soft, dry cloth to clean both the interior and exterior of the air purifier.
- 2 The air outlet can also be cleaned with a dry, soft cloth.
- 3 Detach the front cover from the air purifier and wash it under running tap water.

## Cleaning the air quality sensor

Clean the air quality sensor every 2 months for optimal functioning of the purifier.

### Note

- If the air purifier is used in a dusty environment, it may need to be cleaned more often.
- If the humidity level in the room is very high, condensation may develop on the air quality sensor and the air quality light may indicate a more poor air quality even though the air quality is actually good. If this occurs, clean the air quality sensor or use the air purifier on a manual speed setting.

- 1 Switch off the air purifier and unplug from the power socket.
- 2 Clean the air quality sensor inlet and outlet with a soft brush (Fig. 18).
- 3 Open the air quality sensor cover (Fig. 19).
- 4 Clean the air quality sensor, the dust inlet and the dust outlet with a damp cotton swab (Fig. 20).
- 5 Dry all parts thoroughly with a dry cotton swab.
- 6 Reattach the air quality sensor cover (Fig. 21).

### Note

- Always keep air quality cover closed while the air purifier is working.

## Cleaning the pre-filter

Clean the pre-filter when **F0** is displayed on the screen (Fig. 22).

- 1 Switch off the air purifier and unplug from the power socket.
- 2 Pull the bottom part of the front panel and then gently lift to remove it from the air purifier (Fig. 3).

- 3 Press the clip down (1) and pull the pre-filter towards you (2) (Fig. 4).
- 4 If the pre-filter is very dirty, use a soft brush to brush away the dust. Then wash the pre-filter under running tap water (Fig. 23).
- 5 Allow the pre-filter to air dry thoroughly before placing back in the air purifier.

### Note

- To optimize the lifetime of the pre-filter, make sure it dries completely after cleaning.
- Wash your hands after handling the filter.

- 6 Put the pre-filter back into the air purifier (Fig. 8).

### Note

- Make sure the side with the clip is pointing towards you, and that all hooks of the pre-filter are properly attached to the air purifier.

- 7 To reattach the front panel, press the top part of the panel onto the top of the air purifier (1). Then, gently push the panel against the body of the air purifier (2) (Fig. 9).
- 8 Put the plug of the air purifier in the power socket.
- 9 Touch and hold the  for 3 seconds to reset the pre-filter cleaning time (Fig. 24).
- 10 Wash your hands thoroughly after installing filters.

## 6 Replacing the filters

### Filter replacement indicator

This air purifier is equipped with a filter replacement indicator to make sure that the air purification filter is in optimal condition when the air purifier is operating. When the filters need to be replaced, the filter code displays on the screen.

If the filters are not replaced in time, the air purifier will stop operating and automatically lock.

### Replacing the filters

#### Note

- The air purification filters are not washable nor vacuum cleanable.
- Always turn off the air purifier and unplug from the electrical outlet before replacing the filters.
- Do not clean the filters with a vacuum cleaner.
- If the pre-filter is damaged, worn or broken, do not use. Visit [www.philips.com/support](http://www.philips.com/support) or contact the Consumer Care Center in your country.

| Filter alert light status                   | Action  |
|---|---|
| A3 displays on the screen                   | Replace NanoProtect filter Series 3 (FY1410)      |
| C7 displays on the screen                   | Replace NanoProtect filter Active Carbon (FY1413) |
| A3 and C7 display on the screen alternately | Replace both filters                              |

- 1 Turn off the air purifier and unplug from the power socket.
- 2 Take out the used air filter according to the filter alert light status displayed on the screen (Fig. 25). Discard used filters.

#### Note





- Do not touch the pleated filter surface, or smell the filter as it has collected pollutants from the air.

- 3 Remove all packaging material from the new filter (Fig. 6).
- 4 Place the new filters into the air purifier (Fig. 7).
- 5 Put the plug of the air purifier in the power socket.
- 6 Touch and hold the  for 3 seconds to reset the filter lifetime counter (Fig. 26).
- 7 Wash your hands after changing a filter.

---

## Filter reset

You can replace filters even if there is no filter replacement code displayed on the screen. After replacing a filter, you need to reset the filter lifetime counter manually.

- 1 Touch  and  simultaneously for 3 seconds to enter the filter reset mode (fig. 27).  
↳ Code (A3) of the NanoProtect filter Series 3 displays on the screen.
- 2 Touch and hold  for 3 seconds to force reset the filter lifetime counter of the NanoProtect filter Series 3 (fig. 26).
- 3 Code (C7) of the Nanoprotect filter Active Carbon displays on the screen after the lifetime counter of the NanoProtect filter Series 3 has been reset (fig. 28).
- 4 Touch and hold  for 3 seconds to force reset the filter lifetime counter of the NanoProtect filter Active Carbon and exit the filter reset mode (fig. 29).



## 7 Storage

- 1 Turn off the air purifier and unplug from the power socket.
- 2 Clean the air purifier, air quality sensor and pre-filter (see chapter 'Cleaning').
- 3 Let all parts dry thoroughly before storing.
- 4 Wrap the filter and pre-filter separately in air tight plastic bags.
- 5 Store the air purifier, the filter and pre-filter in a cool, dry location.
- 6 Always thoroughly wash hands after handling filters.

## 8 Troubleshooting

This chapter summarizes the most common problems you could encounter with the appliance. If you are unable to solve the problem with the information below, contact the Consumer Care Center in your country.

| Problem  | Possible solution  |
|--|--|
| The air purifier does not work even though it is plugged in to the power socket and switched on.   | <ul style="list-style-type: none"> <li>• Check if the front cover is properly installed.</li> <li>• The filter replacement code has been displaying on the screen but you have not replaced the corresponding filter yet. The appliance will be locked if you keep using the expired filter. In this case, replace the filter and reset the filter lifetime counter.</li> </ul>  |
| The air purifier does not work even though it is switched on.                                      | <ul style="list-style-type: none"> <li>• The filter replacement indicator has been on continuously but you have not replaced the corresponding filter, and the air purifier is now locked. In this case, replace the filter and reset the filter lifetime counter.</li> </ul>  |
| The air purifier accidentally powers off.  | <ul style="list-style-type: none"> <li>• The air purifier restarts automatically and goes to the previous mode when the power resumes.</li> </ul>  |
| The airflow that comes out of the air outlet is significantly weaker than before.                  | <ul style="list-style-type: none"> <li>• The pre-filter is dirty. Clean the pre-filter (see chapter "Cleaning").</li> </ul>  |
| The air quality does not improve, even though the air purifier has been operating for a long time. | <ul style="list-style-type: none"> <li>• One of the filters has not been placed in the air purifier or the filter is not placed properly. Make sure that all filters are properly installed in the following order, starting with the innermost filter:<br/>1) NanoProtect filter Series 3 (FY1410); 2) NanoProtect filter Active Carbon (FY1413) 3) pre-filter.</li> <li>• The air quality sensor is wet. Make sure that the air quality sensor is clean and dry (see chapter "Cleaning").</li> </ul> |
| The color of the air quality light always stays the same.  | <ul style="list-style-type: none"> <li>• The air quality sensor is dirty. Clean the air quality sensor (see chapter "Cleaning").</li> </ul>  |

| Problem   | Possible solution  |
|---|--|
| <p>The air purifier produces a unpleasant smell.</p>  | <ul style="list-style-type: none"> <li>• The filter may produce smell after being used for a while because of the absorption of indoor air. Remove the filter and place it where it has direct sunlight and ventilation for several hours. Re-install and try using it again. If the odor remains, please replace the filter.</li> <li>• If the air purifier produces a burnt odor, switch OFF and unplug from the electrical outlet. Contact Consumer Care Center in your country.</li> </ul> |
| <p>The air purifier is loud.</p>  | <ul style="list-style-type: none"> <li>• If the air purifier is too loud, change the fan speed to a lower fan speed level. When using the air purifier in a bedroom at night, choose the night sensing mode or select a lower fan speed level.</li> </ul>  |
| <p>The air purifier still indicates that I need to replace a filter, but I already did.</p> | <ul style="list-style-type: none"> <li>• Perhaps you did not reset the filter lifetime counter. Plug in the air purifier, touch  to switch on the air purifier, and touch and hold the  for 3 seconds.</li> </ul>  |
| <p>Error codes "E1", "E2", "E3" or "E4" displays on the screen.</p>                         | <ul style="list-style-type: none"> <li>• The appliance has malfunctions. Contact the Consumer Care Center in your country.</li> </ul>  |
| <p>Which App I should download?</p>   | <ul style="list-style-type: none"> <li>• Please download and install the '<b>Air Matters</b>' App developed by FreshIdeas Studio from the <b>App Store</b> or <b>Google Play</b>.</li> </ul>   |



| Problem                                   | Possible solution  |
|---|--|
| <b>The Wi-Fi setup is not successful.</b> | <ul style="list-style-type: none"><li>• If the router your purifier is connected to is dual – band and currently it is not connecting to a 2.4GHz network, please switch to another band of the same router (2.4GHz) and try to pair your purifier again. 5GHz networks are not supported.</li><li>• Web authentication networks are not supported.</li><li>• Check if the purifier is within range of the Wi-Fi router. You can try to locate the air purifier closer to the Wi-Fi router.</li><li>• Check if the network name is correct. The network name is case-sensitive.</li><li>• Check if the Wi-Fi password is correct. The password is case-sensitive.</li><li>• Retry the setup with the instructions in section ‘Set up the Wi-Fi connection when the network has changed’.</li><li>• The Wi-Fi connectivity can be interrupted by electromagnetic or other interferences. Keep the appliance away from other electronic devices that may cause interferences.</li><li>• Check if the mobile device is in airplane mode. Make sure to have the airplane mode deactivated when connecting to the Wi-Fi network.</li><li>• Consult the help section in the App for extensive and up-to-date troubleshooting tips.</li></ul> |

## 9 Guarantee and service

If you need information or if you have a problem, please visit the Philips website at [www.philips.com](http://www.philips.com) or contact the Philips Consumer Care Center in your country (you find its phone number in the worldwide guarantee leaflet). If there is no Consumer Care Centre in your country, go to your local Philips dealer.

---

### Order parts or accessories

If you have to replace a part or want to purchase an additional part, go to your Philips dealer or visit [www.philips.com/support](http://www.philips.com/support).

If you have problems obtaining the parts, please contact the Philips Consumer Care Center in your country (you can find its phone number in the worldwide guarantee leaflet).

## 10 Notices

---

### Electromagnetic fields (EMF)

This Philips appliance complies with all applicable standards and regulations regarding exposure to electromagnetic fields.

---

### Compliance with EMF

Koninklijke Philips N.V. manufactures and sells many products targeted at consumers, which, like any electronic apparatus, in general have the ability to emit and receive electromagnetic signals.

One of Philips' leading Business Principles is to take all necessary health and safety measures for our products, to comply with all applicable legal requirements and to stay well within the EMF standards applicable at the time of producing the products.

Philips is committed to develop, produce and market products that cause no adverse health effects. Philips confirms that if its products are handled properly for their intended use, they are safe to use according to scientific evidence available today.

Philips plays an active role in the development of international EMF and safety standards, enabling Philips to anticipate further developments in standardization for early integration in its products.

---

## Recycling



This symbol means that this product shall not be disposed of with normal household waste (2012/19/EU).

Follow your country's rules for the separate collection of electrical and electronic products. Correct disposal helps prevent negative consequences for the environment and human health.

---

## Software

App Store is a service mark of Apple Inc.  
Google Play is a trademark of Google Inc.

Air Matters app developed by Air Matters Network Pty Ltd.

This Philips appliance and Air Matters app applied multiple open source softwares, copies of open source software license text used in this product can be derived from website: [www.philips.com/purifier-compatibility](http://www.philips.com/purifier-compatibility).



# Indhold

|           |  |           |  |  |
|-----------|--|-----------|--|--|
| <b>1</b>  | <b>Vigtigt</b>                             | <b>20</b> |  |  |
|           | Sikkerhed                                  | 20        |  |  |
| <b>2</b>  | <b>Din luftrensere</b>                     | <b>23</b> |  |  |
|           | Produktoversigt (fig.①)                    | 23        |  |  |
|           | Oversigt over<br>betjeningsknapper (fig.②) | 23        |  |  |
| <b>3</b>  | <b>Kom godt i gang</b>                     | <b>23</b> |  |  |
|           | Montering af filtre                        | 23        |  |  |
|           | Opsætning af Wi-Fi                         | 24        |  |  |
| <b>4</b>  | <b>Brug af luftrenseren</b>                | <b>25</b> |  |  |
|           | Forklaring af luftkvalitetslyset           | 25        |  |  |
|           | Sådan tændes og slukkes<br>apparatet       | 25        |  |  |
|           | Ændring af blæserhastighed                 | 25        |  |  |
|           | Lyssensor                                  | 26        |  |  |
|           | Mørkesensortilstand                        | 26        |  |  |
|           | Indstilling af børnesikring                | 27        |  |  |
| <b>5</b>  | <b>Rengøring</b>                           | <b>27</b> |  |  |
|           | Rengøring af luftrenserens<br>kabinet      | 27        |  |  |
|           | Rengøring af<br>luftkvalitetssensoren      | 27        |  |  |
|           | Rengøring af forfilteret                   | 28        |  |  |
| <b>6</b>  | <b>Udskiftning af filtrene</b>             | <b>29</b> |  |  |
|           | Indikator for udskiftning af filter        | 29        |  |  |
|           | Udskiftning af filtre                      | 29        |  |  |
|           | Filternulstilling                          | 30        |  |  |
| <b>7</b>  | <b>Opbevaring</b>                          | <b>31</b> |  |  |
| <b>8</b>  | <b>Fejlfinding</b>                         | <b>32</b> |  |  |
| <b>9</b>  | <b>Garanti og service</b>                  | <b>35</b> |  |  |
|           | Bestilling af dele eller tilbehør          | 35        |  |  |
| <b>10</b> | <b>Bemærkninger</b>                        | <b>35</b> |  |  |
|           | Elektromagnetiske felter (EMF)             | 35        |  |  |
|           | Genbrug                                    | 36        |  |  |
|           | Software                                   | 36        |  |  |

Der er anvendt miljøvenligt papir. Tak for dit bidrag til redningen af træerne.

# 1 Vigtigt

---

## Sikkerhed

Læs denne brugsvejledning omhyggeligt igennem, inden apparatet tages i brug, og gem den til eventuelt senere brug.

### Fare

- Lad ikke vand eller nogen andre væsker eller brandbare rengøringsmidler komme i berøring med apparatet for at undgå elektrisk stød og/eller brandfare.
- Undlad at rengøre apparatet med vand eller andre væsker eller (brandbart) rengøringsmiddel for at undgå elektrisk stød og/eller brandfare.
- Sprøjt ikke brændbare materialer som f.eks. insektgift eller parfume omkring apparatet.

### Advarsel

- Kontrollér, om den angivne netspænding på apparatet svarer til den lokale netspænding,

før du slutter strøm til apparatet.

- Hvis netledningen beskadiges, må den kun udskiftes af Philips, et autoriseret Philips-serviceværksted eller en tilsvarende kvalificeret fagmand for at undgå enhver risiko.
- Brug aldrig apparatet, hvis netstik, netledning eller selve apparatet er beskadiget.
- Dette apparat kan bruges af børn fra 8 år og opefter og personer med nedsatte fysiske, sensoriske eller mentale evner eller manglende erfaring og viden, såfremt de er blevet instrueret i sikker brug af apparatet og forstår de medfølgende risici. Lad ikke børn lege med apparatet. Rengøring og vedligeholdelse må ikke foretages af børn uden opsyn.
- Luftind- og -udtagene må ikke blokeres, f.eks. ved at stille ting på luftudtaget eller foran luftindtaget.

- Sørg for, at fremmedlegemer ikke falder ind i apparatet gennem luftudgangen.
- Standard Wi-Fi-grænseflade baseret på 802.11b/g/n ved 2,4 GHz med en maksimal udgangseffekt på 31,62 mW EIRP.

### Forsigtig

- Apparatet kan ikke bruges som erstatning for grundig udluftning, støvsugning eller brug af emhætte eller udsugning under madlavning.
- Hvis den anvendte stikkontakt er dårlig, vil apparatets stik blive varmt. Sørg for, at du slutter apparatet til en ordentlig tilsluttet stikkontakt.
- Anbring og brug altid apparatet på et stabilt, plant og vandret underlag.
- Der skal være mindst 20 cm fri plads bag ved og på begge sider af apparatet, og der skal være mindst 30 cm frirum over apparatet.

- Placer ikke noget ovenpå apparatet.
- Du må ikke sidde eller stå på apparatet. Hvis du sidder eller står på apparatet, kan du komme til skade.
- Placer ikke apparatet direkte under et klima anlæg for at forhindre, at der drypper kondensvand på apparatet.
- Sørg for, at alle filtre er installeret korrekt, inden apparatet tændes.
- Brug kun de originale filtre fra Philips, der er særligt beregnede til dette apparat. Anvend ikke andre filtre.
- Antænding af filteret kan forårsage alvorlig fare for mennesker og/eller bringe andres liv i fare. Brug ikke filteret som brændsel eller lignende formål.
- Undgå at støde mod apparatet (særligt luftindtag og -udtag) med hårde genstande.

- Løft eller flyt altid apparatet i håndtaget på toppen af apparatet.
- Stik aldrig dine fingre eller genstande ind i luftudtag eller luftindtaget for at undgå fysiske skader eller funktionsfejl af apparatet.
- Brug ikke apparatet, når du har anvendt et indendørs, rygende insektmiddel, eller på steder med olierester, brændende røgelse eller kemiske dampe.
- Brug ikke apparatet i nærheden af gasapparater, varmeapparater eller brændeovne/ kaminer.
- Tag altid stikket ud af stikkontakten efter brug og før rengøring eller anden vedligeholdelse.
- Brug ikke apparatet i rum med store temperatursvingninger, da det kan skabe kondens inde i apparatet.
- Undgå interferens ved at placere apparatet mindst 2 m fra elektriske apparater med luftbårne radiobølger, som f.eks. TV, radio og radiostyrede ure.
- Apparatet er kun beregnet til husholdningsbrug under normale driftsforhold.
- Brug ikke apparatet i våde omgivelser eller ved høje rumtemperaturer, som f.eks. bad, toilet eller køkken.
- Apparatet fjerner ikke kulilte (CO) eller radon (Rn). Det kan ikke bruges som en sikkerhedsenhed i tilfælde af ulykker med forbrændingsprocesser og farlige kemikalier.
- Hvis du skal flytte apparatet, skal du frakoble apparatet fra strømforsyningen.
- Flyt ikke apparatet ved at trække i netledningen.



## 2 Din luftrensers

Tillykke med dit køb, og velkommen til Philips!

Du kan få alle fordelene ved den support, som Philips yder, ved at registrere dit produkt på [www.philips.com/welcome](http://www.philips.com/welcome).

### Produktoversigt (fig. ①)

- A Kontrolpanel
- B Luftkvalitetslys
- C Luftudtag
- D Sensor til luftkvalitet
- E NanoProtect-filter i 3-serien (FY1410)
- F NanoProtect-filteret Aktivt kulstof (FY1413)
- G Forfilter
- H Luftindtag
- I Frontpanel

### Oversigt over betjeningsknapper (fig. ②)

- J Afbryderknop
- K Mørkesensortilstandsknap
- L Display
- M Wi-Fi-indikator
- N Blæserhastighedsknap
- O Børnesikringsknop

## 3 Kom godt i gang

### Montering af filtre

#### Bemærk

- Kontroller, at stikket til luftrenseren er taget ud af stikkontakten, før filtrene monteres.
- Sørg for, at siden af filteret med etiketten vender mod dig selv.

- 1 Træk den nederste del af frontpanelet, og løft det forsigtigt for at fjerne det fra luftrenseren (fig. ③).
- 2 Tryk klemmen ned (1), og træk forfilteret ind mod dig selv (2) (fig. ④).
- 3 Fjern alle filtre (fig. ⑤).
- 4 Fjern al emballage fra filtrene (fig. ⑥).
- 5 Sæt det tykke filter (FY1410) ind i luftrenseren og derefter ind i det tynde filter for aktivt kulstof (FY1413) (fig. ⑦). Modelnumrene vises på hvert filter.
- 6 Sæt forfilteret tilbage i luftrenseren (fig. ⑧).

#### Bemærk

- Sørg for, at siden med klemmen peger ind mod dig, og at alle kroge på forfilteret er korrekt fastgjort i renseren.

- 7 Sæt frontpanelet på igen ved at klikke den øverste del af panelet fast på toppen af luftrenseren (1). Skub derefter forsigtigt panelet ind mod luftrenserens kabinet (2) (fig. ⑨).
- 8 Vask hænderne grundigt efter montering af filtre.

## Opsætning af Wi-Fi

### Opsætning af Wi-Fi-forbindelsen første gang

- 1 Download og installer appen "**Air Matters**" fra **App Store** eller **Google Play**.



- 2 Sæt stikket til luftrenseren i stikkontakten, og tryk på  for at tænde for luftrenseren.  
↳ Wi-Fi-indikatoren  blinker orange den første gang.
- 3 Kontroller, at din mobile enhed har oprettet forbindelse til dit Wi-Fi-netværk.
- 4 Start appen "**Air Matters**", og klik på "+" øverst til højre på skærmen. Følg instruktionerne på skærmen for at tilslutte luftrenseren til dit netværk.
- 5 Efter paring og forbindelse er oprettet, lyser Wi-Fi-indikatoren  hvidt. Hvis paringen ikke lykkes, skal du se afsnittet om fejlfinding eller afsnittet Hjælp i appen "**Air Matters**" for at finde omfattende og opdaterede tip til fejlfinding.





#### Bemærk

- Denne vejledning gælder kun, når luftrenseren opsættes første gang. Hvis netværket er ændret, eller opsætningen skal foretages igen, skal du se afsnittet "Opsætning af Wi-Fi-forbindelse, når netværket er ændret" på side 24.
- Hvis du vil slutte mere end én luftrenser til din smartenhed, skal du gøre det lige efter hinanden. Fuldfør opsætningen af én luftrenser, før du tænder den næste luftrenser.
- Sørg for, at afstanden mellem din mobile enhed og luftrenseren er mindre end 10 m uden forhindringer.
- Denne app understøtter de nyeste versioner af Android og iOS. Gå til [www.philips.com/purifier-compatibility](http://www.philips.com/purifier-compatibility) for at få de seneste oplysninger om understøttede operativsystemer og enheder.

### Opsætning af Wi-Fi-forbindelse, når netværket er ændret

#### Bemærk

- Dette gælder, når standardnetværket, som luftrenseren er tilsluttet, er ændret.

- 1 Sæt stikket til luftrenseren i stikkontakten, og tryk på  for at tænde for luftrenseren.
- 2 Tryk på  og  samtidigt i 3 sekunder, indtil der lyder et bip.  
↳ Luftrenseren skifter til paringstilstand.  
↳ Wi-Fi-indikatoren  blinker orange.
- 3 Følg trin 4-5 i afsnittet "**Opsætning af Wi-Fi-forbindelsen første gang**".

## 4 Brug af luftrenseren

### Forklaring af luftkvalitetslyset

IAI (Indoor Allergen Index) er en ciffervisning i realtid, der giver synlig og øjeblikkelig feedback om allergenniveauet indendørs.

| IAI   | Luftkvalitetslysets farve | Luftkvalitetsniveau |
|-------|---------------------------|---------------------|
| 1-3   | Blå                       | God                 |
| 4-6   | Blå-lilla                 | Ganske god          |
| 7-9   | Lilla-rød                 | Dårlig              |
| 10-12 | Rød                       | Meget dårlig        |

Luftkvalitetslyset tænder automatisk, når luftrenseren tændes, og tænder alle farver i rækkefølge. Efter ca. 30 sekunder vælger luftkvalitetssensorerne den farve, som svarer til den omgivende luftkvalitet af luftbårne partikler.

### Sådan tændes og slukkes apparatet



#### Bemærk

- Placer altid luftrenseren på et stabilt, plant og vandret underlag, så forsiden af enheden vender væk fra vægge eller møbler.
- Optimal rensning af luften opnås ved at lukke døre og vinduer.
- Hold gardiner på afstand af luftindtag eller luftudtag.

- 1 Sæt stikket til luftrenseren i stikkontakten.
- 2 Tryk på for at tænde for luftrenseren (fig. 10).
  - ↳ Luftrenseren bipper.
  - ↳ Luftrenseren er som standard i automatisk tilstand.
  - ↳ Når luftrenseren opvarmes, vises "■■" på skærmen.
  - ↳ Når luftkvaliteten er blevet målt i ca. 30 sekunder, vælger luftkvalitetssensoren automatisk den farve, der angiver den målte luftkvalitet.
- 3 Hold nede i 3 sekunder for at slukke for luftrenseren.



#### Bemærk

- Hvis luftrenseren stadig er sluttet til stikkontakten efter slukning, vil den køre under de tidligere indstillinger, når den tændes igen.
- Hvis luftrenseren slukkes ved et uheld under driften, genstarter den automatisk og vender tilbage til tidligere indstillinger, når strømmen er kommet igen.

### Ændring af blæserhastighed

Der er flere tilgængelige blæserhastigheder. Du kan vælge automatisk tilstand, hastighed 1, 2, 3 eller turbotilstand (t).



#### Auto (A)

- Tryk på blæserhastighedsknappen gentagne gange for at vælge automatisk tilstand (fig. 11).

---

## Allergentilstand

Den specialdesignede allergentilstand reducerer effektivt almindelige allergener såsom pollen og dyreskæl.

- Tryk på blæserhastighedsknappen  for at vælge allergentilstanden (fig. 12).
  - ↳ Auto (A) og  vises på skærmen.

---

## Manuel

- Tryk på blæserhastighedsknappen  gentagne gange for at vælge den blæserhastighed, du har brug for (fig. 13).

---

## Turbo (t)

I turbotilstand kører luftrenseren med den højeste hastighed.

- Tryk på blæserhastighedsknappen  for at vælge turbotilstanden (t) (fig. 14).

---

## Lyssensor

Lyssensoren gør det muligt for luftrenseren at tilpasse sig til det omgivende lys.

Når det omgivende lys dæmpes i 10 sekunder, slukkes alle lamperne på kontrolpanelet langsomt. I denne periode kan du tænde for alle lamperne igen blot ved at trykke på en vilkårlig knap. Hvis du ikke foretager dig andet inden for 10 sekunder, slukkes alle lamperne.

Når det omgivende lys bliver kraftigere og har været i mindst 10 sekunder, tændes alle lamperne igen.

---

## Mørkesensortilstand

Du kan aktivere mørkesensortilstanden på to måder.

---

### Manuel aktivering af mørkesensortilstand

- Før du lægger dig til at sove, skal du manuelt trykke på  for at aktivere mørkesensortilstanden (fig. 15).
  - ↳ Hvis luftkvalitetsindikatoren lyser blå, skifter luftrenseren direkte til mørkesensortilstanden. Luftrenseren er støjsvag, og luftkvalitetsindikatorlyset dæmpes.
  - ↳ Hvis luftkvalitetsindikatoren ikke lyser blå, kører luftrenseren i turbo-tilstand i højst 10 minutter. Undervejs blinker luftkvalitetsindikatoren langsomt og skifter derefter til mørkesensortilstanden.

---





### Automatisk aktivering af mørkesensortilstand

Luftrenseren skifter automatisk til mørkesensortilstanden, hvis lyssensoren registrerer, at lyset i rummet er slukket, mens luftrenseren er i automatisk tilstand eller allergentilstand. Luftrenseren justerer ventilatorhastigheden i realtid for at sikre, at luften i rummet er behagelig. Luftkvalitetslyset dæmpes.

### Bemærk

- Lyssensoren registrerer lyset i rummet efter 11 timer i mørkesensortilstand.
- Hvis lyset i rummet er tændt, afbryder luftrenseren mørkesensortilstanden og går tilbage til den forrige tilstand. Luftkvalitetslyset og displayet tændes igen.
- Tryk på knappen  eller  for at forlade mørkesensortilstanden manuelt.

## Indstilling af børnesikring

- 1 Hold børnesikringsknappen  nede i 3 sekunder for at aktivere børnesikringen (fig. 16).
  - ↳ Børnesikringsikonet  vises på skærmen.
  - ↳ Når børnesikringen er aktiveret, reagerer alle de andre knapper ikke. Det er kun børnesikringsikonet , der blinker.
- 2 Hold børnesikringsknappen  nede i 3 sekunder for at deaktivere børnesikringen (fig. 17).
  - ↳ Børnesikringsikonet  forsvinder.

### Bemærk

- Børnesikringsfunktionen låses automatisk op, når koden for rengøring af forfilter eller koden for udskiftning af filter vises på skærmen.

## 5 Rengøring

### Bemærk

- Sluk altid for luftrenseren, og tag stikket ud af stikkontakten før rengøring.
- Nedsænk aldrig luftrenseren i vand eller anden væske.
- Anvend aldrig slibende, aggressive eller brændbare rengøringsmidler, f.eks. klor eller sprit, til at rengøre dele af luftrenseren.
- Kun forfilteret er vaskbart. Luftfilteret er ikke vaskbart.
- Forsøg ikke at rengøre filtrene eller luftkvalitetssensoren med en støvsuger.

## Rengøring af luftrenserens kabinet

Rengør regelmæssigt luftrenseren indvendigt og udvendigt, så der ikke samler sig støv.

- 1 Brug en blød, tør klud til at rengøre luftrenseren både indvendigt og udvendigt.
- 2 Luftafgangen kan også rengøres med en tør, blød klud.
- 3 Tag frontdækslet af luftrenseren, og vask det under rindende vand.

## Rengøring af luftkvalitetssensoren

Rengør luftkvalitetssensoren hver 2. måned for at opnå optimal effekt af sensoren.

### Bemærk

- Hvis luftrenseren anvendes i støvede omgivelser, kan det være nødvendigt at rengøre den oftere.
- Hvis luftfugtighedsniveauet i rummet er meget højt, kan der dannes kondens på luftkvalitetssensoren, og luftkvalitetslyset kan angive en dårligere luftkvalitet, selvom luftkvaliteten faktisk er god. Hvis dette sker, rengøres luftkvalitetssensoren, eller luftrenseren anvendes ved en manuel hastighedsindstilling.

- 1 Sluk for luftrenseren, og tag stikket ud af stikkontakten.
- 2 Rengør luftkvalitetssensorens indløb og udløb med en blød børste (fig. 18).
- 3 Åbn luftkvalitetssensorens dæksel (fig. 19).
- 4 Rengør luftkvalitetssensoren samt støvindløb og støvudløb med en let fugtet vatpind (fig. 20).
- 5 Tør alle dele grundigt med en tør vatpind.
- 6 Sæt luftkvalitetssensorens dæksel på igen (fig. 21).

### Bemærk

- Sørg altid for at holde luftkvalitetssensorens dæksel lukket, når luftrenseren er i drift.

## Rengøring af forfilteret

Rengør forfilteret, når **F0** vises på skærmen (fig. 22).

- 1 Sluk for luftrenseren, og tag stikket ud af stikkontakten.
- 2 Træk den nederste del af frontpanelet, og løft det derefter forsigtigt for at fjerne det fra luftrenseren (fig. 3).
- 3 Tryk klemmen ned (1), og træk forfilteret ind mod dig selv (2) (fig. 4).
- 4 Hvis forfilteret er meget beskidt, kan du bruge en blød børste til at fjerne støvet. Vask derefter forfilteret under rindende vand (fig. 23).
- 5 Lad forfilteret lufttørre grundigt, inden du sætter det tilbage i luftrenseren.

### Bemærk

- For at optimere forfilterets levetid skal du sørge for, at det tørrer helt efter rengøring.
- Vask hænder efter at have arbejdet med filteret.

- 6 Sæt forfilteret tilbage i luftrenseren (fig. 8).

### Bemærk

- Sørg for, at siden med klemmen peger ind mod dig, og at alle kroge på forfilteret er korrekt fastgjort i luftrenseren.

- 7 Sæt frontpanelet på igen ved at klikke den øverste del af panelet på toppen af luftrenseren (1). Skub derefter forsigtigt panelet ind mod luftrenserens kabinet (2) (fig. 9).
- 8 Sæt stikket til luftrenseren i stikkontakten.
- 9 Hold  nede i 3 sekunder for at nulstille forfilterets rengøringstid (fig. 24).
- 10 Vask hænderne grundigt efter montering af filtre.

## 6 Udskiftning af filtrene

### Indikator for udskiftning af filter

Denne luftrenser er udstyret med en indikator for udskiftning af filteret, der skal sikre, at luftrensningsfilteret er i optimal stand, når luftrenseren er i brug. Når filtrene skal udskiftes, vises filterkoden på skærmen.

Hvis filtrene ikke udskiftes i tide, stoppes og låses luftrenseren automatisk.

### Udskiftning af filtre



#### Bemærk

- Luftrensningsfiltre kan ikke vaskes eller støvsuges.
- Sluk altid for luftrenseren, og tag stikket ud af stikkontakten, før filtrene udskiftes.
- Undlad at rengøre filtrene med en støvsuger.
- Forfilteret må ikke bruges, hvis det er beskadiget, slidt eller gået i stykker. Gå til [www.philips.com/support](http://www.philips.com/support), eller kontakt dit lokale kundecenter.

| Lysindikator for filterstatus       | Aktion   |
|-------------------------------------|--|
| A3 vises på skærmen                 | Udskift NanoProtect-filteret i 3-serien (FY1410)     |
| C7 vises på skærmen                 | Udskift NanoProtect-filteret Aktivt kulstof (FY1413) |
| A3 og C7 vises på skærmen skiftevis | Skift begge filtre                                   |

- 1 Sluk for luftrenseren, og tag stikket ud af stikkontakten.
- 2 Tag det brugte luftfilter ud, når lysindikatoren for filterstatus vises på skærmen (fig. 25). Bortskaf brugte filtre.





#### Bemærk

- Rør ikke ved den plisserede filteroverflade og lugt ikke til filteret, da det har samlet forurenende stoffer fra luften.

- 3 Fjern al emballagemateriale fra det nye filter (fig. 6).
- 4 Sæt de nye filtre i luftrenseren (fig. 7).
- 5 Sæt stikket til luftrenseren i stikkontakten.
- 6 Hold  nede i 3 sekunder for at nulstille filterets levetidstæller (fig. 26).
- 7 Vask hænder efter udskiftning af et filter.

## Filternulstilling

Du kan udskifte filtrene, selvom der ikke vises nogen kode for udskiftning af filter på skærmen. Når du har udskiftet et filter, skal du nulstille filterets levetidstæller manuelt.

- 1 Tryk på  og  samtidigt i 3 sekunder for at aktivere nulstilling af filteret (fig. 27).  
↳ Koden (A3) for NanoProtect-filteret i 3-serien vises på skærmen.
- 2 Hold  nede i 3 sekunder for at gennemvinge nulstilling af levetidstælleren for NanoProtect-filteret i 3-serien (fig. 28).
- 3 Koden (C7) for NanoProtect-filteret Aktivt kulstof vises på skærmen, når levetidstælleren for NanoProtect-filteret i 3-serien er blevet nulstillet (fig. 28).
- 4 Hold  nede i 3 sekunder for at gennemvinge nulstilling af levetidstælleren for NanoProtect-filteret Aktivt kulstof og forlade tilstanden for nulstilling af filteret (fig. 29).





## 7 Opbevaring

- 1 Sluk for luftrenseren, og tag stikket ud af stikkontakten.
- 2 Rengør luftrenser, luftkvalitetssensor og forfilter (se afsnittet "Rengøring").
- 3 Lad alle dele tørre grundigt, før affugteren stilles væk.
- 4 Vikl filteret og forfilteret i lufttætte plastikposer hver for sig.
- 5 Opbevar luftrenseren, filteret og forfilteret et køligt, tørt sted.
- 6 Vask altid hænderne grundigt efter håndtering af filtre.

## 8 Fejlfinding

I dette kapitel beskrives de mest almindelige problemer, der kan opstå med dit apparat. Hvis du ikke kan løse problemet ud fra nedenstående oplysninger, skal du kontakte kundecentret i dit land.

| Problem   | Mulig løsning  |
|---|--|
| Luftrenseren fungerer ikke, selvom den er sat i stikkontakten og er tændt.  | <ul style="list-style-type: none"><li>• Kontroller, om frontdækslet er korrekt monteret.</li><li>• Filterskiftekode er blevet vist på skærmen, men du ikke har udskiftet det tilsvarende filter endnu. Apparatet låses, hvis du bliver ved med at bruge det opbrugte filter. I dette tilfælde skal du udskifte filteret og nulstille filterets levetidstæller.</li></ul>   |
| Luftrenseren virker ikke, selvom den er tændt.                              | <ul style="list-style-type: none"><li>• Indikatoren for udskiftning af filter har været tændt konstant, men du har ikke udskiftet det pågældende filter, og luftrenseren er nu låst. I dette tilfælde skal du udskifte filteret og nulstille filterets levetidstæller.</li></ul>   |
| Luftrenseren slukkes ved et uheld.  | <ul style="list-style-type: none"><li>• Luftrenseren genstarter automatisk og går tilbage til den tidligere tilstand, når strømmen kommer igen.</li></ul>  |
| Den luftstrøm, der kommer ud af luftudtaget, er betydeligt svagere end før. | <ul style="list-style-type: none"><li>• Forfilteret er snavset. Rengør forfilteret (se kapitlet "Rengøring").</li></ul>  |
| Luftkvaliteten forbedres ikke, selvom luftrenseren har kørt i lang tid.     | <ul style="list-style-type: none"><li>• Et af filtrene er ikke sat i luftrenseren, eller filteret sidder ikke korrekt. Sørg for, at alle filtrene er installeret korrekt i følgende rækkefølge, begyndende med det inderste filter: 1) NanoProtect-filter i 3-serien (<b>FY1410</b>); 2) NanoProtect-filteret Aktivt kulstof (<b>FY1413</b>) 3) forfilter.</li><li>• Luftkvalitetssensoren er våd. Sørg for, at sensoren er ren og tør (se afsnittet "Rengøring").</li></ul> |
| Farven på luftkvalitetslyset er altid den samme.                            | <ul style="list-style-type: none"><li>• Luftkvalitetssensoren er snavset. Rengør luftkvalitetssensoren (se afsnittet "Rengøring").</li></ul>   |

| Problem  | Mulig løsning  |
|--|--|
| Luftrenseren udsender en ubehagelig lugt.  | <ul style="list-style-type: none"><li>• Filteret kan afgive lugt, når det har været brugt et stykke tid, pga. absorptionen af indendørs luft. Tag filteret ud, og placer det, så det har adgang til direkte sollys og ventilation i flere timer. Sæt det i igen, og prøv at bruge det igen. Hvis lugten bliver hængende, skal du udskifte filteret.</li><li>• Hvis luftrenseren lugter brændt, skal du slukke for den og tage stikket ud af stikkontakten. Kontakt kundecenteret i dit land.</li></ul> |
| Luftrenseren støjer.   | <ul style="list-style-type: none"><li>• Hvis luftrenseren støjer, ændres blæserens hastighed til en lavere blæserhastighed. Når du bruger luftrenseren i soveværelset om natten, skal du vælge mørkesensortilstanden eller en lavere blæserhastighed.</li></ul>  |
| Luftrenseren viser stadig, at jeg skal udskifte et filter, men det har jeg allerede gjort. | <ul style="list-style-type: none"><li>• Måske har du ikke nulstillet filterets levetidstæller. Slut luftrenseren til stikkontakten, tryk på  for at tænde for luftrenseren, og hold  nede i 3 sekunder.</li></ul>  |
| Fejlkoderne "E1", "E2", "E3" eller "E4" vises på skærmen.                                  | <ul style="list-style-type: none"><li>• Apparatet er defekt. Kontakt Philips Kundecenter i dit land.</li></ul>   |
| Hvilken app skal jeg downloade?  | <ul style="list-style-type: none"><li>• Download og installer appen "<b>Air Matters</b>", som er udviklet af FreshIdeas Studio fra <b>App Store</b> eller <b>Google Play</b>.</li></ul>  |

| Problem                                    | Mulig løsning   |
|--|---|
| <p><b>Wi-Fi-opsætning mislykkedes.</b></p> | <ul style="list-style-type: none"> <li>• Hvis din luftrenser er tilsluttet til en router med dual band og ikke kan oprette forbindelse til et 2,4 GHz netværk, skal du skifte til en anden kanal på den samme router (2,4 GHz) og prøve at parre luftrenseren igen. 5 GHz-netværk understøttes ikke.</li> <li>• Onlinegodkendelsesnetværk understøttes ikke.</li> <li>• Kontroller, om luftrenseren er inden for Wi-Fi-routerens rækkevidde. Du kan lede efter luftrenseren tættere på Wi-Fi-routeren.</li> <li>• Kontroller, om netværksnavnet er korrekt. Netværksnavnet skelner mellem store og små bogstaver.</li> <li>• Kontroller, om Wi-Fi-adgangskoden er korrekt. Adgangskoden skelner mellem store og små bogstaver.</li> <li>• Gentag opsætningen, og følg instruktionerne i afsnittet "Opsætning af Wi-Fi-forbindelse, når netværket er ændret".</li> <li>• Wi-Fi-forbindelsen kan blive afbrudt pga. elektromagnetisk eller anden interferens. Sørg for, at apparatet ikke står tæt på andre elektroniske apparater, som vil kunne skabe interferens.</li> <li>• Kontroller, om den mobile enhed er i flytilstand. Sørg for, at flytilstand er deaktiveret ved tilslutning til Wi-Fi-netværket.</li> <li>• I afsnittet Hjælp i appen kan du få omfattende og helt friske tip til fejlfinding.</li> </ul> |

## 9 Garanti og service

Hvis du har behov for oplysninger eller har et problem, kan du besøge Philips' websted på [www.philips.com](http://www.philips.com) eller kontakte Philips Kundecenter i dit land (telefonnummeret findes i folderen "Worldwide Guarantee"). Hvis der ikke findes et kundecenter i dit land, bedes du kontakte din lokale Philips-forhandler.

---

### Bestilling af dele eller tilbehør

Hvis du skal udskifte en del eller ønsker at købe en ekstra del, skal du besøge din Philips-forhandler eller [www.philips.com/support](http://www.philips.com/support).

Hvis du har problemer med at få fat i reservedelen, bedes du kontakte Philips Kundecenter i dit land (telefonnummeret findes i folderen "Worldwide Guarantee").

## 10 Bemærkninger

---

### Elektromagnetiske felter (EMF)

Dette Philips-apparat overholder alle branchens gældende standarder og regler angående eksponering for elektromagnetiske felter.

---

### Overholdelse af EMF

Koninklijke Philips N.V. producerer og sælger mange forbrugermålede produkter, der ligesom alle elektroniske apparater generelt kan udsende og modtage elektromagnetiske signaler.

Et af Philips' vigtigste forretningsprincipper er at træffe alle nødvendige sundheds- og sikkerhedsmæssige forholdsregler for vores produkter, at overholde alle gældende lovkrav og at overholde de EMF-standarder, der er gældende på tidspunktet for fremstillingen af produkterne.

Philips har forpligtet sig til at udvikle, producere og sende produkter på markedet, der ikke har sundhedsskadelige virkninger. Philips bekræfter, at hvis deres produkter bliver betjent ordentligt efter deres tilsigtede formål, er de sikre at bruge ifølge den videnskabelige viden, der er tilgængelig i dag.

Philips spiller en aktiv rolle i udviklingen af internationale EMF- og sikkerhedsstandarder, hvilket giver os mulighed for at forudse nye standarder og hurtigt integrere dem i vores produkter.

---

## Genbrug



Dette symbol betyder, at produktet ikke må bortskaffes sammen med almindeligt husholdningsaffald (2012/19/EU).

Følg dit lands regler for særskilt indsamling af elektriske og elektroniske produkter. Korrekt bortskaffelse er med til at forhindre negativ påvirkning af miljøet og menneskers helbred.

---

## Software

App Store er et servicemærke tilhørende Apple Inc.

Google Play er et varemærke tilhørende Google Inc.

Air Matters-app udviklet af Air Matters Network Pty Ltd.

Dette Philips-apparat og appen "Air Matters" anvender flere open source-softwareprogrammer. Kopier af open source-licenstekster, der bruges i dette produkt, kan hentes fra webstedet: [www.philips.com/purifier-compatibility](http://www.philips.com/purifier-compatibility).

# Inhalt

|   |           |   |           |
|---|-----------|---|-----------|
| <b>1 Wichtige Hinweise</b>                    | <b>38</b> | <b>7 Aufbewahrung</b>                       | <b>51</b> |
| Sicherheit                                    | 38        |   |           |
| <b>2 Der Luftreiniger</b>                     | <b>42</b> | <b>8 Fehlerbehebung</b>                     | <b>52</b> |
| Produktübersicht (Abb. ①)                     | 42        |   |           |
| Übersicht über die<br>Bedienelemente (Abb. ②) | 42        | <b>9 Garantie und Kundendienst</b>          | <b>55</b> |
|   |           | Bestellen von Ersatz- oder<br>Zubehörteilen | 55        |
| <b>3 Erste Schritte</b>                       | <b>43</b> | <b>10 Hinweise</b>                          | <b>55</b> |
| Einsetzen der Filter                          | 43        | Elektromagnetische Felder                   | 55        |
| WLAN-Einrichtung                              | 43        | Recycling                                   | 56        |
|   |           | Software                                    | 56        |
| <b>4 Verwenden des Luftreinigers</b>          | <b>45</b> |   |           |
| Informationen zur<br>Luftqualitätsanzeige     | 45        |   |           |
| Ein- und Ausschalten                          | 45        |   |           |
| Ändern der<br>Lüftergeschwindigkeit           | 46        |   |           |
| Lichtsensoren                                 | 46        |   |           |
| Nachtmodus                                    | 47        |   |           |
| Einstellen der Kindersicherung                | 47        |   |           |
| <b>5 Reinigen</b>                             | <b>48</b> |   |           |
| Reinigen des<br>Luftreinigergehäuses          | 48        |   |           |
| Reinigen des<br>Luftqualitätssensors          | 48        |   |           |
| Reinigen des Vorfilters                       | 49        |   |           |
| <b>6 Auswechseln der Filter</b>               | <b>50</b> |   |           |
| Filterwechselanzeige                          | 50        |   |           |
| Auswechseln der Filter                        | 50        |   |           |
| Filter zurücksetzen                           | 51        |   |           |

Es wurde umweltfreundliches Papier verwendet. Vielen Dank für Ihren Beitrag zur Umwelt.

# 1 Wichtige Hinweise

---

## Sicherheit

Lesen Sie diese Bedienungsanleitung vor dem Gebrauch des Geräts aufmerksam durch, und bewahren Sie sie für eine spätere Verwendung auf.

## Achtung!

- Achten Sie darauf, dass kein Wasser, andere Flüssigkeiten oder entzündbare Reinigungsmittel in das Gerät gelangen, um das Risiko eines Stromschlags und/oder Brandgefahr zu vermeiden.
- Reinigen Sie das Gerät nicht mit Wasser, anderen Flüssigkeiten oder (entzündbaren) Reinigungsmitteln, um das Risiko eines Stromschlags und/oder Brandgefahr zu vermeiden.
- Sprühen Sie keine brennbaren Materialien wie zum Beispiel Insektengifte oder Duftstoffe um das Gerät.

## Warnung

- Bevor Sie das Gerät an die Stromversorgung anschließen, prüfen Sie, ob die Spannungsangabe auf dem Gerät mit der örtlichen Netzspannung übereinstimmt.
- Ist das Netzkabel defekt, darf es nur von einem Philips Service-Center, einer von Philips autorisierten Werkstatt oder einer ähnlich qualifizierten Person durch ein Original-Ersatzkabel ausgetauscht werden, um Gefährdungen zu vermeiden.
- Verwenden Sie das Gerät nicht, wenn der Netzstecker, das Netzkabel oder das Gerät selbst defekt oder beschädigt sind.
- Dieses Gerät kann von Kindern ab 8 Jahren und Personen mit verringerten physischen, sensorischen oder psychischen Fähigkeiten oder Mangel an Erfahrung und Kenntnis verwendet



werden, wenn sie bei der Verwendung beaufsichtigt werden oder Anweisung zum sicheren Gebrauch des Geräts erhalten und die Gefahren verstanden haben. Kinder dürfen nicht mit dem Gerät spielen. Die Reinigung und Wartung darf nicht von Kindern ohne Aufsicht durchgeführt werden.

- Achten Sie darauf, dass Luftein- und -auslass nicht verdeckt werden. Legen Sie deshalb keine Gegenstände auf den Luftaus- oder vor den Lufteinlass.
- Stellen Sie sicher, dass durch den Luftauslass keine Fremdkörper in das Gerät fallen.
- Standard-WLAN-Schnittstelle basierend auf 802.11 b/g/n bei 2,4 GHz mit einer maximalen Ausgangsleistung von 31,62 mW EIRP.

## Vorsicht

- Das Gerät ist kein Ersatz für angemessenes Lüften, regelmäßiges Staubsaugen oder das Verwenden einer Dunstabzugshaube oder einer Lüftung während des Kochens.
- Wenn die zum Betrieb des Geräts verwendete Steckdose nicht ordnungsgemäß angeschlossen ist, wird der Stecker des Geräts heiß. Vergewissern Sie sich, dass Sie für das Gerät eine ordnungsgemäß angeschlossene Steckdose verwenden.
- Verwenden Sie das Gerät immer auf einer trockenen, stabilen, ebenen und waagerechten Unterlage.
- Achten Sie darauf, dass hinter dem Gerät und seitlich davon mindestens 20 cm Platz ist. Über dem Gerät muss ein Abstand von mindestens 30 cm eingehalten werden.
- Stellen Sie keine Gegenstände auf das Gerät.

- Setzen oder stellen Sie sich nicht auf das Gerät. Es kann zu Verletzungen kommen, wenn Sie sich auf das Gerät setzen oder stellen.
- Stellen Sie das Gerät nicht direkt unter einer Klimaanlage auf, damit kein Kondenswasser auf das Gerät tropfen kann.
- Prüfen Sie vor dem Einschalten des Geräts, ob alle Filter korrekt eingesetzt sind.
- Verwenden Sie nur Originalfilter von Philips, die speziell für dieses Gerät geeignet sind. Verwenden Sie keine anderen Filter.
- Das Verbrennen des Filters kann zu irreversiblen Gesundheitsschäden führen und/oder andere Leben gefährden. Verwenden Sie den Filter nicht als Brennstoff oder für ähnliche Zwecke.
- Vermeiden Sie es, mit harten Gegenständen gegen das Gerät (insbesondere den Lufteinlass und -auslass) zu stoßen.
- Heben oder bewegen Sie das Gerät immer mithilfe des Griffs auf der Oberseite des Geräts.
- Achten Sie darauf, dass weder Ihre Finger noch andere Objekte in den Luftauslass oder -einlass gelangen, um Verletzungen oder Beschädigungen des Geräts zu verhindern.
- Benutzen Sie das Gerät nicht nach dem Gebrauch von Räuchermitteln zum Insektenschutz oder an Orten, an denen die Luft durch Ölrückstände, brennende Räucherstäbchen oder chemische Dämpfe belastet ist.
- Verwenden Sie das Gerät nicht in der Nähe von gasbetriebenen Vorrichtungen, Heizungen oder offenen Kaminen.

- Trennen Sie das Gerät immer von der Stromversorgung, bevor Sie es reinigen oder andere Wartungsarbeiten durchführen.
- Verwenden Sie das Gerät nicht in Räumen mit starken Temperaturschwankungen, da diese zu Kondensation im Gerätinneren führen können.
- Um elektronische Störungen zu vermeiden, sollten Sie das Gerät im Abstand von mindestens 2 Metern zu anderen Elektrogeräten aufstellen, die mit Funkwellen arbeiten (z. B. Fernsehern, Radios und Funkuhren).
- Das Gerät ist ausschließlich für den Hausgebrauch bei normalen Betriebsbedingungen vorgesehen.
- Verwenden Sie es nicht in feuchter Umgebung oder in Räumen mit hoher Umgebungstemperatur, z. B. im Badezimmer, der Toilette oder in der Küche.
- Das Gerät entfernt kein Kohlenmonoxid (CO) oder Radon (Rn). Es kann nicht als Sicherheitsgerät bei Unfällen mit Verbrennungsvorgängen und gefährlichen Chemikalien verwendet werden.
- Wenn Sie das Gerät bewegen müssen, trennen Sie das Gerät zuerst von der Stromversorgung.
- Bewegen Sie das Gerät nicht, indem Sie am Netzkabel ziehen.

## 2 Der Luftreiniger

Herzlichen Glückwunsch zu Ihrem Kauf und willkommen bei Philips!

Um den Support, den Philips bietet, vollständig zu nutzen, registrieren Sie Ihr Produkt unter [www.philips.com/welcome](http://www.philips.com/welcome).

### Produktübersicht (Abb. ①)

- A Bedienfeld
- B Luftqualitätsanzeige
- C Luftauslass
- D Luftqualitätssensor
- E NanoProtect-Filter Serie 3 (FY1410)
- F NanoProtect-Aktivkohlefilter (FY1413)
- G Vorfilter
- H Lufteinlass
- I Vorderseite

### Übersicht über die Bedienelemente (Abb. ②)

- J Ein-/Ausschalter
- K Nachtmodus-Taste
- L Bildschirm
- M WLAN-Anzeige
- N Lüftergeschwindigkeitstaste
- O Kindersicherungstaste

## 3 Erste Schritte

### Einsetzen der Filter

#### Hinweis

- Vergewissern Sie sich vor dem Einsetzen der Filter, dass der Netzstecker des Luftreinigers aus der Steckdose gezogen ist.
- Vergewissern Sie sich, dass die Seite des Filters mit der Markierung zu Ihnen gerichtet ist.

- 1 Ziehen Sie den unteren Teil der Frontabdeckung zu sich, und entfernen Sie sie vorsichtig vom Luftreiniger (Abb. ③).
- 2 Drücken Sie den Clip nach unten (1), und ziehen Sie den Vorfilter zu sich (2) (Abb. ④).
- 3 Entfernen Sie alle Filter (Abb. ⑤).
- 4 Entfernen Sie das gesamte Verpackungsmaterial von den Filtern (Abb. ⑥).
- 5 Setzen Sie den dicken Filter (FY1410) und dann den dünnen Aktivkohlefilter (FY1413) in den Luftreiniger (Abb. ⑦). Die Modellnummern finden Sie auf den Filtern.
- 6 Bringen Sie den Vorfilter wieder im Luftreiniger an (Abb. ⑧).

#### Hinweis

- Vergewissern Sie sich, dass die Seite mit dem Clip in Ihre Richtung zeigt, und dass alle Haken des Vorfilters ordnungsgemäß am Luftreiniger befestigt sind.



- 7 Bringen Sie die Frontabdeckung wieder an, indem Sie den oberen Teil der Frontabdeckung auf den Luftreiniger aufsetzen (1). Drücken Sie die Abdeckung dann vorsichtig gegen das Gehäuse des Luftreinigers (2) (Abb. ⑨).
- 8 Waschen Sie sich nach dem Einsetzen der Filter gründlich die Hände.

### WLAN-Einrichtung

#### Erstmalige Einrichtung der WLAN-Verbindung

- 1 Laden Sie die App "Air Matters" aus dem **App Store** oder von **Google Play** herunter, und installieren Sie sie.



- 2 Stecken Sie den Stecker des Luftreinigers in die Steckdose, und berühren Sie , um den Luftreiniger einzuschalten.  
↳ Die WLAN-Anzeige  blinkt das erste Mal orange.
- 3 Vergewissern Sie sich, dass Ihr mobiles Gerät erfolgreich mit Ihrem WLAN-Netzwerk verbunden ist.
- 4 Starten Sie die "Air Matters"-App, und klicken Sie auf "+" oben rechts auf dem Bildschirm. Befolgen Sie die Anweisungen auf dem Bildschirm, um den Luftreiniger mit Ihrem Netzwerk verbinden.
- 5 Nach erfolgreicher Kopplung und Verbindung leuchtet die

WLAN-Anzeige  weiß. Wenn die Kopplung nicht erfolgreich ist, lesen Sie den Abschnitt zur Fehlerbehebung oder den Hilfeabschnitt in der App "Air Matters" für umfassende und aktuelle Tipps zur Fehlerbehebung.





#### Hinweis

- Diese Anweisung ist nur relevant, wenn der Luftreiniger zum ersten Mal eingerichtet wird. Wenn das Netzwerk geändert wurde oder die Einrichtung erneut durchgeführt werden muss, beziehen Sie sich auf den Abschnitt "Einrichten der WLAN-Verbindung bei einer Netzwerkkänderung" auf Seite 44.
- Wenn Sie mehr als einen Luftreiniger mit Ihrem Smart-Gerät verbinden möchten, muss dies nacheinander geschehen. Schließen Sie die Einrichtung eines Luftreinigers ab, bevor Sie den nächsten Luftreiniger einschalten.
- Stellen Sie sicher, dass die Entfernung zwischen Ihrem Mobilgerät und dem Luftreiniger weniger als 10 m beträgt und keine Hindernisse vorhanden sind.
- Diese App unterstützt die neuesten Versionen von Android und iOS. Unter [www.philips.com/purifier-compatibility](http://www.philips.com/purifier-compatibility) finden Sie das neueste Update für unterstützte Betriebssysteme und Geräte.

## Einrichten der WLAN-Verbindung bei einer Netzwerkkänderung

#### Hinweis

- Dies trifft zu, wenn das Standardnetzwerk, mit dem Ihr Luftreiniger verbunden ist, geändert wurde.

- 1 Stecken Sie den Stecker des Luftreinigers in die Steckdose, und berühren Sie , um den Luftreiniger einzuschalten.
- 2 Berühren Sie  und  gleichzeitig 3 Sekunden lang, bis ein Signalton zu hören ist.
  - ↳ Der Luftreiniger wechselt in den Kopplungsmodus.
  - ↳ Die WLAN-Anzeige  blinkt orange.
- 3 Befolgen Sie die Schritte 4 bis 5 im Abschnitt "**Erstmalige Einrichtung der WLAN-Verbindung**".

# 4 Verwenden des Luftreinigers

## Informationen zur Luftqualitätsanzeige

Der Innenraumallergenindex (Indoor Allergen Index, IAI) ist eine numerische Echtzeitanzeige für visuelles und sofortiges Feedback zu dem Wert in Innenräumen auftretender Allergene.



| IAI       | Farbe der Luftqualitätsanzeige | Luftqualität  |
|-----------|--------------------------------|---------------|
| 1 bis 3   | Blau                           | Gut           |
| 4 bis 6   | Blau-Violett                   | Mittelmäßig   |
| 7 bis 9   | Violett-Rot                    | Schlecht      |
| 10 bis 12 | Rot                            | Sehr schlecht |

Die Anzeige für die Luftqualität schaltet sich automatisch ein, wenn der Luftreiniger eingeschaltet ist, und zeigt nacheinander alle Farben an. Nach etwa 30 Sekunden zeigt der Luftreiniger dann die Farbe an, die dem Partikelgehalt der Luft in der Umgebung des Geräts entspricht.

## Ein- und Ausschalten

### Hinweis

- Stellen Sie den Luftreiniger immer auf einer stabilen, waagerechten und ebenen Oberfläche auf, sodass die Vorderseite des Geräts nicht zu Wänden oder Möbelstücken zeigt.
- Um eine optimale Reinigungsleistung zu erhalten, sollten Sie Türen und Fenster schließen.
- Halten Sie Vorhänge fern vom Lufteinlass und -auslass.

- 1 Stecken Sie den Stecker des Luftreinigers in die Steckdose.
- 2 Drücken Sie , um den Luftreiniger einzuschalten (Abb. 10).
  - ↳ Der Luftreiniger gibt einen Signalton aus.
  - ↳ Der Luftreiniger wird standardmäßig im automatischen Modus betrieben.
  - ↳ Während der Luftreiniger startet, wird "●●" auf dem Display angezeigt.
  - ↳ Nachdem die Luftqualität ca. 30 Sekunden lang gemessen wurde, wählt der Luftqualitätssensor automatisch die entsprechende Lichtfarbe, um die Luftqualität anzuzeigen.
- 3 Halten Sie  3 Sekunden lang gedrückt, um den Luftreiniger auszuschalten.

## Hinweis

- Wenn der Netzstecker des Luftreinigers nach dem Ausschalten nicht aus der Steckdose gezogen wird, nimmt das Gerät beim nächsten Einschalten den Betrieb basierend auf den letzten Einstellungen auf.
- Wenn der Luftreiniger während des Betriebs versehentlich ausgeschaltet wird, startet er automatisch neu und setzt den Betrieb mit den vorherigen Einstellungen fort, sobald die Stromversorgung wiederhergestellt wurde.

## Ändern der Lüftergeschwindigkeit



Es gibt verschiedene Lüftergeschwindigkeiten. Zur Auswahl stehen der automatische Modus, die Geschwindigkeitsstufen **1**, **2**, **3** oder der Turbo-Modus (**t**).

### Automatisch (A)

- Berühren Sie mehrmals die Lüftergeschwindigkeitstaste , um den automatischen Modus auszuwählen (Abb. 11).

### Allergiemodus

Der speziell entwickelte Allergiemodus kann gängige Allergene wie Pollen und Hautschuppen von Tieren effizient entfernen.

- Berühren Sie die Lüftergeschwindigkeitstaste , um den Allergiemodus auszuwählen (Abb. 12).
  - ↳ Auf dem Display werden Auto (A) und  angezeigt.

### Manuell

- Berühren Sie mehrmals die Lüftergeschwindigkeitstaste , um die gewünschte Lüftergeschwindigkeit einzustellen (Abb. 13).

### Turbo (t)

Im Turbo-Modus wird der Luftreiniger mit der höchsten Geschwindigkeit betrieben.

- Berühren Sie die Lüftergeschwindigkeitstaste , um den Turbo-Modus (**t**) auszuwählen (Abb. 14).

## Lichtsensor

Mit dem Lichtsensor kann der Luftreiniger seinen Betrieb an das Umgebungslicht anpassen.

Wenn das Umgebungslicht für 10 Sekunden lang dunkler wird, werden alle Anzeigen auf dem Bedienfeld langsam deaktiviert. Während dieses Zeitraums können Sie eine beliebige Taste berühren, um alle Anzeigen wieder einzuschalten. Wenn Sie innerhalb von 10 Sekunden keine anderen Funktionen verwenden, werden alle Anzeigen ausgeschaltet.

Wenn das Umgebungslicht hell wird und mindestens 10 Sekunden lang hell bleibt, werden alle Anzeigen wieder eingeschaltet.



## Nachtmodus

Sie können den Nachtmodus auf zwei Arten aktivieren.



### Manuelles Aktivieren des Nachtmodus

- Bevor Sie schlafen gehen, berühren Sie manuell , um den Nachtmodus zu aktivieren (Abb. 15).
  - ↳ Wenn die Luftqualitätsanzeige blau leuchtet, wechselt der Luftreiniger direkt in den Nachtmodus. Der Luftreiniger setzt seinen Betrieb leise fort, und die Luftqualitätsanzeige wird abgeblendet.
  - ↳ Wenn die Luftqualitätsanzeige nicht blau leuchtet, aktiviert der Luftreiniger maximal 10 Minuten lang den Turbo-Modus. Währenddessen blinkt die Luftqualitätsanzeige langsam. Anschließend wechselt der Luftreiniger in den Nachtmodus.





### Automatische Aktivierung des Nachtmodus

Wenn sich der Luftreiniger im automatischen Modus oder Allergiemodus befindet und der Lichtsensor erkennt, dass die Beleuchtung im Raum ausgeschaltet wurde, wechselt der Luftreiniger automatisch in den Nachtmodus. Der Luftreiniger passt die Lüftergeschwindigkeit in Echtzeit an, um sicherzustellen, dass die Luft im Raum sauber ist. Die Luftqualitätsanzeige wird abgeblendet.

#### Hinweis

- Der Lichtsensor erkennt die Beleuchtung im Raum nach 11 Stunden im Nachtmodus.
- Wenn die Beleuchtung im Raum eingeschaltet ist, beendet der Luftreiniger den Nachtmodus und setzt den Betrieb im vorherigen Modus fort. Die Luftqualitätsanzeige leuchtet, und das Display ist wieder eingeschaltet.
- Um den Nachtmodus manuell zu beenden, berühren Sie die Taste  oder .

## Einstellen der Kindersicherung

- 1 Halten Sie die Kindersicherungstaste  3 Sekunden lang gedrückt, um die Kindersicherung zu aktivieren (Abb. 16).
  - ↳ Das Kindersicherungssymbol  wird auf dem Display angezeigt.
  - ↳ Wenn die Kindersicherung aktiviert ist, reagieren alle anderen Tasten nicht mehr, und nur das Kindersicherungssymbol  blinkt.
- 2 Halten Sie die Kindersicherungstaste  erneut 3 Sekunden lang gedrückt, um die Kindersicherung zu deaktivieren (Abb. 17).
  - ↳ Das Kindersicherungssymbol  wird nicht mehr angezeigt.

#### Hinweis

- Die Kindersicherungsfunktion wird automatisch entsperrt, wenn der Reinigungscode oder Filterwechselcode für den Vorfilter auf dem Display angezeigt wird.

## 5 Reinigen

### Hinweis

- Schalten Sie den Luftreiniger vor dem Reinigen immer aus, und ziehen Sie den Netzstecker.
- Tauchen Sie den Luftreiniger niemals in Wasser oder andere Flüssigkeiten.
- Verwenden Sie keine Scheuermittel oder aggressive bzw. brennbare Reinigungsmittel wie zum Beispiel Bleiche oder Alkohol, um die Teile des Luftreinigers zu reinigen.
- Nur der Vorfilter ist abwaschbar. Der Luftfilter ist nicht abwaschbar.
- Versuchen Sie nicht, die Filter oder den Luftqualitätssensor mit dem Staubsauger zu reinigen.

### Reinigen des Luftreinigergehäuses

Reinigen Sie den Luftreiniger regelmäßig innen und außen, damit sich kein Staub ansammelt.

- 1 Säubern Sie das Innere und Äußere des Luftreinigers mit einem weichen, trockenen Tuch.
- 2 Der Luftauslass kann ebenfalls mit einem weichen, trockenen Tuch gereinigt werden.
- 3 Nehmen Sie die Frontabdeckung vom Luftreiniger ab, und spülen Sie sie unter fließendem Wasser ab.

### Reinigen des Luftqualitätssensors

Reinigen Sie den Luftqualitätssensor alle 2 Monate, um die ideale Funktion des Luftreinigers sicherzustellen.

### Hinweis

- Wenn der Luftreiniger in einer staubigen Umgebung verwendet wird, muss er möglicherweise öfter gereinigt werden.
- Wenn die Luftfeuchtigkeit im Zimmer sehr hoch ist, kann sich Kondenswasser am Luftqualitätssensor entwickeln, und die Luftqualitätsanzeige zeigt möglicherweise eine schlechte Luftqualität an, obwohl sie eigentlich gut ist. Wenn dies der Fall ist, reinigen Sie den Luftqualitätssensor, oder verwenden Sie den Luftreiniger mit einer manuellen Geschwindigkeitsstufe.

- 1 Schalten Sie den Luftreiniger aus, und ziehen Sie den Netzstecker aus der Steckdose.
- 2 Reinigen Sie den Ein- und Auslass des Luftqualitätssensors mit einer weichen Bürste (Abb. 18).
- 3 Nehmen Sie die Abdeckung des Luftqualitätssensors ab (Abb. 19).
- 4 Reinigen Sie den Luftqualitätssensor sowie den Luftein- und -auslass mit einem feuchten Wattestäbchen (Abb. 20).
- 5 Trocknen Sie alle Teile gründlich mit einem trockenen Wattestäbchen.
- 6 Bringen Sie die Abdeckung des Luftqualitätssensors wieder an (Abb. 21).

### Hinweis

- Halten Sie die Abdeckung des Luftqualitätssensors während des Betriebs des Luftreinigers immer geschlossen.

## Reinigen des Vorfilters

Reinigen Sie den Vorfilter, wenn **F0** auf dem Display angezeigt wird (Abb. 22).

- 1 Schalten Sie den Luftreiniger aus, und ziehen Sie den Netzstecker aus der Steckdose.
- 2 Ziehen Sie den unteren Teil der Frontabdeckung zu sich, und entfernen Sie sie vorsichtig vom Luftreiniger (Abb. 3).
- 3 Drücken Sie den Clip nach unten (1), und ziehen Sie den Vorfilter zu sich (2) (Abb. 4).
- 4 Wenn der Vorfilter sehr schmutzig ist, verwenden Sie eine weiche Bürste, um den Staub zu entfernen. Waschen Sie dann den Vorfilter unter fließendem Wasser ab (Abb. 23).
- 5 Lassen Sie den Vorfilter vollständig an der Luft trocknen, bevor Sie ihn wieder in den Luftreiniger einsetzen.

### Hinweis

- Zur Verlängerung der Lebensdauer des Vorfilters muss er nach der Reinigung vollkommen trocknen.
- Waschen Sie sich nach Kontakt mit dem Filter die Hände.

- 6 Setzen Sie den Vorfilter wieder in den Luftreiniger ein (Abb. 8).

### Hinweis

- Vergewissern Sie sich, dass die Seite mit dem Clip in Ihre Richtung zeigt, und dass alle Haken des Vorfilters ordnungsgemäß am Luftreiniger befestigt sind.

- 7 Um die Frontabdeckung wieder anzubringen, setzen Sie den oberen Teil der Frontabdeckung auf den Luftreiniger (1). Drücken Sie die Abdeckung dann vorsichtig gegen das Gehäuse des Luftreinigers (2) (Abb. 9).
- 8 Stecken Sie den Stecker des Luftreinigers in die Steckdose.
- 9 Halten Sie die Taste  3 Sekunden lang gedrückt, um die Reinigungszeit des Vorfilters zurückzusetzen (Abb. 24).
- 10 Waschen Sie sich nach dem Einsetzen der Filter gründlich die Hände.

# 6 Auswechseln der Filter

## Filterwechselanzeige

Dieser Luftreiniger ist mit einer Filterwechselanzeige ausgestattet, um im Betrieb des Luftreinigers sicherzustellen, dass sich dieser in einem idealen Zustand befindet. Wenn die Filter ausgetauscht werden müssen, wird der Filtercode auf dem Display angezeigt.

Wenn die Filter nicht rechtzeitig ausgewechselt werden, kann der Luftreiniger nicht mehr betrieben werden und wird automatisch gesperrt.

## Auswechseln der Filter

### Hinweis

- Die Luftreinigungsfilter sind nicht abwaschbar und können nicht mit dem Staubsauger gereinigt werden.
- Schalten Sie den Luftreiniger stets aus, und ziehen Sie den Netzstecker aus der Steckdose, bevor Sie die Filter austauschen.
- Reinigen Sie die Filter nicht mit dem Staubsauger.
- Verwenden Sie den Vorfilter nicht, wenn er beschädigt oder abgenutzt ist. Rufen Sie bitte die Website [www.philips.com/support](http://www.philips.com/support) auf, oder kontaktieren Sie ein Philips Service-Center in Ihrem Land.

| Status der Filterwarnanzeige                           | Aktion  |
|--|---|
| A3 wird auf dem Display angezeigt                      | Auswechseln des NanoProtect-Filters Serie 3 (FY1410)    |
| C7 wird auf dem Display angezeigt                      | Ersetzen Sie die NanoProtect-Aktivkohlefilter (FY1413). |
| A3 und C7 werden abwechselnd auf dem Display angezeigt | Auswechseln beider Filter                               |

- 1 Schalten Sie den Luftreiniger aus, und ziehen Sie den Netzstecker aus der Steckdose.
- 2 Nehmen Sie den gebrauchten Luftfilter gemäß dem auf dem Display angezeigten Status der Filterwarnanzeige heraus (Abb. 25). Entsorgen Sie gebrauchte Filter.





### Hinweis

- Berühren Sie nicht die plissierte Filteroberfläche, und riechen Sie nicht am Filter, da dieser Schadstoffe aus der Luft gesammelt hat.

- 3 Entfernen Sie das gesamte Verpackungsmaterial vom neuen Filter (Abb. 6).
- 4 Setzen Sie die neuen Filter in den Luftreiniger ein (Abb. 7).
- 5 Stecken Sie den Stecker des Luftreinigers in die Steckdose.
- 6 Halten Sie die Taste  3 Sekunden lang gedrückt, um den Zähler für die Filterstandzeit zurückzusetzen (Abb. 26).
- 7 Waschen Sie sich nach dem Auswechseln des Filters die Hände.

## Filter zurücksetzen

Sie können die Filter austauschen, auch wenn kein Filterwechselcode auf dem Display angezeigt wird. Nach dem Austauschen eines Filters müssen Sie den Zähler für die Filterstandzeit manuell zurücksetzen.

- 1 Halten Sie  und  gleichzeitig 3 Sekunden lang gedrückt, um in den Modus zum Zurücksetzen des Filters zu wechseln (Abb. 27).  
↳ Auf dem Display wird der Code (A3) für den NanoProtect-Filter Serie 3 angezeigt.
- 2 Halten Sie  3 Sekunden lang gedrückt, um das Zurücksetzen des Filterstandzeit Zählers für den NanoProtect-Filter Serie 3 zu erzwingen (Abb. 26).
- 3 Der Code (C7) für den NanoProtect-Aktivkohlefilter wird auf dem Display angezeigt, nachdem der Filterstandzeit Zähler des NanoProtect-Filters der Serie 3 zurückgesetzt wurde (Abb. 28).
- 4 Halten Sie  3 Sekunden lang gedrückt, um das Zurücksetzen des Filterstandzeit Zählers des NanoProtect-Aktivkohlefilters zu erzwingen und den Modus zum Zurücksetzen des Filters zu beenden (Abb. 29).



## 7 Aufbewahrung

- 1 Schalten Sie den Luftreiniger aus, und ziehen Sie den Netzstecker aus der Steckdose.
- 2 Reinigen Sie den Luftreiniger, den Luftqualitätssensor und den Vorfilter (siehe Kapitel "Reinigung").
- 3 Lassen Sie alle Teile vor der Aufbewahrung gründlich trocknen.
- 4 Wickeln Sie den Filter und den Vorfilter getrennt in luftdichte Plastiktüten.
- 5 Bewahren Sie den Luftreiniger, den Filter und den Vorfilter an einem kühlen, trockenen Ort auf.
- 6 Waschen Sie sich nach jedem Kontakt mit den Filtern gründlich die Hände.

## 8 Fehlerbehebung

In diesem Kapitel sind die häufigsten Probleme aufgeführt, die beim Gebrauch Ihres Geräts auftreten können. Sollten Sie ein Problem mithilfe der nachstehenden Informationen nicht beheben können, wenden Sie sich bitte an das Service-Center in Ihrem Land.

| Problem   | Mögliche Lösung   |
|---|---|
| <b>Der Luftreiniger funktioniert nicht, obwohl er an der Steckdose angeschlossen und eingeschaltet ist.</b> | <ul style="list-style-type: none"><li>• Überprüfen Sie, ob die Frontabdeckung ordnungsgemäß angebracht ist.</li><li>• Der Code zum Auswechseln des Filters wird bereits seit einiger Zeit auf dem Display angezeigt, Sie haben jedoch den entsprechenden Filter noch nicht ausgewechselt. Das Gerät wird gesperrt, wenn Sie weiterhin den alten Filter verwenden. Wechseln Sie in diesem Fall den Filter aus, und setzen Sie den Zähler für die Standzeit des Filters zurück.</li></ul>                                   |
| <b>Der Luftreiniger funktioniert nicht, obwohl er eingeschaltet ist.</b>                                    | <ul style="list-style-type: none"><li>• Die Filterwechselanzeige wird bereits seit längerer Zeit ununterbrochen angezeigt, Sie haben jedoch den entsprechenden Filter nicht ausgewechselt, und der Luftreiniger ist nun gesperrt. Wechseln Sie in diesem Fall den Filter aus, und setzen Sie den Zähler für die Standzeit des Filters zurück.</li></ul>   |
| <b>Der Luftreiniger wird versehentlich ausgeschaltet.</b>   | <ul style="list-style-type: none"><li>• Der Luftreiniger startet automatisch im vorherigen Modus neu, wenn die Stromversorgung wiederhergestellt ist.</li></ul>   |
| <b>Der Luftstrom, der aus dem Luftauslass dringt, ist bedeutend schwächer als vorher.</b>                   | <ul style="list-style-type: none"><li>• Der Vorfilter ist verschmutzt. Reinigen Sie den Vorfilter (siehe Kapitel "Reinigung").</li></ul>  |
| <b>Die Luftqualität verbessert sich nicht, obwohl der Luftreiniger eine lange Zeit über in Betrieb war.</b> | <ul style="list-style-type: none"><li>• Einer der Filter wurde nicht oder nicht richtig in den Luftreiniger eingesetzt. Vergewissern Sie sich, dass alle Filter ordnungsgemäß in der folgenden Reihenfolge von innen nach außen eingesetzt sind: 1) NanoProtect-Filter Serie 3 (<b>FY1410</b>); 2) NanoProtect-Aktivkohlefilter (<b>FY1413</b>); 3) Vorfilter.</li><li>• Der Luftqualitätssensor ist nass. Stellen Sie sicher, dass der Luftqualitätssensor sauber und trocken ist (siehe Kapitel "Reinigung").</li></ul> |

| Problem  | Mögliche Lösung  |
|--|--|
| Die Farbe der Luftqualitätsanzeige ändert sich nicht.  | <ul style="list-style-type: none"> <li>Der Luftqualitätssensor ist verschmutzt. Reinigen Sie den Luftqualitätssensor (siehe Kapitel "Reinigung").</li> </ul>   |
| Beim Luftreiniger tritt ein unangenehmer Geruch auf.   | <ul style="list-style-type: none"> <li>Unter Umständen produziert der Filter aufgrund der Aufnahme von Innenraumluft einen unangenehmen Geruch, wenn er längere Zeit verwendet wurde. Nehmen Sie den Filter heraus, und legen Sie ihn für mehrere Stunden an einen Ort, wo er direkter Sonneneinstrahlung ausgesetzt ist und gut belüftet wird. Setzen Sie ihn wieder ein, und versuchen Sie, ihn erneut zu verwenden. Wenn der Geruch weiterhin auftritt, wechseln Sie den Filter aus.</li> <li>Wenn der Luftreiniger einen Verbrennungsgeruch verströmt, schalten Sie ihn aus, und ziehen Sie den Netzstecker aus der Steckdose. Wenden Sie sich an das Service-Center in Ihrem Land.</li> </ul> |
| Der Luftreiniger ist sehr laut.  | <ul style="list-style-type: none"> <li>Wenn der Luftreiniger zu laut ist, können Sie die Geschwindigkeit des Lüfters auf eine niedrigere Stufe einstellen. Wenn Sie den Luftreiniger nachts in einem Schlafzimmer verwenden, aktivieren Sie den Nachtmodus, oder stellen Sie eine geringere Lüftergeschwindigkeit ein.</li> </ul>  |
| Der Luftreiniger zeigt an, dass ich einen Filter auswechseln muss, obwohl ich dies schon gemacht habe. | <ul style="list-style-type: none"> <li>Sie haben möglicherweise den Zähler für die Filterstandzeit nicht zurückgesetzt. Verbinden Sie den Luftreiniger mit der Stromversorgung, drücken Sie die Taste , um das Gerät einzuschalten, und halten Sie dann  3 Sekunden lang gedrückt.</li> </ul>  |
| Der Fehlercode "E1", "E2", "E3" oder "E4" wird angezeigt.  | <ul style="list-style-type: none"> <li>Das Gerät funktioniert nicht ordnungsgemäß. Wenden Sie sich an das Service-Center in Ihrem Land.</li> </ul>   |
| Welche App soll ich herunterladen?   | <ul style="list-style-type: none"> <li>Laden Sie die von FreshIdeas Studio entwickelte App "Air Matters" aus dem <b>App Store</b> oder von <b>Google Play</b> herunter, und installieren Sie sie.</li> </ul>   |

| Problem  | Mögliche Lösung   |
|--|---|
| <p>Die WLAN-Einrichtung ist nicht erfolgreich.</p> | <ul style="list-style-type: none"> <li>• Wenn der Router, mit dem Ihr Luftreiniger verbunden ist, ein Dualband-Router ist, und Ihr Luftreiniger aktuell keine Verbindung mit einem 2,4-GHz-Netzwerk herstellt, wechseln Sie auf ein anderes Frequenzband desselben Routers (2,4 GHz), und versuchen Sie dann erneut, Ihren Luftreiniger zu koppeln. 5-GHz-Netzwerke werden nicht unterstützt.</li> <li>• Web-Authentifizierungsnetzwerke werden nicht unterstützt.</li> <li>• Überprüfen Sie, ob der Luftreiniger sich innerhalb der Reichweite des WLAN-Routers befindet. Sie können versuchen, den Luftreiniger näher am WLAN-Router zu platzieren.</li> <li>• Überprüfen Sie, ob der Netzwerkname korrekt ist. Beachten Sie bei der Eingabe des Netzwerknamens die Groß- und Kleinschreibung.</li> <li>• Überprüfen Sie, ob das WLAN-Passwort korrekt ist. Beachten Sie bei der Eingabe des Passworts die Groß- und Kleinschreibung.</li> <li>• Wiederholen Sie die Einrichtung mit den Anweisungen im Abschnitt "Einrichten der WLAN-Verbindung, wenn das Netzwerk sich geändert hat".</li> <li>• Die WLAN-Konnektivität kann von elektromagnetischen oder anderen Störungen unterbrochen werden. Halten Sie das Gerät von anderen elektronischen Geräten fern, um Störsignale zu vermeiden.</li> <li>• Überprüfen Sie, ob sich das Mobilgerät im Flugmodus befindet. Stellen Sie sicher, dass der Flugmodus deaktiviert ist, wenn eine Verbindung mit dem WLAN-Netzwerk hergestellt wird.</li> <li>• Im Hilfeabschnitt der App finden Sie umfassende und aktuelle Tipps zur Fehlerbehebung.</li> </ul> |



## 9 Garantie und Kundendienst

Benötigen Sie weitere Informationen oder treten Probleme auf, besuchen Sie die Philips Website [www.philips.com](http://www.philips.com), oder setzen Sie sich mit einem Philips Service-Center in Ihrem Land in Verbindung (Telefonnummer siehe Garantieschrift). Sollte es in Ihrem Land kein Service-Center geben, wenden Sie sich bitte an Ihren lokalen Philips Händler.

---

### Bestellen von Ersatz- oder Zubehörteilen

Wenn Sie ein Teil ersetzen müssen oder ein zusätzliches Teil kaufen möchten, wenden Sie sich an Ihren Philips Händler, oder besuchen Sie [www.philips.com/support](http://www.philips.com/support).

Wenn Sie Probleme bei der Beschaffung der Teile haben, wenden Sie sich bitte an ein Philips Service-Center in Ihrem Land (Telefonnummer siehe Garantieschrift).

## 10 Hinweise

---

### Elektromagnetische Felder

Dieses Philips Gerät erfüllt sämtliche Normen und Regelungen bezüglich der Gefährdung durch elektromagnetische Felder.

---

### Elektromagnetische Verträglichkeit

Koninklijke Philips N.V. produziert und vertreibt viele Endkundenprodukte, die, wie jedes elektronische Gerät im Allgemeinen, elektromagnetische Signale aussenden und empfangen können.

Einer der wichtigsten Geschäftsprinzipien von Philips ist es, alle erforderlichen Maßnahmen für das Produkt zum Schutz der Gesundheit und Sicherheit zu ergreifen, alle entsprechenden gesetzlichen Richtlinien einzuhalten sowie die EMF-Standardgrenzwerte nicht zu überschreiten, die zum Zeitpunkt der Herstellung des Produkts festgelegt wurden.

Philips hat sich dazu verpflichtet, Produkte zu entwickeln, herzustellen und zu verkaufen, die sich nicht nachteilig auf die Gesundheit auswirken. Philips bestätigt, dass seine Produkte gemäß aktuellen wissenschaftlichen Erkenntnissen sicher sind, wenn die Produkte für ihren bestimmungsgemäßen Zweck verwendet werden.

Philips spielt eine aktive Rolle in der Entwicklung der internationalen EMF- und Sicherheitsstandards, sodass Philips auch weiterhin die neuesten Entwicklungen der Standardisierung so früh wie möglich in seine Produkte integrieren kann.

---

## Recycling



- Dieses Symbol bedeutet, dass das Produkt nicht mit dem normalen Hausmüll entsorgt werden kann (2012/19/EU).
1. Altgeräte können kostenlos an geeigneten Rücknahmestellen abgegeben werden.
  2. Diese werden dort fachgerecht gesammelt oder zur Wiederverwendung vorbereitet. Altgeräte können Schadstoffe enthalten, die der Umwelt und der menschlichen Gesundheit schaden können. Enthaltene Rohstoffe können durch ihre Wiederverwertung einen Beitrag zum Umweltschutz leisten.
  3. Die Löschung personenbezogener Daten auf den zu entsorgenden Altgeräten muss vom Endnutzer eigenverantwortlich vorgenommen werden.
  4. Hinweise für Verbraucher in Deutschland: Die in Punkt 1 genannte Rückgabe ist gesetzlich vorgeschrieben. Sammel- und Rücknahmestellen in Deutschland: <https://www.stiftung-ear.de/>

---

## Software

App Store ist eine Dienstleistungsmarke von Apple Inc.

Google Play ist eine Marke von Google Inc.

"Air Matters"-App, entwickelt von Air Matters Network Pty Ltd.

Dieses Philips Gerät und die App "Air Matters" nutzen verschiedene Arten von Open-Source-Software. Kopien des Open-Source-Software-Lizenztexts, der bei diesem Produkt verwendet wird, sind auf der folgenden Website zu finden: [www.philips.com/purifier-compatibility](http://www.philips.com/purifier-compatibility).

# Contenido

|  |           |                                     |           |
|--|-----------|-------------------------------------|-----------|
| <b>1 Importante</b>                            | <b>58</b> | <b>6 Sustitución de los filtros</b> | <b>69</b> |
| Seguridad                                      | 58        | Indicador de sustitución del filtro | 69        |
|  |           | Sustitución de los filtros          | 69        |
|  |           | Restablecimiento de filtros         | 70        |
| <b>2 Purificador de aire</b>                   | <b>61</b> | <b>7 Almacenamiento</b>             | <b>71</b> |
| Descripción del producto (fig. ①)              | 61        |                                     |           |
| Descripción de los controles<br>(fig. ②)       | 62        | <b>8 Solución de problemas</b>      | <b>72</b> |
|  |           |                                     |           |
| <b>3 Introducción</b>                          | <b>62</b> | <b>9 Garantía y servicio</b>        | <b>75</b> |
| Instalación de los filtros                     | 62        | Solicitud de piezas y accesorios    | 75        |
| Configuración de Wi-Fi                         | 63        |                                     |           |
|  |           | <b>10 Avisos</b>                    | <b>75</b> |
| <b>4 Uso del purificador de aire</b>           | <b>64</b> | Campos electromagnéticos<br>(CEM)   | 75        |
| Explicación del piloto de<br>calidad del aire  | 64        | Reciclaje                           | 76        |
| Encendido y apagado                            | 65        | Software                            | 76        |
| Cambio de la velocidad del<br>ventilador       | 65        |                                     |           |
| Sensor de luz                                  | 66        |                                     |           |
| Modo de detección nocturna                     | 66        |                                     |           |
| Configuración del bloqueo<br>infantil          | 67        |                                     |           |
|  |           |                                     |           |
| <b>5 Limpieza</b>                              | <b>67</b> |                                     |           |
| Limpieza del cuerpo del<br>purificador de aire | 67        |                                     |           |
| Limpieza del sensor de calidad<br>del aire     | 68        |                                     |           |
| Limpieza del prefiltro                         | 68        |                                     |           |

Se usa papel ecológico. Gracias por su contribución para salvar árboles.

# 1 Importante

---

## Seguridad

Antes de usar el aparato, lea detenidamente este manual de usuario y consérvelo por si necesitara consultarlo en el futuro.

### Peligro

- No deje que entre agua ni cualquier otro líquido o detergente inflamable en el aparato para evitar el riesgo de incendio o de descargas eléctricas.
- No lave el aparato con agua ni con cualquier otro líquido o detergente (inflamable) para evitar el riesgo de incendio o de descargas eléctricas.
- No pulverice materiales inflamables, como insecticidas o fragancias alrededor del aparato.

### Advertencia

- Antes de enchufar el aparato, compruebe que el voltaje indicado en el producto se corresponde con el voltaje de la red local.

- Si el cable de alimentación está dañado, debe ser sustituido por Philips o por un centro de servicio autorizado por Philips u otro personal cualificado con el fin de evitar situaciones de peligro.
- No utilice el aparato si la clavija, el cable de alimentación o el propio aparato están dañados.
- Este aparato puede ser usado por niños a partir de ocho años, por personas con capacidad física, psíquica o sensorial reducida y por quienes no tengan los conocimientos y la experiencia necesarios siempre que lo hagan bajo supervisión o hayan recibido instrucciones sobre cómo utilizar el aparato de forma segura y conozcan los riesgos que conlleva su uso. No permita que los niños jueguen con el aparato. Los niños no deben llevar a cabo la limpieza ni el mantenimiento del producto sin supervisión.

- No bloquee la entrada y salida de aire con ningún objeto.
- Cerciórese de que no caigan objetos extraños dentro del aparato a través de la salida del aire.
- Interfaz Wi-Fi estándar basada en 802.11b/g/n a 2,4 GHz con una potencia de salida máxima de 31,62 mW EIRP.

### Precaución

- Este aparato no puede sustituir un sistema de ventilación, la limpieza regular con aspirador ni el uso de una campana extractora o ventilador al cocinar.
- Si los conectores de la toma de alimentación utilizada para conectar el aparato están en mal estado, el enchufe del aparato se calentará. Asegúrese de enchufar el aparato a una toma de corriente conectada adecuadamente.
- Coloque y utilice siempre el aparato sobre una

- superficie seca, estable, plana y horizontal.
- Deje al menos 20 cm de espacio libre por detrás y a ambos lados del aparato, y al menos 30 cm por encima del aparato.
- No coloque nada sobre el aparato.
- No se sienta ni se pare sobre el aparato. Si se sienta o se coloca sobre el aparato, se pueden producir lesiones.
- No coloque el aparato directamente bajo un sistema de aire acondicionado para evitar que el agua condensada caiga sobre él.
- Antes de encender el aparato, asegúrese de que todos los filtros estén bien montados.
- Utilice solo filtros originales de Philips especialmente diseñados para este aparato. No utilice otros filtros.
- La combustión del filtro puede crear riesgos irreversibles para los seres humanos o poner en peligro a otros seres vivos.

- No use el filtro como material combustible ni con fines similares.
- Evite golpear el aparato (especialmente la entrada y la salida de aire) con objetos duros.
  - Levante o mueva siempre el aparato con ayuda del asa de la parte superior.
  - No introduzca los dedos ni objetos en la salida o la entrada de aire para evitar lesiones físicas o un funcionamiento incorrecto del aparato.
  - No use este aparato si ha utilizado insecticidas domésticos que producen humo, ni en lugares donde haya residuos oleosos, incienso encendido o gases químicos.
  - No utilice el aparato cerca de aparatos de gas, sistemas de calefacción ni chimeneas.
  - Desenchufe siempre el aparato después de usarlo y antes de limpiarlo o realizar otras tareas de mantenimiento.
  - No utilice el aparato en habitaciones con grandes cambios de temperatura, ya que podría producir condensación dentro del aparato.
  - Para evitar interferencias, coloque el aparato a una distancia de al menos dos metros de otros aparatos eléctricos que utilicen ondas radioeléctricas, como televisores, radios y relojes controlados por radio.
  - El aparato está diseñado únicamente para su uso doméstico en condiciones de funcionamiento normales.
  - No utilice el aparato en entornos húmedos o con elevadas temperaturas ambiente, como el baño o la cocina.
  - El aparato no elimina el monóxido de carbono (CO) ni el radón (Rn). No puede utilizarse como dispositivo de seguridad en el que intervienen procesos de combustión y productos químicos peligrosos.

- Si necesita mover el aparato, desenchúfelo primero de la fuente de alimentación.
- No tire del cable de alimentación para mover el aparato.

## 2 Purificador de aire

Le felicitamos por su compra y le damos la bienvenida a Philips.

Para aprovechar todas las ventajas de la asistencia que presta Philips, registre el producto en [www.philips.com/welcome](http://www.philips.com/welcome).

---

### Descripción del producto (fig. ①)

- A Panel de control
- B Piloto de calidad del aire
- C Salida de aire
- D Sensor de calidad del aire
- E Filtro NanoProtect serie 3 (FY1410)
- F Filtro NanoProtect de carbono activo (FY1413)
- G Prefiltro
- H Entrada de aire
- I Panel frontal

Español

## Descripción de los controles (fig. ②)

- J Botón de encendido/apagado
- K Botón de modo de detección nocturna
- L Pantalla de visualización
- M Indicador de Wi-Fi
- N Botón de velocidad del ventilador
- O Botón de bloqueo infantil

## 3 Introducción

### Instalación de los filtros

#### Nota

- Asegúrese de que el purificador de aire esté desenchufado de la toma de corriente eléctrica antes de instalar los filtros.
- Asegúrese de que el lado del filtro con la etiqueta apunte hacia usted.

- 1 Tire de la parte inferior del panel frontal y, a continuación, levántela suavemente para retirar el panel del purificador de aire (fig.③).
- 2 Presione el clip hacia abajo (1) y tire del prefiltro hacia usted (2) (Fig.④).
- 3 Retire todos los filtros (Fig.⑤).
- 4 Retire todos los materiales de embalaje de los filtros (fig. ⑥).
- 5 Coloque el filtro grueso (FY1410) en el purificador de aire y, a continuación, el filtro de carbono activo fino (FY1413) (fig.⑦). Los números de modelo se muestran en cada filtro.
- 6 Vuelva a colocar el prefiltro en el purificador de aire (Fig.⑧).

#### Nota

- Asegúrese de que el lateral con el clip apunte hacia usted y de que todos los ganchos del prefiltro estén correctamente fijados al purificador.





- 7 Vuelva a fijar el panel frontal presionando la parte superior del panel sobre la parte superior del purificador de aire (1). A continuación, empuje suavemente el panel contra el cuerpo del purificador de aire (2) (Fig. 9).
- 8 Lávese muy bien las manos después de instalar los filtros.

## Configuración de Wi-Fi

### Configuración de la conexión Wi-Fi por primera vez

- 1 Descargue e instale la aplicación **Air Matters** desde **App Store** o **Google Play**.



- 2 Conecte el enchufe del purificador de aire a la toma de corriente y toque  para encenderlo.  
↳ El indicador Wi-Fi  parpadea en naranja por primera vez.
- 3 Asegúrese de que su dispositivo móvil esté correctamente conectado a su red Wi-Fi.
- 4 Inicie la aplicación **Air Matters** y haga clic en el símbolo "+" que aparece en la esquina superior derecha de la pantalla. Siga las instrucciones que aparecen en pantalla para conectar el purificador de aire a la red.

- 5 Una vez que la conexión y el emparejamiento se hayan realizado correctamente, el indicador Wi-Fi  se iluminará en blanco. Si el emparejamiento no se realiza correctamente, consulte la sección de solución de problemas o la sección de ayuda de la aplicación **Air Matters** para obtener más información y consejos actualizados sobre la solución de problemas.





#### Nota

- Esta instrucción es válida únicamente cuando el purificador de aire se configura por primera vez. Si la red ha cambiado o es necesario realizar la configuración de nuevo, consulte la sección "Configuración de la conexión Wi-Fi cuando la red ha cambiado", en la página 64.
- Si desea conectar más de un purificador de aire a su dispositivo inteligente, tendrá que realizar estos pasos sucesivamente. Complete la configuración de un purificador de aire antes de encender el siguiente.
- Asegúrese de que la distancia entre su dispositivo móvil y el purificador de aire sea inferior a 10 m y de que no haya obstáculos entre ellos.
- Esta aplicación es compatible con las versiones más recientes de Android e iOS. Compruebe [www.philips.com/purifier-compatibility](http://www.philips.com/purifier-compatibility) para obtener información sobre la última actualización de sistemas operativos y dispositivos compatibles.

## Configuración de la conexión Wi-Fi cuando la red ha cambiado

### Nota

- Esto se aplica cuando la red predeterminada a la que está conectado el purificador ha cambiado.

- 1 Conecte el enchufe del purificador de aire a la toma de corriente y toque  para encenderlo.
- 2 Toque  y  simultáneamente durante tres segundos hasta que oiga un pitido.
  - ↳ El purificador de aire inicia el modo de emparejamiento.
  - ↳ El indicador Wi-Fi  parpadea en naranja.
- 3 Siga los pasos cuatro y cinco de la sección "**Configuración de la conexión Wi-Fi por primera vez**".

## 4 Uso del purificador de aire

### Explicación del piloto de calidad del aire

El índice de alérgenos en interiores (IAI) es un número que se muestra en tiempo real y que proporciona información visual inmediata sobre el nivel de alérgenos en un determinado espacio interior.



| IAI     | Color del piloto de calidad del aire | Nivel de calidad del aire |
|---------|--------------------------------------|---------------------------|
| 1 - 3   | Azul                                 | Bueno                     |
| 4 - 6   | Azul-morado                          | Aceptable                 |
| 7 - 9   | Morado-rojo                          | Deficiente                |
| 10 - 12 | Rojo                                 | Muy malo                  |

El piloto de calidad del aire se ilumina automáticamente cuando se enciende el purificador de aire y muestra todos los colores en secuencia. Después de aproximadamente 30 segundos, los sensores de la calidad del aire seleccionan el color que corresponde a la calidad del aire del entorno y sus partículas en suspensión.

## Encendido y apagado

### Nota

- Coloque siempre el purificador de aire sobre una superficie estable, horizontal y plana con la parte frontal de la unidad dando la espalda a las paredes y los muebles.
- Para obtener un rendimiento óptimo de la purificación, cierre las puertas y ventanas.
- Mantenga las cortinas alejadas de la entrada o la salida de aire.

- 1 Enchufe la clavija del purificador de aire a la toma de corriente.
- 2 Toque  para encender el purificador de aire (Fig. 10).
  - ↳ El purificador de aire emite un pitido.
  - ↳ De forma predeterminada, el purificador de aire funciona en el modo automático.
  - ↳ Cuando el purificador de aire se está calentando, "--" se muestra en la pantalla.
  - ↳ Después de medir la calidad del aire durante aproximadamente 30 segundos, el sensor de calidad del aire selecciona automáticamente el color adecuado para el piloto de calidad del aire.
- 3 Mantenga pulsado  durante tres segundos para apagar el purificador de aire.

### Nota

- Si el purificador de aire se mantiene enchufado a la toma de corriente después de apagarlo, seguirá funcionando con la misma configuración cuando vuelva a encenderse.
- Si el purificador de aire se apaga de forma accidental mientras está en funcionamiento, se reinicia automáticamente y sigue funcionando con la configuración anterior cuando la fuente de alimentación se restablece.

## Cambio de la velocidad del ventilador



El ventilador tiene varias velocidades disponibles. Puede seleccionar el modo automático, la velocidad 1, 2, 3 o el modo turbo (t).

### Automático (A)

- Toque el botón de velocidad del ventilador  varias veces para seleccionar el modo automático (Fig. 11).

### Modo para alérgenos

El modo para alérgenos, especialmente diseñado, puede reducir con eficacia los alérgenos más habituales, como el polen y el pelo de mascotas.

- Pulse el botón de velocidad del ventilador  para seleccionar el modo para alérgenos (Fig. 12).
  - ↳ Aparecen en la pantalla la (A) de automático y .

---

## Manual

- Pulse el botón de velocidad del ventilador  varias veces para seleccionar la velocidad deseada (Fig.13).

---

## Turbo (t)

En el modo turbo, el purificador de aire funciona a la velocidad más alta.

- Pulse el botón de velocidad del ventilador  para seleccionar el modo turbo (t) (Fig.14).

---

## Sensor de luz

Con el sensor de luz, el purificador de aire puede funcionar en función de la luz ambiental.

Cuando la luz ambiental se atenúa durante 10 segundos, todos los pilotos del panel de control se apagan lentamente. Durante este periodo, puede tocar cualquier botón y todos los pilotos volverán a encenderse. Si no realiza otras operaciones en un plazo de 10 segundos, se apagarán todos los pilotos.

Una vez que la luz ambiental sea más brillante y dure al menos 10 segundos, todos los pilotos volverán a encenderse.

---

## Modo de detección nocturna

Puede activar el modo de detección nocturna de dos formas.

---

### Activación manual del modo de detección nocturna



- Antes de irse a dormir, toque  manualmente para activar el modo de detección nocturna (Fig.15).
  - ↳ Si el piloto de calidad del aire está azul, el purificador de aire pasa directamente al modo de detección nocturna. El purificador de aire funciona silenciosamente y el piloto de calidad del aire se atenúa.
  - ↳ Si el piloto de calidad del aire no está azul, el purificador de aire funciona en modo turbo durante un máximo de 10 minutos, el piloto de calidad del aire parpadea lentamente durante este tiempo y, a continuación, se pone en modo de detección nocturna.

---





### Activación automática del modo de detección nocturna

Cuando el purificador de aire funciona en modo automático o modo de alérgenos, si el sensor de luz detecta que las luces de la habitación están apagadas, el purificador de aire pasa automáticamente al modo de detección nocturna. El purificador de aire se ajusta a la velocidad del ventilador en tiempo real para garantizar que el aire de la habitación está limpio. El piloto de calidad del aire se atenúa.

### Nota

- El sensor de luz detecta las luces de la habitación tras 11 horas en el modo de detección nocturna.
- Si las luces de la habitación están encendidas, el purificador de aire desconecta el modo de detección nocturna y funciona en el modo anteriormente usado. El piloto de calidad del aire y la pantalla se encenderán de nuevo.
- Para salir manualmente del modo de detección nocturna, toque  o .

## Configuración del bloqueo infantil

- 1 Mantenga pulsado el botón de bloqueo infantil  durante tres segundos para activar esta función (Fig. [16](#)).
  - ↳ El icono de bloqueo infantil  se muestra en la pantalla.
  - ↳ Cuando el bloqueo infantil está activado, el resto de botones no responden, solo el icono de bloqueo infantil  parpadea.
- 2 Mantenga pulsado el botón de bloqueo infantil  de nuevo durante tres segundos para desactivar esta función (Fig. [17](#)).
  - ↳ El icono de bloqueo infantil  desaparece.

### Nota

- La función de bloqueo infantil se desbloquea automáticamente cuando el código de limpieza del prefiltro o el código de sustitución del filtro se muestran en la pantalla.

## 5 Limpieza

### Nota

- Apague y desconecte siempre el purificador de aire de la toma de corriente antes de limpiarlo.
- No sumerja nunca el purificador de aire en agua ni otros líquidos.
- No utilice nunca productos de limpieza abrasivos, agresivos ni inflamables, como lejía o alcohol, para limpiar cualquier parte del purificador de aire.
- Solo el prefiltro puede lavarse. El filtro de aire no se puede lavar.
- No intente limpiar los filtros ni el sensor de calidad del aire con un aspirador.

## Limpieza del cuerpo del purificador de aire

Limpie regularmente la parte interior y exterior del purificador de aire para evitar la acumulación de polvo.

- 1 Utilice un paño suave y seco para limpiar tanto el exterior como el interior del purificador de aire.
- 2 La salida de aire también puede limpiarse con un paño suave y seco.
- 3 Desmonte la cubierta frontal del purificador de aire y enjuáguela bajo el grifo.

## Limpeza del sensor de calidad del aire

Limpe el sensor de calidad del aire cada dos meses para obtener un funcionamiento óptimo del purificador.

### Nota

- Si se utiliza el purificador de aire en un entorno con polvo, puede que sea necesario limpiarlo con más frecuencia.
- Si el nivel de humedad de la habitación es muy elevado, se puede formar condensación en el sensor de calidad del aire y el piloto de calidad del aire puede indicar que esta es más deficiente de lo que realmente es. Si ocurre esto, limpie el sensor de calidad del aire o utilice el purificador de aire en una posición de velocidad manual.

- 1 Apague el purificador de aire y desconéctelo de la toma de corriente.
- 2 Limpie la entrada y la salida del sensor de calidad del aire con un cepillo suave (Fig. 18).
- 3 Abra la cubierta del sensor de calidad del aire (Fig. 19).
- 4 Limpie el sensor de calidad del aire y la entrada y la salida de polvo con un bastoncillo de algodón húmedo (Fig. 20).
- 5 Seque todas las piezas bien con un bastoncillo de algodón seco.
- 6 Coloque de nuevo la cubierta del sensor de calidad del aire (Fig. 21).

### Nota

- Mantenga siempre cerrada la cubierta del sensor de calidad del aire mientras el purificador de aire está en funcionamiento.

## Limpeza del prefiltro

Limpe el prefiltro cuando FO se muestre en la pantalla (Fig. 22).

- 1 Apague el purificador de aire y desconéctelo de la toma de corriente.
- 2 Tire de la parte inferior del panel frontal y, a continuación, levántela suavemente para retirar el panel del purificador de aire (Fig. 3).
- 3 Presione el clip hacia abajo (1) y tire del prefiltro hacia usted (2) (Fig. 4).
- 4 Si el prefiltro está muy sucio, utilice un cepillo suave para retirar el polvo. A continuación, enjuague el prefiltro bajo el grifo (Fig. 23).
- 5 Deje que el prefiltro se seque completamente al aire antes de volver a colocarlo en el purificador de aire.

### Nota

- Para prolongar al máximo la vida útil del prefiltro, asegúrese de que seque por completo después de limpiarlo.
- Lávese las manos tras manipular el filtro.

- 6 Vuelva a colocar el prefiltro en el purificador de aire (Fig. 8).

### Nota

- Asegúrese de que el lateral con el clip apunte hacia usted y de que todos los ganchos del prefiltro estén correctamente colocados en el purificador de aire.

- 7 Para volver a fijar el panel frontal, presione la parte superior del panel sobre la parte superior del purificador de aire (1). A continuación, empuje suavemente el panel contra el cuerpo del purificador de aire (2) (Fig. 9).
- 8 Enchufe la clavija del purificador de aire a la toma de corriente.
- 9 Mantenga pulsado  durante tres segundos para reiniciar el tiempo de limpieza del prefiltro (Fig. 24).
- 10 Lávese muy bien las manos después de instalar los filtros.

## 6 Sustitución de los filtros

### Indicador de sustitución del filtro

Este purificador de aire cuenta con un indicador de sustitución del filtro para garantizar que el filtro de purificación del aire se encuentra en un estado óptimo cuando el purificador de aire está en funcionamiento. Si hay que sustituir los filtros, el código del filtro se muestra en la pantalla.

Si los filtros no se sustituyen a tiempo, el purificador de aire dejará de funcionar y se bloqueará automáticamente.

### Sustitución de los filtros

#### Nota

- Los filtros de purificación del aire no se pueden lavar ni limpiar con un aspirador.
- Apague y desenchufe siempre el purificador de aire de la toma de corriente antes de sustituir los filtros.
- No limpie los filtros con un aspirador.
- Si el prefiltro está dañado, desgastado o roto, no lo utilice. Visite [www.philips.com/support](http://www.philips.com/support) o póngase en contacto con el servicio de atención al cliente en su país.

| Estado del piloto de alerta del filtro              | Acción   |
|---|--|
| En la pantalla se muestra A3                        | Sustituya el filtro NanoProtect serie 3 (FY1410)           |
| En la pantalla se muestra C7                        | Sustituya el filtro NanoProtect de carbono activo (FY1413) |
| En la pantalla se muestran A3 y C7 alternativamente | Cambie ambos filtros                                       |

- 1 Apague y desconecte el purificador de aire de la toma de corriente.
- 2 Extraiga el filtro de aire usado de acuerdo con el estado del piloto de alerta del filtro que se muestra en la pantalla (Fig. 25). Deseche los filtros usados.





#### Nota

- No toque la superficie plegada del filtro ni lo huela, dado que se ha utilizado para recoger agentes contaminantes del aire.

- 3 Retire todos los materiales de embalaje del nuevo filtro (Fig. 6).
- 4 Coloque los filtros nuevos en el purificador de aire (Fig. 7).
- 5 Enchufe la clavija del purificador de aire a la toma de corriente.
- 6 Mantenga pulsado  durante tres segundos para reiniciar el contador de vida útil del filtro (Fig. 26).
- 7 Lávese las manos después de cambiar el filtro.

## Restablecimiento de filtros

Puede sustituir los filtros incluso si no se muestra el código de sustitución del filtro en la pantalla. Después de sustituir el filtro, debe restablecer el contador de vida útil del filtro manualmente.

- 1 Pulse  y  simultáneamente durante tres segundos para entrar en el modo de reinicio del filtro (fig. 27).
  - ↳ En la pantalla se muestra el código (A3) del filtro NanoProtect serie 3.
- 2 Mantenga pulsado  durante tres segundos para forzar el reinicio del contador de vida útil del filtro NanoProtect serie 3 (fig. 26).
- 3 En la pantalla se muestra el código (C7) del filtro NanoProtect de carbono activo después de que se haya restablecido el contador de vida útil del filtro NanoProtect serie 3 (fig. 28).
- 4 Mantenga pulsado  durante tres segundos para forzar el reinicio del contador de vida útil del filtro NanoProtect de carbono activo y salir del modo de reinicio (fig. 29).





## 7 Almacenamiento

- 1 Apague y desconecte el purificador de aire de la toma de corriente.
- 2 Limpie el purificador de aire, el sensor de calidad del aire y el prefiltro (consulte el capítulo "Limpieza").
- 3 Deje que todas las piezas se sequen bien antes de guardarlas.
- 4 Envuelva el filtro y el prefiltro por separado en bolsas de plástico herméticas.
- 5 Guarde el purificador de aire, el filtro y el prefiltro en un lugar fresco y seco.
- 6 Lávese siempre bien las manos después de manipular los filtros.

## 8 Solución de problemas

Este capítulo resume los problemas más comunes que podría encontrarse con el aparato. Si no puede resolver el problema con la información que aparece a continuación, póngase en contacto con el Servicio de Atención al Cliente en su país.

| Problema  | Solución posible   |
|---|--|
| El purificador de aire no funciona aunque esté enchufado a la toma de corriente y se haya encendido.                  | <ul style="list-style-type: none"><li>• Compruebe si la cubierta frontal está instalada correctamente.</li><li>• El código de sustitución del filtro se ha estado mostrando en la pantalla, pero aún no se ha hecho el cambio del filtro correspondiente. El aparato se bloqueará si se sigue utilizando el filtro desgastado. En este caso, sustituya el filtro y restablezca el temporizador del filtro.</li></ul>   |
| El purificador de aire no funciona a pesar de que está encendido.   | <ul style="list-style-type: none"><li>• El indicador de sustitución del filtro ha estado encendido de forma continua pero no ha sustituido el filtro correspondiente, por lo que el purificador de aire se ha bloqueado. En este caso, sustituya el filtro y restablezca el temporizador del filtro.</li></ul>   |
| El purificador de aire se apaga accidentalmente.  | <ul style="list-style-type: none"><li>• El purificador de aire se reinicia automáticamente e inicia el modo anterior cuando se reanuda el suministro de alimentación.</li></ul>  |
| El flujo de aire procedente de la salida de aire es mucho más débil que anteriormente.                                | <ul style="list-style-type: none"><li>• El prefiltro está sucio. Limpie el prefiltro (consulte la sección "Limpieza").</li></ul>   |
| La calidad del aire no mejora a pesar de que el purificador de aire ha funcionado durante un largo periodo de tiempo. | <ul style="list-style-type: none"><li>• Uno de los filtros no se ha colocado en el purificador de aire o el filtro no se ha colocado correctamente. Asegúrese de instalar todos los filtros correctamente en el orden siguiente, empezando por el filtro más interno: 1) filtro NanoProtect serie 3 (FY1410); 2) filtro de carbono activo NanoProtect (FY1413); 3) prefiltro.</li><li>• El sensor de calidad del aire está húmedo. Asegúrese de que el sensor de calidad del aire esté limpio y seco (consulte la sección "Limpieza").</li></ul> |
| El color del piloto de calidad del aire siempre permanece igual.  | <ul style="list-style-type: none"><li>• El sensor de calidad del aire está sucio. Limpie el sensor de calidad del aire (consulte la sección "Limpieza").</li></ul>   |

| Problema   | Solución posible   |
|--|--|
| El purificador de aire desprende un olor desagradable.                                   | <ul style="list-style-type: none"> <li>• El filtro puede producir un olor después de ser utilizado durante un período de tiempo debido a la absorción de aire en interiores. Quite el filtro y colóquelo donde quede expuesto a la luz solar directa y a la ventilación durante varias horas. Vuelva a instalarlo e intente utilizarlo de nuevo. Si el olor persiste, sustituya el filtro.</li> <li>• Si el purificador de aire produce un olor a quemado, apague y desenchufe el aparato de la toma de corriente. Póngase en contacto con el servicio de atención al cliente de su país.</li> </ul> |
| El purificador de aire es muy ruidoso.   | <ul style="list-style-type: none"> <li>• Si el purificador de aire hace demasiado ruido, cambie la velocidad del ventilador a un nivel inferior. Al utilizar el purificador de aire en una habitación por la noche, seleccione el modo de detección nocturna o un ajuste inferior para la velocidad del ventilador.</li> </ul>   |
| El purificador de aire todavía indica que debo sustituir un filtro, pero ya lo he hecho. | <ul style="list-style-type: none"> <li>• Puede que no haya reiniciado el contador de vida útil del filtro. Enchufe el purificador de aire, toque  para encenderlo y mantenga pulsado  durante tres segundos.</li> </ul>  |
| En la pantalla se muestra el código de error "E1", "E2", "E3" o "E4".                    | <ul style="list-style-type: none"> <li>• El aparato presenta algún defecto. Póngase en contacto con el servicio de atención al cliente de su país.</li> </ul>  |
| ¿Qué aplicación debo descargar?  | <ul style="list-style-type: none"> <li>• Descargue e instale la aplicación <b>Air Matters</b> desarrollada por FreshIdeas Studio, desde <b>App Store</b> o <b>Google Play</b>.</li> </ul>  |

| Problema  | Solución posible   |
|---|--|
| <p><b>La configuración de la conexión Wi-Fi no se ha realizado correctamente.</b></p> | <ul style="list-style-type: none"> <li>• Si el router al que está conectado su purificador es de doble banda y en estos momentos no está conectado a una red de 2,4 GHz, intente conectarse a otra banda del mismo router (2,4 GHz) y vuelva a probar a emparejar el purificador. Las redes de 5 GHz no son compatibles.</li> <li>• Las redes de autenticación web no son compatibles.</li> <li>• Compruebe si el purificador se encuentra dentro del alcance del router Wi-Fi. Puede tratar de colocar el purificador de aire más cerca del router Wi-Fi.</li> <li>• Compruebe si el nombre de la red es correcto. El nombre de la red distingue entre mayúsculas y minúsculas.</li> <li>• Compruebe si la contraseña de la conexión Wi-Fi es correcta. La contraseña distingue entre mayúsculas y minúsculas.</li> <li>• Intente realizar la configuración de nuevo con las instrucciones de la sección "Configuración de la conexión Wi-Fi cuando la red ha cambiado".</li> <li>• La conectividad Wi-Fi se puede interrumpir debido a las interferencias electromagnéticas o de otro tipo. Mantenga el aparato alejado de otros dispositivos electrónicos que pueden provocar interferencias.</li> <li>• Compruebe si el dispositivo se encuentra en modo avión. Asegúrese de desactivar el modo avión cuando se conecte a la red Wi-Fi.</li> <li>• Consulte la sección de ayuda de la aplicación para obtener más información y consejos actualizados sobre la solución de problemas.</li> </ul> |

## 9 Garantía y servicio

Si necesita información o tiene un problema, visite el sitio web de Philips en [www.philips.com](http://www.philips.com) o póngase en contacto con el servicio de atención al cliente de Philips de su país (puede encontrar el número de teléfono en el folleto de garantía mundial). Si no hay servicio de atención al cliente en su país, diríjase al distribuidor Philips local.

### Solicitud de piezas y accesorios

Si tiene que sustituir una pieza o desea adquirir una pieza adicional, diríjase a su distribuidor Philips o visite [www.philips.com/support](http://www.philips.com/support).

Si tiene problemas para obtener las piezas, póngase en contacto con el servicio de atención al cliente de Philips en su país (puede encontrar el número de teléfono en el folleto de garantía mundial).

## 10 Avisos

### Campos electromagnéticos (CEM)

Este aparato de Philips cumple los estándares y las normativas aplicables sobre exposición a campos electromagnéticos.

### Conformidad con EMF

Koninklijke Philips N.V. fabrica y vende muchos productos dirigidos a consumidores que, al igual que cualquier aparato electrónico, tienen en general la capacidad de emitir y recibir señales electromagnéticas.

Uno de los principios empresariales más importantes de Philips es adoptar todas las medidas de seguridad necesarias para que nuestros productos cumplan todos los requisitos legales aplicables y respeten ampliamente toda normativa aplicable sobre CEM en el momento de fabricación de los productos.

Philips se compromete con el desarrollo, la producción y la comercialización de productos que no sean perjudiciales para la salud. Philips confirma que si los productos se manipulan de forma correcta para el uso al que están destinados, su uso será seguro según las pruebas científicas de las que se dispone actualmente.

Philips participa activamente en el desarrollo de estándares de CEM y seguridad internacionales, por lo que se puede anticipar a futuros desarrollos de estándares para integrarlos en una etapa temprana en sus productos.

---

## Reciclaje



Este símbolo significa que este producto no debe desecharse con la basura normal del hogar (2012/19/UE).

Siga la normativa de su país con respecto a la recogida de productos eléctricos y electrónicos. El correcto desecho de los productos ayuda a evitar consecuencias negativas para el medioambiente y la salud humana.

---

## Software

App Store es una marca de servicio de Apple Inc.

Google Play es una marca comercial de Google Inc.

Aplicación Air Matters desarrollada por Air Matters Network Pty Ltd.

Este aparato de Philips y la aplicación Air Matters utilizan diferentes softwares de código abierto. Puede acceder a una copia del texto de las licencias del software de código abierto que utilizan estos productos en el sitio web: [www.philips.com/purifier-compatibility](http://www.philips.com/purifier-compatibility).

# Sisältö

|                                       |           |
|---------------------------------------|-----------|
| <b>1 Tärkeää</b>                      | <b>78</b> |
| Turvallisuus                          | 78        |
| <b>2 Ilmanpuhdistimesi</b>            | <b>81</b> |
| Tuotteen yleiskuvaus (kuva ①)         | 81        |
| Säätimien yleiskuvaus (kuva ②)        | 81        |
| <b>3 Aloittaminen</b>                 | <b>81</b> |
| Suodattimien asentaminen              | 81        |
| Wi-Fi-yhteyden määrittäminen          | 82        |
| <b>4 Ilmanpuhdistimen käyttäminen</b> | <b>83</b> |
| Ilmanlaadun merkkivalojen selitykset  | 83        |
| Virran kytkeminen ja katkaiseminen    | 84        |
| Tuulettimen nopeuden muuttaminen      | 84        |
| Valosensori                           | 85        |
| Yötunnistustila                       | 85        |
| Lapsilukon käyttöönotto               | 86        |
| <b>5 Puhdistaminen</b>                | <b>86</b> |
| Ilmanpuhdistimen rungon puhdistaminen | 86        |
| Ilmanlaadun tunnistimen puhdistaminen | 87        |
| Esisuodattimen puhdistaminen          | 87        |

|                                   |           |
|-----------------------------------|-----------|
| <b>6 Suodatinten vaihto</b>       | <b>88</b> |
| Suodattimen vaihdon ilmaisin      | 88        |
| Suodattimien vaihtaminen          | 88        |
| Suodattimen nollaus               | 89        |
| <b>7 Säilytys</b>                 | <b>90</b> |
| <b>8 Vianmääritys</b>             | <b>91</b> |
| <b>9 Takuu ja huolto</b>          | <b>94</b> |
| Osien tai tarvikkeiden tilaaminen | 94        |
| <b>10 Lausunnot</b>               | <b>94</b> |
| Sähkömagneettiset kentät (EMF)    | 94        |
| Kierrätys                         | 95        |
| Ohjelmisto                        | 95        |

# 1 Tärkeää

---

## Turvallisuus

Lue tämä käyttöopas huolellisesti ennen käyttöä ja säilytä se myöhempää tarvetta varten.

### Vaara

- Älä päästä vettä tai muuta nestettä tai tulenarkaa puhdistusainetta laitteeseen, sillä se voi aiheuttaa sähköiskun ja/ tai tulipalon vaaran.
- Älä puhdista laitetta vedellä tai muulla nesteellä tai (tulenaralla) puhdistusaineella, sillä se voi aiheuttaa sähköiskun ja/ tai tulipalon vaaran.
- Älä suihkuta mitään tulenarkaa ainetta, kuten hyönteismyrkkyä tai hajusteita, laitteen ympäristöön.

### Varoitus

- Tarkista, että laitteeseen merkitty käyttöjännite vastaa paikallista verkkojännitettä, ennen kuin liität laitteen pistorasiaan.

- Jos virtajohto on vahingoittunut, vaihdata se oman turvallisuutesi vuoksi Philipsin valtuuttamassa huoltoliikkeessä tai muulla ammattitaitoisella korjaajalla.
- Älä käytä laitetta, jos pistoke, johto tai itse laite on vaurioitunut.
- Laitetta voivat käyttää myös yli 8-vuotiaat lapset ja henkilöt, joiden fyysinen tai henkinen toimintakyky on rajoittunut tai joilla ei ole kokemusta tai tietoa laitteen käytöstä, jos heitä on neuvottu laitteen turvallisesta käytöstä tai tarjolla on turvallisen käytön edellyttämä valvonta ja jos he ymmärtävät laitteeseen liittyvät vaarat. Lasten ei pidä leikkiä laitteella. Lasten ei saa antaa puhdistaa tai huoltaa laitetta ilman valvontaa.
- Ilmanotto- ja ilmanpoistoaukkoja ei saa peittää esimerkiksi asettamalla esineitä niiden eteen.



- Varmista, että ilmanpoistoaukosta ei putoa vieraita esineitä laitteen sisään.
- Wi-Fi-vakiokäyttöliittymä, 802.11b/g/n, 2,4 GHz, lähtöteho enintään 31,62 mW (EIRP).

### Varoitus

- Tämä laite ei korvaa kunnollista ilmanvaihtoa, säännöllistä imurointia tai liesituulettimen käyttöä ruoanlaiton aikana.
- Jos laite kytketään pistorasiaan, jonka kosketus on huono, pistoke kuumenee. Varmista, että kytket laitteen ehjään pistorasiaan.
- Säilytä ja käytä laitetta kuivalla, tukevalla, tasaisella ja vaakasuoralla alustalla.
- Jätä vähintään 20 cm vapaata tilaa laitteen taakse ja molemmille sivuille ja vähintään 30 cm vapaata tilaa laitteen yläpuolelle.
- Älä aseta mitään laitteen päälle.
- Älä istu tai seiso laitteen päällä. Laitteen päälle istuminen tai astuminen saattaa johtaa loukkaantumiseen.
- Älä sijoita laitetta suoraan ilmastointilaitteen alapuolelle, jotta laitteeseen ei valu kondenssivettä.
- Varmista, että kaikki suodattimet ovat kunnolla paikallaan, ennen kuin käynnistät laitteen.
- Käytä vain alkuperäisiä, tälle laitteelle tarkoitettuja Philips-suodattimia. Älä käytä muita suodattimia.
- Suodattimen syttyminen tuleen saattaa aiheuttaa korjaamattomia terveysvahinkoja ja olla hengenvaarallista. Älä käytä suodatinta polttoaineena tai vastaaviin tarkoituksiin.
- Älä kolhi laitetta kovilla esineillä. Vältä erityisesti ilmanotto- ja ilmanpoistoaukkojen kolhimista.
- Nosta tai siirrä laite aina yläosan kahvasta.

- Älä laita sormiasi tai mitään esineitä ilmanotto- tai ilmanpoistoaukkoon fyysisten vammojen estämiseksi ja laitteen toiminnan takaamiseksi.
- Älä käytä laitetta, kun olet käyttänyt sisätiloissa savuavia hyönteiskarkotteita. Älä myöskään käytä laitetta paikoissa, joissa on öljyjäämiä, palavia suitsukkeita tai kemikaalihöyryjä.
- Älä käytä laitetta kaasulaitteiden, lämmityslaitteiden tai tulisijojen läheisyydessä.
- Irrota laitteen pistoke pistorasiasta aina käytön jälkeen sekä ennen puhdistusta ja muita huoltotöitä.
- Älä käytä laitetta huoneessa, jossa on suuria lämpötilanvaihteluita, koska laitteen sisään voi kertyä kosteutta.
- Aseta laite vähintään kahden metrin päähän muista sähkölaitteista, jotta se ei aiheuta häiriöitä radioaaltoja käyttäviin laitteisiin, kuten televisioihin, radioihin ja radio-ohjattuihin kelloihin.
- Laite on tarkoitettu vain kotitalouksien normaaleihin käyttöolosuhteisiin.
- Älä käytä laitetta kosteissa tiloissa, kuten kylpyhuoneissa tai vessoissa, tai paikoissa, joissa ympäristön lämpötila on korkea, kuten keittiöissä.
- Laite ei poista häkää (CO) eikä radonia (Rn). Sitä ei voi käyttää turvalaitteena onnettomuustilanteissa, joihin liittyy palavaa materiaalia tai vaarallisia kemikaaleja.
- Jos laitetta on siirrettävä, se on ensin irrotettava pistorasiasta.
- Älä siirrä laitetta virtajohdosta vetämällä.

## 2 Ilmanpuhdisti- mesi

Olet tehnyt erinomaisen valinnan ostaessasi Philipsin laitteen.

Saat täyden Philipsin tarjoaman tuen rekisteröimällä tuotteen osoitteessa [www.philips.com/welcome](http://www.philips.com/welcome).

### Tuotteen yleiskuvaus (kuva ①)

- A Ohjauspaneeli
- B Ilmanlaadun merkkivalo
- C Ilmanpoistoaukko
- D Ilmanlaadun tunnistin
- E NanoProtect Series 3 -suodatin (FY1410)
- F NanoProtect-aktiivihiilisuodatin (FY1413)
- G Esisuodatin
- H Ilmanottoaukko
- I Etupaneeli

### Säätimien yleiskuvaus (kuva ②)

- J Virtapainike
- K Yötunnistustilan painike
- L Näyttö
- M Wi-Fi-merkkivalo
- N Tuulettimen nopeuspainike
- O Lapsilukon painike

## 3 Aloittaminen

### Suodattimien asentaminen

#### Huomautus

- Varmista, että ilmanpuhdistin on irrotettu pistorasiasta ennen suodattimien asennusta.
- Varmista, että merkitty puoli osoittaa itseäsi kohti.

- 1 Vedä etupaneelin alaosa ja irrota se ilmanpuhdistimesta nostamalla sitä varovasti (kuva ③).
- 2 Paina kiinnikettä alaspäin (1) ja vedä esisuodatinta itseäsi kohti (2) (kuva ④).
- 3 Irrota kaikki suodattimet (kuva ⑤).
- 4 Poista kaikki pakkausmateriaalit suodattimista (kuva ⑥).
- 5 Aseta ilmanpuhdistimeen ensin paksu suodatin (FY1410) ja sitten ohut aktiivihiilisuodatin (FY1413) (kuva ⑦). Jokaisessa suodattimessa näkyy mallinumero.
- 6 Aseta esisuodatin takaisin ilmanpuhdistimeen (kuva ⑧).

#### Huomautus

- Varmista, että kiinnikkeellinen puoli osoittaa itseäsi kohti ja että kaikki esisuodattimen koukut ovat kunnolla kiinni puhdistimessa.

- 7 Kiinnitä etupaneeli takaisin painamalla sen yläosaa ilmanpuhdistimen yläosaa vasten (1). Paina sitten paneeli varovasti kiinni ilmanpuhdistimen runkoon (2) (kuva 9).
- 8 Pese kätesi huolellisesti suodattimien vaihdon jälkeen.

---

## Wi-Fi-yhteyden määrittäminen

---

### Wi-Fi-yhteyden muodostaminen ensimmäistä kertaa

- 1 Lataa ja asenna **Air Matters** -sovellus **App Storesta** tai **Google Play Kaupasta**.



- 2 Kytke ilmanpuhdistin pistorasiaan ja käynnistä se -painikkeella.  
↳ Wi-Fi-merkkivalo  vilkkuu oranssina ensimmäisellä kerralla.
- 3 Varmista, että mobiililaite on yhteydessä Wi-Fi-verkkoon.
- 4 Käynnistä **Air Matters** -sovellus ja napsauta näytön oikeassa reunassa olevaa +-merkkiä. Liitä ilmanpuhdistin verkkoon näytön ohjeiden mukaisesti.
- 5 Kun pariliitos on onnistunut ja yhteys on muodostettu, Wi-Fi-merkkivalo  palaa valkoisena. Jos pariliitos ei onnistu, katso lisätietoja vianmääritysosiosta tai tutustu **Air Matters** -sovelluksen Ohje-osion kattaviin ja ajantasaisiin vianmääritysvinkkeihin.

### Huomautus

- Tämä ohje koskee vain ilmanpuhdistimen ensimmäistä määrittyskertaa. Jos verkossa on tapahtunut muutoksia tai määrittys on suoritettava uudelleen, katso lisätietoja sivulta 83 kohdasta Wi-Fi-yhteyden muodostaminen verkon muutosten jälkeen.
- Jos haluat liittää useamman kuin yhden ilmanpuhdistimen älylaitteeseen, puhdistimet on liitettävä yksi kerrallaan. Määritä liitettävän ilmanpuhdistimen asetukset kokonaan ennen kuin käynnistät seuraavan puhdistimen.
- Varmista, että etäisyys mobiililaitteen ja ilmanpuhdistimen välillä on alle 10 m eikä niiden välillä ole esteitä.
- Tämä sovellus tukee Android- ja iOS-käyttöjärjestelmien uusimpia versioita. Lataa sivustosta [www.philips.com/purifier-compatibility](http://www.philips.com/purifier-compatibility) uusin päivitys tuetuille käyttöjärjestelmille ja laitteille.

## Wi-Fi-yhteyden muodostaminen verkon muutosten jälkeen



### Huomautus

- Tämä ohje koskee tilannetta, jossa ilmanpuhdistimen käyttämässä oletusverkossa on tapahtunut muutoksia.

- 1 Kytke ilmanpuhdistin pistorasiaan ja käynnistä se -painikkeella.
- 2 Kosketa painikkeita ja samanaikaisesti 3 sekunnin ajan, kunnes kuulet äänimerkin.
  - ↳ Ilmanpuhdistin siirtyy pariilitilaan.
  - ↳ Wi-Fi-merkkivalo vilkkuu oranssina.
- 3 Noudata **Wi-Fi-yhteyden muodostaminen ensimmäistä kertaa** -kohdan vaiheissa 4-5 annettuja ohjeita.

## 4 Ilmanpuhdistimen käyttäminen

### Ilmanlaadun merkkivalojen selitykset

Sisäilman allergeeni-ilmaisain (IAI) on reaaliaikainen numeerinen näyttö, joka näyttää sisätilojen allergeenitason muutokset välittömästi.



| IAI   | Ilmanlaadun merkkivalon väri | Ilmanlaatu |
|-------|------------------------------|------------|
| 1-3   | Sininen                      | Hyvä       |
| 4-6   | Sininen-violetti             | Tyydyttävä |
| 7 - 9 | Violetti-punainen            | Välttävä   |
| 10-12 | Punainen                     | Huono      |

Ilmanlaadun merkkivalo syttyy automaattisesti, kun ilmanpuhdistin kytketään käyttöön. Tällöin kaikki värit syttyvät vuorotellen. Noin 30 sekunnin kuluttua tunnistimet mittaavat ympäristön ilmanlaadun ja valitsevat oikean värin, joka kertoo ympäröivän ilman hiukkasmäärän.

# Virran kytkeminen ja katkaiseminen

## Huomautus

- Aseta ilmanpuhdistin aina tukevalle, tasaiselle ja vaakasuoralle alustalle niin, että sen etupaneeli osoittaa pois päin seinistä tai huonekaluista.
- Puhdistin toimii tehokkaimmin silloin, kun ovet ja ikkunat ovat kiinni.
- Pidä verhot kaukana ilmanotto- tai ilmanpoistoaukosta.

- 1 Liitä ilmanpuhdistimen virtajohto pistorasiaan.
- 2 Käynnistä ilmanpuhdistin koskettamalla -painiketta (kuva ).
  - ↳ Ilmanpuhdistimesta kuuluu merkkiäänäni.
  - ↳ Ilmanpuhdistin toimii oletusarvoisesti automaattitilassa.
  - ↳ Kun ilmanpuhdistin lämpenee, näytössä näkyy **--**.
  - ↳ Kun puhdistin on mitannut ilmanlaatua noin 30 sekuntia, tunnistin valitsee automaattisesti ilmanlaadun merkkivalon värin.
- 3 Sammuta ilmanpuhdistin koskettamalla -painiketta 3 sekunnin ajan.



## Huomautus

- Jos ilmanpuhdistin on kytketty verkkovirtaan sammuttamisen jälkeen, ilmanpuhdistin ottaa käyttöön edelliset asetukset, kun se käynnistetään seuraavan kerran.
- Jos ilmanpuhdistimen virta sammuu yhtäkkiä käytön aikana, laite käynnistyy automaattisesti uudelleen ja toimii edellisillä asetuksilla siihen asti, kunnes virta palautuu.

## Tuulettimen nopeuden muuttaminen



Tuulettimella on useita nopeusasetuksia. Voit valita automaattitilan, nopeusasetuksen **1**, **2** tai **3** tai turbo-tilan (**t**).

### Automaattitila (A)

- Valitse automaattitila koskettamalla tuulettimen nopeuden painiketta  toistuvasti (kuva .

### Allergeenitila

Erityinen allergeenitila vähentää ilmassa olevien tavanomaisten allergeenien, kuten siitepölyn ja eläinten hilseen, määrää.

- Valitse allergeenitila koskettamalla tuulettimen nopeuden painiketta  (kuva ).
  - ↳ Näytössä näkyvät automaattitilan merkki (A) ja -kuvake.

---

## Manuaalinen

- Valitse haluamasi tuulettimen nopeus koskettamalla tuulettimen nopeuden painiketta  toistuvasti (kuva [13](#)).

---

## Turbo-tila (t)

Turbo-tilassa ilmanpuhdistin toimii enimmäisnopeudella.

- Valitse turbo-tila (t) koskettamalla tuulettimen nopeuden painiketta  (kuva [14](#)).

---

## Valosensori

Valotunnistimen avulla ilmanpuhdistin voi toimia ympäristön valaistuksen mukaan.

Kun ympäristön valaistus himmenee 10 sekunniksi, kaikki ohjauspaneelin valot sammuvat hitaasti. Kun kosketat mitä tahansa painiketta tänä aikana, kaikki valot syttyvät taas. Jos et tee 10 sekunnin kuluessa mitään muuta, kaikki valot sammuvat.

Kun ympäristön valaistus kirkastuu vähintään 10 sekunniksi, kaikki valot syttyvät taas.

---

## Yötunnistustila

Voit ottaa yötunnistustilan käyttöön kahdella tavalla.

---

### Yötunnistustilan aktivoiminen manuaalisesti



- Ennen kuin menet nukkumaan, ota yötunnistustila käyttöön koskettamalla -painiketta (kuva [15](#)).
  - ↳ Jos ilmanlaadun merkkivalo palaa sinisenä, ilmanpuhdistin siirtyy suoraan yötunnistustilaan. Ilmanpuhdistin käy hiljaa, ja ilmanlaadun merkkivalo himmenee.
  - ↳ Jos ilmanlaadun merkkivalo ei pala sinisenä, ilmanpuhdistin toimii turbo-tilassa enintään 10 minuuttia. Tänä aikana ilmanlaadun merkkivalo vilkkuu hitaasti. Tämän jälkeen laite siirtyy yötunnistustilaan.

---







### Yötunnistustilan aktivoiminen automaattisesti

Jos valotunnistin havaitsee huoneen valojen sammuvan ilmanpuhdistimen toimiessa automaatti- tai allergeenitilassa, ilmanpuhdistin siirtyy yötunnistustilaan automaattisesti. Ilmanpuhdistin säätää tuulettimen nopeutta reaaliaikaisesti, jotta huoneen ilma olisi varmasti puhdasta. Ilmanlaadun merkkivalo himmenee.

## Huomautus

- Valotunnistin tarkistaa huoneen valaistuksen oltuaan 11 tuntia yötunnistustilassa.
- Jos huoneen valot on sytytetty, ilmanpuhdistin siirtyy yötunnistustilasta edelliseen toimintatilaan. Ilmanlaadun merkkivalo ja näyttö syttyvät taas.
- Poistu yötunnistustilasta koskettamalla - tai -painiketta.

## Lapsilukon käyttöönotto

- 1 Ota lapsilukko käyttöön koskettamalla lapsilukkopainiketta  3 sekunnin ajan (kuva ).
  - ↳ Lapsilukkokuvake  tulee näkyviin.
  - ↳ Kun lapsilukko on käytössä, mitkään muut painikkeet eivät reagoi. Ainoastaan lapsilukkokuvake  vilkkuu.
- 2 Poista lapsilukko käytöstä koskettamalla lapsilukkopainiketta  uudelleen 3 sekunnin ajan (kuva ).
  - ↳ Lapsilukkokuvake  poistuu näytöstä.

## Huomautus

- Lapsilukko vapautuu automaattisesti, kun näkyvissä on esisuodattimen puhdistuskoodi tai suodattimen vaihtokoodi.

## 5 Puhdistaminen

### Huomautus

- Sammuta ilmanpuhdistin ja irrota se pistorasiasta aina ennen puhdistusta.
- Älä koskaan upota ilmanpuhdistinta veteen tai mihinkään muuhun nesteeseen.
- Älä koskaan puhdista ilmanpuhdistimen mitään osaa hankaavalla, syövyttävällä tai tulenaralla puhdistusaineella, kuten valkaisuaineella tai alkoholilla.
- Vain esisuodattimen voi pestä. Ilmanpuhdistinta ei voi pestä.
- Älä yritä puhdistaa suodattimia tai ilmanlaadun tunnistinta pölynimurilla.

## Ilmanpuhdistimen rungon puhdistaminen

Puhdista ilmanpuhdistin säännöllisesti sisä- ja ulkopuolelta, jotta pöly ei pääse kerääntymään siihen.

- 1 Puhdista ilmanpuhdistin sekä sisä- että ulkopuolelta pehmeällä, kuivalla liinalla.
- 2 Voit puhdistaa myös ilmanpoistoaukon pehmeällä, kuivalla liinalla.
- 3 Irrota ilmanpuhdistimen etukansi ja pese se juoksevalla vedellä.



## Ilmanlaadun tunnistimen puhdistaminen

Puhdista ilmanlaadun tunnistimet 2 kuukauden välein laitteen moitteettoman toiminnan takaamiseksi.

### Huomautus

- Jos ilmanpuhdistinta käytetään pölyisessä ympäristössä, se on ehkä puhdistettava useammin.
- Jos huoneen ilmankosteus on hyvin korkea, ilmanlaadun tunnistimeen saattaa kertyä kosteutta ja ilmanlaadun valo voi ilmoittaa todellista huonommasta ilmanlaadusta. Jos näin käy, puhdista ilmanlaadun tunnistin tai käytä ilmanpuhdistinta manuaalisella nopeusasetuksella.

- 1 Katkaise ilmanpuhdistimesta virta ja irrota laitteen virtajohto pistorasiasta.
- 2 Puhdista ilmanlaadun tunnistimen ilmanotto- ja ilmanpoistoaukot pehmeällä harjalla (kuva 18).
- 3 Avaa ilmanlaadun tunnistimen suojus (kuva 19).
- 4 Puhdista ilmanlaadun tunnistin sekä otto- ja poistoaukko kostutetulla vanupuikolla (kuva 20).
- 5 Kuivaa kaikki osat huolellisesti kuivalla vanupuikolla.
- 6 Kiinnitä ilmanlaadun tunnistimen suojus takaisin paikoilleen (kuva 21).

### Huomautus

- Pidä aina ilmanlaadun tunnistimen suojus kiinni ilmanpuhdistimen ollessa käytössä.

## Esisuodattimen puhdistaminen

Puhdista esisuodatint, kun näyttöön tulee merkintä **FO** (kuva 22).

- 1 Katkaise ilmanpuhdistimesta virta ja irrota laitteen virtajohto pistorasiasta.
- 2 Vedä etupaneelin alaosasta ja irrota se sitten ilmanpuhdistimesta nostamalla sitä varovasti (kuva 3).
- 3 Paina kiinnikettä alaspäin (1) ja vedä esisuodatinta itseäsi kohti (2) (kuva 4).
- 4 Jos esisuodatint on hyvin likainen, harjaa pöly pois pehmeällä harjalla. Pese esisuodatint sen jälkeen juoksevalla vedellä (kuva 23).
- 5 Anna esisuodattimen kuivua perusteellisesti, ennen kuin asetat sen takaisin ilmanpuhdistimeen.

### Huomautus

- Voit pidentää esisuodattimen käyttöikää antamalla sen kuivua täysin puhdistuksen jälkeen.
- Pese kädet suodattimen käsittelyn jälkeen.

- 6 Aseta esisuodatint takaisin ilmanpuhdistimeen (kuva 8).

### Huomautus

- Varmista, että kiinnikkeellinen puoli on itseäsi kohti ja että kaikki esisuodattimen koukut ovat kunnolla kiinni ilmanpuhdistimessa.

- 7 Kiinnitä etupaneeli takaisin painamalla sen yläosaa ilmanpuhdistimen yläosaa vasten (1). Paina sitten paneeli varovasti kiinni ilmanpuhdistimen runkoon (2) (kuva 9).
- 8 Liitä ilmanpuhdistimen virtajohto pistorasiaan.
- 9 Nollaa esisuodattimen puhdistusaika koskettamalla -painiketta 3 sekunnin ajan (kuva 24).
- 10 Pese kätesi huolellisesti suodattimien vaihdon jälkeen.

## 6 Suodattinten vaihto

---

### Suodattimen vaihdon ilmaisin

Ilmanpuhdistimessa on suodattimen vaihdon ilmaisin, joka varmistaa, että suodatin toimii moitteettomasti laitteen ollessa käytössä. Kun suodattimet on vaihdettava, esiin tulee suodatinkoodi.

Jos suodattimia ei vaihdeta riittävän usein, ilmansuodatin lakkaa toimimasta ja lukittuu automaattisesti.

---

### Suodattimien vaihtaminen



#### Huomautus

- Ilmanpuhdistussuodattimia ei voi pestä tai imuroida.
- Sammuta ilmanpuhdistin ja irrota se pistorasiasta aina ennen suodattimien vaihtamista.
- Älä puhdistu suodattimia pölynimurilla.
- Älä käytä esisuodatinta, jos se on vahingoittunut, kulunut tai rikki. Katso lisätietoja osoitteesta [www.philips.com/support](http://www.philips.com/support) tai ota yhteys oman maasi kuluttajapalvelukeskukseen.

| Suodattimen varoitusvalon tila  | Toimenpide                                      |
|---------------------------------|---|
| Näytössä näkyy A3               | Vaihda NanoProtect Series 3 -suodatin (FY1410)  |
| Näytössä näkyy C7               | Vaihda NanoProtect-aktiivihiiisuodatin (FY1413) |
| A3 ja C7 vuorottelevat näytössä | Vaihda molemmat suodattimet                     |

- 1 Katkaise ilmanpuhdistimesta virta ja irrota laitteen virtajohto pistorasiasta.
- 2 Irrota käytetty suodatin näytöllä näkyvän suodattimen varoitusvalon tilan mukaan (kuva 25). Hävitä käytetyt suodattimet.





#### Huomautus

- Älä koske suodattimen suodatuspintaan tai haistele suodatinta, sillä siihen on kertynyt epäpuhtauksia ilmasta.

- 3 Poista uudesta suodattimesta kaikki pakkausmateriaalit (kuva 6).
- 4 Aseta uudet suodattimet ilmanpuhdistimeen (kuva 7).
- 5 Liitä ilmanpuhdistimen virtajohto pistorasiaan.
- 6 Nollaa suodattimen käyttöaikalaskuri koskettamalla -painiketta 3 sekunnin ajan (kuva 26).
- 7 Pese kädet suodattimen vaihdon jälkeen.

## Suodattimen nollaus

Suodattimet voi vaihtaa, vaikka näytössä ei näkyisikään suodattimen vaihtamiseen viittaavaa koodia. Suodattimen käyttöaikalaskuri on nollattava manuaalisesti suodattimen vaihdon jälkeen.

- 1 Siirry suodattimen nollaustilaan koskettamalla - ja -painikkeita yhtä aikaa 3 sekunnin ajan (kuva 27).  
↳ Näytössä näkyy NanoProtect Series 3 -suodattimen koodi (A3).
- 2 Pakota NanoProtect Series 3 -suodattimen käyttöaikalaskurin nollaus koskettamalla -painiketta 3 sekunnin ajan (kuva 26).
- 3 NanoProtect-aktiivihiiisuodattimen koodi (C7) tulee näkyviin, kun NanoProtect Series 3 -suodattimen käyttöaikalaskuri on nollattu (kuva 28).
- 4 Nollaa NanoProtect-aktiivihiiisuodattimen käyttöaikalaskuri koskettamalla -painiketta 3 sekunnin ajan. Nollauksen jälkeen laite poistuu nollaustilasta (kuva 29).



# 7 Säilytys

- 1 Katkaise ilmanpuhdistimesta virta ja irrota laitteen virtajohto pistorasiasta.
- 2 Puhdista ilmanpuhdistin, ilmanlaadun tunnistin ja esisuodatin (katso kohta Puhdistaminen).
- 3 Anna kaikkien osien kuivua kokonaan ennen säilytystä.
- 4 Kääri suodatin ja esisuodatin erikseen ilmatiiviisiin muovipusseihin.
- 5 Säilytä ilmanpuhdistinta, suodatinta ja esisuodatinta viileässä ja kuivassa paikassa.
- 6 Pese kädet aina huolellisesti käsiteltyäsi suodattimia.

## 8 Vianmääritys

Tämä osio esittää lyhyesti yleisimmät ongelmat, joita saatat kohdata käyttäessäsi laitetta. Jos ongelma ei ratkea alla olevien ohjeiden avulla, ota yhteyttä maasi kuluttajapalvelukeskukseen.

| Ongelma   | Mahdollinen ratkaisu   |
|---|--|
| Ilmanpuhdistin ei toimi, vaikka sen virtajohto on liitetty pistorasiaan ja laitteeseen on kytketty virta. | <ul style="list-style-type: none"><li>• Tarkista, että etukansi on kunnolla paikallaan.</li><li>• Suodattimen vaihtokoodi on näkynyt näytössä, mutta et ole vaihtanut kyseistä suodatinta. Laite lukittuu, jos jatkat loppuun kuluneen suodattimen käyttöä. Vaihda suodatin ja nollaa suodattimen käyttöaikalaskuri.</li></ul>   |
| Ilmanpuhdistin ei toimi, vaikka se käynnistyy.  | <ul style="list-style-type: none"><li>• Suodattimen vaihdon ilmaisin näkyy näytössä jatkuvasti, mutta et ole vaihtanut kyseistä suodatinta, ja laite on nyt lukkiutunut. Vaihda suodatin ja nollaa suodattimen käyttöaikalaskuri.</li></ul>  |
| Ilmanpuhdistimen virta sammuu yhtäkkiä.   | <ul style="list-style-type: none"><li>• Ilmanpuhdistin käynnistyy automaattisesti uudelleen ja ottaa käyttöön edellisen käyttötilan, kun virta palautuu.</li></ul>   |
| Ilmanpoistoaukon ilmavirta on selvästi heikompi kuin ennen.   | <ul style="list-style-type: none"><li>• Esisuodatin on likainen. Puhdista esisuodatin (katso kohta Puhdistaminen).</li></ul>   |
| Ilmanlaatu ei parane, vaikka ilmanpuhdistin on ollut käynnissä pitkään.                                   | <ul style="list-style-type: none"><li>• Jokin suodattimista puuttuu ilmanpuhdistimesta tai ei ole kunnolla paikallaan. Varmista, että kaikki suodattimet on asennettu kunnolla seuraavassa järjestyksessä sisimmäisestä suodattimesta alkaen:<br/>1) NanoProtect Series 3 -suodatin (FY1410),<br/>2) NanoProtect-aktiivihilisuodatin (FY1413) 3) esisuodatin.</li><li>• Ilmanlaadun tunnistin on märkä. Varmista, että ilmanlaadun tunnistin on puhdas ja kuiva (katso kohta Puhdistaminen).</li></ul> |
| Ilmanlaadun merkkivalon väri pysyy aina samana.   | <ul style="list-style-type: none"><li>• Ilmanlaadun tunnistin on likainen. Puhdista ilmanlaadun tunnistin (katso kohta Puhdistaminen).</li></ul>   |

| Ongelma  | Mahdollinen ratkaisu   |
|--|--|
| Ilmanpuhdistimesta tulee epämiellyttävää hajua.  | <ul style="list-style-type: none"> <li>Suodatin saattaa tuottaa hajua sisäilman absorption vuoksi, kun sitä on käytetty jonkin aikaa. Irrota suodatin ja aseta se suoraan auringonvaloon ja hyvin tuuletettuun paikkaan useaksi tunniksi. Aseta suodatin paikalleen ja kokeile sen käyttöä. Jos haju ei häviä, vaihda suodatin.</li> <li>Jos ilmanpuhdistimesta tulee palaneen hajua, katkaise siitä virta ja irrota laite pistorasiasta. Ota yhteys oman maasi kuluttajapalvelukeskukseen.</li> </ul> |
| Ilmanpuhdistin on äänekkäs.  | <ul style="list-style-type: none"> <li>Jos ilmanpuhdistin on liian äänekkäs, vähennä tuulettimen nopeutta. Kun käytät ilmanpuhdistinta yöllä makuuhuoneessa, valitse yötunnistustila tai vähennä tuulettimen nopeutta.</li> </ul>  |
| Ilmanpuhdistin ilmoittaa yhä, että suodatin on vaihdettava, vaikka se on jo vaihdettu. | <ul style="list-style-type: none"> <li>Olet ehkä jättänyt suodattimen käyttöaikalaskurin nollaamatta. Kytke ilmanpuhdistin pistorasiaan ja käynnistä se koskettamalla -painiketta. Kosketa sitten -painiketta 3 sekunnin ajan.</li> </ul>  |
| Näytössä näkyy virhekoodi E1, E2, E3 tai E4.   | <ul style="list-style-type: none"> <li>Laitteessa on toimintahäiriö. Ota yhteys oman maasi kuluttajapalvelukeskukseen.</li> </ul>  |
| Mikä sovellus minun on ladattava?  | <ul style="list-style-type: none"> <li>Lataa ja asenna FreshIdeas Studion kehittämä <b>Air Matters</b> -sovellus <b>App Storesta</b> tai <b>Google Play Kaupasta</b>.</li> </ul>   |

| Ongelma  | Mahdollinen ratkaisu   |
|--|--|
| <p><b>Wi-Fi-yhteyden määrittäminen ei onnistu.</b></p> | <ul style="list-style-type: none"> <li>• Jos ilmanpuhdistin on yhdistetty Dual Band -reitittimeen eikä se muodosta yhteyttä 2,4 GHz:n taajuutta käyttävään verkkoon, vaihda reitittimen taajuus toiseksi (2,4 GHz) ja yritä muodostaa pariliitos uudelleen. 5 GHz:n verkkoja ei tueta.</li> <li>• Verkkotodennusta käyttäviä verkkoja ei tueta.</li> <li>• Tarkista, että puhdistin on Wi-Fi-reitittimen toiminta-alueella. Voit yrittää sijoittaa ilmanpuhdistimen lähemmäs Wi-Fi-reititintä.</li> <li>• Tarkista, että verkon nimi on oikea. Verkon nimen kirjainkoko on merkitsevä.</li> <li>• Tarkista, että Wi-Fi-salasanana on oikea. Salasanan kirjainkoko on merkitsevä.</li> <li>• Yritä määrittystä uudelleen kohdassa Wi-Fi-yhteyden muodostaminen verkon muutosten jälkeen annettujen ohjeiden mukaisesti.</li> <li>• Wi-Fi-yhteys voi katketa sähkömagneettisten tai muiden häiriöiden takia. Pidä laite etäällä muista sähköisistä laitteista, jotka saattavat aiheuttaa häiriöitä.</li> <li>• Tarkista, onko mobiililaitte lentokonetilassa. Varmista, että lentokonetila on poissa käytöstä, kun muodostat yhteyden Wi-Fi-verkkoon.</li> <li>• Tutustu sovelluksen Ohje-osion kattaviin ja ajantasaisiin vianmäärittysvinkkeihin.</li> </ul> |

## 9 Takuu ja huolto

Jos haluat lisätietoja tai laitteen kanssa tulee ongelmia, tutustu Philipsin verkkosivustoon osoitteessa [www.philips.com](http://www.philips.com) tai kysy neuvoa Philipsin kuluttajapalvelukeskuksesta (puhelinnumero on kansainvälisessä takuulehtisessä). Jos maassasi ei ole kuluttajapalvelukeskusta, ota yhteys paikalliseen Philips-jälleenmyyjään.

---

### Osien tai tarvikkeiden tilaaminen

Jos sinun on vaihdettava jokin osa tai hankittava lisäosa, käy Philips-jälleenmyyjän luona tai osoitteessa [www.philips.com/support](http://www.philips.com/support).

Jos et löydä varaosia, ota yhteyttä Philipsin maakohtaiseen kuluttajapalvelukeskukseen (puhelinnumero on kansainvälisessä takuulehtisessä).

## 10 Lausunnot

---

### Sähkömagneettiset kentät (EMF)

Tämä Philips-laite vastaa kaikkia sähkömagneettisia kenttiä (EMF) koskevia standardeja ja säännöksiä.

---

#### EMF-standardin vaatimustenmukaisuus

Koninklijke Philips N.V. valmistaa ja myy kuluttajille monia tuotteita, jotka lähettävät ja vastaanottavat sähkömagneettisia signaaleja, kuten mitkä tahansa muutkin elektroniset laitteet.

Yhtenä Philipsin pääperiaatteena on varmistaa tuotteiden turvallisuus kaikin tavoin sekä noudattaa kaikkia lakisääteisiä vaatimuksia ja tuotteen valmistusajankohtana voimassa olevia EMF-standardeja.

Philips on sitoutunut kehittämään, tuottamaan ja markkinoimaan tuotteita, joista ei ole haittaa terveydelle. Philips vakuuttaa, että jos sen tuotteita käsitellään oikein asianmukaisessa käytössä, niiden käyttö on nykyisten tutkimustulosten perusteella turvallista.

Philipsillä on aktiivinen rooli kansainvälisten EMF- ja turvallisuusstandardien kehittämisessä, joten se pystyy ennakoimaan standardien kehitystä ja soveltamaan näitä tietoja tuotteisiinsa jo aikaisessa vaiheessa.



---

## Kierrätys



Tämä merkki tarkoittaa, että tätä tuotetta ei saa hävittää tavallisen kotitalousjätteen mukana (2012/19/EU).

Noudata maasi sähkö- ja elektroniikkalaitteiden erillistä keräystä koskevia sääntöjä. Asianmukainen hävittäminen auttaa ehkäisemään ympäristölle ja ihmisille mahdollisesti koituvia haittavaikutuksia.

---

## Ohjelmisto

App Store on Apple Inc:n palvelumerkki.

Google Play on Google Inc.:n tavaramerkki.

Air Matters -sovelluksen on kehittänyt Air Matters Network Pty Ltd.

Tämä Philips-laite ja Air Matters -sovellus sisältävät useita avoimen lähdekoodin ohjelmistoja. Tämän tuotteen sisältämien avoimen lähdekoodin ohjelmistojen lisenssien tekstit ovat saatavana osoitteessa [www.philips.com/purifier-compatibility](http://www.philips.com/purifier-compatibility).

# Contenu

|   |            |                                      |            |
|---|------------|--------------------------------------|------------|
| <b>1 Important</b>                          | <b>97</b>  | <b>6 Remplacement des filtres</b>    | <b>108</b> |
| Sécurité                                    | 97         | Indicateur de remplacement du filtre | 108        |
| <b>2 Votre purificateur d'air</b>           | <b>100</b> | Remplacement des filtres             | 108        |
| Présentation du produit (fig.①)             | 100        | Réinitialisation du filtre           | 109        |
| Aperçu des commandes (fig.②)                | 101        | <b>7 Stockage</b>                    | <b>110</b> |
| <b>3 Guide de démarrage</b>                 | <b>101</b> | <b>8 Dépannage</b>                   | <b>111</b> |
| Installation des filtres                    | 101        | <b>9 Garantie et service</b>         | <b>114</b> |
| Configuration Wi-Fi                         | 102        | Commande de pièces ou d'accessoires  | 114        |
| <b>4 Utilisation du purificateur d'air</b>  | <b>103</b> | <b>10 Mentions légales</b>           | <b>114</b> |
| Compréhension du voyant de qualité de l'air | 103        | Champs électromagnétiques (CEM)      | 114        |
| Mise sous et hors tension                   | 104        | Recyclage                            | 115        |
| Modification de la vitesse du ventilateur   | 104        | Logiciels                            | 115        |
| Capteur de luminosité                       | 105        |                                      |            |
| Mode de détection nocturne                  | 105        |                                      |            |
| Configuration du verrouillage enfant        | 106        |                                      |            |
| <b>5 Nettoyage</b>                          | <b>106</b> |                                      |            |
| Nettoyage du corps du purificateur d'air    | 106        |                                      |            |
| Nettoyage du capteur de qualité de l'air    | 107        |                                      |            |
| Nettoyage du préfiltre                      | 107        |                                      |            |

Papier écologique utilisé. Merci de contribuer à sauver des arbres.

# 1 Important

---

## Sécurité

Lisez attentivement ce mode d'emploi avant d'utiliser l'appareil et conservez-le pour un usage ultérieur.

## Danger

- Veillez à ne pas faire pénétrer d'eau, de détergent inflammable ou tout autre liquide dans l'appareil afin d'éviter toute électrocution et/ou tout risque d'incendie.
- Ne nettoyez pas l'appareil avec de l'eau, du détergent (inflammable) ou tout autre liquide afin d'éviter toute électrocution et/ou tout risque d'incendie.
- Ne pulvérisez pas de produits inflammables tels que de l'insecticide ou du parfum autour de l'appareil.

## Avertissement

- Avant de brancher l'appareil, vérifiez si la tension indiquée sur l'appareil correspond à la tension secteur locale.

- Si le cordon d'alimentation est endommagé, il doit être remplacé par Philips, par un Centre Service Agréé Philips ou par un technicien qualifié afin d'éviter tout accident.
- N'utilisez jamais l'appareil si la prise, le cordon d'alimentation ou l'appareil lui-même est endommagé.
- Cet appareil peut être utilisé par des enfants âgés de 8 ans ou plus, des personnes dont les capacités physiques, sensorielles ou intellectuelles sont réduites ou des personnes manquant d'expérience et de connaissances, à condition que ces enfants ou personnes soient sous surveillance ou qu'ils aient reçu des instructions quant à l'utilisation sécurisée de l'appareil et qu'ils aient pris connaissance des dangers encourus. Les enfants ne doivent pas jouer avec l'appareil. Le nettoyage et l'entretien ne doivent

pas être réalisés par des enfants sans surveillance.

- Ne bloquez pas l'entrée et la sortie d'air (par exemple, en plaçant des objets sur la sortie d'air ou devant l'entrée d'air).
- Assurez-vous qu'aucun objet ne tombe dans l'appareil par la sortie d'air.
- Interface Wi-Fi standard basée sur la norme 802.11b/g/n à 2,4 GHz avec une puissance de sortie maximale de 31,62 mW EIRP.

### **Attention**

- Cet appareil ne remplace pas une ventilation correcte, l'utilisation régulière d'un aspirateur et l'utilisation d'une hotte ou d'un ventilateur dans la cuisine.
- Si la prise secteur utilisée pour alimenter l'appareil est en mauvais état, la fiche de l'appareil risque de surchauffer. Veillez à brancher l'appareil sur une prise secteur en bon état de marche.

- Placez et utilisez toujours l'appareil sur une surface sèche, stable, plane et horizontale.
- Laissez au moins 20 cm d'espace libre derrière et sur les côtés de l'appareil et au moins 30 cm au-dessus de l'appareil.
- Ne placez jamais d'objets au-dessus de l'appareil.
- Ne vous asseyez pas et ne montez pas sur l'appareil. S'asseoir ou monter sur l'appareil peut entraîner des blessures.
- Ne placez pas l'appareil directement sous un climatiseur afin d'éviter que de la condensation s'écoule sur l'appareil.
- Avant de mettre l'appareil en marche, assurez-vous que tous les filtres sont correctement assemblés.
- Utilisez exclusivement les filtres Philips d'origine spécialement destinés à cet appareil. N'utilisez pas d'autres filtres.
- La combustion du filtre peut causer des blessures irréversibles et/ou mettre en péril d'autres vies.

- N'utilisez pas le filtre comme carburant ou à des fins similaires.
- Évitez de heurter l'appareil (l'entrée et la sortie d'air en particulier) avec des objets durs.
  - Soulevez ou déplacez toujours l'appareil par la poignée située sur le dessus de l'appareil.
  - N'insérez pas vos doigts ou des objets dans la sortie d'air ou l'entrée d'air afin d'éviter tout risque de blessure ou de dysfonctionnement de l'appareil.
  - N'utilisez pas l'appareil après avoir utilisé un insecticide ou à proximité de résidus huileux, d'encens se consumant ou de fumées chimiques.
  - N'utilisez pas l'appareil à proximité d'un appareil fonctionnant au gaz, d'une installation de chauffage ou d'une cheminée.
  - Débranchez toujours l'appareil après l'avoir utilisé et avant de le nettoyer ou d'effectuer d'autres opérations d'entretien.
  - N'utilisez pas l'appareil dans une pièce soumise à des changements de température importants ; de la condensation pourrait se former à l'intérieur.
  - Pour éviter les interférences, placez l'appareil à une distance minimale de 2 mètres des appareils électriques qui utilisent des ondes radio (par ex. téléviseurs, radios et horloges radiosynchronisées).
  - Cet appareil est destiné à un usage domestique dans des conditions de fonctionnement normales.
  - N'utilisez jamais l'appareil dans des environnements humides ou soumis à des températures ambiantes élevées (salle de bain, toilettes, cuisine, etc.).
  - L'appareil n'élimine pas le monoxyde de carbone (CO) ni le radon (Rn). Il ne peut pas être utilisé comme dispositif de sécurité

en cas d'accidents impliquant des processus de combustion et des produits chimiques dangereux.

- Si vous avez besoin de déplacer l'appareil, commencez par le débrancher.
- Ne déplacez pas l'appareil en tirant sur son cordon d'alimentation.

## 2 Votre purificateur d'air

Félicitations pour votre achat et bienvenue dans le monde de Philips !

Pour profiter pleinement de l'assistance offerte par Philips, enregistrez votre produit à l'adresse suivante : [www.Philips.com/welcome](http://www.Philips.com/welcome).

---

### Présentation du produit (fig. ①)

- A Panneau de commande
- B Voyant de qualité de l'air
- C Sortie d'air
- D Capteur de qualité de l'air
- E Filtre NanoProtect série 3 (FY1410)
- F Filtre NanoProtect à charbon actif (FY1413)
- G Préfiltre
- H Entrée d'air
- I Façade

## Aperçu des commandes (fig. 2)

- J Bouton marche/arrêt
- K Bouton de mode de détection nocturne
- L Écran
- M Voyant Wi-Fi
- N Bouton de vitesse du ventilateur
- O Bouton de verrouillage parental

## 3 Guide de démarrage

### Installation des filtres



#### Note

- Assurez-vous que le purificateur d'air est débranché de la prise électrique avant d'installer les filtres.
- Assurez-vous que le côté étiqueté du filtre est orienté dans votre direction.

- 1 Tirez la partie inférieure du panneau avant et soulevez-la doucement pour l'enlever du purificateur d'air (fig. 3).
- 2 Baissez le clip (1) et tirez le préfiltre vers vous (2) (fig. 4).
- 3 Retirez tous les filtres (fig. 5).
- 4 Retirez les filtres de leur emballage (fig. 6).
- 5 Placez le filtre épais (FY1410) dans le purificateur d'air, puis le filtre fin au charbon actif (FY1413) (fig. 7). Les numéros de modèle sont indiqués sur chaque filtre.
- 6 Refixez le préfiltre dans le purificateur d'air (fig. 8).



#### Note

- Assurez-vous que le côté avec le clip est orienté vers vous et que tous les crochets du préfiltre sont correctement fixés au purificateur.

- 7 Refixez le panneau avant en appuyant la partie supérieure du panneau sur le haut du purificateur d'air (1). Ensuite, poussez doucement le panneau contre le corps du purificateur d'air (2) (fig. 9).
- 8 Lavez-vous soigneusement les mains après avoir installé les filtres.

---



## Configuration Wi-Fi

---

### Première configuration de la connexion Wi-Fi

- 1 Téléchargez et installez l'application « **Air Matters** » via l'**App Store** ou **Google Play**.



- 2 Branchez le purificateur d'air sur la prise secteur et appuyez sur  pour l'allumer.
  - ↳ Le voyant Wi-Fi  clignote en orange lors de la première connexion.
- 3 Assurez-vous que votre appareil mobile est correctement connecté à votre réseau Wi-Fi.
- 4 Lancez l'application « **Air Matters** » et cliquez sur « + » dans le coin supérieur droit de l'écran. Suivez les instructions à l'écran pour connecter le purificateur d'air à votre réseau.
- 5 Une fois la connexion établie et le couplage effectué, le voyant Wi-Fi  s'allume en blanc. Si le couplage n'a pas réussi, consultez la section de dépannage ou la section d'aide dans l'application « **Air Matters** » pour obtenir de nombreuses astuces de dépannage à jour.

### Note





- Cette instruction est valable uniquement lorsque le purificateur d'air est configuré pour la première fois. Si le réseau a changé ou si la configuration doit être à nouveau effectuée, consultez la section « Configuration de la connexion Wi-Fi après modification du réseau » en page 103.
- Si vous souhaitez connecter plusieurs purificateurs d'air à votre smartphone, vous devez les connecter un par un. Terminez la configuration d'un purificateur d'air avant d'en allumer un autre.
- Assurez-vous que la distance entre votre appareil mobile et le purificateur d'air est inférieure à 10 m et qu'aucun obstacle n'interfère.
- Cette application prend en charge les dernières versions d'Android et iOS. Consultez [www.philips.com/purifier-compatibility](http://www.philips.com/purifier-compatibility) pour connaître les dernières mises à jour des systèmes d'exploitation et appareils pris en charge.



## Configuration de la connexion Wi-Fi après modification du réseau

### Note

- Ceci s'applique lorsque le réseau connecté par défaut à votre purificateur d'air a été modifié.

- 1 Branchez le purificateur d'air sur la prise secteur et appuyez sur  pour l'allumer.
- 2 Appuyez simultanément sur  et  pendant 3 secondes, jusqu'à ce que vous entendiez un bip.
  - ↳ Le purificateur d'air passe en mode de couplage.
  - ↳ Le voyant Wi-Fi  clignote en orange.
- 3 Suivez les étapes 4 et 5 de la section « **Première configuration de la connexion Wi-Fi** ».

## 4 Utilisation du purificateur d'air

### Compréhension du voyant de qualité de l'air

L'indice d'allergènes en intérieur (IAI, Indoor Allergen Index) est une indication numérique en temps réel donnant des informations visuelles et immédiates sur le niveau d'allergènes en intérieur.



| IAI   | Couleur du voyant de qualité de l'air | Niveau de qualité de l'air |
|-------|---------------------------------------|----------------------------|
| 1-3   | Bleu                                  | Bon                        |
| 4-6   | Bleu-violet                           | Acceptable                 |
| 7-9   | Violet-rouge                          | Mauvais                    |
| 10-12 | Rouge                                 | Très mauvais               |

Le voyant de qualité de l'air s'allume automatiquement à la mise sous tension du purificateur d'air, en faisant défiler toutes les couleurs dans l'ordre. Au bout de 30 secondes environ, les capteurs de qualité de l'air sélectionnent la couleur correspondant à la qualité de l'air ambiant des particules en suspension.

## Mise sous et hors tension

### Note

- Placez toujours le purificateur d'air sur une surface stable, horizontale et plane, en éloignant l'avant de l'appareil des murs ou des meubles.
- Pour des performances optimales de purification, fermez portes et fenêtres.
- Tenez les rideaux à l'écart de l'entrée d'air et de la sortie d'air.

- 1 Branchez la fiche du purificateur d'air sur la prise de courant.
- 2 Touchez  pour allumer le purificateur d'air (fig. 10).
  - ↳ Le purificateur d'air émet un signal sonore.
  - ↳ Le purificateur d'air fonctionne par défaut en mode automatique.
  - ↳ Lorsque le purificateur d'air chauffe, « -- » apparaît sur l'afficheur.
  - ↳ Après avoir mesuré la qualité de l'air pendant 30 secondes environ, le capteur de qualité de l'air sélectionne automatiquement la couleur de voyant appropriée à la qualité de l'air.
- 3 Maintenez  enfoncé pendant 3 secondes pour éteindre le purificateur d'air.

### Note

- Si le purificateur d'air reste branché sur la prise électrique après avoir été mis HORS tension, le purificateur d'air fonctionnera selon les derniers réglages utilisés lors de la mise SOUS tension suivante.
- Si le purificateur d'air s'éteint accidentellement en cours de fonctionnement, il redémarre automatiquement avec les derniers réglages utilisés une fois que le courant est rétabli.

## Modification de la vitesse du ventilateur



Plusieurs vitesses de ventilateur sont disponibles. Vous pouvez choisir le mode automatique, vitesse 1, 2, 3 ou le mode turbo (t).

### Automatique (A)

- Touchez le bouton de vitesse du ventilateur  à plusieurs reprises pour sélectionner le mode automatique (fig. 11).

### Mode spécial allergènes

Le mode spécial allergènes permet de réduire efficacement les allergènes courants, comme le pollen et les squames d'animaux.

- Touchez le bouton de vitesse du ventilateur  pour sélectionner le mode Allergènes (fig. 12).
  - ↳ Auto (A) et  apparaissent sur l'afficheur.

---

## Manuel

- Touchez le bouton de vitesse du ventilateur  à plusieurs reprises pour sélectionner la vitesse de ventilateur nécessaire (fig.13).

---

## Turbo (t)

En mode Turbo, le purificateur d'air fonctionne à la vitesse la plus élevée.

- Touchez le bouton de vitesse du ventilateur  pour sélectionner le mode Turbo (t) (fig.14).

---

## Capteur de luminosité

Avec le capteur de luminosité, le purificateur d'air peut fonctionner selon la lumière ambiante.

Lorsque la lumière ambiante s'atténue pendant 10 secondes, tous les voyants du panneau de commande s'éteignent lentement. Pendant cette période, vous pouvez toucher l'un des boutons et tous les voyants s'allumeront à nouveau. Si vous n'effectuez aucune autre opération pendant 10 secondes, tous les voyants s'éteignent.

Une fois que la lumière ambiante s'amplifie et ce pendant au moins 10 secondes, tous les voyants s'allument à nouveau.

---

## Mode de détection nocturne

Vous pouvez activer le mode de détection nocturne de deux façons.

---

### Activation manuelle du mode de détection nocturne



- Avant de vous coucher, touchez  manuellement pour activer le mode de détection nocturne (fig.15).
  - ↳ Si le voyant de qualité de l'air est bleu, le purificateur d'air passe directement en mode de détection nocturne. Le purificateur d'air fonctionne silencieusement et la luminosité du voyant de qualité de l'air est atténué.
  - ↳ Si le voyant de qualité de l'air n'est pas bleu, le purificateur d'air fonctionne en mode Turbo pendant 10 minutes maximum, le voyant de qualité de l'air clignote lentement pendant ce temps, puis passe en mode de détection nocturne.

---





### Activation automatique du mode de détection nocturne

Lorsque le purificateur d'air fonctionne en mode automatique ou Allergènes, si le capteur de luminosité détecte que les lumières dans votre pièce sont éteintes, le purificateur d'air passe automatiquement en mode de détection nocturne. Le purificateur d'air adapte la vitesse du ventilateur en temps réel afin de rendre bon l'air dans votre pièce. La luminosité du voyant de qualité de l'air est atténuée.

## Note

- Le capteur de luminosité détecte des lumières dans votre chambre après 11 heures en mode de détection nocturne.
- Si les lumières dans votre pièce sont allumées, le purificateur d'air quitte le mode de détection nocturne et fonctionne selon le mode précédent. Le voyant de qualité de l'air et l'afficheur s'allument à nouveau.
- Pour quitter manuellement le mode de détection nocturne, touchez le bouton  ou .

## Configuration du verrouillage enfant

- 1 Maintenez enfoncé le bouton de verrouillage enfant  pendant 3 secondes pour activer le verrouillage (fig. 16).
  - ↳ L'icône du verrouillage enfant  apparaît sur l'afficheur.
  - ↳ Lorsque le verrouillage enfant est activé, tous les autres boutons sont désactivés, seule l'icône du verrouillage enfant  clignote.
- 2 Maintenez à nouveau le bouton de verrouillage enfant enfoncé  pendant 3 secondes pour désactiver le verrouillage (fig. 17).
  - ↳ L'icône du verrouillage enfant  disparaît.

## Note

- La fonction de verrouillage enfant est automatiquement déverrouillée lorsque le code de nettoyage du préfiltre ou le code de remplacement du filtre apparaît sur l'afficheur.

## 5 Nettoyage

### Note

- Éteignez toujours le purificateur d'air et débranchez-le de la prise électrique avant de le nettoyer.
- N'immergez en aucun cas le purificateur d'air dans de l'eau ou dans un autre liquide.
- N'utilisez jamais de détergents abrasifs, agressifs ou inflammables (eau de javel, alcool, etc.) pour nettoyer les différentes parties du purificateur d'air.
- Seul le préfiltre peut être lavé. Le filtre de l'air ne peut pas être lavé.
- N'essayez pas de nettoyer les filtres ou le capteur de qualité de l'air avec un aspirateur.

## Nettoyage du corps du purificateur d'air

Nettoyez régulièrement l'intérieur et l'extérieur du purificateur d'air pour empêcher que de la poussière ne s'accumule.

- 1 Utilisez un chiffon doux et sec pour nettoyer l'intérieur et l'extérieur du purificateur d'air.
- 2 La sortie d'air peut également être nettoyée à l'aide d'un chiffon doux et sec.
- 3 Retirez le cache avant du purificateur d'air et nettoyez-le sous l'eau du robinet.

## Nettoyage du capteur de qualité de l'air

Nettoyez le capteur de qualité de l'air tous les 2 mois pour un fonctionnement optimal du purificateur.

### Note

- Si le purificateur d'air est utilisé dans un environnement poussiéreux, il peut nécessiter un nettoyage plus fréquent.
- Si le taux d'humidité de la pièce est très élevé, de la condensation peut se former sur le capteur de qualité de l'air et le voyant de qualité de l'air peut indiquer une moins bonne qualité de l'air même si celle est bonne en réalité. Dans un tel cas, nettoyez le capteur de qualité de l'air ou utilisez le purificateur d'air avec un réglage manuel de vitesse.

- 1 Éteignez le purificateur d'air et débranchez-le de la prise de courant.
- 2 Nettoyez l'entrée et la sortie du capteur de qualité de l'air à l'aide d'une brosse douce (fig. 18).
- 3 Ouvrez le couvercle du capteur de qualité de l'air (fig. 19).
- 4 Nettoyez le capteur de qualité de l'air, l'entrée et la sortie de poussière avec un coton-tige humide (fig. 20).
- 5 Séchez soigneusement toutes les pièces avec un coton-tige sec.
- 6 Remettez en place le couvercle du capteur de qualité de l'air (fig. 21).

### Note

- Maintenez toujours le couvercle du capteur de qualité de l'air fermé lorsque le purificateur d'air fonctionne.

## Nettoyage du préfiltre

Nettoyez le préfiltre lorsque F0 apparaît sur l'afficheur (fig. 22).

- 1 Éteignez le purificateur d'air et débranchez-le de la prise de courant.
- 2 Tirez la partie inférieure du panneau avant, puis enlevez-la doucement du purificateur d'air (fig. 3).
- 3 Baissez le clip (1) et tirez le préfiltre vers vous (2) (fig. 4).
- 4 Si le préfiltre est très sale, utilisez une brosse douce pour éliminer la poussière. Ensuite, lavez le préfiltre sous l'eau du robinet (fig. 23).
- 5 Laissez sécher le préfiltre à l'air libre avant de le replacer dans le purificateur d'air.

### Note

- Pour optimiser la durée de vie du préfiltre, veillez à ce qu'il sèche entièrement après avoir été nettoyé.
- Lavez-vous les mains après avoir manipulé le filtre.

- 6 Remettez le préfiltre dans le purificateur d'air (fig. 8).

### Note

- Assurez-vous que le côté avec le clip est orienté vers vous et que tous les crochets du préfiltre sont correctement fixés au purificateur d'air.

- 7 Pour refixer le panneau avant, appuyez la partie supérieure du panneau sur le haut du purificateur d'air (1). Ensuite, poussez doucement le panneau contre le corps du purificateur d'air (2) (fig. 9).

- 8 Branchez la fiche du purificateur d'air sur la prise de courant.
- 9 Maintenez enfoncé  pendant 3 secondes pour réinitialiser l'intervalle de nettoyage du préfiltre (fig. 24).
- 10 Lavez-vous soigneusement les mains après avoir installé les filtres.

## 6 Remplacement des filtres

---

### Indicateur de remplacement du filtre

Ce purificateur d'air est équipé d'un indicateur de remplacement du filtre afin de garantir des conditions optimales pour le filtre de purification d'air lorsque le purificateur d'air fonctionne. Lorsque les filtres doivent être remplacés, le code du filtre apparaît sur l'afficheur.

Si les filtres ne sont pas remplacés à temps, le purificateur d'air cesse de fonctionner et se verrouille automatiquement.

---

### Remplacement des filtres

#### Note

- Les filtres de purification de l'air ne peuvent être ni lavés ni aspirés.
- Éteignez toujours le purificateur d'air et débranchez-le de la prise électrique avant de remplacer les filtres.
- Ne nettoyez pas les filtres avec un aspirateur.
- Si le préfiltre est endommagé, usé ou cassé, ne l'utilisez pas. Consultez [www.philips.com/support](http://www.philips.com/support) ou contactez le Service Consommateurs de votre pays.

| État du voyant d'alerte du filtre                   | Action   |
|---|--|
| A3 apparaît sur l'afficheur                         | Remplacez le filtre NanoProtect série 3 (FY1410)         |
| C7 apparaît sur l'afficheur                         | Remplacez le filtre NanoProtect à charbon actif (FY1413) |
| A3 et C7 apparaissent en alternance sur l'afficheur | Remplacer les deux filtres                               |

- 1 Éteignez le purificateur d'air et débranchez-le de la prise de courant.
- 2 Retirez le filtre à air usagé en fonction du statut du voyant d'alerte du filtre apparaissant sur l'afficheur (fig.25). Jetez les filtres usagés.





#### Note

- Ne touchez pas la surface plissée du filtre et ne sentez pas le filtre car il contient des polluants de l'air.

- 3 Retirez le nouveau filtre de son emballage (fig.6).
- 4 Placez les nouveaux filtres dans le purificateur d'air (fig.7).
- 5 Branchez la fiche du purificateur d'air sur la prise de courant.
- 6 Maintenez enfoncé  pendant 3 secondes pour réinitialiser le compteur de durée de vie du filtre (fig.26).
- 7 Lavez-vous les mains après avoir changé un filtre.

## Réinitialisation du filtre

Vous pouvez remplacer des filtres même si aucun code de remplacement de filtre n'apparaît sur l'afficheur. Après avoir remplacé un filtre, vous devez réinitialiser manuellement le compteur de durée de vie du filtre.

- 1 Touchez  et  simultanément pendant 3 secondes pour accéder au mode de réinitialisation du filtre (fig.27).  
↳ Le code (A3) du filtre NanoProtect série 3 apparaît sur l'afficheur.
- 2 Maintenez enfoncé  pendant 3 secondes pour forcer la réinitialisation du compteur de durée de vie du filtre NanoProtect série 3 (fig.26).
- 3 Le code (C7) du filtre NanoProtect à charbon actif apparaît sur l'afficheur après que le compteur de durée de vie du filtre NanoProtect série 3 a été réinitialisé (fig.28).
- 4 Maintenez enfoncé  pendant 3 secondes pour forcer la réinitialisation du compteur de durée de vie du filtre NanoProtect à charbon actif et quitter le mode de réinitialisation du filtre (fig.29).

## 7 Stockage



- 1 Éteignez le purificateur d'air et débranchez-le de la prise de courant.
- 2 Nettoyez le purificateur d'air, le capteur de qualité de l'air et le préfiltre (voir le chapitre « Nettoyage »).
- 3 Laissez toutes les pièces sécher entièrement à l'air libre avant de les ranger.
- 4 Enveloppez le filtre et le préfiltre séparément dans des sacs en plastique hermétiques.
- 5 Rangez le purificateur d'air, le filtre et le préfiltre dans un endroit frais et sec.
- 6 Lavez-vous toujours soigneusement les mains après avoir manipulé les filtres.



## 8 Dépannage

Cette rubrique présente les problèmes les plus courants que vous pouvez rencontrer avec votre appareil. Si vous ne parvenez pas à résoudre le problème à l'aide des informations ci-dessous, contactez le Service Consommateurs de votre pays.

| Problème   | Solution possible   |
|--|---|
| Le purificateur d'air ne fonctionne pas alors qu'il est branché sur la prise de courant et allumé. | <ul style="list-style-type: none"><li>• Vérifiez que le cache avant est installé correctement.</li><li>• Le code de remplacement du filtre est apparu sur l'afficheur, mais vous n'avez pas encore remplacé le filtre correspondant. L'appareil se verrouille si vous continuez d'utiliser le filtre périmé. Dans ce cas, remplacez le filtre et réinitialisez le compteur de durée de vie du filtre.</li></ul>   |
| Le purificateur d'air ne fonctionne pas alors qu'il est allumé.                                    | <ul style="list-style-type: none"><li>• L'indicateur de remplacement de filtre est resté allumé, mais vous n'avez pas remplacé le filtre correspondant. Le purificateur d'air est maintenant verrouillé. Dans ce cas, remplacez le filtre et réinitialisez le compteur de durée de vie du filtre.</li></ul>   |
| Le purificateur d'air s'éteint accidentellement.   | <ul style="list-style-type: none"><li>• Le purificateur d'air redémarre automatiquement dans le mode précédent une fois l'alimentation rétablie.</li></ul>  |
| Le flux d'air qui s'échappe de la sortie d'air est significativement plus faible qu'avant.         | <ul style="list-style-type: none"><li>• Le préfiltre est sale. Nettoyez le préfiltre (voir le chapitre « Nettoyage »).</li></ul>  |
| La qualité de l'air ne s'améliore pas alors que le purificateur d'air fonctionne depuis longtemps. | <ul style="list-style-type: none"><li>• L'un des filtres n'a pas été placé dans le purificateur d'air ou le filtre n'a pas été placé correctement. Assurez-vous que tous les filtres sont correctement installés dans l'ordre suivant, en commençant par le filtre le plus à l'intérieur : 1) filtre NanoProtect série 3 (FY1410) ; 2) filtre NanoProtect à charbon actif (FY1413) ; 3) préfiltre.</li><li>• Le capteur de qualité de l'air est humide. Assurez-vous que le capteur de qualité de l'air est propre et sec (voir le chapitre « Nettoyage »).</li></ul> |
| La couleur du voyant de qualité de l'air reste toujours la même.                                   | <ul style="list-style-type: none"><li>• Le capteur de qualité de l'air est sale. Nettoyez le capteur de qualité de l'air (voir le chapitre « Nettoyage »).</li></ul>  |

| Problème   | Solution possible   |
|--|---|
| Le purificateur d'air dégage une odeur désagréable.  | <ul style="list-style-type: none"> <li>Le filtre peut dégager une odeur après avoir été utilisé pendant un moment en raison de l'absorption de l'air intérieur. Retirez le filtre et placez-le à un endroit directement exposé à la lumière du soleil et bénéficiant d'une bonne ventilation pendant plusieurs heures. Remettez-le en place et essayez une nouvelle fois de l'utiliser. Si l'odeur persiste, veuillez remplacer le filtre.</li> <li>Si le purificateur d'air dégage une odeur de brûlé, ÉTEIGNEZ-le et débranchez-le de la prise électrique. Contactez le Service Consommateurs de votre pays.</li> </ul> |
| Le purificateur d'air est bruyant.   | <ul style="list-style-type: none"> <li>Si le purificateur d'air est trop bruyant, diminuez la vitesse du ventilateur. Lorsque vous utilisez le purificateur d'air dans une chambre à coucher durant la nuit, choisissez le mode de détection nocturne ou sélectionnez une vitesse de ventilateur plus faible.</li> </ul>  |
| Le purificateur d'air continue d'indiquer que je dois remplacer un filtre alors que je l'ai déjà fait. | <ul style="list-style-type: none"> <li>Vous n'avez peut-être pas réinitialisé le compteur de durée de vie du filtre. Branchez le purificateur d'air, touchez  pour l'allumer, puis touchez et maintenez enfoncé  pendant 3 secondes.</li> </ul>   |
| Le code d'erreur « E1 », « E2 », « E3 » ou « E4 » apparaît sur l'afficheur.                            | <ul style="list-style-type: none"> <li>L'appareil fonctionne mal. Contactez le Service Consommateurs de votre pays.</li> </ul>  |
| Quelle application dois-je télécharger ?   | <ul style="list-style-type: none"> <li>Téléchargez et installez l'application « <b>Air Matters</b> » développée par FreshIdeas Studio via l'<b>App Store</b> ou <b>Google Play</b>.</li> </ul>  |

| Problème                                | Solution possible  |
|---|--|
| <b>La configuration Wi-Fi a échoué.</b> | <ul style="list-style-type: none"><li>• Si le routeur auquel votre purificateur est connecté est à double bande et qu'il n'est actuellement pas connecté à un réseau 2,4 GHz, veuillez passer à une autre bande du même routeur (2,4 GHz) et réessayez de coupler votre purificateur. Les réseaux 5 GHz ne sont pas pris en charge.</li><li>• Les réseaux d'authentification Web ne sont pas pris en charge.</li><li>• Vérifiez si le purificateur est à portée du routeur Wi-Fi. Vous pouvez essayer de rapprocher le purificateur d'air du routeur Wi-Fi.</li><li>• Vérifiez si le nom de réseau est correct. Le nom de réseau est sensible à la casse.</li><li>• Vérifiez si le mot de passe Wi-Fi est correct. Le mot de passe est sensible à la casse.</li><li>• Recommencez la configuration en suivant les instructions de la section « Configuration de la connexion Wi-Fi après modification du réseau ».</li><li>• La connectivité Wi-Fi peut être interrompue par des interférences électromagnétiques ou autres. Éloignez l'appareil de tout autre appareil électronique susceptible de causer des interférences.</li><li>• Vérifiez si l'appareil mobile est en mode avion. Veuillez à désactiver le mode avion lorsque vous vous connectez au réseau Wi-Fi.</li><li>• Consultez la section d'aide de l'application pour obtenir de nombreuses astuces de dépannage à jour.</li></ul> |

## 9 Garantie et service

Si vous souhaitez obtenir des informations supplémentaires ou si vous rencontrez un problème, visitez le site Web de Philips à l'adresse [www.philips.com](http://www.philips.com) ou contactez le Service Consommateurs Philips de votre pays (vous trouverez le numéro de téléphone correspondant sur le dépliant de garantie internationale). S'il n'existe pas de Service Consommateurs dans votre pays, adressez-vous à votre revendeur Philips.

---

### Commande de pièces ou d'accessoires

Si vous devez remplacer une pièce ou tout simplement en acheter une supplémentaire, contactez votre revendeur Philips ou rendez-vous sur [www.philips.com/support](http://www.philips.com/support).

Si vous avez des problèmes pour obtenir des pièces, contactez le Service Consommateurs Philips de votre pays (vous pouvez trouver son numéro de téléphone dans le dépliant de garantie internationale).

## 10 Mentions légales

---

### Champs électromagnétiques (CEM)

Cet appareil Philips est conforme à toutes les normes et à tous les règlements applicables relatifs à l'exposition aux champs électromagnétiques.

---

### Conformité aux normes sur les champs électriques, magnétiques et électromagnétiques

Koninklijke Philips N.V. fabrique et vend de nombreux produits de consommation qui ont, comme tous les appareils électriques, la capacité d'émettre et de recevoir des signaux électromagnétiques.

L'un des principes fondamentaux adoptés par la société Philips consiste à prendre toutes les mesures qui s'imposent en matière de sécurité et de santé, conformément aux dispositions légales en cours, pour respecter les normes sur les champs électriques, magnétiques et électromagnétiques en vigueur au moment de la fabrication de ses produits.

Philips s'est engagé à développer, produire et commercialiser des produits ne présentant aucun effet nocif sur la santé. Philips confirme qu'un maniement correct de ses produits et leur usage en adéquation avec la raison pour laquelle ils ont été conçus garantissent une utilisation sûre et fidèle aux informations scientifiques disponibles à l'heure actuelle.

Philips joue un rôle majeur dans le développement de normes CEM et de sécurité internationales, ce qui lui permet d'anticiper leur évolution de les appliquer au plus tôt à ses produits.

---

## Recyclage



Ce symbole signifie que ce produit ne doit pas être mis au rebut avec les ordures ménagères (2012/19/UE).

Respectez les règles en vigueur dans votre pays pour la mise au rebut des produits électriques et électroniques. Une mise au rebut correcte contribue à préserver l'environnement et la santé.

---

## Logiciels

App Store est une marque de service d'Apple Inc.

Google Play est une marque commerciale de Google Inc.

Application Air Matters développée par Air Matters Network Pty Ltd.

Les textes sur cet appareil Philips et les nombreux logiciels open-source de l'application Air Matters, ainsi que les copies de licence de logiciel open-source utilisés dans ce produit peuvent provenir du site Web : [www.philips.com/purifier-compatibility](http://www.philips.com/purifier-compatibility).

# Indice

|   |            |  |            |
|---|------------|--|------------|
| <b>1 Importante</b>                                     | <b>117</b> | <b>6 Sostituzione dei filtri</b>         | <b>129</b> |
| Sicurezza   | 117        | Indicatore di sostituzione del<br>filtro | 129        |
| <b>2 Informazioni su questo<br/>purificatore d'aria</b> | <b>120</b> | Sostituzione dei filtri                  | 129        |
| Panoramica del prodotto<br>(Fig.①)                      | 120        | Reimpostazione filtro                    | 130        |
| Panoramica dei comandi (Fig.②)                          | 121        | <b>7 Conservazione</b>                   | <b>130</b> |
| <b>3 Guida introduttiva</b>                             | <b>121</b> | <b>8 Risoluzione dei problemi</b>        | <b>131</b> |
| Installazione dei filtri                                | 121        | <b>9 Garanzia e assistenza</b>           | <b>134</b> |
| Configurazione Wi-Fi                                    | 122        | Come ordinare parti o accessori          | 134        |
| <b>4 Utilizzo del purificatore<br/>d'aria</b>           | <b>123</b> | <b>10 Note</b>                           | <b>134</b> |
| Spie della qualità dell'aria                            | 123        | Campi elettromagnetici (EMF)             | 134        |
| Accensione e spegnimento                                | 124        | Riciclaggio                              | 135        |
| Modifica della velocità della<br>ventola                | 124        | Software                                 | 135        |
| Sensore luminoso  | 125        |  |            |
| Modalità di rilevazione notturna                        | 125        |  |            |
| Impostazione del blocco<br>bambini                      | 126        |  |            |
| <b>5 Pulizia</b>  | <b>127</b> |  |            |
| Pulizia del corpo del purificatore<br>d'aria            | 127        |  |            |
| Pulizia del sensore della qualità<br>dell'aria          | 127        |  |            |
| Pulizia del prefiltra                                   | 128        |  |            |

È stata utilizzata carta riciclata. Grazie per aver contribuito a salvare degli alberi.

# 1 Importante

---

## Sicurezza

Prima di utilizzare l'apparecchio, leggere attentamente il presente manuale utente e conservarlo per eventuali riferimenti futuri.

## Pericolo

- Evitare infiltrazioni di acqua, altre sostanze liquide o detersivi infiammabili nell'apparecchio per evitare scosse elettriche e/o il pericolo di incendio.
- Non pulire l'apparecchio con acqua, altre sostanze liquide o un detersivo (infiammabile) per evitare scosse elettriche e/o il pericolo di incendio.
- Non spruzzare sostanze infiammabili, quali insetticidi o profumo, in prossimità dell'apparecchio.

## Avviso

- Prima di collegare l'apparecchio, verificare che la tensione riportata sullo stesso corrisponda alla tensione disponibile.

- Se il cavo di alimentazione è danneggiato, deve essere sostituito da Philips, da un centro di assistenza autorizzato Philips o da persone qualificate al fine di evitare possibili danni.
- Non utilizzare l'apparecchio se la spina, il cavo di alimentazione o l'apparecchio stesso sono danneggiati.
- Questo apparecchio può essere usato da bambini a partire dagli 8 anni in su e da persone con capacità mentali, fisiche o sensoriali ridotte, prive di esperienza o conoscenze adeguate, a condizione che abbiano ricevuto assistenza o formazione per utilizzare l'apparecchio in maniera sicura e siano consapevoli dei potenziali pericoli associati a tale uso. Evitare che i bambini giochino con l'apparecchio. Le operazioni di pulizia e manutenzione non devono essere eseguite da bambini senza la supervisione di un adulto.

- Non ostruire l'ingresso e l'uscita dell'aria, ad esempio posizionando oggetti sull'uscita dell'aria o davanti all'ingresso dell'aria.
- Assicurarsi che corpi estranei non entrino nell'apparecchio attraverso l'uscita dell'aria.
- Interfaccia Wi-Fi standard basata su 802.11b/g/n a 2,4 GHz con potenza massima in uscita di 31,62 mW EIRP.
- Posizionare e utilizzare sempre l'apparecchio su una superficie piana, stabile e orizzontale.
- Lasciare almeno 20 cm di spazio libero dietro e su entrambi i lati dell'apparecchio e lasciare almeno 30 cm di spazio libero sopra l'apparecchio.
- Non posizionare alcun oggetto sopra l'apparecchio.
- Non sedersi o salire sull'apparecchio. Sedersi o salire sull'apparecchio potrebbe causare lesioni.
- Non posizionare l'apparecchio direttamente sotto un condizionatore per evitare che la condensa finisca sull'apparecchio.
- Prima di accendere l'apparecchio, controllare che tutti i filtri siano stati montati correttamente.
- Utilizzare solo i filtri originali Philips studiati appositamente per questo apparecchio. Non utilizzare altri filtri.

### **Attenzione**

- Questo apparecchio non sostituisce gli apparecchi di ventilazione; vi consigliamo pertanto di pulire regolarmente gli ambienti con l'aspirapolvere e di utilizzare cappe aspiranti o ventole mentre cucinate.
- Se la presa utilizzata per alimentare l'apparecchio presenta connessioni non ottimali, la spina dell'apparecchio si surriscalda. Assicurarsi di collegare l'apparecchio a una presa intatta.



- La combustione del filtro può compromettere o causare danni irreversibili alle persone. Non utilizzare il filtro come combustibile o per finalità simili.
- Non urtare l'apparecchio con oggetti duri (in particolare le prese dell'aria).
- Sollevare o spostare l'apparecchio afferrandolo sempre dall'impugnatura presente sulla parte superiore.
- Non inserire le dita o altri oggetti nelle prese dell'aria per evitare danni fisici o il malfunzionamento dell'apparecchio.
- Non utilizzare questo apparecchio se è stato spruzzato insetticida a gas per uso domestico o in luoghi in cui siano presenti residui oleosi, incensi accesi o vapori chimici.
- Non utilizzare l'apparecchio nelle vicinanze di apparecchi a gas, dispositivi di riscaldamento o caminetti.
- Scollegare sempre la spina dell'apparecchio dopo l'uso e prima della pulizia o di qualunque altro tipo di manutenzione.
- Non utilizzate l'apparecchio in stanze con notevoli cambiamenti della temperatura poiché potrebbero produrre condensa all'interno dell'apparecchio.
- Per evitare interferenze, posizionare l'apparecchio ad almeno 2 m di distanza dagli apparecchi elettrici che utilizzano onde radio propagate nell'aria come TV, radio e orologi radiocontrollati.
- Questo apparecchio è destinato esclusivamente a uso domestico in normali condizioni operative.
- Non usare l'apparecchio in ambienti umidi o con temperature elevate, ad esempio il bagno o la cucina.

- L'apparecchio non rimuove il monossido di carbonio (CO) o il radon (Rn). Non può essere utilizzato come dispositivo di sicurezza in caso di incidenti con processi di combustione e sostanze chimiche pericolose.
- Se è necessario spostare l'apparecchio, scollegarlo prima dall'alimentazione.
- Non spostare l'apparecchio tirandone il cavo di alimentazione.

## 2 Informazioni su questo purificatore d'aria

Congratulazioni per l'acquisto e benvenuti in Philips!

Per usufruire di tutti i vantaggi offerti dal supporto Philips, effettuare la registrazione del prodotto presso il sito Web [www.philips.com/welcome](http://www.philips.com/welcome).

---

### Panoramica del prodotto (Fig. ①)

- A Pannello di controllo
- B Spia della qualità dell'aria
- C Uscita dell'aria
- D Sensore della qualità dell'aria
- E Filtro NanoProtect Serie 3 (FY1410)
- F Filtro NanoProtect a carbone attivo (FY1413)
- G Prefiltro
- H Ingresso dell'aria
- I Pannello anteriore

## Panoramica dei comandi (Fig. 2)

- J Pulsante on/off
- K Pulsante della modalità di rilevamento notturno
- L Schermo display
- M Indicatore Wi-Fi
- N Pulsante della velocità della ventola
- O Pulsante del blocco bambini

## 3 Guida introduttiva

### Installazione dei filtri



#### Nota

- Prima di installare i filtri, assicurarsi che il purificatore d'aria non sia collegato alla presa elettrica.
- Assicurarsi che il lato del filtro con la linguetta sia rivolto in avanti.

- 1 Tirare la parte inferiore del pannello anteriore, quindi sollevare delicatamente per rimuoverlo dal purificatore d'aria (fig. 3).
- 2 Premere il gancio verso il basso (1) e tirare verso di sé il prefiltro (2) (Fig. 4).
- 3 Rimuovere tutti i filtri (Fig. 5).
- 4 Rimuovere tutto il materiale di imballaggio dai filtri (fig. 6).
- 5 Posizionare il filtro spesso (FY1410) nel purificatore d'aria e successivamente il filtro sottile a carbone attivo (FY1413) (Fig. 7). I numeri di modello sono riportati su ciascun filtro.
- 6 Reinserrire il prefiltro nell'apparecchio (Fig. 8).



#### Nota

- Assicurarsi che il lato con il gancio sia rivolto verso l'utente e che tutti i ganci del prefiltro siano fissati correttamente al purificatore.

7 Per riposizionare il pannello anteriore, premere la parte superiore del pannello sulla parte superiore del purificatore d'aria (1). Quindi, spingere delicatamente il pannello contro il corpo del purificatore d'aria (2) (Fig. 9).



8 Lavare le mani con cura dopo l'installazione dei filtri.

## Configurazione Wi-Fi

### Configurazione della connessione Wi-Fi per la prima volta

1 Scaricare e installare l'applicazione "Air Matters" dall'App Store o da Google Play.



2 Inserire la spina del purificatore d'aria nella presa di corrente e accenderlo toccando .  
↳ L'indicatore Wi-Fi  lampeggia in arancione per la prima volta.

3 Verificare che il dispositivo mobile sia collegato alla rete Wi-Fi.

4 Avviare l'app "Air Matters" e fare clic su "+" nella parte superiore destra dello schermo. Seguire le istruzioni su schermo per collegare il purificatore d'aria alla rete.

5 Una volta eseguita l'associazione e la connessione, l'indicatore Wi-Fi  si illumina con luce bianca. Se l'associazione non viene eseguita correttamente, consultare la sezione della risoluzione dei problemi o la guida dell'applicazione "Air Matters" per ricevere suggerimenti dettagliati e aggiornati.

### Nota

- Questa istruzione è valida soltanto quando il purificatore d'aria viene configurato per la prima volta. Se la rete è stata modificata o la configurazione deve essere eseguita di nuovo, consultare la sezione "Configurazione della connessione Wi-Fi se la rete è cambiata" a pagina 123.
- Se si desidera collegare più di un purificatore d'aria al dispositivo smart, si consiglia di eseguire queste operazioni in successione. Completare la configurazione di un purificatore d'aria prima di accenderne altri.
- Assicurarsi che la distanza tra il dispositivo mobile e il purificatore d'aria sia inferiore a 10 m e che non siano presenti ostacoli.
- Questa applicazione supporta le versioni più recenti di Android e iOS. Consultare la pagina Web [www.philips.com/purifier-compatibility](http://www.philips.com/purifier-compatibility) per gli ultimi aggiornamenti dei sistemi operativi supportati e dei dispositivi.

## Configurazione della connessione Wi-Fi se la rete è cambiata



### Nota

- Si applica quando viene modificata la rete predefinita collegata al purificatore d'aria.

- 1 Inserire la spina del purificatore d'aria nella presa di corrente e accenderlo toccando
- 2 Toccare e contemporaneamente per 3 secondi fino a quando non viene emesso un segnale acustico.
  - ↳ Il purificatore d'aria entra in modalità di associazione.
  - ↳ L'indicatore Wi-Fi lampeggia in arancione.
- 3 Seguire i passaggi 4 e 5 nella sezione "**Configurazione della connessione Wi-Fi per la prima volta**".

## 4 Utilizzo del purificatore d'aria

### Spie della qualità dell'aria

L'indice di allergeni in ambienti interni (IAI) consente di visualizzare in modo immediato il livello di allergeni nell'ambiente interno espresso in forma numerica.



| IAI   | Colore della spia della qualità dell'aria | Livello della qualità dell'aria |
|-------|---|---------------------------------|
| 1-3   | Blu                                       | Buona                           |
| 4-6   | Blu-viola                                 | Sufficiente                     |
| 7-9   | Viola-rossa                               | Scarsa                          |
| 10-12 | Rossa                                     | Molto scarsa                    |

La spia della qualità dell'aria si illumina automaticamente quando il purificatore d'aria viene acceso e si accendono tutti i colori in sequenza. Dopo circa 30 secondi, i sensori della qualità dell'aria selezionano il colore che corrisponde alla qualità delle particelle sospese nell'aria circostante.

## Accensione e spegnimento

### Nota

- Appoggiare sempre il purificatore d'aria su una superficie orizzontale, piana e stabile con la parte anteriore dell'unità lontana dalle pareti o dai mobili.
- Per prestazioni ottimali di purificazione, chiudere porte e finestre.
- Assicurarsi che le tende non entrino in contatto con le prese d'aria.

- 1 Inserire la spina del purificatore d'aria nella presa di alimentazione.
- 2 Toccare  per accendere il purificatore d'aria (Fig.10).
  - ↳ Il purificatore d'aria emette un segnale acustico.
  - ↳ Per impostazione predefinita, il purificatore d'aria funziona in modalità automatica.
  - ↳ Quando il purificatore d'aria è in fase di riscaldamento, sullo schermo compare "--".
  - ↳ Dopo la misurazione della qualità dell'aria per circa 30 secondi, il sensore della qualità dell'aria seleziona automaticamente il colore della luce della relativa spia.
- 3 Toccare e tenere premuto  per 3 secondi per spegnere il purificatore d'aria.

### Nota

- Se, dopo averlo spento (OFF), il purificatore d'aria resta collegato alla presa d'aria, una volta riacceso (ON) riprenderà a funzionare con le impostazioni precedentemente utilizzate.
- Se il purificatore d'aria si spegne accidentalmente durante il funzionamento, si riavvia automaticamente e funziona in base alle precedenti impostazioni una volta ripristinata l'alimentazione.

## Modifica della velocità della ventola



Sono disponibili più velocità della ventola. È possibile scegliere tra modalità automatica, velocità **1**, **2**, **3** o modalità turbo (**t**).

### Auto (A)

- Per selezionare la modalità automatica, toccare ripetutamente il pulsante  della velocità della ventola (Fig.11).

### Modalità allergeni

La modalità allergeni è stata creata specificatamente per ridurre gli allergeni più comuni come polline ed epiteli animali.

- Toccare il pulsante della velocità ventola  per selezionare la modalità allergeni (Fig.12).
  - ↳ Auto (**A**) e  vengono visualizzati sul display.

---

## manuale

- Toccare ripetutamente il pulsante della velocità della ventola  per selezionare la velocità desiderata (Fig.13).

---

## Turbo (t)

In modalità turbo, il purificatore d'aria funziona alla massima velocità.

- Toccare il pulsante della velocità della ventola  per selezionare la modalità turbo (t) (Fig.14).

---

## Sensore luminoso

Con il sensore luminoso, il purificatore d'aria può funzionare in base all'illuminazione ambientale.

Quando l'illuminazione ambientale si oscura per 10 secondi, tutte le spie sul pannello di controllo si spegneranno lentamente. Durante questo periodo, toccando uno qualunque dei pulsanti, tutte le spie si accenderanno nuovamente. Se non si effettuano altre operazioni entro 10 secondi, tutte le spie si spegneranno.

Dopo che l'illuminazione ambientale si accende e dura per almeno 10 secondi, tutte le spie si accenderanno nuovamente.

---

## Modalità di rilevazione notturna

La modalità di rilevamento notturno può essere attivata in due modi.

---



### Attivazione manuale della modalità di rilevamento notturno

- Prima di andare a dormire, toccare  manualmente per attivare la modalità di rilevamento notturno (Fig.15).
  - ↳ Se la spia della qualità dell'aria è di colore blu, il purificatore d'aria entra direttamente in modalità di rilevamento notturno. Il purificatore d'aria funziona in modo silenzioso e la spia della qualità dell'aria sarà meno luminosa.
  - ↳ Se la spia della qualità dell'aria non è di colore blu, il purificatore d'aria funziona in modalità turbo per un massimo di 10 minuti, durante i quali la spia della qualità dell'aria lampeggia lentamente, dopodiché entra in modalità di rilevamento notturno.



## Attivazione automatica della modalità di rilevamento notturno



Con il purificatore d'aria in modalità automatica o in modalità allergeni, il purificatore d'aria entra automaticamente in modalità di rilevamento notturno se il sensore luminoso rileva che le luci della stanza sono spente. Il purificatore d'aria regolerà la velocità della ventola in tempo reale per assicurarsi che l'aria nella stanza sia ottimale. La spia della qualità dell'aria sarà attenuata.

### Nota

- Il sensore luminoso rileva le luci nella stanza dopo 11 ore in modalità di rilevamento notturno.
- Se le luci nella stanza vengono accese, il purificatore d'aria esce dalla modalità di rilevamento notturno e torna a funzionare nella modalità precedente. La spia della qualità dell'aria e il display si accenderanno nuovamente.
- Per uscire manualmente dalla modalità di rilevamento notturno, toccare il pulsante  o .

## Impostazione del blocco bambini

- 1 Toccare e tenere premuto il pulsante del blocco bambini  per 3 secondi per attivarlo (Fig. 16).
  - ↳ L'icona del blocco bambini  viene visualizzata sullo schermo.
  - ↳ Quando la funzione di blocco bambini è attiva, tutti gli altri pulsanti non rispondono, solo l'icona del blocco bambini  lampeggia.

- 2 Toccare e tenere premuto nuovamente il pulsante del blocco bambini  per 3 secondi per disattivarlo (Fig. 17).
  - ↳ L'icona del blocco bambini  scompare.

### Nota

- La funzione di blocco bambini viene sbloccata automaticamente quando sullo schermo compaiono il codice di pulizia del prefiltro o il codice di sostituzione del filtro.



## 5 Pulizia

### Nota

- Prima della pulizia spegnere sempre il purificatore d'aria e scollegarlo dalla presa elettrica.
- Non immergere mai il purificatore d'aria in acqua o in altri liquidi.
- Non utilizzare mai detergenti abrasivi, aggressivi o infiammabili quali candeggina o alcol per pulire le parti del purificatore d'aria.
- Solo il prefiltra è lavabile. Il filtro dell'aria non è lavabile.
- Non pulire i filtri o il sensore della qualità dell'aria con un aspirapolvere.

### Pulizia del corpo del purificatore d'aria

Pulire regolarmente l'interno e l'esterno del purificatore d'aria per impedire l'accumulo di polvere.

- 1 Utilizzare un panno morbido e asciutto per pulire l'interno e l'esterno del purificatore d'aria.
- 2 È inoltre possibile pulire le prese d'aria con un panno morbido e asciutto.
- 3 Rimuovere il rivestimento anteriore dal purificatore d'aria e lavarlo sotto l'acqua corrente.

### Pulizia del sensore della qualità dell'aria

Per garantire il funzionamento ottimale del purificatore, pulire il sensore della qualità dell'aria ogni 2 mesi.

### Nota

- Se il purificatore d'aria è utilizzato in un ambiente polveroso, potrebbe essere necessario pulirlo più spesso.
- Se il livello di umidità dell'ambiente è molto elevato, potrebbe formarsi della condensa sul sensore della qualità dell'aria. Quindi, la spia dedicata potrebbe indicare una qualità peggiore ove in realtà questa è soddisfacente. Se ciò dovesse verificarsi, pulire il sensore della qualità dell'aria o utilizzare il purificatore d'aria con una impostazione manuale della velocità.

- 1 Spegnere il purificatore d'aria e scollegarlo dalla presa di alimentazione.
- 2 Pulire le prese del sensore della qualità dell'aria con una spazzola morbida (Fig. 18).
- 3 Aprire il coperchio del sensore della qualità dell'aria (Fig. 19).
- 4 Pulire il sensore della qualità dell'aria e le prese della polvere con un bastoncino cotonato leggermente umido (Fig. 20).
- 5 Asciugare con cura tutte le parti con un bastoncino cotonato asciutto.
- 6 Riposizionare il coperchio del sensore della qualità dell'aria (Fig. 21).

### Nota

- Mantenere sempre chiuso il coperchio della qualità dell'aria quando il purificatore d'aria è in funzione.

## Pulizia del prefiltro

Pulire il prefiltro quando **F0** viene visualizzato sullo schermo (Fig. 22).

- 1 Spegnere il purificatore d'aria e scollegarlo dalla presa di alimentazione.
- 2 Tirare la parte inferiore del pannello anteriore quindi sollevare delicatamente per rimuoverlo dal purificatore d'aria (Fig. 3).
- 3 Premere il gancio verso il basso (1) e tirare verso di sé il prefiltro (2) (Fig. 4).
- 4 Se il prefiltro è molto sporco, utilizzare una spazzola morbida per rimuovere lo sporco. Quindi lavare il prefiltro sotto l'acqua corrente (Fig. 23).
- 5 Lasciare asciugare all'aria il prefiltro prima di inserirlo nuovamente nel purificatore d'aria.

### Nota

- Per prolungare la durata del prefiltro, assicurarsi che sia completamente asciutto dopo la pulizia.
- Lavare le mani dopo aver maneggiato il filtro.

- 6 Reinserire il prefiltro nel purificatore d'aria (Fig. 8).

### Nota

- Assicurarsi che il lato con il gancio sia rivolto verso l'utente e che tutti i ganci del prefiltro siano fissati correttamente al purificatore d'aria.

- 7 Per riposizionare il pannello anteriore, premere la parte superiore del pannello sulla parte superiore del purificatore d'aria (1). Quindi, spingere delicatamente il pannello contro il corpo del purificatore d'aria (2) (Fig. 9).
- 8 Inserire la spina del purificatore d'aria nella presa di alimentazione.
- 9 Toccare e tenere premuto  per 3 secondi per reimpostare l'intervallo di pulizia del prefiltro (Fig. 24).
- 10 Lavare le mani con cura dopo l'installazione dei filtri.

## 6 Sostituzione dei filtri

### Indicatore di sostituzione del filtro

Questo purificatore d'aria è dotato dell'indicatore di sostituzione del filtro che garantisce la condizione ottimale del filtro dell'aria quando il purificatore d'aria stesso è in funzione. Quando i filtri devono essere sostituiti, il codice di sostituzione del filtro viene visualizzato sullo schermo.

Se i filtri non vengono sostituiti in tempo, il funzionamento si interrompe e il purificatore d'aria si blocca automaticamente.

### Sostituzione dei filtri

#### Nota

- I filtri di purificazione dell'aria non sono lavabili, né è possibile pulirli con un aspirapolvere.
- Spegnere sempre il purificatore d'aria e staccare la spina dalla presa di corrente prima di sostituire i filtri.
- Non pulire mai i filtri con l'aspirapolvere.
- Non utilizzare il prefiltra se è danneggiato, usurato o rotto. Visitare il sito [www.philips.com/support](http://www.philips.com/support) oppure contattare il centro assistenza clienti del proprio paese.

| Stato della spia di allarme filtro                          | Azione  |
|---|---|
| Sul display viene visualizzato A3                           | Sostituire il filtro NanoProtect Serie 3 (FY1410)           |
| Sul display viene visualizzato C7                           | Sostituire il filtro NanoProtect ai carboni attivi (FY1413) |
| Sul display vengono visualizzati in modo alternato A3 e C7. | Sostituire entrambi i filtri                                |

- 1 Spegnere il purificatore d'aria e scollegarlo dalla presa di alimentazione.
- 2 Estrarre il filtro dell'aria usato in base allo stato della spia allarme visualizzata sullo schermo (Fig. 25). Eliminare i filtri usati.





#### Nota

- Non toccare la superficie corrugata del filtro, né annusarlo, dal momento che ha raccolto sostanze inquinanti dall'ambiente.

- 3 Rimuovere il materiale di imballaggio dal nuovo filtro (Fig. 6).
- 4 Posizionare i nuovi filtri nel purificatore d'aria (Fig. 7).
- 5 Inserire la spina del purificatore d'aria nella presa di alimentazione.
- 6 Toccare e tenere premuto  per 3 secondi per reimpostare il contatore della durata del filtro (Fig. 26).
- 7 Lavare le mani dopo aver sostituito un filtro.

## Reimpostazione filtro

È possibile sostituire i filtri anche se non è presente alcun codice di sostituzione filtro sullo schermo. Dopo aver sostituito un filtro, è necessario ripristinare manualmente il contatore della durata del filtro.

- 1 Toccare  e  contemporaneamente per 3 secondi per accedere alla modalità di reimpostazione del filtro (Fig. 27).  
↳ Sul display viene visualizzato il codice **A3** del filtro NanoProtect Serie 3.
- 2 Toccare e tenere premuto  per 3 secondi per forzare la reimpostazione del contatore della durata del filtro NanoProtect Serie 3 (fig. 26).
- 3 Dopo aver reimpostato il contatore della durata del filtro NanoProtect Serie 3, sul display viene visualizzato il codice **C7** del filtro a carboni attivi NanoProtect (fig. 28).
- 4 Toccare e tenere premuto  per 3 secondi per forzare la reimpostazione del contatore della durata del filtro ai carboni attivi NanoProtect e uscire dalla modalità di ripristino del filtro (fig. 29).



## 7 Conservazione

- 1 Spegnerne il purificatore d'aria e scollegarlo dalla presa di alimentazione.
- 2 Pulire il purificatore d'aria, il sensore della qualità dell'aria e il prefiltro (vedere il capitolo "Pulizia").
- 3 Lasciare asciugare tutte le parti accuratamente prima di riporle.
- 4 Avvolgere il filtro e il prefiltro separatamente in buste di plastica ermetiche.
- 5 Riporre il purificatore d'aria, il filtro e il prefiltro in un luogo fresco e asciutto.
- 6 Lavare sempre accuratamente le mani dopo aver toccato i filtri.

## 8 Risoluzione dei problemi

In questo capitolo vengono riportati i problemi più comuni legati all'uso dell'apparecchio. Se non è possibile risolvere il problema con le informazioni fornite di seguito, contattare il centro assistenza clienti del proprio paese.

| Problema   | Possibile soluzione   |
|--|---|
| <b>Il purificatore d'aria non funziona anche se è collegato alla presa di alimentazione ed è acceso.</b>     | <ul style="list-style-type: none"><li>• Controllare se il coperchio anteriore è installato correttamente.</li><li>• Il codice di sostituzione del filtro è stato visualizzato sullo schermo, ma non è stato ancora sostituito il filtro corrispondente. Se si continua a utilizzare il filtro esaurito, l'apparecchio si bloccherà. In tal caso, sostituire il filtro e reimpostare il contatore della durata del filtro.</li></ul>   |
| <b>Il purificatore d'aria non funziona anche se è acceso.</b>  | <ul style="list-style-type: none"><li>• L'indicatore di sostituzione del filtro è stato visualizzato a lungo, ma il filtro corrispondente non è stato sostituito. Quindi, il purificatore d'aria è bloccato. In tal caso, sostituire il filtro e reimpostare il contatore della durata del filtro.</li></ul>  |
| <b>Il purificatore d'aria si spegne accidentalmente.</b>   | <ul style="list-style-type: none"><li>• Il purificatore d'aria si riavvia automaticamente e torna alla modalità precedentemente impostata quando l'alimentazione viene ristabilita.</li></ul>   |
| <b>Il flusso d'aria che fuoriesce dalla presa è molto più debole di prima.</b>                               | <ul style="list-style-type: none"><li>• Il prefiltra è sporco. Pulire il prefiltra (vedere il capitolo "Pulizia").</li></ul>  |
| <b>La qualità dell'aria non migliora, sebbene il purificatore d'aria sia in funzione da parecchio tempo.</b> | <ul style="list-style-type: none"><li>• Uno dei filtri non è stato inserito nel purificatore d'aria o il filtro non è inserito correttamente. Assicurarsi che tutti i filtri siano installati correttamente nel seguente ordine, a partire dal filtro più interno:<br/>1) filtro NanoProtect Serie 3 (FY1410); 2) filtro NanoProtect a carbone attivo (FY1413) 3) prefiltra.</li><li>• Il sensore della qualità dell'aria è umido. Assicurarsi che il sensore della qualità dell'aria sia pulito e asciutto (vedere il capitolo "Pulizia").</li></ul> |
| <b>Il colore della spia della qualità dell'aria rimane sempre uguale.</b>                                    | <ul style="list-style-type: none"><li>• Il sensore della qualità dell'aria è sporco. Pulire il sensore della qualità dell'aria (vedere il capitolo "Pulizia").</li></ul>  |

| Problema  | Possibile soluzione  |
|---|--|
| Dal purificatore d'aria fuoriesce un odore sgradevole.  | <ul style="list-style-type: none"> <li>• Il filtro potrebbe emanare odore in seguito all'utilizzo prolungato a causa dell'assorbimento di aria nell'ambiente interno. Rimuovere il filtro e posizionarlo dove può ricevere luce diretta e ventilazione per molte ore. Reinstallarlo e utilizzarlo nuovamente. Se l'odore persiste, sostituire il filtro.</li> <li>• Se il purificatore d'aria produce un odore di bruciato, spegnerlo e scollegarlo dalla presa elettrica. Rivolgersi al centro assistenza clienti del proprio paese.</li> </ul> |
| Il purificatore d'aria è molto rumoroso.  | <ul style="list-style-type: none"> <li>• Se il purificatore d'aria è troppo rumoroso, impostare la velocità della ventola su un livello più basso. Quando si utilizza il purificatore d'aria in camera da letto di notte, scegliere la modalità di rilevamento notturno o selezionare una velocità della ventola più bassa.</li> </ul>   |
| Il purificatore d'aria indica ancora che deve essere sostituito un filtro, mentre è già stato sostituito. | <ul style="list-style-type: none"> <li>• Il contatore della durata del filtro potrebbe non essere stato reimpostato. Collegare il purificatore d'aria all'alimentazione, toccare  per accenderlo e toccare e tenere premuto il  per 3 secondi.</li> </ul>  |
| Sul display vengono visualizzati i codici di errore "E1", "E2", "E3" o "E4".                              | <ul style="list-style-type: none"> <li>• L'apparecchio non funziona nella modalità corretta. Rivolgersi al centro assistenza clienti di zona.</li> </ul>   |
| Quale applicazione devo scaricare?  | <ul style="list-style-type: none"> <li>• Scaricare e installare l'applicazione "<b>Air Matters</b>" di FreshIdeas Studio dall'<b>App Store</b> o da <b>Google Play</b>.</li> </ul>   |

| Problema                           | Possibile soluzione  |
|------------------------------------|--|
| Configurazione Wi-Fi non riuscita. | <ul style="list-style-type: none"> <li>• Se il purificatore è connesso a un router dual band e non è attualmente connesso a una rete a 2,4 GHz, passare a un'altra banda dello stesso router (2,4 GHz) e provare nuovamente ad associare il purificatore. Le reti a 5 GHz non sono supportate.</li> <li>• Le reti con autenticazione Web non sono supportate.</li> <li>• Verificare che il purificatore si trovi all'interno della portata del router Wi-Fi. È possibile provare ad avvicinare il purificatore d'aria al router Wi-Fi.</li> <li>• Verificare che il nome di rete sia corretto. Il nome di rete fa distinzione tra maiuscole e minuscole.</li> <li>• Verificare che la password Wi-Fi sia corretta. La password fa distinzione tra maiuscole e minuscole.</li> <li>• Tentare nuovamente la configurazione seguendo le istruzioni riportate nella sezione relativa alla configurazione della connessione Wi-Fi se la rete è cambiata.</li> <li>• La connettività Wi-Fi può essere ostacolata da interferenze elettromagnetiche o di altro genere. Tenere l'apparecchio lontano da altri dispositivi elettronici che possono causare interferenze.</li> <li>• Verificare che il dispositivo mobile non si trovi in modalità aereo. Assicurarsi che la modalità aereo sia disattivata durante la connessione alla rete Wi-Fi.</li> <li>• Consultare la sezione di supporto nell'app per suggerimenti approfonditi e aggiornati in merito alla risoluzione dei problemi.</li> </ul> |

## 9 Garanzia e assistenza

Per ricevere ulteriori informazioni o per risolvere eventuali problemi, visitare il sito Web Philips all'indirizzo [www.philips.com](http://www.philips.com) oppure contattare il centro assistenza clienti Philips di zona (il numero di telefono è riportato nell'opuscolo della garanzia). Se nel proprio paese non è presente alcun centro di assistenza clienti, rivolgersi al proprio rivenditore Philips.

---

### Come ordinare parti o accessori

Se è necessario sostituire una parte o si desidera acquistare un accessorio aggiuntivo, rivolgersi al proprio rivenditore Philips o visitare il sito [www.philips.com/support](http://www.philips.com/support).

In caso di problemi a reperire le parti, contattare il centro assistenza clienti Philips di zona (il numero di telefono è riportato nell'opuscolo della garanzia).

## 10 Note

---

### Campi elettromagnetici (EMF)

Questo apparecchio Philips è conforme a tutti gli standard e alle norme relativi all'esposizione ai campi elettromagnetici.

---

### Conformità ai requisiti EMF

Koninklijke Philips N.V. produce e commercializza numerosi prodotti per il mercato consumer che, come tutti gli apparecchi elettronici, possono emettere e ricevere segnali elettromagnetici.

Uno dei principali principi aziendali applicati da Philips prevede l'adozione di tutte le misure sanitarie e di sicurezza volte a rendere i propri prodotti conformi a tutte le regolamentazioni e a tutti gli standard EMF applicabili alla data di produzione dell'apparecchio.

Philips si impegna a sviluppare, produrre e distribuire prodotti che non causano effetti nocivi per la salute. Sulla base delle ricerche attualmente disponibili, Philips garantisce la sicurezza dei propri prodotti, purché siano utilizzati in modo conforme allo scopo.

Philips si impegna attivamente nello sviluppo di standard EMF e di sicurezza internazionali. In questo modo, è in grado di integrare i risultati della standardizzazione nei propri prodotti, al fine di garantirne la conformità anticipata.



---

## Riciclaggio



- Questo simbolo indica che il prodotto non può essere smaltito con i normali rifiuti domestici (2012/19/UE).
- Ci sono due situazioni in cui potete restituire gratuitamente il prodotto vecchio a un rivenditore:
  1. Quando acquistate un prodotto nuovo, potete restituire un prodotto simile al rivenditore.
  2. Se non acquistate un prodotto nuovo, potete restituire prodotti con dimensioni inferiori a 25 cm (lunghezza, altezza e larghezza) ai rivenditori con superficie dedicata alla vendita di prodotti elettrici ed elettronici superiore ai 400 m<sup>2</sup>.
- In tutti gli altri casi, attenetevi alle normative di raccolta differenziata dei prodotti elettrici ed elettronici in vigore nel vostro paese: un corretto smaltimento consente di evitare conseguenze negative per l'ambiente e per la salute.

---

## Software

App Store è un marchio di servizio di Apple Inc.

Google Play è un marchio di Google Inc.

App Air Matters sviluppata da Air Matters Network Pty Ltd.

All'apparecchio Philips e all'app Air Matters vengono applicati molteplici software open source. Sul sito Web [www.philips.com/purifier-compatibility](http://www.philips.com/purifier-compatibility) sono reperibili copie dei testi di licenza per i software open source utilizzati in questo prodotto.

# Inhoud

|          |  |            |           |  |            |
|----------|--|------------|-----------|--|------------|
| <b>1</b> | <b>Belangrijk</b>                              | <b>137</b> | <b>7</b>  | <b>Opbergen</b>                        | <b>149</b> |
|          | Veiligheid                                     | 137        |           |  |            |
| <b>2</b> | <b>Uw luchtreiniger</b>                        | <b>140</b> | <b>8</b>  | <b>Problemen oplossen</b>              | <b>150</b> |
|          | Productoverzicht (afb. ①)                      | 140        |           |  |            |
|          | Overzicht bedieningspaneel<br>(afb. ②)         | 140        | <b>9</b>  | <b>Garantie en service</b>             | <b>153</b> |
| <b>3</b> | <b>Aan de slag</b>                             | <b>141</b> |           | Onderdelen of accessoires<br>bestellen | 153        |
|          | De filters plaatsen                            | 141        | <b>10</b> | <b>Kennisgevingen</b>                  | <b>153</b> |
|          | Wi-Fi instellen                                | 141        |           | Elektromagnetische velden<br>(EMV)     | 153        |
| <b>4</b> | <b>De luchtzuiveraar gebruiken</b>             | <b>143</b> |           | Recycling                              | 154        |
|          | De luchtkwaliteitsindicator                    | 143        |           | Software                               | 154        |
|          | In- en uitschakelen                            | 143        |           |  |            |
|          | De ventilatorsnelheid wijzigen                 | 144        |           |  |            |
|          | Lichtsensoren                                  | 144        |           |  |            |
|          | Nachtsensormodus                               | 145        |           |  |            |
|          | Het kinderslot instellen                       | 145        |           |  |            |
| <b>5</b> | <b>Schoonmaken</b>                             | <b>146</b> |           |  |            |
|          | De behuizing van de<br>luchtzuiveraar reinigen | 146        |           |  |            |
|          | De luchtkwaliteitsensor reinigen               | 146        |           |  |            |
|          | Het voorfilter schoonmaken                     | 147        |           |  |            |
| <b>6</b> | <b>De filters vervangen</b>                    | <b>148</b> |           |  |            |
|          | Indicator voor vervangen van<br>het filter     | 148        |           |  |            |
|          | De filters vervangen                           | 148        |           |  |            |
|          | Resetknop filter                               | 149        |           |  |            |

Milieuvriendelijk papier gebruikt. Bedankt dat u bijdraagt aan het redden van bomen.

# 1 Belangrijk

---

## Veiligheid

Lees deze gebruiksaanwijzing zorgvuldig door voordat u het apparaat gaat gebruiken. Bewaar de gebruiksaanwijzing om deze zo nodig later te kunnen raadplegen.

### Gevaar

- Zorg ervoor dat er geen ontvlambare schoonmaakmiddelen, water of andere vloeistoffen in het apparaat komen. Zo voorkomt u elektrische schokken en/of brandgevaar.
- Maak het apparaat niet schoon met (ontvlambare) schoonmaakmiddelen, water of andere vloeistoffen. Zo voorkomt u elektrische schokken en/of brandgevaar.
- Spuit geen brandbare materialen zoals insecticiden of parfum rond het apparaat.

## Waarschuwing

- Controleer of het voltage dat wordt aangegeven op het apparaat overeenkomt met de plaatselijke netspanning voordat u het apparaat aansluit.
- Indien het netsnoer beschadigd is, moet het worden vervangen door Philips, een door Philips geautoriseerd servicecentrum of personen met vergelijkbare kwalificaties om gevaar te voorkomen.
- Gebruik het apparaat niet als de stekker, het netsnoer of het apparaat zelf beschadigd is.
- Dit apparaat kan worden gebruikt door kinderen vanaf 8 jaar en door personen met verminderde lichamelijke, zintuiglijke of geestelijke capaciteiten of weinig ervaring en kennis, mits zij toezicht of instructie hebben ontvangen aangaande veilig gebruik

van het apparaat, en zij de gevaren van het gebruik begrijpen. Kinderen mogen niet met het apparaat spelen. Reiniging en onderhoud mogen niet zonder toezicht door kinderen worden uitgevoerd.

- De luchtinlaat en -uitlaat mogen niet worden geblokkeerd. Leg dus geen voorwerpen boven op de luchtuitlaat of voor de luchtinlaat.
- Zorg ervoor dat er geen vreemde voorwerpen in het apparaat komen via de luchtuitlaat.
- Standaard Wi-Fi-interface op basis van 802.11 b/g/n bij 2.4 GHz met een maximaal uitgangsvermogen van 31,62 mW EIRP.

### **Let op**

- Dit apparaat is geen vervanging voor goede ventilatie, regelmatig stofzuigen of het gebruik van een afzuigkap of ventilator tijdens het koken.
- Als het stopcontact niet goed is gemonteerd, wordt de stekker van het apparaat warm. Steek de stekker van het apparaat in een correct gemonteerd stopcontact.
- Plaats en gebruik het apparaat altijd op een droge, stabiele, vlakke en horizontale ondergrond.
- Laat minimaal 20 cm vrij achter en aan beide zijden van het apparaat. Laat boven het apparaat minimaal 30 cm vrij.
- Plaats geen voorwerpen op het apparaat.
- Ga niet op het apparaat zitten of staan. Zitten of staan op het apparaat kan leiden tot letsel.
- Plaats het apparaat niet direct onder een airconditioning. Zo voorkomt u dat er condensdruppels op het apparaat terechtkomen.
- Zorg dat alle filters correct zijn geplaatst voordat u het apparaat inschakelt.

- Gebruik alleen oorspronkelijke, speciaal voor dit apparaat bestemde filters van Philips. Gebruik geen andere filters.
- Verbranding van het filter kan leiden tot levensgevaarlijke situaties voor uzelf en/of anderen. Gebruik het filter niet als brandstof of voor soortgelijke doeleinden.
- Stoot niet met harde voorwerpen tegen het apparaat (dit geldt in het bijzonder voor de luchtinlaat en -uitlaat).
- Gebruik altijd het handvat aan de bovenkant van het apparaat om het op te tillen of te verplaatsen.
- Steek geen vingers of objecten in de luchtinlaat of -uitlaat om lichamelijk letsel of schade aan het apparaat te voorkomen.
- Gebruik dit apparaat niet als u insectenwerende middelen hebt gebruikt die rook verspreiden of in ruimten waar zich olieresten bevinden, waar wierook wordt gebrand of waar chemische dampen hangen.
- Gebruik het apparaat niet in de buurt van apparaten die op gas werken, verwarmingsapparatuur of open haarden.
- Haal altijd de stekker uit het stopcontact na gebruik en voordat u het apparaat schoonmaakt of voor ander onderhoud.
- Gebruik het apparaat niet in een ruimte waar zich grote temperatuurverschillen voordoen, omdat hierdoor condens in het apparaat kan ontstaan.
- Plaats het apparaat op ten minste 2 meter afstand van elektrische apparaten die radiogolven ontvangen (bijvoorbeeld TV's, radio's en radiografische klokken) om storingen te voorkomen.
- Het apparaat is uitsluitend bedoeld voor huishoudelijk gebruik bij normale gebruiksomstandigheden.

- Gebruik het apparaat niet in vochtige ruimten of in ruimten met een hoge temperatuur, zoals een badkamer, toilet of keuken.
- Koolmonoxide (CO) en radon (Rn) worden niet door dit apparaat verwijderd. Het apparaat kan niet als beveiliging worden gebruikt bij ongevallen met verbrandingsprocessen of gevaarlijke chemicaliën.
- Verwijder eerst de stekker uit het stopcontact wanneer u het apparaat verplaatst.
- Verplaats het apparaat niet door aan het snoer te trekken.

## 2 Uw luchtreiniger

Gefeliciteerd met uw aankoop en welkom bij Philips!

Als u volledig wilt profiteren van de ondersteuning die Philips biedt, kunt u uw product registreren op [www.philips.com/welcome](http://www.philips.com/welcome).

### Productoverzicht (afb. ①)

|   |   |
|---|---|
| A | Configuratiescherm                        |
| B | Luchtqualiteitsindicator                  |
| C | Luchtuitlaat                              |
| D | Luchtqualiteitssensor                     |
| E | NanoProtect serie 3-filter (FY1410)       |
| F | NanoProtect Active Carbon-filter (FY1413) |
| G | Voorfilter                                |
| H | Luchtinlaat                               |
| I | Voorpaneel                                |

### Overzicht bedieningspaneel (afb. ②)

|   |                              |
|---|------------------------------|
| J | Aan-uitknop                  |
| K | Knop voor nachtsensormodus   |
| L | Scherm                       |
| M | Wi-Fi-indicator              |
| N | Knop voor ventilatorsnelheid |
| O | Kinderslotknop               |

## 3 Aan de slag

### De filters plaatsen

#### Opmerking

- Zorg ervoor dat de luchtzuiveraar niet op het stopcontact is aangesloten voordat u de filters plaatst.
- Zorg dat de kant van de filter met het label in uw richting wijst.

- 1 Trek het onderste deel van het voorpaneel en til dit voorzichtig op om dit te verwijderen van de luchtzuiveraar (afb. ③).
- 2 Druk het uitsteeksel omlaag (1) en trek het voorfilter naar u toe (2) (afb. ④).
- 3 Verwijder alle filters (afb. ⑤).
- 4 Verwijder alle verpakkingsmaterialen van de filters (afb. ⑥).
- 5 Plaats eerst het dikke filter (**FY1410**) in de luchtzuiveraar en vervolgens het dunne Active Carbon-filter (**FY1413**) (afb. ⑦). De modelnummers zijn weergegeven op elk filter.
- 6 Plaats het voorfilter terug in de luchtzuiveraar (afb. ⑧).

#### Opmerking

- Zorg dat de kant met het uitsteeksel in uw richting wijst, en dat alle haakjes van het voorfilter op de juiste manier op de luchtreiniger zijn bevestigd.



- 7 Plaats het voorpaneel terug door de bovenkant van het paneel op de bovenkant van de luchtzuiveraar te drukken (1). Druk vervolgens zachtjes het paneel tegen de luchtzuiveraar (2) aan (afb. ⑨).
- 8 Was uw handen grondig nadat u de filters hebt geplaatst.

### Wi-Fi instellen

#### De Wi-Fi-verbinding voor de eerste keer instellen

- 1 Ga naar de **App Store** of **Google Play** en download en installeer de 'Air Matters'-app.



- 2 Steek de stekker van de luchtzuiveraar in het stopcontact en druk op  om de luchtzuiveraar in te schakelen.  
↳ The Wi-Fi-indicator  knippert de eerste keer oranje.
- 3 Controleer of uw mobiele apparaat op uw Wi-Fi-netwerk is aangesloten.
- 4 Start de app 'Air Matters' en klik op '+' rechtsboven in het scherm. Volg de instructies op het scherm om de luchtzuiveraar op uw netwerk aan te sluiten.

- 5 Nadat de verbinding tot stand is gebracht en het apparaat is gekoppeld, kleurt de Wi-Fi-indicator  wit. Raadpleeg het gedeelte over probleemoplossing of de sectie Help in de 'Air Matters'-app voor uitgebreide en bijgewerkte tips voor probleemoplossing als de koppeling is mislukt.

#### Opmerking

- Deze instructie geldt alleen wanneer de luchtzuiveraar voor de eerste keer wordt ingesteld. Raadpleeg het gedeelte 'Wi-Fi-verbinding instellen als het netwerk is gewijzigd' op pagina 142 als het netwerk is gewijzigd of de instelling opnieuw moet worden uitgevoerd.
- Als u meerdere luchtzuiveraars aan uw mobiele apparaat wilt koppelen, moet u dit achter elkaar doen. Voltooi het instellen van een luchtzuiveraar voordat u de andere inschakelt.
- Zorg ervoor dat de afstand tussen uw mobiele apparaat en de luchtzuiveraar minder dan 10 meter is en er geen obstakels zijn.
- Deze app ondersteunt de nieuwste versies van Android en iOS. Ga naar [www.philips.com/purifier-compatibility](http://www.philips.com/purifier-compatibility) voor de meest actuele informatie over ondersteunde besturingssystemen en apparaten.

## De WiFi-verbinding instellen als het netwerk is gewijzigd

### Opmerking

- Dit is van toepassing wanneer het netwerk is gewijzigd waarmee uw luchtzuiveraar standaard is verbonden.

- 1 Steek de stekker van de luchtzuiveraar in het stopcontact en druk op  om de luchtzuiveraar in te schakelen.
- 2 Houd  en  tegelijkertijd 3 seconden ingedrukt tot u een pieptoon hoort.
  - ↳ De luchtzuiveraar schakelt over naar de koppelingsmodus.
  - ↳ De Wi-Fi-indicator  knippert oranje.
- 3 Volg stap 4 en 5 in het gedeelte '**De Wi-Fi-verbinding voor de eerste keer instellen**'.



## 4 De luchtzuiveraar gebruiken

### De luchtkwaliteitsindicator

De Indoor Allergen Index (IAI) is een realtime numerieke weergave die visuele en onmiddellijke feedback geeft over het allergeneniveau binnenshuis.



| IAI   | Kleur luchtkwaliteitsindicator | Luchtkwaliteitsniveau |
|-------|--------------------------------|-----------------------|
| 1-3   | Blauw                          | Goed                  |
| 4-6   | Blauw-paars                    | Redelijk              |
| 7-9   | Paars-rood                     | Slecht                |
| 10-12 | Rood                           | Zeer slecht           |

De luchtkwaliteitsindicator gaat automatisch branden wanneer de luchtzuiveraar wordt ingeschakeld en brandt achtereenvolgens in alle kleuren. Na circa 30 seconden selecteren de luchtkwaliteitssensoren de kleur die overeenkomt met de luchtkwaliteit en luchtdeeltjes van de omgeving.

### In- en uitschakelen

#### Opmerking

- Plaats de luchtzuiveraar altijd op een stabiele, horizontale en vlakke ondergrond met de voorzijde van het apparaat van muren of meubels af gericht.
- Sluit deuren en ramen voor optimale zuiveringsprestaties.
- Zorg ervoor dat er geen gordijnen in de omgeving van de luchtinlaat of luchtuitlaat hangen.

- 1 Steek de stekker van de luchtzuiveraar in het stopcontact.
- 2 Druk op  om de luchtzuiveraar in te schakelen (afb. 10).
  - ↳ De luchtzuiveraar piept.
  - ↳ De luchtzuiveraar staat standaard in de automatische modus.
  - ↳ Op het scherm wordt "■■" weergegeven wanneer de luchtzuiveraar opwarmt.
  - ↳ Nadat de luchtkwaliteitsensor de luchtkwaliteit ongeveer 30 seconden heeft gemeten, selecteert deze automatisch de lichtkleur die bij de luchtkwaliteit hoort.
- 3 Houd  3 seconden ingedrukt om de luchtzuiveraar uit te schakelen.



## Opmerking

- Als de luchtzuiveraar op het stopcontact blijft aangesloten wanneer deze is uitgeschakeld, onthoudt de luchtzuiveraar de instellingen wanneer deze weer wordt ingeschakeld.
- De luchtzuiveraar start automatisch opnieuw op als deze per ongeluk wordt uitgeschakeld, en werkt volgens de vorige instellingen wanneer het apparaat weer van stroom wordt voorzien.

---

## De ventilatorsnelheid wijzigen

Er zijn verschillende ventilatorsnelheden beschikbaar. U kunt de automatische modus, snelheid **1**, **2**, **3** of turbomodus (**t**) kiezen.

---



### Automatisch (A)

- Tik herhaaldelijk op de knop voor de ventilatorsnelheid  om de automatische modus te selecteren (afb. **11**).

---

### Allergeenmodus

De speciaal ontworpen allergenmodus kan veelvoorkomende allergenen doeltreffend beperken, zoals pollen en huidschilfers van huisdieren.

- Druk op de knop voor de ventilatorsnelheid  om de allergenmodus te selecteren (afb. **12**).
  - ↳ Auto (**A**) en  worden op het scherm weergegeven.

---

## Handleiding

- Druk herhaaldelijk op de knop voor de ventilatorsnelheid  om de gewenste ventilatorsnelheid te selecteren (afb. **13**).

---

### Turbo (t)

In de turbomodus werkt de luchtzuiveraar op de hoogste snelheid.

- Druk op de ventilatorsnelheidsknop  om de turbomodus (**t**) te kiezen (afb. **14**).

---

## Lichtsensoren

Met de lichtsensoren kan de luchtzuiveraar werken volgens het omgevingslicht.

Als het omgevingslicht 10 seconden wordt gedimd, gaan alle lampjes op het bedieningspaneel langzaam uit. Tijdens deze periode kunt u elke knop aanraken om de lampjes weer aan te zetten. Als u geen andere handelingen uitvoert binnen 10 seconden, gaan alle lampjes uit.

Als het omgevingslicht ten minste 10 seconden oplicht, gaan alle lampjes weer aan.

## Nachtsensormodus

U kunt de nachtsensormodus op twee manieren activeren.

### De nachtsensormodus handmatig activeren

- Druk voordat u gaat slapen op  om de nachtsensormodus handmatig te activeren (afb. 15).
  - ↳ Als de luchtkwaliteitsindicator blauw is, schakelt de luchtzuiveraar direct over op de nachtsensormodus. De luchtzuiveraar werkt heel stil en de luchtkwaliteitsindicator wordt gedimd.
  - ↳ Als de luchtkwaliteitsindicator niet blauw is, staat de luchtzuiveraar maximaal 10 minuten in turbomodus. De luchtkwaliteitsindicator knippert langzaam en schakelt daarna over op de nachtsensormodus.





### De nachtsensormodus automatisch activeren

Wanneer de luchtzuiveraar in de automatische modus of de allergemeenmodus staat, schakelt de luchtzuiveraar automatisch over naar de nachtsensormodus als de lichtsensor detecteert dat de lampen in uw kamer uit zijn. De luchtzuiveraar past de ventilatorsnelheid in realtime aan om ervoor te zorgen dat de lucht in uw kamer goed is. De luchtkwaliteitsindicator wordt gedimd.

### Opmerking

- De lichtsensor detecteert de lampen in uw kamer nadat het apparaat 11 uur in de nachtsensormodus heeft gestaan.
- De luchtzuiveraar sluit de nachtsensormodus af en schakelt de vorige modus in als de lampen in uw kamer aan staan. De luchtkwaliteitsindicator en het display staan dan weer aan.
- Druk op de knop  of  om de nachtsensormodus handmatig af te sluiten.

## Het kinderslot instellen

- 1 Houd de kinderslotknop  3 seconden ingedrukt om het kinderslot in te schakelen (afb. 16).
  - ↳ Het kinderslotpictogram  wordt weergegeven op het scherm.
  - ↳ Wanneer het kinderslot is ingeschakeld, reageren alle andere knoppen niet. Alleen het kinderslotpictogram  knippert.
- 2 Houd de kinderslotknop  opnieuw 3 seconden ingedrukt om het kinderslot uit te schakelen (afb. 17).
  - ↳ Het kinderslotpictogram  verdwijnt.

### Opmerking

- De kinderslotfunctie wordt automatisch ontgrendeld als de code voor het schoonmaken van het voorfilter of de code voor filtervervangning wordt weergegeven op het scherm.

## 5 Schoonmaken



### Opmerking

- Schakel de luchtzuiveraar altijd uit en haal de stekker van de luchtzuiveraar uit het stopcontact voordat u deze schoonmaakt.
- Dompel de luchtzuiveraar nooit in water of een andere vloeistof.
- Reinig de luchtzuiveraar nooit met schurende, agressieve of ontvlambare schoonmaakmiddelen, zoals bleek of alcohol.
- Alleen het voorfilter mag worden afgewassen. Het luchtfilter mag niet worden afgewassen.
- Probeer de filters of de luchtkwaliteitsensor niet te reinigen met een stofzuiger.

## De behuizing van de luchtzuiveraar reinigen

Reinig regelmatig de binnen- en buitenkant van de luchtzuiveraar om ophoping van stof te voorkomen.

- 1 Gebruikt een zachte, droge doek voor het schoonmaken van zowel de binnen- als buitenkant van de luchtzuiveraar.
- 2 U kunt de luchtuitlaat ook schoonmaken met een droge, zachte doek.
- 3 Verwijder de afdekplaat van de luchtzuiveraar en spoel deze af onder de kraan.

## De luchtkwaliteitsensor reinigen

Reinig de luchtkwaliteitsensor om de 2 maanden om de luchtreiniger optimaal te laten functioneren.



### Opmerking

- Als de luchtzuiveraar in een stoffige omgeving wordt gebruikt, moet het apparaat mogelijk vaker worden gereinigd.
- Als de luchtvochtigheid in de kamer erg hoog is, kan condensatie ontstaan op de luchtkwaliteitsensor, waardoor het lampje kan duiden op een slechte luchtkwaliteit, terwijl de luchtkwaliteit in feite goed is. Als dit het geval is, maakt u de luchtkwaliteitsensor schoon of gebruikt u de luchtzuiveraar met een handmatig ingestelde snelheidsstand.

- 1 Schakel de luchtzuiveraar uit en haal de stekker uit het stopcontact.
- 2 Maak de inlaat en de uitlaat van de luchtkwaliteitsensor schoon met een zachte borstel (afb. 18).
- 3 Open het klepje van de luchtkwaliteitsensor (afb. 19).
- 4 Reinig de luchtkwaliteitsensor, de stofinlaat en de stofuitlaat met een vochtig wattenstaafje (afb. 20).
- 5 Droog alle onderdelen grondig met een droog wattenstaafje.
- 6 Plaats het klepje van de luchtkwaliteitsensor terug (afb. 21).



### Opmerking

- Zorg ervoor dat het klepje van de luchtkwaliteitsensor altijd is gesloten als de luchtzuiveraar in werking is.

## Het voorfilter schoonmaken

Maak het voorfilter schoon als **F0** wordt weergegeven op het scherm (afb. 22).

- 1 Schakel de luchtzuiveraar uit en haal de stekker uit het stopcontact.
- 2 Trek het onderste deel van het voorpaneel en til dit voorzichtig op om dit te verwijderen van de luchtzuiveraar (afb. 3).
- 3 Druk het uitsteeksel omlaag (1) en trek het voorfilter naar u toe (2) (afb. 4).
- 4 Als het voorfilter heel vuil is, kunt u een zachte borstel gebruiken om het stof weg te borstelen. Spoel het voorfilter af onder de kraan (afb. 23).
- 5 Laat het voorfilter goed drogen voordat u het weer in de luchtzuiveraar plaatst.

### Opmerking

- Zorg ervoor dat het voorfilter volledig droogt na het schoonmaken, om te zorgen dat het zo lang mogelijk meegaat.
- Was uw handen na het aanraken van het filter.

- 6 Plaats het voorfilter terug in de luchtzuiveraar (afb. 8).

### Opmerking

- Zorg dat de kant met het uitsteeksel in uw richting wijst, en dat alle haakjes van het voorfilter op de juiste manier op de luchtzuiveraar zijn bevestigd.

- 7 Druk de bovenkant van het paneel op de bovenkant van de luchtzuiveraar (1) om het voorpaneel terug te plaatsen. Druk vervolgens zachtjes het paneel tegen de luchtzuiveraar (2) aan (afb. 9).
- 8 Steek de stekker van de luchtzuiveraar in het stopcontact.
- 9 Houd de  3 seconden ingedrukt om de schoonmaaktijd van het voorfilter te resetten (afb. 24).
- 10 Was uw handen grondig nadat u de filters hebt geplaatst.

## 6 De filters vervangen

### Indicator voor vervangen van het filter

De luchtzuiveraar is voorzien van een indicator voor het vervangen van het filter die ervoor zorgt dat het luchtzuiveringsfilter optimaal functioneert wanneer het apparaat in bedrijf is. De filtercode wordt weergegeven op het scherm als de filters moeten worden vervangen.

Wanneer de filters niet op tijd worden vervangen, zal de luchtzuiveraar stoppen met werken en automatisch worden vergrendeld.

### De filters vervangen

#### Opmerking

- De luchtzuiveringsfilters mogen niet worden gewassen of gestofzuigd.
- Schakel de luchtzuiveraar altijd uit en haal de stekker uit het stopcontact voordat u de filters vervangt.
- Reinig de filters niet met een stofzuiger.
- Gebruik het voorfilter niet als deze beschadigd, versleten of kapot is. Ga naar [www.philips.com/support](http://www.philips.com/support) of neem contact op met het Consumer Care Centre in uw land.

| Indicatielampje filterstatus                          | Actie   |
|---|---|
| A3 wordt weergegeven op het scherm                    | Vervang het NanoProtect serie 3-filter (FY1410)       |
| C7 wordt weergegeven op het scherm                    | Vervang het NanoProtect Active Carbon-filter (FY1413) |
| A3 en C7 worden afwisselend weergegeven op het scherm | Beide filters vervangen                               |

- 1 Schakel de luchtzuiveraar uit en haal de stekker uit het stopcontact.
- 2 Verwijder het gebruikte luchtfilter volgens het indicatielampje van de filterstatus dat wordt weergegeven op het scherm (afb. 25). Gooi gebruikte filters weg.

#### Opmerking

- Raak het geplooid oppervlak van het filter niet aan en ruik niet aan het filter. Het filter bevat vervuilende stoffen uit de lucht.

- 3 Verwijder al het verpakkingsmateriaal van het nieuwe filter (afb. 6).
- 4 Plaats de nieuwe filters in de luchtzuiveraar (afb. 7).
- 5 Steek de stekker van de luchtzuiveraar in het stopcontact.
- 6 Houd de  3 seconden ingedrukt om de levensduurteller van het filter te resetten (afb. 26).
- 7 Was uw handen na het vervangen van een filter.

---

## Resetknop filter

U kunt de filters ook vervangen als er geen filtervervangingscode wordt weergegeven op het scherm. Nadat u het filter hebt vervangen, moet u de levensduurteller van het filter handmatig resetten.

- 1 Houd  en  gelijktijdig 3 seconden ingedrukt om de modus voor het resetten van het filter te activeren (afb. 27).  
↳ Code (A3) van het NanoProtect serie 3-filter wordt weergegeven op het scherm.
- 2 Houd  3 seconden ingedrukt om de fabrieksinstellingen van de levensduurteller van het NanoProtect serie 3-filter te herstellen (afb. 26).
- 3 Code (C7) van het NanoProtect Active Carbon-filter wordt weergegeven op het scherm nadat de levensduurteller van het NanoProtect serie 3-filter is gereset (afb. 28).
- 4 Houd  3 seconden ingedrukt om de fabrieksinstellingen van de levensduurteller van het NanoProtect Active Carbon-filter te herstellen en de resetmodus af te sluiten (afb. 29).

## 7 Opbergen

- 1 Schakel de luchtzuiveraar uit en haal de stekker uit het stopcontact.
- 2 Maak de luchtzuiveraar, de luchtkwaliteitsensor en het voorfilter schoon (zie het hoofdstuk 'Schoonmaken').
- 3 Laat alle onderdelen goed drogen voordat u ze opbergt.
- 4 Wikkel het filter en het voorfilter apart in luchtdichte plastic zakken.
- 5 Bewaar de luchtzuiveraar, het filter en het voorfilter op een koele, droge plek.
- 6 Was uw handen altijd grondig na hantering van de filters.

## 8 Problemen oplossen

Dit hoofdstuk behandelt in het kort de problemen die u kunt tegenkomen tijdens het gebruik van uw apparaat. Als u er niet in slaagt het probleem op te lossen met behulp van de onderstaande informatie, neem dan contact op met het Consumer Care Centre in uw land.

| Probleem  | Mogelijke oplossing  |
|---|--|
| De luchtzuiveraar werkt niet, hoewel deze wel is ingeschakeld en de stekker in het stopcontact zit. | <ul style="list-style-type: none"><li>• Controleer of de voorklep correct is geplaatst.</li><li>• De code voor het vervangen van het filter wordt weergegeven op het scherm, maar u hebt het overeenkomstige filter niet vervangen. Het apparaat wordt vergrendeld als u het verlopen filter blijft gebruiken. Vervang in dit geval het filter en reset de levensduurteller van het filter.</li></ul>  |
| De luchtzuiveraar werkt niet, terwijl deze wel is ingeschakeld.                                     | <ul style="list-style-type: none"><li>• De filtervervangingsindicator brandt al een tijd, maar u hebt het bijbehorende filter niet vervangen. Nu is de luchtzuiveraar vergrendeld. Vervang in dit geval het filter en reset de levensduurteller van het filter.</li></ul>  |
| De luchtzuiveraar gaat onbedoeld uit.   | <ul style="list-style-type: none"><li>• De luchtzuiveraar herstart automatisch en schakelt de eerder geopende modus in wanneer het weer stroom heeft.</li></ul>  |
| De luchtstroom afkomstig uit de luchtuitlaat is aanzienlijk zwakker dan voorheen.                   | <ul style="list-style-type: none"><li>• Het voorfilter is vuil. Maak het voorfilter schoon (zie het hoofdstuk 'Schoonmaken').</li></ul>  |
| De luchtkwaliteit wordt niet beter, ook niet als de luchtzuiveraar al lange tijd is ingeschakeld.   | <ul style="list-style-type: none"><li>• Eén van de filters is niet in de luchtzuiveraar geplaatst, of het filter is niet correct geplaatst. Zorg dat alle filters correct zijn geplaatst in de volgende volgorde, te beginnen met het binnenste filter:<br/>1) NanoProtect serie 3-filter (FY1410); 2) NanoProtect ActiveCarbon-filter (FY1413); 3) voorfilter.</li><li>• De luchtkwaliteitsensor is vochtig. Zorg dat de luchtkwaliteitsensor schoon en droog is (zie het hoofdstuk 'Schoonmaken').</li></ul> |
| De kleur van de luchtkwaliteitsindicator blijft ongewijzigd.  | <ul style="list-style-type: none"><li>• De luchtkwaliteitsensor is verontreinigd. Maak de luchtkwaliteitsensor schoon (zie het hoofdstuk 'Schoonmaken').</li></ul>   |



| Probleem   | Mogelijke oplossing  |
|--|--|
| De luchtzuiveraar produceert een onaangename geur.   | <ul style="list-style-type: none"> <li>• Na enige tijd gebruik kan het filter gaan ruiken door het absorberen van gassen in de lucht. Verwijder het filter en plaats het enkele uren op een plek met direct zonlicht en ventilatie. Plaats het filter opnieuw en probeer het apparaat opnieuw te gebruiken. Vervang het filter als u de geur blijft ruiken.</li> <li>• Als de luchtzuiveraar een brandlucht verspreidt, schakelt u het apparaat uit en haalt u de stekker uit het stopcontact. Neem contact op met het Consumer Care Centre in uw land.</li> </ul> |
| De luchtzuiveraar maakt veel geluid.   | <ul style="list-style-type: none"> <li>• Als de luchtzuiveraar te veel geluid maakt, kunt u de snelheid van de ventilator lager zetten. Wanneer u de luchtzuiveraar 's nachts in een slaapkamer gebruikt, kies dan de nachtsensormodus of selecteer een lagere ventilatorsnelheid.</li> </ul>  |
| De luchtzuiveraar blijft aangeven dat ik een filter moet vervangen, maar dat heb ik al gedaan. | <ul style="list-style-type: none"> <li>• Mogelijk hebt u de levensduurteller van het filter niet gereset. Steek de stekker in het stopcontact, druk op  om de luchtzuiveraar in te schakelen en houd de  3 seconden ingedrukt.</li> </ul>  |
| Foutmelding 'E1', 'E2', 'E3' of 'E4' wordt op het scherm weergegeven.                          | <ul style="list-style-type: none"> <li>• Het apparaat is defect. Neem contact op met het Consumer Care Centre in uw land.</li> </ul>   |
| Welke app moet ik downloaden?  | <ul style="list-style-type: none"> <li>• Ga naar de <b>App Store</b> of <b>Google Play</b> en download en installeer de '<b>Air Matters</b>'-app van FreshIdeas Studio.</li> </ul>   |

| Probleem                                | Mogelijke oplossing   |
|---|---|
| <b>De Wi-Fi-installatie is mislukt.</b> | <ul style="list-style-type: none"><li>• Als de router waarop uw luchtzuiveraar is aangesloten een dual band-router is en er momenteel geen verbinding kan worden gemaakt met een 2,4 GHz-netwerk, schakelt u naar een andere band op dezelfde router (2,4 GHz) en probeert u de luchtzuiveraar opnieuw te koppelen. 5 GHz-netwerken worden niet ondersteund.</li><li>• Webverificatienetwerken worden niet ondersteund.</li><li>• Controleer of de luchtzuiveraar binnen het bereik van de Wi-Fi-router is. U kunt eventueel de luchtzuiveraar dichterbij de Wi-Fi-router zetten.</li><li>• Controleer of de naam van het netwerk juist is. De naam van het netwerk is hoofdlettergevoelig.</li><li>• Controleer of het Wi-Fi-wachtwoord juist is. Het wachtwoord is hoofdlettergevoelig.</li><li>• Probeer de Wi-Fi opnieuw in te stellen met de instructies in het gedeelte 'De Wi-Fi-verbinding instellen als het netwerk is gewijzigd'.</li><li>• De Wi-Fi-verbinding kan door elektromagnetische of andere storingen worden onderbroken. Houd het apparaat uit de buurt van andere elektronische apparaten die storing kunnen veroorzaken.</li><li>• Controleer of het mobiele apparaat in de vliegtuigmodus staat. Zorg ervoor dat de vliegtuigmodus is uitgeschakeld wanneer verbinding wordt gemaakt met het Wi-Fi-netwerk.</li><li>• Raadpleeg het gedeelte Help in de app voor uitgebreide en actuele tips voor het oplossen van problemen.</li></ul> |

## 9 Garantie en service

Als u informatie nodig hebt of als u een probleem hebt, gaat u naar de Philips-website op [www.philips.com](http://www.philips.com) of neemt u contact op met het Philips Consumer Care Centre in uw land (u vindt het telefoonnummer in het 'worldwide garantie'-vouwblad). Als er geen Consumer Care Centre in uw land is, ga dan naar uw Philips-dealer.

---

### Onderdelen of accessoires bestellen

Als u een onderdeel moet vervangen of als u een extra onderdeel wilt kopen, kunt u contact opnemen met uw Philips-dealer of gaat u naar [www.philips.com/support](http://www.philips.com/support).

Als u problemen hebt bij het bestellen van onderdelen, neem dan contact op met het Philips Consumer Care Centre in uw land (u vindt het telefoonnummer in het 'worldwide garantie'-vouwblad).

## 10 Kennisgevingen

---

### Elektromagnetische velden (EMV)

Dit Philips-apparaat voldoet aan alle toepasbare richtlijnen en voorschriften met betrekking tot blootstelling aan elektromagnetische velden.

---

### Voldoet aan de norm voor elektromagnetische velden (EMF)

Koninklijke Philips N.V. maakt en verkoopt vele consumentenproducten die net als andere elektronische apparaten elektromagnetische signalen kunnen uitstralen en ontvangen.

Een van de belangrijkste zakelijke principes van Philips is ervoor te zorgen dat al onze producten voldoen aan alle geldende vereisten inzake gezondheid en veiligheid en ervoor te zorgen dat onze producten ruimschoots voldoen aan de EMF-normen die gelden op het ogenblik dat onze producten worden vervaardigd.

Philips streeft ernaar geen producten te ontwikkelen, te maken en op de markt te brengen die schadelijk kunnen zijn voor de gezondheid. Philips bevestigt dat als zijn producten correct voor het daartoe bestemde gebruik worden aangewend, deze volgens de nieuwste wetenschappelijke onderzoeken op het moment van de publicatie van deze handleiding veilig zijn om te gebruiken.

Philips speelt een actieve rol in de ontwikkeling van internationale EMV- en veiligheidsnormen, wat Philips in staat stelt in te spelen op toekomstige normen en deze tijdig te integreren in zijn producten.

---

## Recycling



Dit symbool betekent dat dit product niet bij het gewone huishoudelijke afval mag worden weggegooid (2012/19/EU).

Volg de geldende regels in uw land voor de gescheiden inzameling van elektrische en elektronische producten. Als u correct verwijdert, voorkomt u negatieve gevolgen voor het milieu en de volksgezondheid.

---

## Software

App Store is een handelsmerk van Apple Inc.

Google Play is een handelsmerk van Google Inc.

De 'Air Matters'-app is ontwikkeld door Air Matters Network Pty Ltd.

Dit Philips-apparaat en de Air Matters-app maken gebruik van verschillende open source-softwareapplicaties. De licentietekst voor de in dit product gebruikte software is te vinden op [www.philips.com/purifier-compatibility](http://www.philips.com/purifier-compatibility).

# Innhold

|  |            |
|--|------------|
| <b>1 Viktig</b>                        | <b>156</b> |
| Sikkerhet                              | 156        |
| <b>2 Luftrensere din</b>               | <b>159</b> |
| Produktoversikt (fig. ①)               | 159        |
| Oversikt over kontrollknapper (fig. ②) | 159        |
| <b>3 Komme i gang</b>                  | <b>159</b> |
| Installere filterne                    | 159        |
| Wi-Fi-konfigurering                    | 160        |
| <b>4 Bruke luftrenseren</b>            | <b>161</b> |
| Forstå lampen for luftkvalitet         | 161        |
| Slå av og på                           | 161        |
| Slik endrer du viftehastigheten        | 161        |
| Lyssensor                              | 162        |
| Nattregistreringsmodus                 | 162        |
| Slik stiller du inn barnesikringen     | 163        |
| <b>5 Rengjøring</b>                    | <b>163</b> |
| Rengjøre luftrenserkabinettet          | 163        |
| Rengjøring av luftkvalitetssensoren    | 164        |
| Rengjøre forfilteret                   | 164        |
| <b>6 Bytte ut filterne</b>             | <b>165</b> |
| Indikator for filterbytte              | 165        |
| Bytte ut filterne                      | 165        |
| Tilbakestille filter                   | 166        |

|                              |            |
|------------------------------|------------|
| <b>7 Lagring</b>             | <b>167</b> |
| <b>8 Feilsøking</b>          | <b>168</b> |
| <b>9 Garanti og service</b>  | <b>171</b> |
| Bestill deler eller tilbehør | 171        |
| <b>10 Merknader</b>          | <b>171</b> |
| Elektromagnetiske felt (EMF) | 171        |
| Gjenvinning                  | 172        |
| Programvare                  | 172        |

Bruker miljøvennlig papir. Takk for at du bidrar til å redde trær.

# 1 Viktig

---

## Sikkerhet

Les denne brukerhåndboken nøye før du bruker apparatet, og ta vare på den for fremtidig bruk.

### Fare

- Ikke la det komme vann eller annen væske eller brennbart vaskemiddel inn i apparatet. Det kan forårsake elektrisk støt og/eller brannfare.
- Ikke rengjør apparatet med vann eller noen annen væske eller et (brennbart) vaskemiddel. Det kan føre til elektrisk støt og/eller brannfare.
- Ikke spray brennbar væske, som insektmiddel eller parfyme i nærheten av apparatet.

### Advarsel

- Før du kobler til apparatet, må du kontrollere at spenningen som er angitt på apparatet, stemmer overens med nettspenningen.
- Hvis strømledningen er ødelagt, må den alltid

skiftes ut av Philips, et servicesenter som er godkjent av Philips, eller lignende kvalifisert personell for å unngå farlige situasjoner.

- Apparatet må ikke brukes hvis det er skade på støpselet, ledningen eller selve apparatet.
- Dette apparatet kan brukes av barn over åtte år og av personer med nedsatt sanseevne eller fysisk eller psykisk funksjonsevne, eller personer med manglende erfaring eller kunnskap, dersom de får instruksjoner om sikker bruk av apparatet eller tilsyn som sikrer sikker bruk, og hvis de er klar over risikoen. Barn skal ikke leke med apparatet. Barn skal ikke utføre rengjøring eller vedlikehold uten tilsyn.
- Åpningene for innluft og utluft må ikke blokkeres, f.eks. ved å plassere gjenstander foran åpningene.

- Sørg for at ikke fremmede gjenstander faller ned i apparatet gjennom luftuttaket.
- Standard Wi-Fi-grensesnitt basert på 802.11b/g/n ved 2,4 GHz med en maksimal utgangseffekt på 31,62 mW EIRP.

### Forsiktig

- Dette apparatet er ingen erstatning for ordentlig lufting, regelmessig støvsuging eller bruk av en utsugingsenhet eller vifte ved matlaging.
- Støpselet og apparatet blir varmt hvis stikkontakten har dårlige koblinger. Sørg for å koble apparatet til en stikkontakt med riktige koblinger.
- Plasser og bruk alltid apparatet på en tørr, stabil, jevn og horisontal overflate.
- La det være minst 20 cm ventilasjon bak og på begge sidene av apparatet og la det være minst 30 cm ventilasjon over apparatet.
- Ikke plasser gjenstander oppå apparatet.
- Ikke sitt eller stå på apparatet. Hvis du sitter eller står oppå apparatet, kan det føre til skader.
- Ikke plasser apparatet rett under et klimaanlegg. Dette kan føre til at kondens drypper på apparatet.
- Kontroller at alle filterne er riktig montert, før du slår på apparatet.
- Bruk bare originale filter fra Philips tiltenkt dette apparatet. Ikke bruk andre filter.
- Forbrenning av filteret kan forårsake varige skader og/eller fare for andre. Ikke bruk filteret som brensel eller andre lignende formål.
- Du bør unngå å dunke på apparatet (spesielt på åpningene for innluft og utluft) med harde gjenstander.
- Hvis du skal løfte eller flytte apparatet, må du alltid bruke håndtaket oppå apparatet.

- Ikke stikk fingrene eller gjenstander inn i åpningene for innluft eller utluft. Det kan forårsake fysiske skader og/eller feil på apparatet.
- Du bør ikke bruke dette apparatet når du har brukt insektmidler som avgir røyk innendørs eller på steder med oljete restprodukter, røkelse som brennes, eller kjemisk damp.
- Du bør ikke bruke apparatet i nærheten av gassdrevne apparater, varmeapparater eller peiser.
- Du må alltid koble fra apparatet etter bruk og før rengjøring eller annet vedlikehold.
- Du bør ikke bruke apparatet i rom der temperaturen svinger kraftig. Dette kan føre til kondens inne i apparatet.
- Plasser apparatet minst to meter unna elektriske apparater som bruker radiobølger gjennom luften, for eksempel TV-er, radioer og radiokontrollerte klokker.
- Apparatet er kun ment til bruk i husstander under vanlige driftsforhold.
- Du bør ikke bruke apparatet i våte omgivelser eller omgivelser med høy romtemperatur, for eksempel på bad, toaletter eller kjøkkenet.
- Apparatet fjerner ikke karbonmonoksid (CO) eller radon (Rn). Apparatet kan ikke brukes som en sikkerhetsanordning ved uhell med forbrenningsprosesser eller farlige kjemikalier.
- Hvis du må flytte apparatet, må du koble apparatet fra strømforsyningen først.
- Ikke flytt apparatet ved å trekke i strømledningen.



## 2 Luftrenseren din

Gratulerer med kjøpet, og velkommen til Philips!

For å få fullt utbytte av støtten som Philips tilbyr, må du registrere produktet på [www.philips.com/welcome](http://www.philips.com/welcome).

### Produktoversikt (fig. ①)

- A Kontrollpanel
- B Lampe for luftkvalitet
- C Åpning for utluft
- D Luftkvalitetssensor
- E NanoProtect-filtrer, serie 3 (FY1410)
- F NanoProtect-filtrer med aktivt kull (FY1413)
- G Forfilter
- H Åpning for innluft
- I Frontpanel

### Oversikt over kontrollknapper (fig. ②)

- J Av/på-knapp
- K Knapp for nattregistreringsmodus
- L Display
- M Wi-Fi-indikator
- N Turboknapp for vifte
- O Knapp for barnelås

## 3 Komme i gang

### Installere filtrene

#### Merk

- Kontroller at luftrenseren er koblet fra stikkkontakten før du monterer filtrene.
- Pass på at siden på filteret med merket vender mot deg.

- 1 Trekk i den nederste delen av frontpanelet, og løft den forsiktig opp for å fjerne den fra luftrenseren (fig. ③).
- 2 Trykk klemmen ned (1) og trekk forfilteret mot deg (2) (fig. ④).
- 3 Fjern alle filtre (fig. ⑤).
- 4 Fjern all emballasjen fra filtrene (fig. ⑥).
- 5 Sett det tykke filteret (FY1410) inn i luftrenseren, og sett deretter inn det tynne filteret med aktivt kull (FY1413) (fig. ⑦). Du kan se modellnummeret på hvert filter.
- 6 Sett forfilteret tilbake i luftrenseren (fig. ⑧).

#### Merk

- Pass på at siden med klemmen vender mot deg, og at alle krokene til forfilteret er ordentlig festet til luftrenseren.



- 7 Sett frontpanelet på igjen ved å trykke den øverste delen av panelet på plass på toppen av luftrenseren (1). Deretter skyver du panelet forsiktig mot luftrenseren (2) (fig. ⑨).
- 8 Vask hendene grundig etter installasjon av filtre.

# Wi-Fi-konfigurering

## Konfigurere Wi-Fi-tilkoblingen for første gang

- 1 Last ned og installer **Air Matters**-appen fra **App Store** eller **Google Play**.







- 2 Sett støpselet til luftrenseren i stikkontakten, og hold nede  for å slå på luftrenseren.  
↳ Wi-Fi-indikatoren  blinker oransje for første gang.
- 3 Kontroller at den mobile enheten er koblet til Wi-Fi-nettverket.
- 4 Start **Air Matters**-appen og klikk på + øverst til høyre på skjermen. Følg instruksjonene på skjermen for å koble luftrenseren til nettverket ditt.
- 5 Etter vellykket paring og tilkobling lyser Wi-Fi-indikatoren  hvitt. Hvis paringen ikke er vellykket, kan du se i avsnittet om feilsøking, eller hjelpedelen i **Air Matters**-appen for å få omfattende og oppdaterte tips om feilsøking.

### Merk

- Denne instruksjonen er bare gyldig når luftrenseren konfigureres for første gang. Hvis nettverket har blitt endret, eller konfigurasjonen må utføres på nytt, kan du se avsnittet Konfigurere Wi-Fi-tilkoblingen når nettverket har blitt endret på side 160.
- Hvis du vil koble mer enn én luftrenser til smartenheten din, må du gjøre dette hver for seg. Fullfør konfigureringen av én luftrenser før du slår på den andre luftrenseren.
- Sørg for at avstanden mellom mobilenheten og luftrenseren er mindre enn 10 m og uten hindringer.
- Denne appen støtter de nyeste versjonene av Android og iOS. Gå til [www.philips.com/purifier-compatibility](http://www.philips.com/purifier-compatibility) for å få en oppdatering om hvilke operativsystemer og enheter som støttes.

## Konfigurere Wi-Fi-tilkoblingen når nettverket har blitt endret

### Merk

- Dette gjelder når standardnettverket luftrenseren er koblet til, har blitt endret.
- 1 Sett støpselet til luftrenseren i stikkontakten, og hold nede  for å slå på luftrenseren.
  - 2 Hold nede  og  samtidig i tre sekunder til du hører et pip.  
↳ Luftrenseren går inn i paringsmodus.  
↳ Wi-Fi-indikatoren  blinker oransje.
  - 3 Følg trinn 4–5 i avsnittet **Konfigurere Wi-Fi-tilkoblingen for første gang**.

## 4 Bruke luftrensere

### Forstå lampen for luftkvalitet

IAI-indeksen (Indoor Allergen Index) er en numerisk visning i sanntid som gir visuell og umiddelbar tilbakemelding på allergennivået innendørs.



| IAI   | Farger for luftkvalitet | Luftkvalitetsnivå |
|-------|-------------------------|-------------------|
| 1-3   | Blå                     | God               |
| 4-6   | Blållilla               | Ganske god        |
| 7-9   | Lilla-rød               | Dårlig            |
| 10-12 | Rød                     | Veldig dårlig     |

Lampen for luftkvaliteten lyser automatisk når luftrenseren slås på, og lyser opp med alle fargene i rekkefølge. Etter ca. 30 sekunder velger luftkvalitetssensoren den fargen som svarer til luftkvaliteten i omgivelsene.

### Slå av og på

#### Merk

- Plasser alltid luftrenseren på en stabil, vannrett og jevn overflate med fronten vendt bort fra veggen eller møblelementet.
- Lukk alle dører og vinduer for å få optimal luftrensing.
- Hold gardiner unna åpningene for innluft og utluft.

- 1 Sett støpselet på luftrenseren inn i stikkkontakten.
- 2 Trykk på  for å slå på luftrenseren (fig. 10).
  - ↳ Luftrenseren piper.
  - ↳ Luftrenseren bruker automodus som standard.
  - ↳ Når luftrenseren varmes opp, vises **--** på skjermen.
  - ↳ Luftkvalitetssensoren velger automatisk riktig lampefarge for luftkvalitet etter å ha målt den i omtrent 30 sekunder.
- 3 Hold nede  i tre sekunder for å slå av luftrenseren.

#### Merk

- Hvis luftrenseren forblir koblet til stikkkontakten etter at den er slått av, fungerer luftrenseren på de samme innstillingene når den slås på igjen.
- Hvis luftrenseren ved et uhell slår seg av når den jobber, starter den automatisk opp igjen under de samme innstillingene når strømmen kommer tilbake.

### Slik endrer du viftehastigheten

Flere viftehastigheter er tilgjengelige. Du kan velge automodus, hastighet **1**, **2**, **3** eller turbomodus (**t**).



#### Auto (A)

- Trykk på viftehastighetsknappen  gjentatte ganger for å velge automodus (fig. 11).

---

## Allergenmodus

Den spesialutviklede allergenmodusen kan redusere vanlige allergener som pollen og dyreflass på en effektiv måte.

- Trykk på viftehastighetsknappen  for å velge allergenmodus (fig. 12).
  - ↳ Auto (A) og  vises på skjermen.

---

## Manuell

- Trykk på viftehastighetsknappen  gjentatte ganger for å velge ønsket viftehastighet (fig. 13).

---

## Turbo (t)

I turbomodus jobber luftrenseren på høyeste hastighet.

- Trykk på viftehastighetsknappen  for å velge turbomodus (t) (fig. 14).

---

## Lyssensor

Luftrenseren kan jobbe i henhold til omgivelseslyset ved hjelp av lyssensoren.

Når omgivelseslyset dempes i ti sekunder, slås alle lysene sakte av på kontrollpanelet. I denne perioden kan du trykke på alle knappene, og lysene slås på igjen. Hvis du ikke utfører andre handlinger innen ti sekunder, slås alle lysene av.

Når omgivelseslyset blir lysere, og dette varer i minst ti sekunder, slås lysene på igjen.

---

## Nattregistreringsmodus

Du kan aktivere nattregistreringsmodusen på to måter.

---

### Aktivere nattregistreringsmodusen manuelt



- Før du legger deg, kan du trykke på  for å aktivere nattregistreringsmodusen manuelt (fig. 15).
  - ↳ Hvis lampen for luftkvalitet lyser blått, går luftrenseren rett i nattregistreringsmodus. Luftrenseren jobber da stille, og lampen for luftkvalitet dempes.
  - ↳ Hvis lampen for luftkvalitet ikke lyser blått, jobber luftrenseren i turbomodus i maksimalt ti minutter. Lampen for luftkvalitet blinker sakte i løpet av denne tiden og går deretter i nattregistreringsmodus.

---





### Automatisk aktivering av nattregistreringsmodusen

Når luftrenseren jobber i automodus eller allergenmodus, og lyssensoren registrerer at lysene i rommet er slått av, går luftrenseren automatisk i nattregistreringsmodus. Luftrenseren justerer viftehastigheten i sanntid for å sørge for at luften i rommet er god. Lampen for luftkvalitet dempes.

### Merk

- Lyssensoren registrerer lysene i rommet etter 11 timer i nattregistreringsmodus.
- Hvis lysene i rommet er slått på, avslutter luftrenseren nattregistreringsmodusen og begynner å jobbe under forrige modus. Lampen for luftkvalitet og displayet slås på igjen.
- For å avslutte nattregistreringsmodusen manuelt trykker du på knappen  eller .

## Slik stiller du inn barnesikringen

- 1 Trykk på og hold inne barnesikringsknappen  i tre sekunder for å aktivere barnesikringen (fig. 16).
  - ↳ Ikonet for barnesikring  vises på skjermen.
  - ↳ Når barnesikringen er slått på, fungerer ikke noen av de andre knappene. Det er da kun ikonet for barnesikring som  blinker.
- 2 Trykk på og hold inne barnelåsknappen  i tre sekunder på nytt for å deaktivere barnelåsen (fig. 17).
  - ↳ Ikonet for barnesikring  vises ikke lenger.

### Merk

- Barnelåsfunksjonen låses automatisk opp når koden for rengjøring av forfilteret eller filterbytte vises på skjermen.

## 5 Rengjøring

### Merk

- Slå alltid av luftrenseren og koble den fra stikkontakten før rengjøring.
- Senk aldri luftrenseren ned i vann eller annen væske.
- Bruk aldri skuremidler eller sterke eller brennbare rengjøringsmidler som blekemidler eller alkohol til å rengjøre noen deler av luftrenseren.
- Bare forfilteret kan rengjøres. Luftfilteret kan ikke rengjøres.
- Ikke forsøk å rengjøre filtrene eller luftkvalitetssensoren med en støvsuger.

## Rengjøre luftrenserkabinettet

Rengjør innsiden og utsiden av luftrenseren regelmessig for å hindre at støv samler seg.

- 1 Bruk en myk og tørr klut til å rengjøre både innvendig og utvendig på luftrenseren.
- 2 Lufttaksventilen kan også rengjøres med en tørr og myk klut.
- 3 Løsne frontdekselet fra luftrenseren, og vask det under rennende vann fra springen.

## Rengjøring av luftkvalitetssensoren

Rengjør luftkvalitetssensoren annenhver måned for optimal funksjon av luftrenseren.

### Merk

- Hvis luftrenseren brukes i støvete omgivelser, kan det hende at den må rengjøres oftere.
- Hvis luftfuktigheten i rommet er svært høy, kan det oppstå kondens på luftkvalitetssensoren, og lampen for luftkvalitet kan vise en dårlig luftkvalitet selv om luftkvaliteten faktisk er god. Hvis dette skjer, må du rengjøre luftkvalitetssensoren eller kjøre luftrenseren på en manuell hastighetsinnstilling.

- 1 Slå av luftrenseren og koble støpselet fra stikkontakten.
- 2 Rengjør inntaket og uttaket for luftkvalitetssensoren med en myk børste (fig. 18).
- 3 Åpne dekselet til luftkvalitetssensoren (fig. 19).
- 4 Rengjør luftkvalitetssensoren og støvinntaket og -uttaket med en fuktig bomullspinne (fig. 20).
- 5 Tørk alle deler grundig med en tørr bomullspinne.
- 6 Sett dekselet på luftkvalitetssensoren tilbake på plass (fig. 21).

### Merk

- Pass på at dekselet alltid er igjen når luftrenseren jobber.

## Rengjøre forfilteret

Rengjør forfilteret når F0 vises på skjermen (fig. 22).

- 1 Slå av luftrenseren og koble støpselet fra stikkontakten.
- 2 Trekk i den nederste delen av frontpanelet, og løft den deretter forsiktig opp for å fjerne den fra luftrenseren (fig. 3).
- 3 Trykk klemmen ned (1) og trekk forfilteret mot deg (2) (fig. 4).
- 4 Hvis forfilteret er veldig skittent, må du bruke en myk børste til å børste bort støv. Rengjør deretter forfilteret under rennende vann (fig. 23).
- 5 Lufttørk forfilteret grundig før du setter det tilbake i luftrenseren.

### Merk

- For å optimalisere levetiden til forfilteret må du passe på at det tørker helt etter rengjøringen.
- Vask hendene etter at du har tatt i filteret.

- 6 Sett forfilteret tilbake i luftrenseren (fig. 8).

### Merk

- Pass på at siden med klemmen vender mot deg, og at alle krokene til forfilteret er ordentlig festet til luftrenseren.

- 7 Sett frontpanelet på igjen ved å trykke den øverste delen av panelet på plass på toppen av luftrenseren (1). Deretter skyver du panelet forsiktig mot luftrenseren (2) (fig. 9).
- 8 Sett støpselet på luftrenseren inn i stikkontakten.

9 Trykk på og hold inne  i tre sekunder for å tilbakestille rengjøringsplanen for forfilteret (fig. 24).

10 Vask hendene grundig etter installasjon av filtre.

## 6 Bytte ut filtrene

Norsk

### Indikator for filterbytte

Denne luftrenseren er utstyrt med en indikator for filterbytte som sørger for at luftrenserfilteret fungerer optimalt når luftrenseren er i bruk. Når filtrene må byttes ut, vises filterkoden på skjermen.

Hvis du ikke bytter ut filtrene i tide, slutter luftrenseren å fungere og låses automatisk.

### Bytte ut filtrene



#### Merk

- Luftrensefiltrene kan ikke rengjøres eller støvsuges.
- Slå alltid av luftrenseren og trekk ut støpselet fra kontakten før du bytter ut filtrene.
- Filtrene må ikke rengjøres med en støvsuger.
- Hvis forfilteret er skadet, slitt eller ødelagt, må du ikke bruke det. Gå til [www.philips.com/support](http://www.philips.com/support), eller ta kontakt med forbrukerstøtten i landet der du bor.

| Status for filterets varselampe      | Handling  |
|--------------------------------------|---|
| A3 vises på skjermen                 | Bytt ut NanoProtect-filteret, serie 3 (FY1410)        |
| C7 vises på skjermen                 | Bytt ut NanoProtect-filteret med aktivt kull (FY1413) |
| A3 og C7 vises vekselvis på skjermen | Bytt begge filterne                                   |

- 1 Slå av luftrenseren og koble støpselet fra stikkontakten.
- 2 Ta ut det brukte luftfilteret i henhold til statusen for filterets varselampe som vises på skjermen (fig. 25). Kast de brukte filterne.





#### Merk

- Ikke berør den foldede overflaten til filteret. Du må heller ikke lukte på filteret ettersom det inneholder forurensing fra luften.

- 3 Fjern all emballasjen fra det nye filteret (fig. 6).
- 4 Sett de nye filterne i luftrenseren (fig. 7).
- 5 Sett støpselet på luftrenseren inn i stikkontakten.
- 6 Trykk på og hold inne  i tre sekunder for å tilbakestille levetidtelleren for filteret (fig. 26).
- 7 Vask hendene etter at du har byttet filter.

## Tilbakestill filter

Du kan bytte ut filterne selv om det ikke vises noen kode for filterbytte på skjermen. Når du har byttet ut et filter, må du tilbakestille levetidtelleren for filteret manuelt.

- 1 Trykk på  og  samtidig i tre sekunder for å gå til modusen for tilbakestilling av filteret (fig. 27).
  - ↳ Koden (A3) for NanoProtect-filteret, serie 3, vises på skjermen.
- 2 Trykk på og hold inne  i tre sekunder for tvungen tilbakestilling av levetidtelleren til NanoProtect-filteret, serie 3 (fig. 26).
- 3 Koden (C7) for NanoProtect-filteret med aktivt kull vises på skjermen etter at du har tilbakestilt levetidtelleren for NanoProtect-filteret, serie 3 (fig. 28).
- 4 Trykk på og hold inne  i tre sekunder for å tilbakestille levetidtelleren for NanoProtect-filteret med aktivt kull og avslutte modusen for tilbakestilling (fig. 29).



## 7 Lagring

- 1** Slå av luftrenseren og koble støpselet fra stikkontakten.
- 2** Rengjør luftrenseren , luftkvalitetssensoren og forfilteret (se avsnittet Rengjøring).
- 3** La alle delene tørke helt før du lagrer dem.
- 4** Pakk filteret og forfilteret hver for seg inn i lufttette plastposer.
- 5** Oppbevar luftrenseren, filteret og forfilteret på et avkjølt og tørt sted.
- 6** Vask alltid hendene grundig etter at du har håndtert filtre.

## 8 Feilsøking

Dette kapittelet oppsummerer de vanligste problemene du kan oppleve med apparatet. Hvis du ikke får løst problemet med informasjonen under, kontakter du forbrukerstøtten der du bor.

| Problem   | Mulig løsning   |
|---|---|
| Luftrenseren fungerer ikke selv om den er koblet til stikkontakten og er slått på.  | <ul style="list-style-type: none"><li>• Kontroller om frontdekselet er riktig montert.</li><li>• Du har ikke byttet ut filteret ennå, selv om koden for bytting vises på skjermen. Apparatet låses hvis du ikke bytter filteret. I slike tilfeller må du bytte filteret og tilbakestille levetidtelleren for filteret.</li></ul>  |
| Luftrenseren fungerer ikke selv om den er slått på.                                 | <ul style="list-style-type: none"><li>• Indikatoren for filterbytte har lyst kontinuerlig, men du har ikke byttet ut filteret og luftrenseren er nå låst. I slike tilfeller må du bytte filteret og tilbakestille levetidtelleren for filteret.</li></ul>   |
| Luftrenseren slås av ved et uhell.  | <ul style="list-style-type: none"><li>• Luftrenseren starter automatisk og går tilbake til forrige modus når strømmen kommer tilbake.</li></ul>   |
| Luftstrømmen som kommer ut av luftuttaket, er betydelig svakere enn før.            | <ul style="list-style-type: none"><li>• Forfilteret er skittent. Rengjør forfilteret (se avsnittet Rengjøring).</li></ul>   |
| Luftkvaliteten blir ikke bedre, selv om luftrenseren har vært i bruk over lang tid. | <ul style="list-style-type: none"><li>• Ett av filtrene har ikke blitt satt i luftrenseren, eller det har ikke blitt satt i på korrekt vis. Kontroller at alle filtrene er riktig montert i følgende rekkefølge, fra innerst til ytterst: 1) NanoProtect-filter, serie 3 (FY1410), 2) NanoProtect-filter med aktivt kull (FY1413) og 3) forfilter.</li><li>• Luftkvalitetssensoren er fuktig. Sørg for at luftkvalitetssensoren er ren og tørr (se avsnittet Rengjøring).</li></ul> |
| Fargen på lampen for luftkvalitet forblir den samme.                                | <ul style="list-style-type: none"><li>• Luftkvalitetssensoren er skitten. Rengjør luftkvalitetssensoren (se avsnittet Rengjøring).</li></ul>  |

| Problem  | Mulig løsning  |
|--|--|
| Luftrenseren avgir en ubehagelig lukt.   | <ul style="list-style-type: none"><li>• Filteret kan avgir en vond lukt hvis det ikke har blitt brukt på en stund fordi inneluften har blitt absorbert. Ta ut filteret, og la det ligge i direkte sollys med god ventilasjon i flere timer. Sett det på igjen, og prøv å bruke det igjen. Hvis lukten fortsatt henger i luften, må du bytte ut filteret.</li><li>• Hvis luftrenseren avgir en brent lukt, må du slå av og koble fra stikkkontakten. Ta kontakt med forbrukerstøtten i landet der du bor.</li></ul> |
| Luftrenseren er veldig støyende.   | <ul style="list-style-type: none"><li>• Hvis luftrenseren lager mye lyd, kan du stille inn viftehastigheten på et lavere nivå. Velg nattregistreringsmodusen eller en lavere viftehastighet når du bruker luftrenseren på soverommet om natten.</li></ul>  |
| Luftrenseren indikerer fortsatt at jeg må bytte ut et filter, selv om jeg allerede har byttet det. | <ul style="list-style-type: none"><li>• Kanskje du ikke tilbakestilte levetidtelleren for filteret. Koble til luftrenseren, trykk på  for å slå den på, og trykk deretter på og hold inne knappen  i tre sekunder.</li></ul>   |
| Feilkodene E1, E2, E3 eller E4 vises på skjermen.  | <ul style="list-style-type: none"><li>• Apparatet har funksjonsfeil. Ta kontakt med forbrukerstøtten i landet der du bor.</li></ul>  |
| Hvilken app bør jeg laste ned?   | <ul style="list-style-type: none"><li>• Last ned og installer <b>Air Matters</b>-appen utviklet av FreshIdeas Studio, fra <b>App Store</b> eller <b>Google Play</b>.</li></ul>   |

---

| Problem                                   | Mulig løsning  |
|---|--|
| <b>Wi-Fi-oppsettet er ikke vellykket.</b> | <ul style="list-style-type: none"><li>• Hvis ruterens luftrenser er koblet til, er dualband og per nå ikke tilkoblet et 2,4 GHz-nettverk, må du bytte til et annet bånd på samme ruter (2,4 GHz), og prøve å pare luftrenseren på nytt. 5 GHz-nettverk støttes ikke.</li><li>• Nettverk for nettgodkjenning støttes ikke.</li><li>• Kontroller at renseren er innen rekkevidden til Wi-Fi-ruterens. Du kan prøve å plassere luftrenseren nærmere Wi-Fi-ruterens.</li><li>• Kontroller at nettverksnavnet er riktig. Nettverksnavnet skiller mellom små og store bokstaver.</li><li>• Kontroller at Wi-Fi-passordet er riktig. Passordet skiller mellom små og store bokstaver.</li><li>• Prøv å konfigurere på nytt ved å følge instruksjonene i avsnittet Konfigurere Wi-Fi-tilkoblingen når nettverket har blitt endret.</li><li>• Wi-Fi-tilkoblingen kan bli avbrutt av elektromagnetiske eller andre forstyrrelser. Hold apparatet unna andre elektroniske enheter som kan forårsake forstyrrelser.</li><li>• Kontroller om mobilenheten er i flymodus. Pass på at flymodusen er deaktivert når du kobler til Wi-Fi-nettverket.</li><li>• Se i hjelp-delen i appen for å få omfattende og oppdaterte tips om feilsøking.</li></ul> |

---

## 9 Garanti og service

Hvis du trenger informasjon, eller hvis du har problemer, kan du besøke webområdet til Philips på [www.philips.com](http://www.philips.com) eller ta kontakt med Philips' forbrukerstøtte der du bor (du finner telefonnummeret i garantiheftet). Hvis det ikke er noen kundestøtte der du bor, kan du gå til den lokale Philips-forhandleren.

### Bestill deler eller tilbehør

Hvis du må erstatte en del eller vil kjøpe en ekstra del, kan du oppsøke Philips-forhandleren din eller gå til [www.philips.com/support](http://www.philips.com/support).

Hvis du har problemer med å få tak i deler, kan du ta kontakt med Philips' forbrukerstøtte i landet der du bor (du finner telefonnummeret i garantiheftet).

## 10 Merknader

### Elektromagnetiske felt (EMF)

Dette Philipsapparatet overholder alle aktuelle standarder og forskrifter for eksponering for elektromagnetiske felt.

### Samsvar med EMF

Koninklijke Philips N.V. produserer og selger flere produkter som er beregnet på forbrukere, og som på samme måte som ethvert elektronisk apparat, ofte kan utstråle og motta elektromagnetiske signaler.

Et av Philips' viktigste forretningsprinsipper er å ta alle nødvendige forholdsregler for helse og sikkerhet, slik at produktene samsvarer med alle de juridiske kravene og oppfyller de EMF-standardene som gjaldt da produktene ble produsert.

Philips er forpliktet til å utvikle, produsere og markedsføre produkter som ikke forårsaker uheldige helsevirkninger. Philips bekrefter at hvis Philips-produkter håndteres riktig ifølge tilsiktet bruk, er det trygt å bruke dem ut fra den kunnskapen vi har per dags dato.

Philips har en aktiv rolle i utviklingen av internasjonale standarder for EMF og sikkerhet, noe som gjør det mulig for Philips å forutse den videre utviklingen på dette området, for slik å kunne integrere den i produktene på et tidlig stadium.

---

## Gjenvinning



Dette symbolet betyr at produktet ikke må avhendes som vanlig restavfall (2012/19/EU).

Følg nasjonale regler for egen innsamling av elektriske og elektroniske produkter. Hvis du kaster produktet på riktig måte, bidrar du til å forhindre negative konsekvenser for helse og miljø.

---

## Programvare

App Store er et servicemerke som tilhører Apple Inc.

Google Play er et varemerke for Google Inc.

Air Matters-appen er utviklet av Air Matters Network Pty Ltd.

Dette Philips-apparatet og Air Matters-appen bruker programvare med åpen kildekode, kopier av lisenstekst for programvare med åpen kildekode som brukes i dette produktet, kan hentes fra webområdet vårt: [www.philips.com/purifier-compatibility](http://www.philips.com/purifier-compatibility).

# Innehåll

|                                 |            |                              |            |
|---------------------------------|------------|------------------------------|------------|
| <b>1 Viktigt!</b>               | <b>174</b> | <b>7 Förvaring</b>           | <b>184</b> |
| Säkerhet                        | 174        |                              |            |
| <b>2 Din luftrenare</b>         | <b>177</b> | <b>8 Felsökning</b>          | <b>185</b> |
| Produktöversikt (bild ①)        | 177        |                              |            |
| Översikt av kontroller (bild ②) | 177        | <b>9 Garanti och service</b> | <b>187</b> |
|                                 |            | Beställ delar och tillbehör  | 187        |
| <b>3 Komma igång</b>            | <b>177</b> | <b>10 Meddelanden</b>        | <b>187</b> |
| Installera filtren              | 177        | Elektromagnetiska fält (EMF) | 187        |
| Konfigurera Wi-Fi               | 178        | Återvinning                  | 188        |
|                                 |            | Programvara                  | 188        |
| <b>4 Använda luftrenaren</b>    | <b>179</b> |                              |            |
| Så här fungerar                 |            |                              |            |
| luftkvalitetslampan             | 179        |                              |            |
| Slå på och av                   | 179        |                              |            |
| Ändra fläkthastigheten          | 180        |                              |            |
| Ljussensor                      | 180        |                              |            |
| Nattläge                        | 180        |                              |            |
| Ställa in barnlåset             | 181        |                              |            |
| <b>5 Rengöring</b>              | <b>181</b> |                              |            |
| Rengöra luftrenaren             | 181        |                              |            |
| Rengöra luftkvalitetssensorn    | 181        |                              |            |
| Rengöra förfiltret              | 182        |                              |            |
| <b>6 Byta filtren</b>           | <b>183</b> |                              |            |
| Indikator för byte av filter    | 183        |                              |            |
| Byta filtren                    | 183        |                              |            |
| Återställa filter               | 184        |                              |            |

# 1 Viktigt!

---

## Säkerhet

Läs användarhandboken noggrant innan du använder apparaten och spara den för framtida bruk.

### Fara

- Se till att inte vatten eller någon annan vätska eller brandfarligt rengöringsmedel kommer in i apparaten eftersom det medför risk för elektriska stötar och/eller brandfara.
- Rengör inte apparaten med vatten eller några andra vätskor eller (brandfarligt) rengöringsmedel eftersom det medför risk för elektriska stötar och/eller brandfara.
- Spreja inte brandfarligt material som insektsmedel eller parfymer runt apparaten.

### Varning

- Kontrollera att den spänning som anges på apparaten överensstämmer med

den lokala nätspänningen innan du ansluter apparaten.

- Om nätsladden är skadad måste den alltid bytas ut av Philips, ett av Philips auktoriserade serviceombud eller liknande behöriga personer för att undvika olyckor.
- Använd inte apparaten om stickkontakten, nätsladden eller själva apparaten är skadad.
- Den här apparaten kan användas av barn från 8 års ålder, av personer med nedsatt fysisk, sensorisk och psykisk förmåga, samt av personer som inte har kunskap om hur apparaten används, förutsatt att det sker under tillsyn eller att de har informerats om hur apparaten används på ett säkert sätt och om de eventuella riskerna. Barn får inte leka med apparaten. Rengöring och underhåll får endast utföras av barn om det



sker under tillsyn av en vuxen.

- Blockera inte luftintaget och -utblåset, t.ex. genom att placera föremål på utblåset eller framför luftintaget.
- Se till att främmande föremål inte kommer in apparaten genom utblåset.
- Standard-WiFi-gränssnitt baserat på 802.11b/g/n på 2,4 GHz med en maximal uteffekt på 31,62 mW EIRP.

### Varning!

- Den här apparaten ersätter inte ordentlig ventilation, regelbunden dammsugning eller användning av spiskåpa eller fläkt vid matlagning.
- Om eluttaget som driver apparaten är dåligt anslutet blir apparatens kontakt varm. Se till att koppla in apparaten i ett ordentligt anslutet eluttag.
- Placera och använd alltid apparaten på en torr, stabil, jämn och plan yta.
- Lämna minst 20 cm utrymme bakom och

på båda sidorna av apparaten. Lämna även minst 30 cm utrymme ovanför apparaten.

- Placera inte något ovanpå apparaten.
- Sitt eller stå inte på apparaten. Om du sitter eller står på apparaten kan du skada dig.
- Placera inte apparaten precis under en luftkonditioneringsapparat, detta för att förebygga att kondens droppar ned på apparaten.
- Kontrollera att alla filter sitter rätt innan du slår på apparaten.
- Använd endast originalfilter från Philips avsedda för apparaten. Använd inte några andra filter.
- Om filtret antänds kan det orsaka oåterkallelig mänsklig skada och/eller riskera andra människors liv. Använd inte filtret som bränsle eller för liknande ändamål.
- Undvik att slå till apparaten (särskilt luftintaget och utblåset) med hårda föremål.

- Lyft alltid eller flytta apparaten med handtaget som sitter på apparaten.
- För inte in fingrar eller andra föremål i utblåset eller luftintaget för att undvika fysisk skada eller att apparaten går sönder.
- Använd inte apparaten om du har använt rökbaserade insektsmedel eller på platser med rester från olja, rökelse eller kemisk rök.
- Använd inte apparaten nära gasutrustning, värmekällor eller eldstäder.
- Koppla alltid ur apparaten efter användning samt före rengöring och annat underhåll.
- Använd inte apparaten i rum med stora temperaturförändringar, eftersom det kan bildas kondens på apparatens insida.
- För att förhindra störningar bör du placera apparaten på minst 2 m avstånd från elektriska apparater med luftburna radiovågor, såsom tv-apparater, radioapparater och radiostyrda klockor.
- Apparaten är endast avsedd för hemmabruk under normala förhållanden.
- Använd inte apparaten i våta miljöer eller i miljöer med hög temperatur, såsom badrum, toalett eller kök.
- Apparaten avlägsnar inte koloxid (CO) eller radon (Rn). Den kan inte användas som säkerhetsanordning vid olyckor med förbränningsprocesser och farliga kemikalier.
- Om du behöver flytta på apparaten kopplar du ut den från strömkällan först.
- Flytta inte apparaten genom att dra i nätsladden.

## 2 Din luftrenare

Vi tycker att det är roligt att du har köpt en Philips-produkt!

Genom att registrera produkten på [www.philips.com/welcome](http://www.philips.com/welcome) får du tillgång till full produktsupport.

### Produktöversikt (bild ①)

- A Kontrollpanel
- B Luftkvalitetslampa
- C Luftutblås
- D Luftkvalitetssensor
- E NanoProtect-filter serie 3 (FY1410)
- F NanoProtect-filter med aktivt kol (FY1413)
- G Förfiltret
- H Luftintag
- I Frontpanel

### Översikt av kontroller (bild ②)

- J På/av-knapp
- K Knappen för nattläge
- L Displayskärm
- M Wi-Fi-indikator
- N Knapp för fläkthastighet
- O Knapp för barnlås

## 3 Komma igång

### Installera filtren

#### ☰ Obs!

- Kontrollera att luftrenaren är fränkopplad från eluttaget innan du installerar filtren.
- Se till att sidan på filtret med taggen är riktad mot dig.

- 1 Dra ut frontpanelens nedre del och lyft försiktigt för att ta bort den från luftrenaren (bild ③).
- 2 Tryck ned klämman (1) och dra förfiltret mot dig (2) (bild ④).
- 3 Ta bort alla filter (bild ⑤).
- 4 Ta bort allt förpackningsmaterial från filtren (bild ⑥).
- 5 Sätt i det tjocka filtret (FY1410) i luftrenaren och sedan det tunna filtret med aktivt kol (FY1413) (bild ⑦). Modellnumren står på båda filtren.
- 6 Fäst förfiltret i luftrenaren igen (bild ⑧).

#### ☰ Obs!

- Se till att sidan med klämman är vänd mot dig och att alla krokare på förfiltret sitter ordentligt i luftrenaren.

- 7 Sätt tillbaka frontpanelen genom pressa den övre delen av panelen längst upp på luftrenaren (1). Sedan trycker du försiktigt panelen mot luftrenaren (2) (bild ⑨).
- 8 Tvätta händerna noga när du har installerat filtren.

## Konfigurera Wi-Fi

### Konfigurera Wi-Fi-anslutningen för första gången

- 1 Ladda ned och installera appen **Air Matters** från **App Store** eller **Google Play**.



- 2 Sätt i kontakten till luftrenaren i eluttaget och tryck på  för att slå på luftrenaren.
  - ↳ Wi-Fi-indikatorn  blinkar orange för första gången.
- 3 Se till att den mobila enheten är ansluten till Wi-Fi -nätverket.
- 4 Starta appen **Air Matters** och klicka på + i det övre högra hörnet på skärmen. Följ instruktionerna på skärmen för att ansluta luftrenaren till nätverket.
- 5 Efter ihopparningen och anslutningen lyser Wi-Fi-indikatorn  vitt. Om ihopparningen misslyckas läser du avsnittet Felsökning eller hjälpavsnittet i appen **Air Matters** för att få omfattande och uppdaterade felsökningstips.

### Obs!

- Den här instruktionen gäller endast första gången luftrenaren installeras. Om nätverket har ändrats eller om konfigurationen måste utföras igen läser du avsnittet "Konfigurera Wi-Fi-anslutning när nätverket har ändrats" på sida 178.
- Om du vill ansluta fler än en luftrenare till din smartphone måste du göra det stegvis. Avsluta konfigurationen av en luftrenare innan du slår på nästa luftrenare.
- Se till att avståndet mellan mobiltelefonen och luftrenaren är mindre än 10 m och utan några hinder.
- Appen kan användas med de senaste versionerna av Android och iOS. På [www.philips.com/purifier-compatibility](http://www.philips.com/purifier-compatibility) hittar du den senaste informationen om vilka operativsystem och enheter som kan användas.

### Konfigurera Wi-Fi-anslutningen när nätverket har ändrats

### Obs!

- Detta gäller vid ändringar av det standardnätverk som din luftrenare är ansluten till.

- 1 Sätt i kontakten till luftrenaren i eluttaget och tryck på  för att slå på luftrenaren.
- 2 Tryck på  och  samtidigt i tre sekunder tills du hör ett pip ljud.
  - ↳ Luftrenaren försätts i ihopparningsläge.
  - ↳ Wi-Fi-indikatorn  blinkar orange.
- 3 Följ steg 4–5 i avsnittet "Konfigurera Wi-Fi-anslutningen för första gången".

# 4 Använda luftrenaren

## Så här fungerar luftkvalitetslampan

Inomhusallergenindex (IAI) är en numerisk display i realtid som ger synlig och omedelbar feedback på inomhusallergennivån.



| IAI   | Färg på luftkvalitetslampan | Luftkvalitetsnivå |
|-------|-----------------------------|-------------------|
| 1-3   | Blå                         | Bra               |
| 4-6   | Blå-lila                    | Ganska bra        |
| 7-9   | Lila-röd                    | Dålig             |
| 10-12 | Röd                         | Mycket dålig      |

Luftkvalitetslampan tänds automatiskt när luftrenaren slås på och alla färger tänds i följd. Efter cirka 30 sekunder väljer luftkvalitetens sensorer den färg som motsvarar den omgivande luftens kvalitet för luftburna partiklar.

## Slå på och av

### Obs!

- Placera alltid luftrenaren på en stabil, plan och jämn yta med enhetens framsida vänd bort från väggar och möbler.
- Stäng dörrar och fönster för optimal rengöringsfunktion.
- Håll gardiner borta från luftintaget och luftutblåset.

- 1 Sätt i luftrenarens stickkontakt i eluttag.
- 2 Tryck på  för att slå på luftrenaren (bild ).
  - ↳ Luftrenaren piper.
  - ↳ Luftrenaren körs på autoläget som standard.
  - ↳ När luftrenaren värms upp visas "•••" på skärmen.
  - ↳ Efter mätning av luftkvaliteten i cirka 30 sekunder, väljer luftkvalitetssensorn automatiskt lämplig färg på luftkvalitetslampan.
- 3 Tryck på och håll ned  i tre sekunder för att stänga av luftrenaren.

### Obs!

- Om luftrenaren fortsätter att vara ansluten till eluttaget efter avstängning kommer den att fungera enligt de föregående inställningarna när den slås på igen.
- Om luftrenaren av misstag stängs av under drift startar den om automatiskt och körs med de tidigare inställningarna när strömförsörjningen återupptas.

---

## Ändra fläkthastigheten

Det finns flera fläkthastigheter att välja mellan. Du kan välja autoläget, hastighetsläget **1**, **2**, **3** eller turboläget (**t**).

---



### Auto (A)

- Tryck på fläkthastighetsknappen  flera gånger för att välja autoläget (bild **11**).

---

### Allergienläge

Det specialdesignade allergienläget tar effektivt bort vanliga allergener som pollen och husdjursmjäll.

- Tryck på fläkthastighetsknappen  för att välja allergienläge (bild **12**).
  - ↳ Auto (A) och  visas på skärmen.

---

### Manuell

- Tryck på fläkthastighetsknappen  flera gånger för att välja den fläkthastighet du vill ha (bild **13**).

---

### Turbo (t)

I turboläge körs luftrenaren på högsta hastighet.

- Tryck på fläkthastighetsknappen  för att välja turboläge (**t**) (bild **14**).

---

## Ljussensor

Med ljussensorn kan luftrenaren köras enligt det omgivande ljuset.

När det omgivande ljuset tonas ned i tio sekunder släcks alla lampor på kontrollpanelen långsamt. Under den här perioden kan du röra vid någon av knapparna så tänds alla lampor igen. Om du inte utför några åtgärder inom tio sekunder släcks alla lampor.

När det omgivande ljuset lyser upp och varar i minst i tio sekunder tänds alla lampor igen.

---

## Nattläge

Du kan aktivera nattläget på två sätt.

---

### Aktivera nattläget manuellt



- Innan du somnar trycker du på  för att aktivera nattläget manuellt (bild **15**).
  - ↳ Om luftkvalitetsindikatorn lyser blått går luftrenaren direkt in i nattläge. Luftrenaren blir tystare och luftkvalitetsindikatorn tonas ned.
  - ↳ Om luftkvalitetsindikatorn inte lyser blått arbetar luftrenaren i turboläge under max 10 minuter. Luftkvalitetsindikatorn blinkar långsamt under tiden och går sedan in i nattläge.

---







### Aktivera nattläge automatiskt

När luftrenaren är i autoläge eller allergienläge och ljussensorn känner av att ljuset i rummet är släckt går luftrenaren automatiskt in i nattläge. Luftrenaren justerar fläkthastigheten i realtid så att luften i rummet alltid är ren. Luftkvalitetsindikatorn dimmas.

### ☰ Obs!

- Ljussensorn känner av ljuset i rummet efter elva timmar i nattläge.
- Om ljuset i rummet är på avslutar luftrenaren nattläget och går tillbaka till föregående läge. Luftkvalitetsindikatorn och teckenfönstret går igång igen.
- Om du vill avsluta nattläget manuellt trycker du på knappen  eller .

## Ställa in barnlåset

- 1 Tryck på och håll ned barnlåsknappen  i tre sekunder för att aktivera barnlåset (bild ).
  - ↳ Barnlåsikonen  visas på skärmen.
  - ↳ När barnlåset är aktiverat är inga andra knappar responsiva, det är endast barnlåsikonen  som blinkar.
- 2 Tryck på och håll ned barnlåsknappen  i tre sekunder för att avaktivera barnlåset (bild ).
  - ↳ Barnlåsikonen  försvinner.

### ☰ Obs!

- Barnlåsfunktionen låses upp automatiskt när koden för förfilterrengöring eller för filterbyte visas på skärmen.

## 5 Rengöring

### ☰ Obs!

- Stäng alltid av luftrenaren och dra ut den från eluttaget innan du rengör den.
- Sänk aldrig ned luftrenaren i vatten eller i någon annan vätska.
- Använd aldrig slipande, starka eller brandfarliga rengöringsmedel såsom blekningsmedel eller alkohol för att rengöra någon del av luftrenaren.
- Endast förfiltret är tvättbart. Luftfiltret kan inte tvättas.
- Försök inte rengöra filtren eller luftkvalitetssensorn med en dammsugare.

## Rengöra luftrenaren

Rengör regelbundet luftrenarens in- och utsida för att undvika att damm ansamlas.

- 1 Använd en mjuk, torr trasa för att rengöra både insidan och utsidan av luftrenaren.
- 2 Utblåset kan även rengöras med en torr, mjuk trasa.
- 3 Ta bort den främre luckan från luftrenaren och tvätta under rinnande kranvatten.

## Rengöra luftkvalitetssensorn

Rengör luftkvalitetssensorn varannan månad för att luftrenaren ska fungera optimalt.

### Obs!

- Om luftrenaren används i en dammig miljö kan den behöva rengöras oftare.
- Om luftfuktigheten i rummet är mycket hög kan kondens uppstå på luftkvalitetssensorn och luftkvalitetslampan kan då visa en sämre luftkvalitet trots att luftkvaliteten faktiskt är bra. Om det inträffar rengör du luftkvalitetssensorn eller använder luftrenaren på en manuell hastighetsinställning.

- 1 Stäng av luftrenaren och dra ut sladden från eluttaget.
- 2 Rengör luftkvalitetssensorns intag och utlopp med en mjuk borste (bild 18).
- 3 Öppna luftkvalitetssensorkåpan (bild 19).
- 4 Rengör luftkvalitetssensorn och intaget och utloppet för damm med en fuktig bomullspinne (bild 20).
- 5 Torka alla delar ordentligt med en torr bomullspinne.
- 6 Sätt tillbaka luftkvalitetssensorkåpan (bild 21).

### Obs!

- Håll alltid luftkvalitetskåpan stängd när luftrenaren är i drift.

## Rengöra förfiltret

Rengör förfiltret när **F0** visas på skärmen (bild 22).

- 1 Stäng av luftrenaren och dra ut sladden från eluttaget.
- 2 Dra ut frontpanelens nedre del och lyft sedan försiktigt för att ta bort den från luftrenaren (bild 3).

- 3 Tryck ned klämman (1) och dra förfiltret mot dig (2) (bild 4).
- 4 Om förfiltret är väldigt smutsigt använder du en mjuk borste och borstar bort dammet. Tvätta sedan förfiltret under rinnande kranvatten (bild 23).
- 5 Låt förfiltret lufttorka ordentligt innan du sätter tillbaka det i luftrenaren.

### Obs!

- För att optimera livslängden på förfiltret bör du se till att det har torkat ordentligt efter rengöring.
- Tvätta händerna efter hantering av filtret.

- 6 Sätt tillbaka förfiltret i luftrenaren (bild 8).

### Obs!

- Se till att sidan med klämman är vänd mot dig och att alla krokarna på förfiltret sitter ordentligt i luftrenaren.

- 7 Sätt tillbaka frontpanelen genom pressa den övre delen av panelen längst upp på luftrenaren (1). Sedan trycker du försiktigt panelen mot luftrenaren (2) (bild 9).
- 8 Sätt i luftrenarens stickkontakt i eluttaget.
- 9 Tryck på och håll ned  i tre sekunder för att återställa förfiltrets rengöringstid (bild 24).
- 10 Tvätta händerna noga när du har installerat filtren.



## 6 Byta filtren

### Indikator för byte av filter

Den här luftrenaren är utrustad med en indikator för byte av filter, för att se till att luftreningsfiltret är i optimalt skick när luftrenaren är igång. När filtren behöver bytas ut visas filterkoden på skärmen.

Om filtren inte byts ut i tid slutar luftrenaren att köra och låses automatiskt.

### Byta filtren



#### Obs!

- Luftreningsfilter kan inte tvättas eller dammsugas.
- Stäng alltid av luftrenaren och dra ut stickproppen ur eluttaget innan du byter ut filtren.
- Rengör inte filtren med en dammsugare.
- Om förfiltret är skadat, slitet eller trasigt ska du inte använda det. Gå till [www.philips.com/support](http://www.philips.com/support) eller kontakta ditt lands kundtjänst.

| Indikatorlampa för filterstatus      | Åtgärd  |
|--------------------------------------|---|
| A3 visas på skärmen.                 | Byt ut NanoProtect-filtret i serie 3 (FY1410)     |
| C7 visas på skärmen.                 | Byt ut NanoProtect-filter med aktivt kol (FY1413) |
| A3 och C7 visas växelvis på skärmen. | Byt ut båda filtren.                              |

- 1 Stäng av luftrenaren och dra ut sladden från eluttaget.
- 2 Ta ut det använda luftfiltret enligt filtervarningslampans status som visas på skärmen (bild 25). Kassera använda filter.



#### Obs!





- Rör inte den veckade ytan på filtret och lukta inte på filtret – det har samlat på sig luftföroreningar.

- 3 Ta bort allt förpackningsmaterial från det nya filtret (bild 6).
- 4 Placera de nya filtren i luftrenaren (bild 7).
- 5 Sätt i luftrenarens stickkontakt i eluttaget.
- 6 Tryck på och håll ned  i tre sekunder för att återställa räknaren för förbrukningstid (bild 26).
- 7 Tvätta händerna när du har bytt ut ett filter.

---

## Återställa filter

Du kan byta filter även om koden för byte av filter inte visas på skärmen. När du har bytt ut ett filter behöver du återställa räknaren för förbrukningstiden för filtret manuellt.

- 1 Tryck på  och  samtidigt i tre sekunder för att gå till återställningsläget för filtret (bild [27](#)).  
↳ Koden (A3) för filtret NanoProtect i serie 3 visas på skärmen.
- 2 Tryck på och håll ned  i tre sekunder för att återställa räknaren för förbrukningstiden för filtret NanoProtect i serie 3 (bild [26](#)).
- 3 Koden (C7) för NanoProtect-filtret med aktivt kol visas på skärmen när räknaren för förbrukningstiden för NanoProtect-filtret i serie 3 har återställts (bild [28](#)).
- 4 Tryck på och håll ned  i tre sekunder för att tvångsåterställa räknaren för förbrukningstiden för filtret NanoProtect med aktivt kol och avsluta återställningsläget för filter (bild [29](#)).



## 7 Förvaring

- 1 Stäng av luftrenaren och dra ut sladden från eluttaget.
- 2 Rengör luftrenaren, luftkvalitetssensorn och förfiltret (se kapitlet Rengöring).
- 3 Låt alla delar torka ordentligt innan du ställer undan dem.
- 4 Linda filtret och förfiltret separat i lufttäta plastpåsar.
- 5 Förvara luftrenaren, filtren och förfiltret på en sval och torr plats.
- 6 Tvätta alltid händerna noggrant efter hantering filtren.

## 8 Felsökning

I det här kapitlet sammanfattas de vanligaste problemen som du kan råka ut för med apparaten. Om du inte kan lösa problemet med informationen nedan kontaktar du den lokala kundtjänsten.

| Problem   | Möjlig lösning  |
|---|---|
| Luftrenaren fungerar inte trots att den är ansluten till eluttaget och är påslagen. | <ul style="list-style-type: none"><li>• Kontrollera att den främre luckan är rätt isatt.</li><li>• Byteskoden för filtret visas på skärmen men du har inte bytt ut det motsvarande filtret än. Apparaten förblir låst om du fortsätter att använda det förbrukade filtret. Byt ut filtret och återställ förbrukningstiden för filter.</li></ul>   |
| Luftrenaren fungerar inte trots att den är påslagen.                                | <ul style="list-style-type: none"><li>• Indikatorn för filterbyte har visats kontinuerligt men du har inte bytt ut motsvarande filter och luftrenaren är nu låst. Byt ut filtret och återställ förbrukningstiden för filter.</li></ul>  |
| Luftrenaren stängs av misstag av.   | <ul style="list-style-type: none"><li>• Luftrenaren startas om automatiskt och går till föregående läge när nätspänningen återställs.</li></ul>   |
| Luftflödet som kommer ur utblåset är mycket svagare än förr.                        | <ul style="list-style-type: none"><li>• Förfiltret är smutsigt. Rengör förfiltret (mer information finns i kapitlet Rengöring).</li></ul>   |
| Luftkvaliteten förbättras inte trots att luftrenaren har körts länge.               | <ul style="list-style-type: none"><li>• Ett av filtren har inte satts i luftrenaren, eller ett filter har inte placerats korrekt. Se till att alla filter är ordentligt monterade i följande ordning, från och med det innersta filtret:<br/>1) NanoProtect-filtret i serie 3 (FY1410), 2) NanoProtect-filtret med aktivt kol (FY1413), 3) förfiltret.</li><li>• Luftkvalitetssensorn är blöt. Se till att luftkvalitetssensorn är ren och torr (mer information finns i kapitlet Rengöring).</li></ul> |
| Luftkvalitetslampan har alltid samma färg.  | <ul style="list-style-type: none"><li>• Luftkvalitetssensorn är smutsig. Rengör luftkvalitetssensorn (mer information finns i kapitlet Rengöring).</li></ul>  |
| Luftrenaren avger en obehaglig lukt.  | <ul style="list-style-type: none"><li>• Filtret kan avge lukt när det har använts ett tag eftersom det absorberar inomhusluft. Ta bort filtret och placera det i direkt solljus, och med god ventilation, i flera timmar. Installera om och prova att använda det igen. Om lukten kvarstår ska du byta ut filtret.</li><li>• Om luftrenaren avger en bränd lukt ska du stänga av den och dra ur kontakten. Kontakta kundtjänsten i ditt land.</li></ul>   |

| Problem  | Möjlig lösning  |
|--|---|
| Luftrenaren är högljudd.   | <ul style="list-style-type: none"> <li>Om luftrenaren är för högljudd kan du sänka fläkthastigheten. När du använder luftrenaren i ett sovrum på kvällen, välj nattläge eller en lägre fläkthastighet.</li> </ul>   |
| Luftfuktaren indikerar fortfarande att jag måste byta ut ett filter trots att jag redan gjort det. | <ul style="list-style-type: none"> <li>Du kanske inte har återställt förbrukningstiden för filter. Sätt i luftrenarens kontakt, tryck på  för att slå på luftrenaren, och tryck på och håll in  i tre sekunder.</li> </ul>  |
| Felkoderna "E1", "E2", "E3" eller "E4" visas på skärmen.   | <ul style="list-style-type: none"> <li>Apparaten fungerar inte. Kontakta kundtjänst i ditt land.</li> </ul>   |
| Vilken app ska jag ladda ned?  | <ul style="list-style-type: none"> <li>Ladda ned och installera appen <b>Air Matters</b> från FreshIdeas Studio från <b>App Store</b> eller <b>Google Play</b>.</li> </ul>  |
| Wi-Fi-installationen lyckades inte.  | <ul style="list-style-type: none"> <li>Om routern som luftrenaren är ansluten till är dual band och inte går att ansluta till ett 2,4 GHz-nätverk kan du växla till ett annat band på samma router (2,4 GHz) och försöka para ihop med igen. 5 GHz-nätverk kan inte användas.</li> <li>Webbautentiseringsnätverk kan inte användas.</li> <li>Kontrollera om renaren är inom räckvidd från Wi-Fi-routern. Du kan försöka placera luftrenaren närmare Wi-Fi-routern.</li> <li>Kontrollera att nätverksnamnet stämmer. Nätverksnamnet är skiftlägeskänsligt.</li> <li>Kontrollera att Wi-Fi-lösenordet stämmer. Lösenordet är skiftlägeskänsligt.</li> <li>Försök göra om installationen med hjälp av instruktionerna i avsnittet "Konfigurera Wi-Fi -anslutningen när nätverket har ändrats".</li> <li>Wi-Fi-anslutningen kan störas av elektromagnetiska fält eller andra störningar. Håll apparaten på avstånd från andra elektroniska enheter som kan orsaka störning.</li> <li>Kontrollera om den mobila enheten är i flygplansläge. Se till att du har flygplansläget avaktiverat när du ansluter till Wi-Fi-nätverket.</li> <li>Gå till hjälpavsnittet i appen om du vill ha omfattande och uppdaterade felsökningstips.</li> </ul> |

## 9 Garanti och service

Om du behöver information eller har problem kan du gå till Philips webbplats på [www.philips.com](http://www.philips.com) eller kontakta Philips kundtjänst i ditt land (telefonnumret finns i garantibroschyren). Om det inte finns någon kundtjänst i ditt land kan du vända dig till din lokala Philips-återförsäljare.

### Beställ delar och tillbehör

Om du behöver byta ut en del eller vill köpa en reservdel kontaktar du en av Philips-återförsäljare eller går till [www.philips.com/support](http://www.philips.com/support).

Om du har problem med att få tag på delar kontaktar du Philips kundtjänst i ditt land (telefonnumret finns i garantibroschyren).

## 10 Meddelanden

### Elektromagnetiska fält (EMF)

Den här Philips-produkten uppfyller alla tillämpliga standarder och regler gällande exponering av elektromagnetiska fält.

#### Uppfyllelse av EMF-standard

Koninklijke Philips N.V. tillverkar och säljer många konsumentprodukter. Dessa produkter har, som alla elektroniska apparater, vanligen kapacitet att avge och ta emot elektromagnetiska signaler.

En av Philips ledande affärsprinciper är att vidta alla nödvändiga hälso- och säkerhetsåtgärder för våra produkter, att uppfylla alla tillämpliga rättsliga krav och att hålla oss inom de EMF-standarder som är tillämpliga när produkten tillverkas.

Philips arbetar för att utveckla, tillverka och marknadsföra produkter som inte orsakar hälsorisker. Vi på Philips bekräftar att om våra produkter hanteras korrekt och i avsett syfte, är de säkra att använda enligt aktuella vetenskapliga belägg.

Philips spelar en aktiv roll i utvecklingen av internationella EMF- och säkerhetsstandarder, vilket gör det möjligt för Philips att förutse vidare utveckling inom standardisering och tidig integrering i våra produkter.

---

## Återvinning



Den här symbolen betyder att produkten inte ska slängas bland hushållssoporna (2012/19/EU).

Följ de regler som gäller i ditt land för återvinning av elektriska och elektroniska produkter. Genom att kassera gamla produkter på rätt sätt kan du bidra till att förhindra negativ påverkan på miljö och hälsa.

---

## Programvara

App Store är ett varumärke som tillhör Apple Inc.

Google Play är ett varumärke som tillhör Google Inc.

Appen Air Matters är utvecklad av Air Matters Network Pty Ltd.

Den här Philips-apparaten och Air Matters-appen använder flera programvaror med öppen källkod. Licenstext för programvara med öppen källkod kan kopieras från [www.philips.com/purifier-compatibility](http://www.philips.com/purifier-compatibility).