

User Manual

# GETTING STARTED? EASY.

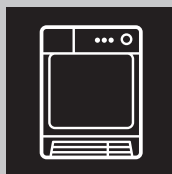

ZDH8473NW

NL Gebruiksaanwijzing  
Droogautomaat

# ZANUSSI

## **VEILIGHEIDSINFORMATIE**

---

Lees voor gebruik zorgvuldig de meegeleverde instructies voor installatie en gebruik van het apparaat. De fabrikant is niet verantwoordelijk voor letsel of schade veroorzaakt door een verkeerde installatie of verkeerd gebruik. Bewaar de instructies altijd op een veilige en toegankelijke plaats voor toekomstig gebruik.



- Lees de meegeleverde instructies.

## **VEILIGHEID VAN KINDEREN EN KWETSBARE MENSEN**



### **WAARSCHUWING!**

Gevaar voor verstikking, letsel of permanente invaliditeit.

- Dit apparaat kan worden gebruikt door kinderen van 8 jaar en ouder en door mensen met beperkte lichamelijke, zintuiglijke of verstandelijke vermogens of een gebrek aan ervaring en kennis, indien zij onder toezicht staan of instructies hebben gekregen over het veilig gebruiken van het apparaat en indien zij de eventuele gevaren begrijpen.
- Laat kinderen niet met het apparaat spelen.
- Houd kinderen jonger dan 3 jaar uit de buurt of onder permanent toezicht.
- Houd alle verpakking uit de buurt van kinderen en gooi het op passende wijze weg.
- Houd reinigingsmiddelen uit de buurt van kinderen.
- Houd kinderen en huisdieren uit de buurt van het apparaat als de deur open is.
- Als het apparaat is voorzien van een kinderbeveiliging, dan dient dit geactiveerd te worden.
- Reiniging en onderhoud van het apparaat mag niet worden uitgevoerd door kinderen zonder toezicht.

## **ALGEMENE VEILIGHEID**

- De specificatie van het apparaat mag niet worden veranderd.

- Als de droogautomaat bovenop een wasautomaat wordt geplaatst, moet u hiervoor het tussenstuk gebruiken. De stapelkit, beschikbaar bij uw erkende verkoper, mag uitsluitend gebruikt worden met het apparaat dat vermeld is in de instructies, die bij het accessoire geleverd worden. Lees deze aandachtig alvorens het accessoire te monteren (raadpleeg de montagebrochure).
- Het apparaat kan losstaand of onder het aanrecht in de keuken met correcte ruimte worden gemonteerd (raadpleeg de montagebrochure).
- Installeer het apparaat niet achter een vergrendelbare deur, een schuifdeur of een deur met een scharnier aan de tegenovergestelde zijde, waardoor de deur van het apparaat niet volledig geopend kan worden.
- De ventilatie-openingen in de onderkant mogen niet worden afgedekt door tapijt, een mat of andere soorten vloerbedekking.
- **WAARSCHUWING:** Het apparaat mag niet van stroom worden voorzien door een extern schakelapparaat, zoals een tijdklok, of aangesloten worden op een circuit dat door het elektriciteitsbedrijf regelmatig aan en uit wordt geschakeld.
- Steek de stekker pas in het stopcontact als de installatie is voltooid. Zorg ervoor dat de hoofdstekker na installatie toegankelijk is.
- Zorg voor een goede luchtventilatie in de ruimte waar het apparaat geïnstalleerd is, om het terugstromen van ongewenste gassen van apparaten in de ruimte die op gas of andere brandstoffen werken, zoals open haarden, te voorkomen.
- Als het netsnoer beschadigd is, moet de fabrikant, een erkende serviceverlener of een gekwalificeerd persoon deze vervangen teneinde gevaarlijke situaties te voorkomen.
- Overschrijd het maximale laadvermogen van 8 kg niet (raadpleeg hoofdstuk "Programmaschema").
- Het apparaat mag niet worden gebruikt als de items vervuild zijn met industriële chemische reinigingsmiddelen.
- Veeg eventuele pluisjes of verpakkingsafval die zich rondom het apparaat hebben opgehoopt, weg.

- Gebruik het apparaat niet zonder een filter. Reinig het pluifilter voor of na elk gebruik.
- Droog geen ongewassen artikelen in de wasdroger.
- Artikelen die zijn bevuild met stoffen als spijsolie, aceton, alcohol, benzine, kerosine, vlekkenverwijderaars, terpentijn, boenwas en boenwasverwijderaars dienen alvorens in de was/droogcombinatie te worden gedroogd, te worden gewassen in heet water met een extra hoeveelheid wasmiddel.
- Artikelen van schuimrubber (latexschuim), douchemutsjes, waterdichte kleding, artikelen met een rubberen binnenkant en kleding of kussens met een vulling van schuimrubber dienen niet in de droogtrommel te worden gedroogd.
- Wasverzachters of soortgelijke producten dienen te worden gebruikt zoals aangegeven in de instructies van de fabrikant van het product.
- Verwijder alle voorwerpen van items die een ontstekingsbron kunnen zijn zoals aanstekers of lucifers.
- **WAARSCHUWING:** Stop een wasdroger nooit voor het einde van een droogcyclus, tenzij alle voorwerpen snel uit de trommel verwijderd en uitgehangen worden, zodat de hitte snel verdwijnt.
- Schakel het apparaat uit en trek de stekker uit het stopcontact voordat u onderhoudshandelingen verricht.

## VEILIGHEIDSVOORSCHRIFTEN

---

### MONTAGE

- Verwijder alle verpakkingsmaterialen.
- Installeer en gebruik geen beschadigd apparaat.
- Volg de installatie-instructies op die zijn meegeleverd met het apparaat.
- Wees altijd voorzichtig bij het verplaatsen van het apparaat omdat het zwaar is. Gebruik altijd veiligheidshandschoenen en gesloten schoeisel.
- Installeer of gebruik het apparaat niet op een plek waar de temperatuur onder 5°C of boven 35°C kan komen.
- Zorg ervoor dat de vloer van de plaats waar u het apparaat installeert, vlak, stabiel, hittebestendig en schoon is.
- Zorg dat er lucht tussen het apparaat en de vloer kan circuleren.
- Het apparaat moet bij het verplaatsen altijd rechtop worden gehouden.

- De achterkant van het apparaat moet tegen de muur worden geplaatst.
- Als het apparaat op zijn permanente plaats is, moet u nagaan of het waterpas staat. Is dit niet het geval, stel de stelpootjes dan overeenkomstig af.

### AANSLUITING OP HET ELEKTRICITEITSNET



**WAARSCHUWING!** Gevaar voor brand en elektrische schokken.

- Steek de stekker pas in het stopcontact als de installatie is voltooid. Zorg ervoor dat het netsnoer na installatie bereikbaar is.
- Dit apparaat moet worden aangesloten op een geaard stopcontact.

- Zorg ervoor dat de parameters op het vermogensplaatje overeenkomen met elektrische vermogen van de netstroom.
- Gebruik altijd een juist geïnstalleerd schokbestendig stopcontact.
- Gebruik geen meerwegstekkers en verlengsnoeren.
- Trek niet aan het netsnoer om het apparaat los te koppelen. Trek altijd aan de stekker.
- Raak de stroomkabel of stekker niet aan met natte handen.
- Dit apparaat voldoet aan de EU-richtlijnen.

## GEBRUIK



**WAARSCHUWING!** Gevaar voor letsel, elektrische schokken, brand, brandwonden en schade aan het apparaat.

- Dit apparaat is uitsluitend bestemd voor huishoudelijk gebruik.
- Droog geen beschadigde (gescheurde, gerafelde) kleding met vulling of voering.
- Droog uitsluitend textiel dat in de droogautomaat mag worden gedroogd. Volg de instructies op het wasvoorschrift in de kleding.
- Als u het wasgoed heeft gewassen met een vlekverwijderaar, voer dan een extra spoelcyclus uit voordat u de droger start.
- Het gecondenseerde/gedistilleerde water mag niet worden gebruikt voor het bereiden van eten en drinken. Het kan gezondheidsproblemen veroorzaken bij mensen en dieren.
- Ga niet op de open deur zitten of staan.
- Droog geen druiptnatte kledingstukken in de droogautomaat.

## ONDERHOUD EN REINIGING



**WAARSCHUWING!** Gevaar voor letsel of schade aan het apparaat.

- Gebruik geen waterstralen of stoom om het apparaat te reinigen.
- Reinig het apparaat met een vochtige zachte doek. Gebruik alleen neutrale reinigingsmiddelen. Gebruik geen schuurmiddelen, schuursponsjes, oplosmiddelen of metalen voorwerpen.
- Om beschadiging aan het koelsysteem te voorkomen dient u het apparaat voorzichtig te reinigen.

## COMPRESSOR



**WAARSCHUWING!** Risico op schade aan het apparaat.

- De compressor en het systeem in de droogautomaat is gevuld met het speciale middel dat vrij is van fluor-chloor-koolwaterstoffen. Dit systeem moet goed gesloten blijven. Schade aan het systeem kan lekkage tot gevolg hebben.

## VERWIJDERING



**WAARSCHUWING!** Gevaar voor letsel of verstikking.

- Haal de stekker uit het stopcontact en koppel het apparaat los van de watertoevoer.
- Snijd het netsnoer vlak bij het apparaat af en gooi het weg.
- Verwijder de deurvergrendeling om te voorkomen dat kinderen of huisdieren binnen in de trommel vast komen te zitten.
- Gooi het apparaat weg conform de lokale voorschriften voor de verwijdering van elektrische en elektronische apparatuur (AEEA).

# EENVOUDIGE START

## BESCHRIJVING VAN HET PRODUCT

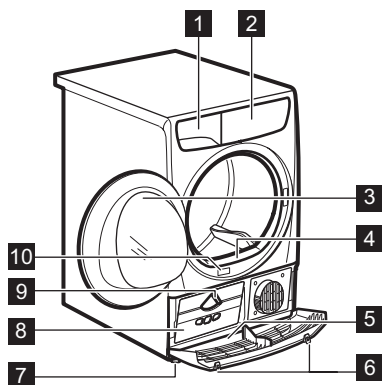

- 1 Waterreservoir
- 2 Bedieningspaneel
- 3 Deur van het apparaat
- 4 Primaire filter
- 5 Bodemdeksel met luchtopeningen



**WAARSCHUWING!** Plaats geen voorwerpen op de bodemdeksel

- 6 Knoppen om de bodemdeksel te openen
- 7 Verstelbare pootjes
- 8 Deur van de warmtewisselaar
- 9 Knop om de warmtewisselaar te vergrendelen
- 10 Typeplaatje



Om de was makkelijker te laden en voor eenvoudigere installatie is de deur omkeerbaar. (zie de afzonderlijke folder).

## BEDIENINGSPANEEL

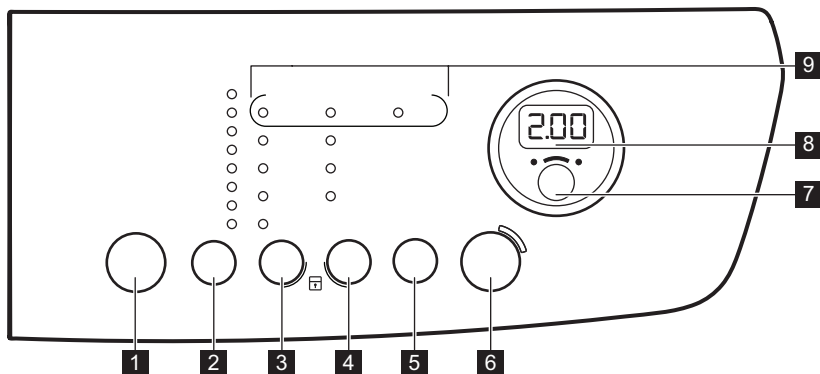



- 1 Aan-/Uittoets
- 2 Programma-tiptoets **P**
- 3 Droogteselectie tiptoets
- 4 Tiptoets selectie antikreuk
- 5 Tijd tiptoets
- 6 Start/Pauze tiptoets

- 7 Startuitletstoets 
- 8 Weergave
- 9 Indicatielampjes

























Druk op de tiptoetsen met uw vinger aan in het gebied met het symbool of de naam van de optie. Draag geen handschoenen bij het aanraken van het bedieningspaneel. Zorg dat het bedieningspaneel altijd schoon en droog is.

### Indicatielampjes

Indicatielampjes	Omschrijving
	Droogtijd
	Kinderbeveiliging
	Condensator
	Waterreservoir
	Filter
2.00	Programmaduur
10' - 2.00	Duur droogtijd
60' - 20h	Duur van startuitletstoets

### PROGRAMMATABEL

Programma's	Type lading	Lading (max.) <sup>1)</sup> / Stof etiket
Katoen	Droogniveau:  Extra Droog,  Sterkdroog,   Kastdroog <sup>2)3)</sup> ,  Strijkdroog <sup>3)</sup>	8kg/  
Synthetica	Droogniveau:  Extra Droog,  Kastdroog <sup>3)</sup> ,  Strijkdroog	3,5 kg/   
Mix	Katoenen en synthetische stoffen. Programma lage temperatuur. Programma met warme lucht voor fijne was.	3kg/   
Strijkvrij+	Stoffen die maar heel even hoeven te worden gestreken. De droogresultaten kunnen tussen verschillende stoffen onderling variëren. Schud de items voor u ze in het apparaat plaatst. De kledingstukken na afloop van het programma onmiddellijk verwijderen en met een kleeerhanger ophangen.	1 kg (of 5 shirts)/   

Programma's	Type lading	Lading (max.) <sup>1)</sup> / Stof etiket
	<p>Wollen stoffen. Behoedzaam drogen van wol die met de hand mag worden gewassen. Het wasgoed onmiddellijk na het voltooiën van het programma uit het apparaat halen.</p> <div data-bbox="288 311 666 550" style="border: 1px solid black; padding: 5px; text-align: center;">  <p><b>WOOL HAND WASH SAFE</b></p> </div> <p>De woldroogcyclus van de machine is goedgekeurd door Woolmark voor het drogen van wollen kleding waarvan in het label staat dat het handwas is, op voorwaarde dat de kledingstukken worden gedroogd volgens de instructies op het label in het kledingstuk en die van de fabrikant van deze wasmachine. Volg de instructies op het voorschrift in de kleding. M1641 Het Woolmark-symbool is een certificeringsmerk in vele landen.</p>	<b>1 kg</b>
Dekbed	Eén- of tweepersoonsdekbedden en -kussens (met veren, dons of synthetische vullingen).	<b>3kg/</b> 
Oprissen	Textiel dat lang op de plank heeft gelegen, oprissen.	<b>1 kg</b>
Tijd	Bij dit programma kunt u de optie Tijd gebruiken en de duur van het programma instellen.	<b>5kg/</b> 

1) Het maximale gewicht verwijst naar droge kledingstukken.





2) Het  Katoen Kastdroog programma is het "Standaard katoenprogramma". Het is geschikt voor het drogen van normaal nat katoen en het is het meest energiezuinige programma voor het drogen van nat katoenen wasgoed.

3) **Uitsluitend voor testinstituten:** Standaardprogramma's voor tests worden gespecificeerd in het EN 61121-document.

## OPTIES

### DROOGTEGRAAD

Deze functie helpt het wasgoed beter te drogen. Er zijn 4 mogelijke selecties:

-  Extra Droog
-  Sterkdroog (alleen voor katoen)
-  Kastdroog
-  Strijkdroog

### ANTI-KREUK 90'

Verlengt de anti-kreukfase met 60 minuten na afloop van de droogcyclus. Deze functie vermindert kreukels. Tijdens de anti-kreukfase mag het wasgoed worden uitgenomen.

### ANTI-KREUK 60'

Verlengt de standaard anti-kreukfase (30 minuten) met 30 minuten aan het einde van de droogcyclus. Deze functie voorkomt dat het wasgoed kreukt. Het



wasgoed kan tijdens de anti-kreukfase uit de machine gehaald worden.

### ANTI-KREUK 30'

Anti-kreukfase (30 minuten) op het einde van de droogcyclus. Deze functie voorkomt dat het wasgoed kreukt. Het wasgoed kan tijdens de anti-kreukfase uit de machine gehaald worden.

### TIJD









Deze optie is alleen van toepassing op het Tijd programma. U kunt de duur van het programma

instellen tussen 10 minuten en 2 uur. De instelling van de duur heeft betrekking op de hoeveelheid wasgoed in het apparaat.







Wij adviseren de duur bij kleinere hoeveelheden wasgoed of bij slechts één kledingstuk kort te houden.

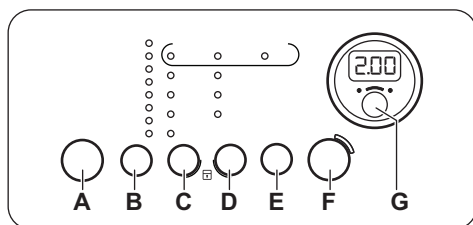

### OPTIETABEL

Programma's								
					Anti-kreuk 90'	Anti-kreuk 60'	Anti-kreuk 30'	
Katoen	■	■	■	■	■	■	■	
Synthetica	■		■	■	■	■	■	
Mix			■		■	■	■	
Strijkvrij+				■	■	■	■	
 Wol								
Dekbed			■					
Opfrissen					■	■	■	
Tijd					■	■	■	■

### INSTELLINGEN



- A. Aan-/Uittoets 
- B. Programma-tiptoets **P**
- C. Droogteselectie tip-toets 
- D. Tip-toets selectie antikreuk 

- E. Tijd tip-toets 
- F. Start/Pauze tip-toets 
- G. Startuistel tip-toets 

### KINDERSLOTFUNCTIE

Deze optie voorkomt dat kinderen met het apparaat spelen terwijl een programma in werking is. De programmaknop en de tip-toetsen zijn vergrendeld. Alleen de aan/uit-toets is ontgrendeld.

### De kinderslotoptie inschakelen:

1. Druk op de aan-/uittoets om het apparaat te activeren.
2. Wacht ongeveer 8 seconden.

3. De tiptoetsen **(C)** en **(D)** tegelijkertijd ingedrukt houden. Het indicatielampje kinderslot gaat branden:

Het indicatielampje kinderslot gaat branden:



U kunt het kinderslot tijdens een programma uitschakelen. Houd dezelfde tiptoetsen ingedrukt totdat het lampje voor het kinderslot uit gaat.

### ZOEMER AAN/UIT



Voor het deactiveren of activeren van de geluidsignalen drukt u twee seconden lang op de toetsen **(B)** en **(C)** gelijktijdig ingedrukt.

### AFSTELLING VAN DE RESTERENDE VOCHTGRAAD VAN HET WASGOED

Het wijzigen van de standaardgraad van het restvocht van het wasgoed:

1. Druk op de aan/uit-toets om het apparaat te activeren.
2. Wacht ongeveer 8 seconden.
3. Houd **(B)** en **(D)** tegelijkertijd ingedrukt.

Eén van deze lampjes gaat branden:

-  maximum droge wasgoed
-  droger wasgoed
-  het standaard droge wasgoed

4. Blijf op de toets **(F)** drukken totdat het indicatielampje van het correcte niveau aan gaat.
5. Houd de toetsen **(B)** en **(D)** gedurende ongeveer 2 seconden tegelijk ingedrukt om de aanpassing te bevestigen.

## VOORDAT U HET APPARAAT VOOR DE EERSTE KEER GEBRUIKT

---



De verpakking achter de trommel wordt automatisch verwijderd als de droogautomaat voor de eerste keer geactiveerd wordt. U hoort mogelijk wat lawaai.

Voordat u het apparaat voor het eerst in gebruik neemt:

- Maak de trommel van de droogautomaat schoon met een vochtige doek.
- Start een kort programma (d.w.z. 30 minuten) met vochtig wasgoed.



Aan het begin van de droogcyclus (eerste 3 - 5 min.) kan het geluidsniveau iets hoger liggen. Dit komt door het opstarten van de compressor. Dit is een normaal verschijnsel in apparaten die door een compressor worden aangedreven, zoals koelkasten en diepvriezers.

## DAGELIJKS GEBRUIK

---

### EEN PROGRAMMA STARTEN ZONDER STARTVERTRAGING

1. Bereid het wasgoed voor en laad het apparaat.



**LET OP!** Zorg bij het sluiten van de deur dat het wasgoed niet tussen de deur van het apparaat en de rubber pakking terecht komt.

2. Druk op de aan/uit-toets om het apparaat in te schakelen.
3. Stel het juiste programma en de juiste opties in voor het type lading.

Op het display wordt de programmaduur weergegeven.



De droogtijd die u ziet, is gekoppeld aan de lading van 5 kg voor katoen- en jeans-programma's. Bij de andere programma's is de droogtijd gekoppeld aan de aanbevolen ladingen. Als de 5 kg wordt overschreden, neemt de droogtijd van katoen- en jeans-programma's toe.

4. Druk op Start/Pauze  
Het programma start.

### STARTUITSTEL VAN EEN PROGRAMMA

1. Stel het correcte programma en de gewenste opties voor dit type wasgoed in.

- Blijf op de startuitsteltoets drukken totdat de tijd die u wilt instellen, op het display wordt weergegeven.



U kunt de start van een programma uitstellen tussen 60 minuten en 20 uur.

- Druk op de Start/Pauze-aanraaktoets. Het aftellen van de uitgestelde start wordt op het display weergegeven. Als het aftelproces voltooid is, wordt het programma gestart.

### EEN PROGRAMMA WIJZIGEN

- Druk op de aan/uit-toets om het apparaat uit te schakelen.
- Druk op de aan-/uittoets om het apparaat te activeren.
- Stel het programma in.

### STAND-BYFUNCTIE

Om het energieverbruik te verlagen, schakelt deze functie het apparaat automatisch uit:

- Als na 5 minuten geen programma start.
- 5 minuten na afloop van het wasprogramma.

### AAN HET EINDE VAN HET PROGRAMMA

Als het programma is voltooid:

- Is met tussenpozen een geluidssignaal te horen

## AANWIJZINGEN EN TIPS

### WASGOED VOORBEREIDEN

- Sluit de ritsen.
- Sluit de drukknopjes van dekbedovertrekken.
- Droog geen losse bandjes of linten (bijvoorbeeld de koorden van een schort). Maak ze aan elkaar vast voordat u het programma start.
- Maak alle zakken leeg.
- Draai de kledingstukken met een katoenen voering binnenstebuiten. Het katoen moet aan de buitenkant zitten.
- Stel altijd het programma in dat geschikt is voor het soort wasgoed.
- Doe lichte en donkere kleuren niet samen.



- Het indicatielampje  knippert.
- De indicatielampjes  Filters en  Reservoir gaan aan.
- Het Start/Pauze-lampje brandt.

Het apparaat blijft nog ongeveer 30 minuten in de anti-kreukbeveiligingfase werken.

In de anti-kreukbeveiligingfase worden de kreukels uit uw kleding gehaald.

U kunt het wasgoed uit de machine halen voordat deze fase is voltooid. Wij adviseren u voor de beste resultaten het wasgoed pas te verwijderen als de fase bijna of volledig is voltooid.

Na afloop van de anti-kreukbeveiligingfase:

- Het indicatielampje  brandt, maar knippert niet.
- De indicatielampjes  Filters en  Reservoir gaan aan.
- Start/Pauze-indicatielampje gaat uit.

- Druk op de aan/uit-toets om het apparaat te deactiveren.
- Open de deur van het apparaat.
- Haal het wasgoed uit de trommel.
- Sluit de deur van het apparaat.



Na afloop van een programma dient u altijd het filter schoon te maken en het waterreservoir te legen.

Wasvoorschrift	Beschrijving
	Wasgoed is geschikt voor machinedrogen.

Wasvoorschrift	Beschrijving
☺	Wasgoed is geschikt voor machinedrogen op hogere temperaturen.
☉	Wasgoed is allen geschikt voor machinedrogen op lage temperaturen.
☒	Wasgoed is niet geschikt voor machinedrogen.

## ONDERHOUD EN REINIGING

### HET FILTER SCHOONMAKEN

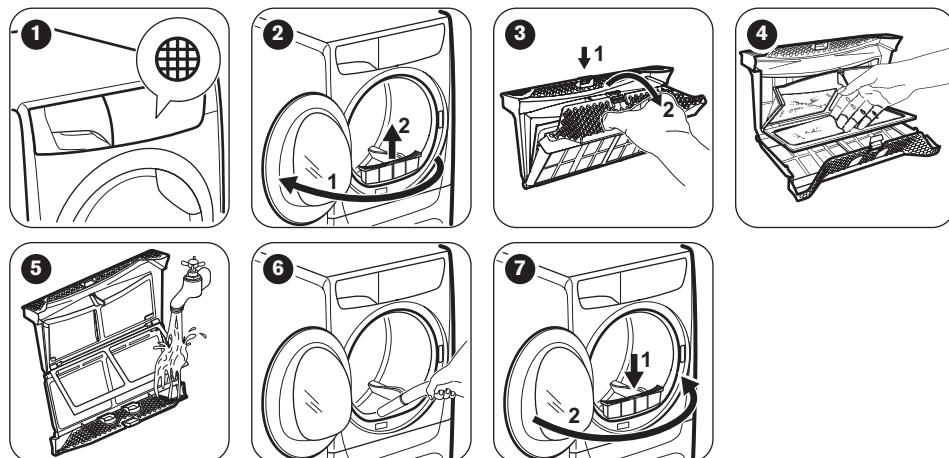

### WATERRESERVOIR LEGEN

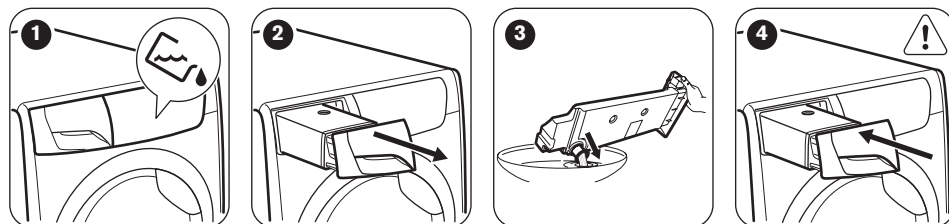

U kunt het water uit het waterreservoir gebruiken als alternatief voor gedistilleerd water (bijv. voor een stoomstrijkijzer). Verwijder voordat u het water gebruikt, eerst eventuele vuilrestjes met een filter.

## REINIGING VAN DE CONDENSATOR

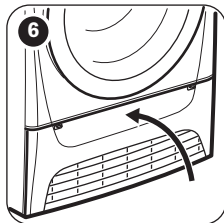
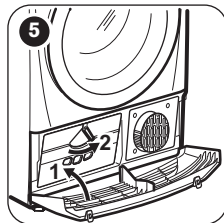
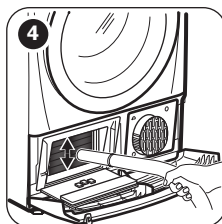
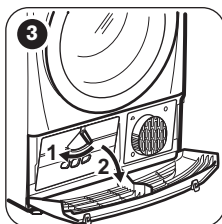
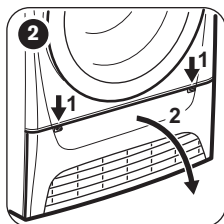
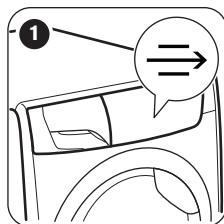

**LET OP!** Raak het metalen oppervlak niet met blote handen aan. Gevaar voor letsel. Draag beschermende handschoenen. Voorzichtig schoonmaken zodat beschadigen van het metalen oppervlak wordt vermeden.

## DE TROMMEL REINIGEN



**WAARSCHUWING!** Ontkoppel het apparaat voordat u het reinigt.

Gebruik een gewone zeepreiner om de binnenzijde van de trommel en de trommelhouders te reinigen. Droog het gereinigde oppervlak met een zachte doek.



**LET OP!** Gebruik geen schuurmiddelen of staalwol om de trommel schoon te maken.

## HET BEDIENINGSPANEEL EN DE BEHUIZING REINIGEN

Gebruik een standaard zeepsop om het bedieningspaneel en de behuizing te reinigen.

Gebruik een vochtige doek om te reinigen. Droog het gereinigde oppervlak met een zachte doek.



**LET OP!** Gebruik geen schoonmaakmiddelen voor meubels of schoonmaakmiddelen die roest kunnen veroorzaken.

## DE LUCHTCIRCULATIESELEUVEN REINIGEN

Gebruik een stofzuiger om de pluïesjes uit de luchtcirculatiesleuven te verwijderen.

## PROBLEEMOPLOSSING

Probleem	Mogelijke oplossing
U kunt het apparaat niet activeren.	Zorg dat de stekker in het stopcontact zit.
	Controleer de zekering in de zekeringenkast (huisinstallatie).
Het programma start niet.	Druk opStart/Pauze.

Probleem	Mogelijke oplossing
	Zorg dat de deur van het apparaat is gesloten.
De deur van het apparaat gaat niet dicht.	Zorg dat het filters op de juiste wijze is geïnstalleerd.
	Zorg dat het wasgoed niet tussen de deur van het apparaat en de rubber pakking terecht komt.
Het apparaat stopt tijdens de werking.	Controleer of het waterreservoir leeg is. Druk op Start/Pauze om het programma weer te starten.
De cyclustijd is te lang of het droogresultaat onvoldoende. <sup>1)</sup>	Verzekeer u ervan dat het gewicht van het wasgoed geschikt is voor de duur van het programma.
	Zorg dat het filter schoon is.
	Het wasgoed is te nat. Centrifugeer het wasgoed nogmaals in de wasautomaat.
	Zorg ervoor dat de kamertemperatuur hoger is dan +5°C en lager dan +35°C. Optimale kamertemperatuur is 19°C tot 24°C.
	Stel het programma Tijd of Extra Droog in. <sup>2)</sup>
Op het display verschijnt <b>Err</b> .	Als u een nieuw programma wilt instellen, moet u eerst het apparaat uit- en inschakelen.
	Zorg dat de opties geschikt zijn voor het programma.
Op het display verschijnt (bijv. <b>E51</b> ).	Het apparaat uit en weer aanzetten. Start een nieuw programma. Als het probleem opnieuw optreedt, neemt u contact op met onze serviceafdeling.

1) Na ongeveer 5 uur stopt het programma automatisch.

2) Bij het drogen van grote items (bijv. bedlakens) kunnen sommige delen vochtig blijven.

#### Als de droogresultaten niet naar tevredenheid zijn

- Het ingestelde programma was onjuist.
- Het filter is verstopt.
- De condensor is verstopt.
- Er zat te veel wasgoed in het apparaat.
- De trommel is vuil.
- Onjuiste instelling van de geleidbaarheidssensor (zie hoofdstuk "Instellingen - Aanpassen van het

*droogniveau van het wasgoed*" voor betere instelling).

- De luchtcirculatiesleuven zijn verstopt.
- Kamertemperatuur is te laag of te hoog (optimale kamertemperatuur 19°C tot 24°C)

## TECHNISCHE GEGEVENS

Hoogte x breedte x diepte	850 x 600 x 600 mm (maximaal 665 mm)
Maximale diepte met de apparaatdeur open	1090 mm

Maximale breedte met de apparaatdeur open	950 mm
Afstelbare hoogte	850 mm (+ 15 mm - afstellen van voeten)
Trommelinhoud	118 l
Maximaal laadvolume	<b>8</b> kg
Spanning	230 V
Frequentie	50 Hz
Totaal vermogen	700 W
Energie-efficiëntieklasse	<b>A+++</b>
Energieverbruik <sup>1)</sup>	<b>1,47</b> kWh
Jaarlijks energieverbruik <sup>2)</sup>	176 kWh
Links—aan modus stroomverbruik	0,05 W
Uit-modus stroomverbruik	0,05 W
Type gebruik	Huishoudelijk
Toegestane omgevingstemperatuur	+ 5°C tot + 35°C
Niveau van bescherming tegen het binnendringen van vaste deeltjes en vocht gewaarborgd door het beschermdeksel, behalve wanneer de laagspanningsapparatuur geen bescherming tegen vocht heeft	<b>IPX4</b>
Dit product bevat gefluoreerd broeikasgas dat hermetisch is afgesloten	
Benaming van het gas	R134a
Gewicht	0,280 kg
Aardopwarmingsvermogen (GWP)	1430

**1)** Overeenkomstig EN 61121. 8 kg katoen gecentrifugeerd op 1000 tpm.

**2)** Energieverbruik per jaar in kWh, gebaseerd op 160 droogcycli van het standaardkatoenprogramma bij volledige en gedeeltelijke lading, en het verbruik van de lage-stroommodi. Daadwerkelijke energieverbruik per cyclus hangt af van hoe het apparaat wordt verbruikt (REGELGEVING (EU) nr. 392/2012).

## VERBRUIKSGEGEVENS

Programma	Centrifugeren op / restvocht	Droogtijd	Energieverbruik
Katoen 8 kg			
Kastdroog	1400 tpm / 50%	156 min.	1,31 kWh
	1000 tpm / 60%	173 min.	1,47 kWh
Strijkdroog	1400 tpm / 50%	120 min.	0,94 kWh
	1000 tpm / 60%	137 min.	1,12 kWh

Programma	Centrifugeren op / restvocht	Droogtijd	Energieverbruik
Synthetica 3,5 kg			
Kastdroog	1200 tpm / 40%	65 min.	0,47 kWh
	800 tpm / 50%	80 min.	0,60 kWh

## MILIEUBESCHERMING

Recycle de materialen met het symbool . Gooi de verpakking in een geschikte verzamelcontainer om het te recyclen. Help om het milieu en de volksgezondheid te beschermen en recycle het afval van elektrische en elektronische apparaten.

Gooi apparaten gemarkeerd met het symbool  niet weg met het huishoudelijk afval. Breng het product naar het milieustation bij u in de buurt of neem contact op met de gemeente.









[WWW.ZANUSSI.COM/SHOP](http://WWW.ZANUSSI.COM/SHOP)



CE

136951760-A-352017