

Register your product and get support at

[www.philips.com/welcome](http://www.philips.com/welcome)

DVP3990



User manual	7	Mode d'emploi	50
Brugervejledning	15	Manuale utente	60
Benutzerhandbuch	23	Gebruiksaanwijzing	69
Manual del usuario	32	Manual do utilizador	78
Käyttöopas	41	Användarhandbok	87

**PHILIPS**



- EN Before you connect this DVD player, read and understand all accompanying instructions.
- DA Før du betjener denne DVD-afspiller, er det vigtigt, at du har læst og forstået alle tilhørende instruktioner.
- DE Lesen Sie bitte die gesamte im Lieferumfang enthaltene Anleitung durch, bevor Sie diesen DVD-Player anschließen.
- ES Antes de conectar el reproductor de DVD, asegúrese de leer y entender todas las instrucciones adjuntas.
- FI Ennen kuin käytät tätä DVD-soitinta, tutustu kaikkiin sen mukana toimitettuihin ohjeisiin.
- FR Avant de connecter ce lecteur de DVD, assurez-vous d'avoir bien lu et compris l'ensemble des instructions fournies.
- IT Prima di collegare il lettore DVD, leggere attentamente tutte le istruzioni annesse.
- NL Lees alle instructies goed door en zorg dat u deze begrijpt voordat u deze DVD-speler gaat gebruiken.
- PT Antes de ligar este leitor de DVD, leia e compreenda todas as instruções que o acompanham.
- SV Innan du ansluter den här DVD-spelaren bör du läsa och se till att du förstår alla medföljande instruktioner.



ABOUT DIVX VIDEO: DivX® is a digital video format created by DivX, LLC, a subsidiary of Rovi Corporation. This is an official DivX Certified® device that plays DivX video. Visit [divx.com](http://divx.com) for more information and software tools to convert your files into DivX videos.

ABOUT DIVX VIDEO-ON-DEMAND: This DivX Certified® device must be registered in order to play purchased DivX Video-on-Demand (VOD) movies. To obtain your registration code, locate the DivX VOD section in your device setup menu. Go to [vod.divx.com](http://vod.divx.com) for more information on how to complete your registration.

DivX®, DivX Ultra®, DivX Certified® and associated logos are trademarks of Rovi Corporation or its subsidiaries and are used under license.

DivX Ultra® Certified to play DivX® video with advanced features and premium content.



HDMI, the HDMI logo, and High-Definition Multimedia Interface are trademarks or registered trademarks of HDMI licensing LLC in the United States and other countries.



Manufactured under license from Dolby Laboratories.  
Dolby and the double-D symbol are trademarks of Dolby Laboratories.



'DVD Video' is a trademark of DVD Format/Logo Licensing Corporation.

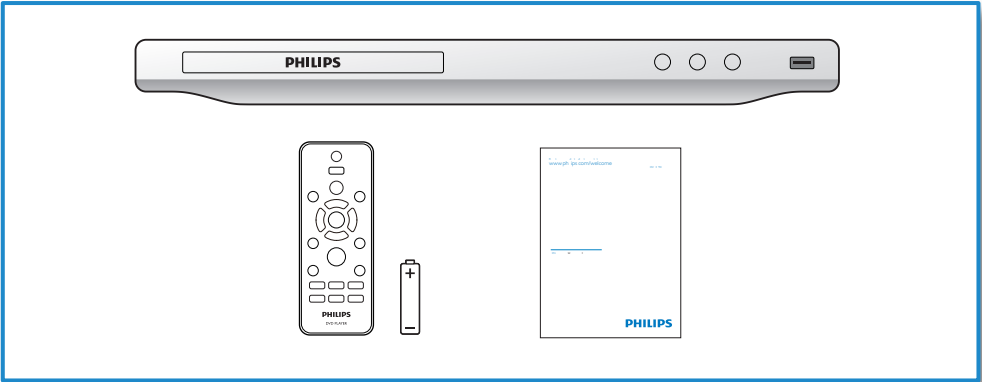

# 1

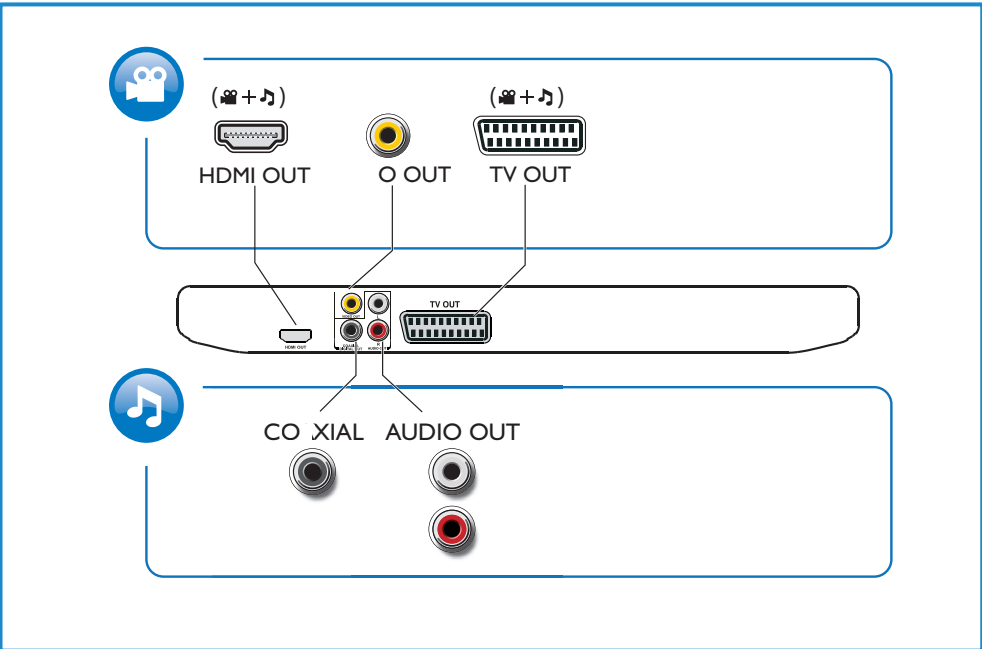

2

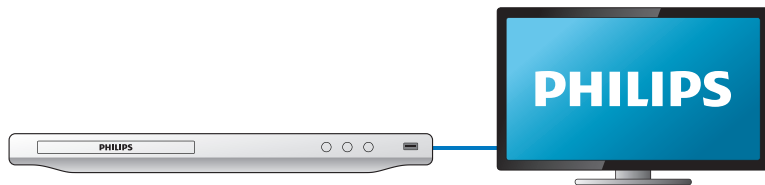

HDMI OUT



TV OUT



VIDEO OUT + AUDIO OUT



3

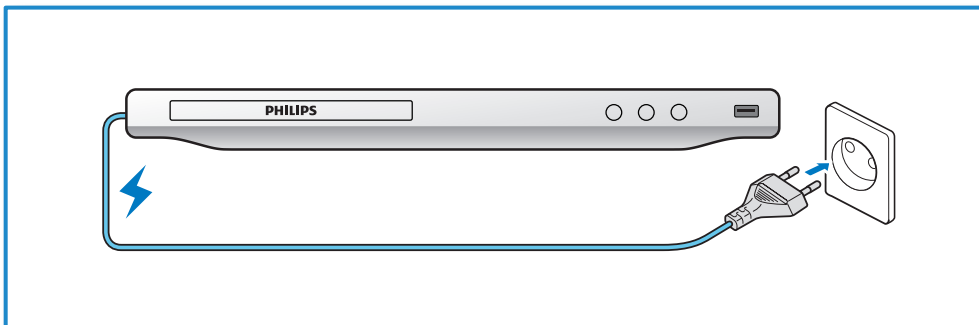

4

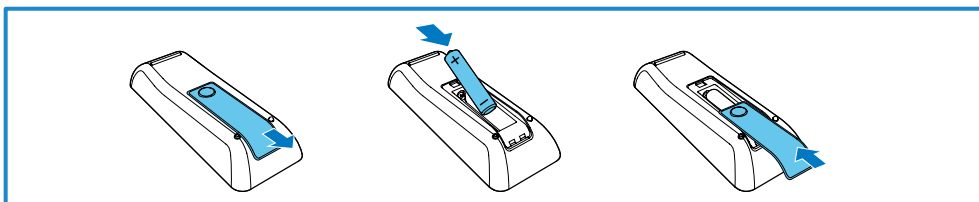

5

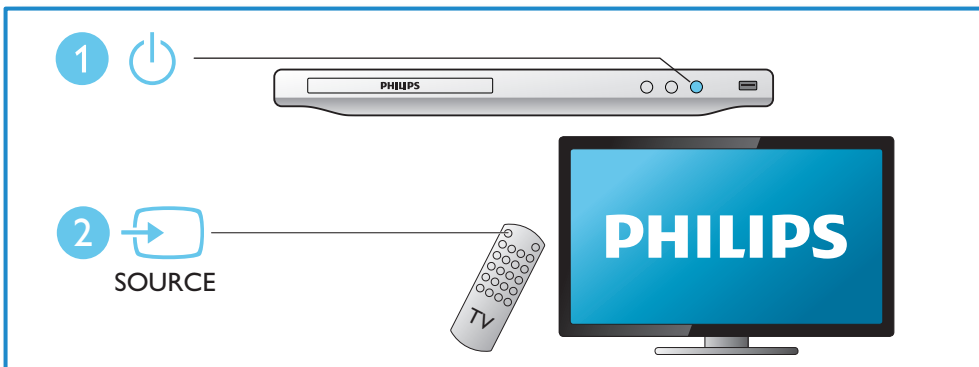

# 6



2

DVD  
VCD  
CD  
MP3 / JPEG

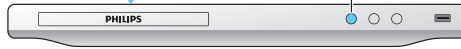

1

3

4

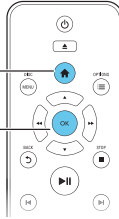

1

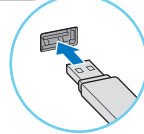
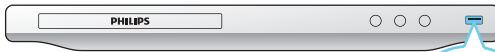

2

3

4

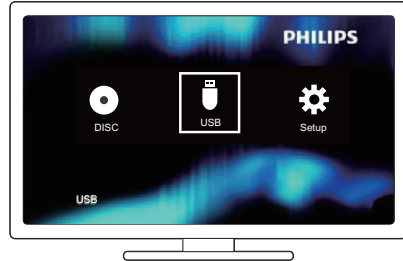

# Inhoudsopgave

---

<b>1</b>	<b>Aansluiten en afspelen</b>	2-6
<hr/>		
<b>2</b>	<b>Uw DVD-speler gebruiken</b>	70
	Basisbediening	70
	Video-opties	71
	Een diaprojectie met muziek afspelen	71
	Herhaald afspelen	71
	Naar een bepaald punt gaan	72
	DivX-video's	72
	Philips EasyLink gebruiken	72
<hr/>		
<b>3</b>	<b>Instellingen wijzigen</b>	73
	Algemeen (slaapstand, stand-by...)	73
	Beeld	73
	Geluid	74
	Voorkeuren (talen, beveiligingsniveaus voor kinderen...)	74
<hr/>		
<b>4</b>	<b>Software-update</b>	75
<hr/>		
<b>5</b>	<b>Specificaties</b>	75
<hr/>		
<b>6</b>	<b>Problemen oplossen</b>	76

## 2 Uw DVD-speler gebruiken

Gefeliciteerd met uw aankoop en welkom bij Philips! Registreer uw product op [www.philips.com/welcome](http://www.philips.com/welcome) om optimaal gebruik te kunnen maken van de door Philips geboden ondersteuning.

### Basisbediening

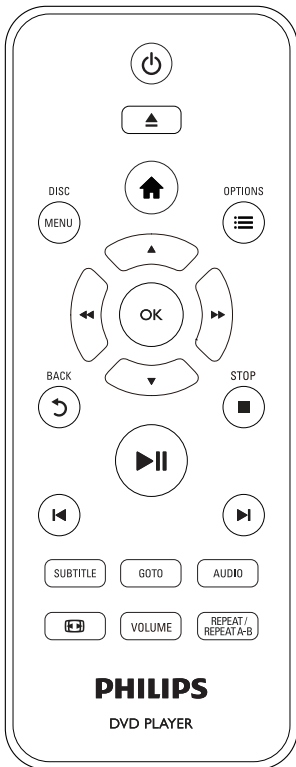

Druk tijdens het afspelen op de volgende knoppen om de speler te bedienen.

Knop	Actie
	Hiermee schakelt u de speler in of zet u deze in stand-by.
	Hiermee opent of sluit u het discstation.
	Hiermee opent u het hoofdmenu.
<b>DISC MENU</b>	Hiermee opent of sluit u het discmenu.
	Hiermee hebt u toegang tot meer opties tijdens het afspelen van een video.
	Hiermee navigeert u door het menu. Langzaam vooruit of achteruit spoelen. Druk herhaaldelijk op deze knop om de zoeksnelheid te wijzigen.
	Hiermee navigeert u door het menu. Snel vooruit of achteruit spoelen. Druk herhaaldelijk op deze knop om de zoeksnelheid te wijzigen.
<b>OK</b>	Hiermee bevestigt u een selectie of invoer.
<b>BACK</b>	Hiermee keert u terug naar een vorig displaymenu.
<b>STOP</b>	Hiermee stopt u het afspelen.
	Hiermee start, onderbreekt of hervat u het afspelen.
	Hiermee gaat u naar de vorige of volgende track of het vorige of volgende hoofdstuk of bestand.
<b>SUBTITLE</b>	Hiermee kunt u de taal van de ondertiteling selecteren.
<b>GOTO</b>	Naar een titel, een hoofdstuk of een track gaan.
<b>AUDIO</b>	Hiermee selecteert u een audiotaal of -kanaal.
	Hiermee past u het weergaveformaat aan het TV-scherm aan. Hiermee zoomt u het beeld in of uit.



<b>VOLUME</b>	Activeer volumeregeling en druk dan op ◀◀ / ▶▶ om het geluidsniveau te veranderen.
<b>REPEAT/REPEAT A-B</b>	Hiermee selecteert u een optie voor herhaald afspelen.

## Video-opties

Druk tijdens videoweergave op ≡ **OPTIONS** om toegang te krijgen tot de volgende opties.

- **[Info]**: de huidige afspelinformatie tonen.
- **[PPC]**: hiermee geeft u het inhoudsmenu op VCD- en SVCD-discs weer of slaat u dit menu over.
- **[Beeldverhoudng]**: hiermee selecteert u een weergaveformaat dat op het TV-scherm past.
- **[Volume]**: het geluidsniveau wijzigen.
- **[Hoek]**: kies een camerahoek vanaf waar de video wordt weergegeven.

## Een diapresentatie met muziek afspelen

U kunt muziek en foto's gelijktijdig weergeven om een diapresentatie met muziek te maken.

- 1 Speel een muziekbestand af vanaf een disc of aangesloten USB-opslagapparaat.
- 2 Druk op ▲ ▼ om te navigeren naar de fotobestanden.
- 3 Selecteer een afbeelding op dezelfde disc of hetzelfde USB-apparaat en druk op **OK** om de diapresentatie te starten.
- 4 Druk op ■ om de diapresentatie te beëindigen.
- 5 Druk nogmaals op ■ om de muziek te stoppen.

## Fotoweergave bedienen

Gebruik tijdens een diapresentatie de afstandsbediening om het afspelen te bedienen.

Knop	Actie
▲ ▼	Hiermee spiegelt u een foto horizontaal/verticaal.
◀◀ / ▶▶	Hiermee draait u een foto linksom/rechtsom.
≡ <b>OPTIONS</b>	Hier selecteert u <b>[Kleur]</b> om een foto in kleur of zwart-wit weer te geven. Hier selecteert u <b>[Foto-preview]</b> om foto's in miniatuur weer te geven.
	Hiermee zoomt u in of uit op een foto. Hiermee onderbreekt u het afspelen in de zoommodus.
<b>OK</b>	Hiermee start of hervat u het afspelen.
■	Hiermee stopt u het afspelen.

## Herhaald afspelen

Druk tijdens het afspelen herhaaldelijk op **REPEAT/REPEAT A-B** om een optie voor herhaald afspelen te selecteren.

- Herhaal de huidige titel of track of het huidige hoofdstuk.
- Herhaal alle inhoud op een disc of een USB-opslagapparaat.
- Hiermee speelt u een bepaald gedeelte herhaald af.

### Een bepaald gedeelte herhaald afspelen

- 1 Druk herhaaldelijk op **REPEAT/REPEAT A-B** om **↺A** als beginpunt te kiezen.
- 2 Druk opnieuw op **REPEAT/REPEAT A-B** om **↻AB** als eindpunt te kiezen.  
↳ Het herhaald afspelen van het gemarkeerde gedeelte begint.
- 3 Om herhaald afspelen te annuleren, drukt u op **REPEAT/REPEAT A-B** tot **[Uit]** wordt getoond.

### Opmerking

- Herhaald afspelen van het gemarkeerde gedeelte is alleen mogelijk binnen een titel of track.

---

## Naar een bepaald punt gaan

U kunt tijdens het afspelen naar een specifieke titel of track of een specifiek hoofdstuk gaan.

- 1 Druk tijdens het afspelen op **GOTO**.  
↳ Een invoerbalk wordt weergegeven en "0" knippert.
- 2 Druk op **▲▼** om een cijfer te kiezen van een titel, hoofdstuk of tracknummer.
- 3 Nadat een cijfer gekozen is, drukt u op **◀◀ / ▶▶** om een cijferpositie te veranderen.
- 4 Herhaal zo nodig stap 2 en 3 om de invoer van een titel, hoofdstuk of tracknummer te voltooien.
- 5 Druk op **OK**.  
↳ De gekozen titel of track of het gekozen hoofdstuk wordt afgespeeld.

---

## DivX-video's

U kunt DivX-video's van een disc of een USB-opslagapparaat afspelen.

### VOD-code voor DivX

- Ga voor u DivX-video's koopt en afspeelt deze op deze speler naar [vod.divx.com](http://vod.divx.com) om deze speler te registreren met de DivX VOD-code.
- De DivX VOD-code weergeven: druk op **⬆** en selecteer **[Configuratie] > [Algemeen] > [DivX(R)-VOD-code]**.

### DivX-ondertitels

- Druk op **SUBTITLE** om een taal te selecteren.
- Als ondertitels niet correct worden getoond, verandert u de tekenset die DivX-ondertitels ondersteunt. Een tekenset selecteren: druk op **⬆** en selecteer **[Configuratie] > [Voorkeur] > [DivX ondert.]**.

Tekenset	Talen
[Standaard]	Engels, Albanees, Deens, Nederlands, Fins, Frans, Gaelic, Duits, Italiaans, Koerdisch (Latijns schrift), Noors, Portugees, Spaans, Zweeds en Turks
[Centraal-Europa]	Albanees, Kroatisch, Tsjechisch, Nederlands, Engels, Duits, Hongaars, Iers, Pools, Roemeens, Slowaaks, Sloveens en Servisch
[Cyrillisch]	Bulgaars, Wit-Russisch, Engels, Macedonisch, Moldavisch, Russisch, Servisch en Oekraïens
[Grieks]	Grieks

### Opmerking

- Sluit deze speler via HDMI aan op een TV om DRM-beveiligde DivX-bestanden af te spelen vanaf een USB-opslagapparaat.
- Om de ondertiteling te kunnen gebruiken, moet u zorgen dat het ondertitelingsbestand dezelfde naam heeft als het DivX-videobestand. Als het DivX-videobestand bijvoorbeeld 'film.avi' heet, slaat u het ondertitelingsbestand op als 'film.srt' of 'film.sub'.
- Deze speler kan ondertitelingsbestanden in de volgende indelingen afspelen: .srt, .sub, .txt, .ssa en .smi.

---

## Philips EasyLink gebruiken

Deze speler ondersteunt Philips EasyLink, waarbij gebruik wordt gemaakt van het HDMI CEC-protocol (Consumer Electronics Control). Met één enkele afstandsbediening kunt u EasyLink-compatibele apparaten bedienen die zijn aangesloten via HDMI. Philips garandeert geen 100% interoperabiliteit met alle HDMI CEC-apparaten.

- 1 Sluit de HDMI CEC-apparaten aan via HDMI en schakel de HDMI CEC-functie van de TV en andere aangesloten apparaten in (zie de gebruikershandleiding van de TV of andere apparaten voor details).
- 2 Druk op **⬆**.

- 3 Selecteer [Configuratie] > [Video] > [HDMI instellen] > [EasyLink-instell.].
- 4 Selecteer [Aan] onder de opties: [EasyLink], [One Touch Play] en [One Touch Standby].  
↳ De EasyLink-functie is ingeschakeld.

#### One Touch Play

Wanneer u een disc op deze speler afspeelt, schakelt de TV automatisch naar de juiste videobron.

#### One Touch Standby

Wanneer een aangesloten apparaat (bijvoorbeeld de TV) in stand-by wordt gezet met de eigen afstandsbediening, wordt deze speler automatisch in stand-by gezet.

## 3 Instellingen wijzigen

In dit gedeelte vindt u uitleg over het wijzigen van de instellingen voor deze speler:

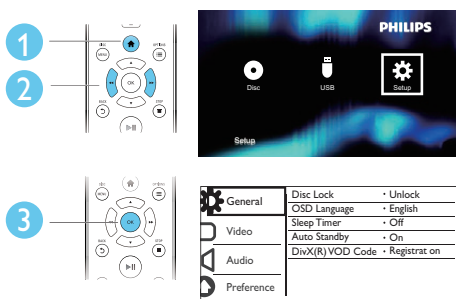

#### Opmerking

- Menuopties die grijs worden weergegeven, kunt u niet wijzigen.
- Om naar [Voorkeur] te gaan, stopt u het afspelen van de disc.
- Druk op ↵ om terug te gaan naar het vorige menu. Als u het menu wilt afsluiten, drukt u op 🏠.

## Algemeen (slaapstand, stand-by...)

- 1 Druk op 🏠.
- 2 Selecteer [Configuratie] > [Algemeen] om het menu met algemene instellingen te openen.
  - [Diskvergr.]: vergrendel of ontgrendel een disc om af te spelen. Om een vergrendelde disc af te spelen, moet u uw wachtwoord ingeven: druk op ▲▼ om een cijfer in te voeren en druk op ◀◀/▶▶ om een cijferpositie te veranderen. Het standaardwachtwoord is '136900'.
  - [OSD-taal]: hiermee selecteert u een taal voor het schermmenu.
  - [Sleeptimer]: stel een tijdperiode voor deze speler in om automatisch naar stand-bymodus te schakelen vanuit de afspelmodus.
  - [Autom. stand-by]: hiermee schakelt u automatische stand-by in of uit. Als deze optie is ingeschakeld, schakelt de speler automatisch over naar stand-by als het apparaat 15 minuten inactief is (bijvoorbeeld in de pauze- of stopmodus).
  - [DivX(R)-VOD-code]: hiermee geeft u de DivX®-registratiecode en -uitschrijfcodes weer.

## Beeld

- 1 Druk op 🏠.
- 2 Selecteer [Configuratie] > [Video] om het menu met video-instellingen te openen.
  - [TV-systeem]: hiermee selecteert u een TV-systeem dat bij uw TV past. De standaardwaarde is een instelling die overeenkomt met gebruikelijke TV's in uw land.
  - [Beeldverhouding]: hiermee selecteert u een weergaveformaat dat op het TV-scherm past.

- **[Kleurinst.]:** kies een voorgeprogrammeerde kleurinstelling of pas een instelling aan.
- **[RGB]:** schakel scartvideo-uitvoer in of uit wanneer deze speler is aangesloten via de **TV OUT**-aansluiting.
- **[HD JPEG]:** schakel deze functie in om High Definition-beeld weer te geven via een HDMI-verbinding.
- **[HDMI instellen]:** hiermee stelt u de HDMI-aansluiting in.
  - **[Resolutie]:** hiermee selecteert u een resolutie voor High Definition-video's.
  - **[HDMI Deep Color]:** hiermee creëert u levendiger beeld met meer kleurdetails als de video-inhoud is opgenomen in Deep Color en de TV deze functie ondersteunt.
  - **[Breedbeeldform]:** hiermee selecteert u een beeldformaat voor breedbeeldvideo's.
  - **[EasyLink-instell.]:** zie "Uw DVD-speler gebruiken"> "Philips EasyLink gebruiken" voor meer informatie.

Pulse Code Modulation-uitvoer (LPCM). Hoe hoger de frequentie, hoe beter de geluidskwaliteit.

**[LPCM-uitg.]** is alleen ingeschakeld wanneer **[Alleen PCM]** onder **[Dig. signaal]** is gekozen.

- **[HDMI-audio]:** hiermee schakelt u de audio-uitvoer via een HDMI-aansluiting in of uit.
- **[Audiosync.]:** hiermee stelt u een vertragingstijd voor audio-uitvoer in zodat het geluid overeenkomt met de videoweergave.
- **[Volume]:** het geluidsniveau wijzigen.
- **[Geluid]:** hiermee selecteert u een voorgeprogrammeerd geluidseffect.
- **[Nachtstand]:** hiermee selecteert u stil geluid of dynamisch geluid. De nachtmodus verlaagt het volume van harde geluiden en verhoogt het volume van zachte geluiden (zoals spraak).



#### Opmerking

- De nachtmodus is alleen beschikbaar voor Dolby-gecodeerde DVD's.

## Geluid

- 1 Druk op .
- 2 Selecteer **[Configuratie]** > **[Audio]** om het menu met audio-instellingen te openen.
  - **[Anal. uitgang]:** kies een audio-indeling voor geluidswaergave wanneer deze speler is aangesloten via de **AUDIO OUT L/R**-aansluitingen.
  - **[Digit. audio]:** kies een audio-indeling voor geluidswaergave wanneer deze speler is aangesloten via de **COAXIAL**-aansluiting.
    - **[Dig. signaal]:** kies een soort digitale uitvoer: **[Uit]:** digitale uitvoer uitschakelen; **[Alles]:** ondersteuning voor meerkanaals audioformaten; **[Alleen PCM]:** downmixen tot tweekanaals audiosignaal.
    - **[LPCM-uitg.]:** hiermee selecteert u de samplefrequentie voor Linear

## Voorkeuren (talen, beveiligingsniveaus voor kinderen...)

- 1 Druk op .
- 2 Selecteer **[Configuratie]** > **[Voorkeur]** om het menu met voorkeursinstellingen te openen.
  - **[Audio]:** hiermee selecteert u een audiotaal voor video.
  - **[Ondertit]:** hiermee selecteert u een ondertitelingstaal voor video.
  - **[Diskmenu]:** hiermee selecteert u een menutaal voor een videodisc.
  - **[Kinderslot]:** hiermee beperkt u de toegang tot discs met een leeftijdsclassificering. Voer '136900' in om toegang te krijgen tot de

beperkingsopties: wanneer het wachtwoordveld gemarkeerd is, drukt u op **OK** om een invoerfase in te voeren, drukt u op **▲▼** om een cijfer te kiezen en op **◀▶** om een cijferpositie te veranderen.

- **[PPC]:** hiermee geeft u het inhoudsmenu op VCD- en SVCD-discs weer of slaat u dit menu over.
- **[Wachtwrd]:** hiermee stelt u een wachtwoord voor het afspelen van een beveiligde disc in, of wijzigt u het wachtwoord voor het afspelen van een beveiligde disc. Voer '136900' in als u geen wachtwoord hebt of als u het wachtwoord niet meer weet.
- **[DivX ondert.]:** hiermee selecteert u een tekenset die de ondertiteling van uw DivX-video ondersteunt.
- **[Versie-info]:** hiermee geeft u de softwareversie van deze speler weer.
- **[Standaard]:** hiermee herstelt u alle fabrieksinstellingen, behalve de instellingen voor **[Diskvergr.]**, **[Kinderslot]** en **[Wachtwrd]**.

### Opmerking

- Als uw gewenste taal niet beschikbaar is voor de disc-, audio- of ondertitelingstaal, kunt u **[Overig]** selecteren in het menu en de 4-cijferige taalcode invoeren die u achter in deze gebruikershandleiding vindt.
- De beveiligingsniveaus verschillen per land. Als u het afspelen van alle discs wilt toestaan, selecteert u **[8 Volwass.]**.

## 4 Software-update

### Opmerking

- Tijdens de software-update mag de stroomvoorziening niet worden onderbroken.

Als u wilt controleren of er nieuwe updates zijn, vergelijkt u de huidige softwareversie van uw

speler met de nieuwste softwareversie (indien beschikbaar) op de website van Philips.

- 1 Druk op **▲**.
- 2 Selecteer **[Configuratie] > [Voorkeur] > [Versie-info]** en druk vervolgens op **OK**.
- 3 Noteer de modelnaam en de softwareversie.
- 4 Ga naar [www.philips.com/support](http://www.philips.com/support) om op de nieuwste softwareversies te controleren aan de hand van de modelnaam en softwareversie.
- 5 Raadpleeg de upgrade-instructies op de website om de software-update te voltooien.

## 5 Specificaties

### Opmerking

- Specificaties kunnen worden gewijzigd zonder voorafgaande kennisgeving.

### Regiocode

Deze speler kan discs met de volgende regiocodes afspelen:

DVD-regiocode	Landen
	Europa

### Afspielbare media

- DVD, DVD-Video, VCD, SVCD, Audio-CD
- DVD+R/+RW, DVD-R/-RW, DVD+R/-R DL (Dual Layer), CD-R/-RW (maximaal 299 mappen en 648 bestanden)
- USB-opslagapparaat

### Bestandsformaat

- Video: avi, divx, mp4, xvid
- Audio: .mp3, .wma
- Foto: .jpg, .jpeg

### USB

- Compatibiliteit: snelle USB (2.0)
- Klasseondersteuning: USB Mass Storage Class
- Bestandssysteem: FAT16, FAT32
- Maximum aantal albums/mappen: 299

- Maximum aantal tracks/titels: 648
- Extra USB HDD (harde schijf): mogelijk hebt u een externe voedingsbron nodig

#### Video

- Signaalsysteem: PAL, NTSC
- Composite Video-uitgang: 1 Vp-p (75 ohm)
- Scart: Europese aansluiting
- HDMI-uitgang: 480i, 480p, 576i, 576p, 720p, 1080i, 1080p

#### Audio

- 2-kanaals analoge uitgang
  - Audio voorzijde L&R: 2 Vrms (47 kohm)
- Digitale uitgang: 0,5 Vp-p (75 ohm)
  - Coaxiaal
- HDMI-uitvoer
- Samplingfrequentie:
  - MP3: 22,05 kHz, 24 kHz, 32 kHz, 44,1 kHz, 48 kHz
  - WMA: 44,1 kHz, 48 kHz
- Constante bitsnelheid:
  - MP3: 8 kbps - 320 kbps
  - WMA: 32 kbps - 192 kbps

#### Apparaat

- Afmetingen (b x h x d): 310 x 39,5 x 210 (mm)
- Nettogewicht: 1,04 kg

#### Power

- Voeding: 230 V~ wisselstroom, 50 Hz
- Stroomverbruik: 11 W
- Stroomverbruik in stand-bymodus: < 0,5 W

#### Meegeleverde accessoires

- Afstandsbediening en één batterij
- Gebruikershandleiding

#### Specificaties van de laser

- Type: halfgeleidende laser InGaAlP (DVD), AlGaAs (CD)
- Golfte: 658 nm (DVD), 790 nm (CD)
- Uitgangsvermogen: 7,0 mW (DVD), 10,0 mW (VCD/CD)
- Bundeldivergentie: 60 graden

## 6 Problemen oplossen



### Waarschuwing

- Risico op elektrische schok. Verwijder de behuizing van de speler nooit.

Probeer de speler nooit zelf te repareren.

Hierdoor wordt de garantie ongeldig.

Als u problemen hebt bij het gebruik van de speler, controleer dan het volgende voordat u om service vraagt. Als het probleem zich nog steeds voordoet, registreer de speler dan voor ondersteuning op [www.philips.com/support](http://www.philips.com/support).

Als u contact opneemt met Philips, wordt u gevraagd om het model- en serienummer van de speler. Het model- en serienummer bevinden zich op de achterkant van de speler. Noteer de nummers hier:

Modelnummer \_\_\_\_\_

Serienummer \_\_\_\_\_

#### Geen beeld.

- Het juiste video-ingangskanaal is niet gekozen op de TV (zie de gebruikershandleiding van de TV).
- Als u een TV-systeeminstelling hebt veranderd, schakelt u zo terug naar de standaardinstelling: 1) Druk op **▲** om het discstation openen. 2) Druk op **SUBTITLE**.

#### Er is geen beeld via de HDMI-aansluiting.

- Als deze speler is aangesloten op een ongeautoriseerd weergaveapparaat, wordt het audio-/videosignaal niet uitgevoerd.
- Mogelijk is de HDMI-kabel defect. Vervang de kabel in dit geval door een nieuwe HDMI-kabel.
- Schakel naar de standaardmodus als u de instelling voor HDMI-videoresolutie hebt gewijzigd.

#### Geen audio-uitvoer van de TV.

- Controleer of de audiokabels juist tussen deze speler en de TV zijn aangesloten.

#### **Er is geen geluid via de HDMI-aansluiting.**

- Als het aangesloten apparaat niet compatibel is met HDCP of alleen compatibel is met DVI, hoort u mogelijk geen geluid via de HDMI-uitgang.
- Controleer of **[HDMI-audio]** is ingesteld op **[Aan]**.

#### **Geen geluid tijdens het afspelen van DivX-video.**

- De audiocodes worden niet ondersteund.

#### **Geen audio-uitvoer van de luidsprekers van het aangesloten externe audioapparaat (bijvoorbeeld stereosysteem, versterker/ontvanger).**

- Controleer of de audiokabels of coaxkabel goed zijn aangesloten.
- Schakel het externe audioapparaat naar de juiste audio-ingangsbron.

#### **Disc kan niet worden gelezen.**

- Controleer of deze speler de disc ondersteunt (zie "Specificaties" > "Afspeelbare media").
- Controleer voor een opgenomen disc of de disc is gefinaliseerd.

#### **Een USB-opslagapparaat kan niet worden gelezen.**

- Zorg ervoor dat de indeling van het USB-opslagapparaat compatibel is met de speler (zie "Specificaties" > "USB").
- Zorg ervoor dat het bestandssysteem op het USB-opslagapparaat wordt ondersteund door de speler (zie "Specificaties" > "USB").

#### **Bestanden kunnen niet worden getoond of gelezen.**

- Controleer of het aantal bestanden of mappen de ondersteunde limiet van deze speler (maximaal 648 bestanden of 299 mappen) niet overschrijdt.
- Controleer of de speler deze bestanden ondersteunt (zie "Specificaties"> "Bestandsformaat").

#### **DivX-videobestanden kunnen niet worden afgespeeld.**

- Zorg ervoor dat het DivX-videobestand volledig is.
- Controleer of de bestandsextensie correct is.

- Sluit deze speler via HDMI aan op een TV om DRM-beveiligde DivX-bestanden af te spelen vanaf een USB-opslagapparaat.

#### **DivX-ondertiteling wordt niet goed weergegeven.**

- Controleer of het ondertitelingsbestand exact dezelfde naam heeft als het DivX-videobestand.
- Controleer of het ondertitelingsbestand een extensienaam heeft die door deze speler wordt ondersteund (.srt, sub, .txt, ssa of smi).
- Kies de tekenset die de ondertitel ondersteunt (zie "Uw DVD-speler gebruiken" > "DivX-video's").

#### **De EasyLink-functie werkt niet.**

- Controleer of deze speler is aangesloten op de EasyLink-TV van Philips en of de functie EasyLink is ingeschakeld (zie "Uw DVD-speler gebruiken" > "Philips EasyLink gebruiken").

## Language Code

Abkhazian	6566	Inupiaq	7375	Push-to	8083
Afar	6565	Irish	7165	Russian	8285
Afrikaans	6570	Íslenska	7383	Quechua	8185
Amharic	6577	Italiano	7384	Raeto-Romance	8277
Arabic	6582	Ivrit	7269	Romanian	8279
Armenian	7289	Japanese	7465	Rundi	8278
Assamese	6583	Javanese	7486	Samoan	8377
Avestan	6569	Kalaallisut	7576	Sango	8371
Aymara	6589	Kannada	7578	Sanskrit	8365
Azerhøjani	6590	Kashmiri	7583	Sardinian	8367
Bahasa Melayu	7783	Kazakh	7575	Serbian	8382
Bashkir	6665	Kernewek	7587	Shona	8378
Belarusian	6669	Khmer	7577	Shqip	8381
Bengali	6678	Kinyarwanda	8287	Sindhi	8368
Bihari	6672	Kirghiz	7589	Sinhalese	8373
Bislama	6673	Komi	7586	Slovensky	8373
Bokmål, Norwegian	7866	Korean	7579	Slovenian	8376
Bosanski	6683	Kuanyama; Kwanyama	7574	Somali	8379
Brezhoneg	6682	Kurdish	7585	Sotho; Southern	8384
Bulgarian	6671	Lao	7679	South Ndebele	7882
Burmese	7789	Latina	7665	Sundanese	8385
Castellano, Español	6983	Latvian	7686	Suomi	7073
Catalán	6765	Letzeburgesch;	7666	Swahili	8387
Chamorro	6772	Limburgan; Limburger	7673	Swati	8383
Chechen	6769	Lingala	7678	Svenska	8386
Chewa; Chichewa; Nyanja	7889	Lithuanian	7684	Tagalog	8476
中文	9072	Luxembourgish;	7666	Tahitian	8489
Chuang; Zhuang	9065	Macedonian	7775	Tajik	8471
Church Slavíc; Slavonic	6785	Malagasy	7771	Tamil	8465
Chuvash	6786	Magyar	7285	Tatar	8484
Corsican	6779	Malayalam	7776	Telugu	8469
Česky	6783	Maltese	7784	Thai	8472
Dansk	6865	Manx	7186	Tibetan	6679
Deutsch	6869	Maori	7773	Tigrinya	8473
Dzongkha	6890	Marathi	7782	Tonga (Tonga Islands)	8479
English	6978	Marshallese	7772	Tsonga	8483
Esperanto	6979	Moldavian	7779	Tswana	8478
Estonian	6984	Mongolian	7778	Türkçe	8482
Euskara	6985	Nauru	7865	Türkmen	8475
Ελληνικά	6976	Navaho; Navajo	7886	Twi	8487
Faroese	7079	Ndebele, North	7868	Uighur	8571
Français	7082	Ndebele, South	7882	Ukrainian	8575
Frysk	7089	Ndonga	7871	Urdu	8582
Fijian	7074	Nederlands	7876	Uzbek	8590
Gaelic; Scottish Gaelic	7168	Nepali	7869	Vietnamese	8673
Galleghan	7176	Norsk	7879	Volapuk	8679
Georgian	7565	Northern Sami	8369	Walloon	8765
Gikuyu; Kikuyu	7573	North Ndebele	7868	Welsh	6789
Guarani	7178	Norwegian Nynorsk;	7878	Wolof	8779
Gujarati	7185	Occitan; Provençal	7967	Xhosa	8872
Hausa	7265	Old Bulgarian; Old Slavonic	6785	Yiddish	8973
Herero	7290	Oriya	7982	Yoruba	8979
Hindi	7273	Oromo	7977	Zulu	9085
Hiri Motu	7279	Ossetian; Ossetic	7983		
Hrvatski	6779	Pali	8073		
Ido	7379	Panjabi	8065		
Interlingua (International)	7365	Persian	7065		
Interlingue	7365	Polski	8076		
Inuktitut	7385	Português	8084		





Specifications are subject to change without notice  
© 2012 Koninklijke Philips Electronics N.V.  
All rights reserved.

DVP3990\_12\_UM\_V1.3

