

Register your product and get support at

www.philips.com/welcome

DVP3520



EN	User manual	3
DA	Brugervejledning	19
DE	Benutzerhandbuch	35
EL	Εγχειρίδιο χρήσης	53
ES	Manual del usuario	73
FI	Käyttöopas	91
FR	Mode d'emploi	107

IT	Manuale utente	125
NL	Gebruiksaanwijzing	143
PL	Instrukcja obsługi	161
PT	Manual do utilizador	179
SV	Användarhandbok	197
TR	Kullanım kılavuzu	213

PHILIPS

LASER

CAUTION:

USE OF CONTROLS OR ADJUSTMENTS OR PERFORMANCE OF PROCEDURES OTHER THAN THOSE SPECIFIED HEREIN MAY RESULT IN HAZARDOUS RADIATION EXPOSURE.

CAUTION:

VISIBLE AND INVISIBLE LASER RADIATION WHEN OPEN AND INTERLOCK DEFEATED. DO NOT STARE INTO BEAM.

LOCATION:

INSIDE, NEAR THE DECK MECHANISM.

Italia

DICHIARAZIONE DI CONFORMITA'

Si dichiara che l'apparecchio DVP3520, Philips risponde alle prescrizioni dell'art. 2 comma 1 del D.M. 28 Agosto 1995 n.548.
Fatto a Eindhoven

Philips Consumer Lifestyles
Philips, Glaslaan 25616 JB Eindhoven,
The Netherlands

This product is in compliance with the EEE directive.

EEE yönergesine uygundur.

Norge

Typeskilt finnes på apparatens underside.

Observer: Nettbryteren er sekundært innkopleet. Den innebygde nettdelen er derfor ikke frakopleet nettet så lenge apparatet er tilsluttet nettkontakten.

For å redusere faren for brann eller elektrisk støt, skal apparatet ikke utsettes for regn eller fuktighet.

DK

Advarsel: Usynlig laserstråling ved åbning når sikkerhedsafbrydere er ude af funktion. Undgå udsættelse for stråling.

Bemærk: Netafbryderen er sekundært indkoblet og afbryder ikke strømmen fra nettet. Den indbyggede netdel er derfor tilsluttet til lysnettet så længe netstikket sidder i stikkontakten.

S

Klass 1 laserapparat

Varning! Om apparaten används på annat sätt än i denna bruksanvisning speci cerats, kan användaren utsättas för osynlig laserstrålning, som överskrider gränsen för laserklass 1. Observera! Stömbrytaren är sekundärt kopplad och bryter inte strömmen från nätet. Den inbyggda nätdelen är därför ansluten till elnätet så länge stickproppen sitter i vägguttaget.

SF

Luokan 1 laserlaite

Varoitus! Laitteen käyttäminen muulla kuin tässä käyttöohjeessa mainitulla tavalla saattaa altistaa käyttäjän turvallisuusluokan 1 ylittävälle näkymättömälle lasersäteilylle.

Oikeus muutoksiin varataan. Laite ei saa olla alltiina tippu-ja roiskevedelle. Huom.

Toiminnanvalitsin on kytketty toisiopuolelle,

eikä se kytkte laitetta irti sähköverkosta.

Sisäänrakennettu verkko-osa on

kytkettyä sähköverkkoon aina silloin, kun pistoke on pistorasiassa.

Producent zastrzega możliwość wprowadzania zmian technicznych.

Inhoudsopgave

1	Belangrijk	144
	Veiligheid en belangrijke kennisgevingen	144
2	Uw DVD-speler	145
	Afspeelbare media	145
	Productoverzicht	145
3	Aansluiten	146
	Audio-/videokabels aansluiten	146
	Audio naar andere apparaten leiden	147
	Hierop kunt u een USB-stick aansluiten.	148
	Stroom aansluiten	148
4	Aan de slag	148
	De afstandsbediening voorbereiden	148
	Het ingangskanaal op de TV vinden	148
	De taal van de schermmenu's selecteren	149
	Progressive Scan inschakelen	149
5	Afspelen	149
	Een disc afspelen	149
	Video afspelen	150
	Muziek afspelen	151
	Foto's weergeven	152
	Een diaprojectie met muziek afspelen	153
	Afspelen vanaf een USB-stick	153
6	Geavanceerde functies	153
	Media kopiëren	153
	MP3-bestanden maken	154
7	Instellingen aanpassen	155
	Algemene instellingen	155
	Audio-instellingen	155
	Video-instellingen	156
	Voorkeuren	157
8	Extra informatie	159
	Software bijwerken	159
	Verzorging	159
	Specificaties	159
9	Problemen oplossen	160

1 Belangrijk

Veiligheid en belangrijke kennisgevingen



Waarschuwing

- Oververhittingsgevaar! Plaats het product nooit in een afgesloten ruimte. Laat voor voldoende ventilatie aan alle zijden van het product een ruimte vrij van minstens 10 cm. Zorg ervoor dat de ventilatiesleuven van het product nooit worden afgedekt door gordijnen of andere voorwerpen.
- U dient het product, de afstandsbediening en de batterijen uit de buurt te houden van open vuur en andere warmtebronnen, inclusief direct zonlicht.
- Vermijd hoge temperaturen, vocht, water en stof.
- Stel het apparaat niet bloot aan vocht.
- Plaats nooit objecten of voorwerpen in de buurt van het apparaat die schade kunnen veroorzaken (bijvoorbeeld voorwerpen die vloeistoffen bevatten of brandende kaarsen).
- Plaats dit product nooit op andere elektrische apparatuur.
- Blijf bij onweer bij dit product uit de buurt.
- Als u het netsnoer of de aansluiting op het apparaat gebruikt om het apparaat uit te schakelen, dient u ervoor te zorgen dat deze goed toegankelijk zijn.
- Zichtbare en onzichtbare laserstraling. Voorkom blootstelling aan straling.



Dit product voldoet aan de vereisten met betrekking tot radiostoring van de Europese Unie.

Progressive Scan

Let op: niet alle High Definition-televisies zijn volledig compatibel met dit product, waardoor er artefacten in het beeld kunnen worden weergegeven. Als u problemen ondervindt met 525 of 625 Progressive Scan-beeld, raden we u aan de aansluiting in te stellen op Standard Definition-uitvoer. Neem contact op met de klantenservice als u vragen hebt over de compatibiliteit met TV's van dit model DVD-speler met 525p en 625p.

Oude producten en batterijen weggooien



Uw product is vervaardigd van kwalitatief hoogwaardige materialen en onderdelen die gerecycled en opnieuw gebruikt kunnen worden.



Als u op uw product een doorstreepte afvalcontainer op wietjies ziet, betekent dit dat het product valt onder de EU-richtlijn 2002/96/EG. Informeer naar het plaatselijke systeem voor de gescheiden inzameling van elektrische en elektronische producten.

Houd u aan de plaatselijke regels en gooi uw oude producten niet samen met uw gewone, huishoudelijke afval weg.

Als u oude producten correct verwijdert, voorkomt u negatieve gevolgen voor het milieu en de volksgezondheid.



Uw product bevat batterijen die, overeenkomstig de Europese richtlijn 2006/66/EG, niet bij het gewone huishoudelijke afval mogen worden weggegooid. Win informatie in over de lokale wetgeving omtrent de gescheiden inzameling van batterijen. Door u op de juiste wijze van de batterijen te ontdoen, voorkomt u negatieve gevolgen voor het milieu en de volksgezondheid.

Copyright



Be responsible
Respect copyrights

In dit product is technologie voor kopieerbeveiliging verwerkt die beschermd wordt door Amerikaanse octrooiën en andere intellectuele eigendomsrechten van Rovi Corporation. Het is verboden het apparaat te decompileren of te demonteren.

**CLASS 1
LASER PRODUCT**

2 Uw DVD-speler

Gefeliciteerd met uw aankoop en welkom bij Philips! Registreer uw product op www.philips.com/welcome om optimaal gebruik te kunnen maken van de door Philips geboden ondersteuning.

Af speelbare media

Dit product kan het volgende afspelen:

- DVD, DVD-video, DVD+R/+RW, DVD-R/-RW, DVD+R/-R DL (Dual Layer)
- Video-CD/SVCD
- Audio-CD, CD-R/CD-RW
- MP3-media, WMA-media, DivX (Ultra)-media, JPEG-bestanden
- USB-stick

Regiocodes



U kunt discs met de volgende regiocodes afspelen.

DVD-regiocode	Landen
	Europa

Productoverzicht

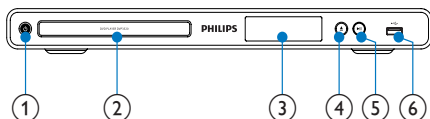
Apparaat



- 1  Hiermee schakelt u het apparaat in of zet u het in stand-by.
- 2 **Discstation**
- 3 **Weergavescherm**
- 4  Hiermee opent of sluit u het discstation.
- 5  Hiermee start, onderbreekt of hervat u het afspelen van een disc.
- 6  **aansluiting (USB)**
 - Hierop kunt u een USB-stick aansluiten.

Afstandsbediening

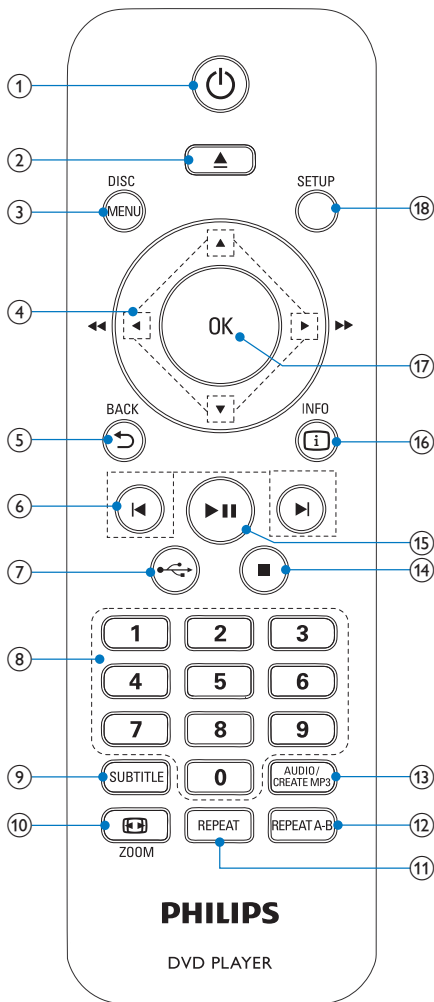

- 1  Hiermee schakelt u het apparaat in of zet u het in stand-by.
- 2  Hiermee opent of sluit u het discstation.
- 3 **DISC MENU**
 - Hiermee opent of sluit u het discmenu.
 - Hiermee schakelt u over naar de discmodus.

- Hiermee schakelt u tijdens de weergave van een diapresentatie tussen de modus Fun (Leuk) en Simple (Eenvoudig).
 - Bij VCD en SVCD: PBC-modus in- of uitschakelen (Playback Control).
- ④ Hiermee navigeert u door het menu.
- Hiermee zoekt u snel vooruit (▶) of snel achteruit (◀).
 - Hiermee zoekt u langzaam vooruit (▲) of langzaam achteruit (▼).
- ⑤ **BACK**
- Hiermee keert u terug naar het vorige schermmenu.
- ⑥ Hiermee gaat u naar de vorige of volgende titel of track of het vorige of volgende hoofdstuk.
- ⑦ Hiermee schakelt u over naar de USB-modus.
- ⑧ **Cijfertoetsen**
- Hiermee selecteert u een item om af te spelen.
- ⑨ **SUBTITLE**
- Hiermee selecteert u een ondertitelingstaal op een disc.
 - Hiermee opent u het menu voor het kopiëren/verwijderen van USB-audiobestanden.
- ⑩ **ZOOM**
- Hiermee past u het weergaveformaat aan het TV-scherm aan.
 - Hiermee zoomt u het beeld in of uit.
- ⑪ **REPEAT**
- Hiermee selecteert u diverse herhaalmodi.
- ⑫ **REPEAT A-B**
- Hiermee speelt u een bepaald gedeelte herhaald af.
- ⑬ **AUDIO/CREATE MP3**
- Hiermee selecteert u een audiotaal of -kanaal op een disc.
 - Hiermee opent u het menu voor het maken van MP3-bestanden.
- ⑭ Hiermee stopt u het afspelen.
- ⑮ Hiermee start, onderbreekt of hervat u het afspelen van een disc.

- ⑯ **INFO**
- Bij discs: toegang tot de afspeloopties of weergave van de huidige discstatus.
 - Bij diapresentaties: een miniatuurweergave van de fotobestanden.
- ⑰ **OK**
- Hiermee bevestigt u een invoer of selectie.
- ⑱ **SETUP**
- Hiermee opent of sluit u het instellingenmenu.

3 Aansluiten

Alle audio- en videokabels zijn bijzonder verkrijgbaar.

Breng de volgende verbindingen tot stand om dit apparaat te gebruiken.

Basisaansluitingen:

- Video
- Audio

Optionele aansluitingen:

- Audio naar andere apparaten leiden:
 - Digitale versterker/ontvanger
 - Analoog stereosysteem
- USB-stick



Opmerking

- Controleer het typeplaatje op de achter- of onderzijde van het product voor de identificatie- en de aansluitgegevens.
- Controleer altijd of de stekkers van alle apparaten uit het stopcontact zijn verwijderd voordat u apparaten aansluit of aansluitingen verandert.

Audio-/videokabels aansluiten

Sluit dit apparaat aan op de TV om discs te bekijken. Selecteer de beste videoaansluiting waarvoor de TV ondersteuning biedt.

- **Optie 1:** Aansluiten op een Component Video-aansluiting (voor een standaard-TV of een TV met Progressive Scan).
- **Optie 2:** Aansluiten op een scart-aansluiting (voor een standaard-TV).
- **Optie 3:** Aansluiten op een videoaansluiting (CVBS) (voor een standaard-TV).



Opmerking

- U dient dit apparaat rechtstreeks aan te sluiten op een TV.

Optie 1: Aansluiten op een Component Video-aansluiting

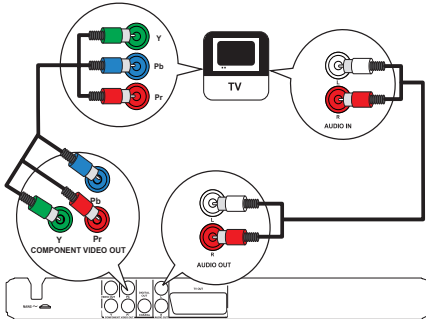

- 1 Sluit de Component Video-kabels aan op:
 - de **Y Pb Pr**-aansluitingen van dit apparaat.
 - de **COMPONENT VIDEO**-ingangen van de TV.
- 2 Sluit de audiokabels aan op:
 - de **AUDIO OUT L/R**-aansluitingen van dit apparaat.
 - de audio-ingangen van de TV.

Optie 2: Aansluiten op een scart-aansluiting

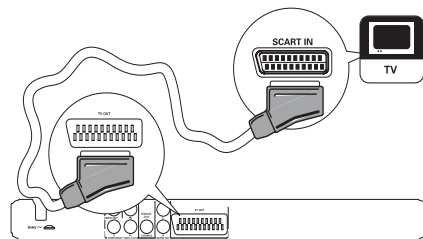

- 1 Sluit een scart-kabel aan op:
 - de **TV OUT**-aansluiting van dit apparaat.
 - de scart-ingang van de TV.

Optie 3: Aansluiten op een videoaansluiting (CVBS)

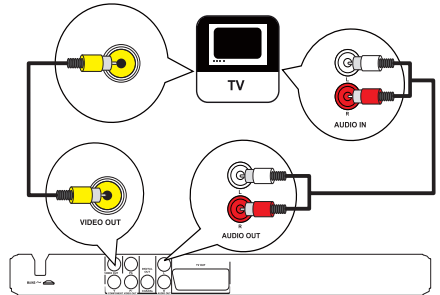

- 1 Sluit een Composite Video-kabel aan op:
 - de **VIDEO OUT**-aansluiting van dit apparaat.
 - de video-ingang van de TV.
- 2 Sluit de audiokabels aan op:
 - de **AUDIO OUT L/R**-aansluitingen van dit apparaat.
 - de audio-ingangen van de TV.

Audio naar andere apparaten leiden

Leid het geluid van het apparaat naar andere apparaten voor een betere audioweergave.

Aansluiten op een digitale versterker/ontvanger

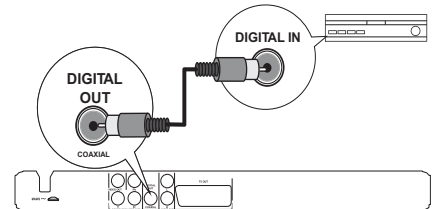

- 1 Sluit een coaxkabel aan op:
 - de **COAXIAL**-aansluiting van dit apparaat.
 - de **COAXIAL/DIGITAL**-ingang van het apparaat.

Een analogoos stereosysteem aansluiten

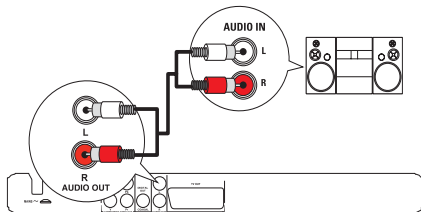

- 1 Sluit de audiokabels aan op:
 - de **AUDIO OUT L/R**-aansluitingen van dit apparaat.
 - de audio-ingangen van het apparaat.

Hierop kunt u een USB-stick aansluiten.

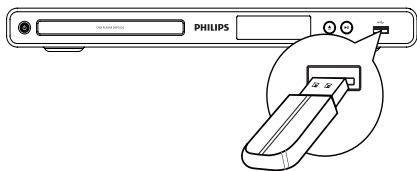

- 1 Sluit een USB-stick aan op de -aansluiting van dit apparaat.

Opmerking

- Met dit apparaat kunt u alleen MP3-, WMA-, DivX (Ultra)- of JPEG-bestanden weergeven die op een USB-stick zijn opgeslagen.
- Druk op de knop  om de bestanden te openen en af te spelen.

Stroom aansluiten

! Let op

- Het product kan beschadigd raken! Controleer of het netspanningsvoltage overeenkomt met het voltage dat staat vermeld op de achterzijde van het apparaat.
- Zorg ervoor dat u alle andere aansluitingen hebt uitgevoerd voordat u het netsnoer op het stopcontact aansluit.

Opmerking

- Het typeplaatje bevindt zich aan de achterkant van het apparaat.

- 1 Sluit de stekker aan op een stopcontact.
 - ↳ De speler is klaar om te worden ingesteld voor gebruik.

4 Aan de slag

De afstandsbediening voorbereiden

- 1 Druk op het batterijcompartiment om het klepje open te schuiven (zie "1" op de afbeelding).
- 2 Plaats twee AAA-batterijen met de juiste polariteit (+/-) zoals aangegeven.
- 3 Schuif het klepje van het batterijcompartiment weer op zijn plaats (zie "3" op de afbeelding).

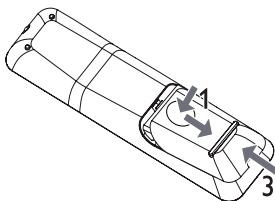

Opmerking

- Verwijder de batterijen als u de afstandsbediening langere tijd niet gaat gebruiken.
- Plaats geen oude en nieuwe of verschillende typen batterijen in het apparaat.
- Batterijen bevatten chemische stoffen en mogen niet met het gewone huisvuil worden weggegooid.

Het ingangskanaal op de TV vinden

- 1 Druk op  om dit apparaat in te schakelen.
- 2 Schakel de TV in en zet deze op het video-ingangskanaal (raadpleeg de gebruikershandleiding bij uw TV voor informatie over het selecteren van het A/V-ingangskanaal).

De taal van de schermmenu's selecteren

General Setup		
	Disc Lock	<input type="radio"/> English
	OSD Language	<input type="radio"/> Français
	Sleep Timer	<input type="radio"/> Deutsch
	Auto Standby	<input type="radio"/> Italiano
	DivX(R) VOD Code	<input type="radio"/> Español
		<input type="radio"/> Português
		<input type="radio"/> Netherlands
		<input type="radio"/> Dansk

- 1 Druk op **SETUP**.
↳ Het menu [Algemene setuppagina] wordt weergegeven.
- 2 Selecteer [OSD-taal] en druk vervolgens op ►.
- 3 Druk op ▲▼ om een taal te selecteren en druk vervolgens op **OK**.

Progressive Scan inschakelen

Opmerking

- Om de Progressive Scan-functie te gebruiken, moet u een TV met Progressive Scan aansluiten op de Component Video-aansluitingen (raadpleeg "Aansluiten" > "Audio-/videokabels aansluiten" > "Optie 1: Aansluiten op een Component Video-aansluiting" voor meer informatie).

Video Setup		
	TV System	<input type="radio"/> On
	TV Display	<input type="radio"/> Off
	Progressive	
	Picture Setting	
	My Wallpaper	
	Component Video	

- 1 Zet de TV op het juiste weergavekanaal voor dit product.
- 2 Druk op **SETUP**.
- 3 Druk op ▼ om [Video-inst.] te selecteren.
- 4 Selecteer [Component Video] > [Geïnterlineerd] en druk vervolgens op **OK**.
- 5 Selecteer [Progressief] > [Aan] en druk vervolgens op **OK**.
↳ Er wordt een waarschuwingsbericht weergegeven.
- 6 Selecteer [OK] en druk op **OK** om door te gaan.
↳ Het instellen van Progressive Scan is voltooid

Opmerking

- Als het scherm leeg blijft of een vervormd beeld wordt weergegeven, wacht u 15 seconden zodat het systeem zich automatisch kan herstellen.
- Als er geen beeld wordt weergegeven, schakelt u de modus Progressive Scan als volgt in:
 - 1) Druk op ▲ om het discstation te openen.
 - 2) Druk op de **numerieke knop '1'**.

- 7 Druk op **SETUP** om het menu af te sluiten.
- 8 U kunt de modus Progressive Scan nu inschakelen op de TV (raadpleeg de gebruikershandleiding van uw TV).

Opmerking

- Als de modus Progressive Scan is ingeschakeld voor zowel dit product als de TV, kan het beeld tijdens het afspelen vervormd worden weergegeven. Schakel in dit geval de functie Progressive Scan uit op zowel dit product als de TV.

5 Afspelen

Een disc afspelen

Let op

- Plaats alleen discs in het discstation.
- Raak de optische lens in het discstation niet aan.

- 1 Druk op ▲ om het discstation te openen.
- 2 Plaats een disc met het etiket naar boven.
- 3 Druk op ▲ om het discstation te sluiten en de disc af te spelen.
 - Stel de TV in op het video-ingangskanaal om discs te bekijken.
 - Druk op ■ om het afspelen van de disc te stoppen.

Opmerking

- Controleer welke discstypen worden ondersteund (zie "Uw DVD-speler" > "Afspeelbare media").
- Als het wachtwoordvenster wordt weergegeven, voert u het wachtwoord in om de vergrendelde of beveiligde disc af te spelen (zie "Instellingen aanpassen" > "Voorkeuren" > [Kinderslot]).
- Als u een disc onderbreekt of stopzet, wordt de schermbeveiliging na 5 minuten inactiviteit weergegeven. Als u de schermbeveiliging wilt uitschakelen, drukt u op **DISC MENU**.
- Als er binnen 15 minuten nadat u een disc hebt onderbroken of gestopt geen knoppen worden ingedrukt, schakelt dit apparaat automatisch over naar stand-by.

Video afspelen

Opmerking

- Sommige functies werken mogelijk niet bij bepaalde discs. Raadpleeg de informatie bij de disc voor meer informatie.

Weergave van video regelen

- 1 Speel een titel af.
- 2 Gebruik de afstandsbediening om het afspelen te bedienen.

Knop	Actie
▶	Hiermee start, onderbreekt of hervat u het afspelen van een disc.
■	Hiermee stopt u het afspelen van de disc.
◀▶	Hiermee gaat u naar de vorige/volgende titel of het vorige/volgende hoofdstuk.
◀◀▶▶	Hiermee zoekt u snel achteruit of vooruit. Druk herhaaldelijk op deze knop om de zoeksnellheid te wijzigen.
▲, ▼	Hiermee zoekt u langzaam vooruit of langzaam achteruit. Druk herhaaldelijk op deze knop om de zoeksnellheid te wijzigen. Bij VCD's/SVCD's is langzaam achteruit zoeken niet beschikbaar.
AUDIO/ CREATE MP3	Hiermee selecteert u een audiotaal of -kanaal op een disc.
SUBTITLE	Hiermee selecteert u een ondertitelingstaal op een disc.
REPEAT	Hiermee schakelt u de herhaalmodus in of uit. De herhalingsopties kunnen per disc type verschillen.
REPEAT A-B	Hiermee herhaalt u een specifiek gedeelte binnen een track/disc.
📺 ZOOM (Volledig scherm)	Hiermee past u het beeldformaat aan het TV-scherm aan. Druk herhaaldelijk op deze knop totdat het beeld is aangepast aan het TV-scherm.

Knop Actie

📺 ZOOM Hiermee wisselt u tussen de beeldverhouding en verschillende zoomfactoren. Met de **navigatieknoppen** kunt u door de ingezoomde afbeelding schuiven.

ℹ INFO Hiermee hebt u toegang tot de afspeelopties en wordt de huidige discstatus weergegeven.

Het DVD-menu openen

- 1 Druk op **DISC MENU** om het discmenu te openen.
- 2 Selecteer een afspeeloptie en druk op **OK**.
 - In sommige menu's moet u met de **numerieke knoppen** uw selectie invoeren.

Het VCD-menu openen

De PBC-functie (Playback Control) is beschikbaar voor VCD/SVCD. Deze functie geeft het inhoudsmenu weer waar u een afspeeloptie kunt selecteren. De PBC is standaard ingeschakeld.

Opmerking

- Zie "Instellingen aanpassen" > "Voorkeuren" > **[PPC]** om te zien hoe u PBC in- of uitschakelt.

- 1 Geef het inhoudsmenu op een van de volgende manieren weer:
 - Plaats een VCD/SVCD als PBC is ingeschakeld.
 - Druk tijdens het afspelen op **↩ BACK** als PBC is ingeschakeld.
- 2 Druk op de **numerieke knoppen** om een afspeeloptie te selecteren en druk op **OK** om het afspelen te starten.
 - Als PBC is uitgeschakeld, wordt het menu overgeslagen en start het afspelen vanaf de eerste track.

De inhoud van de disc bekijken

- 1 Druk tijdens het afspelen op **ℹ INFO**.
 - ↳ Het menu met de discstatus wordt weergegeven.
- 2 Selecteer **[Voorbeeld]** en druk vervolgens op **▶**.
- 3 Selecteer een preview-optie en druk op **OK**.
 - ↳ Er wordt een preview-scherm met miniaturen weergegeven.

- Ga naar het volgende/vorige preview-scherm, selecteer [Vor.] of [Volg] en druk daarna op **OK**.
- Druk bij de gewenste miniatuurafbeelding op **OK** om het afspelen te starten.

Naar een bepaalde tijd gaan

- 1 Druk tijdens het afspelen op **INFO**.
↳ Het menu met de discstatus wordt weergegeven.
- 2 Selecteer een optie voor de huidige verstrekten afspeeltijd en druk op **▶**.
 - [Tt-tijd] (tijd van de titel)
 - [H-tijd] (tijd van het hoofdstuk)
 - [Disktijd]
 - [Tracktijd]
- 3 Gebruik de **numerieke knoppen** om het tijdstip in te voeren waar u heen wilt gaan en druk vervolgens op **OK**.

De afspeeltijd weergeven

- 1 Druk tijdens het afspelen op **INFO**.
↳ Het menu met de discstatus wordt weergegeven.
- 2 Selecteer [Tijdwrgv] en druk vervolgens op **▶**.
↳ De afspeelopties verschillen per discstyp.
- 3 Selecteer een optie en druk vervolgens op **OK**.

De DVD vanuit verschillende hoeken bekijken

- 1 Druk tijdens het afspelen op **INFO**.
↳ Het menu met de discstatus wordt weergegeven.
- 2 Selecteer [Hoek] en druk vervolgens op **▶**.
- 3 Gebruik de **numerieke knoppen** om de hoek te wijzigen.
↳ Het afspelen wordt gewijzigd in de gekozen hoek.

Opmerking

- Alleen van toepassing op discs met scènes die vanuit meerdere hoeken zijn opgenomen.

Hiermee speelt u een bepaald gedeelte herhaald af.

- 1 Druk tijdens het afspelen bij het gewenste beginpunt op **REPEAT A-B**.
- 2 Druk nogmaals op **REPEAT A-B** om het eindpunt in te stellen.
↳ Het herhaald afspelen begint.

- 3 Druk nogmaals op **REPEAT A-B** om het herhaald afspelen te annuleren.

Opmerking

- U kunt een gedeelte alleen markeren voor herhaald afspelen als het geheel binnen een hoofdstuk of titel valt.

DivX® (Ultra)-video's afspelen

DivX® (Ultra)-video is een digitale media-indeling die ondanks de hoge mate van compressie hoge kwaliteit biedt. Op dit DivX (Ultra)-gecertificeerde product kunt u DivX® (Ultra)-video's bekijken.

- 1 Plaats een disc of USB-stick met hierop DivX (Ultra)-video's.
 - Voor USB: druk op **↵**.
 - Er wordt een inhoudsmenu weergegeven.
- 2 Selecteer een titel om af te spelen en druk vervolgens op **OK**.
 - U kunt een taal kiezen voor de ondertiteling en de gesproken taal.

Opmerking

- U kunt alleen een DivX (Ultra)-video afspelen die is gehuurd of gekocht met de DivX-registratiecode van dit apparaat (zie "Instellingen aanpassen" > "Algemene instellingen" > [DivX(R)-VOD-code]).

Muziek afspelen

Een track bedienen

- 1 Speel een track af.
- 2 Gebruik de afstandsbediening om het afspelen te bedienen.

Knop	Actie
▶▶	Hiermee start, onderbreekt of hervat u het afspelen van een disc.
■	Hiermee stopt u het afspelen van de disc.
◀◀	Hiermee gaat u naar de vorige/volgende track.
1 2 3 4 5 6 7 8 9 0	Hiermee selecteert u een item om af te spelen.

Knop	Actie
◀◀ ▶▶	Hiermee zoekt u snel achteruit of vooruit. Druk herhaaldelijk op deze knop om de zoeksnelheid te wijzigen.
REPEAT	Hiermee schakelt u de herhaalmodus in of uit. De herhalingsopties kunnen per disc type verschillen.

Snel naar een bepaald punt gaan



- 1 Druk tijdens het afspelen herhaaldelijk op  **INFO** om een optie te selecteren.

Scherm	Actie
[Disk ga nr]	Hiermee gaat u naar een bepaalde tijd op de disc.
[Track ga nr]	Hiermee gaat u naar een bepaalde tijd in een track.
[Kies track]	Hiermee gaat u naar een bepaald tracknummer.

- 2 Druk op de **numerieke knoppen** om de tijd of het nummer te wijzigen waar u het afspelen wilt beginnen.

MP3/WMA-muziek afspelen

MP3/WMA-bestanden zijn sterk gecomprimeerde audiobestanden (bestanden met de extensie .MP3 of .WMA).

- 1 Plaats een disc of USB-apparaat met de MP3/WMA-muziek.
 - Voor USB: druk op .
 - Er wordt een inhoudsmenu weergegeven.
- 2 Selecteer een track om af te spelen als het afspelen niet automatisch begint.
 - Druk op  en vervolgens op **OK** om een andere track/map te selecteren.

Opmerking

- Van discs die in meerdere sessies zijn opgenomen, wordt alleen de eerste sessie afgespeeld.
- WMA-bestanden die zijn beveiligd door Digital Rights Management (DRM) kunnen niet op dit apparaat worden afgespeeld.
- Dit apparaat ondersteunt de geluidsindeling MP3PRO niet.
- Als er speciale tekens in de naam van de MP3-track (ID3) of de albumnaam voorkomen, worden deze mogelijk niet juist op het scherm weergegeven, omdat het apparaat de tekens niet ondersteunt.
- Mappen/bestanden die het ondersteunde maximaal aantal van dit apparaat overschrijden, worden niet weergegeven of afgespeeld.

Foto's weergeven

Foto's weergeven in een diaprojectie

De speler kan JPEG-foto's weergeven (bestanden met de extensie .JPEG of .JPG).

- 1 Plaats een disc of USB-apparaat met JPEG-foto's.
 - Voor USB: druk op .
 - De diaprojectie begint (bij Kodak-discs) of er wordt een inhoudsmenu weergegeven (bij JPEG-discs).
- 2 Selecteer een foto en druk vervolgens op **OK** om een diaprojectie te starten.
 - ↳ Voor foto's met de indeling "exif" wordt de oriëntatie automatisch geoptimaliseerd.
 - Druk op **DISC MENU** als u foto's in kleur (modus Fun (Leuk)) of in zwart-wit (modus Simple (Eenvoudig)) wilt weergeven.
 - Als u miniatuurafbeeldingen van de foto's wilt bekijken, drukt u op  **INFO**.
 - Als u een foto wilt selecteren, drukt u op de **navigatieknoppen**.
 - Als u de geselecteerde foto wilt vergroten en de diaprojectie wilt starten, drukt u op **OK**.
 - Druk op  **BACK** om terug te gaan naar het menu.

Opmerking

- Als er veel nummers of foto's op een disc/USB-stick staan, kan het langer duren voordat de inhoud op de TV wordt weergegeven.
- Als de JPEG-foto's niet zijn opgeslagen in EXIF-formaat, wordt de miniatuurafbeelding niet op het scherm weergegeven. In plaats daarvan wordt er een afbeelding van blauwe heuvels weergegeven.
- Met dit apparaat kunt u alleen foto's van een digitale camera weergeven als ze het formaat JPEG-EXIF hebben. Dit formaat wordt door de meeste digitale camera's gebruikt. Het apparaat kan geen Motion JPEG of andere bestandsformaten dan JPEG of geluidsclips bij foto's afspelen.
- Mappen/bestanden die het ondersteunde maximumaantal van dit apparaat overschrijden, worden niet weergegeven of afgespeeld.

Fotoweergave bedienen

- 1 Speel een diaproductie af.
- 2 Gebruik de afstandsbediening om het afspelen te bedienen.

Knop	Actie
	Hiermee draait u een foto linksom/rechtsom.
	Hiermee spiegelt u een foto horizontaal/verticaal.
 ZOOM	Hiermee zoomt u in of uit op een foto. Hiermee onderbreekt u het afspelen in de zoommodus.
	Hiermee stopt u het afspelen.



Een diaproductie met muziek afspelen

U kunt een diaproductie met muziek maken, waarbij u MP3/WMA-muziekbestanden en JPEG-fotobestanden tegelijkertijd weergeeft.

Opmerking

- Voor een diaproductie met muziek moeten de MP3/WMA-bestanden en de JPEG-bestanden op dezelfde disc of USB-stick staan.





- 1 Speel MP3/WMA-muziek af.
- 2 Druk op  **BACK** om terug te gaan naar het hoofdmenu.
- 3 Navigeer naar de fotomap/het fotoalbum en druk op **OK** om de diaproductie te starten.

- ↳ De diaproductie begint en gaat door tot het einde van de fotomap/het fotoalbum.
- ↳ De muziek wordt afgespeeld tot het einde van de disc.
- Druk op  om de diaproductie te stoppen.
- Druk nogmaals op  om het afspelen van muziek te stoppen.

Afspelen vanaf een USB-stick

Opmerking

- Met dit apparaat kunt u MP3-, WMA-, DivX (Ultra)- of JPEG-bestanden weergeven die op een USB-stick zijn opgeslagen.

- 1 Sluit een USB-stick aan op de -aansluiting van dit apparaat.
- 2 Druk op de knop .
↳ Er wordt een inhoudsmenu weergegeven.
- 3 Selecteer een bestand om af te spelen als het afspelen niet automatisch begint.
 - Raadpleeg voor meer informatie de hoofdstukken "Muziek afspelen", "Foto's weergeven" en "Video afspelen".
- 4 Druk op  om het afspelen te stoppen.
 - Druk op de knop  om over te schakelen naar de discmodus.

6 Geavanceerde functies

Media kopiëren

Hiermee kunt u bestanden (zoals MP3-, WMA- of JPEG-bestanden) van een disc naar een USB-stick kopiëren.

- 1 Plaats een disc met de MP3/WMA/JPEG-bestanden.
- 2 Sluit in de stopmodus de USB-stick aan op de -aansluiting van dit product.
- 3 Selecteer een bestand om te kopiëren en druk vervolgens op **SUBTITLE**.
- 4 Selecteer [**ja**] in het menu en druk vervolgens op **OK**.

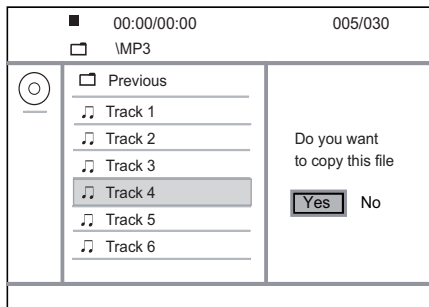

↳ Na het converteren wordt op de USB-stick automatisch een nieuwe map gemaakt om alle nieuwe bestanden in op te slaan.

- 5 Druk op **■** en vervolgens op **OK** om het kopiëren te stoppen.

Opmerking

- Druk tijdens het kopiëren op geen enkele knop.
- Media die tegen kopiëren zijn beveiligd, kunnen niet worden gekopieerd.

MP3-bestanden maken

Met dit product kunt u audio-CD's naar MP3-audiobestanden converteren. De MP3-audiobestanden die u maakt, worden op de USB-stick opgeslagen.

- 1 Plaats een audio-CD.
- 2 Sluit een USB-stick aan op de -aansluiting van dit apparaat.
- 3 Druk tijdens het afspelen van de disc op **AUDIO/CREATE MP3**.
↳ Het menu voor het maken van MP3's wordt weergegeven.
- 4 Selecteer **[Ja]** in het menu en druk vervolgens op **OK**.

Create MP3			
OPTIONS		TRACK	
Speed Normal		<input type="radio"/> Track01	04:14
Bitrate 128kbps		<input type="radio"/> Track02	04:17
CRT ID3 Yes		<input type="radio"/> Track03	03:58
Device USB 1		<input type="radio"/> Track04	04:51
SUMMARY		<input type="radio"/> Track05	03:53
Press [OK] button to change speed.		<input type="radio"/> Track06	04:09
		<input type="radio"/> Track07	04:38
Start	Exit	Select all	Deselect all

- 5 Selecteer een conversieoptie in het **[OPTIES]**-scherm en druk vervolgens herhaaldelijk op **OK** om een item te selecteren.

Optie	Beschrijving
[Snelheid]	Selecteer een kopieersnelheid.
[Bitrate]	Selecteer een kwaliteitsniveau. Een hogere bitsnelheid levert een betere geluidskwaliteit en een groter bestand.
[CRT ID3]	Hiermee kopieert u de trackinformatie naar het MP3-bestand.
[Apparaat]	De bestanden die u maakt, kunnen alleen op een USB-stick worden opgeslagen.

- 6 Druk op **▶** om naar het scherm **[TRACK]** te gaan.
- 7 Selecteer een audiotrack en druk op **OK**.
 - Herhaal stap 7 om een andere track te selecteren.
 - Selecteer **[All. sel.]** in het menu en druk op **OK** om alle tracks te selecteren.
 - Om de selectie van alle tracks op te heffen, selecteert u **[All. desel.]** in het menu en drukt u op **OK**.
- 8 Selecteer **[Start]** in het menu en druk op **OK** om het converteren te starten.
 - ↳ Na het converteren wordt op de USB-stick automatisch een nieuwe map gemaakt om alle nieuwe MP3-bestanden in op te slaan.
 - Selecteer **[Afsluiten]** en druk op **OK** om het menu af te sluiten.



Opmerking

- Druk tijdens het converteren op geen enkele knop.
- DTS-CD's en CD's die tegen kopiëren zijn beveiligd, kunnen niet worden geconverteerd.
- USB-sticks die tegen schrijven zijn beveiligd of die zijn beveiligd met een wachtwoord, kunnen niet worden gebruikt voor het opslaan van MP3-bestanden.

7 Instellingen aanpassen



Opmerking

- Als de optie Setup grijs is, betekent dit dat de instelling op dit moment niet kan worden gewijzigd.

Algemene instellingen

General Setup	
	Disc Lock _____
	OSD Language _____
	Sleep Timer _____
	Auto Standby _____
	DivX(R) VOD Code _____

- 1 Druk op **SETUP**.
↳ Het menu [**Algemene setuupagina**] wordt weergegeven.
- 2 Druk op **▶**.
- 3 Selecteer een optie en druk vervolgens op **OK**.
- 4 Selecteer een instelling en druk vervolgens op **OK**.
 - Druk op **◀** om terug te gaan naar het vorige menu.
 - Als u het menu wilt afsluiten, drukt u op **SETUP**.

[Diskvergr.]

Hiermee stelt u de afspelerrestrictie in voor een disc die in het discstation is geplaatst (u kunt maximaal 20 discs vergrendelen).

- [**Vergrendelen**]: hiermee wordt de toegang tot de huidige disc beperkt. De volgende keer dat u deze disc wilt afspelen of ontgrendelen, moet u het wachtwoord invoeren.
- [**Openen**]: hiermee worden alle discs afgespeeld.

[OSD-taal]

Selecteer een taal voor het schermmenu.

[Sleptimer]

Hiermee schakelt u na de ingestelde tijd automatisch over naar stand-by.

- [**Uit**]: hiermee schakelt u de slaapstand uit.
[15 min.], [30 min.], [45 min.], [60 min.]: hiermee selecteert u de tijd waarna het apparaat overschakelt naar stand-by.

[Autom. stand-by]

Hiermee schakelt u de automatische stand-bymodus in of uit.

- [**Aan**]: hiermee schakelt u over naar stand-by na 15 minuten inactiviteit (bijvoorbeeld als de weergave is onderbroken of gestopt).
- [**Uit**]: hiermee schakelt u de automatische stand-bymodus uit.

[DivX(R)-VOD-code]

Geef de DivX®-registratiecode en uitschrijfcode weer.

- [**Registratie**] - hiermee ontvangt u een registratiecode waarmee u dit product op de website kunt registreren.
- [**Uitschrijven**] - hiermee ontvangt u een uitschrijfcode waarmee u de registratie van dit product op de website kunt annuleren.



Opmerking

- Gebruik de DivX-registratiecode van dit product wanneer u een video huurt of koopt op www.divx.com/vod. De DivX-video's die u huurt of koopt via de DivX® VOD-service (Video On Demand) kunt u alleen afspelen op het apparaat waarop ze zijn geregistreerd.

Audio-instellingen

Audio Setup	
	Analogue Output _____
	Digital Audio _____
	Volume _____
	Sound Mode _____
	CD Upsampling _____
	Night Mode _____

- 1 Druk op **SETUP**.
↳ Het menu [**Algemene setuupagina**] wordt weergegeven.
- 2 Druk op **▼** om [**Inst.pag.Audio**] te selecteren en druk vervolgens op **▶**.
- 3 Selecteer een optie en druk vervolgens op **OK**.

4 Selecteer een instelling en druk vervolgens op **OK**.

- Druk op **◀** om terug te gaan naar het vorige menu.
- Als u het menu wilt afsluiten, drukt u op **SETUP**.

[Anal. uitgang]

Selecteer een analoge instelling op basis van het audioapparaat dat via de analoge audioaansluiting is aangesloten.

- **[Links/rechts]**: voor de weergave van Surround-geluid via twee luidsprekers.
- **[Stereo]**: voor stereogeluid.

[Digitale audio]

Hiermee selecteert u een digitale instelling op basis van de digitale versterker/ontvanger die via de digitale aansluiting is aangesloten.

- **[Dig. signaal]**: hiermee selecteert u een type digitale uitvoer.
 - **[Alles]**: hiermee ondersteunt u meerkanaals audioformaten.
 - **[uit]**: hiermee schakelt u de digitale uitvoer uit.
 - **[Alleen PCM]**: hiermee downmixt u naar tweekanaals audioformaat.
- **[LPCM-uitg.]**: hiermee selecteert u de samplefrequentie voor Linear Pulse Code Modulation-uitvoer (LPCM).
 - **[48kHz]**: voor discs met een samplefrequentie van 48 kHz.
 - **[96kHz]**: voor discs met een samplefrequentie van 96 kHz.



Opmerking

- **[LPCM-uitg.]**-instelling is alleen beschikbaar als **[Dig. signaal]** is ingesteld op **[Alleen PCM]**.
- Hoe hoger de frequentie, hoe beter de geluidskwaliteit.

[Volume]

Hiermee stelt u het standaardvolumeniveau in voor het afspelen van een disc.

1. Druk op **OK**.
2. Druk op **◀▶** om het volume in te stellen.
3. Druk op **OK** om de instellingen te bevestigen en het menu te sluiten.

[Geluid]

Hiermee selecteert u een voorgeprogrammeerd geluidseffect om de audio-uitvoer te verbeteren.

- **[3D]**: hiermee selecteert u een Virtual Surround-effect dat door het linker- en rechterkanaal wordt weergegeven.

- **[Filmmodus]**: hiermee selecteert u een geluidseffect voor films.
- **[Muziekmodus]**: hiermee selecteert u een geluidseffect voor muziek.

[CD-upsampling]

Hiermee converteert u de muziek-CD naar een hogere samplefrequentie voor een betere geluidskwaliteit in de stereomodus.

- **[Uit]**: hiermee schakelt u CD-upsampling uit.
- **[88.2kHz]**: hiermee verdubbelt u de oorspronkelijke samplefrequentie.
- **[176.4kHz]**: hiermee verviervoudigt u de oorspronkelijke samplefrequentie.

[Nachtstand]

Hiermee maakt u harde geluiden zachter en zachte geluiden harder zodat u de DVD-films met een laag volume kunt bekijken, zonder anderen te storen.

- **[Aan]**: hiermee kunt u 's nachts stil kijken.
- **[Uit]**: hiermee geniet u van het dynamische Surround Sound.



Opmerking

- Alleen van toepassing op Dolby Digital-gecodeerde DVD's.

Video-instellingen

Video Setup	
	TV System _____
	TV Display _____
	Progressive _____
	Picture Setting _____
	My Wallpaper _____
	Component Video _____

- 1 Druk op **SETUP**.
↳ Het menu **[Algemene setuupagina]** wordt weergegeven.
- 2 Druk op **▼** om **[Video-inst.]** te selecteren en druk vervolgens op **▶**.
- 3 Selecteer een optie en druk vervolgens op **OK**.
- 4 Selecteer een instelling en druk vervolgens op **OK**.
 - Druk op **◀** om terug te gaan naar het vorige menu.
 - Als u het menu wilt afsluiten, drukt u op **SETUP**.

[TV-systeem]

Wijzig deze instelling als de video niet goed wordt weergegeven. Standaard komt deze instelling overeen met de meest gebruikelijke instelling voor TV's in uw land.

- **[PAL]:** voor PAL-TV's.
- **[Multi]:** voor TV's die compatibel zijn met PAL en NTSC.
- **[NTSC]:** voor NTSC-TV's.

[TV-scherm]

Hiermee selecteert u een weergaveformaat:



4:3 Pan Scan (PS)

4:3 Letter Box (LB)

16:9 (Wide Screen)

- **[4:3 Pan Scan]:** voor 4:3-beeld. Een volledig beeld waarvan de zijkanten zijn afgekapt.
- **[4:3 Letter Box]:** voor 4:3-beeld. Breedbeeldweergave met zwarte balken boven- en onderaan in beeld.
- **[16:9-breedbeeld]:** voor breedbeeld-TV's. Beeldverhouding 16:9.

[Progressief]

Als u een TV met Progressive Scan aansluit op dit apparaat, kunt u de modus Progressive Scan inschakelen.

- **[Aan]:** hiermee schakelt u Progressive Scan in.
- **[Uit]:** hiermee schakelt u de Progressive Scan-modus uit.



Opmerking

- Raadpleeg voor een gedetailleerdere beschrijving "Aan de slag" > "Progressive Scan inschakelen".

[Kleurinst.]

Selecteer voorgeprogrammeerde kleurinstellingen of pas de instellingen aan.

- **[Standaard]:** standaardkleuren.
- **[Helder]:** levendige kleuren.
- **[Zacht]:** warme kleuren.
- **[Persoonlijk]:** hiermee past u de kleurinstelling aan. Stel de helderheid, het contrast, de tint en de kleurverzadiging in en druk op **OK**.

[Mijn achtergrond]

Selecteer een afbeelding voor de achtergrond.

- **[Standaardafbeelding]:** de standaardachtergrond is het logo van Philips.
- **[Opgeslagen afb.]:** een opgenomen videobeeld of JPEG-foto.
- **[Huidige afbeelding]:** maak een videobeeld of JPEG-foto en sla deze op het apparaat op.

1. Speel een video of diaprojectie af.
2. Selecteer een videobeeld of foto: druk op **▶▶** om te pauzeren en druk vervolgens op **SETUP**.
3. Ga naar de optie **([Video-inst.] > [Mijn achtergrond] > [Huidige afbeelding])**.
4. Druk op **OK** om te bevestigen.
 - ↳ Eén videobeeld of JPEG-foto wordt als achtergrond opgeslagen.
 - ↳ Als u een nieuwe afbeelding of foto opslaat, wordt de oude vervangen.

[Component Video]

Kies de video-uitgang voor de videoaansluiting tussen dit apparaat en de TV.

- **[Geïnterlineerd]:** Component Video-aansluiting (Y Pb Pr).
- **[RGB]:** Scart-aansluiting (TV OUT).

Voorkeuren



Opmerking

- Het afspelen van de disc moet worden gestopt voor toegang tot **[Pagina Voorkeuren]**.

Preferences	
	Audio
	Subtitle
	Disc Menu
	Parental Control
	PBC
	Mp3/Jpeg Nav
	Password
	DivX Subtitle

- 1 Druk op **SETUP**.
 - ↳ Het menu **[Algemene setuupagina]** wordt weergegeven.
- 2 Druk op **▼** om **[Pagina Voorkeuren]** te selecteren en druk vervolgens op **▶**.
- 3 Selecteer een optie en druk vervolgens op **OK**.
- 4 Selecteer een instelling en druk vervolgens op **OK**.
 - Druk op **◀** om terug te gaan naar het vorige menu.
 - Als u het menu wilt afsluiten, drukt u op **SETUP**.

[Audio]

Hiermee selecteert u een gesproken taal voor de disc.

[Ondertit]

Hiermee selecteert u een ondertitelingstaal voor de disc.

[Diskmenu]

Hiermee selecteert u een taal voor het discmenu.

Opmerking

- Als de taal die u hebt ingesteld niet beschikbaar is op de disc, wordt de standaardtaal op de disc gebruikt.
- Bij sommige DVD's kan alleen via het discmenu een andere taal voor de audio of ondertiteling worden gekozen.
- Als u een taal wilt selecteren die niet in het menu staat, selecteert u **[Ander]**. Raadpleeg vervolgens de lijst met taalcodes achter in deze handleiding en voer de bijbehorende taalcode in.

[Kinderslot]

Hiermee beperkt u de toegang tot discs die ongeschikt zijn voor kinderen. Dit type discs moet zijn opgenomen met beveiligingsniveaus.

1. Druk op **OK**.
2. Selecteer een beveiligingsniveau en druk vervolgens op **OK**.
3. Gebruik de **numerieke knoppen** om het wachtwoord in te voeren.

Opmerking

- Voor DVD's met een hoger beveiligingsniveau dan u in **[Kinderslot]** hebt ingesteld, hebt u een wachtwoord nodig om deze te kunnen afspelen.
- Beveiligingsniveaus kunnen per land verschillen. Als u het afspelen van alle discs wilt toestaan, selecteert u **'8'**.
- Op sommige discs staan de beveiligingsniveaus afgedrukt, hoewel ze niet met deze niveaus zijn opgenomen. Deze functie heeft geen effect op dergelijke discs.

[PPC]

Hiermee wordt het inhoudsmenu van VCD's/ SVCD's met PBC (Playback Control) in- of uitgeschakeld.

- **[Aan]**: hiermee geeft u het indexmenu weer wanneer u een disc plaatst om af te spelen.
- **[Uit]** - hiermee slaat u dit menu over en begint u met het afspelen vanaf de eerste titel.

[MP3/JPEG-nav]

Selecteer of u de mappen of alle bestanden wilt weergeven.

- **[Bestanden weergeven]**: hiermee geeft u alle bestanden weer.
- **[Mappen weergeven]**: hiermee geeft u de mappen met MP3/WMA-bestanden weer.

[Wachtwrd]

Hiermee kunt u het wachtwoord voor vergrendelde discs en voor het afspelen van beveiligde DVD's instellen of wijzigen.

Preferences Change Password	
Old Password	<input type="text"/>
New Password	<input type="text"/>
Confirm PWD	<input type="text"/>
<input type="button" value="OK"/>	

1. Gebruik de **numerieke knoppen** om '136900' of het laatst ingestelde wachtwoord in het veld **[Oud wachtwrd]** in te voeren.
2. Voer het nieuwe wachtwoord in het veld **[Nieuw wchtw.]** in.
3. Voer het nieuwe wachtwoord nogmaals in het veld **[Bevestig ww]** in.
4. Druk op **OK** om het menu af te sluiten.

Opmerking

- Als u het wachtwoord vergeet, voert u '136900' in voordat u een nieuw wachtwoord instelt.

[DivX ondert.]

Hiermee selecteert u een tekenset die DivX-ondertiteling ondersteunt.

- **[Standaard]**: Engels, Iers, Deens, Ests, Fins, Frans, Duits, Italiaans, Portugees, Luxemburgs, Noors (Bokmål en Nynorsk), Spaans, Zweeds, Turks
- **[Cent. Eur.]**: Pools, Tsjechisch, Slowaaks, Albanees, Hongaars, Sloveens, Kroatisch, Servisch (Latijns schrift), Roemeens
- **[Cyrillisch]**: Wit-Russisch, Bulgaars, Oekraïens, Macedonisch, Russisch, Servisch
- **[Grieks]**: Grieks

Opmerking

- Controleer of het ondertitelingsbestand exact dezelfde naam heeft als het filmbestand. Als de bestandsnaam van de film bijvoorbeeld 'Film.avi' is, dient de naam van het tekstbestand 'Film.sub' of 'Film.srt' te zijn.

[Versie-info]

Hiermee geeft u de softwareversie van het apparaat weer.



Opmerking

- U hebt deze informatie nodig wanneer u wilt weten of er een nieuwere softwareversie beschikbaar is. De nieuwste software kunt u op de Philips-website downloaden en op het apparaat installeren.

[Standaard]

Hiermee zet u alle instellingen van het apparaat terug naar de fabrieksinstellingen, behalve de instellingen voor **[Diskvergr.]**, **[Kinderslot]** en **[Wachtwrd.]**.

8 Extra informatie

Software bijwerken

Om te controleren of er nieuwe updates beschikbaar zijn, vergelijkt u de huidige softwareversie van dit apparaat met de nieuwste softwareversie (indien beschikbaar) op de Philips-website.



Let op

- Tijdens de software-upgrade mag de stroomvoorziening niet worden onderbroken!

- 1 Druk op **SETUP**.
- 2 Selecteer **[Pagina Voorkeuren]** > **[Versie-info]** en druk vervolgens op **OK**.
- 3 Noteer de bestandsnaam en druk op **SETUP** om het menu af te sluiten.
- 4 Ga naar www.philips.com/support om te controleren of er een nieuwe softwareversie beschikbaar is voor het apparaat met behulp van de bestandsnaam van dit product.
- 5 Raadpleeg de upgrade-instructies op de website voor meer informatie.



Opmerking

- Koppel het netsnoer enkele seconden los en sluit het vervolgens weer aan om dit apparaat in te schakelen.

Verzorging



Let op

- Gebruik nooit oplossingsmiddelen zoals benzeen, thinner, reinigingsmiddelen of antistatische sprays voor discs.

Discs reinigen

Gebruik een microvezeldoek om de disc te reinigen en wrijf hierbij in een rechte lijn vanuit het midden naar de buitenkant.

Specificaties



Opmerking

- Specificaties en ontwerp kunnen zonder kennisgeving vooraf worden gewijzigd.

USB

- Compatibiliteit: snelle USB (2.0)
- Klasseondersteuning: UMS (USB Mass Storage Class)

Video

- Signaalsysteem: PAL/NTSC
- Composite Video-uitvoer: 1 Vpp ~ 75 ohm
- Component Video-uitvoer: 0,7 Vpp ~ 75 ohm
- Scart: Euroconnector

Audio

- Analoge stereo-uitgang
- Signaal-ruisverhouding (1 kHz): > 100 dB (Klasse A)
- Dynamisch bereik (1 kHz): > 90 dB (Klasse A)
- Overspraak (1 kHz): > 100 dB
- Vervorming/ruis (1 kHz): > 85 dB
- MPEG MP3: MPEG Audio L3
- Digitale aansluiting
 - Coaxiaal

Apparaat

- Afmetingen (b x h x d): 360 x 39 x 209 (mm)
- Nettogewicht: ongeveer 1,43 kg

Vermogen

- Voeding: 230 V; 50 Hz
- Stroomverbruik: < 8 W
- Stroomverbruik in stand-bymodus: < 0,3 W

Meegeleverde accessoires

- Afstandsbediening en batterijen
- Gebruikershandleiding

Specificaties van de laser

- Type: halfgeleidende laser InGaAlP (DVD), AlGaAs (CD)
- Golfte: 656 nm (DVD), 790 nm (CD)
- Uitgangsvermogen: 7,0 mW (DVD), 10,0 mW (VCD/CD)
- Bundeldivergentie: 60 graden

9 Problemen oplossen



Waarschuwing

- Risico van een elektrische schok. Verwijder de behuizing van het product nooit.

Probeer het product nooit zelf te repareren. Hierdoor wordt de garantie ongeldig.

Als u problemen hebt bij het gebruik van dit product, controleer dan het volgende voordat u om service vraagt. Als het probleem zich nog steeds voordoet, registreer dan uw product voor ondersteuning op www.philips.com/welcome.

Als u contact opneemt met Philips, wordt u gevraagd naar het model- en serienummer van uw apparaat. Het model- en serienummer bevinden zich op de achterkant van uw product. Noteer de nummers hier:

Modelnummer _____

Serienummer _____

Apparaat

De knoppen op het apparaat werken niet.

- Haal de stekker van dit product enkele minuten uit het stopcontact en steek de stekker er weer in.

Het apparaat reageert niet op de afstandsbediening.

- Sluit dit apparaat aan op netspanning.
- Richt de afstandsbediening op de IR-sensor op het voorpaneel van dit apparaat.
- Plaats de batterijen op de juiste manier.
- Plaats nieuwe batterijen in de afstandsbediening.

Beeld

Geen beeld.

- Raadpleeg de gebruikershandleiding bij uw TV voor informatie over het selecteren van de juiste ingang op de TV. Wijzig het TV-kanaal totdat u het Philips-scherm ziet.
- Als u de instelling Progressive Scan hebt ingeschakeld of de instelling van het TV-systeem hebt gewijzigd, dient u de standaardmodus in te schakelen: 1) Druk op **▲** om het discstation te openen. 2) Druk op de **Numerieke knop '1'** (voor Progressive Scan) of op de **Numerieke knop '3'** (voor het TV-systeem).

Geluid

Geen audio-uitvoer van de TV.

- Controleer of de audiokabels op de audio-ingang van de TV zijn aangesloten.
- Wijs de audio-ingang van de TV toe aan de corresponderende video-ingang. Raadpleeg de gebruikershandleiding van uw TV voor meer informatie.

Geen audio-uitvoer van de luidsprekers van het audioapparaat (stereo-installatie/versterker/ontvanger).

- Controleer of de audiokabels op de audio-ingang van het audioapparaat zijn aangesloten.
- Schakel het audioapparaat in op de juiste ingangsbron.

Geen geluid tijdens het afspelen van DivX-video.

- De audiocodec wordt mogelijk niet ondersteund door dit apparaat.

Afspelen

De disc kan niet worden afgespeeld.

- De disc is zwaar bekrast, vervormd of vuil. Plaats de disc opnieuw of maak de disc schoon.
- Gebruik de juiste disc- of bestandsindeling.

DivX-videobestanden kunnen niet worden afgespeeld.

- Zorg ervoor dat het DivX-videobestand volledig is.
- Zorg ervoor dat het bestand de juiste extensie heeft.
- Vanwege een Digital Rights-probleem kunnen de videobestanden met DRM-beveiliging niet via een analoge videoaansluiting (zoals Composite, Component en scart) worden afgespeeld. Breng de videocontent over naar de disc en speel de bestanden af.

De beeldverhouding van het scherm komt niet overeen met de scherminstelling van uw TV.

- De beeldverhouding is vastgelegd op de disc.

DivX-ondertiteling wordt niet goed weergegeven.

- Zorg ervoor dat de naam van het ondertitelingsbestand overeenkomt met de naam van de film.
- Selecteer de juiste tekenset.
 - Druk op **SETUP**.
 - Selecteer **[Pagina Voorkeuren] > [DivX ondert.]** in het menu.
 - Selecteer de tekenset die de ondertiteling ondersteunt.

