

# SAMSUNG

# FULL MANUAL

---

## HW-N650

Imagine the possibilities









Thank you for purchasing this Samsung product.

To receive more complete service, please register  
your product at [www.samsung.com/register](http://www.samsung.com/register)

# SAFETY INFORMATION

## SAFETY WARNINGS

TO REDUCE THE RISK OF ELECTRIC SHOCK, DO NOT REMOVE THE COVER (OR BACK). NO USER-SERVICEABLE PARTS ARE INSIDE. REFER SERVICING TO QUALIFIED SERVICE PERSONNEL.

	<b>CAUTION</b> <b>RISK OF ELECTRIC SHOCK.</b> <b>DO NOT OPEN.</b>	
	This symbol indicates that high voltage is present inside. It is dangerous to make any kind of contact with any internal part of this product.	
	This symbol indicates that this product has included important literature concerning operation and maintenance.	
	Class II product : This symbol indicates that it does not require a safety connection to electrical earth (ground).	
	AC voltage : This symbol indicates that the rated voltage marked with the symbol is AC voltage.	
	DC voltage : This symbol indicates that the rated voltage marked with the symbol is DC voltage.	
	Caution, Consult instructions for use : This symbol instructs the user to consult the user manual for further safety related information.	

## WARNING

- To reduce the risk of fire or electric shock, do not expose this appliance to rain or moisture.

## CAUTION

- TO PREVENT ELECTRIC SHOCK, MATCH WIDE BLADE OF PLUG TO WIDE SLOT, FULLY INSERT.
- This apparatus shall always be connected to a AC outlet with a protective grounding connection.
- To disconnect the apparatus from the mains, the plug must be pulled out from the mains socket, therefore the mains plug shall be readily operable.
- Do not expose this apparatus to dripping or splashing. Do not put objects filled with liquids, such as vases on the apparatus.
- To turn this apparatus off completely, you must pull the power plug out of the wall socket. Consequently, the power plug must be easily and readily accessible at all times.

# PRECAUTIONS

1. Ensure that the AC power supply in your house complies with the power requirements listed on the identification sticker located on the bottom of your product. Install your product horizontally, on a suitable base (furniture), with enough space around it for ventilation (7~10 cm). Make sure the ventilation slots are not covered. Do not place the unit on amplifiers or other equipment which may become hot. This unit is designed for continuous use. To fully turn off the unit, disconnect the AC plug from the wall outlet. Unplug the unit if you intend to leave it unused for a long period of time.
2. During thunderstorms, disconnect the AC plug from the wall outlet. Voltage peaks due to lightning could damage the unit.
3. Do not expose the unit to direct sunlight or other heat sources. This could lead to overheating and cause the unit to malfunction.
4. Protect the product from moisture (i.e. vases), and excess heat (e.g. a fireplace) or equipment creating strong magnetic or electric fields. Unplug the power cable from the AC wall socket if the unit malfunctions. Your product is not intended for industrial use. It is for personal use only. Condensation may occur if your product has been stored in cold temperatures. If transporting the unit during the winter, wait approximately 2 hours until the unit has reached room temperature before using.

5. The battery used with this product contains chemicals that are harmful to the environment. Do not dispose of the battery in the general household trash. Do not expose the battery to excess heat, direct sunlight, or fire. Do not short circuit, disassemble, or overheat the battery. Danger of explosion if the battery is replaced incorrectly. Replace only with the same or equivalent type.

## ABOUT THIS MANUAL

The user manual has two parts: this simple paper USER MANUAL and a detailed FULL MANUAL you can download.



### USER MANUAL

See this manual for safety instructions, product installation, components, connections, and product specifications.



### FULL MANUAL

You can access the FULL MANUAL on Samsung's on-line customer support centre by scanning the QR code. To see the manual on your PC or mobile device, download the manual in document format from Samsung's website. (<http://www.samsung.com/support>)

Design and specifications are subject to change without prior notice.

# CONTENTS

<b>01</b>	<b>Checking the Components</b>	<b>2</b>
	Inserting Batteries before using the Remote Control (AA batteries X 2)	2
<b>02</b>	<b>Product Overview</b>	<b>3</b>
	Front Panel / Right Side Panel of the Soundbar	3
	Bottom Panel of the Soundbar	4
<b>03</b>	<b>Connecting the Soundbar</b>	<b>5</b>
	Connecting Electrical Power	5
	Connecting the Soundbar to the Subwoofer	6
	– Automatic connection between the Subwoofer and the Soundbar	6
	– Manually connecting the Subwoofer if automatic connection fails	7
	Connecting the SWA-8500S to a Soundbar (Sold Separately)	8
<b>04</b>	<b>Connecting to your TV</b>	<b>10</b>
	Method 1. Connecting with a Cable	10
	– Connecting using an Optical Cable	10
	– Connecting a TV using an HDMI Cable	11
	Method 2. Connecting Wirelessly	12
	– Connecting a TV via Bluetooth	12
<b>05</b>	<b>Connecting an External Device</b>	<b>14</b>
	Connecting using an Optical or Analogue Audio (AUX) Cable	14
	Connecting using an HDMI Cable	15
<b>06</b>	<b>Connecting a USB Storage Device</b>	<b>16</b>

<b>07</b>	<b>Connecting a Mobile Device</b>	<b>18</b>
	Connecting via Bluetooth	18
	Using the Samsung Audio Remote App	21
	– Installing the Samsung Audio Remote App	21
	– Launching the Samsung Audio Remote App	21
<b>08</b>	<b>Using the Remote Control</b>	<b>22</b>
	How to Use the Remote Control	22
	Adjusting the Soundbar volume with a TV remote control	25
	Using the Hidden Buttons (Buttons with more than one function)	26
	Output specifications for the different sound effect modes	26
<b>09</b>	<b>Installing the Wall Mount</b>	<b>27</b>
	Installation Precautions	27
	Wallmount Components	27
<b>10</b>	<b>Software Update</b>	<b>29</b>
	Updating Procedure	30
	If UPDATE is not displayed	30
<b>11</b>	<b>Troubleshooting</b>	<b>31</b>
<b>12</b>	<b>Licence</b>	<b>32</b>
<b>13</b>	<b>Open Source Licence Notice</b>	<b>32</b>
<b>14</b>	<b>Important Notes About Service</b>	<b>32</b>
<b>15</b>	<b>Specifications and Guide</b>	<b>33</b>
	Specifications	33

# 01 CHECKING THE COMPONENTS

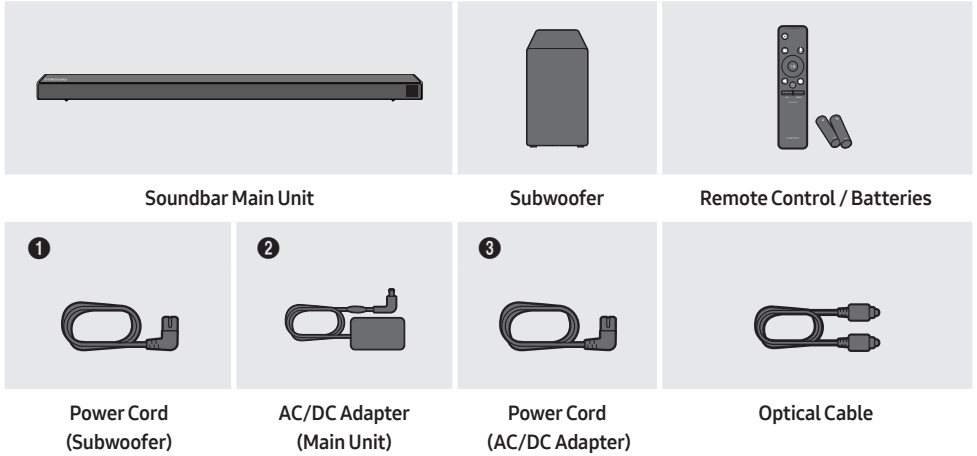

- For more information about the power supply and power consumption, refer to the label attached to the product. (Label : Bottom of the Soundbar Main Unit)
- The power components are labelled (1, 2, 3). For more information about power connections, see page 5.
- For Soundbar wall mounting components, see page 27.
- To purchase additional components or optional cables, contact a Samsung Service Centre or Samsung Customer Care.
- The appearance of the accessories may differ slightly from the illustrations above.

## Inserting Batteries before using the Remote Control (AA batteries X 2)

Slide the battery cover in the direction of the arrow until it is completely removed. Insert 2 AA batteries (1.5V) oriented so that their polarity is correct. Slide the battery cover back into position.

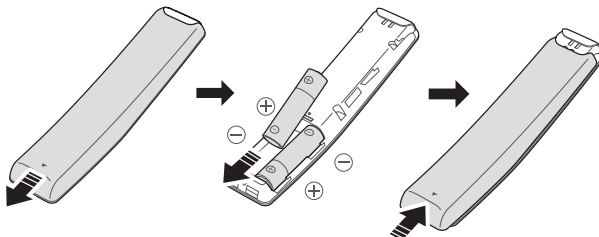



# 02 PRODUCT OVERVIEW

## Front Panel / Right Side Panel of the Soundbar

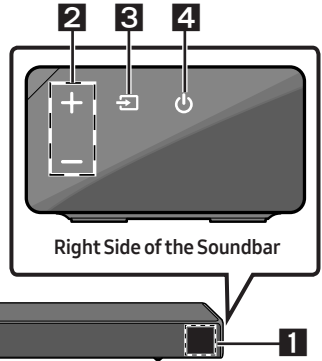
Position the product so that the SAMSUNG logo is located on the top.



<b>1</b>	<p><b>Display</b> Displays the product's status and current mode.</p>														
<b>2</b>	<p><b>+/- (Volume) Button</b> Adjusts the volume.</p> <ul style="list-style-type: none"> <li>When adjusted, the volume level appears on the Soundbar's front display.</li> </ul>														
<b>3</b>	<p> <b>(Source) Button</b> Selects the source input mode.</p> <table border="1" data-bbox="151 914 863 1174"> <thead> <tr> <th>Input mode</th> <th>Display</th> </tr> </thead> <tbody> <tr> <td>Optical Digital input</td> <td>D.IN</td> </tr> <tr> <td>ARC (HDMI OUT) input</td> <td>D.IN → TV ARC (Auto conversion)</td> </tr> <tr> <td>AUX input</td> <td>AUX</td> </tr> <tr> <td>HDMI input</td> <td>HDMI</td> </tr> <tr> <td>BLUETOOTH mode</td> <td>BT</td> </tr> <tr> <td>USB mode</td> <td>USB</td> </tr> </tbody> </table> <ul style="list-style-type: none"> <li>To turn on <b>"BT PAIRING"</b> mode, change the source to <b>"BT"</b> mode, and then press and hold the  <b>(Source)</b> button for more than 5 seconds.</li> </ul>	Input mode	Display	Optical Digital input	D.IN	ARC (HDMI OUT) input	D.IN → TV ARC (Auto conversion)	AUX input	AUX	HDMI input	HDMI	BLUETOOTH mode	BT	USB mode	USB
Input mode	Display														
Optical Digital input	D.IN														
ARC (HDMI OUT) input	D.IN → TV ARC (Auto conversion)														
AUX input	AUX														
HDMI input	HDMI														
BLUETOOTH mode	BT														
USB mode	USB														
<b>4</b>	<p> <b>(Power) Button</b> Turns the power on and off.</p>														

- When you plug in the AC cord, the power button will begin working in 4 to 6 seconds.
- When you turn on this unit, there will be a 4 to 5 second delay before it produces sound.
- If you want to enjoy sound only from the Soundbar, you must turn off the TV's speakers in the Audio Setup menu of your TV. Refer to the owner's manual supplied with your TV.

# Bottom Panel of the Soundbar

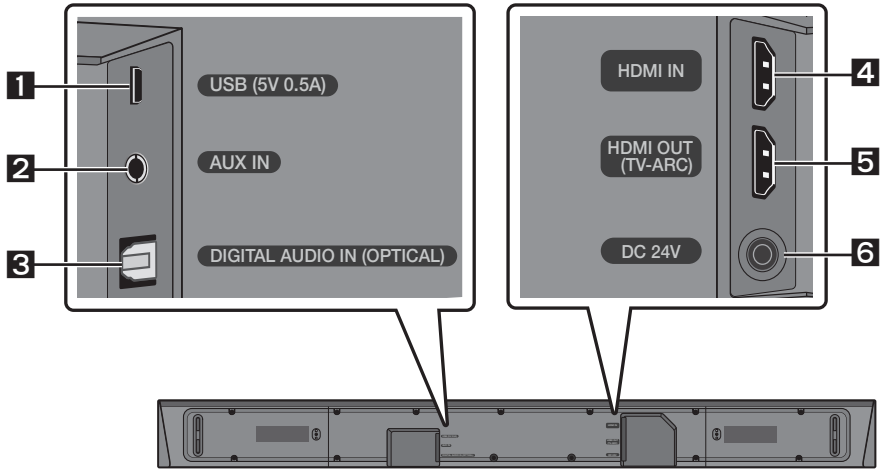

<b>1</b>	<b>USB (5V 0.5A)</b> Connect a USB device here to play music files on the USB device through the Soundbar.
<b>2</b>	<b>AUX IN</b> Connect to the Analogue output of an external device.
<b>3</b>	<b>DIGITAL AUDIO IN (OPTICAL)</b> Connect to the digital (optical) output of an external device.
<b>4</b>	<b>HDMI IN</b> Inputs digital video and audio signals simultaneously using an HDMI cable. Connect to the HDMI output of an external device.
<b>5</b>	<b>HDMI OUT (TV-ARC)</b> Connect to the HDMI (ARC) jack on a TV.
<b>6</b>	<b>DC 24V (Power Supply In)</b> Connect the AC/DC power adaptor.

- When disconnecting the power cable of the AC/DC power adaptor from a wall outlet, pull the plug. Do not pull the cable.
- Do not connect this unit or other components to an AC outlet until all connections between components are complete.



# 03 CONNECTING THE SOUNDBAR

## Connecting Electrical Power

Use the power components (1, 2, 3) to connect the Subwoofer and Soundbar to an electrical outlet in the following order:

- 1 Connect the power cord to the Subwoofer.
- 2 Connect the power output cable to the power adapter, and then to the Soundbar.
- 3 Connect the power cord to a wall socket.

See the illustrations below.

- For more information about the required electrical power and power consumption, refer to the label attached to the product. (Label : Bottom of the Soundbar Main Unit)

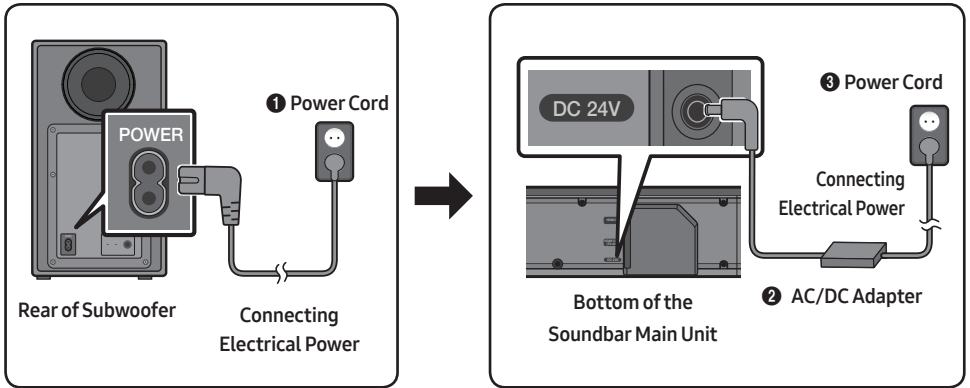

- Make sure to rest the AC/DC Adapter flat on a table or the floor. If you place the AC/DC Adapter so that it is hanging with the AC cord input facing upwards, water or other foreign substances could enter the Adapter and cause the Adapter to malfunction.

# Connecting the Soundbar to the Subwoofer

When the subwoofer is connected, you can enjoy rich bass sound.

## Automatic connection between the Subwoofer and the Soundbar

When you turn the power on after connecting the power cables to the Soundbar and subwoofer, the subwoofer is automatically connected to the Soundbar.

- When auto pairing is complete, the blue indicators at the rear of the subwoofer turn on.

## LED Indicator Lights on the Rear of Subwoofer

LED	Status	Description	Resolution
Blue	On	Successfully connected (normal operation)	-
	Blinking	Recovering the connection	Check if the power cable attached to the main Soundbar unit is connected properly or wait about 5 minutes. If blinking persists, try manually connecting the subwoofer. See page 7.
Red	On	Standby (with the Soundbar main unit turned off)	Check if the power cable attached to the main Soundbar unit is connected properly.
		Connection failed	Connect again. See the instructions for manual connection on page 7.
Red and blue	Blinking	Malfunction	See the contact information for the Samsung Service Centre in this manual.

## Manually connecting the Subwoofer if automatic connection fails

### Before performing the manual connection procedure below:

- Check whether the power cables for the Soundbar and subwoofer are connected properly.
- Make sure that the Soundbar is turned on.

1. Press and hold **ID SET** on the rear of the subwoofer for at least 5 seconds.
  - The red indicator on the rear of the subwoofer turns off and the blue indicator blinks.

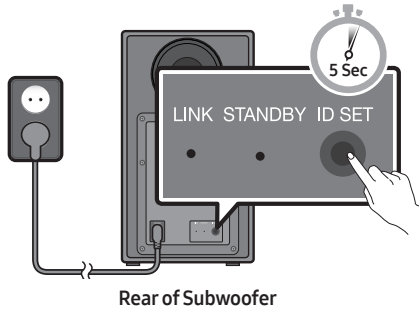

2. Press and hold the **Up** button on the remote control for at least 5 seconds.
  - The **ID SET** message appears on the display of the Soundbar for a moment, and then it disappears.
  - The Soundbar will automatically power on when **ID SET** is complete.

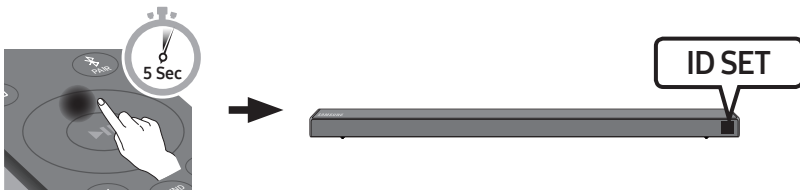

3. Check if the LINK LED is solid blue (connection complete).

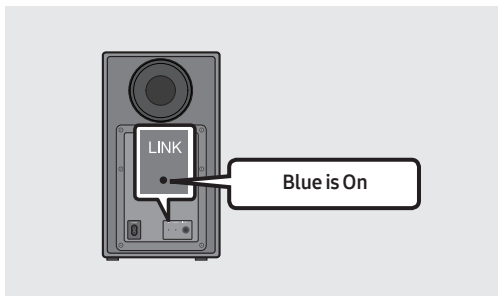

The LINK LED indicator stops blinking and glows a solid blue when a connection is established between the Soundbar and the Wireless Subwoofer.

## NOTES

- Do not connect the power cord of this product or your TV to a wall outlet until all connections between components are complete.
- Before moving or installing this product, be sure to turn off the power and disconnect the power cord.
- If the main unit is powered off, the wireless subwoofer will go into stand-by mode and the STANDBY LED on the rear will be Red after blinking Blue several times.
- If you use a device that uses the same frequency (5.8GHz) as the Soundbar near the Soundbar, interference may cause some sound interruption.
- The maximum transmission distance of the wireless signal of the main unit is about 10 meters, but may vary depending on your operating environment. If a steel-concrete or metallic wall is between the main unit and the wireless subwoofer the system may not operate at all, because the wireless signal cannot penetrate metal.

## PRECAUTIONS

- Wireless receiving antennas are built into the wireless subwoofer. Keep the units away from water and moisture.
- For optimal listening performance, make sure that the area around the wireless subwoofer and Wireless Receiver Module (Sold separately) location is clear of any obstructions.

## Connecting the SWA-8500S to a Soundbar (Sold Separately)

Expand to true wireless surround sound by connecting the Samsung Wireless Rear Speaker Kit (SWA-8500S) to your Soundbar (Sold separately).

1. Connect the Wireless Receiver Module to 2 Surround Speakers.
  - The speaker cables are colour coded.

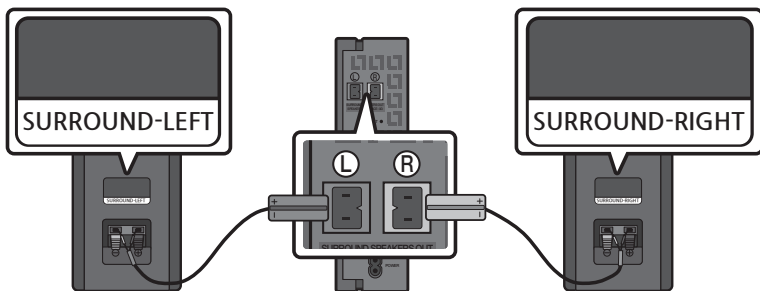

2. Check the standby status of the Wireless Receiver Module after plugging it into an electrical outlet.
- The LINK LED indicator (blue LED) on the Wireless Receiver Module blinks. If the LED does not blink, press the **ID SET** button on the back of the Wireless Receiver Module with a pen tip for 5~6 seconds until the LINK LED indicator blinks (in Blue). For more about the LED, please refer to the SWA-8500S user manual.

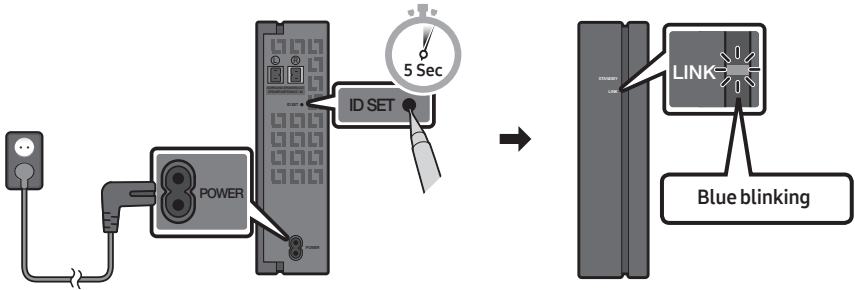

3. Press and hold the **Up** button on the remote control for at least 5 seconds.
- The **ID SET** message appears on the display of the Soundbar for a moment, and then it disappears.
  - The Soundbar will automatically power on when **ID SET** is complete.

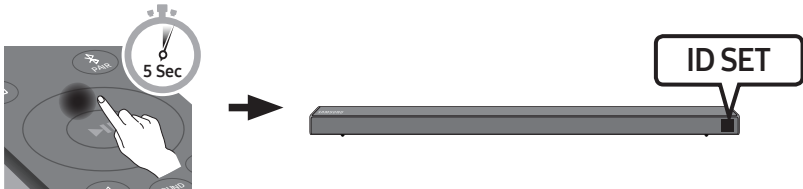

**⚠ CAUTION**

- If your Soundbar was playing music when it connects to the SWA-8500S, you may hear some stuttering from the woofer as the connection finalises.

4. Check if the LINK LED is solid blue (connection complete)

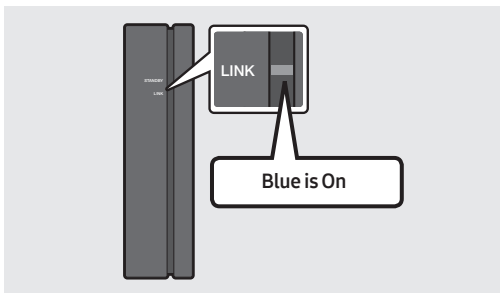

The LINK LED indicator stops blinking and glows a solid blue when a connection is established between the Soundbar and the Wireless Receiver Module.

5. If SWA-8500S is not connected, repeat the procedure from Step 2.

# 04 CONNECTING TO YOUR TV

Hear TV sound from your Soundbar through wired or wireless connections.

- When the Soundbar is connected to selected Samsung TVs, the Soundbar can be controlled using the TV's remote control.
  - This feature is supported by 2017 and later Samsung Smart TVs that support Bluetooth when you connect the Soundbar to the TV using an optical cable.
  - This function also allows you to use the TV menu to adjust the sound field and various settings as well as the volume and mute.

## Method 1. Connecting with a Cable

When the audio in a broadcast is encoded in Dolby Digital and the “Digital Output Audio Format” on your TV is set to PCM, we recommend that you change the setting to Dolby Digital. When the setting on the TV is changed, you will experience better sound quality. (The TV menu may differ depending on the TV manufacturer.)

### Connecting using an Optical Cable

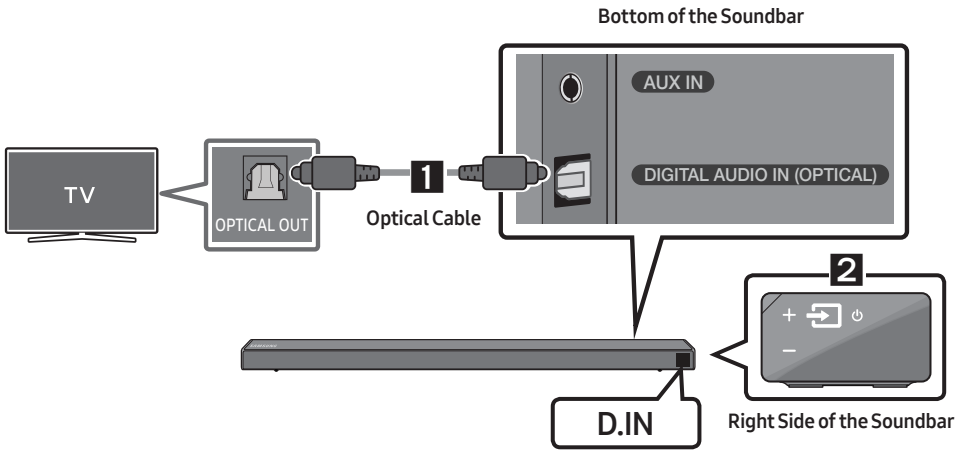

1. Connect the **DIGITAL AUDIO IN (OPTICAL)** jack on the Soundbar to the OPTICAL OUT jack of the TV with a digital optical cable.
2. Press the  (**Source**) button on the right side panel or remote control, and then select the “**D.IN**” mode.

## Auto Power Link

Auto Power Link automatically turns on the Soundbar when the TV is turned on.

1. Connect the Soundbar and a TV with a digital optical cable.
2. Press the  (**Source**) button on the right side panel or on the remote control, and then select “D.IN”.
3. Press the **Left** button on the remote control (the blue spot in the illustration to the right) for 5 seconds to turn Auto Power Link on or off.
  - Auto Power Link is set to ON by default.  
(To turn off this function, hold the **Left** button on the remote for 5 seconds.)
  - Depending on the connected device, Auto Power Link may not function.
  - This function is only available in the “D.IN” mode.



## Connecting a TV using an HDMI Cable

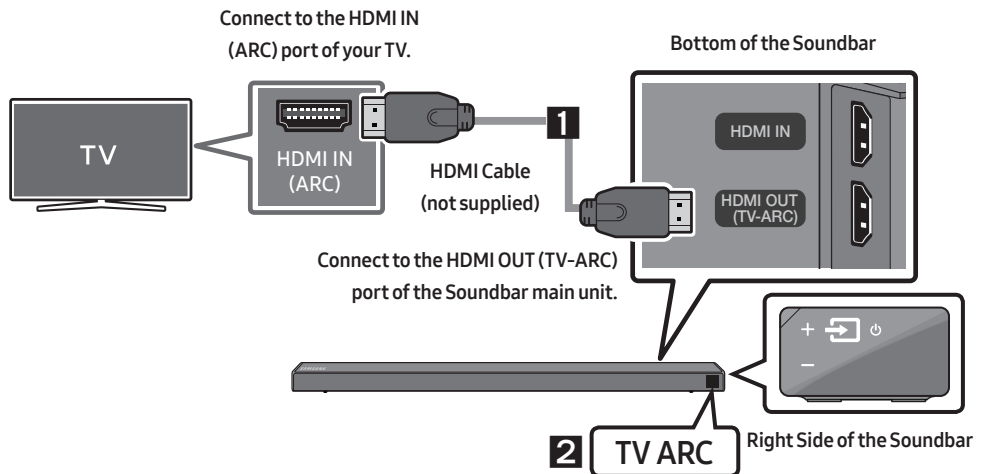

1. With the Soundbar and TV turned on, connect the HDMI cable (not supplied) as shown in the figure.
2. “TV ARC” appears in the display window of the Soundbar main unit and the Soundbar plays TV sound.
  - If TV sound is inaudible, press the  (**Source**) button on the remote control or on the right side of the Soundbar to switch to “D.IN” mode. The screen displays “D.IN” and “TV ARC” in sequence, and TV sound is played.

- If “**TV ARC**” does not appear in the display window of the Soundbar main unit, confirm that the HDMI cable (not supplied) is connected to the correct port.
- Use the volume buttons on the TV’s remote control to change the volume on the Soundbar.

## NOTES

- HDMI is an interface that enables the digital transmission of video and audio data with just a single connector.
- If the TV provides an ARC port, connect the HDMI cable to the HDMI IN (ARC) port.
- We recommend you use a coreless HDMI cable if possible. If you use a cored HDMI cable, use one whose diameter is less than 14 mm.
- Anynet+ must be turned on.
- This function is not available if the HDMI cable does not support ARC.

## Method 2. Connecting Wirelessly

### Connecting a TV via Bluetooth

When a TV is connected using Bluetooth, you can hear stereo sound without the hassle of cabling.

- Only one TV can be connected at a time.

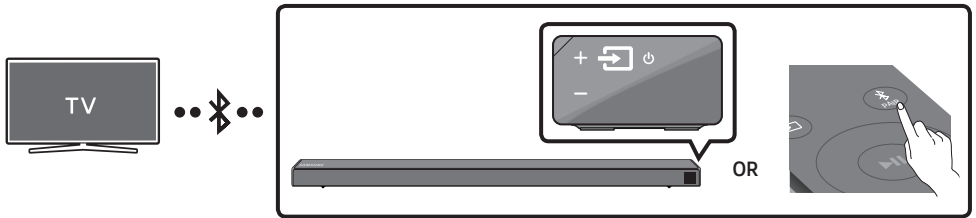

### The initial connection

1. Press the **PAIR** button on the remote control to enter the “**BT PAIRING**” mode.

(OR) a. Press the **Source** button on the right side panel and then select “**BT**”.  
Change “**BT**” to “**BT READY**”.

- b. When “**BT READY**” appears, press and hold the **Source** button on the right side panel of the Soundbar for more than 5 seconds to display “**BT PAIRING**”.

2. Select Bluetooth mode on the TV. (For more information, see the TV’s manual.)

3. Select “[**AV**] Samsung Soundbar Nxxx N-Series” from the list on TV’s screen.

An available Soundbar is indicated with “**Need Pairing**” or “**Paired**” on the TV’s Bluetooth device list. To connect the TV to the Soundbar, select the message, and then establish a connection.

- When the TV is connected, [**TV Name**] → “**BT**” appears on the Soundbar’s front display.

4. You can now hear TV sound from the Soundbar.



## If the device fails to connect

- If a previously connected Soundbar listing (e.g. “[AV] Samsung Soundbar Nxxx N-Series”) appears in the list, delete it.
- Then repeat steps 1 through 3.

## NOTE



- After you have connected the Soundbar to your TV the first time, use the “**BT READY**” mode to reconnect.

## Disconnecting the Soundbar from the TV

Press the  (**Source**) button on the right side panel or on the remote control and switch to any mode but “**BT**”.

- Disconnecting takes time because the TV must receive a response from the Soundbar. (The time required may differ, depending on the TV model.)
- To cancel the automatic Bluetooth connection between the Soundbar and TV, press the **▶II (Play/Pause)** button on the remote control for 5 seconds with the Soundbar in “**BT READY**” status. (Toggle On → Off)

## What is the difference between BT READY and BT PAIRING?

- **BT READY** : In this mode, you can search for previously connected TVs or connect a previously connected mobile device to the Soundbar.
- **BT PAIRING** : In this mode, you can connect a new device to the Soundbar. (Press the  **PAIR** button on the remote control or press and hold the  (**Source**) button on the right side of the Soundbar for more than 5 seconds while the Soundbar is in “**BT**” mode.)

## NOTES

- If asked for a PIN code when connecting a Bluetooth device, enter <0000>.
- In Bluetooth connection mode, the Bluetooth connection will be lost if the distance between the Soundbar and the Bluetooth device exceeds 10 meters.
- The Soundbar automatically turns off after 5 minutes in the Ready state.
- The Soundbar may not perform Bluetooth search or connection correctly under the following circumstances:
  - If there is a strong electrical field around the Soundbar.
  - If several Bluetooth devices are simultaneously paired with the Soundbar.
  - If the Bluetooth device is turned off, not in place, or malfunctions.
- Electronic devices may cause radio interference. Devices that generate electromagnetic waves must be kept away from the Soundbar main unit - e.g., microwaves, wireless LAN devices, etc.

# 05 CONNECTING AN EXTERNAL DEVICE

Connect to an external device via a wired or wireless network to play the external device's sound through the Soundbar.

## Connecting using an Optical or Analogue Audio (AUX) Cable

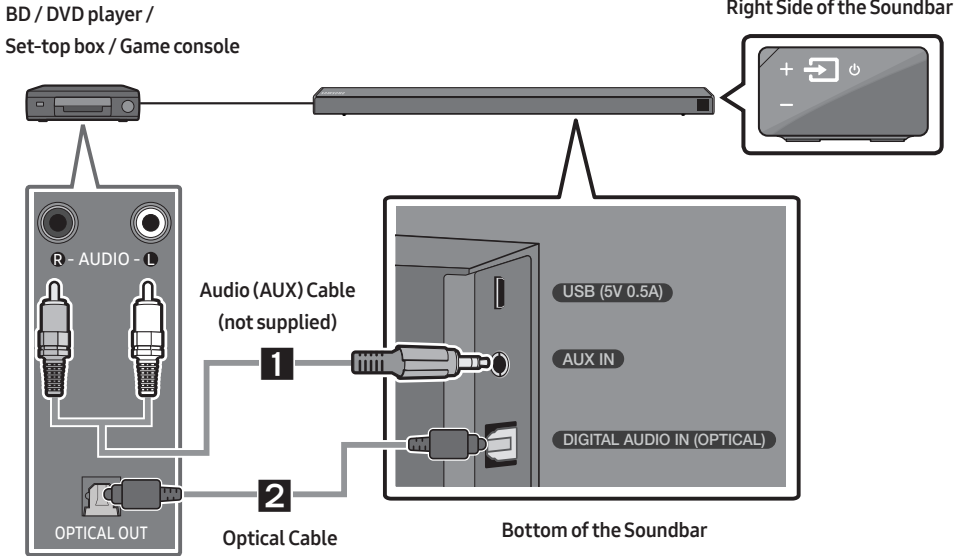

### 1 Audio (AUX) Cable

- 1 Connect **AUX IN** (Audio) on the main unit to the AUDIO OUT jack of the Source Device using an audio cable.
- 2 Select "**AUX**" mode by pressing the  (**Source**) button on the right side panel or on the remote control.

### 2 Optical Cable

- 1 Connect **DIGITAL AUDIO IN (OPTICAL)** on the main unit to the OPTICAL OUT jack of the Source Device using a digital optical cable.
- 2 Select "**D.IN**" mode by pressing the  (**Source**) button on the right side panel or on the remote control.

# Connecting using an HDMI Cable

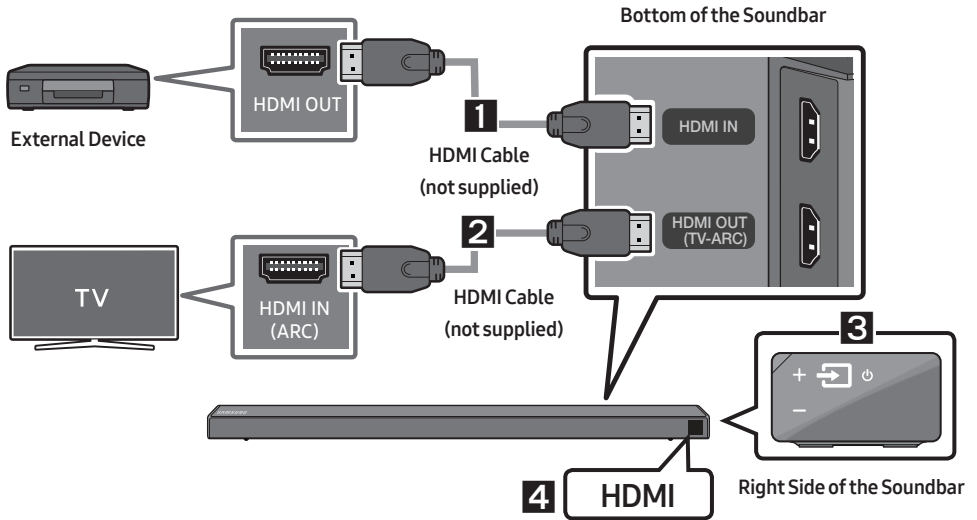

1. Connect an HDMI cable (not supplied) from the **HDMI IN** jack on the back of the product to the HDMI OUT jack on your digital device.
2. Connect an HDMI cable (not supplied) from the **HDMI OUT (TV-ARC)** jack on the back of the product to the HDMI IN jack on your TV.
3. Press the  (**Source**) button on the right side panel or on the remote control, and then select **"HDMI"**.
4. **"HDMI"** mode is displayed on the Soundbar display panel and sound plays.

# 06 CONNECTING A USB STORAGE DEVICE

You can play music files located on USB storage devices through the Soundbar.

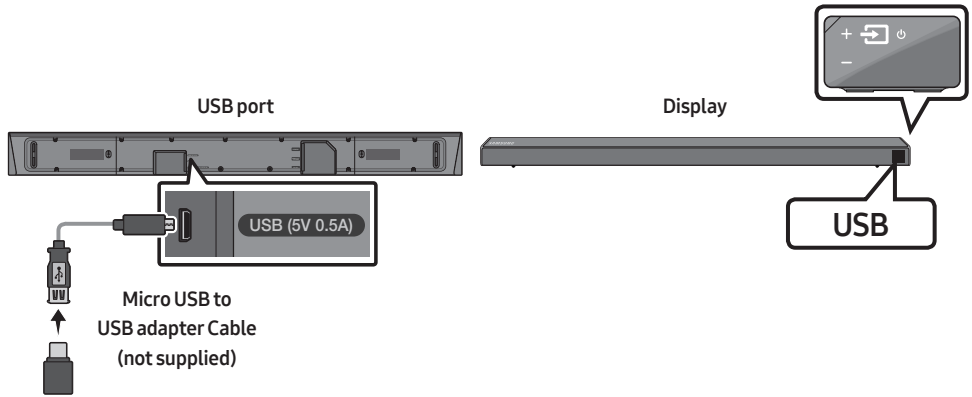

1. Connect a Micro USB to USB adapter cable with a male USB 2.0 Micro USB plug (Type B) on one end and a standard female 2.0 USB jack (Type A) on the other end to the micro USB jack on your Soundbar.
  - The Micro USB to USB adapter cable is sold separately. To purchase, contact a Samsung Service Centre or Samsung Customer Care.
2. Connect your USB device to the female end of the adapter cable.
3. Press the  (**Source**) button on the right side panel or on the remote control, and then select “USB”.
4. “USB” appears in the display screen.
5. Play music files from the USB storage device through the Soundbar.
  - The Soundbar automatically turns off (Auto Power Off) if no USB device has been connected for more than 5 minutes.

## File Format Type Compatibility list

Extension	Codec	Sampling Rate	Bitrate
<b>*.mp3</b>	MPEG 1 Layer2	16KHz ~ 48KHz	80kbps~320kbps
	MPEG 1 Layer3	16KHz ~ 48KHz	80kbps~320kbps
	MPEG 2 Layer3	16KHz ~ 48KHz	80kbps~320kbps
	MPEG 2.5 Layer3	16KHz ~ 48KHz	80kbps~320kbps
<b>*.wma</b>	Wave_Format_MSAudio1	16KHz ~ 48KHz	56kbps-128kbps
	Wave_Format_MSAudio2	16KHz ~ 48KHz	56kbps-128kbps
<b>*.aac</b>	AAC	16KHz ~ 96KHz	48kbps~320kbps
	AAC-LC	16KHz ~ 96KHz	128kbps~192kbps 5.1ch 320kbps
	HE-AAC	24KHz ~ 96KHz	48kbps~64kbps 5.1ch 160kbps
<b>*.wav</b>	-	16KHz ~ 48KHz	up to 3000kbps
<b>*.ogg</b>	OGG 1.1.0	16KHz ~ 48KHz	50kbps~500kbps
<b>*.flac</b>	FLAC 1.1.0, FLAC 1.2.1	16KHz ~ 96KHz	up to 3000kbps

- If there are too many folders and files stored on the USB device, it may take the Soundbar some time to access and play files.

# 07 CONNECTING A MOBILE DEVICE

## Connecting via Bluetooth

When a mobile device is connected using Bluetooth, you can hear stereo sound without the hassle of cabling.

- You cannot connect more than one Bluetooth device at a time.

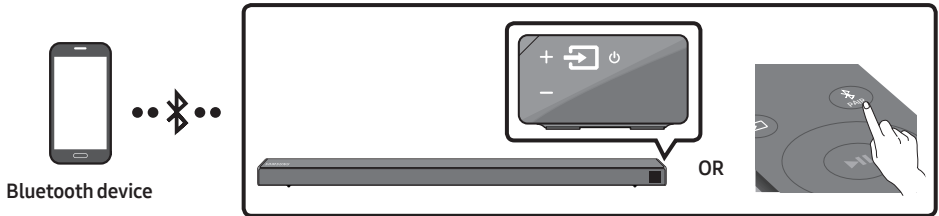

### The initial connection

1. Press the **PAIR** button on the remote control to enter the “**BT PAIRING**” mode.  
**(OR)**
  - a. Press the **Source** button on the right side panel and then select “**BT**”.  
Change “**BT**” to “**BT READY**”.
  - b. When “**BT READY**” appears, press and hold the **Source** button on the right side panel of the Soundbar for more than 5 seconds to display “**BT PAIRING**”.
2. On your device, select “**[AV] Samsung Soundbar Nxxx N-Series**” from the list that appears.
  - When the Soundbar is connected to the Bluetooth device, [**Bluetooth Device Name**] → “**BT**” appears in the front display.
3. Play music files from the device connected via Bluetooth through the Soundbar.



### If the device fails to connect

- If a previously connected Soundbar listing (e.g. “**[AV] Samsung Soundbar Nxxx N-Series**”) appears in the list, delete it.
- Then repeat steps 1 through 2.

### NOTE

- After you have connected the Soundbar to your mobile device the first time, use the “**BT READY**” mode to reconnect.

## What is the difference between BT READY and BT PAIRING?

- **BT READY** : In this mode, you can search for previously connected TVs or connect a previously connected mobile device to the Soundbar.
- **BT PAIRING** : In this mode, you can connect a new device to the Soundbar. (Press the  **PAIR** button on the remote control or press and hold the  (**Source**) button on the right side of the Soundbar for more than 5 seconds while the Soundbar is in “**BT**” mode.)

## NOTES

- If asked for a PIN code when connecting a Bluetooth device, enter <0000>.
- In Bluetooth connection mode, the Bluetooth connection will be lost if the distance between the Soundbar and the Bluetooth device exceeds 10 meters.
- The Soundbar automatically turns off after 5 minutes in the Ready state.
- The Soundbar may not perform Bluetooth search or connection correctly under the following circumstances:
  - If there is a strong electrical field around the Soundbar.
  - If several Bluetooth devices are simultaneously paired with the Soundbar.
  - If the Bluetooth device is turned off, not in place, or malfunctions.
- Electronic devices may cause radio interference. Devices that generate electromagnetic waves must be kept away from the Soundbar main unit - e.g., microwaves, wireless LAN devices, etc.
- The Soundbar supports SBC data (44.1kHz, 48kHz).
- Connect only to a Bluetooth device that supports the A2DP (AV) function.
- You cannot connect the Soundbar to a Bluetooth device that supports only the HF (Hands Free) function.
- Once you have paired the Soundbar to a Bluetooth device, selecting “[AV] Samsung Soundbar Nxxx N-Series” from the device’s scanned devices list will automatically change the Soundbar to “**BT**” mode.
  - Available only if the Soundbar is listed among the Bluetooth device’s paired devices.  
(The Bluetooth device and the Soundbar must have been previously paired at least once.)
- The Soundbar will appear in the Bluetooth device’s searched devices list only when the Soundbar is displaying “**BT READY**”.
- The Soundbar cannot be paired to another Bluetooth device if already in Bluetooth mode and paired to a Bluetooth device.

## Bluetooth Power On (SOUND MODE)

If a previously paired Bluetooth device tries to pair with the Soundbar when the Bluetooth Power On function is on and the Soundbar is turned off, the Soundbar turns on automatically.

1. Press and hold the **SOUND MODE** button for more than 5 seconds on the remote while the Soundbar is turned on.
2. “**ON-BLUETOOTH POWER**” appears on the Soundbar’s display.

## Disconnecting the Bluetooth device from a Soundbar

You can disconnect a Bluetooth device from the Soundbar. For instructions, see the Bluetooth device's user manual.

- The Soundbar will be disconnected.
- When the Soundbar is disconnected from the Bluetooth device, the Soundbar will display “**BT DISCONNECTED**” on the front display.

## Disconnecting the Soundbar from the Bluetooth device

Press the  (**Source**) button on the right side panel or on the remote control, and then change to any mode except “**BT**”.

- Disconnecting takes time because the Bluetooth device must receive a response from the Soundbar. (Disconnection time may differ, depending on the Bluetooth device)
- When the Soundbar is disconnected from the Bluetooth device, the Soundbar will display “**BT DISCONNECTED**” on the front display.

### **NOTES**

- In Bluetooth connection mode, the Bluetooth connection will be lost if the distance between the Soundbar and the Bluetooth device exceeds 10 meters.
- The Soundbar automatically turns off after 5 minutes in the Ready state.

### **More About Bluetooth**

Bluetooth is a technology that enables Bluetooth-compliant devices to interconnect easily with each other using a short wireless connection.

- A Bluetooth device may cause noise or malfunction, depending on usage, if:
  - A part of your body is in contact with the receiving/transmitting system of the Bluetooth device or the Soundbar.
  - It is subject to electrical variation from obstructions caused by a wall, corner, or office partition.
  - It is exposed to electrical interference from same frequency-band devices including medical equipment, microwave ovens, and wireless LANs.
- Pair the Soundbar with the Bluetooth device while they are close together.
- The further the distance between the Soundbar and Bluetooth device, the worse the quality is. If the distance exceeds the Bluetooth operational range, the connection is lost.
- In poor reception areas, the Bluetooth connection may not work properly.
- The Bluetooth connection only works when it is close to the unit. The connection will be automatically cut off if the Bluetooth device is out of range. Even within range, the sound quality may be degraded by obstacles such as walls or doors.
- This wireless device may cause electric interference during its operation.



# Using the Samsung Audio Remote App

## Installing the Samsung Audio Remote App

To control the Soundbar with your smart device and the Samsung Audio Remote app, download the Samsung Audio Remote app from the Google Play store.

Market search : Samsung Audio Remote



## Launching the Samsung Audio Remote App

To launch and use the Samsung Audio Remote app, touch the Audio Remote icon on your smart device, and then follow the directions on the screen.









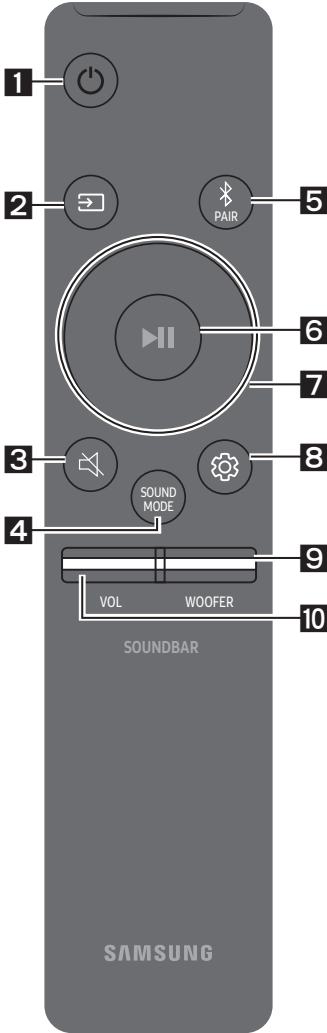





- The Samsung Audio Remote app is only compatible with Android mobile phones and mobile devices running Android OS 3.0 or later.





# 08 USING THE REMOTE CONTROL

## How to Use the Remote Control

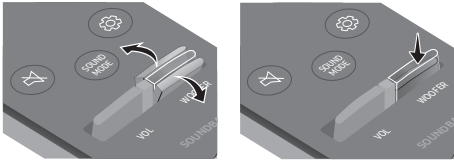

<p><b>1</b></p>	 <b>Power</b>	<p>Turns the Soundbar on and off.</p>
<p><b>2</b></p>	 <b>Source</b>	<p>Press to select a source connected to the Soundbar.</p> <ul style="list-style-type: none"> <li>• <b>BT PAIRING mode</b> To turn on "BT PAIRING" mode, press and hold the  (<b>Source</b>) button for more than 5 seconds.</li> </ul>
<p><b>3</b></p>	 <b>Mute</b>	<p>Press the  (<b>Mute</b>) button to mute the sound. Press it again to unmute the sound.</p>
<p><b>4</b></p>	 <b>SOUND MODE</b>	<p>You can select the desired sound effect by choosing <b>STANDARD</b>, <b>SURROUND</b>, or <b>GAME</b>. Select the "<b>STANDARD</b>" mode if you want to enjoy the original sound.</p> <ul style="list-style-type: none"> <li>• <b>DRC (Dynamic Range Control)</b> Lets you apply dynamic range control to Dolby Digital tracks. Press and hold the <b>SOUND MODE</b> button while the Soundbar is powered off to turn DRC (Dynamic Range Control) on or off. With the DRC turned on, loud sound is reduced. (The sound may be distorted.)</li> <li>• <b>Bluetooth Power</b> This feature automatically turns the Soundbar on when it receives a connection request from a previously connected TV or Bluetooth device. The setting is On by default. <ul style="list-style-type: none"> <li>– Press and hold the <b>SOUND MODE</b> button for more than 5 seconds to turn off the Bluetooth Power function.</li> </ul> </li> </ul>

<p><b>5</b></p>	 <p><b>Bluetooth PAIR</b></p>	<p>Press the  <b>PAIR</b> button. "BT PAIRING" appears in the Soundbar's display. You can connect the Soundbar to a new Bluetooth device in this mode by selecting the Soundbar from the Bluetooth device's search list.</p>
<p><b>6</b></p>	 <p><b>Play / Pause</b></p>	<p>Press the  button to pause a music file temporarily. When you press the button again, the music file plays.</p> <ul style="list-style-type: none"> <li>• <b>Auto Power Down Function</b> The unit turns off automatically in the following situations. <ul style="list-style-type: none"> <li>– <b>D.IN / HDMI / BT / USB Mode</b> : If there is no audio signal for 5 minutes.</li> <li>– <b>AUX Mode</b> : <ul style="list-style-type: none"> <li>– If the Audio (AUX) Cable is disconnected for 5 minutes.</li> <li>– If there is no KEY input for 8 hours when the Audio (AUX) Cable is connected. (Auto Power Down function can be turned off only in that case.)</li> <li>– To turn off Auto Power Down function, while in "AUX" mode, press and hold the  button for 5 seconds. "ON-AUTO POWER DOWN" / "OFF-AUTO POWER DOWN" appears on the display.</li> </ul> </li> </ul> </li> </ul>
<p><b>7</b></p>	 <p><b>Up/Down/ Left/Right</b></p>	 <p><b>Press the indicated areas to select Up/Down/Left/Right.</b></p> <p>Press Up/Down/Left/Right on the button to select or set functions.</p> <ul style="list-style-type: none"> <li>• <b>Repeat</b> To use the Repeat function in "USB" mode, press the <b>Up</b> button.</li> <li>• <b>Music Skip</b> Press the <b>Right</b> button to select the next music file. Press the <b>Left</b> button to select the previous music file.</li> <li>• <b>Anynet+ / Auto Power Link</b> You can turn Anynet+ and Auto Power Link on or off. Anynet+ and Auto Power Link are turned on and turned off by the <b>Right</b> and <b>Left</b> buttons respectively. <ul style="list-style-type: none"> <li>– Anynet+ : If the Soundbar is connected to a Samsung TV through an HDMI cable, you can control your Soundbar with a Samsung TV remote control. Press and hold the <b>Right</b> button for 5 seconds to toggle Anynet+ ON and OFF.</li> <li>– Auto Power Link : If the Soundbar is connected to your TV through a digital optical cable, the Soundbar can automatically turn on when you turn on your TV. Press and hold the <b>Left</b> button for 5 seconds to toggle Auto Power Link ON and OFF.</li> <li>– Anynet+ / Auto Power Link are set to ON by default.</li> </ul> </li> <li>• <b>ID SET</b> Press and hold the <b>Up</b> button for 5 seconds to complete <b>ID SET</b> (when connecting to an accessory item).</li> </ul>

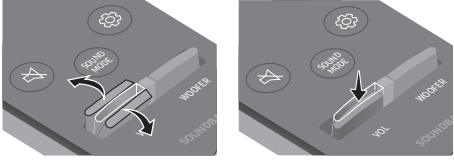
	<ul style="list-style-type: none"> <li>• <b>Volume restriction function</b> Because it may damage hearing when the power is turned on at high volumes, it adjusts the volume to 20 when the set volume is higher than 20. <ul style="list-style-type: none"> <li>– The default value for Volume restriction is off. The set volume is maintained even when the power is turned off.</li> <li>– To change the setting, press and hold the <b>Down</b> button on the remote control for 5 seconds. With the volume restriction off, “<b>V FREE</b>” appears on the front display and with the function on, “<b>V LOCK</b>” appears.</li> </ul> </li> </ul>
<p><b>8</b></p>  <p><b>Sound Control</b></p>	<p>You can select from <b>TREBLE</b>, <b>BASS</b>, or <b>AUDIO SYNC</b>.</p> <ul style="list-style-type: none"> <li>• To control the volume of the treble or bass sound, select <b>TREBLE</b> or <b>BASS</b> in Sound Settings, and then adjust the volume between -6~+6 by using the <b>Up/Down</b> buttons.</li> <li>• Press and hold the  (<b>Sound Control</b>) button for about 5 seconds to adjust the sound for each frequency band. 150Hz, 300Hz, 600Hz, 1.2KHz, 2.5KHz, 5KHz, and 10KHz are selectable using the <b>Left/Right</b> buttons and each can be adjusted to a setting between -6 to +6 using the <b>Up/Down</b> buttons.</li> <li>• If the video on the TV and audio from the Soundbar are not synchronised, select <b>AUDIO SYNC</b> in Sound Settings, and then set the audio delay between 0~300 milliseconds by using the <b>Up/Down</b> buttons. (Not available in “<b>USB</b>” mode.)</li> <li>• <b>AUDIO SYNC</b> is only supported for some functions.</li> </ul>
<p><b>9</b></p>  <p><b>WOOFER</b></p>	 <p>Push the button up or down to adjust the volume of the subwoofer to -12 or between -6 to +6. To set the subwoofer volume level to 0, press the button.</p>
<p><b>10</b></p>  <p><b>VOL</b></p>	 <p>Push the button up or down to adjust the volume.</p> <ul style="list-style-type: none"> <li>• <b>Mute</b> Press the <b>VOL</b> button to mute the sound. Press it again to unmute the sound.</li> </ul>

# Adjusting the Soundbar volume with a TV remote control

If you have a Samsung TV, you can adjust the Soundbar's volume using the IR remote control that came with your Samsung TV.

First use the TV menu to set the TV audio on your Samsung TV to external speakers, then use your Samsung remote to control the Soundbar's volume. For more information, see the TV's user manual. The default mode for this function is control by a Samsung TV remote. If your TV is not a Samsung TV, follow the directions below to change the settings of this function.

1. Turn Off the Soundbar.

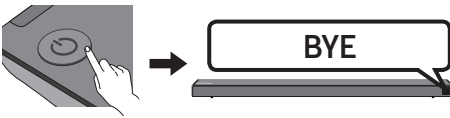

2. If you do not want to use this function, push up and hold the **WOOFER** button repeatedly for 5 seconds until **"OFF-TV REMOTE"** appears in the display.

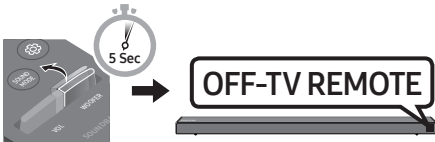

3. If you want to control the Soundbar with your TV's remote, push up and hold the **WOOFER** button for 5 seconds repeatedly until **"ALL-TV REMOTE"** appears in the display. Then, use your TV's menu to select external speakers.



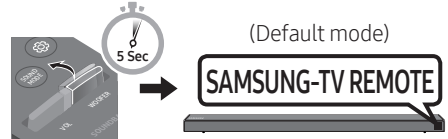

4. If you want to return the Soundbar to the default mode (control by a Samsung TV remote), push up and hold the **WOOFER** button for 5 seconds repeatedly until **"SAMSUNG-TV REMOTE"** appears in the display.



- Each time you push the **WOOFER** button up and hold it for 5 seconds, the mode switches in the following order: **"SAMSUNG-TV REMOTE"** (Default mode) → **"OFF-TV REMOTE"** → **"ALL-TV REMOTE"**.
- This function may not be available, depending on the remote control.
- Manufacturers supporting this function: VIZIO, LG, Sony, Sharp, PHILIPS, PANASONIC, TOSHIBA, GRUNDIG, Hisense, RCA

## Using the Hidden Buttons (Buttons with more than one function)

Hidden Button		Reference page
Remote Control Button	Function	
WOOFER	TV remote control On/Off (Standby)	page 25
 (Source)	BT Pairing	page 22
▶   (Play / Pause)	Auto Power Down On/Off (AUX mode)	page 23
	Initialise (Standby)	page 30
	BT Ready	page 13
Left	Auto Power Link ON/OFF	page 23
Right	Anynet+ ON/OFF	page 23
Up	ID SET	page 23
Down	Volume restriction On/Off	page 24
 (Sound Control)	7 Band EQ	page 24
SOUND MODE	DRC ON/OFF (Standby)	page 22
	Bluetooth Power	page 22

## Output specifications for the different sound effect modes

Effect		Input	Output	
			Without Wireless Rear Speaker Kit	With Wireless Rear Speaker Kit
 SOUND MODE	STANDARD	2.0 ch	2.1 ch	4.1 ch
		5.1 ch	2.1 ch	4.1 ch
	SURROUND	2.0 ch	2.1 ch	4.1 ch
		5.1 ch	2.1 ch	4.1 ch

- Samsung Wireless Rear Speaker Kit can be purchased separately. To purchase a Kit, contact the vendor you purchased the Soundbar from.

# 09 INSTALLING THE WALL MOUNT

## Installation Precautions

- Install on a vertical wall only.
- Do not install in a place with high temperature or humidity.
- Verify whether the wall is strong enough to support the product's weight. If not, reinforce the wall or choose another installation point.
- Purchase and use the fixing screws or anchors appropriate for the kind of wall you have (plaster board, iron board, wood, etc.). If possible, fix the support screws into wall studs.
- Purchase wall mounting screws according to the type and thickness of the wall you want to mount the Soundbar on.
  - Diameter: M5
  - Length: 35 mm or longer recommended.
- Connect cables from the unit to external devices before you install the Soundbar on the wall.
- Make sure the unit is turned off and unplugged before you install it. Otherwise, it may cause an electric shock.

## Wallmount Components

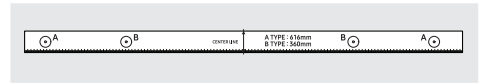

Wall Mount Guide



Holder-Screw (2 EA)

Screw (2 EA)



Bracket-Wall Mount (2 EA)

1. Place the **Wall Mount Guide** against the wall surface.
  - The **Wall Mount Guide** must be level.
  - If your TV is mounted on the wall, install the Soundbar at least 5 cm below the TV.

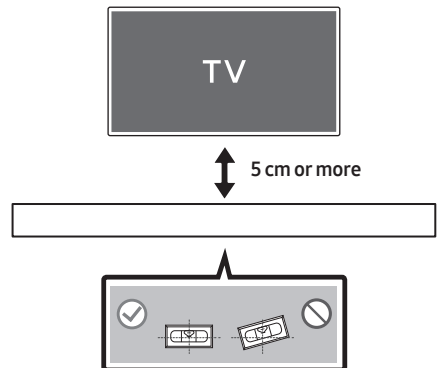

2. Align the **Wall Mount Guide's Centre Line** with the centre of your TV (if you are mounting the Soundbar below your TV), and then fix the **Wall Mount Guide** to the wall using tape.

- If you are not mounting below a TV, place the **Centre Line** in the centre of the installation area.

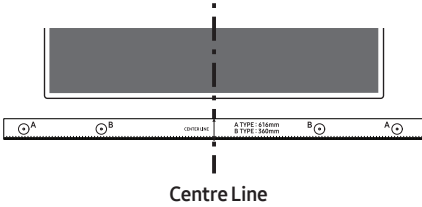

3. Push a pen tip or sharpened pencil tip through the centre of the **A-TYPE** images on each end of the Guide to mark the holes for the supporting screws, and then remove the **Wall Mount Guide**.

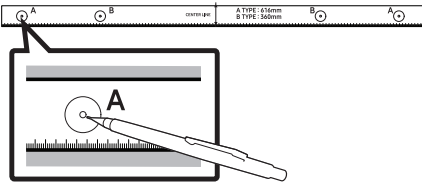

4. Using an appropriately sized drill bit, drill a hole in the wall at each marking.

- If the markings do not correspond to the positions of studs, make sure you insert appropriate anchors or mollies into the holes before you insert the support screws. If you use anchors or mollies, make sure the holes you drill are large enough for the anchors or mollies you use.

5. Push a screw (not supplied) through each **Holder-Screw**, and then screw each screw firmly into a support screw hole.

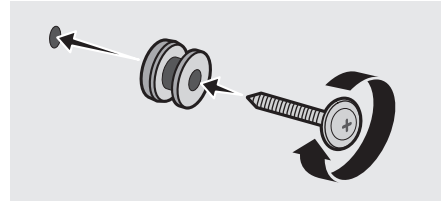

6. Install the 2 **Bracket-Wall Mounts** in the correct orientation on the bottom of the Soundbar using 2 **Screws**.

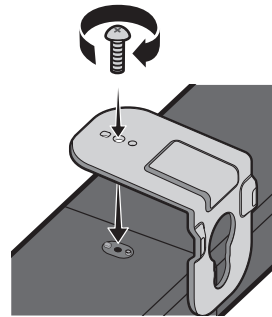

- When assembling, make sure the hanger part of the **Bracket-Wall Mounts** are located behind the rear of the Soundbar.

Rear of Soundbar

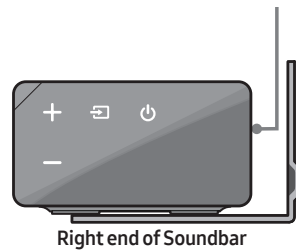



7. Install the Soundbar with the attached **Bracket-Wall Mounts** by hanging the **Bracket-Wall Mounts** on the **Holder-Screws** on the wall.

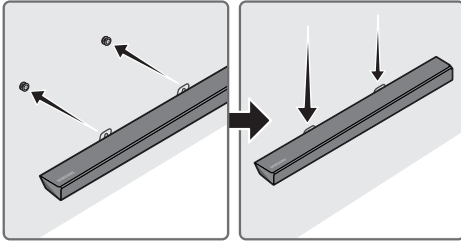

8. Slide the Soundbar down as shown below so that the **Bracket-Wall Mounts** rest securely on the **Holder-Screws**.
- Insert the **Holder-Screws** into the wide (bottom) part of the **Bracket-Wall Mounts**, and then slide the **Bracket-Wall Mounts** down so that **Bracket-Wall Mounts** rest securely on the **Holder-Screws**.

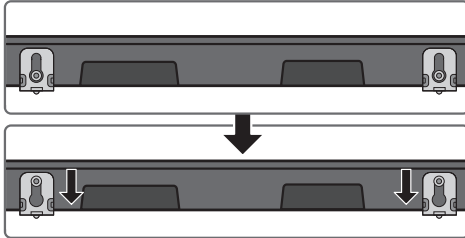

## 10 SOFTWARE UPDATE

Samsung may offer updates for the Soundbar's system firmware in the future.

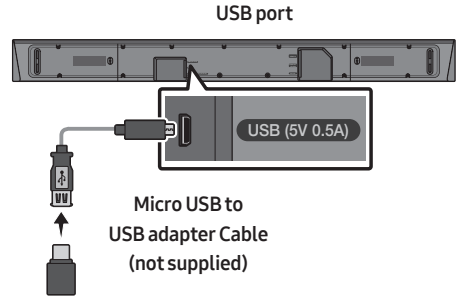

If an update is offered, you can update the firmware by connecting a USB device with the firmware update stored on it to the USB port on your Soundbar. For more information about how to download update files, go to the Samsung Electronics website at [www.samsung.com](http://www.samsung.com)→Support. Then, enter or select the model number of your Soundbar, select the Software & Apps option, and then Downloads. Note that the option names can vary.

## Updating Procedure

1. Connect a Micro USB to USB adapter cable with a male USB 2.0 Micro USB plug (Type B) on one end and a standard female 2.0 USB jack (Type A) on the other end to the micro USB jack on your Soundbar.
  - The Micro USB to USB adapter cable is sold separately. To purchase, contact a Samsung Service Centre or Samsung Customer Care.
2. Follow the steps below to download the product software:  
Go to the Samsung website at (samsung.com) → search for the model name - select the customer support option (the option name is subject to change)
3. Save the downloaded software to a USB stick and select "Extract Here" to unzip the folder.
4. Turn off the Soundbar and connect the USB stick containing the software update to the female port on a Micro USB adapter cable. Connect the cable to the USB port on the Soundbar.
5. Turn on the Soundbar. Within 3 minutes, "**UPDATE**" is displayed and updating begins.
6. When the update finishes, the Soundbar turns off. Press the ►|| button on the remote control for 5 seconds. "**INIT**" appears on the display and then the Soundbar turns off. The update is complete.
  - This product has a DUAL BOOT function. If the firmware fails to update, you can update the firmware again.

## If UPDATE is not displayed

1. Turn off the Soundbar, disconnect and then reconnect the USB storage device that contains the update files to the Soundbar's USB port.
2. Disconnect the Soundbar's power cord, reconnect it, and then turn on the Soundbar.
  - Updating firmware may not work properly if audio files supported by the Soundbar are stored in the USB storage device.
  - Do not disconnect the power or remove the USB device while updates are being applied. The main unit will turn off automatically after completing the firmware update.
  - After update is completed, the user setup in Soundbar is initialised. We recommend you write down your settings so that you can easily reset them after the update. Note that updating firmware resets the subwoofer connection too. If the connection to the subwoofer is not re-established automatically after the update, refer to page 6. If the software update fails, check if the USB stick is defective.
  - Mac OS users should use MS-DOS (FAT) as the USB format.
  - Updating via USB may not be available, depending on the USB storage device manufacturer.

# 11 TROUBLESHOOTING

Before seeking assistance, check the following.

## **The unit will not turn on.**

### **Is the power cord plugged into the outlet?**

→ Connect the power plug to the outlet.

## **A function does not work when the button is pressed.**

### **Is there static electricity in the air?**

→ Disconnect the power plug and connect it again.

## **Sound dropouts occur in BT mode.**

→ See the Bluetooth connection sections on pages 12 and 18.

## **Sound is not produced.**

### **Is the Mute function on?**

→ Press the **VOL** button to cancel the function.

### **Is the volume set to minimum?**

→ Adjust the Volume.

## **The remote control does not work.**

### **Are the batteries drained?**

→ Replace with new batteries.

### **Is the distance between the remote control and Soundbar main unit too far?**

→ Move the remote control closer to the Soundbar main unit.

## **The red LED on the subwoofer blinks and the subwoofer is not producing sound.**

### **This issue can occur if the subwoofer is not connected to the Soundbar main unit.**

→ Try to connect your subwoofer again. (See page 6.)

## **The subwoofer drones and vibrates noticeably.**

### **Try to adjust the vibration of your subwoofer.**

→ Push the **WOOFER** button on your remote control up or down to adjust the subwoofer volume. (to -12, or between -6 ~ +6).

## 12 LICENCE

---



Manufactured under license from Dolby Laboratories. Dolby, Dolby Audio, Pro Logic, and the double-D symbol are trademarks of Dolby Laboratories.



For DTS patents, see <http://patents.dts.com>.  
Manufactured under license from DTS Licensing Limited. DTS, the Symbol, DTS in combination with the Symbol, and DTS Digital Surround are registered trademarks or trademarks of DTS, Inc. in the United States and/or other countries. © DTS, Inc. All Rights Reserved.



The terms HDMI and HDMI High-Definition Multimedia Interface, and the HDMI Logo are trademarks or registered trademarks of HDMI Licensing LLC in the United States and other countries.

## 13 OPEN SOURCE LICENCE NOTICE

To send inquiries and requests regarding open sources, contact Samsung via Email ([oss.request@samsung.com](mailto:oss.request@samsung.com)).

## 14 IMPORTANT NOTES ABOUT SERVICE

- Figures and illustrations in this User Manual are provided for reference only and may differ from actual product appearance.
- An administration fee may be charged if either
  - (a) an engineer is called out at your request and there is no defect with the product (i.e. where the user manual has not been read).
  - (b) you bring the unit to a repair centre and there is no defect with the product (i.e. where the user manual has not been read).
- You will be informed of the administration fee amount before a technician visits.

# 15 SPECIFICATIONS AND GUIDE

## Specifications

Model Name	HW-N650
USB	5V/0.5A
Weight	3.6 kg
Dimensions(W x H x D)	1100.0 x 59.0 x 100.0 mm
Operating Temperature Range	+5°C to +35°C
Operating Humidity Range	10 % ~ 75 %
AMPLIFIER Rated Output power	30W x 6 + 10W x 2
Supported play formats	LPCM 2ch, Dolby Audio™ (supporting Dolby® Digital), DTS
WIRELESS DEVICE OUTPUT POWER BT max transmitter power SRD max transmitter power	100mW at 2.4GHz – 2.4835GHz 25mW at 5.725GHz – 5.825GHz

Subwoofer Name	PS-WN30
Weight	7.0 kg
Dimensions(W x H x D)	215.0 x 384.5 x 304.0 mm
AMPLIFIER Rated Output power	160W

Overall Standby Power Consumption (W)	2.9W
Bluetooth Port deactivation method	Press and hold the <b>SOUND MODE</b> button for more than 5 seconds to turn off Bluetooth Power function.

## NOTES

- Samsung Electronics Co., Ltd reserves the right to change the specifications without notice.
- Weight and dimensions are approximate.

- Hereby, Samsung Electronics, declares that this equipment is in compliance with Directive 2014/53/EU.

The full text of the EU declaration of conformity is available at the following internet address: <http://www.samsung.com> go to Support > Search Product Support and enter the model name.

This equipment may be operated in all EU countries.



**[Correct disposal of batteries in this product]**

**(Applicable in countries with separate collection systems)**

This marking on the battery, manual or packaging indicates that the batteries in this product should not be disposed of with other household waste at the end of their working life. Where marked, the chemical symbols Hg, Cd or Pb indicate that the battery contains mercury, cadmium or lead above the reference levels in EC Directive 2006/66.

If batteries are not properly disposed of, these substances can cause harm to human health or the environment.

To protect natural resources and to promote material reuse, please separate batteries from other types of waste and recycle them through your local, free battery return system.



**Correct Disposal of This Product  
(Waste Electrical & Electronic Equipment)**

**(Applicable in countries with separate collection systems)**

This marking on the product, accessories or literature indicates that the product and its electronic accessories (e.g. charger, headset, USB cable) should not be disposed of with other household waste at the end of their working life. To prevent possible harm to the environment or human health from uncontrolled waste disposal, please separate these items from other types of waste and recycle them responsibly to promote the sustainable reuse of material resources.

Household users should contact either the retailer where they purchased this product, or their local government office, for details of where and how they can take these items for environmentally safe recycling.

Business users should contact their supplier and check the terms and conditions of the purchase contract. This product and its electronic accessories should not be mixed with other commercial wastes for disposal.





For information on Samsung's environmental commitments and product specific regulatory obligations e.g. REACH, WEEE, Batteries, visit:

[http://www.samsung.com/uk/aboutsamsung/samsungelectronics/corporatecitizenship/data\\_corner.html](http://www.samsung.com/uk/aboutsamsung/samsungelectronics/corporatecitizenship/data_corner.html)

# SICHERHEITSINFORMATIONEN

## HINWEISE ZUR SICHERHEIT

ZUR VERMEIDUNG VON STROMSCHLÄGEN DARF DIESES GERÄT NICHT GEÖFFNET WERDEN. ES ENTHÄLT KEINE BAUTEILE, DIE VOM BENUTZER GEWARTET ODER REPARIERT WERDEN KÖNNEN. WARTUNGS- UND REPARATURARBEITEN DÜRFEN NUR VON FACHPERSONAL AUSGEFÜHRT WERDEN.

	<b>ACHTUNG</b> <b>GEFAHR ELEKTRISCHER SCHLÄGE! GERÄT NICHT ÖFFNEN!</b>	
	Dieses Symbol zeigt an, dass im Inneren Hochspannung vorhanden ist. Es ist gefährlich, Teile im Inneren dieses Bildschirms zu berühren.	
	Dieses Symbol weist darauf hin, dass diesem Gerät wichtige Anweisungen zum Betrieb und zur Wartung beigelegt sind.	
	Produkt der Klasse-II: Dieses Symbol zeigt an, dass das Gerät keinen elektrischen Erdungsanschluss (Masse) benötigt.	
	Wechselspannung: Dieses Symbol zeigt an, dass es sich bei der mit diesem Symbol gekennzeichneten Nennspannung um eine Wechselspannung handelt.	
	Gleichspannung: Dieses Symbol zeigt an, dass es sich bei der mit diesem Symbol gekennzeichneten Nennspannung um eine Gleichspannung handelt.	
	Achtung! Gebrauchsanweisung beachten: Dieses Symbol weist den Benutzer an, weitere sicherheitsrelevante Informationen der Gebrauchsanweisung zu entnehmen.	

## WARNUNG

- Setzen Sie das Gerät nicht Nässe oder Feuchtigkeit aus, um die Gefahr eines Brandes bzw. eines elektrischen Schlags zu vermeiden.

## ACHTUNG

- UM ELEKTRISCHE SCHLÄGE ZU VERMEIDEN, RICHTEN SIE DEN BREITEN KONTAKTSTIFT DES STECKERS AN DEM BREITEN STECKPLATZ AUS, UND STECKEN SIE DEN STECKER VOLL EIN.
- Dieses Gerät darf nur an eine Netzsteckdose mit Schutzerdung angeschlossen werden.
- Um das Gerät vom Netzbetrieb zu trennen, muss der Stecker aus der Netzsteckdose gezogen werden. Deshalb sollte der Netzstecker jederzeit zugänglich und leicht trennbar sein.
- Das Gerät keinem Spritz- oder Tropfwasser aussetzen. Keine mit Flüssigkeit gefüllten Behälter, wie Vasen auf das Gerät stellen.
- Um das Gerät vollständig auszuschalten, muss der Netzstecker aus der Steckdose gezogen werden. Somit muss der Netzstecker immer bequem erreichbar sein.

# HINWEISE

1. Stellen Sie sicher, dass die Stromversorgung in Ihrem Haushalt den auf dem Etikett auf der Unterseite des Geräts angegebenen Anforderungen entspricht. Stellen Sie Ihr Produkt horizontal auf einer geeigneten Unterlage (Möbel) auf, so dass rundherum ausreichend Platz 7~10 cm zur Belüftung bleibt. Achten Sie darauf, dass die Belüftungsöffnungen nicht abgedeckt sind. Stellen Sie das Gerät nicht auf Verstärker oder andere Geräte, die heiß werden können. Das Gerät ist für Dauerbetrieb eingerichtet. Um das Gerät vollständig auszuschalten, den Stecker aus der Steckdose ziehen. Ziehen Sie den Netzstecker des Geräts wenn Sie beabsichtigen, es für längere Zeit nicht zu nutzen.
2. Ziehen Sie bei Gewittern das Stromkabel aus der Steckdose. Durch Blitze verursachte Spannungsspitzen können zur Beschädigung des Geräts führen.
3. Halten Sie das Gerät von direkter Sonneneinstrahlung oder anderen Wärmequellen fern. Dies kann zu einer Überhitzung führen und zu einer Fehlfunktion des Geräts führen.
4. Schützen Sie das Produkt vor Feuchtigkeit (z. B. Vasen), übermäßiger Hitze (z. B. Kamine) oder Geräten, die starke magnetische oder elektrische Felder erzeugen. Trennen Sie das Netzkabel bei Fehlfunktionen des Geräts von der Stromversorgung. Ihr Produkt ist nicht für den gewerblichen Einsatz vorgesehen. Verwenden Sie dieses Produkt nur für den privaten Bereich. Wenn Ihr Produkt oder die CD bei kalten Temperaturen aufbewahrt wurden, kann Kondensation auftreten. Wenn Sie das Gerät bei kalten Temperaturen transportiert haben, warten Sie mit der Inbetriebnahme circa 2 Stunden, bis das Gerät Raumtemperatur erreicht hat.

5. Die in diesem Produkt verwendeten Batterien enthalten umweltschädliche Chemikalien. Entsorgen Sie die Batterien nicht im Hausmüll. Entsorgen Sie Batterien niemals in einem Feuer. Schließen Sie die Batterien nicht kurz, zerlegen und überhitzen Sie sie nicht. Bei unsachgemäßem Austausch von Batterien besteht Explosionsgefahr. Setzen Sie nur Batterien des gleichen oder eines gleichwertigen Typs ein.

## ÜBER DIESES HANDBUCH

Das Benutzerhandbuch hat zwei Teile: dieses einfache BENUTZERHANDBUCH auf Papier und ein detailliertes VOLLSTÄNDIGES HANDBUCH, welches Sie herunterladen können.



### BENUTZERHANDBUCH

Siehe dieses Handbuch für Sicherheitshinweise, Produktinstallation, Komponenten, Verbindungen und Produktspezifikationen.



### VOLLSTÄNDIGES HANDBUCH

Sie können auf die VOLLSTÄNDIGES HANDBUCH im Online-Kundendienstcenter von Samsung durch Scannen des QR-Codes zugreifen. Um die Gebrauchsanweisung auf Ihrem PC oder Mobilgerät anzusehen, laden Sie sich die Gebrauchsanweisung im Dokumentenformat von der Samsung-Webseite herunter.  
(<http://www.samsung.com/support>)

Design und technische Daten können sich ohne vorherige Ankündigung ändern.



# INHALT

<b>01</b>	<b>Überprüfen der Komponenten</b>	<b>2</b>
	Einlegen der Batterien vor der Verwendung der Fernbedienung (AA-Batterien X 2)	2
<b>02</b>	<b>Produktübersicht</b>	<b>3</b>
	Vorderseite / rechte Seite der Soundbar	3
	Unterseite der Soundbar	4
<b>03</b>	<b>Anschliessen der Soundbar</b>	<b>5</b>
	Stromanschluss	5
	Verbinden der Soundbar mit dem Subwoofer	6
	– Automatische Verbindung zwischen Subwoofer und Soundbar	6
	– Manuelles Verbinden des Subwoofers bei Fehlschlagen der automatischen Verbindung	7
	Verbinden des SWA-8500S mit einer Soundbar (separat erhältlich)	8
<b>04</b>	<b>Anschluss an ihr Fernsehgerät</b>	<b>10</b>
	Methode 1. Verbindung mit einem Kabel	10
	– Verbindung mit einem optischen Kabel	10
	– Einen Fernseher über ein HDMI-Kabel verbinden	11
	Methode 2. Drahtlose Verbindung	12
	– Verbindung eines Fernsehers per Bluetooth	12
<b>05</b>	<b>Verbindung Mit Einem Externen Gerät Herstellen</b>	<b>14</b>
	Verbindung mit einem optischen oder analogen Audio (AUX)-Kabel	14
	Über ein HDMI-Kabel verbinden	15
<b>06</b>	<b>Verbinden eines USB Speichergeräts</b>	<b>16</b>

<b>07</b>	<b>Anschliessen eines Mobilgeräts</b>	<b>18</b>
	Anschließen per Bluetooth	18
	Samsung Audio Remote App verwenden	21
	– Installieren der Samsung Audio Remote App	21
	– Starten der Samsung Audio Remote App	21
<b>08</b>	<b>Verwenden der Fernbedienung</b>	<b>22</b>
	So verwenden Sie die Fernbedienung	22
	Anpassen der Soundbar-Lautstärke mit einer TV-Fernbedienung	25
	Verwenden der verborgenen Tasten (Tasten mit mehr als einer funktion)	26
	Ausgabe-spezifikationen für die unterschiedlichen sound-effekt-modi	26
<b>09</b>	<b>Installieren der Wandhalterung</b>	<b>27</b>
	Vorsichtsmaßnahmen für die Installation	27
	Komponenten für die Anbringung an der Wand	27
<b>10</b>	<b>Softwareaktualisierung</b>	<b>29</b>
	Updateverfahren	30
	Wenn UPDATE nicht angezeigt wird	30
<b>11</b>	<b>Fehlerbehebung</b>	<b>31</b>
<b>12</b>	<b>Lizenz</b>	<b>32</b>
<b>13</b>	<b>Bekanntmachung zu Open Source Lizenzen</b>	<b>32</b>
<b>14</b>	<b>Wichtige Hinweise zum Kundendienst</b>	<b>32</b>
<b>15</b>	<b>Spezifikationen und Leitfaden</b>	<b>33</b>
	Technische daten	33

# 01 ÜBERPRÜFEN DER KOMPONENTEN

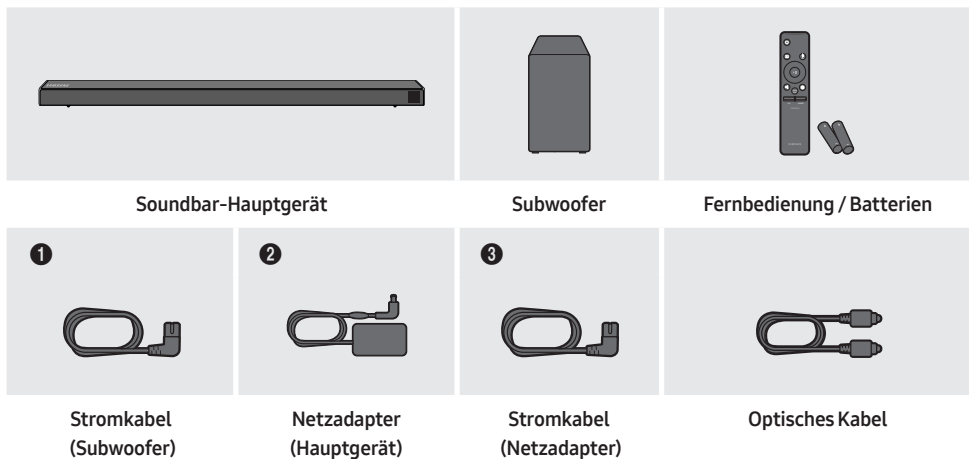

- Weitere Informationen zur benötigten Stromversorgung und zum Stromverbrauch finden Sie auf dem Etikett am Gerät. (Etikett: Unterseite des Soundbar-Hauptgeräts)
- Die Stromanschlusskomponenten sind gekennzeichnet (❶, ❷, ❸). Weitere Informationen zu den Stromanschlüssen finden Sie auf Seite 5.
- Siehe Seite 27 zu den Wandhalterungskomponenten.
- Wenden Sie sich für den Kauf zusätzlicher Komponenten oder optionaler Kabel an ein Servicezentrum oder den Kundendienst von Samsung.
- Das Aussehen des Zubehörs kann etwas von den Abbildungen oben abweichen.

## Einlegen der Batterien vor der Verwendung der Fernbedienung (AA-Batterien X 2)

Schieben Sie den Batteriedeckel in Pfeilrichtung, bis er vollständig entfernt ist.

Legen Sie 2 AA-Batterien (1,5V) so ausgerichtet ein, dass ihre Polarität richtig ist. Schieben Sie den Batteriedeckel wieder vollständig zurück.

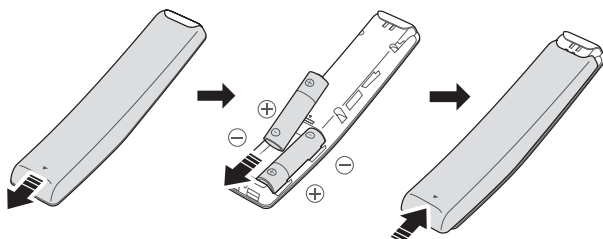

# 02 PRODUKTÜBERSICHT

## Vorderseite / rechte Seite der Soundbar

Positionieren Sie das Produkt so, dass sich das SAMSUNG Logo auf der Oberseite befindet.



<b>1</b>	<b>Anzeige</b> Zeigt den Status und den aktuellen Modus des Produkts an.														
<b>2</b>	<b>+/- (Lautstärke)-Taste</b> Stellt die Lautstärke ein. <ul style="list-style-type: none"><li>• Der Lautstärkepegel wird beim Einstellen auf der vorderen Anzeige der Soundbar angezeigt.</li></ul>														
<b>3</b>	<b>↶ (Quelle)-Taste</b> Wählt den Quelleneingangsmodus aus. <table border="1"><thead><tr><th>Eingangsmodus</th><th>Anzeige</th></tr></thead><tbody><tr><td>Optischer digitaler Eingang</td><td>D.IN</td></tr><tr><td>ARC (HDMI OUT)-Eingang</td><td>D.IN → TV ARC (Automatische Umwandlung)</td></tr><tr><td>AUX-Eingang</td><td>AUX</td></tr><tr><td>HDMI-Eingang</td><td>HDMI</td></tr><tr><td>BLUETOOTH-Modus</td><td>BT</td></tr><tr><td>USB-Modus</td><td>USB</td></tr></tbody></table> <ul style="list-style-type: none"><li>• Zum Einschalten des Modus „<b>BT PAIRING</b>“ schalten Sie die Quelle auf den Modus „<b>BT</b>“ um und halten Sie dann die taste <b>↶ (Quelle)</b> länger als 5 Sekunden lang gedrückt.</li></ul>	Eingangsmodus	Anzeige	Optischer digitaler Eingang	D.IN	ARC (HDMI OUT)-Eingang	D.IN → TV ARC (Automatische Umwandlung)	AUX-Eingang	AUX	HDMI-Eingang	HDMI	BLUETOOTH-Modus	BT	USB-Modus	USB
Eingangsmodus	Anzeige														
Optischer digitaler Eingang	D.IN														
ARC (HDMI OUT)-Eingang	D.IN → TV ARC (Automatische Umwandlung)														
AUX-Eingang	AUX														
HDMI-Eingang	HDMI														
BLUETOOTH-Modus	BT														
USB-Modus	USB														
<b>4</b>	<b>⏻ (Strom)-Taste</b> Schaltet den Strom ein und aus.														

- Nach dem Anschluss des Netzkabels muss 4 bis 6 Sekunden gewartet werden, bis der Netzschalter bedient werden kann.
- Wenn Sie dieses Gerät einschalten, vergeht eine Verzögerungszeit von 4 bis 5 Sekunden, bevor eine Tonausgabe erfolgt.
- Wenn Sie den Ton nur über den Soundbar hören wollen, müssen Sie die Lautsprecher des Fernsehgeräts im Audio Setup Menü Ihres Fernsehgeräts ausschalten. Weitere Informationen über Ihr Fernsehgerät finden Sie im Benutzerhandbuch, das im Lieferumfang Ihres TVs enthalten war.

## Unterseite der Soundbar

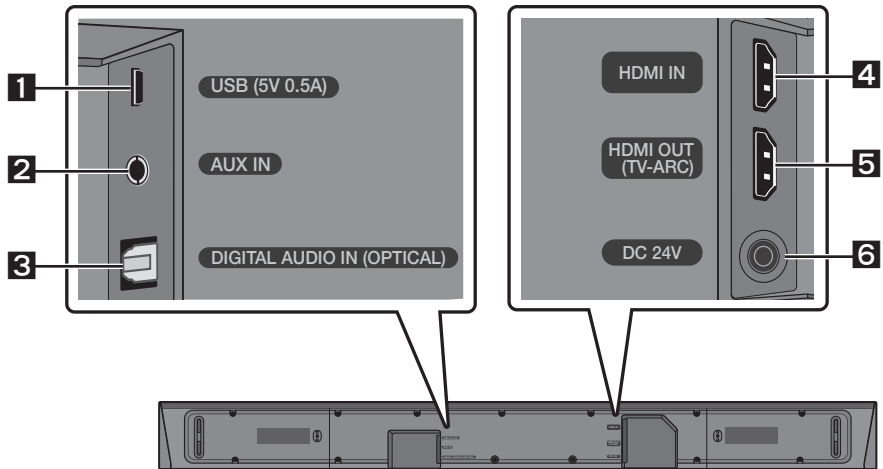

<b>1</b>	<b>USB (5V 0.5A)</b> Hier ein USB-Gerät anschließen, um Musikdateien auf dem USB-Gerät über die Soundbar wiederzugeben.
<b>2</b>	<b>AUX IN</b> An den analogen Ausgang eines externen Geräts anschließen.
<b>3</b>	<b>DIGITAL AUDIO IN (OPTICAL)</b> An den digitalen (optischen) Ausgang eines externen Geräts anschließen.
<b>4</b>	<b>HDMI IN</b> Gibt digitale Video- und Audiosignale über ein HDMI-Kabel simultan ein. An den HDMI-Ausgang eines externen Geräts anschließen.
<b>5</b>	<b>HDMI OUT (TV-ARC)</b> An die HDMI (ARC)-Buchse an einem Fernseher anschließen.
<b>6</b>	<b>DC 24V (Stromversorgungseingang)</b> Den Netzadapter anschließen.

- Ziehen Sie, wenn Sie das Stromkabel des AC/DC-Adapters von der Steckdose trennen möchten, am Stecker. Ziehen Sie nicht am Kabel.
- Schließen Sie dieses Gerät oder andere Geräteteile nicht an eine AC-Steckdose an, bis alle Anschlüsse zwischen den Teilen hergestellt sind.

# 03 ANSCHLIESSEN DER SOUNDBAR

## Stromanschluss

Verwenden Sie die Stromkomponenten (❶, ❷, ❸), um den Subwoofer und die Soundbar in der folgenden Reihenfolge an die Stromversorgung anzuschließen:

- ❶ Schließen Sie das Stromkabel an den Subwoofer an.
- ❷ Schließen Sie das Stromausgangskabel an das Netzteil und danach an die Soundbar an.
- ❸ Schließen Sie das Stromkabel an die Steckdose an.

Siehe die nachfolgenden Abbildungen.

- Weitere Informationen zur benötigten Stromversorgung und zum Stromverbrauch finden Sie auf dem Etikett am Gerät. (Etikett: Unterseite des Soundbar-Hauptgeräts)

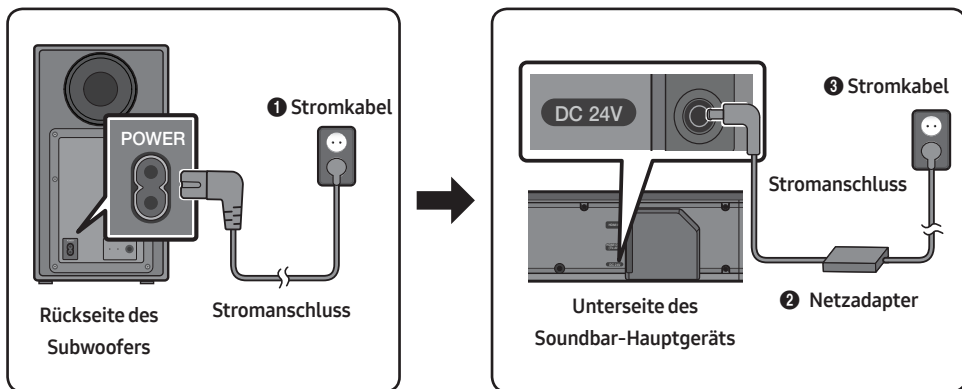

- Achten Sie darauf, dass der Netzadapter flach auf einem Tisch oder dem Fußboden liegt. Wenn Sie den Netzadapter in hängender Position mit dem Netzkabeleingang nach oben platzieren, könnten Wasser oder sonstige Fremdstoffe in den Adapter gelangen und zu Fehlfunktionen führen.

# Verbinden der Soundbar mit dem Subwoofer

Wenn der Subwoofer verbunden ist, können Sie einen vollen Bass-Ton genießen.

## Automatische Verbindung zwischen Subwoofer und Soundbar

Wenn Sie den Strom einschalten, nachdem Sie die Stromkabel an die Soundbar und den Subwoofer angeschlossen haben, wird der Subwoofer automatisch mit der Soundbar verbunden.

- Wenn die automatische Kopplung abgeschlossen ist, leuchten die blauen Anzeigelichter auf der Rückseite des Subwoofers auf.

## LED-Anzeigelichter auf der Rückseite des Subwoofers

LED	Status	Beschreibung	Abhilfe
Blau	Ein	Erfolgreich verbunden (normaler Betrieb)	-
	Blinkend	Verbindung wird wieder hergestellt	Prüfen Sie, ob das am Soundbar-Hauptgerät angeschlossene Stromkabel richtig verbunden ist oder warten Sie 5 Minuten. Falls das Blinken andauert, versuchen Sie, den Subwoofer manuell anzuschließen. Siehe Seite 7.
Rot	Ein	Standby (bei ausgeschaltetem Soundbar-Hauptgerät)	Prüfen Sie, ob das Stromkabel richtig am Soundbar-Hauptgerät angeschlossen ist.
		Verbindung fehlgeschlagen	Erneut verbinden. Siehe die Anweisungen zur manuellen Verbindung auf Seite 7.
Rot und blau	Blinkend	Fehlfunktion	Siehe die Kontaktinformationen für das Samsung Servicezentrum in dem Handbuch.

## Manuelles Verbinden des Subwoofers bei Fehlschlägen der automatischen Verbindung

### Vor dem Ausführen der folgenden Verbindungsschritte:

- Überprüfen Sie, ob die Stromkabel der Soundbar und des Subwoofers richtig angeschlossen sind.
- Stellen Sie sicher, dass die Soundbar eingeschaltet ist.

1. Halten Sie **ID SET** auf der Rückseite des Subwoofers mindestens 5 Sekunden lang gedrückt.
  - Die rote Anzeigeleuchte auf der Rückseite des Subwoofers erlischt und die blaue Anzeigeleuchte blinkt.

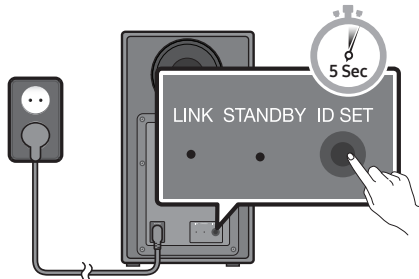

Rückseite des Subwoofers

2. Halten Sie die Taste **Oben** auf der Fernbedienung länger als 5 Sekunden gedrückt.
  - Für kurze Zeit erscheint nun die Meldung **ID SET** im Display der Soundbar und erlischt dann.
  - Die Soundbar wird automatisch eingeschaltet, wenn **ID SET** abgeschlossen ist.

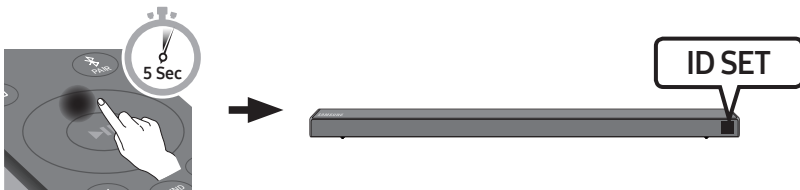

3. Prüfen Sie, ob die LINK-LED blau leuchtet (Verbindung hergestellt).

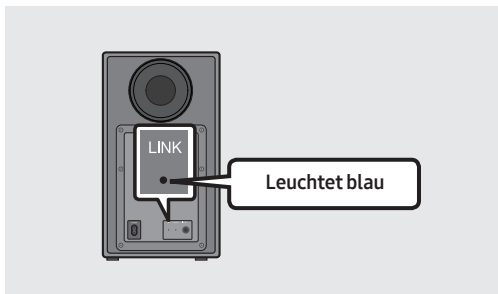

Die LINK-LED-Anzeige blinkt nicht länger, sondern leuchtet blau, wenn zwischen der Soundbar und dem Wireless-Subwoofer eine Verbindung besteht.



## HINWEISE

- Schließen Sie das Stromkabel dieses Produkts oder Ihr TV-Gerät nicht an eine Steckdose an, bis alle Anschlüsse zwischen den Teilen hergestellt sind.
- Stellen Sie vor dem Verschieben oder Aufstellen des Produkts sicher, dass das Gerät ausgeschaltet ist und das Stromkabel getrennt.
- Wenn die Haupteinheit ausgeschaltet ist, geht der drahtlose Subwoofer in den Standby-Modus und die STANDBY-LED auf der Rückseite blinkt mehrmals blau und wird dann rot.
- Wenn Sie in der Nähe der Soundbar ein Gerät mit gleicher Frequenz (5,8GHz) verwenden, kann es zu Interferenzen und damit zu Tonunterbrechungen kommen.
- Die maximale Übertragungsentfernung des drahtlosen Signals der Haupteinheit beträgt ca. 10 m, kann jedoch in Abhängigkeit Ihrer Betriebsumgebung unterschiedlich sein. Wenn sich eine Stahlbeton- oder Metallwand zwischen der Haupteinheit und dem drahtlosen Subwoofer befindet, funktioniert die Anlage möglicherweise gar nicht, weil das drahtlose Signal Metall nicht durchdringen kann.

## VORSICHTSMASSNAHMEN

- Es sind Antennen für den drahtlosen Empfang in den drahtlosen Subwoofer eingebaut. Halten Sie die Einheiten fern von Wasser und Feuchtigkeit.
- Für eine optimale Wiedergabeleistung stellen Sie sicher, dass der Bereich um den drahtlosen Subwoofer und das Drahtlosempfängermodul (separat erhältlich) frei von Behinderungen ist.

## Verbinden des SWA-8500S mit einer Soundbar (separat erhältlich)

Erweitern Sie das System um echten drahtlosen Surround-Sound, indem Sie das Drahtlose Rücklautsprecherkit (SWA-8500S) von Samsung an Ihre Soundbar anschließen (separat erhältlich).

1. Verbinden Sie das drahtlose Empfangsmodul an 2 Surround-Lautsprecher.
  - Die Lautsprecherkabel sind farbcodiert.

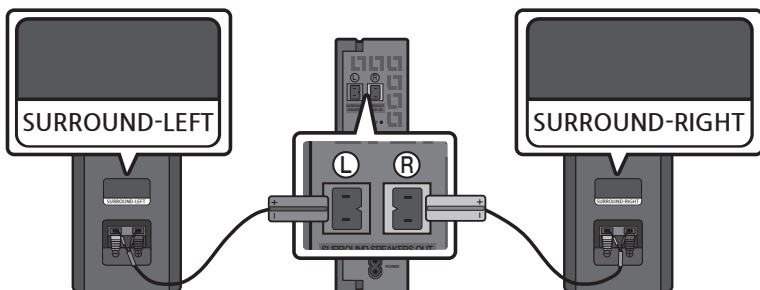

2. Überprüfen Sie den **Standby-Status** des drahtlosen Empfangsmoduls, nachdem es an eine Steckdose angeschlossen worden ist.
  - Die **LINK LED-Anzeige** (blaue LED-Lampe) auf dem drahtlosen Empfängermodul blinkt. Wenn die LED nicht blinkt, halten Sie die Taste **ID SET** auf der Rückseite des drahtlosen Rücklautsprecherkits mit einer Stiftspitze 5 bis 6 Sekunden lang gedrückt, bis die LED-Verbindungsanzeige **LINK** auf dem drahtlosen Rücklautsprecherkit blinkt (blau). Weitere Informationen zur LED finden Sie im Benutzerhandbuch des SWA-8500S.

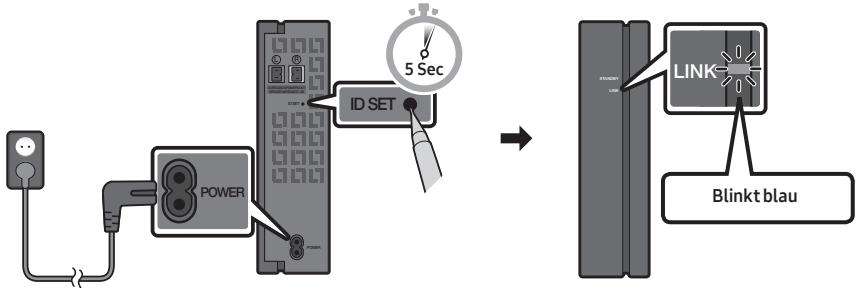

3. Halten Sie die Taste **Oben** auf der Fernbedienung länger als 5 Sekunden gedrückt.
  - Für kurze Zeit erscheint nun die Meldung **ID SET** im Display der Soundbar und erlischt dann.
  - Die Soundbar wird automatisch eingeschaltet, wenn **ID SET** abgeschlossen ist.

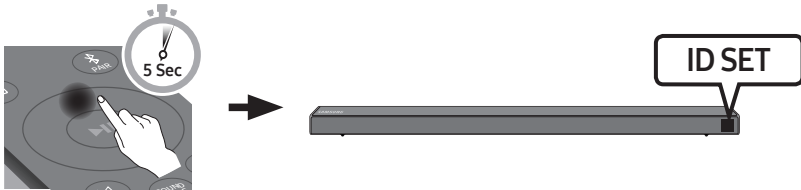

### **ACHTUNG**

- Wenn die Soundbar Musik abspielt, während sie mit der SWA-8500S eine Verbindung herstellt, hören Sie möglicherweise ein Stottern aus dem Woofer, während die Verbindung hergestellt wird.

4. Prüfen Sie, ob die **LINK-LED** blau leuchtet (Verbindung hergestellt).

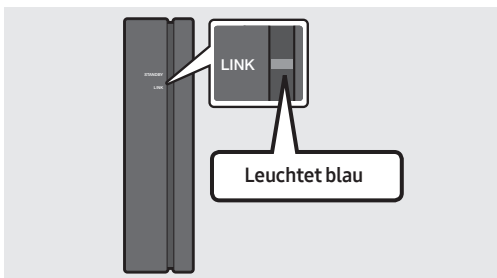

Die **LINK-LED-Anzeige** blinkt nicht länger, sondern leuchtet blau, wenn zwischen der Soundbar und dem drahtlosen Empfängermodul eine Verbindung besteht.

5. Wenn der SWA-8500S nicht angeschlossen ist, wiederholen Sie den Vorgang ab Schritt 2.

# 04 ANSCHLUSS AN IHR FERNSEHGERÄT

Hören Sie den TV-Ton durch kabelgebundene oder kabellose Verbindungen über Ihre Soundbar.

- Wenn die Soundbar an einen ausgewählten Samsung TV angeschlossen ist, kann die Soundbar über die Fernbedienung des Fernsehers bedient werden.
  - Diese Funktion wird durch Samsung Smart-Fernsehermodelle von 2017 und später unterstützt, die Bluetooth unterstützen, wenn Sie die Soundbar mit einem optischen Kabel mit dem Fernseher verbinden.
  - Mit dieser Funktion können Sie auch das TV-Menü verwenden, um das Klangfeld und verschiedene Einstellungen sowie die Lautstärke und die Stummschaltung anzupassen.

## Methode 1. Verbindung mit einem Kabel

Wenn Rundfunksignale Dolby Digital sind und die Einstellung für „Digitales Ausgangsaudioformat“ auf Ihrem Fernseher auf PCM gestellt ist, wird empfohlen, die Einstellung auf Dolby Digital zu ändern. Nach dem Ändern der Einstellung können Sie eine bessere Soundqualität genießen. (Das Menü kann je nach Fernsehhersteller variieren.)

### Verbindung mit einem optischen Kabel

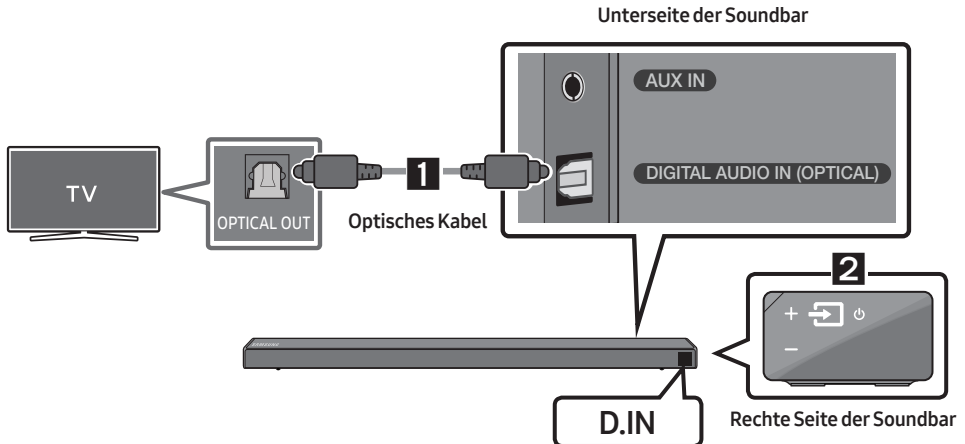

1. Verbinden Sie den Anschluss **DIGITAL AUDIO IN (OPTICAL)** der Soundbar über ein optisches Digitalkabel mit dem Anschluss OPTICAL OUT des Fernsehers.
2. Drücken Sie die Taste  (**Quelle**) auf der rechten Seite oder der Fernbedienung und wählen Sie dann den Modus „**D.IN**“.

## Auto Power Link

Auto Power Link wird automatisch eingeschaltet, wenn der Fernseher eingeschaltet wird.

1. Verbinden Sie die Soundbar über ein optisches Digitalkabel mit einem Fernseher.
2. Drücken Sie die Taste  (**Quelle**) auf der rechten Seite oder der Fernbedienung und wählen Sie dann den Modus „**D.IN**“.
3. Halten Sie die Taste **Links** auf der Fernbedienung (die blaue Stelle in der Abbildung rechts) 5 Sekunden lang gedrückt, um die Auto Power Link-Funktion zu aktivieren bzw. zu deaktivieren.
  - Die Auto Power Link-Funktion ist automatisch auf ON eingestellt. (Um diese Funktion zu deaktivieren, halten Sie die Taste **Links** auf der Fernbedienung für 5 Sekunden gedrückt.)
  - Je nach dem angeschlossenen Gerät könnte Auto Power Link nicht funktionieren.
  - Diese Funktion ist nur im Modus „**D.IN**“ verfügbar.



## Einen Fernseher über ein HDMI-Kabel verbinden

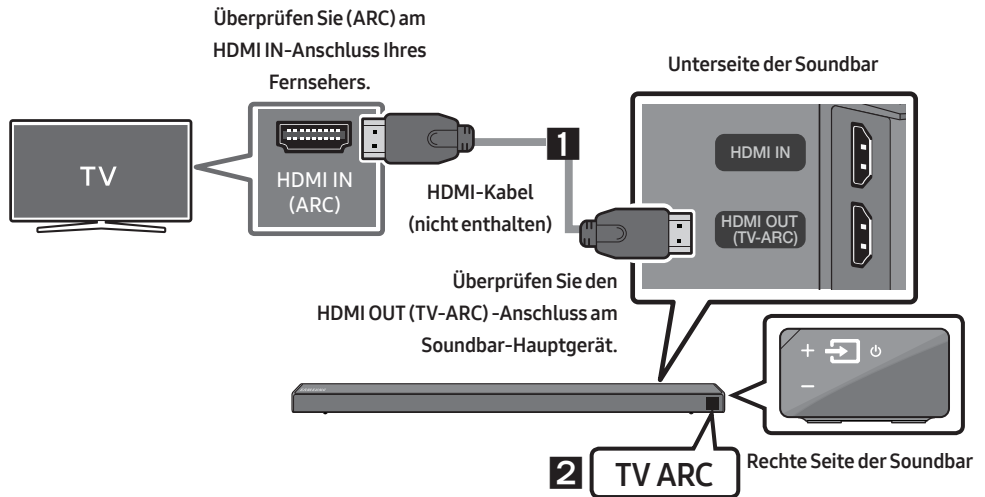

1. Bei eingeschalteter Soundbar und eingeschaltetem Fernseher das HDMI-Kabel (nicht mitgeliefert) wie in der Abbildung gezeigt anschließen.
2. Das Anzeigefenster des Soundbar-Hauptgeräts zeigt „**TV ARC**“ an und die Soundbar gibt den TV-Ton wieder.
  - Falls der TV-Ton nicht zu hören ist, drücken Sie die  (**Quelle**)-Taste auf der Fernbedienung oder auf der rechten Seite der Soundbar, um zum Modus „**D.IN**“ umzuschalten. Der Bildschirm zeigt der Reihe nach „**D.IN**“ und „**TV ARC**“ an und der TV-Ton wird wiedergegeben.

- Wenn im Displayfenster des Soundbar-Hauptgeräts „**TV ARC**“ nicht angezeigt wird, stellen Sie sicher, dass das HDMI-Kabel (nicht enthalten) an den korrekten Anschluss angeschlossen ist.
- Ändern Sie die Lautstärke der Soundbar mit den Lautstärketasten an der TV-Fernbedienung.

## HINWEISE

- HDMI ist eine Schnittstelle, die die digitale Übertragung von Video- und Audiodaten mit einem einzigen Anschluss ermöglicht.
- Wenn das TV-Gerät über einen ARC-Anschluss verfügt, verbinden Sie das HDMI-Kabel mit dem HDMI-IN-(ARC)-Anschluss.
- Wir empfehlen, falls möglich, die Verwendung eines kernlosen HDMI-Kabels. Wenn Sie ein HDMI-Kabel mit Kern verwenden, sollte der Kabeldurchmesser weniger als 14 mm betragen.
- Anynet+ muss eingeschaltet sein.
- Diese Funktion ist nicht verfügbar, wenn das HDMI-Kabel ARC nicht unterstützt.

## Methode 2. Drahtlose Verbindung

### Verbindung eines Fernsehers per Bluetooth

Wenn ein Fernseher über Bluetooth verbunden wird, können Sie einen Stereoton ohne lästige Kabel hören.

- Es kann nur ein Fernseher gleichzeitig verbunden werden.

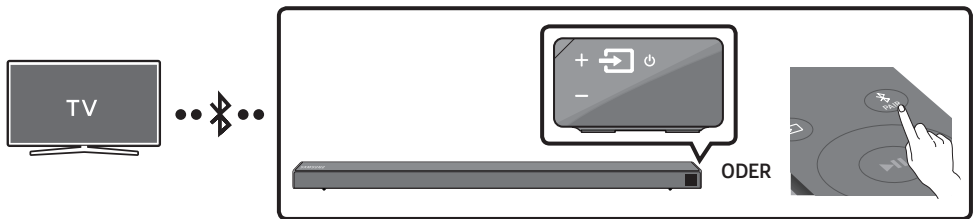

### Die erste Verbindung

1. Drücken Sie die Taste **PAIR** auf der Fernbedienung, um in den Modus „**BT PAIRING**“ zu wechseln.

(ODER) a. Drücken Sie die Taste **(Quelle)** am rechten Feld und wählen Sie dann „**BT**“ aus. Ändern Sie „**BT**“ zu „**BT READY**“.

b. Wenn „**BT READY**“ angezeigt wird, drücken und halten Sie die Taste **(Quelle)** am rechten Feld der Soundbar für mehr als 5 Sekunden gedrückt, um „**BT PAIRING**“ anzuzeigen.

2. Wählen Sie den Bluetooth-Modus an dem Fernseher aus. (Weitere Informationen finden Sie im Handbuch des Fernsehers.)

3. Wählen Sie „**[AV] Samsung Soundbar Nxxx N-Series**“ aus der Liste auf dem Bildschirm des Fernseher aus.

Eine verfügbare Soundbar wird durch „**Need Pairing**“ oder „**Paired**“ auf der Bluetooth-Geräteliste des Fernsehers angezeigt. Zum Verbinden der Soundbar wählen Sie die Meldung und stellen Sie eine Verbindung her.

- Wenn der Fernseher verbunden ist, erscheint **[Name des Fernsehers]** → „**BT**“ auf der vorderen Anzeige des Fernsehers.

4. Sie können den TV-Ton jetzt aus der Soundbar hören.

## Falls das Gerät nicht verbunden werden kann

- Falls die Auflistung der zuvor verbundenen Soundbar (z. B. „[AV] Samsung Soundbar Nxxx N-Series“) in der Liste erscheint, löschen Sie sie.
- Wiederholen Sie dann die Schritte 1 bis 3.

## HINWEIS



- Nachdem Sie die Soundbar zum ersten Mal mit Ihrem Fernseher verbunden haben, verwenden Sie den Modus „BT READY“ um erneut eine Verbindung herzustellen.

## Trennen der Soundbar vom Fernseher

Drücken Sie die Taste  (**Quelle**) auf der rechten Seite oder der Fernbedienung und schalten Sie zu einem beliebigen Modus außer „BT“ um.

- Das Trennen dauert einige Zeit, da der Fernseher ein Antwortsignal von der Soundbar empfangen muss. (Die benötigte Zeit kann je nach Fernsehermodell unterschiedlich sein.)
- Um die automatische Bluetooth-Verbindung zwischen der Soundbar und dem Fernsehgerät aufzuheben, drücken Sie die Taste  (**Wiedergabe/Pause**) an der Fernbedienung für 5 Sekunden, wenn sich die Soundbar im Status „BT READY“ befindet. (Einschalten → Ausschalten)

## Was ist der Unterschied zwischen BT READY und BT PAIRING?

- **BT READY** : In diesem Modus können Sie nach zuvor verbundenen Fernsehern suchen oder ein zuvor verbundenes Mobilgerät mit der Soundbar verbinden.
- **BT PAIRING** : In diesem Modus können Sie ein neues Gerät mit der Soundbar verbinden. (Drücken Sie die Taste  **PAIR** auf der Fernbedienung oder drücken und halten Sie die Taste  (**Quelle**) an der rechten Seite der Soundbar für länger als 5 Sekunden gedrückt, während sich die Soundbar im Modus „BT“ befindet.)

## HINWEISE

- Falls sie beim Verbinden mit einem Bluetooth-Gerät nach einem PIN-Code gefragt werden, geben Sie <0000> ein.
- Im Bluetooth-Verbindungsmodus geht die Bluetooth-Verbindung verloren, wenn der Abstand zwischen der Soundbar und dem Bluetooth-Gerät 10 m überschreitet.
- Die Soundbar schaltet sich nach 5 Minuten im Bereitschaftszustand automatisch aus.
- Die Soundbar könnte unter den folgenden Umständen die Bluetooth-Suche oder -Verbindung eventuell nicht korrekt ausführen:
  - Wenn die Soundbar von einem starken elektrischen Feld umgeben ist.
  - Falls mehrere Bluetooth-Geräte gleichzeitig mit der Soundbar gekoppelt werden.
  - Wenn das Bluetooth-Gerät ausgeschaltet ist, sich nicht an der richtigen Stelle befindet oder nicht funktioniert.
- Elektronische Geräte können Funkstörungen verursachen. Elektromagnetische Wellen erzeugende Geräte müssen vom Soundbar-Hauptgerät ferngehalten werden - z. B. Mikrowellen, WLAN-Geräte etc.

# 05 VERBINDUNG MIT EINEM EXTERNEN GERÄT HERSTELLEN

Über ein kabelgebundenes oder kabelloses Netzwerk mit einem externen Gerät verbinden, um den Ton des externen Geräts über die Soundbar wiederzugeben.

## Verbindung mit einem optischen oder analogen Audio (AUX)-Kabel

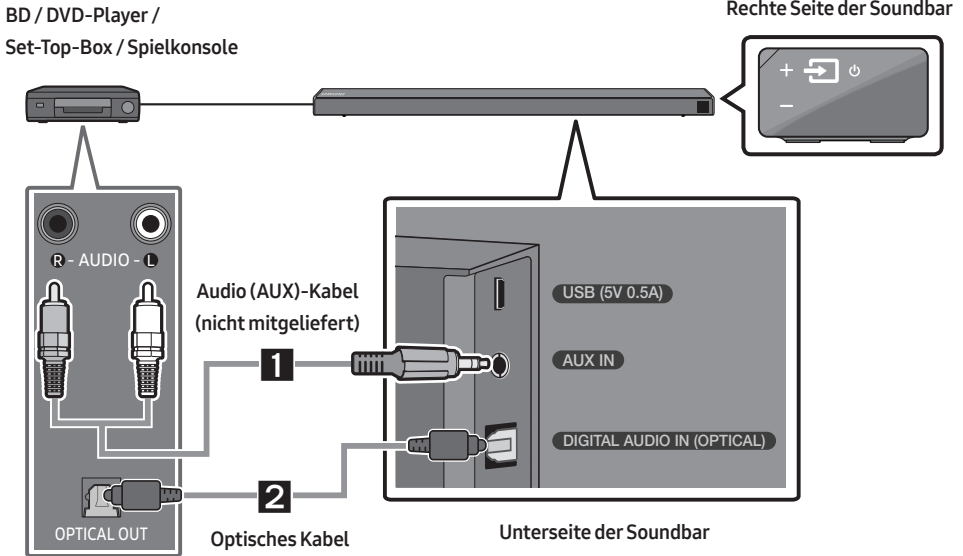

### 1 Audio (AUX)-Kabel

- 1 Verbinden Sie den Anschluss **AUX IN** (Audio) am Hauptgerät über ein Audiokabel mit dem Anschluss **AUDIO OUT** des Quellgeräts.
- 2 Wählen Sie den Modus „**AUX**“ durch Drücken der Taste (**Quelle**) auf der rechten Seite oder der Fernbedienung.

### 2 Optisches Kabel

- 1 Verbinden Sie den Anschluss **DIGITAL AUDIO IN (OPTICAL)** am Hauptgerät über ein optisches Digitalkabel mit dem Anschluss **OPTICAL OUT** des Quellgeräts.
- 2 Wählen Sie den Modus „**D.IN**“ durch Drücken der Taste (**Quelle**) auf der rechten Seite oder der Fernbedienung.

# Über ein HDMI-Kabel verbinden

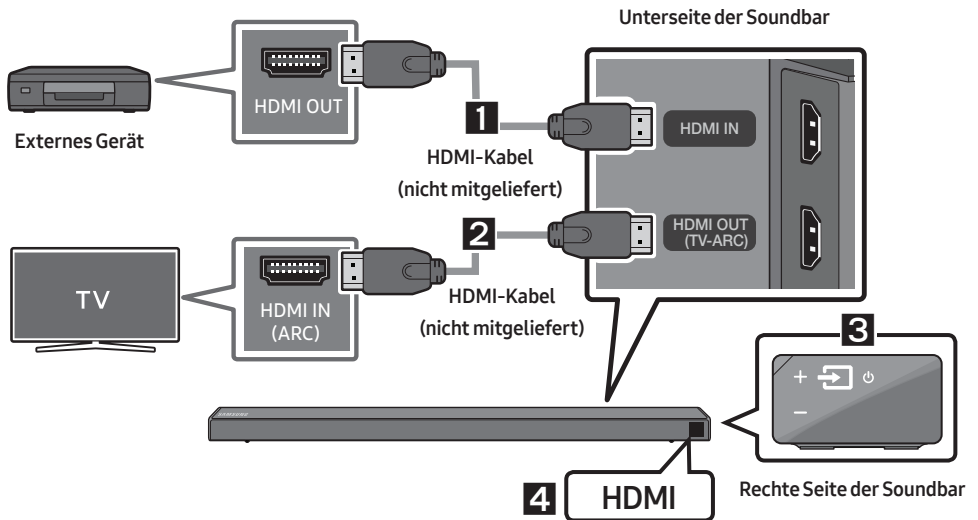



1. Verbinden Sie den Anschluss **HDMI IN** auf der Rückseite des Geräts über ein HDMI-Kabel (nicht enthalten) mit dem Anschluss **HDMI OUT** Ihres Digitalgeräts.
2. Verbinden Sie den Anschluss **HDMI OUT (TV-ARC)** auf der Rückseite des Geräts über ein HDMI-Kabel (nicht enthalten) mit dem Anschluss **HDMI IN** Ihres Fernsehers.
3. Drücken Sie die Taste  (**Quelle**) auf der rechten Seite oder der Fernbedienung und wählen Sie dann den Modus „**HDMI**“.
4. Der Modus „**HDMI**“ wird auf dem Anzeigefeld der Soundbar angezeigt und der Ton wird wiedergegeben.

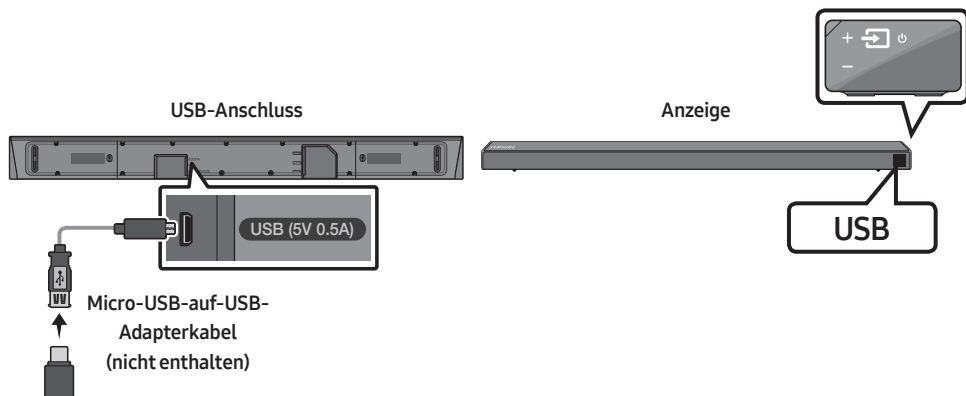

# 06 VERBINDEN EINES USB SPEICHERGERÄTS

Sie können Musikdateien, die sich auf Speichergeräten befinden, über die Soundbar wiedergeben.



1. Verbinden Sie ein Micro-USB-auf-USB-Adapterkabel mit einem Micro-USB-2.0-Stecker (Typ B) an einem Ende und einer Standard-USB-2.0-Buchse (Typ A) am anderen Ende mit dem Micro-USB-Anschluss Ihrer Soundbar.
  - Das Micro-USB-auf-USB-Adapterkabel ist separat erhältlich. Wenden Sie sich hierzu an ein Samsung Servicezentrum oder den Kundendienst von Samsung.
2. Verbinden Sie das USB-Gerät mit der Buchse des Adapterkabels.
3. Drücken Sie die Taste  (**Quelle**) auf der rechten Seite oder der Fernbedienung und wählen Sie dann „**USB**“.
4. Auf dem Anzeigebildschirm wird „**USB**“ angezeigt.
5. Musikdateien vom Speichergerät über die Soundbar wiedergeben.
  - Die Soundbar wird automatisch ausgeschaltet (Automatische Abschaltung), wenn länger als 5 Minuten kein USB-Gerät angeschlossen wurde.

## Kompatibilitätsliste

Verlängerung	Codec	Samplingrate	Bitrate
<b>*.mp3</b>	MPEG 1 Layer2	16KHz ~ 48KHz	80 ~ 320kbps
	MPEG 1 Layer3	16KHz ~ 48KHz	80 ~ 320kbps
	MPEG 2 Layer3	16KHz ~ 48KHz	80 ~ 320kbps
	MPEG 2.5 Layer3	16KHz ~ 48KHz	80 ~ 320kbps
<b>*.wma</b>	Wave_Format_MSAudio1	16KHz ~ 48KHz	56 ~ 128kbps
	Wave_Format_MSAudio2	16KHz ~ 48KHz	56 ~ 128kbps
<b>*.aac</b>	AAC	16KHz ~ 96KHz	48 ~ 320kbps
	AAC-LC	16KHz ~ 96KHz	128 ~ 192kbps 5.1-Kanal 320kbps
	HE-AAC	24KHz ~ 96KHz	48 ~ 64kbps 5.1-Kanal 160kbps
<b>*.wav</b>	-	16KHz ~ 48KHz	Bis zu 3000kbps
<b>*.ogg</b>	OGG 1.1.0	16KHz ~ 48KHz	50 ~ 500kbps
<b>*.flac</b>	FLAC 1.1.0, FLAC 1.2.1	16KHz ~ 96KHz	Bis zu 3000kbps

- Sind zu viele Ordner und Dateien auf dem USB-Gerät gespeichert, kann es einige Zeit dauern, bis die Soundbar auf die Dateien zugreifen und abspielen kann.

# 07 ANSCHLIESSEN EINES MOBILGERÄTS

## Anschließen per Bluetooth

Wenn ein Mobilgerät über Bluetooth verbunden wird, können Sie einen Stereoton ohne lästige Kabel hören.

- Sie können nicht mehr als ein Bluetooth-Gerät gleichzeitig verbinden.

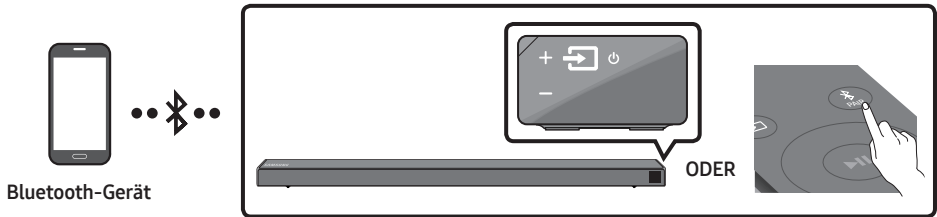

### Die erste Verbindung

1. Drücken Sie die Taste **PAIR** auf der Fernbedienung, um in den Modus „**BT PAIRING**“ zu wechseln.  
**(ODER)** a. Drücken Sie die Taste **Quelle** am rechten Feld und wählen Sie dann „**BT**“ aus. Ändern Sie „**BT**“ zu „**BT READY**“.  
b. Wenn „**BT READY**“ angezeigt wird, drücken und halten Sie die Taste **Quelle** am rechten Feld der Soundbar für mehr als 5 Sekunden gedrückt, um „**BT PAIRING**“ anzuzeigen.
2. Wählen Sie „**[AV] Samsung Soundbar Nxxx N-Series**“ aus der Liste aus.
  - Wenn eine Soundbar mit dem Bluetooth-Gerät verbunden ist, wird **[Bluetooth-Gerätename]** → „**BT**“ in der vorderen Anzeige angezeigt.
3. Geben Sie Musikdateien auf dem über Bluetooth verbundenen Gerät über die Soundbar aus.



### Falls das Gerät nicht verbunden werden kann

- Falls die Auflistung der zuvor verbundenen Soundbar (z. B. „**[AV] Samsung Soundbar Nxxx N-Series**“) in der Liste erscheint, löschen Sie sie.
- Wiederholen Sie dann die Schritte 1 bis 2.

### HINWEIS

- Nachdem Sie die Soundbar zum ersten Mal mit Ihrem Mobilgerät verbunden haben, verwenden Sie den Modus „**BT READY**“ um erneut eine Verbindung herzustellen.

## Was ist der Unterschied zwischen BT READY und BT PAIRING?

- **BT READY** : In diesem Modus können Sie nach zuvor verbundenen Fernsehern suchen oder ein zuvor verbundenes Mobilgerät mit der Soundbar verbinden.
- **BT PAIRING** : In diesem Modus können Sie ein neues Gerät mit der Soundbar verbinden. (Drücken Sie die Taste  **PAIR** auf der Fernbedienung oder drücken und halten Sie die Taste  (**Quelle**) an der rechten Seite der Soundbar für länger als 5 Sekunden gedrückt, während sich die Soundbar im Modus „BT“ befindet.)

## HINWEISE

- Falls sie beim Verbinden mit einem Bluetooth-Gerät nach einem PIN-Code gefragt werden, geben Sie <0000> ein.
- Im Bluetooth-Verbindungsmodus geht die Bluetooth-Verbindung verloren, wenn der Abstand zwischen der Soundbar und dem Bluetooth-Gerät 10 m überschreitet.
- Die Soundbar schaltet sich nach 5 Minuten im Bereitschaftszustand automatisch aus.
- Die Soundbar könnte unter den folgenden Umständen die Bluetooth-Suche oder -Verbindung eventuell nicht korrekt ausführen:
  - Wenn die Soundbar von einem starken elektrischen Feld umgeben ist.
  - Falls mehrere Bluetooth-Geräte gleichzeitig mit der Soundbar gekoppelt werden.
  - Wenn das Bluetooth-Gerät ausgeschaltet ist, sich nicht an der richtigen Stelle befindet oder nicht funktioniert.
- Elektronische Geräte können Funkstörungen verursachen. Elektromagnetische Wellen erzeugende Geräte müssen vom Soundbar-Hauptgerät ferngehalten werden - z. B. Mikrowellen, WLAN-Geräte etc.
- Der Soundbar unterstützt SBC data (44,1kHz, 48kHz).
- Nur an ein Bluetooth-Gerät anschließen, das die A2DP (AV) Funktion unterstützt.
- Es kann keine Verbindungen zwischen dem Soundbar und Bluetooth-Geräten hergestellt werden, die nur die HF (Hands Free) Funktion unterstützen.
- Nachdem Sie eine Verbindung zwischen der Soundbar und einem Bluetooth-Gerät hergestellt haben, wird durch Auswahl von „**[AV] Samsung Soundbar Nxxx N-Series**“ aus der Liste der gefundenen Geräte die Soundbar automatisch in den „**BT**“-Modus umgeschaltet.
  - Ist nur verfügbar, wenn der Soundbar in der Liste der verbundenen Geräte des Bluetooth-Geräts aufgelistet ist. (Es muss zuvor mindestens einmal eine Verbindung zwischen dem Soundbar und dem Bluetooth-Gerät hergestellt worden sein.)
- Der Soundbar erscheint nur in der Liste der vom Bluetooth-Gerät gefundenen Geräte, wenn der Soundbar „**BT READY**“ anzeigt.
- Die Soundbar kann nicht mit einem anderen Bluetooth-Gerät gekoppelt werden, wenn sie sich bereits im Bluetooth-Modus befindet und mit einem Bluetooth-Gerät gekoppelt ist.

## Bluetooth Power Ein (SOUND MODE)

Wenn die Funktion das Gerät über Bluetooth Power Ein aktiviert und der Soundbar ausgeschaltet ist und ein Bluetooth-Gerät, mit dem bereits zuvor eine Verbindung mit dem Soundbar hergestellt wurde, versucht, eine Verbindung mit dem Soundbar herzustellen, schaltet sich der Soundbar automatisch ein.

1. Halten Sie die Taste **SOUND MODE** mindestens 5 Sekunden gedrückt, während die Soundbar eingeschaltet ist.
2. Auf dem Display der Soundbar erscheint „**ON-BLUETOOTH POWER**“.

## Das Bluetooth-Gerät von der Soundbar trennen

Sie können die Verbindung zwischen dem Bluetooth-Gerät und Soundbar trennen. Die Anleitung hierzu finden Sie in der Bedienungsanleitung des Bluetooth-Geräts.

- Verbindung zum Soundbar wird getrennt.
- Wenn die Soundbar von dem Bluetooth-Gerät getrennt ist, zeigt die Soundbar „**BT DISCONNECTED**“ auf der vorderen Anzeige an.

## Trennen der Soundbar vom Bluetooth-Gerät

Drücken Sie die Taste  (**Quelle**) auf der rechten Seite oder der Fernbedienung und schalten Sie dann zu einem beliebigen Modus außer „**BT**“ um.

- Das Trennen dauert einige Zeit, da das Bluetooth-Gerät ein Antwortsignal von der Soundbar empfangen muss. (Die Zeit zum Trennen kann je nach Bluetooth-Gerät unterschiedlich sein)
- Wenn die Soundbar von dem Bluetooth-Gerät getrennt ist, zeigt die Soundbar „**BT DISCONNECTED**“ auf der vorderen Anzeige an.

## **HINWEISE**

- Bei einer Bluetooth Verbindung geht die Bluetooth Verbindung verloren, wenn der Abstand zwischen dem Soundbar und dem Bluetooth Gerät 10 m überschreitet.
- Wenn sich der Soundbar für mehr als 5 Minuten im Bereitschaftszustand befindet, schaltet er sich automatisch aus.

## **Mehr über Bluetooth**

Bluetooth ist eine neue Technologie, mit der es möglich ist, Bluetooth-fähige Geräte über eine kurze Funkverbindung miteinander zu verbinden.

- Ein Bluetooth Gerät kann Störungen erzeugen oder falsch funktionieren, wenn:
  - Das Empfangs-/Sendesystem eines Bluetooth-Geräts oder der Haupteinheit mit einem Körperteil berührt wird.
  - Die Funkübertragung durch Wände, Ecken oder Bürotrennwände behindert wird.
  - Interferenzen mit Geräten auftreten, welche dasselbe Frequenzband verwenden, wie medizinische Geräte, Mikrowellenherde oder Funknetzwerke.
- Wenn Sie Soundbar über das Bluetooth Gerät betreiben möchten, stellen Sie sicher, dass der Abstand kurz gehalten wird.
- Mit zunehmender Entfernung zwischen Soundbar und Bluetooth-Gerät nimmt die Qualität der Bluetooth-Verbindung ab. Wenn die Distanz den Bluetooth-Betriebsbereich übersteigt, geht die Verbindung verloren.
- In Gebieten mit geringer Empfangssensibilität ist die Funktion der Bluetooth-Verbindung möglicherweise eingeschränkt.
- Die Bluetooth-Verbindung funktioniert nur mit Geräten in unmittelbarer Nähe. Die Verbindung wird automatisch unterbrochen, wenn dieser Radius überschritten wird. Selbst innerhalb dieses Radius kann die Klangqualität durch Hindernisse wie Mauern oder Türen beeinträchtigt werden.
- Dieses Drahtlosgerät kann während des Betriebs elektrische Störungen verursachen.

# Samsung Audio Remote App verwenden

## Installieren der Samsung Audio Remote App

Um die Soundbar mit Ihrem Smartphone oder Tablet sowie der Samsung Audio Remote App zu steuern, laden Sie die App aus dem Google Play Store herunter.

Im Play Store suchen nach : Samsung Audio Remote



## Starten der Samsung Audio Remote App

Tippen Sie zum Starten und Verwenden der Samsung Audio Remote App auf dem Smartphone oder Tablet auf das Audio Remote-Symbol und folgen Sie der Bildschirmanleitung.









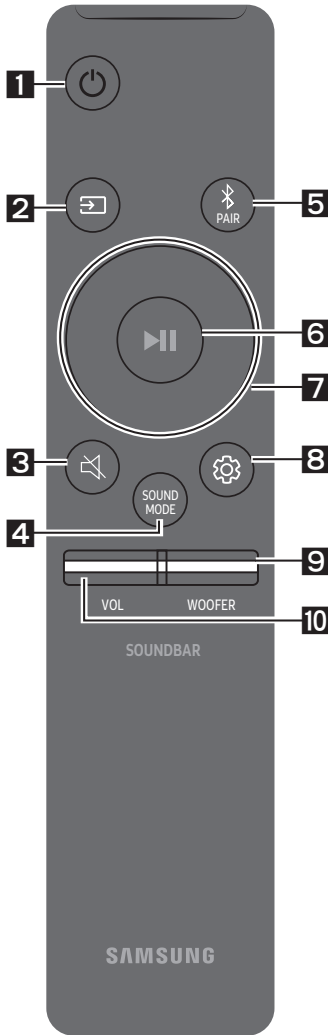



- Die Samsung Audio Remote App ist nur kompatibel mit Android-Mobiltelefonen und Mobilgeräten mit Android OS 3.0 oder höher.

# 08 VERWENDEN DER FERNBEDIENUNG





## So verwenden Sie die Fernbedienung



<p><b>1</b></p>	 <b>Strom</b>	<p>Schaltet die Soundbar ein und aus.</p>
<p><b>2</b></p>	 <b>Quelle</b>	<p>Drücken Sie dies, um eine an die Soundbar angeschlossene Quelle auszuwählen.</p> <ul style="list-style-type: none"> <li>• <b>BT PAIRING-Modus</b> Zum Einschalten des „BT PAIRING“-Modus drücken und halten Sie die Taste  (<b>Quelle</b>) länger als 5 Sekunden lang gedrückt.</li> </ul>
<p><b>3</b></p>	 <b>Stummschaltung</b>	<p>Drücken Sie die Taste  (<b>Stummschaltung</b>), um den Ton stumm zu schalten. Drücken Sie sie erneut, um den Ton wieder einzuschalten.</p>
<p><b>4</b></p>	 <b>SOUND MODE</b>	<p>Sie können den gewünschten Toneffekt durch Wahl von <b>STANDARD</b>, <b>SURROUND</b>, oder <b>GAME</b> auswählen.</p> <p>Wenn Sie den Originalton hören möchten, wählen Sie den Modus „<b>STANDARD</b>“.</p> <ul style="list-style-type: none"> <li>• <b>DRC (Dynamic Range Control)</b> DRC-Funktion (Dynamic Range Control) auf Dolby Digital-Tracks anwenden. Drücken Sie die Taste <b>SOUND MODE</b> und halten Sie sie gedrückt, während die Soundbar ausgeschaltet ist, um DRC (Dynamic Range Control) ein- oder auszuschalten. Bei aktiviertem DRC wird lauter Ton reduziert. (Der Ton könnte verzerrt werden.)</li> <li>• <b>Bluetooth Power</b> Mit dieser Funktion schaltet sich die Soundbar automatisch ein, wenn sie eine Verbindungsanfrage von einem zuvor verbundenen Fernseher oder Bluetooth-Gerät erhält. Diese Einstellung ist standardmäßig eingeschaltet. <ul style="list-style-type: none"> <li>– Halten Sie die Taste <b>SOUND MODE</b> für mindestens 5 Sekunden gedrückt, um die Bluetooth Power-Funktion auszuschalten.</li> </ul> </li> </ul>

<p><b>5</b></p>	 <p><b>Bluetooth PAIR</b></p>	<p>Drücken Sie die <b>PAIR</b>-Taste. Im Soundbar-Display wird „<b>BT PAIRING</b>“ angezeigt. In diesem Modus können Sie die Soundbar mit einem neuen Bluetooth-Gerät verbinden, indem Sie die Soundbar aus der Bluetooth-Gerätesuchliste auswählen.</p>
<p><b>6</b></p>	 <p><b>Wiedergabe / Pause</b></p>	<p>Drücken Sie die <b>PAUSE</b>-Taste, um eine Musikdatei vorübergehend anzuhalten. Wenn Sie die Taste erneut drücken, wird die Musikdatei wiedergegeben</p> <ul style="list-style-type: none"> <li>• <b>Auto Power Down-Funktion</b> In folgenden Situationen wird das Gerät automatisch ausgeschaltet. <ul style="list-style-type: none"> <li>– Modus <b>D.IN / HDMI / BT / USB</b>: Wenn seit mehr als 5 Minuten kein Audiosignal empfangen wurde.</li> <li>– Modus <b>AUX</b> : <ul style="list-style-type: none"> <li>– Wenn das Audio-(AUX)-Kabel seit 5 Minuten getrennt ist.</li> <li>– Wenn bei angeschlossenem Audio-(AUX)-Kabel 8 Stunden lang keine TASTE betätigt wird. (Die Auto Power Down-Funktion kann nur in diesem Fall ausgeschaltet werden.)</li> <li>– Um die Auto Power Down-Funktion während des „<b>AUX</b>“-Modus auszuschalten, drücken und halten Sie die <b>PAUSE</b>-Taste für 5 Sekunden gedrückt. „<b>ON-AUTO POWER DOWN</b>“ / „<b>OFF-AUTO POWER DOWN</b>“ wird auf dem Bildschirm angezeigt.</li> </ul> </li> </ul> </li> </ul>
<p><b>7</b></p>	 <p><b>Oben/Unten/ Links/Rechts</b></p>	 <p><b>Drücken Sie die angegebenen Bereiche zum Auswählen von Oben/Unten/Links/Rechts.</b></p> <p>Drücken Sie Oben/Unten/Links/Rechts auf der Taste zum Auswählen oder Einstellen von Funktionen.</p> <ul style="list-style-type: none"> <li>• <b>Wiederholen</b> Zum Verwenden der Wiederholungsfunktion im „<b>USB</b>“-Modus drücken Sie die <b>Oben</b>-Taste.</li> <li>• <b>Musiktitel überspringen</b> Drücken Sie die Taste <b>Rechts</b>, um die nächste Musikdatei auszuwählen. Drücken Sie die Taste <b>Links</b>, um die vorherige Musikdatei auszuwählen.</li> <li>• <b>Anynet+ / Auto Power Link</b> Sie können Anynet+ und Auto Power Link ein- oder ausschalten. Anynet+ und Auto Power Link werden jeweils durch die Taste <b>Rechts</b> und <b>Links</b> ein- und ausgeschaltet. <ul style="list-style-type: none"> <li>– Anynet+ : Wenn die Soundbar über ein HDMI-Kabel an einen Samsung Fernseher angeschlossen ist, können Sie die Soundbar mit einer Samsung TV-Fernbedienung steuern. Halten Sie die Taste <b>Rechts</b> 5 Sekunden lang gedrückt, um Anynet+ ON- und OFF.</li> <li>– Auto Power Link : Falls die Soundbar durch ein digitales optisches Kabel an Ihren Fernseher angeschlossen ist, kann die Soundbar automatisch eingeschaltet werden, wenn Sie Ihren Fernseher einschalten. Halten Sie die Taste <b>Links</b> 5 Sekunden lang gedrückt, um Auto Power Link auf ON und OFF zu stellen.</li> <li>– Die Funktionen Anynet+ / Auto Power Link sind automatisch auf ON eingestellt.</li> </ul> </li> <li>• <b>ID SET</b> Drücken und halten Sie die Taste <b>Oben</b> für 5 Sekunden gedrückt, um <b>ID SET</b> abzuschließen (beim Verbinden mit einem Zubehörelement).</li> </ul>

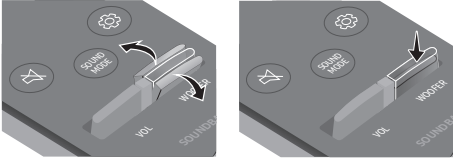

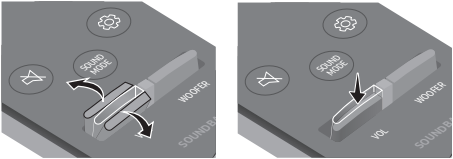
	<ul style="list-style-type: none"> <li>• <b>Lautstärkebeschränkungsfunktion</b> Weil Hörschäden entstehen können, wenn bei zu hoher Lautstärke eingeschaltet ist, wird die Lautstärke auf 20 angepasst, wenn die eingestellte Lautstärke höher als 20 ist. <ul style="list-style-type: none"> <li>– Der Standardwert für die Lautstärkebeschränkung ist deaktiviert. Die eingestellte Lautstärke wird beibehalten, auch im ausgeschalteten Zustand.</li> <li>– Zum ändern der Einstellung halten Sie die Taste <b>Unten</b> an der Fernbedienung 5 Sekunden lang gedrückt. Wenn die Lautstärkebeschränkung deaktiviert ist, wird „<b>V FREE</b>“ in der Frontanzeige angezeigt und wenn die Funktion aktiviert ist, wird „<b>V LOCK</b>“ angezeigt.</li> </ul> </li> </ul>
<p><b>8</b></p>  <p>Klangsteuerung</p>	<p>Sie können unter <b>TREBLE</b>, <b>BASS</b>, oder <b>AUDIO SYNC</b> auswählen.</p> <ul style="list-style-type: none"> <li>• Um die Lautstärke der Höhen oder des Basses zu regeln, wählen Sie in den Sound-Einstellungen <b>TREBLE</b> oder <b>BASS</b>. Passen Sie dann die Lautstärke mithilfe der Tasten <b>Oben/Unten</b> zwischen -6~+6 an.</li> <li>• Drücken Sie die Taste  (<b>Klangsteuerung</b>) und halten Sie sie ca. 5 Sekunden lang gedrückt, um den Klang für jedes Frequenzband anzupassen. 150Hz, 300Hz, 600Hz, 1,2KHz, 2,5KHz, 5KHz und 10KHz sind durch Verwendung der Tasten <b>Links/Rechts</b> wählbar und können mit den Tasten <b>Oben/Unten</b> auf eine Einstellung zwischen -6 bis +6 eingestellt werden.</li> <li>• Wenn Video und Audio zwischen dem Fernseher und der Soundbar nicht synchron ist, wählen Sie in den Soundeinstellungen <b>AUDIO SYNC</b> aus und legen dann mithilfe der Tasten <b>Oben/Unten</b> eine Audioverzögerung zwischen 0 und 300 Millisekunden fest. (Nicht im „<b>USB</b>“-Modus verfügbar.)</li> <li>• <b>AUDIO SYNC</b> wird nur bei einigen Funktionen unterstützt.</li> </ul>
<p><b>9</b></p>  <p>WOOFER</p>	 <p>Drücken Sie die Taste nach oben oder unten, um die Lautstärke des Subwoofers auf -12 oder zwischen -6 bis +6 einzustellen. Um die Lautstärke des Subwoofers auf 0 zu stellen, drücken Sie die Taste.</p>
<p><b>10</b></p>  <p>VOL</p>	 <p>Drücken Sie die Taste nach oben oder unten, um die Lautstärke einzustellen.</p> <ul style="list-style-type: none"> <li>• <b>Stummschaltung</b> Drücken Sie die Taste <b>VOL</b>, um den Ton stumm zu schalten. Drücken Sie sie erneut, um den Ton wieder einzuschalten.</li> </ul>

# Anpassen der Soundbar-Lautstärke mit einer TV-Fernbedienung

Bei einem Samsung TV kann die Lautstärke der Soundbar mit der IR-Fernbedienung, die im Lieferumfang des Samsung TV enthalten ist, eingestellt werden.

Stellen Sie zuerst den Fernseher im TV-Menü Ihres Samsung TV auf externe Lautsprecher, und verwenden Sie dann die Samsung-Fernbedienung, um die Lautstärke der Soundbar zu einzustellen. Weitere Informationen finden Sie im Benutzerhandbuch des Fernsehgeräts. Standardmäßig wird diese Funktion von der Fernbedienung des Samsung TV gesteuert. Wenn es sich bei Ihrem Fernsehgerät nicht um einen Samsung TV handelt, befolgen Sie die nachstehenden Anweisungen, um die Einstellungen dieser Funktion zu ändern.

1. Schalten Sie die Soundbar aus.

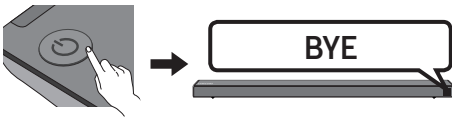

2. Wenn Sie diese Funktion nicht verwenden möchten, drücken Sie die Taste **WOOFER** nach oben und halten Sie sie für 5 Sekunden wiederholt gedrückt, bis „**OFF-TV REMOTE**“ in der Anzeige erscheint.

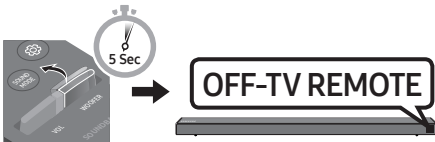

3. Wenn Sie die Soundbar mit der Fernbedienung Ihres Fernsehers steuern wollen, drücken Sie wiederholt die Taste **WOOFER** nach oben und halten Sie sie für 5 Sekunden gedrückt, bis „**ALL-TV REMOTE**“ in der Anzeige erscheint. Verwenden Sie dann das Menü Ihres Fernsehers, um externe Lautsprecher auszuwählen.



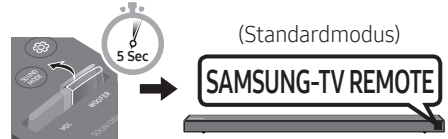

4. Wenn Sie die Soundbar in den Standardmodus zurücksetzen möchten (Steuerung über eine Samsung-TV-Fernbedienung), drücken Sie die Taste **WOOFER** nach oben und halten Sie sie für 5 Sekunden wiederholt gedrückt, bis „**SAMSUNG-TV REMOTE**“ in der Anzeige erscheint.



- Jedes Mal, wenn Sie die **WOOFER**-Taste nach oben drücken und für mindestens 5 Sekunden gedrückt halten, ändert sich der Modus in der folgenden Reihenfolge: „**SAMSUNG-TV REMOTE**“ (Standardmodus) → „**OFF-TV REMOTE**“ → „**ALL-TV REMOTE**“.
- Diese Funktion ist je nach Fernbedienung eventuell nicht verfügbar.
- Diese Funktion wird von den folgenden Herstellern unterstützt:  
VIZIO, LG, Sony, Sharp, PHILIPS, PANASONIC, TOSHIBA, GRUNDIG, Hisense, RCA

## Verwenden der verborgenen Tasten (Tasten mit mehr als einer funktion)

Verborgene Taste		Referenzseite
Fernbedienungstaste	Funktion	
WOOFER	TV-Fernbedienung Ein/Aus (Standby)	Seite 25
 (Quelle)	BT-Kopplung	Seite 22
▶   (Wiedergabe / Pause)	Auto Power Down Ein/Aus (AUX-Modus)	Seite 23
	Initialisieren (Standby)	Seite 30
	BT Bereit	Seite 13
Links	Auto Power Link ON/OFF	Seite 23
Rechts	Anynet+ ON/OFF	Seite 23
Oben	ID SET	Seite 23
Unten	Lautstärkebeschränkung Ein/Aus	Seite 24
 (Klangsteuerung)	7-Band EQ	Seite 24
SOUND MODE	DRC ON/OFF (Standby)	Seite 22
	Bluetooth Power	Seite 22

## Ausgabe-spezifikationen für die unterschiedlichen sound-effekt-modi

Effekt		Eingang	Ausgang	
			Ohne drahtloses Rücklautsprecherkit	Mit drahtlosem Rücklautsprecherkit
 <b>SOUND MODE</b>	STANDARD	2.0 Kanal	2.1 Kanal	4.1 Kanal
		5.1 Kanal	2.1 Kanal	4.1 Kanal
	SURROUND	2.0 Kanal	2.1 Kanal	4.1 Kanal
		5.1 Kanal	2.1 Kanal	4.1 Kanal

- Das drahtlose Rücklautsprecherkit von Samsung ist separat erhältlich. Für den Erwerb eines Kits kontaktieren Sie den Händler, bei dem Sie die Soundbar erworben haben.

# 09 INSTALLIEREN DER WANDHALTERUNG

## Komponenten für die Anbringung an der Wand

### Vorsichtsmaßnahmen für die Installation

- Installieren Sie nur an einer vertikalen Wand.
- Installieren Sie nicht an einem Ort mit hoher Temperatur oder Feuchtigkeit.
- Überprüfen Sie, ob die Wand stark genug ist, um das Gewicht des Produkts zu tragen. Falls nicht, verstärken Sie die Wand oder wählen Sie einen anderen Installationsort.
- Kaufen und verwenden Sie Befestigungsschrauben oder Verankerungen, die für Ihre Wandart geeignet sind (Gipskartonplatte, Eisenplatte, Holz, etc.). Fixieren Sie die Befestigungsschrauben falls möglich mit Wandverankerungen.
- Kaufen Sie Schrauben für die Wandmontage entsprechend der Art und der Dicke der Wand, an der Sie die Soundbar montieren wollen.
  - Durchmesser: M5
  - Länge: 35 mm oder länger empfohlen.
- Schließen Sie die Kabel vom Gerät an externe Geräte an, bevor sie die Soundbar an der Wand installieren.
- Stellen Sie sicher, dass das Gerät ausgeschaltet und der Netzstecker gezogen ist, bevor Sie es installieren. Andernfalls kann es zu einem elektrischen Schlag kommen.

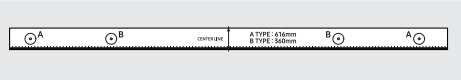

### Montagehilfe für die Wandhalterung

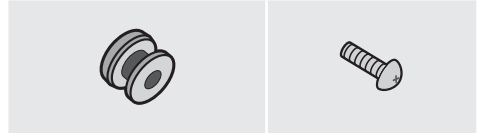

Aufhängungsschraube  
(2 Stck.)

Schraube (2 Stck.)



Wandhalterung (2 Stck.)

1. Platzieren Sie die **Montagehilfe für die Wandhalterung** an der Wand.
  - Die **Montagehilfe für die Wandhalterung** muss waagrecht positioniert sein.
  - Falls Ihr Fernseher an der Wand befestigt ist, installieren Sie die Soundbar mindestens 5 cm unterhalb des Fernsehers.

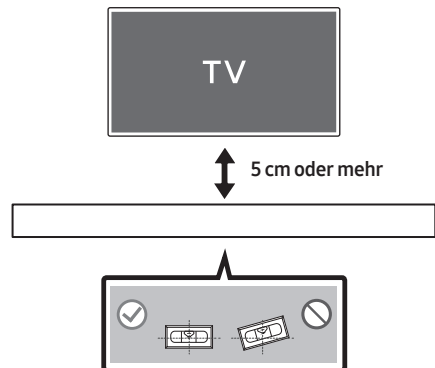

2. Richten Sie die **Mittellinie der Montagehilfe für die Wandhalterung** auf die Mitte des Fernsehers aus (wenn Sie die Soundbar unter dem Fernseher montieren) und befestigen Sie dann die **Montagehilfe für die Wandhalterung** mit Klebeband an der Wand.

- Wenn Sie die Soundbar nicht unter einem Fernseher montieren, stellen Sie sicher, dass sich die **Mittellinie** in der Mitte des Montagebereichs befindet.

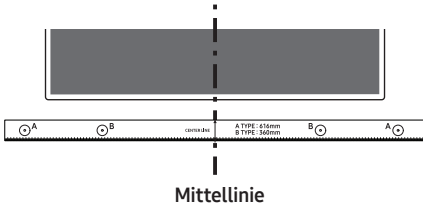

Mittellinie

3. Drücken Sie die Spitze eines Stifts oder einen spitzen Bleistift durch die Mitte der **A-TYPE**-Bilder an beiden Enden der Montagehilfe, um die Löcher für die Aufhängungsschrauben zu markieren. Entfernen Sie dann die **Montagehilfe für die Wandhalterung**.

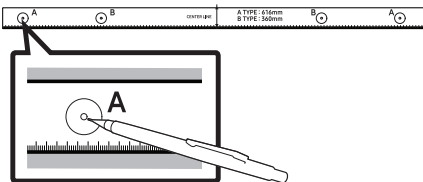

4. Bohren Sie mit einem geeigneten Bohrer an jeder Markierung ein Loch in die Wand.

- Wenn die Markierungen nicht den Positionen der Halterungsbolzen entsprechen, achten Sie darauf, geeignete Dübel oder Molly-Dübel in die Löcher einzuführen, bevor Sie die Aufhängungsschrauben einführen. Wenn Sie Dübel oder Molly-Dübel verwenden, achten Sie darauf, dass die gebohrten Löcher für die verwendeten Dübel oder Molly-Dübel groß genug sind.

5. Stecken Sie eine Schraube (nicht enthalten) durch jede **Aufhängungsschraube** und drehen Sie dann jede Schraube in einem Aufhängungsschraubenloch.

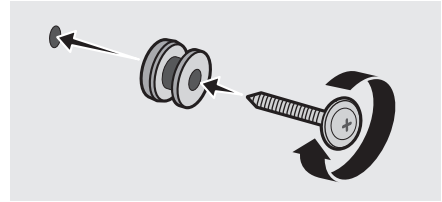

6. Installieren Sie 2 **Wandhalterung** mit der richtigen Ausrichtung auf der Unterseite der Soundbar unter Verwendung von 2 **Schraube**.

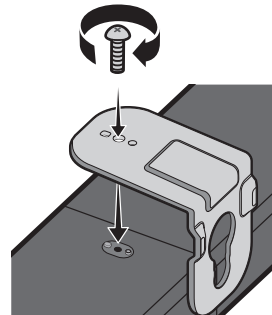

- Achten Sie beim Zusammenbau darauf, dass sich die Aufhängungsteile der **Wandhalterungen** hinter der Rückseite der Soundbar befinden.

Rückseite der Soundbar

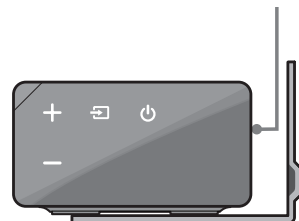

Rechtes Ende der Soundbar

## 10 SOFTWAREAKTUALISIERUNG

7. Montieren Sie die Soundbar mithilfe der befestigten **Wandhalterungen**, indem Sie die **Wandhalterungen** an die **Aufhängungsschrauben** an der Wand hängen.

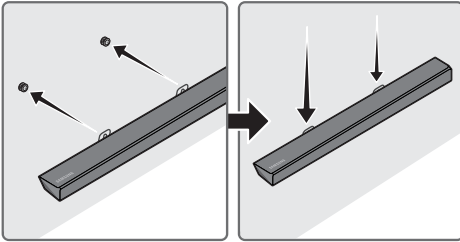

8. Schieben Sie die Soundbar wie nachfolgend dargestellt nach unten, sodass die **Wandhalterung** sicher auf den **Aufhängungsschraube** ruhen.
- Setzen Sie die **Aufhängungsschraube** in den breiten (unteren) Teil der **Wandhalterung** ein und schieben Sie dann die **Wandhalterung** nach unten, sodass die **Wandhalterung** sicher auf den **Aufhängungsschraube** ruhen.

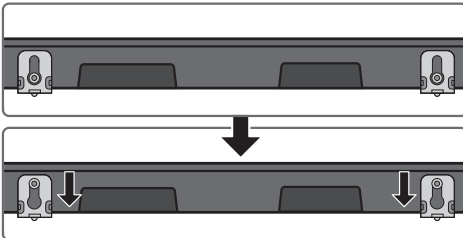

Samsung kann in Zukunft Aktualisierungen für das Firmwaresystem der Soundbar anbieten.

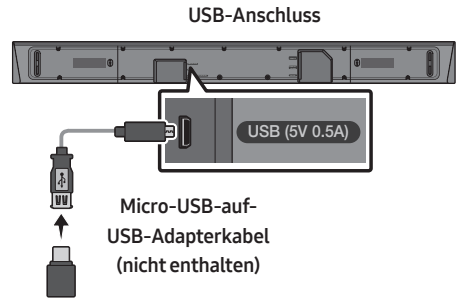

Wenn eine Aktualisierung angeboten wird, können Sie die Firmware aktualisieren, indem Sie ein USB-Gerät mit der darauf gespeicherten Firmware-Aktualisierung an den USB-Anschluss der Soundbar anschließen. Weitere Informationen zum Herunterladen der Aktualisierungsdateien finden Sie auf der Samsung Electronics Webseite unter ([www.samsung.com](http://www.samsung.com) → Support). Geben Sie dann das Modell Ihrer Soundbar ein oder wählen Sie es aus, wählen Sie Software & Anwendungen und dann Downloads. Beachten Sie, dass die Namen der Option variieren können.

## Updateverfahren

1. Verbinden Sie ein Micro-USB-auf-USB-Adapterkabel mit einem Micro-USB-2.0-Stecker (Typ B) an einem Ende und einer Standard-USB-2.0-Buchse (Typ A) am anderen Ende mit dem Micro-USB-Anschluss Ihrer Soundbar.
  - Das Micro-USB-auf-USB-Adapterkabel ist separat erhältlich. Wenden Sie sich hierzu an ein Samsung Servicezentrum oder den Kundendienst von Samsung.
2. Befolgen Sie zum Herunterladen der Produktsoftware die unter beschriebenen Schritte: Gehen Sie auf die Samsung-Website unter (samsung.com) → suchen Sie nach dem Modellnamen - wählen Sie die Option Kundendienst (Änderung der Bezeichnung der Option vorbehalten)
3. Speichern Sie die heruntergeladene Software auf einem USB-Speicher und wählen Sie „Hier extrahieren“, um den Ordner zu entzippen.
4. Schalten Sie die Soundbar aus und schließen Sie den USB-Speicher mit dem Software-Update an den weiblichen Anschluss eines Micro-USB-Adapterkabels an. Verbinden Sie das Kabel mit dem USB-Anschluss an der Soundbar.
5. Schalten Sie die Soundbar ein. Innerhalb von 3 Minuten wird „**UPDATE**“ angezeigt und der Aktualisierungsprozess beginnt.
6. Wenn das Update abgeschlossen ist, wird die Soundbar ausgeschaltet. Halten Sie die Taste **▶||** auf der Fernbedienung 5 Sekunden lang gedrückt. „**INIT**“ wird auf dem Bildschirm angezeigt und die Soundbar wird ausgeschaltet. Das Update ist abgeschlossen.
  - Dieses Produkt verfügt über eine DUAL-BOOT-Funktion. Wenn die Firmware nicht aktualisiert werden kann, können Sie sie erneut aktualisieren.

## Wenn UPDATE nicht angezeigt wird

1. Schalten Sie die Soundbar aus, trennen Sie das Speichergerät mit den Update-Dateien und verbinden Sie es anschließend erneut mit dem USB-Anschluss der Soundbar.
2. Ziehen Sie das Stromkabel der Soundbar ab, schließen Sie es erneut an und schalten Sie dann die Soundbar ein.
  - Das Aktualisieren der Firmware funktioniert gegebenenfalls nicht richtig, wenn von der Soundbar unterstützte Audiodateien auf dem Speichergerät gespeichert sind.
  - Unterbrechen Sie während des Aktualisierungsprozesses nicht die Stromversorgung und entfernen Sie nicht den USB-Speicher. Wenn die Aktualisierung der Firmware abgeschlossen ist, wird das Hauptgerät automatisch ausgeschaltet.
  - Wenn die Aktualisierung abgeschlossen ist, wird die Benutzereinstellung der Soundbar initialisiert. Wir empfehlen Ihnen, Ihre persönlichen Einstellungen schriftlich zu notieren, damit Sie sie nach dem Update leicht wiederherstellen können. Beachten Sie, dass durch die Aktualisierung der Firmware auch die Subwoofer-Verbindung zurückgesetzt wird. Wenn die Verbindung zum Subwoofer nach dem Update nicht automatisch wiederhergestellt wird, siehe Seite 6. Wenn das Software-Update fehlschlägt, prüfen Sie, ob der USB-Speicher defekt ist.
  - Benutzer von Mac OS sollten als USB-Format MS-DOS (FAT) verwenden.
  - Abhängig vom Hersteller des Speichergeräts ist eine Aktualisierung über USB gegebenenfalls nicht verfügbar.

# 11 FEHLERBEHEBUNG

Bevor Sie sich an den Kundendienst wenden, überprüfen Sie bitte die folgenden Punkte.

## Das Gerät wird nicht eingeschaltet.

### Ist das Stromkabel an die Steckdose angeschlossen?

- Schließen Sie den Netzstecker an die Steckdose an.

## Eine Funktion funktioniert nicht, wenn die Taste gedrückt wird.

### Gibt es statische Elektrizität in der Luft?

- Trennen Sie den Netzstecker und schließen Sie ihn erneut an.

## Im BT-Modus kommt es zu Tonaussetzern.

- Siehe die Abschnitte zur Bluetooth-Verbindung auf Seite 12 und 18.

## Es wird kein Ton wiedergegeben.

### Ist die Stummschaltfunktion aktiviert?

- Drücken Sie die Taste **VOL**, um die Funktion zu deaktivieren.

### Ist die Lautstärke auf das Minimum eingestellt?

- Passen Sie die Lautstärke an.

## Die Fernbedienung funktioniert nicht.

### Sind die Batterien leer?

- Tauschen Sie sie gegen neue aus.

### Ist der Abstand zwischen Fernbedienung und Soundbar-Hauptgerät zu groß?

- Gehen Sie mit der Fernbedienung näher an das Soundbar-Hauptgerät heran.

## Die rote LED am Subwoofer blinkt und der Subwoofer gibt keinen Ton aus.

Dieses Problem kann auftreten, wenn der Subwoofer nicht an das Soundbar-Hauptgerät angeschlossen ist.

- Versuchen Sie, den Subwoofer erneut zu verbinden. (Siehe Seite 6.)

## Der Subwoofer brummt und vibriert spürbar.

### Versuchen Sie, die Vibration Ihres Subwoofers anzupassen.

- Drücken Sie die Taste **WOOFER** auf Ihrer Fernbedienung nach oben oder unten, um die Subwooferlautstärke einzustellen (bis -12 oder zwischen -6 ~ +6).



## 12 LIZENZ

---



Manufactured under license from Dolby Laboratories. Dolby, Dolby Audio, Pro Logic, and the double-D symbol are trademarks of Dolby Laboratories.

---



For DTS patents, see <http://patents.dts.com>. Manufactured under license from DTS Licensing Limited. DTS, the Symbol, DTS in combination with the Symbol, and DTS Digital Surround are registered trademarks or trademarks of DTS, Inc. in the United States and/or other countries. © DTS, Inc. All Rights Reserved.

---



The terms HDMI and HDMI High-Definition Multimedia Interface, and the HDMI Logo are trademarks or registered trademarks of HDMI Licensing LLC in the United States and other countries.

---

## 13 BEKANNTMACHUNG ZU OPEN SOURCE LIZENZEN

Wenn Sie Fragen bezüglich des Themas Open Source haben, wenden Sie sich bitte per E-Mail unter der Adresse an Samsung ([oss.request@samsung.com](mailto:oss.request@samsung.com)).

## 14 WICHTIGE HINWEISE ZUM KUNDENDIENST

- Die Abbildungen in dieser Anleitung dienen nur als Referenz und können sich vom aktuellen Produkt unterscheiden.
- Es kann eine Gebühr erhoben werden, wenn:
  - (a) Ein Techniker auf Ihre Anfrage bestellt wird und am Gerät kein Defekt vorliegt (z. B. weil Sie diese Bedienungsanleitung nicht gelesen haben).
  - (b) Sie das Gerät in einer Reparaturwerkstatt abgegeben haben und am Gerät kein Defekt vorliegt (z. B. weil Sie diese Bedienungsanleitung nicht gelesen haben).
- Die Höhe dieser Gebühr wird Ihnen mitgeteilt, bevor irgendwelche Arbeiten durchgeführt werden oder der Hausbesuch erfolgt.

# 15 SPEZIFIKATIONEN UND LEITFADEN

## Technische daten

Modellname	HW-N650
USB	5V/0,5A
Gewicht	3,6 kg
Abmessungen (B × H × T)	1100,0 x 59,0 x 100,0 mm
Betriebstemperatur	+5°C bis +35°C
Zulässige Luftfeuchtigkeit	10 % ~ 75 %
VERSTÄRKER Nennausgangsleistung	30W x 6 + 10W x 2
Unterstützte Wiedergabeformate	LPCM 2ch, Dolby Audio™ (unterstützt Dolby® Digital), DTS
AUSGANGSLEISTUNG DES DRAHTLOSGERÄTS BT max. Transmitterleistung SRD max. Transmitterleistung	100mW bei 2,4GHz – 2,4835GHz 25mW bei 5,725GHz – 5,825GHz

Subwoofername	PS-WN30
Gewicht	7,0 kg
Abmessungen (B × H × T)	215,0 x 384,5 x 304,0 mm
VERSTÄRKER Nennausgangsleistung	160W

Gesamtstromverbrauch im Bereitschaftszustand (W)	2,9W
Bluetooth Anschlussdeaktivierungsmethode	Halten Sie die Taste <b>SOUND MODE</b> für mindestens 5 Sekunden gedrückt, um die Bluetooth Power-Funktion auszuschalten.

## HINWEISE

- Samsung Electronics Co., Ltd behält sich das Recht auf unangekündigte Änderungen vor.
- Gewicht und Abmessungen können von den Angaben abweichen.

- Samsung Electronics erklärt hiermit, dass dieses Gerät der Richtlinie 2014/53/EU entspricht.



Der vollständige Text der EU-Konformitätserklärung ist unter folgender Internetadresse abrufbar: <http://www.samsung.com> geben Sie unter Support > Produktsupport suchen den Modellnamen ein.  
Dieses Gerät kann in allen EU-Ländern betrieben werden.



#### **[Korrekte Entsorgung der Batterien dieses Produkts]**

##### **(Gilt für Länder mit Abfalltrennsystemen)**

Die Kennzeichnung auf der Batterie bzw. auf der dazugehörigen Dokumentation oder Verpackung gibt an, dass die Batterie zu diesem Produkt nach seiner Lebensdauer nicht zusammen mit dem normalen Haushaltsmüll entsorgt werden darf. Wenn die Batterie mit den chemischen Symbolen Hg, Cd oder Pb gekennzeichnet ist, liegt der Quecksilber-, Cadmium- oder Blei-Gehalt der Batterie über den in der EG-Richtlinie 2006/66 festgelegten Referenzwerten. Wenn Batterien nicht ordnungsgemäß entsorgt werden, können sie der menschlichen Gesundheit bzw. der Umwelt schaden.

Bitte helfen Sie, die natürlichen Ressourcen zu schützen und die nachhaltige Wiederverwertung von stofflichen Ressourcen zu fördern, indem Sie die Batterien von anderen Abfällen getrennt über Ihr örtliches kostenloses Altbatterie- Rücknahmesystem entsorgen.



#### **Korrekte Entsorgung von Altgeräten (Elektroschrott)**

##### **(Gilt für Länder mit Abfalltrennsystemen)**

Die Kennzeichnung auf dem Produkt, Zubehörteilen bzw. auf der dazugehörigen Dokumentation gibt an, dass das Produkt und Zubehörteile (z. B. Ladegerät, Kopfhörer, USB-Kabel) nach ihrer Lebensdauer nicht zusammen mit dem normalen Haushaltsmüll entsorgt werden dürfen. Entsorgen Sie dieses Gerät und Zubehörteile bitte getrennt von anderen Abfällen, um der Umwelt bzw. der menschlichen Gesundheit nicht durch unkontrollierte Müllbeseitigung zu schaden. Helfen Sie mit, das Altgerät und Zubehörteile fachgerecht zu entsorgen, um die nachhaltige Wiederverwertung von stofflichen Ressourcen zu fördern. Private Nutzer wenden sich an den Händler, bei dem das Produkt gekauft wurde, oder kontaktieren die zuständigen Behörden, um in Erfahrung zu bringen, wo Sie das Altgerät bzw. Zubehörteile für eine umweltfreundliche Entsorgung abgeben können.









Gewerbliche Nutzer wenden sich an ihren Lieferanten und gehen nach den Bedingungen des Verkaufsvertrags vor. Dieses Produkt und elektronische Zubehörteile dürfen nicht zusammen mit anderem Gewerbemüll entsorgt werden.

Für Informationen über die Umweltverpflichtungen und produktspezifischen regulatorischen Verpflichtungen von Samsung wie z. B. REACH, WEEE, Batterien, besuchen Sie:  
[http://www.samsung.com/uk/aboutsamsung/samsungelectronics/corporatecitizenship/data\\_corner.html](http://www.samsung.com/uk/aboutsamsung/samsungelectronics/corporatecitizenship/data_corner.html)

# INFORMATIONS RELATIVES À LA SÉCURITÉ

## AVERTISSEMENTS

POUR ÉVITER LES RISQUES DE CHOC ÉLECTRIQUE, NE DÉMONTÉZ PAS LE CAPOT. L'APPAREIL NE CONTIENT PAS DE PIÈCES RÉPARABLES PAR L'UTILISATEUR ; S'ADRESSER À UN SERVICE APRÈS-VENTE QUALIFIÉ.

	<b>ATTENTION</b> <b>RISQUE DE CHOC ÉLECTRIQUE. NE PAS OUVRIR</b>	
	Ce symbole indique que ce produit est alimenté par haute tension. Il est dangereux de toucher la moindre pièce située à l'intérieur de ce produit.	
	Ce symbole indique qu'une documentation importante relative au fonctionnement et à l'entretien est fournie avec le produit.	
	Produit de classe II : ce symbole indique qu'aucun branchement de sécurité à la terre (prise de terre) n'est requis.	
	Tension CA : ce symbole indique que la tension nominale indiquée par le symbole est une tension CA.	
	Tension CC : ce symbole indique que la tension nominale indiquée par le symbole est une tension CC.	
	Mise en garde, Consulter le mode d'emploi : ce symbole avertit l'utilisateur qu'il doit consulter le manuel d'utilisation pour en savoir plus sur les informations relatives à la sécurité.	

## AVERTISSEMENT

- Afin de diminuer les risques d'incendie ou de choc électrique, n'exposez pas cet appareil à la pluie ou à l'humidité.

## ATTENTION

- POUR PRÉVENIR LES CHOCS ÉLECTRIQUES, BRANCHEZ LA FICHE AU FOND, EN PRENANT SOIN D'INSÉRER LA TIGE LARGE DANS LA FENTE LARGE.
- Cet appareil doit toujours être branché à une prise terre.
- Pour déconnecter l'appareil du circuit principal, la prise doit être débranchée de la prise principale ; il est de ce fait nécessaire que la prise principale soit facile d'accès.
- Évitez toute projection d'eau sur l'appareil. Ne posez jamais d'objet contenant un liquide (ex : un vase) dessus.
- Pour éteindre complètement l'appareil, vous devez retirer le cordon d'alimentation de la prise murale. Par conséquent, le cordon d'alimentation doit être facilement accessible à tout moment.

# PRÉCAUTIONS

1. Vérifiez que l'alimentation électrique CA de votre domicile respecte les conditions en matière d'alimentation répertoriées sur l'étiquette d'identification située au bas de votre produit. Posez votre produit à plat sur un meuble stable en veillant à laisser un espace de 7 à 10 cm autour de l'appareil afin d'assurer une ventilation correcte de celui-ci. Faites attention à ne pas obstruer les orifices de ventilation. Ne posez pas l'ensemble sur un amplificateur ou un autre appareil susceptible de chauffer. Cet ensemble est conçu pour une utilisation en continu. Pour entièrement éteindre l'appareil, débranchez la fiche CA de la prise murale. Débranchez l'appareil si vous envisagez de ne pas l'utiliser durant une longue période.
2. En cas d'orage, débranchez la fiche de l'appareil de la prise murale. Les surtensions occasionnées par l'orage pourraient endommager votre appareil.
3. N'exposez pas l'ensemble aux rayons directs du soleil ou à toute autre source de chaleur. Ceci pourrait entraîner une surchauffe et un dysfonctionnement de l'appareil.
4. Protégez le produit de l'humidité (comme les vases) et d'une chaleur excessive (comme une cheminée) ou de tout équipement capable de créer des champs magnétiques ou électriques. Débranchez le câble d'alimentation en cas de dysfonctionnement. Votre produit n'est pas prévu pour un usage industriel. Ce produit ne peut être utilisé qu'à des fins personnelles. Une condensation peut se former si le produit ou un disque a été stocké à basse température. Si vous devez transporter l'ensemble pendant l'hiver, attendez environ 2 heures que l'appareil ait atteint la température de la pièce avant de l'utiliser.
5. Les piles utilisées dans ce produit peuvent contenir des produits chimiques dangereux pour l'environnement. Ne jetez pas les piles dans votre poubelle habituelle. Ne vous débarrassez pas des piles en les faisant brûler. Ne court-circuitez pas, ne désassemblez pas ni ne faites pas surchauffer les batteries. Le remplacement incorrect de la batterie entraîne un risque d'explosion. Ne la remplacez que par une batterie du même type.

## À PROPOS DE CE MANUEL

Le manuel d'utilisateur est composé de deux parties : ce MANUEL D'UTILISATEUR sur papier et un MANUEL COMPLET détaillé à télécharger.



### MANUEL D'UTILISATEUR

Consultez ce manuel pour en savoir plus sur les consignes de sécurité, l'installation du produit, les connexions et les spécifications du produit.



### MANUEL COMPLET

Vous pouvez accéder au MANUEL COMPLET sur le centre d'assistance clientèle en ligne de Samsung ou en scannant le code QR. Pour consulter le manuel sur votre PC ou appareil mobile, téléchargez-le au format document depuis le site Web de Samsung. (<http://www.samsung.com/support>)

La présentation et les spécifications peuvent faire l'objet de modifications sans préavis.

# SOMMAIRE

<b>01</b>	<b>Contrôle des Composants</b>	<b>2</b>
	Insertion des piles avant l'utilisation de la télécommande (Piles AA X 2)	2
<b>02</b>	<b>Présentation du Produit</b>	<b>3</b>
	Panneau avant / Panneau côté droit de la Soundbar	3
	Panneau inférieur de la Soundbar	4
<b>03</b>	<b>Connexion de la Soundbar</b>	<b>5</b>
	Connexion de l'alimentation électrique	5
	Connexion de la Soundbar au Caisson de basse	6
	– Connexion automatique entre le Caisson de basse et la Soundbar	6
	– Connexion manuelle du Caisson de basse si la connexion automatique échoue	7
	Connexion du SWA-8500S à une Soundbar (Vendue séparément)	8
<b>04</b>	<b>Connexion à votre Téléviseur</b>	<b>10</b>
	Méthode 1. Connexion avec un câble	10
	– Connexion à l'aide d'un câble optique	10
	– Connexion d'un téléviseur à l'aide d'un câble HDMI	11
	Méthode 2. Connexion sans fil	12
	– Connexion à un téléviseur via Bluetooth	12
<b>05</b>	<b>Connexion à un Appareil Externe</b>	<b>14</b>
	Connexion à l'aide d'un câble audio Optique ou Analogique (AUX)	14
	Connexion à l'aide d'un câble HDMI	15
<b>06</b>	<b>Connexion d'un périphérique de stockage USB</b>	<b>16</b>

<b>07</b>	<b>Connexion à un Appareil Mobile</b>	<b>18</b>
	Connexion via Bluetooth	18
	Utilisation de l'application Samsung Audio Remote	21
	– Installation de l'application Samsung Audio Remote	21
	– Lancement de l'application Samsung Audio Remote	21
<b>08</b>	<b>Utilisation de la télécommande</b>	<b>22</b>
	Comment utiliser la télécommande	22
	Réglage du volume de la Soundbar avec une télécommande de téléviseur	25
	Utilisation des touches dissimulées (Touches avec plus d'une fonction)	26
	Spécifications de sortie pour les différents modes d'effets sonores	26
<b>09</b>	<b>Installation du Support Mural</b>	<b>27</b>
	Précautions d'installation	27
	Composants de fixation au mur	27
<b>10</b>	<b>Mise à jour du Logiciel</b>	<b>29</b>
	Procédure de mise à jour	30
	Si UPDATE ne s'affiche pas	30
<b>11</b>	<b>Dépannage</b>	<b>31</b>
<b>12</b>	<b>Licence</b>	<b>32</b>
<b>13</b>	<b>Avis de Licence Libre</b>	<b>32</b>
<b>14</b>	<b>Remarque Importante à Propos du Service</b>	<b>32</b>
<b>15</b>	<b>Spécifications et Guide</b>	<b>33</b>
	Spécifications	33

# 01 CONTRÔLE DES COMPOSANTS

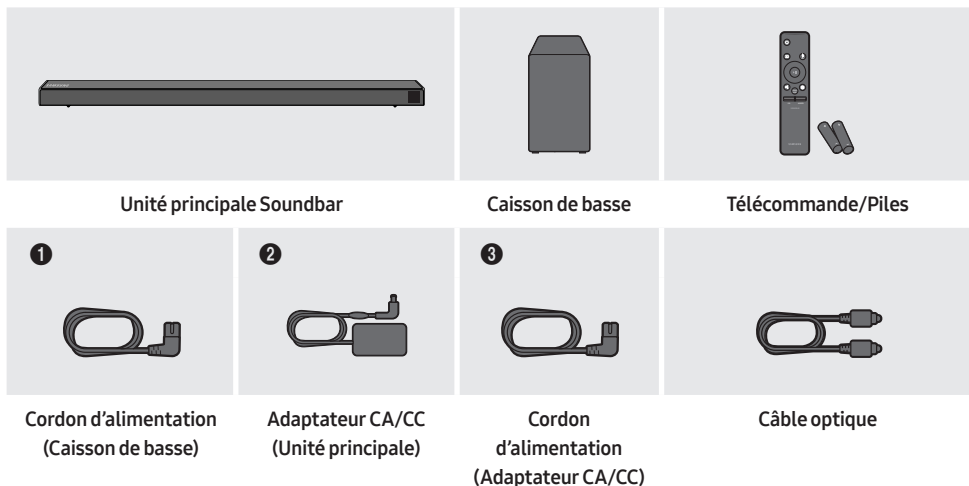

- Pour plus d'informations sur l'alimentation et la consommation électriques, reportez-vous à l'étiquette collée sur le produit. (Étiquette : Bas de l'Unité Principale Soundbar)
- Les étapes de connexion de l'alimentation sont étiquetées (1, 2, 3). Pour plus d'informations sur les connexions de l'alimentation, consultez la page 5.
- Pour les composants de fixation murale de la Soundbar, consultez la page 27.
- Pour acheter des composants supplémentaires ou des câbles optionnels, contactez un Centre de service Samsung ou le Service client de Samsung.
- L'aspect des accessoires peut légèrement différer des illustrations ci-dessus.

## Insertion des piles avant l'utilisation de la télécommande (Piles AA X 2)

Faites glisser le couvercle des piles dans la direction de la flèche jusqu'à ce qu'il soit complètement retiré. Insérez 2 piles AA (1,5 V) orientées de sorte que la polarité soit correcte. Remettez le couvercle en le faisant glisser dans sa position.

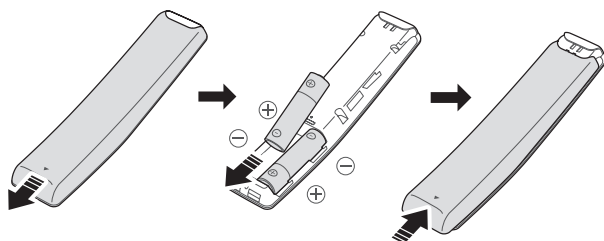



## 02 PRÉSENTATION DU PRODUIT

### Panneau avant / Panneau côté droit de la Soundbar

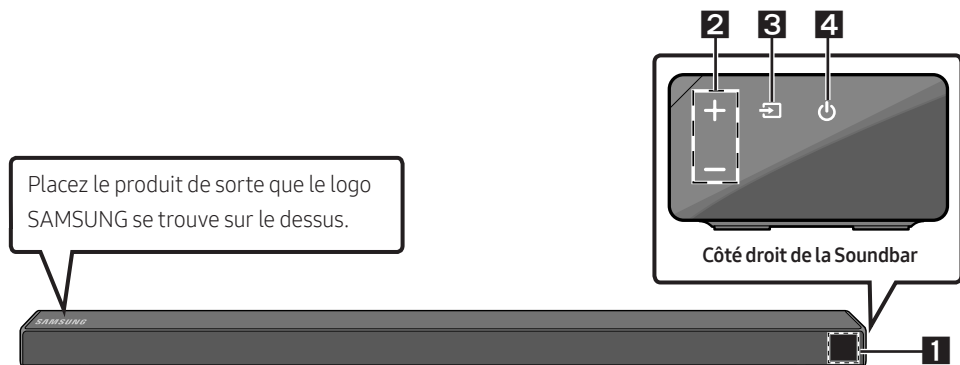

**1** **Affichage**  
Affiche l'état et le mode actuel du produit.

**2** **Touche +/- (Volume)**  
Règle le volume.  
• Une fois ajusté, le niveau de volume apparaît sur l'affichage avant de la Soundbar.

**3** **Touche  (Source)**  
Sélectionne le mode d'entrée de la source.

Mode d'entrée	Affichage
Entrée numérique optique	D.IN
Entrée ARC (HDMI OUT)	D.IN → TV ARC (Conversion automatique)
Entrée AUX	AUX
Entrée HDMI	HDMI
Mode BLUETOOTH	BT
Mode USB	USB

• Pour activer le mode «**BT PAIRING**», changez la source sur le mode «**BT**», puis appuyez et maintenez enfoncée la touche  (**Source**) pendant plus de 5 secondes.

**4** **Touche  (Alimentation)**  
Allume et éteint l'appareil.

- Lorsque vous branchez le cordon CA, la touche Marche/Arrêt fonctionne pendant 4 à 6 secondes.
- Lorsque vous mettez l'unité sous tension, il faut compter 4 ou 5 secondes de retard avant le déclenchement du son.
- Si vous souhaitez bénéficier du son du Soundbar uniquement, vous devrez éteindre les enceintes du téléviseur depuis le menu Audio Setup de votre téléviseur. Reportez-vous au manuel fourni avec votre téléviseur.

## Panneau inférieur de la Soundbar

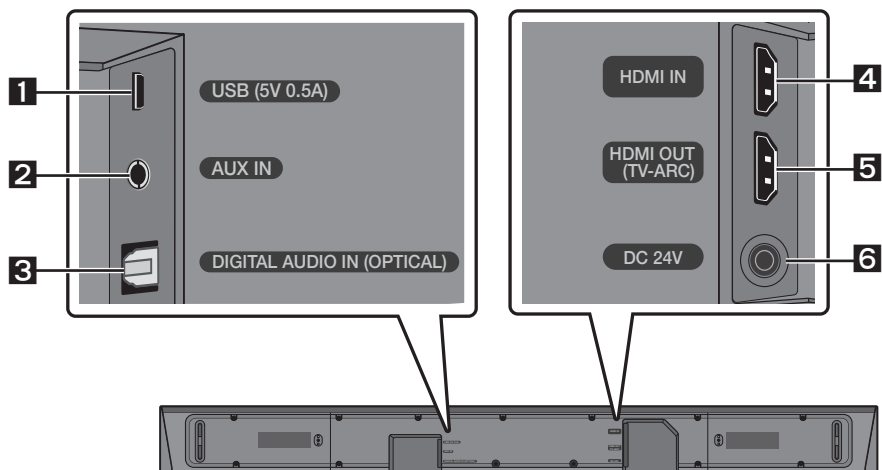

<b>1</b>	<b>USB (5V 0.5A)</b> Permet de connecter un périphérique USB pour lire des fichiers musicaux sur le périphérique USB via la Soundbar.
<b>2</b>	<b>AUX IN</b> Permet de connecter la sortie numérique analogique d'un appareil externe.
<b>3</b>	<b>DIGITAL AUDIO IN (OPTICAL)</b> Permet de connecter la sortie numérique (optique) d'un appareil externe.
<b>4</b>	<b>HDMI IN</b> Permet l'entrée de signaux numériques vidéo et audio simultanément à l'aide du câble HDMI. Permet de connecter la sortie HDMI d'un appareil externe.
<b>5</b>	<b>HDMI OUT (TV-ARC)</b> Permet de connecter une prise jack HDMI (ARC) sur un téléviseur.
<b>6</b>	<b>DC 24V (Entrée d'alimentation électrique)</b> Permet de connecter l'adaptateur CA/CC.

- Lorsque vous débranchez le câble d'alimentation de l'adaptateur d'alimentation CA/CC d'une prise de courant murale, retirez la fiche. Ne tirez pas le câble.
- Ne branchez pas cette unité ou d'autres composants à une prise CA tant que toutes les connexions entre les composants ne sont pas terminées.

# 03 CONNEXION DE LA SOUNDBAR

## Connexion de l'alimentation électrique

Utilisez les composants d'alimentation (❶, ❷, ❸) pour connecter le Caisson de basse et la Soundbar à une prise électrique dans l'ordre suivant :

- ❶ Connectez le cordon d'alimentation au Caisson de basse.
- ❷ Branchez le câble de sortie d'alimentation sur l'adaptateur secteur, puis à la Soundbar.
- ❸ Connectez le cordon d'alimentation à la prise murale.

Reportez-vous aux illustrations ci-dessous.

- Pour plus d'informations sur l'alimentation et la consommation électriques requises, reportez-vous à l'étiquette collée sur le produit. (Étiquette : Partie inférieure de l'unité principale Soundbar)

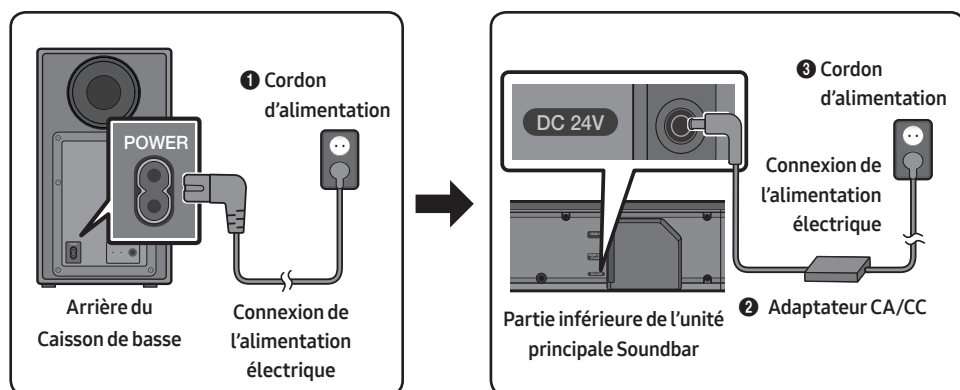

- Veillez à poser l'adaptateur CA/CC à plat sur une table ou sur le sol. Si l'adaptateur CA/CC pend et que l'entrée du cordon CA est située face vers le haut, de l'eau ou d'autres substances étrangères risquent de pénétrer dans l'adaptateur et d'entraîner des dysfonctionnements.

## Connexion de la Soundbar au Caisson de basse

Lorsque le Caisson de basse est connecté, vous pouvez profiter de la puissance sonore des graves.

### Connexion automatique entre le Caisson de basse et la Soundbar

Lorsque vous mettez l'appareil sous tension après avoir connecté les câbles d'alimentation à la Soundbar et au Caisson de basse, le Caisson de basse est automatiquement connecté à la Soundbar.

- Une fois l'appariement automatique effectué, les indicateurs bleus situés à l'arrière du Caisson de basse s'allument.

### Témoins indicateurs LED sur l'arrière du Caisson de basse

LED	État	Description	Résolution
Bleu	Activé	Connexion réussie (fonctionnement normal)	-
	Clignotement	Récupération de la connexion	Vérifiez si le câble d'alimentation fixé à l'unité principale Soundbar est connecté correctement ou attendez environ 5 minutes. Si le clignotement continue, essayez de connecter manuellement le caisson de basse. Voir page 7.
Rouge	Activé	En veille (avec l'unité principale de la Soundbar éteinte)	Vérifiez que le câble d'alimentation sur l'unité principale Soundbar est connecté correctement.
		Échec de la connexion	Reconnectez. Reportez-vous aux instructions sur la connexion manuelle à la page 7.
Rouge et bleu	Clignotement	Dysfonctionnement	Reportez-vous aux informations de contact du Centre de service Samsung dans le manuel.

## Connexion manuelle du Caisson de basse si la connexion automatique échoue

### Avant d'effectuer la procédure de connexion manuelle ci-dessous :

- Vérifiez que les câbles d'alimentation pour la Soundbar et le Caisson de basse sont connectés correctement.
- Assurez-vous que la Soundbar est allumée.

1. Appuyez sur la touche **ID SET** à l'arrière du Caisson de basse, et maintenez-la enfoncée pendant au moins 5 secondes.
  - L'indicateur rouge à l'arrière du Caisson de basse s'éteint et l'indicateur bleu clignote.

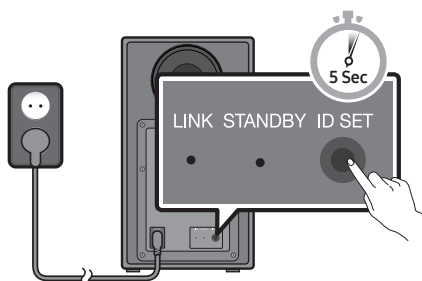

Arrière du Caisson de basse

2. Appuyez sur la touche **Haut** de la télécommande, et maintenez-la enfoncée pendant au moins 5 secondes.
  - Le message **ID SET** s'affiche un moment sur l'écran de la Soundbar, avant de disparaître.
  - La Soundbar est automatiquement mise sous tension lorsque **ID SET** est terminé.

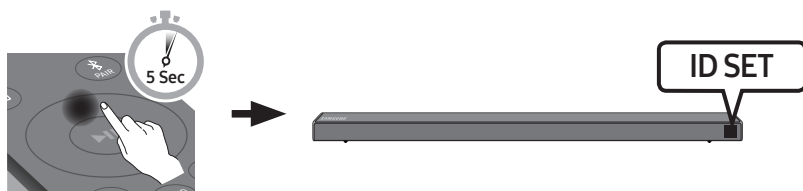

3. Vérifiez que le voyant LED LINK s'allume en bleu en continu (connexion établie).

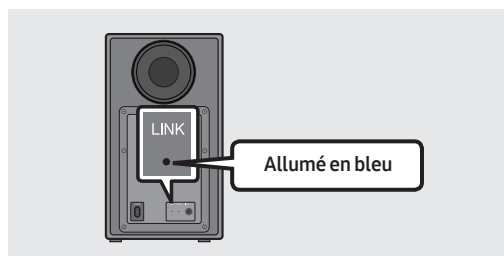

Le voyant LED LINK arrête de clignoter et s'allume en bleu en continu lorsqu'une connexion est établie entre la Soundbar et le Caisson de basse sans fil.

## REMARQUES

- Ne branchez pas le cordon d'alimentation de ce produit ou votre téléviseur à une prise de courant murale tant que toutes les connexions entre les composants ne sont pas terminées.
- Avant de déplacer ou d'installer ce produit, assurez-vous de le mettre hors tension et de débrancher le cordon d'alimentation.
- Si l'unité principale est hors tension, le subwoofer sans fil entrera en mode veille et la LED de STANDBY à l'arrière s'allumera en rouge après avoir cligné en bleu plusieurs fois.
- Si vous utilisez un appareil qui utilise la même fréquence (5,8 GHz) que la Soundbar près de cette Soundbar, les interférences peuvent provoquer des interruptions de son.
- La distance de transmission maximale du signal sans fil de l'unité principale est d'environ 10 mètres, mais peut varier en fonction de votre environnement d'exploitation. Si un mur en béton armé ou métallique se trouve entre l'unité principale et le subwoofer sans fil, le système risque de ne pas fonctionner du tout, car le signal sans fil ne peut pas passer à travers le métal.

## PRÉCAUTIONS

- Les antennes de réception sans fil sont intégrées au subwoofer sans fil. Gardez les unités à l'abri de l'eau et de l'humidité.
- Pour des performances d'écoute optimales, assurez-vous que la zone autour de l'emplacement du subwoofer sans fil et du module de réception sans fil (vendu séparément) ne présente pas d'obstacles.

## Connexion du SWA-8500S à une Soundbar (Vendue séparément)

Passez au vrai son surround sans fil en connectant votre kit d'enceintes arrière sans fil Samsung (SWA-8500S) à votre Soundbar (Vendue séparément).

1. Connectez le module de réception sans fil à 2 enceintes surround.
  - Les câbles d'enceinte répondent à un code couleur.

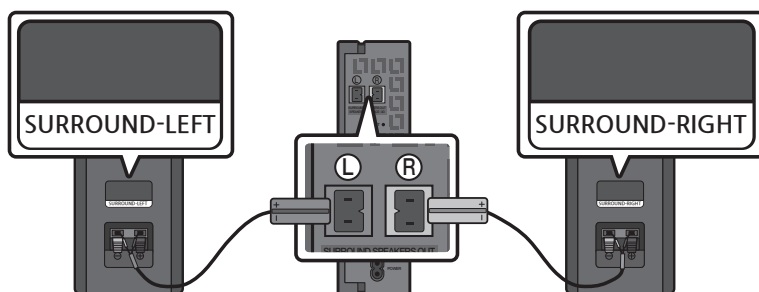

2. Vérifiez l'état de veille du module de réception sans fil après l'avoir branché à une prise électrique.
- Le voyant LED LINK (LED bleue) situé sur le module de réception sans fil clignote. Si la LED ne clignote pas, appuyez sur la touche **ID SET** au dos du module de réception sans fil avec la pointe d'un stylo pendant 5 à 6 secondes jusqu'à ce que le voyant LED LINK clignote (en bleu). Pour plus d'informations sur la LED, veuillez vous reporter au manuel d'utilisation SWA-8500S.

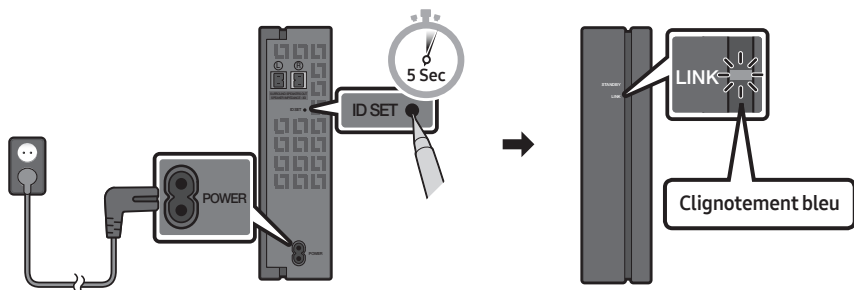

3. Appuyez sur la touche **Haut** de la télécommande, et maintenez-la enfoncée pendant au moins 5 secondes.

- Le message **ID SET** s'affiche un moment sur l'écran de la Soundbar, avant de disparaître.
- La Soundbar est automatiquement mise sous tension lorsque **ID SET** est terminé.

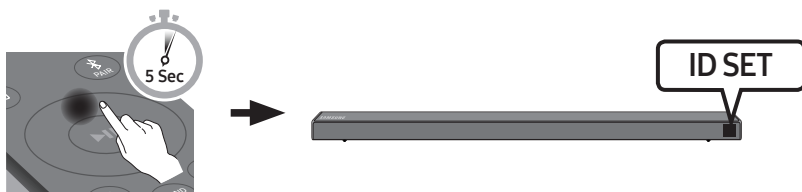

**⚠ ATTENTION**

- Si votre Soundbar diffuse de la musique au moment où elle est connectée au SWA-8500S, vous pourriez entendre du bruit provenant du woofer une fois la connexion terminée.

4. Vérifiez que le voyant LED LINK s'éclaire en bleu en continu (connexion établie).

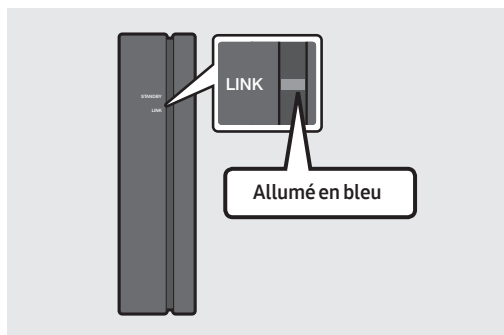

Le voyant LED LINK arrête de clignoter et s'éclaire en bleu en continu lorsqu'une connexion est établie entre la Soundbar et le module de réception sans fil.

5. Si le SWA-8500S n'est pas connecté, répétez la procédure de l'étape 2.

# 04 CONNEXION À VOTRE TÉLÉVISEUR

Écoutez le son du téléviseur depuis la Soundbar via des connexions câblées ou sans fil.

- Lorsque la Soundbar est connectée à un téléviseur Samsung TV sélectionné, la Soundbar peut être contrôlée à l'aide de la télécommande du téléviseur.
  - Cette fonction est prise en charge par les téléviseurs Samsung Smart TV sortis en 2017 et ultérieurement, et qui prennent en charge le Bluetooth lorsque vous connectez la Soundbar au téléviseur à l'aide d'un câble optique.
  - Cette fonction vous permet également d'utiliser le menu du téléviseur pour ajuster le champ sonore et de nombreux réglages ainsi que le volume et la coupure du son.

## Méthode 1. Connexion avec un câble

Lorsque les signaux de diffusion sont Dolby Digital et le réglage «Format audio de sortie numérique» est PCM sur votre téléviseur, il est recommandé de modifier le réglage sur Dolby Digital. Une fois le réglage modifié, vous pouvez profiter d'une meilleure qualité sonore. (Le menu peut varier selon le fabricant du téléviseur.)

### Connexion à l'aide d'un câble optique

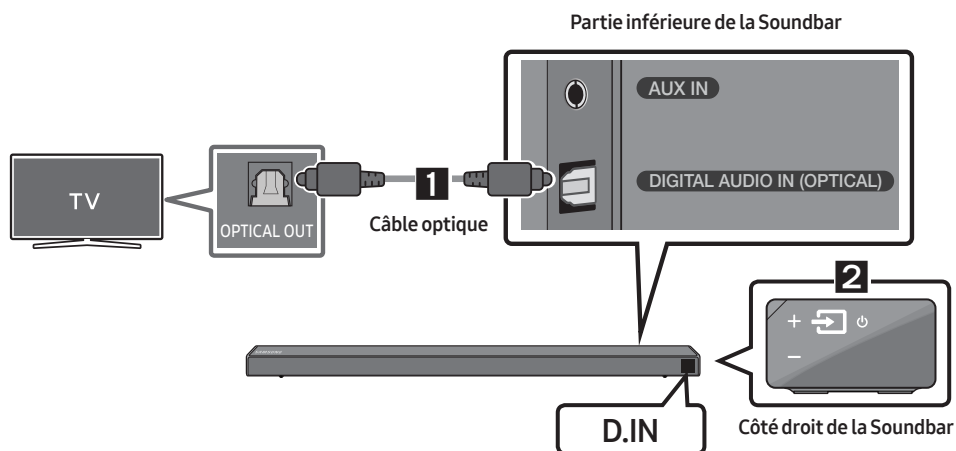

1. Raccordez la prise **DIGITAL AUDIO IN (OPTICAL)** de la Soundbar à la prise OPTICAL OUT du téléviseur à l'aide d'un câble optique numérique.
2. Appuyez sur la touche  (**Source**) sur le panneau côté droit ou la télécommande puis sélectionnez le mode «**D.IN**».



## Auto Power Link

Le Auto Power Link active la Soundbar lorsque le téléviseur est mis sous tension.

1. Raccordez la Soundbar au téléviseur à l'aide d'un câble optique numérique.
2. Appuyez sur la touche  (**Source**) sur le panneau côté droit ou la télécommande puis sélectionnez «**D.IN**».
3. Appuyez sur la touche **Gauche** de la télécommande (le point bleu sur l'illustration à droite) pendant 5 secondes pour activer ou désactiver le Auto Power Link.
  - Par défaut, le Auto Power Link est réglé sur ON.  
(Pour désactiver cette fonction, maintenez enfoncée la touche **Gauche** sur la télécommande pendant 5 secondes).
  - Selon l'appareil connecté, il se peut que le Auto Power Link ne fonctionne pas.
  - Cette fonction est disponible uniquement en mode «**D.IN**».



## Connexion d'un téléviseur à l'aide d'un câble HDMI

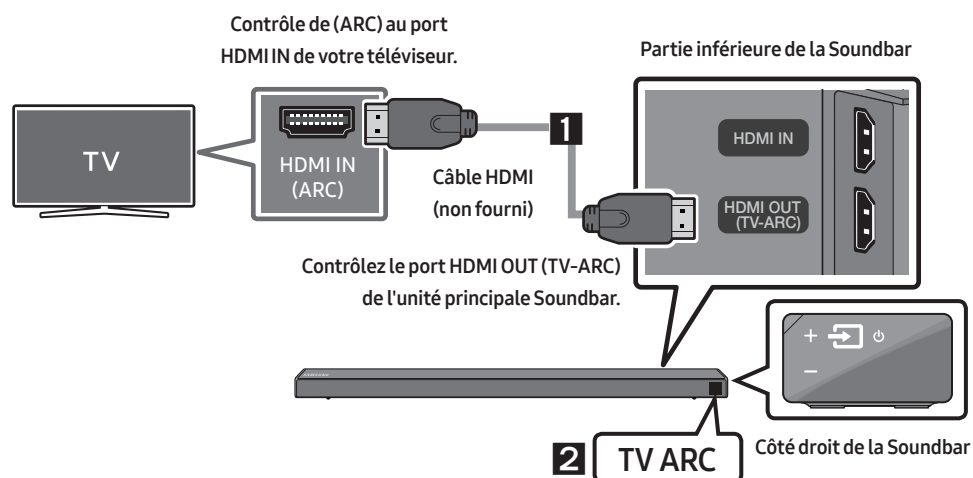

1. Avec la Soundbar et le téléviseur allumés, connectez le câble HDMI (non fourni) tel qu'illustré.
2. «**TV ARC**» apparaît sur la fenêtre d'affichage de l'unité principale Soundbar et vous pouvez entendre le son du téléviseur.
  - Si le son du téléviseur est inaudible, appuyez sur la touche  (**Source**) de la télécommande ou le côté droit de la Soundbar pour passer au mode «**D.IN**». L'écran affiche successivement «**D.IN**» et «**TV ARC**», et vous pouvez entendre le son du téléviseur.

- Si «**TV ARC**» n'apparaît pas sur la fenêtre d'affichage de l'unité principale Soundbar, vérifiez que le câble HDMI (non fourni) est connecté au bon port.
- Utilisez les touches de volume sur la télécommande du téléviseur pour modifier le volume de la Soundbar.

## REMARQUES

- HDMI est une interface qui permet la transmission numérique de données vidéo et audio avec un seul connecteur.
- Si le téléviseur possède un port ARC, connectez le câble HDMI au port HDMI IN (ARC).
- Il est recommandé d'utiliser un câble HDMI sans fil si possible. Si vous utilisez un câble HDMI à fil, utilisez un câble dont le diamètre est inférieur à 14 mm.
- Anynet+ doit être allumé.
- Cette fonction n'est pas disponible si le câble HDMI ne prend pas en charge l'ARC.

## Méthode 2. Connexion sans fil

### Connexion à un téléviseur via Bluetooth

Lorsqu'un téléviseur est connecté à l'aide de Bluetooth, vous pouvez écouter le son stéréo sans tracas de câblage.

- Seul un téléviseur à la fois peut être connecté.

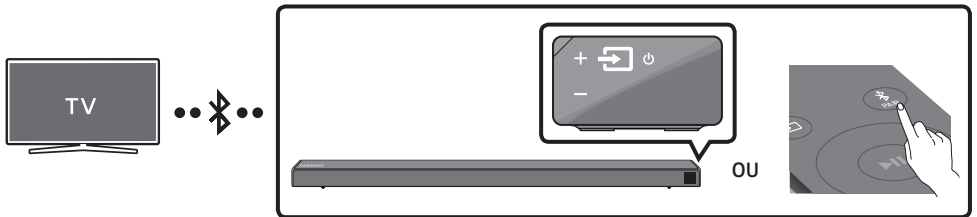

### Connexion initiale

1. Appuyez sur la touche **PAIR** de la télécommande pour passer au mode «**BT PAIRING**».
- (OU) a. Appuyez sur la touche **(Source)** sur le panneau côté droit puis sélectionnez «**BT**». Changez «**BT**» sur «**BT READY**».
- b. Lorsque «**BT READY**» apparaît, appuyez et maintenez enfoncée la touche **(Source)** sur le panneau côté droit de la Soundbar pendant plus de 5 secondes pour afficher «**BT PAIRING**».
2. Sélectionnez le mode Bluetooth sur le téléviseur. (Pour plus d'informations, reportez-vous au manuel du téléviseur.)
  3. Sélectionnez «**[AV] Samsung Soundbar Nxxx N-Series**» dans la liste sur l'écran du téléviseur. Une Soundbar disponible est indiquée «**Need Pairing**» ou «**Paired**» dans la liste des appareils Bluetooth sur le téléviseur. Pour connecter la Soundbar, sélectionnez le message et établissez la connexion.
    - Lorsque le téléviseur est connecté, **[Nom du téléviseur]** → «**BT**» apparaît sur l'affichage avant de la Soundbar.
  4. Vous pouvez maintenant entendre le son du téléviseur depuis la Soundbar.

## Si la connexion de l'appareil échoue

- Si la liste de Soundbar connectées précédemment (par ex. «**[AV] Samsung Soundbar Nxxx N-Series**» apparaît dans la liste, supprimez-la.
- Ensuite, répétez les étapes 1 à 3.

## REMARQUE



- Après avoir connecté la Soundbar au téléviseur pour la première fois, utilisez le mode «**BT READY**» pour la reconnexion.

## Déconnexion de la Soundbar à partir du téléviseur

Appuyez sur la touche  (**Source**) sur le panneau côté droit ou la télécommande puis passez à n'importe quel mode sauf «**BT**».

- La déconnexion prend du temps parce que le téléviseur doit recevoir une réponse de la Soundbar. (Le temps requis peut varier selon le modèle de téléviseur.)
- Pour annuler la connexion Bluetooth automatique entre la Soundbar et le téléviseur, appuyez sur la touche **▶II (Lecture/Pause)** sur la télécommande pendant 5 secondes avec la Soundbar en mode «**BT READY**». (Commutez Activé → Désactivé)

## Quelle est la différence entre BT READY et BT PAIRNG ?

- **BT READY** : Dans ce mode, vous pouvez rechercher les téléviseurs connectés précédemment ou connecter un appareil mobile connecté précédemment à la Soundbar.
- **BT PAIRING** : Dans ce mode, vous pouvez connecter un nouvel appareil à la Soundbar. (Appuyez sur la touche  **PAIR** sur la télécommande ou appuyez et maintenez enfoncée la touche  (**Source**) sur le côté droit de la Soundbar pendant plus de 5 secondes pendant que la Soundbar est en mode «**BT**».)

## REMARQUES

- Si un code PIN est demandé lors de la connexion d'un appareil Bluetooth, saisissez <0000>.
- En mode de connexion Bluetooth, la connexion Bluetooth sera perdue si la distance entre la Soundbar et l'appareil Bluetooth dépasse 10 m.
- La Soundbar s'éteint automatiquement après 5 minutes en état Prêt.
- Il se peut que la Soundbar ne puisse pas effectuer correctement la recherche Bluetooth ou la connexion dans les circonstances suivantes:
  - En cas de champ électrique puissant autour de la Soundbar.
  - En cas d'appariement simultané de plusieurs appareils Bluetooth avec la Soundbar.
  - Si l'appareil Bluetooth est éteint, non installé, ou présente un dysfonctionnement.
- Les appareils qui génèrent des ondes électromagnétiques doivent être conservés à distance de l'unité principale Soundbar - par ex. des micro-ondes, des appareils LAN sans fil, etc.

# 05 CONNEXION À UN APPAREIL EXTERNE

Raccordez un appareil externe via un réseau câblé ou sans fil pour écouter le son de l'appareil externe via la Soundbar.

## Connexion à l'aide d'un câble audio Optique ou Analogique (AUX)

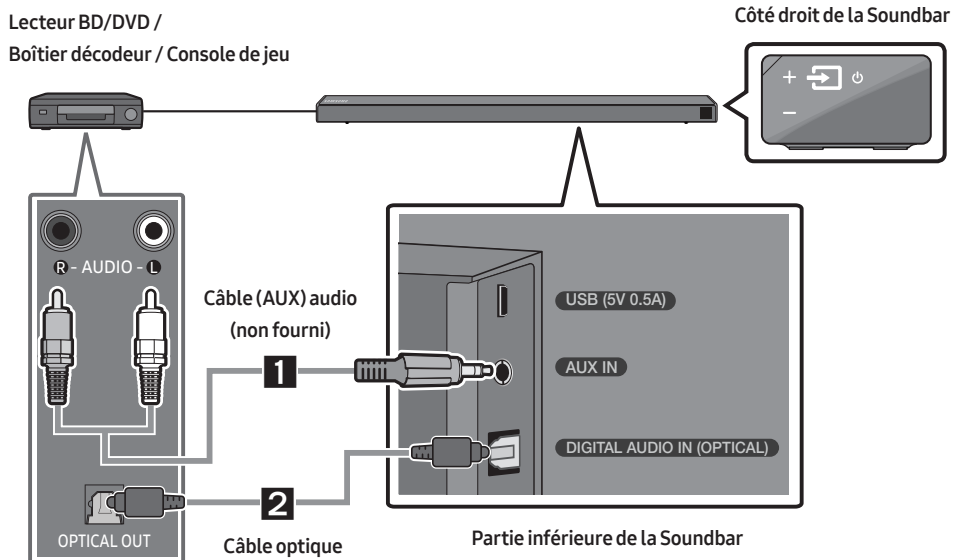

### 1 Câble (AUX) audio

- 1 Raccordez **AUX IN** (Audio) de l'unité principale à la prise AUDIO OUT de l'appareil source à l'aide d'un câble audio.
- 2 Sélectionnez le mode «**AUX**» en appuyant sur la touche  (**Source**) sur le panneau côté droit ou sur la télécommande.

### 2 Câble optique

- 1 Raccordez **DIGITAL AUDIO IN (OPTICAL)** de l'unité principale à la prise OPTICAL OUT de l'appareil source à l'aide d'un câble optique numérique.
- 2 Sélectionnez le mode «**D.IN**» en appuyant sur la touche  (**Source**) sur le panneau côté droit ou sur la télécommande.

## Connexion à l'aide d'un câble HDMI

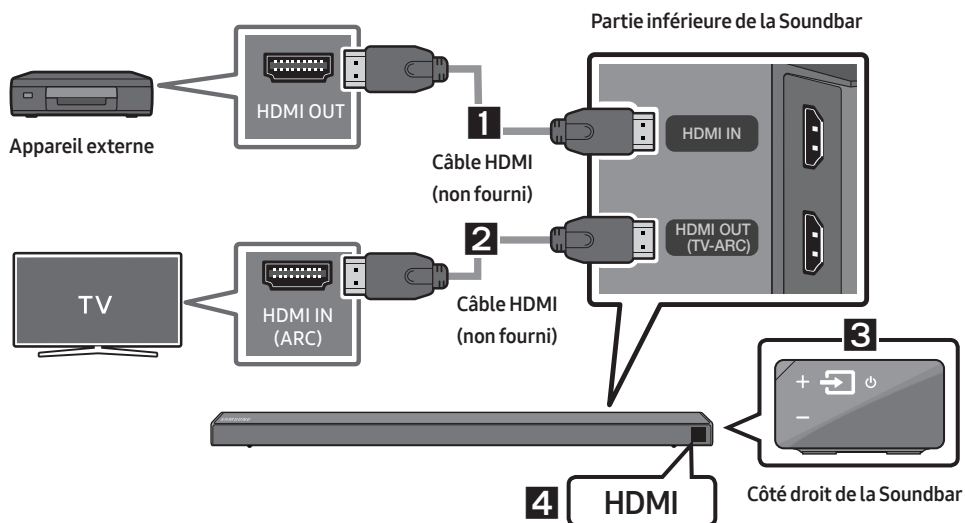

1. Raccordez un câble HDMI (non fourni) de la prise **HDMI IN** au dos du produit à la prise HDMI OUT de votre appareil numérique.
2. Raccordez un câble HDMI (non fourni) de la prise **HDMI OUT (TV-ARC)** au dos du produit à la prise HDMI IN de votre téléviseur.
3. Appuyez sur la touche  (**Source**) sur le panneau côté droit ou la télécommande puis sélectionnez «**HDMI**».
4. Le mode «**HDMI**» s'affiche sur le panneau d'affichage de la Soundbar et vous pouvez entendre le son.

## 06 CONNEXION D'UN PÉRIPHÉRIQUE DE STOCKAGE USB

Vous pouvez lire des fichiers musicaux situés sur les périphériques de stockage USB via la Soundbar.

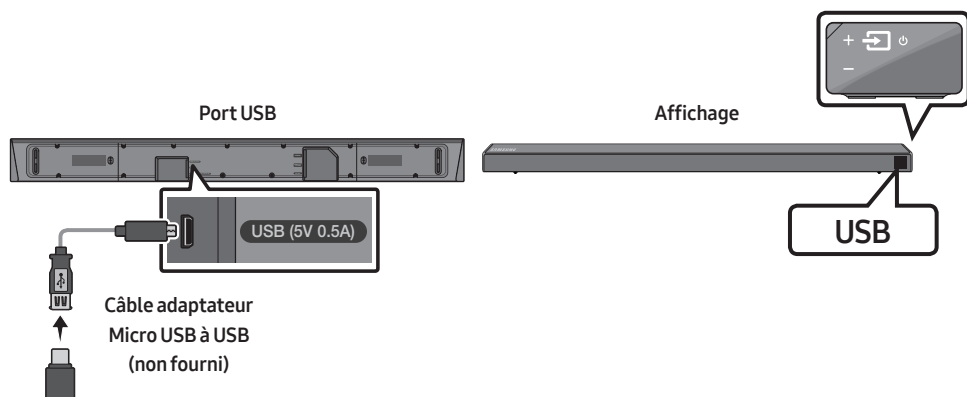

1. Raccordez un câble adaptateur Micro USB à USB avec une fiche USB 2.0 mâle Micro USB (Type B) à une extrémité et avec une prise USB 2.0 femelle standard (Type A) à l'autre extrémité à la prise Micro USB de la Soundbar.
  - Le câble adaptateur Micro USB à USB est vendu séparément. Pour l'achat, contactez un Centre de service Samsung ou le Service client de Samsung.
2. Raccordez votre périphérique USB à l'extrémité femelle du câble adaptateur.
3. Appuyez sur la touche  (**Source**) sur le panneau côté droit ou la télécommande puis sélectionnez «**USB**».
4. «**USB**» apparaît sur l'écran d'affichage.
5. Lisez des fichiers musicaux depuis le périphérique de stockage USB via la Soundbar.
  - La Soundbar s'éteint automatiquement (Arrêt automatique) si aucun périphérique USB n'a été connecté pendant plus de 5 minutes.

## Liste de compatibilités

Extension	Codec	Débit d'échantillonnage	Débit binaire
<b>*.mp3</b>	MPEG 1 Layer2	16 ~ 48 KHz	80 ~ 320 kbps
	MPEG 1 Layer3	16 ~ 48 KHz	80 ~ 320 kbps
	MPEG 2 Layer3	16 ~ 48 KHz	80 ~ 320 kbps
	MPEG 2.5 Layer3	16 ~ 48 KHz	80 ~ 320 kbps
<b>*.wma</b>	Wave_Format_MSAudio1	16 ~ 48 KHz	56 ~ 128 kbps
	Wave_Format_MSAudio2	16 ~ 48 KHz	56 ~ 128 kbps
<b>*.aac</b>	AAC	16 ~ 96 KHz	48 ~ 320 kbps
	AAC-LC	16 ~ 96 KHz	128 ~ 192 kbps 5,1 canaux 320 kbps
	HE-AAC	24 ~ 96 KHz	48 ~ 64 kbps 5,1 canaux 160 kbps
<b>*.wav</b>	-	16 ~ 48 KHz	jusqu'à 3000 kbps
<b>*.ogg</b>	OGG 1.1.0	16 ~ 48 KHz	50 ~ 500 kbps
<b>*.flac</b>	FLAC 1.1.0, FLAC 1.2.1	16 ~ 96 KHz	jusqu'à 3000 kbps

- Si votre périphérique USB contient trop de dossiers et de fichiers, la Soundbar mettra peut-être du temps à accéder à vos fichiers et à les lancer.

# 07 CONNEXION À UN APPAREIL MOBILE

## Connexion via Bluetooth

Lorsqu'un appareil est connecté à l'aide de Bluetooth, vous pouvez écouter le son stéréo sans tracas de câblage.

- Vous ne pouvez pas connecter plus d'un appareil Bluetooth en même temps.

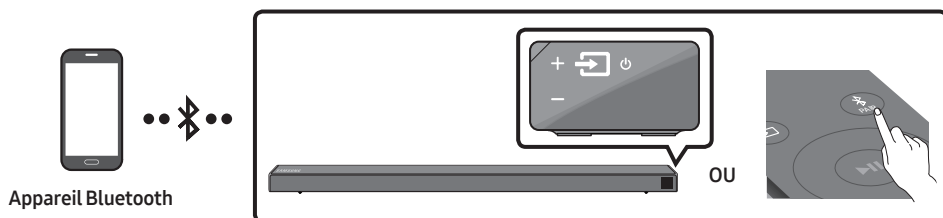

### Connexion initiale

1. Appuyez sur la touche **PAIR** de la télécommande pour passer au mode «**BT PAIRING**».  
(OU) a. Appuyez sur la touche **Source** sur le panneau côté droit puis sélectionnez «**BT**». Changez «**BT**» sur «**BT READY**».  
b. Lorsque «**BT READY**» apparaît, appuyez et maintenez enfoncée la touche **Source** sur le panneau côté droit de la Soundbar pendant plus de 5 secondes pour afficher «**BT PAIRING**».
2. Sélectionnez «**[AV] Samsung Soundbar Nxxx N-Series**» dans la liste.
  - Lorsqu'une Soundbar est connectée à l'appareil Bluetooth, **[Nom de l'appareil Bluetooth]** → «**BT**» apparaît sur l'affichage avant.
3. Lisez des fichiers musicaux à partir de l'appareil, connecté via Bluetooth, via la Soundbar.

### Si la connexion de l'appareil échoue



- Si la liste de Soundbar connectées précédemment (par ex. «**[AV] Samsung Soundbar Nxxx N-Series**» apparaît dans la liste, supprimez-la.
- Ensuite, répétez les étapes 1 à 2.

### REMARQUE

- Après avoir connecté la Soundbar au appareil mobile pour la première fois, utilisez le mode «**BT READY**» pour la reconnexion.



## Quelle est la différence entre BT READY et BT PAIRNG ?

- **BT READY** : Dans ce mode, vous pouvez rechercher les téléviseurs connectés précédemment ou connecter un appareil mobile connecté précédemment à la Soundbar.
- **BT PAIRING** : Dans ce mode, vous pouvez connecter un nouvel appareil à la Soundbar. (Appuyez sur la touche  PAIR sur la télécommande ou appuyez et maintenez enfoncée la touche  (Source) sur le côté droit de la Soundbar pendant plus de 5 secondes pendant que la Soundbar est en mode «BT».)

## REMARQUES

- Si un code PIN est demandé lors de la connexion d'un appareil Bluetooth, saisissez <0000>.
- En mode de connexion Bluetooth, la connexion Bluetooth sera perdue si la distance entre la Soundbar et l'appareil Bluetooth dépasse 10 m.
- La Soundbar s'éteint automatiquement après 5 minutes en état Prêt.
- Il se peut que la Soundbar ne puisse pas effectuer correctement la recherche Bluetooth ou la connexion dans les circonstances suivantes:
  - En cas de champ électrique puissant autour de la Soundbar.
  - En cas d'appariement simultané de plusieurs appareils Bluetooth avec la Soundbar.
  - Si l'appareil Bluetooth est éteint, non installé, ou présente un dysfonctionnement.
- Les appareils qui génèrent des ondes électromagnétiques doivent être conservés à distance de l'unité principale Soundbar - par ex. des micro-ondes, des appareils LAN sans fil, etc.
- Le Soundbar prend en charge les données SBC (44,1 kHz, 48 kHz).
- Effectuez uniquement la connexion à un périphérique Bluetooth qui prend en charge la fonction A2DP (AV).
- Vous ne pouvez pas connecter le Soundbar à un périphérique Bluetooth qui prend en charge uniquement la fonction HF (Hands Free).
- Lorsque vous avez apparié la barre audio à un périphérique Bluetooth, sélectionner «**[AV] Samsung Soundbar Nxxx N-Series**» parmi la liste des périphériques connectés à ce périphérique placera automatiquement la barre audio en mode «BT».
  - Disponible uniquement si le Soundbar est listé dans les périphériques appariés du périphérique Bluetooth. (Le périphérique Bluetooth et le Soundbar doivent être appariés au préalable au moins une fois)
- Le Soundbar apparaîtra dans la liste des périphériques recherchés du périphérique Bluetooth uniquement lorsque le Soundbar affiche «BT READY».
- La Soundbar ne peut pas être appariée à un autre appareil Bluetooth si elle est déjà en mode Bluetooth et appariée à un appareil Bluetooth.

## Bluetooth Power Activé (SOUND MODE)

Lorsque la fonction Bluetooth Power Activé est activée et que le Soundbar est désactivé, si un périphérique Bluetooth précédemment associé essaye de se connecter au Soundbar, le Soundbar s'active automatiquement.

1. Appuyez sur la touche **SOUND MODE** et maintenez-la enfoncée pendant plus de 5 secondes sur la télécommande pendant que la Soundbar est sous tension.
2. «**ON-BLUETOOTH POWER**» s'affiche sur l'écran de la Soundbar.

## Déconnexion de l'appareil Bluetooth d'une Soundbar

Vous pouvez déconnecter le périphérique Bluetooth du système Soundbar. Pour les instructions, reportez-vous au manuel d'utilisation de ce périphérique.

- Le système Soundbar sera déconnecté.
- Lorsque la Soundbar est déconnectée de l'appareil Bluetooth, la Soundbar affichera «**BT DISCONNECTED**» sur l'affichage avant.

## Déconnexion de la Soundbar à partir de l'appareil Bluetooth

Appuyez sur la touche  (**Source**) sur le panneau côté droit ou la télécommande puis passez à n'importe quel mode sauf «**BT**».

- La déconnexion prend du temps parce que l'appareil Bluetooth doit recevoir une réponse de la Soundbar. (La durée de déconnexion peut varier selon l'appareil Bluetooth)
- Lorsque la Soundbar est déconnectée de l'appareil Bluetooth, la Soundbar affichera «**BT DISCONNECTED**» sur l'affichage avant.

### REMARQUES

- En mode Bluetooth, la connexion sera perdue si la distance entre le système Soundbar et le périphérique Bluetooth dépasse 10 m.
- Le système Soundbar s'éteint après 5 minutes en état Prêt.

### À propos du Bluetooth

Le système Bluetooth est une technologie qui permet de connecter facilement entre eux des périphériques compatibles Bluetooth à l'aide d'une liaison sans fil courte distance.

- Ce périphérique Bluetooth peut générer du bruit ou créer des dysfonctionnements en fonction des conditions d'utilisation lorsque:
  - Une partie du corps de l'appareil est en contact avec le système de réception/transmission du périphérique Bluetooth ou du système Soundbar.
  - Il est soumis à des variations électriques provenant d'obstructions provoquées par un mur, un coin ou des cloisonnements de bureaux.
  - Il est exposé à des interférences électriques provenant d'appareils utilisant la même bande de fréquences (exemple : équipements médicaux, fours à micro-ondes et réseaux LAN sans fil).
- Associer le système Soundbar et le périphérique Bluetooth tout en maintenant une faible distance.
- Plus la distance est grande entre l'Soundbar et le périphérique Bluetooth, plus la qualité de la transmission se dégrade. Si la distance excède la plage opérationnelle Bluetooth, la connexion est perdue.
- Dans les zones où la réception est faible, la connexion Bluetooth peut ne pas fonctionner correctement.
- La connexion Bluetooth ne fonctionne que lorsqu'elle est proche de l'appareil. La connexion s'interrompt automatiquement lorsque cette plage est dépassée. Même si la distance est respectée, il est possible que la qualité sonore soit détériorée par des obstacles (ex. : murs, portes).
- Cet appareil sans fil peut causer des interférences électriques lors de son fonctionnement.

# Utilisation de l'application Samsung Audio Remote

## Installation de l'application Samsung Audio Remote

Pour contrôler la Soundbar depuis votre smartphone et l'application Samsung Audio Remote, téléchargez cette application sur Google Play.

Recherchez : Samsung Audio Remote



## Lancement de l'application Samsung Audio Remote

Pour lancer et utiliser l'application Samsung Audio Remote, appuyez sur l'icône Audio Remote sur votre téléphone, puis suivez les instructions affichées à l'écran.









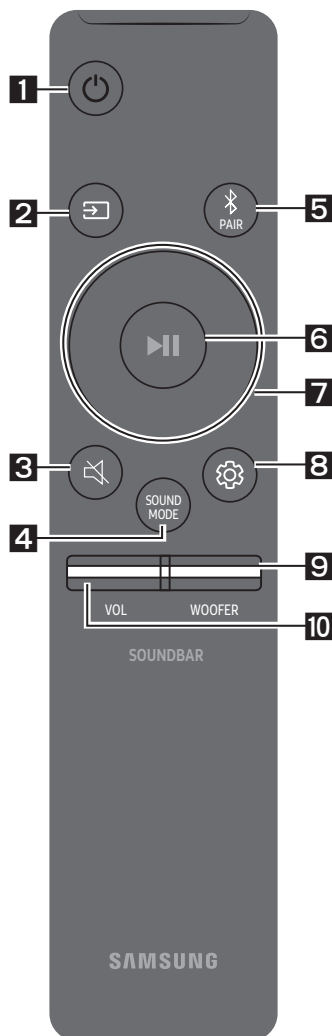





- L'application Samsung Audio Remote n'est compatible qu'avec les téléphones portables Android qui exécutent la version 3.0 d'Android ou une version ultérieure.





# 08 UTILISATION DE LA TÉLÉCOMMANDE

## Comment utiliser la télécommande

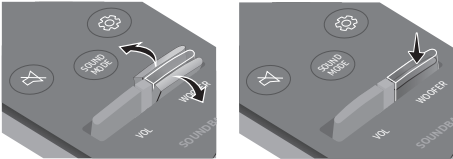

<b>1</b>	 <b>Alimentation</b>	Allume et éteint la Soundbar.
<b>2</b>	 <b>Source</b>	Appuyez pour sélectionner une source connectée à la Soundbar. <ul style="list-style-type: none"><li>• <b>Mode BT PAIRING</b> Pour activer le mode «<b>BT PAIRING</b>», appuyez et maintenez enfoncée la touche  (<b>Source</b>) pendant plus de 5 secondes.</li></ul>
<b>3</b>	 <b>Coupure de son</b>	Appuyez sur la touche  ( <b>Coupure de son</b> ) pour couper le son. Appuyez de nouveau sur cette touche pour activer le son.
<b>4</b>	 <b>SOUND MODE</b>	Vous pouvez sélectionner l'effet sonore souhaité en choisissant parmi <b>STANDARD</b> , <b>SURROUND</b> , ou <b>GAME</b> Sélectionnez le mode « <b>STANDARD</b> » si vous voulez profiter du son d'origine. <ul style="list-style-type: none"><li>• <b>DRC (Dynamic Range Control)</b> Vous permet d'effectuer une commande de plage dynamique des pistes Dolby Digital. Appuyez et maintenez enfoncée la touche <b>SOUND MODE</b> pendant que la Soundbar est hors tension pour activer ou désactiver le DRC (Dynamic Range Control). Avec la fonction DRC activée, le bruit est réduit. (Le son peut être déformé.)</li><li>• <b>Bluetooth Power</b> Cette fonction allume automatiquement la Soundbar à la réception d'une demande de connexion d'un téléviseur ou d'un appareil Bluetooth connecté précédemment. Le réglage est activé par défaut.<ul style="list-style-type: none"><li>– Appuyez et maintenez enfoncée la touche <b>SOUND MODE</b> pendant plus de 5 secondes pour désactiver la fonction Bluetooth Power.</li></ul></li></ul>

<p><b>5</b></p>  <p><b>Bluetooth PAIR</b></p>	<p>Appuyez sur la touche  <b>PAIR</b>. «<b>BT PAIRING</b>» s'affiche sur l'écran de la Soundbar. Vous pouvez connecter la Soundbar à un nouvel appareil Bluetooth dans ce mode en sélectionnant la Soundbar dans la liste de recherche d'appareils Bluetooth.</p>
<p><b>6</b></p>  <p><b>Lecture / Pause</b></p>	<p>Appuyez sur la touche  pour mettre le fichier musical temporairement en pause. Si vous appuyez à nouveau sur la touche, le fichier musical est lu.</p> <ul style="list-style-type: none"> <li>• <b>Fonction Auto Power Down</b> L'appareil s'éteint automatiquement dans les situations suivantes. <ul style="list-style-type: none"> <li>– Mode <b>D.IN / HDMI / BT / USB</b> : S'il n'y a pas de signal audio pendant 5 minutes.</li> <li>– Mode <b>AUX</b> : <ul style="list-style-type: none"> <li>– Si le câble audio (AUX) est déconnecté pendant 5 minutes.</li> <li>– Si aucune TOUCHE n'est activée pendant 8 heures lorsque le câble (AUX) est connecté. (La fonction Mise hors tension automatique peut être désactivée uniquement dans ce cas.)</li> <li>– Pour désactiver la fonction Mise hors tension automatique, en mode «<b>AUX</b>», appuyez sur la touche  et maintenez-la enfoncée pendant 5 secondes. «<b>ON-AUTO POWER DOWN</b>» / «<b>OFF-AUTO POWER DOWN</b>» s'affiche à l'écran.</li> </ul> </li> </ul> </li> </ul>
<p><b>7</b></p>  <p><b>Haut/Bas/ Gauche/ Droite</b></p>	 <p><b>Appuyez sur les zones indiquées pour sélectionner Haut/Bas/ Gauche/Droite.</b></p> <p>Appuyez sur Haut/Bas/Gauche/Droite sur la touche pour sélectionner ou paramétrer les fonctions.</p> <ul style="list-style-type: none"> <li>• <b>Répétition</b> Pour utiliser la fonction de répétition en mode «<b>USB</b>», appuyez sur la touche <b>Haut</b>.</li> <li>• <b>Saut de fichier musical</b> Appuyez sur la touche <b>Droite</b> pour sélectionner le fichier musical suivant. Appuyez sur la touche <b>Gauche</b> pour sélectionner le fichier musical précédent.</li> <li>• <b>Anynet+ / Auto Power Link</b> Vous pouvez activer ou désactiver Anynet+ et le Auto Power Link. Les fonctions Anynet+ et Auto Power Link sont activées et désactivées respectivement par les touches <b>Droite</b> et <b>Gauche</b>. <ul style="list-style-type: none"> <li>– Anynet+ : Si la Soundbar est connectée à un téléviseur Samsung via un câble HDMI, vous pouvez contrôler votre Soundbar avec une télécommande de téléviseur Samsung. Appuyez sur la touche <b>Droite</b> et maintenez-la enfoncée pendant 5 secondes pour ON ou OFF Anynet+.</li> <li>– Auto Power Link : Si la Soundbar est connectée au téléviseur par un câble optique numérique, la Soundbar peut s'allumer automatiquement lors de la mise sous tension de votre téléviseur. Appuyez et maintenez enfoncée la touche <b>Gauche</b> pendant environ 5 secondes pour basculer le Auto Power Link sur ON et OFF.</li> <li>– Par défaut, Anynet+ / Auto Power Link sont réglés sur ON</li> </ul> </li> <li>• <b>ID SET</b> Appuyez et maintenez enfoncée la touche <b>Haut</b> pendant 5 secondes pour terminer <b>ID SET</b> (lors de la connexion à un accessoire).</li> </ul>

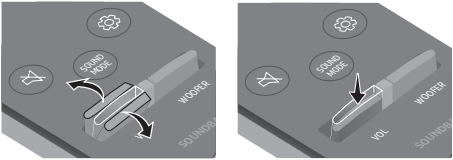
	<ul style="list-style-type: none"> <li>• <b>Fonction de restriction du volume</b>          Votre audition pouvant être endommagée lorsque la connexion est à un volume élevé, cette fonction ajuste le volume à 20 lorsque le volume réglé est supérieur à 20.         <ul style="list-style-type: none"> <li>– La valeur par défaut de la restriction du volume est désactivée. Le volume réglé est conservé même lorsque la connexion est désactivée.</li> <li>– Pour modifier le réglage, appuyez et maintenez enfoncée la touche <b>Bas</b> sur la télécommande pendant 5 secondes. Lorsque la restriction du volume est désactivée, «<b>V FREE</b>» s’affiche sur l’écran, et lorsqu’elle est activée, «<b>V LOCK</b>» apparaît.</li> </ul> </li> </ul>
<p><b>8</b></p>  <p><b>Commande sonore</b></p>	<p>Vous pouvez sélectionner parmi <b>TREBLE</b>, <b>BASS</b>, ou <b>AUDIO SYNC</b>.</p> <ul style="list-style-type: none"> <li>• Pour contrôler le volume des aigus et des graves, sélectionnez <b>TREBLE</b> ou <b>BASS</b> dans les paramètres audio, puis réglez le volume, de -6 à +6, à l’aide des touches <b>Haut/Bas</b>.</li> <li>• Appuyez et maintenez enfoncée la touche  (<b>Commande sonore</b>) pendant environ 5 secondes pour ajuster le son pour chaque bande de fréquence. 150 Hz, 300 Hz, 600 Hz, 1,2 KHz, 2,5 KHz, 5 KHz et 10 KHz peuvent être sélectionnés à l’aide des touches <b>Gauche/Droite</b> et chaque réglage peut être défini entre -6 et +6 à l’aide des touches <b>Haut/Bas</b>.</li> <li>• Si l’image et le son ne sont pas synchronisés entre votre téléviseur et la Soundbar, sélectionnez <b>AUDIO SYNC</b> dans les paramètres audio, puis réglez le décalage audio, de 0 à 300 millisecondes, à l’aide des touches <b>Haut/Bas</b>. (Pas disponible en mode «<b>USB</b>»).</li> <li>• <b>AUDIO SYNC</b> n’est pris en charge que dans certaines fonctions.</li> </ul>
<p><b>9</b></p>  <p><b>WOOFER</b></p>	 <p>Appuyez sur les touches haut ou bas pour régler le volume du caisson de basse sur -12 ou entre -6 et +6. Pour régler le niveau de volume du caisson de basse sur 0, appuyez sur la touche.</p>
<p><b>10</b></p>  <p><b>VOL</b></p>	 <p>Appuyez sur les touches haut ou bas pour régler le volume.</p> <ul style="list-style-type: none"> <li>• <b>Coupure de son</b>          Appuyez sur la touche <b>VOL</b> pour couper le son. Appuyez de nouveau sur cette touche pour activer le son.</li> </ul>

# Réglage du volume de la Soundbar avec une télécommande de téléviseur

Si vous avez un téléviseur Samsung, vous pouvez régler le volume de la Soundbar à l'aide de la télécommande IR fournie avec votre téléviseur Samsung.

Utilisez d'abord le menu du téléviseur pour régler le son de votre téléviseur Samsung sur les enceintes externes, puis utilisez votre télécommande Samsung pour contrôler le volume de la Soundbar. Pour plus d'informations, reportez-vous au manuel d'utilisateur du téléviseur. Le mode par défaut de cette fonction est contrôlé par une télécommande de téléviseur Samsung. Si votre téléviseur n'est pas un téléviseur Samsung, suivez les instructions ci-dessous pour changer les réglages de cette fonction.

1. Éteignez la Soundbar.

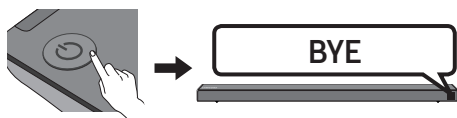

2. Si vous ne voulez pas utiliser cette fonction, poussez la touche **WOOFER** vers le haut et maintenez-la enfoncée pendant 5 secondes jusqu'à ce que «**OFF-TV REMOTE**» apparaisse à l'écran.

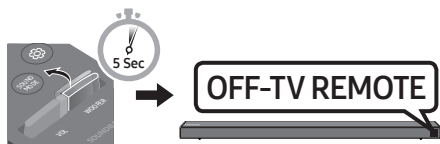

3. Si vous voulez contrôler la Soundbar avec la télécommande de votre téléviseur, poussez la touche **WOOFER** vers le haut et maintenez-la enfoncée pendant 5 secondes jusqu'à ce que «**ALL-TV REMOTE**» apparaisse à l'écran. Utilisez ensuite le menu de votre téléviseur pour sélectionner les enceintes externes.

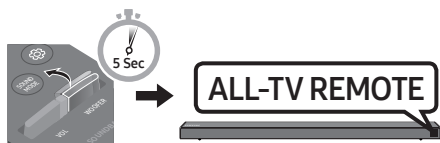

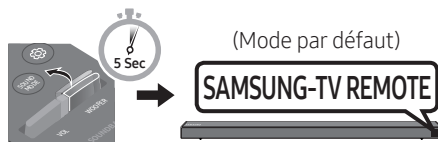

4. Si vous voulez restaurer la Soundbar en mode par défaut (contrôlé par une télécommande d'un téléviseur Samsung), poussez la touche **WOOFER** vers le haut et maintenez-la enfoncée pendant 5 secondes jusqu'à ce que «**SAMSUNG-TV REMOTE**» apparaisse à l'écran.



- Chaque fois que vous poussez la touche **WOOFER** vers le haut et la maintenez enfoncée pendant 5 secondes, le mode commute dans l'ordre suivant : «**SAMSUNG-TV REMOTE**» (Mode par défaut) → «**OFF-TV REMOTE**» → «**ALL-TV REMOTE**».
- La disponibilité de cette fonction dépend de la télécommande.
- Fabricants prenant en charge cette fonction: VIZIO, LG, Sony, Sharp, PHILIPS, PANASONIC, TOSHIBA, GRUNDIG, Hisense, RCA

## Utilisation des touches dissimulées (Touches avec plus d'une fonction)

Touche dissimulée		Page de référence
Touche de télécommande	Fonction	
WOOFER	Télécommande de votre téléviseur Activer/Désactiver (Veille)	page 25
 (Source)	Appariement BT	page 22
 (Lecture / Pause)	Auto Power Down Activer/Désactiver (Mode AUX)	page 23
	Initialiser (Veille)	page 30
	BT prêt	page 13
Gauche	Auto Power Link ON/OFF	page 23
Droite	Anynet+ ON/OFF	page 23
Haut	ID SET	page 23
Bas	Restriction du volume Activer/Désactiver	page 24
 (Commande sonore)	EQ bande 7	page 24
SOUND MODE	DRC ON/OFF (Veille)	page 22
	Bluetooth Power	page 22

## Spécifications de sortie pour les différents modes d'effets sonores

Effet		Entrée	Sortie	
			Sans kit d'enceintes arrière sans fil	Avec kit d'enceintes arrière sans fil
 SOUND MODE	STANDARD	2.0 canaux	2.1 canaux	4.1 canaux
		5.1 canaux	2.1 canaux	4.1 canaux
	SURROUND	2.0 canaux	2.1 canaux	4.1 canaux
		5.1 canaux	2.1 canaux	4.1 canaux

- Le kit d'enceintes arrière sans fil Samsung peut être acheté séparément. Pour acheter un kit, contactez le vendeur chez qui vous avez acheté la Soundbar.



# 09 INSTALLATION DU SUPPORT MURAL

## Précautions d'installation

- Installez sur un mur vertical uniquement.
- N'installez pas dans un endroit à température élevée ou humide.
- Vérifiez si le mur est suffisamment robuste pour supporter le poids du produit. Sinon, renforcez le mur ou choisissez un autre point d'installation.
- Achetez et utilisez les vis de fixation ou les ancrages appropriés pour le type de mur dont vous disposez (plaque de plâtre, plaque métallique, bois, etc.). Si possible, fixez les vis portantes dans les poteaux.
- Achetez les vis de support mural selon le type et l'épaisseur du mur sur lequel vous souhaitez monter la Soundbar.
  - Diamètre: M5
  - Longueur: 35 mm ou plus recommandés.
- Connectez les câbles depuis l'unité aux appareils externes avant d'installer la Soundbar sur le mur.
- Assurez-vous que l'unité est éteinte et débranchée avant de l'installer. Sinon, cela pourrait provoquer un choc électrique.

## Composants de fixation au mur

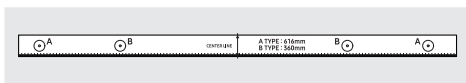

Guide de fixation murale

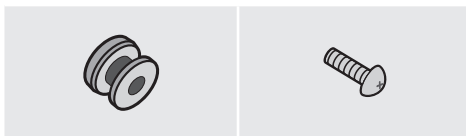

Vis de fixation  
(2 pièces)

Vis (2 pièces)



Support de fixation murale (2 pièces)

1. Placez le **Guide de fixation murale** contre le mur.
  - Le **Guide de fixation murale** doit être de niveau.
  - Si votre téléviseur est monté sur le mur, installez la Soundbar à au moins 5 cm sous le téléviseur.

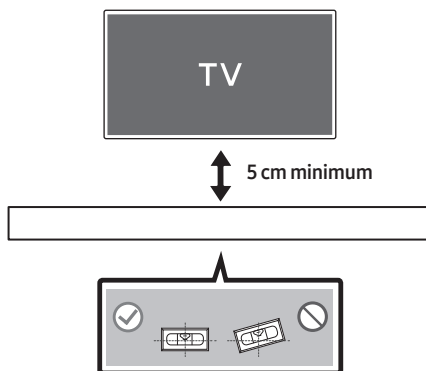

- Alignez la **Ligne centrale du Guide de fixation murale** avec le centre de votre téléviseur (si vous fixez la Soundbar sous votre téléviseur), puis fixez le **Guide de fixation murale** au mur avec du ruban adhésif.
  - Si vous ne fixez pas la Soundbar sous un téléviseur, placez la **Ligne centrale** au centre de la zone d'installation.

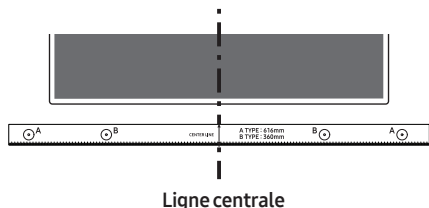

- Appuyez avec la pointe d'un stylo ou d'un crayon bien taillé au centre des images **A-TYPE** à chaque extrémité du guide pour marquer les trous des vis portantes, puis retirez le **Guide de fixation murale**.

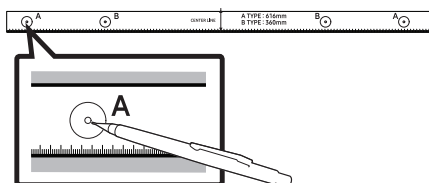

- À l'aide d'une mèche appropriée, faites un trou dans le mur au niveau de chaque marque.
  - Si les marques ne correspondent pas aux positions des poteaux muraux, veillez à insérer les ancrages ou les chevilles Molly appropriés dans les trous avant d'insérer les vis portantes. Si vous utilisez des ancrages ou des chevilles Molly, pensez à percer des trous suffisamment larges pour les accueillir.

- Enfoncez une vis (non fournie) dans chaque **Vis de fixation**, puis vissez fermement chaque vis dans un trou pour vis portante.

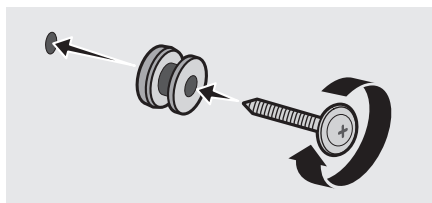

- Installez les **Support de fixation murale** sur la partie inférieure de la Soundbar, en veillant à les positionner correctement, en utilisant 2 **Vis**.

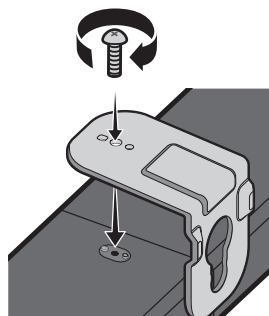

- Lors de l'assemblage, veillez à ce que l'accroche des **Support de fixation murale** se trouve sur l'arrière de la Soundbar.

Arrière de la Soundbar

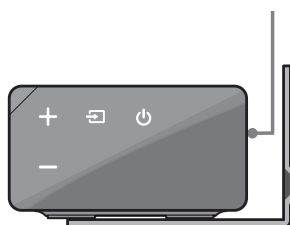

Extrémité droite de la Soundbar

7. Installez la Soundbar, sur laquelle sont fixés les **Supports de fixation murale**, en accrochant les **Supports de fixation murale** sur les **Vis de fixation** sur le mur.

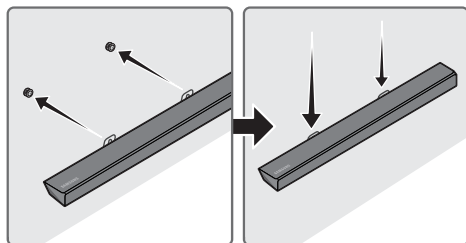

8. Faites glisser la Soundbar vers le bas, comme indiqué ci-dessous, afin que les **Support de fixation murale** reposent de manière sûre sur les **Vis de fixation**.

- Insérez les **Vis de fixation** dans la partie large (inférieure) des **Support de fixation murale**, puis faites glisser les **Support de fixation murale** vers le bas afin que les **Support de fixation murale** reposent de manière sûre sur les **Vis de fixation**.

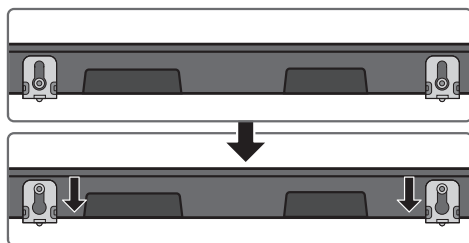

## 10 MISE À JOUR DU LOGICIEL

Samsung peut proposer des mises à jour pour le microprogramme du système de la Soundbar prochainement.

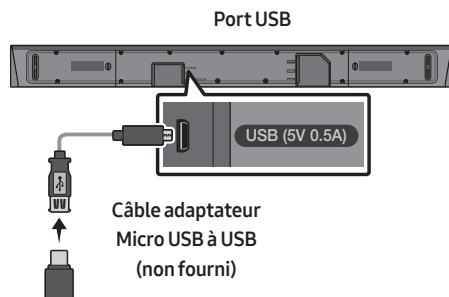

Si une mise à jour est proposée, vous pouvez mettre à jour le microprogramme en connectant le périphérique USB contenant la mise à jour du microprogramme enregistré au port USB de votre Soundbar. Pour plus d'informations sur comment télécharger des fichiers de mise à jour, rendez-vous sur le site Samsung Electronics ([www.samsung.com](http://www.samsung.com) → Support). Ensuite, saisissez ou sélectionnez le modèle de votre Soundbar, sélectionnez Software & Apps, puis Downloads. Notez que les noms d'option peuvent varier.

## Procédure de mise à jour

1. Raccordez un câble adaptateur Micro USB à USB à USB avec une fiche USB 2.0 mâle Micro USB (Type B) à une extrémité et avec une prise USB 2.0 femelle standard (Type A) à l'autre extrémité à la prise Micro USB de la Soundbar.
  - Le câble adaptateur Micro USB à USB est vendu séparément. Pour l'achat, contactez un Centre de service Samsung ou le Service client de Samsung.
2. Suivez les étapes ci-dessous pour télécharger le logiciel du produit :  
Rendez-vous sur le site Web Samsung sur (samsung.com) → recherchez le nom du modèle - sélectionnez l'option de menu d'assistance client (le nom de l'option est sujet à modifications)
3. Sauvegardez le logiciel téléchargé sur une clé USB et sélectionnez «Extraire ici» pour dézipper le fichier.
4. Éteignez la Soundbar et connectez la clé USB contenant la mise à jour du logiciel au port femelle sur un câble adaptateur Micro USB. Connectez le câble au port USB sur la Soundbar.
5. Allumez la Soundbar. Dans les 3 minutes qui suivent, «**UPDATE**» s'affiche et la mise à jour commence.
6. Lorsque la mise à jour est terminée, la Soundbar s'éteint. Appuyez sur la touche **▶||** de la télécommande pendant 5 secondes. «**INIT**» s'affiche à l'écran puis la Soundbar s'éteint. La mise à jour est terminée.
  - Ce produit est équipé de la fonction DUAL BOOT. Si la mise à jour du micrologiciel échoue, vous pouvez exécuter à nouveau la mise à jour.

## Si UPDATE ne s'affiche pas

1. Éteignez la Soundbar, déconnectez et ensuite reconnectez le périphérique de stockage qui contient le fichier de mise à jour au port USB de la Soundbar.
2. Débranchez le cordon d'alimentation de la Soundbar, rebranchez-le, puis allumez la Soundbar.
  - La mise à jour du micrologiciel peut ne pas se faire correctement si les fichiers audio reconnus par la Soundbar sont stockés dans le périphérique de stockage.
  - N'éteignez pas l'appareil et ne retirez pas le périphérique USB lorsque les mises à jour sont en train d'être appliquées. L'unité principale s'éteindra automatiquement après avoir terminé la mise à jour du micrologiciel.
  - Lorsque la mise à jour est terminée, la configuration de l'utilisateur de la Soundbar est réinitialisée. Nous vous recommandons d'écrire vos paramètres pour pouvoir les rétablir après la mise à jour. Notez que la mise à jour du micrologiciel réinitialise également la connexion du subwoofer.  
Si la connexion au subwoofer n'est pas rétablie automatiquement après la mise à jour, reportez-vous à la page 6.  
Si la mise à jour du logiciel échoue, contrôlez si la clé USB est défectueuse.
  - Les utilisateurs de Mac OS doivent utiliser MS-DOS (FAT) comme format USB.
  - L'exécution de la mise à jour via USB peut ne pas être possible en fonction du fabricant du périphérique de stockage.

# 11 DÉPANNAGE

Avant de contacter l'assistance, veuillez lire ce qui suit.

## L'unité ne s'allume pas.

### Le cordon d'alimentation est-il branché dans la prise murale?

→ Branchez la fiche secteur sur la prise.

## Une fonction ne répond pas lorsque la touche est enfoncée.

### De l'électricité statique est-elle présente dans l'air?

→ Débranchez la fiche secteur et rebranchez-la.

## Des distorsions sonores se font entendre en mode BT.

→ Consultez les sections sur la connexion Bluetooth aux pages 12 et 18.

## Aucun son n'est produit.

### La fonction de coupure du son est-elle activée ?

→ Appuyez sur la touche **VOL** pour annuler cette fonction.

### Le volume est-il réglé à son minimum ?

→ Réglez le volume.

## La télécommande ne fonctionne pas.

### Les piles sont-elle usées ?

→ Remplacez avec des piles neuves.

### Est-ce que la distance entre la télécommande et l'unité principale Soundbar est trop grande ?

→ Rapprochez la télécommande de l'unité principale Soundbar.

## La LED rouge sur le caisson de basse clignote et le caisson de basse ne produit aucun son.

### Ce problème peut se produire si le caisson de basse n'est pas connecté à l'unité principale Soundbar.

→ Essayez de reconnecter votre caisson de basse. (Voir page 6.)

## Le caisson de basse bourdonne et vibre considérablement.

### Essayez de régler les vibrations de votre caisson de basse.

→ Poussez la touche **WOOFER** de votre télécommande vers le haut ou le bas pour régler le volume du caisson de basse. (sur -12 ou entre -6 et +6)

## 12 LICENCE

---



Manufactured under license from Dolby Laboratories. Dolby, Dolby Audio, Pro Logic, and the double-D symbol are trademarks of Dolby Laboratories.

---



For DTS patents, see <http://patents.dts.com>. Manufactured under license from DTS Licensing Limited. DTS, the Symbol, DTS in combination with the Symbol, and DTS Digital Surround are registered trademarks or trademarks of DTS, Inc. in the United States and/or other countries. © DTS, Inc. All Rights Reserved.

---



The terms HDMI and HDMI High-Definition Multimedia Interface, and the HDMI Logo are trademarks or registered trademarks of HDMI Licensing LLC in the United States and other countries.

---

## 13 AVIS DE LICENCE LIBRE

Pour toute requête et demande concernant les sources ouvertes, contactez Samsung via e-mail à l'adresse ([oss.request@samsung.com](mailto:oss.request@samsung.com)).

## 14 REMARQUE IMPORTANTE À PROPOS DU SERVICE

- Les figures et les illustrations du présent Manuel d'utilisation sont fournies à titre de référence uniquement et peuvent différer de l'apparence du produit réel.
- Des frais supplémentaires pourront vous être facturés dans les cas suivants :
  - (a) Vous demandez l'intervention d'un ingénieur, mais il s'avère que l'appareil ne présente aucune anomalie (par ex. vous n'avez pas lu ce Manuel d'utilisation).
  - (b) Vous portez l'unité à un centre de réparation, mais il s'avère que celle-ci ne présente aucune défaillance (par ex. vous n'avez pas lu ce Manuel d'utilisation).
- Le montant de ces frais administratifs vous sera notifié avant que tout travail ou toute visite à votre domicile ne soit effectuée.

# 15 SPÉCIFICATIONS ET GUIDE

## Spécifications

Nom du modèle	HW-N650
USB	5V/0,5A
Poids	3,6 kg
Dimensions(L x H x P)	1100,0 x 59,0 x 100,0 mm
Plage de températures en fonctionnement	+5°C à +35°C
Plage d'humidité en fonctionnement	10 % ~ 75 %
AMPLIFICATEUR Puissance de sortie nominale	30W x 6 + 10W x 2
Formats de lecture pris en charge	LPCM 2ch, Dolby Audio™ (prise en charge de Dolby® Digital), DTS
PUISSANCE DE SORTIE DE L'APPAREIL SANS FIL Puissance de transmission BT max. Puissance de transmission SRD max.	100 mW à 2,4 GHz – 2,4835 GHz 25 mW à 5,725 GHz – 5,825 GHz

Nom du caisson de basse	PS-WN30
Poids	7,0 kg
Dimensions(L x H x P)	215,0 x 384,5 x 304,0 mm
AMPLIFICATEUR Puissance de sortie nominale	160W

Consommation électrique totale en veille (W)	2,9W
Bluetooth Méthode de désactivation du port	Appuyez et maintenez enfoncée la touche <b>SOUND MODE</b> pendant plus de 5 secondes pour désactiver la fonction Bluetooth Power.

## REMARQUES

- Samsung Electronics Co., Ltd se réserve le droit de modifier les caractéristiques sans préavis.
- Le poids et les dimensions sont approximatifs.

- Samsung Electronics déclare par la présente que cet équipement est conforme à la directive 2014/53/UE.



Le texte complet de la déclaration de conformité de l'UE est disponible à l'adresse Internet suivante : <http://www.samsung.com>, puis allez dans Assistance > Sélectionner un produit et saisissez le nom de modèle.

Cet équipement peut fonctionner dans tous les pays de l'Union européenne.



#### [Élimination des batteries de ce produit]

#### **(Applicable aux pays disposant de systèmes de collecte séparés)**

Le symbole sur la batterie, le manuel ou l'emballage indique que les batteries de ce produit ne doivent pas être éliminées en fin de vie avec les autres déchets ménagers. L'indication éventuelle des symboles chimiques Hg, Cd ou Pb signifie que la batterie contient des quantités de mercure, de cadmium ou de plomb supérieures aux niveaux de référence stipulés dans la directive CE 2006/66.

Si les batteries ne sont pas correctement éliminées, ces substances peuvent porter préjudice à la santé humaine ou à l'environnement.

Afin de protéger les ressources naturelles et d'encourager la réutilisation du matériel, veuillez à séparer les batteries des autres types de déchets et à les recycler via votre système local de collecte gratuite des batteries.



#### **Les bons gestes de mise au rebut de ce produit (Déchets d'équipements électriques & électroniques)**

#### **(Applicable aux pays disposant de systèmes de collecte séparés)**

Ce symbole sur le produit, ses accessoires ou sa documentation indique que ni le produit, ni ses accessoires électroniques usagés (chargeur, casque audio, câble USB, etc.) ne peuvent être jetés avec les autres déchets ménagers. La mise au rebut incontrôlée des déchets présentant des risques environnementaux et de santé publique, veuillez séparer vos produits et accessoires usagés des autres déchets. Vous favoriserez ainsi le recyclage de la matière qui les compose dans le cadre d'un développement durable.

Les particuliers sont invités à contacter le magasin leur ayant vendu le produit ou à se renseigner auprès des autorités locales pour connaître les procédures et les points de collecte de ces produits en vue de leur recyclage. Les entreprises et particuliers sont invités à contacter leurs fournisseurs et à consulter les conditions de leur contrat de vente. Ce produit et ses accessoires ne peuvent être jetés avec les autres déchets.









Pour obtenir des informations sur les engagements environnementaux de Samsung et sur les obligations réglementaires spécifiques à l'appareil, par ex. la réglementation REACH WEEE, rendez-vous sur : [http://www.samsung.com/uk/aboutsamsung/samsungelectronics/corporatecitizenship/data\\_corner.html](http://www.samsung.com/uk/aboutsamsung/samsungelectronics/corporatecitizenship/data_corner.html)



# INFORMAZIONI SULLA SICUREZZA

## NORME PER LA SICUREZZA

PER RIDURRE I RISCHI DI FOLGORAZIONE, NON RIMUOVERE IL COPERCHIO (O IL RETRO), ALL'INTERNO NON VI SONO PARTI RIPARABILI DALL'UTENTE. PER L'ASSISTENZA TECNICA FARE RIFERIMENTO A PERSONALE QUALIFICATO.

	<b>ATTENZIONE</b> <b>RISCHIO DI FOLGORAZIONE.</b> <b>NON APRIRE.</b>	
	Questo simbolo indica che all'interno sono presenti tensioni pericolose. E' pericoloso toccare in qualsiasi modo le parti interne di questo prodotto.	
	Questo simbolo indica la disponibilità di informazioni importanti nella letteratura del prodotto relative al funzionamento e alla manutenzione del dispositivo.	
	Prodotto di Classe II: Questo simbolo indica che il prodotto non necessita di una connessione di sicurezza alla terra.	
	Tensione CA: Questo simbolo indica che la tensione contrassegnata con questo simbolo è di tipo CA.	
	Tensione CC : Questo simbolo indica che la tensione contrassegnata con questo simbolo è di tipo CC.	
	Attenzione, consultare le Istruzioni per l'uso: Questo simbolo indica all'utente la necessità di consultare il manuale dell'utente per ottenere ulteriori informazioni sulla sicurezza.	

## AVVERTENZA

- Per ridurre i rischi d'incendio e di scosse elettriche non esporre l'apparecchio a pioggia o umidità.

## ATTENZIONE

- PER EVITARE SCOSSE ELETTRICHE, INSERIRE CORRETTAMENTE E COMPLETAMENTE LA SPINA.
- Questo dispositivo deve essere sempre collegato ad una presa elettrica dotata di messa a terra di protezione.
- Per scollegare il dispositivo dalla rete elettrica, lo spinotto deve essere estratto dalla presa, pertanto esso deve essere facilmente raggiungibile.
- Non schizzare o sgocciolare liquidi sull'apparecchio. Non sistemare oggetti pieni di liquidi, come dei vasi, sull'apparecchio.
- Per spegnere completamente l'apparecchio, estrarre la spina di alimentazione dalla presa di rete.  
Di conseguenza, la spina di alimentazione deve essere facilmente e prontamente accessibile in qualsiasi momento.

# PRECAUZIONI

1. Assicurarsi che l'alimentazione CA della propria abitazione sia conforme ai requisiti di potenza riportati sull'adesivo di identificazione situato sulla parte inferiore del prodotto. Installare il prodotto orizzontalmente, su un supporto adeguato (mobile), verificando che vi sia spazio sufficiente per una corretta ventilazione 7 - 10 cm. Assicurarsi che le aperture di ventilazione non siano coperte. Non sistemare l'unità su amplificatori o altri dispositivi che possono diventare caldi. Questa unità è progettata per un uso continuo. Per spegnere completamente l'unità, scollegare il connettore CA dalla presa di rete. Scollegare l'unità dalla presa se si prevede di non utilizzarla per un periodo prolungato.
2. Durante i temporali, scollegare la spina di alimentazione dalla presa. I picchi di alta tensione provocati dai fulmini potrebbero danneggiare l'unità.
3. Non esporre l'unità alla luce diretta del sole o ad altre fonti di calore. Questo potrebbe causare il surriscaldamento e il malfunzionamento dell'unità.
4. Tenere il prodotto lontano da fonti di umidità (ad es. vasi) e calore eccessivo (ad es. fuoco) o da apparecchi che generano un forte campo magnetico o elettrico. In caso di malfunzionamento dell'unità, scollegare il cavo di alimentazione dalla presa di corrente. Il prodotto non è destinato all'uso industriale. Questo prodotto è destinato esclusivamente all'uso personale. Se il prodotto o il disco vengono conservati a basse temperature, potrebbe formarsi della condensa. Trasportando l'unità in inverno, attendere circa 2 ore prima di utilizzarla, in modo che ritorni a temperatura ambiente.

5. Le batterie utilizzate con questo prodotto contengono sostanze chimiche dannose per l'ambiente. Non smaltirle con i comuni rifiuti domestici. Non gettare le batterie nel fuoco. Non cortocircuitare, smontare o surriscaldare le batterie. Una installazione scorretta delle batterie può causarne l'esplosione. Sostituire solo con batterie dello stesso tipo o equivalenti.

## INFORMAZIONI SUL MANUALE

Il manuale utente è composto da due parti: il presente MANUALE UTENTE semplificato in formato cartaceo e un MANUALE COMPLETO dettagliato che è possibile scaricare.



### MANUALE UTENTE

Consultare questo manuale per istruzioni di sicurezza, informazioni sull'installazione del prodotto, i componenti, i collegamenti e le specifiche del prodotto.



### MANUALE COMPLETO

È possibile accedere al MANUALE COMPLETO nel centro di assistenza clienti Samsung online scansionando il codice QR. Per visualizzare il manuale sul proprio PC o dispositivo mobile, scaricarlo dal sito Web Samsung in formato documento.

(<http://www.samsung.com/support>)

Le caratteristiche e le specifiche sono soggette a modifiche senza preavviso.

# SOMMARIO

<b>01</b>	<b>Verifica dei componenti</b>	<b>2</b>
	Inserimento delle batterie prima dell'utilizzo del telecomando (2 batterie AA)	2
<b>02</b>	<b>Panoramica del prodotto</b>	<b>3</b>
	Pannello frontale / Pannello laterale destro della Soundbar	3
	Pannello inferiore della Soundbar	4
<b>03</b>	<b>Collegamento della Soundbar</b>	<b>5</b>
	Collegamento alla rete elettrica	5
	Connessione della Soundbar al Subwoofer	6
	– Connessione automatica tra il subwoofer e la Soundbar	6
	– Connessione manuale del subwoofer in caso di connessione automatica non riuscita	7
	Collegamento del kit SWA-8500S (venduto separatamente) alla Soundbar	8
<b>04</b>	<b>Collegamento alla TV</b>	<b>10</b>
	Metodo 1. Collegamento mediante un cavo	10
	– Collegamento tramite un cavo ottico	10
	– Collegamento di una TV tramite un cavo HDMI	11
	Metodo 2. Connessione wireless	12
	– Connessione di una TV mediante Bluetooth	12
<b>05</b>	<b>Collegamento di un dispositivo esterno</b>	<b>14</b>
	Collegamento tramite un cavo audio (AUX) ottico o analogico	14
	Collegamento tramite un cavo HDMI	15
<b>06</b>	<b>Collegamento di un dispositivo di memoria USB</b>	<b>16</b>

<b>07</b>	<b>Connessione di un dispositivo mobile</b>	<b>18</b>
	Connessione tramite Bluetooth	18
	Utilizzo dell'app Samsung Audio Remote	21
	– Installazione dell'app Samsung Audio Remote	21
	– Avvio dell'app Samsung Audio Remote	21
<b>08</b>	<b>Utilizzo del telecomando</b>	<b>22</b>
	Come utilizzare il telecomando	22
	Regolazione del volume della Soundbar tramite il telecomando di una TV	25
	Utilizzo dei pulsanti nascosti (pulsanti con più di una funzione)	26
	Specifiche di uscita per diverse modalità di effetti sonori	26
<b>09</b>	<b>Installazione del supporto a parete</b>	<b>27</b>
	Precauzioni per l'installazione	27
	Componenti per il montaggio a parete	27
<b>10</b>	<b>Aggiornamento del software</b>	<b>29</b>
	Procedura per l'aggiornamento	30
	Se non compare la scritta UPDATE	30
<b>11</b>	<b>Risoluzione dei problemi</b>	<b>31</b>
<b>12</b>	<b>Licenza</b>	<b>32</b>
<b>13</b>	<b>Avviso di licenza open source</b>	<b>32</b>
<b>14</b>	<b>Nota importante sul servizio</b>	<b>32</b>
<b>15</b>	<b>Specifiche e guida</b>	<b>33</b>
	Specifiche	33

# 01 VERIFICA DEI COMPONENTI

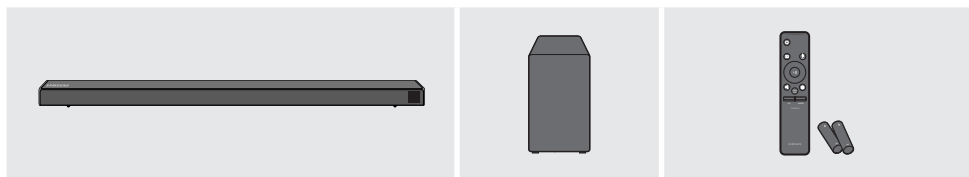

Unità principale della Soundbar

Subwoofer

Telecomando / Batterie

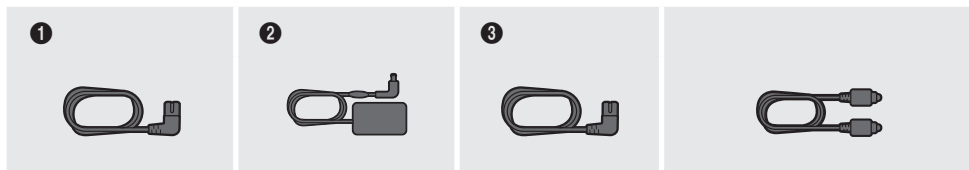

1  
Cavo di alimentazione  
(Subwoofer)

2  
Adattatore CA/CC  
(Unità principale)

3  
Cavo di  
alimentazione  
(Adattatore CA/CC)

4  
Cavo ottico

- Per ulteriori informazioni sull'alimentazione e il consumo di energia, vedere l'etichetta applicata al prodotto. (Etichetta : Fondo dell'Unità Principale della Soundbar)
- I passaggi per il collegamento all'alimentazione sono contrassegnati (1, 2, 3). Per ulteriori informazioni sui collegamenti all'alimentazione, consultare la pagina 5.
- Per i componenti di montaggio a parete della Soundbar, consultare la pagina 27.
- Per acquistare componenti aggiuntivi o cavi opzionali, contattare un Centro servizi Samsung o l'Assistenza clienti Samsung.
- L'aspetto degli accessori può variare leggermente dalle illustrazioni riportate sopra.

## Inserimento delle batterie prima dell'utilizzo del telecomando (2 batterie AA)

Far scorrere il coperchio della batteria nella direzione della freccia fino alla completa rimozione. Inserire 2 batterie AA (1,5 V) orientate in maniera tale da rispettarne la polarità. Far scorrere il coperchio della batteria fino al raggiungimento della posizione iniziale.

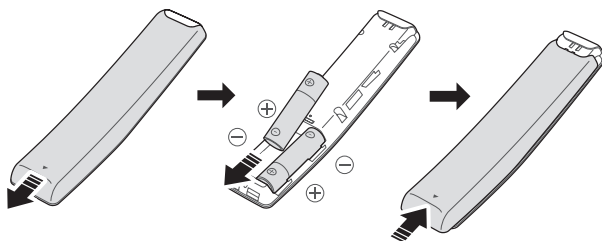

## 02 PANORAMICA DEL PRODOTTO

### Pannello frontale / Pannello laterale destro della Soundbar

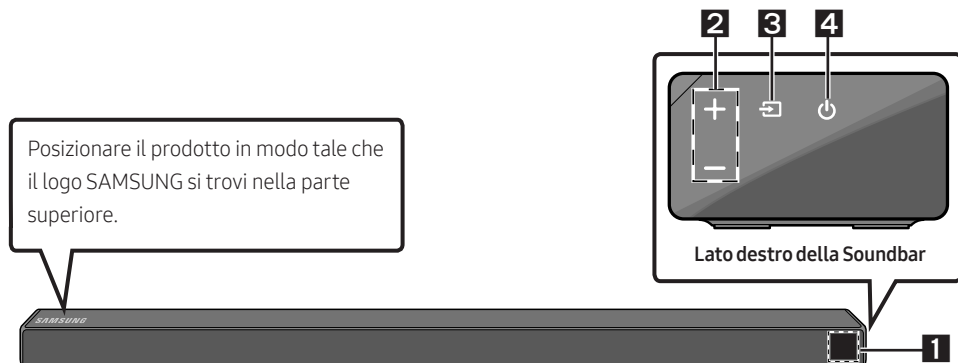

**1**

#### Visualizzazione

Consente di visualizzare lo stato e il modo attuale del prodotto.

**2**

#### Tasto +/- (Volume)

Consente di regolare il volume.

- Una volta effettuata la regolazione, il livello del volume viene visualizzato sul display frontale della Soundbar.

**3**

#### Tasto (Sorgente)

Consente di selezionare il modo di ingresso della sorgente.

Modo di ingresso	Visualizzazione
Ingresso digitale ottico	D.IN
Ingresso ARC (HDMI OUT)	D.IN → TV ARC (Conversione automatica)
Ingresso AUX	AUX
Ingresso HDMI	HDMI
Modo BLUETOOTH	BT
Modo USB	USB

- Per attivare il modo "BT PAIRING", cambiare la sorgente passando al modo "BT", quindi tenere premuto il tasto  (Sorgente) per almeno 5 secondi.

**4**

#### Tasto (Alimentazione)

Consente di accendere e spegnere il dispositivo.

- Quando si inserisce il cavo CA, il tasto di accensione diventa operativo in 4 - 6 secondi.
- Quando si accende l'unità vi è un ritardo di 4 - 5 secondi prima che venga riprodotto il suono.
- Per attivare solo l'audio del Soundbar, disattivare i diffusori della TV nel menu di configurazione audio della TV. Vedere il manuale fornito con il televisore.

## Pannello inferiore della Soundbar

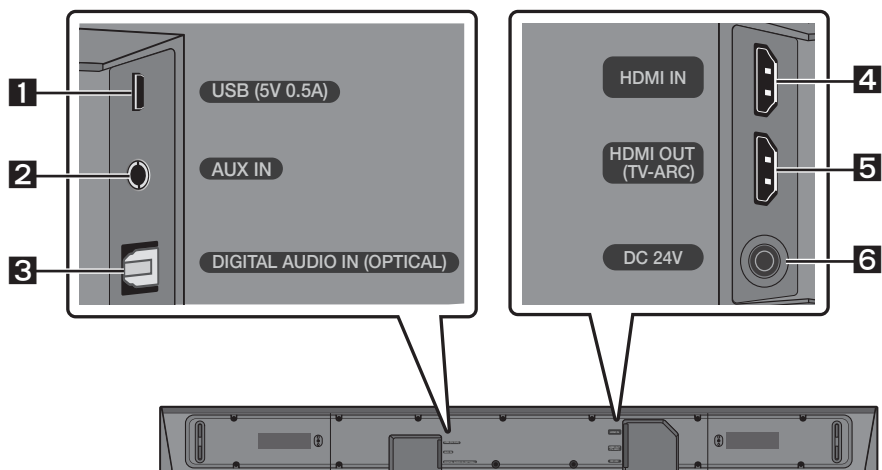

<b>1</b>	<b>USB (5V 0.5A)</b> Collegare a un dispositivo USB per riprodurre file musicali sul dispositivo USB tramite la Soundbar.
<b>2</b>	<b>AUX IN</b> Collegare all'uscita analogica di un dispositivo esterno.
<b>3</b>	<b>DIGITAL AUDIO IN (OPTICAL)</b> Collegare all'uscita digitale (ottica) di un dispositivo esterno.
<b>4</b>	<b>HDMI IN</b> Consente l'ingresso di segnali audio e video contemporaneamente utilizzando un cavo HDMI. Collegare all'uscita HDMI di un dispositivo esterno.
<b>5</b>	<b>HDMI OUT (TV-ARC)</b> Collegare alla presa jack HDMI (ARC) di una TV.
<b>6</b>	<b>DC 24V (Ingresso alimentazione)</b> Collegare l'adattatore CA/CC.

- Quando si disconnette il cavo di alimentazione dell'adattatore CA/CC da una presa a muro, tirare la spina. Non tirare il cavo.
- Non collegare questa unità o altri componenti a una presa CA fino a quanto tutti i collegamenti tra i componenti sono stati completati.

# 03 COLLEGAMENTO DELLA SOUNDBAR

## Collegamento alla rete elettrica

Per collegare il subwoofer e la Soundbar a una presa elettrica, utilizzare i componenti di alimentazione (1, 2, 3) nel seguente ordine:

- 1 Collegare il cavo di alimentazione al subwoofer.
- 2 Collegare il cavo di alimentazione in uscita all'adattatore di corrente, quindi alla Soundbar.
- 3 Collegare il cavo di alimentazione a una presa a muro.

Vedere le figure sottostanti.

- Per ulteriori informazioni sulla potenza elettrica assorbita e sul consumo di energia, vedere l'etichetta applicata al prodotto. (Etichetta: Fondo dell'unità principale della Soundbar)

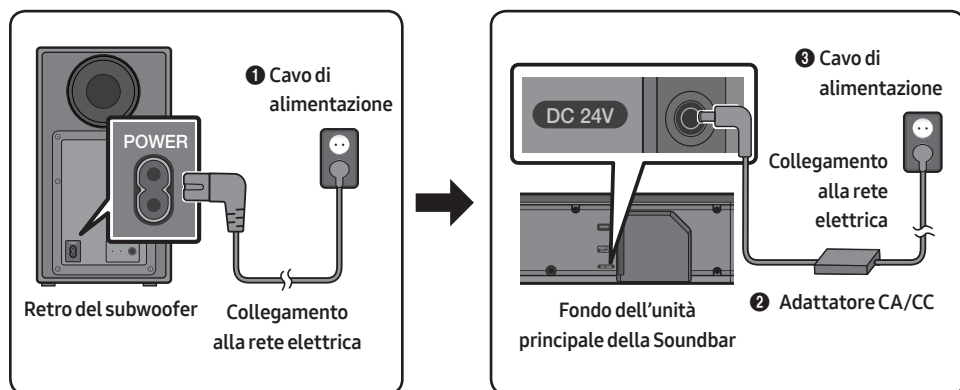

- Assicurarsi di poggiare l'adattatore CA/CC orizzontalmente su un tavolo o sul pavimento. Se si posiziona l'adattatore CA/CC in modo che penda con l'ingresso del cavo CA rivolto verso l'alto, acqua o altre sostanze estranee potrebbero penetrare nell'adattatore e causarne il malfunzionamento.



# Connessione della Soundbar al Subwoofer

Quando è collegato il subwoofer, vengono riprodotti potenti toni bassi.

## Connessione automatica tra il subwoofer e la Soundbar

Al momento dell'accensione dopo il collegamento dei cavi di alimentazione alla Soundbar e al subwoofer, il subwoofer si connette automaticamente alla Soundbar.

- Una volta completata l'associazione automatica, si accendono gli indicatori blu sul retro del subwoofer.

## Indicatori LED sul retro del subwoofer

LED	Stato	Descrizione	Soluzione
Blu	Acceso	Connessione riuscita (funzionamento normale)	-
	Lampeggiante	Ripristino della connessione	Controllare che il cavo di alimentazione connesso all'unità principale della Soundbar sia collegato correttamente oppure attendere circa 5 minuti. Se continua a lampeggiare, provare a connettere manualmente il subwoofer. Consultare la pagina 7.
Rosso	Acceso	Standby (con l'unità principale della Soundbar spenta)	Verificare che il cavo di alimentazione sia collegato correttamente all'unità principale della Soundbar.
		Connessione non riuscita	Procedere nuovamente alla connessione. Vedere le istruzioni relative alla connessione manuale a pagina 7.
Rosso e blu	Lampeggiante	Malfunzionamento	Consultare il manuale per i recapiti del Centro servizi Samsung.

## Connessione manuale del subwoofer in caso di connessione automatica non riuscita

Prima di eseguire la procedura di connessione manuale descritta di seguito:

- Verificare che i cavi di alimentazione della Soundbar e del subwoofer siano collegati correttamente.
- Assicurarsi che la Soundbar sia accesa.

1. Tenere premuto **ID SET** sul retro del subwoofer per almeno 5 secondi.
  - L'indicatore rosso sul retro del diffusore si spegne e l'indicatore blu lampeggia.

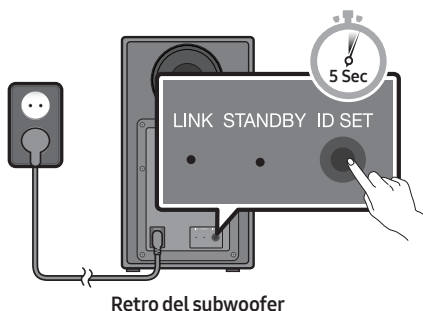

2. Tenere premuto il tasto **Su** del telecomando per almeno 5 secondi.
  - Il messaggio **ID SET** viene visualizzato brevemente sul display della Soundbar, poi scompare.
  - La Soundbar si accenderà automaticamente una volta completata l'**ID SET**.

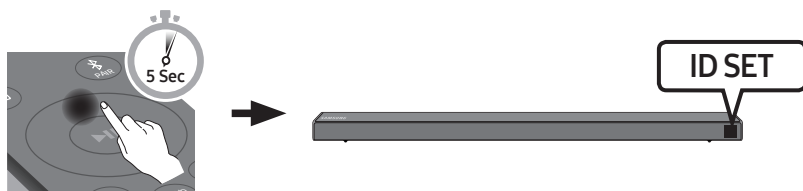

3. Verificare che il LED LINK sia di colore blu fisso (connessione completata).

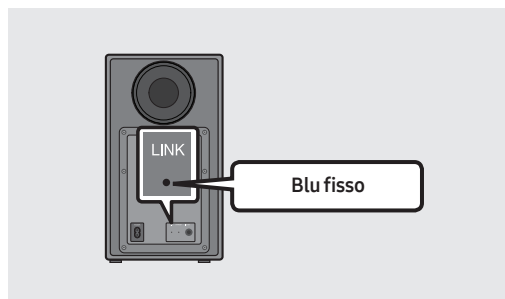

L'indicatore a LED LINK smette di lampeggiare e diventa blu fisso quando si stabilisce una connessione tra la Soundbar e il subwoofer wireless.

## NOTE

- Non collegare il cavo di alimentazione di questo prodotto o la tua TV a una presa a muro fino a quanto tutti i collegamenti tra i componenti sono stati completati.
- Prima di spostare o installare questo prodotto, assicurarsi di spegnerlo e scollegare il cavo di alimentazione.
- Se l'unità principale è spenta, il subwoofer wireless entrerà in modo stand-by e l'indicatore Led di STANDBY sul retro diventerà rosso dopo aver lampeggiato in blu per diverse volte.
- Se si utilizza un dispositivo che sfrutta la medesima frequenza (5,8 Ghz) della Soundbar nelle vicinanze della Soundbar, le interferenze potrebbero causare alcune interruzioni del suono.
- La distanza di trasmissione massima del segnale wireless dell'unità principale è di circa 10 metri, ma può variare a seconda dell'ambiente di funzionamento. Se tra l'unità principale e il subwoofer si frappone una parete metallica o di cemento armato, il sistema potrebbe non funzionare affatto in quanto il segnale wireless non è in grado di attraversare il metallo.

## PRECAUZIONI

- Le antenne di ricezione wireless sono integrate nel subwoofer wireless. Tenere le unità al riparo da acqua e umidità.
- Per prestazioni di ascolto ottimali, assicurarsi che l'area circostante il diffusore wireless e il posizionamento del modulo di ricezione wireless (venduto separatamente) siano sgombri da ostacoli.

## Collegamento del kit SWA-8500S (venduto separatamente) alla Soundbar

Per provare il vero impianto audio surround wireless, collegare il kit di diffusori posteriori wireless Samsung (SWA-8500S) (venduto separatamente) alla Soundbar.

1. Collegare il modulo ricevitore wireless ai 2 diffusori surround.
  - Il cavi dei diffusori sono identificati tramite un codice colore.

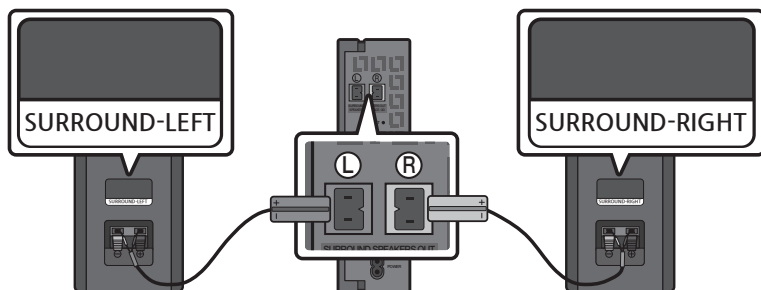

2. Dopo aver inserito il modulo ricevitore wireless in una presa elettrica, verificare che sia in stato di standby.
- L'indicatore LINK a LED (LED blu) sul Modulo ricevitore wireless lampeggia. Se il LED non lampeggia, premere il tasto **ID SET** sul retro del Modulo ricevitore wireless con la punta di una penna per 5~6 secondi fino a che l'indicatore LINK a LED lampeggia (in blu). Per ulteriori informazioni sul LED, fare riferimento al manuale utente del prodotto SWA-8500S.

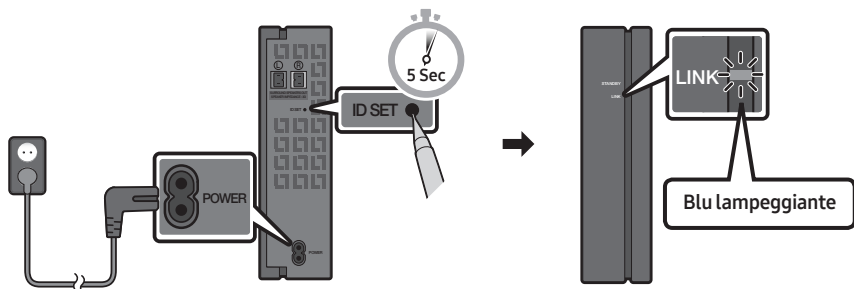

3. Tenere premuto il tasto **Su** del telecomando per almeno 5 secondi.
- Il messaggio **ID SET** viene visualizzato brevemente sul display della Soundbar, poi scompare.
  - La Soundbar si accenderà automaticamente una volta completata l'**ID SET**.

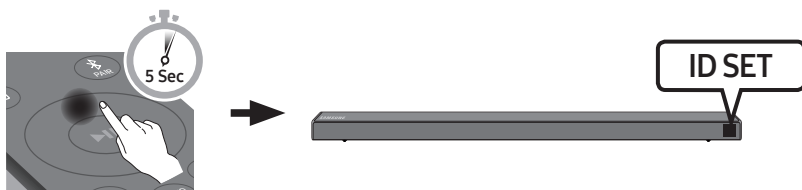

**⚠ ATTENZIONE**

- Se la Soundbar stava riproducendo musica al momento del collegamento al kit SWA-8500S, potrebbero udirsi alcune irregolarità emesse dal woofer durante il completamento della connessione.
4. Verificare che il LED LINK sia di colore blu fisso (connessione completata).

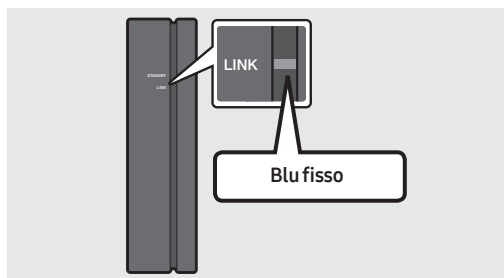

L'indicatore a LED LINK smette di lampeggiare e diventa blu fisso quando si stabilisce una connessione tra la Soundbar e il modulo ricevitore wireless.

5. Se il kit SWA-8500S non si connette, ripetere la procedura dal passaggio 2.

## 04 COLLEGAMENTO ALLA TV

È possibile ascoltare l'audio della TV dalla Soundbar grazie a connessioni cablate o wireless.

- Quando la Soundbar è collegata a specifici modelli di televisore Samsung, è possibile controllarla utilizzando il telecomando della TV.
  - Questa funzione è supportata dalle Smart TV Samsung del 2017 e successive che sono in grado di supportare il Bluetooth quando si collega la Soundbar alla TV con un cavo ottico.
  - Questa funzione consente inoltre di utilizzare il menu della TV per regolare il campo sonoro e diverse impostazioni, oltre al volume e alla funzione di muto.

### Metodo 1. Collegamento mediante un cavo

Quando i segnali di radiodiffusione sono di tipo Dolby Digital e nella TV il "Formato audio dell'uscita digitale" è impostato su PCM, si raccomanda di modificare l'impostazione passando a Dolby Digital. Una volta modificata l'impostazione, è possibile godere di una qualità audio più elevata. (Il menu potrebbe variare a seconda del produttore della TV.)

#### Collegamento tramite un cavo ottico

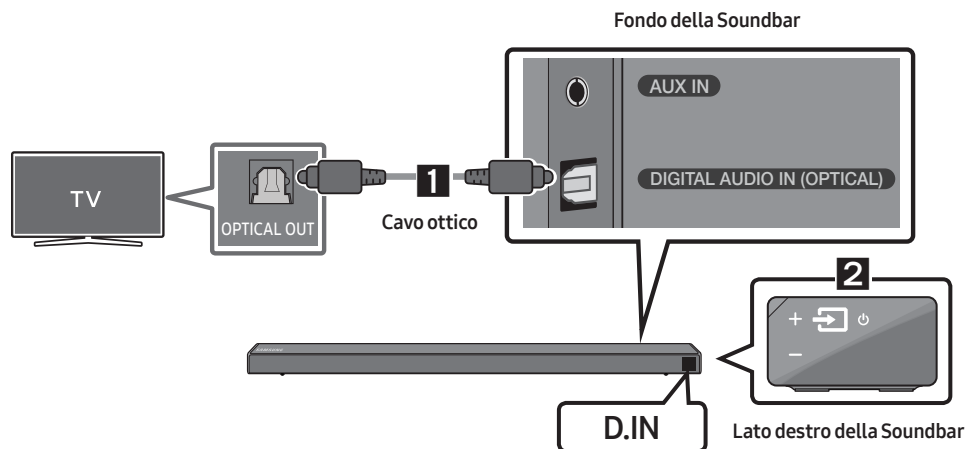

1. Collegare la presa jack **DIGITAL AUDIO IN (OPTICAL)** della Soundbar alla presa jack OPTICAL OUT della TV con un cavo ottico digitale.
2. Premere il tasto  (**Sorgente**) sul pannello laterale destro o sul telecomando, quindi selezionare il modo "D.IN".

## Auto Power Link

Auto Power Link accende automaticamente la Soundbar quando la TV è accesa.

1. Collegare la Soundbar e una TV con un cavo ottico digitale.
2. Premere il tasto  (**Sorgente**) sul pannello laterale destro o sul telecomando, quindi selezionare il modo "D.IN".
3. Premere il tasto **Sinistra** del telecomando (il punto blu nell'illustrazione riportata a destra) per 5 secondi per attivare o disattivare la funzione Auto Power Link.
  - Per impostazione predefinita la funzione Auto Power Link è impostata su ON. (Per disattivarla, tenere premuto il tasto **Sinistra** del telecomando per 5 secondi.)
  - A seconda del dispositivo collegato, Auto Power Link potrebbe non funzionare.
  - Questa funzione è disponibile solamente nel modo "D.IN".



## Collegamento di una TV tramite un cavo HDMI

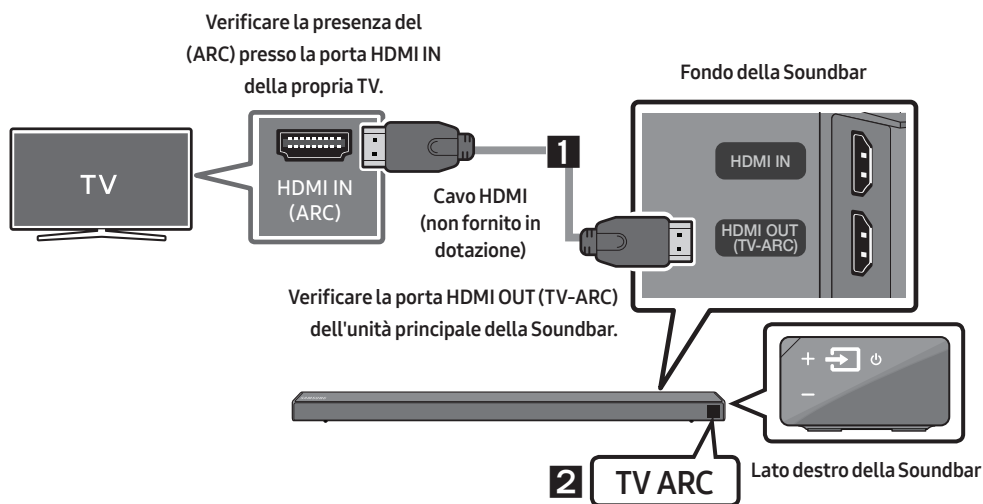

1. Con la Soundbar e la TV accese, collegare il cavo HDMI (non fornito in dotazione) come illustrato nella figura.
2. "TV ARC" compare nella finestra di visualizzazione dell'unità principale della Soundbar e la Soundbar riproduce l'audio della TV.
  - Se l'audio della TV è impercettibile, premere il tasto  (**Sorgente**) sul telecomando o sul lato destro della Soundbar per passare al modo "D.IN". Sullo schermo vengono visualizzati "D.IN" e "TV ARC" in sequenza e viene riprodotto l'audio della TV.

- Se “**TV ARC**” non compare nella finestra di visualizzazione dell’unità principale della Soundbar, verificare che il cavo HDMI (non fornito in dotazione) sia collegato alla porta corretta.
- Utilizzare i tasti del volume del telecomando della TV per regolare il volume della Soundbar.

## NOTE

- L’HDMI è un’interfaccia che permette la trasmissione digitale di dati audio e video con un singolo connettore.
- Se la TV è dotata di una porta ARC, collegare il cavo HDMI all’ingresso HDMI IN (ARC).
- Consigliamo l’uso di un cavo HDMI coreless, se possibile. Se si utilizza un cavo HDMI cored, usarne uno il cui diametro sia inferiore ai 14 mm.
- Anynet+ deve essere attivato.
- Questa funzione non è disponibile, se il cavo HDMI non supporta l’ARC.

## Metodo 2. Connessione wireless

### Connessione di una TV mediante Bluetooth

In caso di connessione di una TV mediante Bluetooth, è possibile percepire l’audio stereo senza i fastidi dovuti al cablaggio.

- È possibile connettere solo una TV alla volta.

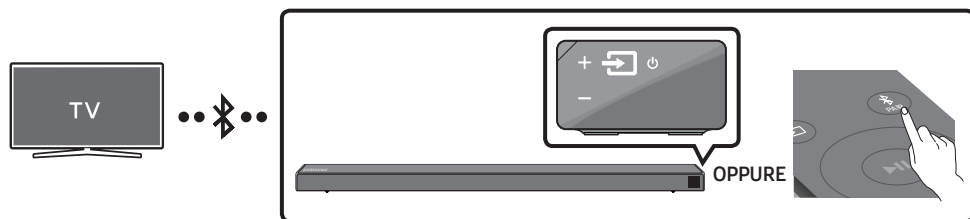

### La connessione iniziale

1. Premere il tasto **PAIR** sul telecomando per accedere alla modalità “**BT PAIRING**”.
- (OPPURE)**
- a. Premere il tasto **(Sorgente)** sul pannello laterale destro, quindi selezionare “**BT**”. Passare da “**BT**” a “**BT READY**”.
  - b. Una volta comparso “**BT READY**”, tenere premuto il tasto **(Sorgente)** sul pannello laterale destro della Soundbar per almeno 5 secondi per visualizzare “**BT PAIRING**”.
2. Selezionare il modo Bluetooth sulla TV. (Per ulteriori informazioni, consultare il manuale della TV.)
  3. Selezionare “[**AV**] Samsung Soundbar Nxxx N-Series” dall’elenco visualizzato nella schermata della TV. Una Soundbar disponibile è indicata con “**Need Pairing**” o “**Paired**” nell’elenco dei dispositivi Bluetooth della TV. Per connettersi alla Soundbar, selezionare il messaggio e stabilire una connessione.
    - Una volta connessa la TV, viene visualizzato il messaggio [**Nome TV**] → “**BT**” sul display frontale della Soundbar.
  4. Ora è possibile percepire l’audio della TV dalla Soundbar.

## Se il dispositivo non riesce a connettersi

- Se la voce relativa alla Soundbar precedentemente connessa (ad es. “[AV] Samsung Soundbar Nxxx N-Series”) compare nell’elenco, cancellatela.
- Ripetere quindi i passaggi da 1 a 3.

## NOTA



- Una volta connessa la Soundbar alla TV per la prima volta, utilizzare la modalità “**BT READY**” per la riconnessione.

## Disconnessione della Soundbar dalla TV

Premere il tasto  (**Sorgente**) sul pannello laterale destro o sul telecomando e passare a un modo qualunque eccetto “**BT**”.

- La disconnessione richiede tempo perché la TV deve ricevere una risposta dalla Soundbar. (Il tempo necessario potrebbe variare a seconda del modello di TV.)
- Per annullare la connessione Bluetooth automatica tra la Soundbar e il TV, premere il tasto ► **II (Riproduci/Sospendi)** del telecomando per 5 secondi con la Soundbar in stato “**BT READY**”. (Attivazione → Disattivazione)

## Qual è la differenza tra BT READY e BT PAIRING?

- **BT READY** : in questa modalità è possibile cercare delle TV già connesse in passato o connettere alla Soundbar un dispositivo mobile connesso in passato.
- **BT PAIRING** : in questa modalità, è possibile connettere un nuovo dispositivo alla Soundbar (Premere il tasto  **PAIR** del telecomando o tenere premuto il tasto  (**Sorgente**) sulla destra della Soundbar per più di 5 secondi mentre la Soundbar è in modalità “**BT**”).

## NOTE

- Se viene richiesto un codice PIN durante la connessione a un dispositivo Bluetooth, immettere <0000>.
- Nel modo di connessione Bluetooth, la connessione Bluetooth viene persa se la distanza tra la Soundbar e il dispositivo Bluetooth supera i 10 m.
- La Soundbar si spegne automaticamente dopo 5 minuti nello stato Pronto.
- La Soundbar potrebbe non essere in grado di effettuare la ricerca o la connessione Bluetooth correttamente nelle seguenti condizioni:
  - Se la Soundbar è circondata da un potente campo elettrico.
  - Se si effettua l’associazione di diversi dispositivi Bluetooth con la Soundbar in contemporanea.
  - Se il dispositivo Bluetooth è spento, fuori posto o presenta malfunzionamenti.
- I dispositivi elettronici potrebbero causare interferenze radio. I dispositivi che generano onde elettromagnetiche, come ad esempio forni a microonde, LAN wireless e così via, devono essere tenuti lontano dall’unità principale della Soundbar.



# 05 COLLEGAMENTO DI UN DISPOSITIVO ESTERNO

È possibile connettersi a un dispositivo esterno tramite una rete cablata o wireless per riprodurre l'audio del dispositivo esterno tramite la Soundbar.

## Collegamento tramite un cavo audio (AUX) ottico o analogico

Letture BD / DVD / Decoder /  
Console per videogiochi

Lato destro della Soundbar

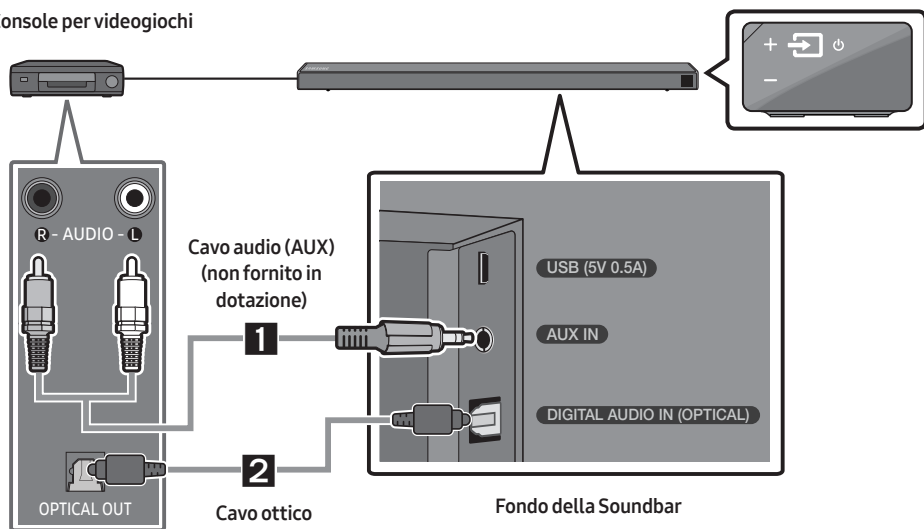

### 1 Cavo audio (AUX)

- 1 Collegare l' **AUX IN** (Audio) dell'unità principale alla presa jack AUDIO OUT del dispositivo sorgente utilizzando un cavo audio.
- 2 Selezionare il modo "**AUX**" premendo il tasto (**Sorgente**) sul pannello laterale destro o sul telecomando.

### 2 Cavo ottico

- 1 Collegare il **DIGITAL AUDIO IN (OPTICAL)** all'unità principale alla presa jack OPTICAL OUT del dispositivo sorgente utilizzando un cavo ottico digitale.
- 2 Selezionare il modo "**D.IN**" premendo il tasto (**Sorgente**) sul pannello laterale destro o sul telecomando.

## Collegamento tramite un cavo HDMI

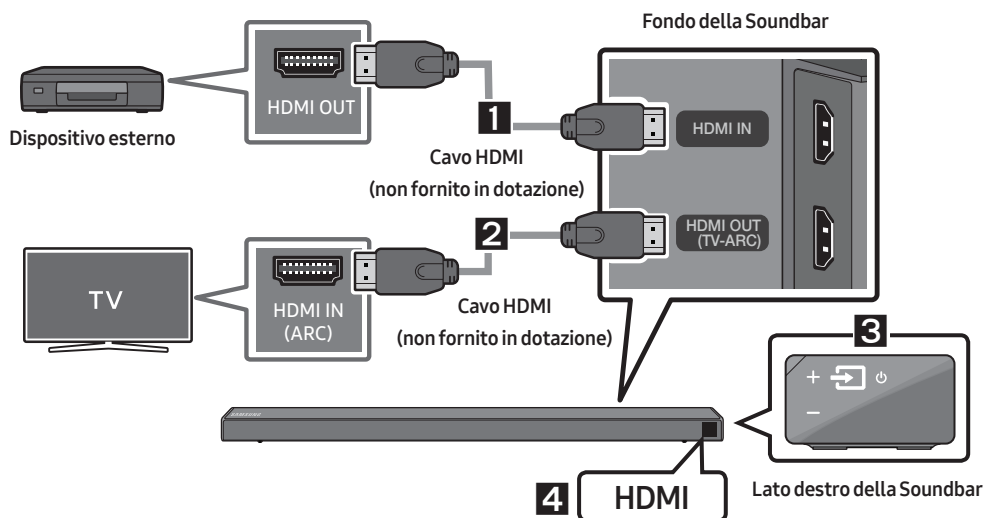

1. Collegare un cavo HDMI (non fornito in dotazione) dalla presa jack **HDMI IN**, situata sul retro del prodotto, alla presa jack HDMI OUT del dispositivo digitale.
2. Collegare un cavo HDMI (non fornito in dotazione) dalla presa jack **HDMI OUT (TV-ARC)**, situata sul retro del prodotto, alla presa jack HDMI IN della TV.
3. Premere il tasto  (**Sorgente**) sul pannello laterale destro o sul telecomando, quindi selezionare il modo **"HDMI"**.
4. Il modo **"HDMI"** è visualizzato sul pannello display della Soundbar e l'audio viene riprodotto.

## 06 COLLEGAMENTO DI UN DISPOSITIVO DI MEMORIA USB

È possibile riprodurre tramite la Soundbar file musicali contenuti in dispositivi di memoria.

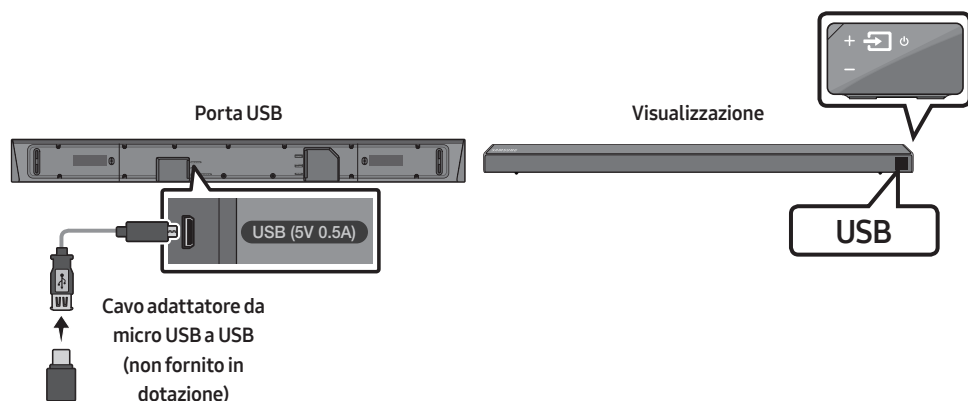

1. Collegare un cavo adattatore da micro USB a USB dotato di un connettore USB 2.0 Micro USB maschio (tipo B) da un lato e di un jack standard 2.0 USB femmina (tipo A) dall'altro lato alla presa jack micro USB della Soundbar.
  - Il cavo adattatore da micro USB a USB è venduto separatamente. Per effettuarne l'acquisto, contattare un Centro servizi Samsung o l'Assistenza clienti Samsung.
2. Collegare il dispositivo USB all'estremità femmina del cavo adattatore.
3. Premere il tasto  (**Sorgente**) sul pannello laterale destro o sul telecomando, quindi selezionare il modo "USB".
4. Nel display viene visualizzato "USB".
5. Riprodurre file musicali dal dispositivo di memoria tramite la Soundbar.
  - La Soundbar si spegne automaticamente (Spegnimento automatico disattivato) se non è stato collegato alcun dispositivo USB per più di 5 minuti.

## Elenco della compatibilità

Estensione	Codec	Frequenza di campionamento	Velocità di trasmissione
*.mp3	MPEG 1 Layer2	16KHz ~ 48KHz	80 ~ 320kbps
	MPEG 1 Layer3	16KHz ~ 48KHz	80 ~ 320kbps
	MPEG 2 Layer3	16KHz ~ 48KHz	80 ~ 320kbps
	MPEG 2.5 Layer3	16KHz ~ 48KHz	80 ~ 320kbps
*.wma	Wave_Format_MSAudio1	16KHz ~ 48KHz	56 ~ 128kbps
	Wave_Format_MSAudio2	16KHz ~ 48KHz	56 ~ 128kbps
*.aac	AAC	16KHz ~ 96KHz	48 ~ 320kbps
	AAC-LC	16KHz ~ 96KHz	128 ~ 192kbps 5,1 canali 320 kbps
	HE-AAC	24KHz ~ 96KHz	48 ~ 64kbps 5,1 canali 160 kbps
*.wav	-	16KHz ~ 48KHz	fino a 3000 kbps
*.ogg	OGG 1.1.0	16KHz ~ 48KHz	50 ~ 500kbps
*.flac	FLAC 1.1.0, FLAC 1.2.1	16KHz ~ 96KHz	fino a 3000 kbps

- Se nel dispositivo USB sono presenti troppi file e cartelle, la Soundbar potrebbe impiegare qualche istante per l'accesso a e la riproduzione dei file.

# 07 CONNESSIONE DI UN DISPOSITIVO MOBILE

## Connessione tramite Bluetooth

In caso di connessione di un dispositivo mobile mediante Bluetooth, è possibile percepire l'audio stereo senza i fastidi dovuti al cablaggio.

- È possibile connettere solo un dispositivo Bluetooth alla volta.

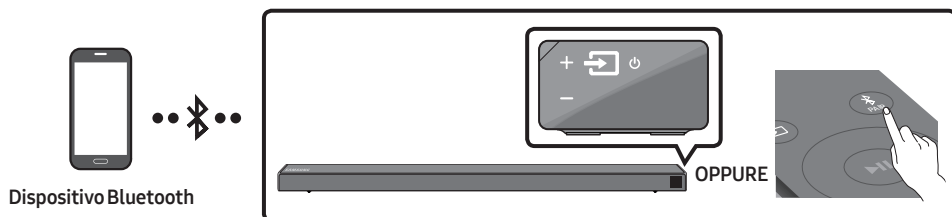

### La connessione iniziale

1. Premere il tasto **PAIR** sul telecomando per accedere alla modalità **"BT PAIRING"**.  
**(OPPURE)** a. Premere il tasto **(Sorgente)** sul pannello laterale destro, quindi selezionare **"BT"**. Passare da **"BT"** a **"BT READY"**.  
b. Una volta comparso **"BT READY"**, tenere premuto il tasto **(Sorgente)** sul pannello laterale destro della Soundbar per almeno 5 secondi per visualizzare **"BT PAIRING"**.
2. Selezionare **"[AV] Samsung Soundbar Nxxx N-Series"** all'elenco visualizzato.
  - Quando una Soundbar è connessa al dispositivo Bluetooth, nel display frontale viene visualizzato il messaggio **[Nome dispositivo Bluetooth] → "BT"**.
3. Riprodurre file musicali dal dispositivo, connesso tramite Bluetooth, tramite la Soundbar.



### Se il dispositivo non riesce a connettersi

- Se la voce relativa alla Soundbar precedentemente connessa (ad es. **"[AV] Samsung Soundbar Nxxx N-Series"**) compare nell'elenco, cancellatela.
- Ripetere quindi i passaggi da 1 a 2.

### NOTA

- Una volta connessa la Soundbar alla dispositivo mobile per la prima volta, utilizzare la modalità **"BT READY"** per la riconnessione.

## Qual è la differenza tra BT READY e BT PAIRING?

- **BT READY** : in questa modalità è possibile cercare delle TV già connesse in passato o connettere alla Soundbar un dispositivo mobile connesso in passato.
- **BT PAIRING** : in questa modalità, è possibile connettere un nuovo dispositivo alla Soundbar (Premere il tasto  **PAIR** del telecomando o tenere premuto il tasto  (**Sorgente**) sulla destra della Soundbar per più di 5 secondi mentre la Soundbar è in modalità "BT".)

### NOTE

- Se viene richiesto un codice PIN durante la connessione a un dispositivo Bluetooth, immettere <0000>.
- Nel modo di connessione Bluetooth, la connessione Bluetooth viene persa se la distanza tra la Soundbar e il dispositivo Bluetooth supera i 10 m.
- La Soundbar si spegne automaticamente dopo 5 minuti nello stato Pronto.
- La Soundbar potrebbe non essere in grado di effettuare la ricerca o la connessione Bluetooth correttamente nelle seguenti condizioni:
  - Se la Soundbar è circondata da un potente campo elettrico.
  - Se si effettua l'associazione di diversi dispositivi Bluetooth con la Soundbar in contemporanea.
  - Se il dispositivo Bluetooth è spento, fuori posto o presenta malfunzionamenti.
- I dispositivi elettronici potrebbero causare interferenze radio. I dispositivi che generano onde elettromagnetiche, come ad esempio forni a microonde, LAN wireless e così via, devono essere tenuti lontano dall'unità principale della Soundbar.
- Il Soundbar supporta i dati SBC (44,1kHz, 48kHz).
- Effettuare il collegamento esclusivamente a un dispositivo Bluetooth che supporti la funzione A2DP (AV).
- Non è possibile collegare il Soundbar a un dispositivo Bluetooth che supporta soltanto la funzione HF (Hands Free).
- Una volta stabilito il collegamento tra la Soundbar e un dispositivo Bluetooth, selezionando "[AV] Samsung Soundbar Nxxx N-Series" dall'elenco dei dispositivi trovati, la Soundbar passa automaticamente al modo "BT".
  - Disponibile solo se il Soundbar è elencato tra i dispositivi collegati al dispositivo Bluetooth.  
(Il dispositivo Bluetooth e il Soundbar devono essere stati collegati in precedenza almeno una volta).
- Il Soundbar appare nell'elenco dei dispositivi cercati del dispositivo Bluetooth solo se il Soundbar visualizza "BT READY".
- La Soundbar non può essere abbinata a un altro dispositivo Bluetooth se è già in modalità Bluetooth e abbinata a un altro dispositivo Bluetooth.

## Accensione Bluetooth Power (SOUND MODE)

Quando la funzione Accensione Bluetooth Power è attivata e il Soundbar è spento, se un dispositivo Bluetooth collegato in precedenza prova a collegarsi al Soundbar, il Soundbar si accende automaticamente.

1. Tenere premuto il tasto **SOUND MODE** sul telecomando per più di 5 secondi mentre si accende la Soundbar.
2. "**ON-BLUETOOTH POWER**" viene visualizzato sul display della Soundbar.

## Disconnettere il dispositivo Bluetooth dalla Soundbar

È possibile scollegare il dispositivo Bluetooth dall'Soundbar. Per le istruzioni, vedere il manuale utente del dispositivo Bluetooth.

- L'Soundbar viene scollegato.
- Una volta disconnessa la Soundbar dal dispositivo Bluetooth, nel suo display frontale verrà visualizzato il messaggio **"BT DISCONNECTED"**.

## Disconnessione della Soundbar dal dispositivo Bluetooth

Premere il tasto  (**Sorgente**) sul pannello laterale destro o sul telecomando e passare a un modo qualunque eccetto **"BT"**.

- La disconnessione richiede tempo perché il dispositivo Bluetooth deve ricevere una risposta dalla Soundbar. (Il tempo di disconnessione potrebbe variare a seconda del dispositivo Bluetooth)
- Una volta disconnessa la Soundbar dal dispositivo Bluetooth, nel suo display frontale verrà visualizzato il messaggio **"BT DISCONNECTED"**.

### **NOTE**

- In modo di connessione Bluetooth, la connessione cade se la distanza tra l'Soundbar e il dispositivo Bluetooth supera 10 m.
- L'Soundbar si spegne automaticamente dopo 5 minuti in modo Pronto.

### **Ulteriori informazioni sul Bluetooth**

Bluetooth è una tecnologia che permette di collegare facilmente tra di loro dispositivi compatibili con Bluetooth attraverso una connessione wireless a breve raggio.

- Il dispositivo Bluetooth può provocare rumorosità o malfunzionamenti, a seconda delle condizioni di utilizzo, se:
  - Una parte del corpo è a contatto con il sistema di ricezione / di trasmissione del dispositivo Bluetooth o dell'Soundbar.
  - È soggetto a variazioni elettriche dovute a interferenze derivanti da riflessioni dei segnali su pareti, spigoli o tramezzature d'ufficio.
  - È esposto a interferenze elettriche derivanti da dispositivi della stessa banda di frequenza, incluse apparecchiature mediche, forni a microonde e LAN wireless.
- Collegare l'Soundbar al dispositivo Bluetooth mantenendo una distanza ravvicinata.
- Maggiore è la distanza tra l'Soundbar e il dispositivo Bluetooth, peggiore è la qualità. Se la distanza supera il raggio d'azione del Bluetooth, la connessione si interrompe.
- In aree a bassa sensibilità di ricezione, la connessione Bluetooth potrebbe non funzionare correttamente.
- Il collegamento Bluetooth funziona solo nelle vicinanze del dispositivo. La connessione viene automaticamente interrotta se la distanza è superiore a questo limite. La qualità del suono si riduce in presenza di ostacoli quali pareti o porte, anche entro il limite indicato.
- Questo dispositivo wireless potrebbe causare interferenze elettriche durante il suo funzionamento.

# Utilizzo dell'app Samsung Audio Remote

## Installazione dell'app Samsung Audio Remote

Per controllare la Soundbar con il dispositivo smart e l'app Samsung Audio Remote, scaricare l'app Samsung Audio Remote da Google Play.

Ricerca di mercato : Samsung Audio Remote



## Avvio dell'app Samsung Audio Remote

Per avviare e utilizzare l'app Samsung Audio Remote, toccare l'icona Audio Remote sul dispositivo smart e seguire le istruzioni su schermo.









- L'app Samsung Audio Remote è compatibile solo con telefoni cellulari Android e dispositivi mobili con Android OS 3.0 o versioni successive.

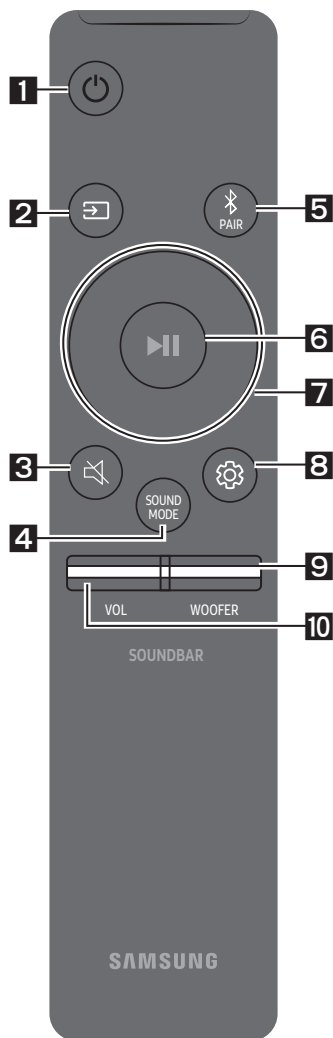













# 08 UTILIZZO DEL TELECOMANDO

## Come utilizzare il telecomando

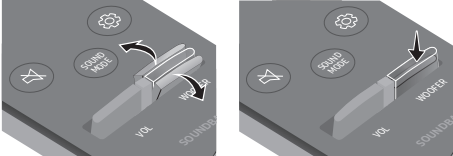

<b>1</b>	 <b>Alimentazione</b>	Consente di accendere e spegnere la Soundbar.
<b>2</b>	 <b>Sorgente</b>	Premere per selezionare una sorgente collegata alla Soundbar. <ul style="list-style-type: none"><li>• <b>Modo BT PAIRING</b> Per attivare il modo "BT PAIRING", tenere premuto il tasto  (<b>Sorgente</b>) per più di 5 secondi.</li></ul>
<b>3</b>	 <b>Muto</b>	Premere il tasto  ( <b>Muto</b> ) per disattivare l'audio. Premerlo nuovamente per riattivare l'audio.
<b>4</b>	 <b>SOUND MODE</b>	Consente di selezionare l'effetto sonoro desiderato scegliendo tra <b>STANDARD</b> , <b>SURROUND</b> o <b>GAME</b> . Selezionare la modalità "STANDARD" se si vuole ascoltare l'audio originale. <ul style="list-style-type: none"><li>• <b>DRC (Dynamic Range Control)</b> Consente di applicare il controllo della gamma dinamica alle tracce Dolby Digital. Tenere premuto il tasto <b>SOUND MODE</b> mentre la Soundbar è spenta per attivare o disattivare il DRC (Dynamic Range Control). Se DRC è acceso, si riduce il volume dell'audio. (L'audio potrebbe essere distorto.)</li><li>• <b>Bluetooth Power</b> Questa funzione accende automaticamente la Soundbar nel momento in cui riceve una richiesta di connessione da una TV o da un dispositivo Bluetooth già connessi in passato. La funzione è Attiva per impostazione predefinita.<ul style="list-style-type: none"><li>– Tenere premuto il tasto <b>SOUND MODE</b> per più di 5 secondi per disattivare la funzione Bluetooth Power.</li></ul></li></ul>

<p><b>5</b></p>  <p><b>Bluetooth PAIR</b></p>	<p>Premere il tasto  <b>PAIR</b>. Sul display della Soundbar viene visualizzato <b>"BT PAIRING"</b>. In questa modalità è possibile connettere la Soundbar a un nuovo dispositivo Bluetooth selezionando la Soundbar dall'elenco di ricerca del dispositivo Bluetooth.</p>
<p><b>6</b></p>  <p><b>Riproduci / Sospendi</b></p>	<p>Premere il tasto  per sospendere temporaneamente la riproduzione di un file musicale. Premendo nuovamente il tasto, si riavvia la riproduzione</p> <ul style="list-style-type: none"> <li>• <b>Funzione Auto Power Down</b> L'unità si spegne automaticamente nelle situazioni elencate di seguito. <ul style="list-style-type: none"> <li>– Modalità <b>D.IN / HDMI / BT / USB</b>: Se non è presente un segnale audio per 5 minuti.</li> <li>– Modalità <b>AUX</b> : <ul style="list-style-type: none"> <li>– Se il cavo audio (AUX) è scollegato per 5 minuti.</li> <li>– Se non è presente alcun input KEY per 8 ore quando il cavo audio (AUX) è collegato. (La funzione Auto Power Down - Spegnimento automatico, può essere disattivata soltanto in quel caso.)</li> <li>– Per disattivare la funzione Auto Power Down, in modalità <b>"AUX"</b> tenere premuto il pulsante  per 5 secondi. <b>"ON-AUTO POWER DOWN"</b> / <b>"OFF-AUTO POWER DOWN"</b> apparirà sul display.</li> </ul> </li> </ul> </li> </ul>
<p><b>7</b></p>  <p><b>Su/Giù/ Sinistra/ Destra</b></p>	 <p><b>Premere le aree indicate per selezionare Su/Giù/Sinistra/ Destra.</b></p> <p>Premere Su/Giù/Sinistra/Destra sul tasto per selezionare o impostare funzioni.</p> <ul style="list-style-type: none"> <li>• <b>Ripeti</b> Per utilizzare la funzione Ripeti nel modo <b>"USB"</b>, premere il tasto <b>Su</b>.</li> <li>• <b>Salta brano</b> Premere il tasto <b>Destra</b> per selezionare il file musicale successivo. Premere il tasto <b>Sinistra</b> per selezionare il file musicale precedente.</li> <li>• <b>Anynet+ / Auto Power Link</b> È possibile attivare o disattivare Anynet+ e Auto Power Link. Le funzioni Anynet+ e Auto Power Link sono attivate e disattivate rispettivamente dai tasti <b>Destra</b> e <b>Sinistra</b>. <ul style="list-style-type: none"> <li>– Anynet+ : Se la Soundbar è collegata a una TV Samsung tramite un cavo HDMI, è possibile controllare la Soundbar mediante il telecomando della TV Samsung. Tenere premuto il tasto <b>Destra</b> per 5 secondi per cambiare lo stato della funzione Anynet+ da ON a OFF e viceversa.</li> <li>– Auto Power Link : Se la Soundbar è collegata alla TV tramite un cavo ottico digitale, la Soundbar può accendersi automaticamente all'accensione della TV. Tenere premuto il tasto <b>Sinistra</b> per 5 secondi per cambiare lo stato della funzione Auto Power Link da ON a OFF e viceversa.</li> <li>– Per impostazione predefinita, Anynet+ / Auto Power Link sono impostati su ON.</li> </ul> </li> <li>• <b>ID SET</b> Tenere premuto il tasto <b>Su</b> per 5 secondi per completare l'<b>ID SET</b> (in caso di connessione a un elemento accessorio).</li> </ul>

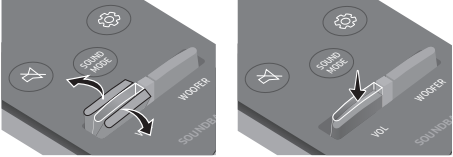
	<ul style="list-style-type: none"> <li>• <b>Funzione di limitazione del volume</b> Dal momento che l'attivazione del dispositivo a volume elevato potrebbe danneggiare l'udito, questa funzione regola il volume a 20 se il volume impostato è superiore a 20. <ul style="list-style-type: none"> <li>– Il valore predefinito della Funzione di limitazione del volume è disattivo. Il volume impostato viene mantenuto tale anche quando l'alimentazione viene disattivata.</li> <li>– Per modificare l'impostazione, tenere premuto il tasto <b>Giù</b> sul telecomando per 5 secondi. Se la limitazione del volume è impostata su disattiva, compare "<b>V FREE</b>" sul display anteriore e se invece la funzione è su attiva, compare "<b>V LOCK</b>".</li> </ul> </li> </ul>
<p><b>8</b></p>  <p><b>Controllo audio</b></p>	<p>È possibile selezionare <b>TREBLE</b>, <b>BASS</b> o <b>AUDIO SYNC</b>.</p> <ul style="list-style-type: none"> <li>• Per controllare il volume dei suoni alti o bassi, selezionare <b>TREBLE</b> o <b>BASS</b> in Impostazioni audio, quindi regolare il volume tra -6~+6 utilizzando i tasti <b>Su/Giù</b>.</li> <li>• Tenere premuto il pulsante  (<b>Controllo audio</b>) per circa 5 secondi per regolare il suono di ciascuna banda di frequenza. È possibile utilizzare i pulsanti <b>Sinistra/Destra</b> per selezionare 150 Hz, 300 Hz, 600 Hz, 1,2 KHz, 2,5 KHz, 5 KHz e 10 KHz e ciascuna selezione può essere regolata tra -6 e +6 mediante i pulsanti <b>Su/Giù</b>.</li> <li>• Se il video e l'audio della TV e della Soundbar non sono sincronizzati, selezionare <b>AUDIO SYNC</b> in Impostazioni audio, quindi impostare il ritardo audio tra 0~300 millisecondi utilizzando i tasti <b>Su/Giù</b>. (Non disponibile in modalità "USB".)</li> <li>• La funzione <b>AUDIO SYNC</b> è supportata soltanto in alcune funzioni.</li> </ul>
<p><b>9</b></p>  <p><b>WOOFER</b></p>	 <p>Premere il tasto verso l'alto o verso il basso per impostare il volume del subwoofer su -12 o regolarlo tra -6 e +6. Per impostare il volume del subwoofer su 0, premere il tasto.</p>
<p><b>10</b></p>  <p><b>VOL</b></p>	 <p>Premere il tasto verso l'alto o verso il basso per regolare il volume.</p> <ul style="list-style-type: none"> <li>• <b>Muto</b> Premere il tasto <b>VOL</b> per disattivare l'audio. Premerlo nuovamente per riattivare l'audio.</li> </ul>

## Regolazione del volume della Soundbar tramite il telecomando di una TV

Se si è in possesso di una TV Samsung, è possibile regolare il volume della Soundbar utilizzando il telecomando a infrarossi fornito in dotazione con la TV Samsung.

Prima di tutto utilizzare il menu della TV Samsung per impostare l'audio della TV sui diffusori esterni, dopodiché utilizzare il telecomando Samsung per controllare il volume della Soundbar. Per ulteriori informazioni, consultare il manuale utente della TV. La modalità predefinita per questa funzione è il controllo mediante un telecomando Samsung. Se la propria TV non è una TV Samsung, seguire le indicazioni sotto riportate per modificare le impostazioni relative alla funzione.

### 1. Spegnere la Soundbar.

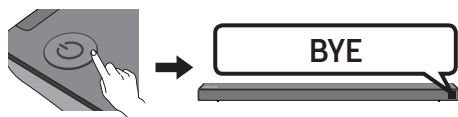

2. Se non si desidera utilizzare questa funzione, tenere premuto il tasto **WOOFER** verso l'alto per 5 secondi ripetutamente finché non viene visualizzato il messaggio "OFF-TV REMOTE" nel display.

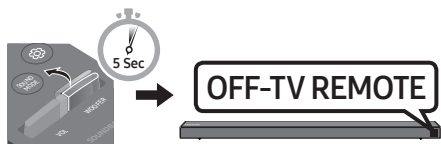

3. Se si desidera controllare la Soundbar con il telecomando della propria TV, tenere premuto il tasto **WOOFER** verso l'alto per 5 secondi ripetutamente finché non viene visualizzato il messaggio "ALL-TV REMOTE". Dopodiché utilizzare il menu della propria TV per selezionare i diffusori esterni.

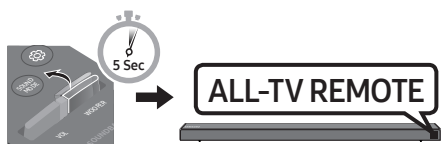

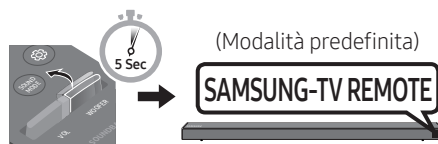

4. Se si desidera ripristinare la modalità predefinita della Soundbar (controllo mediante il telecomando di un TV Samsung), tenere premuto verso l'alto il tasto **WOOFER** per 5 secondi ripetutamente fino a quando sul display non appare "SAMSUNG-TV REMOTE".



- Ogni volta in cui si tiene premuto il tasto **WOOFER** verso l'alto per 5 secondi, la modalità cambia seguendo quest'ordine: "SAMSUNG-TV REMOTE" (Modalità predefinita) → "OFF-TV REMOTE" → "ALL-TV REMOTE".
- Questa funzione potrebbe non essere disponibile a seconda del telecomando.
- Produttori che supportano questa funzione: VIZIO, LG, Sony, Sharp, PHILIPS, PANASONIC, TOSHIBA, GRUNDIG, Hisense, RCA

## Utilizzo dei pulsanti nascosti (pulsanti con più di una funzione)

Tasto nascosto		Pagina di riferimento
Tasto del telecomando	Funzione	
WOOFER	Acceso/Spento Telecomando della TV (Standby)	Pagina 25
 (Sorgente)	Associazione BT	Pagina 22
▶   (Riproduci / Sospendi)	Acceso/Spento Auto Power Down (modo AUX)	Pagina 23
	Inizializzazione (Standby)	Pagina 30
	BT Pronto	Pagina 13
Sinistra	Auto Power Link ON/OFF	Pagina 23
Destra	Anynet+ ON/OFF	Pagina 23
Su	ID SET	Pagina 23
Giù	Acceso/Spento Limitazione del volume	Pagina 24
 (Controllo audio)	EQ 7 bande	Pagina 24
SOUND MODE	DRC ON/OFF (Standby)	Pagina 22
	Bluetooth Power	Pagina 22

## Specifiche di uscita per diverse modalità di effetti sonori

Effetto		Ingresso	Uscita	
			Senza kit di diffusori posteriori wireless	Con kit di diffusori posteriori wireless
 SOUND MODE	STANDARD	2.0 canali	2.1 canali	4.1 canali
		5.1 canali	2.1 canali	4.1 canali
	SURROUND	2.0 canali	2.1 canali	4.1 canali
		5.1 canali	2.1 canali	4.1 canali

- È possibile acquistare il kit di diffusori posteriori wireless Samsung separatamente. Per acquistare un kit, contattare il venditore da cui avete acquistato la Soundbar.

# 09 INSTALLAZIONE DEL SUPPORTO A PARETE

## Precauzioni per l'installazione

- Installare solamente su pareti verticali.
- Non installare in luoghi caratterizzati da alte temperature e livelli di umidità.
- Verificare che la parete sia sufficientemente robusta da sostenere il peso del prodotto. In caso contrario, provvedere a rinforzare la parete o scegliere un altro luogo di installazione.
- Acquistare e utilizzare viti e ancoraggi di fissaggio adatti alla tipologia di parete scelta (cartongesso, ferro, legno, ecc.). Se possibile, fissare le viti di supporto ai montanti della parete.
- Acquistare viti per il montaggio a parete a seconda della tipologia e dello spessore del muro su cui si intende montare la Soundbar.
  - Diametro: M5
  - Lunghezza: si consiglia 35 mm o maggiore.
- Collegare i cavi dall'unità ai dispositivi esterni prima di installare la Soundbar sulla parete.
- Assicurarsi che l'unità sia spenta e scollegata dalla rete elettrica prima di installarla. In caso contrario, potrebbe provocare scosse elettriche.

## Componenti per il montaggio a parete



### Guida per il montaggio a parete



Rondella di fissaggio (2x)



Vite (2x)



Supporto per montaggio a parete (2x)

1. Posizionare la **Guida per il montaggio a parete** contro la superficie della parete.
  - La **Guida per il montaggio a parete** deve essere livellata.
  - Se la TV è montata sulla parete, installare la Soundbar almeno 5 cm sotto la TV.



Almeno 5 cm

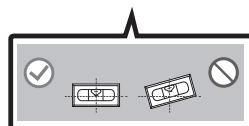
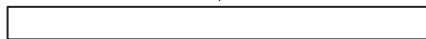

2. Allineare la **Linea centrale della Guida per il montaggio a parete** con il centro della TV (in caso di montaggio della Soundbar sotto la TV), quindi fissare la **Guida per il montaggio a parete** alla parete con del nastro adesivo.

- Se non si intende montare la Soundbar sotto una TV, posizionare la **Linea centrale** al centro dell'area di installazione.

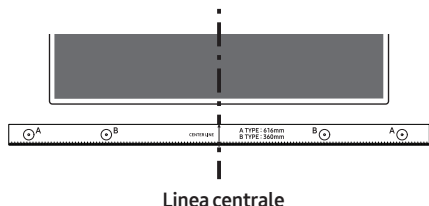

3. Con la punta di una penna o di una matita temperata forare il centro delle immagini **A-TYPE** su ciascuna estremità della Guida per contrassegnare i punti destinati ai fori delle viti di supporto, quindi rimuovere la **Guida per il montaggio a parete**.

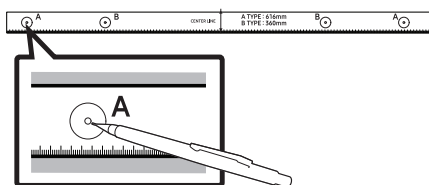

4. Utilizzando una punta da trapano delle giuste dimensioni, praticare un foro nella parete in corrispondenza di ciascun segno.

- Se i segni non corrispondono alle posizioni di montanti, assicurarsi di inserire ancoraggi o tasselli appropriati nei fori prima di inserire le viti di supporto. Se si utilizzano ancoraggi o tasselli, assicurarsi che i fori praticati siano sufficientemente grandi da accogliere gli ancoraggi o i tasselli utilizzati.

5. Far passare una vite (non fornita in dotazione) attraverso ciascuna **Rondella di fissaggio**, quindi avvitare saldamente ciascuna vite in un apposito foro.

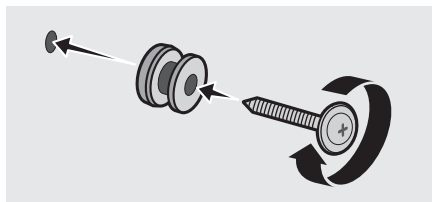

6. Installare 2 **Supporto per montaggio a parete** con l'orientamento corretto sul fondo della Soundbar, utilizzando 2 **Vite**.

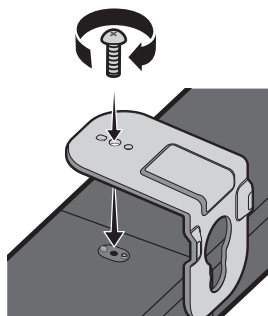

- Durante l'assemblaggio, assicurarsi che la parte a sospensione dei **Supporti per montaggio a parete** sia situata dietro la parte posteriore della Soundbar.

Retro della Soundbar

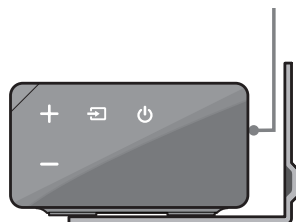

Estremità destra della Soundbar

7. Installare la Soundbar con gli accessori **Supporti per montaggio a parete** appendendo i **Supporti per montaggio a parete** alla **Rondelle di fissaggio** sulla parete.

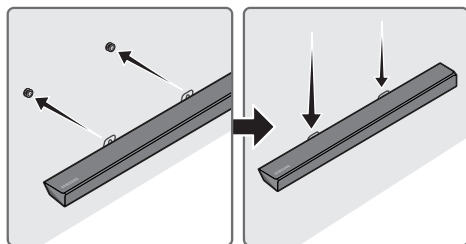

8. Far scorrere la Soundbar verso il basso come illustrato di seguito, in modo che le **Supporto per montaggio a parete** si appoggino saldamente sulle **Rondella di fissaggio**.

- Inserire le **Rondella di fissaggio** nella parte larga (fondo) delle **Supporto per montaggio a parete**, quindi far scorrere le **Supporto per montaggio a parete** verso il basso, in modo che le **Supporto per montaggio a parete** si appoggino saldamente sulle **Rondella di fissaggio**.

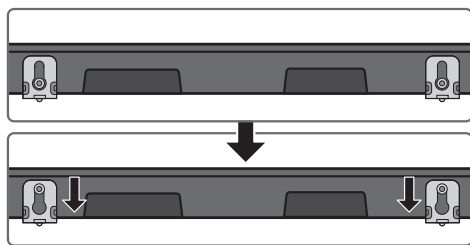

## 10 AGGIORNAMENTO DEL SOFTWARE

In futuro Samsung potrebbe fornire aggiornamenti del firmware del sistema della Soundbar.

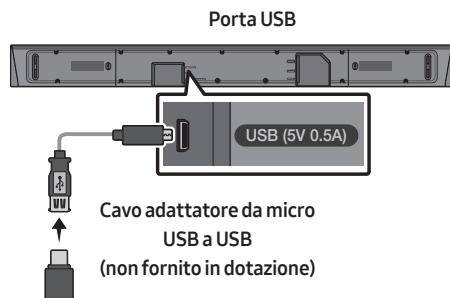

Se viene messo a disposizione un aggiornamento, è possibile aggiornare il firmware collegando un dispositivo USB, su cui è stato preventivamente salvato l'aggiornamento del firmware, alla porta USB della Soundbar. Per ulteriori informazioni su come scaricare i file di aggiornamento, visitare il sito Web Samsung Electronics all'indirizzo ([www.samsung.com](http://www.samsung.com) → Support). Quindi, inserire o selezionare il modello della Soundbar, selezionare Software & Apps, quindi Downloads. Tenere presente che i nomi delle opzioni possono variare.



## Procedura per l'aggiornamento

1. Collegare un cavo adattatore da micro USB a USB dotato di un connettore USB 2.0 Micro USB maschio (tipo B) da un lato e di un jack standard 2.0 USB femmina (tipo A) dall'altro lato alla presa jack micro USB della Soundbar.
  - Il cavo adattatore da micro USB a USB è venduto separatamente. Per effettuarne l'acquisto, contattare un Centro servizi Samsung o l'Assistenza clienti Samsung.
2. Seguire i passaggi elencati di seguito per scaricare il software di prodotto: Visitare il sito Samsung su (samsung.com) → cercare il nome del modello - selezionare l'opzione assistenza clienti (il nome dell'opzione è soggetto a cambiamenti).
3. Salvare il software scaricato su un archivio USB e selezionare "Estrai qui" per decomprimere la cartella.
4. Spegnerne la Soundbar e collegare l'archivio USB contenente il software alla porta femmina sul cavo adattatore Micro USB. Collegare il cavo alla porta USB sulla Soundbar.
5. Accendere la Soundbar. Entro 3 minuti, comparirà la scritta "**UPDATE**", e l'aggiornamento avrà inizio.
6. Una volta completato l'aggiornamento, la Soundbar si spegnerà. Tenere premuto il tasto **▶||** del telecomando per 5 secondi. "**INIT**" comparirà sul display, quindi la Soundbar si spegnerà. L'aggiornamento è completato.
  - Il prodotto ha una funzione DUAL BOOT. Se il firmware non riesce a completare l'aggiornamento, sarà possibile aggiornare nuovamente il firmware.

## Se non compare la scritta UPDATE

1. Spegnerne la Soundbar, scollegare e ricollegare il dispositivo di archiviazione che contiene i file di aggiornamento alla porta USB della Soundbar.
2. Scollegare il cavo di alimentazione della Soundbar, ricollegarlo, quindi accendere la Soundbar.
  - L'aggiornamento del firmware potrebbe non funzionare correttamente se sul dispositivo di archiviazione sono presenti file audio supportati dalla Soundbar.
  - Non scollegare l'alimentazione o rimuovere il dispositivo USB durante l'applicazione degli aggiornamenti. L'unità principale si spegnerà automaticamente dopo il completamento dell'aggiornamento del firmware.
  - Dopo il completamento dell'aggiornamento, verrà avviata l'impostazione utente sulla Soundbar. Consigliamo di prendere nota delle impostazioni, così da poterle ripristinare al termine dell'aggiornamento. Attenzione: l'aggiornamento del firmware azzererà anche la connessione al subwoofer. Se la connessione al subwoofer non viene ristabilita automaticamente dopo l'aggiornamento, fare riferimento a pagina 6. Se l'aggiornamento software fallisce, verificare che l'archivio USB non sia difettoso.
  - Gli utenti di Mac OS dovrebbero usare MS-DOS (FAT) come formato USB.
  - L'aggiornamento tramite USB potrebbe non essere disponibile, a seconda del produttore del dispositivo di archiviazione.

# 11 RISOLUZIONE DEI PROBLEMI

Prima di contattare l'assistenza, controllare quanto segue.

## **L'unità non si accende.**

### **Il cavo di alimentazione è collegato alla presa?**

→ Collegare la spina del cavo di alimentazione alla presa.

## **Una funzione non risponde quando viene premuto il tasto.**

### **È presente elettricità statica nell'aria?**

→ Scollegare la spina del cavo di alimentazione e ricollegarla.

## **Si verificano interruzioni dell'audio nel modo BT.**

→ Consultare le sezioni relative alla connessione Bluetooth, alle pagine 12 e 18.

## **Non viene riprodotto l'audio.**

### **La funzione Muto è attiva?**

→ Premere il tasto **VOL** per annullare la funzione.

### **Il volume è impostato al minimo?**

→ Regolare il volume.

## **Il telecomando non funziona.**

### **Le batterie sono esaurite?**

→ Sostituirle con batterie nuove.

### **La distanza tra il telecomando e l'unità principale della Soundbar è troppa?**

→ Avvicinare il telecomando all'unità principale della Soundbar.

## **Il LED rosso sul subwoofer lampeggia e il subwoofer non emette alcun suono.**

### **Il problema può verificarsi se il subwoofer non è collegato all'unità principale della Soundbar.**

→ Provare a connettere nuovamente il subwoofer (consultare la pagina 6).

## **Il subwoofer emette un ronzio e vibra notevolmente.**

### **Provare a regolare le vibrazioni del subwoofer.**

→ Spingere il tasto **WOOFER** del telecomando verso l'alto o verso il basso per regolare il volume del subwoofer (su -12, oppure tra -6 ~ +6).

## 12 LICENZA

---



Manufactured under license from Dolby Laboratories. Dolby, Dolby Audio, Pro Logic, and the double-D symbol are trademarks of Dolby Laboratories.

---



For DTS patents, see <http://patents.dts.com>. Manufactured under license from DTS Licensing Limited. DTS, the Symbol, DTS in combination with the Symbol, and DTS Digital Surround are registered trademarks or trademarks of DTS, Inc. in the United States and/or other countries. © DTS, Inc. All Rights Reserved.

---



The terms HDMI and HDMI High-Definition Multimedia Interface, and the HDMI Logo are trademarks or registered trademarks of HDMI Licensing LLC in the United States and other countries.

---

## 13 AVVISO DI LICENZA OPEN SOURCE

Per inviare richieste e domande sulle open source, contattare Samsung tramite e-mail ([oss.request@samsung.com](mailto:oss.request@samsung.com)).

## 14 NOTA IMPORTANTE SUL SERVIZIO

- Le figure e le illustrazioni del presente manuale utente sono fornite soltanto come riferimento. Possono differire rispetto all'aspetto effettivo del prodotto.
- È possibile che vengano addebitate delle spese amministrative nei seguenti casi:
  - (a) l'uscita del tecnico in seguito a una chiamata non rileva difetti nel prodotto (ad es. nel caso l'utente abbia ommesso di leggere questo manuale utente).
  - (b) utente ha portato l'unità presso un centro di riparazione che non rileva difetti nel prodotto (ad es. nel caso l'utente abbia ommesso di leggere questo manuale utente).
- L'importo di tali spese amministrative verrà comunicato all'utente prima di eseguire una visita a domicilio o un eventuale intervento di manutenzione.

# 15 SPECIFICHE E GUIDA

## Specifiche

Nome del modello	HW-N650
USB	5V/0,5A
Peso	3,6 kg
Dimensioni(L x A x P)	1100,0 x 59,0 x 100,0 mm
Temperatura di esercizio	+5°C e +35°C
Umidità di esercizio	10 % e 75 %
AMPLIFICATORE Potenza di uscita nominale	30W x 6 + 10W x 2
Formati di riproduzione supportati	LPCM 2ch, Dolby Audio™ (che supporta Dolby® Digital), DTS
POTENZA IN USCITA DEL DISPOSITIVO WIRELESS Potenza max. trasmettitore BT Potenza max. trasmettitore SRD	100 mW a 2,4 GHz – 2,4835 GHz 25 mW a 5,725 GHz – 5,825 GHz

Nome del subwoofer	PS-WN30
Peso	7,0 kg
Dimensioni(L x A x P)	215,0 x 384,5 x 304,0 mm
AMPLIFICATORE Potenza di uscita nominale	160W

Consumo energetico complessivo in standby (W)	2,9W
Bluetooth Metodo di disattivazione porta	Tenere premuto il tasto <b>SOUND MODE</b> per più di 5 secondi per disattivare la funzione Bluetooth Power.

### NOTE

- Samsung Electronics Co., Ltd si riserva il diritto di modificare le specifiche senza preavviso.
- Peso e dimensioni sono approssimativi.

- Samsung Electronics dichiara che questa apparecchiatura è conforme alla Direttiva 2014/53/UE.



Il testo completo della Dichiarazione di conformità UE è disponibile al seguente indirizzo Internet: <http://www.samsung.com> > Supporto > Chiedi Supporto > Inserire il nome del modello. Questa apparecchiatura può essere utilizzata in tutte le nazioni dell'UE.



#### **[Corretto smaltimento delle batterie del prodotto]**

#### **(Applicabile nei Paesi con sistemi di raccolta differenziata)**

Il simbolo riportato sulla batteria o sulla sua documentazione o confezione indica che le batterie di questo prodotto non devono essere smaltite con altri rifiuti al termine del ciclo di vita. Dove raffigurati, i simboli chimici Hg, Cd o Pb indicano che la batteria contiene mercurio, cadmio o piombo in quantità superiori ai livelli di riferimento della direttiva CE 2006/66.

Se le batterie non vengono smaltite correttamente, queste sostanze possono causare danni alla salute umana o all'ambiente.

Per proteggere le risorse naturali e favorire il riutilizzo dei materiali, separare le batterie dagli altri tipi di rifiuti e utilizzare il sistema di conferimento gratuito previsto nella propria area di residenza.



#### **Corretto smaltimento del prodotto (rifiuti elettrici ed elettronici)**

#### **(Applicabile nei Paesi con sistemi di raccolta differenziata)**

Il simbolo riportato sul prodotto, sugli accessori o sulla documentazione indica che il prodotto e i relativi accessori elettronici (quali caricabatterie, cuffia e cavo USB) non devono essere smaltiti con altri rifiuti al termine del ciclo di vita. Per evitare eventuali danni all'ambiente o alla salute causati dallo smaltimento dei rifiuti non corretto, si invita l'utente a separare il prodotto e i suddetti accessori da altri tipi di rifiuti, conferendoli ai soggetti autorizzati secondo le normative locali.

Gli utenti domestici, in alternativa alla gestione autonoma di cui sopra, potranno consegnare l'apparecchiatura che si desidera smaltire al rivenditore, al momento dell'acquisto di una nuova apparecchiatura di tipo equivalente. Presso i rivenditori di prodotti elettronici con superficie di vendita di almeno 400 m<sup>2</sup> è inoltre possibile consegnare gratuitamente, senza obbligo di acquisto, i prodotti elettronici da smaltire con dimensioni inferiori a 25 cm.

Gli utenti professionali (imprese e professionisti) sono invitati a contattare il proprio fornitore e verificare i termini e le condizioni del contratto di acquisto. Questo prodotto e i relativi accessori elettronici non devono essere smaltiti unitamente ad altri rifiuti commerciali.

Per informazioni sull'impegno ambientale di Samsung e sugli obblighi normativi specifici, ad esempio direttive REACH, WEEE, batterie, visitare:

[http://www.samsung.com/uk/aboutsamsung/samsungelectronics/corporatecitizenship/data\\_corner.html](http://www.samsung.com/uk/aboutsamsung/samsungelectronics/corporatecitizenship/data_corner.html)

# SAMSUNG

© 2018 Samsung Electronics Co., Ltd. All rights reserved.

## Contact SAMSUNG WORLD WIDE

If you have any questions or comments relating to Samsung products, please contact the SAMSUNG customer care Centre.

Country	Contact Centre ☎	Web Site
■ Europe		
UK	0330 SAMSUNG (7267864)	<a href="http://www.samsung.com/uk/support">www.samsung.com/uk/support</a>
IRELAND (EIRE)	0818 717100	<a href="http://www.samsung.com/ie/support">www.samsung.com/ie/support</a>
GERMANY	06196 77 555 77	<a href="http://www.samsung.com/de/support">www.samsung.com/de/support</a>
FRANCE	01 48 63 00 00	<a href="http://www.samsung.com/fr/support">www.samsung.com/fr/support</a>
ITALIA	800-SAMSUNG (800.7267864)	<a href="http://www.samsung.com/it/support">www.samsung.com/it/support</a>
SPAIN	0034902172678	<a href="http://www.samsung.com/es/support">www.samsung.com/es/support</a>
PORTUGAL	808.207.267	<a href="http://www.samsung.com/pt/support">www.samsung.com/pt/support</a>
LUXEMBURG	261 03 710	<a href="http://www.samsung.com/be_fr/support">www.samsung.com/be_fr/support</a>
NETHERLANDS	088 90 90 100	<a href="http://www.samsung.com/nl/support">www.samsung.com/nl/support</a>
BELGIUM	02-201-24-18	<a href="http://www.samsung.com/be/support">www.samsung.com/be/support</a> (Dutch) <a href="http://www.samsung.com/be_fr/support">www.samsung.com/be_fr/support</a> (French)
NORWAY	815 56480	<a href="http://www.samsung.com/no/support">www.samsung.com/no/support</a>
DENMARK	707 019 70	<a href="http://www.samsung.com/dk/support">www.samsung.com/dk/support</a>
FINLAND	030-6227 515	<a href="http://www.samsung.com/fi/support">www.samsung.com/fi/support</a>
SWEDEN	0771 726 786	<a href="http://www.samsung.com/se/support">www.samsung.com/se/support</a>
POLAND	801-172-678* lub +48 22 607-93-33* * (koszt połączenia według taryfy operatora)	<a href="http://www.samsung.com/pl/support/">http://www.samsung.com/pl/support/</a>
HUNGARY	0680SAMSUNG (0680-726-7864)	<a href="http://www.samsung.com/hu/support">www.samsung.com/hu/support</a>
AUSTRIA	0800-SAMSUNG (0800-7267864) [Only for Dealers] 0810-112233	<a href="http://www.samsung.com/at/support">www.samsung.com/at/support</a>

Country	Contact Centre ☎	Web Site
SWITZERLAND	0800 726 78 64 (0800-SAMSUNG)	<a href="http://www.samsung.com/ch/support">www.samsung.com/ch/support</a> (German) <a href="http://www.samsung.com/ch_fr/support">www.samsung.com/ch_fr/support</a> (French)
CZECH	800 - SAMSUNG (800-726786)	<a href="http://www.samsung.com/cz/support">www.samsung.com/cz/support</a>
SLOVAKIA	0800 - SAMSUNG (0800-726 786)	<a href="http://www.samsung.com/sk/support">www.samsung.com/sk/support</a>
CROATIA	072 726 786	<a href="http://www.samsung.com/hr/support">www.samsung.com/hr/support</a>
BOSNIA	055 233 999	<a href="http://www.samsung.com/support">www.samsung.com/support</a>
MONTENEGRO	020 405 888	<a href="http://www.samsung.com/support">www.samsung.com/support</a>
SLOVENIA	080 697 267 (brezplačna številka)	<a href="http://www.samsung.com/si/support">www.samsung.com/si/support</a>
SERBIA	011 321 6899	<a href="http://www.samsung.com/rs/support">www.samsung.com/rs/support</a>
ALBANIA	045 620 202	<a href="http://www.samsung.com/al/support">www.samsung.com/al/support</a>
BULGARIA	*3000 Цена в мрежата 0800 111 31, Безплатна телефонна линия	<a href="http://www.samsung.com/bg/support">www.samsung.com/bg/support</a>
ROMANIA	*8000 (apel in retea) 08008-726-78-64 (08008-SAMSUNG) Apel GRATUIT	<a href="http://www.samsung.com/ro/support">www.samsung.com/ro/support</a>
CYPRUS	8009 4000 only from landline, toll free	<a href="http://www.samsung.com/gr/support">www.samsung.com/gr/support</a>
GREECE	80111-SAMSUNG (80111 726 7864) only from land line (+30) 210 6897691 from mobile and land line	<a href="http://www.samsung.com/gr/support">www.samsung.com/gr/support</a>
LITHUANIA	8-800-77777	<a href="http://www.samsung.com/lt/support">www.samsung.com/lt/support</a>
LATVIA	8000-7267	<a href="http://www.samsung.com/lv/support">www.samsung.com/lv/support</a>
ESTONIA	800-7267	<a href="http://www.samsung.com/ee/support">www.samsung.com/ee/support</a>