

INVENTUM

maakt 't moment

SIDE BY SIDE FRIDGE • AMERIKANISCHER KÜHL- UND TIEFKÜHLSCHRANK
RÉFRIGÉRATEUR CONGÉLATEUR AMÉRICAIN

Amerikaanse koel- vrieskast
SKV1788R



- gebruiksaanwijzing
- instruction manual
- gebrauchsanleitung
- mode d'emploi

5 JAAR
INVENTUM
GARANTIE

OMRUIL
SERVICE

OER
HOLLANDS
SINDS 1908

Nederlands

1. Veiligheidsvoorschriften	pagina 4
2. Product omschrijving	pagina 7
3. Ingebruikname	pagina 8
4. Gebruik	pagina 9
5. Keuzemogelijkheden	pagina 10
6. Tips	pagina 11
7. Reiniging & onderhoud	pagina 11
8. Storingen zelf oplossen	pagina 12
9. Productkaart	pagina 13
<i>Algemene service- en garantievoorwaarden</i>	<i>pagina 14</i>

English

1. Safety instructions	page 16
2. Product description	page 18
3. Before first use	page 19
4. Usage	page 20
5. Mode settings	page 21
6. Tips	page 22
7. Cleaning & maintenance	page 22
8. Troubleshooting	page 23
9. Product fiche	page 24
<i>General terms and conditions of service and warranty</i>	<i>page 25</i>

Deutsch

1. Sicherheitshinweise	Seite 27
2. Produktbeschreibung	Seite 30
3. Inbetriebnahme	Seite 31
4. Anwendung	Seite 32
5. Auswahlmöglichkeiten	Seite 33
6. Tipps	Seite 34
7. Reinigung & Wartung	Seite 34
8. Störungen selber beheben	Seite 35
9. Produktkarte	Seite 36
<i>Allgemeine Service- und Garantiebedingungen</i>	<i>Seite 37</i>

Français

1. Consignes de sécurité	page 39
2. Description du produit	page 42
3. Mise en service	page 43
4. Utilisation	page 44
5. Possibilités de choix	page 45
6. Conseils	page 46
7. Nettoyage & entretien	page 46
8. Dépannage	page 47
9. Carte produit	page 48
<i>Conditions générales de garantie et de service après-vente</i>	<i>page 49</i>

1 veiligheidsvoorschriften

- **Lees eerst de gebruiksaanwijzing aandachtig en geheel door voordat u het apparaat gaat gebruiken en bewaar deze zorgvuldig voor latere raadpleging.**
- Gebruik dit apparaat uitsluitend voor de in de gebruiksaanwijzing beschreven doeleinden. Het apparaat is geschikt voor het bewaren van levensmiddelen. In het vriesgedeelte kunt u ook verse levensmiddelen invriezen.
- Sluit het apparaat alleen aan op wisselstroom, op een randgeaarde wandcontactdoos, met een netspanning overeenkomstig met de informatie aangegeven op het typeplaatje van het apparaat.
- Maak geen gebruik van enkele/meerdere adapters of verlengsnoeren.
- Gebruik het apparaat niet wanneer de stekker, het snoer of het apparaat beschadigd is, of wanneer het apparaat niet meer naar behoren functioneert of wanneer het gevallen of op een andere manier beschadigd is. Raadpleeg dan de winkelier of onze technische dienst. In geen geval de stekker of het snoer zelf vervangen.
- Het apparaat moet worden verplaatst en geïnstalleerd door twee of meer personen.
- Wees voorzichtig met het verplaatsen van het apparaat om te voorkomen dat de vloer beschadigd raakt.
- Let op dat tijdens de installatie de voedingskabel niet beschadigd raakt.
- Controleer of het apparaat niet te dicht bij een warmtebron geplaatst wordt.
- Om een goede ventilatie te garanderen, moet er een ruimte van 10 cm rondom het apparaat vrij gehouden worden.
- De ventilatieopeningen nooit afdekken.
- Zorg dat de koelleidingen niet beschadigd raken.
- Installeer het apparaat op een stevige, vlakke en stabiele ondergrond.
- Installeer het apparaat in een droge en goed geventileerde ruimte. Het apparaat is bedoeld voor gebruik in een ruimte waar de omgevingstemperatuur valt binnen de volgende klasse, afhankelijk van de klimaatklasse die u op het typeplaatje vindt aan de achterzijde van het apparaat.

Klimaatklasse	Omgevingstemperatuur
SN	Van 10°C tot 32°C
N	Van 16°C tot 32°C
ST	Van 18°C tot 38°C
T	Van 18°C tot 43°C

- Bewaar geen explosieve of licht ontvlambare stoffen in het apparaat. De dampen kunnen brandgevaar of een explosie veroorzaken.
- Bewaar geen glazen flessen of potten in de vriezer met vloeistoffen, want deze kunnen kapot vriezen.
- Gebruik geen mechanische, elektrische of chemische middelen om het ontdooiproces te versnellen.
- Zorg ervoor dat kinderen niet met het apparaat kunnen spelen, zoals zich er in verstoppen. Dit is gevaarlijk.
- Het apparaat buiten bereik van kinderen houden. Kinderen beseffen de gevaren niet, die kunnen ontstaan bij het omgaan met elektrische apparaten. Laat kinderen daarom nooit zonder toezicht met elektrische apparaten werken. Houd het apparaat en het snoer buiten bereik van kinderen jonger dan 8 jaar.
- Het apparaat kan worden gebruikt door kinderen van 8 jaar en ouder en door personen met beperkte fysieke, zintuiglijke of mentale vermogens of gebrek aan ervaring of kennis, wanneer zij het apparaat onder toezicht gebruiken of zijn geïnstrueerd over het veilige gebruik ervan en zij de daaruit voortkomende gevaren begrijpen.
- Het apparaat mag niet door kinderen worden gereinigd of onderhouden, tenzij dit onder toezicht gebeurt.
- Reparaties aan elektrische apparaten dienen uitsluitend door vakmensen uitgevoerd te worden. Het is gevaarlijk om een reparatie uit te voeren waarbij de behuizing van het apparaat geopend moet worden.
- Het apparaat uitsluitend binnenshuis gebruiken en opbergen.
- Het netsnoer nooit scherp buigen of over hete delen laten lopen.
- Verwijder de stekker altijd uit het stopcontact als het apparaat gereinigd of gerepareerd wordt.
- Het apparaat nooit gebruiken met onderdelen die niet door de fabrikant zijn aanbevolen of geleverd.
- Niet aan het snoer c.q. het apparaat trekken om de stekker uit de wandcontactdoos te halen. De stekker nooit met natte of vochtige handen aanraken.
- Let op met ijsklontjes en ijsjes. Als deze direct uit de vriezer geconsumeerd worden dan bestaat de kans op vrieswonden.
- Dompel het apparaat, het snoer of de stekker nooit onder in water.
- Het apparaat is niet geschikt om gebruikt te worden met een timer of een aparte afstandsbediening.

- Dit apparaat is uitsluitend geschikt voor huishoudelijk gebruik. Wanneer het apparaat oneigenlijk gebruikt wordt, kan er bij eventuele defecten geen aanspraak op schadevergoeding worden gemaakt en vervalt het recht op garantie.
-  Als u besluit het apparaat, vanwege een defect, niet langer te gebruiken, adviseren wij u, nadat u de stekker uit de wandcontactdoos heeft verwijderd, het snoer af te knippen. Huishoudelijke apparaten horen niet bij het vuilnis. Breng het apparaat naar de betreffende afvalverwerkingafdeling van uw gemeente.

2 product omschrijving

1. Bedieningspaneel
2. Deur van het vriesgedeelte
3. Deur van het koelgedeelte
4. Binnenverlichting - vriesgedeelte
5. Deurvak - vriesgedeelte
6. Glazen schap - vriesgedeelte
7. Vrieslade
8. Stelvoetjes
9. Flessenrek
10. Groentelade
11. Glazen schap - koelgedeelte
12. Deurvak - koelgedeelte
13. Binnenverlichting - koelgedeelte

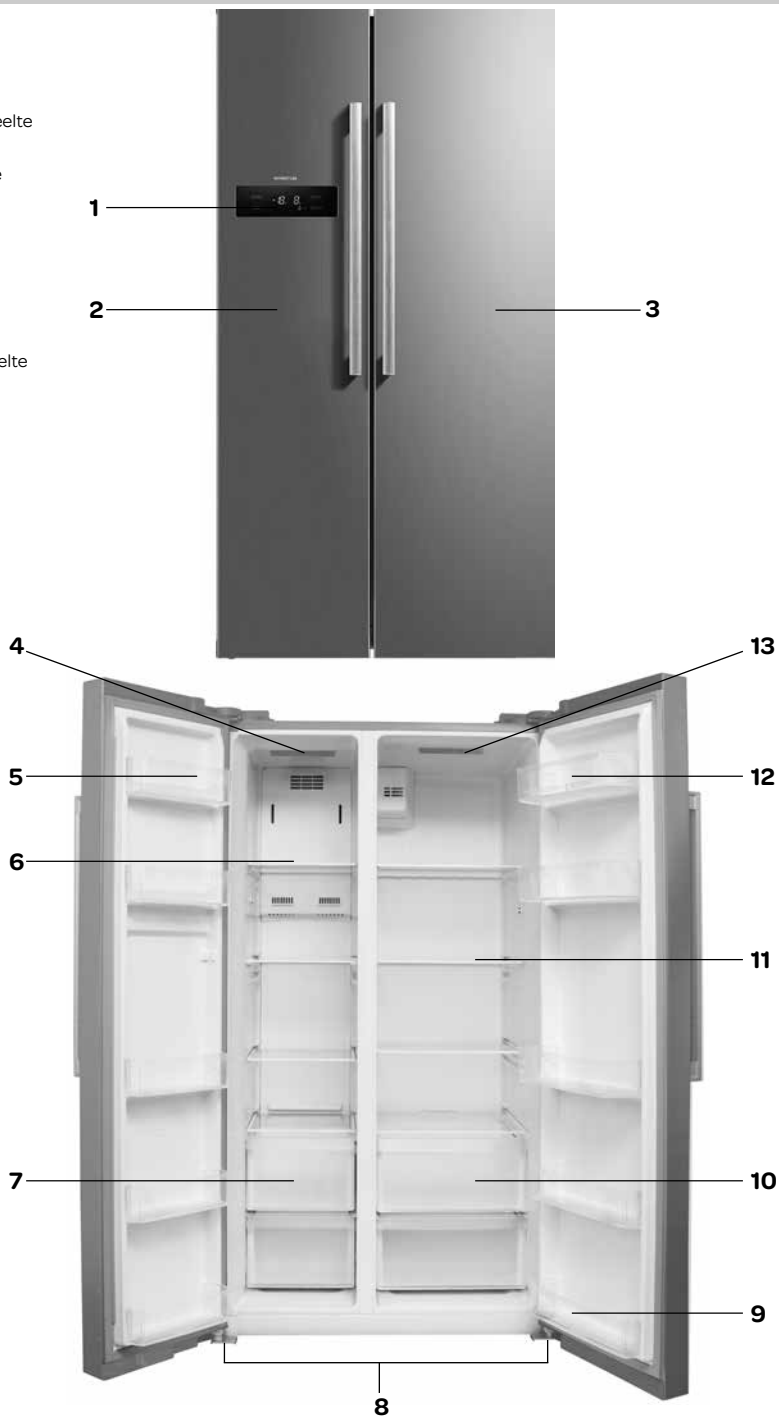

3 ingebruikname

Voordat u het apparaat voor de eerste maal in gebruik neemt, dient u als volgt te werk te gaan: pak het apparaat voorzichtig uit en verwijder al het verpakkingsmateriaal en eventuele promotionele stickers. De verpakking (plastic zakken, piepschuim en karton) buiten het bereik van kinderen houden. Controleer na het uitpakken het apparaat zorgvuldig op uiterlijke schade, mogelijk ontstaan tijdens transport. Plaats het apparaat op een stevige, vlakke ondergrond en let op dat er genoeg ruimte omheen is voor voldoende ventilatie. Er is minimaal 10 cm rondom nodig tussen het apparaat en de muren. Op deze wijze kan het apparaat de warmte goed kwijt, goed koelen en energiezuinig functioneren. Met de stelvoetjes kunt u het apparaat waterpas zetten. Plaats het apparaat niet in de buurt van warmtebronnen zoals verwarming of fornuis. Let op de klimaatklasse van het apparaat. Bij plaatsing in een te koude ruimte zal de koelkast niet goed functioneren.

Laat het apparaat nadat het geplaatst is, minimaal 3 uur staan voordat u de stekker in het stopcontact steekt.

Reinig eerst de binnenkant van het apparaat. Gebruik hiervoor een warm sopje met bijvoorbeeld afwasmiddel, allesreiniger of soda. Neem de binnenkant van het apparaat na het schoonmaken af met schoon water en droog alles goed na. Laat het apparaat 1 à 2 uur drogen.

DEUREN UITLIJNEN

Als de deuren van het apparaat niet goed uitgelijnd zijn met de bovenzijde van het apparaat dan kan de hoogte aangepast worden. Indien nodig, volgt u de volgende stappen:

Belangrijk: de maximale aanpassing in hoogte is 5 mm.

Draai de **borgmoer** met een steeksleutel twee volle slagen met de klok mee los. Nu kan de **stelmoer** gedraaid worden om de deur omhoog of naar beneden te doen. Als de deur op de juiste positie zit, draait u de borgmoer weer vast tegen de klok in.

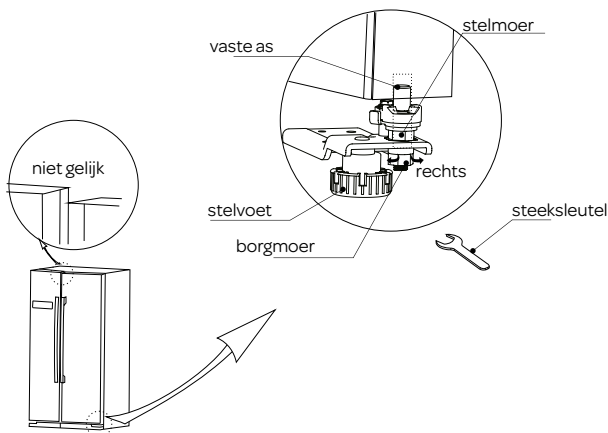

Als de deur te laag zit:

Open de deur, gebruik een steeksleutel om de **borgmoer** los te draaien en draai de **stelmoer** tegen de klok in om de deur omhoog te bewegen. Als de deur op de juiste positie zit, draait u de borgmoer weer vast tegen de klok in.

Als de deur te hoog zit:

Open de deur, gebruik een steeksleutel om de **borgmoer** los te draaien en draai de **stelmoer** met de klok mee om de deur naar beneden te doen. Als de deur op de juiste positie zit, draait u de borgmoer weer vast tegen de klok in.

4 gebruik

De bediening van het apparaat bevindt zich aan de buitenzijde. Controleer of de spanning overeenkomt met die vermeld is op het typeplaatje en steek de stekker in het stopcontact.

Belangrijk: het bedieningspaneel zal alleen oplichten wanneer er op een toets gedrukt wordt of wanneer een van de deuren geopend wordt. De rest van de tijd zal het bedieningspaneel standby staan en niet branden.

Belangrijk: het bedieningspaneel blokkeert zichzelf automatisch - . Voor het aanpassen van de temperatuur of een functie moet de toetsblokkering gedurende 3 seconden worden ingedrukt totdat het slot verdwijnt in het bedieningspaneel.

Aanwijzing: de temperatuur-instelling van het koelgedeelte wordt geadviseerd tussen de 0°C en 4°C. Voor het vriesgedeelte is dit tussen de -18°C en -24°C.

Aanwijzing: De omgevingstemperatuur, de frequentie van het openen van de deur en de positie van het apparaat hebben invloed op de temperatuur in het apparaat. Houd hier rekening mee met het instellen van de thermostaat.

BEDIENINGSPANEEL

1. toets voor het instellen van de vriestemperatuur
2. toets voor het selecteren van een functie
3. toets voor het instellen van de koeltemperatuur
4. toetsblokkering

DISPLAY

- A. Temperatuur aanduiding van het vriesgedeelte
- B. Temperatuur aanduiding van het koelgedeelte
- C. Vakantie modus symbool
- D. Snel koelen symbool
- E. Snel vriezen symbool
- F. Toetsblokkering symbool

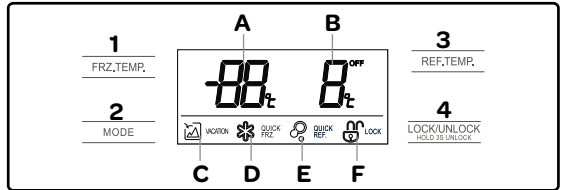

TEMPERATUUR INSTELLEN VAN HET VRIESGEDEELTE

Druk op het bedieningspaneel op de toets **FRZ. TEMP** om de temperatuur van het vriesgedeelte te wijzigen. De temperatuur van het vriesgedeelte kan ingesteld worden van -16°C tot -24°C.

Druk op de toets **FRZ. TEMP** totdat de gewenste temperatuur op het display staat. Tijdens het instellen van de temperatuur knippert de aanduiding op het display. Na het instellen van de temperatuur wordt automatisch het bedieningspaneel geblokkeerd en na ongeveer 30 seconden gaat het display uit.

De temperatuur van het vriesgedeelte wordt in het display getoond wanneer een van de deuren geopend wordt of wanneer een toets wordt ingedrukt.

TEMPERATUUR INSTELLEN VAN HET KOELGEDEELTE

Druk op het bedieningspaneel op de toets **REF. TEMP** om de temperatuur van het koelgedeelte te wijzigen. De temperatuur van het koelgedeelte kan ingesteld worden van 2°C tot 8°C.

Druk op de toets **REF. TEMP** totdat de gewenste temperatuur op het display staat. Tijdens het instellen van de temperatuur knippert de aanduiding op het display. Na het instellen van de temperatuur wordt automatisch het bedieningspaneel geblokkeerd en na ongeveer 30 seconden gaat het display uit.

De temperatuur van het koelgedeelte wordt in het display getoond wanneer een van de deuren geopend wordt of wanneer een toets wordt ingedrukt.

Na het instellen van de temperaturen zal het apparaat continue koelen tot de ingestelde temperaturen zijn bereikt. Laat het apparaat op temperatuur komen zonder levensmiddelen. Dit duurt meestal 2 tot 3 uur. Daarna kunt u het apparaat vullen met levensmiddelen.

Indien de omgevingstemperatuur stijgt, zet u het apparaat op een lagere temperatuur stand om de binnentemperatuur te kunnen waarborgen.

Attentie:

- Plaats geen heet voedsel in het apparaat.
- Plaats nooit gevaarlijke, licht ontvlambare of explosieve stoffen zoals alcohol, aceton of benzine in het apparaat omdat er een kans op explosiegevaar is.
- Pak vlees en vis goed in om nare geuren te voorkomen.
- Laat voldoende ruimte tussen de verschillende levensmiddelen om de lucht goed te kunnen laten circuleren.
- Plaats geen voedsel tegen de achterwand van het apparaat. De schappen hebben een stop om dit te vermijden.
- Laat de deuren niet langer open dan noodzakelijk.

5 keuzemogelijkheden

De koelkast heeft 4 vooraf ingestelde functies die geselecteerd kunnen worden met de **MODE** toets.

- vakantie modus 
- snel vriezen 
- snel vriezen en koelen   
- snel koelen 

VAKANTIE MODUS

Deze functie helpt energieverspilling tegen te gaan van de koelkast wanneer deze niet normaal gebruikt wordt, zoals tijdens uw vakantie. Wanneer deze functie geselecteerd wordt, zal de temperatuur van het vriesgedeelte automatisch naar -18°C gezet worden en het koelgedeelte gaat uit.

Om de vakantie modus in te stellen, drukt u op de **MODE** toets totdat het vakantie symbool -  - in het display oplicht. Om de functie uit te schakelen, drukt u op de **MODE** toets totdat het symbool niet meer brandt.

Belangrijk: bij het selecteren van deze functie moet al het eten en drinken uit het koelgedeelte verwijderd worden.

SNEL VRIEZEN



Gebruik deze functie voor het snel invriezen van voedsel wat nog niet bevroren is. Om vers voedsel snel in te vriezen zou men vroegtijdig de temperatuur van het vriesgedeelte lager in moeten stellen. Het kan nodig zijn om de functie snel vriezen  12 uur van te voren al te activeren.

Wanneer deze functie geselecteerd wordt, zal de temperatuur van het vriesgedeelte automatisch naar -24°C gezet worden gedurende een maximum van 26 uren. Na 26 uur zal de temperatuur van het vriesgedeelte weer naar de eerder ingestelde temperatuur gaan.



Om de functie snel vriezen in te stellen, drukt u op de **MODE** toets totdat het symbool snel vriezen -  - in het display oplicht. Om de functie uit te schakelen, drukt u op de **MODE** toets totdat het symbool niet meer brandt.

SNEL VRIEZEN EN KOELEN

Gebruik deze functie wanneer het apparaat opwarmt en niet goed meer koelt, omdat het weer extreem warm is, de deuren vaak geopend worden of een grote hoeveelheid voedsel in een keer in het apparaat wordt geplaatst.

Om de koude temperatuur te herstellen, selecteert u de functie snel vriezen en koelen -  .

Wanneer deze functie geselecteerd wordt, zal de temperatuur van het vriesgedeelte automatisch naar -24°C gezet worden gedurende een maximum van 26 uren en de temperatuur van het koelgedeelte naar 2°C gedurende een maximum van 2 uur en 30 minuten. Daarna zal de temperatuur weer naar de eerder ingestelde temperatuur gaan.

Om de functie snel vriezen en snel koelen in te stellen, drukt u op de **MODE** toets totdat de beide symbolen snel vriezen -  - en snel koelen -  - in het display oplichten. Om de functie uit te schakelen, drukt u op de **MODE** toets totdat de symbolen niet meer branden.

SNEL KOELEN

Gebruik deze functie wanneer het apparaat opwarmt en niet goed meer koelt, omdat het weer extreem warm is, de deuren vaak geopend worden of een grote hoeveelheid voedsel in een keer in het apparaat wordt geplaatst.

Om de koude temperatuur in het koelgedeelte te herstellen, selecteert u de functie snel koelen - .

Wanneer deze functie geselecteerd wordt, zal de temperatuur van het koelgedeelte automatisch naar 2°C gezet worden gedurende een maximum van 2 uur en 30 minuten. Daarna zal de temperatuur weer naar de eerder ingestelde temperatuur gaan.

Om de functie snel koelen in te stellen, drukt u op de **MODE** toets totdat het symbool snel koelen -  - in het display oplicht. Om de functie uit te schakelen, drukt u op de **MODE** toets totdat het symbool niet meer brandt.

TOETSEN BLOKKEREN / DEBLOKKEREN

Om de toetsblokkering te gebruiken, drukt u op de toets **LOCK/UNLOCK** totdat het symbool voor de toetsblokkering  oplicht. Het bedieningspaneel is geblokkeerd totdat de toetsblokkering gedeblokkeerd wordt.

Om de functie te deblokkeren, drukt u op de toets **LOCK/UNLOCK** totdat het symbool  niet meer brandt.

6 tips

- Een hoge omgevingstemperatuur beïnvloedt het energieverbruik nadelig. Ook direct zonlicht en andere warmtebronnen in de buurt van het apparaat hebben een ongunstige invloed.
- Houd de ventilatieopeningen vrij. Afgedekte en vervuilde openingen veroorzaken een hoge energieverbruik. Zorg voor voldoende ruimte rondom de koelkast zodat een goede ventilatie en luchtstroming rondom het apparaat mogelijk is.
- Open de deuren van het apparaat niet vaker dan nodig is en laat de deuren zo kort mogelijk open.
- De afstand tussen de schappen en de achterwand zorgt voor een vrije luchtcirculatie. Plaats dus geen levensmiddelen tegen de achterwand.
- Zet de thermostaat op een lagere stand als de omstandigheden dat toelaten.
- Laat gekookt voedsel wat u in het apparaat wilt bewaren eerst afkoelen tot kamertemperatuur voordat u het in het apparaat legt.
- Een deurrubber die niet goed sluit kan het stroomverbruik verhogen. Laat het daarom op tijd en door een vakman vervangen.
- Als de instructies niet worden nageleefd dan kan dat leiden tot een hoger stroomverbruik.

7 reiniging & onderhoud

Zet voordat u het apparaat wilt reinigen deze uit door de stekker uit de wandcontactdoos te verwijderen.

Reinig de binnenkant van het apparaat. Gebruik hiervoor een warm sopje met bijvoorbeeld afwasmiddel, allesreiniger of soda om vieze geuren te voorkomen. Neem de binnenkant van het apparaat na het schoonmaken af met schoon water en droog alles goed na. Laat het apparaat 1 à 2 uur drogen.

De schappen, de lades en de deurvakken kunt u eenvoudig uit het apparaat nemen en met de hand afwassen. Deze onderdelen mogen niet in de vaatwasmachine gereinigd worden.

Reinig de buitenkant van het apparaat en de deurrubbers met een zachte vochtige doek. Het rooster van de condensor aan de achterzijde van het apparaat kan men stofzuigen met behulp van het zachte borstelopzetstuk.

ONTDOOIEN

Het vriesgedeelte van dit apparaat is vorstvrij - **no-frost**. Bij correct gebruik zal er geen ijsvorming plaatsvinden.

Mocht er toch een ijslaag ontstaan, ontdooi het vriesgedeelte dan wanneer de ijslaag een dikte van 3 mm heeft bereikt. Verwijder alle producten uit het vriesgedeelte. Bewaar de bevroren producten op een koele plaats ingepakt in kranten en dekens. Verwijder de stekker uit het stopcontact en houd tijdens het ontdooien van het vriesgedeelte de deur van het koelgedeelte gesloten.

Ontdooi het vriesgedeelte. Het ontdooien kunt u versnellen door een schaal met heet water in het vriesgedeelte te plaatsen. Gebruik geen scherpe metalen voorwerpen om het vriesgedeelte schoon te krabben, maar gebruik een plastic ijsschraper.

Maak het vriesgedeelte schoon en droog. Steek de stekker in het stopcontact en zet de thermostaat weer op de gewenste stand.

Plaats de bevroren producten pas in het vriesgedeelte als deze weer op temperatuur is.

Waarschuwing: Verwijder ijsaanslag nooit met scherpe voorwerpen, ontdooisprays, een föhn, een straalkachel of iets dergelijks. Dit kan leiden tot onveilige situaties en onherstelbare schade veroorzaken aan het apparaat

HET VERVANGEN VAN DE LED LAMP

Dit apparaat is voorzien van een LED lamp. Deze lamp gaat langere tijd mee. Wanneer de LED lamp in het apparaat kapot is, kunt u deze niet zelf vervangen. Neem contact op met de servicedienst van Inventum.

8 storingen zelf oplossen

Storing	Oplossing
Apparaat doet niets	Controleer of de stekker goed in het stopcontact zit.
	Controleer of er een stroomonderbreking in huis geweest is.
	Controleer de stekker.
	Controleer de zekering in de groepenkast.
	Controleer of de spanning in de huisinstallatie overeenkomt met de spanning die nodig is voor het apparaat.
	Controleer het stopcontact. Steek de stekker in een ander stopcontact waarvan u zeker weet dat deze werkt.
Temperatuur in de koelkast is niet koud genoeg	Controleer of de koelkast niet te vol is.
	Controleer of de binnentemperatuur overeenkomt met de ingestelde temperatuur.
	Staat het apparaat in direct zonlicht of vlakbij een warmtebron?
	Controleer of de omgevingstemperatuur overeenkomt met de klimaatklasse van het apparaat.
	Worden de deuren van het apparaat regelmatig geopend? De luchtvochtigheid in de omgeving kan er voor zorgen dat er veel vocht in het apparaat opgebouwd wordt als de deuren vaak geopend worden.
Temperatuur in de koelkast is te koud	Verhoog de temperatuur van het apparaat. De laagste temperatuur zou alleen gebruikt moeten worden voor snel koelen en moet bij voorkeur 2 uur voordat er voedsel in het apparaat geplaatst wordt, ingesteld worden. Als dit niet gebeurt dan kan de temperatuur van het apparaat onder de 0°C komen, omdat de compressor continue actief is.
De oppervlakten aan de binnenzijde zijn vochtig	Dit wordt veroorzaakt door condensatie - droog de binnenzijde van het apparaat.
De buitenkant van het apparaat is vochtig.	Dit wordt veroorzaakt door condensatie - droog de buitenkant van het apparaat.
De koelkast ruikt/ vieze geur	Controleer of er voedsel over de houdbaarheidsdatum is en of er open verpakkingen in het apparaat liggen.
	Controleer of er iets gelekt heeft in de koelkast op de schappen, in de vakken en in de lades. Verwijder eventueel de lades om alles goed te kunnen controleren. Als er iets gelekt heeft en niet is schoongemaakt dan kan dit uiteindelijk leiden tot vieze geuren.
	Controleer of de ontdooiwaterafvoer niet verstopt is en/of de opvangbak voor het ontdooiwater aan de achterzijde vol is.
De deuren sluiten niet goed	Controleer of er niets tussen de deuren zit wat het sluiten tegen gaat.
	Controleer of de deurvakken en schappen goed geplaatst zijn.
	Controleer de deurrubbers goed zitten, niet gedraaid of gescheurd zijn.
	Controleer of het apparaat waterpas staat.

Opmerking: het borrelen en het maken van expansiegeluiden in het koelcircuit is normaal.

9 product kaart

	INVENTUM
Typenummer	SKV1788R
Type koel-/vriestkast	Amerikaanse koel- vriescombinatie
Categorie	7
Energie-efficiëntieklasse	A++
Energieverbruik [Aec] in kWh per jaar	329 kWh
Netto inhoud - totaal	510 liter
Netto inhoud - koelgedeelte	335 liter
Netto inhoud - vriesgedeelte ****	159 liter
Netto inhoud - vriesgedeelte **	16 liter
Max. bewaartijd bij stroomuitval (aantal uur)	10
Vriesvermogen (kg/24 uur)	10,0
Klimaatklasse	SN/N/ST/T
Geluidsemisatie dB(A)	43 dB
Type apparaat	vrijstaand
Ontdooisysteem	no-frost
Uitvoering	
Kleur	roestvrijstaal
Aantal deuren	2
Eierrekje aanwezig	1
Ijsblokjeshouder	2
Aantal glazen draagplateaus	8
Aantal vriesladen	2
Totaal aantal deurvakken/flessenrekken	10
Aantal groentelades	2
CFK/HFK vrij	vrij
Soort koelmiddel	R600a
Aantal compressoren	1
Technische gegevens	
Afmeting (bxdxh) in mm	895 x 745 x 1788
Netto gewicht in kg	99 kg
Bruto gewicht in kg	109 kg
Elektrische aansluitwaarde [W]	152 w
Netspanning [V] / netfrequentie [Hz]	220-240V/ 50Hz
Lengte aansluitsnoer [m]	1,7
Stekkertype	VDE plug 90°

Opmerking: Op het typeplaatje - welke aan de binnenzijde aan de linkerkant geplaatst is - vindt u de de technische gegevens van het apparaat ook vermeld.

algemene service- en garantievoorwaarden

Hoe belangrijk service is, hoeven we je niet te vertellen. We ontwikkelen onze producten zodat je er jarenlang onbezorgd plezier van kan hebben. Ontstaat er toch een probleem, dan vinden we dat je direct een oplossing mag verwachten. Daarom bieden we je op onze producten een omruilservice, bovenop de rechten en vorderingen die je op grond van de wet toekomt. Door een product of onderdeel om te ruilen, besparen we je tijd, moeite en kosten.

2 jaar volledige fabrieksgarantie

1. Op alle producten van Inventum krijg je als consument standaard 2 jaar volledige fabrieksgarantie. Binnen deze periode wordt een defect product of onderdeel altijd gratis omgeruild voor een nieuw exemplaar. Om aanspraak te maken op de 2 jaar volledige fabrieksgarantie, kun je teruggaan naar de winkel waar je het product hebt gekocht of contact opnemen met de consumentenservice van Inventum via het contactformulier op www.inventum.eu/service-aanvraag.
2. De garantieperiode van 2 jaar begint te lopen op de datum van aankoop van het product.
3. Voor het recht op garantie dien je een kopie van het originele aankoopbewijs te kunnen overleggen.
4. De garantie geldt uitsluitend bij normaal huishoudelijk gebruik van de Inventum producten binnen Nederland.

5 jaar Inventum garantie

1. Op de meeste groot huishoudelijke apparatuur en een selectie klein huishoudelijke producten biedt Inventum de 5 jaar Inventum garantie. Deze 5 jaar Inventum garantie bestaat uit de 2 jaar volledige fabrieksgarantie en daarna 3 jaar aanvullende garantie. Het enige dat je hoeft te doen voor het recht op 3 jaar aanvullende garantie is het product te registreren binnen 45 dagen na aankoop. In de volgende paragraaf lees je meer over het registreren van het product.
2. Voor de 5 jaar Inventum garantie geldt dat een defect product of onderdeel gedurende de eerste 2 jaar altijd gratis wordt omgeruild voor een nieuw exemplaar. Gedurende het 3e tot en met het 5e jaar betaal je alleen de omruilkosten. De actuele omruilkosten kun je terugvinden op www.inventum.eu/omruilkosten.
3. Om aanspraak te maken op de 5 jaar Inventum garantie kun je teruggaan naar de winkel waar je het product hebt gekocht of contact opnemen met de consumentenservice van Inventum via het formulier op www.inventum.eu/service-aanvraag.
4. De garantieperiode van 5 jaar begint te lopen op de datum van aankoop van het product.
5. Voor het recht op garantie dien je een kopie van het originele aankoopbewijs te kunnen overleggen.
6. De garantie geldt uitsluitend bij normaal huishoudelijk gebruik van de Inventum producten binnen Nederland.

Productregistratie

1. De 3 jaar aanvullende garantie is eenvoudig en kosteloos te regelen door het product binnen 45 dagen na aankoop te registreren via de website www.inventum.eu/garantieregistratie. Wanneer je het product niet binnen 45 dagen na aankoop hebt geregistreerd, heb je nog tot 2 jaar na aankoop de tijd om dit te regelen. Er zijn dan wel kosten aan deze registratie verbonden. De eenmalige registratiekosten bedragen € 89,- voor elk afzonderlijk product. Registreren is alleen mogelijk voor producten waar de 5 jaar Inventum garantie op van toepassing is. Of het product in aanmerking komt voor de 5 jaar Inventum garantie vind je in de gebruiksaanwijzing van het product en bij de informatie over het product op de website van Inventum.
2. De garantieperiode begint steeds te lopen vanaf de datum van aankoop van het product. Ook wanneer het product pas later voor aanvullende garantie wordt geregistreerd, wordt de garantieperiode vanaf de originele aankoopdatum berekend.
3. De 3 jaar aanvullende garantie kun je alleen aanvragen als je beschikt over een kopie van het originele aankoopbewijs en het Inventum 5 jaar garantiecertificaat.

Groot huishoudelijke apparatuur

1. Storingen of defecten aan groot huishoudelijke apparatuur (vrijstaand- en inbouw witgoed) kunnen worden gemeld via het formulier op www.inventum.eu/service-aanvraag, telefonisch bij de consumentenservice van Inventum of via de winkel waar je de apparatuur hebt gekocht. Het telefoonnummer van de consumentenservice vind je op www.inventum.eu.
2. Bij gemelde storingen of defecten aan groot huishoudelijke apparatuur heeft Inventum de mogelijkheid om ter plaatse bij de consument in Nederland een witgoedmonteur het defecte apparaat te laten onderzoeken en vervolgens een reparatie uit te laten voeren. De consumentenservice van Inventum kan ook besluiten dat het apparaat wordt omgeruild.
3. Als je een storing of defect aan groot huishoudelijke apparatuur meldt in de eerste 2 jaar vanaf de datum van aankoop, brengt Inventum geen kosten in rekening voor omruilen, voorrijden, onderdelen, materiaalgebruik en arbeidsloon.
4. Als je het product op de hiervoor beschreven wijze hebt geregistreerd op www.inventum.eu/garantie-registratie en je vervolgens een storing aan groot huishoudelijke apparatuur meldt in het 3e t/m 5e jaar vanaf de datum van aankoop, dan is de 5 jaar Inventum garantie van toepassing en wordt het apparaat kosteloos gerepareerd of omgeruild. Je bent dan bij reparatie of omruiling van het apparaat alleen omruilkosten verschuldigd. De actuele omruilkosten kun je terugvinden op www.inventum.eu/omruilkosten. Indien je het product niet hebt geregistreerd, dan is de 3 jaar aanvullende garantie niet van toepassing.
5. Bij een melding van een storing of defect zal een monteur binnen 1 werkdag contact opnemen voor het maken van een bezoeafspraak. Bij melding in het weekend of op feestdagen is dit de eerstvolgende werkdag.
6. Indien je een storing of defect meldt via het formulier op www.inventum.eu/service-aanvraag, word je via mobiele berichten en e-mail op de hoogte gehouden van de voortgang.
7. De garantieperiode begint te lopen op de datum van aankoop van het product.
8. Voor het recht op garantie dien je een kopie van het originele aankoopbewijs en het Inventum 5 jaar garantiecertificaat te kunnen overleggen.
9. De garantie geldt uitsluitend bij normaal huishoudelijk gebruik van de Inventum producten binnen Nederland.

Storingen of defecten buiten de garantieperiode

1. In geval van storingen of defecten aan klein huishoudelijke apparatuur of groot huishoudelijke apparatuur buiten de garantieperiode, kan hiervan melding worden gemaakt bij de consumentenservice via het contactformulier www.inventum.eu/service-aanvraag of door te bellen met de consumentenservice.
2. De consumentenservice kan je vragen het product voor onderzoek of reparatie op te sturen. De kosten van verzending zijn voor jouw rekening.
3. Aan het onderzoek naar de mogelijkheid tot repareren zijn kosten verbonden. Je moet hier vooraf toestemming voor geven.
4. Bij groot huishoudelijke apparatuur kan Inventum op jouw verzoek een witgoedmonteur sturen. De voorrijkosten, onderdeel- en materiaalkosten en arbeidsloon worden dan aan je in rekening gebracht.
5. In geval van opdracht tot reparatie moeten de reparatiekosten vooraf worden voldaan. Bij reparatie door een witgoedmonteur, dienen de kosten van de reparatie ter plaatse bij de monteur, bij voorkeur via pinbetaling, te worden afgerekend.

Uitgesloten van garantie

1. De hiervoor genoemde garanties gelden niet in geval van:
 - normale slijtage;
 - onoordeelkundig of oneigenlijk gebruik;
 - onvoldoende onderhoud;
 - het niet in acht nemen van de bedienings- en onderhoudsvorschriften;
 - ondeskundige montage of reparatie door derden of door de consument zelf;
 - door de consument toegepaste niet originele onderdelen;
 - zakelijk of bedrijfsmatig gebruik;
 - het serienummer en/of rating-label is verwijderd.
2. Tevens geldt de garantie niet voor normale verbruiksartikelen, zoals:
 - kneedhaken, bakblikken, (koolstof)filters, etc.;
 - batterijen, lampjes, koolstoffilters, vetfilters enz.;
 - externe verbindingkabels;
 - glazen accessoires en glazen delen zoals ovendeuren;
 - en soortgelijke zaken.
3. Buiten de garantie vallen transportschades, voor zover deze niet door Inventum zijn veroorzaakt. Controleer daarom je nieuwe apparatuur voordat je deze in gebruik neemt. Als je beschadigingen aantreft, dien je deze binnen 5 werkdagen na aankoop te melden bij de winkel waar je het product hebt gekocht, of bij de consumentenservice van Inventum via het contactformulier op de website www.inventum.eu/service-aanvraag. Indien transportschades niet binnen deze termijn worden gemeld, aanvaardt Inventum geen enkele aansprakelijkheid ter zake.
4. Van garantie en/of vervanging zijn uitgesloten: defecten aan, verlies en beschadiging aan het apparaat als gevolg van een gebeurtenis die gewoonlijk verzekerd is onder de inboedelverzekering.

Van belang om te weten

1. Vervanging of herstel van een defect product of een onderdeel daarvan leidt niet tot verlenging van de oorspronkelijke garantietermijn.
2. Vervangen onderdelen, verpakkingsmateriaal en omgewisselde apparaten worden meegenomen door de witgoedmonteur en worden eigendom van Inventum.
3. Indien een klacht ongegrond is, komen alle kosten die daardoor zijn ontstaan voor rekening van de consument.
4. Na verloop van de garantietermijn worden alle kosten voor herstel of vervanging, inclusief administratie-, verzend- en voorrijkosten aan de consument in rekening gebracht.
5. Inventum is niet aansprakelijk voor schade die is ontstaan als gevolg van onjuiste inbouwsituaties.
6. Inventum is niet aansprakelijk voor schade veroorzaakt door van buiten het apparaat ontstane oorzaken, tenzij deze aansprakelijkheid voortvloeit uit dwingendrechtelijke bepalingen.
7. Op deze garantie- en servicevoorwaarden is Nederlands recht van toepassing. Geschillen zullen uitsluitend worden berecht door de bevoegde Nederlandse rechter.

1 safety instructions

- **Please read these instructions before operating the appliance and retain for future use.**
- The appliance is intended solely for domestic use within the home. The appliance is suitable for keeping food.
- Before plugging into a socket, check that the voltage in your home corresponds with the voltage printed on the bottom of the appliance.
- Do not use single/multiple adapters or extension cables.
- Always carry out regular checks of the appliance and the power cord to ensure no damage is evident. Should there be any signs that the appliance or the power cord is damaged in the slightest degree, the entire appliance should be returned to the Customer Service Department. For your own safety, only use the accessories and spare parts from the manufacturer which are suitable for the appliance.
- The appliance must be handled and installed by two or more persons.
- Be careful not to damage the floor when you move the appliance.
- During installation, make sure the appliance does not damage the power cable.
- Check the appliance is not positioned near a heat source.
- Make sure that there is sufficient ventilation, leave a space of 10 cm around the appliance.
- Keep the vent outlets of the appliance free.
- Do not damage the refrigerant circuit pipes of the appliance.
- Install the appliance on a firm and stable surface.
- Install the appliance in a dry and well ventilated area. The appliance is intended for operation in environments where ambient temperatures fall within the following ranges, depending on the climatic class indicated on the rating label at the back of the appliance. The appliance may not work properly if it is left for a long time at a temperature outside the specified range.

Climatic class	Ambient temperature
SN	From 10°C to 32°C
N	From 16°C to 32°C
ST	From 18°C to 38°C
T	From 18°C to 43°C

- Do not store or use petrol, flammable liquids or gas in the vicinity of this or other electrical appliances. The fumes can create a fire hazard or explosion.

- Do not use mechanical, electric or chemical means to speed up the defrost process.
- Do not allow children to play or hide inside the appliance - there is a risk of becoming trapped and suffocating.
- This appliance shall not be used by children from 0 to 8 years. This appliance can be used by children over the age of 8 and above if they are continuously supervised. This can be used by people with reduced physical, sensory or mental capabilities or lack of experience or knowledge, if they have been given supervision or instruction concerning use of the appliance in a safe way and understand the hazards involved. Keep the appliance and its cord out of reach of children aged less than 8 years.
- Cleaning and maintenance shall not be made by children.
- Children must not play with the appliance.
- It is hazardous for anyone other than a competent person to carry out any service or repairs that involve the removal of the housing.
- Only use and place the appliance indoors.
- Do not let the cord hang over the edge of the table or counter and keep it away from the heated surface.
- Before moving or cleaning the appliance, make sure it is switched off and unplugged.
- For your own safety, only use the accessories and spare parts from the manufacturer which are suitable for the appliance.
- Never unplug it from the socket by pulling on the cable. Always ensure that your hands are dry before handling the plug or power cord.
- Should you decide not to use the appliance anymore, make it inoperative by cutting the power cord after removing the plug from the socket. We also recommend making all potentially dangerous parts of the appliance harmless, particularly for children who might be tempted to play with it.
- Never immerse any part of the main body, lid, power cord and plug in water or any other liquid to protect against electrical hazards.
- If the appliance is used for other purposes than intended, or is it not handled in accordance with the instruction manual, the full responsibility for any consequences will rest with the user. Any damages to the product or other things are not covered by the warranty.
-  Legislation requires that all electrical and electronic equipment must be collected for reuse and recycling. Electrical and electronic equipment marked with the symbol indicating separate collection of such equipment must be returned to a municipal waste collection point.

2 product description

1. Control panel
2. Door of freezer compartment
3. Door of cooling compartment
4. Interior lighting - freezer compartment
5. Door compartment - freezer
6. Glass shelve - freezer
7. Freezer drawer
8. Adjustable feet
9. Bottle compartment
10. Crisp drawer
11. Glass shelve - fridge
12. Door compartment - fridge
13. Interior lighting - fridge

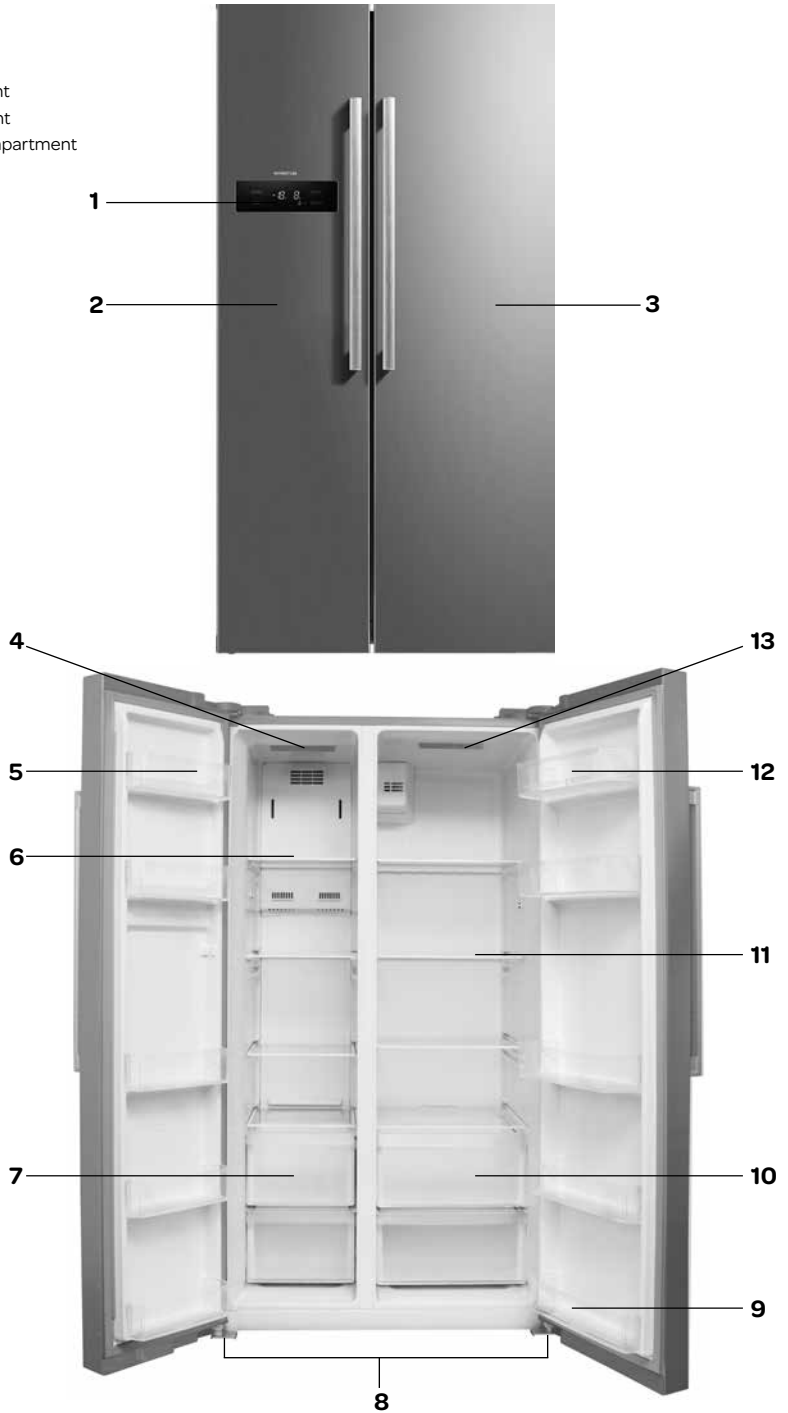

3 before the first use

Before you use the appliance for the first time, please do as follows: Carefully unpack the appliance and remove all the packaging material and promotional stickers. Keep the material (plastic, polystyrene and cardboard) out of reach of children. Check the appliance after unpacking for any damage, possible from transportation. Place the appliance on a flat and stable surface. Make sure there is enough open space around the appliance for the intake and/or outlet vents. A minimum clearance of 10 cm is required between the appliance and any adjacent walls. The appliance needs good ventilation for easy dissipation of heat, high efficiency of refrigeration and low power consumption. Note: check the climat class of the appliance. When installing the appliance in a environment that is not suitable, the appliance can not function properly.

Leave the appliance to stand for at least 3 hours before you insert the plug into the socket.

First clean the interior of the appliance. Use warm water and a neutral detergent. After cleaning, rinse the interior with clean water and rub dry. Leave the appliance to dry for 1 to 2 hours.

DOOR HEIGHT ADJUSTMENT

If the doors of the appliance are not aligned, the height of them can be adjusted. If required, please follow the following steps:

Important: the maximum height adjustment is 5 mm.

Rotate the **locking nut** clockwise with a wrench for two full rotations to loosen it. You can now rotate the **adjusting nut** to raise or lower the height of the door. Once the door is set to your desired position, then tighten the locking nut by rotating it anti-clockwise.

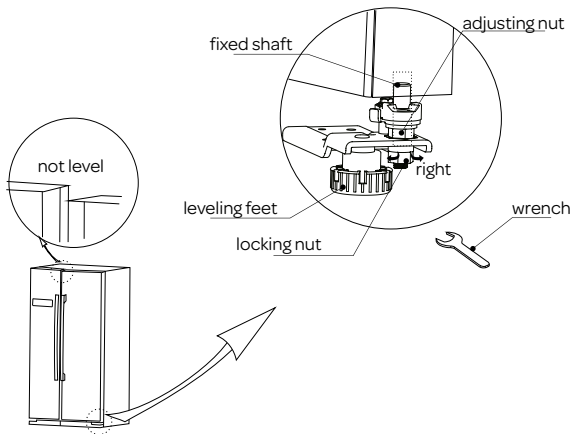

When the fridge door is too low:

Open the door, use a wrench to rotate the **adjusting nut** anti-clockwise to raise the height of the door. Once the doors are aligned, tighten the **locking nut** by rotating it anti-clockwise.

When the fridge door is too high:

Open the door, use a wrench to rotate the **adjusting nut** clockwise to lower the height of the door. Once the doors are aligned, tighten the **locking nut** by rotating it anti-clockwise.

The appliance features external controls. Check that the voltage in your home corresponds with the voltage printed on the back of the appliance and plug it in a socket.

Important: the display will only be illuminated when a key is pressed or a compartment door is opened, at all other times the display will be in a standby state.

Important: the control panel will automatically lock itself - . Before adjusting the temperature or selecting any function the panel must be unlocked by pressing and holding the lock key for 3 seconds until the lock icon disappears from the display.

Note: the standard operating temperature for the cooling compartment should be between 0°C and 4°C. For the freezer compartment this should be between -18°C and -24°C.

Note: the temperature of the freshly stored food and how often the door is opened, affects the temperature in the cooling compartment. If required, change the temperature setting.

CONTROL PANEL

- key for setting the freezer compartment temperature
- key for function setting
- key for setting the cooling compartment temperature
- key lock

DISPLAY

- Freezer compartment temperature
- Cooling compartment temperature
- Vacation icon
- Quick cool icon
- Quick freeze icon
- Locking icon

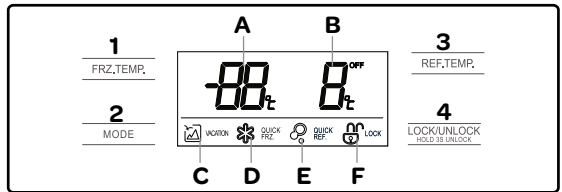

SETTING THE TEMPERATURE OF THE FREEZER COMPARTMENT

To change the temperature of the freezer compartment, press the key **FRZ. TEMP**. The temperature of the freezer compartment can be set between -16°C and -24°C.

Press the key **FRZ. TEMP** until the required temperature is shown on the display. Please note that during the temperature setting process the freezer temperature on the display will flash. Once the required temperature is set the freezer temperature will flash for a few seconds, the display will be automatically locked and after approximately 30 seconds the display turns off.

The temperature of the freezer compartment will be shown in the display when a compartment door is opened or a button is pressed.

SETTING THE TEMPERATURE OF THE COOLING COMPARTMENT

To change the temperature of the cooling compartment, press the key **REF. TEMP**. The temperature of the cooling compartment can be set between 2°C and 8°C.

Press the key **REF. TEMP** until the required temperature is shown on the display. Please note that during the temperature setting process the temperature of the cooling compartment on the display will flash. Once the required temperature is set the cooling temperature will flash for a few seconds, the display will be automatically locked and after approximately 30 seconds the display turns off.

The temperature of the cooling compartment will be shown in the display when a compartment door is opened or a button is pressed.

The appliance now cools continuously until the set temperature has been reached. Do not place anything in the appliance until the set temperature is reached. This usually takes 2 or 3 hours. Then set the thermostat at the desired setting and place food into the refrigerator.

Set the appliance on a lower temperature setting when the ambient air temperature rises to maintain the temperature inside the appliance.

Note:

- Do not put hot food into the refrigerator.
- Never introduce volatile, inflammable or explosive fluids such as alcohol, acetone or petrol because of the risk of explosion.
- It is advisable to wrap meat and fish to avoid odours.
- Leave sufficient space between the food to enable air to circulate correctly between them. Similarly, when storing them, avoid putting food items in contact with each other.
- Do not place food items in contact with the cold wall at the back of the appliance. The shelves have a stop to avoid this.
- The door should not be left open any longer than necessary.

5 mode settings

The appliance has 4 pre-set modes that can be selected by pressing the key **MODE**.

- vacation (holiday)  VACATION
- quick freeze  QUICK FREEZE
- quick freeze and cool  QUICK FREEZE & COOL
- quick cool  QUICK COOL

VACATION MODE (HOLIDAY MODE) VACATION

This mode is designed to prevent your appliance from wasting energy during times when it is not in regular use, for example when you are on vacation/holiday. By selecting this function the temperature of the freezer compartment will automatically be set to -18°C and the cooling compartment will be turned off.

To use the vacation mode you must press the **MODE** key until the vacation icon -  VACATION - is lit on the display. To exit the vacation mode press the **MODE** key until no mode icon is lit on the display.

Important: if this mode is selected then all food and drinks must be removed from the cooling compartment.

QUICK FREEZE QUICK FREEZE

This mode is designed for when freezing items that are not already pre-frozen. If you are placing fresh food inside the freezer compartment then ideally you should have lowered the temperature beforehand ready to accommodate it and facilitate as quick a freeze as possible. You may need to pre-select the quick freeze mode  QUICK FREEZE as early as 12 hours before.

By selecting this function the temperature of the freezer compartment will automatically be set to -24°C for a maximum of 26 hours. After this time the temperature will revert to what it was previously set at.

To use the quick freeze mode, you must press the **MODE** key until the quick freeze icon -  QUICK FREEZE - is lit on the display. To exit the quick freeze mode press the **MODE** key until no mode icon is lit on the display.

QUICK FREEZE AND COOL QUICK FREEZE & COOL

This mode is designed for times when the refrigerator warms past the point of cooling, such as when the weather is extremely warm, the refrigerator doors are opened frequently, or a large batch of food is placed inside the refrigerator.

In order to restore a colder temperature in the refrigerator, activate the quick freeze and cool setting -  QUICK FREEZE & COOL - to set the appliance to the coolest temperature.

By selecting this function the temperature of the freezer and cooling compartment will automatically be set to -24°C and 2°C for a maximum of 26 hours for the freezer setting and 2 hours and 30 minutes for the cooling setting. After this time the temperature will revert to what it was previously set at.

To use the quick freeze and cool modes together you must press the **MODE** key until the freeze -  QUICK FREEZE - and cool -  QUICK COOL - icons are lit on the display. To exit the quick freeze and cool mode, press the **MODE** key until no mode icon is lit on the display.

QUICK COOL QUICK COOL

This mode is designed for times when the refrigerator warms past the point of cooling, such as when the weather is extremely warm, the refrigerator doors are opened frequently, or a large batch of food is placed inside the refrigerator.

In order to restore a colder temperature in the refrigerator, activate the quick cool setting -  QUICK COOL - to set the appliance to the coolest temperature.

By selecting this function the temperature of the cooling compartment will automatically be set to 2°C for a maximum of 2 hours and 30 minutes. After this time the temperature will revert to what it was previously set at.

To use the quick cool mode you must press the **MODE** key until the cool -  QUICK COOL - icon is lit on the display. To exit the quick cool mode, press the **MODE** key until no mode icon is lit on the display.

LOCK/UNLOCK LOCK

To use the lock function you must press the key **LOCK/UNLOCK** until the icon  LOCK is lit. This will cause all actions to be ignored, until the lock is removed.

To unlock the display and functions, hold the key **LOCK/UNLOCK** for 3 seconds until the icon  LOCK is no longer lit.

6 tips

- High ambient temperatures have a negative effect on energy use. Keep the appliance in a position away from direct sunlight or other sources of heat.
- Keep ventilation openings free. Clogged openings lead to higher use of energy.
- Try not to open the door too often, especially when the weather is wet and hot. Once you open the door, mind to close it as soon as possible.
- The space between the shelves and the rear wall of the refrigerator compartment must be unobstructed to allow the cool air to circulate. Therefore don't place any food items against the back.
- Turn the thermostat to a lower setting when the circumstances allow it.
- Before storing fresh cooked food, make sure the food has cooled at least to room temperature.
- If the gasket is damaged or if it turns out that the sealing is poor, the energy consumption is substantially higher. To restore efficiency, replace the gasket.
- Always consider the instructions, otherwise the energy consumption is substantially higher.

7 cleaning & maintenance

Before cleaning the appliance always unplug the appliance.

Clean the interior of the appliance. Use warm water and a neutral detergent to prevent any bad smells occurring. After cleaning, rinse the interior with clean water and rub dry. Leave the appliance to dry for 1 to 2 hours.

Simply remove the shelves, drawer and door compartments to clean them by hand. Do not clean the interior accessories in the dishwasher.

Clean the outside of the appliance and the gasket with a soft moist cloth. The grille of the condenser at the back of the appliance and the adjacent components can be vacuumed using a soft brush attachment.

DEFROSTING

The freezer compartment of the appliance is frost-free - **no-frost**. With proper use, there should not be any frost accumulated.

However, in case of improper use of the freezer compartment, frost might build up in the freezer compartment after the appliance has been used for a period of time. Defrost the freezer compartment when the layer of ice reaches a thickness of 3 mm. Keep the contents of the freezer in a cool place and wrapped in blankets or newspapers. Switch the thermostat off. Defrost the freezer compartment. You can speed up the defrosting process by placing a bowl of hot water in the freezer. Do not use sharp metal objects for this operation. They could puncture the refrigerator circuit and cause irreparable damage to the unit. Use a plastic scraper. Clean and dry the freezer. Plug the appliance in and set the thermostat to the desired temperature setting. When the freezer compartment reaches its correct temperature, replace the food items.

Warning: Never remove the ice with the aid of sharp objects, defrost sprays, a hair-drier, a heater, or similar items. This may lead to unsafe situations and may cause irreparable damage to the appliance

REPLACING THE LED LIGHTING

This appliance is equipped with a LED light bulb. It can be used for a long time. In case, the LED bulb is blown, it must be replaced by a qualified person to avoid any hazard. Contact the Inventum service department.

8 troubleshooting

Problem	Solution
Appliance is not functioning	Check that the appliance is switched on.
	Check that there has not been a power cut.
	Check that the plug is not faulty.
	Check that the fuse has not blown.
	Check that the voltage is correct for the appliance.
	Are there any faults with the socket? For this purpose, try the plug of your appliance by connecting it to a socket which you are sure is working.
Temperature inside the appliance is not cold enough	Check that there is not too much food in the appliance.
	Check that the temperature is set to a suitable temperature.
	Check that the appliance is not placed in direct sunlight, or too near to a heating source.
	Check that the ambient temperature is within the operation limits of the appliance.
	Are the doors of the appliance opened frequently? Once the door is opened, the humidity found in the air in the room enters the appliance, especially if the humidity levels in the room are very high. The more frequently the door is opened in humid conditions the more chance of the build up of moisture.
Temperature inside the appliance too cold	<p>Increase the working temperature by adjusting the temperature to a higher level.</p> <p>The lowest setting/temperature should only be used as a rapid cool setting and should only be set 2 hours before a large amount of food is placed in the fridge. If this is not done the temperature in the fridge compartment could fall below 0°C as the compressor will run continuously.</p>
The inner surfaces of the appliance are wet	Caused by condensation - dry the inside of the appliance.
The outer surfaces of the appliance are wet	Caused by condensation - dry the outer of the appliance carefully.
The appliance smells/odour	Check all the food and drink that is in the fridge is in date and correctly packaged. If it isn't then it should be removed immediately or repackaged.
	Check for spillages on each shelf, rack and drawer. You may need to remove the drawers to check that no spillages have settled underneath them. As spillages that have not been cleaned and have been left can cause smells and unwanted odours.
	Check the drainage pipe is not clogged or the drip tray at the back of the appliance is full.
The doors do not close properly	Ensure there are no obstructions preventing door closure.
	Check the door compartments and shelves are correctly in place.
	Check the door seal is not warped or torn.
	Check the appliance is level.

Note: gurgling and hissing noises due to expansion in the refrigerant circuit are normal.

9 product fiche

	INVENTUM
Model number	SKV1788R
Type of appliance	side by side refrigerator freezer combination
Category	7
Energy-efficiency class	A++
Annual energy consumption [Aec]	329 kWh
Nett capacity - total	510 liter
Nett capacity - cooling compartment	335 liter
Nett capacity - freezer compartment ****	159 liter
Nett capacity - freezer compartment **	16 liter
Max. storage time in case of power failure	10 hours
Freezing capacity (kg/24 hour)	10,0
Climate class	SN/N/ST/T
Noise level dB(A)	43 dB
Type of appliance	freestanding
Defrost system	no-frost
Execution	
Color	stainless steel
Number of doors	2
Eggholder included	1
Ice cube holder included	2
Number of glass shelves	8
Number of freezers drawers/ compartment	2
Total amount of door compartments/bottle racks	10
Number of crisper drawers	2
CFK/HFK free	free
Type of cooling agent	R600a
Number of compressors	1
Technical specifications	
Dimensions (wxdxh) in mm	895 x 745 x 1788
Nett weight in kg	99 kg
Gross weight in kg	109 kg
Power consumption [W]	152 w
Rated voltage [V] / frequency [Hz]	220-240V/ 50Hz
Length of power cord [m]	1,7
Type of plug	VDE plug 90°

Note: On the rating label - which you can find on the left inside the appliance - you can also find the technical specifications.

general terms and conditions of service and warranty

We do not need to remind you of the importance of service. After all, we develop our products to a standard so that you can enjoy them for many years, without any concerns. If, nevertheless, there is a problem, we believe you are entitled to a solution straight away. Hence our products come with an exchange service, on top of the rights and claims you are entitled to by law. By exchanging a product or part, we save you time, effort and costs.

2-year full manufacturer's warranty

1. Customers enjoy a 2-year full manufacturer's warranty on all Inventum products. Within this period, a faulty product or part will always be exchanged for a new model, free of charge. In order to claim under the 2-year full manufacturer's warranty, you can either return the product to the shop you bought it from or contact the Inventum customer service department via the form at www.inventum.eu/service-aanvraag.
2. The 2-year warranty period starts from the date the product is bought.
3. In order to claim under the warranty, you must produce a copy of the original receipt.
4. The warranty applies only to normal domestic use of Inventum products within the Netherlands.

5-year Inventum warranty

1. Inventum offers a 5-year warranty on most large domestic appliances and a selection of small domestic appliances. This 5-year Inventum warranty consists of a 2-year full manufacturer's warranty, extended by a further 3-year warranty. The only thing you need to do to qualify for the 3-year extended warranty is to register the product within 45 days of purchase. You can read more about registering the product in the following paragraph.
2. In accordance with the 5-year Inventum warranty provisions, a faulty product or part will always be exchanged for a new model during the first 2 years under the warranty. During the 3rd to 5th year under the warranty, you will only pay the costs of exchange. The current costs of exchange are listed at www.inventum.eu/omruilkosten.
3. In order to claim under the 5-year Inventum warranty, you can either return the product to the shop you bought it from or contact the Inventum customer service department via the form at www.inventum.eu/service-aanvraag.
4. The 5-year warranty period starts from the date the product is bought.
5. In order to claim under the warranty, you must produce a copy of the original receipt.
6. The warranty applies only to normal domestic use of Inventum products within the Netherlands.

Product registration

1. The 3-year extended warranty is easy to obtain, free of charge, by registering the product within 45 days of purchase, via the website www.inventum.eu/garantie-registratie. If you did not register the product within 45 days of purchase, you can still do so up to 2 years after the purchase date. However, there will be a charge. The one-off registration charge is € 89 for each separate product. Registration is possible only for products that are subject to the 5-year Inventum warranty. Whether the product qualifies for the 5-year Inventum warranty is stated in the product user manual and in the product information sheet, on Inventum's website.
2. The warranty period always starts from the date the product is bought. If the product is registered for the extended warranty at a later date, the warranty period still starts from the original date of purchase.
3. The 3-year extended warranty can only be applied for if you are in the possession of a copy of the original receipt and the Inventum 5-year warranty certificate.

Large domestic appliances

1. Breakdowns or faults in large domestic appliances (separate and built-in white goods) can be registered via the form at www.inventum.eu/service-aanvraag, by calling the Inventum customer service department or in the store where you bought the device. The telephone number of the customer service department can be found at www.inventum.eu.
2. In the event of breakdowns or faults in large domestic appliances, Inventum will have the option to have a service engineer inspect the faulty device onsite at the customer in the Netherlands and to carry out repairs, there and then. The Inventum customer service department can also decide to have the device exchanged.
3. If you suffer a breakdown or fault in a large domestic appliance during the first 2 years from the date of purchase, Inventum will not charge any costs for the exchange, call-out or for parts and labour.
4. If you registered the product as described before at www.inventum.eu/garantie-registratie and you subsequently report a breakdown of a large domestic appliance in the 3rd to 5th year of the date of purchase, the 5-year Inventum warranty applies and the device will be repaired or exchanged, free of charge. In the event of a repair or exchange of the device, you only pay the costs of exchange. The current costs of exchange are listed at www.inventum.eu/omruilkosten. If you did not register the product, the 3-year extended warranty does not apply.
5. When reporting a breakdown or fault, a service engineer will contact the customer within 1 working day in order to make an appointment. When the report is made in a weekend or during a public holiday, this will be the next working day.
6. If you report a breakdown or fault via the form at www.inventum.eu/service-aanvraag, you will be kept informed of the progress via mobile messages and e-mail.
7. The warranty period starts from the date the product is bought.
8. In order to claim under the warranty, you must produce a copy of the original receipt and the Inventum 5-year warranty certificate.
9. The warranty applies only to normal domestic use of Inventum products within the Netherlands.

Breakdowns or faults outside the warranty period

1. Breakdowns or faults in small or large domestic appliances outside the warranty period, can be reported to the customer services department via the form at www.inventum.eu/service-aanvraag or by calling the customer services department.
2. The customer services department may ask you to send the product for inspection or repair. The costs of dispatch will be at your expense.
3. The inspection to establish whether repair is possible involves a charge. You need to grant your permission for this, in advance.
4. In the event of a large domestic appliance, Inventum, at your request, can send out a service engineer. In that case, you will be charged the call-out costs, as well as parts and labour.
5. In the event of an instruction to repair, the repair costs must be paid in advance. In the event of a repair by a service engineer, the costs of the repair must be settled with the engineer onsite, preferably by means of PIN payment.

Warranty exclusions

1. The following is excluded from the aforesaid warranties:
 - normal wear and tear;
 - improper use or misuse;
 - insufficient maintenance;
 - failure to comply with the operating and maintenance instructions;
 - unprofessional installation or repairs by third parties or the customer himself;
 - non-original parts used by the customer;
 - use for commercial or business purposes;
 - removal of the serial number and/or rating label.
2. In addition, the warranty does not apply to normal consumer goods, such as:
 - dough hooks, baking tins, (carbon) filters, etc.;
 - batteries, bulbs, carbon filters, fat filters etc.;
 - external connection cables;
 - glass accessories and glass parts such as oven doors;
 - and similar items.
3. Transport damage not caused by Inventum is also excluded. Therefore, inspect your new device before starting to use it. If you detect any damage, you must report this to the store where you purchased the product within 5 working days, or to the Inventum customer service department via the form at www.inventum.eu/service-aanvraag. If transport damage is not reported within this period, Inventum does not accept any liability in this respect.
4. The following are excluded from warranty and/or replacement: faults, loss of and damage to the device as a result of an event that is normally insured under the home contents insurance.

Important to know

1. The replacement or repair of a faulty product, or a part thereof, does not lead to an extension of the original warranty period.
2. Parts that have been replaced, packaging material and exchanged devices are taken back by the service engineer and become the property of Inventum.
3. If a complaint is unfounded, all costs arising from it will be at the customer's expense.
4. Following expiry of the warranty period, all costs of repair or replacement, including administration costs, dispatch and call-out charges, will be charged to the customer.
5. Inventum cannot be held liable for damage as a result of devices built in incorrectly.
6. Inventum cannot be held liable for damage caused by external events, unless this liability arises from mandatory statutory provisions.
7. These warranty and service provisions are governed by Dutch law. Disputes will be settled exclusively by the competent Dutch court.

1 Sicherheitshinweise

- **Lesen Sie vor der ersten Verwendung des Geräts die Gebrauchsanweisung vollständig und aufmerksam durch und bewahren Sie diese sorgfältig auf, damit Sie sie später zurate ziehen können.**
- Verwenden Sie das Gerät ausschließlich für die in der Gebrauchsanweisung beschriebenen Zwecke. Das Gerät ist zur Lagerung von Lebensmitteln geeignet. Im Tiefkühlbereich können Sie auch frische Lebensmittel einfrieren.
- Schließen Sie das Gerät nur an Wechselstrom an einer Schutzkontakt-Wandsteckdose mit einer Netzspannung an, die der auf dem Typenschild des Gerätes angegebenen entspricht.
- Verwenden Sie keine einzelnen/mehreren Adapter oder Verlängerungskabel.
- Verwenden Sie das Gerät nicht, wenn der Stecker, das Kabel oder das Gerät beschädigt ist oder wenn das Gerät nicht mehr ordnungsgemäß funktioniert oder wenn es heruntergefallen ist oder auf andere Weise beschädigt wurde. Fragen Sie den Einzelhändler oder unseren technischen Kundendienst um Rat. Ersetzen Sie den Stecker oder das Kabel auf keinen Fall selbst.
- Das Gerät muss von zwei oder mehr Personen aufgestellt und angeschlossen werden.
- Seien Sie beim Aufstellen des Geräts vorsichtig, damit der Fußboden nicht beschädigt wird.
- Achten Sie beim Anschließen darauf, dass das Netzkabel nicht beschädigt wird.
- Achten Sie darauf, dass das Gerät nicht in der Nähe einer Wärmequelle aufgestellt wird.
- Für eine ausreichende Belüftung muss ein Abstand von 10 cm rund um das Gerät eingehalten werden.
- Die Lüftungsöffnungen nicht verdecken.
- Achten Sie darauf, die Kühlleitungen nicht zu beschädigen.
- Stellen Sie das Gerät auf einem festen, flachen und stabilen Untergrund auf.
- Stellen Sie das Gerät in einem trockenen und gut belüfteten Raum auf. Das Gerät ist für die Verwendung in einem Raum bestimmt, dessen

Klimaklasse	Umgebungstemperatur
SN	Von 10°C bis 32°C
N	Von 16°C bis 32°C
ST	Von 18°C bis 38°C
T	Von 18°C bis 43°C

Umgebungstemperatur in eine der folgenden Klassen fällt, abhängig von der Klimaklasse, die auf dem Typenschild auf der Rückseite des Geräts angegeben wird.

- Lagern Sie keine explosiven oder leicht entzündlichen Stoffe in dem Gerät. Die Dämpfe können ein Feuer oder eine Explosion verursachen.
- Lagern Sie keine Glasflaschen oder Gefäße mit Flüssigkeiten im Gefrierteil, diese können zerbrechen.
- Verwenden Sie keine mechanischen, elektrischen oder chemischen Mittel, um den Abtauprozess zu beschleunigen.
- Achten Sie darauf, dass Kinder nicht mit dem Gerät spielen, zum Beispiel um sich darin zu verstecken. Dies ist gefährlich.
- Stellen Sie das Gerät außerhalb der Reichweite von Kindern auf. Kinder erkennen die Gefahren nicht, die beim Umgang mit Elektrogeräten auftreten können. Lassen Sie Kinder darum niemals unbeaufsichtigt Elektrogeräte benutzen. Bewahren Sie das Gerät und das Kabel außerhalb der Reichweite von Kindern unter 8 Jahren auf.
- Das Gerät darf nur dann von Kindern ab 8 Jahren und von Personen mit eingeschränkter körperlicher, sensorischer oder mentaler Leistungsfähigkeit oder einem Mangel an Erfahrung oder Wissen verwendet werden, wenn das Gerät von ihnen unter Aufsicht verwendet wird oder sie über den sicheren Gebrauch des Gerätes informiert wurden und die sich aus dem Gebrauch ergebenden Gefahren verstehen.
- Das Gerät darf von Kindern nicht gereinigt oder betrieben werden, es sei denn, dies geschieht unter Aufsicht.
- Reparaturen an Elektrogeräten dürfen nur von fachlich geschultem Personal durchgeführt werden. Es ist gefährlich, selber eine Reparatur durchzuführen, bei der das Gehäuse des Geräts geöffnet werden muss.
- Das Gerät darf ausschließlich in Innenräumen aufgestellt werden.
- Knicken Sie das Netzkabel nie stark und lassen Sie es nie über heiße Teile laufen.
- Ziehen Sie immer den Stecker aus der Steckdose, wenn das Gerät nicht gebraucht oder repariert wird.
- Das Gerät niemals mit Ersatzteilen verwenden, die nicht vom Hersteller empfohlen oder geliefert wurden.
- Ziehen Sie nie am Kabel oder am Gerät, um den Stecker aus der Steckdose zu ziehen. Fassen Sie den Stecker nie mit nassen oder feuchten Händen an.

- Seien Sie mit Eiswürfeln und Eis vorsichtig. Wenn diese direkt aus dem Tiefkühler konsumiert werden, besteht die Gefahr von Erfrierungen.
- Tauchen Sie das Gerät, das Kabel oder den Stecker nie ins Wasser.
- Das Gerät ist nicht geeignet, mit einem Timer oder einer Fernbedienung bedient zu werden.
- Dieses Gerät ist ausschließlich für den Gebrauch im Haushalt geeignet. Bei unsachgemäßer Verwendung des Gerätes besteht bei eventuellen Defekten oder Unglücken kein Anspruch auf Schadensersatz, außerdem verfällt der Garantieanspruch.
-  Wenn Sie beschließen, das Gerät wegen eines Defektes nicht mehr zu gebrauchen, empfehlen wir Ihnen, nachdem Sie den Stecker aus der Steckdose gezogen haben, das Kabel zu durchtrennen. Haushaltsgeräte gehören nicht in den Hausmüll. Bringen Sie das Gerät zur entsprechenden Abfallverwertungsstelle Ihrer Gemeinde.

2 Produktbeschreibung

1. Bedienkonsole
2. Tür vom Tiefkühlteil
3. Tür vom Kühlteil
4. Innenbeleuchtung - Tiefkühlteil
5. Türfach - Tiefkühlteil
6. Glasablage - Tiefkühlteil
7. Gefriergutschublade
8. Stellfüße
9. Flaschenablage
10. Gemüseschublade
11. Glasablage - Kühlteil
12. Türfach - Kühlteil
13. Innenbeleuchtung - Kühlteil

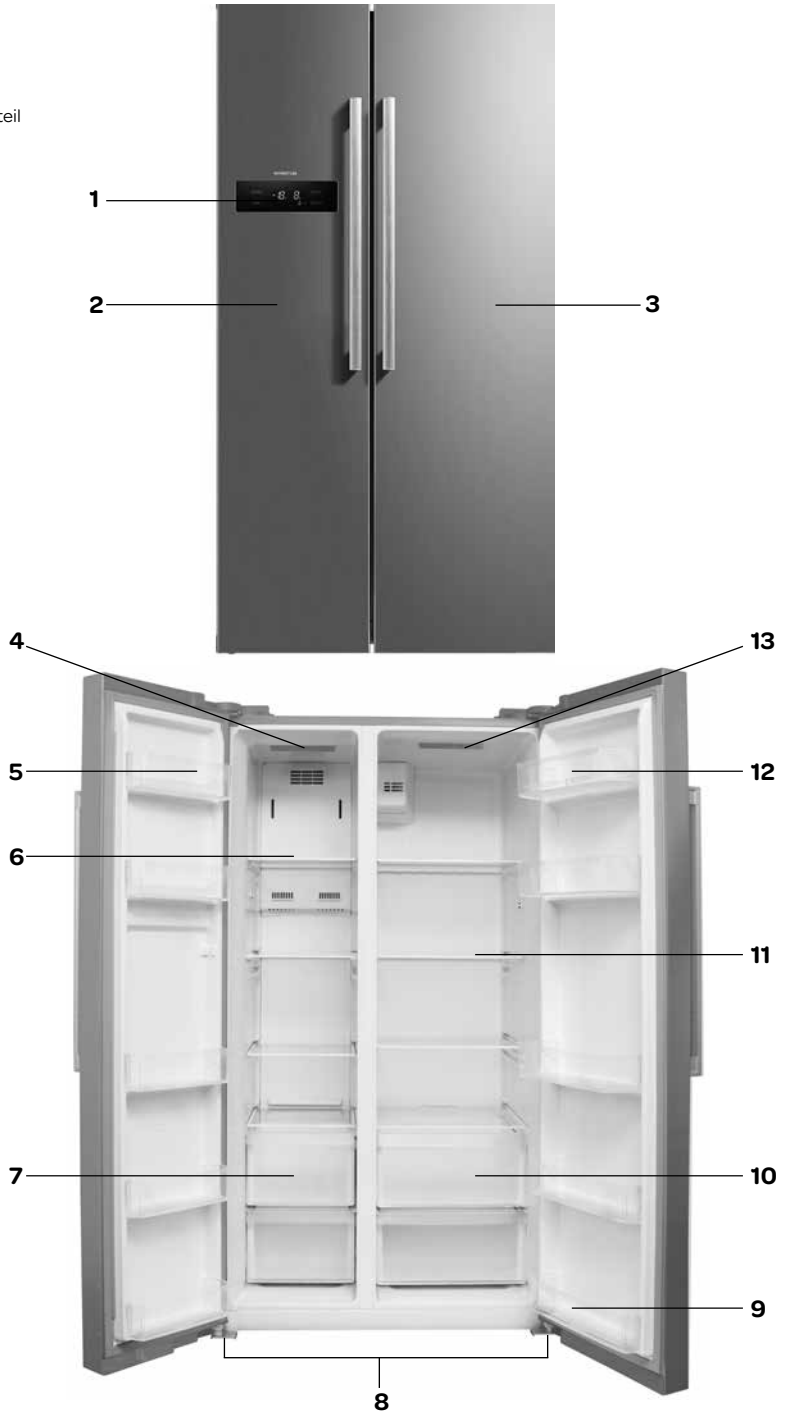

3 Inbetriebnahme

Bevor Sie das Gerät zum ersten Mal benutzen, müssen Sie Folgendes tun: Packen Sie das Gerät und das Zubehör vorsichtig aus und entfernen Sie das gesamte Verpackungsmaterial und eventuelle Werbeaufkleber. Bewahren Sie die Verpackung (Plastikbeutel, Styropor und Karton) immer für Kinder unzugänglich auf. Kontrollieren Sie das Gerät nach dem Auspacken auf äußerliche Schäden, die eventuell durch den Transport entstanden sein können. Sie das Gerät auf einem stabilen, flachen Untergrund auf und achten Sie darauf, dass genug Platz für eine ausreichende Belüftung vorhanden ist. Zwischen dem Gerät und der Wand müssen mindestens 10 cm Abstand sein. Auf diese Art und Weise kann das Gerät Wärme gut ableiten, richtig kühlen und sparsam laufen. Mit den Stellfüßen können Sie das Gerät waagrecht aufstellen. Stellen Sie das Gerät nicht in die Nähe von Wärmequellen, wie Heizstrahlern oder Herden, auf. Achten Sie auf die Klimaklasse des Geräts. Bei der Aufstellung in einem kühlen Raum wird der Kühlschrank nicht richtig funktionieren.

Lassen Sie das Gerät nach dem Aufstellen mindestens drei Stunden stehen, bevor Sie den Stecker in die Steckdose stecken.

Reinigen Sie zuerst den Innenraum des Geräts. Verwenden Sie dafür warmes Wasser mit beispielsweise Spülmittel, Allesreiniger oder Soda. Spülen Sie die Innenseite des Geräts nach der Reinigung mit klarem Wasser ab und trocknen Sie sie gründlich ab. Lassen Sie das Gerät 1 bis 2 Stunden trocknen.

TÜREN AUSRICHTEN

Wenn die Türen des Geräts nicht richtig mit der Geräteoberseite ausgerichtet sind, kann die Höhe angepasst werden. Folgen Sie, falls nötig, diesen Schritten:

Wichtig: die maximale Anpassung in der Höhe beträgt 5 mm.

Drehen Sie die **Sicherungsmutter** mit einem Steckschlüssel zwei Mal im Uhrzeigersinn, um sie zu lösen. Jetzt kann die **Stellmutter** gedreht werden, um die Tür nach oben oder unten zu bewegen. Wenn die Tür in der richtigen Position sitzt, drehen Sie die Sicherungsmutter wieder gegen den Uhrzeigersinn fest.

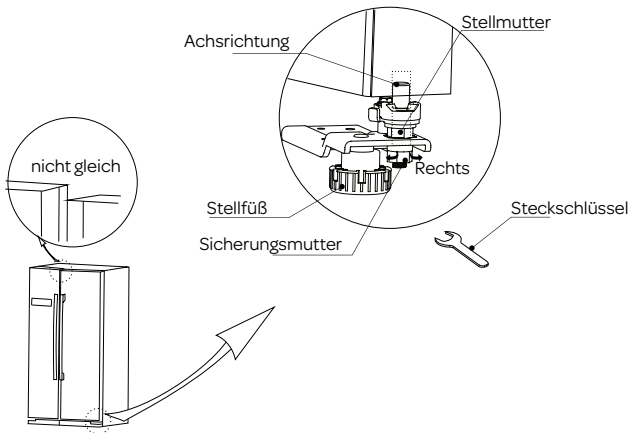

Wenn die Tür zu niedrig sitzt:

Öffnen Sie die Tür, verwenden Sie einen Steckschlüssel, um die **Sicherungsmutter** zu lösen und drehen Sie die **Stellmutter** gegen den Uhrzeigersinn, um die Tür nach oben zu bewegen. Wenn die Tür in der richtigen Position sitzt, drehen Sie die Sicherungsmutter wieder gegen den Uhrzeigersinn fest.

Wenn die Tür zu hoch sitzt:

Öffnen Sie die Tür, verwenden Sie einen Steckschlüssel, um die **Sicherungsmutter** zu lösen und drehen Sie die **Stellmutter** im Uhrzeigersinn, um die Tür nach unten zu bewegen. Wenn die Tür in der richtigen Position sitzt, drehen Sie die Sicherungsmutter wieder gegen den Uhrzeigersinn fest.

4 Anwendung

Die Bedienung des Geräts befindet sich an der Außenseite. Kontrollieren Sie, ob die Netzspannung mit den Angaben auf dem Typenschild übereinstimmt und stecken Sie den Stecker in die Steckdose.

Wichtig: Die Bedienkonsole wird aufleuchten, wenn auf eine Schaltfläche gedrückt oder wenn eine der Türen geöffnet wird. Die übrige Zeit wird die Bedienkonsole auf Standby stehen und nicht leuchten.

Wichtig: Die Bedienkonsole verriegelt sich automatisch selbst - . Zum Einstellen der Temperatur oder einer Funktion muss die Tastensperre für 3 Sekunden eingedrückt werden, bis das Schloss aus der Bedienkonsole verschwindet.

Anweisung: Die Temperatureinstellung des Kühlteils sollte zwischen 0°C und 4°C liegen. Für das Tiefkühlteil sollte sie zwischen -18°C und -24°C liegen.

Anweisung: Die Umgebungstemperatur, die Häufigkeit der Türöffnungen und die Position des Geräts wirken sich auf die Temperatur im Gerät aus. Berücksichtigen Sie dies bei der Thermostateinstellung.

BEDIENKONSOLE

1. Schaltfläche zum Einstellen der Gefriertemperatur
2. Schaltfläche zur Auswahl einer Funktion
3. Schaltfläche zum Einstellen der Kühltemperatur
4. Tastensperre

DISPLAY

- A. Temperaturanzeige Tiefkühlteil
- B. Temperaturanzeige Kühlteil
- C. Symbol Urlaubmodus
- D. Symbol Schnell kühlen
- E. Symbol Schnell gefrieren
- F. Symbol Tastensperre

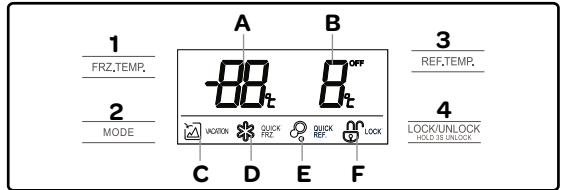

TEMPERATUR FÜR TIEFKÜHLTEIL EINSTELLEN

Drücken Sie auf der Bedienkonsole auf die Schaltfläche **FRZ. TEMP** um die Temperatur im Tiefkühlteil zu ändern. Die Temperatur im Tiefkühlteil kann von -16°C bis -24°C eingestellt werden.

Drücken Sie auf die Schaltfläche **FRZ. TEMP** bis die gewünschte Temperatur im Display steht. Nach dem Einstellen der Temperatur flackert die Anzeige auf dem Display. Nach dem Einstellen der Temperatur wird die Bedienkonsole automatisch gesperrt und nach etwa 30 Sekunden erlischt das Display.

Die Temperatur des Tiefkühlteils wird im Display angezeigt, wenn eine der Türen geöffnet oder eine Schaltfläche gedrückt wird.

TEMPERATUR FÜR KÜHLTEIL EINSTELLEN

Drücken Sie auf der Bedienkonsole auf die Schaltfläche **REF. TEMP** um die Temperatur im Kühlteil zu ändern. Die Temperatur im Kühlteil kann von 2°C bis 8°C eingestellt werden.

Drücken Sie auf die Schaltfläche **REF. TEMP** bis die gewünschte Temperatur im Display steht. Nach dem Einstellen der Temperatur flackert die Anzeige auf dem Display. Nach dem Einstellen der Temperatur wird die Bedienkonsole automatisch gesperrt und nach etwa 30 Sekunden erlischt das Display.

Die Temperatur des Kühlteils wird im Display angezeigt, wenn eine der Türen geöffnet oder eine Schaltfläche gedrückt wird.

Nach dem Einstellen der Temperaturen wird das Gerät solange kühlen, bis die eingestellten Temperaturen erreicht sind. Lassen Sie das Gerät ohne Lebensmittel kühlen. Dies dauert meistens 2 bis 3 Stunden. Danach können Sie das Gerät mit Lebensmitteln füllen.

Falls die Umgebungstemperatur steigt, stellen Sie das Gerät auf eine niedrigere Temperatur ein, damit die Innentemperatur gewährleistet bleibt.

Achtung:

- Legen Sie keine heißen Lebensmittel in das Gerät.
- Lagern Sie niemals gefährliche, leicht entzündliche oder explosive Stoffe wie Alkohol, Aceton oder Benzin in dem Gerät, da diese explodieren könnten.
- Packen Sie Fleisch und Fisch sorgfältig ein, um unerwünschte Gerüche zu vermeiden.
- Lassen Sie zwischen den verschiedenen Lebensmitteln ausreichend Platz, damit die Luft gut zirkulieren kann.
- Legen Sie keine Lebensmittel an die Rückseite des Geräts. Die Regale haben eine Sperre, um dies zu vermeiden.
- Lassen Sie die Türen nicht länger als nötig geöffnet.

5 Auswahlmöglichkeiten

Der Kühlschrank hat 4 vorab eingestellte Funktionen, die mit der Schaltfläche **MODE** ausgewählt werden können.

- Urlaubsmodus 
- Schnell gefrieren 
- Schnell gefrieren und kühlen  
- Schnell kühlen 

URLAUBSMODUS

Diese Funktion hilft, eine Energievergeudung des Kühlschranks zu vermeiden, wenn dieser nicht normal verwendet wird, so wie während Ihrer Urlaubsreise. Wenn diese Funktion gewählt wird, wird die Temperatur des Tiefkühlfachs automatisch auf -18°C gestellt und der Kühlbereich wird abgeschaltet.

Um den Urlaubsmodus einzustellen, drücken Sie so lange auf **MODE**, bis das Urlaubssymbol -  - im Display aufleuchtet. Um die Funktion abzuschalten, drücken Sie so lange auf **MODE**, bis das Symbol nicht mehr leuchtet.

Wichtig: Bei der Auswahl dieser Funktion müssen Speisen und Getränke aus dem Kühlteil entfernt werden.

SCHNELL GEFRIEREN



Verwenden Sie diese Funktion, um nicht gefrorene Lebensmittel schnell einzufrieren. Um frische Lebensmittel schnell einzufrieren, muss man die Temperatur im Tiefkühlteil rechtzeitig niedriger einstellen. Es kann nötig sein, die Funktion Schnell gefrieren  12 Stunden vorher zu aktivieren.

Wenn diese Funktion gewählt wird, wird die Temperatur des Tiefkühlteils für 26 Stunden automatisch auf -24°C gestellt. Nach 26 Stunden wird die Temperatur des Tiefkühlteils wieder auf die zuvor eingestellte Temperatur wechseln.



Um die Funktion Schnell gefrieren einzustellen, drücken Sie so lange auf **MODE**, bis das Symbol Schnell gefrieren -  - im Display aufleuchtet. Um die Funktion abzuschalten, drücken Sie so lange auf **MODE**, bis das Symbol nicht mehr leuchtet.

SCHNELL GEFRIEREN UND KÜHLEN

Verwenden Sie diese Funktion, wenn sich das Gerät erwärmt und nicht mehr gut kühlt, weil es extrem heiß ist, die Türen häufig geöffnet werden oder eine große Menge an Lebensmitteln auf einmal im Gerät gelagert werden.

Um die kalte Temperatur wiederherzustellen, wählen Sie die Funktion Schnell gefrieren und kühlen -  .

Wenn diese Funktion gewählt wird, wird die Temperatur des Tiefkühlteils für maximal 26 Stunden automatisch auf -24°C gestellt und die Temperatur des Kühlteils für höchstens 2 Stunden und 30 Minuten auf 2°C eingestellt. Danach wird die Temperatur wieder auf die zuvor eingestellte Temperatur wechseln.

Um die Funktion Schnell gefrieren und kühlen einzustellen, drücken Sie so lange auf **MODE**, bis beide Symbole Schnell gefrieren -  - und schnell kühlen -  - im Display aufleuchten. Um die Funktion abzuschalten, drücken Sie so lange auf **MODE**, bis die Symbole nicht mehr leuchten.

SCHNELL KÜHLEN

Verwenden Sie diese Funktion, wenn sich das Gerät erwärmt und nicht mehr gut kühlt, weil es extrem heiß ist, die Türen häufig geöffnet werden oder eine große Menge an Lebensmitteln auf einmal im Gerät gelagert werden.

Um die kalte Temperatur im Kühlteil wiederherzustellen, wählen Sie die Funktion Schnell kühlen - .

Wenn diese Funktion gewählt wird, wird die Temperatur des Kühlteils für 2 Stunden und 30 Minuten automatisch auf 2°C gestellt. Danach wird die Temperatur wieder auf die zuvor eingestellte Temperatur wechseln.

Um die Funktion Schnell kühlen einzustellen, drücken Sie so lange auf **MODE**, bis das Symbol Schnell kühlen -  - im Display aufleuchtet. Um die Funktion abzuschalten, drücken Sie so lange auf **MODE**, bis das Symbol nicht mehr leuchtet.

SCHALTFLÄCHEN SPERREN/ENTSPERREN

Um die Tastensperre zu verwenden, drücken Sie so lange auf **LOCK/UNLOCK**, bis das Symbol für die Tastensperre  aufleuchtet. Die Bedienkonsole ist so lange gesperrt, bis die Tastensperre aufgehoben wird.

Um die Funktion abzuschalten, drücken Sie so lange auf **LOCK/UNLOCK**, bis das Symbol  nicht mehr leuchtet.

6 Tipps

- Eine hohe Umgebungstemperatur wirkt sich nachteilig auf den Energieverbrauch aus. Auch direktes Sonnenlicht und andere Wärmequellen in der Nähe des Geräts wirken sich ungünstig aus.
- Halten Sie die Lüftungsöffnungen frei. Verdeckte oder verschmutzte Öffnungen verursachen einen hohen Energieverbrauch. Lassen Sie rund um den Kühlschrank genug Platz, damit eine gute Belüftung und Luftzirkulation rund um das Gerät möglich ist.
- Öffnen Sie die Türen nicht länger als nötig und lassen Sie die Türen möglichst nur kurz geöffnet.
- Der Abstand zwischen den Ablagen und der Rückwand sorgt für eine freie Luftzirkulation. Platzieren Sie darum keine Lebensmittel an der Rückwand.
- Stellen Sie den Thermostat auf eine niedrige Position, wenn es die Umstände erlauben.
- Lassen Sie gekochte Lebensmittel, die Sie im Gerät lagern möchten, erst auf Zimmertemperatur abkühlen, bevor Sie sie in das Gerät legen.
- Eine schlecht schließende Türdichtung kann den Stromverbrauch erhöhen. Lassen Sie diese darum immer von einem Fachmann austauschen.
- Wenn die Anweisungen nicht befolgt werden, kann dies zu einem höheren Stromverbrauch führen.

7 Reiniging & Wartung

Ziehen Sie vor der Reinigung des Geräts den Stecker aus der Steckdose.

Reinigen Sie den Innenraum des Geräts. Verwenden Sie dafür warmes Wasser mit beispielsweise Spülmittel, Allesreiniger oder Soda, um unangenehmen Gerüchen vorzubeugen. Spülen Sie die Innenseite des Geräts nach der Reinigung mit klarem Wasser ab und trocknen Sie sie gründlich ab. Lassen Sie das Gerät 1 bis 2 Stunden trocknen.

Die Ablagen, Schubladen und Türfächer können Sie einfach herausnehmen und mit der Hand spülen. Diese Teile dürfen nicht in der Spülmaschine gereinigt werden.

Reinigen Sie die Außenseite des Geräts mit einem weichen, feuchten Tuch. Das Gitter des Kondensators auf der Rückseite des Geräts kann man mit einem weichen Bürstenaufsatz staubsaugen.

ABTAUEN

Der Tiefkühlbereich dieses Geräts ist frostfrei - **No Frost**. Bei richtiger Anwendung wird keine Vereisung auftreten.

Sollte dennoch eine Eisschicht entstehen, tauen Sie das Tiefkühlfach ab, wenn die Eisschicht eine Dicke von 3 mm erreicht hat. Entfernen Sie alle Produkte aus dem Tiefkühlteil. Bewahren Sie die gefrorenen Produkte in Zeitungen und Decken eingewickelt an einem kühlen Ort auf. Ziehen Sie den Stecker aus der Steckdose und lassen Sie während des Abtauens des Tiefkühlfachs die Tür des Kühlteils geschlossen.

Tiefkühlteil abtauen. Sie können das Abtauen beschleunigen, in dem Sie eine Schale mit heißem Wasser in das Tiefkühlfach stellen. Verwenden Sie keine scharfkantigen Metallgegenstände, um das Tiefkühlteil frei zu schaben, sondern einen Eiskratzer aus Kunststoff. Reinigen und trocknen Sie das Tiefkühlteil. Stecken Sie den Stecker in die Steckdose und stellen Sie den Thermostat auf die gewünschte Position. Legen Sie die gefrorenen Produkte in das Tiefkühlteil, wenn dieses wieder temperiert ist.

Warnung: Die Eisschicht niemals mit spitzen Gegenständen, Enteisungsspray, Föhn, Heizstrahler o. ä. entfernen. Dies kann zu gefährlichen Situationen und irreparablen Schäden am Gerät führen.

DIE LED-LAMPE AUSTAUSCHEN

Das Gerät ist mit einer LED-Lampe ausgestattet. Diese Lampe hat eine lange Lebensdauer. Wenn die LED-Lampe des Geräts defekt ist, können Sie diese nicht selber ersetzen. Melden Sie sich beim Kundendienst von Inventum.

8 Störungen selber beheben

Störung	Lösung
Das Gerät läuft nicht	Prüfen Sie, ob der Stecker richtig in der Steckdose steckt.
	Prüfen Sie, ob es einen Stromausfall im Haus gegeben hat.
	Überprüfen Sie den Stecker.
	Überprüfen Sie die Sicherungen.
	Prüfen Sie, ob die Netzspannung in der Hausanlage mit der für das Gerät erforderlichen Netzspannung übereinstimmt.
	Überprüfen Sie die Steckdose. Stecken Sie den Stecker in eine andere Steckdose, von der Sie sicher wissen, dass sie funktioniert.
Temperatur im Kühlschrank nicht kalt genug	Überprüfen Sie, ob der Kühlschrank zu voll ist.
	Prüfen Sie, ob die Innentemperatur mit der eingestellten Temperatur übereinstimmt.
	Steht das Gerät in direktem Sonnenlicht oder in der Nähe einer Wärmequelle?
	Überprüfen Sie, ob die Umgebungstemperatur mit der Klimaklasse des Geräts übereinstimmt.
	Werden die Türen des Geräts regelmäßig geöffnet? Die Luftfeuchtigkeit in der Umgebung kann dafür sorgen, dass zu viel Feuchtigkeit im Gerät entsteht, wenn die Türen häufig geöffnet werden.
Temperatur im Kühlschrank ist zu kalt	Erhöhen Sie die Temperatur des Geräts Die niedrigste Temperatur soll nur zum schnellen Kühlen verwendet werden und muss möglichst 2 Stunden bevor die Lebensmittel in das Gerät geräumt werden, eingestellt werden. Wenn dies nicht geschieht, kann die Temperatur des Geräts unter 0°C fallen, weil der Kompressor kontinuierlich läuft.
Die Oberflächen an der Innenseite sind feucht	Dies wird durch Kondensierung verursacht - trocken Sie die Innenseite des Geräts.
Die Außenseite des Geräts ist feucht.	Dies wird durch Kondensierung verursacht - trocken Sie die Außenseite des Geräts.
Der Kühlschrank riecht schlecht	Überprüfen Sie, ob abgelaufene Lebensmittel vorhanden sind oder offene Verpackungen im Kühlschrank lagern.
	Überprüfen Sie, ob etwas im Kühlschrank ausgelaufen ist, überprüfen Sie Ablagen, Fächer und Schubladen. Entfernen Sie ggf. die Schubladen, um alles gut überprüfen zu können. Wenn etwas ausgelaufen ist und nicht gereinigt wurde, kann dies am Ende zu unangenehmen Gerüchen führen.
	Überprüfen Sie, ob der Kondenswasserabfluss frei ist und/oder der Auffangbehälter für das Kondenswasser auf der Rückseite voll ist.
Die Türen schließen nicht richtig	Überprüfen Sie, ob sich etwas zwischen den Türen befindet, was das Schließen behindert.
	Überprüfen Sie, ob die Türfächer und Ablagen richtig platziert sind.
	Überprüfen Sie, ob die Türdichtungen korrekt sitzen und nicht verdreht oder verschlissen sind.
	Überprüfen Sie, ob das Gerät waagrecht steht.

Anmerkung: Brummen und Gluckergeräusche während des Kühlkreislaufs sind normal.

9 Produktkarte

	INVENTUM
Typnummer	SKV1788R
Typ Kühl- und Tiefkühlschrank	Amerikanischer Kühl und Tiefkühlschrank
Kategorie	7
Energieeffizienzklasse	A++
Energieverbrauch [Aec] in kWh pro Jahr	329 kWh
Netto-Inhalt - gesamt	510 Liter
Netto-Inhalt - Kühlteil	335 Liter
Netto-Inhalt - Tiefkühlteil ****	159 Liter
Netto-Inhalt - Tiefkühlteil **	16 Liter
Max. Lagerdauer bei Stromausfall (Anzahl Stunden)	10
Gefriervermögen (kg/24 Stunden)	10,0
Klimaklasse	SN/N/ST/T
Geräuschemission dB(A)	43 dB
Gerätetyp	Freistehend
Abtausystem	No Frost
Ausführung	
Farbe	Edelstahl
Anzahl der Türen	2
Eierablage	1
Eiswürfelschale	2
Anzahl Glasablagen	8
Anzahl Gefriergutschubladen	2
Gesamtanzahl Türfächer/Flaschenregale	10
Anzahl Gemüseschublade	2
FCKW/FKW-frei	Frei
Kühlmittel	R600a
Anzahl Kompressoren	1
Technische Daten	
Maße (B X T X H) in mm	895 x 745 x 1788
Nettogewicht in kg	99 kg
Bruttogewicht in kg	109 kg
Elektrischer Anschlusswert [W]	152 W
Netzspannung [V]/Netzfrequenz [Hz]	220-240V/50Hz
Länge Anschlusskabel [m]	1,7
Steckertyp	VDE-Stecker 90°

Anmerkung: Auf dem Typenschild, das auf der Innenseite der linken Seite platziert ist, finden Sie ebenfalls die technischen Daten des Gerätes.

Allgemeine Service- und Garantiebedingungen

Wie wichtig Kundenservice ist, brauchen wir Ihnen nicht zu sagen. Wir entwickeln unsere Produkte so, dass Sie jahrelang unbeschwert Freude daran erleben können. Sollte dennoch ein Problem auftreten, dann dürfen Sie unseres Erachtens sofort eine Lösung erwarten. Darum bieten wir Ihnen auf all unsere Produkte einen Umtauschservice an, zusätzlich zu den Rechten und Ansprüchen, die Ihnen gesetzlich zustehen. Durch den Umtausch eines Produktes oder Geräteteils ersparen wir Ihnen Zeit, Mühe und Kosten.

Zwei Jahre volle Werksgarantie

1. Auf alle Produkte von Inventum erhalten Sie als Konsument standardmäßig zwei Jahre volle Werksgarantie. Innerhalb dieses Zeitraums wird ein defektes Produkt oder Geräteteil in jedem Fall gratis gegen ein neues Exemplar umgetauscht. Um Ihren Anspruch auf die zweijährige volle Werksgarantie geltend zu machen, wenden Sie sich an das Geschäft, bei dem Sie das Produkt gekauft haben, oder kontaktieren Sie den Kundenservice von Inventum mittels des Formulars auf der Seite www.inventum.eu/service-aanvraag.
2. Die Garantiezeit von zwei Jahren beginnt am Datum des Ankaufs des Produktes.
3. Zur Geltendmachung des Garantieanspruches ist eine Kopie des Originalkaufbeleges vorzulegen.
4. Die Garantie gilt ausschließlich bei normalem Hausgebrauch der Inventum Produkte innerhalb der Niederlande.

Fünf Jahre Inventum-Garantie

1. Auf die meisten großen Haushaltsgeräte und eine Auswahl kleiner Haushaltsprodukte gewährt Inventum die fünfjährige Inventum-Garantie. Diese fünfjährige Inventum-Garantie besteht aus der zweijährigen, vollen Werksgarantie sowie einer anschließenden, dreijährigen Zusatzgarantie. Um Ihren Anspruch auf eine dreijährige Zusatzgarantie zu aktivieren, müssen Sie lediglich das Produkt innerhalb von 45 Tagen nach Ankauf registrieren. Im folgenden Abschnitt erfahren Sie mehr über die Registrierung des Produktes.
2. Für die fünfjährige Inventum-Garantie gilt, dass ein defektes Produkt oder Geräteteil während der ersten zwei Jahre in jedem Fall kostenlos gegen ein neues Exemplar umgetauscht wird. Während des dritten bis einschließlich fünften Jahres bezahlen Sie nur die Kosten des Umtauschs. Die aktuellen Umtauschkosten finden Sie auf der Seite www.inventum.eu/omruilkosten.
3. Um Ihren Anspruch auf die fünfjährige Inventum-Garantie geltend zu machen, wenden Sie sich an das Geschäft, bei dem Sie das Produkt gekauft haben, oder kontaktieren Sie den Kundenservice von Inventum mittels des Formulars auf der Seite www.inventum.eu/service-aanvraag.
4. Die Garantiezeit von fünf Jahren beginnt am Datum des Ankaufs des Produktes.
5. Zur Geltendmachung des Garantieanspruches ist eine Kopie des Originalkaufbeleges vorzulegen.
6. Die Garantie gilt ausschließlich bei normalem Hausgebrauch der Inventum Produkte innerhalb der Niederlande.

Produktregistrierung

1. Die dreijährige Zusatzgarantie erhalten Sie einfach und kostenlos, indem Sie das Produkt innerhalb von 45 Tagen nach Ankauf auf der Internetseite www.inventum.eu/garantie-registratie registrieren. Sollten Sie das Produkt nicht innerhalb von 45 Tagen nach Ankauf registriert haben, können Sie dies noch innerhalb von zwei Jahren nach Ankauf nachholen. Dann sind jedoch Kosten mit dieser Registrierung verbunden. Die einmaligen Registrierungskosten betragen 89,- € für jedes einzelne Produkt. Eine Registrierung ist nur für Produkte möglich, für die die fünfjährige Inventum-Garantie gilt. Bitte entnehmen Sie der Gebrauchsanleitung des Produktes oder den Produktinformationen auf der Website von Inventum, ob auf dieses Produkt die fünfjährige Inventum-Garantie gewährt wird.
2. Die Garantiezeit beginnt immer am Datum des Ankaufs des Produktes. Auch wenn das Produkt erst später für die Zusatzgarantie registriert wird, wird die Garantiezeit ab dem ursprünglichen Kaufdatum gerechnet.
3. Die dreijährige Zusatzgarantie können Sie nur dann beantragen, wenn Sie über eine Kopie des Originalkaufbeleges und die Bescheinigung der fünfjährigen Inventum-Garantie verfügen.

Große Haushaltsgeräte

1. Störungen oder Defekte an großen Haushaltsgeräten (freistehende oder eingebaute Weiße Ware) können mittels des Formulars auf der Seite www.inventum.eu/service-aanvraag, telefonisch beim Kundenservice von Inventum oder über das Geschäft, bei dem Sie das Gerät gekauft haben, gemeldet werden. Die Telefonnummer des Kundenservice finden Sie auf unserer Website www.inventum.eu.
2. Bei gemeldeten Störungen oder Defekten an großen Haushaltsgeräten kann Inventum vor Ort beim Konsumenten in den Niederlanden das defekte Gerät von einem Haushaltsgerätemonteur überprüfen und daraufhin eine Reparatur durchführen lassen. Der Kundenservice von Inventum kann auch beschließen, das Gerät umzutauschen.
3. Sollten Sie eine Störung oder einen Defekt an einem großen Haushaltgerät in den ersten zwei Jahren ab dem Datum des Ankaufs melden, stellt Inventum keine Kosten für Umtausch, Anfahr, Ersatzteile, Materialverwendung und Arbeitslohn in Rechnung.
4. Wenn Sie das Produkt auf www.inventum.eu/garantie-registratie auf die oben genannte Weise registriert haben und daraufhin eine Störung an einem großen Haushaltsgerät im dritten bis einschließlich fünften Jahr ab dem Datum des Ankaufs melden, dann gilt die fünfjährige Inventum-Garantie und wird das Gerät kostenlos repariert oder umgetauscht. Bei Reparatur oder Umtausch des Gerätes werden dann nur Umtauschkosten fällig. Die aktuellen Umtauschkosten finden Sie auf der Seite www.inventum.eu/omruilkosten. Falls Sie das Produkt nicht registriert haben, gilt die dreijährige Zusatzgarantie nicht.
5. Bei einer Meldung einer Störung oder eines Defektes nimmt der Monteur innerhalb eines Werktages mit Ihnen Kontakt auf, um einen Besuchstermin zu vereinbaren. Bei einer Meldung am Wochenende oder an Feiertagen geschieht dies am nächstfolgenden Werktag.

6. Falls Sie eine Störung oder einen Defekt mittels des Formulars auf der Seite www.inventum.eu/service-aanvraag melden, werden Sie mittels mobiler Nachrichten und per E-Mail über den weiteren Verlauf auf dem Laufenden gehalten.
7. Die Garantiezeit beginnt am Datum des Ankaufs des Produktes.
8. Zur Geltendmachung des Garantieanspruches ist eine Kopie des Originalkaufbeleges und die Bescheinigung der fünfjährigen Inventum-Garantie vorzulegen.
9. Die Garantie gilt ausschließlich bei normalem Hausgebrauch der Inventum Produkte innerhalb der Niederlande.

Störungen oder Defekte außerhalb der Garantiezeit

1. Im Falle von Störungen oder Defekten an kleinen oder großen Haushaltsgeräten außerhalb der Garantiezeit kann dies beim Kundenservice mittels des Formulars www.inventum.eu/service-aanvraag oder durch einen Anruf beim Kundenservice gemeldet werden.
2. Der Kundenservice bittet Sie möglicherweise, das Produkt für eine Überprüfung oder Reparatur einzusenden. Die Versandkosten gehen auf Ihre Rechnung.
3. Mit der Überprüfung, ob eine Reparatur möglich ist, sind Kosten verbunden, zu denen Sie im Voraus Ihre Zustimmung geben müssen.
4. Bei großen Haushaltsgeräten kann Inventum auf Ihr Ersuchen hin einen Haushaltsgerätemonteur beauftragen. Die Kosten für die Anfahrt, die Ersatzteile und das Material sowie der Arbeitslohn werden Ihnen dann in Rechnung gestellt.
5. Im Falle eines Reparaturauftrages müssen die Reparaturkosten vorab bezahlt werden. Bei einer Reparatur durch einen Haushaltsgerätemonteur müssen die Kosten der Reparatur vor Ort beim Monteur, vorzugsweise durch elektronische Zahlung, beglichen werden.

Garantieausschluss

1. Die oben genannten Garantien gelten nicht im Falle von:
 - normalem Verschleiß;
 - unsachgemäßem oder zweckwidrigem Gebrauch;
 - unzureichender Wartung;
 - Nichtbeachtung der Bedienungs- und Wartungsvorschriften;
 - unfachmännischer Montage oder Reparatur durch Dritte oder den Konsumenten selbst;
 - Verwendung von Nichtoriginalteilen durch den Konsumenten;
 - geschäftlicher oder gewerblicher Nutzung;
 - Entfernung der Seriennummer und/oder des Typenschildes.
2. Gleichzeitig gilt die Garantie nicht für normale Konsumartikel wie z.B.:
 - Knetmaschinen, Backbleche, (Kohlenstoff-)Filter u.Ä.;
 - Batterien, Glühbirnen, Kohlenstofffilter, Fettfilter usw.;
 - externe Verbindungskabel;
 - Glaszubehör und Glasteile wie z.B. Ofentüren;
 - sowie ähnliche Artikel.
3. Nicht von der Garantie abgedeckt sind Transportschäden, sofern diese nicht von Inventum verursacht wurden. Kontrollieren Sie darum Ihr neues Gerät, bevor Sie es in Gebrauch nehmen. Sollten Sie Beschädigungen feststellen, sind diese innerhalb von fünf Werktagen nach Ankauf beim Geschäft zu melden, bei dem Sie das Produkt gekauft haben, oder beim Kundenservice von Inventum mittels des Formulars auf der Seite www.inventum.eu/service-aanvraag. Falls Transportschäden nicht innerhalb dieser Frist gemeldet werden, übernimmt Inventum diesbezüglich keinerlei Haftung.
4. Von der Garantie und/oder einem Ersatz ausgeschlossen sind: Defekte, Verlust oder Beschädigung des Gerätes infolge eines Vorfalls, der normalerweise von der Hausratversicherung abgedeckt ist.

Wichtige Informationen

1. Der Ersatz oder die Ausbesserung eines defekten Produktes oder eines seiner Geräteteile hat nicht eine Verlängerung der ursprünglichen Garantiefrist zur Folge.
2. Ersetzte Geräteteile, Verpackungsmaterial und umgetauschte Apparate werden vom Haushaltsgerätemonteur mitgenommen und gehen in Inventums Eigentum über.
3. Falls eine Reklamation unbegründet ist, gehen alle Kosten, die dadurch entstanden sind, auf Rechnung des Konsumenten.
4. Nach Ablauf der Garantiefrist werden alle Kosten für die Ausbesserung oder den Ersatz, einschließlich der Verwaltungs-, Versand- und Anfahrtskosten, dem Konsumenten in Rechnung gestellt.
5. Inventum haftet nicht für Schaden, der infolge ungeeigneter Einbausituationen entstanden ist.
6. Inventum übernimmt auch keine Haftung für Schaden aus außerhalb des Gerätes entstandenen Ursachen, es sei denn, dass sich diese Haftung aus zwingenden Rechtsvorschriften ergibt.
7. Auf diese Garantie- und Servicebedingungen ist niederländisches Recht anwendbar. Rechtsstreitigkeiten unterliegen ausschließlich dem Urteil des zuständigen niederländischen Richters.

1 consignes de sécurité

- **Lire attentivement et entièrement le mode d'emploi avant d'utiliser l'appareil pour la première fois, et le conserver soigneusement pour consultation future.**
- Utiliser cet appareil uniquement aux fins décrites dans ce mode d'emploi. L'appareil convient pour la conservation des aliments. La partie congélateur permet également de congeler des aliments frais.
- Brancher l'appareil au courant alternatif, sur une prise de terre, avec une tension de réseau correspondant à celle indiquée sur la plaque signalétique de l'appareil.
- Ne pas utiliser d'adaptateurs ou d'allonges.
- Ne pas utiliser l'appareil si la fiche, le câble d'alimentation ou l'appareil est endommagé, ou si l'appareil ne fonctionne plus correctement ou s'il est tombé ou endommagé d'une autre manière. Consulter en ce cas le revendeur ou notre service technique. Ne remplacer en aucun cas la fiche ou le câble d'alimentation vous-même.
- L'appareil doit être déplacé et installé par minimum deux personnes.
- Rester prudent lors du déplacement de l'appareil pour éviter d'endommager le sol.
- Veiller à ne pas endommager le câble d'alimentation pendant l'installation.
- Veiller à ne pas placer l'appareil à proximité d'une source de chaleur.
- Afin de garantir une bonne ventilation, un espace de 10 cm doit être maintenu tout autour de l'appareil.
- Ne jamais obstruer les orifices de ventilation.
- Veiller à ne pas endommager les conduites de refroidissement.
- Installer l'appareil sur une surface stable, plane et solide.
- Installer l'appareil dans un espace sec et bien ventilé. L'appareil est destiné à une utilisation dans un espace où la température ambiante se situe dans la classe suivante, selon la classe de température reprise sur la plaque signalétique au dos de l'appareil.
- Ne pas conserver de substances explosives ou légèrement inflammables dans l'appareil. Les vapeurs peuvent causer des risques d'incendie ou une explosion.
- Ne pas conserver de bouteilles ou des bocaux en verre remplis de liquide dans le congélateur car ils pourraient éclater.

Classe climatique	Température ambiante
SN	de 10°C à 32°C
N	de 16°C à 32°C
ST	de 18°C à 38°C
T	de 18°C à 43°C

- Ne pas utiliser de moyens mécaniques, électriques ou chimiques pour accélérer le processus de décongélation.
- Veiller à ce que les enfants ne puissent pas jouer avec l'appareil, comme se cacher dedans, par exemple. C'est dangereux.
- Tenir l'appareil hors de portée des enfants. Les enfants ne sont pas conscients des dangers qui peuvent résulter de la manipulation d'appareils électriques. Ne jamais laisser les enfants travailler avec des appareils électriques sans surveillance. Tenir l'appareil et le câble d'alimentation hors de portée des enfants de moins de 8 ans.
- L'appareil peut être utilisé par les enfants à partir de 8 ans et plus et par les personnes ayant des capacités physiques, sensorielles ou mentales réduites ou un manque d'expérience et de connaissances, à condition qu'elles utilisent l'appareil sous surveillance ou qu'elles aient reçu des instructions concernant l'utilisation de l'appareil en toute sécurité et qu'elles comprennent les dangers encourus..
- L'appareil ne devrait pas être nettoyé ni entretenu par des enfants, sauf sous surveillance.
- Les réparations aux appareils électriques ne peuvent être réalisées que par des professionnels. Il est dangereux d'effectuer une réparation où le boîtier de l'appareil doit être ouvert.
- Utiliser et ranger l'appareil uniquement à l'intérieur.
- Le câble d'alimentation ne doit pas faire de courbes aiguës ou entrer en contact avec les parties chaudes.
- Toujours enlever la fiche de la prise murale pour procéder au nettoyage ou à la réparation de l'appareil.
- Ne pas utiliser l'appareil avec des pièces de rechange qui n'ont pas été recommandées ou livrées par le fabricant.
- Ne pas tirer sur le câble d'alimentation ou l'appareil pour retirer la fiche de la prise murale. Ne jamais toucher la prise avec les mains mouillées ou humides.
- Attention à la glace et aux glaçons. S'ils sont consommés directement après avoir été sortis du congélateur, il existe un risque de gelure.
- Ne jamais immerger l'appareil, le cordon ou la fiche dans l'eau.
- L'appareil ne convient pas pour une utilisation avec une minuterie ou une télécommande séparée.
- Cet appareil est uniquement destiné à une utilisation domestique. Lorsque l'appareil est mal utilisé, il n'y aura aucun droit à une indemnisation en cas d'éventuels défauts, et la garantie sera annulée.

-  Si l'appareil n'est plus utilisé en raison d'un défaut, nous conseillons de retirer la fiche de la prise murale et de couper le câble d'alimentation. Les appareils ménagers ne doivent pas être jetés à la poubelle. Déposer l'appareil à la déchetterie municipale.

2 description du produit

1. Panneau de commande
2. Porte de la partie congélateur
3. Porte de la partie réfrigérateur
4. Éclairage intérieur - partie congélateur
5. Étagère de porte - partie congélateur
6. Étagère vitrée - partie congélateur
7. Tiroir congélateur
8. Pieds réglables
9. Étagère à bouteilles
10. Tiroir à légumes
11. Étagère vitrée - partie réfrigérateur
12. Étagère de porte - partie réfrigérateur
13. Éclairage intérieur - partie réfrigérateur

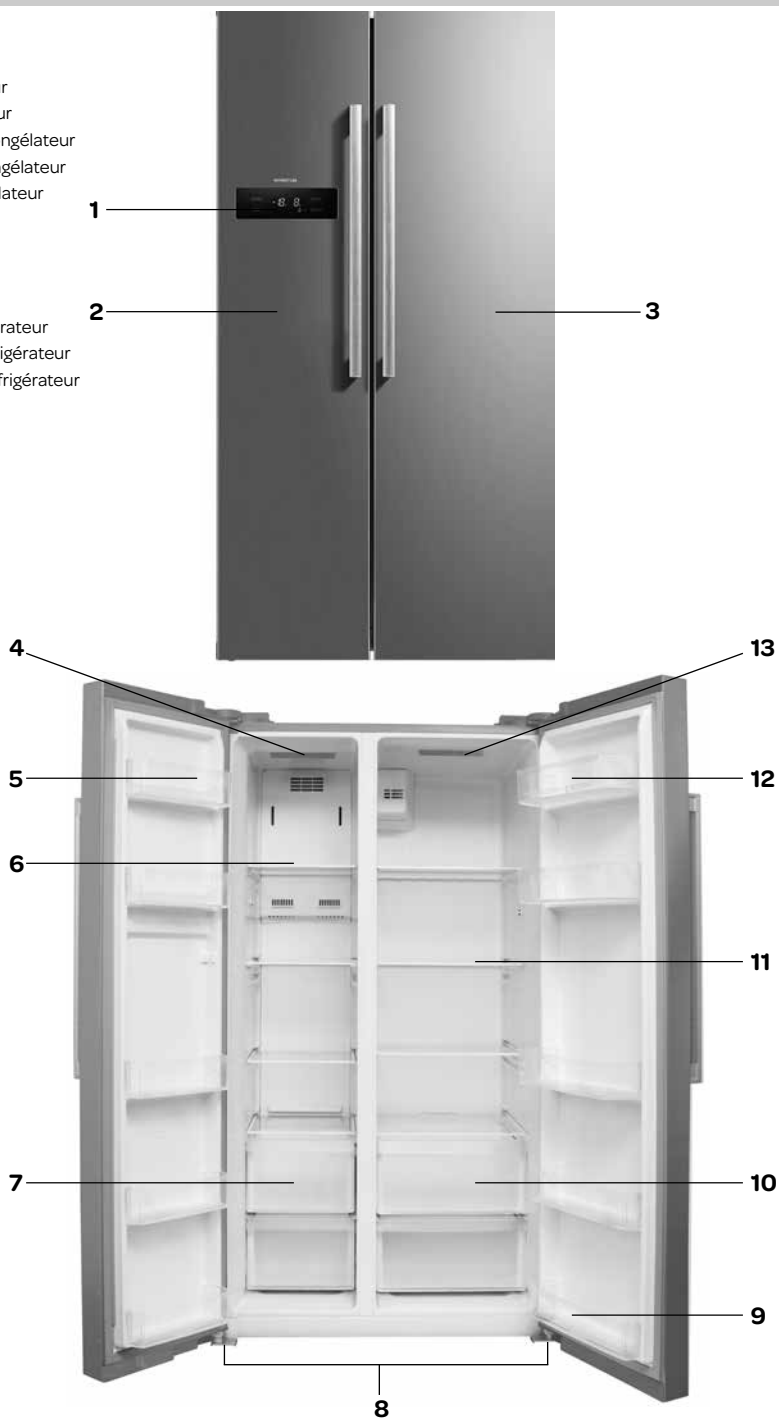

3 mise en service

Avant d'utiliser l'appareil pour la première fois, procéder comme suit : déballer l'appareil avec précaution et retirer tout le matériel d'emballage et les éventuels autocollants promotionnels. Conserver le matériel d'emballage (sacs en plastique, mousse et cartons) hors de portée des enfants. Après l'avoir déballé, vérifiez scrupuleusement si l'appareil n'a pas été endommagé (dommages apparents) pendant le transport. Placer l'appareil sur un plan de travail stable et plane et laisser suffisamment d'espace tout autour pour une bonne ventilation. Conserver au moins 10 cm entre l'appareil et les murs. De cette manière, l'appareil peut évacuer la chaleur, bien refroidir et fonctionner de manière économique. Les pieds réglables permettent de mettre l'appareil de niveau. Ne pas placer l'appareil à proximité de sources de chaleur comme un chauffage ou un four. Être attentif à la classe climatique de l'appareil. Le réfrigérateur ne fonctionnera pas correctement s'il est placé dans un espace trop froid.

Après qu'il ait été installé, laisser l'appareil debout pendant minimum 3 heures avant de brancher la fiche dans la prise de courant.

Nettoyer d'abord l'intérieur de l'appareil. Utiliser pour ce faire une eau chaude avec du détergent, du nettoie-tout ou de la soude. Enlever l'intérieur de l'appareil après le nettoyage à l'eau claire et sécher le tout. Laisser sécher l'appareil pendant 1 à 2 heures.

ALIGNER LES PORTES

Si les portes de l'appareil ne sont pas alignées correctement avec le haut de l'appareil, leur hauteur peut être adaptée. Le cas échéant, procéder comme suit :

Important : la hauteur maximale d'adaptation est de 5 mm.

Tourner l'**écrou de blocage** avec une clé à douilles de deux tours complets dans le sens horlogique. L'**écrou de réglage** peut maintenant être tourné pour remonter ou baisser la porte. Lorsque la porte est sur la position correcte, serrer l'**écrou de blocage** dans le sens anti-horlogique.

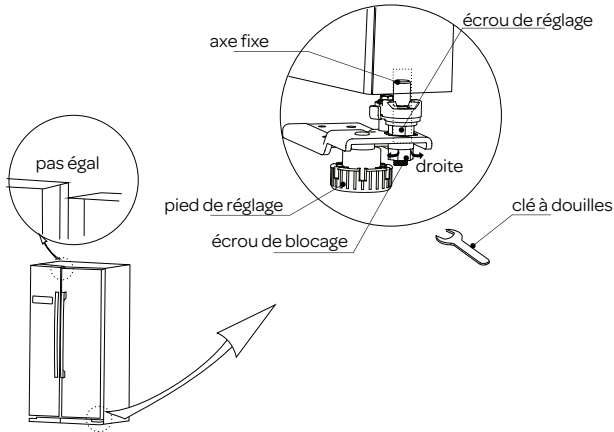

Si la porte est trop basse :

Ouvrir la porte, utiliser une clé à douilles pour dévisser l'**écrou de blocage** et visser l'**écrou de réglage** dans le sens anti-horlogique pour déplacer la porte vers le haut. Lorsque la porte est sur la position correcte, serrer l'**écrou de blocage** dans le sens anti-horlogique.

Si la porte est trop haute :

Ouvrir la porte, utiliser une clé à douilles pour dévisser l'**écrou de blocage** et visser l'**écrou de réglage** dans le sens horlogique pour déplacer la porte vers le bas. Lorsque la porte est sur la position correcte, serrer l'**écrou de blocage** dans le sens anti-horlogique.

La commande de l'appareil se trouve à l'extérieur. Contrôler si la tension du réseau correspond à celle indiquée sur la plaque signalétique de l'appareil, et brancher la fiche dans la prise murale.

Important : le panneau de commande s'allume uniquement lorsqu'une touche est enfoncée ou lorsqu'une des portes est ouverte. Le reste du temps, le panneau de commande reste en mode veille et n'est pas allumé.

Important : le panneau de commande se bloque automatiquement - . Pour modifier la température ou une fonction, le verrouillage de touche doit être enfoncé pendant 3 secondes jusqu'à ce que le verrou disparaisse sur le panneau de commande.

Conseil : pour la partie réfrigérateur, il est conseillé de régler la température entre 0°C et 4°C. Pour la partie congélateur, la température conseillée se situe entre -18°C et -24°C.

Conseil : La température ambiante, la fréquence d'ouverture de la porte et la position de l'appareil ont une influence sur la température de l'appareil. Il convient d'en tenir compte lors du réglage du thermostat.

PANNEAU DE COMMANDE

1. touche pour le réglage de la température de congélation
2. touche pour la sélection d'une fonction
3. touche pour le réglage de la température de réfrigération
4. verrouillage de touche

ÉCRAN

- A. Indication de la température de la partie congélateur
- B. Indication de la température de la partie réfrigérateur
- C. Symbole du mode vacances
- D. Symbole réfrigération rapide
- E. Symbole congélation rapide
- F. Symbole de verrouillage des touches

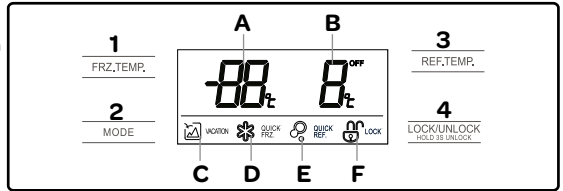

RÉGLAGE DE LA TEMPÉRATURE DE LA PARTIE CONGÉLATEUR

Appuyer sur le panneau de commande sur la touche **FRZ. TEMP** pour modifier la température de la partie congélateur. La température de la partie congélateur peut être réglée de -16°C à -24°C.

Appuyer sur la touche **FRZ. TEMP** jusqu'à ce que la température désirée s'affiche à l'écran. Pendant le réglage de la température, l'indication à l'écran clignote. Après avoir réglé la température, le panneau de commande de température est automatiquement bloqué et l'écran s'éteint après environ 30 secondes.

La température de la partie congélation est affichée à l'écran lorsqu'une des portes est ouverte ou lorsqu'une touche est enfoncée.

RÉGLAGE DE LA TEMPÉRATURE DE LA PARTIE RÉFRIGÉRATEUR

Appuyer sur le panneau de commande sur la touche **REF. TEMP** pour modifier la température de la partie réfrigérateur. La température de la partie réfrigérateur peut être réglée de 2°C à 8°C.

Appuyer sur la touche **REF. TEMP** jusqu'à ce que la température désirée s'affiche à l'écran. Pendant le réglage de la température, l'indication à l'écran clignote. Après avoir réglé la température, le panneau de commande de température est automatiquement bloqué et l'écran s'éteint après environ 30 secondes.

La température de la partie réfrigération est affichée à l'écran lorsqu'une des portes est ouverte ou lorsqu'une touche est enfoncée.

Après le réglage des températures, l'appareil refroidit en continu jusqu'à ce que les températures réglées soient atteintes. Laisser l'appareil arriver à température sans aliments. Cela prend généralement 2 à 3 heures. L'appareil peut ensuite être rempli d'aliments.

Si la température ambiante augmente, mettre l'appareil sur une température inférieure pour pouvoir garantir la température intérieure.

Attention :

- Ne pas mettre d'aliments dans l'appareil.
- Ne jamais placer de substances dangereuses, légèrement inflammables ou explosives comme de l'alcool, de l'acétone ou de l'essence dans l'appareil en raison du risque d'explosion.
- Bien emballer la viande et le poisson pour éviter les mauvaises odeurs.
- Laisser suffisamment d'espace entre les différents aliments afin de permettre une bonne circulation d'air.
- Ne pas placer d'aliments contre la paroi arrière de l'appareil. Les étagères ont une butée pour éviter cela.
- Ne pas laisser les portes ouvertes plus longtemps que nécessaire.

5 possibilités de choix

Le réfrigérateur possède 4 fonctions prédéfinies qui peuvent être sélectionnées avec la touche **MODE**.

- mode vacances 
- congélation rapide 
- congélation et réfrigération rapides 
- réfrigération rapide 

MODE VACANCES

Cette fonction aide à prévenir le gaspillage d'énergie du réfrigérateur lorsqu'il n'est pas utilisé normalement, comme pendant vos vacances par exemple. Lorsque cette fonction est sélectionnée, la température de la partie congélateur est automatiquement réglée sur -18°C et la partie réfrigération est éteinte.

Pour configurer le mode vacances, appuyer sur la touche **MODE** jusqu'à ce que le symbole vacances -  - apparaisse à l'écran. Pour désactiver la fonction, appuyer sur la touche **Mode** jusqu'à ce que le symbole ne s'allume plus.

Important : lors de la sélection de cette fonction, tous les aliments et toutes les boissons doivent avoir été enlevés de la partie réfrigérateur.

CONGÉLATION RAPIDE

Utiliser cette fonction pour une congélation rapide des aliments qui ne sont pas encore congelés. Pour congeler rapidement des aliments frais, il convient de régler rapidement sur une valeur inférieure la température de la partie congélateur. Il peut être nécessaire d'activer la fonction congélation rapide  12 heures à l'avance.

Lorsque cette fonction est sélectionnée, la température de la partie congélateur est automatiquement réglée sur -24°C pendant une durée de maximum 26 heures. Après 26 heures, la température de la partie congélateur revient à la température réglée précédemment.



Pour configurer le mode congélation rapide, appuyer sur la touche **MODE** jusqu'à ce que le symbole congélation rapide -  - apparaisse à l'écran. Pour désactiver la fonction, appuyer sur la touche **Mode** jusqu'à ce que le symbole ne s'allume plus.

CONGÉLATION ET RÉFRIGÉRATION RAPIDES

Utiliser cette fonction lorsque l'appareil chauffe et ne refroidit plus correctement parce qu'il fait extrêmement chaud, parce que les portes sont souvent ouvertes ou parce qu'une grande quantité d'aliments a été placée dans l'appareil en une fois.

Pour rétablir la température froide dans la partie réfrigérateur, sélectionner la fonction congélation et réfrigération rapides - .

Lorsque cette fonction est sélectionnée, la température du congélateur est réglée automatiquement sur -24°C pendant un maximum de 26 heures et la température de la partie réfrigérateur est ramenée à 2°C pendant une période maximum de 2 heures et 30 minutes. La température revient ensuite à la température réglée précédemment.

Pour configurer le mode congélation et réfrigération rapides, appuyer sur la touche **MODE** jusqu'à ce que les deux symboles congélation rapide -  - et réfrigération rapide -  - apparaissent à l'écran. Pour désactiver la fonction, appuyer sur la touche **MODE** jusqu'à ce que les symboles ne s'allument plus.

RÉFRIGÉRATION RAPIDE

Utiliser cette fonction lorsque l'appareil chauffe et ne refroidit plus correctement parce qu'il fait extrêmement chaud, parce que les portes sont souvent ouvertes ou parce qu'une grande quantité d'aliments a été placée dans l'appareil en une fois.

Pour rétablir la température froide dans la partie réfrigérateur, sélectionner la fonction réfrigération rapide - .

Lorsque cette fonction est sélectionnée, la température de la partie réfrigérateur est automatiquement réglée sur 2°C pendant une durée de maximum 2 heures et 30 minutes. La température revient ensuite à la température réglée précédemment.

Pour configurer le mode réfrigération rapide, appuyer sur la touche **MODE** jusqu'à ce que le symbole réfrigération rapide -  - apparaisse à l'écran. Pour désactiver la fonction, appuyer sur la touche **Mode** jusqu'à ce que le symbole ne s'allume plus.

VERROUILLAGE/DÉVERROUILLAGE DES TOUCHES

Pour utiliser le verrouillage des touches, appuyer sur la touche **VERROUILLAGE/DÉVERROUILLAGE** jusqu'à ce que le symbole pour le verrouillage des touches  apparaisse. Le panneau de commande est verrouillé jusqu'à ce que le verrouillage des touches soit déverrouillé.

Pour déverrouiller la fonction, appuyer sur la touche **VERROUILLAGE/DÉVERROUILLAGE** jusqu'à ce que le symbole  n'apparaisse plus.

6 conseils

- Une température ambiante élevée affecte la consommation d'énergie. Même la lumière directe du soleil et d'autres sources de chaleur à proximité de l'appareil ont une influence négative.
- Garder libres les ouvertures de ventilation. Les ouvertures couvertes ou bouchées entraînent une forte consommation d'énergie. Veiller à laisser un espace suffisant autour du réfrigérateur pour permettre une bonne ventilation et un bon flux d'air autour de l'appareil.
- Ne pas ouvrir les portes de l'appareil plus souvent que nécessaire et ouvrir les portes le moins possible.
- L'espace entre les étagères et la paroi arrière permet une libre circulation de l'air. Dès lors, ne pas placer d'aliments contre la paroi arrière.
- Régler le thermostat sur un réglage plus bas si les conditions le permettent.
- Laisser les aliments cuits que vous voulez garder l'appareil refroidir à température ambiante avant de le placer dans le réfrigérateur.
- Un caoutchouc de porte qui ne ferme pas correctement peut augmenter la consommation d'énergie. Le faire donc remplacer à temps par un spécialiste.
- Le non-respect des instructions peut entraîner une consommation de courant supérieure.

7 nettoyage & entretien

Mettre l'appareil hors tension en enlevant la fiche de la prise de courant murale avant de le nettoyer.

Nettoyer d'abord l'intérieur de l'appareil. Utiliser pour ce faire une eau chaude avec du détergent, du nettoie-tout ou de la soude pour éviter les mauvaises odeurs. Enlever l'intérieur de l'appareil après le nettoyage à l'eau claire et sécher le tout. Laisser sécher l'appareil pendant 1 à 2 heures.

Les étagères, les tiroirs et les compartiments dans la porte peuvent être facilement enlevés de l'appareil et lavés à la main. Ces pièces ne peuvent pas être nettoyées au lave-vaisselle.

Nettoyer l'extérieur de l'appareil et les caoutchoucs des portes à l'aide d'un chiffon doux et humide. La grille du condenseur à l'arrière de l'appareil peut être aspirée à l'aide d'une brosse souple.

DÉCONGELATION

La partie congélateur de cet appareil est sans gel - **no-frost**. En cas d'utilisation correcte, aucune formation de glace ne doit se produire.

Si une couche de glace devait toutefois se former, décongeler la partie congélateur lorsque la couche atteint une épaisseur de 3 mm. Retirer tous les produits de la partie congélateur. Conserver les produits congelés dans un endroit frais, emballés dans des journaux et des couvertures. Retirer la fiche de la prise de courant et pendant la décongélation de la partie congélateur, maintenir la porte de la partie réfrigérateur fermée.

Décongeler la partie congélateur. La décongélation peut être accélérée en plaçant un bol d'eau chaude dans la partie congélateur. Ne pas utiliser d'objets métalliques tranchants pour racler le congélateur, utiliser un grattoir en plastique.

Nettoyer et sécher le congélateur. Brancher la fiche dans la prise de courant et remettre le thermostat sur la position désirée. Ne remettre les produits congelés dans la partie congélateur que lorsqu'il est à nouveau à température.

Avertissement : Ne jamais enlever la glace avec des objets pointus, des sprays de dégivrage, un sèche-cheveux, un chauffage électrique ou quelque chose de similaire.

Cela pourrait entraîner des situations dangereuses et des dommages irréparables à l'appareil.

REMPLACEMENT DE LA LAMPE LED

Cet appareil est équipé d'une lampe LED. Cette lampe a une durée de vie longue. Lorsque la lampe LED de l'appareil est cassée, il est possible de la remplacer vous-même. Contacter le service à la clientèle de Inventum.

Panne	Solution
L'appareil ne fait rien	Vérifier si la fiche est bien insérée dans la prise de courant.
	Vérifier s'il n'y a pas eu de panne de courant dans la maison.
	Vérifier la fiche.
	Vérifier le fusible dans la boîte à fusibles.
	Vérifier si la tension du réseau domestique correspond à la tension requise pour l'appareil.
	Vérifier la prise de courant. Insérer la fiche dans une autre prise de courant dont vous savez qu'elle fonctionne.
La température du réfrigérateur n'est pas suffisamment froide	Vérifier si le réfrigérateur n'est pas trop rempli.
	Vérifier si la température intérieure correspond à la température définie.
	L'appareil est-il en plein soleil ou à proximité d'une source de chaleur ?
	Vérifier si la température ambiante correspond à la classe climatique de l'appareil.
La température dans le réfrigérateur est trop froide	Augmenter la température de l'appareil.
	La température la plus basse doit seulement être utilisée pour la réfrigération rapide et doit être réglée de préférence 2 heures avant de placer les aliments dans l'appareil. Si cela n'est pas fait, la température de l'appareil peut descendre sous 0°C car le compresseur est actif en permanence.
Les surfaces intérieures sont humides	Cela est dû à la condensation - sécher l'intérieur de l'appareil.
L'extérieur de l'appareil est humide.	Cela est dû à la condensation - sécher l'extérieur de l'appareil.
Le réfrigérateur sent mauvais	Vérifier s'il contient des aliments dont la date limite de conservation est expirée ou s'il y a des emballages ouverts.
	Vérifier si quelque chose a coulé dans le réfrigérateur sur les étagères, dans les compartiments et dans les tiroirs. Retirer éventuellement tous les tiroirs pour tout vérifier. Si quelque chose a coulé et n'a pas été nettoyé, cela peut entraîner de mauvaises odeurs.
Les portes ne se ferment pas correctement	Vérifier si l'évacuation de l'eau de dégivrage n'est pas obstruée et/ou si le bac collecteur pour l'eau de dégivrage à l'arrière n'est pas plein.
	Vérifier s'il n'y a rien entre les portes qui empêche la fermeture.
	Vérifier si les compartiments des portes et les étagères sont bien placés.
	Vérifier si les caoutchoucs de porte sont bien placés, ne sont pas tordus ou déchirés.
	Vérifier si l'appareil est de niveau.

Remarque : les bruits de bulle et les sons d'expansion dans le circuit de refroidissement sont normaux.

	INVENTUM
Numéro type	SKV1788R
Type réfrigérateur congélateur	réfrigérateur congélateur américain
Catégorie	7
Classe d'efficacité énergétique	A++
Consommation d'énergie [Aec] en kWh par an	329 kWh
Contenu net - total	510 litres
Contenu net - partie réfrigérateur	335 litres
Contenu net - partie congélateur ****	159 litres
Contenu net - partie congélateur **	16 litres
Temps de conservation max. en cas de panne de courant (nombre d'heures)	10
Capacité de congélation (kg/24 heures)	10,0
Classe climatique	SN/N/ST/T
Émissions sonores dB(A)	43 dB
Type d'appareil	autonome
Système décongélation	no-frost
Modèle	
Couleur	acier inoxydable
Nombre de portes	2
Compartiment à œufs	1
Support de glaçons	2
Nombre d'étagères en verre	8
Nombre de tiroirs de congélation	2
Nombre total de compartiments de porte/d'étagères à bouteilles	10
Nombre de bacs à légumes	2
sans CFC/HFC	sans
Type de produit réfrigérant	R600a
Nombre de compresseurs	1
Caractéristiques techniques	
Dimensions (lxpxh) en mm	895 x 745 x 1788
Poids net en kg	99 kg
Poids brut en kg	109 kg
Puissance électrique [W]	152 w
Tension de réseau [V] / fréquence du réseau [Hz]	220-240V / 50Hz
Longueur du cordon d'alimentation [m]	1,7
Type de fiche	Fiche VDE 90°

Remarque : La plaque signalétique, située à l'intérieur côté gauche, reprend toutes les caractéristiques techniques de l'appareil.

conditions générales de garantie et de service après-vente

Plus besoin de vous dire à quel point le service après-vente est important. Nous développons nos produits pour que vous puissiez en profiter sans souci et avec plaisir pendant de longues années. Si, toutefois, un produit pose des problèmes, nous y remédierons immédiatement. C'est pourquoi nous vous offrons un service d'échange pour nos produits, sans oublier les droits et réclamations qui vous reviennent en vertu de la loi. L'échange d'un produit ou d'une pièce vous fait économiser du temps, des efforts et de l'argent.

2 ans de garantie complète de fabrication

1. Une garantie complète de fabrication de 2 ans est accordée au consommateur pour tous les produits d'Inventum. Pendant cette période, un produit défectueux ou une pièce défectueuse peut toujours être échangé(e) gratuitement contre un nouvel exemplaire. Pour pouvoir revendiquer la garantie complète de fabrication de 2 ans, vous pouvez retourner au magasin où vous avez acheté le produit ou contacter le service des consommateurs d'Inventum par le biais du formulaire sur www.inventum.eu/service-aanvraag.
2. La période de garantie de 2 ans commence à courir à partir de la date d'achat du produit.
3. Pour avoir droit à la garantie, il faut remettre une copie du bon d'achat original.
4. La garantie s'applique seulement à un usage ménager normal des produits Inventum aux Pays-Bas.

5 ans de garantie Inventum

1. Inventum offre une garantie Inventum de 5 ans sur la plupart des gros appareils ménagers et une sélection de petits appareils ménagers. Cette garantie Inventum de 5 ans se compose de la garantie de fabrication complète de 2 ans et d'une garantie supplémentaire de 3 ans. La seule chose à faire pour bénéficier du droit à la garantie supplémentaire de 3 ans est d'enregistrer le produit dans les 45 jours après l'achat. Le paragraphe suivant vous donne des informations plus détaillées sur l'enregistrement du produit.
2. En ce qui concerne la garantie Inventum de 5 ans, un produit défectueux ou une pièce défectueuse sera toujours gratuitement échangé(e) contre un nouvel exemplaire pendant les 2 premières années. Vous ne paierez que les frais d'échange pendant la 3^e à la 5^e année. Les frais d'échange actuels figurent sur www.inventum.eu/omruilkosten.
3. Pour revendiquer la garantie Inventum de 5 ans, vous pouvez retourner au magasin où vous avez acheté le produit ou contacter le service des consommateurs d'Inventum par le biais du formulaire sur www.inventum.eu/service-aanvraag.
4. La période de garantie de 5 ans commence à courir à partir de la date d'achat du produit.
5. Pour avoir droit à la garantie, il faut remettre une copie du bon d'achat original.
6. La garantie s'applique seulement à un usage ménager normal des produits Inventum aux Pays-Bas.

Enregistrement du produit

1. La garantie supplémentaire de 3 ans se règle facilement et gratuitement en enregistrant le produit dans les 45 jours après l'achat via le site web www.inventum.eu/garantie-registratie. Si vous n'avez pas enregistré le produit dans les 45 jours suivant l'achat, vous aurez encore le temps de le faire pendant 2 ans après l'achat. Cet enregistrement s'accompagne de frais. Les frais d'enregistrement uniques sont de € 89,- pour chaque produit séparé. L'enregistrement est seulement possible pour des produits auxquels s'applique la garantie Inventum de 5 ans. Le mode d'emploi du produit et les informations sur le produit figurant sur le site web d'Inventum indiquent si le produit entre en ligne de compte pour la garantie Inventum de 5 ans.
2. La période de garantie commence toujours à courir à partir de la date de l'achat du produit. La période de garantie est calculée à partir de la date d'achat initiale, même si le produit est enregistré ultérieurement pour la garantie supplémentaire.
3. Vous pouvez seulement demander la garantie supplémentaire de 3 ans, si vous disposez d'une copie du bon d'achat original et du certificat de garantie Inventum de 5 ans.

Gros appareils ménagers

1. Les pannes ou défauts des gros appareils ménagers (produits blancs intégrables et autonomes) peuvent être signalés par le biais du formulaire sur www.inventum.eu/service-aanvraag, par téléphone auprès du service des consommateurs d'Inventum. Ou par le biais du magasin où vous avez acheté l'appareil. Le numéro de téléphone du service des consommateurs figure sur www.inventum.eu.
2. En cas de signalements de pannes ou de défauts de gros appareils ménagers, Inventum a la possibilité de faire examiner l'appareil défectueux, sur place, chez le consommateur, aux Pays-Bas, par un monteur en électroménager, qui procédera ensuite à la réparation. Le service des consommateurs d'Inventum peut aussi décider d'échanger l'appareil.
3. Si vous signalez une panne ou un défaut d'un gros appareil ménager pendant les 2 premières années, à compter de la date d'achat, Inventum ne facturera pas les frais dus à l'échange, aux frais de déplacement, aux pièces, à l'utilisation de matériel et au salaire du monteur.
4. Si vous avez enregistré le produit de la façon préalablement décrite sur www.inventum.eu/garantie-registratie et si vous signalez la panne d'un gros appareil ménager au cours de la 3^e à la 5^e année, à compter de la date d'achat, la garantie Inventum de 5 ans sera applicable et l'appareil sera réparé ou échangé gratuitement. Vous ne serez redevable que des frais d'échange en cas de réparation ou d'échange de l'appareil. Les frais d'échange actuels figurent sur www.inventum.eu/omruilkosten. Si vous n'avez pas enregistré le produit, la garantie supplémentaire de 3 ans ne sera pas applicable.
5. En cas de signalement d'une panne ou d'un défaut, un monteur vous contactera dans un délai d'1 jour ouvrable pour fixer un rendez-vous. En cas de signalement pendant le week-end ou les jours fériés, il s'agira du premier jour ouvrable suivant le week-end ou le jour férié.

6. Si vous signalez une panne ou un défaut par le biais du formulaire sur www.inventum.eu/service-aanvraag, vous serez tenu au courant du suivi par des messages mobiles et un courriel.
7. La période de garantie commence à courir à la date d'achat du produit.
8. Pour revendiquer la garantie Inventum de 5 ans, vous pouvez retourner au magasin où vous avez acheté le produit ou contacter le service des consommateurs d'Inventum par le biais du formulaire sur www.inventum.eu/service-aanvraag.
9. La garantie s'applique seulement à un usage ménager normal des produits Inventum aux Pays-Bas.

Pannes ou défauts en dehors de la période de garantie

1. Le signalement de pannes ou de défauts des petits appareils ménagers ou de gros appareils ménagers en dehors de la période de garantie pourra être fait auprès du service des consommateurs par le biais du formulaire www.inventum.eu/service-aanvraag ou en appelant le service des consommateurs.
2. Le service des consommateurs peut vous demander d'envoyer le produit pour examen ou réparation. Les frais d'envoi seront portés à votre compte.
3. Des frais sont liés à l'examen des possibilités de réparation. Il faut en demander l'autorisation préalable.
4. À votre demande, Inventum peut envoyer un monteur en électroménager en cas de gros appareils ménagers. Les frais de déplacement, les frais de la pièce et de matériel et les frais de salaire seront portés à votre compte.
5. En cas de demande de réparation, les frais de réparation devront être payés au préalable. En cas de réparation par un monteur en électroménager, les frais de la réparation sur place par le monteur devront être payés de préférence par paiement PIN.

Sont exclus de la garantie

1. Les garanties précitées ne s'appliquent pas aux cas suivants :
 - L'usure normale ;
 - Une utilisation inappropriée ou abusive ;
 - Un entretien insuffisant ;
 - Un non-respect des prescriptions de commande et d'entretien ;
 - Un montage ou une réparation incompétent(e) effectué(e) par des tiers ou par le consommateur en personne ;
 - Des pièces non originales utilisées par le consommateur ;
 - Un usage commercial ou professionnel ;
 - Le numéro de série et/ou la plaque signalétique est retiré(e).
2. De plus, la garantie ne s'applique pas aux articles de consommation normaux, tels que :
 - Des crochets pétrisseurs, des plaques à pâtisserie, des filtres(carbone), etc. ;
 - Des piles, des lampes, des filtres carbone, des filtres graisse, etc. ;
 - Des câbles de liaison externes ;
 - Des accessoires en verre et des pièces en verre comme les portes de fours ;
3. Et des articles similaires. Les dommages causés par le transport ne sont pas couverts par la garantie, dans la mesure où ils n'ont pas été causés par Inventum. Contrôlez donc votre nouvel appareil avant de l'utiliser. Si le produit est endommagé, il faudra signaler ces dommages dans les 5 jours ouvrables suivant l'achat auprès du magasin où vous avez acheté le produit ou auprès du service des consommateurs par le biais du formulaire sur www.inventum.eu/service-aanvraag. Inventum n'assurera aucune responsabilité, si les dommages causés par le transport ne sont pas signalés dans ce délai.
4. Sont exclus de la garantie et/ou du remplacement : les défauts, la perte et les dommages subis par l'appareil à la suite d'un événement habituellement assuré par l'assurance du mobilier.

Important à savoir

1. Le remplacement ou la réparation d'un produit défectueux ou d'une pièce défectueuse n'entraîne pas un prolongement du délai de garantie initial.
2. Les pièces de rechange, le matériel d'emballage et les appareils échangés sont emportés par le monteur en électroménager et deviennent la propriété d'Inventum.
3. Si une réclamation n'est pas fondée, tous les frais occasionnés à cet effet seront portés au compte du consommateur.
4. Une fois que le délai de garantie aura expiré, tous les frais liés à la réparation ou au remplacement, y compris, les frais administratifs, les frais d'envoi et de déplacement, seront portés au compte du consommateur.
5. Inventum n'est pas responsable du dommage causé à la suite de situations d'intégration inadéquates.
6. Inventum n'est pas responsable des dommages causés par des facteurs externes à l'appareil, à moins que cette responsabilité découle de dispositions à caractère impératif.
7. Le droit néerlandais s'applique à ces conditions de garantie et de service après-vente. Les litiges seront exclusivement tranchés par le juge néerlandais compétent.



klein huishoudelijk



witgoed vrijstaand



witgoed inbouw



persoonlijke verzorging

**Inventum Huishoudelijke
Apparaten B.V.**

Meander 861
6825 MH Arnhem
Tel: 0800-4583688

info@inventum.eu
www.inventum.eu

twitter.com/inventum1908
facebook.com/inventum1908
youtube.com/inventum1908

