

# MEDION®

Bedienungsanleitung  
Mode d'emploi  
Handleiding



**Party-Soundsystem mit Bluetooth®-Funktion**  
**Système sonore pour fête à fonction**  
**Bluetooth®**

**Party-soundsysteem met Bluetooth®-functie**

**MEDION® LIFE® P67013 (MD 43438)**

# Inhaltsverzeichnis

<b>1.</b>	<b>Zu dieser Bedienungsanleitung .....</b>	<b>3</b>
1.1.	In dieser Anleitung verwendete Warnsymbole und Signalwörter .....	3
<b>2.</b>	<b>Bestimmungsgemäßer Gebrauch .....</b>	<b>4</b>
<b>3.</b>	<b>Sicherheitshinweise .....</b>	<b>4</b>
3.1.	Nicht zugelassener Personenkreis .....	4
3.2.	Gerät sicher aufstellen .....	4
3.3.	Stromversorgung .....	5
3.4.	Umgebungstemperatur .....	6
3.5.	Reparatur .....	6
<b>4.</b>	<b>Lieferumfang .....</b>	<b>6</b>
<b>5.</b>	<b>Geräteübersicht .....</b>	<b>7</b>
<b>6.</b>	<b>Netzbetrieb - Netzkabel anschließen .....</b>	<b>8</b>
<b>7.</b>	<b>Interner Akku .....</b>	<b>8</b>
7.1.	Gerät aufstellen .....	8
7.2.	Antennenempfang .....	8
<b>8.</b>	<b>Einschalten / Standby .....</b>	<b>9</b>
8.1.	Lautstärke anpassen .....	9
8.2.	Super Bass .....	9
8.3.	Equalizer .....	9
8.4.	Party Licht .....	9
<b>9.</b>	<b>Externes Wiedergabegerät anschließen .....</b>	<b>10</b>
<b>10.</b>	<b>Radio .....</b>	<b>10</b>
10.1.	Sender einstellen .....	10
10.2.	Sender speichern und aufrufen .....	10
<b>11.</b>	<b>USB-Speicherstick einsetzen .....</b>	<b>11</b>
11.1.	Wiedergabe starten/anhalten .....	11
11.2.	Titelwahl, Schneller Rück-/Vorlauf .....	11
11.3.	Ordnerwahl .....	11
11.4.	Wiederholungsfunktionen/Zufallswiedergabe .....	11
11.5.	Gerät über Bluetooth verbinden .....	12
<b>12.</b>	<b>Mikrofone anschließen .....</b>	<b>12</b>
<b>13.</b>	<b>Reinigung .....</b>	<b>12</b>
<b>14.</b>	<b>Konformitätsinformation .....</b>	<b>13</b>
14.1.	Informationen zum Bluetooth .....	13
<b>15.</b>	<b>Entsorgung .....</b>	<b>13</b>
<b>16.</b>	<b>Technische Daten .....</b>	<b>14</b>



# 1. Zu dieser Bedienungsanleitung



Lesen Sie unbedingt diese Bedienungsanleitung aufmerksam durch und befolgen Sie alle aufgeführten Hinweise. So gewährleisten Sie einen zuverlässigen Betrieb und eine lange Lebenserwartung Ihres Gerätes. Halten Sie diese Bedienungsanleitung stets griffbereit in der Nähe Ihres Gerätes. Bewahren Sie die Bedienungsanleitung gut auf, um sie bei einer Veräußerung des Gerätes dem neuen Besitzer weitergeben zu können.

## 1.1. In dieser Anleitung verwendete Warnsymbole und Signalwörter



### **GEFAHR!**

Warnung vor unmittelbarer Lebensgefahr!



### **WARNUNG!**

Warnung vor möglicher Lebensgefahr und/oder schweren irreversiblen Verletzungen!



### **VORSICHT!**

Warnung vor möglichen mittleren und oder leichten Verletzungen!



### **ACHTUNG!**

Hinweise beachten, um Sachschäden zu vermeiden!



### **HINWEIS!**

Weiterführende Informationen für den Gebrauch des Gerätes!



### **HINWEIS!**

Hinweise in der Bedienungsanleitung beachten!



### **WARNUNG!**

Warnung vor Gefahr durch elektrischen Schlag!

- Aufzählungspunkt / Information über Ereignisse während der Bedienung
- ▶ Auszuführende Handlungsanweisung



Konformitätserklärung (siehe Kapitel „Konformitätserklärung“): Mit diesem Symbol markierte Produkte erfüllen die Anforderungen der EG-Richtlinien.

---

## 2. Bestimmungsgemäßer Gebrauch

Bitte beachten Sie, dass im Falle des nicht bestimmungsgemäßen Gebrauchs die Haftung erlischt:

- Bauen Sie das Gerät nicht ohne unsere Zustimmung um und verwenden Sie keine nicht von uns genehmigten oder gelieferten Zusatzgeräte.
- Verwenden Sie nur von uns gelieferte oder genehmigte Ersatz- und Zubehörteile.
- Beachten Sie alle Informationen in dieser Bedienungsanleitung, insbesondere die Sicherheitshinweise. Jede andere Bedienung gilt als nicht bestimmungsgemäß und kann zu Personen- oder Sachschäden führen.
- Benutzen Sie das Gerät nicht in explosionsgefährdeten Bereichen. Hierzu zählen z. B. Tankanlagen, Kraftstofflagerbereiche oder Bereiche, in denen Lösungsmittel verarbeitet werden. Auch in Bereichen mit teilchenbelasteter Luft (z.B. Mehl- oder Holzstaub) darf dieses Gerät nicht verwendet werden.
- Verwenden Sie das Gerät nicht im Freien.
- Setzen Sie das Gerät keinen extremen Bedingungen aus. Zu vermeiden sind:
  - Hohe Luftfeuchtigkeit oder Nässe
  - extrem hohe oder tiefe Temperaturen
  - direkte Sonneneinstrahlung
  - offenes Feuer

## 3. Sicherheitshinweise

### 3.1. Nicht zugelassener Personenkreis

- ▶ Bewahren Sie das Gerät und das Zubehör an einem für Kinder unerreichen Platz auf.
- ▶ Diese Geräte können von Kindern ab 8 Jahren sowie von Personen mit reduzierten physischen, sensorischen oder mentalen Fähigkeiten oder Mangel an Erfahrung und/oder Wissen benutzt werden, wenn sie beaufsichtigt werden oder bezüglich des sicheren Gebrauchs des Gerätes unterwiesen wurden und die daraus resultierenden Gefahren verstanden haben.
- ▶ Kinder dürfen nicht mit dem Gerät spielen.
- ▶ Reinigung und Benutzer-Wartung dürfen nicht durch Kinder durchgeführt werden, es sei denn, sie sind älter als 8 Jahre und beaufsichtigt.
- ▶ Kinder jünger als 8 Jahre sind vom Gerät und der Anschlussleitung fernzuhalten.



#### **WARNUNG!**

#### **Erstickungsgefahr!**

Es besteht Erstickungsgefahr durch Verschlucken oder Einatmen von Kleinteilen oder Folien.

- ▶ Halten Sie die Verpackungsfolie von Kindern fern.

### 3.2. Gerät sicher aufstellen



#### **HINWEIS!**

#### **Geräteschaden durch unsachgemäße Behandlung**

Neue Geräte können in den ersten Betriebsstunden einen typischen, unvermeidlichen aber völlig ungefährlichen Geruch abgeben, der im Laufe der Zeit immer mehr abnimmt.

---

Um der Geruchsbildung entgegenzuwirken, empfehlen wir Ihnen, den Raum regelmäßig zu lüften. Wir haben bei der Entwicklung dieses Produktes Sorge dafür getragen, dass geltende Grenzwerte deutlich unterschritten werden.

- ▶ Stellen Sie keine mit Flüssigkeit gefüllten Gefäße, wie z.B. Vasen, auf oder in die Nähe des Geräts und Netzkabels. Das Gefäß kann umkippen und die Flüssigkeit kann die elektrische Sicherheit beeinträchtigen.
- ▶ Schützen Sie das Gerät und alle angeschlossenen Geräte vor Feuchtigkeit, Tropf- und Spritzwasser. Vermeiden Sie Staub, Hitze und direkte Sonneneinstrahlung, um Betriebsstörungen zu verhindern.
- ▶ Stellen Sie keine offenen Brandquellen, wie z.B. brennende Kerzen auf bzw. in die Nähe der Geräte.
- ▶ Bedecken Sie den Netzstecker des Geräts nicht mit Gegenständen (Zeitschriften, Decken, etc.) um zu große Erwärmung zu vermeiden.
- ▶ Stellen Sie keine Gegenstände auf die Kabel, da diese sonst beschädigt werden könnten.
- ▶ Stellen und betreiben Sie alle Komponenten auf einer stabilen, ebenen und vibrationsfreien Unterlage, um Stürze des Geräts zu vermeiden.
- ▶ Halten Sie mindestens einen Meter Abstand von hochfrequenten und magnetischen Störquellen (Fernsehgerät, anderen Lautsprecherboxen, Mobiltelefon usw.), um Funktionsstörungen zu vermeiden.
- ▶ Alle Multimediageräte, die an das Gerät angeschlossen werden, müssen den Anforderungen der Niederspannungsrichtlinie entsprechen.

### 3.3. Stromversorgung

- ▶ Die Steckdosen müssen sich in der Nähe des Gerätes befinden und leicht zugänglich sein. Verlegen Sie die Kabel so, dass niemand darauf treten oder darüber stolpern kann.
- ▶ Um die Stromversorgung zu Ihrem Gerät zu unterbrechen, ziehen Sie den Netzstecker des Geräts aus der Steckdose. Halten Sie beim Abziehen immer den Netzstecker selbst fest. Ziehen Sie nie an der Leitung, um Beschädigungen zu vermeiden.
- ▶ Betreiben Sie das Gerät nur an geerdeten Steckdosen mit 100-240 V ~ 50/60 Hz. Wenn Sie sich der Stromversorgung am Aufstellungsort nicht sicher sind, fragen Sie beim betreffenden Energieversorger nach.
- ▶ Verwenden Sie den Netzstecker des Geräts nicht mehr, wenn das Gehäuse oder die Zuleitung zum Gerät beschädigt sind.
- ▶ Öffnen Sie auf keinen Fall das Gehäuse des Gerätes. Eventuelles Berühren spannungsführender Teile sowie Verändern des elektrischen und mechanischen Aufbaus gefährden Sie und führen möglicherweise zu Funktionsstörungen des Gerätes.



#### **HINWEIS!**

Bei Gewitter, oder wenn Sie das Gerät längere Zeit nicht benutzen möchten, nehmen Sie es vom Netz.

- ▶ Ziehen Sie den Netzstecker bei Nichtgebrauch aus der Steckdose oder benutzen Sie eine Master-/Slave-Stromleiste, um den Stromverbrauch bei ausgeschaltetem Zustand zu vermeiden.

---

### 3.4. Umgebungstemperatur

- ▶ Das Gerät kann bei einer Umgebungstemperatur von 5 °C bis +40 °C.
- ▶ Im ausgeschalteten Zustand kann das Gerät bei -20 °C bis +60 °C gelagert werden.
- ▶ Betreiben Sie das Gerät nur im trockenen.



#### **GEFAHR!**

#### **Stromschlaggefahr!**

Bei großen Temperatur- oder Feuchtigkeitsschwankungen kann es durch Kondensation zur Feuchtigkeitsbildung innerhalb des Gerätes kommen, die einen elektrischen Kurzschluss verursachen kann.

- ▶ Warten Sie nach einem Transport des Gerätes solange mit der Inbetriebnahme, bis es die Umgebungstemperatur angenommen hat.

### 3.5. Reparatur

- Wenden Sie sich an den Kundendienst, wenn:
  - das Netzkabel angeschmort oder beschädigt ist
  - Flüssigkeit in das Gerät eingedrungen ist
  - das Gerät nicht ordnungsgemäß funktioniert
  - das Gerät heruntergefallen oder das Gehäuse beschädigt ist.
- Überlassen Sie die Reparatur Ihres Gerätes ausschließlich qualifiziertem Fachpersonal.

## 4. Lieferumfang

Bitte überprüfen Sie die Vollständigkeit der Lieferung und benachrichtigen Sie uns bitte innerhalb von 14 Tagen nach dem Kauf, falls die Lieferung nicht komplett ist.

- Party Lautsprecher
- Netzkabel
- Bedienungsanleitung, inkl. Garantiekarte



#### **GEFAHR!**

#### **Erstickungsgefahr!**

Verpackungsfolien können verschluckt oder unsachgemäß benutzt werden, daher besteht Erstickungsgefahr!

- ▶ Halten Sie das Verpackungsmaterial, wie z.B. Folien oder Plastikbeutel von Kindern fern.

## 5. Geräteübersicht

DE

FR

NL

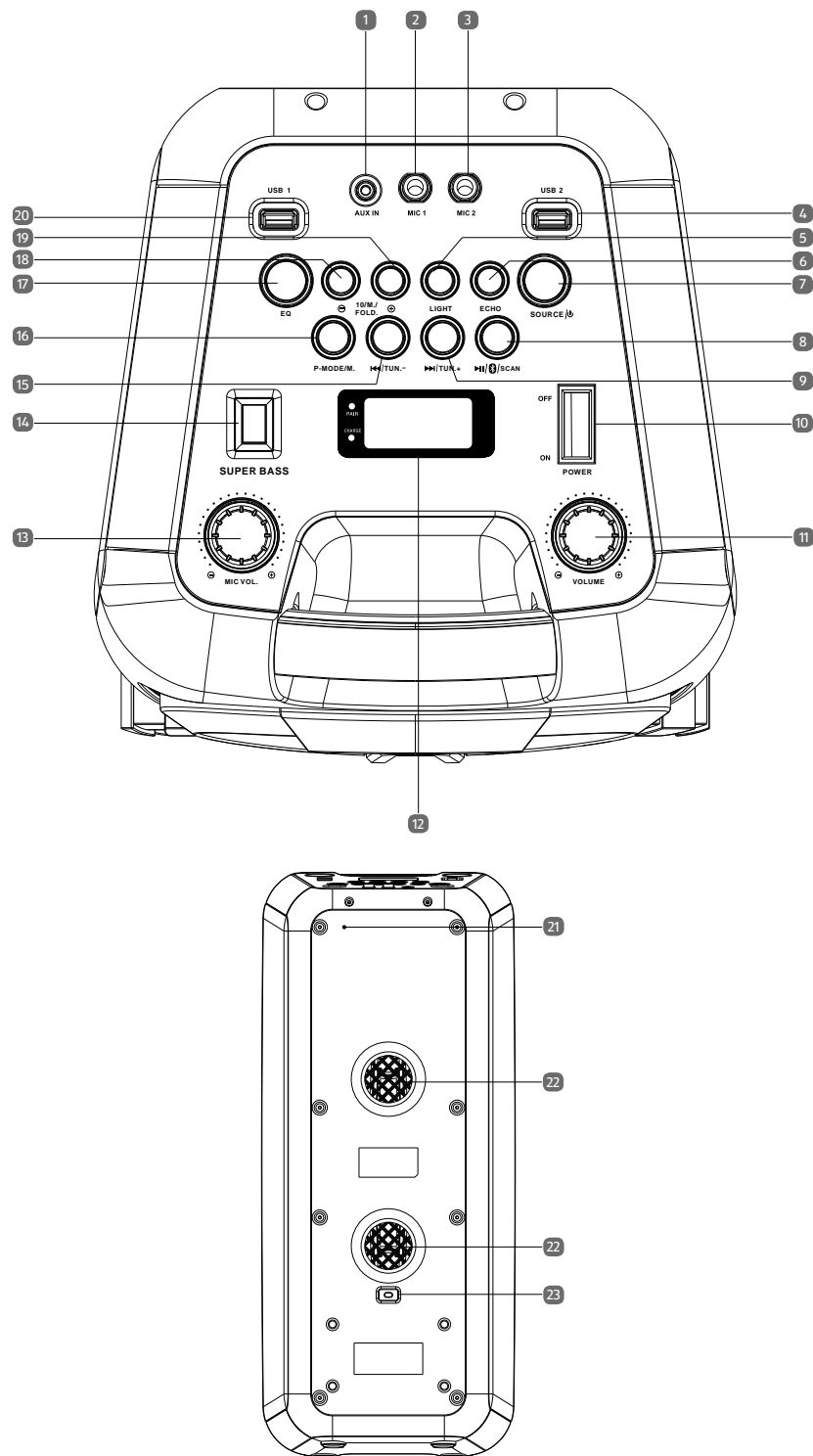

1	<b>AUX IN</b> Eingang (3.5 mm Klinke)
2	<b>MIC 1</b> Eingang (6.3 mm Klinke)
3	<b>MIC 2</b> Eingang (6.3 mm Klinke)
4	<b>USB 2</b> Anschluss
5	<b>LIGHT</b> Lichteffect aus- / einschalten
6	<b>ECHO</b> Soundeffect aus- / einschalten
7	<b>SCOURCE</b> / $\cup$ Quelle wählen / Gerät in Standby / einschalten



8	▶II/⊗/SCAN Wiedergabe steuern/Bluetooth Kopplung / automatischer Sendersuchlauf
9	▶▶/TUN. +nächster Titel / Sender vorlauf
10	<b>POWER</b> Gerät ein- / ausschalten
11	<b>VOLUME</b> Lautstärkeregler
12	Display
13	⊖MIC VOL.⊕ Mikrofon Lautstärkeregler
14	<b>SUPER BASS</b> Bass Verstärkung aus- / einschalten
15	◀◀/Tun.- vorheriger Titel / Sender rücklauf
16	<b>P-MODE/M.</b> / Abspiel Modus / Sender speichern
17	<b>EQ</b> Equalizer Voreinstellungen
18	⊖10 / M. / FOLD.
19	10 / M. / FOLD.⊕
20	<b>USB 1</b> Anschluss
21	FM-Antenne
22	Bassreflex Öffnungen
23	Netzanschluss

## 6. Netzbetrieb - Netzkabel anschließen

- ▶ Schließen Sie das mitgelieferte Netzanschlusskabel an der **AC IN 230V~50Hz**-Buchse des Geräts an.
- ▶ Verbinden Sie den Stecker des Netzkabels mit einer gut zugänglichen Netzsteckdose.

## 7. Interner Akku

Sobald der Partylautsprecher mit einer Netzsteckdose verbunden ist, lädt sich der interne verbaute Akku automatisch auf. Die **CHARGE** LED leuchtet während des Ladevorganges rot.

Ist der Ladevorgang abgeschlossen und der intern verbaute Akku voll aufgeladen, leuchtet die **CHARGE** LED grün.

Wenn der Ladestand des Akkus zu gering ist, fängt die **CHARGE** LED an rot zu blinken.

### 7.1. Gerät aufstellen

- Stellen Sie die Geräte auf eine ebene, feste Oberfläche. Einige aggressive Möbellacke können die Gummifüße der Geräte angreifen. Stellen Sie das Gerät ggf. auf eine Unterlage.



#### **HINWEIS!**

Wenn Sie Anschlüsse an ein externes Gerät vornehmen, ziehen Sie vorher die Netzstecker des Gerätes ab!

### 7.2. Antennenempfang

Auf der Rückseite des Hauptgerätes befindet sich eine Antenne. Entrollen Sie diese ganz und verlegen Sie diese für den optimalen Empfang.

---

## 8. Einschalten / Standby

- ▶ Betätigen Sie den Schalter **POWER**, um das Gerät einzuschalten. Das Display leuchtet auf.



### HINWEIS!

Wird der Partylautsprecher über die interne Batterie betrieben, schaltet sich der Partylautsprecher nach 15 Minuten automatisch in den Standby Modus.

- ▶ Drücken Sie die Taste **SOURCE/ ⏻**, um das Gerät wieder in einzuschalten.

### 8.1. Lautstärke anpassen

- ▶ Drehen Sie den Lautstärkeregler in Richtung  $\oplus$ , um die Lautstärke zu erhöhen oder in Richtung  $\ominus$  um die Lautstärke zu verringern.

### 8.2. Super Bass

- ▶ Drücken Sie die **SUPER BASS** Taste, um den Bass Boost zu aktivieren. Ist der Bass Boost aktiviert, erscheint **BASS** im Display.
- ▶ Drücken Sie die **SUPER BASS** Taste erneut, um den Bass Boost zu deaktivieren.

### 8.3. Equalizer

- ▶ Drücken Sie die **EQ** Taste wiederholt, um eine vorinstallierte Einstellungen zu aktivieren. Folgende Einstellungen sind abgespeichert:

- **FLAT**
- **POP**
- **CLASSIC**
- **JAZZ**
- **ROCK**

### 8.4. Party Licht

- ▶ Drücken Sie die **LIGHT** Taste wiederholt, um eine vorinstallierte Licht Einstellungen zu aktivieren. Folgende Einstellungen sind abgespeichert:
  - Lautsprecher LED's leuchten dauerhaft blau
  - Lautsprecher LED's blinken blau
  - Lautsprecher LED's leuchten rot
  - Lautsprecher LED's blinken rot
  - Lautsprecher LED's blinken in verschiedenen Farben
- ▶ Halten Sie die **LIGHT** Taste gedrückt und drücken Sie die **LIGHT** Taste wiederholt, umzwischen folgende erweiterte Einstellungen zu wählen:
  - äusserer Lautsprecher LED Ring leuchtet dauerhaft blau
  - äusserer Lautsprecher LED Ring leuchtet dauerhaft rot
  - äusserer Lautsprecher LED Ring blinkt abwechselnd rot / blau

---

## 9. Externes Wiedergabegerät anschließen

Sie können den Anschluss **AUX IN** für die Verbindung zu einem externen Wiedergabegerät (z. B. CD-Player oder MP3-Player) nutzen.

- ▶ Schalten Sie das Gerät in den Bereitschafts-Modus.
- ▶ Schalten Sie Ihr externes Gerät aus.
- ▶ Stecken Sie das eine Ende eines 3,5 mm Klinkenkabels (nicht im Lieferumfang enthalten) in den **AUX IN**-Anschluss auf der Oberseite des Gerätes.
- ▶ Das andere Ende des Kabels verbinden Sie mit Ihrem externen Gerät.
- ▶ Schalten Sie Ihr externes Gerät ein.
- ▶ Schalten Sie den Partylautsprecher durch Druck auf die Taste **SOURCE/**  ein.



### HINWEIS!

Schalten Sie zunächst durch Druck auf den Schalter **POWER** den Partylautsprecher ein, falls der Partylautsprecher ausgeschaltet sein sollte .

- ▶ Drücken Sie die Taste **SOURCE/**  mehrmals, bis **AUX** im Display angezeigt wird. Das Audiosignal Ihres externen Gerätes wird jetzt wiedergegeben.

## 10. Radio

- ▶ Drücken Sie ggf. die Taste **SOURCE/**  ein- oder mehrmals, um in den Radiomodus zu wechseln. Im Display wird **FM** und die aktuelle Frequenz angezeigt.

### 10.1. Sender einstellen

- ▶ Drücken Sie die Tasten **▶▶/TUN. +** oder **◀◀/Tun.-** kurz, um eine bestimmte Frequenz einzustellen. Halten Sie eine der Tasten gedrückt, um automatisch den nächsten Sender zu suchen.

### 10.2. Sender speichern und aufrufen

#### 10.2.1. Sender automatisch speichern

- ▶ Halten Sie die Taste **▶▶/**  **Scan** gedrückt, bis der Sendersuchlauf automatisch startet. Es werden nun alle gefundenen Sender der Reihe nach automatisch gespeichert. Drücken Sie die Taste **▶▶/TUN.+** oder **◀◀/Tun.-** , um die automatische Speicherung zu stoppen.

#### 10.2.2. Sender manuell speichern

- ▶ Stellen Sie einen zu speichernden Radiosender ein.
- ▶ Drücken Sie die Taste **P-MODE/M**. Im Display blinkt die Anzeige für den Programmplatz (z. B. **P01**).
- ▶ Wählen Sie mit den Tasten **⊖10/M./FOLD.** oder **10/M./FOLD.⊕** den gewünschten Programmplatz, auf dem der Radiosender gespeichert werden soll.
- ▶ Drücken Sie die Taste **P-MODE/M**. erneut, um das Speichern abzuschließen.

#### 10.2.3. Sender aufrufen

- ▶ Drücken Sie die Tasten **⊖10/M./FOLD.** oder **10/M./FOLD.⊕** ein- oder mehrmals. Im Display erscheint die Anzeige für den Programmplatz (z. B. **P01**).

## 11. USB-Speicherstick einsetzen

- ▶ Entfernen Sie die Schutzkappe und stecken den USB-Speicher in den gewünschten USB Slot.
- ▶ Drücken Sie die Taste **SOURCE/**  ein- oder mehrmals, um die gewünschte Betriebsart zu wählen: **USB1** erscheint für den Betrieb über den USB1 Port, **USB2** für den Betrieb über den USB2 Port.



### HINWEIS!

An den USB-Anschlüssen, können Sie USB-Speichersticks anschließen. Beachten Sie folgendes:

- Aufgrund der zahlreichen verschiedenen Dateisysteme und Dateiformate kann die Funktion von angeschlossenen Speichern nicht garantiert werden.
- Je nach Größe des Datenträgers kann es länger dauern, bis das System erkannt wird.
- Unterstützte Dateisysteme sind FAT16 und FAT32; das unterstützte Dateiformat ist MP3.
- Externe Festplatten werden nicht unterstützt.

### 11.1. Wiedergabe starten/anhalten

- ▶ Mit der Taste **▶II/**  **Scan** starten Sie die Wiedergabe von Titeln. Um die Wiedergabe zu unterbrechen, drücken Sie die Taste erneut. Ein weiterer Druck auf die Taste setzt die Wiedergabe fort.

### 11.2. Titelwahl, Schneller Rück-/Vorlauf

- ▶ Drücken Sie die Taste **◀◀/TUN.-**, um zum Anfang des wiedergegebenen Titels zurück zu kehren. Drücken Sie die Taste noch einmal, um zum vorigen Titel zu springen. Mit der Taste **▶▶/TUN. +** springen Sie direkt zum nächsten Titel.
- ▶ Halten Sie die Taste **◀◀/TUN.-** gedrückt, um einen schnellen Rücklauf innerhalb eines Titels durchzuführen; mit **▶▶/TUN. +** geschieht dies vorwärts.

### 11.3. Ordnerwahl

Wenn Sie MP3-Dateien wiedergeben, können diese in verschiedenen Ordnern gespeichert sein, um einen besseren Überblick zu behalten.

- ▶ Um bei einem MP3-Datenträger den Ordner zu wechseln, drücken und halten Sie die Taste **⊖ 10/M./FOLD.** oder **10/M./FOLD.⊕** gedrückt.

### 11.4. Wiederholungsfunktionen/Zufallswiedergabe

Die Reihenfolge, in der die Titel wiedergegeben werden, können Sie selbst bestimmen.

Gehen Sie wie folgt vor:

- ▶ Pausieren Sie die Wiedergabe mit **▶II/**  **Scan**.
- ▶ Drücken Sie die Taste **P-MODE/M.** wiederholt, bis im Display **. I .** leuchtet, um den momentan gespielten Titel dauerhaft zu wiederholen.
- ▶ Drücken Sie die Taste **P-MODE/M.** erneut, um die Wiederholung zu unterbrechen.
- ▶ Drücken Sie die Taste **P-MODE/M.** wiederholt, bis im Display **∞** leuchtet, um alle Titel dauerhaft zu wiederholen.
- ▶ Drücken Sie die Taste **P-MODE/M.** erneut, um die Wiederholung zu unterbrechen.
- ▶ Drücken Sie die Taste **P-MODE/M.** wiederholt, bis im Display **RAND** leuchtet, um die Zufallswiedergabe zu starten.
- ▶ Drücken Sie die Taste **P-MODE/M.** erneut, um die Zufallswiedergabe zu unterbrechen.

---

## 11.5. Gerät über Bluetooth verbinden

Der Bluetooth-Betrieb ermöglicht den kabellosen Empfang von Audiosignalen eines externen, Bluetooth-fähigen Audio-Ausgabegeräts. Achten Sie darauf, dass der Abstand zwischen beiden Geräten nicht größer als 10 Meter sein sollte.



### HINWEIS

Es kann immer nur ein Bluetooth-Gerät mit dem Lautsprecher gekoppelt werden. Eine gleichzeitige Verbindung mit einem Telefon und einer Audio-Ausgabequelle ist nicht möglich.

### 11.5.1. Bluetoothfähiges Ausgabegerät

Um ein Bluetooth-fähiges Audio-Ausgabegerät anzuschließen, gehen Sie wie folgt vor:

- ▶ Schalten Sie den Party Lautsprecher ein und wählen Sie den BT Modus.

Das Gerät befindet sich im Such-Modus. Während der Suche blinkt die **PAIR** LED schnell blau.



### HINWEIS

Das Gerät versucht sich automatisch mit dem zuletzt via Bluetooth verbundenem Audio-Ausgabegerät zu verbinden. Ist dies nicht möglich, sendet der Bluetooth Lautsprecher seine Geräteidentifikation via Bluetooth und die **PAIR** LED blinkt schnell blau.

- ▶ Schalten Sie an Ihrem Audio-Ausgabegerät die Bluetooth-Funktion ein und aktivieren Sie den Such-Modus, um beide Geräte aufeinander abzustimmen.



### HINWEIS

Informationen über die Bluetooth-Funktion Ihres Audio-Ausgabegeräts entnehmen Sie ggf. der dazugehörigen Bedienungsanleitung.

Der Gerätenamen des Lautsprechers wird angezeigt, sobald das Signal gefunden wurde.

- ▶ Falls eine Passworteingabe erforderlich ist, geben Sie 0000 ein.

Die Geräteabstimmung beider Geräte ist abgeschlossen, wenn die LED Anzeige blau leuchtet und ein Signalton ertönt.

## 12. Mikrofone anschließen

Die Mikrofone lassen sich in jedem Betriebsmodus nutzen. Gehen Sie wie folgt vor, um die Mikrofone anzuschließen:

- ▶ Schalten Sie den Party Lautsprecher ggfs. aus.
- ▶ Stecken Sie das Mikrofon in die gewünschte Mikrofon Buchse **MIC 1** oder **MIC 2**.
- ▶ Stellen Sie mit dem Regler **⊖MIC VOL.⊕** die gewünschte Mikrofon Lautstärke ein.
- ▶ Drücken Sie die Taste **ECHO**, um die Echo Funktion zu nutzen.
- ▶ Drücken Sie erneut die Taste **ECHO**, um die Echo Funktion auszuschalten.

## 13. Reinigung

Bevor Sie das Gerät reinigen, ziehen Sie unbedingt immer zuerst den Netzstecker.

Verwenden Sie für die Reinigung nur ein trockenes, weiches Tuch. Benutzen Sie keine chemischen Lösungs- und Reinigungsmittel, weil diese die Oberfläche und/oder die Beschriftungen des Gerätes beschädigen können.

## 14. Konformitätsinformation

Hiermit erklärt Medion AG, dass sich dieses Gerät in Übereinstimmung mit den grundlegenden Anforderungen und den übrigen einschlägigen Bestimmungen befindet:

- Richtlinie 2014/53/EU
- Öko-Design Richtlinie 2009/125/EG
- RoHS-Richtlinie 2011/65/EU.

Vollständige Konformitätserklärungen sind erhältlich unter [www.medion.com/conformity](http://www.medion.com/conformity).

### 14.1. Informationen zum Bluetooth

Frequenzbereich: 2,4 GHz

Frequenzbereich/MHz	max. Sendeleistung/dBm
2400 - 2408	4 dBm

## 15. Entsorgung



### VERPACKUNG

Ihr Gerät befindet sich zum Schutz vor Transportschäden in einer Verpackung. Verpackungen sind aus Materialien hergestellt, die umweltschonend entsorgt und einem fachgerechten Recycling zugeführt werden können.



### GERÄT

Altgeräte dürfen nicht im normalen Hausmüll entsorgt werden.

Entsprechend Richtlinie 2012/19/EU ist das Gerät am Ende seiner Lebensdauer einer geordneten Entsorgung zuzuführen.

Dabei werden im Gerät enthaltene Wertstoffe der Wiederverwertung zugeführt und die Belastung der Umwelt vermieden.

Geben Sie das Altgerät an einer Sammelstelle für Elektroschrott oder einem Wertstoffhof ab.

Wenden Sie sich für nähere Auskünfte an Ihr örtliches Entsorgungsunternehmen oder Ihre kommunale Verwaltung.



### BATTERIEN

Verbrauchte Batterien gehören nicht in den Hausmüll. Akkus/Batterien müssen sachgerecht entsorgt werden. Zu diesem Zweck stehen im batterievertreibenden Handel sowie bei kommunalen Sammelstellen entsprechende Behälter zur Entsorgung bereit. Weitere Auskünfte erteilen Ihr örtlicher Entsorgungsbetrieb oder Ihre kommunale Verwaltung.

## 16. Technische Daten

### Spannungsversorgung

Spannung	AC 100-240 V ~ 60/50Hz
Leistungsaufnahme	33 W
Ausgangsleistung	2 x 30 W

### Batterie

Blei Gel Akku	12V  4000mA/h 48Wh
4 Stunden Wiedergabe bei 75% Lautstärke	

### Radio

UKW-Band	FM 87.5 - 108 MHz 30 Senderspeicher PLL FM Stereo.
FM-Antenne	fest installierte Wurfantenne

### Anschlüsse für externe Funktionen

AUX-Eingang	3.5mm Klinkenstecker
Mikrofon-Eingang	6.3mm Klinkenstecker
USB-Anschluss <sup>1</sup>	

### Bluetooth

Bluetooth Version	A2DP1.2, AVRCP, SPP
1.1 Standard Host	bis 32GB 5V  200mA max.
Abmessungen (BxHxT)	259 x 610 x 272 mm
Gewicht	7,12kg

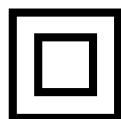

#### Schutzklasse II

Elektrogeräte der Schutzklasse II sind Elektrogeräte die durchgehend doppelte und/oder verstärkte Isolierung besitzen und keine Anschlussmöglichkeiten für einen Schutzleiter haben. Das Gehäuse eines isolierstoffumschlossenen Elektrogerätes der Schutzklasse II kann teilweise oder vollständig die zusätzliche oder verstärkte Isolierung bilden.

<sup>1</sup> USB Verlängerungskabel und Kartenleseadapter werden nicht unterstützt.  
Die Kompatibilität zu allen am Markt erhältlichen MP3-Player, USB-Sticks oder Speicherkarten kann nicht garantiert werden.

# Sommaire

<b>1.</b>	<b>À propos de ce mode d'emploi .....</b>	<b>17</b>
1.1.	Symboles et avertissements utilisés dans ce mode d'emploi.....	17
<b>2.</b>	<b>Utilisation conforme.....</b>	<b>18</b>
<b>3.</b>	<b>Consignes de sécurité.....</b>	<b>18</b>
3.1.	Catégories de personnes non autorisées.....	18
3.2.	Installation de l'appareil en toute sécurité .....	18
3.3.	Alimentation électrique .....	19
3.4.	Température ambiante .....	20
3.5.	Réparation .....	20
<b>4.</b>	<b>Contenu de l'emballage .....</b>	<b>20</b>
<b>5.</b>	<b>Vue d'ensemble de l'appareil.....</b>	<b>21</b>
<b>6.</b>	<b>Fonctionnement sur secteur – raccorder le cordon d'alimentation .....</b>	<b>22</b>
<b>7.</b>	<b>Batterie interne.....</b>	<b>22</b>
7.1.	Installer l'appareil.....	22
7.2.	Réception de l'antenne.....	22
<b>8.</b>	<b>Mise en marche / veille (standby).....</b>	<b>23</b>
8.1.	Régler le volume .....	23
8.2.	Super Bass.....	23
8.3.	Égaliseur .....	23
8.4.	Lumière de soirée .....	23
<b>9.</b>	<b>Brancher un périphérique de lecture externe.....</b>	<b>24</b>
<b>10.</b>	<b>Radio.....</b>	<b>24</b>
10.1.	Régler les stations.....	24
10.2.	Mémoriser et écouter des stations.....	24
<b>11.</b>	<b>Brancher une clé USB .....</b>	<b>25</b>
11.1.	Lancer/interrompre la lecture .....	25
11.2.	Sélection d'un titre, retour/avance rapide .....	25
11.3.	Sélection d'un dossier .....	25
11.4.	Fonctions de répétition/lecture aléatoire .....	25
11.5.	Connecter un périphérique via Bluetooth.....	26
<b>12.</b>	<b>Brancher les microphones .....</b>	<b>26</b>
<b>13.</b>	<b>Nettoyage.....</b>	<b>26</b>
<b>14.</b>	<b>Information relative à la conformité .....</b>	<b>27</b>
14.1.	Informations sur Bluetooth.....	27
<b>15.</b>	<b>Élimination .....</b>	<b>27</b>
<b>16.</b>	<b>Caractéristiques techniques .....</b>	<b>28</b>





# 1. À propos de ce mode d'emploi



Veillez lire attentivement le présent mode d'emploi dans son intégralité et respecter toutes les consignes indiquées. Vous garantirez ainsi un fonctionnement fiable et une longue durée de vie de l'appareil. Gardez toujours ce mode d'emploi à portée de main à proximité de l'appareil. Conservez bien le mode d'emploi afin de pouvoir le remettre au nouveau propriétaire si vous donnez ou vendez l'appareil.

## 1.1. Symboles et avertissements utilisés dans ce mode d'emploi



### **DANGER !**

Avertissement d'un risque vital immédiat !



### **AVERTISSEMENT !**

Avertissement d'un risque vital possible et/ou de blessures graves irréversibles !



### **PRUDENCE !**

Avertissement d'un risque possible de blessures moyennes à légères !



### **ATTENTION !**

Respecter les consignes pour éviter tout dommage matériel !



### **REMARQUE !**

Informations supplémentaires pour l'utilisation de l'appareil !



### **REMARQUE !**

Respecter les consignes du mode d'emploi !



### **AVERTISSEMENT !**

Avertissement d'un risque de choc électrique !

- Énumération / information sur des événements se produisant en cours d'utilisation
- ▶ Action à exécuter



Déclaration de conformité (voir chapitre « Information relative à la conformité ») : les produits portant ce symbole sont conformes aux exigences des directives communautaires.



La signalétique « Triman » informe le consommateur que le produit est recyclable, est soumis à un dispositif de responsabilité élargie des producteurs et relève d'une consigne de tri en France.

---

## 2. Utilisation conforme

Veillez noter qu'en cas d'utilisation non conforme, la garantie est annulée :

- Ne transformez pas l'appareil sans notre accord et n'utilisez pas d'appareils supplémentaires autres que ceux que nous avons nous-mêmes autorisés ou vendus.
- Utilisez uniquement des pièces de rechange et accessoires que nous avons vendus ou autorisés.
- Tenez compte de toutes les informations contenues dans le présent mode d'emploi, en particulier des consignes de sécurité. Toute autre utilisation est considérée comme non conforme et peut entraîner des dommages corporels ou matériels.
- N'utilisez pas l'appareil dans des zones potentiellement explosives. En font p. ex. partie les installations de citernes, les zones de stockage de carburant ou les zones dans lesquelles des solvants sont traités. Cet appareil ne doit pas non plus être utilisé dans des zones où l'air contient des particules en suspension (p. ex. poussière de farine ou de bois).
- N'utilisez pas l'appareil en plein air.
- N'exposez pas l'appareil à des conditions extrêmes. À éviter :
  - Humidité de l'air élevée ou contact avec des liquides
  - Températures extrêmement hautes ou basses
  - Rayonnement direct du soleil
  - Feu nu

## 3. Consignes de sécurité

### 3.1. Catégories de personnes non autorisées

- ▶ Conservez l'appareil et les accessoires dans un endroit hors de portée des enfants.
- ▶ Cet appareil peut être utilisé par des enfants âgés de plus de 8 ans et par des personnes à capacités physiques, sensorielles ou mentales restreintes ou manquant d'expériences et/ou de connaissances s'ils sont surveillés ou s'ils ont reçu des instructions pour pouvoir utiliser l'appareil en toute sécurité et ont compris les dangers en résultant.
- ▶ Ne pas laisser les enfants jouer avec l'appareil.
- ▶ Le nettoyage et la maintenance de l'appareil par l'utilisateur ne doivent pas être exécutés par des enfants, sauf si ceux-ci sont âgés de plus de 8 ans et sont surveillés.
- ▶ Tenez les enfants de moins de 8 ans à distance de l'appareil et du cordon d'alimentation.



#### **AVERTISSEMENT !**

##### **Risque de suffocation !**

L'ingestion ou l'inhalation de petites pièces ou de films présente un risque de suffocation.

- ▶ Conservez le film d'emballage hors de portée des enfants.

### 3.2. Installation de l'appareil en toute sécurité



#### **REMARQUE !**

##### **Risque de dommage de l'appareil en cas de manipulation incorrecte.**

Durant les premières heures d'utilisation, les appareils neufs peuvent dégager une odeur typique inévitable, mais totalement inoffensive s'estompant progressivement au fil du temps.

Pour combattre cette formation d'odeur, nous vous conseillons d'aérer régulièrement la pièce. Lors du développement de ce produit, nous avons tout mis en œuvre pour que les taux restent largement inférieurs aux taux limites en vigueur.

- ▶ Ne posez pas de récipients remplis de liquide (p. ex. un vase) sur ou à proximité de l'appareil et du cordon d'alimentation. Le récipient pourrait se renverser et le liquide porter atteinte à la sécurité électrique.
- ▶ Protégez l'appareil et tous les périphériques raccordés de l'humidité, des gouttes et projections d'eau. Protégez également l'appareil de la poussière, de la chaleur et du rayonnement direct du soleil afin d'éviter tout dysfonctionnement.
- ▶ Ne placez aucune source de feu nu (bougies allumées ou similaire) sur ou à proximité de l'appareil.
- ▶ Afin d'éviter tout risque d'endommagement suite à un échauffement, ne recouvrez pas la fiche d'alimentation de l'appareil avec des objets tels que revues, couvertures, etc.
- ▶ Ne posez pas d'objets sur les câbles, ils pourraient être endommagés.
- ▶ Placez et utilisez tous les composants sur un support stable, plan et exempt de vibrations afin d'éviter que l'appareil ne tombe.
- ▶ Prévoyez au moins un mètre de distance entre le haut-parleur et les sources de brouillage à haute fréquence et magnétiques éventuelles (téléviseur, autres haut-parleurs, téléphone portable, etc.) afin d'éviter tout dysfonctionnement.
- ▶ Tous les appareils multimédia qui sont raccordés au haut-parleur doivent respecter les exigences de la directive « Basse tension ».

### 3.3. Alimentation électrique

- ▶ Les prises de courant doivent se trouver à proximité de l'appareil et être facilement accessibles. Disposez les câbles de manière à ce que personne ne puisse marcher ou trébucher dessus.
- ▶ Pour couper l'alimentation en courant, débranchez la fiche d'alimentation de l'appareil de la prise. Pour débrancher la fiche d'alimentation, tirez toujours au niveau de la fiche. Ne tirez jamais sur le cordon afin d'éviter tout dommage.
- ▶ Branchez l'appareil uniquement sur des prises mises à la terre de 100-240 V ~ 50/60 Hz. Si vous n'êtes pas sûr du voltage sur le lieu d'installation, renseignez-vous auprès de votre centre EDF.
- ▶ N'utilisez plus la fiche d'alimentation de l'appareil si le boîtier ou le cordon d'alimentation de l'appareil est endommagé.
- ▶ N'ouvrez en aucun cas le boîtier de l'appareil. Tout contact éventuel avec des pièces sous tension ainsi que toute modification de la structure électrique et mécanique vous expose à des dangers et peuvent entraîner des dysfonctionnements de l'appareil.



#### REMARQUE !

En cas d'orage ou si vous n'utilisez pas l'appareil pendant une période prolongée, débranchez-le du réseau électrique.

- ▶ En cas de non-utilisation de l'appareil, débranchez la fiche d'alimentation de la prise ou utilisez un bloc multiprise master/slave pour éviter toute consommation de courant lorsque l'appareil est éteint.

---

### 3.4. Température ambiante

- ▶ L'appareil peut être utilisé à une température ambiante de 5° C à +40° C.
- ▶ Lorsqu'il est éteint, l'appareil peut être stocké à une température de -20° C à +60° C.
- ▶ Utilisez l'appareil uniquement dans des pièces ou environnements secs.



#### **DANGER !**

#### **Risque d'électrocution !**

En cas de fortes variations de température ou d'humidité, il est possible que, par condensation, de l'humidité se forme à l'intérieur de l'appareil, pouvant provoquer un court-circuit.

- ▶ Après tout transport de l'appareil, attendez qu'il soit à température ambiante avant de le mettre en service.

### 3.5. Réparation

- Adressez-vous au SAV si :
  - le cordon d'alimentation a fondu ou est endommagé,
  - du liquide s'est infiltré dans l'appareil,
  - l'appareil ne fonctionne pas correctement,
  - l'appareil est tombé ou le boîtier, endommagé.
- Faites réparer l'appareil uniquement par un personnel qualifié.

## 4. Contenu de l'emballage

Veuillez vérifier si la livraison est complète et nous informer dans un délai de quinze jours à compter de la date d'achat si ce n'est pas le cas.

- Haut-parleur de fête
- Cordon d'alimentation
- Mode d'emploi avec carte de garantie



#### **DANGER !**

#### **Risque de suffocation !**

Les films d'emballage peuvent être avalés ou utilisés dans un autre but que celui prévu et présentent donc un risque de suffocation !

- ▶ Conservez les emballages tels que les films ou sachets en plastique hors de portée des enfants.

## 5. Vue d'ensemble de l'appareil

DE

FR

NL

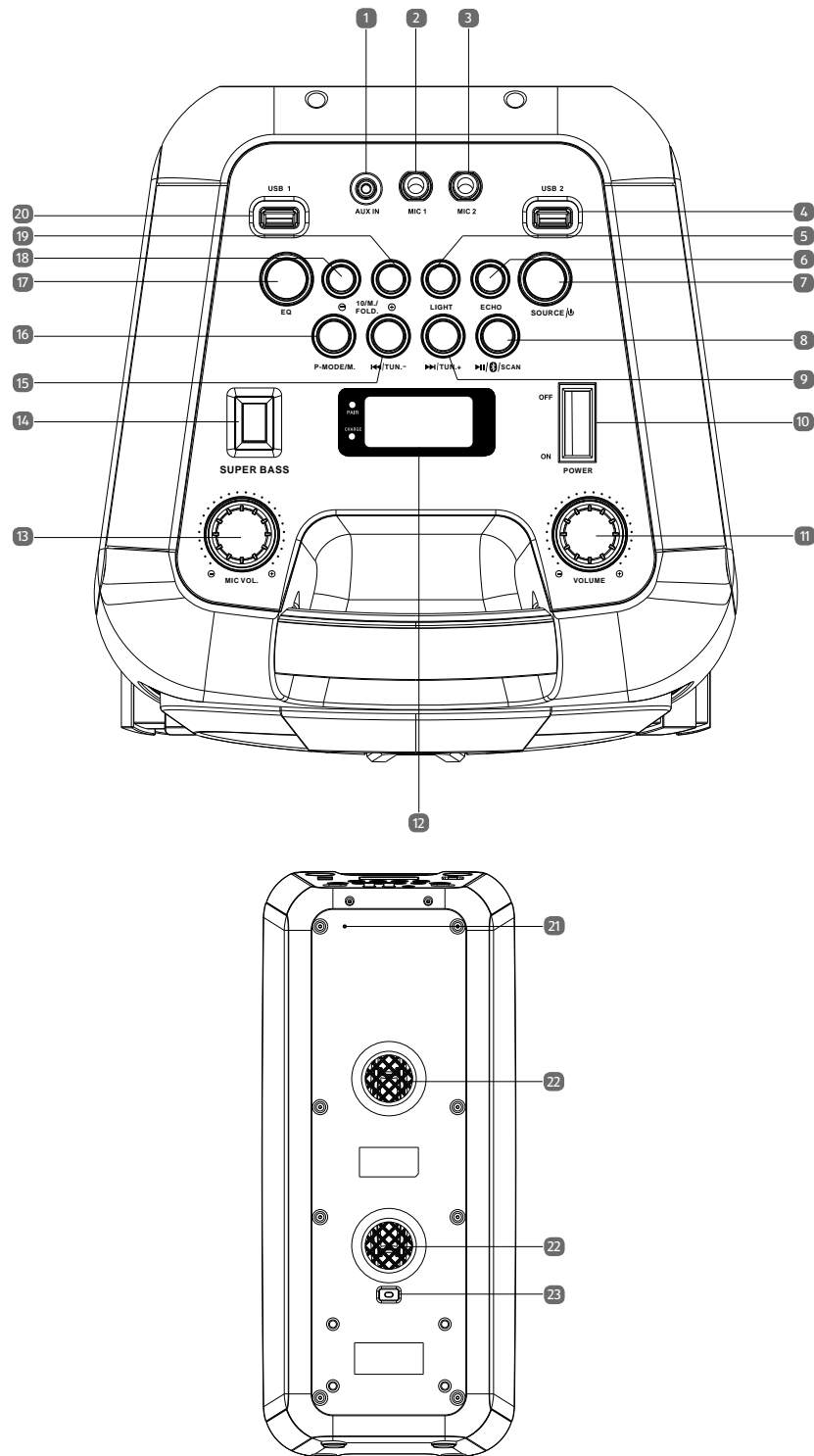

1	Entrée <b>AUX IN</b> (jack 3,5 mm)
2	Entrée <b>MIC 1</b> (jack 6,3 mm)
3	Entrée <b>MIC 2</b> (jack 6,3 mm)
4	Port <b>USB 2</b>
5	<b>LIGHT</b> Activer / désactiver effet lumineux
6	<b>ECHO</b> Activer / désactiver effet sonore
7	<b>SCOURCE</b> / $\cup$ Sélectionner la source / mettre l'appareil en mode Veille / allumer l'appareil

8	<b>▶II/⊗/Scan</b> Commander la lecture/connexion Bluetooth / recherche automatique des stations
9	<b>▶▶/TUN. +</b> Titre suivant / recherche des stations en avant
10	<b>POWER</b> Allumer/éteindre l'appareil
11	<b>VOLUME</b> Bouton de réglage du volume
12	Écran
13	<b>⊖MIC VOL.⊕</b> Bouton de réglage du volume des microphones
14	<b>SUPER BASS</b> Activer / désactiver amplification des basses
15	<b>◀◀/Tun.-</b> Titre précédent / recherche des stations en arrière
16	<b>P-MODE/M.</b> Mode de lecture / mémoriser les stations
17	<b>EQ</b> Préréglages de l'égaliseur
18	<b>⊖10 / M. / FOLD.</b>
19	<b>10 / M. / FOLD.⊕</b>
20	Port <b>USB 1</b>
21	Antenne FM
22	Ouvertures bass-reflex
23	Raccordement au secteur

## 6. Fonctionnement sur secteur – raccorder le cordon d'alimentation

- ▶ Raccordez le cordon d'alimentation fourni à la prise **AC IN 230V~50Hz** de l'appareil.
- ▶ Branchez la fiche du cordon d'alimentation sur une prise de courant facilement accessible.

## 7. Batterie interne

Dès que le haut-parleur de fête est branché sur une prise de courant, la batterie interne se charge automatiquement. La LED **CHARGE** est allumée en rouge pendant la charge.

Une fois la charge terminée et la batterie interne complètement chargée, la LED **CHARGE** est allumée en vert.

Si le niveau de charge de la batterie est trop faible, la LED **CHARGE** clignote en rouge.

### 7.1. Installer l'appareil

- Installez l'appareil sur un support stable et plan. Le vernis particulièrement agressif de certains meubles peut attaquer les pieds en caoutchouc de l'appareil. Placez éventuellement une protection sous l'appareil.



#### REMARQUE !

Avant de raccorder un périphérique externe, débranchez la fiche d'alimentation de l'appareil !

### 7.2. Réception de l'antenne

L'appareil principal comporte une antenne au dos. Déroulez-la complètement et orientez-la de manière à obtenir une réception optimale.

---

## 8. Mise en marche / veille (standby)

- ▶ Appuyez sur le bouton **POWER** pour allumer l'appareil. L'écran s'allume.



### REMARQUE !

Si le haut-parleur de fête fonctionne sur la batterie interne, il passe automatiquement en mode Veille au bout de 15 minutes.

- ▶ Appuyez sur la touche **SOURCE/**  pour rallumer le haut-parleur.

### 8.1. Régler le volume

- ▶ Tournez le bouton de réglage du volume vers  $\oplus$  pour augmenter le volume ou vers  $\ominus$  pour le réduire.

### 8.2. Super Bass

- ▶ Appuyez sur la touche **SUPER BASS** pour activer l'amplification des basses. Si cette fonction est activée, **BASS** apparaît sur l'écran.
- ▶ Appuyez de nouveau sur la touche **SUPER BASS** pour désactiver l'amplification des basses.

### 8.3. Égaliseur

- ▶ Appuyez plusieurs fois sur la touche **EQ** pour activer un des réglages préinstallés.

Les réglages disponibles sont :

- **FLAT**
- **POP**
- **CLASSIC**
- **JAZZ**
- **ROCK**

### 8.4. Lumière de soirée

- ▶ Appuyez plusieurs fois sur la touche **LIGHT** pour activer un des réglages de lumière préinstallés.

Les réglages disponibles sont :

- LED du haut-parleur sont allumées en bleu en permanence
- LED du haut-parleur clignotent en bleu
- LED du haut-parleur sont allumées en rouge
- LED du haut-parleur clignotent en rouge
- LED du haut-parleur clignotent dans différentes couleurs
- ▶ Maintenez la touche **LIGHT** enfoncée et appuyez plusieurs fois sur la touche **LIGHT** pour alterner entre les réglages étendus suivants :
  - Anneau à LED extérieur du haut-parleur est allumé en bleu en permanence
  - Anneau à LED extérieur du haut-parleur est allumé en rouge en permanence
  - Anneau à LED extérieur du haut-parleur clignote en alternance en rouge et bleu



---

## 9. Brancher un périphérique de lecture externe

Vous pouvez utiliser la prise **AUX IN** pour raccorder un périphérique de lecture externe tel qu'un lecteur CD ou MP3.

- ▶ Mettez l'appareil en mode Veille.
- ▶ Éteignez le périphérique externe.
- ▶ Branchez une extrémité d'un câble jack 3,5 mm (non fourni) sur la prise **AUX IN** sur le dessus de l'appareil.
- ▶ Branchez l'autre extrémité du câble sur le périphérique externe.
- ▶ Allumez le périphérique externe.
- ▶ Allumez le haut-parleur de fête en appuyant sur la touche **SOURCE/** .



### REMARQUE !

Si le haut-parleur de fête est éteint, allumez-le en appuyant sur le bouton **POWER**.

- ▶ Appuyez plusieurs fois sur la touche **SOURCE/**  jusqu'à ce qu'**AUX** s'affiche sur l'écran. Le signal audio du périphérique externe est maintenant restitué.

## 10. Radio

- ▶ Appuyez si nécessaire une ou plusieurs fois sur la touche **SOURCE/**  pour passer en mode Radio. **FM** et la fréquence actuelle s'affichent sur l'écran.

### 10.1. Régler les stations

- ▶ Appuyez brièvement sur la touche **▶▶/TUN.+** ou **◀◀/Tun.-** pour régler une certaine fréquence. Maintenez une des touches enfoncée pour rechercher automatiquement la prochaine station.

### 10.2. Mémoriser et écouter des stations

#### 10.2.1. Mémorisation automatique des stations

- ▶ Maintenez la touche **▶▶/Scan** enfoncée jusqu'à ce que la recherche des stations démarre automatiquement. Toutes les stations trouvées sont alors mémorisées automatiquement dans l'ordre. Appuyez sur la touche **▶▶/TUN.+** ou **◀◀/Tun.-** pour arrêter la mémorisation automatique des stations.

#### 10.2.2. Mémorisation manuelle des stations

- ▶ Sélectionnez la station de radio à mémoriser.
- ▶ Appuyez sur la touche **P-MODE/M**. L'affichage de l'emplacement mémoire (p. ex. **P01**) clignote sur l'écran.
- ▶ Sélectionnez avec la touche **⊖10/M./FOLD** ou **10/M./FOLD.⊕** l'emplacement mémoire sous lequel vous voulez enregistrer la station de radio.
- ▶ Appuyez de nouveau sur la touche **P-MODE/M** pour terminer la mémorisation des stations.

#### 10.2.3. Écouter des stations

- ▶ Appuyez une ou plusieurs fois sur la touche **⊖10/M./FOLD** ou **10/M./FOLD.⊕** L'affichage pour l'emplacement mémoire (p. ex. **P01**) apparaît sur l'écran.

## 11. Brancher une clé USB

- ▶ Enlevez le capuchon de protection et insérez la clé USB dans le port USB souhaité.
- ▶ Appuyez une ou plusieurs fois sur la touche **SOURCE/**  pour sélectionner le mode souhaité : **USB1** apparaît pour le fonctionnement via le port USB1 et **USB2**, pour le fonctionnement via le port USB2.



### REMARQUE !

Vous pouvez brancher des clés USB sur les ports USB de l'appareil. Veuillez tenir compte de ce qui suit :

- En raison des nombreux systèmes de fichiers et formats de fichier différents, le fonctionnement de supports de stockage raccordés ne peut pas être garanti.
- Selon la taille du support, le système peut mettre plus longtemps à être reconnu.
- Votre appareil supporte les systèmes de fichiers FAT16 et FAT32 et le format de fichier MP3.
- Les disques durs externes ne sont pas supportés.

### 11.1. Lancer/interrompre la lecture

- ▶ Pour lancer la lecture de titres, appuyez sur la touche **▶|/⊗/Scan**. Pour interrompre la lecture, appuyez de nouveau sur la touche. Appuyez encore une fois sur la touche pour reprendre la lecture.

### 11.2. Sélection d'un titre, retour/avance rapide

- ▶ Appuyez sur la touche **◀◀/TUN.-** pour revenir au début du titre en cours de lecture. Appuyez encore une fois sur la touche pour revenir au titre précédent. Avec la touche **▶▶/TUN.+**, vous passez directement au titre suivant.
- ▶ Maintenez la touche **◀◀/TUN.-** enfoncée pour lancer un retour rapide à l'intérieur d'un titre et la touche **▶▶/TUN.+** pour une avance rapide.

### 11.3. Sélection d'un dossier

Si vous voulez écouter des fichiers MP3, il est possible qu'à des fins de clarté, ceux-ci soient archivés dans différents dossiers.

- ▶ Pour changer de dossier avec un support de données MP3, appuyez sur la touche **⊖10/M./FOLD**. ou **10/M./FOLD.⊕** et maintenez-la enfoncée.

### 11.4. Fonctions de répétition/lecture aléatoire

Vous pouvez déterminer vous-même l'ordre de lecture des titres.

Procédez pour cela comme suit :

- ▶ Interrompez la lecture avec **▶|/⊗/Scan**.
- ▶ Appuyez plusieurs fois sur la touche **P-MODE/M**. jusqu'à ce que **I** s'allume sur l'écran pour répéter le titre en cours d'écoute en boucle.
- ▶ Appuyez de nouveau sur la touche **P-MODE/M**. pour interrompre la répétition.
- ▶ Appuyez plusieurs fois sur la touche **P-MODE/M**. jusqu'à ce que  s'allume sur l'écran pour répéter tous les titres en boucle.
- ▶ Appuyez de nouveau sur la touche **P-MODE/M**. pour interrompre la répétition.
- ▶ Appuyez plusieurs fois sur la touche **P-MODE/M**. jusqu'à ce que **RAND** s'allume sur l'écran pour lancer la lecture aléatoire.
- ▶ Appuyez de nouveau sur la touche **P-MODE/M**. pour interrompre la lecture aléatoire.

---

## 11.5. Connecter un périphérique via Bluetooth

Le mode Bluetooth permet la réception sans fil des signaux audio d'un périphérique de sortie audio externe compatible Bluetooth. Veillez à ce que la distance entre les deux appareils ne dépasse pas 10 mètres.



### REMARQUE

Un seul appareil Bluetooth peut toujours être connecté au haut-parleur. Une connexion simultanée avec un téléphone et une source de sortie audio n'est pas possible.

### 11.5.1. Périphérique de sortie compatible Bluetooth

Pour raccorder un périphérique de sortie audio compatible Bluetooth, procédez comme suit :

- ▶ Allumez le haut-parleur de fête et sélectionnez le mode BT.

L'appareil se trouve en mode Recherche. Pendant la recherche, la LED **PAIR** clignote rapidement en bleu.



### REMARQUE

L'appareil tente de se connecter automatiquement au périphérique de sortie audio connecté en dernier via Bluetooth. Si ce n'est pas possible, le haut-parleur Bluetooth envoie son identification d'appareil via Bluetooth et la LED **PAIR** clignote rapidement en bleu.

- ▶ Activez la fonction Bluetooth sur votre périphérique de sortie audio ainsi que le mode Recherche pour synchroniser les deux appareils.



### REMARQUE

Vous trouverez le cas échéant dans le mode d'emploi correspondant des informations sur la fonction Bluetooth de votre périphérique de sortie audio.

Le nom d'appareil du haut-parleur s'affiche dès que le signal a été trouvé.

- ▶ Si la saisie d'un mot de passe est nécessaire, entrez 0000.

La synchronisation des deux appareils est terminée lorsque la LED d'affichage bleue s'allume et qu'un signal sonore retentit.

## 12. Brancher les microphones

Les microphones peuvent être utilisés dans chaque mode. Procédez comme suit pour brancher les microphones :

- ▶ Éteignez le haut-parleur de fête si nécessaire.
- ▶ Branchez le microphone sur la prise microphone souhaitée **MIC 1** ou **MIC 2**.
- ▶ Avec le bouton **⊖MIC VOL.⊕**, réglez le volume de microphone souhaité.
- ▶ Appuyez sur la touche **ECHO** pour utiliser la fonction Écho.
- ▶ Appuyez de nouveau sur la touche **ECHO** pour désactiver la fonction Écho.

## 13. Nettoyage

Avant de nettoyer l'appareil, débranchez impérativement la fiche d'alimentation de la prise de courant.

Pour nettoyer l'appareil, utilisez uniquement un chiffon doux et sec. N'employez ni solvants ni produits d'entretien chimiques qui pourraient endommager la surface et/ou les inscriptions figurant sur l'appareil.

## 14. Information relative à la conformité

Par la présente, MEDION AG déclare que le présent appareil est conforme aux exigences essentielles et autres dispositions pertinentes :

- Directive 2014/53/UE
- Directive sur l'écoconception 2009/125/CE
- Directive RoHS 2011/65/UE

Les déclarations de conformité complètes sont disponibles sur [www.medion.com/conformity](http://www.medion.com/conformity).

### 14.1. Informations sur Bluetooth

Plage de fréquence : 2,4 GHz

Plage de fréquence/MHz	Puissance d'émission max./dBm
2400 - 2408	4 dBm

## 15. Élimination



### EMBALLAGE

Votre appareil se trouve dans un emballage de protection afin d'éviter qu'il ne soit endommagé au cours du transport. Les emballages sont fabriqués à partir de matériaux qui peuvent être éliminés de manière écologique et remis à un service de recyclage approprié.



### APPAREIL

Les appareils usagés ne doivent pas être jetés avec les déchets domestiques.

Conformément à la directive 2012/19/UE, lorsque l'appareil est arrivé en fin de vie, il doit être éliminé de manière réglementaire.

Les matériaux recyclables que contient l'appareil sont alors réutilisés, ce qui permet de ménager l'environnement.

Remettez l'appareil usagé dans un centre de collecte des déchets d'équipements électriques et électroniques ou une déchetterie.

Pour plus de renseignements, adressez-vous à une entreprise de recyclage locale ou à votre municipalité.



### PILES

Les piles usagées ne sont pas des déchets domestiques. Les piles/accus doivent être éliminés de manière appropriée. Les magasins vendant des piles et les lieux de collecte municipaux mettent à disposition des containers spéciaux prévus à cet effet. Renseignez-vous auprès d'une entreprise de recyclage locale ou de votre municipalité.

## 16. Caractéristiques techniques

### Tension d'alimentation

Tension	AC 100-240 V ~ 60/50 Hz
Consommation	33 W
Puissance de sortie	2 x 30 W

### Pile

Batterie plomb-gel	12 V  4000 mA/h 48 Wh
4 heures de lecture avec 75 % du volume	

### Radio

Bande FM	FM 87,5 - 108 MHz 30 stations programmables PLL FM stéréo
Antenne FM	Antenne-fil intégrée à l'appareil

### Prises pour fonctions externes

Entrée AUX	Connecteur jack 3,5 mm
Entrée microphone	Connecteur jack 6,3 mm
Port USB <sup>1</sup>	

### Bluetooth

Version Bluetooth	A2DP1.2, AVRCP, SPP
Hôte standard 1.1	32 Go max., 5 V  200 mA max.
Dimensions (l x H x P)	259 x 610 x 272 mm
Poids	7,12 kg

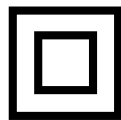

#### Classe de protection II

Les appareils électriques de la classe de protection II sont des appareils électriques comportant une isolation double et/ou renforcée continue et n'ayant pas de possibilités de raccordement pour un conducteur de protection. Le boîtier d'un appareil électrique entouré d'un matériau isolant de la classe de protection II peut constituer partiellement ou complètement l'isolation supplémentaire ou renforcée.

<sup>1</sup> Rallonge USB et adaptateur de carte mémoire ne sont pas supportés.  
La compatibilité avec tous les lecteurs MP3, clés USB ou cartes mémoire disponibles sur le marché ne peut pas être garantie.

# Inhoudsopgave

<b>1.</b>	<b>Over deze handleiding</b> .....	<b>31</b>
1.1.	In deze handleiding gebruikte waarschuwingspictogrammen en -woorden.....	31
<b>2.</b>	<b>Gebruik voor het beoogde doel</b> .....	<b>32</b>
<b>3.</b>	<b>Veiligheidsinstructies</b> .....	<b>32</b>
3.1.	Onbevoegde personen.....	32
3.2.	Apparaat veilig opstellen .....	32
3.3.	Netspanning .....	33
3.4.	Omgevingstemperatuur .....	34
3.5.	Reparatie.....	34
<b>4.</b>	<b>Inhoud van de verpakking</b> .....	<b>34</b>
<b>5.</b>	<b>Overzicht van het apparaat</b> .....	<b>35</b>
<b>6.</b>	<b>Netvoeding - netsnoer aansluiten</b> .....	<b>36</b>
<b>7.</b>	<b>Ingebouwde accu</b> .....	<b>36</b>
7.1.	Apparaat opstellen.....	36
7.2.	Antenneontvangst .....	36
<b>8.</b>	<b>Inschakelen/Stand-by</b> .....	<b>37</b>
8.1.	Volume aanpassen .....	37
8.2.	Super Bass.....	37
8.3.	Equalizer .....	37
8.4.	Partylicht .....	37
<b>9.</b>	<b>Extern afspeelapparaat aansluiten</b> .....	<b>38</b>
<b>10.</b>	<b>Radio</b> .....	<b>38</b>
10.1.	Zenders instellen.....	38
10.2.	Zenders opslaan en weergeven .....	38
<b>11.</b>	<b>USB-geheugenstick insteken</b> .....	<b>39</b>
11.1.	Afspelen starten/stopzetten .....	39
11.2.	Nummers selecteren, snel achteruit-/vooruitspoelen.....	39
11.3.	Mappenselectie .....	39
11.4.	Herhalingsfuncties/willekeurig afspelen .....	39
11.5.	Apparaat via Bluetooth verbinden.....	40
<b>12.</b>	<b>Microfoon aansluiten</b> .....	<b>40</b>
<b>13.</b>	<b>Reinigen</b> .....	<b>40</b>
<b>14.</b>	<b>Verklaring van conformiteit</b> .....	<b>41</b>
14.1.	Informatie over Bluetooth .....	41
<b>15.</b>	<b>Afvoer</b> .....	<b>41</b>
<b>16.</b>	<b>Technische gegevens</b> .....	<b>42</b>



# 1. Over deze handleiding



Lees deze handleiding aandachtig door en neem alle instructies in acht. Zo bent u verzekerd van een betrouwbare werking en een lange levensduur van uw apparaat. Bewaar deze handleiding altijd binnen handbereik bij het apparaat. Bewaar de handleiding goed, zodat u deze bij verkoop van het apparaat kunt doorgeven aan de nieuwe eigenaar.

## 1.1. In deze handleiding gebruikte waarschuwpictogrammen en -woorden



### **GEVAAR!**

Waarschuwing voor acuut levensgevaar!



### **WAARSCHUWING!**

Waarschuwing voor mogelijk levensgevaar en/of ernstig onherstelbaar letsel!



### **VOORZICHTIG!**

Waarschuwing voor mogelijk minder ernstig of gering letsel!



### **LET OP!**

Neem de aanwijzingen in acht om materiële schade te voorkomen!



### **OPMERKING!**

Aanvullende informatie over het gebruik van dit apparaat!



### **OPMERKING!**

Neem de aanwijzingen in de handleiding in acht!



### **WAARSCHUWING!**

Waarschuwing voor gevaar van een elektrische schok!

• Opsommingsteken/informatie over voorvallen die zich tijdens de bediening kunnen voordoen

► Advies over uit te voeren handelingen



Verklaring van conformiteit (zie het hoofdstuk "Verklaring van conformiteit"): Producten die met dit symbool zijn gemarkeerd, voldoen aan de eisen volgens de EU-richtlijnen.



---

## 2. Gebruik voor het beoogde doel

Denk er aan dat het recht op garantie bij ondoelmatig gebruik komt te vervallen:

- wijzig niets aan dit apparaat zonder onze toestemming en gebruik geen randapparatuur die niet door ons is goedgekeurd of geleverd.
- gebruik alleen door ons geleverde of goedgekeurde (vervangende) onderdelen en accessoires,
- neem alle informatie in deze handleiding in acht, met name de veiligheidsvoorschriften. Elke andere toepassing wordt beschouwd als oneigenlijk gebruik en kan leiden tot letsel of schade.
- Gebruik dit apparaat niet in omgevingen waar gevaar voor explosie bestaat. Hieronder wordt bv. verstaan: tankinstallaties, brandstofopslag of omgevingen waarin oplosmiddelen worden verwerkt. Dit apparaat mag ook niet worden gebruikt in omgevingen waar de lucht belast is met fijne deeltjes (bv. meel- of houtstof).
- Gebruik het apparaat niet in de open lucht.
- Stel het apparaat niet bloot aan extreme belastingen. Te vermijden zijn:
  - hoge luchtvochtigheid of vocht
  - extreem hoge of lage temperaturen
  - rechtstreeks zonlicht
  - open vuur

## 3. Veiligheidsinstructies

### 3.1. Onbevoegde personen

- ▶ Berg het apparaat en de accessoires buiten bereik van kinderen op.
- ▶ Deze apparaten kunnen worden gebruikt door kinderen vanaf 8 jaar en door personen met beperkte lichamelijke, zintuiglijke of geestelijke vermogens of met onvoldoende ervaring en/of kennis, mits deze personen onder toezicht staan of zijn geïnstrueerd in het gebruik van het apparaat zodat zij de daarmee samenhangende gevaren begrijpen.
- ▶ Kinderen mogen niet met het apparaat spelen.
- ▶ Reiniging en door de gebruiker uit te voeren onderhoud mogen niet worden uitgevoerd door kinderen, tenzij deze ouder zijn dan 8 jaar en onder toezicht staan.
- ▶ Kinderen die jonger zijn dan 8 jaar moeten uit de omgeving van het apparaat en het netsnoer worden gehouden.



#### **WAARSCHUWING!**

##### **Verstikkingsgevaar!**

Er is gevaar voor verstikking door het inslikken of inademen van kleine onderdelen of folie.

- ▶ Houd verpakkingsfolie buiten bereik van kinderen.

### 3.2. Apparaat veilig opstellen



#### **OPMERKING!**

##### **Mogelijke schade aan het apparaat door onjuiste behandeling**

Nieuwe apparaten kunnen gedurende de eerste gebruiksuren soms een typische, onvermijdelijke maar volstrekt ongevaarlijke geur afgeven, die na verloop van tijd steeds minder wordt.

---

Om geuroverlast zoveel mogelijk te beperken adviseren wij om de ruimte regelmatig te ventileren. We hebben er bij de ontwikkeling van dit product voor gezorgd dat we ruim onder de geldende grenswaarden zijn gebleven.

- ▶ Plaats geen voorwerpen die met vloeistof zijn gevuld, zoals vazen, op of in de buurt van het apparaat of het netsnoer. Deze voorwerpen kunnen omvallen, waarbij de vloeistof de elektrische veiligheid kan aantasten.
- ▶ Bescherm het apparaat en alle aangesloten apparatuur tegen vocht, druipt- en spatwater. Vermijd stof, hitte en blootstelling aan direct zonlicht om storingen te vermijden.
- ▶ Zet geen open vuur, zoals brandende kaarsen, op of in de buurt van de apparatuur.
- ▶ Bedek de netadapter niet met voorwerpen (tijdschriften, dekens etc.) om overmatige opwarming te vermijden.
- ▶ Plaats geen voorwerpen op de kabels omdat deze daardoor beschadigd kunnen raken.
- ▶ Plaats en gebruik alle onderdelen op een stabiele, vlakke en trillingvrije ondergrond zodat het apparaat niet kan vallen.
- ▶ Houd een afstand van minimaal één meter aan tussen het apparaat en hoogfrequente en magnetische storingsbronnen (televisietoestel, andere luidsprekerboxen, mobiele telefoons etc.) om storingen te vermijden.
- ▶ Alle multimedia-apparaten die op dit apparaat worden aangesloten, moeten voldoen aan de voorschriften van de laagspanningsrichtlijn.

### 3.3. Netspanning

- ▶ Het stopcontact moet zich in de buurt van het apparaat bevinden en moet gemakkelijk bereikbaar zijn. Leg de kabels zo neer dat niemand erop kan trappen of erover kan struikelen.
- ▶ Onderbreek de stroomvoorziening van uw apparaat door de stekker van de netadapter uit het stopcontact te trekken. Houd bij het lostrekken altijd de netadapter of de stekker zelf vast. Trek nooit aan de kabel om beschadiging te voorkomen.
- ▶ Sluit dit apparaat alleen aan op een geaard stopcontact van 100-240 V~ 50/60 Hz. Neem contact op met uw energieleverancier wanneer u niet zeker bent van de stroomvoorziening op de plaats van installatie.
- ▶ Gebruik de netadapter niet meer wanneer de behuizing of kabels beschadigd zijn.
- ▶ Open in geen geval de behuizing van het apparaat. Het eventuele aanraken van onderdelen die onder spanning staan of het veranderen van de elektrische en mechanische constructie kunnen gevaarlijk zijn en mogelijk tot onjuiste werking van het apparaat leiden.



#### **OPMERKING!**

Haal bij onweer of als u het apparaat langere tijd niet gebruikt de stekker uit het stopcontact.

- ▶ Als u het apparaat niet gebruikt, verwijder dan de stekker van het netsnoer uit het stopcontact of maak gebruik van een master-/slavevoorziening om te voorkomen dat stroom wordt verbruikt in uitgeschakelde toestand.

---

### 3.4. Omgevingstemperatuur

- ▶ Het apparaat mag worden gebruikt bij een omgevingstemperatuur tussen 5 °C en +40 °C.
- ▶ In uitgeschakelde toestand kan het apparaat worden opgeslagen bij een temperatuur tussen -20 °C en +60 °C.
- ▶ Gebruik het apparaat uitsluitend onder droge omstandigheden.



#### **GEVAAR!**

#### **Gevaar voor een elektrische schok!**

Bij grote schommelingen in temperatuur of luchtvochtigheid kan er door condensatie vochtvorming optreden waardoor kortsluiting kan worden veroorzaakt.

- ▶ Wacht na vervoer van het apparaat zo lang met de ingebruikname tot het apparaat de omgevingstemperatuur heeft aangenomen.

### 3.5. Reparatie

- Neem contact op met de klantenservice, indien:
  - het netsnoer geschroeid of beschadigd is,
  - vloeistof in het apparaat is binnengedrongen,
  - het apparaat niet correct functioneert,
  - het apparaat is gevallen of de behuizing beschadigd is.
- Laat reparaties aan uw apparaat uitsluitend uitvoeren door gekwalificeerd personeel.

## 4. Inhoud van de verpakking

Controleer de inhoud van de verpakking op volledigheid en stel ons binnen 14 dagen na aanschaf op de hoogte van eventueel ontbrekende onderdelen.

- Partyluidspreker
- Netsnoer
- Handleiding incl. garantiebewijs



#### **GEVAAR!**

#### **Verstikkingsgevaar!**

Verpakkingsfolie kan worden ingeslikt of verkeerd worden gebruikt. Hierdoor bestaat gevaar voor verstikking!

- ▶ Houd het verpakkingsmateriaal, zoals folie of plastic zakken, uit de buurt van kinderen.

## 5. Overzicht van het apparaat

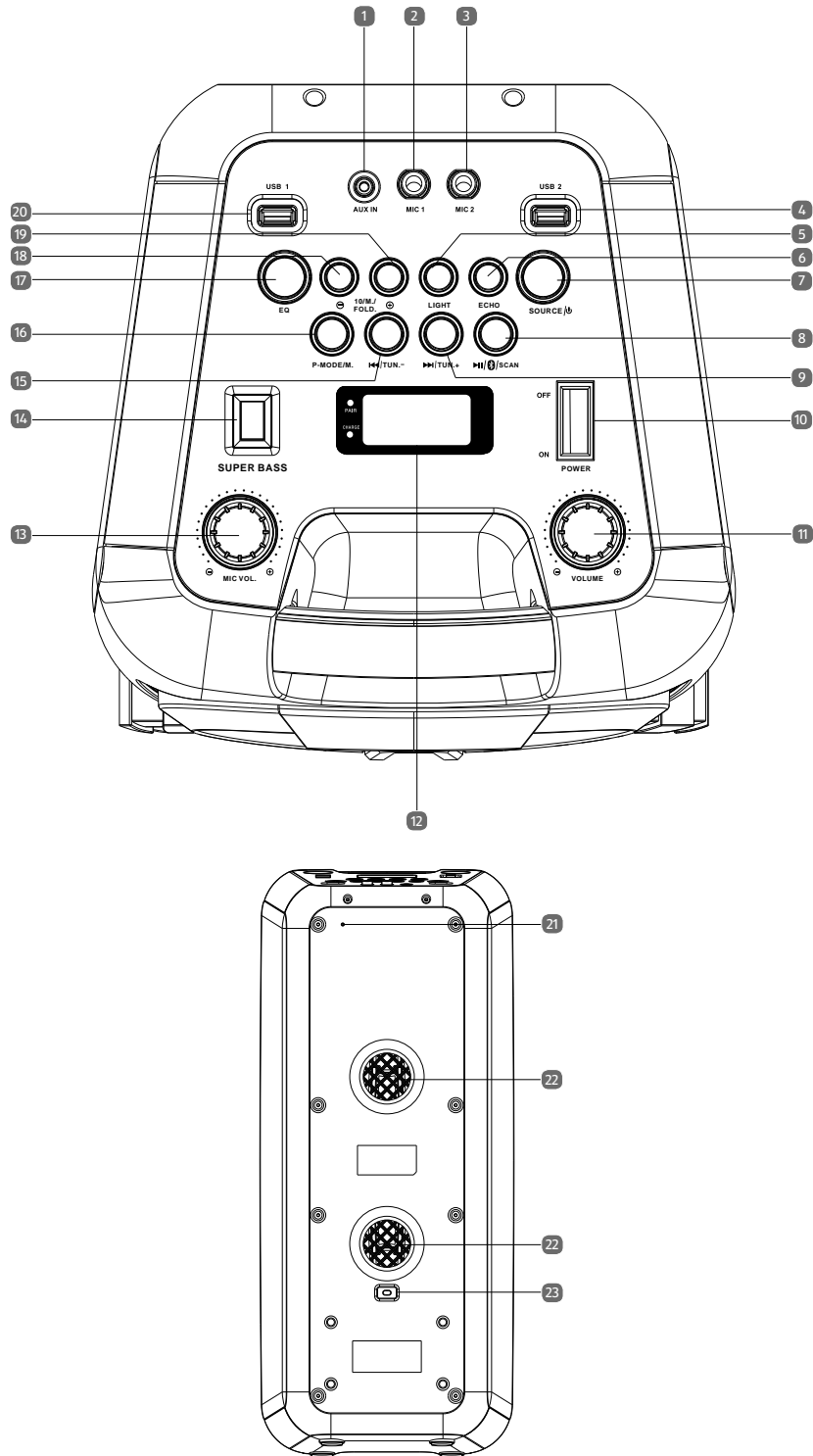

1	<b>AUX IN</b> ingang (3,5 mm klinkstekker)
2	<b>MIC 1</b> ingang (6,3 mm klinkstekker)
3	<b>MIC 2</b> ingang (6,3 mm klinkstekker)
4	<b>USB 2</b> aansluiting
5	<b>LIGHT</b> Lichteffect uit-/inschakelen
6	<b>ECHO</b> Soundeffect uit-/inschakelen
7	<b>SCOURCE</b> / $\cup$ Bron selecteren / apparaat op stand-by / inschakelen

8	 <b>Scan</b> Weergave besturen/Bluetooth-koppeling /automatisch zoeken naar zenders
9	 <b>TUN. +</b> volgende titel/zenders vooruit zoeken
10	<b>POWER</b> apparaat aan/uit
11	<b>VOLUME</b> volumeregelaar
12	Beeldscherm
13	 <b>MIC VOL.</b> Volumeregelaar van microfoon
14	<b>SUPER BASS</b> Basversterking uit-/inschakelen
15	 <b>Tun.-</b> vorige titel/zenders achteruit zoeken
16	<b>P-MODE/M.</b> /afspeelmodus/zender opslaan
17	<b>EQ</b> Voorinstellingen voor equalizer
18	 <b>10 / M. / FOLD.</b>
19	<b>10 / M. / FOLD.</b> 
20	<b>USB 1</b> aansluiting
21	FM-antenne
22	Basreflexopeningen
23	Netaansluiting

## 6. Netvoeding - netsnoer aansluiten

- ▶ Sluit de meegeleverde netvoedingskabel aan op de aansluiting **AC IN 230V~50Hz** van het apparaat.
- ▶ Steek de stekker van het netsnoer in een goed bereikbaar stopcontact.

## 7. Ingebouwde accu

Zodra de partyluidspreker met een stopcontact is verbonden, wordt de ingebouwde accu automatisch opgeladen. De led **CHARGE** licht tijdens het opladen rood op.

Als het opladen is voltooid en de ingebouwde accu volledig is opgeladen, licht de led **CHARGE** groen op.

Als de accu te ver leeg is, begint de led **CHARGE** rood te knipperen.

### 7.1. Apparaat opstellen

- Zet het apparaat op een vlak, stevig oppervlak. Sommige agressieve soorten meubellak kunnen de rubber voetjes van het apparaat aantasten. Leg eventueel iets onder het apparaat.



#### **OPMERKING!**

Trek voordat u een extern apparaat gaat aansluiten eerst de stekker van het apparaat uit het stopcontact!

### 7.2. Antenneontvangst

Aan de achterkant van het hoofdapparaat bevindt zich een antenne. Rol deze helemaal uit en richt de antenne voor een optimale ontvangst.

---

## 8. Inschakelen/Stand-by

- ▶ Activeer de schakelaar **POWER** om het apparaat in te schakelen. Het display gaat aan.



### OPMERKING!

Als de partyluidspreker via de ingebouwde batterij van stroom wordt voorzien, wordt het apparaat na 15 minuten automatisch in stand-by gezet.

- ▶ Druk op de toets **SOURCE**/  om het apparaat in te schakelen.

### 8.1. Volume aanpassen

- ▶ Draai de volumeregelaar in de richting  $\oplus$  om het volume te verhogen of in de richting  $\ominus$  om het volume te verlagen.

### 8.2. Super Bass

- ▶ Druk op de toets **SUPER BASS** om de basversterking in te schakelen. Als de basversterking is ingeschakeld, verschijnt **BASS** op het display.
- ▶ Druk opnieuw op de toets **SUPER BASS** om de basversterking uit te schakelen.

### 8.3. Equalizer

- ▶ Druk enkele keren op de toets **EQ** om een vooraf gedefinieerde instelling in te schakelen.

De volgende instellingen zijn opgeslagen:

- **FLAT**
- **POP**
- **CLASSIC**
- **JAZZ**
- **ROCK**

### 8.4. Partylicht

- ▶ Druk herhaaldelijk op de toets **LIGHT** om een vooraf gedefinieerde lichtinstelling in te schakelen.

De volgende instellingen zijn opgeslagen:

- Leds van luidspreker branden continu blauw
- Leds van luidspreker knipperen blauw
- Leds van luidspreker branden continu rood
- Leds van luidspreker knipperen rood
- Leds van luidspreker knipperen in verschillende kleuren
- ▶ Houd de toets **LIGHT** ingedrukt en druk herhaaldelijk op de toets **LIGHT** om tussen de volgende uitgebreide instellingen te kiezen:
  - Ledring van de buitenste luidspreker licht continu blauw op
  - Ledring van de buitenste luidspreker licht continu rood op
  - Ledring van de buitenste luidspreker knippert afwisselend rood en blauw

---

## 9. Extern afspeelapparaat aansluiten

U kunt de aansluiting **AUX IN** gebruiken voor de verbinding met een extern afspeelapparaat (bv. een cd- of een mp3-speler).

- ▶ Zet het apparaat in stand-by.
- ▶ Schakel uw externe apparaat uit.
- ▶ Steek het ene einde van een 3,5 mm tulpkabel (niet meegeleverd) in de **AUX IN**-aansluiting op de bovenzijde van het apparaat.
- ▶ Het andere einde van de kabel sluit u aan op uw externe apparaat.
- ▶ Schakel uw externe apparaat in.
- ▶ Schakel de partyluidspreker in door op de toets **SOURCE/**  te drukken.



### OPMERKING!

Schakel eerst de partyluidspreker in door op de schakelaar **POWER** te drukken, mocht die uitgeschakeld zijn.

- ▶ Druk enkele keren op de toets **SOURCE/**  tot op het display **AUX** wordt weergegeven. Het audiosignaal van uw externe apparaat wordt nu afgespeeld.

## 10. Radio

- ▶ Druk eventueel een of enkele keren op de toets **SOURCE/**  om naar de radiomodus te gaan. Op het display worden **FM** en de huidige frequentie weergegeven.

### 10.1. Zenders instellen

- ▶ Druk kort op de toetsen **▶▶/TUN.+** of **◀◀/Tun.-** om een bepaalde frequentie in te stellen. Houd één van de toetsen ingedrukt om automatisch naar de volgende zender te zoeken.

### 10.2. Zenders opslaan en weergeven

#### 10.2.1. Zenders automatisch opslaan

- ▶ Houd de toets **▶▶/Scan** ingedrukt totdat het zoeken naar zenders automatisch start. Nu worden alle gevonden zenders automatisch opgeslagen in de volgorde waarin ze worden gevonden. Druk opnieuw op de toets **▶▶/TUN.+** of **◀◀/Tun.-** om automatisch opslaan te beëindigen.

#### 10.2.2. Zenders handmatig opslaan

- ▶ Stel een zender in die u wilt opslaan.
- ▶ Druk op de toets **P-MODE/M**. Op het display knippert de weergave voor de programmapositie (bv. **P01**).
- ▶ Kies nu met de toetsen **⊖10/M./FOLD.** of **10/M./FOLD.⊕** de gewenste programmapositie, waar de radiozender moet worden opgeslagen.
- ▶ Druk opnieuw op de toets **P-MODE/M**. om het opslaan af te sluiten.

#### 10.2.3. Zenders oproepen

- ▶ Druk een of enkele keren op de toetsen **⊖10/M./FOLD.** of **10/M./FOLD.⊕** Op het display verschijnt de weergave voor de programmaplaats (bv. **P01**).

## 11. USB-geheugenstick insteken

- ▶ Verwijder het beschermkapje en steek het USB-geheugen in de gewenste USB-aansluiting.
- ▶ Druk een of enkele keren op de toets **SOURCE/**  om de gewenste functiemodus te selecteren: **USB1** verschijnt voor functie via de USB1-poort, **USB2** voor de functie via de USB2-poort.



### OPMERKING!

Op de USB-aansluitingen kunnen USB-geheugensticks worden aangesloten.  
Let op het volgende:

- vanwege de vele verschillende bestandssystemen en bestandsindelingen kan de werking van de aangesloten opslagapparaten niet worden gegarandeerd.
- Afhankelijk van de grootte van het opslagmedium kan het lang duren voordat het systeem wordt herkend.
- Ondersteunde bestandssystemen zijn FAT16 en FAT32; de ondersteunde bestandsindeling is MP3.
- Externe harde schijven worden niet ondersteund.

### 11.1. Afspelen starten/stopzetten

- ▶ Met de toets **▶II/**  **Scan** start u het afspelen van titels. Om het afspelen te onderbreken, drukt u nogmaals op de toets. Nog eens op de toets drukken en het afspelen wordt hervat.

### 11.2. Nummers selecteren, snel achteruit-/vooruitspoelen

- ▶ Druk op de toets **◀◀/TUN.-** om naar het begin van het weergegeven nummer terug te gaan. Druk nogmaals op de toets om naar het volgende nummer te springen. Spring met de toets **▶▶/TUN.** + direct naar de volgende titel.
- ▶ Houd de toets **◀◀/TUN.-** ingedrukt om binnen een nummer snel achteruit te spoelen of houd **▶▶/TUN.** + ingedrukt om snel vooruit te spoelen.

### 11.3. Mappenselectie

Wanneer u mp3-bestanden wilt afspelen, kunnen deze in verschillende mappen opslagen zijn, om een beter overzicht te behouden.

- ▶ Om bij een MP3-gegevensdrager van map te wisselen, drukt u op de toets **⊖10/M./FOLD.** of **10/M./FOLD.⊕** en houdt u deze ingedrukt.

### 11.4. Herhalingsfuncties/willekeurig afspelen

U kunt zelf de volgorde bepalen waarin de nummers worden afgespeeld.

Ga hierbij als volgt te werk:

- ▶ Onderbreek het afspelen met **▶II/**  **Scan**.
- ▶ Druk enkele keren op de toets **P-MODE/M.** totdat op het display **, I ,** oplicht om het momenteel afgespeelde nummer continu te herhalen.
- ▶ Druk opnieuw op de toets **P-MODE/M.** om de herhaling te onderbreken.
- ▶ Druk enkele keren op de toets **P-MODE/M.** totdat op het display **∩** oplicht om alle nummers continu te herhalen.
- ▶ Druk opnieuw op de toets **P-MODE/M.** om de herhaling te onderbreken.
- ▶ Druk enkele keren op de toets **P-MODE/M.** totdat op het display **RAND** oplicht om de willekeurige weergave te starten.
- ▶ Druk opnieuw op de toets **P-MODE/M.** om de willekeurige weergave te onderbreken.



---

## 11.5. Apparaat via Bluetooth verbinden.

Met Bluetooth is draadloze ontvangst van een audiosignaal van een extern Bluetooth-compatibel uitvoerapparaat mogelijk. Let erop dat de afstand tussen de beide apparaten niet groter mag zijn dan ca. 10 meter.



### OPMERKING

Er kan altijd maar één Bluetooth-apparaat tegelijk met de luidspreker worden verbonden. Een gelijktijdige verbinding met een telefoon en een audio-uitvoerbron is niet mogelijk.

### 11.5.1. Uitvoerapparaat dat Bluetooth ondersteunt

Volg de onderstaande stappen om verbinding te maken met een audioapparaat dat Bluetooth ondersteunt:

- ▶ Zet de partyluidspreker aan en kies de BT-modus.

Het apparaat bevindt zich in de zoekmodus. Tijdens het zoeken zal de **PAIR**-led snel blauw knipperen.



### OPMERKING

Het apparaat probeert automatisch een verbinding tot stand te brengen met het apparaat dat als laatste via Bluetooth was verbonden. Als dit niet mogelijk is, stuurt de Bluetooth-luidspreker zijn apparaatidentificatie via Bluetooth en knippert de **PAIR**-led snel blauw.

- ▶ Schakel nu Bluetooth op uw audio-uitvoerapparaat in en activeer de zoekmodus om de beide apparaten te koppelen.



### OPMERKING

Voor informatie over de Bluetooth-functie van uw audio-uitvoerapparaat kunt u de bijbehorende handleiding raadplegen.

De apparaatnaam van de luidspreker wordt weergegeven zodra het signaal is gevonden.

- ▶ Wanneer er om een wachtwoord wordt gevraagd, voert u 0000 in.

De koppeling tussen beide apparaten is voltooid als de led blauw brandt en een geluidssignaal klinkt.

## 12. Microfoon aansluiten

De microfoon kan in elke functiemodus worden gebruikt. Ga als volgt te werk om de microfoon aan te sluiten:

- ▶ Schakel de partyluidspreker eventueel uit.
- ▶ Steek de microfoon in de gewenste microfooningang **MIC 1** of **MIC 2**.
- ▶ Stel met de regelaar **⊖MIC VOL.⊕** het gewenste microfoonvolume in.
- ▶ Druk op de toets **ECHO** om de echofunctie te kunnen gebruiken.
- ▶ Druk opnieuw op de toets **ECHO** om de echofunctie weer uit te schakelen.

## 13. Reinigen

Trek de stekker altijd uit het stopcontact, voordat u het apparaat schoonmaakt.

Gebruik voor het schoonmaken een droge, zachte doek. Gebruik geen chemische oplos- en schoonmaakmiddelen omdat deze het oppervlak en/of de opschriften van het apparaat kunnen aantasten.

## 14. Verklaring van conformiteit

Hiermee verklaart Medion AG dat dit apparaat voldoet aan de basiseisen en andere relevante voorschriften:

- Richtlijn 2014/53/EU
- Ecodesign-richtlijn 2009/125/EG
- RoHS-richtlijn 2011/65/EU.

De complete verklaringen van conformiteit zijn te vinden op [www.medion.com/conformity](http://www.medion.com/conformity).

### 14.1. Informatie over Bluetooth

Frequentiebereik: 2,4 GHz

Frequentiebereik/MHz	Max. zendvermogen/dBm
2400 - 2408	4 dBm

## 15. Afvoer



### VERPAKKING

Dit apparaat is verpakt voor bescherming tijdens transport. De verpakking bestaat uit materialen die milieuvriendelijk en vakkundig kunnen worden afgevoerd en gerecycled.



### APPARAAT

Afgedankte apparatuur mag niet met huishoudelijk afval worden afgevoerd.

Volgens richtlijn 2012/19/EU moet oude apparatuur aan het einde van de levensduur volgens voorschrift worden afgevoerd.

Hierbij worden de bruikbare grondstoffen in het apparaat voor recycling gescheiden waarmee de belasting van het milieu wordt beperkt.

Lever het afgedankte apparaat voor recycling in bij een inzamelpunt voor elektrisch afval of een algemeen inzamelpunt voor recycling.

Neem voor verdere informatie contact op met uw plaatselijke reinigingsdienst of met uw gemeente.



### BATTERIJEN

Legge batterijen horen niet bij het huisvuil. Accu's/batterijen moeten op de juiste manier worden afgevoerd. Op verkooppunten van batterijen en gemeentelijke inzamelpunten staan daarvoor speciale containers ter beschikking. Neem voor meer informatie contact op met uw lokale afvalwerkingsbedrijf of overheid.

## 16. Technische gegevens

### Voeding

Spanning	AC 100-240 V ~ 60/50Hz
Opgenomen vermogen	33 W
Uitgangsvermogen	2x 30 W

### Batterij

Loodgelaccu	12 V  4000 mA/h 48 Wh
4 uur afspelen op 75% volume	

### Radio

FM-band	FM 87.5 - 108 MHz 30 voorkeurszenders PLL FM-stereo.
FM-antenne	vast geïnstalleerde binnenantenne

### Aansluitingen voor externe functies

AUX-ingang	3,5 mm klinkstekker
Microfooningang	6,3 mm klinkstekker
USB-aansluiting <sup>1</sup>	

### Bluetooth

Bluetooth-versie	A2DP1.2, AVRCP, SPP
1.1 Standard Host	tot 32 GB 5 V  200 mA max.
Afmetingen (b x h x d)	259 x 610 x 272 mm
Gewicht	7,12kg

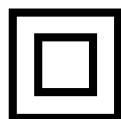

#### Beschermingsklasse II

Elektrische apparaten van beschermingsklasse II zijn elektrische apparaten die voorzien zijn van een doorgaande, dubbele en/of versterkte isolatie en geen aansluitmogelijkheden hebben voor een aardedraad. De behuizing van een elektrisch apparaat van beschermingsklasse II dat omgeven is met isolatiemateriaal, kan deels of volledig de aanvullende of versterkte isolatie vormen.

<sup>1</sup> USB-verlengkabels en kaartleesadapters worden niet ondersteund.  
De compatibiliteit met alle op de markt verkrijgbare mp3-spelers, USB-sticks of geheugenkaarten kan niet worden gegarandeerd.

**MEDION®**

