

Mag Charger® LED Rechargeable Flashlight System

- Lifetime Tough® Anodized Aluminum Construction
- Fast Focusing – Spot to Flood with ¼ turn of the head
- A unique “Quick Click” system to access:
 - High Power Mode
 - Low Power Mode
 - Eco Mode
 - Momentary Mode
 - Strobe Mode
- **Multi-Mode Electronic Switch**
- **PERSONALIZE for QUICK ACCESS to your PREFERRED FUNCTIONS.**
- **USER-CONFIGURABLE for CIVILIAN, MILITARY or LAW ENFORCEMENT Duty.**
- Limited Lifetime Warranty - Details inside.

Système de Torche Rechargeable Mag Charger® LED

- Construction en aluminium anodisé Lifetime Tough®
- Mise au point rapide – Large faisceau à faisceau concentré en tournant la tête de la lampe de ¼.
- Un système d'accès « clic rapide» pour accéder au :
 - Mode puissance élevée
 - Mode faible puissance
 - Mode économique
 - Mode momentané
 - Mode stroboscopique
- **Interrupteur électronique multi-mode**
- **PERSONNALISER pour un ACCÈS RAPIDE à vos RÉGLAGES DE PRÉFÉRENCE.**
- **CONFIGURABLE PAR LES UTILISATEURS pour, entre autres, des fonctions CIVILES, MILITAIRES ou POLICIÈRES**
- Garantie à vie limitée – détails à l'intérieur.

Sistema de Linterna Recargable Mag Charger® LED

- Construcción en Aluminio Anodizado Lifetime Tough®
- Enfoque rápido – con solo un ¼ de giro del cabezal
- Un original sistema de “Click Rápido” para acceder a:
 - Modo Alta Potencia
 - Modo Baja Potencia
 - Modo Eco
 - Modo Momentáneo
 - Modo Estroboscópico
- **Commutador Multi-Modo Electrónico**
- **PERSONALIZABLE para un RÁPIDO ACCESO a sus FUNCIONES PREFERIDAS.**
- **CONFIGURABLE por USUARIOS CIVILES, MILITARES o POLICIALES.**
- Garantía limitada de por vida; detalles en el interior.



CORPORATE OFFICE
MAG INSTRUMENT, INC.
 2001 South Hallman Ave.
 P.O. Box 50600
 Ontario, California U.S.A.
 91761-1063
 Warranty: (800) 283-5562 or
 (909) 947-1006 fax: (909) 947-5041
 e-mail: warranty@magmail.com
 Sales & Parts: (800) 289-6241
 or (909) 947-1006
 email: salesdesk@magmail.com
 ©2014 Mag Instrument, Inc.
www.maglite.com

Model Number:

RL1019

Part Number:

165-000-017

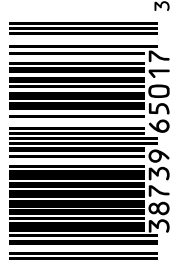

0 38739 65017 3

The MAG CHARGER® LED flashlight is covered by U.S. Patent Nos. 7,125,140; 7,500,149; and 6,482,209. Other patents pending. The charging cradle is covered by U.S. Patent No. D526,593. The LED module is covered by U.S. Patent No. D625,947.

Flashlight designed and manufactured in U.S.A., flashlight includes some imported components: battery pack, made in China; charging cradle assembled in U.S.A. of U.S. and imported parts; 12 volt power cord assembled in U.S.A. of imported parts; 120 volt AC converter made in China.

The distinctive shapes, styles and overall appearances of all Mag® flashlights, and the circumferential inscriptions extending around the heads of all Mag® flashlights are trademarks of Mag Instrument, Inc. The circumferential inscription on the head of every flashlight signifies that it is an original Mag® flashlight and part of the Mag® family of flashlights. U.S. Trademark Registrations for the shape, style and overall appearance trademarks of Mag® flashlights and for circumferential inscription trademarks of Mag® flashlights include Nos. 1,808,938; 2,074,795; 2,667,693; 2,745,460; 2,765,978 and 2,765,979. The pair of bands encircling the barrel of the Mag Charger® flashlight is a trademark of Mag Instrument, Inc.

421-000-493 6/14



MAG CHARGER® LED

THE PROFESSIONAL FLASHLIGHT®

Rechargeable System (LED / NiMH)

Système Rechargeable (LED / NiMH)

Sistema Recargable (LED / NiMH)



For Your Safety Please Read

Read all safety instructions in this manual before attempting to use the Mag Charger® LED Rechargeable Flashlight System. Keep this manual for future reference. It contains important information about maintenance and safe operation of the product.

SAFETY INSTRUCTIONS:

The safety instructions in this manual have been classified according to the seriousness of the risk, as follows:

⚠ DANGER:

“Danger” indicates the existence of a hazard that could result in death or catastrophic bodily injury, if the safety instruction is not observed.

⚠ WARNING:

“Warning” indicates the existence of a hazard that could result in serious bodily injury, if the safety instruction is not observed.

⚠ CAUTION:

“Caution” indicates the existence of a hazard that could result in minor bodily injury or property damage, if the safety instruction is not observed.

⚠ NOTICE:

“Notice” contains general information that relates to the safe operation of the flashlight system.

⚠ DANGER:

• To avoid risk of damage to eyesight, never look directly into the beam when the light is on, nor shine it directly into another person's eyes.

• Any battery may rupture or explode if put in a fire or otherwise exposed to excessive heat. To avoid risk of injury, do not expose batteries to fire or excessive heat.

• Never short-circuit a battery pack by bringing the terminals in contact with a metal object. Explosion, burns, other bodily injury or fire could result.

• Never try to disassemble or repair the AC adapter or charging cradle. Electric shock may result. Contact a Mag Authorized Warranty Service Center for repairs.

• Never alter the plug on your AC adapter or charging cradle. If the plug will not fit into the available outlet, have a proper outlet installed by a qualified electrician. Trying to plug into an improper outlet can result in electric shock.

⚠ WARNING:

• Any battery may leak harmful chemicals which may damage skin, clothing, or the inside

of the flashlight. To avoid risk of injury, do not let any material leaked from a battery come in contact with eyes or skin.

• Never heat and never attempt to disassemble the battery pack, as that could cause leakage of caustic electrolyte. In the event of skin contact, wash the affected area immediately and obtain prompt medical attention.

• Never allow liquids to spill on the AC adapter or charging cradle and do not charge outdoors, as the unit is not waterproof. Exposure to rain or other liquid could result in fire or electric shock.

⚠ CAUTION:

• Never store or transport flammable liquids, gases or explosive materials in the same compartment as the flashlight or its accessories, as possible sparking in the equipment could ignite a fire or explosion.

• Always secure this flashlight in its charging cradle when not in use. Never place the flashlight on the passenger seat or anyplace else in the car where it can become a projectile during a collision or sudden stop.

• Never expose the terminals of the battery pack to any metal object. When transporting a battery pack outside the flashlight, wrap it or place it in a plastic bag, or put insulating tape over the terminals.

• Do not charge or operate the flashlight near flammable materials.

• Do not charge battery in gas-tight enclosures as hydrogen gas is emitted under certain conditions and can explode if concentrated and confined.

• Do not operate flashlight with the face cap off and the LED on and exposed. Personal injury or damage to heat sensitive materials may result, e.g. plastics, rubber, cloth fabrics, etc.

⚠ NOTICE:

To reduce the risk of harm to your flashlight:

• Locate power cord away from foot traffic, heavy objects and other causes of abrasion or stress.

• Never pull on the power cord when unplugging the AC adapter. Grasp the plug directly to avoid damaging the cord.

• Between uses, disconnect AC adapter or charging cradle from power source.

• Do not use non-rechargeable batteries in your Rechargeable Flashlight System.

• Use only a MAG® rechargeable battery pack (Model No. ARXX235) or its technical equivalent.

• Always install the battery pack with the positive (+) end facing the head end of the flashlight and the negative (-) end facing the tailcap end.

• For prolonged storage, remove battery pack and store apart from flashlight.

• Carefully follow steps listed under “Inspection and Maintenance” in this manual.

• Never try to disassemble the flashlight, its components or accessories. For service, return the unit to a Mag Authorized Warranty Service Center.

• Always use genuine Mag Charger® replacement parts and accessories. Never connect the flashlight to any auxiliary product that has not been approved by Mag Instrument, Inc. Use of an unauthorized accessory that is not the technical equivalent of an authorized accessory may damage the product and void your warranty, and could possibly result in fire, electric shock or other bodily injury.

• Exposure of the flashlight and accessories to excessively high temperatures above 122°F (50°C) can heat-damage plastic parts, electronic components and the battery.

• Never store this flashlight in temperatures below -4°F (-20°C). Doing so may damage the flashlight's electronic components.

• System 1, 3, and 6: The AC Adapter requires the use of a standard 120 V AC power source for its operation. Or, 12 V DC with the optional Cigarette Lighter Adapter.

• System 4, and 5: The AC Adapter requires the use of a standard 230 V AC power source for its operation. Or, 12 V DC with the optional Cigarette Lighter Adapter.

• Discontinue use immediately if you notice changes in the battery such as discoloration or malformation.

• Recharge the Battery at temperatures: 32°F to 140°F (0°C to 60°C) to avoid hazardous gas venting from the battery cells and potentially reduced battery capacity.

• After extended and/or high temperature storage, NiMH batteries may accept a less-than-full charge even with full recharging time. Capacity returns to normal after 1 to 3 charge/discharge cycles.

• Never use an AC adapter or charging cradle with a damaged or worn power cord or plug. This could result in electric shock, burns or fire. Contact a Mag authorized warranty service center to obtain a replacement.

• Unplug the AC adapter or charging cradle from the power source before attempting any cleaning in order to avoid the risk of electric shock.

PROTECTION OF CHILDREN

• This product is not designed, intended or recommended for children.

• Never allow children to play with, or otherwise handle or operate, the flashlight, its battery or charging apparatus, as injury to themselves or others could result.

• Keep all accessories and components out of the reach of small children. Small parts, in particular, might present a choking hazard to children.

BATTERY DISPOSAL

• Cover the metal terminals with insulating tape before disposal, to prevent accidental short-circuiting.

• Never dispose of a battery pack by throwing it into a fire. Battery explosion could result.

• Never discard a used battery pack with ordinary solid wastes, since it contains toxic substances.

• Always dispose of a used battery pack in accordance with prevailing Community regulations relating to the disposal of household toxic wastes.

• The sealed battery stick contains nickel metal hydride and must be recycled or disposed of properly. Contact your local county solid waste authority for proper recycling or disposal information.

• Mag Instrument, Inc. is a proud participant in the RBRC (Rechargeable Battery Recycling Corporation). By recycling NiMH rechargeable batteries, you are helping to keep NiMH batteries out of the solid waste stream. When you throw away a NiMH battery, it eventually ends up in a landfill or municipal incinerator. By recycling your used NiMH batteries through Mag Instrument's Battery Recycling Program, you are helping to create a cleaner and safer environment for generations to come. For more information about the RBRC visit www.rbrc.com



MAG CHARGER® LED

Rechargeable System (LED / NiMH)
Système Rechargeable (LED / NiMH)
Sistema Recargable (LED / NiMH)

Contents

Getting Started..... 4
The Flashlight..... 5
The Charging Cradle..... 6
Installation..... 7
The Battery..... 8
Operation - *Getting the Most out of Your Mag Charger® LED Rechargeable Flashlight System*..... 10
Frequently Asked Questions..... 11
Troubleshooting, Specifications..... 12
Inspection and Maintenance..... 12
Warranty..... 13

Français..... 14
Español..... 26



Mag Instrument is a Founding Partner of the National Law Enforcement Officers Memorial Fund and The National Law Enforcement Museum.

Learn more about The Campaign for the National Law Enforcement Museum at www.maglite.com

Getting Started

Congratulations

You have just made an investment in one of the most highly-advanced precision instruments in illumination technology.

The Mag Charger® LED Rechargeable Flashlight System was formulated on precision and quality. Derived from many years of experience in the precise world of fine machine tools, our flashlights quickly became recognized for form and function and most importantly to you, the consumer, for quality and dependability.

Taking a few moments to read this manual and familiarizing yourself with the Mag Charger® LED Rechargeable Flashlight System will help to insure years of superior service and satisfaction.



ITEM SYSTEM NO.	CHECK MARK SHOWS COMPONENT INCLUDED IN EACH SYSTEM				
	1	2	3	4	5
NO. MODEL NO.	RL1019	RL2019	RL3019	RL4019	RL5019
1 Rechargeable Flashlight	✓	✓	✓	✓	✓
2 Charging Cradle	✓	✓	✓	✓	✓
3 Rechargeable Battery (NiMH)	✓	✓	✓	✓	✓
4 120 Volt Converter (US)	✓		✓		
5 12 Volt Adapter (Automobile)	✓	✓		✓	
6 230 Volt Converter (Euro)					✓
7 240 Volt Converter (UK)					✓
8 12 Volt Straight Wire (Automobile)					✓

Note: Item 7 is for UK specific only.

Consult the accompanying chart and obtain the model number from your package to see which of the following 8 items your package contains:

- 1. Flashlight
- 2. Charging Cradle
- 3. Rechargeable Battery (NiMH)
- 4. 120 Volt Converter (US)
- 5. 12 Volt Adapter (Automobile)
- 6. 230 Volt Converter (Euro)
- 7. 240 Volt Converter (UK)
- 8. 12 Volt Straight Wire (Automobile)



Section 1 The Flashlight

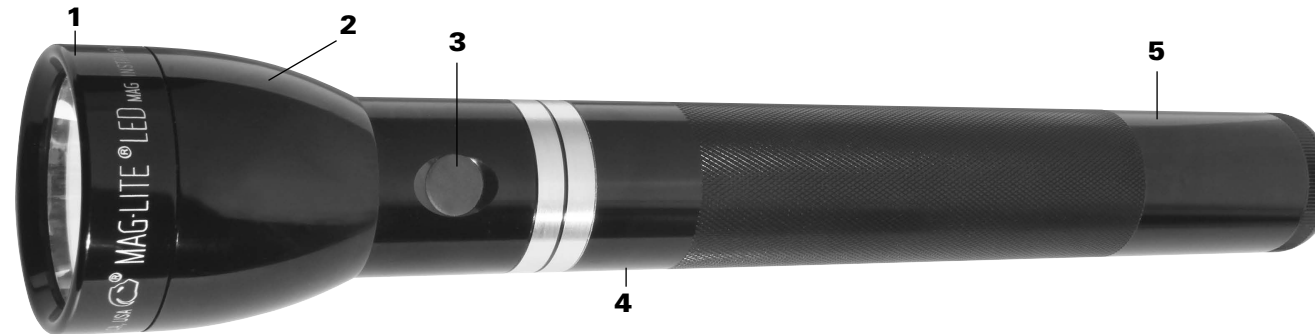

1. Face Cap Assembly (lens and reflector)

The Face Cap Assembly is removable. The reflector assembly is factory sealed and should not be removed from face cap (Fig. 1). **Lens:** The polycarbonate lens on the Mag Charger® LED Rechargeable Flashlight System is an integral part of the optical system. **Reflector:** Scientifically-designed metalized reflector.



Fig. 1

2. Head The head is not removable; any attempt to do so will only damage its function. **Focusing Beam:** Quick focusing spot-to-flood beam. (Fig. 2) Operates with a simple quarter turn of the flashlight head assembly.

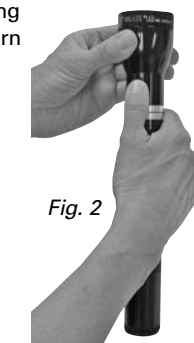

Fig. 2

3. Switch Sealed, flush-with-the-barrel electronic switch provides access to five different functions – Full Power, Low Power, Strobe (12x/sec), Eco, and Momentary On/Off.

4. Serial Number Permanently engraved serial number for registration and identification. Please note your serial number for future reference _____.

5. Durable Finish The barrel and head assembly are of Hard Type III anodized aircraft aluminum inside and out. With minimum care, your flashlight will help maintain its rich black appearance. (Direct constant exposure to sunlight will fade any color.)



Fig. 3 Flashlight in the Charging Cradle

If you have received your system with the flashlight mounted in the Charging Cradle (Fig. 3) remove the flashlight by following these steps:

1. Holding the Charging Cradle firmly in one hand (Fig. 4), grasp the flashlight with the other.
2. A firm downward pressure with the thumb on cradle while pulling up on the barrel with the other four fingers will quickly snap it free.

Returning the flashlight into the Charging Cradle requires the following steps: (Fig. 5) **1.** Place the front end of the light into the front end of Charging Cradle with a slight angle. **2.** Hold the Charging Cradle and front of light with one hand. **3.** Apply downward pressure on the barrel portion of the light until the light snaps into place.

Once it is mounted to a wall or in a vehicle, you'll find that the technique for removing and returning the flashlight to the Charging Cradle works with one motion.



Fig. 5



Fig. 4

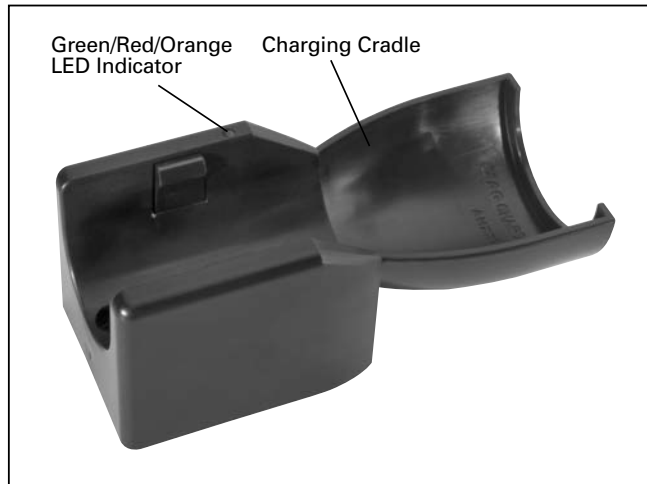

Charging Cradle

Constructed of engineering grade thermoplastics, this Charging Cradle unit has many features. Input can be from 12–14 volts (automotive installations) or 120-240 volts AC, when used with a converter for charging indoors.

Note: All electrical components are designed for 12–14 volt DC circuits. **DO NOT USE IN 24-VOLT DC CIRCUITS.** Doing so creates excessive heat and may result in a fire or melted components.

A Typical Installation

1. Locate and mount the cradle using appropriate screw and anchors for the location and material.

2. Attach end of DC power cord or AC converter to charging cradle by inserting round plug into power connection port in the side of the charging cradle.

Note: When disconnecting plugs, grasp the plug body itself; never pull on cord.

CAUTION: Make sure cable cannot be pinched. If cable is pinched it can cause immediate short and wires can get hot, melt plastic, and create a fire hazard.



Fig. 11

Power connection port

Direct Wire-Vehicle Installation 12–14 Volt Only (Not for 24-Volt Systems)

A 4' power accessory cord is available to facilitate the direct-wiring of the rechargeable system (Fig. 19). Mag Instrument recommends using only an ignition-switched (fused) circuit, and preferably the lowest output available (5 amps or less). This is most often the radio or accessory fuse. The red (positive) lead is connected to the fuse output, and the black (negative) ground wire should be attached to a metal part of the chassis, which serves as a battery ground return.

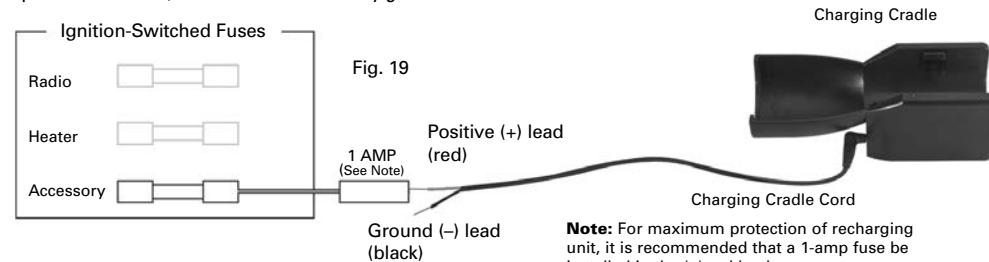

Fig. 19

Note: For maximum protection of recharging unit, it is recommended that a 1-amp fuse be installed in the (+) red lead.

Your Battery's First Charge Is Important!

To assure the freshness of your battery and to avoid any operational problems in shipping, it has been packaged in an UNCHARGED state. For optimum operation of your flashlight, it should be charged a full 24 hours ... before using for the first time.

Battery Installation

If the battery was shipped outside of the flashlight: After you have removed the flashlight from the Charging Cradle unscrew the tail cap (Fig. 12) and insert battery pack (Fig. 13) into the barrel. The positive (+) end—this is the end with a button—goes into the barrel first. Now screw on the tail cap and make sure it's tight.

NOTE: Large end of the battery spring must be snapped into the tailcap.

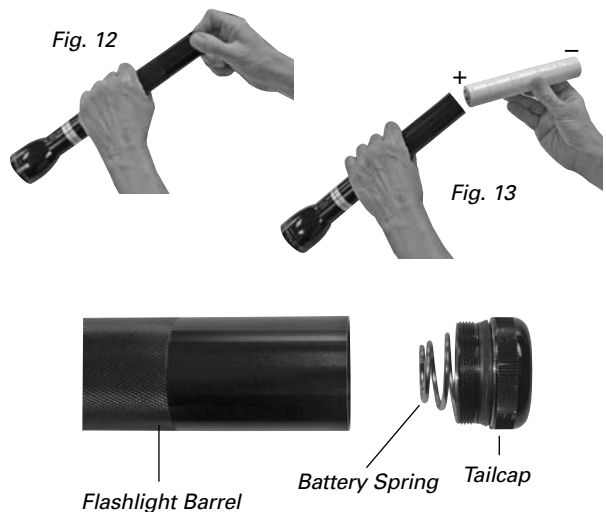

First Charge Procedure

Do Not Have Flashlight Switch in "On" Position While Charging

1. Connect charging cradle to the AC converter or DC accessory cord.
2. Plug into wall receptacle (AC) or DC power source cord.
3. Make sure charging cradle indicator LED is GREEN.
4. Make sure flashlight is OFF.
5. Make sure flashlight tailcap is tight.
6. Place flashlight into charging cradle.

⚠WARNING: Do not "short" or "ground out" battery pack to "deeply discharge". Doing so can create a burn or fire hazard and will damage the battery pack.



After the first (24-hour) charge, the total time to fully charge a fully discharged battery is approximately 10 hours.

The charging cradle is provided with an LED that indicates battery charge status by blinking and changing color, as seen in the accompanying chart.

Charger Mode Definitions:

Fault : Charger input or output is below the minimum threshold for normal operation. Short circuit on charge terminals or component failure is detected.

Pre-Conditioning : Battery is dead. Cradle will charge battery at a reduced rate until battery reaches a level that is safe for normal charging, it will then proceed to Charge mode.

Charging : Cradle will charge the battery at normal charge rate, for up to 8 hours before shifting to "top-off" mode. Total charge time varies based on use of the flashlight. Approximate charge time is 10 hours.

MAG CHARGER® LED - CHARGING CRADLE FUNCTIONS	
LED Indicator	Charger Mode
Blinking RED	Fault
RED	Pre-Conditioning
ORANGE	Charging
Blinking GREEN	Top-Off
GREEN	Idle / Maintenance

Top-Off : Battery is almost full. The flashlight is ready for use, or it may be left on the cradle.

Maintenance : Charge is complete. The cradle will maintain the battery in a FULL charge state. The flashlight is left in the cradle and as the battery voltage drops slightly over time, the cradle will switch between Top-off and an idle state.





Idle: No flashlight in the cradle.

Switch Operation

Your Flashlight's Function Sets and the Functions Within Each Set

The Mag Charger® LED flashlight includes powerful new electronics, providing five different functions to choose from. Because not all functions are equally important to all users, the Mag Charger® LED offers an array of **USER-CONFIGURABLE FUNCTION SETS** that **LET YOU PERSONALIZE** the settings for **QUICKEST ACCESS** to the **FUNCTIONS YOU USE MOST**. The four available Function Sets are shown in the below Function Sets Chart.

Function Sets Chart

Function Set	 1 GENERAL (Default)	 2 OUTDOOR	 3 LAW ENFORCEMENT	 4 TACTICAL
1 CLICK	Full Power	Full Power	Momentary	Momentary
2 CLICKS	Low Power	Low Power	Full Power	Full Power
3 CLICKS	Eco	Strobe	Eco	Strobe

The five different functions are: – Full Power, Low Power, Strobe (flashes 12 times per second), Eco and Momentary On/Off (stays on only while the switch button is held down). Not all of these functions are equally important to every user. That is why these functions are organized into four different function sets – so that you can personalize your flashlight to suit your needs, configuring it for quickest access to the functions that best match your preference.

How To Choose A Function Within a Set - "Quick Click"

The available function sets, and the functions within each one, are shown in the Function Sets Chart.

As it comes out of the package, your Mag Charger® LED flashlight is set to the "Standard" function set (Function Set #1 in the chart). If you require only those three functions (Full Power, Low Power and Eco), then you never have to change it. You can select a function within that set by the "Quick Click" method: Turn the flashlight on with one Quick Click and it is on at Full Power. Turn it off, then turn it on with two Quick Clicks (about as fast as you would say "Click Click") and it turns on at – the Low Power function. Turn it off, then turn it on with three Quick Clicks (about as fast as you would say "Click Click Click") and you have the Eco function.

Selecting a function within any of the other function sets works the same way – starting with the flashlight off, invoke the desired function by applying 1, 2 or 3 "Quick Clicks", as the chart shows. For example, if you are in **Function Set #2** and you want to select the Strobe function, begin with the flashlight off, apply three Quick Clicks, and your flashlight will strobe.

How To Go From One Function Set To Another

Your Mag Charger® LED flashlight's "standard" setting is **Function Set #1**. If you want to keep that setting you don't have to do anything. **Function Set #1** will always be in effect unless it is changed. If you want to choose a different function set, follow these steps:

1. Unscrew the tail cap, backing it out of the barrel far enough that the flashlight will not turn on. (Note: This may require the tailcap to be removed from the barrel entirely).

2. Pause for 2 seconds.

3. Press the switch button and **keep holding it down**.

4. **While still holding down the switch button**, screw the tail cap back in until it is tight.

5. **Keep holding down the switch button**. Within about 4 seconds the flashlight will start to blink.

6. The number of blinks indicates the new selected Function Set.

7. To choose a new Function Set, release the switch button after the corresponding number of blinks (releasing after 1 blink chooses **Function Set #1**; releasing after 2 blinks chooses **Function Set #2**; release after 3 blinks for **Function Set #3**, and release after 4 blinks to choose **Function Set #4**.) Your choice of a Function Set remains in effect until you change it by repeating the above process. (See our Demo video at www.maglite.com)



⚠ NOTICE: To avoid deeply discharging the rechargeable NiMH battery, always turn the flashlight off when the flashlight beam starts to dim. A dim beam is an indication that the battery needs to be recharged.

Spot-to-Flood Beam

The quick focusing spot-to-flood beam operates with a simple quarter turn of the flashlight head assembly.

Frequently Asked Questions

Q. How long can I leave the flashlight in the Charging Cradle (on charge) without using?

A. Indefinitely.

Q. If dust occurs inside my reflector, how do I clean it without damage to the reflector?

A. Do not touch reflector. Use a camel hair brush lightly or blow with a compressed air duster as used on computers and electronics. Use the same care that you would give a precision camera lens.

Q. How do I get a fingerprint off my reflector?

A. Use a camera lens cleaner and a lint-free cloth.

If you have questions or need assistance, please call our warranty/repair facility at (800) 283-5562, in the U.S.A. only, or (909) 947-1006 outside the U.S.A.

Problem Cause/Correction

Flashlight:

Does not light

1. Tighten tail cap – make sure unplated area of tail cap and barrel are clean. See fig. 14
2. Check if battery is installed ... see page 8.
3. Check if battery is installed with (+) positive end toward head of flashlight.
4. Make sure large end of battery spring is snapped into tailcap.

Battery charged?

1. Check battery charge: Place flashlight in recharger/cradle. Make sure LED lights up with flashlight switch off (see page 8). Charge for 15 minutes ... check for light. If it lights (even momentarily) charge it, if not, replace it (battery).

Switch sticks

1. Return flashlight to Mag Instrument (see warranty).

Works intermittently

1. Check for damage to battery casing.
2. Foreign particles inside barrel.

Poor or no spot

Recharger/Cradle:
LED indicator does not light when flashlight switch is in off position.

1. Tighten tail cap.
2. Check plug connection to converter.
3. Check plug to power source.
4. Make sure large end of battery spring is snapped into tailcap.

Inspection and Maintenance

Battery Pack – See Warnings Section for more information. Periodically (approximately every month) remove the battery pack from the flashlight and visually inspect for signs of gas or chemical leakage. Indications of leakage are discoloration of the plastic sleeve or white fuzzy material near the top (positive button) of each cell. Another indication would be a bulging deformation of the bottom (negative flat end) of the cell can. If these signs are observed the battery pack should be removed from service to prevent chemical damage to the inside of the flashlight. **See One Year Battery Pack Warranty for more information concerning warranty coverage.**

Fully Charged Battery Storage – If you do not use your flashlight for long periods of time (four months or more) we suggest you remove the battery pack from the flashlight to prevent chemical damage (acid leaks). **Electrical Contacts** – The bare (bright) metal surfaces between the tailcap and barrel must be cleaned periodically to ensure a good electrical contact. Also keep the tailcap spring clean. **O-ring Seals and Screw Threads** – To keep seals from drying out and the threads operating smoothly, apply several drops of clean petroleum oil or jelly to these surfaces two or three times a year. **Anodized Exterior Finish** – The protective finish on the flashlight is very durable; however, constant exposure to sunlight, water, chemicals, gases, etc., will dull, discolor and eventually destroy the protective finish. Care should be taken to avoid any harsh environment.

Flashlight

- Tempered aluminum alloy external components
- Finish: hard, type III, aircraft anodized (inside and out)
- Length: 12-13/16" (325.42 mm)
- Weight, with battery pack: 28 oz. (794 grams)
- Head diameter: 2-1/4" (57.15 mm)
- Barrel diameter: 1-1/2" (38.1 mm)
- Permanently engraved serial number for registration and identification
- O-ring sealed throughout
- 6.00 Volt NiMH Battery Pack
- Polycarbonate Lens

- Highly polished reflector delivers superior optical performance.
- Diamond knurl design
- Adjustable beam from spot to flood with 1/4 turn of head
- Corrosion resistant metal springs throughout

Charging Cradle

- Accepts 12–14 volts DC (not for use with 24-volt systems)
- Solid-state charging circuit
- Charge rate: 500 mA
- Flashlight can be charged in almost any position
- Reverse voltage protected

(batteries in backwards)

- Input and Output
- Multi-color LED charge indicator
- Mounts in almost any position

Converter

- 120-240 volts AC 50/60Hz
- Output 12 volts DC
- Double insulated

12 Volt Adapter (Automobile)

Plug the DC power cord's adapter into the 12–14 volt cigarette lighter receptacle of the vehicle. **DO NOT** leave adapter plugged in for any extended period while the engine is "off" to avoid draining vehicle battery.

120-240 Volt Converter (Indoor)

After mounting the charging cradle in a proper location, plug the converter into an appropriate 120-240 volt wall receptacle.

Note: Total usable wire length is 8 feet.



Fig. 14



Limited Lifetime Flashlight System Warranty/ One Year Battery Pack Warranty

MAG INSTRUMENT, INC. ("Mag") warrants **to the original owner** that this Mag Charger® LED RECHARGEABLE FLASHLIGHT SYSTEM (the "SYSTEM") is **free from defects in parts and workmanship**. As to the flashlight and other components of the SYSTEM, except the rechargeable NiMH battery supplied herewith, **this warranty lasts for the life of the original owner**. As to the NiMH battery, this warranty lasts for **one year** from date of purchase. Registration is not required for warranty coverage. Mag or an authorized Mag Warranty Service Center, for a handling fee of \$18.00 (which includes the cost of packing and shipping the product back to the owner), will repair the flashlight or other SYSTEM component or, at its option, replace a defective flashlight or other SYSTEM component free of charge. This warranty is in lieu of all other warranties and conditions, express or implied.

Exclusions: This warranty does not cover LED burnout and/or LED module failure or damage to or failure of the SYSTEM or any component thereof due to alteration, product misuse, lack of maintenance, or leakage of a NiMH battery more than one year after date of purchase. (Product misuse includes, but is not limited to, installing any non-rechargeable battery or any rechargeable battery pack other than a Mag® battery pack or its technical equivalent.)

Mag disclaims any responsibility for incidental or consequential damages. Some jurisdictions in Canada and the United States do not allow exclusion or limitation of implied warranties, incidental or consequential damages and/or limitations on transferability, so the above limitations and exclusions may not apply to you.

How and when to make a warranty claim: Before returning the flashlight or other SYSTEM component for service, be sure you have followed the steps outlined in the **Troubleshooting Guide** section of your Mag Charger® LED RECHARGEABLE FLASHLIGHT SYSTEM Owner's Manual. If you have followed all of these steps and the flashlight or other SYSTEM component fails to operate properly, proceed as follows: 1. In case of NiMH rechargeable battery failure **more than one year after purchase date**, do not return the flashlight or other system component to Mag but replace NiMH battery. You can buy replacement NiMH batteries directly from Mag or from most retail outlets where Mag flashlights are sold. 2. For warranty returns: Send the flashlight or other SYSTEM component (postage or shipping prepaid) to Mag Instrument, 2001 South Hellman Avenue - 50600, Ontario, California, USA 91761-8019, Attention: Warranty/Repair Department, or to an authorized Mag Warranty Service Center. Include a check or money order for \$18.00 (which includes the cost of packing and shipping the product back to you). For the location of an authorized Mag Warranty Service Center in your area, consult the retailer where you purchased the flashlight. For your protection and to expedite handling and/or postal claims, we recommend that all returns be insured and sent Certified and/or Return Receipt Requested.

In Canada and the United States this warranty gives you specific legal rights, and you may have other rights which vary from state to state and from province to province. Where any term of this warranty is prohibited by the law of any jurisdiction, such term shall there be null and void, but the remainder of this warranty shall remain in full force and effect. **To register your new Mag® flashlight** visit our website at www.maglite.com. From our home page just go to "Register Your Flashlight."

Pour votre sécurité, veuillez lire ce document

Lire toutes les consignes de sécurité contenues dans ce manuel avant d'utiliser la lampe torche Mag Charger® LED rechargeable. Conserver ce manuel pour utilisation future. Il contient des informations importantes sur l'entretien et l'utilisation de ce produit en toute sécurité.

CONSIGNES DE SECURITE:

Les consignes de sécurité de ce manuel ont été classées selon la gravité des risques:

⚠ DANGER:

"Danger" indique la présence d'un risque pouvant être cause de décès ou de blessure invalidante si les consignes de sécurité ne sont pas respectées.

⚠ ATTENTION:

"Attention" indique la présence d'un risque pouvant être cause de blessure grave si les consignes de sécurité ne sont pas respectées.

⚠ PRUDENCE:

"Prudence" indique la présence d'un risque pouvant être cause de blessure légère ou de dégât matériel si les consignes de sécurité ne sont pas respectées.

⚠ NOTIFICATION:

"Notification" contient des informations générales relatives à l'utilisation de cette lampe torche en toute sécurité.

⚠ DANGER:

• Afin d'éviter les risques de troubles de la vision, ne jamais regarder directement le faisceau lorsque la lampe est allumée, et ne jamais pointer la lampe torche directement dans les yeux d'une autre personne.

• N'importe quel accumulateur peut éclater ou exploser une fois jeté au feu ou exposé à une chaleur excessive. Afin d'éviter les risques de blessure, éviter d'exposer les accumulateurs en plein soleil ou à une chaleur excessive.

• Ne jamais court-circuiter les accumulateurs en faisant entrer en contact un objet métallique avec les bornes. Cela peut entraîner des explosions, des brûlures, des incendies ou autres blessures corporelles.

• Ne jamais essayer de démonter ou de réparer l'adaptateur AC ou le chargeur. Cela peut entraîner des chocs électriques. Contacter le centre de service autorisé Mag pour les réparations.

• Ne jamais modifier la prise de votre adaptateur AC ou du chargeur. Si la fiche ne rentre pas dans la prise de courant disponible, faire installer une prise de courant appropriée par un

électricien qualifié. Des chocs électriques peuvent se produire en cas de branchement sur une prise de courant inappropriée.

⚠ ATTENTION:

• Des substances chimiques peuvent fuir des accumulateurs et peuvent entraîner des dégâts au niveau de la peau, des vêtements ou de l'intérieur de la lampe torche. Pour éviter les risques de blessure, ne jamais laisser ce qui fuit d'un accumulateur entrer en contact avec les yeux ou la peau.

• Ne jamais chauffer ou essayer de démonter les accumulateurs car cela pourrait entraîner une fuite d'électrolyte, source de corrosion. En cas de contact avec la peau, laver immédiatement la zone affectée et consulter un médecin dès que possible.

• Ne jamais laisser de liquides se répandre sur l'adaptateur AC ou sur le chargeur, et ne pas se servir du chargeur à l'extérieur car cet appareil n'est pas waterproof. Les expositions à la pluie ou à d'autres liquides peuvent entraîner des incendies ou des chocs électriques.

⚠ PRUDENCE:

• Ne jamais entreposer des gaz ou liquides inflammables ou des matériaux explosifs dans le même compartiment que la lampe torche ou ses accessoires, car une étincelle éventuelle au niveau de l'équipement pourrait être cause d'explosion ou d'incendie.

• Toujours remettre la lampe torche dans le chargeur lorsqu'elle n'est pas utilisée. Ne jamais mettre la lampe torche sur le siège passager ou à un autre endroit dans la voiture où elle pourrait se transformer en un projectile en cas de collision ou d'arrêt brusque.

• Ne jamais exposer les bornes des accumulateurs à des objets métalliques. Pour transporter les accumulateurs sans lampe torche, les emballer ou les mettre dans un sac plastique, ou recouvrir les bornes avec du ruban isolant.

• Ne jamais charger ou utiliser la lampe torche à proximité de matériaux inflammables.

• Ne pas recharger les accumulateurs dans des pièces étanches au gaz car l'hydrogène émis dans certaines conditions peut exploser s'il est concentré et confiné.

• Ne pas opérer une lampe de poche sans capuchon et avec le voyant allumé et exposé. Il pourrait en résulter des blessures personnelles ou l'endommagement des matériaux sensibles à la chaleur, par exemple les matières plastiques, le caoutchouc, les tissus, etc.

⚠ NOTIFICATION:

Afin de réduire les risques de dégât au niveau de votre lampe torche:

• Placer le câble d'alimentation de façon à ne pas créer un risque de chute, et le placer à l'écart des objets lourds et autres causes d'abrasion ou de stress.

• Ne jamais tirer sur le câble d'alimentation pour débrancher l'adaptateur AC. Saisir directement la prise pour éviter d'endommager le câble.

• Débrancher l'adaptateur AC ou le chargeur de la source d'alimentation entre chaque utilisation.

• Ne pas utiliser d'accumulateurs non-rechargeables dans votre lampe torche rechargeable.

• Utiliser seulement les accumulateurs rechargeables MAG® (modèle No. ARXX235) ou équivalent.

• Toujours installer les accumulateurs avec le côté positif (+) du côté de la tête de la lampe torche et le côté négatif (-) du côté de la queue.

• Pour un entreposage prolongé, retirer les accumulateurs et les entreposer à l'écart de la lampe torche.

• Suivre soigneusement les étapes énumérées dans la partie "Inspection et entretien" de ce manuel.

• Ne jamais essayer de démonter la lampe torche, ses composants ou ses accessoires. Rapporter la lampe torche à un centre de service autorisé Mag pour toute prestation de service.

• Toujours utiliser les accessoires et pièces de rechange Mag Charger®. Ne jamais brancher la lampe torche sur un produit auxiliaire non-approuvé par Mag Instrument, Inc. L'utilisation d'un accessoire non-autorisé et non-équivalent peut endommager le produit et annuler votre garantie, et peut également provoquer des incendies, des chocs électriques ou des blessures corporelles.

• L'exposition de la lampe de poche et de ses accessoires à des températures trop élevées supérieures à 122 °F (50 °C) est susceptible de provoquer des dommages dus à la chaleur sur des pièces en plastique, des composants électroniques et la batterie.

• Ne jamais ranger cette lampe de poche à des températures inférieures -4 °F (-20 °C). Les composants électroniques de la lampe de poche risqueraient d'être endommagés.

• Systèmes 1, 3, et 6: L'adaptateur AC nécessite une source d'alimentation AC standard 120 V. Ou une source DC 12 V avec l'adaptateur allume-cigare en option.

• Systèmes 4 et 5: L'adaptateur AC nécessite une source d'alimentation AC standard 230 V. Ou une source DC 12 V avec l'adaptateur allume-cigare en option.

• Cesser immédiatement toute utilisation si vous remarquez des changements au niveau des accumulateurs, tels qu'une malformation ou une décoloration.

• Recharger la batterie à une température comprise entre 32 et 140 °F (0 et 60 °C) pour éviter l'évacuation de gaz dangereux provenant des cellules de la batterie et une réduction potentielle de la capacité de la batterie.

• Après un entreposage prolongé et/ou à des températures élevées, les accumulateurs NiMH peuvent ne supporter qu'un chargement incomplet même avec un temps de rechargement complet. Leur capacité revient à la normale après 1 à 3 cycles de chargement/déchargement.

• Ne jamais utiliser un adaptateur AC ou un chargeur avec une prise ou un câble usé(e) ou endommagé(e). Cela peut entraîner des chocs électriques, des brûlures ou des incendies. Contacter le centre de service autorisé Mag pour en obtenir un de rechange.

• Afin d'éviter les risques de choc électrique, débrancher l'adaptateur AC ou le chargeur de la source d'alimentation avant de le nettoyer.

PROTECTION DES ENFANTS

• Ce produit n'est pas conçu, prévu ou recommandé pour les enfants.

• Ne pas laisser les enfants jouer, utiliser ou manipuler cette lampe torche, son accumulateur ou son chargeur car ils risqueraient de se blesser ou de blesser d'autres personnes.

• Conserver tous les accessoires et composants hors de portée des enfants en bas âge. Les enfants risquent de s'étouffer ou de s'étrangler, en particulier avec les petites pièces.

ÉLIMINATION DES ACCUMULATEURS

• Recouvrir les bornes métalliques avec du ruban isolant avant élimination, de façon à éviter les courts-circuits.

• Ne jamais jeter les accumulateurs au feu. Cela pourrait provoquer une explosion.

• Ne jamais jeter les accumulateurs avec les déchets ordinaires car ils contiennent des substances toxiques.

• Toujours éliminer les accumulateurs usés conformément aux réglementations en vigueur concernant l'élimination des déchets ménagers toxiques.

• Les accumulateurs scellés contiennent du nickel et de l'hydruure métallique et ils doivent être recyclés ou éliminés correctement. Contacter les autorités locales concernant les déchets solides pour obtenir des informations sur leur élimination ou recyclage.

• Mag Instrument, Inc. est fière de faire partie de la RBRC (Société de recyclage des piles rechargeables). En recyclant les accumulateurs NiMH rechargeables, vous soutenez l'effort visant à maintenir les accumulateurs NiMH hors du flux de déchets solides. Lorsque vous jetez un accumulateur NiMH, il finit éventuellement dans une décharge ou dans un incinérateur municipal. En recyclant vos accumulateurs NiMH usés via le programme de recyclage de Mag Instrument, vous contribuez à créer un environnement plus sain et plus sûr pour les générations futures. Pour plus d'informations sur RBRC, rendez-vous sur www.rbrc.com.

 www.maglite.com

Contenu

Pour commencer 16
 La lampe-torche 17
 Le berceau de charge 18
 Installation 19
 La batterie 20
 Fonctionnement – Obtenez le meilleur de votre Système™ de lampe de poche rechargeable (Mag Charger® LED Rechargeable Flashlight System) 22
 Foire Aux Questions 23
 Dépannage, Specifications et accessoires, Inspection et entretien 24
 Renseignements sur la garantie 25

Pour commencer

Félicitations!

Vous venez de faire un investissement dans l'un des instruments de précision les plus avancés de la technologie d'éclairage.

Le système de lampe de poche rechargeable Mag Charger® LED a été formulé pour sa précision et sa qualité. Issu de nombreuses années d'expérience dans le monde de précision des machines-outils détaillées, nos lampes de poche ont rapidement été reconnues pour leur forme et leur fonction et surtout à votre niveau, celui du consommateur, pour leur qualité et leur fiabilité.

Veillez consacrer quelques minutes à la lecture de ce manuel pour vous familiariser avec le système de lampe de poche rechargeable Mag Charger® LED et garantir des années de service et de satisfaction supérieures.



LA MARQUE DE VÉRIFICATION MONTRE LA COMPOSANTE COMPRISE DANS CHAQUE SYSTÈME					
ART. NO. SYSTÈME	1	2	3	4	5
NO. NO. MODÈLE	RL1019	RL2019	RL3019	RL4019	RL5019
1 Torche Rechargeable	✓	✓	✓	✓	✓
2 Module de Charge	✓	✓	✓	✓	✓
3 Pile Rechargeable (NiMH)	✓	✓	✓	✓	✓
4 Convertisseur a.c. (120 Volts)	✓		✓		
5 Adaptateur c.c. (12 Volts)	✓	✓			✓
6 Convertisseur a.c. (230 Volts) (Euro)				✓	✓
7 Convertisseur a.c. (240 Volts) (UK)				✓	
8 Câble Droit Seulement (12 Volts)					

Remarque : L'article 7 n'est destiné qu'au Royaume-Uni.

Consultez le tableau ci-joint pour obtenir le numéro de modèle de votre produit et vérifier lesquels des 8 articles suivants votre produit contient :

- 1. Lampe-torche
- 2. Berceau de charge
- 3. Batterie rechargeable (nickel metal hydride)
- 4. Convertisseur 120 volts (US)
- 5. Adaptateur 12 volts (Automobile)
- 6. Convertisseur 230 volts (Euro)
- 7. Convertisseur 240 volts (UK)
- 8. Fil rectiligne 12 volts (Automobile)



Facultatif

La lampe-torche

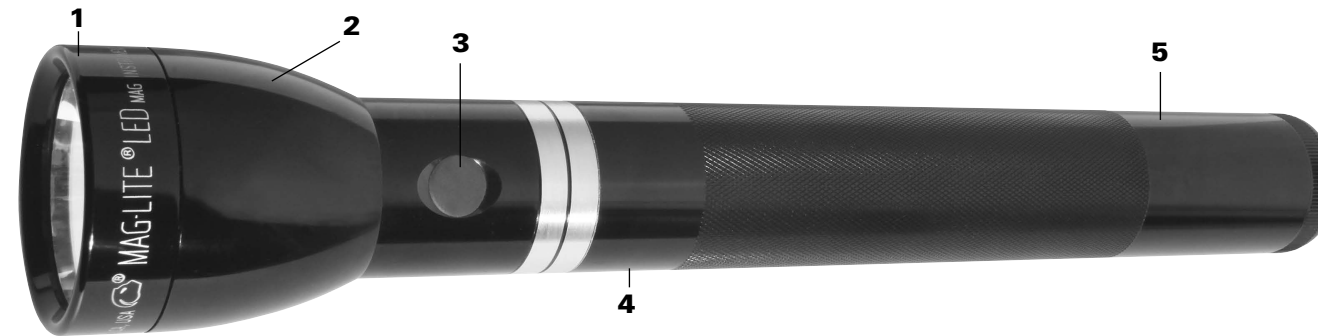

1. Assemblage de l'anneau avant (lentille et réflecteur).

L'assemblage de l'anneau avant est amovible. L'assemblage du réflecteur est scellé en usine et ne doit pas être retiré de l'anneau avant (Fig. 1). Lentille: La lentille en polycarbonate sur la lampe torche Mag Charger® LED rechargeable fait partie intégrante du système optique. Réflecteur: réflecteur métallisé scientifiquement conçu.



Fig. 1

2. Tête de la lampe-torche.

La tête n'est pas amovible; toute tentative pour l'enlever risque d'endommager sa fonction. Réglage du faisceau: Faisceau rapidement ajustable. (Fig. 2.) Une rotation d'un quart de tour de la tête suffit.



Fig. 2

3. L'interrupteur qui possède un mécanisme scellé et affleure à la surface du cylindre permet d'accéder à 5 fonctions différentes : Pleine Puissance, Économie d'énergie, Stroboscopie (12x/sec), Eco et marche Momentanée on/off.

4. Numéro de série. Le numéro de série est gravé de façon permanente pour permettre l'enregistrement et l'identification de la lampe-torche. Veuillez noter votre numéro de série pour pouvoir vous y reporter ultérieurement. _____.

5. Finition durable L'ensemble cylindre et tête sont en aluminium anodisé de dureté de type III utilisé pour les avions à l'intérieur comme à l'extérieur. Avec un minimum de soins, votre lampe de poche vous aidera à conserver la richesse de son apparence noire. (Une exposition directe et constante au soleil entraîne la décoloration de quasiment toute couleur.)



Fig. 3 Lampe-torche dans le berceau de charge

Si vous avez reçu votre système avec la lampe de poche montée dans le socle de charge (fig. 3), retirez-en la lampe de poche en suivant ces étapes :

1. Tenez fermement le socle de charge dans une main (fig. 4) et prenez la lampe de poche de l'autre.
2. Exercez une pression ferme vers le bas avec le pouce sur le socle tout en tirant rapidement sur le cylindre avec les quatre autres doigts pour le libérer.

Pour remettre la lampe de poche dans le socle de charge, procédez selon les étapes suivantes : suivez ces étapes pour replacer la lampe (fig. 5). 1. Placez l'extrémité avant de la lampe dans l'extrémité avant du socle de charge en l'orientant selon un léger angle. 2. Tenez le socle de charge et le devant de la lampe d'une seule main. 3. Appliquez une pression vers le bas sur la partie du cylindre de la lampe jusqu'à ce qu'elle se mette en place.

Une fois montée sur un mur ou dans un véhicule, vous trouverez cette technique très simple pour retirer ou remettre la lampe torche dans le chargeur.



Fig. 5



Fig. 4

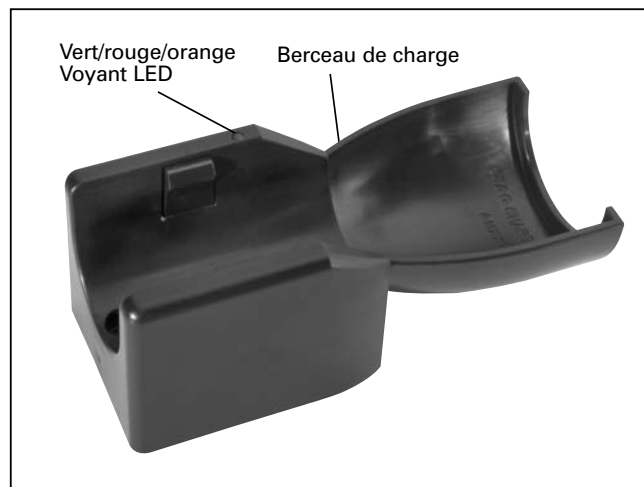

Berceau de charge

Fabriqué à partir de thermoplastique de calibre technique, cette unité de socle de charge possède de nombreuses fonctionnalités. L'entrée peut être de 12 à 14 volts (installations automobiles) ou 120-240 volts secteur lorsqu'il est utilisé avec un convertisseur de charge à l'intérieur.

Remarque : Tous les composants électriques sont conçus pour des circuits de 12-14 volts c.c. N'UTILISEZ PAS DE CIRCUITS C.C. DE 24 VOLTS. La chaleur excessive qu'ils créeraient enflammerait ou ferait fondre les composants.

Une installation typique

1. Repérez et montez le socle en utilisant la vis et les chevilles appropriées pour l'emplacement et le matériel.
2. Fixez l'extrémité du cordon d'alimentation c.c. ou le convertisseur c.a. au socle de charge en insérant la prise ronde dans le port de connexion d'alimentation sur le côté du socle de charge.

Remarque : pour débrancher les prises, saisissez la prise par le corps sans jamais tirer sur le cordon.

ATTENTION : s'assurer que le câble ne puisse pas être pincé. Si le câble est pincé, il peut causer immédiatement un court-circuit et les fils peuvent surchauffer, faire fondre le plastique et créer un risque d'incendie.



Fig. 11

Port d'alimentation

Raccordement direct-Installation pour véhicule – 12-14 volts seulement (ne convient pas aux systèmes de 24 volts)

Le cordon d'alimentation A 4' est fourni pour permettre le câblage direct du système rechargeable (Fig. 19). Mag Instrument recommande de n'utiliser qu'un circuit à contact d'allumage (avec fusibles), et de préférence l'intensité la plus basse possible (5 A au maximum). Il s'agit le plus souvent de la radio ou du fusible. Le fil rouge (plus) est connecté à la sortie du fusible, et le câble de terre noir (moins) doit être branché sur une partie métallique du châssis, lequel sert de retour par la terre de la batterie.

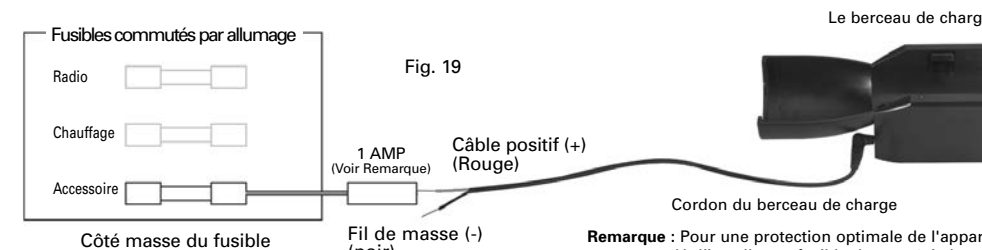

Fig. 19

Remarque : Pour une protection optimale de l'appareil de recharge, il est recommandé d'installer un fusible de type 1 A dans le câble rouge (+).

La première charge de votre batterie est importante!

Pour conserver la fraîcheur de votre batterie et pour éviter tout problème opérationnel en cours de l'expédition, la batterie est emballée NON CHARGÉE. Pour un fonctionnement optimal de votre lampe-torche, on recommande de la charger pendant 24 heures complètes avant de l'utiliser pour la première fois.

Installation de la batterie

Si la batterie a été expédiée en dehors de la lampe-torche: après avoir retiré la lampe du berceau de charge, dévisser le capuchon arrière (Fig. 12), et introduire le bloc-batterie (Fig. 13) dans le cylindre. Commencez par introduire le côté positif (+) (garni d'un bouton). Ensuite, vissez le capuchon et vérifiez s'il est bien serré.

Nota : Le ressort du bout large de la batterie doit être fixé par pression dans le Capuchon arrière.

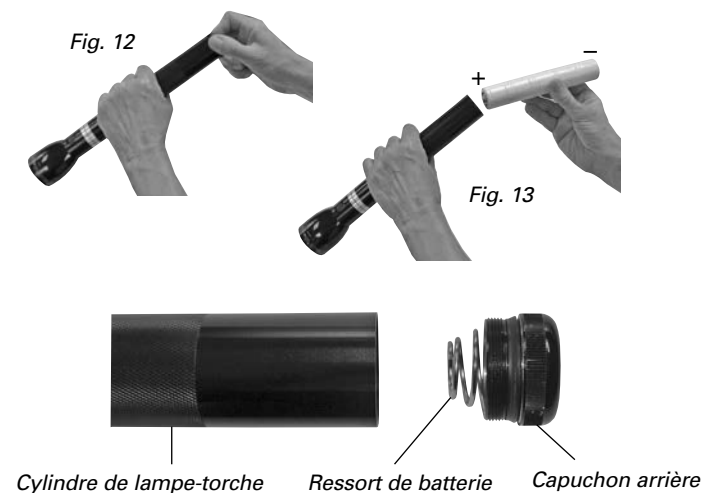
**Première charge**

Ne mettez pas l'interrupteur de la lampe sur « ON » pendant la charge

1. Connectez le socle de charge au convertisseur secteur ou au cordon accessoire c.c.
2. Branchez dans la prise murale (c.a.) ou le cordon d'alimentation c.c..
3. Assurez-vous que le voyant du socle de charge LED est VERT.
4. Assurez-vous que la lampe-torche est éteinte.
5. Assurez-vous que l'interrupteur de la lampe-torche est serré.
6. Placez la lampe de poche dans le socle de charge.

AVERTISSEMENT : ne pas « court-circuiter » ou procéder au « déchargement complet » de la batterie par « mise à la masse ». Il pourrait en résulter un risque de brûlure ou d'incendie et l'endommagement de la batterie.



Après la première charge de 24 h, le temps total de recharge complète d'une batterie totalement déchargée est d'environ 10 heures.

Le socle de charge est fourni avec une LED qui indique l'état de charge de la batterie en clignotant et en changeant de couleur, comme indiqué dans le tableau ci-contre.

Définitions de mode de chargeur :

Défaut : l'entrée ou la sortie du chargeur est inférieure au seuil minimum pour un fonctionnement normal. Un court-circuit sur les bornes de charge ou une défaillance de composant a été détectée.

Pré-conditionnement : la batterie est morte. Le socle charge la batterie à un taux réduit jusqu'à ce que la batterie atteigne un niveau sécurisé pour un chargement normal. Elle passera ensuite en mode Charge.

Charge : le socle charge la batterie au taux de charge normal pendant 8 heures maximum avant de passer en mode « d'appoint ». Le temps de charge totale varie en fonction de l'utilisation de la lampe de poche. Le temps de charge approximatif est de 10 heures.

MAG CHARGER® LED - FONCTIONS DE CHARGE DU SOCLE

Voyant LED	Mode chargeur
ROUGE clignotant	Défaut
ROUGE	Pré-conditionnement
ORANGE	Charge
VERT clignotant	Appoint
VERT	Repos/maintenance

Appoint : la batterie est presque pleine. La lampe de poche est prête à l'emploi ou elle peut être laissée dans le socle.

Entretien : la charge est complète. Le socle maintient la batterie dans un état de PLEINE charge. La lampe de poche est laissée dans le socle et, comme la tension de la batterie descend légèrement au fil du temps, le socle bascule entre charge lente et état de repos.





Repos : pas de lampe de poche dans le socle.

Fonctionnement de la commande

Les groupes de fonctions de votre lampe, et les fonctions de chacun des groupes

La lampe de poche Mag Charger® LED comprend de nouveaux composants électroniques extrêmement puissants qui fournissent cinq fonctions différentes au choix. Parce que toutes les fonctions ne sont pas toutes aussi importantes à tous les utilisateurs, le Mag Charger® LED offre un ÉVENTAIL DE JEUX DE FONCTIONS CONFIGURABLES PAR L'UTILISATEUR qui PERMETTENT DE PERSONNALISER les paramètres POUR UN ACCÈS PLUS RAPIDE aux FONCTIONS QUE VOUS UTILISEZ LE PLUS SOUVENT. Les quatre jeux de fonctions disponibles sont affichés dans le tableau des jeux de fonctions ci-dessous.

Tableau des ensembles de fonctions

Function Set	 1 GENERAL (Default)	 2 OUTDOOR	 3 LAW ENFORCEMENT	 4 TACTICAL
1 CLICK	Éclairage maximal	Éclairage maximal	Interrupteur	Interrupteur
2 CLICKS	Économie d'énergie	Économie d'énergie	Éclairage maximal	Éclairage maximal
3 CLICKS	Eco	Stroboscope	Eco	Stroboscope

Les cinq fonctions différentes sont : Pleine Puissance, Économie d'énergie, Stroboscopie (clignotement 12 fois par seconde), Eco et interrupteur Momentané (ne reste activé que lorsque le bouton de l'interrupteur est maintenu enfoncé). Ces fonctions ne sont pas toutes aussi importantes pour tous les utilisateurs. C'est pourquoi ces fonctions sont organisées en quatre jeux de fonctions différents pour pouvoir personnaliser votre lampe de poche selon vos besoins en la configurant pour un accès plus rapide aux fonctions qui correspondent le mieux à vos préférences.

Comment choisir une fonction dans un jeu « clic rapide »

Les combinaisons de fonctions et les fonctions que chacune contient sont présentées dans le Tableau des combinaisons de fonctions.

Lorsque vous la sortez de son emballage, votre lampe Mag Charger® LED est réglée sur le groupe de fonctions "Standard" (Groupe de fonctions n°1 du schéma). Si vous n'avez besoin que de ces trois fonctions (pleine puissance, économie d'énergie et Eco), vous n'avez pas besoin de modifier le réglage. Vous pouvez sélectionner une des fonctions du groupe par un clic rapide : Allumez la lampe en cliquant rapidement une fois, et elle est en mode Pleine Puissance. Eteignez-la puis rallumez-la avec deux clics rapides (aussi rapides que si vous disiez « clic clic ») et elle éclaire - en mode Economie d'Énergie. Eteignez-la à nouveau et rallumez-la avec trois clics rapides (aussi rapides que si vous disiez « clic clic clic ») et elle est en mode Eco.

La sélection d'une fonction au sein de l'un des autres jeux de fonctions agit de la même manière. Avec la lampe de poche hors tension, appelez la fonction désirée en appliquant 1, 2 ou 3 « clics rapides », comme illustré sur le graphique. Par exemple, si vous êtes dans le jeu de fonctions n° 2 et que vous souhaitez sélectionner la fonction Stroboscope, commencez avec la lampe de poche hors tension et appliquez trois clics rapides. Votre lampe de poche devient un appareil de stroboscope.

Comment passer d'un groupe de fonctions à un autre

Le réglage « standard » de votre lampe Mag Charger® LED est le groupe de fonctions n°1. Si vous souhaitez garder ce réglage, vous n'avez rien à faire. Le groupe de fonctions n°1 sera toujours actif si vous ne changez pas les réglages. Pour choisir un autre groupe de fonctions, procédez comme suit :

1. Dévissez le capuchon arrière, de telle sorte que le faisceau lumineux ne s'éteigne pas. Remarque : Il se peut que le capuchon arrière ait besoin d'être entièrement retiré du cylindre).

2. Attendez 2 secondes.

3. Appuyez sur l'interrupteur et maintenez-le enfoncé.

4. Tout en maintenant l'interrupteur, revissez le capuchon en place, jusqu'à ce qu'il soit bien serré.

5. Maintenez toujours l'interrupteur enfoncé. Au bout de 4 secondes environ, la lampe va commencer à clignoter.

6. Le nombre de clignotements indique le nouveau groupe de fonctions sélectionné.

7. Pour choisir un autre groupe de fonctions, relâchez l'interrupteur après le nombre de clignotements correspondant au n° du groupe de fonctions choisi (relâchez après un clignotement pour le groupe de fonctions n°1 ; après 2 clignotements pour le groupe de fonctions n°2 ; après 3 clignotements pour le groupe de fonctions n°3 et après 4 clignotements pour le groupe de fonctions n°4). Le groupe de fonctions choisi reste le groupe de fonctions par défaut jusqu'à ce que vous décidiez de le changer en répétant le procédé ci-dessus. (Voir notre vidéo de démonstration sur www.maglite.com).



⚠AVIS : pour éviter de décharger profondément la batterie rechargeable NiMH, veillez à éteindre la lampe de poche lorsque son faisceau commence à faiblir. Un faisceau faible est une indication que la batterie doit être rechargée.

Faisceau simple à continu

Le faisceau de focalisation rapide ajustable fonctionne d'un simple quart de tour de l'ensemble tête de la lampe.

Foire Aux Questions

Q. Combien de temps puis-je laisser la lampe-torche dans le berceau de charge (à l'état de charge) sans l'utiliser?

R. Indéfiniment.

Q. Si de la poussière pénètre dans mon réflecteur, comment puis-je la nettoyer sans risquer d'abimer le réflecteur?

R. Ne pas toucher le réflecteur. Frottez doucement avec une brosse en poils de chameau ou soufflez avec un plumeau à air comprimé utilisé pour les ordinateurs et les systèmes électroniques. Prenez en soin de la même manière qu'un objectif de caméra de précision.

Q. Comment nettoyer les traces de doigt de mon réflecteur?

R. Utilisez un nettoyeur à lentilles et un chiffon non pelucheux.

Si vous avez des questions ou si vous avez besoin d'aide, veuillez appeler notre centre de garantie et de réparation au numéro (800) 283-5562, aux États-Unis seulement, ou au numéro (909) 947-1006 à l'extérieur des États-Unis.

Problèmes.

La lampe-torche:

Si la lampe-torche ne s'allume pas

Causes des problèmes et mesures correctives

1. Serrez le capuchon arrière. Assurez-vous que la zone non plaquée du capuchon arrière et du cylindre est propre. Voir fig. 14
2. Vérifiez si la batterie est installée ... voir page 20
3. Vérifiez si la batterie est installée avec le côté positif (+) tourné vers la tête de la lampe-torche.
4. Vérifiez si le bout large du ressort de batterie est fixé dans le capuchon arrière

La batterie est-elle chargée?

1. Vérifiez la charge de la batterie : placez la lampe-torche dans le chargeur ou le berceau. Vérifiez si les voyants DEL s'allument lorsqu'on éteint la lampe (voir page 20). Chargez la lampe pendant 15 minutes ... vérifiez si elle s'allume. Si tel est le cas (même pour un court moment), chargez-la. Si elle ne s'allume pas, remplacez la batterie.

1. Retournez la lampe à Mag Instrument (voir la garantie).

*Interrupteur défaillant
Fonctionnement intermittent*

1. Vérifiez l'état du boîtier de la batterie.
2. Y a-t-il des particules étrangères dans le cylindre?

*Faiblesse ou absence
du faisceau*

Chargeur/Berceau:

le voyant DEL ne s'allume pas lorsque l'interrupteur de la lampe-torche est à l'arrêt (« OFF »)

1. Serrez le capuchon arrière
2. Vérifiez la fiche de raccordement au convertisseur.
3. Vérifiez la fiche de raccordement à la source d'alimentation
4. Le bout large du ressort de la pile doit être inséré et fixé dans le capuchon d'assemblage.

Inspection et entretien

Batterie : voir la section d'avertissement pour plus d'informations. Périodiquement (environ tous les mois), retirez la batterie de la lampe de poche et faites une inspection visuelle pour détecter les signes de fuite de gaz ou de produits chimiques. La décoloration de la douille en matière plastique ou celle du matériau blanc crépu près du haut (bouton positif) de chaque cellule sont autant de signes de fuite. Une déformation bombée au bas (embout plat négatif) de la cellule en est un autre. En présence de ces signes, la batterie doit être retirée du service pour éviter les dommages chimiques à l'intérieur de la lampe de poche. **Consultez la garantie d'un an sur la batterie pour plus d'informations concernant la couverture de garantie.**

Rangement d'une batterie chargée à fond – Si vous n'utilisez pas votre lampe-torche pendant longtemps (au moins quatre mois), nous vous conseillons de retirer la batterie de la lampe, pour empêcher tout dégât chimique (fuites d'acides). **Contacts électriques** – Les pièces métalliques (nues) entre le capuchon arrière et le cylindre doivent être nettoyées régulièrement pour assurer un bon contact électrique. Veillez aussi à la propreté du ressort du capuchon. **Joints toriques et filetages** – Pour empêcher la dessiccation des joints et pour conserver la qualité des filetages, déposer sur ces surfaces quelques gouttes de pétrole ou de paraffines deux ou trois fois par an. **Fini extérieur anodisé** – Le fini protecteur de la lampe-torche est très durable; mais une exposition constante au soleil, à l'eau, aux produits chimiques, aux gaz, etc. ternira, décolorera et enfin détruira le fini protecteur. Il faut donc éviter d'utiliser la lampe-torche en cas d'intempérie.

Specifications et accessoires

Lampe-torche

- Composants externes en alliage d'aluminium trempé
- Fini : aluminium anodisé aéronautique (à l'intérieur et à l'extérieur) de dureté III.
- Longueur : 12-13/16 pouces (325,42 mm)
- Poids, avec le bloc-batterie : 28 onces. (794 grammes)
- Diamètre de la tête : 2-1/4 pouces (57,15 mm)
- Diamètre du cylindre : 1-1/2 pouces (38,1 mm)
- Le numéro de série est gravé de façon permanente pour permettre l'enregistrement et l'identification de la lampe-torche.
- Joint torique entièrement scellé

- Bloc-batterie NiMH de 6,00 Volts
- Lentille en polycarbonate
- Réflecteur hautement poli pour une performance optique supérieure
- Conception basée sur le moletage croisé
- Réglage du faisceau par rotation d'un quart de tour de la tête
- Ressorts métalliques inoxydables

Socle de recharge

- Courant 12-14 VCC pris en charge (ne peut être utilisé en 24 V)
- Circuit de charge à semi-conducteur
- Taux de charge : 500 mA
- La lampe torche peut être chargée dans quasiment toutes les positions
- Entrée et sortie protégées contre la

tension inversée (batteries en retrait)
• Voyant de charge multi-couleur LED
• Se monte dans quasiment toutes les positions

Adaptateur

- 120-240 volts c.a. 50/60 Hz
- Sortie 12 VCC
- Isolation double

Adaptateur 12 volts (Automobile)

Branchez l'adaptateur du cordon d'alimentation c.c. dans l'allume-cigare (12-14 volts) du véhicule. DÉBRANCHEZ-LE sans trop tarder tandis que le moteur est à l'arrêt (« OFF ») pour ne pas user la batterie automobile.

Convertisseur 120-240 volts (intérieur)

Après avoir monté le socle de charge à un endroit approprié, branchez le convertisseur sur une prise murale appropriée de 120-240 volts.

Nota : La longueur totale du fil utilisable est de 8 pieds.

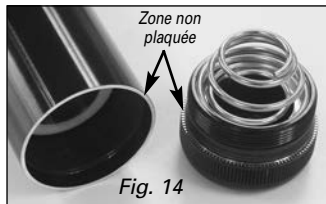

Fig. 14



Garantie à vie limitée pour le système de lampe-torche/ Garantie d'un an pour le bloc-batterie.

MAG INSTRUMENT, INC. (« Mag ») garantit au propriétaire initial que ce SYSTÈME DE LAMPE-TORCHE À BATTERIE RECHARGEABLE (Mag Charger® LED RECHARGEABLE)(le « SYSTÈME ») ne présente aucun défaut de pièce ou de fabrication. À l'égard de la lampe-torche et d'autres composants du SYSTÈME, hormis la batterie au nickel métal hydride qui l'accompagne, **cette garantie est valable pour la vie du propriétaire initial.** Quant à la batterie au nickel métal hydride, cette garantie est valable pour un an à partir de la date de l'achat. L'enregistrement n'est pas exigé aux fins de la couverture prévue par la garantie. Mag ou un centre de service Mag autorisé, pour une taxe de traitement de 18,00 \$ (qui comprend le coût de l'emballage et l'expédition du produit au propriétaire), s'engage à réparer la lampe de poche ou d'autres composants du système ou, à sa discrétion, de remplacer une lampe défectueuse ou un autre composant du SYSTÈME gratuitement. Cette garantie tient lieu de toutes les autres garanties et conditions, explicites ou implicites.

Exclusions : cette garantie ne couvre pas le grillage du voyant LED et/ou le dysfonctionnement du module LED, pas plus que l'endommagement ou le dysfonctionnement du SYSTÈME ou de ses composants en raison de la modification, la mauvaise utilisation du produit, le manque d'entretien ou les fuites de batterie aNiMH plus d'un an après la date d'achat. (Une mauvaise utilisation du produit inclut notamment l'installation d'une batterie non rechargeable ou d'une batterie rechargeable autre que Mag® ou son équivalent technique.)

Mag décline toute responsabilité en cas de dommage indirect ou consécutif. Certaines juridictions, au Canada et aux États-Unis, n'autorisent pas l'exclusion ou la limitation des garanties implicites, des dommages indirects ou consécutifs, ou les limitations de transférabilité. Il est donc possible que ces limitations et ces exclusions ne vous concernent pas.

Comment et quand doit-on formuler une réclamation au titre de la garantie : avant de retourner la lampe-torche, ou tout autre élément du SYSTÈME, au centre de service de Mag, assez-vous d'avoir observé la démarche exposée dans la section « Guide de dépannage » de votre Guide d'utilisation du SYSTÈME DE LAMPE-TORCHE Mag Charger® LED RECHARGEABLE. Si vous l'avez bien observée, et si la lampe-torche ou tout autre composant du SYSTÈME cesse de bien fonctionner, procédez comme suit : 1. En cas de défaillance de l'accumulateur NiMH rechargeable plus d'un an après la date d'achat, ne pas rapporter la lampe torche ou ses composants à Mag, mais remplacer l'accumulateur NiMH. Vous pouvez acheter des accumulateurs NiMH de rechange directement auprès de Mag ou dans la plupart des points de ventes où des lampes torches Mag sont vendues. 2. Pour les retours au titre de la garantie : envoyez la lampe-torche ou tout autre élément du SYSTÈME (frais de poste ou d'expédition prépayés) à Mag Instrument, 2001 South Hellman Avenue - 50600, Ontario, California, USA 91761-8019, Attention: Warranty/Repair Department, ou à un Centre de service de garantie Mag autorisé. Inclure un chèque ou un mandat de 18,00 \$ (qui inclut les frais d'emballage et d'expédition du produit chez vous). Pour obtenir l'adresse d'un de ces centres situé dans votre secteur, consultez le détaillant qui vous a vendu la lampe-torche. Pour votre protection et pour accélérer la manutention ou les réclamations par la poste, nous vous recommandons de faire assurer tous les articles retournés et de les envoyer en recommandé ou avec demande d'accusé de réception.

Au Canada et aux États-Unis, cette garantie vous donne certains droits légaux, et probablement d'autres droits qui varient d'un état ou d'une province à l'autre. Si l'une des clauses de cette garantie est illégale dans une juridiction quelconque, cette clause devra être considérée comme nulle et non avenue, mais toutes les autres clauses resteront en vigueur et exécutoires. **Pour faire enregistrer votre nouvelle lampe-torche Mag®,** consultez notre site Web à l'adresse suivante : www.maglite.com. Passez simplement de notre page d'accueil à la rubrique « Faites enregistrer votre lampe-torche »

Por su Seguridad Favor de Leer

Lea todas las instrucciones de seguridad de este manual antes de tratar de utilizar la linterna Mag Charger® LED recargable. Conserve este manual para consultas futuras. Contiene información importante acerca del mantenimiento y el manejo seguro del producto.

INSTRUCCIONES SOBRE SEGURIDAD:

Las instrucciones sobre seguridad de este manual se han clasificado en función de la gravedad del riesgo, como sigue:

⚠ PELIGRO:

"Peligro" indica la existencia de un peligro que podría suponer lesiones catastróficas o incluso la muerte si no se observan las instrucciones de seguridad pertinentes.

⚠ ADVERTENCIA:

"Advertencia" indica la existencia de un peligro que podría provocar lesiones graves si no se observan las instrucciones de seguridad pertinentes.

⚠ CUIDADO:

"Cuidado" indica la existencia de un peligro que podría causar lesiones leves o daños materiales si no se observan las instrucciones de seguridad pertinentes.

ℹ NOTA:

"Nota" contiene información general relacionada con el manejo seguro de la linterna.

⚠ PELIGRO:

- Para evitar riesgos de lesiones oculares, nunca mire directamente al haz de luz con la linterna encendida, ni la apunte directamente a los ojos de otros.
- Las baterías pueden romperse o explotar si se arrojan al fuego o se exponen a un calor excesivo. Para evitar riesgos de lesiones, no exponga las baterías al fuego ni a un calor excesivo.
- Nunca cortocircuite una batería poniendo en contacto los bornes con un objeto metálico. Podría producirse una explosión, quemaduras u otras lesiones o un incendio.
- Nunca trate de desmontar o reparar el adaptador de CA ni el soporte cargador. Podría producirse una descarga eléctrica. Póngase en contacto con un centro de servicio de garantía autorizado por MAG para realizar las reparaciones.
- Nunca modifique la clavija de su adaptador de CA ni el soporte cargador. Si la clavija no se acopla a la toma disponible, haga que un electricista cualificado instale una toma adecuada. El intento de enchufar la clavija en una toma inapropiada puede producir una descarga eléctrica.

⚠ ADVERTENCIA:

- Las baterías pueden presentar fugas de productos químicos dañinos que pueden dañar la piel, la ropa o el interior de la linterna. Para evitar riesgos de lesiones, no deje que ningún material procedente de la batería entre en contacto con los ojos o la piel.
- Nunca caliente ni trate de desmontar la batería, ya que podrían producirse fugas de electrolito cáustico. En caso de contacto con la piel, lave la zona afectada inmediatamente y busque atención médica urgente.
- Nunca permita que se derramen líquidos sobre el adaptador de CA ni sobre el soporte cargador y no cargue la linterna al aire libre, ya que el producto no es impermeable. La exposición a la lluvia u otros líquidos podría causar un incendio o una descarga eléctrica.

⚠ CUIDADO:

- Nunca almacene ni transporte líquidos inflamables, gases ni materiales explosivos en el mismo compartimento que la linterna ni sus accesorios, ya que el producto podría provocar una chispa y derivar en un incendio o explosión.
- Asegúrese siempre de que la linterna está en el soporte cargador cuando no la use. Nunca coloque la linterna en el asiento del acompañante ni en otro lugar en el coche donde pueda convertirse en un proyectil en caso de colisión o frenazo repentino.
- Nunca exponga los bornes de la batería a ningún objeto metálico. Al extraer la batería de la linterna, envuélvala o colóquela en una bolsa de plástico o ponga cinta aislante para tapar los bornes.
- No cargue ni utilice la linterna cerca de materiales inflamables.
- No cargue la batería en recintos estancos a los gases ya que el hidrógeno se emite bajo ciertas condiciones y puede explotar si se concentra y se confina.
- No utilice la linterna sin la tapa cuando el led esté encendido y expuesto. Pueden producirse lesiones personales o daños en materiales sensibles al calor (por ejemplo, plásticos, caucho, tejidos de tela, etc.).

ℹ NOTA:

Para reducir el riesgo de daños en la linterna:

- Coloque el cable de alimentación lejos del paso de personas, de objetos pesados y de otras causas de abrasión o tensión.
- Nunca tire del cable de alimentación cuando desenchufe el adaptador de CA. Agarre la clavija directamente para evitar dañar el cable.
- Entre un uso y el siguiente, desconecte el adaptador de CA o el soporte cargador de la fuente de alimentación.

- No utilice baterías no recargables en su linterna recargable.
- Utilice solamente una batería recargable MAG® (Modelo N.º ARXX235) o su equivalente técnico.
- Instale siempre la batería con el borne positivo (+) mirando hacia el extremo del cabezal de la linterna y el borne negativo (-) mirando hacia la parte inferior.
- Si va a guardar la linterna durante mucho tiempo, extraiga la batería y guárdela separada de la linterna.
- Siga cuidadosamente los pasos que se indican en el apartado "Inspección y mantenimiento" de este manual.
- Nunca trate de desmontar la linterna, sus componentes o accesorios. En caso de reparación o mantenimiento, envíe la unidad a un centro de servicio de garantía autorizado por Mag.
- Utilice siempre piezas de repuesto y accesorios originales Mag Charger®. Nunca conecte la linterna a ningún producto auxiliar que Mag Instrument, Inc. no haya aprobado. El uso de un accesorio no autorizado que no sea el equivalente técnico de un accesorio autorizado puede dañar el producto e invalidar la garantía y, posiblemente, podría causar un incendio, una descarga eléctrica u otras lesiones.
- La exposición de la linterna y los accesorios a temperaturas excesivamente altas, por encima de los 122 °F (50 °C), puede producir daños a causa del calor en piezas de plástico, componentes electrónicos y la batería.
- Nunca guarde esta linterna a temperaturas inferiores a -4 °F (-20 °C). En caso contrario, puede dañar los componentes electrónicos de la linterna.
- Sistemas 1, 3 y 6: El adaptador de CA requiere el uso de una fuente de alimentación de CA de 120 V estándar para su funcionamiento. O de CC de 12 V con el adaptador del mechero opcional.
- Sistemas 4 y 5: El adaptador de CA requiere el uso de una fuente de alimentación de CA de 230 V estándar para su funcionamiento. O de CC de 12 V con el adaptador del mechero opcional.
- Deje de usar la linterna inmediatamente si detecta cambios en la batería como decoloración o deformación.
- Cargue la batería a temperaturas entre 32 °F y 140 °F (de 0 °C a 60 °C) para evitar la fuga de gases peligrosos de las celdas de la batería y la consiguiente disminución de su capacidad.
- Tras un almacenamiento prolongado o con altas temperaturas, las baterías de NiMH pueden aceptar una carga que no sea completa aunque necesiten el tiempo de una recarga completa. Su capacidad vuelve a la normalidad tras 1 y 3 ciclos de carga/descarga.

- Nunca use un adaptador de CA ni un cargador si el cable de alimentación o la clavija están dañados. Podría producirse una descarga eléctrica, quemaduras o un incendio. Póngase en contacto con un centro de servicio de garantía autorizado por Mag para sustituir esa pieza.
- Desenchufe el adaptador de CA o el cargador de la fuente de alimentación antes de realizar cualquier proceso de limpieza para prevenir el riesgo de descarga eléctrica.

PROTECCIÓN DE LOS NIÑOS

- No se recomienda el uso de este producto a niños ya que no se ha diseñado para tal fin.
- Nunca deje que los niños jueguen con la linterna, la manipulen o manejen; tampoco la batería ni el cargador, ya que podrían hacerse daño a ellos mismos o a otros.
- Mantenga todos los accesorios y componentes fuera del alcance de los niños pequeños. Las piezas pequeñas, en particular, podrían suponer un riesgo de asfixia para los niños.

ELIMINACIÓN DE LA BATERÍA

- Cubra los bornes metálicos con cinta aislante antes de tirarla, para evitar cortocircuitos accidentales.
- Nunca se deshaga de la batería arrojándola al fuego. La batería podría explotar.
- Nunca tire una batería con los residuos sólidos ordinarios, ya que contiene sustancias tóxicas.
- Deshágase siempre de la batería gastada siguiendo las normativas vigentes en su comunidad respecto al desecho de residuos tóxicos domésticos.
- El cartucho con la batería contiene níquel-hidruro metálico y debe reciclarse o desecharse adecuadamente. Póngase en contacto con la autoridad local encargada de los residuos sólidos para solicitar información sobre su reciclaje o eliminación.
- Mag Instrument, Inc. se enorgullece de formar parte de la RBRC (Corporación de reciclado de baterías recargables). Al reciclar las baterías recargables de NiMH, usted está ayudando a mantenerlas alejadas de la corriente de residuos sólidos. Al desechar una batería de NiMH, finalmente esta termina en un vertedero o una incineradora municipal. Al reciclar las baterías de NiMH usadas a través del Programa de reciclado de baterías de productos Mag, está ayudando a crear un entorno más limpio y seguro para las generaciones futuras. Si desea obtener más información, visite la página de RBRC www.rbrc.com



 www.maglite.com

Contenido

Para Empezar.....	28
La Linterna.....	29
La Base de Carga.....	30
Instalación.....	31
La Pila.....	32
Funcionamiento – <i>Cómo conseguir lo mejor de su Sistema de Linterna Recargable Mag Charger®.</i>	
Preguntas que se Hacen con Frecuencia.....	34
Detección de problemas, Inspección y Mantenimiento, Especificaciones y Accesorios...	36
Información de Garantía.....	37

Para Empezar

Felicitaciones

Usted acaba de hacer una inversión en uno de los instrumentos de precisión más avanzados en tecnología de iluminación.

El sistema de la linterna de led recargable de Mag Charger® se formuló basándose en la precisión y la calidad. Resultado de muchos años de experiencia en el campo concreto de las herramientas de maquinaria fina, nuestras linternas rápidamente fueron reconocidas por su forma y función, y lo más importante para usted, el consumidor, por su calidad y fiabilidad.

La lectura de este manual le ayudará a familiarizarse con el sistema de la linterna de led recargable Mag Charger® y contribuirá a asegurar años de excelente servicio y satisfacción.



LAS MARCAS INDICAN LOS COMPONENTES QUE VAN INCLUIDOS EN CADA SISTEMA						
ART. NÚM.	NÚM. DE SISTEMA	1	2	3	4	5
	NÚM. MODELO	RL1019	RL2019	RL3019	RL4019	RL5019
1	Linterna Recargable	✓	✓	✓	✓	✓
2	Módulo Recargador	✓	✓	✓	✓	✓
3	Pila Recargable (NiMH)	✓	✓	✓	✓	✓
4	Transformador c.a. (120 Voltios)	✓		✓		
5	Adaptador c.c. (12 Voltios)	✓	✓			
6	Transformador c.a. (230 Voltios) (Europa)				✓	✓
7	Transformador c.a. (240 Voltios) (UK)				✓	
8	Sólo Alambre Recto (12 Voltios)					

Nota: El elemento 7 es específico para el Reino Unido.

Consulte la siguiente tabla y obtenga el número de modelo para ver cuál de los siguientes ocho artículos contiene su paquete:

- | | |
|--|--|
| 1. Linterna | 5. Adaptador de 12 Voltios (Carro) |
| 2. Base de Carga | 6. Convertidor de 230 Voltios (Europa) |
| 3. Pila Recargable (NiMH) | 7. Convertidor de 240 Voltios (UK) |
| 4. Convertidor de 120 Voltios (Estados Unidos) | 8. Alambre Recto de 12 Voltios (Carro) |



opcional

Sección 1 La Linterna

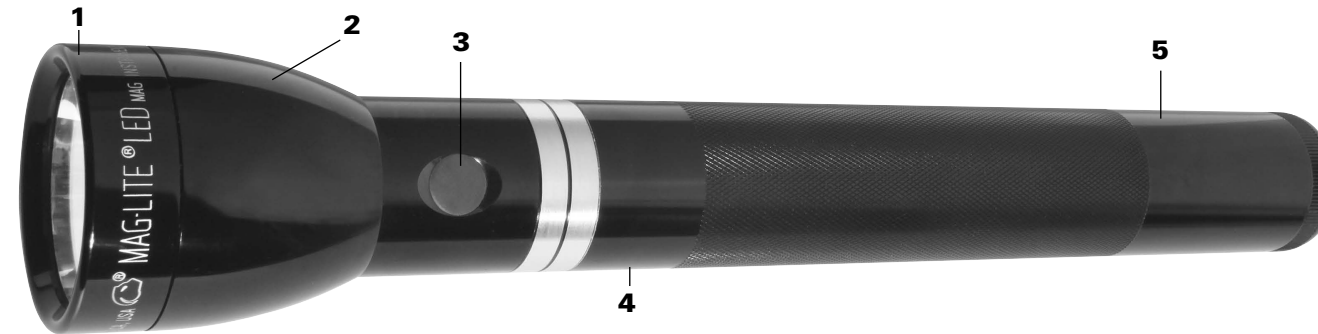

1. Conjunto del tapón de cierre (lente y reflector) El conjunto del tapón de cierre es extraíble. El conjunto del reflector viene sellado de fábrica y no debe separarse del tapón de cierre (Fig. 1). **Lente:** La lente de policarbonato de la linterna Mag Charger® LED recargable es una parte esencial del sistema óptico. **Reflector:** reflector metalizado científicamente diseñado.

2. Cabezal El cabezal no es extraíble; cualquier intento de extraerlo dañará su funcionamiento. **Haz de luz enfocado:** Haz de luz con enfoque rápido en el paso de reflector a foco. (Fig. 2) Funciona con solo un cuarto de vuelta del cabezal de la linterna.

3. Interruptor sellado y con barrera electrónica de lavado que proporciona acceso a cinco funciones diferentes– Potencia Máxima, Ahorro de Energía, Luz Estroboscópica (12x/sec), Eco, y Encendido/Apagado Momentáneo.

4. Número de Serie Número de serie grabado permanentemente para su registro e identificación. Por favor, tome nota de su número de serie para futuras referencias. _____

5. Acabado Duradero El tubo y la parte que contiene el reflector están formados, tanto interior como exteriormente, por anodizado duro de aluminio (tipo III) que se usa en los aviones. Con cuidados mínimos, su linterna mantendrá su aspecto negro. (La constante exposición directa a la luz solar causará un desvanecimiento del color.)



Figura 1



Figura 2



Figura 3 La Linterna en la Base de Carga

Si ha recibido el sistema con la linterna montada en la base de carga (Fig. 3), saque la linterna siguiendo estos pasos:

1. Sostenga con una mano la base de carga con firmeza (Fig. 4) y sujete la linterna con la otra. **2.** Presione firmemente hacia abajo con el pulgar en la base mientras levanta el tubo con los otros cuatro dedos y liberará la linterna con un chasquido.

Para colocar de nuevo la linterna en la base de carga, siga los siguientes pasos: Utilice estos pasos para sustituir la luz: (Fig. 5) **1.** Coloque el extremo delantero de la luz en el extremo delantero de la base de carga con una ligera inclinación. **2.** Sostenga con una mano la base de carga y la parte frontal de la luz. **3.** Aplique presión hacia abajo en el tubo hasta que la luz se coloque en su sitio.

Una vez montado en una pared o en un vehículo, verá que para retirar y volver a colocar la linterna en el cargador solo necesita un movimiento.



Fig. 5



Fig. 4

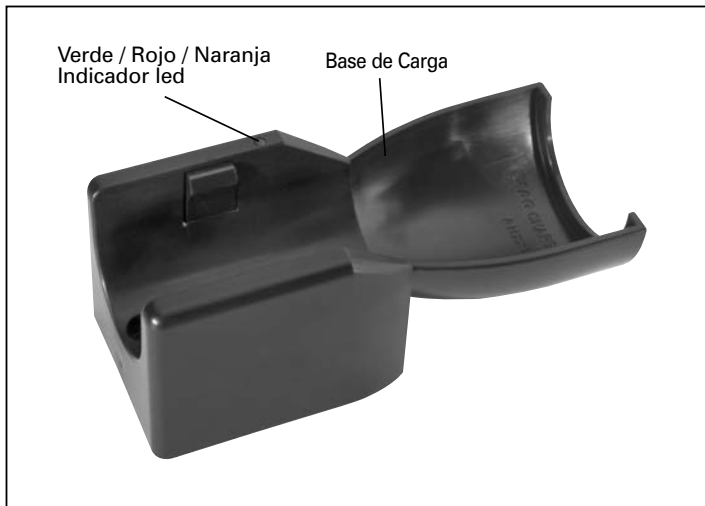

Base de Carga

Elaborado con termoplásticos de ingeniería, esta base de carga tiene muchas características. Cuando se utiliza con un convertidor para cargar en el interior, la entrada puede ser de 12-14 voltios (instalaciones de automoción) o de 120-240 voltios de corriente alterna.

Nota: Todos los componentes eléctricos están diseñados para circuitos de corriente directa de 12-14 voltios. **NO UTILICE EN CIRCUITOS DE CORRIENTE DIRECTA DE 24 VOLTIOS.** El hacerlo crearía un calor excesivo y pudiera causar un incendio o que se fundan los componentes.

Instalación Común

1. Coloque y monte la base mediante tornillos y anclajes adecuados.
2. Conecte a la base de carga el extremo del cable de alimentación de corriente continua o un convertidor de corriente alterna. Utilice un conector circular en el puerto de conexión de energía en el lado del soporte de carga.

Nota: Al desconectar los enchufes, sujete el cuerpo del enchufe; nunca tire del cable.

PRECAUCIÓN: Asegúrese de no aplastar el cable. Si el cable se aplasta, puede causar un cortocircuito; los cables se pueden calentar, fundir el plástico y provocar un incendio.



Figura 11
Puerto de conexión de la alimentación

Instalación en Vehículo con Alambre Recto Solamente de 12 a 14 voltios (No para Sistemas de 24 voltios)

Está disponible un cable de alimentación eléctrica adicional de 4 pies (1,2 m) para facilitar la conexión directa del sistema recargable (Ilust. 19). Mag Instruments recomienda utilizar solamente un circuito de encendido a demanda (con fusible), preferentemente de la menor potencia de salida posible (5 amp. o menos). Este es habitualmente el tipo de fusible utilizado en radios o accesorios. El cable rojo (positivo) se conecta a la salida del fusible, y el cable negro (negativo) de puesta a masa se debe conectar a una parte metálica del chasis, el que se utiliza como retorno de masa de la batería.

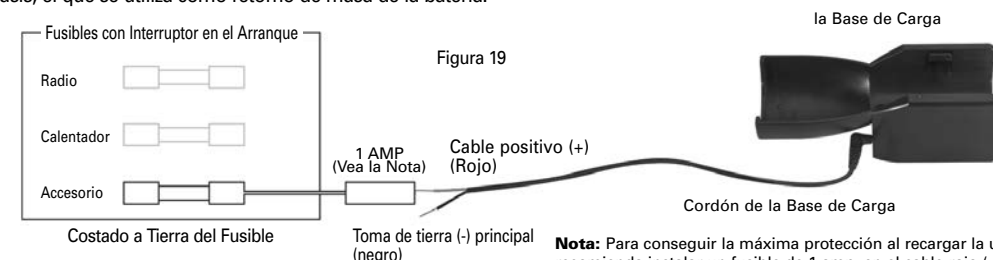

Nota: Para conseguir la máxima protección al recargar la unidad, se recomienda instalar un fusible de 1 amp. en el cable rojo (+).

¡La Primera Carga de la Pila es Importante!

Para asegurar la frescura de su pila y para evitar problemas de operación en el envío, la pila se empacó SIN CARGAR. Para una operación óptima de su linterna, deberá cargarse un total de 24 horas... antes de utilizarse por vez primera.

Instalación de la Pila

la pila se embarcó fuera de la linterna: Después de que retire la linterna de la Base de Carga, desatornille la tapa inferior (Fig. 12) e inserte el paquete de pilas (Fig. 13) en el cilindro. El extremo positivo (+) – es el extremo con botón – entra primero en el cilindro. Ahora atornille la tapa inferior y asegúrese que está bien apretada.

NOTA: El extremo más grande del resorte de la pila deberá fijarse en la tapa inferior.

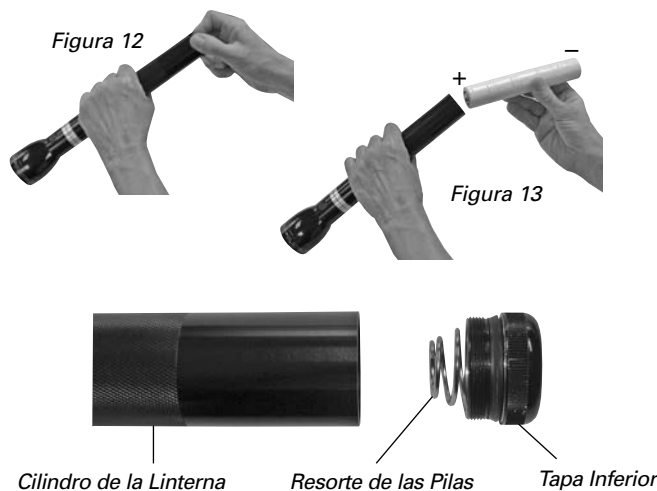
**Procedimiento para la Primera Carga**

No tenga el interruptor de la linterna en posición de "Encendido" al cargar

1. Conecte la base de carga al convertidor de corriente alterna o al cable auxiliar de corriente continua.
2. Conéctelo al enchufe de pared (corriente alterna) o al cable de alimentación de corriente continua.
3. Asegúrese de que el indicador de carga led está en VERDE.
4. Asegúrese de que la linterna está apagada.
5. Asegúrese de que la tapa posterior de la linterna está apretada.
6. Coloque la linterna en la base de carga.

⚠ADVERTENCIA: No provoque "cortocircuitos" o "separe" la batería para "descargarla completamente". Si lo hace, puede provocar un incendio o quemaduras, y dañar la batería.



Después de la primera carga (24 horas), el tiempo total para cargar completamente una pila totalmente descargada es de aproximadamente 10 horas.

La base de carga está dotada de un led que indica el estado de carga de la pila mediante el parpadeo y el cambio de color, como se ve en el gráfico adjunto.

Definiciones del Modo cargador:

Fallo: La entrada o salida del cargador es inferior al umbral mínimo para el funcionamiento normal. Se detecta un cortocircuito en los terminales de carga o fallos en los componentes.

Acondicionamiento previo: La pila está agotada. La base cargará la pila a un ritmo reducido hasta que la pila alcance un nivel que sea seguro para la carga normal. Posteriormente procederá al modo de carga.

Carga: La base cargará la pila a un ritmo de carga normal, durante un máximo de 8 horas antes de cambiar al modo "final de carga". El tiempo total de carga varía en función del uso de la linterna. El tiempo aproximado de carga es de 10 horas.

LED MAG CHARGER® - FUNCIONES DE CARGA DE LA BASE	
Indicador LED	Modo cargador
ROJO intermitente	Fallo
ROJO	Acondicionamiento previo
NARANJA	Carga
VERDE intermitente	Carga máxima
VERDE	Inactividad / Mantenimiento

Carga máxima: La pila está casi cargada. La linterna está lista para su uso o puede dejarse en el cargador.

Mantenimiento: Carga finalizada. La base de carga mantendrá la pila en un estado de carga COMPLETA. La linterna se deja en la base de carga; dado que la tensión de la batería desciende ligeramente con el tiempo, la base oscilará entre carga máxima y un estado de inactividad.

Inactividad: La linterna no está en la base de carga.

Funcionamiento del encendido

Grupos de funciones de su linterna y las funciones dentro de cada grupo

La linterna de led Mag Charger® incluye un nuevo y potente sistema electrónico, y ofrece cinco funciones diferentes para elegir. Debido a que no todas las funciones tienen la misma importancia para todos los usuarios, el led Mag Charger® ofrece una variedad de FUNCIONES CONFIGURABLES POR EL USUARIO que LE PERMITEN PERSONALIZAR la configuración para UN ACCESO MÁS RÁPIDO a las FUNCIONES QUE UTILIZA CON MÁS FRECUENCIA. Las cuatro funciones disponibles se muestran en el siguiente gráfico de funciones.

Tabla de conjuntos de funciones

Function Set	 1 GENERAL (Default)	 2 OUTDOOR	 3 LAW ENFORCEMENT	 4 TACTICAL
1 CLICK	Potencia Máxima	Potencia Máxima	Momentáneo	Momentáneo
2 CLICKS	Ahorro de Energía	Ahorro de Energía	Potencia Máxima	Potencia Máxima
3 CLICKS	Eco	Luz Estroboscópica	Eco	Luz Estroboscópica

Las cinco funciones son: - Potencia Máxima, Ahorro de Energía, función Luz Estroboscópica (parpadea 12 veces por segundo), Eco y Encendido/Apagado Momentáneo (solo mientras se pulsa el interruptor). No todas estas funciones tienen la misma importancia para todos los usuarios. Por eso estas funciones están organizadas en cuatro grupos diferentes. De este modo, usted puede personalizar su linterna en función de sus necesidades y configurarla para un acceso más rápido a las funciones que mejor se adaptan a sus preferencias.

Cómo elegir una función dentro de un grupo. "Clic rápido".

Se ajustan las funciones disponibles, y de igual manera se muestran las funciones dentro de cada uno en el cuadro de ajuste de funciones.

En cuanto saca su linterna Mag Charger® LED de su envoltorio, dicha linterna es configurada en el grupo de funciones "Estándar" (Grupo de funciones #1 en la tabla). En caso de que necesite únicamente esas tres funciones (Potencia Máxima, Ahorro de Energía y Eco), entonces nunca tendrá que cargarla. Puede seleccionar una función dentro de ese grupo por medio del método "Clic rápido": Encienda la linterna con un Clic rápido y estará encendida en Potencia Máxima. Apáguela, luego enciéndala con dos Clics rápidos (tan rápido como si dijera "Clic Clic") y enciende a función de Ahorro de Energía. Apáguela, luego enciéndala con tres Clics rápidos (tan rápido como si dijera "Clic Clic Clic") y obtenga la función Eco.

La selección de una función dentro de cualquiera de los grupos funciona de la misma manera. Con la linterna apagada, seleccione la función deseada mediante 1, 2 ó 3 "clics rápidos", como se muestra en el gráfico. Por ejemplo, si está en la función 2 y desea seleccionar la función de Luz Estroboscópica, haga tres clics rápidos con la linterna apagada y su linterna dará luz estroboscópica.

Cómo dirigirse desde un Grupo de Funciones a otro

La configuración estándar de su linterna Mag Charger® LED es el Grupo de Funciones #1. Si quiere mantener esa configuración, no debe hacer nada. El Grupo de Funciones #1 siempre estará en funcionamiento a menos que se lo cambie. En caso de que pretenda elegir un grupo de funciones diferentes, siga los siguientes pasos:

1. Desatornille la tapa posterior, retirándola del tubo lo suficiente para que la linterna no se encienda. (Nota: Es posible que se requiera retirar la tapa posterior del tubo por completo).



2. Pause por 2 segundos.

3. Presione el interruptor y sosténgalo hacia abajo.

4. Mientras que mantiene el interruptor hacia abajo, enrosque el mango nuevamente hasta que esté bien ajustado.

5. Continúe manteniendo el interruptor hacia abajo. Dentro de aproximadamente 4 segundos la linterna comenzará a parpadear.

6. El número de parpadeos indica el nuevo Grupo de Funciones seleccionado.

7. Para elegir un nuevo Grupo de Funciones, suelte el interruptor luego del número de parpadeos correspondiente (soltar después de 1 parpadeo selecciona el Grupo de Funciones #1; soltar después de 2 parpadeos selecciona el Grupo de Funciones #2; soltar después de 3 parpadeos selecciona el Grupo de Funciones #3 y soltar después de 4 parpadeos selecciona el Grupo de Funciones #4). Su elección de un Grupo de Funciones se mantiene en funcionamiento hasta que lo cambie repitiendo el procedimiento anterior. (Vea nuestro video demostrativo en www.maglite.com)

AVISO: Para evitar que se descargue totalmente la batería recargable de NiMH, apague siempre la linterna cuando la luz comience a atenuarse. Una luz tenue indica que la batería necesita ser recargada.

Haz de punto-a-flujo de luz

Para un enfoque rápido, gire el cabezal de la linterna un cuarto de vuelta.

Preguntas que se Hacen con Frecuencia

P. ¿Cuánto tiempo puedo dejar la linterna en la Base de Carga (cargándose) sin utilizar?

R. Indefinidamente.

P. Si cae polvo dentro del reflector, ¿cómo lo puedo limpiar sin dañarlo?

R. No toque el reflector. Utilice con suavidad un cepillo de pelo de camello o una pera de aire como las que se usan en los ordenadores y componentes electrónicos. Adopte los mismos cuidados que con las lentes de una cámara de precisión.

P. ¿Cómo puedo quitar mis huellas digitales del reflector?

R. Utilice un limpiador de lente de cámara y un trapo sin pelusa.

Si tiene alguna pregunta o necesita ayuda, por favor llame a su centro de garantía/reparación al (800) 283-5562 en Estados Unidos solamente o al (909) 947-1006 fuera de Estados Unidos.

Problemas**Causa/Corrección****La linterna**

No enciende

1. Apriete la tapa posterior. Asegúrese de que la parte no cromada de la tapa posterior y el tubo están limpios. (vea la fig. 14)
2. Verifique que está instalada la pila... (vea la página 32).
3. Verifique que la pila está instalada con el extremo positivo (+) hacia la cabeza de la linterna.
4. Asegúrese que el extremo grande del resorte de la pila está fijado a la tapa inferior.

¿Está cargada la pila?

1. Revise la carga de la pila: Coloque la pila en el recargador/base. Cerciórese que la luz roja del diodo se enciende con la linterna apagada (vea la página 32). Cargue durante 15 minutos... revise la linterna. Si se enciende (aunque sea momentáneamente) cárguela; de no ser así, repóngala (la pila)

Cambie el cartucho

Trabaja intermitentemente

1. Devuelva la linterna a Mag Instrument (vea la garantía)
1. Revise si el estuche de la pila está dañado.
2. Revise si hay partículas ajenas dentro del cilindro.

Mala iluminación o sin punto central

Recargador/Base:

No se enciende la luz roja del diodo cuando la linterna está en la posición de apagado.

1. LED dañado.

1. Apriete la tapa inferior.
2. Verifique la conexión del enchufe al convertidor.
3. Verifique el enchufe a la fuente de energía.
4. Asegúrese que el extremo grande del resorte de la pila está fijado a la tapa inferior.

Inspección y Mantenimiento

Pilas - Para más información, consulte el apartado Advertencias. Retire periódicamente (aproximadamente, cada mes) las pilas de la linterna y realice una inspección visual para detectar signos de fuga de gas o de productos químicos. Cuando existen fugas se produce una decoloración de la funda de plástico o aparece un material difuso blanco cerca de la parte superior (botón positivo) de cada celda. Otra indicación sería un abultamiento de la parte inferior (extremo plano negativo) del contenedor de las celdas. Si se observan estos signos, deberá retirarse la batería para evitar daños químicos en el interior de la linterna. **Para obtener más información sobre la cobertura de la garantía, consulte Garantía limitada de un año para las pilas.**

Almacenamiento de una Pila Totalmente Cargada - Si no utiliza su linterna durante un período largo (cuatro meses o más), le sugerimos que saque el paquete de pilas de la linterna para evitar el daño químico (fugas de ácido).

Contactos Eléctricos - La superficies descubiertas de metal (brillantes) entre la tapa inferior y el cilindro deben limpiarse periódicamente para asegurarse que se logra un buen contacto eléctrico. También mantenga limpio el resorte de la tapa inferior.

Sellos de Anillos Tipo "O" (juntas tóricas) y Roscas de Tornillo - Para evitar que los sellos se sequen y para que las roscas sigan operando bien aplique varias gotas limpias de aceite o jalea de petróleo a estas superficies dos o tres veces al año.

Acabado Exterior Anodizado - El acabado de protección de linterna es muy duradero; sin embargo, la exposición constante a la luz del sol, al agua, a sustancias químicas, gases, etc. desvanecerá, decolorará y eventualmente destruirá el acabado de protección. Deberá tenerse cuidado de evitar los entornos severos.

ESPECIFICACIONES Y ACCESORIOS**Linterna**

- Componentes externos de aleación de aluminio templado
- Acabado: aluminio duro anodizado tipo III de aviación (dentro y fuera)

- Largo: 12-13/16" (325,42 mm)

- Peso, con el paquete de pilas: 28 onzas (794 gramos)

- Diámetro de la cabeza: 2-1/4" (57,15 mm)

- Diámetro del cilindro: 1-1/2" (38,1 mm)

- Número de serie grabado permanentemente para su registro e identificación.

- Sellado completamente con anillos tipo "O" (juntas tóricas)
- NiMH baterías de 6,00 Voltios

- Lente de policarbonato

- El reflector altamente pulido ofrece un rendimiento óptico superior

- Diseño de diamante en nudo

- Haz ajustable de reflector a foco con 1/4 de vuelta del cabezal

- Resortes de metal resistente a la corrosión a todo lo largo

Base de Carga

- Acepta 12-14 voltios CC (No se debe utilizar con sistemas de 24 voltios)

- Circuito de carga de estado sólido
- Régimen de carga: 500 mA
- La linterna se puede cargar en prácticamente cualquier posición
- Protección contra tensión inversa (baterías conectadas al revés), tanto en la Entrada como en la Salida

- Indicador de carga led multicolor
- Se monta en prácticamente cualquier posición

Transformador

- 120-240 voltios AC 50/60 Hz
- Salida de 12 voltios CC

- Doble aislamiento

Adaptador de 12 voltios (coche)

Enchufe adaptador del cordón de corriente continua de 12 a 14 voltios para el receptáculo de encendido de cigarrillos del vehículo. NO deje el adaptador conectado por mucho tiempo con el motor apagado para evitar desgastar la pila del vehículo.

**Convertidor de voltaje 120-240 (para uso en el interior)**

Después de montar la base de carga en un lugar apropiado, conecte el convertidor de voltaje 120-240 a un enchufe de pared.

Nota: El largo total utilizable del alambre es de 8 pies.



Parte no cromada

Figura 14

Garantía Vitalicia Limitada del Sistema de linterna/ Garantía de Un Año del Paquete de Pilas.

MAG INSTRUMENT, INC. ("Mag") garantiza al propietario original que el Mag Charger® LED RECHARGEABLE FLASHLIGHT SYSTEM (SISTEMA DE LINTERNA RECARGABLE Mag Charger®) (el "SISTEMA") **no tiene defectos en sus piezas ni en su mano de obra.** Con respecto a la linterna y los demás componentes del SISTEMA, con excepción de las pilas de NiMH recargables que se embarcan con ella, esta **garantía es por toda la vida del propietario original.** Con respecto a las pilas de NiMH, **esta garantía es por un año** desde la fecha de la compra. No es necesario registrarse para tener la cobertura de la garantía. Mag o un Centro de Servicio de Garantía Mag autorizado, por un cargo de procesamiento de \$18.00 (que incluye el costo de embalaje y el envío del producto de regreso a su dueño), repararán la linterna u otro componente del SISTEMA o, a su discreción, reemplazarán la linterna defectuosa u otro componente del SISTEMA sin costo alguno. Esta garantía sustituye a todas las demás garantías y condiciones, expresas o implícitas.

Exclusiones: Esta garantía no cubre el desgaste del led, fallos en el módulo led, daños o fallos del sistema o de cualquiera de sus componentes debido a la alteración, mal uso del producto, falta de mantenimiento o fuga de las pilas de NiMH después de más de un año de la fecha de compra. (El mal uso del producto incluye, aunque no está limitado a, la instalación de una pila no recargable o cualquier batería recargable que no sea Mag® o su equivalente técnico.)

Mag rechaza cualquier responsabilidad por daños incidentales o por consecuencia. Algunas jurisdicciones en Canadá y en Estados Unidos no permiten la exclusión o limitación de las garantías implícitas, de daños incidentales o por consecuencia y/o limitaciones en la transferencia por lo que las limitaciones y exclusiones arriba mencionadas pudieran no aplicarse en el caso de usted.

Cómo y cuándo hacer un reclamo de garantía: Antes de devolver la linterna o algún otro componente del SISTEMA para servicio, cerciórese que ha seguido los pasos que se señalan en la sección de **Guía de Detección de Problemas** de su Manual del Propietario del Mag Charger® LED RECHARGEABLE FLASHLIGHT SYSTEM (SISTEMA DE LINTERNA RECARGABLE Mag Charger® LED). Si ha seguido todos estos pasos y la linterna o algún otro componente del SISTEMA no operan correctamente, proceda como se indica a continuación: 1. En caso de fallo de la batería recargable de NiMH tras un año de la fecha de adquisición, no devuelva la linterna ni ningún otro componente del sistema a Mag, sino que límitese a cambiar la batería de NiMH. Puede adquirir baterías de NiMH de repuesto directamente en Mag o en la mayoría de las tiendas en las que se vende Mag. 2. Para devoluciones por garantía: Envíe la linterna u otro componente del SISTEMA (franqueo o envíos pagados) a Mag Instrument, 2001 South Hellman Avenue - 50600, Ontario, California, USA 91761-8019; atención: Departamento de Garantía/Reparaciones o a otro Centro de Servicio de Garantía Mag autorizado. Incluya un cheque o una orden de pago por \$18.00 (que incluye el costo del empaque y el envío de regreso del producto hacia usted). Para conocer las ubicaciones de un Centro de Servicio de Garantía de Mag autorizado en su zona, consulte con el minorista al cual le compró la linterna. Para su protección, y para expedir el manejo y/o los reclamos postales, recomendamos que todas las devoluciones se aseguren y sean enviadas Certificadas o con Acuse de Recibo.

En Canadá y en Estados Unidos esta garantía le otorga a usted derechos legales específicos y pudiera tener otros derechos que varían de estado a estado y de provincia a provincia. En los lugares en que algún término de esta garantía esté prohibido por la ley de la jurisdicción, ese término quedará anulado pero el resto de la garantía permanecerá en plena vigencia y efecto. **Para registrar su nueva linterna Mag®** visite nuestro sitio de Internet en www.maglite.com. En nuestra página inicial sólo tiene que ir a "Register Your Flashlight".

